

## iQ500, Indukční varná deska s odsáváním, 80 cm ED845FS11E

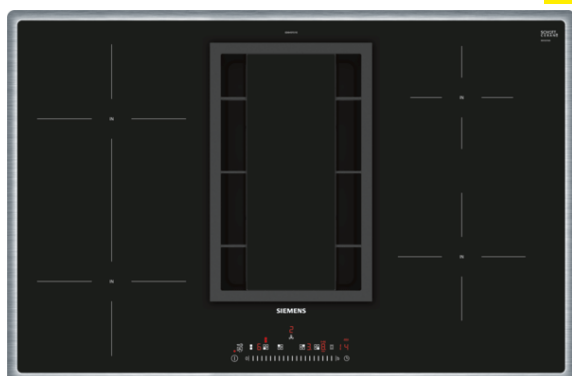

A



### zvláštní příslušenství

HZ9SE030	Sada nádobí
HZ390090	Wok pánve s mřížkou a poklicí
HZ381700	Uhlíkový filtr pro cirkulaci (náhradní)
HZ381501	Montážní sada pro cirkulaci
HZ381401	Montážní sada pro odtah

Indukční varná deska s integrovanou ventilací inductionAir Plus: dokonalá souhra varné desky a odsavače par.

- ✓ combiZone umožňuje vaření ve velkých hrncích a pekáčích.
- ✓ Ovládání touchSlider umožňuje nastavit teplotu přímým dotykem nebo posunem prstu po teplotní stupnici.
- ✓ powerMove pro pohodlné vaření díky přednastaveným stupňům výkonu.
- ✓ Kratší doba uvedení do varu s až o 50% větším výkonem díky funkci powerBoost.
- ✓ Bezpečné vypnutí varných zón po uběhnutí nastavené doby vaření pomocí funkce timer s vypínáním.

### Vybavení

#### Technické údaje

Označení produktové řady : Varná deska ovládáním keramika  
 Konstrukce : Vestavný  
 Zdroj el.energie : Elektrický  
 Rozměry niky (mm) : 198 x 780-780 x 500-500  
 Šířka (mm) : 795  
 Rozměry spotřebiče (mm) : 198 x 795 x 517  
 Rozměry zabaleného spotřebiče (mm) : 330 x 940 x 760  
 Hmotnost netto (kg) : 23,744  
 Hmotnost brutto (kg) : 30,0  
 Ukazatel zbytkového tepla : Separátní  
 Umístění ovládacího panelu : Vpředu  
 Základní materiál povrchu : Sklokeramika  
 Materiál povrchu : Černá, Nerez  
 Barva rámu : Nerez  
 Aprobační certifikáty : CE, VDE  
 Délka přívodního kabelu (cm) : 110  
 Sealed Burners : Ne  
 Funkce Booster : všechny  
 Výkon 2. varné zóny (kW) : 3.6  
 Výkon 5. varné zóny (kW) : 1.4  
 Regulace výkonových stupňů : 9-stage + intensive  
 Max. výkon ventilátoru - provoz odvětrávání (m3/hod.) : 551  
 Výkon ventilátoru při intenzivním stupni - provoz s cirkulací vzduchu (m3/hod.) : 630.0  
 Max. výkon ventilátoru - provoz s cirkulací vzduchu (m3/hod.) : 557  
 Výkon ventilátoru při intenzivním stupni - provoz odvětrávání (m3/hod.) : 698  
 Hlučnost dB : 70  
 Pachový filtr : Ne  
 Způsob vedení vzduchu : Oba provozy  
 Delay Shut off modes : 30  
 Druh tukového filtru : Pouzdřový  
 Příkon (W) : 6900  
 Napětí (V) : 220-240  
 Frekvence (Hz) : 50; 60  
 Barva spotřebiče : Černá  
 Aprobační certifikáty : CE, VDE  
 Délka přívodního kabelu (cm) : 110  
 Rozměry niky (mm) : 198 x 780-780 x 500-500  
 Rozměry spotřebiče (mm) : 198 x 795 x 517  
 Rozměry zabaleného spotřebiče (mm) : 330 x 940 x 760  
 Hmotnost netto (kg) : 23,744  
 Hmotnost brutto (kg) : 30,0



4 242003 809464

## iQ500, Indukční varná deska s odsáváním, 80 cm ED845FS11E

### Vybavení

#### Speciální výbava

- senzorové ovládání touchSlider

#### Design

- nerezový rámeček

#### Komfort

- 4 indukční varné zóny
- combiZone
- digitální funkční displej
- powerMove
- quickStart
- reStart
- timer
- minutka
- 
- 17 stupňů výkonu

#### Bezpečnost

- rozpoznání přítomnosti hrnce
- powerManagement
- bezpečnostní vypínání
- dětská pojistka
- ochrana při utírání
- 
- 2-stupňový ukazatel zbytkového tepla pro každou varnou zónu
- hlavní vypínač
- ukazatel spotřeby energie

#### Rychlost

- powerBoost pro všechny varné zóny

#### Výkon a rozměry varných zón

##### Rozměry

- rozměry pro vestavbu (V x Š x H): 198 mm x 780 mm x 500 mm
- rozměry spotřebiče (V x Š x H) : 198 mm x 795 mm x 517 mm
- délka přípojovacího kabelu: 110 cm
- min. tloušťka pracovní desky: 20 mm
- příkon: 6.9 kW
- napětí: 220 - 240 V
- přípojovací kabel je součástí spotřebiče

##### Odsavač

- indukční varná deska s integrovaným odsáváním
- instalace pro odtah i recirkulaci (nutné vhodné příslušenství)
- příslušenství potřebné pro odtah - HZ381401
- příslušenství potřebné pro recirkulaci - cleanAir sada HZ381501
- 9 stupňů výkonu + 1 intenzivní
- automatické zapnutí ventilačního systému při použití varné zóny
- automatických 30 min. po spuštění
- vysoký výkon od tahu, navíc úsporný díky BLDC technologii
- velkoplošné, 12ti-vrstvé nerezové filtry zaručí vysokou účinnost zachycení tuků (90%)
- teplu odolný rošt na od tahu vzduchu, vhodný pro mytí v myčce
- odnímatelný tukový filtr a jednotka pro zachycení tekutin, vhodná pro mytí v myčce
- - integrovaný tukový filtr z nerezové oceli, vhodný pro mytí v myčce
- - jednotka pro kondenzaci a zachycení tekutin, kapacita cca 200 ml, vhodná pro mytí v myčce

- bezpečnostní propad na tekutiny, nádoba s kapacitou cca 2000 ml, Twist-off zámek, vhodné pro mytí v myčce
- indikátor nasycení tukového filtru
- indikátor nasycení pro cleanAir modul - pachový filtr pro recirkulaci

#### Výkon odsávání

- hodnota od tahu podle normy EN 61591:
  - - min. normální stupeň 169 m3/h
  - - max. normální stupeň 551 m3/h
  - - Intenzivní stupeň 698 m3/h
- výkon při cirkulaci:
  - - min. normální stupeň 139 m3/h
  - - max. normální stupeň 557 m3/h
  - - boost/ intenzivní stupeň 630 m3/h
- hlučnost podle normy EN 60704-3 a EN 60704-2-13 pro od tah vzduchu:
  - - min. normální stupeň: 39 dB(A) re 1 pW (25 dB(A) re 20 μPa akustického tlaku)
  - - max. normální stupeň: 69 dB(A) re 1 pW (55 dB(A) re 20 μPa akustického tlaku)
  - - intenzivní stupeň: 76 dB(A) re 1 pW (62 dB(A) re 20 μPa akustického tlaku)
- hodnoty hlučnosti při cirkulaci:
  - - min. normální stupeň 42 dB(A) re 1 pW (31 dB(A) re 20 μPa akustický tlak)
  - - max. normální stupeň 74 dB(A) re 1 pW (62 dB(A) re 20 μPa akustický tlak)
  - - boost/ intenzivní stupeň 75 dB(A) re 1 pW (62 dB(A) re 20 μPa akustický tlak)
- účinnost filtru: 90%
- redukce pachu při cirkulaci: 85 %

#### Hodnoty spotřeby odsavače

- třída spotřeby energie: A (na stupnici třídy energetické účinnosti od A++ do E)
- průměrná spotřeba energie: 53.5 kWh/ rok
- třída účinnosti odsávání: A
- třída účinnosti tukového filtru: B
- hlučnost odsávání min./max. při normálním stupni výkonu: 39/69 dB

#### Montážní instrukce

- min. šířka spodní skříňky: 80 cm
- min. tloušťka pracovní desky: 60 cm (se zkráceným šuplíkem, od 70 cm plně využití hloubky šuplíku).
- hloubka ponoření varné desky: 19.8 cm
- moduly pro od tah nebo pro cirkulaci je nutné objednat jako zvláštní příslušenství
- hmotnost spotřebiče: 24
- potřebič musí být ze spodní části přístupný
- při použití nižší pracovní desky je zapotřebí použít podpěrné konstrukce. Je třeba brát na zřetel hmotnost spotřebiče
- doporučené odtahové trubky: ploché NW 150

#### Zvláštní příslušenství

- HZ381401, HZ381501, HZ381700, HZ390090, HZ9SE030

## iQ500, Indukční varná deska s odsáváním, 80 cm ED845FS11E

### Rozměrové výkresy

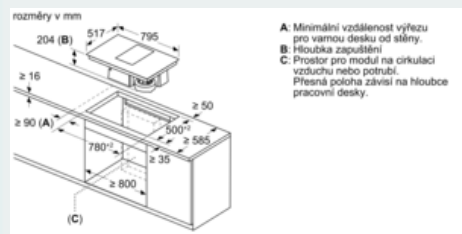
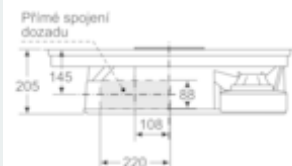
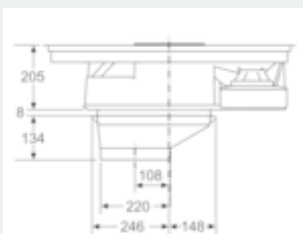
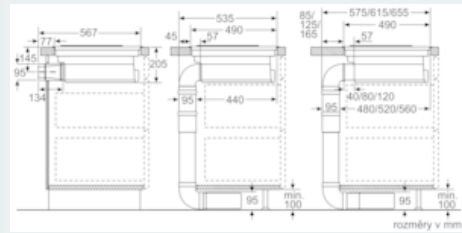
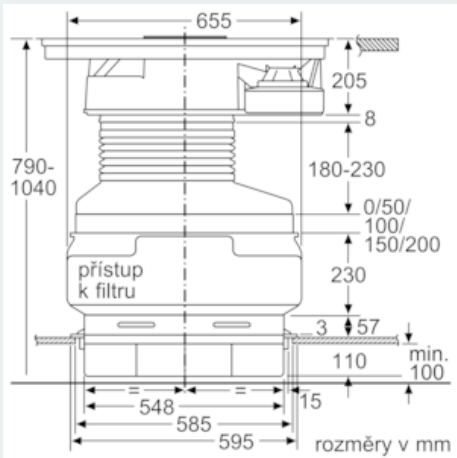
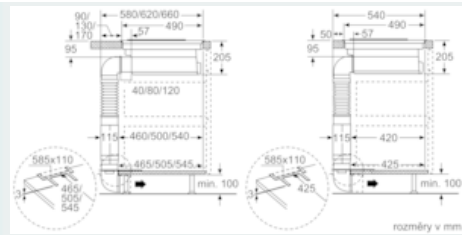
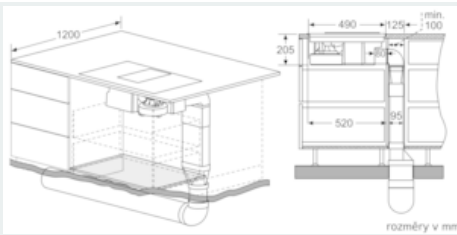

## iQ500, Indukční varná deska s odsáváním, 80 cm ED845FS11E

### Rozměrové výkresy

