



- cs** Návod k obsluze Podlahový vysavač
- el** Οδηγίες χρήσης Ηλεκτρική σκούπα δαπέδου
- es** Instrucciones de manejo Aspirador
- hu** Használati utasítás Padlóorszívó
- pl** Instrukcja użytkowania odkurzacza
- pt** Instruções de utilização Aspirador
- sk** Návod na použitie Vysávač

HS14

cs	4
el	25
es	50
hu	75
pl	98
pt	122
sk	146

Bezpečnostní pokyny a varovná upozornění	4
Váš příspěvek k ochraně životního prostředí	9
Popis přístroje	10
Poznámka k evropským nařízením (EU) č. 665/2013 a (EU) č. 666/2013	12
Odkazy na vyobrazení	12
Před použitím	12
Použití dodávaného příslušenství	14
Použití	15
Odstavení, přeprava a uložení	16
Údržba	16
Nákupní zdroje prachových sáčků a filtrů	17
Indikátor výměny prachového sáčku	17
Vyjmutí prachového sáčku	18
Nasazení prachového sáčku	18
Výměna ochranného filtru motoru	18
Okamžik výměny vzduchového filtru	18
Výměna vzduchového filtru AirClean	19
Výměna vzduchového filtru AirClean Plus 50, Silence AirClean 50, Active AirClean 50 a HEPA AirClean 50	19
Změna vzduchového filtru	19
Výměna sběračů nití	20
Čištění pojezdového válečku podlahové hubice AllTeQ	20
Ošetřování	20
Co udělat, když	21
Servisní služba	22
Kontakt při závadách	22
Záruka	22
Příslušenství k dokoupení	22

cs - Bezpečnostní pokyny a varovná upozornění

Tento vysavač vyhovuje předepsaným bezpečnostním ustanovením. Neodborné používání může vést k poranění osob a věcným škodám.

Před prvním použitím vysavače si přečtěte návod k obsluze. Poskytuje důležité pokyny pro bezpečnost, používání a údržbu vysavače. Tím ochráníte sebe a ostatní a zabráníte poškození vysavače.

Návod k obsluze uschovejte a předejte ho případnému novému majiteli.

Po každém použití, před každou výměnou příslušenství a před každým čištěním / údržbou vysavač vždy vypněte. Vytáhněte síťovou zástrčku ze zásuvky.

Používání ke stanovenému účelu

- ▶ Tento vysavač je určen pro použití v domácnosti a podobném prostředí.
- ▶ Tento vysavač je vhodný pro běžné vysávání koberců, kobercových a nechoulostivých tvrdých podlah.
- ▶ Tento vysavač není určen pro použití venku.
- ▶ Tento vysavač je určený pro používání do nadmořské výšky 4000 m.
- ▶ Používejte vysavač výhradně k vysávání suchého materiálu. Vysavačem nesmíte vysávat nečistoty z lidí a zvířat. Všechny ostatní způsoby použití, přestavby a změny jsou nepřípustné.

► Osoby, které vzhledem ke svým fyzickým, smyslovým a psychických schopnostem nebo kvůli nezkušenosti nebo neznalosti nejsou schopné vysavač bezpečně obsluhovat, ho nesmí používat bez dohledu nebo pokynů zodpovědné osoby.

Děti v domácnosti

► Nebezpečí udušení! Děti by si mohly hrát s obalovým materiálem, např. fólií, mohly by se do ní balit nebo si ji dávat přes hlavu a udusit se. Proto veškerý obalový materiál uchovávejte mimo dosah dětí.

► Děti mladší osmi let se nesmí samy pohybovat v blízkosti vysavače, ledaže by byly pod stálým dozorem.

► Děti starší osmi let smí vysavač používat bez dozoru jen tehdy, pokud jim byla jeho obsluha vysvětlena tak, že ho dokážou obsluhovat bezpečně. Děti musí být schopné rozpoznat a chápat možná nebezpečí v případě chybné obsluhy.

► Děti nesmí vysavač bez dozoru čistit ani na něm provádět údržbu.

► Dávejte pozor na děti, které se zdržují v blízkosti vysavače. Nikdy jim nedovolte, aby si s vysavačem hrály.

Technická bezpečnost

► Před používáním zkontrolujte vysavač a všechny součásti příslušenství, zda nejsou zjevně poškozené. Poškozený vysavač neuvádějte do provozu.

cs - Bezpečnostní pokyny a varovná upozornění

- ▶ Porovnejte připojovací údaje (napětí a frekvenci sítě) na typovém štítku vysavače s odpovídajícími parametry elektrické sítě. Tyto údaje musí bezpodmínečně souhlasit. Vysavač je beze změny vhodný pro 50 Hz nebo 60 Hz.
- ▶ Sítivá zásuvka musí být jištěna zpožděnou pojistkou 16 A nebo 10 A.
- ▶ Spolehlivý a bezpečný provoz tohoto vysavače je zaručen pouze tehdy, pokud je vysavač připojený k veřejné rozvodné síti.
- ▶ Opravu vysavače během záruční doby smí provádět jen servisní služba Miele, protože jinak při následných škodách zaniká nárok na záruku.
- ▶ Připojovací kabel nepoužívejte pro přenášení vysavače a také za připojovací kabel nevytahujte síťovou zástrčku ze zásuvky. Připojovací kabel netahejte přes ostré hrany a nepřiskřípněte ho. Zabraňte častému přejíždění vysavače přes připojovací kabel. Mohl by se při tom poškodit připojovací kabel, síťová zástrčka a zásuvka a ohrozit Vaši bezpečnost.
- ▶ Vysavač nepoužívejte, když je poškozený připojovací kabel. Poškozený připojovací kabel nechte vyměnit jen kompletně s navíjecím bubínkem kabelu. Z bezpečnostních důvodů smí výměnu provádět jen kvalifikovaný pracovník pověřený společností Miele nebo servisní služba Miele.

- ▶ Při vysávání – především jemného prachu, jako je např. prach z vrtání, písku, sádry, mouky atd. – se ovšem vytváří elektrostatický náboj, který se může za určitých okolností vybit. Aby se zabránilo nepříjemným účinkům elektrostatického výboje, je do spodní strany rukojeti zabudován kovový pásek na odvádění statické elektřiny. Při vysávání dbejte na to, abyste se tohoto kovového pásku stále dotýkali.
- ▶ Vysavač nikdy neponořujte do vody a čistěte ho jen za sucha nebo mírně navlhčeným hadříkem.
- ▶ Opravy nechte provádět jen kvalifikovaným pracovníkem pověřeným firmou Miele. Neodbornými opravami může být uživatel vystaven značným nebezpečím.
- ▶ Pouze u originálních náhradních dílů garantuje společnost Miele, že budou splňovat bezpečnostní požadavky. Vadné součásti nahrazujte jen originálními náhradními díly.

Provozní zásady

- ▶ Nepoužívejte vysavač bez prachového sáčku, ochranného filtru motoru a vzduchového filtru.
- ▶ Když není nasazený prachový sáček, nelze zavřít kryt prachového prostoru. Nepoužívejte násilí.
- ▶ Nevysávejte hořící nebo žhavé předměty jako např. cigarety nebo zdánlivě vyhaslý popel příp. uhlí.
- ▶ Nevysávejte kapaliny a vlhké nečistoty. Za vlhka vyčištěné nebo šamponované koberce a kobercové podlahy nechte před vysáváním úplně uschnout.

cs - Bezpečnostní pokyny a varovná upozornění

- ▶ Nevysávejte práškový toner. Toner, který se používá například v tiskárnách nebo kopírkách, může být elektricky vodivý.
- ▶ Nevysávejte snadno vznětlivé nebo výbušné látky nebo plyny a nevysávejte na místech, na nichž jsou takové látky uskladněné.
- ▶ Dávejte pozor, abyste se s proudem nasávaného vzduchu nepřiblížili k hlavě.

Příslušenství

- ▶ Při vysávání s turbokartáčem Miele se nedotýkejte pohybujícího se kartáčového válce.
- ▶ Při vysávání s rukojetí bez nasazeného příslušenství dbejte na to, aby se rukojeť nepoškodila.
- ▶ Používejte jen prachové sáčky, filtry a příslušenství s logem „Original Miele“. Jen u nich může výrobce zaručit bezpečnost.

Miele neručí za škody vzniklé použitím odporujícím stanovenému účelu, chybnou obsluhou a v důsledku nedbání bezpečnostních pokynů a varovných upozornění.

Likvidace přepravního obalu

Obal chrání přístroj před poškozením během přepravy. Obalové materiály byly zvoleny s přihlédnutím k aspektům ochrany životního prostředí a k možností jejich likvidace, a jsou tedy recyklovatelné.

Vrácení obalů do materiálového cyklu šetří suroviny a snižuje množství odpadů. Váš specializovaný prodejce odebere obal zpět.

Likvidace prachových sáčků a použitých filtrů

Prachové sáčky a filtry jsou vyrobeny z ekologických materiálů. Filtry můžete likvidovat s běžným domovním odpadem. To platí rovněž pro prachový sáček, pokud neobsahuje nečistoty, které je zakázáno likvidovat jako domovní odpad.

Likvidace starého přístroje

Před likvidací starého přístroje vyjměte prachový sáček a nasazené filtry a dejte tyto součásti do domovního odpadu.

Elektrické a elektronické přístroje často obsahují cenné materiály. Obsahují také určité látky, směsi a díly, které byly nutné pro jejich funkci a bezpečnost. V domovním odpadu a při neodborném nakládání mohou poškodit lidské zdraví a životní prostředí. Staré přístroje proto v žádném případě nedávejte do domovního odpadu.



Místo toho využijte oficiální sběrná a vratná místa pro odevzdávání a využití elektrických a elektronických přístrojů zřízená obcemi, prodejci nebo společnostmi Miele. Podle zákona jste sami zodpovědní za vymazání případných osobních údajů na likvidovaném starém přístroji. Postarejte se prosím o to, aby byl Váš starý přístroj až do doby odvezení uložen mimo dosah dětí.

cs - Popis přístroje

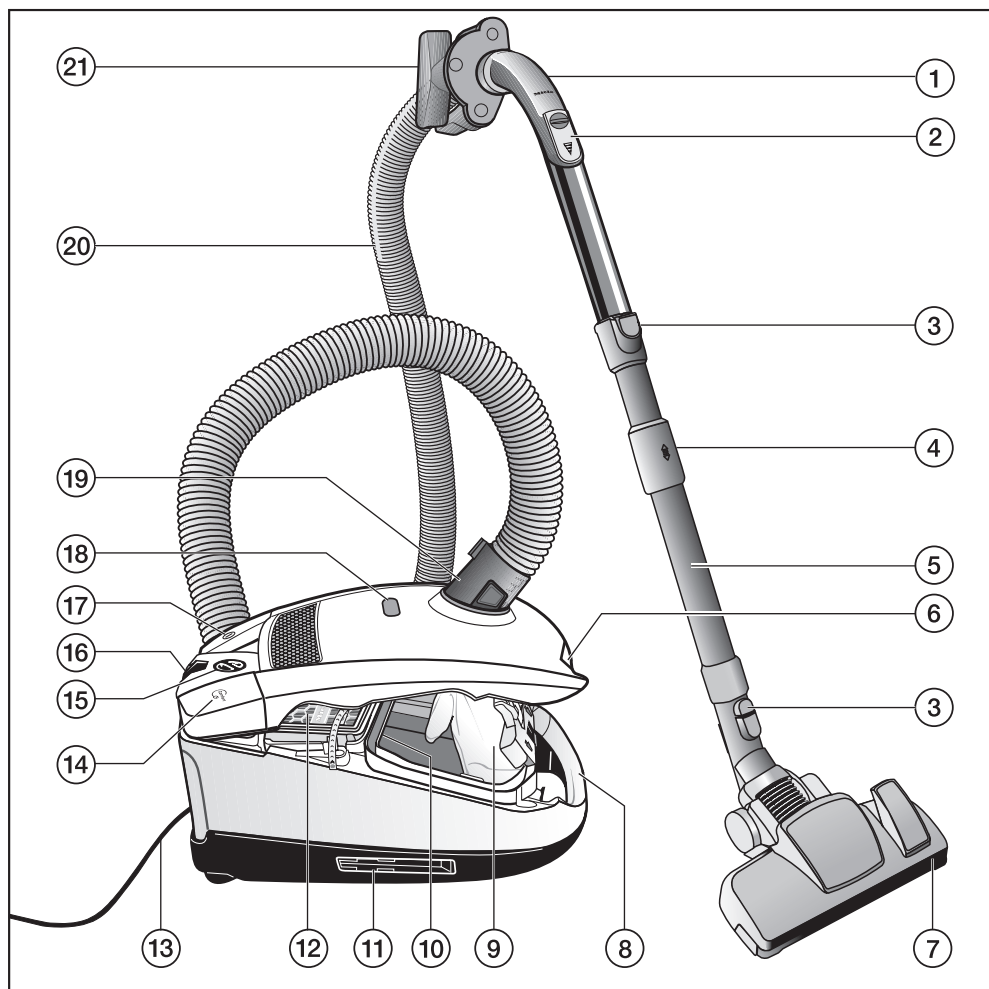

- ① rukojeť XXL
- ② otvor pro vedlejší nasávání vzduchu
- ③ odjišťovací tlačítka
- ④ odjištění teleskopické trubice
- ⑤ teleskopická trubice
- ⑥ tlačítko pro odjištění krytu prachového prostoru
- ⑦ podlahová hubice *
- ⑧ rukojeť pro přenášení
- ⑨ originální prachový sáček Miele
- ⑩ ochranný filtr motoru
- ⑪ parkovací systém pro uskladnění (na obou stranách vysavače)
- ⑫ originální vzduchové filtry Miele *
- ⑬ připojovací kabel
- ⑭ nášlapné tlačítko pro automatické navíjení kabelu ⑧
- ⑮ regulátor sacího výkonu
- ⑯ parkovací systém pro přestávky při vysávání
- ⑰ nášlapné tlačítko zap./vyp. ①
- ⑱ indikátor výměny prachového sáčku
- ⑲ sací hrdlo
- ⑳ sací hadice
- ㉑ držák příslušenství

* Podle modelu se může lišit provedení těchto dílů nebo tyto díly nemusí být k dispozici.

Poznámka k evropským nařízením (EU) č. 665/2013 a (EU) č. 666/2013

Tento vysavač je přístroj pro domácnost a podle výše uvedených nařízeních je klasifikován jako univerzální vysavač.

Tento návod k obsluze, list technických údajů EU patří k vysavači a příslušný online energetický štítek jsou připraveny ke stažení na internetové stránce Miele www.miele.com.

Roční energetická spotřeba uvedená v listu technických údajů a na energetickém štítku popisuje indikativní, roční spotřebu energie (kWh za rok) na bázi 50 operací čištění. Skutečná spotřeba energie závisí na tom, jak se vysavač používá.

Všechny zkoušky a výpočty prováděné ve výše uvedených nařízeních byly provedeny podle následujících, aktuálně platných, harmonizovaných norem při zohlednění návodu Evropské komise ze září 2014 zveřejněného k nařízením:

- a) EN 60312-1 Vacuum cleaners for household use - Part 1: Dry vacuum cleaners - Methods for measuring the performance
- b) EN 60704-2-1 Household and similar electrical appliances - Test code for the determination of airborne acoustical noise - Part 2-1: Particular requirements for vacuum cleaners
- c) EN 60335-2-2 Household and similar electrical appliances - Safety - Part 2-2: Particular requirements for vacuum cleaner and water suction appliances

Ne všechny podlahové hubice a vysávací příslušenství přiložené k vysavači jsou určeny na intenzivní čištění kober-

ců nebo tvrdých podlah popsane v nařízeních. Ke zjištění hodnot byly použity následující podlahové hubice a nastavení:

Pro spotřeby energie a třídy čištění na koberci a tvrdé podlaze jakož i pro hlučnost na koberci byla použita přepínatelná podlahová hubice v poloze se zasunutým kartáčem (stiskněte nášlapné tlačítko )

Pokud je k Vašemu vysavači sériově přiložena spárová hubice SRD, tak byla pro zjištění výše uvedených hodnot na tvrdé podlaze použita tato podlahová hubice, která byla vyvinuta speciálně pro čištění tvrdých podlah.

Údaje v listu technických údajů EU a na energetickém štítku se vztahují výhradně ke zde uváděným kombinacím a nastavením podlahových hubic na různých podlahových krytinách.

Pro všechna měření byly použity výhradně originální prachové sáčky, ochranné filtry motoru a vzduchové filtry Miele.

Odkazy na vyobrazení

Obrázky uvedené v jednotlivých kapitolách naleznete na rozklápěcí stránce na konci tohoto návodu k obsluze.

Před použitím

Připojení sací hadice (obr. 01)

- Nasadte sací hrdlo do sacího otvoru vysavače až do zřetelného zaklapnutí. Vodicí značky obou dílů musí směřovat na sebe.

Odpojení sací hadice (obr. 02)

- Stiskněte zajišťovací tlačítka na boku sacího hrdla a vytáhněte sací hadici ze sacího otvoru.

Spojení sací hadice a rukojeti (obr. 03)

- Nasadte sací hadici do rukojeti až do zřetelného zaklapnutí.

Spojení rukojeti a sací trubice (obr. 04)

- Zasuňte rukojeť až do zřetelného zaklapnutí do sací trubice. Vodící značky obou dílů musí směřovat na sebe.
- Jestliže chcete díly navzájem oddělit, stiskněte odjišťovací tlačítko a za mírného otáčení vytáhněte rukojeť ze sací trubice.

Nastavení teleskopické trubice (obr. 05)

Teleskopická trubice se skládá ze dvou do sebe zasunutých dílčích trubíc, které můžete pro vysávání vysunout na délku, která pro Vás bude nejpohodlnější.

- Uchopte odjištění a nastavte teleskopickou trubici na požadovanou délku.

Spojení teleskopické trubice a přepínatelné podlahové hubice (obr. 06)

- Při mírném otáčení vlevo a vpravo nasadte teleskopickou trubici do podlahové hubice až do zřetelného zaklapnutí.
- Jestliže chcete díly navzájem oddělit, stiskněte odjišťovací tlačítko a za mírného otáčení vytáhněte teleskopickou trubici z podlahové hubice.

Nastavení přepínatelné podlahové hubice (obr. 07, 08 + 09)

Tento vysavač je vhodný pro běžné vysávání koberců, kobercových a nechoulostivých tvrdých podlah.

Sortiment dílů Miele pro ošetřování podlah zahrnuje podlahové hubice, kartáče a nástavce vhodné pro další podlahové krytiny (viz kapitola „Příslušenství k dokoupení“).

V první řadě se řiďte pokyny pro čištění a ošetřování výrobce Vaší podlahové krytiny.

Nechoulostivé rovné tvrdé podlahy a podlahy se spárami vysávejte s vysunutým kartáčem:

- Sešlápněte nášlapné tlačítko .

Krátké čištění těchto podlah a vysávání koberců a kobercových podlah se zasunutým kartáčem:

- Sešlápněte nášlapné tlačítko .

Jestliže se Vám zdá, že musíte přepínatelnou podlahovou hubici posouvat příliš velkou silou, tak snižujte sací výkon, dokud nebude možné posouvat hubici lehce (viz kapitola „Použití – Volba sacího výkonu“).

Aktivace indikátoru výměny ti-mestrip® na vzduchovém filtru

Podle modelu je sériově nasazený jeden z následujících vzduchových filtrů (obr. 10).

- AirClean
- AirClean Plus 50 (světle modrý)
- Silence AirClean 50 (šedý)

d Active AirClean 50 (černý)

e HEPA AirClean 50 (bílý)

Jestliže je Váš vysavač vybavený vzduchovým filtrem **c**, **d** nebo **e**, tak musíte aktivovat indikátor výměny timestrip® vzduchového filtru.

■ Zatlačte odjišťovací tlačítko v úchytu a vyklopte nahoru kryt prachového prostoru až do zaklapnutí (obr. 11).

■ Odstraňte návěštní proužek (obr. 12).

■ Stiskněte indikátor výměny vzduchového filtru timestrip® (obr. 13).

Asi po 10 až 15 sekundách se na levém okraji indikačního pole objeví úzký červený proužek (obr. 14).

■ Zavřete kryt prachového prostoru tak, aby zaklapla západka, a dbejte na to, abyste přitom nepřiskřípli prachový sáček.

Funkce indikátoru výměny vzduchového filtru timestrip®

Indikátor výměny vzduchového filtru timestrip® ukazuje dobu používání vzduchového filtru. Asi po 50 hodinách provozu je indikační pole červeně vyplněné (obr. 15). 50 hodin provozu odpovídá přibližně průměrnému ročnímu používání.

Použití dodávaného příslušenství (obr. 16)

① sací štětec

Pro vysávání profilových lišt a zdobených, vyřezávaných nebo zvláště choulostivých předmětů.

Hlavice štětce je otočná a lze ji tak natočit do příslušné nejhodnější polohy.

② hubice na čalounění

Pro vysávání čalouněného nábytku, matrací, polštářů závěsů atd.

③ hubice pro vysávání spár

Pro vysávání záhybů, spár a rohů.

④ držák pro tři součásti příslušenství (obr. 17)

Umístění součástí příslušenství je vyznačeno příslušným symbolem na držáku příslušenství.

■ V případě potřeby zasuněte držák příslušenství až do zřetelného zaklapnutí na sací hrdlo na vysavači.

Některé modely jsou sériově vybaveny jednou z následujících součástí příslušenství, které nejsou vyobrazeny.

- podlahová hubice AllergoTeQ
- turbokartáč

K těmto vysavačům je přiložen zvláštní návod k použití příslušné součásti výbavy.

Přepínatelná podlahová hubice (obr. 18)

Přepínatelná podlahová hubice je vhodná také na vysávání schodů.

 Z bezpečnostních důvodů vy-
sávejte schody zesponu nahoru.

Použití

Vytažení připojovacího kabelu (obr. 19)

- Vytáhněte přívodní kabel na požadovanou délku.
- Zasuňte síťovou zástrčku do zásuvky.

 Při době provozu delší než
30 minut musíte připojovací kabel
zcela vytáhnout. Nebezpečí přehřátí
a poškození.

Navnutí připojovacího kabelu (obr. 20)

- Vytáhněte síťovou zástrčku ze zá-
suvky.
- Krátce sešlápněte nášlapné tlačítko
pro navíjení kabelu.

Celý připojovací kabel se navine.

Pokud se připojovací kabel nemá naví-
nout celý, tak můžete tuto funkci de-
aktivovat. Za tím účelem držte připo-
jovací kabel během navíjení v ruce a
krátce za něj zatáhněte, když má naví-
jení skončit.







Zapnutí a vypnutí (obr. 21)

- Sešlápněte nášlapné tlačítko zap. /
vyp. ①.

Volba sacího výkonu (obr. 22)

Sací výkon vysavače můžete přizpůsobit příslušné situaci při vysávání. Snížením sacího výkonu zřetelně snížíte sílu potřebnou na posouvání podlahové hubice.

Na vysavači jsou různým stupňům výkonu přiřazeny symboly, které na příkladech ukazují, na co se příslušný stupeň výkonu doporučuje.

-  záclony, textile
-  čalouněný nábytek, polštáře
-  kvalitní velurové koberce, malé koberce a běhouny
-  energeticky úsporné běžné vysávání s malým generovaným hlukem
-  smyčkové koberce a kobercové podlahy
-  tvrdé podlahy, silně znečištěné koberce a kobercové podlahy

Když používáte přepínatelnou podlahovou hubici a při tom se Vám zdá, že ji musíte posouvat příliš velkou silou, tak snižujte sací výkon, dokud nebude možné posouvat hubici lehce.

- Otočte regulátor sacího výkonu na požadovaný stupeň výkonu.

Otevření otvoru pro vedlejší nasávání vzduchu (obr. 23)

Sací výkon můžete na chvíli snížit, např. abyste zabránili pevnému přisátí k textilní podlahové krytině.

- Otevřete otvor pro vedlejší nasávání vzduchu na rukojeti jen tolik, abyste mohli lehce pohybovat sací hubicí.

Tím se sníží síla potřebná k posouvání právě používané sací hubice.

Při vysávání

- Vysavač při vysávání táhněte za sebou jako sáně. Vysavač můžete používat i ve vzpřímené poloze, např. při vysávání schodišť nebo záclon.

 Při vysávání – především jemného prachu, jako je např. prach z vr-tání, písku, sádry, mouky atd. – se ovšem vytváří elektrostatický náboj, který se může za určitých okolností vybit. Aby se zabránilo nepříjemným účinkům elektrostatického výboje, je do spodní strany rukojeti zabudován kovový pásek na odvádění statické elektriny. Při vysávání dbejte na to, abyste se tohoto kovového pásku stále dotýkali (obr. 24).

Odstavení, přeprava a uložení

Parkovací systém pro přestávky při vysávání (obr. 25)

V krátkých přestávkách při vysávání můžete sací trubici s podlahovou hubicí pohodlně odstavit na vysavači.

- Zasuňte podlahovou hubici odstavným úchytem do parkovacího systému.

Pokud se přitom vysavač nachází na šikmé ploše, např. na rampě, tak zcela zasuňte části teleskopické trubice.

Parkovací systém pro uskladnění (obr. 26)

 Vysavač po použití vypněte. Vytáhněte síťovou zástrčku ze zásuvky.

- Vysavač ukládejte ve svislé poloze.
- Zcela zasuňte části teleskopické trubice.
- Nasuňte podlahovou hubici odstavným úchytem shora do jednoho z obou držáků sací trubice.

Tak můžete vysavač pohodlně přenášet nebo snadno uložit.

Je-li Váš vysavač vybavený rukojetí XXL, tak máte další možnost uložení šetřícího místa (obr. 27).

- Oddělte pak rukojeť XXL od nasazené teleskopické trubice.
- Omotejte sací hadici kolem teleskopické trubice a zasuňte odstavný úchyt rukojeti XXL shora do druhého držáku sací trubice.

Údržba

 Před každou údržbou vysavač vypněte a vytáhněte síťovou zástrčku ze zásuvky.

Systém filtrů Miele se skládá ze tří částí:

- originální prachový sáček Miele (typ **FJM**)
- ochranný filtr motoru
- originální vzduchové filtry Miele

Pro zajištění bezvadného sacího výkonu vysavače musíte tyto filtry občas vyměnit.

Doporučujeme Vám používat prachové sáčky, filtry a příslušenství s logem „Original Miele“. Pak si můžete být jistí, že optimálně využijete sací výkon vysavače a dosáhnete nejlepšího možného výsledku čištění. Prachové sáčky s logem „Original Miele“ se nevyrábějí z papíru nebo podobných materiálů a také nemají držák z lepenky. Tím dosahujeme zvláště dlouhé trvanlivosti a bezpečnosti.

Uvědomte si prosím, že na závady a poškození přístroje, jejichž příčinou je použití příslušenství neoznačeného logem „Original Miele“, se nevztahuje záruka.

Nákupní zdroje prachových sáčků a filtrů

Originální prachové sáčky a filtry Miele můžete zakoupit v internetovém obchodě Miele, u servisní služby Miele nebo u Vašeho specializovaného prodejce Miele.

Originální prachové sáčky a filtry Miele poznáte podle loga „ORIGINAL Miele“ na obalu.



Každé balení originálních prachových sáčků Miele obsahuje čtyři prachové sáčky, jeden vzduchový filtr AirClean a jeden ochranný filtr motoru. Velká originální balení Miele obsahují

16 prachových sáčků, čtyři vzduchové filtry AirClean a čtyři ochranné filtry motoru.

Chcete-li si originální vzduchové filtry Miele dokoupit jednotlivě, tak servisní službě Miele nebo svému specializovanému prodejci sdělte modelové označení svého vysavače, abyste dostali správné díly. Tyto díly si ale můžete pohodlně objednat i v internetové prodejně Miele.

Indikátor výměny prachového sáčku (obr. 28)

Prachový sáček vyměňte, když červená stupnice zcela vyplní zorné pole indikátoru výměny prachového sáčku.

Prachové filtry jsou výrobky na jedno použití. Plné prachové sáčky likvidujte. Nepoužívejte je opakovaně. Ucpané póry snižují sací výkon vysavače.

Zkouška

- Nasaďte přepínatelnou podlahovou hubici.
- Zapněte vysavač a nastavte maximální sací výkon.
- Zvedněte podlahovou hubici kousek nad podlahu.

Funkce indikátoru výměny prachového sáčku

Funkce indikátoru je koncipována na smíšené nečistoty: prach, vlasy, nitě, žmolky z koberců, písek atd.

Pokud vysáváte hodně jemného prachu, jako je např. prach z vrtání, písku případně také sádry nebo mouky, velmi rychle se ucpou póry prachového sáč-

ku.

Indikátor pak ukáže stav „plný“, i když prachový sáček ještě plný není.

Prachový sáček pak musíte vyměnit.

Pokud vysáváte hodně vlasů, žmolků z koberců, vlny apod., indikátor zareaguje až tehdy, když už je prachový sáček přeplněný.

Vyjmutí prachového sáčku (obr. 29)

- Stiskněte zajišťovací tlačítka na boku sacího hrdla a vytáhněte sací hrdlo ze sacího otvoru (obr. 02).
- Zatlačte odjišťovací tlačítko v úchyту a vyklepte nahoru kryt prachového prostoru až do zaklapnutí (obr. 11).

Při tom se automaticky zavře hygienický uzávěr prachového sáčku, takže nemůže uniknout prach.

- Vytáhněte prachový sáček za držák z úchyту.

Nasazení prachového sáčku (obr. 30)

- Zasuňte nový prachový sáček až na doraz do úchyту. Nechte přitom prachový sáček složený tak, jak ho vyjmete z obalu.
- Zavřete kryt prachového prostoru tak, aby zaklapla západka, a dbejte na to, abyste přitom nepřiskřípli prachový sáček.

Zařízení pro zablokování provozu na-prázdko brání uzavření krytu prachového prostoru, když není nasazený prachový sáček. Nepoužívejte násilí!

- Nasadíte sací hrdlo do sacího otvoru vysavače až do zřetelného zaklapnutí. Vodící značky obou dílů musí směřovat na sebe (obr. 01).

Výměna ochranného filtru motoru (obr. 31)

Ochranný filtr motoru vyměňte, když začínáte nové balení prachových sáčků. V každém balení originálních prachových sáčků Miele je jeden ochranný filtr motoru, v každém velkém balení jsou čtyři ochranné filtry motoru.

- Otevřete kryt prachového prostoru.
- Vytáhněte prachový sáček za držák z úchyту.
- Vyklepte rámeček filtru nahoru až do zřetelného zaklapnutí a vyjměte upotřebený ochranný filtr motoru za čistou hygienickou plochu.
- Nasadíte nový ochranný filtr motoru.
- Zavřete rámeček filtru.
- Zasuňte prachový sáček až na doraz do úchyту.
- Zavřete kryt prachového prostoru tak, aby zaklapla západka, a dbejte na to, abyste přitom nepřiskřípli prachový sáček.

Okamžik výměny vzduchového filtru

Podle modelu je sériově nasazený jeden z následujících vzduchových filtrů (obr. 10).

a AirClean

Tento vzduchový filtr vyměňte vždy, když začínáte nové balení prachových sáčků. V každém balení originálních prachových sáčků Miele je jeden

vzduchový filtr AirClean, v každém velkém balení jsou čtyři vzduchové filtry AirClean.

b AirClean Plus 50 (světle modrý)

Tento vzduchový filtr vyměňte asi po jednom roce. Čas si můžete poznamenat na vzduchovém filtru.

c Silence AirClean 50 (šedý)

d Active AirClean 50 (černý)

e HEPA AirClean 50 (bílý)

Tyto vzduchové filtry vyměňte, když je indikační pole indikátoru výměny vzduchového filtru timestrip® červeně vyplněné (obr. 15). Indikátor se rozsvítí asi po 50 hodinách provozu, což při průměrném používání odpovídá přibližně jednomu roku. Pak ještě můžete vysávat dále. Uvědomte si však, že poklesne sací i filtrační výkon.

Výměna vzduchového filtru AirClean (obr. 32 + 33)

Dbejte na to, aby byl vždy nasazený jenom jeden vzduchový filtr.

- Otevřete kryt prachového prostoru.
- Stlačením jazýčků k sobě odjistíte mřížku filtru a otevřete ji až do zasklapnutí.
- Vyměňte upotřebený vzduchový filtr AirClean za jednu z obou čistých hygienických ploch.
- Vložte nový vzduchový filtr AirClean.

Kdybyste chtěli použít vzduchový filtr AirClean Plus 50, Silence AirClean 50 Active AirClean 50 nebo HEPA AirClean 50, tak dbejte kapitoly „Změna vzduchového filtru“.

- Zavřete mřížku filtru.

- Zavřete kryt prachového prostoru.

Výměna vzduchového filtru AirClean Plus 50, Silence AirClean 50, Active AirClean 50 a HEPA AirClean 50 (obr. 34 + 35)

Dbejte na to, aby byl vždy nasazený jenom jeden vzduchový filtr.

- Otevřete kryt prachového prostoru.
- Zvedněte vzduchový filtr a vyjměte ho.
- Vložte správně nový vzduchový filtr a zatlačte ho dolů.
- Při používání vzduchového filtru **c**, **d** nebo **e** stiskněte indikátor výměny vzduchového filtru timestrip® (obr. 13).

Asi po 10 až 15 sekundách se na levém okraji indikačního pole objeví úzký červený proužek (obr. 14).

Kdybyste chtěli použít vzduchový filtr AirClean, tak dbejte kapitoly „Změna vzduchového filtru“.

- Zavřete kryt prachového prostoru.

Změna vzduchového filtru (obr. 10)

Podle modelu je sériově nasazený jeden z následujících vzduchových filtrů:

- a AirClean
- b AirClean Plus 50 (světle modrý)
- c Silence AirClean 50 (šedý)
- d Active AirClean 50 (černý)
- e HEPA AirClean 50 (bílý)

Dbejte na to, aby byl vždy nasazený jenom jeden vzduchový filtr.

Při změně respektujte následující

1. Jestliže místo vzduchového filtru **a** nasazujete vzduchový filtr **b**, **c**, **d** nebo **e**, musíte navíc vyjmout mřížku filtru a nasadit příslušný nový vzduchový filtr.

Kromě toho musíte při používání vzduchového filtru **c**, **d** nebo **e** aktivovat indikátor výměny vzduchového filtru timestrip®(obr. 13).

2. Jestliže místo vzduchového filtru **b**, **c**, **d** nebo **e** nasazujete vzduchový filtr **a**, tak musíte tento vzduchový filtr bezpodmínečně vložit do mřížky filtru * (obr. 33).

* Mřížka filtru viz kapitola „Příslušenství k dokoupení“.

Výměna sběračů nití (obr. 36 + 37)

(není možné u modelů s podlahovou hubicí EcoTeQ Plus)

Sběrače nití u sacího vstupu podlahové hubice jsou vyměnitelné. Když je opotřebovaný vlas sběračů, sběrače nití vyměňte.

- Vysuňte sběrače nití ze štěrbin pro zasunutí. Použijte na to například šroubovák s plochou čepelí.
- Nahradte staré sběrače nití novými.

Čištění pojezdového válečku podlahové hubice AllTeQ (obr. 38)

Pojezdový váleček podlahové hubice v případě potřeby vyčistěte.

- ① Mincí odjistěte hřídel válečku.
- ② Vytlačte hřídel válečku a odejměte ji.
- ③ Vyjměte pojezdový váleček.

- Odstraňte nitě a vlasy, nasadte opět pojezdový váleček a zajistěte hřídel válečku.

Náhradní díly dostanete u Vašeho specializovaného prodejce Miele nebo přes servisní službu Miele.

Ošetřování

 Před každým čištěním vysavač vypněte a vytáhněte síťovou zástrčku ze zásuvky.

Vysavač a příslušenství

Vysavač a všechny plastové součásti příslušenství ošetřujte běžným čisticím prostředkem na umělé hmoty.

 Nepoužívejte drhnoucí prostředky, čisticí prostředky na sklo, univerzální čisticí prostředky a ošetrovací prostředky obsahující olej!

Prachový prostor

Prachový prostor vysajte druhým vysavačem nebo ho vyčistěte **suchou** prachovkou nebo štětcem.

 Vysavač nikdy neponořte do vody! Vlhkost ve vysavači hrozí nebezpečím úrazu elektrickým proudem.

Co udělat, když ...

Většinu poruch a chyb, k nimž může dojít při běžném provozu, můžete odstranit sami. V mnoha případech můžete ušetřit čas a peníze, protože nemusíte volat servisní službu.

Následující tabulky Vám mají pomoci při nalezení a odstranění příčin poruchy nebo chyby.

Problém	Příčina a odstranění
<p>Vysavač se sám vypíná.</p>	<p>Když se vysavač příliš zahřeje, vypne ho omezovač teploty.</p> <p>Porucha může nastat, například když větší předměty ucpou sací cesty, když je plný prachový sáček nebo nepropouští vzduch vinou jemného prachu nebo když je silně znečištěný ochranný filtr motoru nebo vzduchový filtr.</p> <ul style="list-style-type: none"> ■ Vypněte vysavač nášlapným tlačítkem zap./vyp. ① a vytáhněte síťovou zástrčku ze zásuvky. <p>Po odstranění příčiny poruchy a odstavení vysavače asi na 20 až 30 minut vysavač vychladne natolik, že ho opět můžete zapnout a používat.</p>

Servisní služba

Kontakt při závadách

Při závadách, které nedokážete odstranit sami, podejte prosím zprávu Vašemu specializovanému prodejci Miele nebo servisní službě Miele.

Telefonní číslo servisní služby Miele najdete na konci tohoto dokumentu.

Záruka

Záruční doba činí 2 roky.

Další informace k záručním podmínkám ve své zemi obdržíte u servisní služby Miele.

Příslušenství k dokoupení

Jednotlivé modely jsou již sériově vybaveny jednou nebo několika následujícími součástmi příslušenství.

V první řadě se řiďte pokyny pro čištění a ošetřování výrobce Vaší podlahové krytiny.

Tyto a mnoho dalších produktů můžete zakoupit v internetové prodejně Miele, u servisní služby Miele nebo u svého specializovaného prodejce Miele.

Podlahové hubice / kartáče

Podlahová hubice AllergoTeQ (SBDH 285-3)

Pro každodenní hygienické čištění všech podlahových krytin. Při vysávání je na barevném displeji (jako na semaforu) vidět pokrok v čištění.

Turbokartáč TurboTeQ (STB 305-3) / turbokartáč Turbo (STB 205-3)

Pro odstraňování nití a vlasů z koberců s krátkým vlasem.

Podlahový kartáč Hardfloor (SBB 235-3)

Pro vysávání odolných tvrdých rovných podlah.

Podlahový kartáč Hardfloor Twister s otočným kloubem (SBB 300-3)

Pro vysávání rovných tvrdých podlahových ploch a malých výklenků.

Podlahový kartáč Parquet Twister s otočným kloubem (SBB 300-3)

S přírodními štětinami, pro vysávání rovných tvrdých podlahových ploch a malých výklenků.

Podlahový kartáč Parquet Twister XL s otočným kloubem (SBB 400-3)

S přírodními štětinami, pro rychlé vysávání velkých rovných tvrdých podlahových ploch a malých výklenků.

Ostatní příslušenství

Kufřík s příslušenstvím MicroSet (SMC 20)

Příslušenství pro čištění malých předmětů, jako jsou například HiFi věže nebo klávesnice, těžko přístupných míst nebo pro modelářství.

Ruční turbokartáč Turbo XS (STB 20) / ruční turbokartáč Turbo Mini (STB 101)

Pro vysávání a kartáčování čalouněného nábytku, matrací nebo automobilových sedaček.

Univerzální kartáč (SUB 20)

Pro vysávání prachu z knih, regálů apod.

Kartáč na topná tělesa (SHB 30)

Pro vysávání prachu z žeber topných těles, úzkých regálů nebo spár.

Hubice na matrace (SMD 10)

Pro pohodlné vysávání matrací a čalouněného nábytku a jeho spár.

Hubice pro vysávání spár, 300 mm (SFD 10)

Zvláště dlouhá hubice pro vysávání záhybů, spár a rohů.

Hubice pro vysávání spár, 560 mm (SFD 20)

Ohebná hubice pro vysávání spár pro vysávání těžko přístupných míst.

Hubice na čalounění, 190 mm (SPD 10)

Zvláště široká hubice pro vysávání čalouněného nábytku, matrací a polštářů.

Ohebná prodlužovací hadice (SFS 10)

Pro prodloužení sací hadice asi o 1,5 m.

Rukojeť Comfort s osvětlením (SGC 20)

Pro osvětlení pracovního prostoru.

Filtry**Vzduchový filtr AirClean Plus 50 (SF-AP 50)**

Pro účinné filtrování pro zajištění zvláště čistého vzduchu v místnosti.

Vzduchový filtr Silence AirClean 50 (SF-SA 50)

Pro značné snížení hluků vysavače.

Vzduchový filtr Active AirClean 50 (SF-AA 50)

Pro zřetelné snížení rušivých zápachů. Ideální pro chovatele zvířat a kuřáky.

Vzduchový filtr HEPA AirClean 50 (SF-HA 50)

Pro účinné filtrování jemného prachu a alergenů. Ideální pro osoby alergické na domácí prach.

Mřížka filtru

Je nutná, když chcete místo vzduchového filtru AirClean Plus 50, Silence AirClean 50, Active AirClean 50 nebo HEPA AirClean 50 použít vzduchový filtr AirClean.

ει - Πίνακας περιεχομένων

Υποδείξεις ασφαλείας.....	25
Προστασία περιβάλλοντος	31
Περιγραφή συσκευής	32
Σημείωση για τους Ευρωπαϊκούς Κανονισμούς (EU) Nr. 665/2013 και (EU) Nr. 666/2013	34
Παραπομπές εικόνων.....	35
Πριν από τη χρήση	35
Χρήση των συνοδευτικών εξαρτημάτων	37
Χρήση.....	37
Μεταφορά, τοποθέτηση και φύλαξη	39
Συντήρηση	39
Από που μπορείτε να προμηθευτείτε σακούλες και φίλτρα	40
Ένδειξη αλλαγής σακούλας	40
Αφαίρεση σακούλας	41
Τοποθέτηση σακούλας	41
Αντικατάσταση φίλτρου προστασίας του μοτέρ	41
Χρονικό σημείο για την αλλαγή του φίλτρου εξαερισμού	42
Αντικατάσταση φίλτρου εξαερισμού AirClean	42
Αντικατάσταση φίλτρου εξαερισμού AirClean Plus 50, Silence AirClean 50, Active AirClean 50 και HEPA AirClean 50	43
Αντικατάσταση φίλτρου εξαερισμού	43
Αλλαγή συλλεκτών κλωστών	43
Πώς καθαρίζετε τη ρόδα του πέλματος δαπέδου AllTeQ	44
Περιποίηση	44
Τι πρέπει να κάνετε, όταν	45
Service	46
Επικοινωνία σε περίπτωση βλάβης	46
Εγγύηση	46
Πρόσθετα εξαρτήματα	46

Αυτή η συσκευή ανταποκρίνεται πλήρως στις ισχύουσες προδιαγραφές ασφαλείας. Η παραβίαση της σωστής χρήσης της συσκευής είναι επικίνδυνη και για το χειριστή και για τη συσκευή.

Πριν χρησιμοποιήσετε για πρώτη φορά τη συσκευή, διαβάστε προσεκτικά τις οδηγίες χρήσης. Σας ενημερώνουν για την ασφάλεια, το χειρισμό και τη συντήρηση της συσκευής. Έτσι προστατεύετε τον εαυτό σας και τους άλλους αλλά και τη συσκευή από οποιαδήποτε βλάβη.

Φυλάξτε αυτές τις οδηγίες χρήσης και σε περίπτωση που η συσκευή αλλάξει ιδιοκτήτη μην παραλείψετε να του παραδώσετε και τις οδηγίες χρήσης.

Διακόπτετε τη λειτουργία της ηλεκτρικής σκούπας πάντα μετά από κάθε χρήση, όταν αλλάζετε εξαρτήματα και πριν από κάθε καθαρισμό και συντήρηση. Βγάζετε το φις από την πρίζα.

Χρήση σύμφωνα με τους κανονισμούς

- ▶ Η συσκευή αυτή είναι κατασκευασμένη μόνο για οικιακή χρήση ή για παρόμοια χρήση σε άλλους χώρους.
- ▶ Αυτή η ηλεκτρική σκούπα είναι κατάλληλη για τον καθημερινό καθαρισμό χαλιών, μοκετών αλλά και γυμνών ανθεκτικών δαπέδων.
- ▶ Η συσκευή δεν προορίζεται για χρήση σε εξωτερικούς χώρους.
- ▶ Αυτή η σκούπα προορίζεται για χρήση σε έως και 4000 μ. ύψος πάνω από την επιφάνεια της θάλασσας.

ei - Υποδείξεις ασφαλείας

▶ Η χρήση αυτής της ηλεκτρικής σκούπας είναι μόνο για δουλειές του νοικοκυριού, σε στεγνές επιφάνειες. Δεν επιτρέπεται να τη χρησιμοποιήσετε σε ανθρώπους και ζώα. Οποιαδήποτε άλλη χρήση, μετατροπή ή αλλαγή στη σκούπα δεν επιτρέπεται.

▶ Δεν επιτρέπεται η χρήση της συσκευής από άτομα, τα οποία λόγω της ψυχικής ή διανοητικής τους κατάστασης, της έλλειψης εμπειρίας ή λόγω άγνοιας δεν είναι σε θέση να την χειριστούν με ασφάλεια. Επιτρέπεται μόνο υπό την επιτήρηση ή τις οδηγίες ενός άλλου υπεύθυνου ατόμου.

Προστασία για τα παιδιά

▶ Κίνδυνος ασφυξίας! Τα παιδιά μπορεί κατά το παιχνίδι να τυλιχτούν στο υλικό συσκευασίας (π. χ. μεμβράνη) ή να το βάλουν στο κεφάλι τους και πάθουν ασφυξία. Κρατάτε τα παιδιά μακριά από τα υλικά συσκευασίας.

▶ Πρέπει να κρατάτε μακριά από τη σκούπα παιδιά κάτω των 8 ετών, εκτός εάν βρίσκονται διαρκώς υπό την επιτήρησή σας.

▶ Παιδιά άνω των 8 ετών επιτρέπεται να χρησιμοποιήσουν την ηλεκτρική σκούπα χωρίς επιτήρηση, μόνο όταν τους δοθούν οι κατάλληλες οδηγίες σχετικά με τη σκούπα, ώστε να μπορούν να τη χρησιμοποιήσουν με ασφάλεια. Πρέπει να αναγνωρίζουν και να καταλαβαίνουν τους πιθανούς κινδύνους ενός λάθος χειρισμού.

▶ Τα παιδιά δεν επιτρέπεται να καθαρίζουν τη σκούπα και να κάνουν εργασίες συντήρησης σε αυτή χωρίς επιτήρηση.

▶ Επιτηρείτε πάντα τα παιδιά που παίζουν κοντά στη σκούπα και μην τα αφήνετε ποτέ να παίζουν με αυτή.

Τεχνική ασφάλεια

▶ Πριν τη χρήση ελέγχετε την ηλεκτρική σκούπα καθώς και όλα τα εξαρτήματα για τυχόν ορατές ζημιές. Αν αυτή παρουσιάζει κάποια ζημιά, δεν επιτρέπεται να τη θέσετε σε λειτουργία.

▶ Συγκρίνετε τα στοιχεία σύνδεσης που υπάρχουν στην πινακίδα τύπου της συσκευής (τάση και συχνότητα) με εκείνα του ηλεκτρικού δικτύου. Τα στοιχεία πρέπει οπωσδήποτε να συμφωνούν. Η ηλεκτρική σκούπα χωρίς αλλαγή είναι κατάλληλη για 50Hz ή 60Hz.

▶ Η πρίζα πρέπει να έχει ασφάλεια 16 A ή 10 A.

▶ Η αξιόπιστη και ασφαλής λειτουργία της ηλεκτρικής σκούπας εξασφαλίζεται τότε μόνο, όταν η σκούπα είναι συνδεδεμένη στο δημόσιο ηλεκτρικό δίκτυο.

▶ Μια επισκευή της συσκευής κατά τη διάρκεια του χρόνου εγγύησης επιτρέπεται να γίνει μόνο από ένα εξουσιοδοτημένο συνεργείο επισκευών Miele, αλλιώς χάνετε κάθε δικαίωμα να απαιτήσετε την προστασία και τα πλεονεκτήματα που περιέχονται μέσα στην εγγύηση της συσκευής.

el - Υποδείξεις ασφαλείας

▶ Μην τραβάτε ποτέ τη σκούπα από το καλώδιό της και μην τραβάτε επίσης ποτέ το φικ από το καλώδιό του για να το βγάλετε από την πρίζα. Αποφεύγετε το πέρασμα του καλωδίου πάνω από αιχμηρές γωνίες, όπως και το μάγκωμά του. Αποφεύγετε το συχνό πέρασμα της ηλεκτρικής σκούπας πάνω από το καλώδιο. Μπορεί να προκληθεί ζημιά στο καλώδιο, στο φικ ή στην πρίζα και να κινδυνέψει η ασφάλεια σας.

▶ Μη χρησιμοποιείτε τη σκούπα, όταν το καλώδιο είναι φθαρμένο. Σε περίπτωση φθαρμένου καλωδίου, πρέπει να το αντικαθιστάτε με ένα καινούριο αυθεντικό καλώδιο. Για λόγους ασφαλείας η αντικατάσταση πρέπει να γίνει μόνο από τεχνικό της Miele ή από εξουσιοδοτημένο συνεργείο επισκευών Miele.

▶ Όταν σκουπίζετε λεπτή σκόνη, π.χ. σκόνη από εργασίες με τρυπάνι, άμμο, γύψο, αλεύρι κ.λπ. - συχνά δημιουργούνται φυσικές ηλεκτροστατικές φορτίσεις, οι οποίες υπό ορισμένες συνθήκες μπορεί να οδηγήσουν στην εκφόρτισή τους. Για να αποφύγετε κάθε τυχόν ενέργεια εκφόρτισης στατικού ηλεκτρισμού, στην κάτω πλευρά της χειρολαβής υπάρχει μια μεταλλική λάμα ως μηχανισμός εκφόρτισης. Φροντίστε, όταν σκουπίζετε, να έχει το χέρι σας πάντα επαφή με αυτή τη μεταλλική λάμα .

▶ Μη βυθίζετε ποτέ τη συσκευή μέσα σε νερό. Καθαρίζετε τη συσκευή με ένα στεγνό ή ένα καλά στυμμένο υγρό πανί.

▶ Οι επισκευές πρέπει να γίνονται μόνο από ένα εξουσιοδοτημένο συνεργείο επισκευών Miele. Ακατάλληλες επισκευές περικλείουν σοβαρούς κινδύνους για τον χειριστή.

► Η Miele συνιστά:

Εγκαταστήστε κατάλληλες προστατευτικές διατάξεις (επιτηρητές, σταθεροποιητές τάσης, συστήματα αδιάλειπτης τροφοδότησης ισχύος κ.λπ.) στην εσωτερική ηλεκτρική σας εγκατάσταση, ώστε να προλαμβάνεται η πρόκληση ζημιών ή η εμφάνιση ανωμαλιών στη λειτουργία των συσκευών σας.

► Μόνο με γνήσια ανταλλακτικά μπορεί να εγγυηθεί η Miele ότι η συσκευή θα ανταποκρίνεται πλήρως στις προδιαγραφές ασφαλείας με τις οποίες έχει κατασκευαστεί. Διάφορα μέρη της συσκευής που έχουν υποστεί βλάβη, θα πρέπει να αντικατασταθούν μόνο με τέτοια ανταλλακτικά.

Σωστή χρήση

► Μη χρησιμοποιείτε την ηλεκτρική σκούπα χωρίς σακούλα, φίλτρο προστασίας του μοτέρ και φίλτρο εξαερισμού.

► Αν δεν τοποθετήσετε τη σακούλα, δεν μπορείτε να κλείσετε το καπάκι της σκούπας. Μην προσπαθήσετε να πιέσετε με δύναμη το καπάκι.

► Μη σκουπίζετε αντικείμενα που καίγονται ή είναι πυρωμένα, όπως π.χ. τσιγάρα ή στάχτη ή κάρβουνα που μοιάζουν σβησμένα.

► Μην απορροφάτε με τη σκούπα νερά ή άλλα υγρά ή υγρή βρωμιά. Αφήνετε τα φρεσκοπλυμένα χαλιά και δάπεδα να στεγνώσουν εντελώς, πριν τα σκουπίσετε με την ηλεκτρική σκούπα.

ei - Υποδείξεις ασφαλείας

- ▶ Μην επιχειρήσετε να σκουπίσετε σκόνη από Toner. Η σκόνη από Toner που χρησιμοποιούνται π.χ. για εκτυπωτές ή φωτοαντιγραφικά μηχανήματα μπορεί να παρουσιάσει ηλεκτρική αγωγιμότητα.
- ▶ Μη σκουπίζετε εύφλεκτα ή εκρηκτικά υλικά ή αέρια και μη σκουπίζετε σε χώρους που αποθηκεύονται τέτοιου είδους υλικά.
- ▶ Αποφεύγετε να πλησιάζετε το ρεύμα απορρόφησης της σκούπας στο πρόσωπό σας.

Εξαρτήματα

- ▶ Κατά το σκούπισμα με μια βούρτσα Turbo της Miele, προσέξτε να μην αγγίξετε τον περιστρεφόμενο κύλινδρο της.
- ▶ Κατά την απορρόφηση σκόνης και σκουπιδιών μόνο με τον σωλήνα χειρολαβής, χωρίς εξάρτημα στην άκρη του, προσέχετε ο σωλήνας να μην έχει κάποια βλάβη.
- ▶ Χρησιμοποιείτε μόνο σακούλες, φίλτρα και εξαρτήματα που φέρουν το λογότυπο «Original Miele». Μόνο τότε εγγυάται ο κατασκευαστής πλήρη ασφάλεια.

Ο κατασκευαστής δεν ευθύνεται σε καμία περίπτωση για ζημιές που προκλήθηκαν από λανθασμένη και αντίθετη προς τους κανονισμούς χρήση καθώς και από χειρισμούς που δεν συμφωνούν με τις υποδείξεις ασφαλείας.

Αξιοποίηση της συσκευασίας

Η συσκευασία προστατεύει τη συσκευή από τυχόν ζημιές κατά τη μεταφορά της. Τα υλικά συσκευασίας έχουν επιλεγεί με ειδικά κριτήρια, που υποστηρίζουν τον οικολογικό παράγοντα και την τεχνολογία ανακύκλωσης απορριμμάτων.

Αυτά τα υλικά μην τα πετάτε στα σκουπίδια, αλλά στον πιο κοντινό σας χώρο συγκέντρωσης απορριμμάτων προς ανακύκλωση.

Αποκομιδή της σακούλας και των τοποθετημένων φίλτρων

Η σακούλα και τα φίλτρα έχουν κατασκευαστεί από υλικά που υποστηρίζουν τον οικολογικό παράγοντα. Τα φίλτρα μπορείτε να τα πετάξετε μαζί με τα κανονικά απορρίμματα. Αυτό ισχύει και για τη σακούλα από τη στιγμή που δεν περιέχει απαγορευμένη βρωμιά για τα οικιακά απορρίμματα.

Αξιοποίηση της παλιάς συσκευής

Πριν την απόσυρση της παλιάς συσκευής αφαιρείτε τη σακούλα και τα τοποθετημένα φίλτρα και τα πετάτε στα οικιακά απορρίμματα.

Οι ηλεκτρικές και ηλεκτρονικές συσκευές περιέχουν πολλές πολύτιμες πρώτες ύλες. Περιέχουν επίσης συγκεκριμένα υλικά, μείγματα και συστατικά στοιχεία τα οποία ήταν απαραίτητα για τη λειτουργία και την ασφάλειά τους. Στα οικιακά απορρίμματα καθώς και με ακατάλληλη μεταχείριση μπορεί ν' αποτελέσουν κίνδυνο για τη δημόσια υγεία και

το περιβάλλον. Σε καμία περίπτωση μην πετάξετε την παλιά συσκευή σας μαζί με τα οικιακά απορρίμματα.



Αντί αυτού χρησιμοποιήστε τους ειδικούς χώρους αποκομιδής για την παράδοση και αξιοποίηση των ηλεκτρικών και ηλεκτρονικών συσκευών που διατίθενται από τον δήμο ή την κοινότητα, από τα εμπορικά καταστήματα ή από την εταιρεία Miele. Για το σβήσιμο οποιωνδήποτε προσωπικών σας στοιχείων που τυχόν υπάρχουν στην παλιά συσκευή που θα παραδώσετε, είστε εκ του νόμου εσείς οι ίδιοι υπεύθυνοι. Φροντίστε, ώστε μέχρι την αποκομιδή της συσκευής, να φυλάσσεται αυτή μακριά από μικρά παιδιά.

ει - Περιγραφή συσκευής

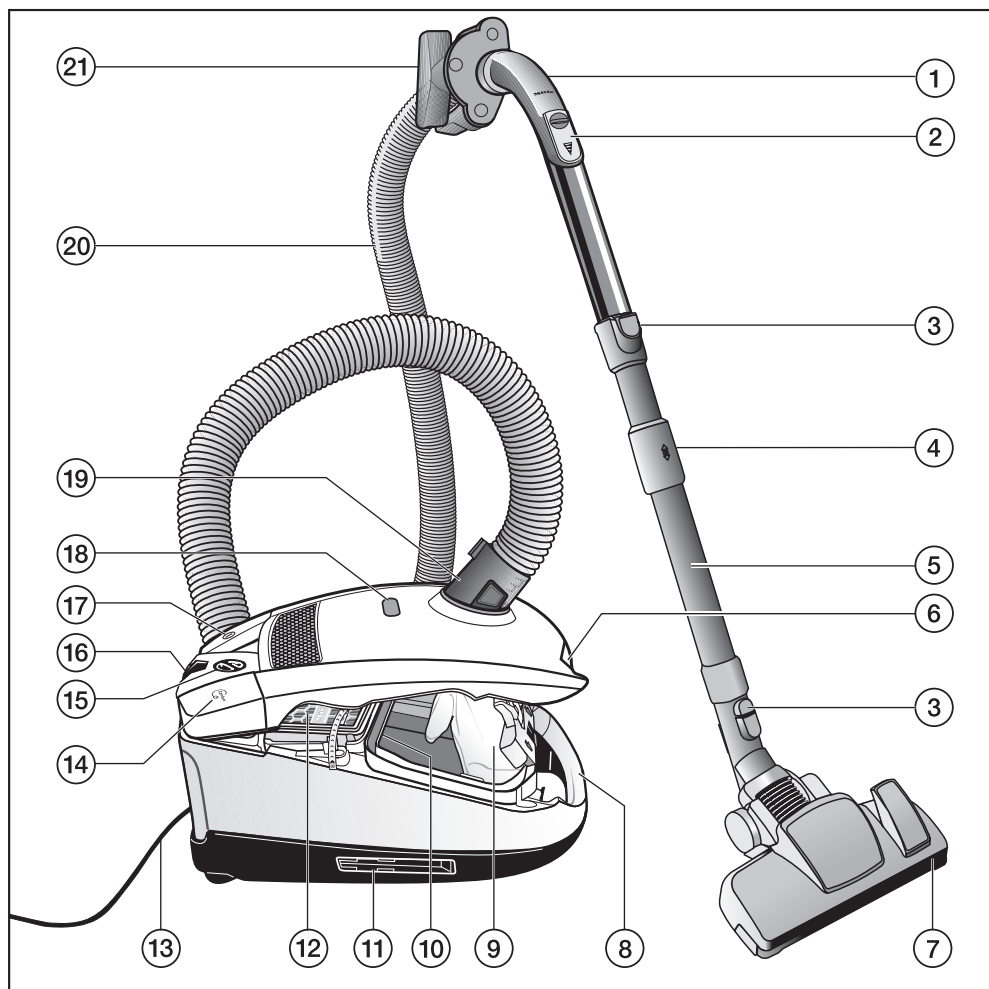

- ① Χειρολαβή XXL
- ② Βαλβίδα ρύθμισης αέρα
- ③ Πλήκτρα απασφάλισης
- ④ Απασφάλιση για τον τηλεσκοπικό σωλήνα
- ⑤ Τηλεσκοπικός σωλήνας
- ⑥ Πλήκτρο απασφάλισης για το καπάκι του θαλάμου σκόνης
- ⑦ Πέλιμα δαπέδου *
- ⑧ Λαβή μεταφοράς
- ⑨ Αυθεντική σακούλα Miele
- ⑩ Φίλτρο προστασίας του μοτέρ
- ⑪ Σύστημα παρκαρίσματος για φύλαξη (και στις δυο πλευρές της σκούπας)
- ⑫ Αυθεντικό φίλτρο εξαερισμού της Miele *
- ⑬ Καλώδιο σύνδεσης
- ⑭ Ποδομοχλός για αυτόματο τύλιγμα του καλωδίου Ⓞ
- ⑮ Επιλογέας ισχύος απορρόφησης
- ⑯ Σύστημα παρκαρίσματος για τα διαλείμματα σκουπίσματος
- ⑰ Ποδομοχλός λειτουργία / διακοπή ①
- ⑱ Ένδειξη αλλαγής σακούλας
- ⑲ Υποδοχή εύκαμπτου σωλήνα
- ⑳ Σωλήνας
- ㉑ Στήριγμα εξαρτημάτων

* Όσα μέρη ή εξαρτήματα επισημαίνονται έτσι, είτε διαφέρουν από μοντέλο σε μοντέλο είτε δεν υπάρχουν στη συγκεκριμένη συσκευή.

Σημείωση για τους Ευρωπαϊκούς Κανονισμούς (EU) Nr. 665/2013 και (EU) Nr. 666/2013

Αυτή η ηλεκτρική σκούπα είναι μια σκούπα οικιακής χρήσης και έχει καταταχθεί ως σκούπα γενικής χρήσης σύμφωνα με τους άνω αναφερόμενους κανονισμούς.

Αυτές τις οδηγίες χρήσης, το σχετικό με αυτήν τη σκούπα δελτίο δεδομένων της Ευρωπαϊκής Ένωσης καθώς και τη σχετική ετικέτα ενεργειακής κλάσης που υπάρχει Online, μπορείτε να «κατεβάσετε» από τη διεύθυνση της Miele στο Internet: www.miele.com.

Η ετήσια κατανάλωση ρεύματος που αναφέρεται στο δελτίο δεδομένων και στην ετικέτα ενεργειακής κλάσης περιγράφει την ενδεικτική, ετήσια κατανάλωση ρεύματος (kWh ανά έτος), βασιζόμενη σε 50 διαδικασίες καθαρισμού. Η πραγματική κατανάλωση ρεύματος εξαρτάται από τη χρήση που γίνεται στη σκούπα.

Όλοι οι έλεγχοι και οι υπολογισμοί που πρέπει να διεξαχθούν στους άνω αναφερόμενους κανονισμούς έχουν διεξαχθεί σύμφωνα με τα παρακάτω, κάθε φορά ισχύοντα, εναρμονισμένα πρότυπα λαμβάνοντας υπόψη την οδηγία της Επιτροπής της Ευρωπαϊκής Ένωσης από τον Σεπτέμβριο του 2014 που εκδόθηκε στους κανονισμούς:

- α) EN 60312-1 Ηλεκτρικές σκούπες για οικιακή χρήση - Μέρος 1: Ηλεκτρικές σκούπες για στεγνή βρωμιά - Μέθοδοι για μέτρηση της απόδοσης
- β) EN 60704-2-1 Οικιακές και παρόμοιες ηλεκτρικές συσκευές - Κωδικός ελέγχου για τον προσδιορισμό του

αερομεταφερόμενου ακουστικού θορύβου - Μέρος 2-1: Ιδιαίτερες απαιτήσεις για ηλεκτρικές σκούπες
γ) EN 60335-2-2 Οικιακές και παρόμοιες ηλεκτρικές συσκευές - Ασφάλεια - Μέρος 2-2: Ιδιαίτερες απαιτήσεις για ηλεκτρικές σκούπες και συσκευές αναρρόφησης νερού

Δεν προορίζονται όλα τα πέλματα και τα εξαρτήματα που συνοδεύουν τη σκούπα για την περιγραφόμενη στους κανονισμούς χρήση που αφορά στον εντατικό καθαρισμό χαλιών ή σκληρών δαπέδων. Τα παρακάτω πέλματα δαπέδων και οι ρυθμίσεις χρησιμοποιήθηκαν για την εξακρίβωση των τιμών:

Για τις καταναλώσεις ρεύματος και τις κατηγορίες καθαρισμού σε χαλιά και σκληρά δάπεδα, καθώς και την τιμή θορύβου στο χαλί χρησιμοποιήθηκε το ρυθμιζόμενο πέλμα δαπέδου με ανεβασμένη τη στεφάνη της βούρτσας (πιέζετε τον ποδομοχλό )

Αν η σκούπα σας συνοδεύεται εκ κατασκευής με ένα πέλμα για σχισμές SRD, τότε αυτό υπάρχει για την εξακρίβωση των άνω αναφερόμενων τιμών σε σκληρό δάπεδο, ειδικά για το πέλμα δαπέδου που δημιουργήθηκε για τον καθαρισμό των σκληρών δαπέδων.

Τα στοιχεία στο δελτίο δεδομένων της Ευρωπαϊκής Ένωσης και στην ετικέτα ενεργειακής κλάσης σχετίζονται αποκλειστικά με τους εδώ αναφερόμενους συνδυασμούς και τις ρυθμίσεις των πελμάτων δαπέδων στα διάφορα είδη χαλιών.

Για όλες τις μετρήσεις χρησιμοποιήθηκαν αποκλειστικά αυθεντικές σακούλες, αυθεντικά φίλτρα προστασίας του μοτέρ και αυθεντικά φίλτρα εξαερισμού της Miele.

Παραπομπές εικόνων

Τις εικόνες που εμφανίζονται στα κεφάλαια θα βρείτε στις αναδιπλούμενες σελίδες στο τέλος αυτών των οδηγιών χρήσης.

Πριν από τη χρήση

Σύνδεση εύκαμπτου σωλήνα (εικ. 01)

- Τοποθετείτε την υποδοχή εύκαμπτου σωλήνα στο στόμιο απορρόφησης, μέχρι να γίνει αισθητή ακουστικά η σταθεροποίηση. Για να γίνει αυτό ακουμπάτε και τα δύο μέρη στα σημεία εφαρμογής τους .

Αποσύνδεση εύκαμπτου σωλήνα (εικ. 02)

- Πιέζετε τα πλήκτρα απασφάλισης που βρίσκονται στο πλάι της βάσης εύκαμπτου σωλήνα και αφαιρείτε τον εύκαμπτο σωλήνα από το στόμιο απορρόφησης της σκούπας.

Σύνδεση χειρολαβής και εύκαμπτου σωλήνα (εικ. 03)

- Τοποθετείτε τη χειρολαβή στον εύκαμπτο σωλήνα, μέχρι να γίνει αισθητή ακουστικά η σταθεροποίηση.

Σύνδεση χειρολαβής και μεταλλικού σωλήνα (εικ. 04)

- Τοποθετείτε τη χειρολαβή στο μεταλλικό σωλήνα, μέχρι να γίνει αισθητή ακουστικά η σταθεροποίηση.

Για να γίνει αυτό ακουμπάτε και τα δύο μέρη στα σημεία εφαρμογής τους.

- Πιέζετε το πλήκτρο απασφάλισης, όταν θέλετε να αποσυνδέσετε το ένα τμήμα από το άλλο και τραβάτε με μία απαλή περιστροφή τη χειρολαβή από τον σωλήνα.

Ρύθμιση τηλεσκοπικού σωλήνα (εικ. 05)

Ο τηλεσκοπικός σωλήνας αποτελείται από δύο σωλήνες - τοποθετημένοι ο ένας μέσα στον άλλο - οι οποίοι μπορούν να ρυθμιστούν στο μήκος τους, όπως σας βολεύει καλύτερα για το σκούπισμα.

- Πιάνετε την απασφάλιση και ρυθμίζετε τον μεταλλικό τηλεσκοπικό σωλήνα στο επιθυμητό μήκος.

Τοποθετήστε τον τηλεσκοπικό σωλήνα στο ρυθμιζόμενο πέλμα δαπέδου (εικ. 06)

- Τοποθετείτε τον τηλεσκοπικό σωλήνα, περιστρέφοντάς τον αριστερά και δεξιά, στο πέλμα δαπέδου, μέχρι να γίνει αισθητή ακουστικά η σταθεροποίησή του.
- Πιέζετε το πλήκτρο απασφάλισης, όταν θέλετε να αποσυνδέσετε το ένα τμήμα από το άλλο και τραβάτε με μία απαλή περιστροφή τον τηλεσκοπικό σωλήνα από το πέλμα δαπέδου.

Ρύθμιση πέλματος δαπέδου (εικ. 07, 08 + 09)

Αυτή η ηλεκτρική σκούπα είναι κατάλληλη για τον καθημερινό καθαρισμό χαλιών, μοκετών αλλά και γυμνών ανθεκτικών δαπέδων.

Η γκάμα ηλεκτρικών σκουπών της Miele προσφέρει για άλλα είδη δαπέδων ή για ειδικές χρήσεις κατάλληλα πέλματα δαπέδου, βούρτσες δαπέδου και προσθήκες (βλέπε κεφ. «Πρόσθετα εξαρτήματα»).

Σημαντικό είναι να λάβετε πρώτα σοβαρά υπόψη σας τις οδηγίες περιποίησης και καθαρισμού που συνιστά ο κατασκευαστής του χαλιού ή του δαπέδου.

Καθαρίζετε γυμνά, λεία, ανθεκτικά δάπεδα και δάπεδα με αρμούς με κατεβασμένη τη στεφάνη της βούρτσας:

■ Πιέζετε τον ποδομοχλό .

Σύντομος καθαρισμός αυτών των δαπέδων και καθαρισμός χαλιών και μοκετών με ανεβασμένη τη στεφάνη της βούρτσας:

■ Πιέζετε τον ποδομοχλό .

Αν σας φαίνεται ότι η δύναμη απορρόφησης του ρυθμιζόμενου πέλματος δαπέδου είναι πολύ μεγάλη, τότε μειώνετε την ισχύ απορρόφησης σε σημείο που να μπορείτε άνετα να σύρετε το πέλμα πάνω στην επιφάνεια που καθαρίζετε (βλέπε κεφ. «Χρήση - Επιλογή ισχύος απορρόφησης»).

Ενεργοποίηση της ένδειξης αλλαγής του φίλτρου εξαερισμού timestrip® στο φίλτρο εξαερισμού

Ανάλογα με το μοντέλο, η συσκευή είναι εξοπλισμένη με ένα από τα εξής φίλτρα εξαερισμού (εικ. 10).

- a AirClean
- b AirClean Plus 50 (γαλάζιο)
- c Silence AirClean 50 (γκρι)
- d Active AirClean 50 (μαύρο)
- e HEPA AirClean 50 (λευκό)

Αν η σκούπα σας είναι εξοπλισμένη με ένα φίλτρο εξαερισμού **c**, **d** ή **e**, τότε πρέπει να ενεργοποιήσετε την ένδειξη αλλαγής φίλτρου εξαερισμού timestrip®.

- Πιέζετε το πλήκτρο απασφάλισης στη λαβή και ανοίγετε το καπάκι θαλάμου σκόνης προς τα πάνω μέχρι να πιάσει (εικ. 11).
- Αφαιρείτε την ταινία με τις υποδείξεις (εικ. 12).
- Πιέζετε την ένδειξη αλλαγής φίλτρου εξαερισμού timestrip® (εικ. 13).

Μετά από περίπου 10 - 15 δευτερόλεπτα εμφανίζεται στην αριστερή άκρη του πεδίου ενδείξεων μια στενή κόκκινη ταινία (εικ. 14).

- λείνετε το καπάκι του θαλάμου σκόνης μέχρι να πιάσει το κλείστρο και προσέχετε, να μη μαγκώσει η σακούλα.

Λειτουργία της ένδειξης αλλαγής φίλτρου εξαερισμού timestrip®

Η ένδειξη αλλαγής φίλτρου εξαερισμού timestrip® δείχνει τη διάρκεια χρήσης του φίλτρου εξαερισμού. Μετά από περίπου 50 ώρες λειτουργίας το πεδίο ενδείξεων γεμίζει με κόκκινο χρώμα (εικ. 15). 50 ώρες λειτουργίας αντιστοιχούν περίπου στον μέσο όρο χρήσης ενός έτους.

Χρήση των συνοδευτικών εξαρτημάτων (εικ. 16)

① Βούρτσα σκαλιστών επιφανειών

Για να καθαρίζετε πήχεις, σκαλιστές και άλλες ιδιαίτερα ευαίσθητες επιφάνειες.

Το κεφάλι της βούρτσας αυτής είναι περιστρεφόμενο, έτσι ώστε κάθε φορά να μπορεί να στρίβει προς την κατεύθυνση που θέλετε.

② Ακροφύσιο για ταπετσαρίες επίπλων

Για την απορρόφηση της σκόνης από ταπετσαρίες επίπλων, στρώματα, μαξιλάρια, κουρτίνες κ.λπ.

③ Ρύγχος για γωνίες και πτυχές

Για την αναρρόφηση της σκόνης από πτυχές, σχισμές και γωνίες.

④ Στήριγμα εξαρτημάτων για τα τρία εξαρτήματα (εικ. 17)

Για την τοποθέτηση των εξαρτημάτων υπάρχουν αντίστοιχα σύμβολα πάνω στη θήκη.

- Αν θέλετε μπορείτε να εφαρμόσετε τη θήκη εξαρτημάτων, μέχρι να γίνει αισθητή ακουστικά η σταθεροποίησή της, στο στόμιο απορρόφησης της σκούπας.

Ορισμένα μοντέλα είναι ήδη εξοπλισμένα εκ κατασκευής με ένα ή περισσότερα από τα ακόλουθα εξαρτήματα τα οποία δεν απεικονίζονται.

– Πέλμα δαπέδου AllergoTeQ

– Βούρτσα turbo

Αυτές οι ηλεκτρικές σκούπες συνοδεύονται από ξεχωριστές οδηγίες χρήσης για το αντίστοιχο πρόσθετο εξάρτημα.

Ρυθμιζόμενο πέλμα δαπέδου (εικ. 18)

Το ρυθμιζόμενο πέλμα δαπέδου είναι επίσης κατάλληλο για τον καθαρισμό σκαλοπατιών.

 Σκουπίζετε τις σκάλες για λόγους ασφαλείας από κάτω προς τα πάνω.

Χρήση

Ξετύλιγμα καλωδίου σύνδεσης (εικ. 19)

- Τραβάτε το καλώδιο προς τα έξω στο μήκος που επιθυμείτε (περίπου μ. το ανώτερο)

- Τοποθετείτε το φις στην πρίζα.

 Σε διάρκεια λειτουργίας μεγαλύτερη από 30 λεπτά, πρέπει να τραβήξετε προς τα έξω ολόκληρο το καλώδιο. Διαφορετικά υπάρχει κίνδυνος υπερθέρμανσης και βλάβης.

Τύλιγμα καλωδίου σύνδεσης (εικ. 20)

- Βγάζετε το φικ από την πρίζα.
- Πατάτε σύντομα τον ποδομοχλό για το τύλιγμα του καλωδίου.

Το καλώδιο σύνδεσης τυλίγεται εντελώς.

Αν το καλώδιο σύνδεσης δεν πρέπει να τυλιχτεί εντελώς, τότε μπορείτε να απενεργοποιήσετε αυτή τη λειτουργία. Κρατάτε το καλώδιο σύνδεσης στο χέρι κατά τη διάρκεια του τυλίγματος και το τραβάτε για λίγο, όταν το τύλιγμα πρέπει να σταματήσει.







Λειτουργία και διακοπή (εικ. 21)

- Πιέζετε τον ποδομοχλό λειτουργία / διακοπή ①.

Επιλογή ισχύος απορρόφησης (εικ. 22)

Μπορείτε να προσαρμόσετε την ισχύ απορρόφησης της σκούπας ανάλογα με την περίπτωση που σκουπίζετε. Αν μειώσετε την ισχύ απορρόφησης μειώνετε εμφανώς και την δύναμη απορρόφησης στο πέλμα δαπέδου.

Πάνω στη σκούπα υπάρχουν τα αντίστοιχα σύμβολα, τα οποία δείχνουν με παραδείγματα, ποια βαθμίδα ισχύος συνιστάται για κάθε επιφάνεια.

-  Κουρτίνες, υφάσματα
-  Ταπετσαρίες επίπλων, μαξιλάρια
-  Χαλιά καλής ποιότητας, χαλάκια και διάδρομοι
-  Οικονομικό καθημερινό σκούπισμα με μειωμένο θόρυβο
-  Ελαφρά λερωμένα χαλιά και μοκέτες
-  Γυμνά δάπεδα, έντονα λερωμένα χαλιά και μοκέτες

Αν χρησιμοποιείτε το ρυθμιζόμενο πέλμα δαπέδου και σας φαίνεται ότι η δύναμη απορρόφησης του πέλματος είναι πολύ μεγάλη, τότε μειώνετε την ισχύ απορρόφησης σε σημείο που να μπορείτε άνετα να σύρετε το πέλμα πάνω στην επιφάνεια που καθαρίζετε.

- Στρέφεται τον επιλογέα ισχύος απορρόφησης στη επιθυμητή βαθμίδα ισχύος.

Άνοιγμα βαλβίδας ρύθμισης αέρα (εικ. 23)

Μπορείτε να ρυθμίσετε μια άνετη, ολιγόλεπτη μείωση της έντασης απορρόφησης, π.χ. όταν σκουπίζετε ένα ελαφρύ χαλί διαδρόμου και δεν θέλετε να παρασυρθεί από τη σκούπα.

- Ανοίγετε τη βαλβίδα στη χειρολαβή τόσο μόνο, όσο χρειάζεται για να αρχίσει να κινείται ελαφρά το πέλμα.

Έτσι, μειώνεται η δύναμη απορρόφησης του πέλματος δαπέδου ή οποιουδήποτε άλλου εξαρτήματος προσαρτήσετε στο σωλήνα.

Σκούπισμα

- Όσο σκουπίζετε, σύρετε τη σκούπα πίσω σας, όπως ένα έλκιστρο. Μπορείτε να χρησιμοποιήσετε τη σκούπα και σε ορθή θέση, π.χ. όταν καθαρίζετε σκάλες ή κουρτίνες.

 Όταν σκουπίζετε λεπτή σκόνη, π.χ. σκόνη από εργασίες με τρυπάνι, άμμο, γύψο, αλεύρι κ.λπ. - συχνά δημιουργούνται φυσικές ηλεκτροστατικές φορτίσεις, οι οποίες υπό ορισμένες συνθήκες μπορεί να οδηγήσουν στην εκφόρτισή τους. Για να αποφύγετε κάθε τυχόν ενέργεια εκφόρτισης στατικού ηλεκτρισμού, στην κάτω πλευρά της χειρολαβής υπάρχει μια μεταλλική λάμα ως μηχανισμός εκφόρτισης. Φροντίστε, όταν σκουπίζετε, να έχει το χέρι σας πάντα επαφή με αυτή τη μεταλλική λάμα (εικ. 24).

Μεταφορά, τοποθέτηση και φύλαξη

Σύστημα παρκαρίσματος για τα διαλείμματα σκουπίσματος (εικ. 25)

Όταν σκουπίζετε και θέλετε να κάνετε ένα σύντομο διάλειμμα, μπορείτε να στερεώσετε με άνεση τον μεταλλικό σωλήνα με το πέλμα δαπέδου πάνω στη συσκευή.

- Τοποθετείτε το πέλμα με την προεξοχή στήριξης στο σύστημα παρκαρίσματος της σκούπας.

Αν η σκούπα βρίσκεται σε επικλινές δάπεδο. π.χ. σε ράμπα, θα πρέπει να συμπτύσετε τελείως τα δύο τμήματα του τηλεσκοπικού σωλήνα.

Σύστημα παρκαρίσματος για φύλαξη (εικ. 26)

 Θέτετε εκτός λειτουργίας τη σκούπα μετά τη χρήση. Βγάζετε το φικ από την πρίζα.

- Τοποθετείτε τη σκούπα όρθια.
- Συμπτύσετε τελείως τα δύο τμήματα του τηλεσκοπικού σωλήνα.
- Στερεώνετε το πέλμα δαπέδου με την προεξοχή στήριξης από πάνω σε ένα από τα δύο στηρίγματα σωλήνα.

Έτσι μπορείτε να μεταφέρετε άνετα τη σκούπα ή να την αποθηκεύσετε.

Εάν η συσκευή σας είναι εξοπλισμένη με μία χειρολαβή XXL, έχετε μία επιπλέον δυνατότητα αποθήκευσης με εξοικονόμηση χώρου (εικ. 27).

- Αποσυνδέετε στη συνέχεια τη χειρολαβή XXL από τον τηλεσκοπικό σωλήνα.
- Τυλίγετε το σωλήνα γύρω από τον τηλεσκοπικό σωλήνα και στερεώνετε την προεξοχή στήριξης της χειρολαβής XXL από πάνω στο δεύτερο στηρίγμα σωλήνα.

Συντήρηση

 Διακόπτετε τη λειτουργία της συσκευής, πριν από κάθε εργασία συντήρησης και βγάζετε το φικ από την πρίζα.

Το σύστημα φίλτρων Miele αποτελείται από τρία μέρη:

- Αυθεντική σακούλα Miele (τύπος **FJM**)
- Φίλτρο προστασίας του μοτέρ

– Αυθεντικό φίλτρο εξαερισμού της Miele *

Για να έχει εγγυημένα η σκούπα τη σωστή ισχύ απορρόφησης, πρέπει να αλλάζετε τακτικά αυτά τα φίλτρα.

Σας συνιστούμε να χρησιμοποιείτε πάντα σακούλες, φίλτρα και εξαρτήματα με το λογότυπο γνησιότητας «Original Miele». Μόνο έτσι μπορείτε να είσαστε σίγουροι ότι θα υπάρχει η πλήρης απόδοση ισχύος της σκούπας σας και η καλύτερη δυνατή καθαριότητα.

Σακούλες με το λογότυπο «Original Miele» δεν κατασκευάζονται από χαρτί ή από υλικά παρόμοια με το χαρτί και επίσης δεν διαθέτουν πλάκα στήριξης από χαρτόνι. Έτσι επιτυγχάνουμε μια ιδιαίτερα μεγάλη διάρκεια ζωής και ασφάλεια.

Λάβετε υπόψη σας ότι ανωμαλίες και ζημιές στη συσκευή οι οποίες οφείλονται στη χρήση εξαρτημάτων, τα οποία δεν φέρουν το λογότυπο «Original Miele», δεν καλύπτονται από την εγγύηση της συσκευής.

Από που μπορείτε να προμηθευτείτε σακούλες και φίλτρα

Μπορείτε να προμηθευτείτε αυθεντικές σακούλες Miele και φίλτρα από τα καταστήματα πώλησης προϊόντων Miele, από το τμήμα ανταλλακτικών της Miele ή μέσω Internet στη διεύθυνση www.miele-shop.gr.

Αναγνωρίζετε τις αυθεντικές σακούλες και τα αυθεντικά φίλτρα Miele από το λογότυπο «ORIGINAL Miele» που υπάρχει στη συσκευασία.



Κάθε συσκευασία με αυθεντικές σακούλες της Miele περιέχει τέσσερις σακούλες, ένα φίλτρο εξαερισμού AirClean και ένα φίλτρο προστασίας του μοτέρ. Οι μεγάλες αυθεντικές συσκευσίες Miele περιέχουν 16 σακούλες, τέσσερα φίλτρα εξαερισμού AirClean και τέσσερα φίλτρα προστασίας του μοτέρ.

Αν θέλετε να αγοράσετε μεμονωμένα το αυθεντικό φίλτρο εξαερισμού της Miele, ενημερώστε το τμήμα ανταλλακτικών της Miele ή το κατάστημα από το οποίο αγοράσατε τη σκούπα για τον τύπο της σκούπας σας, έτσι ώστε να πάρετε το σωστό εξάρτημα. Αλλά μπορείτε να το παραγγείλετε επίσης εύκολα και μέσω internet στη διεύθυνση www.miele-shop.gr.

Ένδειξη αλλαγής σακούλας (εικ. 28)

Αλλάζετε τη σακούλα, όταν η ένδειξη αλλαγής σακούλας καλυφθεί ολόκληρη με κόκκινο χρώμα.

Οι σακούλες είναι προϊόν μιας χρήσης. Πετάξτε τις γεμάτες σακούλες. Μην τις ξαναχρησιμοποιείτε. Οι φραγμένοι πόροι μειώνουν την ισχύ απορρόφησης της σκούπας.

Έλεγχος

- Τοποθετείτε το ρυθμιζόμενο πέλμα δαπέδου στη θέση του.

- Θέτετε σε λειτουργία τη σκούπα και ρυθμίζετε τη μέγιστη ισχύ απορρόφησης.
- Ανασηκώνετε το πέλμα δαπέδου λίγο από το δάπεδο.

Λειτουργία της ένδειξης αλλαγής σακούλας

Η λειτουργία της ένδειξης έχει ρυθμιστεί να αναγνωρίζει τη μικτή σύσταση σκόνης, όπως αυτή δηλαδή που κυρίως υπάρχει σε ένα νοικοκυριό: σκόνη, μαλλιά, κλωστές, άμμος κ.λπ.

Όταν όμως καθαρίζετε μεγάλη ποσότητα λεπτής σκόνης, όπως π.χ. σκόνη από εργασίες με τρυπάνι ή γύψο ή αλεύρι, οι πόροι της σακούλας κλείνουν πολύ γρήγορα.

Η ένδειξη της σακούλας δείχνει τότε ήδη «γεμάτη», ακόμη και αν αυτή δεν έχει γεμίσει τελείως. Στο σημείο αυτό πρέπει να αλλάξετε τη σακούλα.

Αν καθαρίζετε επιφάνειες με πολλά μαλλιά και χνούδια χαλιών, η ένδειξη σακούλας μπορεί να αντιδράσει, μόνο όταν αυτή έχει ήδη γεμίσει τελείως.

Αφαίρεση σακούλας (εικ. 29)

- Πιέζετε τα πλήκτρα απασφάλισης που βρίσκονται στο πλάι της υποδοχής του εύκαμπτου σωλήνα και αφαιρείτε την υποδοχή του εύκαμπτου σωλήνα από το στόμιο απορρόφησης της σκούπας (εικ. 02).
- Πιέζετε το πλήκτρο απασφάλισης στη λαβή και ανοίγετε το καπάκι θαλάμου σκόνης προς τα πάνω μέχρι να πιάσει (εικ. 11).

Ταυτόχρονα κλείνει αυτόματα το καπάκι ασφαλείας της σακούλας, για να μη μπορεί να διαφύγει σκόνη.

- Τραβάτε τη σακούλα από το πτερύγιο λαβής και την αφαιρείτε από την υποδοχή της.

Τοποθέτηση σακούλας (εικ. 30)

- Στερεώνετε τη νέα σακούλα μέχρι το τέρμα στην υποδοχή της. Κατά τον χειρισμό αυτό αφήνετε τη σακούλα διπλωμένη, έτσι όπως τη βγάλατε από τη συσκευασία της.
- λείνετε το καπάκι του θαλάμου σκόνης μέχρι να πιάσει το κλείστρο και προσέχετε, να μη μαγκώσει η σακούλα.

Ένα σύστημα ασφαλείας εμποδίζει το καπάκι να κλείσει, όταν δεν υπάρχει η σακούλα. Μην προσπαθήσετε να το κλείσετε βίαια!

- Τοποθετείτε την υποδοχή εύκαμπτου σωλήνα στο στόμιο απορρόφησης, μέχρι να γίνει αισθητή ακουστικά η σταθεροποίηση. Για να γίνει αυτό ακουμπάτε και τα δύο μέρη στα σημεία εφαρμογής τους (εικ. 01).

Αντικατάσταση φίλτρου προστασίας του μοτέρ (εικ. 31)

Αντικαταστήστε το φίλτρο προστασίας του μοτέρ, όταν ανοίγετε μια νέα συσκευασία με σακούλες.

Σε κάθε νέα συσκευασία με σακούλες Miele υπάρχει ένα φίλτρο προστασίας του μοτέρ, σε κάθε μεγάλη συσκευασία υπάρχουν τέσσερα φίλτρα προστασίας του μοτέρ.

- Ανοίγετε το καπάκι του θαλάμου σκόνης.

- Τραβάτε τη σακούλα από το πτερύγιο λαβής και την αφαιρείτε από την υποδοχή της.
- Ανοίγετε το μπλε πλαίσιο φίλτρου, μέχρι να γίνει αισθητή ακουστικά η σταθεροποίηση και αφαιρείτε το μεταχειρισμένο φίλτρο προστασίας μοτέρ, πιάνοντάς το από την «υγιεινή» πλευρά του.
- Τοποθετείτε ένα καινούργιο φίλτρο προστασίας του μοτέρ.
- Κλείνετε το πλαίσιο φίλτρου.
- Στερεώνετε τη σακούλα μέχρι το τέρμα στην υποδοχή της.
- λείνετε το καπάκι του θαλάμου σκόνης μέχρι να πιάσει το κλειστό και προσέχετε, να μη μαγκώσει η σακούλα.

Χρονικό σημείο για την αλλαγή του φίλτρου εξαερισμού

Ανάλογα με το μοντέλο, η συσκευή είναι εξοπλισμένη με ένα από τα εξής φίλτρα εξαερισμού (εικ. 10).

a AirClean

Αλλάζετε το φίλτρο εξαερισμού κάθε φορά που ανοίγετε μια νέα συσκευασία με σακούλες Miele. Κάθε συσκευασία με αυθεντικές σακούλες της Miele περιέχει ένα φίλτρο εξαερισμού AirClean, κάθε μεγάλη συσκευασία περιέχει τέσσερα φίλτρα εξαερισμού AirClean.

b AirClean Plus 50 (γαλάζιο)

Αλλάζετε αυτό το φίλτρο εξαερισμού μετά από έναν χρόνο περίπου. Το χρονικό σημείο μπορείτε να σημειώσετε επάνω στο φίλτρο εξαερισμού.

c Silence AirClean 50 (γκρι)

d Active AirClean 50 (μαύρο)

e HEPA AirClean 50 (λευκό)

Αλλάζετε αυτά τα φίλτρα εξαερισμού, όταν το πεδίο ενδείξεων της ένδειξης αλλαγής του φίλτρου εξαερισμού timestrip® γεμίσει με κόκκινο χρώμα (εικ. 15). Η ένδειξη ανάβει μετά από περίπου 50 ώρες λειτουργίας που αντιστοιχεί περίπου στον μέσο όρο χρήσης ενός έτους. Μπορείτε μετά να συνεχίσετε να σκουπίζετε. Όμως να έχετε υπόψη σας ότι η ισχύς απορρόφησης και η ισχύς των φίλτρων μειώνονται.

Αντικατάσταση φίλτρου εξαερισμού AirClean (εικ. 32 + 33)

Προσέχετε πάντα, ώστε να τοποθετείτε μόνο ένα φίλτρο εξαερισμού.

- Ανοίγετε το καπάκι του θαλάμου σκόνης.
- Πιέζετε την απασφάλιση του πλέγματος φίλτρου και ανοίγετε το πλέγμα φίλτρου, μέχρι να γίνει αισθητή η σταθεροποίησή του.
- Αφαιρείτε το μεταχειρισμένο φίλτρο εξαερισμού AirClean πιάνοντάς το από τη μία από τις δύο καθαρές «υγιεινές» πλευρές του.
- Τοποθετείτε το νέο φίλτρο εξαερισμού AirClean.

Εάν θέλετε να τοποθετήσετε ένα φίλτρο εξαερισμού AirClean Plus 50, Silence AirClean 50 ή HEPA AirClean 50 τότε διαβάστε το κεφάλαιο «Αντικατάσταση φίλτρου εξαερισμού».

- Κλείνετε το πλέγμα φίλτρου.

- Κλείνετε το καπάκι του θαλάμου σκόνης.

Αντικατάσταση φίλτρου εξαερισμού AirClean Plus 50, Silence AirClean 50, Active AirClean 50 και HEPA AirClean 50 (εικ. 34 + 35)

Προσέχετε πάντα, ώστε να τοποθετείτε μόνο ένα φίλτρο εξαερισμού.

- Ανοίγετε το καπάκι του θαλάμου σκόνης.
- Ανασηκώνετε το φίλτρο εξαερισμού και το αφαιρείτε.
- Τοποθετείτε σωστά το νέο φίλτρο εξαερισμού και το πιέζετε προς τα κάτω.
- Κατά τη χρήση του φίλτρου εξαερισμού **c**, **d** ή **e** πιέζετε την ένδειξη αλλαγής φίλτρου εξαερισμού timestrip® (εικ. 13).

Μετά από περίπου 10 - 15 δευτερόλεπτα εμφανίζεται στην αριστερή άκρη του πεδίου ενδείξεων μια στενή κόκκινη ταινία (εικ. 14).

Εάν θέλετε να τοποθετήσετε ένα φίλτρο εξαερισμού AirClean, τότε διαβάστε το κεφάλαιο «Αντικατάσταση φίλτρου εξαερισμού».

- Κλείνετε το καπάκι του θαλάμου σκόνης.

Αντικατάσταση φίλτρου εξαερισμού (εικ. 10)

Ανάλογα με το μοντέλο, η συσκευή είναι εξοπλισμένη με ένα από τα εξής φίλτρα εξαερισμού:

- a AirClean
- b AirClean Plus 50 (γαλάζιο)
- c Silence AirClean 50 (γκρι)
- d Active AirClean 50 (μαύρο)
- e HEPA AirClean 50 (λευκό)

Προσέχετε πάντα, ώστε να τοποθετείτε μόνο ένα φίλτρο εξαερισμού.

Κατά την αντικατάσταση προσέχετε τα εξής

1. Αν θέλετε να αντικαταστήσετε ένα φίλτρο εξαερισμού **a** με ένα φίλτρο εξαερισμού **b c d** ή **e**, πρέπει επιπλέον να βγάλετε το πλέγμα φίλτρου και να βάλετε στη θέση του το καινούργιο φίλτρο εξαερισμού.

Εξάλλου πρέπει κατά τη χρήση ενός φίλτρου εξαερισμού **c**, **d** ή **e** να ενεργοποιήσετε την ένδειξη αλλαγής φίλτρου εξαερισμού timestrip (εικ. 13).

2. Αν θέλετε να αντικαταστήσετε το φίλτρο εξαερισμού **b**, **c**, **d** ή **e** με ένα φίλτρο εξαερισμού **a**, πρέπει οπωσδήποτε να τοποθετήσετε αυτό το φίλτρο εξαερισμού μέσα σε ένα πλέγμα φίλτρου * (εικ. 33).

* Πλέγμα φίλτρου - βλέπε κεφ. «Αγορά πρόσθετων εξαρτημάτων»

Αλλαγή συλλεκτών κλωστών (εικ. 36 + 37)

(δεν είναι δυνατό αυτό σε μοντέλα με πέλμα δαπέδου EcoTeQ Plus)

Οι συλλέκτες κλωστών στο στόμιο απορρόφησης του πέλματος δαπέδου μπορούν να αντικατασταθούν. Αλλάζετε

τους συλλέκτες κλωστών, όταν διαπιστώσετε ότι το πέλος τους είναι τριμμένο.

- Ανασηκώνετε τους συλλέκτες κλωστών, από τις σχισμές. Για να γίνει αυτό, χρησιμοποιείτε, π.χ. ένα κατσαβίδι.
- Αντικαθιστάτε τους συλλέκτες κλωστών με καινούριους.

Πώς καθαρίζετε τη ρόδα του πέλματος δαπέδου AITeQ (εικ. 38)

Αν χρειάζεται, καθαρίζετε τη ρόδα του πέλματος δαπέδου.

- ① Απασφαλίζετε τον άξονα της ρόδας με ένα κέρμα.
 - ② Πιέζετε τον άξονα προς τα έξω και τον αφαιρείτε.
 - ③ Αφαιρείτε τη ρόδα.
- Αφαιρείτε στη συνέχεια κλωστές και τρίχες, τοποθετείτε πάλι τη ρόδα στη θέση της και ασφαλίζετε τον άξονα της ρόδας.

Ανταλλακτικά μπορείτε να προμηθευτείτε από το κατάστημα που αγοράσατε τη συσκευή ή από το τμήμα ανταλλακτικών της Miele.

Περιποίηση

⚠ Διακόπτετε τη λειτουργία της συσκευής, πριν από κάθε εργασία καθαρισμού και βγάζετε το φιν από την πρίζα.

Ηλεκτρική σκούπα και εξαρτήματα

Η σκούπα και όλα τα πλαστικά εξαρτήματά της καθαρίζονται με ένα κοινό απορρυπαντικό κατάλληλο για πλαστικά.

⚠ Μη χρησιμοποιείτε απορρυπαντικά με σκληρούς κόκκους ούτε καθαριστικά κεραμικών επιφανειών ή γενικής χρήσης ούτε προϊόντα περιποίησης που περιέχουν έλαια!

Θάλαμος σκόνης

Καθαρίζετε το εσωτερικό του θαλάμου σκόνης με μια δεύτερη ηλεκτρική σκούπα ή καθαρίζετε τον θάλαμο με ένα **στεγνό** πανί ή με ένα πινελάκι για τη σκόνη.

⚠ Μην βυθίζετε ποτέ την ηλεκτρική σκούπα μέσα σε νερό! Τυχόν υγρασία μέσα στη σκούπα κρύβει κίνδυνο ηλεκτροπληξίας.

Τι πρέπει να κάνετε, όταν...

Τις περισσότερες απλές βλάβες ή ανωμαλίες που μπορεί να παρουσιαστούν κατά την καθημερινή χρήση, μπορείτε να τις αντιμετωπίσετε μόνοι σας. Σε πολλές περιπτώσεις εξοικονομείτε χρόνο και χρήμα, επειδή δεν χρειάζεται να καλέσετε το Miele Service.

Οι επόμενοι πίνακες μπορεί να σας βοηθήσουν να εντοπίσετε την αιτία μιας βλάβης ή ανωμαλίας και να την αποκαταστήσετε.

Πρόβλημα	Αιτία και διόρθωση
<p>Η σκούπα τίθεται εκτός λειτουργίας αυτόνομα.</p>	<p>Όταν η ηλεκτρική σκούπα υπερθερμανθεί, ένας θερμοστάτης ασφαλείας διακόπτει τη λειτουργία της. Η βλάβη μπορεί να εμφανιστεί, όταν, π.χ. αντικείμενα που έχουν απορροφηθεί φράζουν τις διόδους απορρόφησης, η σακούλα είναι γεμάτη ή έχουν κλείσει οι πόροι της λόγω της λεπτής σκόνης ή το φίλτρο προστασίας του μοτέρ/φίλτρο εξαερισμού είναι πολύ λερωμένο.</p> <p>■ Διακόπτετε τη λειτουργία της συσκευής με τον ποδομοχλό λειτουργία / διακοπή ① και βγάζετε το φιλτράκι από την πρίζα.</p> <p>Αφού εξαλειφθεί η αιτία που προκάλεσε την ανωμαλία και μετά από χρόνο αναμονής 20 - 30 λεπτών περίπου, η σκούπα έχει κρυώσει σε σημείο που μπορείτε να την θέσετε πάλι σε λειτουργία και να την χρησιμοποιήσετε.</p>

Service

Επικοινωνία σε περίπτωση βλάβης

Για να επισκευαστούν οι βλάβες στη συσκευή σας, τις οποίες δεν μπορείτε να διορθώσετε μόνοι σας, απευθυνθείτε στο κατάστημα από το οποίο αγοράσατε τη συσκευή ή στο Miele Service.

Στην τελευταία σελίδα του παρόντος βιβλίου, θα βρείτε τα τηλέφωνα με τα οποία μπορείτε να επικοινωνήσετε για θέματα Service.

Εγγύηση

Ο χρόνος εγγύησης της συσκευής είναι 2 χρόνια.

Περισσότερες πληροφορίες για τους όρους εγγύησης στη χώρα σας παρέχει το Miele Service.

Πρόσθετα εξαρτήματα

Ορισμένα μοντέλα είναι ήδη εξοπλισμένα εκ κατασκευής με ένα ή περισσότερα από τα ακόλουθα εξαρτήματα.

Σημαντικό είναι να λάβετε πρώτα σοβαρά υπόψη σας τις οδηγίες περιποίησης και καθαρισμού που συνιστά ο κατασκευαστής του χαλιού ή του δαπέδου.

Αυτά και πολλά άλλα προϊόντα μπορείτε να προμηθευτείτε και από το online κατάστημα της Miele στη διεύθυνση www.miele-shop.gr, από το τμήμα ανταλλακτικών της Miele ή από το κατάστημα που αγοράσατε τη συσκευή.

Πέλματα δαπέδου / Βούρτσες δαπέδου

Πέλμα δαπέδου AllergoTeQ (SBDH 285-3)

Για το καθημερινό υγιεινό σκούπισμα όλων των χαλιών και μοκετών. Κατά το σκούπισμα εμφανίζεται η πρόοδος καθαρισμού του δαπέδου μέσω μιας έγχρωμης ένδειξης (φωτεινός σηματοδότης).

Βούρτσα TurboTeQ (STB 305-3) / Βούρτσα Turbo (STB 205-3)

Για την απορρόφηση κλωστών και τριχών από ελαφριά χαλιά με κοντό πέλος.

Βούρτσα δαπέδου Hardfloor (SBB 235-3)

Για το σκούπισμα ανθεκτικών γυμνών λείων δαπέδων.

Βούρτσα δαπέδου Hardfloor Twister με άξονα περιστροφής (SBB 300-3)

Για το σκούπισμα γυμνών, λείων δαπέδων και μικρών γωνιών.

Βούρτσα δαπέδου Parquet Twister με άξονα περιστροφής (SBB 300-3)

Με φυσική τρίχα, για το σκούπισμα γυμνών, λείων δαπέδων και μικρών γωνιών.

Βούρτσα δαπέδου Parquet Twister XL με άξονα περιστροφής (SBB 400-3)

Με φυσική τρίχα, για το γρήγορο σκούπισμα γυμνών, μεγάλων, λείων δαπέδων και μικρών γωνιών.

Λοιπά εξαρτήματα

Βαλίτσα πρόσθετων εξαρτημάτων Σετ Micro (SMC 20)

Πρόσθετα εξαρτήματα για τον καθαρισμό μικρών αντικειμένων, καθώς και επιφανειών στις οποίες η πρόσβαση είναι δύσκολη, όπως π.χ. στερεοφωνικά συγκροτήματα, πληκτρολόγια, μακέτες κ.λπ.

Βούρτσα χειρός Turbo XS (STB 20) / βούρτσα χειρός Turbo Mini (STB 101)

Για το βούρτσισμα-σκούπισμα ταπετσαρίας επίπλων, στρωμάτων ή καθισμάτων αυτοκινήτου.

Βούρτσα γενικής χρήσης (SUB 20)

Για το ξεσκόνισμα βιβλίων, ραφιών, κ.λπ.

Βούρτσα για καλοριφέρ (SHB 30)

Για το ξεσκόνισμα σωμάτων καλοριφέρ, στενών ραφιών ή σχισμών.

Ρύγχος για στρώματα (SMD 10)

Για τον άνετο καθαρισμό στρωμάτων, ταπετσαρίας επίπλων καθώς και των σχισμών στις ενώσεις τους.

Ρύγχος για γωνίες και πτυχές, 300 χιλστ. (SFD 10)

Ρύγχος με extra μήκος για τον καθαρισμό πτυχών, ενώσεων και γωνιών.

Ρύγχος για γωνίες και πτυχές, 560 χιλστ. (SFD 20)

Ευέλικτο ρύγχος για τον καθαρισμό επιφανειών στις οποίες η πρόσβαση είναι δύσκολη.

Ακροφύσιο για ταπετσαρίες επίπλων, 190 χιλστ. (SPD 10)

Ακροφύσιο με έξτρα πλάτος για ταπετσαρίες επίπλων, για την απορρόφηση της σκόνης από ταπετσαρίες επίπλων, στρώματα και μαξιλάρια.

Ελαστική επέκταση σωλήνα (SFS 10)

Για την επέκταση του εύκαμπτου σωλήνα απορρόφησης κατά 1,5 μ. περίπου.

Χειρολαβή Comfort με φωτισμό (SGC 20)

Για τον φωτισμό της περιοχής εργασίας.

Φίλτρα

Φίλτρο εξαερισμού AirClean Plus 50 (SF-AP 50)

Για αποτελεσματικό φιλτράρισμα για ιδιαίτερα καθαρό αέρα στο χώρο.

Φίλτρο εξαερισμού Silence AirClean 50 (SF-SA 50)

Για τη σημαντική μείωση των θορύβων της σκούπας.

Φίλτρο εξαερισμού Active AirClean 50 (SF-AA 50)

Για τη σημαντική μείωση ενοχλητικών οσμών. Ιδανικό για κατόχους κατοικίδιων και για σπίτια με καπνιστές.

Φίλτρο εξαερισμού HEPA AirClean 50 (SF-HA 50)

Για αποτελεσματικό φιλτράρισμα της λεπτής σκόνης και των αλλεργιογόνων. Ιδανικό για τα αλλεργικά άτομα στην οικιακή σκόνη.

Πλέγμα φίλτρου

Είναι απαραίτητο, όταν θέλετε να αντικαταστήσετε ένα φίλτρο εξαερισμού AirClean Plus 50, Silence AirClean 50, Active AirClean 50 ή HEPA AirClean 50 με ένα φίλτρο εξαερισμού AirClean.

Advertencias e indicaciones de seguridad	50
Su contribución a la protección del medio ambiente	56
Descripción del aparato	58
Observación sobre las normativas europeas (UE) n° 665/2013 y (UE) n° 666/2013	60
Indicación respecto a las ilustraciones	61
Antes de utilizar el aparato	61
Manejo	63
Apoyar, transportar y guardar el aparato	65
Mantenimiento	65
Dónde adquirir bolsas recogepolvo y filtros de Miele	66
Indicación de sustitución de la bolsa recogepolvo	66
Retire la bolsa recogepolvo	67
Colocación de la bolsa recogepolvo	67
Sustitución del filtro protector del motor	67
Cuándo sustituir el filtro de salida de aire	68
Cambiar el filtro de salida de aire AirClean	68
Sustituir los fitros de salida de aire AirClean Plus 50, Silence AirClean 50, Active AirClean 50 y HEPA AirClean 50	68
Cambiar el filtro de salida de aire	69
Sustitución de los desprendedores de hilos	69
Limpiar el rodillo AllTeQ del cepillo universal	69
¿Qué hacer si ...?	71
Servicio Post-venta	72
Contacto en caso de anomalías.....	72
Garantía.....	72
Accesorios especiales	72

es - Advertencias e indicaciones de seguridad

Este aspirador cumple todas las normas de seguridad vigentes. Sin embargo, el manejo incorrecto del mismo puede causar daños personales y materiales.

Lea las instrucciones de uso del aspirador antes de ponerlo en funcionamiento. Estas le ofrecerán indicaciones importantes en materia de seguridad, consumo y mantenimiento del aspirador. De esta forma se protegerá a sí mismo y a otros y evitará daños.

Guarde las instrucciones de manejo y entréguelas al nuevo propietario en caso de venta posterior del aparato.

Desconecte siempre el aspirador después de utilizarlo, antes de cambiar accesorios y antes de realizar la limpieza/mantenimiento. Desconecte la clavija de la base del enchufe.

Uso apropiado

- ▶ Este aspirador está concebido para ser utilizado con fines y en entornos domésticos.
- ▶ Este aspirador es válido para la limpieza diaria de alfombras, moquetas y suelos duros resistentes.
- ▶ Este aspirador no está diseñado para ser utilizado en exteriores.
- ▶ Este aspirador es apto para el uso en alturas hasta 4000 m sobre el nivel del mar.

- ▶ Utilice el aspirador exclusivamente para aspirar superficies secas. No se deberá utilizar para aspirar partes del cuerpo humano o de animales. El resto de usos, cambios y modificaciones del aspirador no están permitidos.
- ▶ Aquellas personas que por motivo de una incapacidad física, sensorial o mental, inexperiencia o desconocimiento no estén en condiciones de manejar el aspirador de una forma segura, no podrán hacer uso del mismo sin la supervisión o permiso de un responsable.

Niños en casa

- ▶ ¡Peligro de ahogamiento! Al jugar, los niños podrían quedar enrollados en el material de embalaje (p. ej. plásticos) o cubrirse la cabeza con él y ahogarse. Mantenga el material del embalaje fuera del alcance de los niños.
- ▶ Los niños menores de ocho años deben permanecer alejados de la aspiradora, a no ser que estén vigilados en todo momento.
- ▶ Los niños a partir de ocho años pueden manejar la aspiradora sin supervisión si se les ha explicado su manejo de tal forma que puedan utilizarla de manera segura. Los niños deben poder reconocer y comprender los posibles peligros originados por un manejo incorrecto.
- ▶ Los niños no deben limpiar o conectar el aspirador sin supervisión.
- ▶ Preste continua atención a los niños que se encuentren cerca del aspirador. No deje jamás que los niños jueguen con él.

Seguridad técnica

- ▶ Antes de la puesta en servicio compruebe que el aspirador y todos sus accesorios no presenten daños externos visibles. No utilice nunca un aspirador defectuoso.
- ▶ Compare los datos de conexión indicados en la placa de características del aspirador (voltaje y frecuencia), con los de la red eléctrica. Es imprescindible que estos datos coincidan. El aspirador es apto, sin modificación, para 50 Hz o 60 Hz.
- ▶ Es imprescindible que la toma de corriente esté protegida con un fusible de 16 A o 10 A como mínimo.
- ▶ El funcionamiento fiable y seguro del aspirador queda garantizado solo si está conectado a la red eléctrica pública.
- ▶ Cualquier trabajo de reparación del aspirador durante el período de garantía deberá ser realizado exclusivamente por un servicio técnico autorizado por Miele, ya que, de lo contrario, no podrá reclamarse el derecho de garantía por daños posteriores.
- ▶ No utilice el cable de conexión para transportar el aparato y no tire del cable para desenchufarlo de la red eléctrica. Evite que el cable de conexión pase por cantos cortantes y quede aprisionado. Evite pasar frecuentemente el aspirador por encima del cable de conexión. El cable de conexión, la clavija y el enchufe se podrían dañar y entrañar un peligro para su seguridad.

- ▶ En caso de que el cable de conexión esté dañado, no utilice el aspirador. Sustituya el cable de conexión dañado por completo junto con el carrete. Por motivos de seguridad, la sustitución solo puede ser llevada a cabo por personal autorizado por Miele o por el Servicio Post-venta de Miele.
- ▶ Al aspirar polvo especialmente fino, como el polvo procedente de taladros, arena, escayola, harina, etc., se generan cargas electrostáticas que pueden descargarse en determinadas situaciones. A fin de evitar la sensación desagradable que producen dichas descargas, se ha colocado un revestimiento metálico en la parte inferior del mango. Por este motivo, al aspirar, preste atención a colocar las manos siempre sobre este revestimiento metálico.
- ▶ No sumerja nunca el aspirador en agua y límpielo sólo con un paño seco o ligeramente húmedo.
- ▶ Las reparaciones solo podrán ser realizadas por personal autorizado por Miele. ¡Una reparación inadecuada puede entrañar graves peligros para el usuario!
- ▶ Miele garantiza que se cumplan los requisitos de seguridad solo con las piezas de sustitución originales. Los componentes defectuosos solo podrán ser sustituidos por dichas piezas originales.

Uso apropiado

- ▶ No utilice el aspirador sin la bolsa recogepolvo, el filtro del motor o el filtro de salida de aire.

es - Advertencias e indicaciones de seguridad

- ▶ Si no ha introducido una bolsa recogepolvo no podrá cerrar la tapa de acceso al interior del aparato. No fuerce la tapa del aspirador.
- ▶ No aspire objetos encendidos o ascuas, p. ej. cigarrillos ni ceniza o carbón aparentemente apagados.
- ▶ No aspire líquidos o suciedad húmeda. Después de la limpieza húmeda de alfombras o moquetas con limpiadores de espuma, cerciőrese de que estén totalmente secas antes de pasar el aspirador.
- ▶ No aspire el polvo del tőner. El tőner que se utiliza, p. ej., en impresoras y fotocopiadoras puede ser conductor de corriente eléctrica.
- ▶ No aspire sustancias fάcilmente inflamables o explosivas ni gases y no pase el aspirador en los lugares donde se encuentran almacenadas estas sustancias.
- ▶ En ningűn caso aproxime la corriente de aspiraci3n a la cabeza.

Accesorios

- ▶ Cuando se aspire con un cepillo eléctrico o un turbo-cepillo, no toque el rodillo con cerdas mientras esté girando.
- ▶ Al aspirar solo con el tubo sin acoplar los accesorios, cerciőrese de que el mango se encuentra en perfecto estado.
- ▶ Utilice exclusivamente bolsas recogepolvo, filtros y accesorios con el logo «Original Miele». Solo así el fabricante puede garantizar la seguridad.

es - Advertencias e indicaciones de seguridad

Miele no se hace responsable de los daños y perjuicios ocasionados por el uso indebido o manejo incorrecto del aparato o por ignorar las indicaciones y advertencias de seguridad.

Su contribución a la protección del medio ambiente

Eliminación del embalaje de transporte

El embalaje protege al aparato de daños durante el transporte. Los materiales del embalaje se han seleccionado siguiendo criterios ecológicos y en función de su posterior tratamiento en plantas de reciclaje.

La devolución del embalaje al ciclo de reciclado contribuye al ahorro de materias primas y reduce la generación de residuos. Por tanto, dichos materiales no deberán tirarse a la basura, sino entregarse en un punto de recogida específica.

Reciclaje de la bolsa recogepolvo y del filtro ya utilizado

Tanto la bolsa recogepolvo como el filtro han sido creados con materiales respetuosos con el medio ambiente. Podrá desechar el filtro en la basura común. En el caso de la bolsa recogepolvo, si no se ha aspirado ningún tipo de suciedad prohibida, también se podrá desecharla en la basura común.

Reciclaje de aparatos inservibles

Antes del reciclaje del aparato antiguo, retire la bolsa recogepolvo y el filtro ya utilizado y deposítelos en la basura.

Los aparatos eléctricos y electrónicos contienen multitud de materiales valiosos. También contienen sustancias concretas, mezclas y componentes que eran necesarios para su funcionamiento y seguridad. En la basura doméstica, así como si se manipulan de forma incorrecta, pueden ser perjudiciales para la salud y causar daños en el medio ambiente. En ningún caso tire su aparato inservible en la basura doméstica.



En su lugar, utilice para ello los puntos de recogida y almacenamiento oficialmente establecidos para la entrega y reciclaje de aparatos eléctricos y electrónicos disponibles en el municipio, distribuidores o Miele. Usted es el único responsable legal de borrar cualquier dato personal disponible en el aparato a eliminar. Guarde el aparato inservible fuera del alcance de los niños hasta el momento de transportarlo al desguace.

es - Descripción del aparato

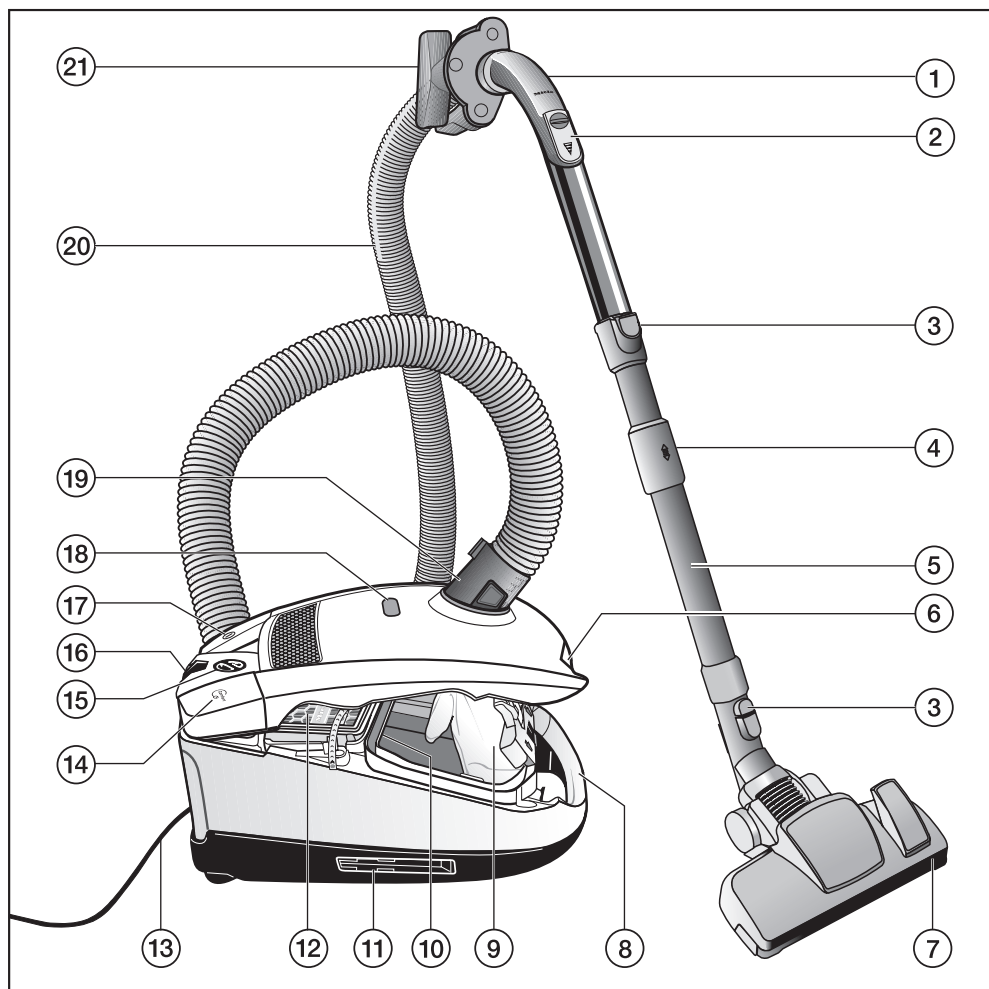

- ① Mango XXL
- ② Válvula reguladora de aire
- ③ Teclas de desbloqueo
- ④ Desbloqueo del tubo telescópico
- ⑤ Tubo telescópico
- ⑥ Tecla de desbloqueo para la tapa del recinto recogepolvo
- ⑦ Cepillo universal *
- ⑧ Asa de transporte
- ⑨ Bolsa recogepolvo original de Miele
- ⑩ Filtro protector del motor
- ⑪ Sistema Parking para su almacenaje (a ambos lados del aspirador)
- ⑫ Filtro de salida de aire original Miele *
- ⑬ Cable de conexión
- ⑭ Tecla pedal para el rebobinado automático del cable (Ⓢ)
- ⑮ Selector de potencia de aspiración
- ⑯ Sistema Parking para las pausas de aspiración
- ⑰ Tecla pedal de conexión/desconexión ①
- ⑱ Indicación de sustitución de la bolsa recogepolvo
- ⑲ Boca de aspiración
- ⑳ Manguera de aspiración
- ㉑ Porta-accesorios

* Disponible según modelo, los accesorios marcados de esta forma pueden ser diferentes o no estar incluidos en el suministro de serie.

Observación sobre las normativas europeas (UE) nº 665/2013 y (UE) nº 666/2013

Este aspirador es un aspirador doméstico y está clasificado como aspirador universal conforme a las normativas mencionadas anteriormente.

Estas instrucciones de manejo, la hoja de datos técnicos europea correspondiente al aspirador, así como la etiqueta de eficiencia energética online se pueden descargar en la página de Miele en www.miele.com.

El consumo energético anual indicado en la hoja de datos técnicos y en la etiqueta de eficiencia energética describe el consumo energético indicativo y anual (kWh al año) en base a 50 procesos de limpieza. El consumo real de energía depende de la forma de utilizar el aspirador.

Todas las pruebas y cálculos a ejecutar en las normativas mencionadas anteriormente han sido realizados conforme a las normas vigentes armonizadas teniendo en cuenta las directrices de las normativas de la Comisión Europea publicadas en septiembre de 2014:

- a) EN 60312-1 Aspiradores para uso doméstico - Parte 1: Aspiradores secos - Métodos para calcular el rendimiento
- b) EN 60704-2-1 Dispositivos domésticos y aparatos eléctricos similares - Código de prueba para determinar el nivel acústico transportado en el aire - Parte 2-1: Requisitos particulares de los aspiradores
- c) EN 60335-2-2 Dispositivos domésticos y aparatos eléctricos similares - Se-

guridad - Parte 2-2: Requisitos particulares de los aspiradores y dispositivos de succión de agua

No todos los cepillos universales y accesorios de aspiración suministrados con el aspirador son aptos para realizar la limpieza intensiva de alfombras o suelos duros que se describe en las normativas. Se han utilizado los cepillos universales y los ajustes siguientes para calcular los valores:

Se ha utilizado la tobera universal con las cerdas introducidas para calcular el consumo energético y la clase de limpieza sobre alfombras y suelos duros, así como para el nivel acústico (pulsar la tecla pedal )

Si se adjuntara una tobera ranurada SRD junto con su aspirador, esta tobera desarrollada especialmente para la limpieza de suelos duros habrá sido utilizada para calcular los valores mencionados anteriormente para suelos duros.

La hoja de datos de la UE y la etiqueta de eficiencia energética hacen referencia exclusivamente a las combinaciones y ajustes de los cepillos universales que aquí se indican sobre los distintos recubrimientos de suelo.

En todas las mediciones se han utilizado exclusivamente bolsas recogepolvo, filtros protectores del motor y filtros de salida de aire originales de Miele.

Indicación respecto a las ilustraciones

Las ilustraciones que se indican en los capítulos se encuentran al final de las contracubiertas de las presentes instrucciones de uso.

Antes de utilizar el aparato

Conectar la manguera de aspiración (fig. 01)

- Introduzca la boca de aspiración en el orificio de aspiración del aspirador hasta percibir que encaje. Para ello, introduzca ambos dispositivos auxiliares de introducción el uno en el otro.

Retirar la manguera de aspiración (fig. 02)

- Presione las teclas de desbloqueo situadas en los laterales de la boca de aspiración y extraiga la manguera del orificio de aspiración.

Acoplar la manguera de aspiración y el mango (fig. 03)

- Introduzca la manguera de aspiración hasta que encaje claramente en el mango.

Acoplar el mango y el tubo de aspiración (fig. 04)

- Introduzca el mango en el tubo hasta que encaje perceptiblemente. Para ello, introduzca ambos dispositivos auxiliares de introducción el uno en el otro.

- Pulse la tecla de desbloqueo si desea separar las piezas y extraiga el mango del tubo de aspiración girándolo ligeramente.

Ajustar el tubo telescópico (fig. 05)

El tubo telescópico consta de dos tubos, uno encajado en el otro, que permite ajustar su longitud según la necesidad individual.

- Desbloquee el dispositivo de ajuste y ajuste el tubo telescópico a la longitud deseada.

Encajar el tubo telescópico y el cepillo Universal conmutable (fig. 06)

- Acople el tubo telescópico en el cepillo Universal girándolo hacia la izquierda y la derecha, hasta que encaje perfectamente.
- Pulse la tecla de desbloqueo si desea separar las piezas y extraiga el tubo telescópico del cepillo Universal girándolo ligeramente.

Ajustar el cepillo Universal conmutable (fig. 07, 08 + 09)

Este aspirador es válido para la aspiración diaria de alfombras, moquetas y suelos duros resistentes.

Miele le ofrece un amplio surtido de cepillos y accesorios especiales para la limpieza de otro tipo de suelos (ver el capítulo «Accesorios opcionales (no suministrados)»).

Observe ante todo las instrucciones de limpieza y cuidados del fabricante del suelo.

Aspire los suelos duros resistentes y los suelos con ranuras o hendiduras con las cerdas extraídas:

- Pulse la tecla pedal .

Limpieza rápida de de suelos y aspiración de alfombras y moquetas con las cerdas introducidas:

- Pulse la tecla pedal .

Si le parece que la fuerza de deslizamiento del cepillo universal conmutable es demasiado alta, reduzca la potencia de aspiración hasta que el cepillo Universal se deslice suavemente (ver el capítulo «Manejo - Seleccionar potencia de aspiración»).

Activación de la indicación de cambio del filtro de salida de aire TimeStrip® en el filtro de salida de aire

En función del modelo se instala de serie uno de los siguientes filtros de salida de aire (fig. 10).

- AirClean
- AirClean Plus 50 (azul claro)
- Silence AirClean 50 (gris)
- Active AirClean 50 (negro)
- HEPA AirClean 50 (blanco)

Si su aspirador está equipado con un filtro de salida de aire **c**, **d** o **e**, tendrá que activar la indicación de cambio del filtro de salida de aire Timestrip®.

- Pulse la tecla de desbloqueo del hueco de agarre y abra la tapa del recinto recogepolvo levantándola hasta que quede encajada (fig. 11).
- Retire las tiras indicativas (fig. 12).

- Pulse la indicación de cambio de filtro de aire de salida TimeStrip® (fig. 13).

Después de aprox. 10-15 segundos, en el borde izquierdo del display aparece una fina raya roja (fig. 14).

- Cierre la tapa del recinto recogepolvo hasta que quede encajada y cerciórese de que la bolsa recogepolvo no quede aprisionada.

Funcionamiento de la indicación de cambio del filtro de salida de aire TimeStrip®

La indicación de sustitución del filtro de salida de aire TimeStrip® indica la vida útil del filtro. Después de aprox. 50 horas de uso la indicación aparece en rojo (fig. 15). 50 horas se corresponden aproximadamente con el uso medio de un año.

Utilización de los accesorios suministrados (fig. 16)

① Cepillo de cerdas

Para aspirar perfiles así como objetos tallados, adornos o aplicaciones delicadas similares.

La cabeza giratoria facilita la adaptación a la posición más conveniente.

② Tobera para tapizados

Para aspirar el polvo de los muebles tapizados, colchones, cojines, cortinas o similares.

③ Tobera plana

Para eliminar el polvo de pliegues, ranuras y rincones.

④ Porta-accesorios para los tres accesorios (fig. 17)

La posición de los accesorios está marcada en el porta-accesorios con símbolos.

- Si fuera necesario, introduzca el porta-accesorios en el manguito que hay en el mango del aparato o en la boca de aspiración hasta que encaje por completo.

Algunos modelos están dotados de serie con uno de los siguientes accesorios, que no están representados.

- Tobera universal AllergoTeQ
- TurboCepillo

Estos aspiradores disponen de unas instrucciones de manejo individuales para los accesorios correspondientes.

Cepillo universal conmutable (fig. 18)

El cepillo universal conmutable es también apto para la limpieza de escaleras.

 Por motivos de seguridad, aspire las escaleras empezando por abajo.

Manejo

Extracción del cable de conexión (fig. 19)

- Extraiga el cable de conexión hasta obtener la largura deseada.
- Enchufe la clavija de red en la base del enchufe.

 En caso de un tiempo de funcionamiento superior a 30 minutos, el cable de conexión deberá extraerse por completo. De lo contrario existe riesgo de sobrecalentamiento y daños.

Enrosca el cable de conexión (fig. 20)

- Desconecte la clavija de la base del enchufe.
- Pulse brevemente la tecla pedal para enrosca el cable.

El cable de conexión se enrosca por completo.

En caso de que no desee que se enrosque por completo, desactive la función. Sostenga el cable de conexión en la mano mientras se enrosca y tire de él brevemente cuando se haya enrosca por completo.







Conexión y desconexión (fig. 21)

- Pise la tecla pedal de conexión / desconexión ①.

Seleccionar la potencia de aspiración (fig. 22)

Es posible adaptar la potencia de aspiración del aparato a las necesidades de cada caso. Reduciendo la potencia, aumentará notablemente la facilidad de deslizamiento del cepillo universal.

En el aspirador hay símbolos asignados a los niveles de potencia que indican para qué resulta recomendable cada nivel.

-  Cortinas, tejidos
-  Muebles tapizados, cojines
-  Alfombras de terciopelo de alta calidad o similares
-  ahorro de energía la aspiración diaria silenciosa
-  Alfombras y moquetas de material rizado
-  Suelos duros, alfombras y moquetas muy sucias

Cuando utilice el cepillo universal conmutable y la fuerza de desplazamiento le parezca demasiado alta, reduzca la potencia de aspiración hasta que este cepillo se desplace suavemente.

- Gire el selector de potencia manualmente hasta el nivel de potencia deseado.

Abrir la válvula reguladora de aire (fig. 23)

Puede reducir brevemente la potencia de aspiración, p. ej. al pasar de una moqueta a una alfombra pequeña, evitando que quede «pegada» a la tobera.

- Abra la válvula reguladora de aire del mango hasta que la tobera pueda deslizarse fácilmente.

De esta forma se reduce la fuerza de deslizamiento de la tobera de aspiración utilizada.

Al aspirar

- Al aspirar, tire del aspirador como si de un trineo se tratara. También puede utilizar el aspirador colocándolo en posición vertical, p. ej. para aspirar escaleras o cortinas.

 Al aspirar polvo especialmente fino, como el polvo procedente de taldros, arena, escayola, harina, etc., se generan cargas electrostáticas que pueden descargarse en determinadas situaciones. A fin de evitar la sensación desagradable que producen dichas descargas, se ha colocado un revestimiento metálico en la parte inferior del mango. Por este motivo, al aspirar, preste atención a colocar las manos siempre sobre este revestimiento metálico (fig. 24).

Apoyar, transportar y guardar el aparato

Sistema Parking para las pausas de aspiración (fig. 25)

Para las breves interrupciones de las tareas de aspiración existe la posibilidad de apoyar el tubo de aspiración con el cepillo universal en el aspirador.

- Coloque el cepillo universal en los soportes del sistema Parking.

Si el aspirador se encuentra sobre una superficie inclinada, p. ej. en una rampa, recoja todas las piezas del tubo telescópico.

Sistema Parking para su almacenaje (fig. 26)

⚠ Desconecte el aspirador después de ser utilizado. Desconecte la clavija de la base del enchufe.

- Coloque el aspirador en posición vertical.
- Encaje el tubo telescópico por completo.
- Encaje el cepillo universal desde arriba en uno de los dos soportes del tubo aspirador.

Así podrá trasladar o guardar el aparato cómodamente.

Si su aspirador está equipado con un mango XXL, existe la posibilidad de almacenarlo ocupando poco espacio (fig. 27).

- Separe el mango XXL del tubo telescópico.

- Enrolle la manguera de aspiración alrededor del tubo telescópico y coloque el mango XXL hacia arriba en el segundo soporte del tubo aspirador.

Mantenimiento

⚠ Antes de llevar a cabo cualquier trabajo de mantenimiento, desconecte el aparato y desenchúfelo de la red eléctrica.

El sistema de filtros de Miele está formado por tres componentes:

- Bolsa recogepolvo original de Miele (modelo **FJM**)
- Filtro protector del motor
- Filtro de salida de aire original Miele

A fin de garantizar la potencia de aspiración correcta, cada cierto tiempo deberán sustituirse estos filtros.

Le recomendamos que utilice únicamente bolsas recogepolvo, filtros y accesorios con el logo «Original Miele». Solo así utilizará óptimamente la potencia del aspirador y conseguirá el mejor resultado de limpieza. Los materiales de las bolsas recogepolvo garantizan su seguridad y conservación. Las bolsas recogepolvo con el logo «Original Miele» no están fabricadas de papel u otros materiales similares y tampoco su placa soporte es de cartón.

Tenga en cuenta que las anomalías y los daños que se hayan producido en el aparato derivados de la utilización de accesorios que no sean originales de Miele (logo «Original Miele»), no se contemplarán en la garantía.

Dónde adquirir bolsas recogepolvo y filtros de Miele

Las bolsas recogepolvo y filtros originales de Miele se pueden adquirir a través de la tienda online de Miele, del Servicio Post-venta Miele o de un distribuidor Miele especializado.

Sabrán qué bolsas recogepolvo y filtros son originales de Miele porque en su embalaje encontrará el logo «ORIGINAL Miele».



Cada paquete de bolsas recogepolvo Original Miele incluye cuatro bolsas recogepolvo, un filtro de salida de aire AirClean y un filtro protector del motor. Los paquetes grandes de bolsas recogepolvo originales de Miele incluyen 16 bolsas recogepolvo, cuatro filtros de salida de aire AirClean y cuatro filtros protectores del motor.

Si desea comprar por separado filtros de salida de aire originales de Miele, indique a su distribuidor Miele o al Servicio Post-venta Miele la denominación del modelo de su aspirador a fin de que le puedan proporcionar los recambios correctos. También puede solicitar estas piezas cómodamente a la tienda online de Miele.

Indicación de sustitución de la bolsa recogepolvo (fig. 28)

Sustituya la bolsa recogepolvo cuando la escala de color cubra en rojo la ventana de la indicación de sustitución de bolsa recogepolvo.

Las bolsas recogepolvo son artículos de un solo uso. Elimine la bolsa recogepolvo llena. En ningún caso vuelva a utilizarla. Los poros obstruidos reducen la capacidad de absorción del aspirador.

Para realizar la comprobación

- Acople el cepillo Universal conmutable.
- Conecte el aspirador y ajuste el selector a la máxima potencia de aspiración.
- Levante ligeramente el cepillo Universal del suelo.

Funcionamiento de la indicación de sustitución de la bolsa recogepolvo

El funcionamiento de la indicación está diseñado para una mezcla de polvo: polvo, cabellos, hilos, pelusas de alfombras, arena, etc.

Si, no obstante, usted aspirara gran cantidad de polvo fino, como p. ej. polvo procedente de taladros, arena, escayola o harina, los poros de la bolsa se obstruirán rápidamente.

La indicación entonces indicará «llena», incluso cuando la bolsa recogepolvo no esté llena del todo. Será necesario sustituirla.

En el caso de que aspirara una gran cantidad de cabellos o pelusas de alfombras o lana, puede que la indicación de sustitución de la bolsa recogepolvo no se muestre «llena» hasta que realmente esté llena del todo.

Retire la bolsa recogepolvo (fig. 29)

- Presione las teclas de desbloqueo situadas en los laterales de la boca de aspiración y extraiga la bolsa del orificio de aspiración (fig. 02).
- Pulse la tecla de desbloqueo del hueco de agarre y abra la tapa del recinto recogepolvo levantándola hasta que quede encajada (fig. 11).

El cierre higiénico se cierra automáticamente de tal forma que el polvo no puede salir de la bolsa.

- Extraiga la bolsa recogepolvo del alojamiento tirando del anillo.

Colocación de la bolsa recogepolvo (fig. 30)

- Introduzca la bolsa recogepolvo nueva en el alojamiento hasta el tope. Deje la bolsa recogepolvo nueva plegada tal y como se extrae del paquete.
- Cierre la tapa del recinto recogepolvo hasta que quede encajada y cerciórese de que la bolsa recogepolvo no quede aprisionada.

Un bloqueo de funcionamiento en vacío impide el cierre de la tapa del recinto recogepolvo si no se ha colocado una bolsa recogepolvo. ¡No ejerza una fuerza excesiva!

- Introduzca la boca de aspiración en el orificio de aspiración del aspirador hasta percibir que encaje. Para ello, introduzca ambos dispositivos auxiliares de introducción el uno en el otro (fig. 01).

Sustitución del filtro protector del motor (fig. 31)

Sustituya el filtro protector del motor siempre que abra un nuevo paquete de bolsas.

Cada paquete de bolsas recogepolvo Original Miele incluye un filtro protector del motor y cada paquete grande, cuatro filtros protectores del motor.

- Abra la tapa del recinto recogepolvo.
- Extraiga la bolsa recogepolvo del alojamiento tirando del anillo.
- Abra el bastidor del filtro hasta que encaje completamente y extraiga el filtro protector del motor usado cogiéndolo por la superficie limpia.

- Coloque un nuevo filtro protector del motor.
- Cierre el bastidor del filtro.
- Introduzca la bolsa recogepolvo en el alojamiento hasta el tope.
- Cierre la tapa del recinto recogepolvo hasta que quede encajada y cerciórese de que la bolsa recogepolvo no quede aprisionada.

Cuándo sustituir el filtro de salida de aire

En función del modelo se instala de serie uno de los siguientes filtros de salida de aire (fig. 10).

a AirClean

Sustituya el filtro de salida de aire, siempre que empiece un paquete nuevo de bolsas recogepolvo. Cada paquete de bolsas recogepolvo Original Miele incluye un filtro de salida de aire AirClean y cada paquete grande, cuatro filtro de salida de aire AirClean.

b AirClean Plus 50 (azul claro)

Sustituya el filtro de salida de aire aprox. una vez al año. Puede anotar el momento en el filtro de salida de aire.

c Silence AirClean 50 (gris)

d Active AirClean 50 (negro)

e HEPA AirClean 50 (blanco)

Sustituya el filtro de salida de aire cuando la indicación de sustitución del filtro de salida de aire Timestrip® esté totalmente roja (fig. 15). La indicación se ilumina después de aprox. 50 horas de funcionamiento, lo que por término medio equivale a un año de uso. Entonces podrá seguir aspirando. Sin embargo,

tenga en cuenta que la potencia de aspiración y de filtración se verá mermada.

Cambiar el filtro de salida de aire AirClean (fig. 32 + 33)

Asegúrese de que siempre haya un único filtro de salida de aire colocado.

- Abra la tapa del recinto recogepolvo.
- Pulse el desbloqueo de la rejilla del filtro y ábrala hasta que encaje.
- Extraiga el filtro de salida de aire AirClean usado tirando de una de las dos superficies limpias.
- Introduzca el filtro de salida de aire AirClean nuevo.

Si desea utilizar un filtro de salida de aire AirClean Plus 50, Silence AirClean 50, Active AirClean 50 o HEPA AirClean 50, es imprescindible que tenga en cuenta el capítulo «Cambio de filtro de salida de aire».

- Cierre la rejilla del filtro.
- Cierre la tapa del recinto recogepolvo.

Sustituir los fitros de salida de aire AirClean Plus 50, Silence AirClean 50, Active AirClean 50 y HEPA AirClean 50 (fig. 34 + 35)

Asegúrese de que siempre haya un único filtro de salida de aire colocado.

- Abra la tapa del recinto recogepolvo.
- Levante el filtro de salida de aire y extraígallo.

- Coloque el filtro de salida de aire nuevo a la medida del ajuste y presiónelo hacia abajo.
- En caso de utilizar un filtro de salida de aire **c**, **d** o **e**, presione la indicación de sustitución del filtro de salida de aire Timestrip® (fig. 13).

Después de aprox. 10-15 segundos, en el borde izquierdo del display aparece una fina raya roja (fig. 14).

Si desea utilizar un filtro de salida de aire AirClean, es imprescindible que tenga en cuenta el capítulo «Cambio de filtro de salida de aire».

- Cierre la tapa del recinto recogepolvo.

Cambiar el filtro de salida de aire (fig. 10)

En función del modelo se instala de serie uno de los siguientes filtros de salida de aire:

- a AirClean
- b AirClean Plus 50 (azul claro)
- c Silence AirClean 50 (gris)
- d Active AirClean 50 (negro)
- e HEPA AirClean 50 (blanco)

Asegúrese de que siempre haya un único filtro de salida de aire colocado.

Al cambiar el tipo de filtro, obsérvese que

1. Si en lugar de colocar un filtro de salida de aire **a** desea utilizar el filtro de salida de aire **b**, **c**, **d** o **e** deberá ex-

traer también la rejilla del filtro y colocar el nuevo filtro de salida de aire correspondiente.

Además, al utilizar un filtro de salida de aire **c**, **d** o **e**, debe activar la indicación de sustitución del filtro de salida de aire TimeStrip (fig. 13).

2. Si en lugar de utilizar un filtro de salida de aire **b**, **c**, **d** o **e**, desea utilizar un filtro de salida de aire **a**, deberá colocarlo sin falta en una rejilla del filtro * (fig. 33).

* Rejilla del filtro: véase el capítulo «Accesorios opcionales (no suministrados)»

Sustitución de los desprendedores de hilos (fig. 36 + 37)

(no es posible en los modelos con cepillo universal EcoTeQ Plus)

Es posible sustituir los desprendedores de hilos situados en la boca de aspiración del cepillo universal. Sustitúyales cuando detecte que están desgastados.

- Extraiga los desprendedores de hilos de su alojamiento levantándolos. Para ello, utilice p. ej. un destornillador.
- Sustituya los desprendedores de hilos por unos nuevos.

Limpiar el rodillo AllTeQ del cepillo universal (fig. 38)

Limpiar el rodillo del cepillo universal, en caso necesario.

- ① Desbloquee el eje del rodillo con una moneda.
- ② Extraiga y retire el eje del rodillo ejerciendo presión.

③ Extraiga el rodillo.

- A continuación, retire los hilos y cables, coloque nuevamente el rodillo y bloquee el eje del rodillo.

También puede obtener las piezas de recambio a través de su distribuidor Miele o el Servicio Post-venta de Miele.

Mantenimiento

 Desconecte el aparato y desenchúfelo de la red eléctrica antes de llevar a cabo cada limpieza.

Aspirador y accesorios

Limpie el aspirador y todos los accesorios de plástico con un producto de limpieza común para plásticos.

 No utilice productos de limpieza abrasivos, limpiacristales, limpiadores multiuso ni productos de cuidado que contengan aceites.

Interior del aspirador

En caso necesario, podrá aspirar el interior del aspirador con un segundo aspirador o limpiarlo simplemente con un paño **seco** para el polvo o un pincel.

 No sumerja nunca el aspirador ni los accesorios en agua. La humedad en el interior del aspirador podría dar lugar a descargas eléctricas.

¿Qué hacer si ...?

La mayor parte de las anomalías que se producen en el día a día las podrá solucionar usted mismo. En muchos casos, le supondrá un ahorro de tiempo y dinero evitar una intervención del Servicio Técnico.

Las siguientes tablas servirán para ayudarle a localizar y solucionar las causas de las mencionadas anomalías o fallos.

Problema	Causa y solución
<p>El aspirador se desconecta automáticamente.</p>	<p>Un limitador de temperatura desconecta el aspirador cuando se calienta excesivamente.</p> <p>Es posible que se produzca esta anomalía cuando, p. ej. un objeto aspirado obstruye los conductos de aspiración, la bolsa recogepolvo esté llena o el filtro protector del motor/de salida de aire estén obstruidos.</p> <ul style="list-style-type: none"> ■ Desconecte el aspirador con la tecla pedal Conexión/desconexión ① y desenchúfelo de la red eléctrica. <p>Una vez solucionada la anomalía y transcurridos aprox. 20 - 30 minutos de espera, el aspirador se habrá enfriado lo suficiente y podrá volver a conectarse y utilizarse.</p>

Servicio Post-venta

Contacto en caso de anomalías

En caso de anomalías, que no pueda solucionar usted mismo, informe a su distribuidor Miele o al Servicio Post-venta de Miele.

Al final de este documento encontrará el número de teléfono del Servicio Post-venta de Miele.

Garantía

La duración de la garantía es de 2 años.

A través del Servicio Post-venta obtendrá más información sobre las condiciones de garantía de su país.

Accesorios especiales

Algunos modelos están equipados de serie con uno o varios de los siguientes accesorios.

Observe ante todo las instrucciones de limpieza y cuidados del fabricante del suelo.

Puede pedir estos y otros productos interesantes a través de la tienda online de Miele, del Servicio técnico de Miele o de distribuidores Miele especializados.

Tobera universal / cepillos

Tobera universal AllergoTeQ (SBDH 285-3)

Para la limpieza higiénica diaria de todo tipo de suelos. Al aspirar, el progreso de limpieza se visualiza a través de un display de color (indicación de semáforo).

Turbo-cepillo TurboTeQ (STB 305-3) / Turbo-cepillo Turbo (STB 205-3)

Para retirar fibras y cabellos de alfombras o felpudos de pelo corto.

Cepillo Hardfloor (SBB 235-3)

Para aspirar suelos duros y resistentes.

Cepillo Hardfloor Twister con juntas rotatorias (SBB 300-3)

Para aspirar grandes superficies de suelos duros y pequeñas aberturas.

Cepillo Parquet Twister con juntas rotatorias (SBB 300-3)

De cerdas naturales, para aspirar grandes superficies de suelos duros y pequeñas aberturas.

Cepillo Parquet Twister XL con juntas rotatorias (SBB 400-3)

De cerdas naturales, para aspirar rápidamente grandes superficies lisas de suelos duros y pequeñas aberturas.

Otros accesorios

Maleta de accesorios MicroSet (SMC 20)

Accesorio para la limpieza de objetos pequeños o zonas de difícil acceso como p. ej. equipos de música, teclados, maquetas.

Turbocepillo de mano Turbo XS (STB 20) / Turbocepillo de mano Turbo Mini (STB 101)

Para limpiar muebles tapizados, colchones o asientos de coches.

Cepillo Universal (SUB 20)

Para aspirar libros, estanterías y similares.

Cepillo para láminas / radiadores (SHB 30)

Para eliminar el polvo de los nervios de los radiadores, estanterías estrechas o ranuras.

Tobera para colchones (SMD 10)

Para aspirar cómodamente colchones y muebles tapizados y sus ranuras.

Tobera plana, 300 mm (SFD 10)

Tobera plana extralarga para eliminar el polvo de pliegues, ranuras y rincones.

Tobera plana, 560 mm (SFD 20)

Tobera flexible para aspirar en lugares de difícil acceso.

Tobera para tapizados, 190 mm (SPD 10)

Tobera para tapizados extra-ancha para aspirar muebles tapizados, colchones o cojines.

Prolongación de la manguera flexible (SFS 10)

Para alargar la manguera de aspiración aprox. 1,5 m.

Mango Comfort con iluminación (SGC 20)

Para iluminar la zona de trabajo.

Filtro**Filtro de salida de aire AirClean Plus 50 (SF-AP 50)**

Para un filtrado eficiente para aire ambiente especialmente limpio.

Filtro de salida de aire Silence AirClean 50 (SF-SA 50)

Para una reducción eficiente de los ruidos del aspirador.

Filtro de salida de aire Active AirClean 50 (SF-AA 50)

Para reducir sensiblemente los olores molestos. Ideal para hogares con mascotas o fumadores

Filtro de salida de aire HEPA AirClean 50 (SF-HA 50)

Para filtrar con eficiencia polvo fino y alérgenos. Ideal para alérgicos al polvo.

Rejilla de filtro

Se necesita, cuando se desea instalar un filtro de salida de aire AirClean en lugar de uno AirClean Plus 50, Silence AirClean 50, Active AirClean 50 o HEPA AirClean 50.

hu - Tartalom

Biztonsági utasítások és figyelmeztetések	75
Az Ön hozzájárulása a környezetvédelemhez	80
Készülékleírás	82
Megjegyzések az EU 665/2013 és EU 666/2013 rendeletekhez	84
Ábra hivatkozások	84
Használat előtt	85
A mellékelt tartozékok használata	86
Használat	87
Leállítás, szállítás és tárolás	88
Karbantartás	88
A porzsák és szűrő beszerzési lehetőségei	89
Porzsákcsere kijelző	89
A porzsák kivétele	90
A porzsák behelyezése	90
Motorvédő szűrő cseréje	90
A levegőszűrő cseréjének időpontja.....	90
Az AirClean szűrő cseréje	91
AirClean Plus 50, Silence AirClean 50, Active AirClean 50 és HEPA AirClean 50 levegőszűrő cseréje	91
A levegőszűrő átalakítása	91
A szálemelő cseréje	92
A padló szívófej görgőinek AllTeQ tisztítása	92
Ápolás	92
Mi a teendő, ha	94
Ügyfélszolgálat	95
Kapcsolat üzemzavar esetén	95
Garancia	95
Utólag vásárolható tartozékok	95

Ez a porszívó megfelel az előírt biztonsági előírásoknak. A szakszerűtlen használata azonban személyi sérülésekhez és vagyoni károkhoz vezethet.

A porszívó első használata előtt olvassa el a használati útmutatót. Fontos útmutatásokat ad a porszívó biztonságára, használatára és karbantartására vonatkozólag. Ezáltal védi önmagát és másokat, valamint elkerüli a károkat.

Őrizze meg a használati útmutatót és adja azt tovább az esetleges következő tulajdonosnak.

Használat után, minden tartozék csere és minden tisztítás / karbantartás előtt mindig kapcsolja ki a porszívót. Húzza ki a hálózati csatlakozót a dugaszoló aljzatból.

Rendeltetésszerű használat

- ▶ Ezt a porszívót arra tervezték, hogy a háztartásban és a háztartáshoz hasonló környezetben használják.
- ▶ A padló szívófej a szőnyegek, szőnyegpadlók és nem érzékeny kemény padlók porszívózására alkalmas.
- ▶ Ez a porszívó nem alkalmas a szabadban történő használatra.
- ▶ Ez a porszívó 4000 m-es tengerszint feletti magasságig történő használatra van kifejlesztve.

hu - Biztonsági utasítások és figyelmeztetések

- ▶ A porszívót kizárólag száraz anyagok felszívására használja. Embereket és állatokat nem szabad a porszívóval tisztítani. Az összes többi felhasználási mód, átépítés és módosítás tilos.
- ▶ Olyan személyeknek, akik fizikai, érzékelési, vagy értelmi képességeik, tapasztalatlanságuk, vagy tudatlanságuk miatt nincsenek abban az állapotban, hogy a porszívót kezelhetnék, nem szabad ezt a porszívót felelős személy felügyelete vagy útmutatása nélkül használni.

Gyermekek a háztartásban

- ▶ Fulladásveszély! A gyermekek játék közben a csomagolóanyagokat (pl. fólia) magukra tekerhetik, vagy a fejükre húzhatják és megfulladhatnak. A csomagolóanyagokat tartsa távol a gyermekektől.
- ▶ A nyolc év alatti gyermekeket tartsa távol a porszívótól kivéve, ha állandó felügyelet alatt állnak.
- ▶ Nyolc év feletti gyermekek csak akkor kezelhetik a porszívót felügyelet nélkül, ha úgy elmagyarázták nekik, hogy biztonságosan tudják kezelni. A gyermekeknek fel kell tudniuk ismerni és meg kell tudniuk érteni a helytelen használat lehetséges veszélyeit.
- ▶ Gyermekeknek nem szabad a porszívót felügyelet nélkül tisztítani vagy karbantartani.
- ▶ Ügyeljen azokra a gyermekekre, akik a porszívó közelében tartózkodnak. Soha ne hagyja a gyermekeket a porszívóval játszani.

Műszaki biztonság

- ▶ Használat előtt ellenőrizze a porszívó és az összes tartozék esetleges látható sérüléseit. Sérült porszívót ne helyezzen üzembe.
- ▶ Hasonlítsa össze a porszívó adattábláján lévő csatlakoztatási adatokat (hálózati feszültség és frekvencia) a villamos hálózat adataival. Ezeknek az adatoknak feltétlenül meg kell egyezniük. A porszívó változtatás nélkül alkalmas 50, vagy 60 Hz-re.
- ▶ A hálózati dugaszolóaljzatot egy 16 A-es biztosítóval, vagy egy 10 A-es lomha biztosítóval kell biztosítani.
- ▶ Ennek a porszívónak a megbízható és biztos működése csak akkor biztosított, ha a porszívó a nyilvános villamos hálózatra van csatlakoztatva.
- ▶ A garancia ideje alatt a porszívó javítását csak a Miele által meghatalmazott vevőszolgálat végezheti, ellenkező esetben az ezt követő károknál nem érvényesíthető a garanciális igény.
- ▶ Ne használja a csatlakozókábelt a porszívó húzására és a hálózati csatlakozót ne a csatlakozókábelnél fogva húzza ki a konnektorból. Ne húzza át a csatlakozókábelt éles szegélyeken, és ne csípje be azt sehová. Kerülje a porszívónak a csatlakozókábelen történő gyakori áthúzását. Megsérülhet a csatlakozókábel, a hálózati dugvilla, valamint a dugaszoló aljzat és veszélyeztetheti az Ön biztonságát.

hu - Biztonsági utasítások és figyelmeztetések

- ▶ Ne használja a porszívót, ha a csatlakozókábel sérült. A sérült csatlakozókábelt csak a komplett kábeldobbal együtt cseréltesse ki. Biztonsági okokból a cserét csak a Miele engedélyével rendelkező szakember vagy a Miele ügyfélszolgálat végezheti.
- ▶ Porszívózáskor - mindenek előtt finom por, mint pl. fűrési por, homok, gipsz, liszt, stb. esetén - természetesen elektrosztatikus feltöltődés jön létre, amely meghatározott helyzetekben kisülhet. Az elektrosztatikus kisülés kellemetlen hatásának elkerülése érdekében a fogantyú alsó részére elvezetőként bedolgoztak egy fémbetétet. Ezért ügyeljen arra, hogy a keze szívás közben állandóan érintse ezt a fémbetétet.
- ▶ Soha ne merítse a porszívót vízbe és csak száraz vagy enyhén nedves ronggyal tisztítsa.
- ▶ A javításokat csak a Miele által felhatalmazott szakemberrel végeztesse el. Szakszerűtlen javítások következtében a felhasználó komoly veszélyeknek lehet kitéve.
- ▶ Csak eredeti alkatrészek esetében garatálja a Miele, hogy a biztonsági követelményeket teljesítik. Hibás alkatrészeket csak ilyenekre szabad kicserélni.

Szakszerű használat

- ▶ Ne használja a porszívót porzsák, motorvédő szűrő és levegőszűrő nélkül.
- ▶ Ha nincs porzsák behelyezve, a portér fedelét nem lehet lezárni. Ne alkalmazzon erőszakot.

- ▶ Ne porszívózzon fel semmilyen égő, vagy izzó tárgyat, mint pl. cigarettát, vagy látszólag kialudt hamut, ill. szénét.
- ▶ Ne szívjon fel folyadékot és semmilyen nedves szennyeződést. A nedvesen tisztított vagy habbal beszórt szőnyegeket vagy padlószőnyeget a porszívózás előtt hagyja teljesen kiszáradni.
- ▶ Ne szívjon fel tonerport. A toner, amit pl. nyomtatóknál, vagy másológépeknél használnak, villamosan vezető lehet.
- ▶ Ne porszívózzon fel semmilyen gyúlékony, vagy robbanásveszélyes anyagot, vagy gázt, és ne porszívózzon olyan helyen, ahol ilyeneket raktároznak.
- ▶ Kerülje, hogy a szívóárammal a fej közelébe érjen.

Tartozékok

- ▶ A Miele turbókefével történő porszívózás során ne fogja meg a forgó kefehengert.
- ▶ Ügyeljen arra, ha markolatra felhelyezett tartozék nélkül porszívózik, hogy a markolat ne sérüljön meg.
- ▶ Csak „Original Miele“ LOGO-val rendelkező porzsákat, szűrőt és tartozékot használjon. Csak ezekkel tudja a gyártó a biztonságot garantálni.

A Miele nem vállal felelősséget olyan károkért, amelyeket nem rendeltetésszerű használat, hibás működtetés, és a biztonsági utasítások, és figyelmeztetések figyelmen kívül hagyása okoz.

A csomagolóanyag megsemmisítése

A csomagolás megóvja a készüléket a szállítási sérülésektől. A csomagolóanyagokat környezetvédelmi és hulladékkezelés-technikai szempontok alapján választották ki, így azok újrahasznosíthatók.

A csomagolásnak az anyagkörforgásba való visszavezetése nyersanyagot takarít meg és csökkenti a keletkező hulladék mennyiségét. Szakkereskedője visszaveszi a csomagolást.

A porzsák és a behelyezett szűrő selejtezése

A porzsák és a szűrő környezetbarát anyagokból készült. A szűrőt a normális háztartási szeméttel együtt kezelheti. Ez a helyzet a porzsákkal is, amennyiben nem tartalmaz a háztartási hulladékban tiltott szennyeződést.

A régi készülék selejtezése

Selejtezés előtt vegye ki a régi készülékből a porzsákat és a behelyezett szűrőt és tegye azokat a háztartási hulladékba.

Az elektromos és elektronikus készülékek sokszor értékes anyagokat tartalmaznak. Tartalmaznak azonban bizonyos anyagokat, elegyeket és alkatrészeket is, amelyek működésükhöz és biztonságukhoz szükségesek voltak. A háztartási szemétként, valamint nem szakszerű kezelés esetén károsak lehetnek az emberi egészségre és a környezetre. Ezért régi készülékét semmi esetre se tegye a háztartási szemétké.



Ehelyett használja a leadáshoz az önkormányzatoknál, a kereskedőknél vagy a Mielénél hivatalosan kijelölt gyűtő- és visszavételi helyeket. A selejtezendő készüléken lévő esetleges személyes adatok eltávolításáért törvényileg saját maga felel. Kérjük, gondoskodjon arról, hogy selejtezendő készüléke az elszállításig a gyermekbiztosan legyen tárolva.

hu - Készülék-leírás

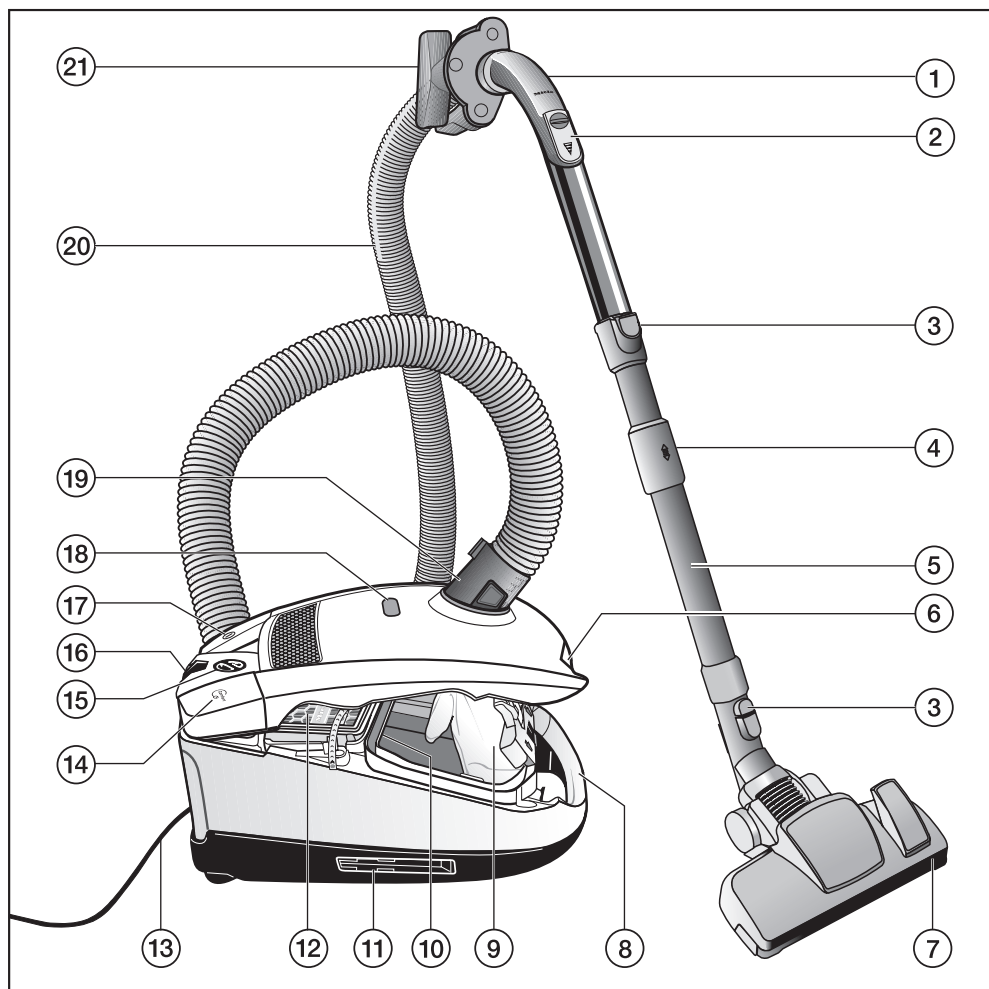

- ① Kézi fogantyú XXL
- ② Melléklevegő szabályozó
- ③ Kioldó gombok
- ④ A teleszkópcső kioldó gombja
- ⑤ Teleszkópos cső
- ⑥ Kioldó gomb a porgyűjtőtér fedeléhez
- ⑦ Padló szívófej *
- ⑧ Hordozó fogantyú
- ⑨ Eredeti Miele porzsák
- ⑩ Motorvédő szűrő
- ⑪ Parkolórendszer a tároláshoz (a porszívó mindkét oldalán)
- ⑫ Eredeti Miele levegőszűrő *
- ⑬ Csatlakozó kábel
- ⑭ Az automatikus kábelfelcsévéző láb gombja Ⓞ
- ⑮ Szívóteljesítmény-választó
- ⑯ Parkolórendszer a porszívózási szünetekhez
- ⑰ Be/Ki lábkapcsoló gomb ①
- ⑱ Porzsákcsere kijelző
- ⑲ Szívócsonk
- ⑳ Szívótömlő
- ㉑ Tartozék tartó

* modelltől függően ezek a felszereltségi jellemzők az Ön kivételében különböznek ill. hiányoznak.

Megjegyzések az EU 665/2013 és EU 666/2013 rendeletekhez

Ez a porszívó egy háztartási porszívó, és a fent említett rendelet szerint univerzális porszívóként van besorolva.

A használati útmutató, a porszívóhoz tartozó EU-adatlap, valamint a hozzátartozó online energiacímke a Miele weboldalán, a www.miele.hu oldalon rendelkezésre áll és letölthető.

Az adatlapon és energiacímkén szereplő éves energiafogyasztás az indikatív, éves energiafogyasztást jelenti (kWh évente), amely 50 tisztítási meneten alapul. A tényleges energiafogyasztás attól függ, hogy hogyan használják a porszívót.

Minden, a fent említett rendeletben elvégzendő vizsgálat és számítás az alábbi, mindenkor érvényes, harmonizált normák szerint került elvégzésre, az Európai Tanács 2014 szeptemberi, a rendelkezésekhez nyilvánosságra hozott irányelveinek figyelembevételével:

- a) EN 60312-1 Vacuum cleaners for household use - Part 1: Dry vacuum cleaners - Methods for measuring the performance
- b) EN 60704-2-1 Household and similar electrical appliances - Test code for the determination of airborne acoustical noise - Part 2-1: Particular requirements for vacuum cleaners
- c) EN 60335-2-2 Household and similar electrical appliances - Safety - Part 2-2: Particular requirements for vacuum cleaner and water suction appliances

Nem minden porszívóhoz tartozó padlókefe és szívótartozék van a rendelkezésekben előírt szőnyegek és

keménypadlók intenzív tisztításához történő használatára meghatározva. Az értékek kiszámításához az alábbi padlókefék és beállítások lettek felhasználva:

Az energiafogyasztáshoz és a szőnyeg-, valamint keménypadló tisztítási hatékonysági osztályhoz, illetve a zajki-bocsátási értékhez szőnyegen az átkapcsolható padlófejet használtuk be-szülyesztett sörtékkel (Nyomja meg a  lábkapcsoló gombot).

Amennyiben a porszívójához gyárilag SRD réskefe tartozik, akkor ezt a speciálisan keménypadló tisztításához kifejlesztett szívófejet alkalmaztuk a fenti értékek keménypadlóra vonatkozó meghatározásához.

Az EU adatlapon és az energiacímkén szereplő adatok kizárólag a padlókefék itt megadott kombinációjára és beállításaira vonatkoznak a különböző padlófelületeken.

Minden méréshez kizárólag eredeti Miele porzsák, motorvédő szűrő és levegőszűrő került felhasználásra.

Ábra hivatkozások

Az egyes fejezetekben megadott ábrákat ennek a használati utasításnak a végén, a kihajtható oldalakon találja.

Használat előtt

A szívótömlő csatlakoztatása (01. ábra)

- Tolja be a szívócsonkot a jól érzékelhető kattánásig a porszívó szívónyílásába. Ehhez csúsztassa egymásba a két részt a megfelelő helyeken.

A szívótömlő levétele (02. ábra)

- Nyomja meg oldalt a kioldó gombot a szívócsőnél, és húzza ki azt a szívónyílásból.

A szívótömlő és a kézi fogantyú csatlakoztatása (03. ábra)

- Dugja be a szívótömlőt a jól érzékelhető reteszelődéig a kézi fogantyúba.

A kézi fogantyú és a szívócső összecsatlakoztatása (04. ábra)

- Tolja be a kézi fogantyút a jól érzékelhető reteszelődéig a szívócsőbe. Ehhez mindkét rész pozicionáló jelölését illessze egymásra.
- Nyomja meg a kioldó gombot, ha a részeket el akarja egymástól választani és enyhe csavarással húzza ki a fogantyút a szívócsőből.

A teleszkópcső beállítása (05. ábra)

A teleszkópos szívócső két egymásba csúsztatott csőrészből áll, amelyeket Ön a porszívózáshoz mindenkor legkényelmesebb hosszúságra húzhat ki egymásból.

- Fogja meg a kioldót, és állítsa be a teleszkópos szívócsövet a kívánt hosszúságra.

A teleszkópcső és az átkapcsolható padlófej összedugása (06. ábra)

- Dugja a teleszkópos szívócsövet balra és jobbra forgatva a padlófejbe, amíg észrevehetően bepattan.
- Nyomja meg a kioldó gombot, ha a részeket el akarja egymástól választani és enyhe csavarással húzza ki a teleszkópcsövet a padlófejből.

Az átkapcsolható padlófej beállítása (07, 08 + 09. ábra)

Ez a porszívó szőnyegek, szőnyegpadlók és nem érzékeny kemény padlók napi porszívózására alkalmas.

A Miele padlóápoló választék más padlóburkolatok, vagy a speciális alkalmazások számára alkalmas padlószívófejeket, keféket és tartozékokat kínál (lásd az „Utólag vásárolható tartozékok”) fejezetet.

Elsősorban a saját padlóburkolata gyártójának tisztítási és ápolási utasításait vegye figyelembe.

A nem érzékeny, sík, kemény padlókat és a fugákkal rendelkező padlókat kiálló sörtékekkel porszívózza:

- Nyomja meg a  láb gombot.

Ezen padlók és szőnyegek ill. padlószőnyegek rövid tisztítása behúzott sörtékekkel:

- Nyomja meg a  láb gombot.

Ha az átkapcsolható padló-szívófej tolásához szükséges erőt túl nagyra találja, akkor csökkentse a szívóteljesítményt, amíg a padló-szívófej könnyen tolatóvá válik (lásd a Használat - Szívóteljesítmény kiválasztása" fejezetet).

A levegőszűrő timestrip csereki-jelzőjének® aktiválása a levegőszűrőn

A modelltől függően alapfelszerelésként a következő levegőszűrők egyike van behelyezve (10. ábra).

- a AirClean
- b AirClean Plus 50 (világoskék)
- c Silence AirClean 50 (szürke)
- d Active AirClean 50 (fekete)
- e HEPA AirClean 50 (fehér)

Ha a porszívóját **c**, **d** vagy **e** levegőszűrővel látták el, akkor a levegőszűrő timestrip® csereki-jelzőjét aktiválni kell.

- Nyomja meg a kioldó gombot a fogantyú mélyedésében és hajtsa fel a porgyűjtőtér fedelét kattanasig (11. ábra).
- Távolítsa el a figyelmeztető csíkot (12. ábra).
- Nyomja meg a levegőszűrő timestrip csereki-jelzőjét® (13. ábra).

Kb. 10-15 másodperc után megjelenik a kijelző mező bal szélén egy keskeny, piros csík (14. ábra).

- Zárja le a porgyűjtőtér fedelét a retesz bepattanásáig, és ügyeljen arra, hogy a porzsák eközben ne csípődjön be.

A levegőszűrő timestrip® csereki-jelzőjének működése

A levegőszűrő timestrip csereki-jelzője® a levegőszűrő használati idejét mutatja. Kb. 50 üzemóra után a teljes kijelzőmező piros lesz (15. ábra). 50 üzemóra kb. egy év átlagos használatának felel meg.

A mellékelt tartozékok használata (16. ábra)

① Szívóecset

Profillécek, valamint díszes, barázdált vagy különösen érzékeny tárgyak porszívózásához.

Az ecsetfej forgatható, és így mindig a legkedvezőbb helyzetbe állítható.

② Kárpit szívófej

Kárpitozott bútorok, matracok, párnák, függönyök stb., porszívózásához.

③ Rés szívófej

Rések, fűgák és sarkok porszívózásához.

④ A három tartozék tartója (17. ábra)

A tartozékok elhelyezkedését minden esetben piktogram jelöli a tartozéktartón.

- Szükség esetén dugja a tartozéktartót jól érzékelhető reteszelésig a kézi fogantyún a csatlakozó csonkra, vagy a porszívón a szívócsonkra.

Egyes modelleket gyárilag a következő olyan tartozékok egyikével látták el, amelyek nem láthatók.

- AllergoTeQ szívófej
- Turbókefe

Ezekhez a porszívókhoz mellékelve van a megfelelő tartozékok külön használati utasítása.

Az átkapcsolható padló szívófej (18. ábra)

Az átkapcsolható padló szívófej lépcsők tisztítására is alkalmas.

 Biztonsági okokból a lépcsőket letről felfelé porszívózza.

Használat

A csatlakozókábel kihúzása (19. ábra)

- Húzza ki a csatlakozókábelt a kívánt hosszúságúra.
- Dugja be a hálózati csatlakozót a dugaszoló aljzatba.

 A csatlakozókábelt 30 percnél hosszabb üzemidő esetén teljesen ki kell húzni. Túlmelegedés és károsodás veszélye.

Csatlakozó kábel felcsévélése (20. ábra)

- Húzza ki a hálózati csatlakozót a dugaszoló aljzattól.
- Röviden lépjen rá a kábelfelcsévéelő lábogmbjára.

A csatlakozókábelt a készülék teljesen felcsévéli.

Ha a csatlakozókábelt nem kell teljesen felcsévélni, akkor ez a funkció deaktiválható. A csatlakozókábelt tartsa a kezében a felcsévélés alatt, és a felcsévélés megállításához húzza meg röviden.







Be- és kikapcsolás (21. ábra)

- Nyomja meg a lábával a be / ki lábogmbot .

A szívóteljesítmény kiválasztása (22. ábra)

A porszívó szívóteljesítményét a mindenkori szívási helyzethez igazíthatja. A szívóteljesítmény csökkentésével jelentősen csökkenti a padló szívófej tolásához szükséges erőt.

A porszívón a teljesítmény-fokozatokhoz piktogramokat rendeltek, amelyek példaként mutatják, hogy a mindenkori teljesítmény-fokozat mire ajánlott.

-  Függyönyök, textíliák
-  Kárpitozott bútorok, párnák
-  értékes velúrszőnyegek, áthidalók és futószőnyegek
-  energiatakarékos napi porszívózás, kis zajkibocsátással
-  Szőnyegek és szőnyegpadlók hurkolt anyagból
-  Kemény padlók, erősen szennyezett szőnyegek és szőnyegpadlók

Ha az átkapcsolható padló szívófejet használja és a toláshoz szükséges erőt túl nagyra érzi, csökkentse a szívóteljesítményt, amíg a padlószívófej könnyen tolható válik.

- Forgassa a szívóteljesítmény-választógombot a kívánt teljesítményfokozatra.

A mellékvevő beállító nyitása (23. ábra)

A szívóteljesítményt csökkentheti rövid időre, pl. a textil padlóburkolatokra való rátapadás elkerülésére.

- Csak annyira nyissa ki a kézi fogantyún található mellékvevő-állítót, hogy a szívófej könnyen mozgatható legyen.

Ezáltal csökken a mindenkori alkalmazott szívófej mozgatásához szükséges erő.

Porszívózásnál

- Porszívózáskor húzza a porszívót maga mögött, mint egy szánkót. Használhatja a porszívót egyenesre felállítva is, pl. a lépcső, vagy a függő porszívózásakor.

⚠ Porszívózáskor - mindenek előtt finom por, mint pl. fűrészi por, homok, gipsz, liszt, stb. esetén - természetesen elektrosztatikus feltöltődés jön létre, amely meghatározott helyzetekben kisülhet. Az elektrosztatikus kisülés kellemetlen hatásának elkerülése érdekében a fogantyú alsó részére elvezetőként bedolgoztak egy fémbetétet. Ezért ügyeljen arra, hogy a keze szívás közben állandóan érintse ezt a fémbetétet. (24. ábra)

Leállítás, szállítás és tárolás

Parkolórendszer a porszívózási szünetekhez (25. ábra)

Rövid szívási szünetekben a szívócsövet a padló szívófejjel együtt kényelmesen leállíthatja a porszívón.

- Dugja a padló szívófejet a parkolóbütyökkel a parkolórendszerbe.

Ha a porszívó ilyenkor ferde felületen, pl. egy rámpán van, akkor teljesen tolja össze a teleszkópos szívócső részeit.

Parkolórendszer a tároláshoz (26. ábra)

⚠ Használat után kapcsolja ki a porszívót. Húzza ki a hálózati csatlakozót a dugaszoló aljzatból.

- Állítsa fel függőlegesen a porszívót.
- Teljesen tolja össze a teleszkópos cső részeit.
- Dugja a padló szívófejet a parkolóbütyökkel együtt felülről a két szívócsőtartó egyikébe.

Így kényelmesen viheti, vagy teheti le tárolás céljából a porszívót.

Az Ön porszívója XXL kézi fogantyúval van felszerelve, így Önnek további lehetősége van a helytakarékos tárolásra (27. ábra).

- Végül vegye le az XXL kézi fogantyút a összetolt teleszkópos csőről.
- Tekerje fel a szívótömlőt a teleszkópos csőre és helyezze be az XXL kézi fogantyú parkolóbütykét felülről a második szívócsőtartóba.

Karbantartás

⚠ Kapcsolja ki a porszívót minden karbantartás előtt, és húzza ki a hálózati a csatlakozót a dugaszoló aljzatból.

A Miele szűrőrendszer három részből áll:

- Eredeti Miele porzsák (FJM típus)
- Motorvédő szűrő
- Eredeti Miele levegőszűrő

A porszívó kifogástalan szívóteljesítményének biztosítására ezeket a szűrőket időről időre ki kell cserélni.

Ajánljuk Önnek az „Original Miele“ jelzéssel ellátott porzsák, szűrő és tartozék használatát. Akkor biztos lehet benne, hogy a porszívó szívóteljesítményét optimálisan tudja kihasználni és a lehető legjobb tisztítóhatást érheti el.

Az „Original Miele“-logóval ellátott porzsákok nem papírból, vagy papírhoz hasonló anyagból készülnek és nem is rendelkeznek a kartonból készült tartóval. Ezáltal különösen nagy tartósságot és biztonságot érünk el.

Vegye figyelembe, hogy az „Original Miele“-logó nélküli tartozékok alkalmazására visszavezethető üzemiavarokra és károokra a készülék garanciája nem vonatkozik.

A porzsák és szűrő beszerzési lehetőségei

Az eredeti Miele porzsákot és szűrőket beszerezheti a Miele webshopjában, a Miele vevőszolgálatán vagy a Miele szakkereskedőnél.

Az eredeti Miele tartozékokat az „ORIGINAL Miele“ logóról ismerheti fel a csomagoláson.



Minden Original Miele porzsák-csomag tartalmaz négy porzsákot, egy AirClean levegőszűrőt és egy motorvédő szűrőt. Az Original Miele nagy kiserelésű csomagok 16 porzsákot, négy levegőszűrőt és négy motorvédő szűrőt tartalmaznak.

Ha külön szeretne motorvédő szűrőt, vagy levegőszűrőt vásárolni, úgy adja meg a szakkereskedőjének, vagy a Miele gyári vevőszolgálatának a porszívója modellnevét, hogy a megfelelő tartozékot kapja meg. Ezeket a tartozékokat azonban kényelmesen megrendelheti a Miele webshopjában is.

Porzsákcsere kijelző (28. ábra)

Ha a porzsákcsere kijelző ablakában a színskála teljesen pirosra váltott, a porzsákot ki kell cserélni.

A porzsákok egyszer használatos cikkek. A teli porzsákot dobja ki. Ne használja fel többször. Az eltömődött pórusok csökkentik a porszívó szívóteljesítményét.

Az ellenőrzéshez

- Dugja fel az átkapcsolható padló szívófejet.
- Kapcsolja be a porszívót és állítsa be a maximális szívóteljesítményt.
- Kissé emelje el a padló szívófejet a padlótól.

A porzsákcsere kijelzőjének működése

A kijelző működése vegyes porra van beállítva: por, haj, szálak, szőnyegbolyhok, homok, stb.

Ha sok finom port porszívóz, pl. kőtörmelék, homok, esetleg gipsz vagy liszt, a porzsák pórusai nagyon hamar eltömődnek.

A kijelző „tele” jelzést mutat, akkor is, ha még nincs tele. A porzsákat ilyenkor ki kell cserélni.

Ha azonban sok haját, szőnyeg-, gya-pjúbolyhot, stb. szív fel, akkor a porzsákcsere kijelző csak akkor reagál, ha a porzsák már tömötten tele van.

A porzsák kivétele (29. ábra)

- Nyomja meg oldalt a kioldó gombot a szívócsonknál, és húzza ki azt a szívónyílásból (02. ábra).
- Nyomja meg a kioldó gombot a fogantyú mélyedésében és hajtsa fel a porgyűjtőtér fedelét kattanásig (11. ábra).

Eközben a porzsák higiéniai zárja automatikusan lezár, hogy ne szállhasson ki por.

- Húzza ki a porzsákat a fogójánál fogva a fogadó keretből.

A porzsák behelyezése (30. ábra)

- Dugja az új porzsákat ütközésig a rögzítésbe. Eközben hagyja összehajtvá, ahogyan a csomagolásból kivette.
- Zárja le a porgyűjtőtér fedelét a retesz bepattanásáig, és ügyeljen arra, hogy a porzsák eközben ne csípődjön be.

Egy üresüzemi zár megakadályozza a porgyűjtőtér fedelének zárását, ha nincs benne a porzsák. Ne alkalmazzon erőszakot!

- Tolja be a szívócsonkot a jól érzékelhető kattanásig a porszívó szívónyílásába. Ehhez csúsztassa egymásba a két részt a megfelelő helyeken (01. ábra).

Motorvédő szűrő cseréje (31. ábra)

Cserélje ki a motorvédő szűrőt, ha megkezd egy új csomag porzsákat. Minden Original Miele porzsák-csomag egy motorvédő szűrőt, és minden nagykiszerezésű csomag négy motorvédő szűrőt tartalmaz.

- Nyissa ki a porgyűjtőtér fedelét.
 - Húzza ki a porzsákat a fogójánál fogva a fogadó keretből.
 - Hajtsa fel a szűrőkeretet az érezhető bepattanásig és vegye ki a használt motorvédő szűrőt a tiszta higiénikus felületénél fogva.
 - Helyezzen be egy új motorvédő szűrőt.
 - Zárja le a szűrőkeretet.
 - Dugja a porzsákat ütközésig a rögzítésbe.
 - Zárja le a porgyűjtőtér fedelét a retesz bepattanásáig, és ügyeljen arra, hogy a porzsák eközben ne csípődjön be.
- ## A levegőszűrő cseréjének időpontja
- A modelltől függően alapfelszerelésként a következő levegőszűrők egyike van behelyezve (10. ábra).

a AirClean

Mindig akkor cserélje ki a levegőszűrőt, amikor megkezd egy új csomag porzsákot. Minden Original Miele porzsák-csomag egy AirClean levegőszűrőt, minden nagy kiszerezésű csomag négy AirClean levegőszűrőt tartalmaz.

b AirClean Plus 50 (világoskék)

Cserélje ki a levegőszűrőt kb. egy év után. Az időpontot feljegyezheti a levegőszűrőre.

c Silence AirClean 50 (szürke)**d 50 Active AirClean (fekete)****e HEPA AirClean 50 (fehér)**

Mindig akkor cserélje ki a kimeneti szűrőt, ha a kimeneti levegőszűrő time-strip® cserekijelzője teljesen pirosra vált (15. ábra). A kijelző kb. 50 üzemóra után gyullad ki, ami kb. egy éves átlagos használatnak felel meg. Ezután még tovább tud porszívózni. Azonban vegye figyelembe, hogy a szívó- és szűrőteljesítmény csökken.

Az AirClean szűrő cseréje (32 + 33. ábra)

Ügyeljen arra, hogy mindig csak egy levegőszűrő legyen betéve.

- Nyissa ki a porgyűjtőtér fedelét.
- Nyomja össze a szűrőrács kioldását, és nyissa ki a szűrőrácsot a bereteszelődésig.
- Vegye ki a használt AirClean kimeneti szűrőt a két tiszta higiénikus felület egyikénél fogva.
- Helyezze be az új AirClean levegőszűrőt.

Ha azonban egy AirClean Plus 50, Silence AirClean 50, Active AirClean 50 vagy HEPA AirClean 50 levegőszűrőt szeretne behelyezni, ahhoz feltétlenül vegye figyelembe az „A levegőszűrő átalakítása“ fejezetet.

- Zárja le a szűrőrácsot.
- Zárja le a porgyűjtőtér fedelét.

AirClean Plus 50, Silence AirClean 50, Active AirClean 50 és HEPA AirClean 50 levegőszűrő cseréje (34 + 35. ábra)

Ügyeljen arra, hogy mindig csak egy levegőszűrő legyen betéve.

- Nyissa ki a porgyűjtőtér fedelét.
- Emelje meg a levegőszűrőt és vegye ki.
- Helyezze be pontosan az új levegőszűrőt, és nyomja le.
- A **c**, **d** vagy **e** levegőszűrő használata esetén nyomja meg a levegőszűrő time-strip cserekijelzőjét® (13. ábra).

Kb. 10-15 másodperc után megjelenik a kijelző mező bal szélén egy keskeny, piros csík (14. ábra).

Ha azonban egy AirClean levegőszűrőt szeretne behelyezni, ahhoz feltétlenül vegye figyelembe az „A levegőszűrő átalakítása“ fejezetet.

- Zárja le a porgyűjtőtér fedelét.

A levegőszűrő átalakítása (10. ábra)

A modelltől függően alapfelszerelésként a következő levegőszűrők egyike van behelyezve:

a AirClean

- b AirClean Plus 50 (világoskék)
- c Silence AirClean 50 (szürke)
- d Active AirClean 50 (fekete)
- e HEPA AirClean 50 (fehér)

Ügyeljen arra, hogy mindig csak egy levegőszűrő legyen betéve.

Az átalakításnál vegye figyelembe

1. Ha az **a** kimeneti szűrő helyett egy **b**, **c**, **d** vagy **e** változatot helyez be, akkor kiegészítőleg ki kell vennie a szűrőrácsot és a megfelelő új levegőszűrőt kell betennie.

A **c**, **d** vagy **e** levegőszűrő használata esetén a levegőszűrő timestrip® cse-rekijelzőjét kell aktiválnia (13. ábra).

2. Ha a **b**, **c**, **d** vagy **e** levegőszűrő helyett egy **a** változatot helyez be, akkor ezt a levegőszűrőt feltétlenül egy szűrőrácsba* kell betenni (33. ábra).

* Szűrőrács - lásd az „Utólag megvásárolható tartozékok“ fejezetet

A szálemelő cseréje (36 + 37. ábra)

(nem lehetséges a(z) EcoTeQ Plus padlófejjel rendelkező modelleknél)

A szálemelők a padló szívófej szájnyílásánál cserélhetők. Cserélje ki a szálemelőket, ha az anyag elkopott.

- Emelje ki szálemelőket a rögzítő-hasítékokból. Ehhez használjon pl. lapos csavarhúzó.
- Cserélje a szálemelőket új szálemelőkre.

A padló szívófej görgőinek AllTeQ tisztítása (38. ábra)

A padló szívófej görgőit igény szerint tisztítsa.

- ① Oldja ki a görgő tengelyét egy érmével.
- ② Nyomja ki a görgőtengelyt és vegye ki azt.
- ③ Vegye ki a görgőt.

- Távolítsa el végül a szövetszalakat és a haját, helyezze be ismét a görgőt, és reteszelve a görgő tengelyét.

Alkatrészeket a Miele szakkereskedőjénél, vagy a Miele gyári vevőszolgálatán keresztül vásárolhat.

Ápolás

 Kapcsolja ki a porszívót minden tisztítás előtt, és húzza ki a hálózati csatlakozót a dugaszoló aljzatból.

Porszívó és tartozékai

A porszívót és minden műanyag tartozékát egy kereskedelemben beszerezhető műanyagtisztítóval ápolhatja.

 Ne használjon súrolószert, üveg- vagy univerzális tisztítót, valamint olajtartalmú ápolószert sem!

Porgyűjtőtér

A porgyűjtő teret egy másik porszívóval porszívózza ki vagy tisztítsa meg a porgyűjtő teret egy **száraz** portörölő ronggyal vagy porcsettellel.

 Soha ne merítse vízbe a porszívót! A porszívóba jutó nedvesség az áramütés veszélyét hordozza magában.

Mi a teendő, ha ...

A legtöbb üzemzavart és hibát, amelyek a napi üzemeltetés során felléphetnek, saját maga el tud hárítani. Sok esetben időt és költséget takaríthat meg, mivel nem kell hívnia a vevőszolgálatot.

A következő táblázatok segítenek Önnek abban, hogy megtalálja az üzemzavar vagy a hiba okát, és elhárítsa azt.

Probléma	Ok és elhárítás
<p>A porszívó magától kikapcsolódik.</p>	<p>Egy hőmérséklet-határoló kikapcsolja a porszívót, ha az túlságosan bemelegszik.</p> <p>A hiba akkor jelentkezik, ha egy nagy felszívott tárgy a szívóutakat eltömíti vagy a porzsák tele van, ill. a finom por miatt nem légáteresztő vagy erősen elszennyeződött motorvédő szűrő/kimeneti szűrő is lehet az oka.</p> <p>■ Ekkor kapcsolja ki a porszívót (nyomja meg a Be / Ki ① lábgombot) és húzza ki a hálózati csatlakozót a csatlakozó aljzatból.</p> <p>A hiba okának elhárítása és kb. 20-30 perces várakozási idő után a porszívó annyira lehűl, hogy ismét bekapcsolhatóvá és használhatóvá válik.</p>

Ügyfélszolgálat

Kapcsolat üzemzavar esetén

Az olyan meghibásodások esetén, amelyet saját maga nem tud elhárítani, kérjük értesítse Miele szakkereskedőjét vagy a Miele gyári vevőszolgálatát.

A Miele Vevőszolgálatának telefonszámát ennek a dokumentumnak a végén találja.

Garancia

A garancia idő 2 év.

További ország specifikus információkat a garancia feltételekről a Miele Vevőszolgálatánál kaphat.

Utólag vásárolható tartozékok

Egyes modelleket már gyárilag felszerelték a következő tartozékok közül egygel, vagy többel.

Elsősorban a saját padlóburkolata gyártójának tisztítási és ápolási utasításait vegye figyelembe.

Ezeket a termékeket és még sok más terméket szerezhet be a Miele webshopban, a Miele vevőszolgálatánál vagy a Miele szakkereskedőknél.

Padló szívófejek/ -kefék

AllergoTeQ szívófej (SBDH 285-3)

Minden padlóburkolat napi higiéniai tisztításához. Szívás közben a tisztítás előrehaladása egy színes kijelzőn (lám-pás kijelző) látható.

TurboTeQ turbókefe (STB 305-3) / Turbo turbókefe (STB 205-3)

Rövid szálás textilburkolatokról szövet-szálak és hajszálak felszedéséhez

Hardfloor padlókefe (SBB 235-3)

Strapabíró, sík keménypadlók porszívózására

Hardfloor Twister forgócsuklós padlókefe (SBB 300-3)

Sík keménypadló felületek és kisebb beugrók porszívózásához.

Parquet Twister XL forgócsuklós padlókefe (SBB 300-3)

Természetes sörtével, sík keménypadló felületek és kisebb beugrók porszívózásához.

Parquet Twister XL forgócsuklós padlókefe (SBB 400-3)

Természetes sörtével, nagyfelületű, sík keménypadlók és kisebb beugrók gyors porszívózásához.

Egyéb tartozékok

MicroSet tartozék koffer (SMC 20)

Kis tárgyak és nehezen hozzáférhető helyek, mint pl. sztereo berendezés, billentyűzet, modellek tisztításához.

Kézi turbókefe XS (STB 20) / Kézi turbókefe Turbo Mini (STB 101)

Kárptozott bútorok, matracok, vagy autótülések keféllő porszívózásához.

Univerzális kefe (SUB 20)

Könyvek, állványpolcok és hasonlók porszívózásához.

Lamella- / fűtőtest kefe (SHB 30)

Fűtőtestbordák, keskeny polcok vagy fugák portalanításához.

Matrac szívófej (SMD 10)

Matracok és kárpitozott bútorok, és ezek hézagainak kényelmes por-szívásához.

Rés szívófej, 300 mm (SFD 10)

Különösen hosszú rés szívófej rések, fugák és sarkok porszívózásához.

Rés szívófej, 560 mm (SFD 20)

Rugalmas rés szívófej nehezen hozzáférhető helyek kiporszívózásához.

Kárpit szívófej, 190 mm (SPD 10)

Különösen széles kárpit szívófej, a kárpitos bútorok, matracok és párnák porszívózásához.

Rugalmas tömlőhosszabbítás (SFS 10)

A szívótömlő kb. 1,5 m-es meghosszabbításához.

Comfort kézi fogantyú világítással (SGC 20)

A munkaterület megvilágításához.

Szűrők

AirClean Plus 50 levegőszűrő (SF-AP 50)

A hatékony szűréshez a helyiség különösen tiszta levegőjéért.

Active AirClean 50-es levegőszűrő (SF-AA 50)

A zavaró szagok jelentős csökkentéséhez. Ideális háziállattartó és dohányzó háztartásokban

HEPA AirClean 50 levegőszűrő (SF-HA 50)

A finom por és az allergének hatékony szűréséhez. Ideális házi por allergiában szenvedőknek.

Szűrőrács

Akkor van rá szüksége, ha egy AirClean Plus 50, Silence AirClean 50, Active AirClean 50 vagy HEPA AirClean 50 helyett egy AirClean levegőszűrőt szeretne betenni.

Wskazówki bezpieczeństwa i ostrzeżenia	98
Ochrona środowiska naturalnego	104
Opis urządzenia	106
Uwagi do regulacji europejskich 665/2013 i 666/2013	108
Odesłania do ilustracji	108
Przed użyciem	109
Wyposażenie dostarczone wraz z urządzeniem	110
Użytkowanie	111
Odstawianie, transportowanie i przechowywanie	112
Konserwacja	113
Miejsca nabycia worków i filtrów.....	113
Wskaźnik wymiany worka	114
Wymywanie worka	114
Zakładanie worka na kurz	114
Wymiana filtra ochronnego silnika	115
Moment wymiany filtra wylotowego	115
Wymiana filtra wylotowego AirClean	115
Wymiana filtra wylotowego AirClean Plus 50, Silence AirClean 50, Active AirClean 50 i HEPA AirClean 50	116
Przezbijanie filtra wylotowego	116
Wymiana zbieraczy włókien	116
Czyszczenie rolki jezdnej ssawki podłogowej AllTeQ	116
Konserwacja	117
Co robić, gdy	118
Serwis	119
Kontakt w przypadku wystąpienia usterki.....	119
Gwarancja	119
Wyposażenie dodatkowe	119

pl - Wskazówki bezpieczeństwa i ostrzeżenia

Ten odkurzacz spełnia wymagania obowiązujących przepisów bezpieczeństwa. Nieprawidłowe użytkowanie może jednak doprowadzić do wyrządzenia szkód osobowych i rzeczowych.

Przed pierwszym użyciem należy przeczytać instrukcję użytkowania odkurzacza. Zawiera ona ważne wskazówki dotyczące bezpieczeństwa, użytkowania i konserwacji urządzenia. Dzięki temu można uniknąć zagrożeń i uszkodzeń urządzenia.

Instrukcję użytkowania należy zachować do późniejszego wykorzystania i przekazać ewentualnemu następnemu posiadaczowi wraz z urządzeniem.

Wyłączać odkurzacz zawsze po użyciu, przed każdą zmianą wyposażenia i przed każdym zabiegiem czyszczenia/konserwacji. Wyjąć wtyczkę z gniazdka.

Użytkowanie zgodne z przeznaczeniem

- ▶ Ten odkurzacz jest przeznaczony do stosowania w gospodarstwach domowych i w warunkach domowych.
- ▶ Ten odkurzacz jest przeznaczony do codziennego odkurzania dywanów, wykładzin podłogowych i niewrażliwych podłóg twardych.
- ▶ Ten odkurzacz nie jest przeznaczony do użytkowania na wolnym powietrzu.
- ▶ Ten odkurzacz jest przeznaczony do stosowania na wysokościach do 4000 m n.p.m.

- ▶ Stosować odkurzacz wyłącznie w domowym zakresie do odkurzania na sucho. Nie wolno używać odkurzacza do odkurzania ludzi i zwierząt. Wszelkie inne zastosowania, przebudowy i zmiany odkurzacza są niedozwolone.
- ▶ Osoby, które ze względu na upośledzenie psychiczne, umysłowe lub fizyczne, czy też brak doświadczenia lub wiedzy, nie są w stanie bezpiecznie obsługiwać urządzenia, nie mogą z niego korzystać bez nadzoru lub wskazań osoby odpowiedzialnej.

Dzieci w gospodarstwie domowym

- ▶ Niebezpieczeństwo zadławienia! Podczas zabawy materiałami opakowaniowymi (np. folią) dzieci mogą się nimi owinać lub zadzierzgnąć je na głowie i się udusić. Trzymać materiały opakowaniowe z daleka od dzieci.
- ▶ Dzieci poniżej 8 roku życia należy trzymać z daleka od urządzenia, chyba że są pod stałym nadzorem.
- ▶ Dzieciom powyżej 8 roku życia wolno używać urządzenia bez nadzoru tylko wtedy, gdy jego obsługa została im objaśniona w takim stopniu, że mogą bezpiecznie z niego korzystać. Dzieci muszą być w stanie rozpoznać i zrozumieć możliwe zagrożenia wynikające z nieprawidłowej obsługi.
- ▶ Dzieci nie mogą przeprowadzać zabiegów czyszczenia lub konserwacji odkurzacza bez nadzoru.
- ▶ Proszę nadzorować dzieci przebywające w pobliżu urządzenia. Nigdy nie pozwalać dzieciom na zabawy urządzeniem.

Bezpieczeństwo techniczne

- ▶ Przed użyciem należy sprawdzić odkurzacza i całe wyposażenie pod kątem widocznych uszkodzeń. Nie uruchamiać uszkodzonego odkurzacza.
- ▶ Proszę porównać dane przyłączeniowe na tabliczce znamionowej odkurzacza (napięcie i częstotliwość prądu) z parametrami sieci elektrycznej. Dane te koniecznie muszą być zgodne. Odkurzacza bez żadnych modyfikacji może być zasilany prądem o częstotliwości 50 Hz lub 60 Hz.
- ▶ Gniazdo zasilające musi być zabezpieczone bezpiecznikiem o wartości 16 A lub 10 A.
- ▶ Niezawodna i bezpieczna praca tego odkurzacza jest zagwarantowana tylko wtedy, gdy zostanie on podłączony do publicznej sieci elektrycznej.
- ▶ Naprawa odkurzacza podczas okresu gwarancyjnego może zostać przeprowadzona wyłącznie przez autoryzowany serwis, ponieważ w przeciwnym razie w przypadku późniejszych uszkodzeń zostaje wyłączona odpowiedzialność gwarancyjna.
- ▶ Nie używać kabla przyłączeniowego do przenoszenia odkurzacza, a wyjmując wtyczkę z gniazdka nie ciągnąć za kabel przyłączeniowy. Nie przeciągać kabla przez ostre krawędzie i nie zaginać go. Unikać częstego przejeżdżania odkurzaczem po kablu przyłączeniowym. W ten sposób można trwale uszkodzić przewód, wtyczkę i gniazdko, co z kolei może być przyczyną zagrożeń dla użytkownika.

- ▶ Nie używać odkurzacza, gdy kabel przyłączeniowy jest uszkodzony. Uszkodzony kabel przyłączeniowy należy wymienić wraz z bębniem nawijającym. Ze względów bezpieczeństwa wymiana może zostać dokonana wyłącznie przez fachowca autoryzowanego przez firmę Miele lub serwis firmy Miele.
- ▶ Przy odkurzaniu - przede wszystkim drobnego pyłu, jak np. pył z wiercenia, piasek, gips, mąka itd. - dochodzi do naturalnego ładowania elektrostatycznego, które w określonych sytuacjach może się rozładować. W celu uniknięcia nieprzyjemnego oddziaływania ładunków elektrostatycznych, od spodu uchwytu jest wprawiony metalowy pasek, spełniający funkcję odgromnika. Proszę zwrócić uwagę przy odkurzaniu na to, żeby ręka zawsze dotykała tego metalowego paska.
- ▶ Nigdy nie zanurzać odkurzacza w wodzie i czyścić go wyłącznie na sucho lub lekko wilgotną ściereczką.
- ▶ Naprawy powinny być przeprowadzane wyłącznie przez fachowców autoryzowanych przez firmę Miele. Nieprawidłowo przeprowadzone naprawy mogą być przyczyną poważnych zagrożeń dla użytkownika.
- ▶ Tylko w przypadku oryginalnych części zamiennych firma Miele może zagwarantować spełnienie wymagań bezpieczeństwa w pełnym zakresie. Uszkodzone podzespoły mogą zostać wymienione wyłącznie na takie części zamienne.

Prawidłowe użytkowanie

- ▶ Nie używać odkurzacza bez worka, filtra ochronnego silnika i filtra wylotowego.
- ▶ Jeśli nie jest założony worek, nie można zamknąć pokrywy odkurzacza. Nie stosować siły.
- ▶ Nie zasysać rozżarzonych lub płonących przedmiotów, jak np. niedopałków lub pozornie wygasłego popiołu ew. węgla.
- ▶ Nie zasysać cieczy i wilgotnych zabrudzeń. Dywany i wykładziny czyszczone na mokro lub szamponem należy całkowicie wysuszyć przed odkurzaniem.
- ▶ Nie odkurzać pyłu z tonera. Toner, używany np. w drukarkach lub kopiarkach, może przewodzić prąd elektryczny.
- ▶ Nie zasysać materiałów lub gazów łatwopalnych lub wybuchowych ani nie odkurzać w miejscach, gdzie są one składowane.
- ▶ Unikać zbliżania ssawek do głowy.

Wyposażenie

- ▶ Przy odkurzaniu turboszczotką Miele nie sięgać do obracającego się walca szczotkowego.
- ▶ Przy odkurzaniu uchwytem bez nałożonego wyposażenia należy zwrócić uwagę, czy uchwyt nie jest uszkodzony.
- ▶ Stosować wyłącznie oryginalne worki, filtry i wyposażenie z logo „Original Miele“. Tylko wtedy producent może zagwarantować bezpieczeństwo.

Firma Miele nie może zostać pociągnięta do odpowiedzialności za szkody, które zostaną spowodowane w wyniku nieprzestrzegania wskazówek bezpieczeństwa i ostrzeżeń.

Utylizacja opakowania transportowego

Opakowanie chroni urządzenie przed uszkodzeniami podczas transportu. Materiały, z których wykonano opakowanie zostały specjalnie dobrane pod kątem ochrony środowiska i techniki utylizacji i dlatego nadają się do ponownego wykorzystania.

Zwrot opakowań do obiegu materiałowego pozwala na zaoszczędzenie surowców i zmniejsza nagromadzenie odpadów.

Utylizacja worka i filtrów

Worki i filtry są wykonane z materiałów przyjaznych dla środowiska naturalnego. Zużyty filtr można po prostu wyrzucić do śmieci. To samo dotyczy worka, o ile nie zawiera on odpadów podlegających obowiązkowi zbierania i recyklingu (np. baterii).

Utylizacja starego urządzenia

Przed utylizacją starego urządzenia należy z niego wyjąć worek i założone filtry i wyrzucić je do śmieci.

To urządzenie, zgodnie z Dyrektywą Europejską 2002/96/WE oraz polską Ustawą o zużytych sprzęcie elektrycznym i elektronicznym, jest oznaczone symbolem przekreślonego kontenera na odpady. Takie oznakowanie informuje, że sprzęt ten, po okresie jego użytkowania, nie może być umieszczany łącznie z innymi odpadami pochodzącymi z gospodarstwa domowego. Użytkownik jest zobowiązany do oddania go prowadzącym zbieranie zużytego sprzętu elektrycznego i elektronicznego. Prowadzący zbieranie, w tym lokalne punkty zbiórki, sklepy oraz gminne jednostki, tworzą odpowiedni system umożliwiający oddanie tego sprzętu.



Właściwe postępowanie ze zużytym sprzętem elektrycznym i elektronicznym przyczynia się do uniknięcia konsekwencji szkodliwych dla zdrowia ludzi i środowiska naturalnego, wynikających z obecności składników niebezpiecznych oraz z niewłaściwego składowania i przetwarzania takiego sprzętu. Za usunięcie ewentualnych danych osobowych z utylizowanego urządzenia zgodnie z obowiązującym prawem odpowiada użytkownik. Proszę zatroszczyć się o to, żeby stare urządzenie było zabezpieczone przed dziećmi do momentu odtransportowania.



pl - Opis urządzenia

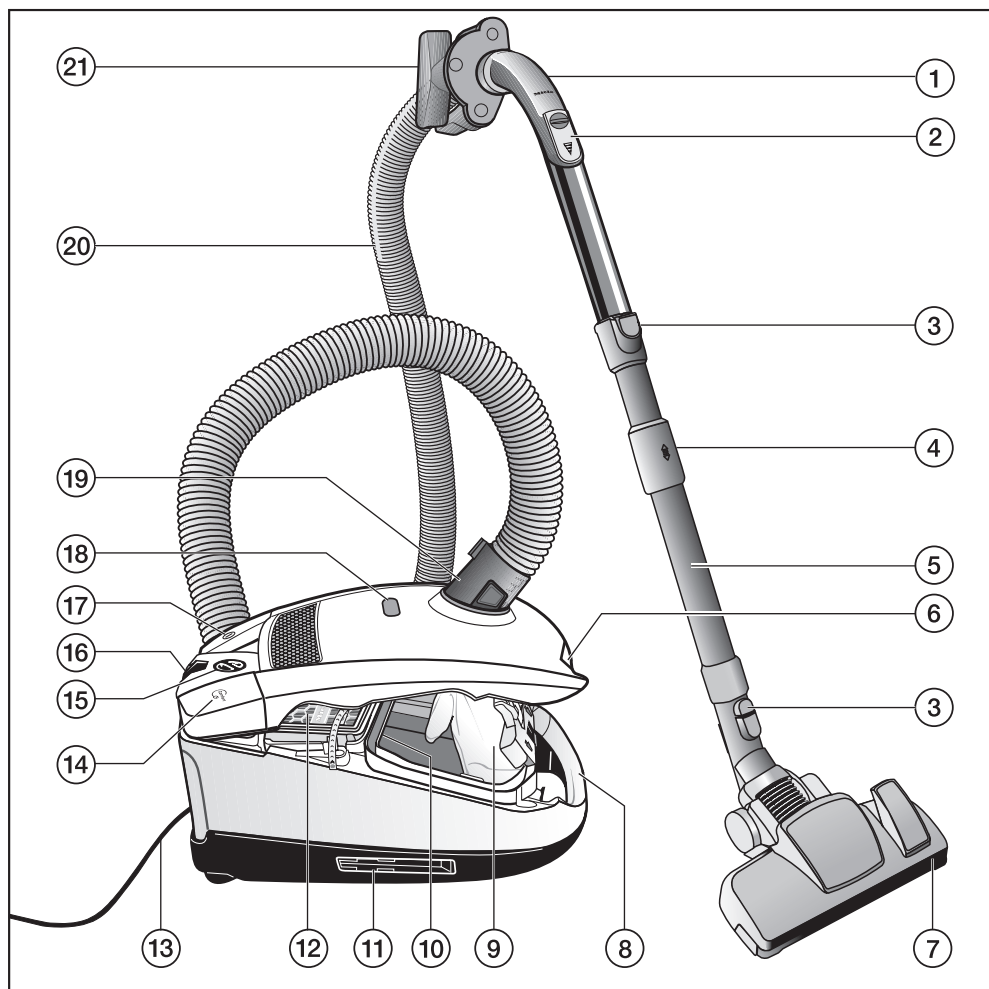

- ① Uchwyt XXL
- ② Regulator powietrza dodatkowego
- ③ Przyciski odblokowujące
- ④ Odblokowywanie rury teleskopowej
- ⑤ Rura teleskopowa
- ⑥ Przycisk odblokowujący pokrywę komory worka
- ⑦ Ssawka podłogowa *
- ⑧ Uchwyt do przenoszenia
- ⑨ Worek na kurz Original Miele
- ⑩ Filtr ochronny silnika
- ⑪ System parkowania do przechowywania (po obu stronach odkurzacza)
- ⑫ Filtr wylotowy Original Miele *
- ⑬ Kabel przyłączeniowy
- ⑭ Przycisk nożny do automatycznego zwijania kabla Ⓢ
- ⑮ Regulator mocy ssania
- ⑯ System parkowania do przerw w odkurzaniu
- ⑰ Przycisk nożny wł./wył. ①
- ⑱ Wskaźnik wymiany worka
- ⑲ Króciec ssący
- ⑳ Wąż ssący
- ㉑ Uchwyt na akcesoria

* w zależności od modelu te elementy wyposażenia mogą się różnić wykonaniem ew. mogą nie występować wcale.

Uwagi do regulacji europejskich 665/2013 i 666/2013

Ten odkurzacz jest odkurzaczem domowym i zgodnie z wymienionymi powyżej rozporządzeniami jest zakwalifikowany jako odkurzacz uniwersalny.

Ta instrukcja użytkownika, karta produktu odkurzacza oraz przynależna etykieta energetyczna są do pobrania na stronie internetowej Miele pod adresem www.miele.pl.

Roczne zużycie energii podane w karcie produktu i na etykiecie energetycznej opisuje indykatywne, roczne zużycie energii (kWh na rok), w oparciu o 50 cykli sprzątania. Rzeczywiste zużycie energii zależy od tego, jak intensywnie odkurzacz jest użytkowany.

Wszystkie wymienione w powyższych rozporządzeniach testy i obliczenia zostały przeprowadzone zgodnie z następującymi, obowiązującymi, zharmonizowanymi normami, z uwzględnieniem uzupełniających rozporządzenia wskazówek Komisji Europejskiej z września 2014:

- a) EN 60312-1 Odkurzacze do użytku domowego – Część 1: Odkurzacze czyszczące na sucho – Metody pomiaru cech funkcjonalnych
- b) EN 60704-2-1 Elektryczne przyrządy do użytku domowego i podobnego – Procedura badania hałasu – Część 2-1: Wymagania szczegółowe dotyczące odkurzaczy
- c) EN 60335-2-2 Elektryczny sprzęt do użytku domowego i podobnego – Bezpieczeństwo użytkownika – Część 2-2: Wymagania szczegółowe dotyczące odkurzaczy i sprzętu czyszczącego zasysającego wodę

Nie wszystkie dołączone do odkurzacza ssawki podłogowe i akcesoria są przeznaczone do zastosowania określonego w rozporządzeniach jako intensywne czyszczenie dywanów lub podłóg twardej. Do ustalenia wartości zostały zastosowane następujące ssawki podłogowe i ustawienia:

Dla zużycia energii i klasy czyszczenia na dywanach i podłogach twardej oraz wartości hałasu na dywanach została zastosowana przełączalna ssawka podłogowa ze schowaną szczotką (wciśnięty przycisk ).

Jeśli do Państwa odkurzacza jest seryjnie dołączona ssawka do podłóg twardej SRD, wówczas ta specjalnie opracowana do czyszczenia podłóg twardej ssawka podłogowa została wykorzystana do ustalenia wymienionych powyżej wartości na podłogach twardej.

Dane na karcie produktu i etykiecie energetycznej odnoszą się wyłącznie do podanych tutaj kombinacji i ustawień ssawek podłogowych na różnych okładzinach podłogowych.

Do wszystkich pomiarów zostały zastosowane wyłącznie worki, filtry ochronne silnika i filtry wylotowe Original Miele.

Odesłania do ilustracji

Rysunki wymienione w poszczególnych rozdziałach są zamieszczone na końcu tej instrukcji użytkownika.

Przed użyciem

Podłączanie węża ssącego (rys. 01)

- Włożyć króciec przyłączeniowy do otworu zasysania odkurzacza aż do wyraźnego zatrzaśnięcia. W tym celu naprowadzić na siebie elementy pilotujące obu elementów .

Zdejmowanie węża ssącego (rys. 02)

- Nacisnąć przyciski odblokowujące po bokach króćca przyłączeniowego i wyciągnąć go z otworu zasysania.

Składanie węża ssącego i uchwytu (rys. 03)

- Włożyć rurę ssącą w uchwyt aż do wyraźnego zatrzaśnięcia.

Składanie uchwytu i rury ssącej (rys. 04)

- Włożyć uchwyt w rurę ssącą aż do wyraźnego zatrzaśnięcia. W tym celu naprowadzić na siebie elementy pilotujące obu elementów.
- W celu rozłączenia elementów nacisnąć przycisk odblokowywania i wyciągnąć uchwyt z rury ssącej lekko go obracając.

Ustawianie rury teleskopowej (rys. 05)

Rura teleskopowa składa się z dwóch wsuniętych w siebie rur, które można rozciągnąć do odkurzania na najwygodniejszą długość.

- Objąć blokadę i ustawić rurę teleskopową na żądaną długość.

Składanie rury teleskopowej i przełączalnej ssawki podłogowej (rys. 06)

- Włożyć rurę teleskopową w ssawkę podłogową, obracając ją w lewo i w prawo, aż wyraźnie się zatrzaśnie.
- W celu rozłączenia elementów nacisnąć przycisk odblokowywania i wyciągnąć rurę teleskopową z ssawki podłogowej lekko ją obracając.

Ustawianie przełączalnej ssawki podłogowej (rys. 07, 08 + 09)

Ten odkurzacz jest przeznaczony do codziennego odkurzania dywanów, wykładzin podłogowych i niewrażliwych podłóg twardych.

Asortyment Miele do pielęgnacji podłóg obejmuje ssawki, szczotki i nasadki pasujące do innych okładzin podłogowych lub zastosowań specjalnych (patrz rozdział „Wyposażenie dodatkowe“).

W pierwszej kolejności należy przestrzegać wskazówek dotyczących czyszczenia i pielęgnacji producenta Państwa okładziny podłogowej.

Niewrażliwe płaskie podłogi twarde i podłogi ze szczelinami należy odkurzać z wysuniętą szczotką:

- Nacisnąć przycisk nożny .

Krótkotrwałe czyszczenie takich podłóg i odkurzanie dywanów i wykładzin podłogowych ze schowaną szczotką:

- Nacisnąć przycisk nożny .

Jeśli siła potrzebna do przesuwania przelączalnej ssawki podłogowej wydaje się być zbyt duża, należy wówczas tak zredukować moc ssania, żeby ssawka dawała się łatwo przesunąć (patrz rozdział „Użytkowanie - Wybieranie mocy ssania“).

Aktywacja wskaźnika wymiany filtra wylotowego timestrip® na filtrze wylotowym

W zależności od modelu zastosowano seryjnie jeden z następujących filtrów wylotowych (rys. 10).

- a AirClean
- b AirClean Plus 50 (jasnoniebieski)
- c Silence AirClean 50 (szary)
- d Active AirClean 50 (czarny)
- e HEPA AirClean 50 (biały)

Jeśli Państwa odkurzacz jest wyposażony w filtr wylotowy **c**, **d** lub **e**, należy wówczas uaktywnić wskaźnik wymiany filtra wylotowego timestrip®.

- Nacisnąć przycisk odblokowujący w zagłębieniu uchwytu i otworzyć pokrywę komory worka do góry, aż do zatrzaśnięcia (rys. 11).
- Usunąć pasek ze strzałkami (rys. 12).
- Nacisnąć wskaźnik wymiany filtra wylotowego timestrip® (rys. 13).

Po ok. 10-15 sekundach przy lewej krawędzi pola wskaźnika pojawia się wąski czerwony pasek (rys. 14).

- Zamknąć pokrywę komory worka do zaskoczenia blokady i zwrócić uwagę na to, żeby worek nie został przytrzaśnięty.

Działanie wskaźnika wymiany filtra wylotowego timestrip®

Wskaźnik wymiany filtra wylotowego timestrip® pokazuje czas użytkowania filtra wylotowego. Po ok. 50 godzinach roboczych pole wskaźnika jest wypełnione na czerwono (rys. 15). 50 godzin odpowiada mniej więcej przeciętnemu użytkowaniu przez 1 rok.

Wypożyczenie dostarczone wraz z urządzeniem (rys. 16)

- ① **Ssawka pędzlowa**
Do odkurzania listew profilowych, jak również do przedmiotów zdobionych, rzeźbionych lub szczególnie delikatnych.
Główka pędzlowa jest obrotowa i dzięki temu zawsze może być ustawiona w wygodnej pozycji.
 - ② **Ssawka do tapicerki**
Do odkurzania mebli tapicerowanych, materaców, poduszek, zasłon itd.
 - ③ **Ssawka szczelinowa**
Do odkurzania załomków, szczelin i kątów.
 - ④ **Uchwyt na akcesoria na trzy elementy wyposażenia (rys. 17)**
Miejsce elementów wyposażenia jest oznaczone przez symbole na uchwycie.
- W razie potrzeby nałożyć uchwyt na akcesoria aż do wyraźnego zatrzaśnięcia na króciec ssący przy odkurzaniu.

Poszczególne modele są seryjnie wyposażone w jeden z następujących elementów wyposażenia, nieuwzględnionych na rysunku.

- Ssawka podłogowa AllergoTeQ
- Turboszczotka

Do odkurzacza jest dołączona oddzielna instrukcja użytkowania dla odpowiedniego elementu wyposażenia.

Przełączalna ssawka podłogowa (rys. 18)

Przełączalna ssawka podłogowa nadaje się również do odkurzania stopni schodów.

 Ze względów bezpieczeństwa schody należy zawsze odkurzać od dołu do góry.

Użytkowanie

Wyciąganie kabla przyłączeniowego (rys. 19)

- Wyciągnąć kabel przyłączeniowy na żadaną długość.
- Włożyć wtyczkę do gniazdka.

 Przy czasie pracy dłuższym niż 30 minut kabel przyłączeniowy musi zostać całkowicie wyciągnięty. Niebezpieczeństwo przegrzania i uszkodzeń.

Zwijanie kabla przyłączeniowego (rys. 20)

- Wyjąć wtyczkę z gniazdka.
- Nadepnąć krótko przycisk nożny zwijania przewodu.

Kabel przyłączeniowy zwija się całkowicie.

Jeśli kabel przyłączeniowy nie powinien się zwijać całkowicie, wówczas można dezaktywować tę funkcję. W tym celu należy przytrzymać kabel przyłączeniowy w ręce podczas zwijania i pociągnąć go krótko, gdy zwijanie powinno zostać zakończone.







Włączanie i wyłączanie (rys. 21)

- Nacisnąć przycisk nożny wł./wył. 

Wybór mocy ssania (rys. 22)

Moc ssania odkurzacza można dopasować do warunków pracy. Dzięki zredukowaniu mocy ssania zmniejsza się wyraźnie opór przy przesuwaniu ssawki podłogowej.

Na odkurzaczu do poziomów mocy ssania są przyporządkowane symbole, które pokazują przykładowo, do czego są zalecane poszczególne poziomy mocy.

-  firanki, tekstylia
-  meble tapicerowane, poduszki
-  wartościowe dywany welurowe, chodniki i bieżniki
-  energooszczędne codzienne odkurzanie przy niewielkim poziomie hałasu
-  dywany i wykładziny dywanowe
-  twarde podłogi, mocno zabrudzone dywany i wykładziny dywanowe

Jeśli używają Państwo przełączalnej ssawki podłogowej i siła potrzebna do jej przesuwania wydaje się być zbyt duża, należy wówczas zredukować moc ssania, aż będzie można łatwiej przesunąć ssawkę.

- Obrócić regulator mocy ssania na żądany poziom mocy.

Otwieranie regulatora powietrza dodatkowego (rys. 23)

Siłę ssania można chwilowo zredukować, np. żeby uniknąć przysysania do tekstylnych okładzin podłogowych.

- Otworzyć regulator powietrza dodatkowego na rękojeści uchwytu w takim stopniu, żeby można było łatwo poruszać ssawką.

W ten sposób zmniejsza się siłę potrzebną do przesuwania zastosowanej ssawki.

Przy odkurzaniu

- Przy odkurzaniu ciągnąć odkurzacz jak sanki w tę i z powrotem. Odkurzacza można także używać w pozycji pionowej, np. przy odkurzaniu schodów lub zasłon.

 Przy odkurzaniu - przede wszystkim drobnego pyłu, jak np. pył z wiercenia, piasek, gips, mąka itd. - dochodzi do naturalnego ładowania elektrostatycznego, które w określonych sytuacjach może się rozładować. W celu uniknięcia nieprzyjemnego oddziaływania ładunków elektrostatycznych, od spodu uchwytu jest wprawiony metalowy pasek, służący jako odgromnik. Proszę zwrócić uwagę przy odkurzaniu na to, żeby ręka zawsze dotykała tego metalowego paska (rys. 24).

Odstawianie, transportowanie i przechowywanie

System parkowania do przerw w odkurzaniu (rys. 25)

Podczas krótkich przerw w odkurzaniu ssawkę podłogową można w wygodny sposób odstawić na odkurzaczu.

- Wsunąć wypustkę ssawki podłogowej w system parkowania.

Jeśli odkurzacz znajduje się przy tym na pochylej powierzchni, np. na rampie, należy wówczas całkowicie zsunąć elementy rury teleskopowej.

System parkowania do przechowywania (rys. 26)

 Wyłączyć odkurzacz po użyciu. Wyjąć wtyczkę z gniazdka.

- Ustawić odkurzacz pionowo.
- Zsunąć całkowicie elementy rury teleskopowej.

- Wsunąć wypustkę ssawki podłogowej od góry w jeden z uchwytów na rurę ssącą.

W ten sposób odkurzacz można wygodnie przemieścić lub odstawić do przechowania.

Jeśli Państwa odkurzacz jest wyposażony w uchwyt XXL, wówczas istnieje dalsza możliwość oszczędnego przechowywania (rys. 27).

- Odłączyć uchwyt XXL od włożonej w niego rury teleskopowej.
- Owinąć wąż ssący wokół rury teleskopowej i wsunąć wypustkę parkującą uchwytu XXL od góry w drugi uchwyt na rurę ssącą.

Konserwacja

⚠ Wyłączyć odkurzacz przed każdym zabiegiem konserwacyjnym i wyjąć wtyczkę z gniazdka.

System filtrowania Miele składa się z trzech elementów:

- Worek na kurz Original Miele (typ **FJM**)
- Filtr ochronny silnika
- Filtr wylotowy Original Miele

W celu zapewnienia bezusterkowej pracy odkurzacza filtry te muszą być wymieniane od czasu do czasu.

Zalecamy, żeby stosować wyłącznie oryginalne worki, filtry i wyposażenie z logo „Original Miele“. Tylko wtedy można być pewnym, że moc odkurzacza zostanie optymalnie wykorzystana i będą mogły zostać osiągnięte najlepsze możliwe efekty sprzątania. Worki na kurz z logo „Original Miele“ nie są wykonane z papieru ani materiałów papieropodobnych i nie dysponują kartonową płytką mocującą. Dzięki temu uzyskujemy szczególnie wysoką trwałość i bezpieczeństwo. Proszę pamiętać, że usterki i uszkodzenia urządzenia, których przyczyny wynikają z zastosowanego wyposażenia, nieoznaczonego logo „Original Miele“, nie są objęte gwarancją urządzenia.

Miejsca nabycia worków i filtrów

Worki i filtry Original Miele można nabyć w sklepie internetowym Miele, w serwisie Miele lub w sklepach specjalistycznych Miele.

Oryginalne elementy wyposażenia Miele można rozpoznać po logo „ORIGINAL Miele“ na opakowaniu.



Każde opakowanie worków Original Miele zawiera cztery worki, filtr wylotowy AirClean i filtr ochronny silnika. Duże opakowanie worków Original Miele zawiera 16 worków, cztery filtry wylotowe AirClean i cztery filtry ochronne silnika.

W przypadku potrzeby oddzielnego zakupu filtra wylotowego Original Miele, należy podać sprzedawcy lub serwisowi Miele oznaczenie modelu posiadanego odkurzacza, aby otrzymać właściwą część. Te elementy można jednak również wygodnie zamówić w sklepie internetowym Miele.

Wskaźnik wymiany worka (rys. 28)

Wymienić worek, gdy skala kolorystyczna okienka wskaźnika wymiany worka zostanie wypełniona na czerwono.

Worki na kurz są artykułami jednorazowymi. Wyrzucić zapelniony worek. Nie używać worków wielokrotnie. Zatkane pory redukują moc ssania odkurzacza.

W celu sprawdzenia

- Założyć przełączalną ssawkę podłogową.
- Włączyć odkurzacz i ustawić maksymalną siłę ssania.
- Unieść ssawkę trochę nad podłogą.

Działanie wskaźnika wymiany worka

Działanie wskaźnika jest dostosowane do kurzu mieszanego: pyłu, włosów, włókien, kłaczek, piasku itp.

Jeśli odkurza się dużo drobnego kurzu, jak np. pył z wiercenia, piasek, również ewentualnie gips lub mąka, pory worka na kurz zatykają się bardzo szybko. Wskaźnik pokaże wówczas „pełny“, nawet gdy worek na kurz nie jest jeszcze zapelniony. Worek należy wtedy wymienić.

Jeśli jednak odkurza się dużo włosów, kłaczek itd., wskaźnik wymiany worka zareaguje dopiero wtedy, gdy worek zostanie całkowicie zapelniony.

Wymowanie worka (rys. 29)

- Nacisnąć przyciski odblokowujące po bokach króćca przyłączeniowego i wyciągnąć króciec przyłączeniowy z otworu zasysania (rys. 02).
- Nacisnąć przycisk odblokowujący w zagłębieniu uchwytu i otworzyć pokrywę komory worka do góry, aż do zatrzaśnięcia (rys. 11).

Zamyka się przy tym automatycznie przesłona higieniczna worka, tak że ze środka nie ulatnia się kurz.

- Wyciągnąć worek z uchwytu za wypustki.

Zakładanie worka na kurz (rys. 30)

- Wsunąć nowy worek do oporu w uchwyt. Pozostawić go przy tym w stanie złożonym, tak jak przy wyjmowaniu z opakowania.
- Zamknąć pokrywę komory worka do zaskoczenia blokady i zwrócić uwagę na to, żeby worek nie został przytrzaśnięty.

Blokada działania „na pusto“ uniemożliwia zamknięcie pokrywy, gdy nie założono worka lub nie został on włożony do końca. Nie stosować siły!

- Włożyć króciec przyłączeniowy do otworu zasysania odkurzacza aż do wyraźnego zatrzaśnięcia. W tym celu naprowadzić na siebie elementy pilotujące obu elementów (rys. 01).

Wymiana filtra ochronnego silnika (rys. 31)

Wymienić filtr ochronny silnika, gdy napoczyna się nowe opakowanie worków. Każde opakowanie worków Original Miele zawiera jeden filtr ochronny silnika, każde duże opakowanie cztery filtry ochronne silnika.

- Otworzyć pokrywę komory worka.
- Wyciągnąć worek z uchwytu za wypustki.
- Rozłożyć ramkę filtra do wyraźnego zatrzaśnięcia i wyjąć zużyty filtr ochronny silnika za czystą powierzchnię higieniczną.
- Założyć nowy filtr ochronny silnika.
- Zamknąć ramkę filtra.
- Wsunąć worek do oporu w uchwyt.
- Zamknąć pokrywę komory worka do zaskoczenia blokady i zwrócić uwagę na to, żeby worek nie został przytrzaśnięty.

Moment wymiany filtra wylotowego

W zależności od modelu zastosowano seryjnie jeden z następujących filtrów wylotowych (rys. 10).

a AirClean

Ten filtr wylotowy należy wymienić zawsze wtedy, gdy napoczyna się nowe opakowanie worków. Każde opakowanie worków Original Miele zawiera jeden filtr wylotowy AirClean, a każde duże opakowanie - cztery filtry wylotowe AirClean.

b AirClean Plus 50 (jasnoniebieski)

Ten filtr wylotowy należy wymienić po upływie ok. jednego roku. Datę można zanotować na filtrze wylotowym.

c Silence AirClean 50 (szary)

d Active AirClean 50 (czarny)

e HEPA AirClean 50 (biały)

Ten filtr wylotowy należy wymienić zawsze wtedy, gdy pole wskaźnika wymiany filtra wylotowego timestrip® jest wypełnione na czerwono (rys. 15). Wskaźnik wypełnia się po ok. 50 godzinach pracy, co w praktyce odpowiada jednemu rokowi użytkowania. Można jednak jeszcze odkurzać dalej. Należy przy tym pamiętać, że ograniczona zostaje moc ssania i wydajność filtrowania.

Wymiana filtra wylotowego AirClean (rys. 32 + 33)

Zwrócić uwagę na to, żeby zawsze był założony tylko jeden filtr wylotowy.

- Otworzyć pokrywę komory worka.
- Nacisnąć do siebie blokadę kratki filtra i otworzyć kratkę filtra aż do zatrzaśnięcia.
- Wyjąć zużyty filtr wylotowy AirClean za jedną z dwóch czystych powierzchni higienicznych.
- Założyć nowy filtr wylotowy AirClean.

Jeśli jednak ma zostać zastosowany filtr wylotowy AirClean Plus 50, Silence AirClean 50, Active AirClean 50 lub HEPA AirClean 50, należy wówczas bezwzględnie przestrzegać wskazówek zawartych w rozdziale „Przezbieranie filtra wylotowego“.

- Zamknąć kratkę filtra.
- Zamknąć pokrywę komory worka.

Wymiana filtra wylotowego AirClean Plus 50, Silence AirClean 50, Active AirClean 50 i HEPA AirClean 50 (rys. 34 + 35)

Zwrócić uwagę na to, żeby zawsze był założony tylko jeden filtr wylotowy.

- Otworzyć pokrywę komory worka.
- Podważyć filtr wylotowy i go wyjąć.
- Założyć nowy filtr wylotowy i dociśnąć go do dołu.
- Przy zastosowaniu filtra wylotowego **c**, **d** lub **e** nacisnąć wskaźnik wymiany filtra wylotowego timestrip® (rys. 13).

Po ok. 10-15 sekundach przy lewej krawędzi pola wskaźnika pojawia się wąski czerwony pasek (rys. 14).

Jeśli ma zostać zastosowany filtr wylotowy AirClean, należy wówczas bezwzględnie przestrzegać wskazówek zawartych w rozdziale „Przezbajanie filtra wylotowego“.

- Zamknąć pokrywę komory worka.

Przezbajanie filtra wylotowego (rys. 10)

W zależności od modelu zastosowano seryjnie jeden z następujących filtrów wylotowych:

- a AirClean
- b AirClean Plus 50 (jasnoniebieski)
- c Silence AirClean 50 (szary)
- d Active AirClean 50 (czarny)

- e HEPA AirClean 50 (biały)

Zwrócić uwagę na to, żeby zawsze był założony tylko jeden filtr wylotowy.

Przestrzegać przy przezbajaniu

1. Jeśli zamiast filtra wylotowego **a** ma zostać zastosowany filtr wylotowy **b**, **c**, **d** lub **e**, należy dodatkowo wyjąć kratkę filtra i założyć w to miejsce odpowiedni nowy filtr wylotowy.
Poza tym w przypadku zastosowania filtra wylotowego **c**, **d** lub **e** należy uaktywnić wskaźnik wymiany filtra wylotowego timestrip® (rys. 13).
2. Jeśli zamiast filtra wylotowego **b**, **c**, **d** lub **e** ma zostać zastosowany filtr wylotowy **a**, należy wówczas ten filtr wylotowy bezwzględnie włożyć w kratkę filtra * (rys. 33).

* kratka filtra – patrz rozdział „Wyposażenie dodatkowe“

Wymiana zbieraczy włókien (rys. 36 + 37)

(nie dotyczy modeli ze ssawką podłogową EcoTeQ Plus)

Zbieracze włókien na wlocie ssawki podłogowej są wymienne. Wymienić zbieracze włókien, gdy runo jest starte.

- Podważyć zbieracze włókien ze szczelin. Zastosować w tym celu np. płaski śrubokręt.
- Wymienić zbieracze włókien na nowe.

Czyszczenie rolki jezdnej ssawki podłogowej AllTeQ (rys. 38)

W razie potrzeby wyczyścić rolkę jezdną ssawki podłogowej

- ① Odblokować oś rolki za pomocą monety.
 - ② Wycisnąć oś rolki i wyjąć oś rolki.
 - ③ Wyjąć rolkę jezdnię.
- Usunąć włókna i włosy, założyć z powrotem rolkę i zablokować oś rolki.

Części zamienne można również nabyć u sprzedawców urządzeń Miele lub w serwisie firmy Miele.

Konserwacja

 Wyłączyć odkurzacz przed każdym czyszczeniem i wyjąć wtyczkę z gniazdka.

Odkurzacz i elementy wyposażenia

Odkurzacz i wszystkie elementy wyposażenia z tworzyw sztucznych należy czyścić za pomocą dostępnych w handlu środków do czyszczenia tworzyw sztucznych.

 Nie stosować żadnych środków szorujących, środków do czyszczenia szkła lub zastosowań uniwersalnych, ani żadnych środków pielęgnacyjnych zawierających olej!

Pojemnik na kurz

Odkurzyć komorę worka drugim odkurzaczem lub wyczyścić komorę worka za pomocą **suchej** ściereczki do kurzu lub pędzla.

 Nigdy nie zanurzać odkurzacza w wodzie! Wilgoć w odkurzaczu zwiększa ryzyko porażenia prądem elektrycznym.

Co robić, gdy ...

Większość usterek i błędów, do których dochodzi podczas codziennego użytkowania, można usunąć samodzielnie. W wielu przypadkach pozwoli to zaoszczędzić czas i koszty, ponieważ nie ma wówczas potrzeby wzywania serwisu.

Poniższa tabela powinna być pomocna w ustaleniu przyczyn ewentualnych usterek i błędów i ich usunięciu.

Problem	Przyczyna i postępowanie
<p>Odkurzacz wyłącza się samoczynnie.</p>	<p>Gdy odkurzacz stanie się zbyt ciepły, ogranicznik temperatury wyłączy odkurzacz.</p> <p>Usterka może wystąpić, gdy np. zassany przedmiot zablokuje drogi powietrzne, worek na kurz jest pełny lub zatkany przez drobny pył lub filtr ochronny silnika/ filtr wylotowy jest mocno zabrudzony.</p> <ul style="list-style-type: none"> ■ Wyłączyć odkurzacz za pomocą przycisku nożnego wł./wył. Ⓢ i wyjąć wtyczkę z gniazdka. <p>Po usunięciu usterki i odczekaniu ok. 20-30 minut odkurzacz ostygnie na tyle, że będzie go można z powrotem włączyć i używać.</p>

Serwis

Kontakt w przypadku wystąpienia usterek

W razie wystąpienia usterek, których nie można usunąć samodzielnie, proszę powiadomić sprzedawcę Miele lub serwis Miele.

Numer telefonu do serwisu Miele znajduje się na końcu tego dokumentu.

Gwarancja

Okres gwarancji wynosi 2 lata.

Dalsze informacje dotyczące warunków gwarancji w Państwa kraju można uzyskać w serwisie Miele.

Wyposażenie dodatkowe

Poszczególne modele są już seryjnie wyposażone w jeden lub kilka z poniższych elementów wyposażenia.

W pierwszej kolejności należy przestrzegać wskazówek dotyczących czyszczenia i konserwacji producenta Państwa okładziny podłogowej.

Te i wiele innych interesujących produktów można zamówić w sklepie internetowym Miele, w serwisie fabrycznym Miele oraz w sklepach specjalistycznych Miele.

Ssawki / szczotki podłogowe

Ssawka podłogowa AllergoTeQ (SBDH 285-3)

Do codziennego higienicznego czyszczenia wszystkich okładzin podłogowych. Przy odkurzaniu postęp czyszczenia jest widoczny na kolorowym wyświetlaczu (wskaźnik lampkowy).

Turboszczotka TurboTeQ (STB 305-3) / Turboszczotka Turbo (STB 205-3)

Do zbierania włókien i włosów z tekstylnych okładzin podłogowych o krótkim runie.

Szczotka podłogowa Hardfloor (SBB 235-3)

Do odkurzania trwałych płaskich podłóg twardych.

Szczotka podłogowa Hardfloor Twister z przegubem obrotowym (SBB 300-3)

Do odkurzania płaskich podłóg twardych i małych wnek.

Szczotka podłogowa Parquet Twister z przegubem obrotowym (SBB 300-3)

Z włosiem naturalnym, do odkurzania płaskich podłóg twardych i małych wnek.

Szczotka podłogowa Parquet Twister XL z przegubem obrotowym (SBB 400-3)

Z włosiem naturalnym, do szybkiego odkurzania dużych płaskich podłóg twardych i małych wnek.

Wyposażenie specjalne

Walizka z wyposażeniem MicroSet (SMC 20)

Wyposażenie do czyszczenia małych przedmiotów i trudno dostępnych miejsc, jak np. wieże stereo, klawiatury, modele itp.

Ręczna turboszczotka Turbo XS (STB 20) / Ręczna turboszczotka Turbo Mini (STB 101)

Do odkurzania ze szczotkowaniem mebli tapicerowanych, materaców i siedzeń samochodowych.

Szczotka uniwersalna (SUB 20)

Do odkurzania książek, półek itp.

Szczoteczka do grzejników (SHB 30)

Do odkurzania żeberk kaloryferów, wąskich regałów lub szczelin.

Ssawka do materaców (SMD 10)

Do wygodnego odkurzania materaców i mebli tapicerowanych oraz ich zagłębień.

Ssawka szczelinowa, 300 mm (SFD 10)

Bardzo długa ssawka szczelinowa do odkurzania załamań, szczelin i kątów.

Ssawka szczelinowa, 560 mm (SFD 20)

Elastyczna ssawka szczelinowa do odkurzania trudno dostępnych miejsc.

Ssawka do tapicerki, 190 mm (SPD 10)

Szeroka ssawka do tapicerki do odkurzania mebli tapicerowanych, materaców i poduszek.

Elastyczne przedłużenie węża (SFS 10)

Do przedłużenia węża ssącego o ok. 1,5 m.

Uchwyt Comfort z oświetleniem (SGC 20)

Do oświetlenia obszaru roboczego.

Filtry

Filtr wylotowy AirClean Plus 50 (SF-AP 50)

Do efektywnego filtrowania dla szczególnie czystego powietrza w pomieszczeniu.

Filtr wylotowy Silence AirClean 50 (SF-SA 50)

Dla wyraźnej redukcji hałasu odkurzacza.

Filtr wylotowy Active AirClean 50 (SF-AA 50)

Do znacznego zredukowania przeszkadzających zapachów. Idealny dla posiadaczy zwierząt domowych i osób palących.

Filtr wylotowy HEPA AirClean 50 (SF-HA 50)

Do efektywnego filtrowania drobnego pyłu i alergenów. Idealny dla osób uczulonych na kurz domowy.

Kratka filtra

Będzie potrzebna, gdy zamiast filtra wylotowego AirClean Plus 50, Silence AirClean 50, Active AirClean 50 lub HEPA AirClean 50 będzie miał zostać założony filtr wylotowy AirClean.

Medidas de segurança e precauções	122
O seu contributo para proteção do ambiente	128
Descrição do aparelho	130
Nota sobre o Regulamento Delegado (UE) n.º 665/2013 e o Regulamento (UE) n.º 666/2013	132
Figuras - Referências	132
Antes de utilizar	133
Utilização dos acessórios de aspiração fornecidos	134
Utilização	135
Transportar e guardar	136
Manutenção	137
Fontes de abastecimento para sacos do pó e filtros	137
Indicador de substituição do saco do pó	137
Remover o saco do pó	138
Colocar o saco do pó	138
Substituir o filtro de proteção do motor	138
Tempo da mudança do filtro de saída de ar	139
Substituir o filtro de saída de ar AirClean	139
Substituir o filtro AirClean Plus 50, Silence AirClean 50, Active AirClean 50 de HEPA AirClean 50 saída de ar	139
Reequipar o filtro de saída de ar	140
Substituir o apara-linhas	140
AllTeQ Limpar a roda deslizante da escova de aspiração	140
Manutenção	141
O que fazer quando ...?	142
Serviço de assistência técnica	143
Contato no caso de anomalias	143
Garantia.....	143
Acessórios que podem ser adquiridos	143

pt - Medidas de segurança e precauções

Este aspirador cumpre as normas de segurança em vigor. A utilização inadequada pode ter consequências graves para o utilizador e materiais.

Leia o manual de instruções antes de utilizar o aspirador pela primeira vez. As instruções contêm informações importantes sobre segurança, utilização e manutenção do aspirador. Desta forma, não só se protege a si e a terceiros, como também evita danos.

Guarde o livro de instruções para que o possa consultar sempre que necessário e entregue-o a um eventual futuro proprietário.

Desligue sempre o aspirador após a utilização, antes de qualquer mudança de acessórios e antes de efetuar trabalhos de limpeza e manutenção. Desligue a ficha da tomada.

Utilização adequada

- ▶ Este aspirador foi concebido para ser utilizado a nível doméstico e em espaços similares.
- ▶ Este aspirador é adequado para a aspiração diária de tapetes e alcatifas, assim como de pavimentos duros não sensíveis.
- ▶ Este aspirador não se destina a ser utilizado no exterior.
- ▶ Este aspirador destina-se à utilização até uma altura de 4000 m acima do nível do mar.

- ▶ Utilize o aspirador exclusivamente para aspirar superfícies secas. As pessoas e os animais não devem ser aspirados com o aspirador. Outro tipo de utilização ou alteração não é permitida.
- ▶ As pessoas que, devido às suas capacidades físicas, sensoriais ou psíquicas ou ainda por inexperiência ou desconhecimento, não estejam em condições de utilizar o aspirador com segurança não o podem utilizar sem serem vigiadas ou orientadas por uma pessoa responsável.

Crianças em casa

- ▶ Risco de asfixia! As crianças ao brincarem com o material da embalagem (películas, por exemplo) podem correr risco de asfixia caso se envolvam ou se cobrirem a cabeça com esse material. Mantenha o material da embalagem fora do alcance das crianças.
- ▶ As crianças menores de 8 anos devem ser mantidas afastadas do aparelho, a menos que estejam supervisionadas.
- ▶ As crianças a partir dos 8 anos de idade só podem utilizar o aspirador sem serem vigiadas, se o seu funcionamento lhes tiver sido explicado de forma que o possam utilizar com segurança. As crianças devem ter capacidade para reconhecer e compreender os possíveis perigos de uma utilização incorreta.
- ▶ As crianças não devem efetuar trabalhos de limpeza ou manutenção no aparelho sem serem vigiadas.

pt - Medidas de segurança e precauções

▶ Vigie as crianças que estejam perto do aspirador. Não permita que as crianças brinquem com o aspirador.

Segurança técnica

▶ Controle o aspirador e os acessórios antes de os utilizar verificando se existe algum dano visível. Não ponha um aparelho danificado em funcionamento.

▶ Compare os dados de ligação indicados na placa de características do aspirador (tensão e frequência) com os da rede elétrica. Estes dados devem corresponder. O aspirador é adequado para 50 Hz ou 60 Hz, sem modificação.

▶ A tomada de ligação à corrente tem de estar protegida com um fusível de 16 A ou de 10 A.

▶ O funcionamento fiável e seguro do aspirador só está garantido se o aspirador estiver ligado à rede pública de electricidade.

▶ A reparação do aspirador durante o período de garantia só deve ser executada pelos serviços técnicos Miele ou por técnicos autorizados Miele, caso contrário o fabricante não assume a responsabilidade pelas avarias que possam surgir após a reparação.

▶ Não utilize o cabo elétrico para transportar o aspirador nem para o desligar ou retirar a ficha da tomada. Evite que o cabo elétrico entre em contato com zonas cortantes ou fique preso. Evite pisar constantemente o cabo elétrico com o aspirador. O cabo elétrico, a ficha e a tomada podem ficar danificados, pondo a sua segurança em risco.

- ▶ Não utilize o aspirador se o o cabo de ligação estiver danificado. Se o cabo de ligação estiver danificado, solicite a sua total substituição juntamente com o respectivo tambor. Por motivos de segurança, a substituição só pode ser efetuada por um técnico autorizado pela Miele ou pela assistência técnica Miele.
- ▶ Ao aspirar pó fino como por exemplo poeira, areia, gesso, farinha, etc. acontecem cargas eletrostáticas por natureza que, em determinadas situações, podem descarregar. Para evitar os efeitos desagradáveis de descargas eletrostáticas existe uma peça metálica na parte inferior da pega do tubo. Certifique-se de que durante a aspiração mantém a sua mão em contato permanente com esse elemento metálico.
- ▶ Não mergulhe o aspirador em água e efectue a sua limpeza a seco ou com um pano húmido.
- ▶ As reparações só devem ser executadas por um técnico autorizado Miele. As reparações executadas de forma incorrecta podem ter consequências graves para o aparelho e para o utilizador.
- ▶ Só com peças originais é que a Miele garante o cumprimento das condições de segurança. As peças com defeito só podem ser substituídas por peças originais Miele.

Utilização adequada

- ▶ Não utilize o aspirador sem o saco do pó, filtro de proteção do motor e filtro de saída de ar.

pt - Medidas de segurança e precauções

- ▶ Se o saco do pó não estiver encaixado, a tampa do aspirador não fecha. Não exerça força.
- ▶ Não aspire objetos incandescentes ou acesos, como, p. ex., cigarros, cinza ou carvão, que aparentemente estejam apagados.
- ▶ Não aspire líquidos nem sujidade húmida. Os tapetes ou alcatifas acabados de limpar a húmido devem estar completamente secos antes de serem aspirados.
- ▶ Não aspire pó de toner. O toner utilizado, por exemplo, em fotocopiadoras ou impressoras pode ser condutor de corrente elétrica.
- ▶ Não aspire produtos de inflamação fácil, explosivos ou gases. Não aspire igualmente o local onde estes produtos estão armazenados.
- ▶ Evite que a sua cabeça entre em contato com a corrente de sucção.

Acessórios

- ▶ Não toque no rolo da escova turbo quando estiver em funcionamento.
- ▶ Ao aspirar com a pega do tubo sem que o respectivo acessório esteja encaixado tenha cuidado para não danificar a pega.
- ▶ Utilize exclusivamente sacos do pó, filtros e acessórios com o Logótipo «Original Miele». Só assim é que o fabricante pode garantir a segurança.

A Miele não pode ser responsabilizada por qualquer dano causado por uso inadvertido e utilização incorreta devido à inobservância das instruções de utilização e de segurança.

Eliminação da embalagem de transporte

A embalagem protege o aparelho contra danos de transporte. Os materiais da embalagem são selecionados do ponto de vista ecológico e compatibilidade com o meio ambiente e por isso é reciclável.

A devolução das embalagens ao ciclo de reciclagem contribui para economia de matérias primas e redução de resíduos.

Eliminação dos sacos do pó e dos filtros

Os sacos do pó e os filtros são feitos a partir de materiais selecionados do ponto de vista ecológico. Os filtros podem ser depositados no contentor de lixo doméstico normal. O que também é válido para os sacos do pó desde que não contenham sujidades proibidas de serem depositadas no contentor de lixo doméstico normal.

Eliminação do aparelho em fim de vida útil

Antes de se desfazer do seu aspirador antigo, retire o saco do pó e os filtros e deposite-os no contentor de lixo doméstico.

Os equipamentos elétricos e eletrónicos contêm diversos materiais valiosos. Também contêm determinadas substâncias, misturas e componentes que foram necessários para o seu funcionamento e segurança. No lixo doméstico, bem como no caso de tratamento incorreto, estes podem causar danos na saúde das pessoas e no meio ambiente. Por isso, não coloque o seu aparelho antigo, em hipótese alguma, no lixo doméstico.



Em vez disso, utilize os pontos oficiais de entrega e reciclagem de equipamentos elétricos e eletrónicos da sua junta de freguesia, dos agentes Miele ou da Miele. Para apagar eventuais dados pessoais no aparelho antigo, legalmente este processo é da sua responsabilidade. Mantenha o seu aparelho em fim de vida útil, e até ser transportado, fora do alcance de crianças.



pt - Descrição do aparelho

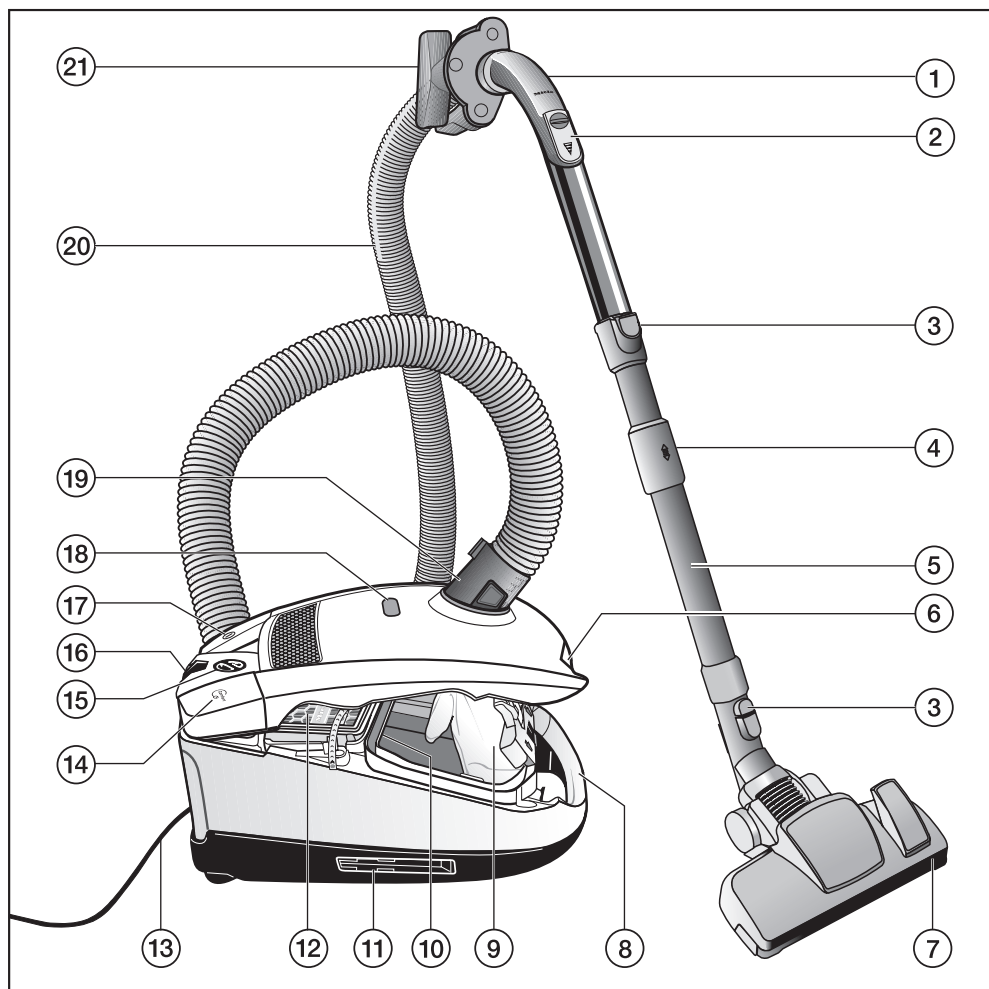

- ① Pega XXL
- ② Regulador de ar auxiliar
- ③ Teclas de desbloqueio
- ④ Desbloqueio do tubo telescópico
- ⑤ Tubo telescópico
- ⑥ Tecla para abrir a tampa de acesso ao saco do pó
- ⑦ Escova de aspiração *
- ⑧ Pega de transporte
- ⑨ Sacos do pó originais Miele
- ⑩ Filtro de proteção do motor
- ⑪ Parksystem para arrumar o aspirador (de ambos os lados do aspirador)
- ⑫ Filtro de saída de ar original Miele *
- ⑬ Cabo de ligação
- ⑭ Tecla de pé para enrolar o cabo elétrico automaticamente (☞)
- ⑮ Seletor de potência de aspiração
- ⑯ Parksystem para pausas durante a aspiração
- ⑰ Tecla de pé para ligar/desligar (Ⓛ)
- ⑱ Indicador de substituição do saco do pó
- ⑲ Canhão de sucção
- ⑳ Mangueira de aspiração
- ㉑ Suporte de acessórios

* conforme o modelo do aspirador, as características do equipamento indicadas podem ser diferentes e/ou não fazer parte do fornecimento.

Nota sobre o Regulamento De- legado (UE) n.º 665/2013 e o Regulamento (UE) n.º 666/2013

Este aspirador é um aspirador doméstico e foi classificado como um aspirador universal de acordo com os regulamentos acima indicados.

Estas instruções de utilização, a ficha de dados técnicos da UE correspondente ao aspirador, assim como a respetiva etiqueta de eficiência energética online, encontram-se disponíveis para download na página de Internet da Miele, em www.miele.com.

O consumo de energia anual mencionado na ficha de dados e na etiqueta de eficiência energética é indicativo e corresponde ao consumo de energia anual (kWh por ano) com base em 50 processos de limpeza. O consumo real de energia depende de como é utilizado o aspirador.

Todos os testes e cálculos mencionados nos regulamentos acima indicados foram efetuados de acordo com as seguintes normas harmonizadas e atualmente em vigor, tendo em conta as diretrizes sobre os regulamentos publicadas pela Comissão Europeia em setembro de 2014:

- a) norma EN 60312-1 Aspiradores para uso doméstico; Parte 1: Aspirador seco; Métodos de medição de aptidão ao funcionamento
- b) norma EN 60704-2-1 Aparelhos eletrodomésticos e análogos; Código de ensaio para a determinação do ruído aéreo emitido; Parte 2-1: Requisitos particulares para aspiradores
- c) norma EN 60335-2-2 Aparelhos eletrodomésticos e análogos; Segurança;

Parte 2-2: Requisitos particulares para os aspiradores e os aparelhos de limpeza por aspiração de água.

Nem todas as escovas e acessórios de aspiração fornecidos com o aspirador se destinam à utilização descrita no regulamento para a limpeza intensiva de tapetes ou pavimentos duros. Para determinar os valores, foram utilizadas as seguintes escovas de aspiração:

para os consumos energéticos e as classes de limpeza em tapetes e pavimento duro, bem como para o nível de ruído, foi usada a escova de aspiração comutável com escovas rebaixadas (pressione a tecla de pé )

Se o seu aspirador estiver equipado adicionalmente com uma escova para ranhuras SRD, especialmente desenvolvida para limpeza de pavimentos duros, essa foi utilizada para determinar os valores indicados acima na aspiração de pavimentos duros.

As indicações mencionadas na ficha técnica da UE e na etiqueta de eficiência energética estão unicamente relacionadas com as combinações e regulações da escova de aspiração nos diferentes pavimentos.

Em todas as medições foram utilizados exclusivamente acessórios originais Miele, como sacos do pó, filtro de proteção do motor e filtro de saída de ar.

Figuras - Referências

As figuras indicadas nos capítulos encontram-se na página desdobrável no final deste livro de instruções.

Antes de utilizar

Ligar a mangueira de aspiração (Fig. 01)

- Encaixe o canhão de aspiração na abertura de sucção do aspirador até ouvir encaixar. Faça coincidir os auxiliares de encaixe das duas peças .

Desencaixar a mangueira de aspiração (Fig. 02)

- Pressione as teclas de desbloqueio situadas lateralmente no canhão e puxe-a para desencaixar.

Encaixar a pega na mangueira de aspiração (Fig. 03)

- Encaixe a mangueira de aspiração na pega do tubo até ouvir o encaixe.

Encaixar a pega no tubo de aspiração (Fig. 04)

- Encaixe a pega no tubo de aspiração até sentir o encaixe. Faça coincidir os dois encaixes das duas peças.
- Pressione a tecla de desbloqueio, quando pretender separar as peças uma da outra e puxe a pega rodando um pouco para a separar do tubo de aspiração.

Regular o tubo telescópico (Fig. 05)

O tubo telescópico é composto por dois tubos que se encaixam um no outro e que podem ser ajustados no tamanho de acordo com as necessidades individuais.

- Pressione o botão de ajuste e puxe ou recolha o tubo até obter o tamanho pretendido.

Encaixar o tubo telescópico e a escova de aspiração comutável (Fig. 06)

- Encaixe o tubo telescópico rodando-o para a esquerda e direita na escova de aspiração até sentir o encaixe.
- Pressione a tecla de desbloqueio quando pretender separar as peças uma da outra e puxe o tubo telescópico com uma ligeira rotação, retirando-o da escova de aspiração.

Regular a escova de aspiração comutável (Fig. 07, 08 + 09)

Este aspirador é adequado para a aspiração diária de tapetes e alcatifas, assim como de pavimentos duros não sensíveis.

A gama Miele para limpeza do solo oferece tubos, escovas e acessórios para aspirar outro tipo de pavimento ou para utilizações especiais (consulte o capítulo «Acessórios que podem ser adquiridos»).

Em primeiro lugar, deve seguir as instruções sobre limpeza e manutenção indicadas pelo fabricante do pavimento ou revestimento.

Aspire os pavimentos duros não sensíveis e o chão com juntas ou fendas com as cerdas da escova salientes:

- Pressione a tecla de pé com o símbolo .

Limpeza breve destes pavimentos e aspiração de tapetes e alcatifas com as cerdas da escova recolhidas:

- Pressione a tecla de pé com o símbolo .

Se notar que tem de exercer alguma força para deslizar a escova de aspiração comutável, então reduza a potência de sucção, até que esta deslize facilmente (consulte o capítulo «Utilização - selecionar a potência de sucção»).

Ativação do indicador de substituição do filtro de saída de ar TimeStrip® no filtro de saída de ar

Conforme o modelo, o aspirador está equipado de série com um dos seguintes filtros de saída de ar (Fig. 10).

- a AirClean
- b AirClean Plus 50 (azul claro)
- c Silence AirClean 50 (cinzento)
- d Active AirClean 50 (preto)
- e HEPA AirClean 50 (branco)

Se o seu aspirador estiver equipado com um filtro de saída de ar **c** ou **d** ou **e**, deverá então ativar o indicador de substituição do filtro de saída de ar TimeStrip®.

- Pressione a tecla de desbloqueio situada na pega do aspirador e puxe a tampa do compartimento do pó para cima até encaixar (Fig. 11).
- Retire a tira indicadora (Fig. 12).
- Pressione o indicador de substituição do filtro de saída de ar TimeStrip® (Fig. 13).

Ao fim de aprox. 10-15 segundos, surge no lado esquerdo do indicador uma fina risca vermelha (Fig. 14).

- Feche a tampa do compartimento do pó até sentir o encaixe do bloqueio, evitando que o saco do pó fique preso.

Função do indicador de substituição do filtro de saída de ar TimeStrip®

O indicador de substituição do filtro de saída de ar TimeStrip® indica o tempo de utilização do filtro de saída de ar. Ao fim de aprox. 50 horas de funcionamento, o indicador fica preenchido a vermelho (Fig. 15). 50 horas de funcionamento correspondem em média a um ano de utilização.

Utilização dos acessórios de aspiração fornecidos (Fig. 16)

- ① **Escova para móveis**
Para aspirar barras de perfil, assim como objetos decorados, entalhados ou especialmente sensíveis.
A ponta da escova é rotativa facilitando a sua adaptação às diversas situações.
 - ② **Escova para estofos**
Para aspirar estofos, colchões, almofadas, cortinados, etc.
 - ③ **Tube plano**
Para aspirar dobras, fendas e cantos.
 - ④ **Suporte para três acessórios (Fig. 17)**
O posicionamento dos acessórios está marcado através de símbolos no respectivo suporte.
- Encaixe, se necessário, o suporte de acessórios até encaixar audivelmente no canhão de sucção do aspirador.

Alguns modelos estão equipados de série com um dos seguintes acessórios indicados a seguir, os quais não estão ilustrados.

- Escova de aspiração AllergoTeQ
- Escova Turbo

Juntamente com estes aspiradores são fornecidas as instruções de utilização correspondentes ao acessório fornecido.

Escova de aspiração comutável (Fig. 18)

A escova de aspiração comutável também é adequada para aspirar os degraus das escadas.

 Por motivos de segurança, deve iniciar a aspiração dos degraus das escadas de baixo para cima.

Utilização

Puxar o cabo de ligação para fora (Fig. 19)

- Puxe o cabo pela ficha até obter o comprimento pretendido.
- Ligue a ficha à tomada.

 No caso de funcionamento por um período superior a 30 minutos, deve desenrolar o cabo de ligação completamente. Risco de sobreaquecimento e danos.

Recolher o cabo elétrico (Fig. 20)

- Desligue a ficha da tomada.
- Pressione brevemente o com pé a tcla de enrolar o cabo elétrico.

O cabo de ligação enrola completamente.

Se não pretender enrolar o cabo de ligação completo, pode desativar essa função. Pegue no cabo elétrico enquanto enrola e puxe-o brevemente quando pretender que o enrolamento termine.







Ligar e desligar (Fig. 21)

- Carregue com a ponta do pé na tecla de Ligar / Desligar .

Selecionar a potência de aspiração (Fig. 22)

A potência de aspiração pode ser adaptada às várias situações. Reduzindo a potência aumenta a facilidade de deslizamento da escova de aspiração.

Os símbolos existentes no aspirador estão associados à potência de aspiração recomendada.

-  Cortinados, têxteis
-  Sofás, almofadas
-  Tapetes aveludados, carpetes de valor elevado
-  aspiração diária com economia de energia e baixo ruído
-  Carpetes e tapetes em bouclé
-  Soalho, tapetes e alcatifas com muita sujidade

Se utilizar a escova de aspiração comutável e tiver de exercer alguma força para a deslizar, então reduza a potência de sucção, até que a escova deslize facilmente.

- Rode o botão selector de potência para a posição de aspiração pretendida.

Abrir o regulador de ar (Fig. 23)

O regulador de ar deve ser aberto para reduzir a potência de aspiração se, por exemplo, estiver a aspirar alcatifa e aspirar de seguida tapetes leves, evitando assim que fiquem presos à escova.

- Abra o regulador até que a escova deslize facilmente.

Desta forma reduz a força de deslizamento da escova.

Ao aspirar

- Durante a aspiração puxe o aspirador para o deslizar. Também pode ser colocado em posição vertical para aspirar escadas ou cortinados.

 Ao aspirar pó fino como por exemplo poeira, areia, gesso, farinha, etc. acontecem cargas eletrostáticas por natureza que, em determinadas situações, podem descarregar. Para evitar os efeitos desagradáveis de descargas eletrostáticas existe uma peça metálica na parte inferior da pega do tubo. Certifique-se de que durante a aspiração mantém a sua mão em contato permanente com esse elemento metálico (Fig. 24)

Transportar e guardar

Parksystem para pausas durante a aspiração (Fig. 25)

Para curtas interrupções durante o trabalho de aspiração, pode fixar ao aspirador o tubo com a escova de aspiração.

- Encaixe o gancho de fixação da escova na ranhura do Parksystem do aspirador.

Se o aspirador estiver colocado sobre uma superfície inclinada, por exemplo numa rampa, encaixe os componentes do tubo telescópico completamente.

Parksystem para arrumar o aspirador (Fig. 26)

 Desligue o aspirador no final da utilização. Desligue a ficha da tomada.

- Coloque o aspirador na posição vertical.
- Encaixe completamente os componentes do tubo telescópico.
- Encaixe o gancho de fixação da escova, numa das ranhuras do suporte do tubo de aspiração.

Desta forma, é muito confortável transportar e guardar o aspirador.

Se o seu aspirador estiver equipado com uma pega XXL tem mais uma possibilidade para o arrumar economizando espaço (Fig. 27).

- Separe no final a pega XXL do tubo telescópico já recolhido.
- Enrole a mangueira de aspiração à volta do tubo telescópico e encaixe o gancho da pega XXL por cima no segundo suporte do tubo.

Manutenção

 Desligue o aspirador sempre que efetue qualquer trabalho de manutenção e retire a ficha da tomada.

O sistema de filtros Miele é constituído por três componentes:

- Sacos do pó originais Miele (tipo **FJM**)
- Filtro de proteção do motor
- Filtro de saída de ar original Miele

Para garantir a potência de aspiração adequada, deverá substituir estes filtros de tempos em tempos.

Recomendamos a utilização de sacos do pó, filtros e acessórios Miele com o selo de qualidade Miele. Só assim será garantida a potência de aspiração do aparelho e serão alcançados os melhores resultados de aspiração.

Os sacos do pó com o logótipo «Original Miele» não são feitos de papel ou material idêntico a papel e também não têm uma placa suporte feita de papelão. Desta forma alcançamos uma durabilidade e segurança especialmente elevada.

As avarias e os danos no aparelho causados por acessórios que não sejam originais Miele e sem o logótipo «Original Miele» não estão cobertos pela garantia do aparelho.

Fontes de abastecimento para sacos do pó e filtros

Os sacos do pó e os filtros originais Miele podem ser obtidos através da loja online Miele, junto do serviço de assistência técnica Miele ou dos agentes Miele.

Os acessórios originais Miele podem ser identificados pelo logótipo «ORIGINAL Miele» na embalagem.



Em cada embalagem de sacos do pó originais Miele existem quatro sacos do pó, um filtro de saída de ar AirClean e um filtro de proteção do motor. As embalagens grandes originais Miele contêm 16 sacos do pó, quatro filtros de saída de ar AirClean e quatro filtros de proteção do motor.

Para adquirir os filtros de saída de ar originais Miele em separado, contacte o serviço de assistência técnica Miele ou um agente Miele e indique a designação do modelo do aspirador para que lhe sejam fornecidos os filtros adequados. Estas peças também podem ser adquiridas confortavelmente através da loja online Miele.

Indicador de substituição do saco do pó (Fig. 28)

O saco do pó deve ser substituído logo que o indicador de substituição fique totalmente vermelho.

Os sacos do pó não são reutilizáveis. Elimine os sacos de pó. Quando o saco estiver cheio, deite-o para o lixo. Os poros obstruídos reduzem a capacidade de absorção do aspirador.

Para testar

- Encaixe a escova de aspiração.
- Ligue o aspirador e seleccione a potência máxima de aspiração.
- Levante um pouco a escova do solo.

Funcionamento do indicador de substituição do saco do pó

O indicador de substituição do saco do pó está adaptado às diferentes composições de pó existente numa habitação. Pó, cabelos, linhas, algodão, areia, etc.

Mas aspirar muito pó fino, como p. ex. serradura, areia, eventualmente gesso ou farinha, os poros do saco ficam rapidamente obstruídos.

O indicador mostra que o saco está «cheio», mesmo que esteja praticamente vazio. O saco do pó tem de ser substituído.

Também se aspirar muitos cabelos, pêlos, algodão, etc. o indicador de substituição só reage quando o saco estiver completamente cheio.

Remover o saco do pó (Fig. 29)

- Pressione as teclas de desbloqueio situadas lateralmente no canhão de aspiração e puxe-o para o desencaixar da abertura de sucção (Fig. 02).

- Pressione a tecla de desbloqueio situada na pega do aspirador e puxe a tampa do compartimento do pó para cima até encaixar (Fig. 11).

O fecho de higiene do saco do pó fecha automaticamente, impedindo a saída de pó para o exterior.

- Para desencaixar o saco do pó, segure na patilha e desencaixe-o.

Colocar o saco do pó (Fig. 30)

- Encaixe o novo saco do pó no suporte até sentir o encaixe. Mantenha-o dobrado tal como o retirou da embalagem.
- Feche a tampa do compartimento do pó até sentir o encaixe do bloqueio, evitando que o saco do pó fique preso.

Existe um bloqueio de funcionamento em vazio que impede que a tampa do compartimento do pó feche se não existir nenhum saco do pó encaixado. Não exerça força!

- Encaixe o canhão de aspiração na abertura de sucção do aspirador até ouvir encaixar. Faça coincidir os auxiliares de encaixe das duas peças (Fig. 01).

Substituir o filtro de proteção do motor (Fig. 31)

Mude este filtro de proteção do motor sempre que abrir uma nova embalagem de sacos do pó.

Em cada embalagem de sacos originais Miele, existe um filtro de proteção do motor e, em cada embalagem grande, existem quatro filtros de proteção do motor.

- Abra a tampa do compartimento do saco do pó.
- Para desencaixar o saco do pó, segure na patilha e desencaixe-o.
- Abra o encaixe da moldura do filtro e retire o filtro utilizado segurando pela superfície de higiene limpa.
- Coloque um novo filtro de proteção do motor.
- Feche a moldura do filtro.
- Encaixe o saco no suporte até sentir o encaixe.
- Feche a tampa do compartimento do pó até sentir o encaixe do bloqueio, evitando que o saco do pó fique preso.

Tempo da mudança do filtro de saída de ar

Conforme o modelo, o aspirador está equipado de série com um dos seguintes filtros de saída de ar (Fig. 10).

a AirClean

Mude este filtro de saída de ar sempre que abrir uma nova embalagem de sacos do pó. Em cada embalagem de sacos do pó originais Miele, existe um filtro de saída de ar AirClean e, em cada embalagem grande, existem quatro filtros de saída de ar AirClean.

b AirClean Plus 50 (azul claro)

Substitua este filtro de saída de ar após aprox. um ano. Anote, no filtro, a data em que foi efetuada a sua substituição.

c Silence AirClean 50 (cinzento)

d Active AirClean 50 (preto)

e HEPA AirClean 50 (branco)

Substitua o filtro de saída de ar sempre que indicador de substituição do filtro

de saída do ar esteja preenchido por completo® a vermelho (Fig. 15). Ao fim de aprox. 50 horas de funcionamento, o que em média corresponde a um ano de utilização. Pode continuar a aspirar. Tenha em mente, no entanto, que o desempenho de sucção e do filtro diminui.

Substituir o filtro de saída de ar AirClean (Fig. 32 + 33)

Verifique sempre se só está a ser utilizado um filtro de saída de ar.

- Abra a tampa do compartimento do saco do pó.
- Pressione a tecla de desbloqueio da grelha do filtro e abra a grelha até sentir um clique.
- Retire o filtro de saída de ar AirClean utilizado, segurando-o pela zona higienicamente limpa.
- Coloque o novo filtro de saída de ar AirClean .

Se pretender encaixar um filtro de saída de ar AirClean Plus 50, Silence AirClean 50, Active AirClean 50 ou HEPA AirClean 50, siga as recomendações mencionadas no capítulo «Substituir o filtro de saída de ar».

- Feche a grelha do filtro.
- Feche a tampa de acesso ao interior do aspirador.

Substituir o filtro AirClean Plus 50, Silence AirClean 50, Active AirClean 50 de HEPA AirClean 50 saída de ar (Fig. 34 + 35)

Verifique sempre se só está a ser utilizado um filtro de saída de ar.

- Abra a tampa do compartimento do saco do pó.
- Levante o filtro de saída de ar e retire-o.
- Encaixe o novo filtro de saída de ar e pressione-o para baixo.
- Ao utilizar um filtro de saída de ar **c**, **d** ou **e**, pressione o indicador de substituição do filtro de saída de ar TimeStrip® (Fig. 13).

Ao fim de aprox. 10-15 segundos, surge no lado esquerdo do indicador uma fina risca vermelha (Fig. 14).

Se pretender encaixar um filtro de saída de ar AirClean siga as recomendações mencionadas no capítulo «Substituir o filtro de saída de ar».

- Feche a tampa de acesso ao interior do aspirador.

Reequipar o filtro de saída de ar (Fig. 10)

Conforme o modelo, o aspirador está equipado de série com um dos seguintes filtros de saída de ar:

- a AirClean
- b AirClean Plus 50 (azul claro)
- c Silence AirClean 50 (cinzento)
- d Active AirClean 50 (preto)
- e HEPA AirClean 50 (branco)

Certifique-se, sempre, de que apenas está a ser utilizado um filtro de saída de ar.

Ao adaptar deve considerar

1. Se, em vez do filtro de saída de ar **a**, pretender utilizar um filtro de saída de ar **b**, **c**, **d** ou **e**, será necessário retirar adicionalmente a grelha do filtro e colocar no seu lugar o novo filtro de saída de ar.

Além disso, ao utilizar um filtro de saída de ar **c**, **d** ou **e**, deve ativar o indicador de substituição do filtro de saída de ar TimeStrip® (Fig. 13).

2. Se, em vez do filtro de saída de ar **b**, **c**, **d** ou **e**, pretender utilizar um filtro de saída de ar **a**, tem obrigatoriamente de colocá-lo numa grelha do filtro * (Fig. 33).

* Grelha do filtro - consulte o capítulo «Acessórios que podem ser adquiridos posteriormente»

Substituir o apanha-linhas (Fig. 36 + 37)

(não é possível nos modelos com a escova EcoTeQ Plus)

O apanha-linhas situado na zona de sucção da escova de aspiração é substituível. Remova o apanha-linhas logo que detete que a superfície está gasta.

- Retirar o apanha-linhas do encaixe. Use, para esse fim, uma chave de fendas.
- Substitua o apanha-linhas por um novo.

AllTeQ Limpar a roda deslizante da escova de aspiração (Fig. 38)

Limpe a roda deslizante da escova de aspiração, em caso de necessidade.

- ① Desbloqueie o eixo da roda com uma moeda.

- ② Pressione o veio da roda e desmonte-o.
 - ③ Retire a roda.
- Retire os resíduos em volta da roda, volte a encaixar as rodas bloqueando o eixo.

No serviço de assistência técnica Miele e respectivos distribuidores pode obter os acessórios necessários.

Manutenção

 Desligue o aspirador sempre que efetue qualquer trabalho de limpeza e retire a ficha da tomada.

Aspirador e acessórios

Tanto o aspirador como os acessórios podem ser limpos com um pano húmido ou com um produto próprio para limpar plásticos.

 Não utilize detergentes abrasivos, de limpar vidros ou universais, nem produtos que contenham óleo!

Interior do aspirador

Aspire o interior do aspirador com outro aspirador ou limpe com um pano **seco** ou com um pincel.

 Nunca mergulhe o aspirador em água! A humidade no aspirador pode provocar choque elétrico.

O que fazer quando ...?

A maior parte das anomalias e dos erros que podem derivar da utilização diária pode ser reparada por si. Em muitos casos pode economizar tempo e custos, pois não necessita de recorrer ao serviço de assistência técnica.

Os quadros indicados a seguir podem ajudá-lo a detetar as causas de uma anomalia ou de um erro, apresentando as respetivas soluções.

Problema	Causa e solução
O aspirador desliga automaticamente.	<p>Quando o aspirador ficar demasiado quente, existe um limitador que o desliga.</p> <p>Esta anomalia pode acontecer se p. ex. o tubo de aspiração estiver obstruído devido à aspiração de objetos grandes, ou o saco do pó estiver cheio ou os poros obstruídos devido à não passagem do ar.</p> <p>■ Desligue o aspirador com o pé Ligar/Desligar ① e desligue a ficha da tomada.</p> <p>Após eliminar a anomalia e ter esperado aproximadamente 20 a 30 minutos, o aspirador arrefeceu o suficiente e pode voltar a ser ligado e utilizado.</p>

Serviço de assistência técnica

Contato no caso de anomalias

Contacte o seu Agente Miele ou o serviço de assistência técnica Miele quando não conseguir solucionar as anomalias.

O número de telefone do serviço de assistência técnica Miele encontra-se no final do presente documento.

Garantia

O prazo de garantia é 2 anos.

Para mais informações sobre as condições de garantia no seu país, contacte o serviço de assistência técnica Miele.

Acessórios que podem ser adquiridos

Alguns modelos estão equipados de série com um ou mais acessórios indicados a seguir.

Em primeiro lugar, deve seguir as instruções sobre limpeza e manutenção indicadas pelo fabricante do pavimento ou revestimento.

Estes e muitos outros produtos podem ser adquiridos através da loja online Miele, do serviço de assistência técnica Miele ou dos agentes Miele.

Escovas de aspiração

Escova de aspiração AllergoTeQ (SBDH 285-3)

Aspiração higiénica diária do pavimento. Durante a aspiração pode ver o progresso de limpeza obtido através do visor (lâmpadas indicadoras).

Escova turbo TurboTeQ (STB 305-3) / escova turbo Turbo (STB 205-3)

Para aspirar tapetes e alcatifas de pêlo curto.

Escova de aspiração Hardfloor (SBB 235-3)

Para aspirar pavimentos duros e resistentes.

Escova de aspiração Hardfloor Twister com articulação (SBB 300-3)

Para aspirar uma grande superfície de chão duro e pequenos nichos.

Escova de aspiração Parquet Twister com articulação (SBB 300-3)

Com cerdas naturais para aspirar uma grande superfície lisas de chão duro e pequenos nichos.

Escova de aspiração Parquet Twister XL com articulação (SBB 400-3)

Com cerdas naturais para aspirar rapidamente grandes superfícies lisas de chão duro e pequenos nichos.

Outros acessórios

Mala de acessórios MicroSet (SMC 20)

Para aspirar objetos pequenos e zonas de acesso difícil, como por exemplo aparelhos de som, teclados, miniaturas.

Escova manual Turbo XS (STB 20)/ Escova manual Turbo Mini (STB 101)

Para aspirar e escovar sofás, colchões ou assentos de automóveis.

Escova universal (SUB 20)

Para aspirar livros, estantes e idênticos.

Escova para radiadores (SHB 30)

Para aspirar radiadores, prateleiras estreitas ou juntas.

Escova para colchões (SMD 10)

Para aspirar comodamente colchões, estofos e ranhuras.

Tubo plano flexível, 300 mm (SFD 10)

Tubo plano para aspirar dobras, ranhuras, fendas e cantos.

Tubo plano flexível, 560 mm (SFD 20)

Tubo plano flexível para aspirar espaços de acesso difícil.

Escova para estofos, 190 mm (SPD 10)

Escova extra larga para aspirar sofás, colchões ou almofadas.

Prolongamento flexível da mangueira (SFS 10)

Para prolongar a mangueira de aspiração em aprox. 1,5 m.

Pega Comfort com iluminação (SGC 20)

Para iluminar a área de trabalho.

Filtros

Filtro de saída de ar AirClean Plus 50 (SF-AP 50)

Para uma filtração eficaz para um ar ambiente particularmente limpo.

Filtro de saída de ar Silence AirClean 50 (SF - SA 50)

Para reduzir claramente os ruídos do aspirador.

Filtro de saída de ar Active AirClean 50 (SF-AA 50)

Para reduzir claramente odores incómodos. Ideal para casas com animais e fumadores

Filtro de saída de ar HEPA AirClean 50 (SF-HA 50)

Para uma filtração eficaz de pó fino e alergénios. Ideal para alérgicos ao pó.

Grelha do filtro

É necessário se, em vez de um filtro de saída de ar AirClean Plus 50, Silence AirClean 50, Active AirClean 50 ou HEPA AirClean 50, pretender utilizar um filtro de saída de ar AirClean.

Bezpečnostné pokyny a varovné upozornenia	146
Váš príspevok k ochrane životného prostredia	151
Popis prístroja	152
Poznámka k európskemu nariadeniu (EU) č. 665/2013 a č. 666/2013	154
Odkazy na zobrazenie	154
Pred použitím	155
Použitie dodaného príslušenstva	156
Použite	157
Odstavenie, preprava a uloženie	158
Údržba	158
Nákupné zdroje prachových sáčkov a filtrov.....	159
Indikátor výmeny vrečka na prach	159
Odobratie vrečka na prach	160
Nasadenie vrečka na prach	160
Výmena ochranného filtra motora	160
Čas výmeny vzduchového filtra.....	160
Výmena vzduchového filtra AirClean	161
Výmena vzduchového filtra AirClean Plus 50, Silence AirClean 50, Active AirClean 50 a HEPA AirClean 50	161
Zmena vzduchového filtra	161
Výmena zberačov nití	162
Vyčistenie pojazdného valčeka podlahovej hubice AllTeQ	162
Ošetrovanie	162
Čo robiť, keď	163
Servisná služba	164
Kontakt pri poruchách.....	164
Záruka	164
Príslušenstvo na dokúpenie	164

sk - Bezpečnostné pokyny a varovné upozornenia

Tento vysávač zodpovedá predpísaným bezpečnostným ustanoveniam. Nesprávne používanie môže viesť k poškodeniu osôb a vecí.

Pred prvým použitím vysávača si prečítajte návod na použitie. Obsahuje dôležité pokyny pre bezpečnosť, používanie a údržbu vysávača. Tým chránite seba a ostatné osoby a zabránite poškodeniu vysávača.

Návod na použitie uschovajte a prenechajte ho prípadnému novému majiteľovi.

Po každom použití, pred každou výmenou príslušenstva a pred každým čistením / údržbou vysávač vypnite. Vyťahnite zástrčku zo zásuvky.

Používanie na stanovený účel

- ▶ Tento vysávač je určený na použitie v domácnosti a v podobnom prostredí.
- ▶ Tento vysávač je určený pre bežné vysávanie kobercov, kobercových a nechúlostivých tvrdých podláh.
- ▶ Tento vysávač nie je určený na vonkajšie použitie.
- ▶ Tento vysávač je určený na použitie do výšky 4000 metrov nad morom.
- ▶ Používajte vysávač výhradne na vysávanie suchého materiálu. Vysávačom nesmiete vysávať nečistoty z ľudí a zvierat. Všetky ostatné spôsoby použitia, prestavby a zmeny sú neprípustné.

► Osoby, ktoré vzhľadom k svojim fyzickým, zmyslovým a psychickým schopnostiam alebo kvôli neskúsenosti alebo neznalosti nie sú schopné vysávač bezpečne obsluhovať, nesmú ho používať bez dohľadu alebo pokynov zodpovednej osoby.

Deti v domácnosti

► Nebezpečenstvo zadusením! Pri hre sa môžu deti zamočať do obalového materiálu (napr. fólií), alebo si tieto navliecť na hlavu a udusiť sa. Odložte obalový materiál z dosahu detí.

► Deti mladšie ako osem rokov sa nesmú samé pohybovať v blízkosti vysávača, iba ak sú pod stálym dozorom.

► Deti staršie ako osem rokov môžu vysávač obsluhovať bez dozoru len vtedy, ak im bola jeho obsluha vysvetlená tak, že ho dokážu bezpečne používať. Deti musia byť schopné rozoznať a chápať možné nebezpečenstvo v prípade chybnnej obsluhy.

► Deti nesmú bez dozoru vysávač čistiť, ani vykonávať jeho údržbu.

► Dávajte pozor na deti, ktoré sa zdržujú v blízkosti vysávača. Nikdy im nedovoľte, aby sa s vysávačom hrali.

Technická bezpečnosť

► Pred použitím skontrolujte vysávač a všetky dodané súčasti príslušenstva, či nie sú zjavne poškodené. Poškodený vysávač neuvádzajte do činnosti.

sk - Bezpečnostné pokyny a varovné upozornenia

- ▶ Porovnajte pripojovacie údaje (napätie a frekvenciu) na typovom štítku vysávača s parametrami elektrickej siete. Tieto údaje musia bezpodmienečne súhlasiť. Vysávač je bez zmeny vhodný pre 50 Hz alebo 60 Hz.
- ▶ Sieťová zásuvka musí byť istená poistkou 16 A alebo 10 A.
- ▶ Spoľahlivá a bezpečná prevádzka tohto vysávača je zaručená len vtedy, keď je vysávač pripojený na verejnú elektrickú sieť.
- ▶ Opravu vysávača počas záručnej doby môže vykonávať iba autorizovaná servisná služba Miele, pretože inak pri následných škodách zaniká nárok na záruku.
- ▶ Nepoužívajte pripojovací kábel na prenášanie vysávača a zástrčku nevyťahujte zo zásuvky za pripojovací kábel. Pripojovací kábel neťahajte cez ostré hrany a neprivrite ho dverami. Zabráňte častému prechádzaniu cez pripojovací kábel. Pripojovací kábel, sieťová zástrčka a zásuvka sa pri tom môžu poškodiť a ohroziť Vašu bezpečnosť.
- ▶ Vysávač nepoužívajte ak je pripojovací kábel poškodený. Poškodený pripojovací kábel nechajte vymeniť len kompletne s navíjacím bubnom. Z bezpečnostných dôvodov môže výmenu vykonať len autorizovaný odborník poverený firmou Miele alebo servisná služba Miele.

- ▶ Pri vysávaní predovšetkým jemného prachu, ako napr. prach z vŕtania, piesok, sadra, múka atď. dochádza prirodzene k elektrostatickému náboju, ktorý sa môže uvoľniť. Aby sa zabránilo nepríjemným účinkom elektrostatického výboja, je na spodnej strane rukoväte zabudovaný kovový pásik ako odvádzač. Dbajte pri vysávaní na to, aby ste sa rukou stále dotýkali tohto kovového pásika.
- ▶ Vysávač nikdy neponárajte do vody a čistite ho len suchou alebo mierne vlhkou handričkou.
- ▶ Opravy môže vykonávať len autorizovaný personál firmy Miele. Neodbornými opravami môže byť užívateľ vystavený značnému nebezpečenstvu.
- ▶ Len pri originálnych náhradných dieloch zaručuje Miele, že spĺňajú bezpečnostné požiadavky. Pokazené časti sa smú vymeniť len za originálne.

Prevádzkové zásady

- ▶ Vysávač nepoužívajte bez vrecka na prach, motorového filtra a vzduchového filtra.
- ▶ Ak nie je založené vrecko na prach, nie je možné zavrieť kryt prachového priestoru. Nepoužívajte násilie.
- ▶ Nevysávajte horiace alebo žeravé predmety ako napr. cigarety alebo zdanlivo vyhasnutý popol, príp. uhlie.
- ▶ Nevysávajte žiadne kvapaliny ani vlhké nečistoty. Za vlhka čistené alebo šampónované koberce a kobercové podlahy nechajte pred vysávaním úplne vyschnúť.

sk - Bezpečnostné pokyny a varovné upozornenia

- ▶ Nevysávajte prach z tonera. Toner, ktorý sa používa napríklad v tlačiarňach alebo kopírkach môže byť elektricky vodivý.
- ▶ Nevysávajte ľahko vznetiteľné alebo výbušné látky alebo plyny a miesta, kde sú takéto látky uskladnené.
- ▶ Zabráňte saciemu prúdu priblížiť sa k hlave.

Príslušenstvo

- ▶ Pri vysávaní s turbokefou Miele sa nedotýkajte pohybujúceho sa kefového valca.
- ▶ Pri vysávaní s rukoväťou bez nasadeného príslušenstva dbajte na to, aby sa rukoväť nepoškodila.
- ▶ Používajte iba vrecká na prach, filtre a príslušenstvo s logom „ORIGINAL Miele“. Len u nich môže výrobca zaručiť bezpečnosť.

Miele neručí za škody vzniknuté v dôsledku nedodržania stanoveného použitia, chybnou obsluhou a nedodržaním bezpečnostných pokynov a varovných upozornení.

Likvidácia obalového materiálu

Obal chráni prístroj pred poškodením počas prepravy. Obalové materiály boli zvolené s prihliadnutím k aspektom ochrany životného prostredia a k možnostiam ich likvidácie, sú teda recyklovateľné.

Vrátenie obalov do materiálového cyklu šetrí suroviny a znižuje množstvo odpadu. Váš špecializovaný predajca odobere obalový materiál naspäť.

Likvidácia vrecka na prach a použitých filtrov

Vrečko na prach a filtre sú vyrobené z materiálov šetrných k životnému prostrediu. Filtre môžete likvidovať s bežným domovým odpadom. Toto sa týka aj vreciek na prach, pokiaľ neobsahujú nečistoty, ktoré sú v domovom odpade zakázané.

Likvidácia starého prístroja

Pred likvidáciou starého prístroja vyberte z neho vrečko na prach a filtre a zlikvidujte ich s domovým odpadom.

Elektrické a elektronické prístroje obsahujú mnohonásobne hodnotné materiály. Obsahujú aj určité látky zmesi a stavebné prvky, ktoré boli potrebné pre ich funkciu a bezpečnosť. V komunálnom odpade ako aj nesprávnou manipuláciou môžu ohroziť ľudské zdravie a škodiť životnému prostrediu. Váš starý prístroj preto nedávajte v žiadnom prípade do komunálneho odpadu.



Na odovzdanie a likvidáciu elektrických a elektronických prístrojov využite oficiálne zberné miesto vo vašom bydlisku, u predajcu alebo v Miele. Za vymazanie prípadných osobných údajov na likvidovanom prístroji ste zo zákona zodpovedný sami. Postarajte sa prosím o to, aby bol Váš starý prístroj uložený mimo dosah detí až do doby odvezenia.

sk - Popis prístroja

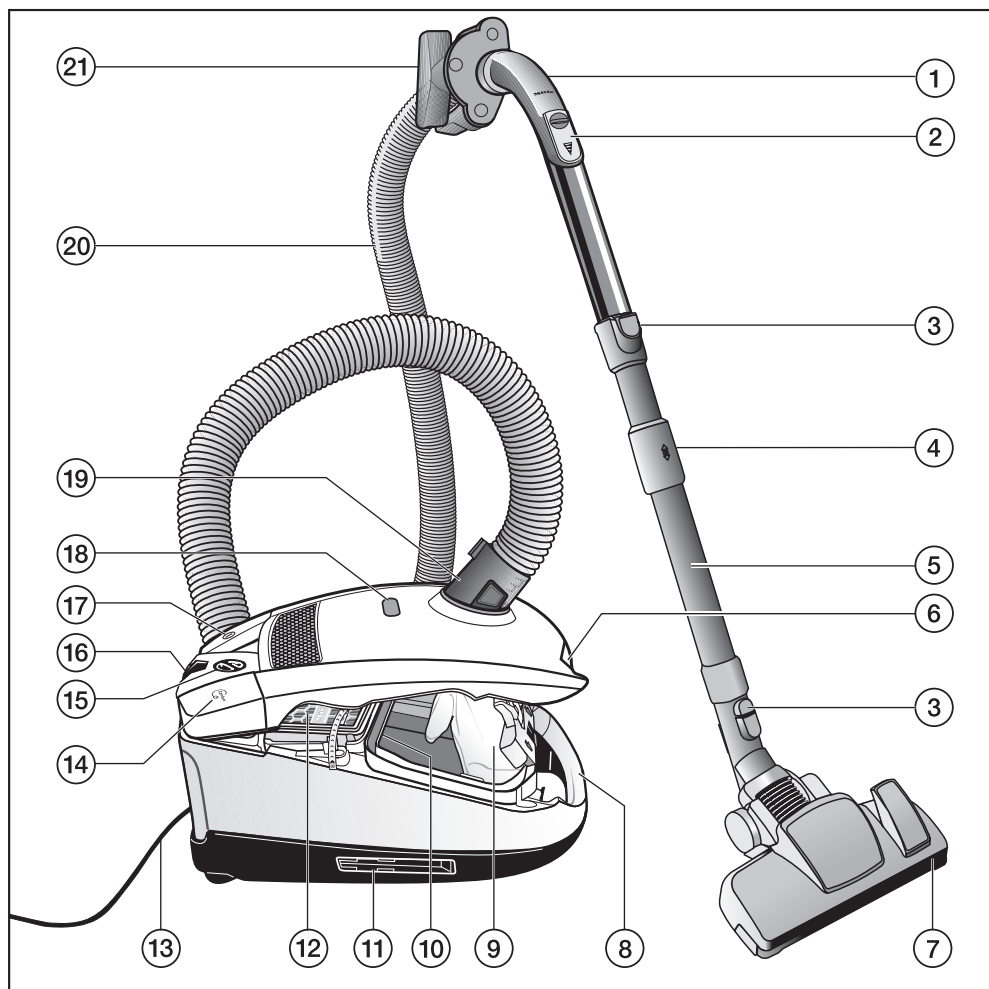

- ① XXL rukoväť
- ② vedľajšie nasávanie vzduchu
- ③ odistovacie tlačidlá
- ④ odistenie teleskopickkej trubice
- ⑤ teleskopická trubica
- ⑥ tlačidlo na odistenie krytu prachového priestoru
- ⑦ podlahová hubica *
- ⑧ rukoväť na prenášanie
- ⑨ originálne vrecká na prach Miele
- ⑩ ochranný filter motora
- ⑪ parkovací systém na uskladnenie (na oboch stranách vysávača)
- ⑫ originálny vzduchový filter Miele *
- ⑬ pripojovací kábel
- ⑭ nášlapné tlačidlo na automatické navinutie kábla Ⓞ
- ⑮ volič sacieho výkonu
- ⑯ parkovací systém pre prestávky pri vysávaní
- ⑰ nášlapné tlačidlo zap./vyp. ①
- ⑱ indikátor výmeny vrecka na prach
- ⑲ sacie hrdlo
- ⑳ sacia hadica
- ㉑ držiak na príslušenstvo

* v závislosti od modelu je toto vybavenie vo vašom prevedení rozdielne, prípadne nie je k dispozícii.

Poznámka k európskemu nariadeniu (EU) č. 665/2013 a č. 666/2013

Tento vysávač je určený na domáce použitie a podľa vyššie menovaných nariadení zaradený ako univerzálny vysávač.

Tento návod na použitie, list údajov EU patriaci k vysávaču ako aj príslušná online tabuľka energetickej efektívnosti sú k dispozícii na internetovej stránke Miele pod www.miele.com.

Údaje o ročnej spotrebe energie uvedené v zozname opisujú indikatívnu spotrebu energie (kWh ročne), vychádzajúc z 50 čistiacich procesov. Skutočná spotreba energie závisí od toho, ako často sa bude vysávač používať.

Všetky skúšky, ktoré je potrebné podľa hore uvedených nariadení vykonať podľa nasledovných platných zosúladených noriem a to so zohľadnením verejných príručiek európskej komisie zo septembra 2014:

- a) EN 60312-1 Vacuum cleaners for household use - Part 1: Dry vacuum cleaners - Methods for measuring the performance
- b) EN 60704-2-1 Household and similar electrical appliances - Test code for the determination of airborne acoustical noise - Part 2-1: Particular requirements for vacuum cleaners
- c) EN 60335-2-2 Household and similar electrical appliances - Safety - Part 2-2: Particular requirements for vacuum cleaner and water suction appliances

Nie všetky priložené hubice na podlahu a príslušenstvo k vysávaču sú určené na intenzívne čistenie kobercov alebo tvrdých podláh, tak ako to bolo popísané v nariadeniach. Nasledovné podlahové hubice boli použité na zistenie hodnot:

Pre spotrebu energie a čistiacu triedu na koberci a tvrdej podlahe ako aj hodnotu hluku na koberci bola použitá prepínateľná podlahová hubica v polohe so zasunutou kefou (zatlačte nášlappné tlačidlo ).

Pokiaľ je Váš vysávač vybavený sériovo škárovou hubicou SRD, táto bola vyvinutá špeciálne na čistenie tvrdých podláh a bola použitá na zistenie vyššie uvedených hodnôt pre tvrdé podlahy.

Údaje nachádzajúce sa na EÚ zozname údajov a v tabuľke energetickej efektívnosti sa vzťahujú výlučne na kombinácie uvedené v tomto návode a na nastavenia podlahových hubíc na rozličných druhoch podláh.

Pri všetkých meraniach boli použité výlučne originálne vrecká na prach, motorové a prachové filtre Miele.

Odkazy na zobrazenie

Obrázky uvedené v jednotlivých kapitolách nájdete na rozklápacích stránkach na konci tohoto návodu na použitie.

Pred použitím

Pripojte saciu hadicu (obr. 01)

- Nasadte sacie hrdlo do sacieho otvoru tak, až zreteľne zaklapne. Vodiace značky oboch dielov musia smerovať na seba.

Odpojenie sacej hadice (obr. 02)

- Stlačte zaistovacie tlačidlá na boku sacieho hrdla a vyťahnite saciu hadicu zo sacieho otvoru.

Spojenie sacej hadice a rukoväti (obr. 03)

- Zasuňte saciu hadicu do rukoväte až do zreteľného zaklapnutia.

Spojenie rukoväti a sacej trubice (obr. 04)

- Zasuňte rukoväť do sacej trubice až do zreteľného zaklapnutia. Vodiace značky oboch dielov musia smerovať na seba.
- Ak chcete diely navzájom oddeliť, stlačte odistovacie tlačidlo a za mierneho otáčania vyťahnite rukoväť zo sacej trubice.

Nastavenie teleskopickej trubice (obr. 05)

Teleskopická sacia trubica sa skladá z dvoch do seba zasunutých trubíc, ktoré môžete pri vysávaní vysunúť na najpohodlnejšiu dĺžku.

- Objímte poistku a nastavte teleskopickú trubicu na želanú dĺžku.

Spojenie teleskopickej trubice a prepínateľnej podlahovej hubice (obr. 06)

- Otáčaním vľavo a vpravo nasadzujte teleskopickú trubicu do podlahovej hubice až do zreteľného zaklapnutia.
- Ak chcete diely navzájom oddeliť, stlačte odistovacie tlačidlo a za mierneho otáčania vyťahnite teleskopickú trubicu z podlahovej hubice.

Nastavenie prepínateľnej podlahovej hubice (obr. 07, 08 + 09)

Tento vysávač je určený pre bežné vysávanie kobercov, kobercových a nechúlostivých tvrdých podláh.

Sortiment dielov Miele na ošetrovanie podláh ponúka podlahové hubice, kefy a nadstavce vhodné pre ďalšie podlahové krytiny alebo špeciálne aplikácie (viď kapitola „Príslušenstvo na dokúpenie“).

V prvom rade sa riadte pokynmi na čistenie a údržbu výrobcu Vašej podlahovej krytiny.

Nechúlostivé rovné tvrdé podlahy a podlahy so škárami alebo ryhami vysávajújte s vysunutou kefou:

- Zatlačte nášľapné tlačidlo .

Krátke čistenie týchto podláh a vysávanie kobercových podláh s vysunutou kefou:

- Zatlačte nášľapné tlačidlo .

Pokiaľ sa Vám zdá, že musíte prepínanie podlahovú hubicu posúvať príliš veľkou silou, tak znižujte sací výkon, dokiaľ nebude možné posúvať hubicu ľahko (viď kapitola „Použitie - Voľba sacieho výkonu“).

Aktivácia indikátora výmeny timestrip® na vzduchovom filtri.

Podľa modelu je sériovo nasadený jeden z nasledujúcich vzduchových filtrov (obr. 10).

- a AirClean
- b AirClean Plus 50 (svetlo modrý)
- c Silence AirClean 50 (šedý)
- d Active AirClean 50 (čierny)
- e HEPA AirClean 50 (biely)

Ak je Váš vysávač vybavený vzduchovým filtrom **c** alebo **d** alebo **e**, je nutné aktivovať indikátor výmeny vzduchového filtra timestrip®.

- Zatlačte odštiepovacie tlačidlo v drážke rukoväte a vyklopte nahor kryt prachového priestoru až do zaklapnutia (obr. 11).
- Odstráňte návestný prúžok (obr. 12).
- Stlačte indikátor výmeny vzduchového filtra timestrip® (obr. 13).

Po ca. 10 - 15 sekundách sa zobrazí na ľavom okraji zobrazovacieho poľa tenký červený prúžok (obr. 14).

- Zavrite kryt prachového priestoru tak, aby zaklapla západka a dbajte na to, aby ste pritom neprivrelí vrecko na prach.

Funkcia indikátora výmeny vzduchového filtra timestrip®

Indikátor výmeny vzduchového filtra timestrip® zobrazuje dobu používania vzduchového filtra. Asi po 50 hodiách prevádzky je indikačné pole vyplnené červeným (obr. 15). 50 prevádzkových hodín zodpovedá približne priemernému ročnému používaniu.

Použitie dodaného príslušenstva (obr. 16)

- ① **Sací štetec**
Na vysávanie profilových líšt ako aj ozdobných, vyrezávaných alebo obzvlášť citlivých predmetov.
Hlava štetca je otočná, čím je možné ju natočiť vždy do potrebnej polohy.
 - ② **Hubica na čalúnenie**
Na vysávanie čalúneného nábytku, matracov, vankúšov, závesov atď.
 - ③ **Hubica na škáry**
Na vysávanie záhybov, škár a rohov.
 - ④ **Miesto na tri časti príslušenstva (obr. 17)**
Pozícia príslušenstva je označená symbolmi na držiaku príslušenstva.
- Zasuňte držiak príslušenstva až po značné zaklapnutie na sacie hrdlo na vysávači.

Jednotlivé modely sú sériovo vybavené jednou z nasledujúcich súčastí príslušenstva, ktoré nie sú zobrazené.

- podlahová hubica Allegro TeQ
- Turbokefa

K týmto vysávačom je priložený špeciálny návod na použitie príslušnej súčasti výbavy.

Prepínateľná podlahová hubica (obr. 18)

Prepínateľná podlahová hubica je vhodná aj na vysávanie schodov.

 Z bezpečnostných dôvodov vysávajte schody zospodu nahor.

Použite

Vytiahnutie pripojovacieho kábla (obr. 19)

- Vytiahnite pripojovací kábel až na požadovanú dĺžku.
- Zasuňte zástrčku do zásuvky.

 Pri dobe prevádzky viac než 30 minút musíte pripojovací kábel úplne vytiahnuť. Nebezpečenstvo prehriatia a poškodenia.

Navinutie pripojovacieho kábla (obr. 20)

- Vytiahnite sieťovú zástrčku zo zásuvky.
- Krátko zašliapnite nášlapné tlačidlo na navíjanie kábla.

Celý pripojovací kábel sa navinie.

Ak sa pripojovací kábel nemá navinúť celý, môžete túto funkciu deaktivovať. Držte pritom pripojovací kábel počas navíjania v ruke a krátko potiahnite, ak chcete navíjanie ukončiť.







Zapnutie a vypnutie (obr. 21)

- Šliapnite na nášlapné tlačidlo zap./vyp .

Voľba sacieho výkonu (obr. 22)

Sací výkon vysávača môžete prispôbiť príslušnej situácii pri vysávaní. Znížením sacieho výkonu značne znížite silu potrebnú na posúvanie podlahovej hubice.

Na vysávači sú k rôznym stupňom výkonu priradené symboly, ktoré na príkladoch ukazujú, načo sa príslušný stupeň výkonu odporúča.

-  záclony, textílie
-  čalúnený nábytok, vankúše
-  kvalitné velúrové koberce, malé koberce a behúne
-  energeticky úsporné každodenné vysávanie so zníženou hlučnosťou
-  koberce a slučkové kobercové podlahy
-  tvrdé podlahy, silne znečistené koberce a kobercové podlahy

Keď používate prepínanie podlahovú hubicu a pri tom sa Vám zdá, že ju musíte posúvať príliš veľkou silou, tak znížte sací výkon, dokiaľ nebude možné posúvať hubicu ľahko.

- Otočte regulátor sacieho výkonu na požadovaný stupeň výkonu.

Otvorenie otvoru na vedľajšie nasávanie vzduchu (obr. 23)

Sací výkon môžete na chvíľu znížiť, napr. aby ste zabránili pevnému prisatiu k textilnej podlahovej krytine.

- Otvorte otvor na vedľajšie nasávanie vzduchu len natoľko, aby ste mohli sacou hubicou ľahko pohybovať.

Tým sa zníži sila potrebná na posúvanie práve používanej sacej hubice.

Pri vysávaní

- Ťahajte za sebou vysávač ako sane. Vysávač môžete používať aj vo vzpriamenej polohe napr. pri vysávaní schodiska alebo záclon.

 Pri vysávaní predovšetkým jemného prachu, ako napr. prach z vrtnia, piesok, sadra, múka atď. dochádza prirodzene k elektrostatickému náboju, ktorý sa môže uvoľniť. Aby sa zabránilo nepríjemným účinkom elektrostatického výboja, je na spodnej strane rukoväte zabudovaný kovový pásik ako odvádzač. Dbajte pri vysávaní na to, aby ste sa rukou stále dotýkali tohto kovového pásika (obr. 24).

Odstavenie, preprava a uloženie

Parkovací systém pre prestávky pri vysávaní (obr. 25)

Počas krátkych prestávok pri vysávaní môžete saciu trubicu s podlahovou hubicou pohodlne odstavíť na vysávači.

- Zasuňte podlahovú hubicu odstavnuú úchytkou do parkovacieho systému.

Pokiaľ sa pritom vysávač nachádza na šikmej ploche, napr. na rampe, tak úplne zasuňte teleskopickú trubicu.

Parkovací systém na uskladnenie (obr. 26)

 Po použití vysávač vypnite. Vyťahnite zástrčku zo zásuvky.

- Postavte vysávač rovno.
- Úplne zasuňte časti teleskopickkej trubice.
- Zasuňte odstavnuú úchytku sacieho nadstavca zhora do jedného z dvoch držiakov sacej trubice.

Takto môžete vysávač pohodlne prenášať alebo uskladniť.

Ak je Váš vysávač vybavený rukoväťou XXL, potom máte ďalšiu možnosť na jeho úsporné uskladnenie (obr. 27).

- Oddelíte XXL rukoväť od zasunutej teleskopickkej trubice.
- Oviňte saciu hadicu okolo teleskopickkej trubice a zasuňte odstavnuú úchytku XXL rukoväte zhora do druhého držiaka sacej trubice.

Údržba

 Vypnite vysávač pred každou údržbou a vyťahnite sieťovú zástrčku zo zásuvky.

Systém filtrov Miele sa skladá z troch častí:

- originálne vrecká na prach Miele (typ **FJM**)
- ochranný filter motora
- originálny vzduchový filter Miele

Na zaistenie bezchybného sacieho výkonu vysávača musíte tieto filtre občas vymeniť.

Odporúčame vám používať iba vrecká na prach, filtre a príslušenstvo s logom „ORIGINAL Miele“. Len tak možno optimálne využiť sací výkon vysávača a dosiahnuť najlepší možný výsledok čistenia.

Vrecká na prach s logom „Original Miele“ sa nevyrábajú z papiera alebo z podobných materiálov a tiež nemajú držiak z lepenky. Tým dosahujeme obzvlášť dlhú trvanlivosť a bezpečnosť.

Uvedomte si prosím, že na poruchy a poškodenie prístroja, ktorých príčinou je použitie príslušenstva neoznačeného logom „Original Miele“, sa nevzťahuje záruka.

Nákupné zdroje prachových sáčkov a filtrov

Originálne vrecká na prach a filtre dostanete v internetovom obchode Miele, u servisnej služby Miele, alebo u Vášho špecializovaného predajcu Miele.

Originálne Miele vrecká na prach a filtre rozpoznáte podľa „ORIGINAL Miele“ loga na obale.



V každom originálnom balení vreciek na prach Miele sú štyri vrecká na prach, jeden vzduchový filter AirClean a jeden ochranný filter motora. Vo veľkých originálnych Miele baleniach je 16 vreciek na prach, štyri vzduchové filtre AirClean a štyri ochranné filtre motora.

Ak si chcete originálne vzduchové filtre Miele kúpiť jednotlivo, potom oznámte Vášmu špecializovanému predajcovi alebo servisnej službe Miele modelové označenie Vášho vysávača, aby ste dostali správne diely. Tieto diely si ale môžete pohodlne objednať aj v internetovom obchode Miele.

Indikátor výmeny vrecka na prach (obr. 28)

Keď červená stupnica vyplní zorné pole indikátora výmeny vrecka na prach, vymeňte vrecko na prach.

Vrecká na prach sú určené na jednorázové použitie. Plné vrecká na prach zlikvidujte. Nepoužívajte ich viackrát. Upchané póry znižujú sací výkon vysávača.

Kontrola

- Nasadte prepínateľnú podlahovú hubicu.
- Zapnite vysávač a nastavte maximálny sací výkon.
- Zdvihnite podlahovú hubicu mierne nad podlahu.

Funkcia indikátora výmeny vrecka na prach

Funkcia indikátora je koncipovaná na zmiešané nečistoty: prach, vlasy, nite, kobercové vlákna, piesok atď.

Pokiaľ vysávate veľa jemného prachu, ako napr. prach z vrtania, piesku, prípadne tiež sadru alebo múku, potom sa póry vrecka na prach veľmi rýchlo upchajú.

Indikátor potom ukáže stav „plný“, aj keď vrecko na prach ešte nie je plné. Vrecko na prach musíte potom vymeniť.

Ak vysávate veľa vlasov, vlákien z kobercov, vlny a pod., indikátor môže reagovať až vtedy, keď je vrecko na prach preplnené.

Odobratie vrecka na prach (obr. 29)

- Stlačte zaistovacie tlačidlá na boku sacieho hrdla a vytiahnite saciu hadicu zo sacieho otvoru (obr. 02).
- Zatlačte odistovacie tlačidlo v drážke rukoväte a vyklopte nahor kryt prachového priestoru až do zaklapnutia (obr. 11).

Pritom sa automaticky zavrie hygienický uzáver vrecka na prach, takže nemôže uniknúť prach.

- Vytiahnite vrecko na prach za držiak z úchytky.

Nasadenie vrecka na prach (obr. 30)

- Zasuňte nové vrecko na prach až na doraz do úchytky. Pri nasadzovaní nechajte vrecko zložené tak, ako ste ho vytiahli z obalu.
- Zavrite kryt prachového priestoru tak, aby zaklapla západka a dbajte na to, aby ste pritom neprivreli vrecko na prach.

Blokácia chodu naprázdno zabráni uzavretiu krytu prachového priestoru ak sa v ňom nenachádza vrecko na prach. Nepoužívajte násilie!

- Nasadte sacie hrdlo do sacieho otvoru tak, až zreteľne zaklapne. Vodiace značky oboch dielov musia smerovať na seba (obr. 01).

Výmena ochranného filtra motora (obr. 31)

Ochranný filter motora vymeňte, keď začnete nové balenie vreciek na prach. V každom originál Miele balení vreciek na prach je pribalený jeden motorový filter, v každom veľkom balení sú štyri motorové filtre.

- Otvorte kryt prachového priestoru.
- Vytiahnite vrecko na prach za držiak z úchytky.
- Otvorte modrý rám filtra po značné zaklapnutie a vyberte použitý motorový filter za čistú hygienickú plochu.
- Nasadte nový ochranný filter motora.
- Zavrite rám filtra.
- Zasuňte vrecko na prach až na doraz do úchytky.
- Zavrite kryt prachového priestoru tak, aby zaklapla západka a dbajte na to, aby ste pritom neprivreli vrecko na prach.

Čas výmeny vzduchového filtra

Podľa modelu je sériovo nasadený jeden z nasledujúcich vzduchových filtrov (obr. 10).

a AirClean

Vzduchový filter vymeňte vždy, keď načnete nové balenie vreciek na prach. V každom originál Miele balení vreciek na prach je pribalený jeden vzduchový filter AirClean, v každom veľkom balení sú štyri vzduchové filtre AirClean.

b AirClean Plus 50 (svetlomodrý)

Tento vzduchový filter vymeňte asi po jednom roku. Čas výmeny si môžete poznamenať na vzduchovom filtri.

c Silence AirClean 50 (šedá)

d Active AirClean 50 (čierny)

e HEPA AirClean 50 (biely)

Vymeňte tieto vzduchové filtre vtedy, keď je ® červeno vyplnené indikačné pole vzduchového filtra timestrip (obr. 15). Indikátor svieti po ca. 50 hodinách prevádzky, čo pri priemernom používaní zodpovedá jednému roku. Môžete ešte ďalej vysávať. Uvedomte si ale, že sa tým zníži sací a filtračný výkon.

Výmena vzduchového filtra AirClean (obr. 32 + 33)

Dbajte na to, aby bol nasadený vždy iba jeden vzduchový filter.

- Otvorte kryt prachového priestoru.
- Zatlačte odistovacie tlačidlo mriežky filtra dokopy a otvorte mriežku filtra až do zaklapnutia.
- Vyberte použitý vzduchový filter AirClean za jednu z dvoch čistých hygienických plôch.
- Vložte nový vzduchový filter AirClean.

Pokiaľ by ste chceli použiť vzduchový filter AirClean Plus 50, Silence AirClean 50 alebo HEPA AirClean 50, dbajte bezpodmienečne na pokyny v kapitole „Zmena vzduchového filtra“.

- Zavrite mriežku filtra.
- Zatvorte kryt prachového priestoru.

Výmena vzduchového filtra AirClean Plus 50, Silence AirClean 50, Active AirClean 50 a HEPA AirClean 50 (obr. 34 + 35)

Dbajte na to, aby bol nasadený vždy iba jeden vzduchový filter.

- Otvorte kryt prachového priestoru.
- Zdvihnite vzduchový filter a vyberte ho.
- Vložte správne nový vzduchový filter a zatlačte ho dole.
- Zatlačte pri použití vzduchového filtra **c**, **d** alebo **e** indikátor vzduchového filtra timestrip® (obr. 13).

Po ca. 10 - 15 sekundách sa zobrazí na ľavom okraji zobrazovacieho poľa tenký červený prúžok (obr. 14).

Pokiaľ by ste chceli použiť vzduchový filter AirClean, dbajte bezpodmienečne na pokyny v kapitole „Zmena vzduchového filtra“.

- Zatvorte kryt prachového priestoru.

Zmena vzduchového filtra (obr. 10)

Podľa modelu je sériovo nasadený jeden z nasledujúcich vzduchových filtrov:

- a AirClean
- b AirClean Plus 50 (svetlo modrý)
- c Silence AirClean 50 (šedý)
- d Active AirClean 50 (čierny)
- e HEPA AirClean 50 (biely)

Dbajte na to, aby bol vždy založený len jeden vzduchový filter.

Pri výmene dbajte na nasledovné

1. Pokiaľ miesto vzduchového filtra a nasadzujete vzduchový filter **b**, **c** **d** alebo **e**, musíte navyše vybrať mriežku filtra a nasadiť príslušný nový vzduchový filter.

Okrem iného musíte pri použití vzduchového filtra **c**, **d** alebo **e** aktivovať indikátor vzduchového filtra timestrip (obr. 13).

2. Pokiaľ miesto vzduchového filtra **b**, **c**, **d** alebo **e**, nasadzujete vzduchový filter **a**, tak tento musíte bezpodmienečne vložiť do mriežky filtra * (obr. 33).

* Mriežka filtra - vid' kapitolu „Príslušenstvo na dokúpenie“

Výmena zberačov nití (obr. 36 + 37)

(nie je možné pri modeloch s podlahovou hubicou EcoTeQ Plus)

Zberače nití pri sacom vstupe podlahovej hubice sú vymeniteľné. Ak je vlas zberačov nití opotrebovaný, potom zberače vymeňte.

- Nadvihnite zberače nití zo štrbín na zasunutie napr. skrutkovačom s plochou čepeľou. Použite pritom napríklad skrutkovač s plochou čepeľou.
- Nahradte staré zberače nití novými.

Vyčistenie pojazdného valčeka podlahovej hubice AllTeQ (obr. 38).

V prípade potreby vyčistíte pojazdný valček podlahovej hubice.

- ① Mincou odistíte hriadeľ valčeka.
 - ② Vytlačte hriadeľ valčeka a odoberte ho.
 - ③ Vyberte pojazdný valček.
- Odstráňte nite a vlasy, nasadte opäť pojazdný valček a zaistite hriadeľ valčeka.

Náhradné diely dostanete u Vášho špecializovaného predajcu Miele alebo u servisnej služby Miele.

Ošetrovanie

⚠ Vypnite vysávač pred každým čistením a vyťahnite sieťovú zástrčku zo zásuvky.

Vysávač a príslušenstvo

Vysávač a všetky diely príslušenstva z umelej hmoty môžete ošetrovať bežným čistiacim prostriedkom na umelé hmoty.

⚠ Nepoužívajte drhnúce prostriedky, čistiace prostriedky na sklo alebo univerzálne čistiace prostriedky a prostriedky na ošetrovanie s obsahom oleja!

Prachový priestor

Prachový priestor vysajte druhým vysávačom, alebo ho vyčistíte **suchou** prachovkou alebo štetcom.

⚠ Vysávač nikdy neponárajte do vody! Vlhkosť vo vysávači znamená nebezpečenstvo úrazu elektrickým prúdom.

Čo robiť, keď ...

Väčšinu porúch a chýb, ku ktorým môže dôjsť počas bežnej prevádzky, môžete odstrániť aj sami. V mnohých prípadoch môžete ušetriť čas a peniaze, pretože nemusíte volať servisnú službu.

Nasledovné tabuľky vám majú pomôcť nájsť príčinu poruchy alebo chyby a odstrániť ich.

Problém	Príčina a odstránenie
Vysávač sa sám vypína.	<p>Obmedzovač teploty vypne vysávač, keď je príliš teplý.</p> <p>Porucha môže nastať, ak upchajú napríklad väčšie predmety sacie cesty, keď je plné vrečko na prach, alebo je silne znečistený ochranný filter motora alebo vzduchový filter.</p> <ul style="list-style-type: none"> ■ Vypnite potom vysávač nášlapným tlačidlom zap./vyp  a vytiahnite sieťovú zástrčku zo zásuvky. <p>Po odstránení príčiny a po odstavení vysávača na dobu asi 20 až 30 minút vysávač vychladne tak, že ho možno opäť zapnúť a používať.</p>

Servisná služba

Kontakt pri poruchách

Pri poruchách, ktoré neviete sami odstrániť informujte Vášho špecializovaného predajcu Miele alebo servisnú službu Miele.

Telefónne číslo servisnej služby Miele nájdete na konci tohto dokumentu.

Záruka

Záručná doba je 2 roky.

Ďalšie informácie k záručným podmienkam vo svojej krajine získate u servisnej služby Miele.

Príslušenstvo na dokúpenie

Jednotlivé modely sú už sériovo vybavené jednou alebo viacerými z nasledujúcich súčastí príslušenstva.

V prvom rade sa riadte pokynmi na čistenie a údržbu výrobcu Vašej podlahovej krytiny.

Tieto a mnoho ďalších produktov dostanete v internetovom obchode Miele, u servisnej služby Miele, alebo u Vášho špecializovaného predajcu Miele.

Podlahové hubice / kefy

Podlahová hubica Allergo TeQ (SBDH 285-3)

Na každodenné hygienické čistenie všetkých podlahových krytín. Pri vysávaní je na farebnom displeji (ako na semafore) zobrazený pokrok v čistení.

Turbokefa TurboTeQ (STB 305-3) / Turbokefa Turbo (STB 205-3)

Na odstraňovanie nití a vlasov z kobercov s krátkym vlasom.

Podlahová kefa Hardfloor (SBB 235-3)

Na vysávanie odolných tvrdých rovných podláh.

Podlahová kefa Hardfloor Twister s otočným kíbom (SBB 300-3)

Na vysávanie rovných tvrdých podlahových plôch a malých výklenkov.

Podlahová kefa Parquet Twister s otočným kíbom (SBB 300-3)

S prírodnými štetinami na vysávanie rovných tvrdých podlahových plôch a malých výklenkov.

Podlahová kefa Parquet Twister XL s otočným kíbom (SBB 400-3)

S prírodnými štetinami na rýchle vysávanie veľkých rovných tvrdých podlahových plôch a malých výklenkov.

Ostatné príslušenstvo

Príslušenstvo MicroSet (SMC 20)

Príslušenstvo na čistenie malých predmetov, a ťažko prístupných miest ako sú napríklad HiFi veže, klávesnice, alebo pre modelárstvo.

Ručná turbokefa Turbo XS (STB 20) / Ručná turbokefa Turbo Mini (STB 101)

Na vysávanie a kefovanie čalúneného nábytku, matracov alebo autosedačiek.

Univerzálna kefa (SUB 20)

Na vysávanie prachu z kníh, regálov a pod.

Kefa na lamelové / výhrevné telesá (SHB 30)

Na vysávanie prachu z rebier výhrevných telies, úzkych regálov alebo škár.

Hubica na čistenie matracov SMD 10

Na pohodlné vysávanie matracov, čalúneného nábytku a jeho škár.

Hubica na vysávanie škár 300 mm (SFD 10)

Obzvlášť dlhá hubica na vysávanie záhybov, škár a rohov.

Hubica na vysávanie škár 560 mm (SFD 20)

Ohybná hubica na vysávanie škár na ťažko prístupných miestach.

Hubica na čalúnenie, 190 mm (SPD 10)

Široká hubica na vysávanie čalúneného nábytku, matracov a vankúšov.

Flexibilné predĺženie sacej hadice (SFS 10)

Na predĺženie sacej hadice cca o 1,5 m.

Rukoväť Comfort s osvetlením (SGC 20)

Na osvetlenie pracovného priestoru.

Filter**Vzduchový filter AirClean Plus 50 (SF-AP 50)**

Vzduchový filter zaisťujúci najčistejší vyfukovaný vzduch.

Vzduchový filter Silence AirClean 50 (SF-SA 50)

Na značné zníženie hluku vysávača.

Vzduchový filter Active AirClean 50 (SF-AA 50)

K značnému znižovaniu rušivých pachov. Ideálny pre majiteľov zvierat a fajčiarske domácnosti.

Vzduchový filter HEPA AirClean 50 (SF-HA 50)

Vhodný obzvlášť na filtrovanie jemného prachu a pre alergikov. Ideálny pre alergikov.

Mriežka filtra

Mriežku filtra potrebujete, keď chcete miesto vzduchového filtra AirClean Plus 50, Silence AirClean 50, Active AirClean 50 alebo HEPA AirClean 50 použiť vzduchový filter AirClean.

Miele

Chile:

Miele Electrodomésticos Ltda.
Av. Nueva Costanera 4055
Vitacura - Santiago de Chile
Tel.: +56 (2) 2957 00 00
Fax: +56 (2) 2957 00 79
E-Mail: info@miele.cl
www.miele.cl

Ελλάδα:

ΑΘΗΝΑ – ΚΕΝΤΡΙΚΑ ΓΡΑΦΕΙΑ – ΕΚΘΕΣΗ
Λεωφ. Μεσογείων 257
15451 Ν. Ψυχικό
801 222 4444
(αστική χρέωση πανελλαδικά)
210 679 4444
(από κινητό)
Fax: 210 679 4400
E-mail: miele@miele.gr
www.miele.gr

Manufacturer:**Germany**

Miele & Cie. KG
Carl-Miele-Straße 29
33332 Gütersloh

España:

Miele S.A.U.
28108 Alcobendas (Madrid)
Avda. Bruselas, 31
Tfno.: 91 623 20 00
Fax: 91 662 02 66
E-mail: miele@miele.es
www.miele.es

Portugal:

Miele Portuguesa, Lda.
Av. do Forte, 5
2790-073 Carnaxide
Tel. 21 4248 100
Fax 21 4248 109
E-Mail: info@miele.pt
www.miele.pt

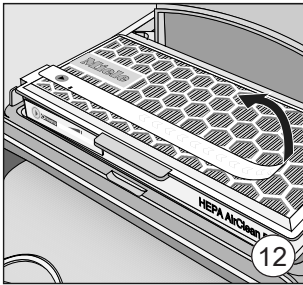
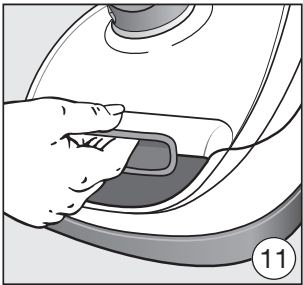
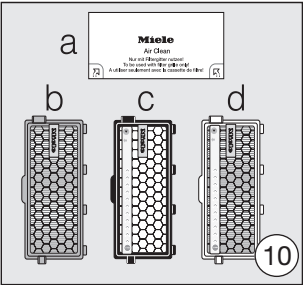
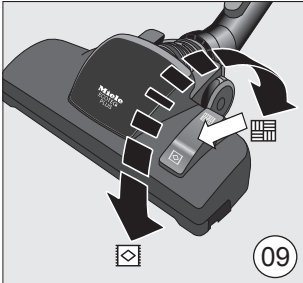
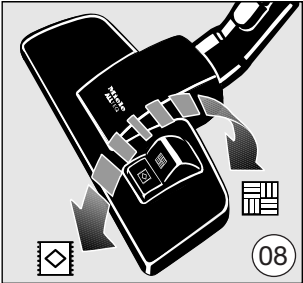
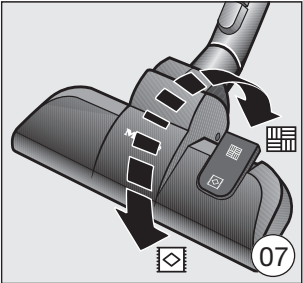
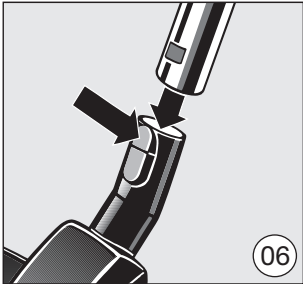
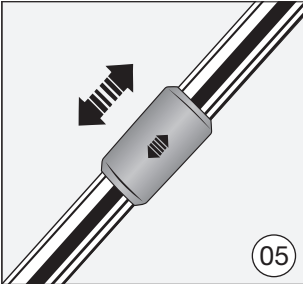
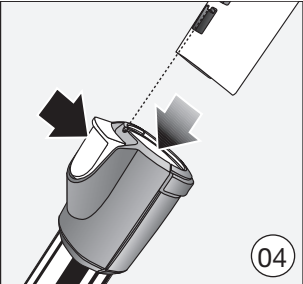
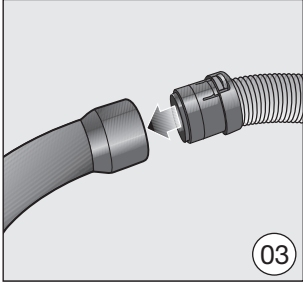
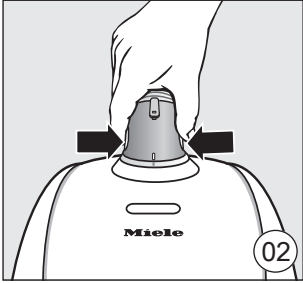
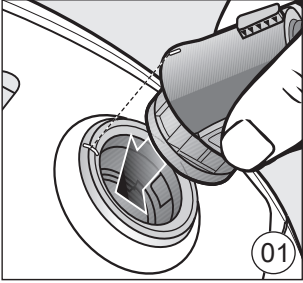

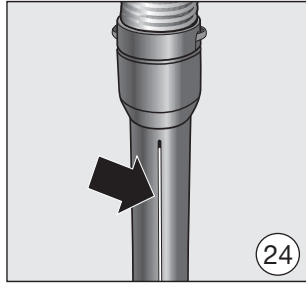
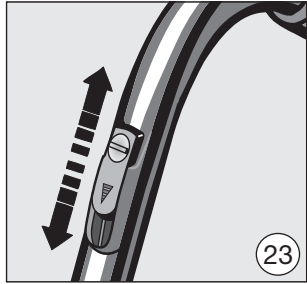
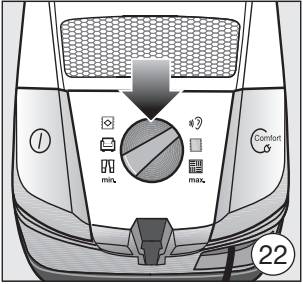
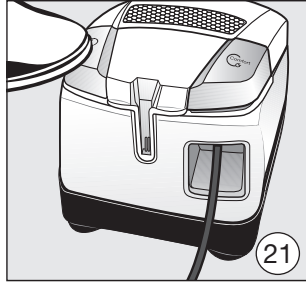
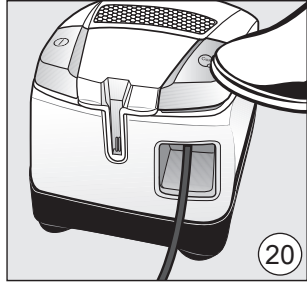
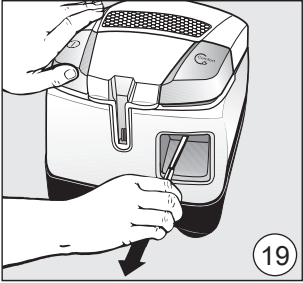
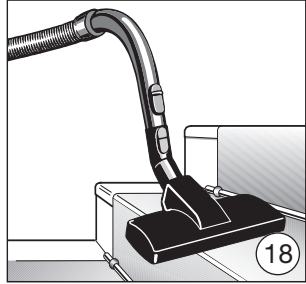
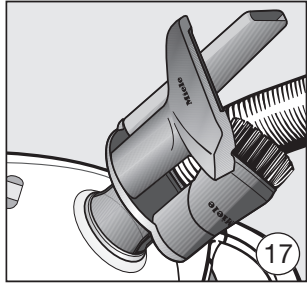
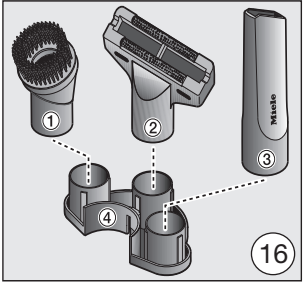
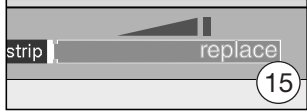
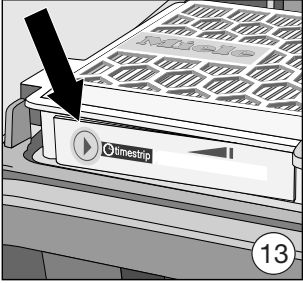

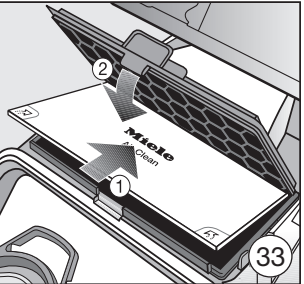
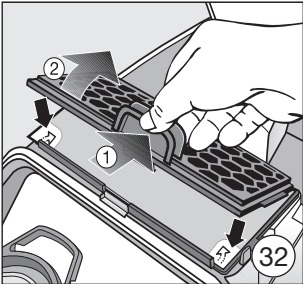
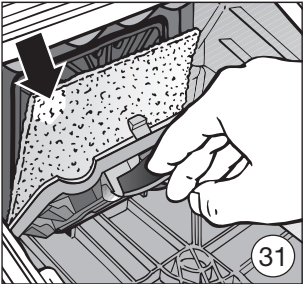
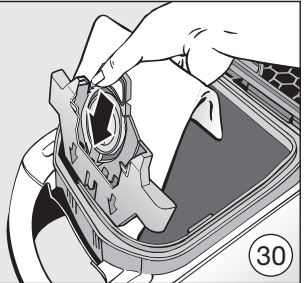
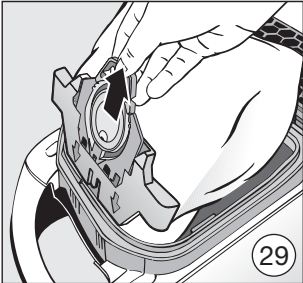
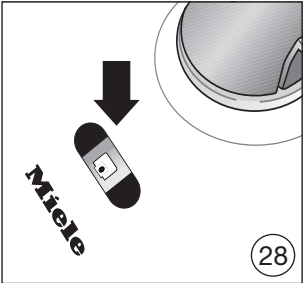
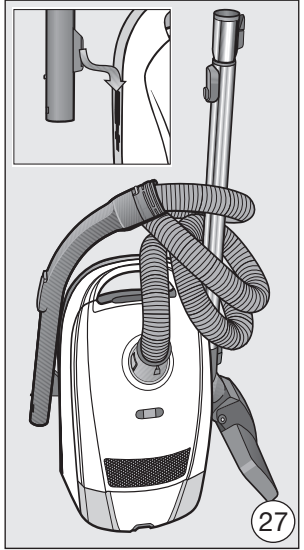
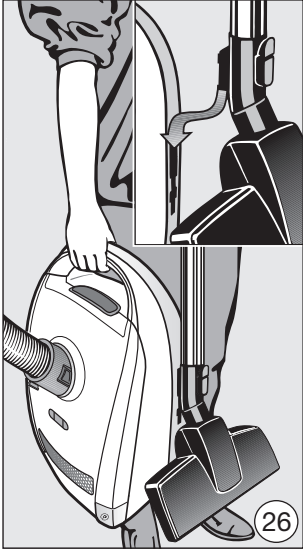
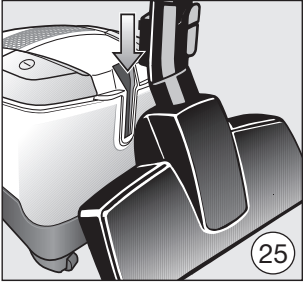

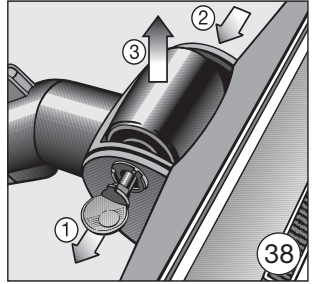
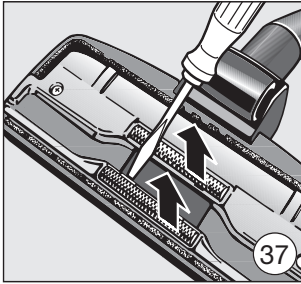
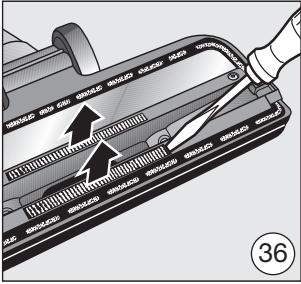
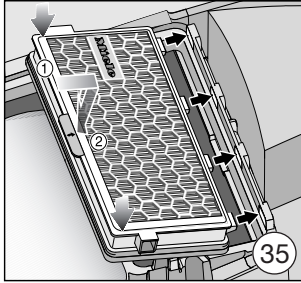
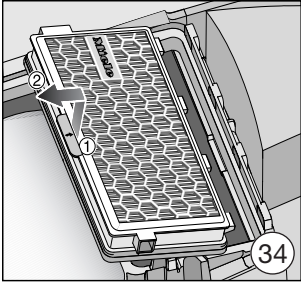

Česká republika:

Miele spol. s r.o.
Holandská 4
639 00 Brno
Tel.: 543 553 111-3
Fax: 543 553 119
Servis-tel.: 543 553 741-5
E-mail: info@miele.cz
Internet: www.miele.cz

The Miele logo consists of the word "Miele" in a bold, white, sans-serif font, set against a solid black rectangular background.**Magyarország:**

Miele Kft.
1022 Budapest
Alsó Törökvész út 2.
Tel: (06-1) 880-6480
Fax: (06-1) 880-6402
Szerviz: 880-6482, 6483
E-mail: info@miele.hu
Internet: www.miele.hu

Polska:

Miele Sp. z o.o.
ul. Gotarda 9
02-683 Warszawa
Tel.: (022) 548 40 00
Fax: (022) 548 40 20
Internet: www.miele.pl

Slovenská republika:

Miele s.r.o.
Plynárenská 1
821 09 Bratislava
Tel.: 02/58 103 111
Fax: 02/58 103 119
Servis-tel.: 02/58 103 131
E-mail: info@miele.sk
Internet: www.miele.sk

Germany:

Miele & Cie. KG
Carl-Miele-Straße 29
33332 Gütersloh