

IT Istruzioni di montaggio e d'uso | **EN** Instruction on mounting and use |
DE Montage- und Gebrauchsanweisung |
FR Prescriptions de montage et mode d'emploi |
NL Montagevoorschriften en gebruiksaanwijzingen |
ES Montaje y modo de empleo | **PT** Instruções para montagem e utilização |
EL Οδηγίες συναρμολόγησης και χρήσης | **SV** Monterings- och bruksanvisningar |
FI Asennus- ja käyttöohjeet | **NO** Instrukser for montering og bruk |
DA Bruger- og monteringsvejledning | **PL** Instrukcja montażu i obsługi |
CS Návod na montáž a používání

elica®



Download a
QR Code Reader app



Scan QR code

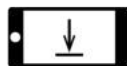

Download your
Manual



EN WATCH THE INSTALLATION VIDEO
IT GUARDA IL VIDEO DI INSTALLAZIONE
FR REGARDEZ LA VIDÉO D'INSTALLATION
ES MIRA EL VÍDEO DE INSTALACIÓN
DE SEHEN SIE SICH DAS INSTALLATIONSVIDEO AN
PL OBEJRZYJ FILM MONTAŻOWY
RU СМОТРИТЕ ВИДЕОРУКОВОДСТВО ПО УСТАНОВКЕ



Download a
QR Code Reader app



Scan QR code



Watch the video

elica[®]

Attenersi strettamente alle istruzioni riportate in questo manuale. Si declina ogni responsabilità per eventuali inconvenienti, danni o incendi provocati all'apparecchio derivati dall'inosservanza delle istruzioni riportate in questo manuale. L'apparecchio è destinato esclusivamente ad uso domestico per la cottura di alimenti e aspirazione dei fumi derivanti dalla cottura stessa. Non sono consentiti altri usi (es. riscaldare ambienti). Il fabbricante declina ogni responsabilità per usi non appropriati o per errate impostazioni dei comandi.

- Leggere attentamente le istruzioni: ci sono importanti informazioni sull'installazione, sull'uso e sulla sicurezza.
- Non effettuare variazioni elettriche sull'apparecchio.
- Prima di procedere all'installazione dell'apparecchio verificare che tutti i componenti non siano danneggiati. In caso contrario contattare il rivenditore e non proseguire con l'installazione.
- Verificare l'integrità dell'apparecchio prima di procedere con l'installazione. In caso contrario contattare il rivenditore e non proseguire con l'installazione.

1. SICUREZZA E NORMATIVE

SICUREZZA GENERALE

Attenzione! Attenersi scrupolosamente alle seguenti istruzioni:

- Il prodotto deve essere scollegato dalla rete elettrica prima di effettuare qualunque intervento di installazione.
- Per tutte le operazioni di installazione e manutenzione utilizzare guanti da lavoro.
- L'installazione o la manutenzione deve essere eseguita da un tecnico specializzato, in conformità alle istruzioni del fabbricante e nel rispetto delle norme locali vigenti in materia di sicurezza.
- Utilizzare solo le viti di fissaggio in dotazione con il prodotto per l'installazione o, se non in dotazione, acquistare il tipo di viti idoneo.
- Utilizzare la lunghezza corretta per le viti che sono identificati nella guida all'installazione.
- Non riparare o sostituire qualsiasi parte del prodotto se non specificamente richiesto nel manuale d'uso.
- Fare attenzione che i bambini non giochino con il prodotto.
- Mantenere i bambini a distanza e sorvegliarli, in quanto le parti accessibili possono diventare molto calde durante l'uso.
- Il prodotto può essere utilizzato da bambini di età non inferiore a 8 anni e da persone con ridotte capacità fisiche, sensoriali o mentali, o prive di esperienza o della necessaria conoscenza, purché sotto sorveglianza oppure dopo che le stesse abbiano ricevuto istruzioni relative all'uso sicuro del prodotto e alla comprensione dei pericoli ad esso inerenti.
- Il prodotto e le sue parti accessibili diventano calde durante l'utilizzo. Fare attenzione a non toccare gli elementi riscaldanti.
- Durante e dopo l'uso non toccare gli elementi riscaldanti del prodotto.
- Evitare il contatto con panni o altro materiale infiammabile fino a che tutti i componenti del prodotto non si siano sufficientemente raffreddati, rischio di incendio.
- Non riporre materiale infiammabile sul prodotto o nelle sue

vicinanze.

- I grassi e gli oli surriscaldati prendono facilmente fuoco.
- La cottura non sorvegliata su un piano cottura con olio o grasso può essere pericolosa e generare incendi.
- La frittura deve essere fatta sotto controllo onde evitare che l'olio surriscaldato prenda fuoco.
- Il processo di cottura deve essere sorvegliato. Un processo di cottura a breve termine deve essere sorvegliato continuamente.
- Non tentare MAI di spegnere le fiamme con acqua. Al contrario, spegnere il prodotto e soffocare le fiamme, ad esempio con un coperchio o una coperta antincendio.
- Evitare le fuoriuscite di liquido, pertanto per bollire o riscaldare liquidi, ridurre l'alimentazione di calore.
- Non lasciare gli elementi riscaldanti accesi con pentole e padelle vuote oppure senza recipienti.
- Non riscaldare mai una scatoletta o un barattolo di latte contenente alimenti senza prima averlo aperto: potrebbe esplodere! Questa avvertenza si applica a tutti gli altri tipi di piani cottura.
- Una volta terminato di cucinare, spegnere la relativa zona di cottura.
- Il prodotto non è destinato ad essere messo in funzione per mezzo di un temporizzatore esterno oppure di un sistema di comando a distanza separato. Non usare pulitrici a vapore, rischio di scosse elettriche.
- Prima di qualsiasi operazione di pulizia o manutenzione, disinserire il prodotto dalla rete elettrica togliendo la spina o staccando l'interruttore generale dell'abitazione.
- La pulizia e la manutenzione non deve essere effettuata da bambini senza sorveglianza.
- Il prodotto va frequentemente pulito sia internamente che esternamente (ALMENO UNA VOLTA AL MESE), rispettare comunque quanto espressamente indicato nelle istruzioni di manutenzione.
- È importante conservare questo manuale per poterlo consultare in ogni momento. In caso di vendita, di cessione o di trasloco, assicurarsi che resti insieme al prodotto.

- Per i portatori di stimolatori cardiaci ed impianti attivi è importante verificare, prima dell'uso del piano ad induzione, che il proprio stimolatore sia compatibile con il prodotto.
- Se la superficie è incrinata, spegnere il prodotto per evitare la possibilità di scossa elettrica.
- Pericolo di incendio: non poggiare oggetti sulle superfici di cottura.
- Non appoggiare oggetti metallici come coltelli, forchette, cucchiari e coperchi sulla superficie del piano cottura perché potrebbero surriscaldarsi.
- Importante: Dopo l'uso, spegnere il piano cottura tramite il suo dispositivo di comando e non fare affidamento sul rivelatore di pentole.
- Per la cottura non utilizzare mai dei fogli di carta d'alluminio, e non posate mai direttamente prodotti imballati con alluminio. L'alluminio fonderebbe e danneggerebbe irrimediabilmente il vostro prodotto.
- L'utilizzo di una potenza elevata come la funzione Booster non è adatta per il riscaldamento di alcuni liquidi come ad esempio l'olio per friggere. L'eccessivo calore potrebbe essere pericoloso. In questi casi si consiglia l'utilizzo di una potenza meno elevata.
- I recipienti devono essere posti direttamente sul piano cottura e devono essere centrati. In nessun caso inserire altri oggetti tra la pentola e il piano cottura.
- In situazione di elevate temperature il prodotto diminuisce automaticamente il livello di potenza delle zone di cottura.
- Attenzione! Quando il piano di cottura è in funzione le

parti accessibili dell'apparecchio possono diventare calde.

- L'inosservanza delle norme di pulizia del prodotto e della sostituzione e pulizia dei filtri comporta rischi di incendi.
- E' severamente vietata la cottura flambè.
- L'impiego di fiamma libera è dannoso ai filtri e può dar luogo ad incendi, pertanto deve essere evitato in ogni caso.
- Il locale deve disporre di sufficiente ventilazione, quando il prodotto viene utilizzato contemporaneamente ad altri apparecchi a combustione di gas o altri combustibili.
- Per quanto riguarda le misure tecniche e di sicurezza da adottare per lo scarico dei fumi attenersi strettamente a quanto previsto dai regolamenti delle autorità locali competenti.
- L'aria aspirata non deve essere convogliata in un condotto usato per lo scarico dei fumi prodotti da apparecchi a combustione di gas o di altri combustibili.
- Non utilizzare mai il prodotto senza la griglia montata correttamente!

SICUREZZA PER IL COLLEGAMENTO ELETTRICO

- Scollegare il prodotto dalla rete elettrica.
- L'installazione deve essere effettuata da personale professionalmente qualificato a conoscenza delle norme vigenti in materia d'installazione e sicurezza.
- Il costruttore declina ogni responsabilità a persone, animali o a cose in caso di mancata osservanza delle direttive fornite nel presente capitolo.
- La messa a terra del prodotto è obbligatoria per legge.
- Il cavo di alimentazione deve essere sufficientemente lungo da permettere il collegamento del prodotto, incassato nel mobile, alla rete elettrica.
- Il cavo di alimentazione deve essere sufficientemente lungo da permettere la rimozione del piano cottura dal piano di lavoro.
- Non utilizzare prese multiple o prolunghe.
- Assicurarsi che la tensione indicata sulla targhetta matricola posta sul fondo del prodotto corrisponda a quella dell'abitazione in cui verrà installato.
- Il cavo elettrico della terra deve essere 2cm più lungo rispetto agli altri cavi.
- In nessun punto il cavo deve raggiungere una temperatura di 50°C superiore alla temperatura ambiente.
- Il prodotto è destinato ad essere connesso permanentemente alla rete elettrica, per questo motivo effettuare il collegamento a rete fissa tramite un interruttore omipolare conformemente alle regole di installazione, che assicuri la disconnessione completa della rete nelle condizioni della categoria di sovratensione III, e che sia facilmente accessibile dopo l'installazione.
- Una volta terminata l'installazione, i componenti elettrici non dovranno più essere accessibili dall'utilizzatore.
- Attenzione! Non collegare il prodotto alla rete elettrica finché l'installazione non è totalmente completata.
- Prima di allacciare il prodotto alla rete elettrica: controllare la targa dati (posta nella parte inferiore del prodotto) per accertarsi che tensione e potenza siano corrispondenti a quella della rete e la presa di collegamento sia idonea. In caso di dubbio interpellare un elettricista qualificato.

- Nel caso in cui il prodotto non sia dotato di cavo di alimentazione, utilizzarne uno con sezione dei conduttori minimo 2.5 mm² per potenza fino a 5500 Watt.; mentre per potenze superiori deve essere 4 mm²).

- **Attenzione!** La sostituzione del cavo di interconnessione

deve essere effettuata dal servizio assistenza tecnica autorizzato o da persona con qualifica similare.

POWER LIMITATION: il prodotto è dotato di una funzione Power Limitation che permette di impostare una soglia massima di assorbimento (kw)

Il settaggio deve avvenire al momento del collegamento del prodotto alla rete elettrica o alla riconnessione della rete elettrica stessa (entro i 2 minuti successivi). Dimensionare la protezione dell'impianto elettrico in base al livello di Power Limitation selezionato. Per la sequenza di settaggio del Power Limitation consultare questo manuale nella sezione Funzionamento.

KIT WINDOWS: Il prodotto è predisposto per essere utilizzato in abbinamento ad un KIT sensore Window (non fornito dal produttore). Installando il KIT sensore Window (soltanto nel caso di utilizzo in modalità **ASPIRANTE**), l'aspirazione dell'aria smetterà di funzionare ogni qual volta la finestra presente nella stanza, su cui il KIT viene applicato, risulterà chiusa. Il collegamento elettrico del KIT all'apparecchio deve essere effettuato da personale tecnico qualificato e specializzato. Il KIT deve essere separatamente certificato in accordo alle norme di sicurezza pertinenti al componente ed al suo impiego con l'apparecchio. L'installazione deve essere effettuata in accordo alle regolamentazioni per gli impianti domestici vigenti.

ATTENZIONE: il cablaggio del KIT da collegare al prodotto deve essere parte di un circuito certificato in bassissima tensione di sicurezza (SELV). Il produttore di questo apparecchio declina ogni responsabilità per eventuali inconvenienti, danni, incendi provocati da difetti e/o problemi di malfunzionamento e/o errata installazione del KIT.

SICUREZZA PER L'INSTALLAZIONE

- L'installazione sia elettrica che meccanica, deve essere eseguita da personale specializzato.

- **Prima di iniziare con l'installazione:** Dopo aver disimballato il prodotto verificare che non si sia danneggiato durante il trasporto e in caso di problemi, contattare il rivenditore o il Servizio Assistenza Clienti, prima di procedere con l'installazione; Verificare che il prodotto acquistato sia di dimensioni idonee alla zona di installazione prescelta; Verificare che all'interno dell'imballo non vi sia (per motivi di trasporto) materiale di corredo (ad esempio buste con viti, garanzie etc), eventualmente va tolto e conservato; Verificare inoltre che in prossimità della zona di installazione sia disponibile una presa elettrica

- **Predisposizione del mobile per l'incasso:**

- Il prodotto non può essere installato sopra dispositivi di raffreddamento, lavastoviglie, stufe, forni, lavatrici e asciugatrici; Eseguire tutti i lavori di taglio del mobile prima di inserire il piano cottura e rimuovere accuratamente trucioli o residui di segatura.

La distanza minima tra il piano di cottura e la parete deve essere di almeno 50mm frontalmente, di almeno 50mm lateralmente e di almeno 500mm rispetto ai pensili superiori.

NB: nella progettazione degli spazi vanno seguite le indicazioni del produttore della cucina.

- per ottimizzare l'installazione filtrante è consigliabile realizzare una fessura nello zoccolo dove poter inserire una griglia commerciale.

- **Importante:** utilizzare un adesivo sigillante monocomponente (S), che abbia resistenza alle temperatura, fino a 250°; prima dell'installazione le superfici da incollare devono essere pulite accuratamente eliminando ogni sostanza che potrebbe comprometterne l'adesione (es.: distaccanti, conservanti, grassi, oli, polveri, residui di vecchi adesivi etc.); il collante va distribuito uniformemente sull'intero perimetro della cornice; dopo l'incollaggio lasciare asciugare il collante per circa 24 ore.

- **Attenzione!** La mancata installazione di viti e dispositivi di fissaggio in conformità di queste istruzioni può comportare rischi di natura elettrica.

- **Nota:** per una corretta installazione del prodotto è consigliabile nastrare le tubazioni con un adesivo che abbia le seguenti caratteristiche: film elastico in PVC morbido, con adesivo a base acrilato; che rispetti la normativa DIN EN 60454; ritardante di fiamma; ottima resistenza all'invecchiamento; resistente agli sbalzi di temperatura; utilizzabile a basse temperature.

SMALTIMENTO A FINE VITA



Questo apparecchio è contrassegnato in conformità alla Direttiva Europea 2012/19/EC - UK SI 2013 No.3113, Waste Electrical and Electronic Equipment (WEEE).

Assicurandosi che questo prodotto sia smaltito in modo corretto. L'utente contribuisce a prevenire le potenziali conseguenze negative per l'ambiente e la salute. Il simbolo sul prodotto o sulla documentazione di accompagnamento indica che questo prodotto non deve essere trattato come rifiuto domestico ma deve essere consegnato presso l'idoneo punto di raccolta per il riciclaggio di apparecchiature elettriche ed elettroniche. Disfarsene seguendo le normative locali per lo smaltimento dei rifiuti. Per ulteriori informazioni sul trattamento, recupero e riciclaggio di questo prodotto, contattare l'idoneo ufficio locale, il servizio di raccolta dei rifiuti domestici o il negozio presso il quale il prodotto è stato acquistato.

NORMATIVE

Apparecchiatura progettata, testata e realizzata nel rispetto delle norme sulla:

- Sicurezza: EN/IEC 60335-1; EN/IEC 60335-2-6, EN/IEC 60335-2-31, EN/IEC 62233; • Prestazione: EN/IEC 61591; ISO 5167-1; ISO 5167-3; ISO 5168; EN/IEC 60704-1; EN/IEC 60704-2-13; EN/IEC 60704-3; ISO 3741; EN 50564; IEC 62301. EN 60350-2; • EMC: EN 55014-1; CISPR 14-1; EN 55014-2; CISPR 14-2; EN/IEC 61000-3-3; EN/IEC 61000-3-12.

2. UTILIZZO

UTILIZZO RECIPIENTI DI COTTURA

• Recipienti per la cottura



Utilizzare solo pentole che riportano questo simbolo.

Importante:

per evitare danni permanenti alla superficie del piano, non usare:

- recipienti con fondo non perfettamente piatto;
- recipienti metallici con fondo smaltato;
- recipienti con base ruvida, per evitare di graffiare la superficie del piano;
- non appoggiare mai le pentole e le padelle calde sulla superficie del pannello di controllo del piano.
- Non tutte le pentole adatte all'induzione lavorano in maniera efficiente a causa di fondi parzialmente costituiti da materiale ferromagnetico!! In fase di acquisto di pentole o padelle verificare che:
- il Fondo sia completamente in materiale ferromagnetico. In caso contrario si abbassano sia l'efficienza di trasmissione del calore che la sua uniformità, con temperature della superficie della padella/pentola non idonee alla cottura



- Il Fondo non contenga alluminio: la stoviglia non si riscalda e potrebbe essere anche non riconosciuta dagli induttori.



- Fondi non piatti o con superficie ruvida.
- Sottraggono superficie di contatto tra induttore e stoviglia abbassandone l'efficienza e peggiorando l'esperienza di cottura.

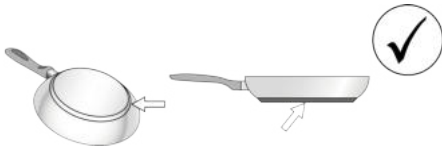

● Recipienti preesistenti

Potete verificare se il materiale della pentola è magnetico con una semplice calamita. Le pentole non sono adatte se non sono rilevabili magneticamente. Valgono anche in questo caso le indicazioni di cui al precedente paragrafo.

● Diametri fondi pentola consigliati

IMPORTANTE: se le pentole non sono delle dimensioni corrette le zone di cottura non si accendono. Per vedere il diametro minimo della pentola da utilizzare su ogni singola zona, consultare la parte illustrata di questo manuale.

Attenzione: Per preservare le performance di cottura e la qualità del prodotto NON si consiglia l'utilizzo di adattatori d'induzione.

● Risparmio energetico

Utilizzare tegami e pentole con diametro del fondo uguale a quello della zona di cottura; Utilizzare soltanto pentole e tegami con fondi piatti; - Dove possibile, tenere il coperchio sulle pentole durante la cottura; Cuocere verdure, patate, ecc. con una piccola quantità d'acqua per ridurre il tempo di cottura; Utilizzare la pentola a pressione, riduce ulteriormente il consumo di energia e il tempo di cottura; Posizionare la pentola nel centro della zona di cottura disegnata sul piano.

UTILIZZO DELL'ASPIRATORE

Il sistema di aspirazione può essere utilizzato in versione aspirante ad evacuazione esterna o filtrante a ricircolo interno.

Consultare i siti www.elica.com e www.shop.elica.com per verificare la gamma completa dei kit disponibili, per poter eseguire le diverse installazioni, sia in filtrante sia in aspirante.

● Versione Aspirante:

I vapori vengono evacuati verso l'esterno tramite una serie di tubazioni (da acquistare separatamente). Collegare il prodotto a tubi e fori di scarico a parete con diametro equivalente all'uscita d'aria (flangia di raccordo). Per maggiori informazioni sui tubi e loro dimensione vedere la pagina relativa agli accessori del libretto installazione - Versione aspirante. L'utilizzo di tubi e fori di scarico a parete con diametro inferiore determinerà una diminuzione delle prestazioni di aspirazione ed un drastico aumento della rumorosità. Si declina perciò ogni responsabilità in merito.

Per ottenere la massima efficacia di aspirazione: • Si consiglia un percorso massimo della tubazione di 7 metri Lineari. • Si consiglia sul totale di 7 metri lineari di utilizzare

al massimo numero due curve da 90° • Evitare cambiamenti drastici di sezione del condotto, prediligendo sempre la sezione equivalente al Ø 150 mm (o la rettangolare da 222 x 89 mm).

● Versione Filtrante:

L'aria aspirata verrà filtrata tramite appositi filtri grassi e filtri odori prima di essere riconvogliata nella stanza. Questo prodotto include filtri e tubazioni per un'installazione che consente l'uscita dell'aria dal mobile. Per maggiori informazioni, relativa agli accessori in dotazione, controllare la parte illustrata di questo manuale.

Importante

E' possibile acquistare un Kit per il funzionamento aspirante. In questo caso il filtro al carbone non deve essere installato. Inoltre l'utilizzo del kit aspirante potrebbe richiedere una installazione della cappa diversa da quanto illustrato in questo manuale perciò, prima di iniziare con l'installazione della cappa, acquistare il kit aspirante e consultare le istruzioni allegate al kit.

3. FUNZIONAMENTO

PANNELLO DI CONTROLLO

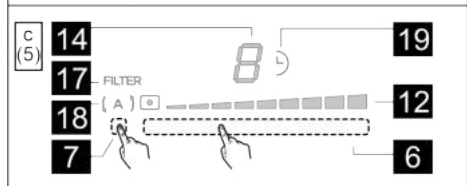
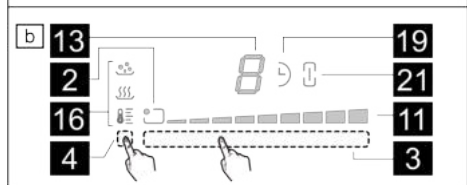
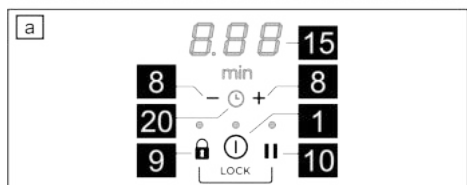
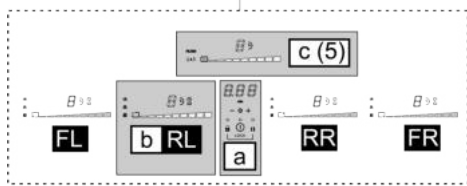
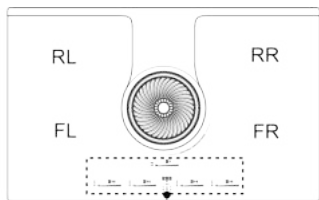

T.	Funzione
1	ON/OFF del piano cottura/ aspiratore per piano cottura
2	Indicatore posizione zona di cottura
3	Selezione zone di cottura Aumento/Diminuzione Power Level
4	Attivazione Temperature Manager
5	Tasti aspiratore
6	Selezione aspiratore Aumento/Diminuzione velocità (potenza) di aspirazione

7	Attivazione funzioni automatiche Reset saturazione filtri
8	Attivazione Timer Aumento/Diminuzione tempo Timer
9	Key Lock
9+10	Child Lock
10	Pausa / Recall

LED	Funzione
11	Visualizzazione Power Level
12	Visualizzazione velocità (potenza) di aspirazione
13	Display zona di cottura
14	Display aspiratore
15	Display Timer
16	Visualizzazione Temperature Manager
17	Indicatore assistenza filtri
18	Indicatore funzione di aspirazione automatica
19	Indicatore Timer attivo
20	Indicatore Timer Egg attivo
21	Indicatore Bridge attivo

DA SAPERE PRIMA DI INIZIARE

In questo manuale vengono descritte le funzioni principali, utilizzare il codice QR posto nelle prime pagine per accedere, su Internet, alle istruzioni complete. Tutte le funzioni di questo piano di cottura rispettano le più rigorose norme di sicurezza. Per questo motivo:

- Alcune funzioni non si attivano, o si disattivano automaticamente, in assenza delle pentole sopra i fuochi o quando queste sono mal posizionate.

- In altri casi le funzioni attivate si disattivano automaticamente dopo pochi secondi quando la funzione selezionata necessita di una ulteriore impostazione che non viene data (ad es.: "Accendere il piano di cottura" senza "Selezionare la zona di cottura" e la "Temperatura di esercizio", oppure la "Funzione Lock" o quella "Timer").

Attendere che il display si spenga prima di avvicinarsi alla zona di cottura.

DISPLAY ZONA COTTURA

nei display relativi alle aree di cottura, viene indicato:

Funzione	Valore
Zona di cottura accesa	0
Power Level	1...9-P
Residual Heat Indicator	H
Pot Detector	U

Funzione Bridge Zone attiva	
Funzione Temperature Manager attiva	
Funzione Child Lock attiva	
Funzione Pausa	
Funzione Automatic Heat UP	

CARATTERISTICHE DEL PIANO

● **Safe Activation**

Il prodotto si attiva solo in presenza di pentole sulle zone di cottura: il processo di riscaldamento non si avvia o si interrompe in caso di assenza o rimozione delle pentole.

● **Pot Detector**

Il prodotto rileva automaticamente la presenza di pentole sulle zone di cottura.

● **Safety Shut Down**

Per ragioni di sicurezza ogni zona cottura ha un tempo massimo di funzionamento che dipende dal livello di potenza impostato.

● **Residual Heat Indicator**

Allo spegnimento di una o più zone di cottura la presenza di calore residuo viene segnalata con apposito segnale visivo sul display della zona corrispondente, tramite il simbolo

FUNZIONAMENTO DEL PIANO COTTURA

Nota: Per attivare qualsiasi funzione è prima necessario attivare la zona desiderata

● **Accensione**

Premere (sfiorare) **ON/OFF(1)** piano cottura/aspiratore, La luce spia si accende ad indicare che il piano di cottura aspiratore è pronto per l'utilizzo.

Premere di nuovo per spegnere

Nota: Questa funzione è prioritaria su tutte le altre.

● **Selezione delle zone di cottura**

Toccare **Barra di selezione (3)** corrispondente alla zona di cottura desiderata FL; RL; RR; FR;

● **9 Power Level**

Il piano è dotato di 9 livelli di potenza. Scorrere con le dita lungo la **Barra di selezione (3)**:

verso destra per aumentare il livello di potenza;

verso sinistra per diminuire il livello di potenza.

● **Power Booster**

Il prodotto è dotato di un livello di potenza supplementare (oltre il livello **9**), che rimane attivo per 10 minuti, dopodiché la potenza ritorna al livello precedente.

Sfiorare e scorrere con le dita lungo la **Barra di selezione**

(**3**) (oltre il livello **9**) ed attivare il Power Booster

Il livello Power Booster è indicato nel display della zona selezionata con il simbolo

● **Bridge Zones**

Questa funzione permette, di far lavorare in modo combinato la zona di cottura FL (Master) con la zona di cottura RL (Secondaria) e la zona di cottura FR

("Master") con la zona di cottura RR (Secondaria) creando un'unica zona con lo stesso livello di potenza (2 in totale: 1 a destra e 1 a sinistra). Questo permetterà una cottura omogenea con teglie e pentole di grandi dimensioni.

Per attivare la Funzione Bridge:

- selezionare contemporaneamente le due zone di cottura che si vogliono utilizzare **FL + RL** oppure **FR + RR**.

- l'indicatore **Bridge (21)** delle due zone selezionate si illumina e nel display della zona di cottura **RL** o **FR** compare il simbolo

- tramite la **Zona di selezione (3)** della zona di cottura (Master) sarà possibile impostare il Livello (Potenza) di esercizio.

- per disattivare la Funzione Bridge è sufficiente ripetere la stessa procedura di attivazione.

● **Timer**

La funzione Timer è un countdown che è possibile impostare, anche contemporaneamente, su ogni zona cottura (e sulla zona aspirante).

Al termine del periodo impostato le zone cottura (o la zona aspirante) si spengono automaticamente e l'utente viene avvertito con apposito segnale acustico.

Attivazione/Regolazione della funzione Timer per il piano cottura:

- Selezionare la zona di cottura (potenza diversa da 0)

- Premere contemporaneamente **(8)** per accedere alla funzione Timer

- Regolare il tempo di durata del Timer:

premere il selettore **(8)**, per aumentare il tempo di spegnimento automatico

premere il selettore **(8)**, per diminuire il tempo di spegnimento automatico

Se lo si desidera, ripetere l'operazione per le altre zone di cottura.

Nota: Ogni zona di cottura può avere impostato un Timer diverso; nel display **0.00 (15)** comparirà, per 10 secondi, il conto alla rovescia dell'ultima zona di cottura

selezionata, dopodichè verrà visualizzato il conto alla rovescia con tempo minore.

Quando il timer ha terminato il conto alla rovescia viene emesso un segnale acustico (per 2 minuti, o smette premendo qualsiasi tasto del piano), mentre il display (15)

lampeggia, con simbolo

Nota: al lato del display della zona di cottura, con Timer in

uso, appare il simbolo

Per lo spegnimento del Timer:

- selezionare la zona di cottura desiderata.

- impostare il valore del timer a , tramite (8)

Nota: la funzione rimane attiva se non si premono, nel frattempo, altri tasti.

• Power Limitation

La funzione Power Limitation permette di impostare il funzionamento del prodotto limitandone l'assorbimento massimo e regolando la potenza di assorbimento di tutte le zone di cottura attive, facendo in modo, che l'assorbimento totale del piano, non superi il livello massimo di assorbimento impostato.

Nota : il settaggio deve avvenire da piano spento, senza

premere il tasto (1), al momento del collegamento del piano cottura alla rete elettrica, o alla riconnessione della rete elettrica stessa, entro i 2 minuti successivi.

Per settare il Power Limitation :

- toccare e mantenere il tocco sui tasti + , fino all'emissione di un breve segnale acustico

- scorrere contemporaneamente sulle **barre di selezione (3) FL e (3) RL**, da sinistra verso destra fino alla fine delle **barre di selezione** e mantenere il tocco, fino all'emissione di un breve segnale acustico.

- il display Timer (15) mostra i simboli ad indicare che è possibile eseguire il settaggio.

- il display (13) della zona FL mostra il settaggio corrente:

Valore	Potenza (KW)
	7,4 KW (settaggio di default)
	4,5 KW

- per cambiare l'impostazione del Power Limitation scorrere sulla **barre di selezione (3) FL**

da sinistra verso destra, per aumentare i Kw; da destra verso sinistra, per diminuire i Kw

- per salvare la scelta effettuata, premere i tasti + , per 1 secondo; verrà emesso un segnale acustico a confermare l'avenuto settaggio.

FUNZIONAMENTO ASPIRATORE

• Accensione del sistema aspirante:

- Toccare (1) del piano cottura/sistema aspirante.

- Scorri sulla **Zona di selezione (6)** per attivare il sistema aspirante.

• Velocità (potenza) di aspirazione:

L'aspiratore è dotato di 9 livelli di velocità (potenza) di aspirazione. Scorrere con le dita lungo la **Area di selezione (6):**

verso destra per aumentare la velocità (potenza) di aspirazione (0-9);

verso sinistra per diminuire la velocità (potenza) di aspirazione (9-0);

• Power Booster Aspirazione

L'aspiratore è dotato di 1 livelli di aspirazione supplementare chiamato Power Buster, questo è temporizzato ed ha una durata di 5 minuti.

Per selezionarlo scorrere con le dita lungo la **Area di selezione (6)** oltre il livello .

Nota: allo scadere del tempo di temporizzazione la potenza ritorna al livello precedentemente impostato.

• Timer

Attivazione della funzione Timer per l'aspiratore:

- Selezionare l'aspiratore (velocità diversa da 0).

- Premere (8) per accedere alla funzione Timer (da qualsiasi velocità)

Regolazione il tempo di durata del Timer:

- Premere il selettore (8), per aumentare il tempo di spegnimento automatico.

- premere il selettore (8), per diminuire il tempo di spegnimento automatico nel display (15) viene visualizzato il conto alla rovescia

Nota: al lato del display dell'aspiratore, con Timer in uso,

appare il simbolo (19).

Quando il timer ha terminato il conto alla rovescia viene emesso un segnale acustico (per 2 minuti, o smette premendo qualsiasi tasto del piano), mentre il display (15)

lampeggia, con simbolo

Per lo spegnimento del Timer:

- selezionare la zona di aspirazione

- impostare il valore del timer a , tramite (8)

Nota: la funzione rimane attiva se non si premono, nel frattempo, altri tasti.

● Attivazione/Disattivazione indicatori saturazione filtri.

Questi indicatori sono normalmente disattivati (sia per il filtro grassi che per il filtro a carbone attivo)

Per attivarli procedere come segue:

- accendere il piano aspirante tramite  **ON/OFF (1)**;
- con motore di aspirazione e zone di cottura spente, premere e mantenere premuta l'**Area di selezione (7)**: il **LED FILTER (17)** ed il display dell'aspiratore **(14)** si accendono in bassa luminosità. Nel display **(14)** viene

visualizzata la lettera ; In questa condizione è possibile procedere all'attivazione dell'indicatore saturazione filtro grassi.

- premendo una seconda volta l'**Area di selezione (7)** nel display **(14)** viene visualizzata la lettera , questa condizione consente l'attivazione del filtro odori a carbone Attivo.

- Scelto quale filtro attivare: Premere l'**Area di selezione (6)** ed il **LED FILTER (17)** insieme al LED nel display **(14)**

 passano in alta luminosità, poi dopo 10 secondi si spegne, ad indicare l'avvenuta ATTIVAZIONE.

Per disattivarli ripetere l'operazione descritta sopra per l'attivazione; il **LED FILTER (17)** ed il LED nel display **(14)**

 ritornano in bassa luminosità, poi dopo 10 secondi si spegne, ad indicare l'avvenuta DISATTIVAZIONE.

● Indicatore di saturazione filtri

La cappa indica quando è necessario eseguire la manutenzione dei filtri:

Filtro odori a carbone attivo/ceramici il **LED FILTER (17)** si accende; nel display **(14)** viene visualizzato il simbolo  per 10 secondi dall'accensione.

Filtro grassi il **LED FILTER (17)** lampeggia; nel display **(14)** viene visualizzato il simbolo  per 10 secondi dall'accensione.

● Reset saturazione filtri

Dopo aver eseguito la manutenzione dei filtri (grassi e/o carbone/ceramici) premere a lungo l'**area di selezione (7)**: il **tasto LED FILTER (17)** si spegne. In questo modo il contatore di utilizzo filtri viene resettato.

Nota: Ripetere l'operazione nel caso di segnalazione contemporanea di entrambi i filtri.











● Funzionamento automatico

La cappa si accenderà alla velocità più idonea, adattando la capacità di aspirazione al livello di cottura massimo, utilizzato nelle zone di cottura. Quando il piano cottura viene spento, la cappa adatta la sua velocità di aspirazione, diminuendola gradualmente, in modo da eliminare vapori ed odori residui.

Per attivare questa funzione:

Premere brevemente l'**area di selezione (7)**, il **LED (A) (18)** si illumina a mostrare che la cappa sta lavorando in questa modalità.

TABELLA DI POTENZA

Livello di potenza	Tipologia di cottura	Utilizzo (in base a esperienza e le abitudini di cottura)
Max potenza	 P	Riscaldare rapidamente
	 8-9	Friggere - bollire
Alta potenza	 7-8	Rosolare – soffriggere - bollire - grigliare
	 6-7	Rosolare - cuocere – stufare – soffriggere - grigliare
Media potenza	 4-5	Cuocere – stufare – soffriggere - grigliare
	 3-4	Cuocere – sobbollire – addensare - mantecare
	 2-3	Cuocere – sobbollire – addensare - mantecare
Bassa potenza	 1-2	Fondere – scongelare – mantenere in caldo - mantecare
	 1	Fondere – scongelare – mantenere in caldo - mantecare
OFF	 0	Superficie di appoggio

4. MANUTENZIONE

Attenzione! Prima di qualsiasi operazione di pulizia o manutenzione, assicurarsi che le zone di cottura siano spente e che la spia di indicazione calore sia scomparsa.

 Per la manutenzione del prodotto vedere le immagini a fine installazione contrassegnate con questo simbolo.

MANUTENZIONE PIANO COTTURA

● Pulizia del piano induzione

Il piano cottura va pulito dopo ogni utilizzo.

Importante:

- Non utilizzare spugne abrasive, pagliette. Il loro impiego, con il tempo, potrebbe rovinare il vetro.
- Non utilizzare detergenti chimici irritanti, quali spray per forno o smacchiatori.

● NON UTILIZZARE PULITRICI A GETTO DI VAPORE!!!

Dopo ogni uso, lasciare raffreddare il piano e pulirlo per rimuovere incrostazioni e macchie dovute a residui di cibo. Zucchero o alimenti ad alto contenuto zuccherino danneggiano il piano cottura e vanno rimossi immediatamente. Sale, zucchero e sabbia potrebbero graffiare la superficie del vetro. Usare un panno morbido, carta assorbente da cucina o prodotti specifici per la pulizia del piano (attenersi alle indicazioni del Fabbricante).

● D Pulizia della vasca raccolta liquidi :

In caso di fuoriuscite accidentali e abbondanti di liquidi dalle pentole è possibile intervenire attraverso la valvola di scarico, posta nella parte inferiore del prodotto, in modo da poter eliminare ogni residuo assicurando la massima sicurezza igienica.

Per una pulizia più completa ed approfondita si può rimuovere completamente la vasca inferiore.

● E Pulizia della griglia metallica:

La griglia deve essere lavata a mano con acqua calda e detergente neutro ed asciugata accuratamente per evitare fenomeni di ossidazione.

MANUTENZIONE ASPIRATORE

● Pulizia dell'aspiratore :

Per la pulizia usare **ESCLUSIVAMENTE** un panno inumidito con detersivi liquidi neutri.

NON UTILIZZARE UTENSILI O STRUMENTI PER LA PULIZIA!

Evitare l'uso di prodotti contenenti abrasivi. **NON UTILIZZARE ALCOOL!**

● A Manutenzione Filtri antigrasso:

Trattiene le particelle di grasso derivanti dalla cottura.

Deve essere pulito una volta al mese (o quando il sistema di indicazione di saturazione dei filtri indica questa necessità), con detergenti non aggressivi, manualmente oppure in lavastoviglie a basse temperature ed a ciclo breve. Con il lavaggio in lavastoviglie il filtro antigrasso metallico può scolorirsi ma le sue caratteristiche di filtraggio non cambiano assolutamente.

● B Manutenzione Filtro Odori (Solo per Versione Filtrante):

Trattiene gli odori sgradevoli derivanti dalla cottura.

La saturazione dei filtri odori si verifica dopo un uso più o meno prolungato a seconda del tipo di cucina e della regolarità della pulizia del filtro grassi.

Il filtro odori va rigenerato come indicato di seguito:

Lavaggio manuale con acqua calda senza uso di sapone e detersivi oppure **Lavaggio in lavastoviglie** a 60/65°C per circa 6/7 min. senza uso di saponi e senza la presenza di stoviglie per evitare contaminazioni con grassi e oli.

Successivamente il filtro va asciugato in forno non ventilato alla temperatura **Max di 75°C per la durata di 50min.**

ATTENZIONE! Posizionare il filtro nel forno lontano dalle resistenze elettriche o altri eventuali fonti di calore.

Strictly observe the instructions in this manual. All liability is declined for any problems, damage or fires caused by failure to comply with the instructions in this manual. The device is intended for domestic use only, to cook food and extract the fumes generated by cooking. No other use is allowed (e.g. heating rooms). The manufacturer declines any liability for inappropriate use or incorrect control settings.

- Read the instructions carefully: they contain important information on installation, operation and safety.
- Do not make electrical changes to the device.
- Before installing the device, make sure that none of the components are damaged. Otherwise, contact the dealer and do not continue with the installation.
- Check that the device is intact before proceeding with installation. Otherwise, contact the dealer and do not continue with the installation.

1. SAFETY AND REGULATIONS

GENERAL SAFETY

Please note! Pay strict attention to the following instructions:

- The device must be disconnected from the mains before carrying out any installation work.
- For all installation and maintenance operations, always use work gloves.
- Installation or maintenance must be performed by a qualified technician, in compliance with the manufacturer's instructions and local safety regulations.
- Only use the fastening screws supplied with the product for installation, or if not supplied, purchase the correct type of screws.
- Use screws of the right length, as indicated in the installation guide.
- Do not repair or replace any part of the product unless specifically stated in the operating manual.
- Ensure that children do not play with the product; keep children at a safe distance and supervise them as the accessible parts may become very hot during use.
- The product can be used by children over the age of 8 and by people with reduced physical, sensory or mental capabilities or without experience or the necessary knowledge, as long as they are properly supervised or have been instructed on how to safely use the product and understand the inherent dangers.
- The product and its accessible parts get hot during use. Be careful not to touch the heating elements.
- Do not touch the heating elements of the product during and after use.
- Avoid contact with kitchen towels or other flammable materials until all components of the product have sufficiently cooled, fire hazard.
- Do not place flammable materials on or near the product.
- Overheated fats and oils easily catch fire.
- Unattended cooking on a hob with oil or fat can be dangerous and may cause a fire.
- Extra care must be taken when frying to prevent the oil from overheating and catching fire.
- The cooking process must be supervised. A short cooking process must be constantly monitored.
- NEVER attempt to put fires out using water. Instead, turn

off the product and smother the flames, for example with a lid or a fire blanket.

- Prevent liquids from boiling over; therefore, turn the heat down when boiling or heating liquids.
- Do not leave the heating elements turned on with empty pots and pans, or without any cookware.
- Never heat a tin or can containing foods without opening it first: it might explode! This warning also applies to all other types of hobs.
- Switch off the relevant cooking zone when you have finished cooking.
- The product is not intended to be operated with an external timer or a separate remote control system. Do not use steam cleaners, risk of electric shock.
- Before doing any cleaning or maintenance work, disconnect the product from the mains by disconnecting the plug or turning off the mains switch.
- Cleaning and maintenance must never be performed by children unless they are properly supervised.
- The product must be cleaned frequently both inside and out (AT LEAST ONCE A MONTH); always follow the instructions given in the maintenance manual.
- This manual must be stored for future consultation at any time. If sold, transferred or moved, it must remain with the product.

- Range hoods and other cooking fume extractors may adversely affect the safe operation of appliances burning gas or other fuels (including those in other rooms) due to back flow of combustion gases. These gases can potentially result in carbon monoxide poisoning. After installation of a range hood or other cooking fume extractor, the operation of flued gas appliances should be tested by a competent person to ensure that back flow of combustion gases does not occur.

- For people with pacemakers and active implants, it is important to check, prior to using the induction hob, that their pacemaker is compatible with the product.
- If the surface is cracked, switch off the item to avoid the possibility of electric shock
- Risk of fire: do not place objects on the cooking surfaces.
- Do not place metal objects, such as knives, forks, spoons or lids on the hob because they could become hot.
- Important:
 - After use, turn off the hob using its control device and do not rely on the pot detector.
 - Never use aluminium foil for cooking and never place products packaged in aluminium directly on the hob. The aluminium would melt and irreparably damage your product.
 - High power levels such as the Booster function should not be used to heat certain liquids, such as oil for frying. Excessive heat may be dangerous. In these cases, we recommend the use of a lower power level.
 - The cookware must be placed directly on the hob and must be centred. Under no circumstances may any other objects be placed between the pot and the hob.
 - If the temperature becomes high, the product automatically decreases the power level of the cooking zones.
- Please note! The accessible parts of the device may become hot when the hob is switched on.

- Failure to comply with the rules for product cleaning and the cleaning/replacement of filters, may create a fire hazard.
- Flambé cooking is strictly prohibited.
- Using a naked flame may damage the filters and cause a fire hazard, and must therefore be avoided under all circumstances.
- The room must be sufficiently ventilated

when the product is used at the same time as other appliances that run on gas or other fuels. ● The regulations laid down by local authorities must be strictly followed with regard to the technical and safety measures to be adopted for fume extraction. ● The extracted air must not be conveyed through the same ducts used to extract the fumes generated by the combustion of gas or other types of fuels. ● Never use the product without the grille properly installed!

ELECTRICAL CONNECTION SAFETY

● Disconnect the product from the mains. ● Installation must be carried out by professionally qualified personnel with knowledge of the regulations in force for installation and safety. ● The manufacturer denies all liability to persons, animals or property if the guidelines provided in this chapter are not followed. ● By law, the product must be earthed. ● The power cable must be long enough to allow the product, built into the cabinet, to be connected to the mains. ● The power cable must be long enough to allow removal of the hob from the worktop. ● Do not use power strips or extension cords. ● Check that the voltage on the rating plate on the bottom of the product corresponds to that of the domestic environment where it will be installed. ● The earth cable must be 2cm longer than the other cables. ● The temperature must not reach 50°C above room temperature anywhere along the cable. ● The product is designed to be permanently connected to the mains; for this reason, make the connection to the mains via an omnipolar switch in accordance with the installation rules, which ensures complete disconnection from the mains in overvoltage category III conditions, and which is easily accessible after maintenance. ● Once installation is complete, the electrical components must no longer be accessible by the user. ● Please note! Do not connect the product to the mains until the installation is complete. ● Before connecting the product to the mains: check the rating plate (on the bottom of the product) to ensure that the voltage and power correspond to the mains supply and that the power socket is suitable. If in doubt, consult a qualified electrician.

● If the product is not equipped with a power cable, use one with a minimum conductor section of 2.5 mm² for power up to 5500 Watt; while for higher powers it must be 4 mm².

● **Please note!** The interconnection cable must be replaced by the authorised customer service representative or by a person with similar qualifications.

POWER LIMITATION: the product is equipped with a Power Limitation function, which allows a maximum power limit to be set (kw)

The setting must be made when the product is connected to the mains or when the mains power itself is restored (within the following 2 minutes). Size the electrical system protection according to the selected Power Limitation level. For the Power Limitation setting sequence, see the Operation section of this manual.

WINDOWS KIT: The product can also be used in

conjunction with a Window sensor KIT (not supplied by the manufacturer). If the Window sensor KIT is installed (only if used in DUCT-OUT mode), air extraction will halt every time the window in the room, on which the KIT is applied, is closed. **The KIT must be electrically connected to the device by qualified and specialised technical personnel. The KIT must be certified separately in accordance with the safety standards for the component and its use with the device. Installation must be carried out in accordance with current regulations for domestic systems.**

PLEASE NOTE: the wiring of the KIT to be connected to the product must be part of a certified safety extra-low voltage (SELV) circuit. The manufacturer of this device disclaims all liability for any inconvenience, damage or fires caused by defects and/or problems associated with the malfunction and/or incorrect installation of the KIT.

INSTALLATION SAFETY

● The electrical and mechanical installation must be performed by qualified personnel.

● **Before starting the installation:** After unpacking the product, check that it has not been damaged during transport and in the case of problems, contact your dealer or Customer Service, before proceeding with the installation; Check that the purchased product is the right size for the installation location; Check for accessories inside the packaging (placed there for ease of transport, such as bags containing screws, the warranty certificate, etc.). Remove and keep them safe; Also check that there is a power socket near the installation area

● **Preparing the cabinet for installation:**

• The product cannot be installed above cooling appliances, dishwashers, heaters, ovens, washing machines and dryers; Create the cut-outs in the cabinet before inserting the hob and carefully remove shavings or sawdust.

The minimum distance between the hob and the wall must be at least 50mm from the front, at least 50mm from the sides and at least 500mm from the upper wall units.

NB: when designing the space, the kitchen manufacturer's instructions must be followed.

• to optimise the recirculating installation, it is recommended to create a slot in the plinth, in which to insert a commercial grille.

• **Important:** use a single component adhesive sealant (S) that can withstand high temperatures up to 250°; before installation, the surfaces that need to be glued must be thoroughly cleaned, removing all substances that may compromise adhesion (e.g. release agents, preservatives, grease, oils, powders, old adhesive residue, etc.); the adhesive must be evenly spread along the entire perimeter of the frame; after gluing, leave the adhesive to dry for about 24 hours.

● **Please note!** Failure to install screws and fasteners in accordance with these instructions may result in electrical hazards.

- **Note:** for correct installation of the product, it is recommended to tape the pipes using an adhesive with the following characteristics: soft elastic PVC film, with acrylic-based adhesive; complies with DIN EN 60454 regulations; flame retardant; excellent resistance against wear; resistant to temperature fluctuations; can be used at low temperatures.

END-OF-LIFE DISPOSAL



This device is marked in compliance with the European Directive 2012/19/EC - UK SI 2013 No.3113, Waste Electrical and Electronic Equipment (WEEE).

Make sure that this product is disposed of correctly. The user helps prevent potential negative consequences for the environment and for health. The symbol on the product or accompanying documentation indicates that this product should not be treated as household waste but should be handed over at a suitable collection point for the recycling of electrical and electronic equipment. Dispose of it in accordance with local regulations for waste disposal. For further information about the treatment, recovery and recycling of this product, please contact your local authority, the collection service for household waste or the shop from where the product was purchased.

REGULATIONS

Device designed, tested and developed in compliance with regulations on:

- Safety: EN/IEC 60335-1; EN/IEC 60335-2-6, EN/IEC 60335-2-31, EN/IEC 62233;
- Performance: EN/IEC 61591; ISO 5167-1; ISO 5167-3; ISO 5168; EN/IEC 60704-1; EN/IEC 60704-2-13; EN/IEC 60704-3; ISO 3741; EN 50564; IEC 62301; EN 60350-2;
- EMC: EN 55014-1; CISPR 14-1; EN 55014-2; CISPR 14-2; EN/IEC 61000-3-3; EN/IEC 61000-3-12.

2. USE

USE OF COOKWARE

• Cookware



Only use pots bearing this symbol.

Important:

to avoid permanent damage to the hob surface, do not use:

- cookware with a base that is not perfectly flat;
- metal cookware with an enamelled base;
- cookware with a rough base, to avoid scratching the hob surface;
- never place hot pots and pans on the surface of the hob's control panel.
- Not all induction pots work efficiently due to the base only partially consisting of ferromagnetic material! When purchasing pots or pans ensure that:
- the base is made entirely from ferromagnetic material. If this is not the case, heat transmission and uniformity will be

less efficient, and the temperatures of the pot/pan surface may not be suitable for cooking



- The base does not contain aluminium: the cookware does not heat and may not be recognised by the inductors.



- Bases that are not flat or have rough surfaces.
- These lower the contact surface area between the inductor and the cookware, reducing efficiency and harming the cooking experience.

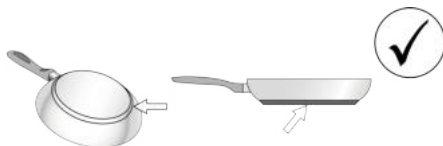

• Pre-existing cookware

You can check if the pot material is magnetic simply by using a magnet. Pots are not suitable if they are not magnetically detectable. The indications from the previous paragraph also apply here.

• Recommended pot bottom diameters

IMPORTANT: if the pots are not of the correct size, the cooking zones will not switch on. To see the minimum pot diameters for each individual zone, consult the illustrated section of this manual.

Please note: To preserve cooking performance and product quality, the use of induction adapters is NOT recommended.

• Energy saving

Use pots and pans with a bottom diameter equal to that of the cooking zone; Use only pots and pans with flat bottoms;

- Where possible, keep the lid on pots during cooking;

Cook vegetables, potatoes, etc. with a minimal amount of water to reduce the cooking time; Use the pressure cooker, as it further reduces energy consumption and the cooking time; Place the pot in the centre of the cooking zone drawn on the hob.

USING THE EXTRACTOR FAN

The extraction system can be used in the duct-out version with external evacuation, or in the recirculating version with filtering and internal recirculation.

Consult the website www.elica.com and www.shop.elica.com to view the full range of available kits for the various installations in both the recirculating and duct-out version.

●  **Duct-Out Version:**

Vapours are exhausted outside via a series of pipes (to be purchased separately). Connect the product to wall-mounted exhaust pipes and holes with a diameter equivalent to the air outlet (connecting flange). For more information on the pipes and their dimensions see the page relating to accessories in the installation manual - Duct-Out version. The use of pipes and outlet holes in the wall with a smaller diameter will reduce the extraction performance and drastically increase the noise level. All responsibility in this regard is therefore denied.

For maximum extraction efficiency:

- We recommend a maximum pipe route length of 7 linear metres.
- We recommend using no more than two 90° bends along the entire 7 linear metres
- Avoid drastic changes in the ducting diameter, seeking to maintain a diameter of Ø 150 mm (or a rectangular section of 222 x 89 mm).

●  **Recirculating Version:**

The extracted air will be filtered in special grease filters and odour filters before being sent back into the room. This product includes filters and piping for an installation that allows air to escape from the cabinet. For further information on the accessories supplied, see the illustrated part of this manual.

Important

It is possible to buy an extraction operation Kit. In this case the charcoal filter must not be installed. Furthermore, the use of the extraction kit may require a different installation of the hood from what shown in this manual; therefore, before starting the installation of the hood, buy the extraction kit and consult the instructions enclosed with the kit.

3. OPERATION

CONTROL PANEL

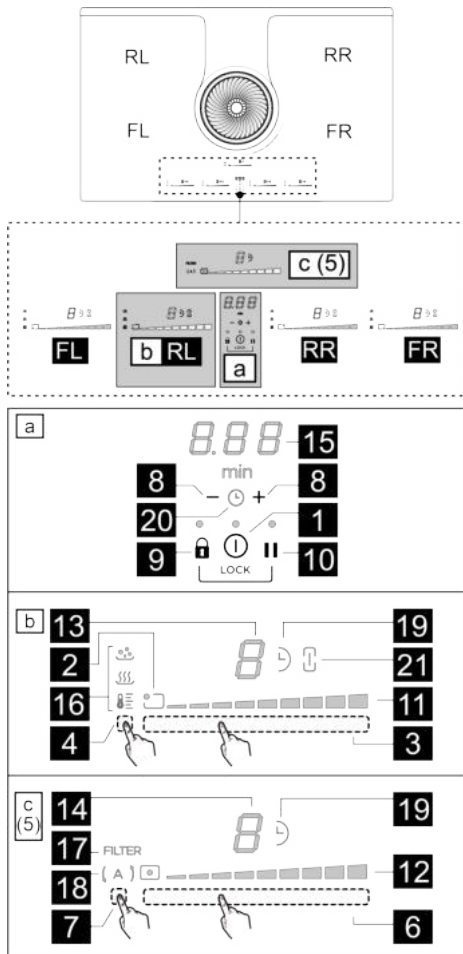

K.	Function
1	ON/OFF of the hob / hob extractor fan
2	Cooking zone position indicator
3	Cooking zone selection Increase/Decrease Power Level
4	Temperature Manager activation
5	Extractor fan buttons
6	Extractor fan selection Increase/Decrease extraction speed (power)
7	Activate automatic functions

	Reset filter saturation
8	Activate Timer
	Increase/Decrease Timer value
9	Key Lock
9+10	Child Lock
10	Pause / Recall

LED	Function
11	View Power Level
12	View extraction speed (power)
13	Cooking zone display
14	Extractor fan display
15	Timer display
16	Temperature Manager display
17	Filter assistance indicator
18	Automatic extraction function indicator
19	Timer indicator active
20	Egg Timer Indicator active
21	Bridge indicator active

THINGS TO KNOW BEFORE STARTING

This manual describes the main functions. Use the QR code at the start of the manual to access the full instructions online. All functions of this hob comply with the most stringent safety regulations. For this reason:

- **Some functions will not be activated, or will be automatically deactivated, in the absence of pots on the burners or when they are poorly positioned.**

- In other cases the activated functions will be automatically deactivated after a few seconds, if the specific function requires a further setting that has not been selected (e.g.: "Turning the hob on" without "Selecting the cooking zone" and the "Operating temperature", or the "Lock Function" or the "Timer" function).

Wait for the display to turn off before approaching the cooking zone.

COOKING ZONE DISPLAY

The following is shown on the cooking zone displays:

Function	Value
Cooking zone on	0
Power Level	1...9-P
Residual Heat Indicator	H
Pot Detector	U
Bridge Zone Function active	A

Temperature Manager Function active	U
Child Lock Function active	L
Pause function	11
Automatic Heat UP function	A

CHARACTERISTICS OF THE HOB

• Safe Activation

The product is activated only in the presence of pots on the cooking zone: the heating process does not start or is interrupted if there are no pots, or if these are removed.

• Pot Detector

The product automatically detects the presence of pots on the cooking zones.

• Safety Shut Down

For safety reasons, each cooking zone has a maximum operating time, which depends on the power level set.

• Residual Heat Indicator

When switching off one or more cooking zones, the residual heat is indicated with a specific visual signal on the display of the corresponding zone by the symbol **H**.

HOB OPERATION

Note: Before activating any functions, the desired zone must be activated





• Power-on

Press (touch)  **ON/OFF(1)** hob/extractor; the indicator light will turn on to indicate that the hob/extractor fan is ready for use.

Press again to turn off

Note: This function has priority over the others.

• Selecting the cooking zones

Touch the **Selection bar (3)** corresponding with the desired cooking zone  FL;  RL;  RR;  FR;

• 9 Power Levels

The hob features 9 power levels. Slide your fingers along the **Selection bar (3)**:

to the right to increase the power level;

to the left to decrease the power level.

• Power Booster





The product features a supplementary power level (after level **9**), which remains active for 10 minutes, after which the temperature returns to the previously set value.

Touch and slide your fingers along the **Selection bar (3)** (beyond level **9**) and activate the Power Booster



The Power Booster level is shown on the display of the

selected zone with the symbol 

• Bridge Zones

Using this function it is possible to use the  FL (Master) cooking zone with the  RL (Secondary) cooking zone in combined mode, and the  FR ("Master") cooking zone with the  RR (Secondary) cooking zone, creating a single zone with the same power level (2 in total: 1 on the right and 1 on the left). This will allow evenly distributed cooking with large-sized pots and pans.

To activate the Bridge Function:

- simultaneously select the two cooking zones you wish to use **FL + RL** or **RR + FR**.
- The  **Bridge** indicator (21) of the two selected zones lights up, and the symbol  appears on the display of the **RL** or **FR** cooking zone.
- using the **Selection bar** (3) of the cooking zone (Master), the Operating level (Power) can be set.
- to disable the Bridge Function, simply repeat the activation procedure.

• Timer

The Timer function is a countdown, which can be set for each cooking zone (and extraction zone), even simultaneously.

At the end of the set period, the cooking zones (or extraction zone) will automatically shut down and the user will be informed by way of a beep.

Activating/Regulating the hob Timer function:

- Select the cooking zone (Power other than 0)
- Press  **+** (8) simultaneously to access the Timer function
- Set the duration of the Timer:

press the selector  (8) to increase the automatic shut-down time

press the selector  (8) to decrease the automatic shut-down time

If desired, repeat the operation for the other cooking zones.

Note: Each cooking zone can have a different Timer set;



on the display  (15), the countdown of the last selected cooking zone will be shown for 10 seconds, after which the countdown with the least remaining time will be shown.

When the timer has completed the countdown a beep sounds (for 2 minutes, or stops when any hob key is pressed), while the display (15) flashes with the symbol



Note: at the side of the cooking zone display, when the Timer is in use, the symbol  (19) is displayed
To switch off the Timer:

- select the desired cooking zone.

• set the value of the timer to , with  (8)



Note: the function remains active if no other key is pressed in the meantime.



• Power Limitation

The Power Limitation function allows the product to be used while limiting its maximum absorption, adjusting the absorbed power in all active cooking zones, ensuring that the total absorbed power of the hob does not exceed the set maximum absorption level.



Note: the setting must be made with the hob switched off, without pressing the  **ON/OFF** (1) button, when the hob is connected to the mains, or reconnected to the mains, within the next 2 minutes.

To set the Power Limitation:

- touch and hold the keys  until you hear a short beep
- simultaneously scroll **selection bars** (3) **FL** and (3) **RL**, from left to right until the end of the **selection bars**, and hold until you hear a short beep.
- the Timer display (15) shows the symbols  indicating that the setting can be made.
- the display (13) of the **FL** zone shows the current setting:

Value	Power (KW)
	7.4 KW (default setting)
	4.5 KW

• to change the Power Limitation settings, scroll the **selection bar** (3) **FL** from left to right to increase the Kw; from right to left to decrease the Kw

• to save the selection, press the keys  +  for 1 second; a beep will sound to confirm the setting.

EXTRACTOR OPERATION

• Switching the extraction system on:

- Touch  (1) of the hob/extraction system.
- Scroll the **Selection zone** (6) to activate the extraction system.

• Extraction speed (power):

The extractor is equipped with 9 levels of extraction speed (power). Slide your fingers along the **Selection area** (6):

to the right to increase the extraction speed (power) (0-9);
to the left to decrease the extraction speed (power) (9-0);

● **Suction Power Booster**

The extractor is equipped with 1 additional extraction level called Power Booster; it is timed and it lasts 5 minutes.

To select it, slide your fingers along the **Selection area (6)** past the level **5**.

Note: after the five minutes, the power will go back to the previously set level.

● **Timer**

Activating the extractor fan Timer function:

- Select the extractor fan (speed other than 0).
- Press **— + (8)** to access the Timer function (at any speed)

Regulating the Timer duration:

- Press the selector **+ (8)** to increase the automatic shut-down time.
- press the selector **— (8)**, to decrease the automatic shut-down time; the display (15) will show the countdown

Note: on the side of the extractor fan display, when the Timer is in use, the symbol **⌚ (19)** is shown.

When the timer has completed the countdown, a beep sounds (for 2 minutes, or stops when any hob key is pressed), while the display (15) flashes with the symbol

0.00

To switch off the Timer:

- select the extraction zone
- set the value of the timer to **0**, with **— (8)**

Note: the function remains active if no other key is pressed in the meantime.

● **Activating/Deactivating the filter saturation indicator light.**

These indicators are normally deactivated (for both the grease filter and the activated carbon filter)

To activate them, proceed as follows:

- switch on the extractor hob by pressing **ⓘ ON/OFF (1)**;
- with the extraction motor and cooking zones off, press and hold the **Selection area (7)**: the **FILTER (17)** LED and extractor fan display (14) turn on with low brightness.

Display (14) shows the letter **G**; The grease filter saturation indicator can be activated in this condition.

- press the **Selection area (7)** a second time, display (14) shows the letter **F**, the activated carbon odour filter can be activated in this condition.

• Once the filter to activate has been selected: Press the

Selection area (6) and the **FILTER (17)** LED together with the LED on the display (14) **G** or **F** switch to high brightness, then turn off after 10 seconds indicating successful ACTIVATION.

To deactivate them, repeat the operation described above; the **FILTER (17)** LED and the LED on the display (14) **G** or **F** switch back to low brightness, then turn off after 10 seconds indicating successful DEACTIVATION.

● **Filter saturation indicator**

The hood indicates when maintenance is needed for the following filters:

Activated carbon/ceramic odour filter: the **FILTER (17)** LED lights up; the display (14) shows the symbol **G** per 10 seconds after switching on.

Grease filter: the **FILTER (17)** LED flashes; the display (14) shows the symbol **F** per 10 seconds after switching on.

● **Reset filter saturation**

After performing maintenance on the filters (grease and/or carbon/ceramic), press and hold the **selection area (7)**: the **FILTER (17)** LED goes out. This resets the filter usage counter.

Note: Repeat the operation if both filters signals are displayed simultaneously.

● **Automatic mode**

The hood will turn on at the most suitable speed, adapting the extraction capacity to the maximum cooking level used in the cooking zones. When the hob is switched off, the hood adapts its extraction speed, gradually decreasing it, in order to eliminate any residual steam and odours.

To activate this function:

Press the **selection area (7)** briefly, the LED **(A) (18)** will light up to indicate that the hood is working in this mode.

POWER TABLE

Power level		Cooking type	Use (based on cooking experience and habits)
Max power	P	Heat quickly	raises the temperature of food in a short space of time to boiling point for water, or to quickly heat cooking liquids
	8-9	Fry - boil	browning, starting cooking, fry frozen products, boil quickly
High power	7-8	Brown - fry - boil - grill	browning, fast rolling boil, cooking and grilling (for brief periods, 5-10 minutes)
	6-7	Brown - cook - stew - fry - grill	browning, slow rolling boil, cooking and grilling (for medium periods, 10-20 minutes), pre-heat accessories
Medium power	4-5	Cook - stew - fry - grill	stewing, light rolling boil, cooking (for long periods), dressing pasta
	3-4	Cooking - simmering - thickening - creaming	longer cooking (rice, sauces, roasts, fish) with accompanying liquids (e.g. water, wine, stock, milk), dressing pasta
	2-3	Cooking - simmering - thickening - creaming	longer cooking (volumes less than one litre: rice, sauces, roasts, fish) with accompanying liquids (e.g. water, wine, stock, milk)
Low power	1-2	Melt - thaw - keep warm - stir	melting butter, gently melting chocolate, defrosting small products
	1	Melt - thaw - keep warm - stir	keeping small portions of just-cooked food warm or maintaining dishes at serving temperature and creaming risottos
OFF	0	Support surface	Hob in stand-by or off (possible presence of residual heat from the end of cooking, signalled by H-L-O)

4. MAINTENANCE

Please note! Before any cleaning or maintenance, make sure the cooking zones are switched off and the heat indicator has turned off.

 For product maintenance, see the images at the end of the installation marked by this symbol.

HOB MAINTENANCE

● Cleaning the induction hob

The hob must be cleaned after each use.

Important:

- Do not use abrasive sponges, scouring pads. Their use, over time, may ruin the glass.
- Do not use irritant chemical detergents such as oven sprays or stain removers.
- **DO NOT USE STEAM JET CLEANERS!!!**

After each use, leave the hob to cool and clean it to remove deposits and stains caused by food residue. Sugar or food with a high sugar content damage the hob and must be removed immediately. Salt, sugar and sand may scratch the glass surface. Use a soft cloth, paper towel or specific products to clean the hob (follow the Manufacturer's instructions).

● D Cleaning the liquid collection channel :

In the event large quantities of liquids accidentally spill out of the pots, they can be drained using the drain valve on the bottom part of the product so as to eliminate any residue and ensure maximum hygiene levels.

For a more complete and in-depth clean, the bottom collection channel can be completely removed.

● E Cleaning the metal grille:

The grille must be washed by hand with hot water and neutral detergent, then dried thoroughly to prevent oxidation.

EXTRACTOR FAN MAINTENANCE

● Cleaning the extractor fan :

For cleaning, use **ONLY** a cloth moistened with neutral liquid detergents.

DO NOT USE CLEANING UTENSILS OR TOOLS!

Avoid the use of products containing abrasives. **DO NOT USE ALCOHOL!**

● A Grease filter maintenance:

Traps grease particles generated by cooking.

Must be cleaned once a month (or when indicated by the filter saturation indication system), with non-aggressive detergents, either by hand or in the dishwasher at low temperatures and in a short cycle. When cleaned in the dishwasher, the metal grease filter may discolour, but its filtering characteristics remain unchanged.

● B Odour filter maintenance (for Filter version only):

Traps unpleasant odours generated by cooking.

The saturation of the odour filters can occur after somewhat prolonged use depending on the type of cooking and how regularly the grease filter is cleaned.

The odour filter must be regenerated as indicated below:

Manual washing with hot water without using soap and detergents or **Washing in the dishwasher** at 60/65°C for about 6/7 minutes without using soap and without the presence of dishes to avoid contamination with grease and oil.

The filter must then be dried in a non-ventilated oven at a temperature of **Max 75°C for 50 minutes**.

CAUTION! Place the filter in the oven away from the heating elements or any other heat sources.

Die in diesem Handbuch aufgeführten Anleitungen müssen streng eingehalten werden. Es wird für allfällige Zwischenfälle, Schäden und Brände im Gerät nicht gehaftet, die aus der Nichteinhaltung der in diesem Handbuch aufgeführten Anleitungen stammen. Das Gerät ist ausschließlich für den häuslichen Gebrauch zum Kochen von Lebensmitteln und zum Absaugen von Dämpfen aus dem Kochvorgang selbst bestimmt. Andere Verwendungen (wie z.B. die Raumheizung) sind verboten. Der Hersteller lehnt jegliche Haftung für Missbräuche oder fehlerhafte Einstellungen der Steuerelemente ab.

- Lesen Sie die Anleitung sorgfältig durch: Es gibt wichtige Informationen zur Installation, zum Gebrauch und zur Sicherheit.
- Nehmen Sie keine elektrischen Änderungen am Gerät vor.
- Prüfen Sie vor der Installation des Geräts, dass keines der Komponenten beschädigt ist. Sollten Beschädigungen vorhanden sein, den Händler kontaktieren und die Installation nicht fortsetzen.
- Prüfen Sie vor der Installation die Integrität des Geräts. Sollten Beschädigungen vorhanden sein, den Händler kontaktieren und die Installation nicht fortsetzen.

1. SICHERHEIT UND RICHTLINIEN

ALLGEMEINE SICHERHEIT

Achtung! Diese Anleitungen genau einhalten:

- Das Produkt muss vor der Durchführung von Installationsarbeiten von der Stromversorgung getrennt werden.
- Bei allen Vorgängen der Installation und Wartung Arbeitshandschuhe verwenden.
- Die Installation oder Wartung muss von einem spezialisierten Techniker in Übereinstimmung mit den Anweisungen des Herstellers und unter Beachtung der geltenden örtlichen Sicherheitsvorschriften durchgeführt werden.
- Zur Installation nur die mit dem Produkt gelieferten Befestigungsschrauben verwenden oder, falls nicht geliefert, den entsprechenden Schraubentyp kaufen.
- Die korrekte Länge für die Schrauben, die in der Installationsanleitung angegeben sind, verwenden.
- Keinen Bauteil des Produkts reparieren bzw. ersetzen, wenn nicht spezifisch im Bedienungshandbuch gefordert.
- Darauf achten, dass Kinder mit dem Produkt nicht spielen.
- Kinder fernhalten und überwachen, da die zugänglichen Teile während der Benutzung sehr heiß werden können.
- Das Produkt darf von Kindern ab dem Alter von 8 Jahren und von Personen mit eingeschränkter körperlicher, sensorischer oder geistiger Fähigkeiten oder ohne Erfahrung oder notwendige Kenntnisse nur benutzt werden, wenn sie beaufsichtigt werden oder vorher Anweisungen zur sicheren Verwendung des Produkts und zum Verständnis der damit verbundenen Gefahren erhalten.
- Das Produkt und seine zugänglichen Teile

- werden während der Verwendung heiß. Darauf achten, die Heizelemente nicht zu berühren.
- Die Heizelemente des Produkts während und nach der Benutzung nicht berühren.
- Kontakt mit Tüchern oder anderen entzündbaren Materialien vermeiden, bis alle Komponenten des Produkts ausreichend abgekühlt sind; es besteht Brandgefahr.
- Kein entflammbares Material auf dem Produkt bzw. in seiner Nähe liegen lassen.
- Überhitzte Fette und Öle fangen leicht Feuer.
- Der unüberwachte Kochvorgang auf einem Kochfeld mit Öl und Fett kann gefährlich sein und Brände verursachen.
- Das Frittieren muss unter Kontrolle durchgeführt werden, um zu verhindern, dass sich überhitztes Öl entzündet.
- Der Kochvorgang muss überwacht werden. Ein kurzdauerndes Kochen muss laufend überwacht werden.
- NIE versuchen, die Flammen mit Wasser zu löschen. Das Produkt stattdessen abschalten und die Flammen z.B. mit einem Topfdeckel oder einer Feuerlöschdecke ersticken.
- Die Austritte von Flüssigkeiten vermeiden. Daher soll die Wärmeerzeugung zum Kochen oder Aufwärmen von Flüssigkeiten abgesenkt werden.
- Die Heizelemente mit leeren Töpfen und Pfannen oder ohne Behälter nie eingeschaltet lassen.
- Niemals eine Konservendeckel- oder Blechdose erhitzen, ohne sie vorher geöffnet zu haben: Sie könnte explodieren! Diese Warnung gilt für alle anderen Sorten von Kochfeldern.
- Wenn Sie mit dem Kochen fertig sind, schalten Sie die entsprechende Kochzone aus.
- Das Produkt ist nicht dafür bestimmt, durch eine externe Zeitschaltuhr oder ein separates Fernbedienungssystem eingeschaltet zu werden. Verwenden Sie keine Dampfreiniger, es besteht die Gefahr eines Stromschlags.
- Trennen Sie das Produkt vor jeder Reinigung oder Wartung von der Stromversorgung, indem Sie den Stecker ziehen oder den Hauptschalter der Wohnung betätigen.
- Die Reinigung und Wartung darf nicht von Kindern ohne Aufsicht ausgeführt werden.
- Das Produkt muss regelmäßig (MINDESTENS EINMAL PRO MONAT) innen und außen gereinigt werden; beachten Sie in jedem Fall die Wartungsanweisungen.
- Wenn Sie das Produkt nicht reinigen und die Filter nicht austauschen / reinigen, kann dies zu Brandgefahr führen.
- Es ist wichtig, dieses Handbuch aufzubewahren, damit Sie es jederzeit einsehen können. Bei einem Verkauf, einer Übergabe oder einem Umzug soll sichergestellt werden, dass das Handbuch mit dem Produkt bleibt.
- Für die Menschen, die einen Herzschrittmacher und eine aktive Anlage tragen, ist es wichtig zu prüfen, dass ihr Herzschrittmacher mit dem Produkt kompatibel ist.
- Wenn die Oberfläche Risse aufweist, schalten Sie das Gerät aus, um die Gefahr eines elektrischen Schlags zu vermeiden.
- Brandgefahr: Stellen Sie keine Gegenstände auf die Kochflächen.
- Legen Sie keine Metallgegenstände wie Messer, Gabeln, Löffel und Deckel auf die Oberfläche des Kochfeldes, da diese sich überhitzen könnten.
- Wichtig: Das Kochfeld nach der Benutzung mit seiner Steuervorrichtung abschalten und sich nie auf dem Topffühler verlassen.
- Verwenden Sie niemals Alufolie zum Kochen und legen Sie niemals aluminiumverpackte Produkte direkt auf. Das Aluminium würde schmelzen und

Ihr Produkt unwiderruflich beschädigen. ● Die Benutzung einer hohen Leistung wie die Booster-Funktion eignet sich nicht zum Aufwärmen von einigen Flüssigkeiten, wie z.B. das Bratöl. Überhöhte Wärme könnte gefährlich sein. In diesen Fällen wird die Benutzung einer niedrigeren Leistung empfohlen. ● Die Behälter müssen direkt auf das Kochfeld gestellt werden und zentriert sein. Auf keinen Fall dürfen andere Gegenstände zwischen Herd und Kochfeld eingesetzt werden. ● Bei hohen Temperaturen senkt das Produkt die Leistungsstufe der Kochbereiche automatisch ab. ● Achtung! Wenn das Kochfeld eingeschaltet ist, können die zugänglichen Teile des Geräts heiß werden.

● Wenn Sie das Produkt nicht reinigen und die Filter nicht austauschen / reinigen, kann dies zu Brandgefahr führen. ● Flambieren ist absolut verboten. ● Der Einsatz der freien Flamme ist für die Filter schädlich und kann zu Bränden führen, weswegen er in jedem Fall vermieden werden. ● Der Raum muss über eine ausreichende Belüftung verfügen, wenn das Produkt gleichzeitig mit anderen Geräten, die Gas oder andere Brennstoffe verbrennen, verwendet wird. ● Hinsichtlich der technischen und sicherheitstechnischen Maßnahmen zur Ableitung der Dämpfe sind die Vorschriften der zuständigen örtlichen Behörden strikt. ● Die angesaugte Luft darf nicht in einen Kanal geleitet werden, der für die Abführung der Rauchgase von Geräten, die mit Gas oder anderen Brennstoffen betrieben werden, verwendet wird. ● Benutzen Sie das Produkt niemals ohne korrekt montiertes Gitter!

Bei gleichzeitigem Betrieb der Dunstabzugshaube im Abluftbetrieb und Feuerstätten muss sicher gestellt sein, dass während des Betriebes der Feuerstätte kein gefährlicher Unterdruck, der größer als 4 Pa (4×10^{-5} bar) ist, im Aufstellraum entstehen kann.

SICHERHEIT BEIM ELEKTRISCHEN ANSCHLUSS

● Trennen Sie das Produkt vom Stromnetz. ● Die Installation muss von qualifiziertem Fachpersonal vorgenommen werden, das die geltenden Vorschriften in Bezug auf Installation und Sicherheit kennt. ● Der Hersteller lehnt jede Verantwortung gegenüber Personen, Tieren oder Gegenständen im Falle der Nichteinhaltung der in diesem Kapitel aufgeführten Richtlinien ab. ● Die Erdung des Produkts ist gesetzlich vorgeschrieben. ● Das Stromversorgungskabel muss lang genug sein, um den Anschluss des im Schrank versenkten Produkts an die Stromversorgung zu ermöglichen. ● Das Stromkabel muss ausreichend lang sein, um den Ausbau des Kochfelds aus der Arbeitsfläche zu ermöglichen. ● Keine Mehrfachsteckdosen oder Verlängerungen verwenden. ● Sich vergewissern, dass die auf der Datenplakette am Boden des Produkts angegebene Spannung mit der Spannung des Hauses übereinstimmt, in dem das Gerät installiert wird. ● Das Erdungskabel muss 2 cm länger als die anderen Kabel sein. ● Die Temperatur des Kabels darf an keiner Stelle die Umwelttemperatur um 50°C übersteigen. ● Das Produkt ist für den dauerhaften Anschluss an das Stromnetz vorgesehen. Stellen Sie daher

den Anschluss an das Stromnetz über einen omnipolaren Schalter gemäß den Installationsvorschriften her, der eine vollständige Trennung vom Stromnetz unter den Bedingungen der Überspannungskategorie III gewährleistet und nach der Installation leicht zugänglich ist. ● Nachdem die Installation abgeschlossen wurde, dürfen die elektrischen Komponenten für den Benutzer nicht mehr zugänglich sein. ● Achtung! Schließen Sie das Produkt erst dann an das Stromnetz an, wenn die Installation vollständig abgeschlossen ist. ● Bevor Sie das Produkt an das Stromnetz anschließen: Überprüfen Sie das Typenschild (auf dem unteren Teil des Produkts), um sicherzustellen, dass die Spannung und Leistung mit der des Netzes übereinstimmen und dass die Anschlussbuchse geeignet ist. Im Zweifelsfall einen qualifizierten Fachelektriker konsultieren.

● Wenn das Produkt nicht mit einem Netzkabel ausgestattet ist, verwenden Sie ein Kabel mit einem Mindestleiterquerschnitt von 2,5 mm² für eine Leistung bis 5500 Watt; für eine höhere Leistung muss es 4 mm² betragen).

● **Achtung!** Der Austausch des Verbindungskabels muss von dem autorisierten technischen Kundendienst oder einer Person mit ähnlicher Qualifikation durchgeführt werden.

POWER LIMITATION: (Leistungsbegrenzer) Das Produkt ist mit einer Leistungsbegrenzungsfunktion ausgestattet, mit der Sie eine maximale Absorptionsschwelle (kw) einstellen können

Die Einstellung muss vorgenommen werden, wenn das Produkt an das Netz angeschlossen oder wieder an das Netz angeschlossen wird (innerhalb der folgenden 2 Minuten). Bemessen Sie den Schutz des elektrischen Systems entsprechend der gewählten Leistungsbegrenzungsstufe. Die Einstellungssequenz für die Leistungsbegrenzung finden Sie in diesem Handbuch im Abschnitt Betrieb.

KIT WINDOWS: Das Produkt ist für den Gebrauch in Kombination mit einem KIT Sensor Window (nicht vom Hersteller mitgeliefert) ausgerüstet. Wenn man das KIT Sensor Window (nur im ABSAUGMODUS) installiert, schaltet sich die Luftabsaugung jedes Mal ab, wenn das Fenster im Raum, an dem das KIT angebracht worden ist, geschlossen ist. Der elektrische Anschluss des KITs an das Gerät muss von einem spezialisierten Fachtechniker ausgeführt werden. Das KIT muss gemäß den Sicherheitsvorschriften, die für das Bauteil und den Einsatz mit dem Gerät gelten getrennt, zertifiziert werden. Die Installation muss im Einklang mit den geltenden Regelungen für Hausanlagen ausgeführt werden.

ACHTUNG: Die Kabel, mit denen das Kit an das Gerät angeschlossen wird, müssen zu einem zertifizierten Kreislauf mit Sicherheitskleinspannung (SELV) gehören. Der Hersteller des Geräts haftet nicht für eventuell auftretende Probleme, Schäden oder Brände durch Mängel und/oder Funktionsstörungen und/oder nicht fachgerechter Installation des KITs.

SICHERHEIT BEI DER INSTALLATION

• Die elektrische und mechanische Installation muss von Fachpersonal durchgeführt werden.

• **Bevor man die Installation beginnt:** Nachdem das Produkt ausgepackt wurde, kontrollieren Sie, ob das Produkt während des Transports beschädigt wurde, und kontaktieren Sie bei Problemen den Händler oder Kundendienst, bevor Sie mit der Installation beginnen; kontrollieren Sie, ob das gekaufte Produkt in den ausgewählten Installationsbereich passt; kontrollieren Sie, ob in der Verpackung neben dem Produkt (für den Transport) weiteres Material (zum Beispiel Umschläge mit Schrauben, Garantien usw.) verpackt ist, das herausgenommen und aufbewahrt werden muss; kontrollieren Sie außerdem, dass im Installationsbereich ein Stromanschluss vorhanden ist

• Vorbereitung des Möbels zum Einbau:

• Das Produkt darf nicht auf Kühlschränke, Gefrierschränke, Geschirrspüler, Öfen, Herde, Waschmaschinen und Trockner installiert werden; führen Sie alle Schneidearbeiten am Möbel aus, bevor Sie das Kochfeld einbauen und entfernen Sie sorgfältig die ganze Späne.

Der Mindestabstand zwischen dem Kochfeld und der Wand muss mindestens 50mm nach vorne, mindestens 50mm zur Seite und mindestens 500mm zu den oberen Oberschränken sein.

HINWEIS: Bei der Gestaltung des Raums müssen die Anweisungen des Küchenherstellers beachtet werden.

• Für eine optimale Installation der Version mit Filter empfehlen wir, eine Öffnung in den Sockel zu schneiden, auf das ein kommerzielles Gitter kommt.

• **Wichtig:** verwenden Sie einen Einkomponenten-Dichtungskleber (S), der eine Temperaturbeständigkeit von bis zu 250° aufweist; vor dem Einbau müssen die zu verklebenden Flächen gründlich gereinigt werden, wobei alle Substanzen, welche die Haftung beeinträchtigen könnten (z.B.: Trennmittel, Konservierungsmittel, Fette, Öle, Staub, Reste von alten Klebstoffen usw.), entfernt werden müssen; der Kleber muss gleichmäßig über den gesamten Umfang des Rahmens verteilt werden; nach dem Verkleben muss der Kleber etwa 24 Stunden trocknen.

• **Achtung!** Wenn die Schrauben und die Befestigungsvorrichtungen nicht gemäß diesen Anleitungen installiert werden, kann es zu elektrischen Risiken kommen.

• **Hinweis:** Um das Produkt korrekt zu installieren, empfehlen wir, die Leitungen mit einem Klebeband mit den folgenden Eigenschaften zu umwickeln: Elastische Folie aus weichem PVC mit Acrylatkleber; der die Norm DIN EN 60454 einhalten muss; flammverzögernd; optimale Alterungsfestigkeit; beständig gegen Temperaturschwankungen; verwendbar bei niedrigen Temperaturen.

ENTSORGUNG AM ENDE DER LEBENSDAUER



Dieses Gerät ist in Übereinstimmung mit der europäischen Richtlinie 2012/19/EU - UK SI 2013 No.3113, Waste Electrical and Electronic Equipment (WEEE) - gekennzeichnet worden.

Stellen Sie sicher, dass dieses Produkt ordnungsgemäß entsorgt wird. Der Benutzer trägt dazu bei, mögliche negative Umwelt- und Gesundheitsfolgen zu vermeiden. Das Symbol auf dem Produkt oder auf der Begleitdokumentation weist darauf hin, dass dieses Produkt nicht als Hausmüll behandelt werden darf, sondern bei der entsprechenden Sammelstelle für das Recycling von Elektro- und Elektronik-Altgeräten abgegeben werden muss. Das Produkt gemäß den lokalen Vorschriften für Abfallentsorgung beseitigen. Weitere Informationen zur Behandlung, Wiederverwertung und zum Recycling dieses Produkts erhalten Sie von der zuständigen örtlichen Behörde, dem Hausmüllentsorgungsdienst oder dem Geschäft, in dem das Produkt gekauft wurde.

BESTIMMUNGEN

Gerät, das in Übereinstimmung mit den Normen entwickelt, getestet und hergestellt wurde:

• Sicherheit: EN/IEC 60335-1; EN/IEC 60335-2-6, EN/IEC 60335-2-31, EN/IEC 62233; • Leistung: EN/IEC 61591; ISO 5167-1; ISO 5167-3; ISO 5168; EN/IEC 60704-1; EN/IEC 60704-2-13; EN/IEC 60704-3; ISO 3741; EN 50564; IEC 62301.EN 60350-2; • EMV: EN 55014-1; CISPR 14-1; EN 55014-2; CISPR 14-2; EN/IEC 61000-3-3; EN/IEC 61000-3-12.

2. VERWENDUNG

VERWENDUNG KOCHBEHÄLTER

• Behälter zum Kochen



Nur Töpfe verwenden, die dieses Zeichen tragen.

Wichtig:

Um permanente Beschädigungen der Oberfläche des Kochfelds zu vermeiden, keine Behälter benutzen:

- die keinen perfekt flachen Boden haben;
- die aus Metall bestehen und einen emaillierten Boden haben;
- die einen rauen Boden haben, um die Oberfläche des Kochfelds nicht zu verschrammen;
- Keine heißen Töpfe und Pfannen auf die Oberfläche der Schalttafel des Kochfelds legen.
- Nicht jedes für die Induktion geeignete Kochgeschirr arbeitet effizient, da der Boden teilweise aus ferromagnetischem Material besteht!! Beim Kauf von Töpfen und Pfannen ist auf folgendes zu achten:
- Der Boden muss vollständig aus ferromagnetischem Material sein. Andernfalls werden sowohl die Effizienz der Wärmeübertragung als auch ihre Gleichmäßigkeit

verringert, wobei die Temperaturen der Oberfläche der Pfanne/des Topfes nicht zum Garen geeignet



• Der Boden darf kein Aluminium enthalten: Das Kochgeschirr erwärmt sich nicht und wird möglicherweise auch von den Induktoren nicht erkannt.



• Nicht gerade Böden oder mit rauen Oberflächen.
• Sie entziehen Kontaktfläche zwischen Induktor und Kochgeschirr, verringern die Effizienz und verschlechtern das Kocherlebnis.

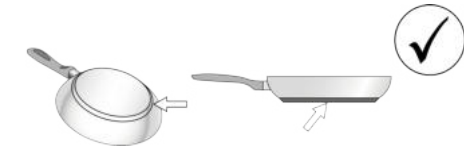

• Bereits existierende Behälter

Ob der Werkstoff des Topfes magnetisch ist, kann einfach mit einem Magnet geprüft werden. Die Töpfe sind nicht geeignet, wenn sie nicht magnetisch fühlbar sind. Auch in diesem Fall gelten die Anweisungen, die im vorhergehenden Abschnitt angeführt sind.

• Empfohlene Topfboden-Durchmesser

WICHTIG: Wenn die Töpfe nicht über die richtigen Abmessungen verfügen, schalten sich die Garzonen nicht ein. Um den zu verwendenden Mindestdurchmesser des Topfs für den jeweiligen Kochbereich zu erfahren, siehe illustrierten Teil dieses Handbuchs.

Achtung: Um die Kochleistung und Produktqualität zu erhalten, wird die Verwendung von Induktionsadaptern NICHT empfohlen.

• Energieeinsparung

Verwenden Sie Töpfe mit einem gleichgroßen Boden wie der Kochbereich; verwenden Sie nur Töpfe und Pfannen mit flachen Böden; wenn möglich, lassen Sie den Deckel während des Kochens auf den Töpfen; kochen Sie Gemüse, Kartoffeln usw. mit nur wenig Wasser, um die Kochzeit zu verringern; wenn Sie einen Druckkochtopf benutzen, verringern sich der Energieverbrauch und die Kochzeit noch einmal; stellen Sie den Topf in die Mitte des auf dem Koch eingezeichneten Kochbereichs.

VERWENDUNG DES GEBLÄSES/ WRASENABZUGS

Das Absaugsystem kann in der Absaugversion mit externer Abführung oder internem Umwälzfilter eingesetzt werden.

Besuchen Sie die Webseiten www.elica.com und www.shop.elica.com, um die gesamte Produktpalette der verfügbaren Kits zu überprüfen und die verschiedenen Installationen sowohl Filter als auch Absaugung durchführen zu können.

• Version mit Absaugung:

Die Dämpfe werden nach außen über eine Reihe von Rohrleitungen abgeführt (müssen separat gekauft werden). Das Produkt an Rohre und Austrittsöffnungen anschließen, die über einen Durchmesser verfügen, der dem Luftauslass (Anschlussflansch) entspricht. Für nähere Informationen hinsichtlich der Rohre und deren Abmessungen siehe die Seite im Installationshandbuch - Absaugversion - bezüglich des Zubehörs. Die Verwendung von Rohren und Austrittsöffnungen an der Wand mit einem geringeren Durchmesser führt zu einer Verringerung der Absaugleistungen und einem deutlichen Anstieg der Geräuschentwicklung. Aus diesem Grund ist diesbezüglich jede Haftung ausgeschlossen.

Um die maximale Absaugleistung zu erhalten: • Es wird ein Rohrverlauf mit einer maximalen linearen Länge von 7 Metern empfohlen. • Auf einer Gesamtlänge von 7 linearen Meter sollten maximal zwei 90° Kurven verwendet werden • Vermeiden Sie zu starke Wechsel bei den Leitungsquerschnitten, besser immer einen Querschnitt von Ø 150 mm (oder rechteckig 222 x 89 mm) verwenden.

• Version mit Filter:

Die Abzugsluft strömt durch eingebaute Fett- und Geruchsfilter und wird gefiltert zurück in den Raum geleitet. Dieses Produkt enthält Filter und Rohrleitungen für eine Installation, die eine Entlüftung des Schrankes ermöglicht. Weitere Informationen über das mitgelieferte Zubehör finden Sie im abgebildeten Teil dieses Handbuchs.

Wichtig

Es ist möglich, ein Kit für die Absaugfunktion der Haube zu kaufen. In diesem Fall braucht der Aktivkohlefilter, nicht eingesetzt zu werden. Bei der Verwendung des Kits für die Absaugfunktion könnte es nötig sein, die Haube auf eine Art und Weise zu installieren, die derjenigen nicht entspricht, die in diesem Handbuch beschrieben ist; aus diesem Grund sind die im Kit enthaltenen Anweisungen vor der Installation der Haube sorgfältig durchzulesen.

3. FUNKTIONSWEISE

BEDIENFELD

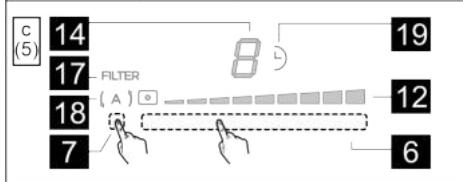
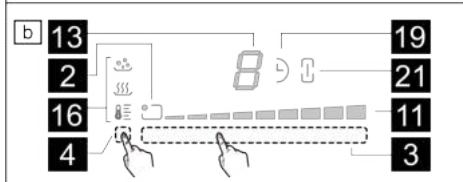
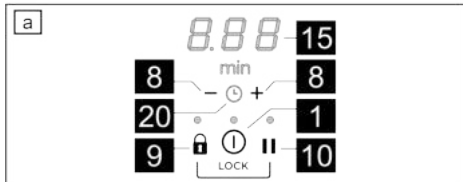
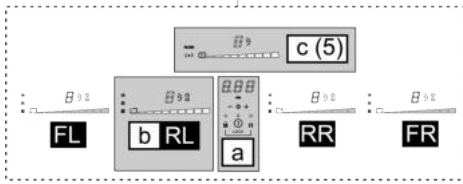
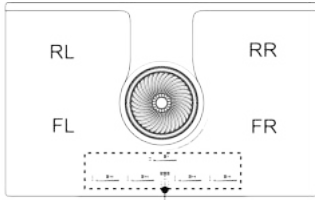

T.	Funktion
1	ON/OFF Kochfeld/ Wrasenabzug des jeweiligen Kochfelds
2	Anzeige Position des Kochbereichs
3	Wahl der Kochbereiche Erhöhung/Senkung Power Level
4	Aktivierung Temperature Manager
5	Tasten für Wrasenabzug
6	Wahl des Wrasenabzugs Erhöhung/Senkung Geschwindigkeit (Leistung) der Ansaugung

7	Aktivierung Automatikfunktionen Reset Sättigung der Filter
8	Aktivierung Timer Erhöhung/Verringerung Zeit Timer
9	Key Lock (Tastensperre)
9+10	Child Lock
10	Pause / Recall

LED	Funktion
11	Visualisierung Power Level
12	Visualisierung Geschwindigkeit (Leistung) der Ansaugung
13	Display Kochbereich
14	Display Wrasenabzug
15	Display Timer
16	Visualisierung Temperature Manager
17	Anzeige Kundendienst Filter
18	Anzeige automatische Absaugfunktion
19	Anzeige Timer aktiv
20	Anzeige Timer Egg aktiv
21	Anzeige Bridge aktiv

WAS VOR DEM BEGINN ZU WISSEN IST

In diesem Handbuch werden die wichtigsten Funktionen beschrieben. Mittels des QR-Codes auf der ersten Seite kann auf die vollständigen Anweisungen im Internet zugegriffen werden. Alle Funktionen dieses Kochfeldes erfüllen die strengsten Sicherheitsvorschriften. Aus diesem Grund:

- Einige Funktionen aktivieren sich nicht oder deaktivieren sich automatisch in Abwesenheit von Töpfen auf dem Herd oder wenn diese falsch positioniert sind.

- In anderen Fällen deaktivieren sich die aktivierten Funktionen automatisch nach wenigen Sekunden, wenn die gewählte Funktion eine weitere Einstellung, die nicht eingegeben wurde, benötigt (z.B.: "Das Kochfeld einschalten" ohne "Den Kochbereich wählen" und die "Betriebstemperatur", oder die "Funktion Lock" oder diejenige des "Timer").

Solange die Anzeige sich nicht ausschaltet, darf man sich dem Kochbereich nicht nähern.

DISPLAY KOCHBEREICH

Auf den Displays bezüglich der Kochbereiche wird Folgendes angezeigt:

Funktion	Wert
Eingeschalteter Kochbereich	0

Power Level (Leistungsstufe)	1...9-P
Residual Heat Indicator (Anzeige der Restwärme)	H
Pot Detector (Kochtopferkennung)	U
Funktion Bridge Zone aktiv	7
Funktion Temperature Manager (Temperaturmanager) aktiv	U
Funktion Child Lock aktiv	L
Funktion Pause	11
Funktion Automatic Heat UP (automatisches Aufheizen)	A

EIGENSCHAFTEN DES KOCHFELDS

• **Safe Activation** (sichere Aktivierung)

Das Produkt aktiviert sich nur in Anwesenheit von Töpfen auf dem Kochfeld: Der Heizprozess startet nicht oder unterbricht sich im Falle der Abwesenheit oder Entfernung der Töpfe.

• **Pot Detector** (Kochtopferkennung)

Das Produkt erfasst automatisch das Vorhandensein von Töpfen auf den Kochbereichen.

• **Safety Shut Down** (Sicherheitsabschaltung)

Aus Sicherheitsgründen besitzt jeder Kochbereich eine maximale Betriebsdauer, die vom eingestellten Leistungsniveau abhängt.

• **Residual Heat Indicator** (Angabe der Restwärme)

Beim Abschalten von einem oder mehreren Kochbereichen wird das Vorhandensein von Restwärme mit entsprechendem optischem Signal auf dem Display des bezüglichen Kochbereichs durch das Symbol **H** angezeigt.

BETRIEBSWEISE DES KOCHFELDES

Anmerkung: Zur Aktivierung jeglicher Funktion ist es vorher notwendig, den gewünschten Bereich zu aktivieren





• **Einschalten**

Die Kochfeld  **ON/OFF(1)**-Funktion drücken (berühren). Die Kontrolllampe leuchtet auf, um zu signalisieren, dass das Kochfeld betriebsbereit ist.

Zum Abschalten erneut drücken

Anmerkung: Diese Funktion hat den Vorrang vor allen anderen.

• **Wahl der Kochbereiche**

Den **Auswahlbalken (3)** des entsprechenden Kochbereichs berühren  **FL**;  **RL**;  **RR**;  **FR**;

• **9 Power Level**

Das Feld besitzt 9 Leistungsstufen. Mit den Fingern die **Auswahlleiste (3)** entlangberühren:

nach rechts, um die Leistungsstufe zu erhöhen;
nach links, um die Leistungsstufe zu senken.





• **Leistungs-Booster**

Das Produkt ist mit einer zusätzlichen Leistungsstufe ausgestattet (über der Stufe **9**), die für 10 Minuten aktiv bleibt, danach kehrt die Leistung auf die vorhergehende Stufe zurück.

Die **Auswahlleiste (3)** antippen und mit den Fingern entlangberühren (über die Stufe **9**), dann den Power Booster aktivieren

Die Stufe Power Booster wird auf dem Display des Kochbereichs mit dem Symbol  angezeigt

• **Bridge Zones**

Diese Funktion erlaubt den Kochbereich  **FL** (Master) mit dem Kochbereich  **RL** (Sekundär) und den Kochbereich  **FR** ("Master") mit dem Kochbereich  **RR** (Sekundär) zu kombinieren und so einen einzigen Bereich mit der gleichen Leistungsstufe zu schaffen (2 gesamt: 1 rechts und 1 links). Diese Funktion erlaubt ein gleichmäßiges Garen mit großformatigen Backformen und Töpfen.

Um die Funktion Bridge zu aktivieren:

- gleichzeitig die beiden Kochbereiche, die man verwenden will, wählen **FL + RL** oder **FR + RR**.

- Die Anzeige  **Bridge (21)** der beiden ausgewählten Kochbereiche beginnt zu leuchten und auf dem Display des

Kochbereichs **RL** oder **FR** erscheint das Symbol .

- mit dem **Wahlbereich (3)** des Kochbereichs (Master) kann die Betriebsstufe (Leistungsstufe) eingestellt werden.

- um die Funktion Bridge zu deaktivieren, ist es ausreichend, die gleiche Prozedur der Aktivierung zu wiederholen.

• **Timer**

Die Funktion Timer ist ein Countdown, den man, auch gleichzeitig, auf jedem Kochbereich (und Wrasenabzugsbereich) einstellen kann.

Am Ende der eingestellten Zeit schalten sich die Kochbereiche (oder Bereiche des Wrasenabzugs) automatisch ab und der Benutzer wird mit einem entsprechenden akustischen Signal darauf hingewiesen.

Aktivierung/Einstellung der Funktion Timer für das Kochfeld:

- Den Kochbereich wählen (Leistung anders als 0)

- Drücken Sie gleichzeitig + (8), um die Funktion Timer zu öffnen
- Die Dauer des Timers einstellen:

Den Schalter (8) drücken, um die Zeit bis zur Automatikabschaltung zu verlängern

Den Schalter (8) drücken, um die Zeit bis zur Automatikabschaltung zu verkürzen
Gegebenenfalls den Vorgang auch für andere Kochbereiche wiederholen.

Anmerkung: Jeder Kochbereich kann einen verschiedenen Timer eingestellt haben; auf dem Display

(15) erscheint für 10 Sekunden der Countdown des letzten, gewählten Kochbereichs, danach wird der Countdown von kürzester Dauer visualisiert.

Wenn der Timer den Countdown beendet hat, ertönt ein akustisches Signal (für 2 Minuten, oder es hört auf, wenn eine der Tasten des Kochfelds gedrückt wird), während das

Display (15) mit dem Symbol blinkt .

Hinweis: Auf der Seite des Displays des Kochbereichs

erscheint mit aktiviertem Timer das Symbol (19)

Zum Ausschalten des Timers:

- Wählen Sie den gewünschten Kochbereich.

• Stellen Sie die Zeit am Timer über (8) ein

Hinweis: Die Funktion bleibt eingeschaltet, solange keine weiteren Tasten gedrückt werden.

• **Power Limitation** (Leistungsbegrenzung)

Mit der Funktion Power Limitation kann man die maximale Absorption des Produkts beschränken und die Absorptionsleistung aller aktiven Kochzonen so regulieren, dass die gesamte Absorption des Felds nicht über die eingestellte maximale Absorption steigt.

Hinweis: Die Einstellungen müssen bei abgeschaltetem

Kochfeld gemacht werden, ohne die Taste **EIN/AUS** (1) zu drücken, wenn das Kochfeld an das Stromnetz geschlossen wird oder in den darauffolgenden 2 Minuten.

Einstellung der Power Limitation (Leistungsbegrenzung):

- Die Tasten + solange berühren+, bis ein kurzes akustisches Signal abgegeben wird
- Auf den **Auswahlbalken** (3) FL und (3) RL, gleichzeitig von links nach rechts bis zum Ende der **Auswahlbalken** mit leichtem Druck Wischen und den Druck beibehalten, bis ein kurzes akustisches Signal ertönt.
- Auf dem Display des Timers (15) erscheinen die Symbole , um anzuzeigen, dass die Einstellung durchgeführt werden kann.
- der Display (13) des Bereichs FL zeigt die aktuelle Einstellung:

Wert	Leistung (KW)
	7,4 KW (Standardeinstellung)
	4,5 KW

- um die Einstellung der Strombegrenzung zu ändern, auf dem **Auswahlbereich** (3) FL

von links nach rechts Wischen, um die Kw zu erhöhen; von rechts nach links, um die Kw zu verringern

- um die getroffene Auswahl zu speichern, die Tasten +

1 Sekunde lang drücken; es wird ein akustisches Signal zur Bestätigung der Einstellung abgegeben.

BETRIEBSWEISE DES ABSAUGERS

• **Einschalten des Absaugsystems:**

- Berühren Sie (1) des Kochfeldes/Absaugsystems.
- Auf der **Auswahlliste** (6) entlang Wischen, um das Absaugsystem zu aktivieren.

• **Geschwindigkeit (Leistung) des Gebläses:**

Der Wrasenabzug besitzt 9 Geschwindigkeitsstufen (Leistung). Wischen Sie mit dem Finger den **Auswahlbereich** (6) entlang:

Nach rechts um die Geschwindigkeit (Leistung) des Wrasenabzugs zu erhöhen (0-9);

Nach links um die Geschwindigkeit (Leistung) des Wrasenabzugs zu vermindern (9-0);;

• **Power Booster Abzug**

Der Wrasenabzug ist mit 1 zusätzlichen Saugstufe ausgestattet, die Power Booster genannt wird, dieser ist zeitgesteuert und dauert 5 Minuten.

Wischen Sie zur Wahl mit den Fingern entlang des **Auswahlbereichs** (6) über die Stufe hinaus.

Hinweis: Bei Ablauf der Zeitsteuerung kehrt die Leistung auf die zuvor eingestellte Stufe zurück.

• **Timer**

Aktivierung der Funktion Timer für den Absaugers:

- Wählen Sie den Absauger aus (eine andere Leistungsstufe als 0).

• Drücken Sie + (8), um die Funktion Timer zu öffnen (auf jeder Leistungsstufe)

einstellung der Dauer des Timers:

- Den Schalter (8) drücken, um die Zeit bis zur Automatikabschaltung zu verlängern.

- Den Schalter (8) drücken, um die Zeit bis zur Automatikabschaltung zu verkürzen, auf dem Display (15) erscheint der Countdown

Hinweis: Auf der Seite des Displays des Absaugers

erscheint mit aktiviertem Timer das Symbol  (19).

Wenn der Timer den Countdown beendet hat, ertönt ein akustisches Signal (für 2 Minuten, oder es hört auf, wenn eine der Tasten des Kochfelds gedrückt wird), während das

Display (15) mit dem Symbol blinkt 

Zum Ausschalten des Timers:

- Wählen Sie den Absaugbereich

- Stellen Sie die Zeit am Timer  über  (8) ein

Anmerkung: Die Funktion bleibt aktiv, wenn in der Zwischenzeit keine anderen Tasten gedrückt werden.

• Einschalten/Abschalten der Filtersättigungsanzeige.

Diese Anzeigen sind in der Regel nicht eingeschaltet (sowohl für den Fettfilter als auch für den Aktivkohlefilter)

Um sie einzuschalten, muss man:

- das Kochfeld mit integriertem Wrasenabzug über  ON/OFF (1);



- bei abgeschaltetem Saugmotor und abgeschalteten Kochbereichen den **Auswahlbereich (7)** drücken und gedrückt halten: Die LED **FILTER (17)** und der Display des Absaugers (14) beginnen schwach zu leuchten. Auf dem

Display (14) erscheint der Buchstabe ; jetzt kann man die Fettfiltersättigungsanzeige aktivieren.



- wenn man ein zweites Mal auf den **Auswahlbereich (7)**

drückt, erscheint auf dem Display (14) der Buchstabe , jetzt kann man den Aktivkohlegeruchsfilter aktivieren.

- Wahl des Filters: Tippen Sie auf den **Auswahlbereich (6)**, die LED **FILTER (17)** und die LED auf dem Display

(14)  oder  werden sehr hell, nach 10 Sekunden schalten sie sich aus, um die erfolgreiche AKTIVIERUNG anzuzeigen.

Zum Deaktivieren muss der oben beschriebene Vorgang wiederholt werden; die LED **FILTER (17)** und die LED auf

dem Display (14)  oder  werden wieder dunkler, dann schalten sie sich nach 10 Sekunden aus, um die erfolgreiche AKTIVIERUNG anzuzeigen.

• Anzeige der Filtersättigung

Die Abzugshaube zeigt an, wenn es notwendig ist, die Filterwartung auszuführen:

Aktivkohle/Keramik-Geruchsfilter die **FILTER-LED (17)**

leuchtet; das Symbol  erscheint nach dem Einschalten für 10 Sekunden im Display (14).

Fettfilter die LED **FILTER (17)** blinkt; das Symbol  erscheint nach dem Einschalten für 10 Sekunden im Display (14).

• Reset Filtersättigung

Nach der Wartung des Filters (Fett und/oder Aktivkohle/Keramik) drücken Sie lange auf die **Auswahlfläche (7)**: die **FILTER-LED (17)** erlischt. Auf diese Weise wird der Stundenzähler der Verwendung der Filter zurückgesetzt.

Anmerkung: Wiederholen Sie den Vorgang, wenn beide Filter gleichzeitig angezeigt werden.

• Automatikbetrieb

Die Abzugshaube wählt selbst die am besten geeignete Geschwindigkeit aus und passt die Gebläseleistung auf die höchste Leistungsstufe des Kochbereichs an. Wenn das Kochfeld ausgeschaltet wird, dann passt die Abzugshaube ihre Gebläsegeschwindigkeit an und verringert sie stufenweise, um Restdämpfe und Restgerüche zu beseitigen.

Zum Einschalten dieser Funktion:

Drücken Sie kurz auf den **Auswahlbereich (7)**. Die LED

 (18) leuchtet auf, um anzuzeigen, dass die Haube in diesem Modus arbeitet.

LEISTUNGSTABELLE

Leistungsstufe		Kochvorgang-Art	Verwendung (je nach Erfahrung und Kochgewohnheiten)
Max. Leistung	P	Schnell aufwärmen	Schnelles Erhöhen der Temperatur des Lebensmittels, bis es im Falle von Wasser schnell kocht, oder die Kochflüssigkeiten schnell erhitzt werden
	8.9	Braten - sieden	ansmoren, einen Kochvorgang beginnen, gefrorene Produkte braten, schnell kochen
Hohe Leistung	7.8	Bräunen - anbraten- sieden- grillen	anbraten, kochen lassen, kochen und grillen (für kurze Zeit, 5-10 Minuten)
	6.7	Bräunen - kochen - schmoren - anbraten - grillen	anbraten, köcheln lassen, kochen und grillen (durchschnittliche Zeit, 10-20 Minuten), Zubehör vorwärmen
Mittelleistung	4.5	Kochen - schmoren - anbraten - grillen	schmoren, leicht köcheln lassen, kochen (lange), Teig glatt umrühren
	3.4	Kochen - aufkochen - einkochen - verrühren	längeres Kochen (Reis, Saucen, Braten, Fisch) in Gegenwart von begleitenden Flüssigkeiten (z. B. Wasser, Wein, Brühe, Milch), Teig glatt rühren
	2.3	Kochen - aufkochen - einkochen - verrühren	längeres Kochen (Volumen weniger als ein Liter: Reis, Saucen, Braten, Fisch) in Gegenwart von begleitenden Flüssigkeiten (z. B. Wasser, Wein, Brühe, Milch)
Niedrige Leistung	1.2	Schmelzen – auftauen – warmhalten - verrühren	Butter schmelzen, Schokolade langsam schmelzen, kleine Produkte auftauen
	1	Schmelzen – auftauen – warmhalten - verrühren	kleine Portionen frisch gekochtes Essen warm halten oder Servierplatten temperieren und Risotto rühren
AUS	0	Ablagefläche	Kochfeld in Bereitschaftsstellung oder aus (Nach Ende des Kochens könnte es restliche Wärme geben, die mit H-L-O signalisiert wird)

4. PFLEGE

Achtung! Bevor man jegliche Reinigungs- und Wartungsarbeit vornimmt, sich vergewissern, dass die Kochbereiche ausgeschaltet sind und die Kontrolllampe für die Wärme erloschen ist.



Zur Wartung des Produkts siehe die Bilder am Ende der Installationsanleitung mit diesem Symbol.

WARTUNG KOCHFELD

• Reinigung des Kochfelds

Das Kochfeld ist nach jeder Benutzung zu reinigen.

Wichtig:

- Keine Scheuerschwämme, Metallschwämme verwenden. Sie können das Glas im Laufe der Zeit beschädigen.
- Keine irritierenden Reinigungsmittel verwenden, wie z.B. Backofenreiniger Spray bzw. Fleckenentferner.

• **KEINE DAMPF-HOCHDRUCKREINIGER BENUTZEN!!!**

Das Kochfeld nach jeder Benutzung abkühlen lassen und Lebensmittelrückstände entfernen. Zucker und Lebensmittel mit hohem Zuckergehalt müssen sofort abgewischt werden, da sie das Kochfeld beschädigen. Salz, Zucker und Sand könnten die Glasoberfläche verschrammen. Ein weiches Tuch, Saugpapier oder spezifische Produkte zur Kochfeldreinigung verwenden (die Anleitungen des Herstellers beachten).

• **XD** Reinigung der Flüssigkeitsauffangwanne:

Bei versehentlichem und ausgiebigem Austreten von Flüssigkeiten aus den Töpfen kann durch das Ablassventil im unteren Teil des Produkts eingegriffen werden, um Rückstände zu beseitigen und maximale Hygienesicherheit zu gewährleisten.

Für eine vollständige und gründliche Reinigung kann die untere Wanne vollständig herausgenommen werden.

• **XE** Reinigung des Metallgitters:

Der Grill muss von Hand mit warmem Wasser und neutralem Reinigungsmittel gewaschen und sorgfältig getrocknet werden, um Oxidation zu vermeiden.

WARTUNG GEBLÄSE/ WRASENABZUG

• Reinigung des Gebläses/Wrasenabzugs:

Zur Reinigung **AUSSCHLIESSLICH** ein feuchtes mit neutralem flüssigem Reinigungsmittel getränktes Tuch verwenden.

KEINE WERKZEUGE ODER SONSTIGE HILFSMITTEL ZUR REINIGUNG VERWENDEN!

Produkte mit Scheuermitteln müssen unbedingt vermieden werden. **KEINEN ALKOHOL VERWENDEN!**

• **XA** Wartung Fettfilter:

Hält die beim Kochen entstehenden Fettpartikel ein.

Der Fettfilter muss einmal im Monat (oder wenn das Filtersättigungsanzeigesystem die Notwendigkeit meldet) mit milden Reinigern mit der Hand oder in der Spülmaschine bei niedrigen Temperaturen und kurzem Zyklus gereinigt werden. Beim Reinigen in der Spülmaschine kann sich der Metallfettfilter verfärben, wobei seine Filtereigenschaften in keiner Weise beeinträchtigt werden.

• **XB** Wartung des Geruchsfilters (nur für die Filterversion):

Hält die unangenehmen Gerüche beim Garen fest.

Die Sättigung der Geruchsfilter tritt nach mehr oder weniger längerem Gebrauch auf und ist von der Art der Küche und der Regelmäßigkeit der Reinigung des Fettfilters abhängig.

Der Geruchsfilter muss wie folgt regeneriert werden:

Manuelles Spülen mit heißem Wasser ohne Verwendung von Seife und Spülmittel oder **Spülen im Geschirrspüler** bei 60/65°C für ca. 6/7 Min. ohne Verwendung von Seife und ohne Geschirr, um eine Verunreinigung mit Fett und Öl zu vermeiden.

Trocknen Sie den Filter anschließend in einem nicht belüfteten Ofen bei einer Temperatur von **maximal 75°C** für **50 Min.**

ACHTUNG! Stellen Sie den Filter nicht in der Nähe von elektrischen Heizelementen oder anderen möglichen Wärmequellen in den Ofen.

Suivre de près les instructions reportées dans ce manuel. Nous déclinons toute responsabilité pour tout problème, dommage ou incendie causé à l'appareil suite au non-respect des instructions reportées dans ce manuel. L'appareil est destiné exclusivement à un usage domestique pour la cuisson des aliments et l'extraction des fumées produites par la cuisson. Aucune autre utilisation n'est autorisée (par ex. chauffage de pièces). Le fabricant décline toute responsabilité en cas d'utilisation inappropriée ou de réglage erroné des commandes.

- Lire attentivement les instructions : elles contiennent des informations importantes sur l'installation, l'utilisation et la sécurité.

- N'effectuer aucune variation électrique sur l'appareil.
- Avant de procéder à l'installation de l'appareil, vérifier qu'aucun composant n'est endommagé. Sinon, contacter le revendeur et ne pas continuer l'installation.
- Vérifier l'intégrité de l'appareil avant de procéder à l'installation. Sinon, contacter le revendeur et ne pas continuer l'installation.

1. SÉCURITÉ ET RÈGLEMENTATIONS

SÉCURITÉ GÉNÉRALE

Attention ! Suivre attentivement les instructions ci-dessous :

- Le produit doit être débranché du secteur avant d'effectuer une quelconque intervention d'installation. ● Utiliser des gants de travail pour toutes les opérations d'installation et d'entretien. ● L'installation ou l'entretien doit être effectué par un technicien spécialisé, conformément aux instructions du fabricant et dans le respect des normes locales en vigueur en matière de sécurité. ● Utiliser uniquement les vis de fixation fournies avec le produit pour l'installation ou, en leur absence, acheter le type de vis adéquat. ● Utiliser la longueur correcte pour les vis qui sont identifiées dans le guide d'installation. ● Ne pas réparer ou remplacer les pièces du produit si ce n'est pas spécifiquement demandé dans le manuel d'utilisation. ● Veiller à ce que les enfants ne jouent pas avec le produit ; garder les enfants à distance et les surveiller : les parties accessibles peuvent devenir très chaudes pendant l'utilisation. ● Le produit peut être utilisé par des enfants âgés d'au moins 8 ans et par des personnes ayant des capacités physiques, sensorielles ou mentales réduites ou sans expérience ou sans les connaissances nécessaires, à condition qu'ils soient surveillés ou après que ces personnes aient reçu des instructions relatives à l'usage sûr du produit et à la compréhension des dangers que cela implique. ● Le produit et les parties accessibles deviennent très chauds pendant l'utilisation. Veiller à ne pas toucher les éléments chauffants. ● Ne pas toucher les éléments chauffants du produit durant et après l'utilisation. ● Éviter le contact avec

des chiffons ou autres matériaux inflammables jusqu'à ce que tous les composants du produit ne soient suffisamment refroidis, risque d'incendie. ● Ne pas placer des matériaux inflammables sur le produit ou à proximité. ● Les graisses et les huiles chaudes peuvent facilement prendre feu. ● La cuisson non surveillée sur une plaque de cuisson avec de l'huile ou de la graisse peut être dangereuse et provoquer des incendies. ● La friture doit être surveillée afin d'éviter que l'huile ne prenne feu. ● Le processus de cuisson doit être surveillé. Un processus de cuisson à court terme doit être surveillé en permanence. ● Ne JAMAIS tenter d'éteindre les flammes avec de l'eau. Au contraire, éteindre le produit et étouffer les flammes, par exemple avec un couvercle ou une couverture anti-feu. ● Éviter les débordements de liquide ; pour faire bouillir ou chauffer des liquides, réduire l'apport de chaleur. ● Ne pas laisser les éléments chauffants allumés avec des casseroles et des poêles vides, ou sans récipients. ● Ne jamais chauffer une boîte de conserve contenant des aliments sans l'ouvrir : elle pourrait exploser ! Cette mise en garde vaut pour tous les autres types de plaques de cuisson. ● À la fin de la cuisson, éteindre la zone de cuisson correspondante. ● Le produit n'est pas destiné à être mis en marche au moyen d'un programmateur externe ou d'un système de commande à distance séparé. Ne pas utiliser de nettoyeur vapeur, risque d'électrocution. ● Avant toute opération de nettoyage ou d'entretien, débrancher le produit du secteur électrique en enlevant la fiche ou à travers le disjoncteur général de l'habitation. ● Le nettoyage et l'entretien ne doivent pas être effectués par des enfants sans surveillance. ● Le produit doit être fréquemment nettoyé, à l'intérieur comme à l'extérieur (AU MOINS UNE FOIS PAR MOIS) ; respecter dans tous les cas les indications présentes dans les instructions d'entretien. ● Il est important de conserver ce manuel pour pouvoir le consulter à tout moment. En cas de vente, de cession ou de déménagement, s'assurer qu'il accompagne toujours le produit.

- Pour les porteurs de stimulateurs cardiaques et d'implants actifs, il est important de vérifier, avant d'utiliser la plaque à induction, que le stimulateur est compatible avec le produit. ● Si la surface est fissurée, éteindre le produit pour éviter tout risque d'électrocution. ● Risque d'incendie : Ne pas placer d'objets sur les surfaces de cuisson. ● Ne pas poser d'objets métalliques tels que des couteaux, des fourchettes, des cuillères et des couvercles sur la surface de la plaque de cuisson car ils pourraient surchauffer. ● Important : Après utilisation, éteindre la plaque de cuisson par l'intermédiaire de son dispositif de commande et ne pas se uniquement au détecteur de casseroles. ● Pour la cuisson, ne jamais utiliser de papier aluminium, et ne jamais poser directement des produits emballés en aluminium. L'aluminium fondrait et endommagerait de manière irréversible le produit. ● L'utilisation d'une puissance élevée comme la fonction Booster ne convient pas pour le chauffage de liquides tels que l'huile de friture. Une chaleur excessive pourrait être dangereuse. Dans ces cas, il est recommandé d'utiliser une puissance inférieure. ● Les récipients doivent être

directement placés sur la plaque de cuisson et être centrés. N'insérer en aucun cas d'autres objets entre la casserole et la plaque de cuisson. ● En cas de températures élevées, le produit réduit automatiquement le niveau de puissance des zones de cuisson. ● Attention ! Quand la plaque de cuisson est en marche les pièces accessibles de l'appareil peuvent chauffer.

- Le non-respect des consignes de nettoyage du produit et du remplacement et nettoyage des filtres comporte des risques d'incendie. ● Le flambage est strictement interdit.
- L'utilisation d'une flamme nue peut endommager les filtres et provoquer des incendies et doit donc être évitée.
- Le local doit disposer d'une ventilation suffisante lorsque le produit est utilisé en même temps que d'autres appareils à combustion de gaz ou autres combustibles. ● Concernant les mesures techniques et de sécurité à prendre pour l'évacuation des fumées, respecter scrupuleusement les réglementations établies par les autorités locales compétentes. ● L'air extrait ne doit pas être conduit vers le tube destiné à l'évacuation des fumées des appareils à combustion à gaz ou autres combustibles.
- Ne jamais utiliser le produit sans la grille correctement montée !

SÉCURITÉ POUR LE BRANCHEMENT ÉLECTRIQUE

- Débrancher le produit du secteur électrique. ● - L'installation doit être effectuée par un personnel professionnellement qualifié, connaissant les normes en vigueur en matière d'installation et de sécurité. ● Le fabricant décline toute responsabilité quant aux dommages personnels, matériels et aux animaux en cas de non-respect des indications fournies dans ce chapitre. ● La mise à la terre du produit est obligatoire. ● Le cordon d'alimentation doit être suffisamment long pour permettre le branchement du produit, intégré dans le meuble, au secteur électrique. ● Le cordon d'alimentation doit être suffisamment long pour permettre le retrait de la plaque de cuisson du plan de travail. ● Ne pas utiliser de prises multiples ni de rallonges. ● S'assurer que la tension sur la plaque signalétique sur le fond de l'appareil correspond à celle de la maison où il sera installé. ● Le câble électrique de terre doit être 2cm plus long que les autres câbles. ● Le câble ne doit à aucun moment atteindre une température de 50°C supérieure à la température ambiante. ● Le produit est destiné à être connecté en permanence au secteur électrique ; pour cette raison, effectuer la connexion à un réseau fixe à travers un interrupteur omnipolaire conformément aux règles d'installation, qui assure la déconnexion complète du réseau dans les conditions de la catégorie de surtension III, et qui soit facilement accessible après l'installation. ● Une fois l'installation terminée, les composants électriques ne devront plus être accessibles à l'utilisateur. ● Attention ! Ne pas brancher le produit au secteur électrique tant que l'installation n'est pas totalement terminée. ● Avant de brancher le produit au secteur électrique : contrôler la plaque des données (présente sur la partie inférieure du produit) pour vérifier que la tension et la puissance

correspondent à celle du secteur et que la prise est adéquate. En cas de doute, appeler un électricien qualifié.

- Dans le cas où le produit ne serait pas doté d'un cordon d'alimentation, en utiliser un ayant une section de conducteur d'au moins 2,5 mm² pour une puissance allant jusqu'à 5500 watts ; pour des puissances supérieures, il doit être de 4 mm²).

- **Attention !** Le remplacement du câble de connexion doit être effectué par le service d'assistance technique agréé ou par une personne ayant une qualification similaire.

POWER LIMITATION : le produit est doté d'une fonction Power Limitation qui permet de définir un seuil d'absorption maximal (kw)

Le réglage doit être effectué lors du branchement du produit au secteur électrique ou de la reconnexion du secteur électrique (dans les 2 minutes qui suivent). Dimensionner la protection de l'installation électrique en fonction du niveau de limitation de puissance sélectionné. Pour la séquence de réglage du Power Limitation, consulter ce manuel dans la section Fonctionnement.

KIT WINDOWS : Le produit est préparé pour être utilisé avec un KIT capteur Window (non fourni par le fabricant). En installant le KIT capteur Window (uniquement en cas d'utilisation en mode ASPIRANT), l'extraction de l'air s'arrêtera chaque fois que la fenêtre présente dans la pièce, sur laquelle est appliqué le KIT, sera fermée. **Le branchement électrique du KIT à l'appareil doit être effectué par un personnel technique qualifié et spécialisé. Le KIT doit être certifié séparément, conformément aux normes de sécurité pertinentes au composant et à son utilisation avec l'appareil. L'installation doit être effectuée conformément aux réglementations pour les installations domestiques en vigueur.**

ATTENTION : le câblage du KIT à brancher à l'appareil doit faire partie d'un circuit certifié à très basse tension de sécurité (TBTS). Le fabricant de cet appareil décline toute responsabilité en cas de problèmes, de dommages, ou d'incendies provoqués par des défauts et/ou des problèmes de dysfonctionnement et/ou une installation incorrecte du KIT.

SÉCURITÉ POUR L'INSTALLATION

- L'installation, électrique comme mécanique, doit être effectuée par un personnel spécialisé.
- **Avant de commencer l'installation** : Après avoir déballé le produit, vérifier qu'il n'a subi aucun dommage durant le transport et, en cas de problèmes, contacter le revendeur ou le Service Client, avant de procéder à l'installation ; vérifier que les dimensions du produit sont adaptées à la zone d'installation choisie ; vérifier qu'aucun matériel accessoire (comme des sachets avec des vis, garanties, etc.) ne se trouve à l'intérieur de l'emballage (pour des raisons de transport), il doit être élevé et conservé ; vérifier par ailleurs qu'une prise électrique est disponible à proximité de la zone d'installation

• Préparation du meuble pour l'encastrement :

• Le produit ne peut pas être installé sur des dispositifs de refroidissement, des lave-vaisselles, des poêles, des machines à laver et des sèche-linges ; effectuer tous les travaux de découpe du meuble avant d'insérer la plaque de cuisson et éliminer soigneusement les copeaux ou les résidus de sciure.

La distance minimale entre la plaque de cuisson et le mur doit être d'au moins 50mm devant, d'au moins 50mm sur les côtés et d'au moins 500mm par rapport aux meubles supérieurs.

NB : les indications à suivre pour la conception des espaces sont celles du fabricant de la cuisine.

• pour optimiser l'installation filtrante, il est conseillé de réaliser une ouverture dans la plinthe pour pouvoir y placer une grille commerciale.

• **Important** : utiliser un mastic colle monocomposant (S), ayant une résistance aux températures allant jusqu'à 250° ; avant l'installation, les surfaces à coller doivent être soigneusement nettoyées pour éliminer toute substance qui pourrait compromettre l'adhérence (ex. : agents de démoulage, conservateurs, graisses, huiles, poussières, résidus d'anciennes colles, etc.) ; la colle doit être uniformément distribuée sur tout le contour ; après le collage, laisser sécher environ 24 heures.

• **Attention** ! La non-installation de vis et fixations conformément à ces instructions peut comporter des risques électriques.

• **Remarque** : il est conseillé, pour installer correctement le produit, de recouvrir les tuyaux d'un ruban ayant les caractéristiques suivantes : film élastique en PVC souple, avec adhésif à base d'acrylate ; qui respecte la norme DIN EN 60454 ; retardateur de flamme ; excellente résistance aux écarts de température utilisable à basses températures.

ÉLIMINATION EN FIN DE VIE



Cet appareil est marqué conformément à la Directive Européenne 2012/19/CE - UK SI 2013 No.3113, Déchets d'équipements électriques et électroniques (DEEE).

S'assurer que ce produit est correctement éliminé. L'utilisateur contribue à prévenir les possibles conséquences négatives pour l'environnement et la santé. Le symbole présent sur le produit ou sur la documentation qui l'accompagne indique qu'il ne doit pas être traité comme déchet ménager mais être apporté à un point de collecte pour le recyclage d'équipements électriques et électroniques. L'éliminer conformément aux réglementations locales d'élimination des déchets. Pour plus d'informations sur le traitement, la récupération et le recyclage de ce produit, contacter les autorités locales, le service de collecte des déchets ménagers ou le magasin où le produit a été acheté.



FR Concerne la France uniquement :



Points de collecte sur www.quefairemesdechets.fr
Privilégiez la réparation ou le don de votre appareil !

NORMES

Appareil conçu, testé et réalisé dans le respect des normes sur la :

• Sécurité : EN/CEI 60335-1 ; EN/CEI 60335-2-6, EN/CEI 60335-2-31, EN/CEI 62233 ; • Performance : EN/CEI 61591 ; ISO 5167-1 ; ISO 5167-3 ; ISO 5168 ; EN/CEI 60704-1 ; EN/CEI 60704-2-13 ; EN/CEI 60704-3 ; ISO 3741 ; EN 50564 ; CEI 62301, EN 60350-2 ; • CEM : EN 55014-1 ; CISPR 14-1 ; EN 55014-2 ; CISPR 14-2 ; EN/CEI 61000-3-3 ; EN/CEI 61000-3-12.

2. UTILISATION

UTILISATION DES RÉCIPIENTS POUR LA CUISSON

• Récipients pour la cuisson



Utiliser uniquement des poêles et des casseroles qui portent ce symbole.

Important :

pour éviter des dommages permanents à la surface de la plaque, ne pas utiliser :

- des récipients dont le fond n'est pas parfaitement plat ;
 - des récipients en métal dont le fond est émaillé ;
 - des récipients dont la surface est rugueuse, pour éviter de rayer la surface de la plaque ;
 - ne jamais poser les casseroles et les poêles chaudes sur la surface du panneau de contrôle de la plaque.
 - Toutes les casseroles et poêles adaptées pour l'induction ne sont pas toutes efficaces en raison de fonds composés partiellement de matériau ferromagnétique !! Vérifier, lors de l'achat des casseroles ou des poêles, que :
 - le fond est entièrement en matériau ferromagnétique.
- Si non, l'efficacité de transmission de la chaleur et son uniformité diminuent, la température de la surface de la casserole/poêle n'est plus adaptée à la cuisson



• le fond ne contient pas d'aluminium : le récipient ne chauffe pas et ne pourrait ne pas être reconnu par les inducteurs.



• le fond n'est pas bombé ou avec une surface rugueuse.
 • le fond ne supprime pas de surface de contact entre les inducteurs et le récipient et ne réduit pas l'efficacité et l'expérience de cuisson.

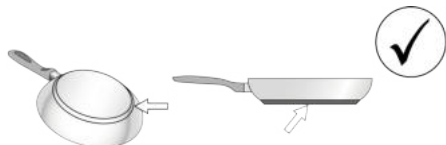

● Récipients préexistants

Vous pouvez vérifier si le matériau de la casserole est magnétique avec un simple aimant. Les casseroles ne sont pas appropriées si elles ne sont pas détectables magnétiquement. Les indications du paragraphe précédent sont valables même dans ce cas.

● Diamètres fonds de casseroles conseillés

IMPORTANT : si les casseroles ne sont pas de la bonne taille, les zones de cuisson ne s'allument pas. Pour voir le diamètre minimum de la casserole à utiliser sur chaque zone, consulter la partie illustrée de cette notice.

Attention : Pour préserver les performances de cuisson et la qualité du produit, il est **DÉCONSEILLÉ** d'utiliser des adaptateurs d'induction.

● Économie d'énergie

Utiliser du matériel de cuisson dont le fond a un diamètre identique à celui de la zone de cuisson ; utiliser uniquement du matériel de cuisson à fond plat ; - Si possible, laisser le couvercle sur les casseroles durant la cuisson ; Cuire les légumes, les pommes de terre, etc. avec une petite quantité d'eau afin de réduire le temps de cuisson ; utiliser une cocotte-minute, elle réduit encore plus la consommation d'énergie et le temps de cuisson ; placer la casserole au centre de la zone de cuisson tracée sur la plaque.

UTILISATION DE L'EXTRACTEUR

Le système d'extraction peut être utilisé en version aspirante à évacuation externe ou filtrante à recyclage interne.

Consulter les sites www.elica.com et www.shop.elica.com pour vérifier la gamme complète des kits disponibles, pour pouvoir réaliser les différentes installations tant filtrantes que aspirantes.

● Version Aspirante :

Les vapeurs sont évacuées vers l'extérieur grâce à une série de tuyaux (à acheter séparément) . Raccorder le produit aux tuyaux et aux orifices d'évacuation murale du même diamètre que celui de la sortie d'air (bride de raccord). Pour plus d'informations sur les tuyaux et les dimensions voir la page relative aux accessoires sur la notice - Version aspirante. L'utilisation des tuyaux et des orifices d'évacuation d'un diamètre inférieur diminuera l'efficacité de l'extraction et augmentera considérablement le bruit. Nous déclinons, dans ce cas, toute responsabilité.

Pour obtenir une efficacité d'extraction maximale : • Le parcours maximal conseillé pour les conduits est de 7 mètres linéaires. • Sur le total de 7 mètres linéaires, il est conseillé d'utiliser au maximum deux coudes de 90° • Éviter tout changement drastique de section du conduit, en privilégiant toujours un section équivalente à Ø 150 mm (ou la rectangulaire de 222 x 89 mm).

● Version Filtrante :

L'air extrait sera filtré à travers des filtres à graisse et anti-odeur avant d'être renvoyé dans la pièce. Ce produit comprend des filtres et des tuyaux pour l'installation permettant l'évacuation de l'air du meuble. Pour plus d'informations concernant les accessoires fournis, consulter la partie illustrée de ce manuel.

Important

On peut acheter un Kit pour le fonctionnement à aspiration. Dans ce cas, le filtre au charbon ne doit pas être installé. De plus, l'utilisation du kit à aspiration pourrait nécessiter une installation de la hotte autre que ce qui est illustré dans ce manuel donc, avant de commencer l'installation de la hotte, acheter le kit à aspiration et consulter les instructions jointes au kit.

3. FONCTIONNEMENT

PANNEAU DE COMMANDE

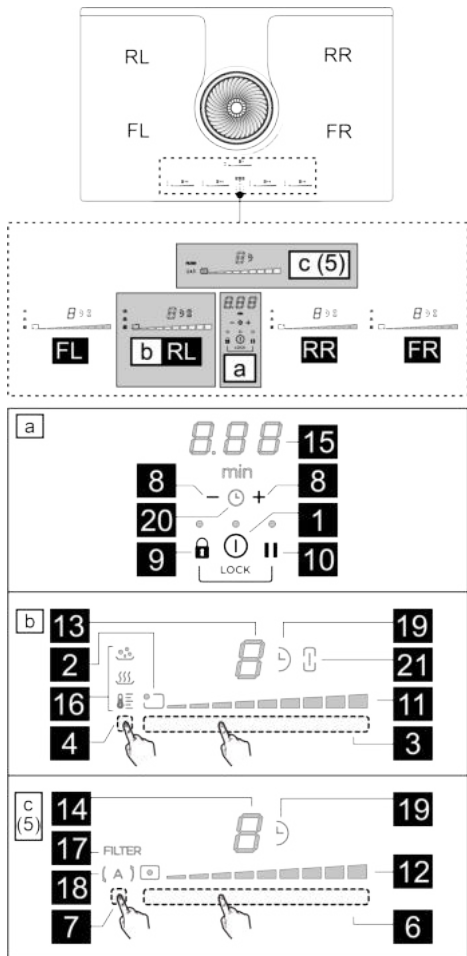

T.	Fonction
1	ON/OFF de la plaque de cuisson/extracteur pour plaque de cuisson
2	Voyant de position de la zone de cuisson
3	Sélection des zones de cuisson Augmenter/Diminuer Power Level
4	Activation Temperature Manager
5	Touches extracteur
6	Sélection extracteur Augmenter/Diminuer vitesse (puissance) d'extraction

7	Activation des fonctions automatiques Réinitialiser saturation filtres
8	Activer Timer Augmenter/Diminuer temps Timer
9	Key Lock (clé de verrouillage)
9+10	Child Lock
10	Pause / Recall

LED	Fonction
11	Afficher Power Level
12	Afficher vitesse (puissance) d'extraction
13	Affichage zone de cuisson
14	Affichage extracteur
15	Affichage Timer
16	Affichage Temperature Manager
17	Voyant assistance filtres
18	Voyant fonction d'extraction automatique
19	Voyant Timer activé
20	Voyant Timer Egg actif
21	Voyant Bridge activé

À SAVOIR AVANT DE COMMENCER

Ce manuel décrit les fonctions principales ; utiliser le code QR présents sur les premières pages pour accéder aux instructions complètes sur internet. Toutes les fonctions de cette plaque de cuisson sont conformes aux normes de sécurité les plus strictes. Pour cette raison :

- Certaines fonctions ne s'activent pas, ou s'éteignent automatiquement, en l'absence de casseroles sur les feux ou si celles-ci sont mal placées.

- Dans d'autres cas, les fonctions activées se désactivent automatiquement après quelques secondes lorsque la fonction sélectionnée nécessite un autre réglage qui n'est pas donné (ex. : « Allumer la plaque de cuisson » sans « Sélectionner la zone de cuisson » et la « Température de fonctionnement », ou bien la « Fonction Lock (verrouillage) » ou « Timer »).

Attendre que l'affichage se coupe avant de s'approcher de la zone de cuisson.

AFFICHEUR ZONE DE CUISSON

dans les affichages relatifs aux zones de cuisson, apparaît :

Fonction	Valeur
Zone de cuisson allumée	0
Power Level (Niveau de puissance)	1...9-P

Residual Heat Indicator (Voyant chauffage résiduel)	
Pot Detector (Détecteur de casserole)	
Fonction Bridge Zones active	
Fonction Temperature Manager (Température directrice) activée	
Fonction Child Lock activée	
Fonction Pause	
Fonction Automatic Heat UP (Chauffage automatique)	

CARACTÉRISTIQUES DE LA PLAQUE

• Safe Activation

L'appareil s'active uniquement en présence de casseroles sur les zones de cuisson : le processus de chauffe ne se déclenche pas sans casseroles et s'arrête en les enlevant.

• Pot Detector

L'appareil détecte automatiquement la présence de casseroles sur les zones de cuisson.

• Safety Shut Down

Pour des raisons de sécurité, chaque zone est dotée d'un temps de fonctionnement maximal qui dépend du niveau de puissance programmé.

• Residual Heat Indicator

À l'extinction d'une ou plusieurs zones de cuisson, la présence de chaleur résiduelle est signalée par un signal visuel sur l'afficheur de la zone correspondante, par le symbole

FONCTIONNEMENT DE LA PLAQUE DE CUISSON

Remarque : Pour activer une quelconque fonction, il faut d'abord activer la zone souhaitée

• Allumage

Appuyer sur (effleurer) **ON/OFF(1)** plaque de cuisson/extracteur ; le voyant s'allume pour indiquer que le plaque de cuisson/extracteur est prêt à fonctionner.

Appuyer de nouveau pour éteindre

Remarque : Cette fonction a la priorité sur toutes les autres.

• Sélection des zones de cuisson

Effleurer **Barre de sélection (3)** correspondant à la zone de cuisson souhaitée FL ; RL ; RR ; FR ;

• 9 Power Level

La plaque est équipée de 9 niveaux de puissance. Glisser le doigt le long de la **Barre de sélection (3)** :

vers la droite pour augmenter le niveau de puissance ;
vers la gauche pour diminuer le niveau de puissance.

• Power Booster

Le produit est doté d'un niveau de puissance supplémentaire (au-delà du niveau 9), qui reste activé 10 minutes puis la puissance revient au niveau précédemment utilisé.

Effleurer et glisser le doigt sur la **Barre de sélection (3)**

(au-delà du niveau 9) et activer Power Booster

Le niveau Power Booster est indiqué sur l'afficheur de la zone sélectionnée par le symbole

• Bridge Zones

Cette fonction permet de faire fonctionner de manière combinée la zone de cuisson FL (Master) avec la zone de cuisson RL (Secondaire) et la zone de cuisson FR (« Master ») avec la zone de cuisson RR (Secondaire) et de créer ainsi une seule zone avec le même niveau de puissance (2 au total : 1 à droite et 1 à gauche). Cette fonction permettra de cuire de manière homogène les grands plats les casseroles de grandes dimensions.

Pour activer la Fonction Bridge :

- sélectionner simultanément les deux zones de cuisson à utiliser **FL + RL** ou **FR + RR**.

- le voyant **Bridge (21)** des deux zones sélectionnées s'allume et l'afficheur de la zone de cuisson **RL** ou **FR**

affiche le symbole

- grâce à la **Zone de sélection (3)** de la zone de cuisson (Master) il sera possible de configurer le Niveau (Puissance) d'exercice.

- pour désactiver la Fonction Bridge il suffit de répéter la même procédure d'activation.

• Timer

La fonction Timer est un compte à rebours qui peut être programmé (même simultanément) sur chaque zone de cuisson (et sur la zone aspirante).

À la fin du temps programmé la zone de cuisson (ou la zone aspirante) s'éteint automatiquement et l'utilisateur est averti par un signal sonore.

Activation/Réglage de la fonction Timer pour la plaque de cuisson :

- Sélectionner la zone de cuisson (puissance différente de 0)

- Appuyer simultanément sur **(8)** pour accéder à la fonction Timer

- Régler la durée du Timer :

appuyer sur le sélecteur **+** (8), pour augmenter le temps d'arrêt automatique

appuyer sur le sélecteur **-** (8), pour réduire le temps d'arrêt automatique

Si vous le souhaitez, répéter l'opération pour les autres zones de cuisson.

Remarque : Chaque zone de cuisson peut avoir un Timer différent ; sur l'afficheur **0.00** (15) apparaîtra, pendant 10 secondes, le compte à rebours de la dernière zone de cuisson sélectionnée, suivi du compte à rebours le moins long.

Dès que le compte à rebours est terminé, un signal sonore se déclenche (pendant 2 minutes ou s'arrête en appuyant sur une n'importe quelle touche de la plaque), alors que

l'afficheur (15) clignote, avec le symbole **0.00**.

Remarque : à côté de l'afficheur de la zone de cuisson, lorsque le Timer est en cours d'utilisation, apparaît le

symbole **⌚** (19)

Pour couper le Timer (minuteur) :

• sélectionner la zone de cuisson souhaitée.

• programmer la valeur du timer sur **0.00**, avec **-** (8)

Remarque : la fonction reste activée tant qu'aucune autre touche n'est enfoncée.

• **Power Limitation**

La fonction Power Limitation permet de définir le fonctionnement du produit en limitant son absorption maximale et en réglant la puissance d'absorption de toutes les zones de cuisson actives, permettant ainsi d'empêcher à l'absorption totale de la plaque de dépasser le niveau maximal d'absorption défini.

Remarque : le réglage doit être effectué avec la plaque éteinte, sans appuyer sur la touche **Ⓞ ON/OFF** (1), au moment du branchement de la plaque de cuisson au secteur électrique, ou lors du rebranchement au secteur, dans les 2 minutes qui suivent.

Pour régler la fonction Power Limitation :

• appuyer et maintenir enfoncées les touches **Ⓛ + Ⓜ**, jusqu'à l'émission d'un signal sonore de courte durée

• glisser le doigt sur les **barres de sélection** (3) **FL** et (3) **RL**, de gauche à droite jusqu'à la fin des **barres de sélection**, et maintenir la pression jusqu'à l'émission d'un signal sonore de courte durée.

• l'afficheur Timer (15) montre les symboles **CFE** pour indiquer qu'il est possible d'effectuer le réglage.

• l'afficheur (13) de la zone **FL** montre le réglage en cours :

Valeur	Puissance (KW)
0	7,4 KW (réglage par défaut)
1	4,5 KW

• pour changer le réglage du Power Limitation, glisser le doigt sur la **barre de sélection** (3) **FL**

de gauche à droite, pour augmenter les Kw ; de droite à gauche, pour réduire les Kw

• pour enregistrer le choix effectué, appuyer sur les

touches **Ⓛ + Ⓜ**, pendant 1 seconde ; un signal sonore se déclenche pour confirmer le réglage.

FONCTIONNEMENT DE L'EXTRACTEUR

• **Allumage du système d'extraction :**

• Appuyer sur **Ⓞ ON/OFF** (1) de la plaque de cuisson/systèmes d'extraction.

• Glisser le doigt sur la **Zone de sélection** (6) pour activer le système d'extraction.

• **Vitesse (puissance) d'extraction :**

L'extracteur est doté de 9 niveaux de vitesse (puissance) d'extraction. Glisser avec les doigts le long de la **Barre de sélection** (6) :

vers la droite pour augmenter la vitesse (puissance) d'extraction (0-9) ;

vers la gauche pour réduire la vitesse (puissance) d'extraction (9-0) ;

• **Power Booster Extraction**

L'extracteur est doté d'1 niveau d'extraction supplémentaire appelé Power Buster ; il est minuté et a une durée de 5 minutes.

Pour le sélectionner, glisser avec les doigts le long de la

Zone de sélection (6) au-delà du niveau **9**.

Remarque : à la fin du temps, la puissance se remet au niveau précédemment défini.

• **Timer**

Activation de la fonction Timer pour l'extracteur :

• Sélectionner l'extracteur (vitesse différente de 0).

• Appuyer sur **- +** (8) pour accéder à la fonction Timer (depuis n'importe quelle vitesse)

Réglage de la durée du Timer :

• Appuyer sur le sélecteur **+** (8), pour augmenter le temps d'arrêt automatique.

• appuyer sur le sélecteur **-** (8), pour réduire la durée pour l'arrêt automatique ; l'afficheur (15) montre le compte à rebours

Remarque : le symbole  (19) apparaît à côté de l'afficheur de l'extracteur, avec le Timer en cours d'utilisation.

Dès que le compte à rebours est terminé, un signal sonore se déclenche (pendant 2 minutes ou s'arrête en appuyant sur une n'importe quelle touche de la plaque), alors que

l'afficheur (15) clignote, avec le symbole 

Pour l'extinction du Timer :

- sélectionner la zone d'extraction

- définir la valeur du timer à , avec  (8)

Remarque : la fonction reste activée tant que d'autres touches ne sont pas appuyées.

● Activation/Désactivation des voyants de saturation des filtres.

Ces voyants sont normalement désactivés (aussi bien pour le filtre à graisse que pour le filtre à charbon actif)

Pour les activer, procéder comme suit :



- allumer la plaque aspirante avec  ON/OFF (1) ;
- avec le moteur d'extraction et les zones de cuisson éteints, appuyer et maintenir enfoncée la **Zone de sélection (7)** : la LED **FILTER (17)** et l'afficheur de l'extracteur (14) s'allument en luminosité faible. L'afficheur

(14) affiche la lettre  ; dans cette condition, il est possible de procéder à l'activation du voyant de saturation du filtre à graisse.



- en appuyant une deuxième fois sur la **Zone de sélection**

(7) de l'afficheur (14) la lettre  apparaît : cette condition permet l'activation du filtre anti-odeur à charbon actif.

- Après avoir choisi le filtre à activer : Appuyer sur la **Zone de sélection (6)** et la LED **FILTER (17)** ainsi que la LED

de l'afficheur (14)  ou  passent en haute luminosité, puis s'éteignent après 10 secondes, pour indiquer l'ACTIVATION effective.

Pour les désactiver, répéter l'opération décrite ci-dessus pour l'activation ; la LED **FILTER (17)** et la LED de

l'afficheur (14)  ou  passent en basse luminosité, puis s'éteignent après 10 secondes, pour indiquer la DÉSACTIVATION effective.

● Voyant de saturation des filtres

La hotte indique lorsqu'il faut changer les filtres :

Filtre anti-odeurs au charbon actif/céramique la LED

FILTER (17) s'allume ; le symbole  clignote sur l'afficheur (14) pendant 10 secondes à partir de l'allumage.

Filtre à graisses la LED **FILTER (17)** clignote ; le symbole

 apparaît sur l'afficheur (14) les 10 secondes suivant l'allumage.

● Reset saturation filtres

Après avoir effectué l'entretien des filtres (graisses et/ou charbon et/ou céramiques) appuyer longuement sur la **zone de sélection (7)** : la touche LED **FILTER (17)** s'éteint. Le compteur d'utilisation des filtres est ainsi remis à zéro.

Remarque : Répéter l'opération en cas de signalisation simultanée des deux filtres.

● Fonctionnement automatique

La hotte s'allumera à la vitesse la plus indiquée en adaptant la capacité d'extraction au niveau de cuisson maximal, utilisé par les zones de cuisson. Quand la plaque de cuisson est éteinte, la hotte adapte la vitesse d'extraction, en la diminuant progressivement, de façon à éliminer les vapeurs et les odeurs résiduelles.

Pour activer cette fonction :













Appuyer brièvement sur la **zone de sélection (7)**, la LED  (18) s'allume pour signaler que la hotte fonctionne sous ce mode.

TABLEAU DE PUISSANCE

Niveau de puissance		Typologie de cuisson	Utilisation (selon l'expérience et les habitudes de cuisson)
Puissance maximale		Réchauffer rapidement	augmentation rapide de la température de l'aliment jusqu'à ébullition en cas d'eau ou réchauffer rapidement les liquides de cuisson
		Frيره - bouillir	brunir, commencer une cuisson, frire des produits surgelés, bouillir rapidement
Puissance élevée		Faire revenir – rissoler - bouillir - griller	faire rissoler, maintenir une ébullition vive, cuire et griller (à courtes durées, 5 à 10 minutes)
		Faire revenir - cuire – cuire à l'étouffée – rissoler - griller	faire rissoler, maintenir une ébullition vive, cuire et griller (à courtes durées, 10 à 20 minutes)
Puissance moyenne		Cuire - cuire à l'étouffée - brunir - griller	étouffer, maintenir en ébullition douce, cuire (pour une longue période), remuer les pâtes
		cuire - mijoter - épaissir, remuer	cuisson prolongée (riz, sauces, rôtis, poissons) en présence de liquides d'accompagnement (ex. eau, vin, bouillon, lait), remuer les pâtes
		cuire - mijoter - épaissir, remuer	cuisson prolongée (volumes inférieurs au litre : riz, sauces, rôtis, poissons) en présence de liquides d'accompagnement (ex. eau, vin, bouillon, lait)
Faible Puissance		Faire fondre - dégeler - garder au chaud – rendre crémeux	fondre le beurre, le chocolat délicatement, décongeler les produits de petites dimensions
		Faire fondre - dégeler - garder au chaud – rendre crémeux	garder chaud des petites portions justes cuisinées ou garder en température des plats à servir et remuer des risottos
OFF		Surface d'appui	Plaque de cuisson en position stand-by ou coupé (présence possible de chaleur résiduelle de la fin de la cuisson, signalée par H-L-O)

4. ENTRETIEN

Attention ! Avant toute opération de nettoyage ou d'entretien, s'assurer que les zones de cuisson sont éteintes et le voyant de chaleur a disparu.

 Pour l'entretien du produit, voir les images à la fin de l'installation marquées de ce symbole.

ENTRETIEN DE LA PLAQUE DE CUISSON

• Nettoyage de la plaque à induction

La plaque de cuisson doit être nettoyée après chaque utilisation.

Important :

- Ne pas utiliser d'éponges à récurer, de paillettes de fer. Leur utilisation, avec le temps, pourrait abîmer le verre.
- Ne pas utiliser de produits chimiques irritants, tels que les sprays pour fours ou les détachants.

• NE PAS UTILISER DE NETTOYEURS VAPEUR !!!

Après chaque utilisation, laisser refroidir la plaque et la nettoyer pour enlever les dépôts et les taches causées par des résidus alimentaires. Le sucre ou les aliments à haute teneur en sucre endommagent la plaque de cuisson et doivent être immédiatement éliminés. Le sel, le sucre et le sable peuvent rayer la surface du verre. Utiliser un chiffon doux, des serviettes en papier ou des produits spécifiques pour le nettoyage de la plaque (suivre les instructions du fabricant).

• D Nettoyage du bac de récupération des liquides :

En cas de gros débordements accidentels de liquides des casseroles, il est possible d'intervenir à travers le robinet d'évacuation placé dans la partie inférieure du produit, afin d'éliminer tout résidu et assurer ainsi le maximum d'hygiène.

Pour un nettoyage plus complet et approfondi, enlever complètement le bac inférieur.

• E Nettoyage de la grille métallique :

La grille doit être lavée à la main avec de l'eau chaude et du détergent neutre et correctement séchée pour éviter tout phénomène d'oxydation.

ENTRETIEN DE L'EXTRACTEUR

• Nettoyage de l'extracteur :

Pour le nettoyage, utiliser **EXCLUSIVEMENT** un chiffon imbibé de détergent liquide neutre.

NE PAS UTILISER D'USTENSILES OU OUTILS DE NETTOYAGE !

Éviter l'usage de produits à base d'agents abrasifs. **NE PAS UTILISER D'ALCOOL !**

• A Entretien des Filtres à graisse :

Il retient les particules de graisse dérivantes de la cuisson.

Il doit être nettoyé une fois par mois (ou quand l'indicateur de saturation des filtres l'indique), avec des détergents non agressifs, à la main ou au lave-vaisselle à basse température et cycle rapide. Avec le lavage au lave-vaisselle, le filtre anti-graisse métallique peut décolorer mais ses caractéristiques de filtrage restent les mêmes.

• B Entretien du Filtre Anti-Odeurs (Uniquement pour Version Filtrante) :

Il retient les odeurs désagréables de la cuisson.

La saturation du charbon actif se constate après un emploi plus ou moins long, selon la fréquence d'utilisation et la régularité du nettoyage du filtre à graisse.

Le filtre à odeurs doit être régénéré comme suit :

Lavage manuel à l'eau chaude sans utiliser de savon ni de détergents ou **Lavage au lave-vaisselle** à 60/65°C pendant environ 6/7 minutes. sans utilisation de savons et sans présence de vaisselle pour éviter la contamination avec des graisses et de l'huile.

Le filtre doit ensuite être séché au four non ventilé à une température **Maxi de 75°C** pendant **50 minutes..**

ATTENTION ! Placer le filtre dans le four loin des résistances électriques ou autre source de chaleur.

Neem de aanwijzingen van deze handleiding strikt in acht. Wij aanvaarden geen aansprakelijkheid voor eventuele problemen, schade of brand, veroorzaakt door het apparaat als gevolg van de niet-naleving van de aanwijzingen van deze handleiding. Het apparaat is uitsluitend bedoeld voor een huishoudelijk gebruik, voor het koken van voedingsmiddelen en het afzuigen van de dampen van het kookproces. Ander gebruik is niet toegestaan (bijv. het verwarmen van omgevingen). De fabrikant aanvaardt geen aansprakelijkheid voor een oneigenlijk gebruik of voor verkeerde instellingen van de bedieningselementen.

- Lees de instructies aandachtig door: deze bevatten belangrijke informatie over de installatie, het gebruik en de veiligheid.
- Breng geen elektrische wijzigingen aan het apparaat aan.
- Voorafgaand aan de installatie van het apparaat moet gecontroleerd worden dat alle onderdelen onbeschadigd zijn. Neem anders contact op met uw leverancier en ga niet verder met de installatie.
- Controleer de intacte staat van het apparaat alvorens het te installeren. Neem anders contact op met uw leverancier en ga niet verder met de installatie.

1. VEILIGHEID EN REGELGEVING

ALGEMENE VEILIGHEID

Opgelett! Neem de volgende aanwijzingen strikt in acht:

- Voordat er handelingen voor de installatie worden verricht, moet het apparaat eerst worden losgekoppeld van het elektriciteitsnet. • Maak tijdens alle handelingen voor installatie en onderhoud altijd gebruik van werkhandschoenen. • De installatie of het onderhoud moeten worden uitgevoerd door een gespecialiseerde technicus, in overeenstemming met de aanwijzingen van de fabrikant en conform de plaatselijk geldende normen inzake de veiligheid. • Gebruik voor de installatie alleen de bij het product geleverde bevestigingsschroeven of koop, indien ze niet geleverd worden, het correcte type schroeven. • Gebruik schroeven met een correcte lengte, zoals aangegeven in de handleiding voor installatie. • Geen enkel deel van het product mag gerepareerd of vervangen worden, tenzij dat uitdrukkelijk wordt aangegeven in de handleiding. • Zorg ervoor dat kinderen niet met het product spelen • Houd kinderen op afstand en onder toezicht omdat de bereikbare onderdelen zeer heet kunnen worden tijdens het gebruik. • De product mag gebruikt worden door kinderen vanaf 8 jaar oud en door personen met verminderde lichamelijke, zintuiglijke of geestelijke vermogens, of met gebrek aan ervaring of de nodige kennis, mits deze onder toezicht staan of nadat ze aanwijzingen hebben ontvangen over het veilige gebruik van het product en ze de bij het gebruik betrokken gevaren

begrepen hebben. • Het product en de toegankelijke onderdelen worden tijdens het gebruik heet. Let op om de verwarmingselementen niet aan te raken. • Tijdens en na gebruik mogen de verwarmingselementen het product niet worden aangeraakt. • Vermijd contact met doeken of ander brandbaar materiaal totdat alle onderdelen het product voldoende zijn afgekoeld: brandgevaar. • Plaats geen brandbare materialen op het product of in zijn nabijheid. • Oververhitte vetten en oliën kunnen gemakkelijk vlam vatten. • Een onbewaakt kookproces met olie of vet op een kookplaat kan gevaarlijk zijn en brand veroorzaken. • Frituren moet altijd onder toezicht gebeuren om te voorkomen dat de olie oververhit raakt en vlam vat. • Het kookproces moet bewaakt worden. Een kort kookproces moet voortdurend bewaakt worden. • Probeer NOOIT om vlammen met water te blussen. In plaats daarvan moet het product worden uitgeschakeld en moeten de vlammen gedoofd worden met, bijvoorbeeld, een deksel of een blusdeken. • Om het morsen van vloeistoffen te voorkomen moet, voor het koken of verwarmen van vloeistoffen, de warmtetoever beperkt worden. • Laat de verwarmingselementen niet ingeschakeld met lege pannen of potten, of zonder pannen. • Warm nooit een blikje met voedingsmiddelen op zonder het eerst te openen: het zou kunnen ontploffen! Deze waarschuwing geldt ook voor alle andere soorten kookplaten. • Na de beëindiging van het kookproces moet de betreffende kookzone worden uitgeschakeld. • Het product mag niet door een externe timer of een afzonderlijk systeem voor afstandsbediening in bedrijf worden gesteld. Gebruik geen stoomreinigers: risico op elektrische schokken. • Voordat er werkzaamheden voor reiniging of onderhoud worden uitgevoerd, moet het product worden losgekoppeld van het elektriciteitsnet door de stekker te verwijderen of de hoofdschakelaar van de woning uit te schakelen. • De reiniging en het onderhoud mogen niet worden uitgevoerd door kinderen die niet onder toezicht staan. • Het product moet zowel aan de binnen- als de buitenkant regelmatig worden gereinigd (TEN MINSTE EENMAAL PER MAAND), en neem daarbij in ieder geval de uitdrukkelijk aangegeven onderhoudsvoorschriften in acht. • Het is belangrijk om deze handleiding te bewaren zodat ze op elk moment geraadpleegd kan worden. In geval van verkoop, overdracht of verhuizing moet de handleiding het product begeleiden.

- Voor personen met pacemakers en actieve implantaten is het belangrijk om, voorafgaand aan het gebruik van de inductiekookplaat, te controleren of uw stimulator compatibel is met het product. • Als het oppervlak gebarsten is, schakel het product dan uit om het risico op elektrische schokken te voorkomen • Brandgevaar: plaats geen voorwerpen op de kookoppervlakken. • Plaats geen metalen voorwerpen zoals messen, vorken, lepels en deksels op het oppervlak van de kookplaat omdat ze oververhit zouden kunnen raken. • Belangrijk: Schakel de kookplaat na gebruik uit door middel van het bedieningspaneel en vertrouw daarbij niet op de pan-detector. • Gebruik bij het koken nooit vellen aluminiumfolie en plaats met aluminium verpakte producten

nooit rechtstreeks op het product. Aluminium zou kunnen smelten en uw product onherstelbaar beschadigen. ● Het gebruik van een hoog vermogen, zoals de functie Booster, is niet geschikt voor het verwarmen van bepaalde vloeistoffen, zoals bijvoorbeeld bakolie. De overmatige hitte zou gevaarlijk kunnen zijn. In dit geval raden wij het gebruik van een lager vermogen aan. ● De pannen moeten rechtstreeks op de kookplaat en in het midden van de kookzones worden geplaatst. Plaats in geen geval andere voorwerpen tussen de pan en de kookplaat. ● In geval van hoge temperaturen, vermindert het product automatisch het vermogensniveau van de kookzones. ● **Opgelet!** Tijdens de werking van de kookplaat kunnen de toegankelijke delen van het apparaat heet worden.

● De niet-naleving van de normen voor reiniging van het product en voor de vervanging en reiniging van de filters vormt een gevaar voor brand. ● Flamberen is ten strengste verboden. ● Het gebruik van open vuur is schadelijk voor de filters, vormt een gevaar voor brand en moet derhalve altijd vermeden worden. ● Als het product gelijktijdig wordt gebruikt met andere apparaten die gas of andere brandstoffen verbranden, moet de ruimte beschikken over een voldoende ventilatie. ● Voor wat betreft de toe te passen technische maatregelen en veiligheidsmaatregelen voor de afvoer van de dampen moet de regelgeving van de plaatselijke bevoegde instanties strikt in acht worden genomen. ● De afgezogen lucht mag niet in een kanaal worden geleid dat gebruikt wordt voor de afvoer van de dampen geproduceerd door apparaten die gas of andere brandstoffen verbranden. ● Gebruik het product nooit zonder het correct gemonteerde rooster!

VEILIGHEID VOOR DE ELEKTRISCHE AANSLUITING

● Koppel het product los van het elektriciteitsnet. ● De installatie moet worden uitgevoerd door professioneel gekwalificeerd personeel dat op de hoogte moet zijn van de van kracht zijnde veiligheids- en installatievoorschriften. ● De fabrikant wijst alle aansprakelijkheid af voor letsel aan personen of dieren en voor materiële schade die het gevolg zijn van de niet-naleving van de in dit hoofdstuk beschreven richtlijnen. ● De aarding van het product is wettelijk verplicht. ● De voedingskabel moet lang genoeg zijn om de aansluiting van het in het meubel ingebouwde product op het elektriciteitsnet toe te staan. ● De voedingskabel moet voldoende lang zijn om de kookplaat van het werkblad te kunnen verwijderen. ● Gebruik geen stekkerdozen of verlengsnoeren. ● Verzeker u ervan dat de spanning aangegeven op het typeplaatje op de onderzijde het product overeenkomt met die van de woning waar het product geïnstalleerd zal worden. ● De elektrische aardgeleider moet 2 cm langer zijn dan de andere geleiders. ● Op geen enkel punt van de kabel mag de temperatuur 50°C hoger zijn dan de omgevingstemperatuur. ● Het product is bestemd om permanent aangesloten te worden op het elektriciteitsnet. Om deze reden moet de vaste verbinding met het elektriciteitsnet gebeuren door middel van een meerpolige schakelaar die voldoet aan de installatievoorschriften, die

een volledige loskoppeling van het netwerk garandeert onder de omstandigheden van overspanningscategorie III, en die na de installatie gemakkelijk bereikbaar moet zijn. ● Na het voltooiën van de installatie mogen de elektrische onderdelen niet meer bereikbaar zijn voor de gebruiker. ● **Opgelet!** Sluit het product niet aan op het elektriciteitsnet tot de installatie geheel voltooid is. ● Alvorens het product op het elektriciteitsnet aan te sluiten: controleer het typeplaatje (op de onderkant van het product) om er zeker van te zijn dat de spanning en het vermogen overeenkomen met die van het elektriciteitsnet en controleer of het stopcontact geschikt is. Neem in geval van twijfel contact op met een gekwalificeerde electricien.

● In het geval het product niet is uitgerust met een voedingskabel, gebruik dan een kabel met een minimale doorsnede van de geleiders van 2,5 mm² voor vermogens tot 5500 watt; voor hogere vermogens moet de doorsnede 4 mm² zijn).

● **Opgelet!** De vervanging van de verbindingkabel moet worden uitgevoerd door de erkende technische servicedienst of door een persoon met een soortgelijke deskundigheid.

POWER LIMITATION: het product is uitgerust met de functie Power Limitation door middel waarvan een maximale drempel voor verbruik (kW) kan worden ingesteld

De instelling moet worden uitgevoerd op het moment van aansluiting van het product op het elektriciteitsnet of de heraansluiting van het elektriciteitsnet zelf (binnen 2 minuten). De dimensionering van de bescherming van de elektrische installatie moet op basis van het geselecteerde niveau van Power Limitation worden gedaan. Raadpleeg het deel Werking van deze handleiding voor de instelprocedure van de Power Limitation.

KIT WINDOWS: Het product is ontworpen om gebruikt te worden in combinatie met een KIT Window-sensor (niet door de fabrikant geleverd). Wanneer de KIT Window-sensor geïnstalleerd wordt (**alleen bij gebruik van de AFZUIGMODUS**), wordt de luchtafzuiging, telkens wanneer het venster van de ruimte waarop de Kit wordt geïnstalleerd gesloten is, onderbroken. **De elektrische aansluiting van de KIT op het apparaat moet worden uitgevoerd door technisch gekwalificeerd en gespecialiseerd personeel. De KIT moet afzonderlijk gecertificeerd worden in overeenstemming met de veiligheidsnormen van toepassing op het onderdeel en met zijn gebruik met het apparaat. De installatie moet worden uitgevoerd in overeenstemming met de geldende normen voor huishoudelijke systemen.**

OPGELET: de bedrading van de op het product aan te sluiten KIT moet deel uitmaken van een gecertificeerd circuit in zeer lage veiligheidsspanning (SELV). De fabrikant van dit apparaat wijst alle aansprakelijkheid af voor eventuele problemen, schade en brand die het gevolg zijn van defecten en/of een slechte werking en/of een onjuiste installatie van de KIT.

VEILIGHEID VOOR DE INSTALLATIE

● Zowel de elektrische als de mechanische installatie

moeten worden uitgevoerd door gespecialiseerd personeel.

• **Voorafgaand aan de installatie:** Controleer, na het product te hebben uitgepakt, dat er geen sprake is van transportschade. Neem in geval van problemen en voordat u het apparaat installeert contact op met de leverancier of de klantenservice. Controleer of het aangekochte product afmetingen heeft die geschikt zijn voor de gekozen plaats van installatie. Controleer dat er in de verpakking (om transportredenen) geen bijgeleverd materiaal aanwezig is dat eventueel verwijderd en bewaard moet worden (bijvoorbeeld zakjes met schroeven, garantiecertificaat, enz.). Controleer ook of er in de nabijheid van de plaats van installatie een stopcontact beschikbaar is

• **Vorbereiding meubel voor de inbouw:**

• Het product mag niet geïnstalleerd worden boven koelapparatuur, vaatwasmachines, kachels, ovens, wasmachines en wasdrogers. Verricht alle aanpassingen van het meubel voordat de kookplaat wordt geplaatst en verwijder zorgvuldig alle spaanders of zaagselresten.

De minimale afstand tussen de kookplaat en de muur moet aan de voorkant minimaal 50mm zijn, aan de zijkant minimaal 50mm en bij de bovenkasten minimaal 500mm.

NB: bij het plannen van de ruimtes moeten de aanwijzingen van de keukenfabrikant worden gevolgd.

• om de installatie van de filterversie te optimaliseren, wordt aangeraden om in de plint een gleuf te maken en daarin een in de handel verkrijgbaar rooster te plaatsen.

• **Belangrijk:** gebruik een één-component lijmkit (S), met een thermische weerstand tot 250°C; voorafgaand aan de installatie moeten de te verlijmen oppervlakken zorgvuldig gereinigd worden en moeten alle stoffen, die de hechting in gevaar kunnen brengen, verwijderd worden (bijv.: losmiddelen, conserveringsmiddelen, vetten, oliën, poeders, oude lijmresten, enz.); de kit moet gelijkmatig over de gehele omtrek van de lijst worden aangebracht; laat de kit na het verlijmen gedurende ongeveer 24 uur drogen.

• **Opgelet!** Als schroeven en bevestigingselementen niet in overeenstemming met deze aanwijzingen worden geïnstalleerd, kan dit leiden tot risico's van elektrische aard.

• **Opmerking:** voor een correcte installatie van het product wordt aangeraden om de leidingen te omwikkelen met kleefband met de volgende kenmerken: zachte elastische PVC-folie, met een kleefstof op acrylaat-basis die voldoet aan de norm DIN EN 60454; vlamvertragend; uitstekende weerstand tegen veroudering; bestand tegen temperatuurwisselingen; bruikbaar bij lage temperaturen.

VERWIJDERING AAN EINDE LEVENSDUUR



Dit apparaat is gemarkeerd in overeenstemming met de Europese richtlijn 2012/19/EG - UK SI 2013 Nr.3113, Afdankte Elektrische en Elektronische Apparatuur (AEEA).

Zorg ervoor dat dit product op correcte wijze wordt afgevoerd. De gebruiker draagt bij aan het voorkomen van potentieel negatieve gevolgen voor het milieu en de

gezondheid. Het op het product of op de begeleidende documenten aangegeven symbool geeft aan dat dit product niet behandeld mag worden als huishoudelijk afval, maar ingeleverd moet worden bij een erkend inzamelpunt voor de recycling van elektrische en elektronische apparaten. Verwerk het product in overeenstemming met de plaatselijke regelgeving voor afvalverwijdering. Voor meer informatie over de verwerking, het hergebruik en de recycling van dit product moet contact worden opgenomen met de plaatselijke instantie voor de inzameling van huishoudelijke apparaten of de winkel waar het product is aangekocht.

REGELGEVING

Apparatuur ontworpen, getest en vervaardigd in overeenkomst met de normen inzake:

• Veiligheid: EN/IEC 60335-1; EN/IEC 60335-2-6, EN/IEC 60335-2-31, EN/IEC 62233; • Prestaties: EN/IEC 61591; ISO 5167-1; ISO 5167-3; ISO 5168; EN/IEC 60704-1; EN/IEC 60704-2-13; EN/IEC 60704-3; ISO 3741; EN 50564; IEC 62301. EN 60350-2; • EMC: EN 55014-1; CISPR 14-1; EN 55014-2; CISPR 14-2; CEI/EN 61000-3-3; CEI/EN 61000-3-12.

2. GEBRUIK

GEBRUIK RECIPIËNTEN VOOR KOKEN

• **Receptiënten voor het koken**



Gebruik alleen pannen met dit symbool.

Belangrijk:

om blijvende beschadiging van het oppervlak van de kookplaat te voorkomen, gebruik geen:

- receptiënten waarvan de bodem niet volledig vlak is;
- metalen receptiënten met geëmailleerde bodem;
- receptiënten met een ruwe onderkant, om krassen op het oppervlak van de kookplaat te voorkomen;
- plaats nooit hete potten en pannen op het oppervlak van het bedieningspaneel van de plaat.
- Niet alle voor inductie geschikte pannen functioneren efficiënt door hun bodems die gedeeltelijk uit ferromagnetisch materiaal bestaan!! Controleer dat bij het kopen van pannen:
- dat de bodem volledig gemaakt is van ferromagnetisch materiaal. Is dit niet het geval, dan nemen zowel de efficiëntie als de gelijkmatigheid van de warmteoverdracht af, bij temperaturen van het oppervlak van de pan die niet geschikt zijn voor koken



• dat de bodem geen aluminium bevat: de pan wordt niet opgewarmd en kan eventueel niet herkend worden door de

inductoren.



- Niet-vlakke bodem of ruw oppervlak.
- Verminderen het raakvlak tussen de inductor en de pan, waardoor de efficiëntie afneemt en de kookvering verslechterd.

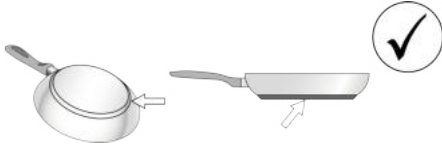

• Recipiënten reeds in uw bezit

Met een eenvoudige magneet kunt u controleren of het materiaal van de pan magnetisch is. Wanneer ze als niet-magnetisch worden bevonden, zijn de pannen niet geschikt. Ook in dit geval zijn de in de voorgaande paragraaf genoemde indicaties van toepassing.

- **Aanbevolen diameters voor de bodem van de pan**
BELANGRIJK: indien de pannen geen correcte afmetingen hebben, worden de kookzones niet geactiveerd. Om te zien welke minimale diameter van de pan gebruikt moet worden op elke afzonderlijke zone, raadpleeg het geïllustreerde deel van deze handleiding.

Opgelet: Om de bereidingsresultaten en de productkwaliteit te waarborgen, wordt geadviseerd om GEEN inductie-adapters te gebruiken.

• Energiebesparing

Gebruik pannen en potten met een diameter van de bodem die gelijk is aan die van de kookzone; Gebruik uitsluiten pannen en potten met een vlakke bodem; Laat, indien mogelijk, de deksel tijdens het koken op de pan; Kook groenten, aardappelen, enz. met een kleine hoeveelheid water om de bereidingstijd te verminderen; Gebruik de snelkookpan om het energieverbruik en de bereidingstijd verder te beperken; Plaats de pan in het midden van de op de kookplaat aangegeven kookzone.

GEBRUIK VAN DE AFZUIGER

Het afzuigstelsel kan gebruikt worden in de afzuigversie met externe afvoer of in de filterversie met interne recirculatie.

Raadpleeg de websites www.elica.com en www.shop.elica.com om het volledige gamma van beschikbare kits te controleren, om de verschillende installaties uit te voeren, zowel in filter uitvoering als in afzuig uitvoering.

• Afzuigversie:

De dampen worden naar buiten afgevoerd via een serie leidingen (apart aan te schaffen). Sluit het product aan op leidingen en uitlaatopeningen in de wand met een gelijke diameter aan die van de luchtuitlaat (koppelingsflens). Verwijs voor meer informatie over de buizen en hun afmetingen naar de pagina accessoires van de installatiehandleiding - Afzuigversie. Het gebruik van leidingen en uitlaatopeningen met een kleinere diameter veroorzaken een verminderde prestatie van de afzuiging en een aanzienlijke toename van het geluidsniveau. In deze gevallen aanvaarden wij derhalve geen enkele aansprakelijkheid.

Voor een maximale afzuigkracht: • We raden een lineair traject van de leiding van maximaal 7 meter aan. • We raden om over de 7 lineaire meters maximaal twee bochten van 90° te gebruiken. • Vermijd drastische wijzigingen van de doorsnede van de leiding, probeer altijd een diameter van Ø 150 mm aan te houden (of een rechthoekige doorsnede van 222 x 89 mm).

• Filterversie:

De aangezogen lucht wordt na filtratie door speciale vetfilters en geurfilters weer in de ruimte geleid. Dit product bevat filters en leidingen voor een installatie die lucht uit het meubel laat weglopen. Raadpleeg het geïllustreerde gedeelte van deze handleiding voor meer informatie over de meegeleverde accessoires.

Belangrijk

Er kan een Kit gekocht worden voor de afzuigende werking. In dit geval moet het koolstoffilter niet gemonteerd worden. Bovendien kan de kit voor de afzuigende werking een andere installatie vereisen dan weergegeven in deze handleiding, om deze renden, alvorens met de installatie van de kap te beginnen, de kit voor de afzuigende werking aanschaffen en de instructies van de kit raadplegen.

3. WERKING

BEDIENINGSPANEEL

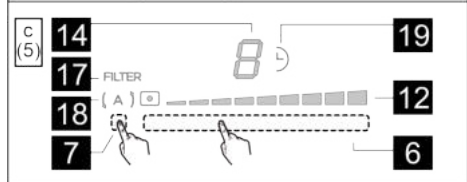
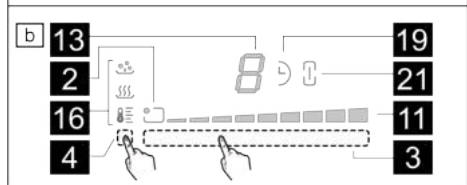
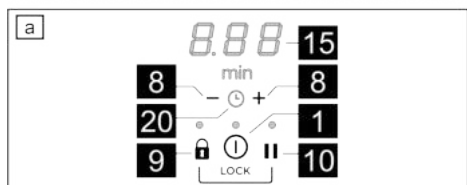
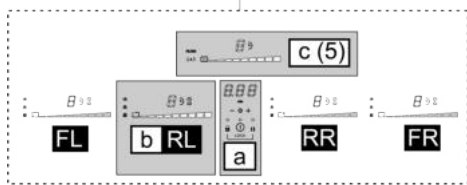
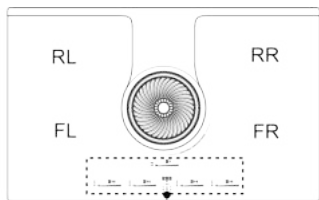

T.	Functie
1	ON/OFF van de kookplaat/de afzuiger voor de kookplaat
2	Indicator positie kookzone
3	Selectie kookzones Verhogen/Verlagen Power Level
4	Activeren Temperature Manager
5	Toetsen afzuiger
6	Selectie afzuiger Verhogen/Verlagen afzuigsnelheid (vermogen)

7	Activeren automatische functies Reset verzadiging filters
8	Activeren Timer Verhogen/Verlagen tijd Timer
9	Key Lock
9+10	Child Lock
10	Pauze / Recall

LED	Functie
11	Weergave Power Level
12	Weergave afzuigsnelheid (vermogen)
13	Display kookzone
14	Display afzuiger
15	Display Timer
16	Weergave Temperature Manager
17	Indicator service filters
18	Indicator functie automatische afzuiging
19	Indicator actieve Timer
20	Indicator actieve Timer Egg
21	Indicator Bridge actief

BELANGRIJKE INFORMATIE VOORDAT U BEGINT

Deze handleiding beschrijft de belangrijkste functies; scan de QR-code op de eerste pagina's om toegang te krijgen tot de volledige instructies op het internet. Alle functies van deze kookplaat voldoen aan de strengste veiligheidsnormen. Derhalve:

- **Bepaalde functies worden niet geactiveerd of worden automatisch uitgeschakeld als er geen pannen op de kookzones aanwezig zijn of als ze niet goed zijn geplaatst.**

- In andere gevallen worden de geactiveerde functies na enkele seconden automatisch uitgeschakeld wanneer de geselecteerde functie een instelling behoeft die echter niet wordt ingevoerd (bijv.: "Kookplaat activeren" zonder "Selecteer kookzone" en de "Bedrijfstemperatuur", of de "Functie Lock" of de "Timer").

Wacht tot het display uit gaat alvorens de kookzone te benaderen.

DISPLAY KOOKZONE

op de displays van de kookzones wordt het volgende weergegeven:

Functie	Waarde
Kookzone ingeschakeld	0
Power Level	1..9-P

Residual Heat Indicator	H
Pot Detector	U
Functie Bridge Zone actief	7
Functie Temperature Manager actief	U
Functie Child Lock actief	L
Functie Pauze	11
Functie Automatic Heat UP	A

KENMERKEN VAN DE KOOKPLAAT

• Safe Activation

Het product wordt alleen geactiveerd in aanwezigheid van pannen op de kookzones: het verwarmingsproces wordt niet geactiveerd, of wordt onderbroken in geval van afwezigheid of verwijdering van de pannen.

• Pot Detector

Het product detecteert automatisch de aanwezigheid van pannen op de kookzones.

• Safety Shut Down

Om veiligheidsredenen heeft elke kookzone een maximale werkingsduur, afhankelijk van het ingestelde vermogensniveau.

• Residual Heat Indicator

Bij de uitschakeling van één of meerdere kookzones wordt de aanwezigheid van restwarmte gesignaleerd met een speciale visuele aanduiding op het display van de betreffende zone, door middel van het symbool **H**.

WERKING VAN DE KOOKPLAAT

Opmerking: Om de functies te activeren, moet allereerst de gewenste zone geactiveerd worden

• Inschakeling

Druk op (raak aan)  **ON/OFF(1)** kookplaat/afzuiger: het lampje gaat branden om aan te geven dat de kookplaat/afzuiger klaar is voor gebruik.

Druk nogmaals om uit te schakelen

Opmerking: Deze functie heeft voorrang op alle andere functies.

• Selectie van de kookzones

Raak de **Selectiebalk (3)** van de gewenste kookzone aan

 **FL**;  **RL**;  **RR**;  **FR**;

• 9 Power Level

De kookplaat is uitgerust met 9 vermogensniveaus. Veeg met uw vingers over de **selectiebalk (3)**:

naar rechts om het vermogensniveau te verhogen;



naar links om het vermogensniveau te verlagen.

• Power Booster

Het product is voorzien van een extra vermogensniveau (hoger dan het niveau **S**), dat 10 minuten actief blijft, waarna het vermogen terugkeert naar het eerder gebruikte niveau.

Druk op de **selectiebalk (3)**, veeg er met uw vinger over (voorbij het niveau **S**) en activeer de Power Booster. Het niveau Power Booster wordt op het display van de geselecteerde zone aangegeven met het symbool **P**.

• Bridge Zones

Door middel van deze functie kan de kookzone  **FL** (Master) gecombineerd functioneren met de kookzone  **RL** (Secundair) en de kookzone  **FR** (Master)

met de kookzone  **RR** (Secundair), voor het vormen van één enkele zone met hetzelfde vermogensniveau (2 in totaal: 1 rechts en 1 links). Door middel van deze functie kan, in geval van grote pannen en potten, een gelijkmatige bereiding worden verkregen.

Voor de activering van de functie Bridge:

- selecteer gelijktijdig de twee kookzones die men wenst te gebruiken: **FL + RL** of **FR + RR**.

- de indicator  **Bridge (21)** van de twee geselecteerde zones wordt verlicht en op het display van de kookzone **RL**

of **FR** verschijnt het symbool .

- door middel van de **Selectiezone (3)** van de kookzone (Master) kan het te gebruiken niveau (vermogen) worden ingesteld.

- om de functie Bridge uit te schakelen, is het voldoende om de procedure voor activering te herhalen.

• Timer

De functie Timer is een aftelling die, ook tijdelijk, kan worden ingesteld voor elke kookzone (en voor de afzuigzone).

Bij het verstrijken van de ingestelde tijd wordt de kookzone (of de afzuigzone) automatisch uitgeschakeld en wordt de gebruiker gewaarschuwd met het betreffende geluidssignaal.

Activeren/instellen van de functie Timer voor de kookplaat:

- Selecteer de kookzone (een ander vermogen dan 0)

- Druk gelijktijdig op  **(8)** om de functie Timer te openen

- Stel de duur van de Timer in:

druk op de toets  **(8)** om de tijd voor automatische uitschakeling te verhogen

druk op de toets  **(8)** om de tijd voor automatische

uitschakeling te verlagen

Indien gewenst, deze handeling herhalen voor de andere kookzones.

Opmerking: Voor iedere kookzone kan een andere Timer worden ingesteld. Op het display **0.00 (15)** verschijnt gedurende 10 seconden de afteltijd van de laatst geselecteerde kookzone, waarna de afteltijd met de laagste tijd wordt weergegeven.

Wanneer de timer het aftellen heeft voltooid, klinkt er een geluidssignaal (gedurende 2 minuten, of kan gestopt worden door op een willekeurige toets van de kookplaat te drukken), terwijl het display (15) knippert, met het symbool **0.00**.

Opmerking: aan de zijkant van het display van de kookzone met geactiveerde Timer verschijnt het symbool

Ⓛ (19)

Voor de uitschakeling van de Timer:

• selecteer de gewenste kookzone.

• stel de waarde van de timer in op **0.00**, met behulp van **— (8)**

Opmerking: de functie blijft actief als er in de tussentijd niet op andere toetsen wordt gedrukt.

• **Power Limitation [Vermogensbegrenzing]**

Door middel van de functie Power Limitation kan de werking van het product zo worden ingesteld dat het maximale stroomverbruik van alle actieve kookzones wordt beperkt en het totale stroomverbruik van de kookplaat de ingestelde maximale waarde niet overschrijdt.

Opmerking: de instelling moet worden uitgevoerd bij uitgeschakelde kookplaat, zonder te drukken op de toets

Ⓛ ON/ OFF(1), op het moment van aansluiting van de kookplaat op het elektriciteitsnet of, binnen 2 minuten, bij de nieuwe aansluiting op het elektriciteitsnet.

Instellen van de Power Limitation:

• houd de toetsen **Ⓛ + ||** ingedrukt, tot er een kort geluidssignaal klinkt

• verplaats gelijktijdig de vingers over de **selectiebalken (3) FL** en **(3) RL**, van links naar rechts, tot aan het einde van de **selectiebalken** en handhaaf de aanraking tot er een kort geluidssignaal klinkt.

• het display Timer (15) toont de symbolen **CF6** om aan te geven dat de instelling kan worden uitgevoerd.

• het display (13) van de zone **FL** toont de huidige instelling:

Waarde	Vermogen (kW)
0	7,4 KW (standaardinstelling)
1	4,5 KW

• om de instelling van de Power Limitation te veranderen, moeten de vingers over de **selectiebalken (3) FL** worden verplaatst,

van links naar rechts om de kW te verhogen, of van rechts naar links om de kW te verlagen

• om de gemaakte keuze op te slaan: houdt de toetsen **Ⓛ**

+ **||** gedurende 1 seconde ingedrukt; de uitgevoerde instelling wordt bevestigd door een geluidssignaal.

WERKING VAN DE AFZUIGER

• **Inschakeling van het afzuigstelsysteem:**

• Druk op **Ⓛ ON/OFF (1)** van de kookplaat/het afzuigstelsysteem.

• Verplaats de vingers over de **Selectiezone (6)** om het afzuigstelsysteem te activeren.

• **Afzuigsnelheid (vermogen):**

Het afzuigstelsysteem heeft 9 snelheidsniveaus (vermogens) voor afzuiging. Verplaats de vingers over de **Selectiezone (6):**

naar rechts om de afzuigsnelheid (vermogen) te verhogen (0-9);

naar links om de afzuigsnelheid (vermogen) te verlagen (9-0);

• **Power Booster Afzuiging**

Het afzuigstelsysteem heeft 1 extra afzuigniveau, Power Booster genaamd. Dit is een getimede functie met een duur van 5 minuten.

Voor de selectie van dit niveau moet de vinger over de

Selectiezone (6) worden verplaatst, voorbij het niveau **9**.

Opmerking: bij het verstrijken van de tijd van deze functie keert het vermogen terug naar het eerder ingestelde niveau.

• **Timer**

Activering van de functie Timer voor de afzuiger:

• Selecteer de afzuiger (andere snelheid dan 0).

• Druk op **— + (8)** om de functie Timer te openen (bij een willekeurige snelheid)

Instelling van de tijd van de Timer:

• Druk op de toets **+ (8)** om de tijd voor automatische uitschakeling te verhogen.

• druk op de toets **— (8)** om de tijd voor automatische uitschakeling te verlagen; op het display (15) wordt de afteltijd weergegeven

Opmerking: bij actieve Timer wordt aan de zijkant van het display het symbool **Ⓛ (19)** weergegeven.



Wanneer de timer het aftellen heeft voltooid, klinkt er een

geluidssignaal (gedurende 2 minuten, of kan gestopt worden door op een willekeurige toets van de kookplaat te drukken), terwijl het display (15) knippert, met het symbool

0.00

Voor de uitschakeling van de Timer:

- selecteer de afzuigzone

• stel de waarde van de timer in op  door middel van  (8)

Opmerking: de functie blijft actief, tenzij er in de tussentijd op andere toetsen gedrukt wordt.

• Activering/Deactivering indicatoren verzadiging filters.

Deze indicatoren zijn normaal gesproken uitgeschakeld (zowel voor het vetfilter als voor het actieve koolstoffilter)



Ga voor de activering als volgt te werk:

- schakel de kookplaatafzuiging in met  ON/OFF (1);
- houd, bij uitgeschakelde afzuigmotor en kookzones, de **Selectiezone (7) ingedrukt:** de LED FILTER (17) en het display van de afzuiger (14) worden bij lage helderheid

ingeschakeld. Op het display (14) verschijnt de letter ; In deze toestand is het mogelijk om de indicator voor de verzadiging van het vetfilter te activeren.

- druk een tweede keer op de **Selectiezone (7)**; op het display (14) verschijnt de letter ; in deze toestand is het mogelijk om het geurfilter met actieve koolstof te activeren.

• Na de keuze van het te activeren filter: Druk op de **Selectiezone (6)**; de LED FILTER (17) gaat samen met de

LED op het display (14)  of  met hoge helderheid branden; na 10 seconden gaan de LED'S uit om de plaatsgevonden ACTIVERING aan te geven.

Om de uit te schakelen moet de hierboven beschreven activeringsprocedure worden herhaald; de LED FILTER

(17) en de LED op het display (14)  of  keren terug naar de lage helderheid en worden na 10 seconden uitgeschakeld om de plaatsgevonden DEACTIVERING aan te geven.

• Indicator verzadiging filters

De afzuigkap geeft aan wanneer het noodzakelijk is om het onderhoud van de filters uit te voeren:

Geurfilter met actieve kool/keramisch filter - de LED FILTER (17) gaat branden; op het display (14) wordt gedurende 10 seconden na de inschakeling het symbool

 weergegeven.

Vetfilter - de LED FILTER (17) knippert; op het display (14) wordt gedurende 10 seconden na de inschakeling het

symbool  weergegeven.

• Reset verzadiging filters

Houd na het onderhoud van de filters (vetfilter en/of koolstof/keramisch filter) lang de **selectiezone (7) ingedrukt:** de toets LED FILTER (17) gaat uit. Op deze manier wordt de teller van het gebruik van de filters op nul gesteld.

Opmerking: Herhaal deze procedure als beide filters tegelijkertijd worden gesignaleerd.

• Automatische werking

De afzuigkap wordt ingeschakeld bij de meest geschikte snelheid en past het afzuigvermogen aan op basis van het maximale bereidingsniveau dat voor de kookzones wordt gebruikt. Wanneer de kookplaat wordt uitgeschakeld, zal de afzuigkap zijn afzuigsnelheid aanpassen door deze geleidelijk te verminderen, om de resterende dampen en geuren af te voeren.

Voor de activering van deze functie:

Druk kort op de **selectiezone (7)**, de LED  (18) gaat branden om aan te geven dat de afzuigkap in deze modus functioneert.

TABEL VERMOGENS

Vermogensniveau	Type bereiding	Gebruik (gebaseerd op ervaring en kookgewoonten)
Max vermogen	P	Snel verwarmen
	8.9	Frituren - koken
Hoog vermogen	7.8	Aanbraden - fruiten - koken - grillen
	6.7	Aanbraden - koken - sudderen - fruiten - grillen
Gemiddeld vermogen	4.5	Koken - laten sudderen - fruiten - grillen
	3.4	Koken - laten pruttelen - inkoken - omscheppen
	2.3	Koken - laten pruttelen - inkoken - omscheppen
Laag vermogen	1.2	Smelten - ontdooien - warm houden - smeugig maken
	1	Smelten - ontdooien - warm houden - smeugig maken
OFF	0	Steunoppervlak

4. ONDERHOUD

Opgelet! Controleer voorafgaand op elke handeling voor reiniging of onderhoud of de kookzones uitgeschakeld zijn en of de warmte-indicator verdwenen is.



Verwijs voor het onderhoud van het product naar de afbeeldingen aan het einde van de installatie, gemarkeerd met dit symbool.

ONDERHOUD KOOKPLAAT

• Reiniging van de inductiekookplaat

De kookplaat moet na ieder gebruik gereinigd worden.

Belangrijk:

- Vermijd het gebruik van schuursponsjes of metalen sponsjes. Deze zouden na verloop van tijd het glas kunnen beschadigen.
- Gebruik geen chemische en irriterende reinigingsmiddelen zoals ovensprays of vlekkenmiddelen.
- **GEEN STOOMREINIGER GEBRUIKEN!!!**

Na elk gebruik de kookplaat af laten koelen en reinigen om aangekoekt vuil en vlekken van gemorst voedsel te verwijderen. Suiker of levensmiddelen met een hoog suikergehalte beschadigen de kookplaat en moeten onmiddellijk worden verwijderd. Zout, suiker en zand kunnen krassen veroorzaken op het glazen oppervlak. Gebruik een zachte doek, absorberend keukenpapier of specifieke producten voor het reinigen van de kookplaat (volg de aanwijzingen van de fabrikant).

• **X**D Reiniging van de opvangbak vloeistoffen :

In geval dat er per ongeluk en overvloedig vloeistof uit de pannen wordt gemorst, is het mogelijk om de afvoerklep aan de onderkant van het product te gebruiken om eventuele resten te verwijderen en zo een maximale hygiënische veiligheid te garanderen.

Voor een nog vollediger en grondiger reiniging is het mogelijk de onderste bak volledig te verwijderen.

• **X**E Reiniging van het metalen rooster:

Het rooster moet met de hand gewassen worden, met warm water en een mild reinigingsmiddel, en goed worden afgedroogd om oxidatieverschijnselen te voorkomen.

ONDERHOUD AFZUIGER

• Reiniging van de afzuiger:

Gebruik voor de reiniging **UITSLUITEND** een met neutrale reinigingsmiddelen bevochtigde doek.

GEEN GEREEDSCHAP OF INSTRUMENTEN GEBRUIKEN VOOR DE REINIGING!

Vermijd het gebruik van producten die schurende stoffen bevatten. **GEEN ALCOHOL GEBRUIKEN!**

• **X**A Onderhoud vetfilters:

Verzamelt de door het koken vrijgegeven vetdeeltjes.

Moet eenmaal per maand gereinigd worden (of wanneer het systeem voor de aanduiding van de verzadiging van de filters dit vereist) met niet-agressieve reinigingsmiddelen, met de hand of in de vaatwasser met lage temperaturen en de korte cyclus. Het kan gebeuren dat het wassen in de vaatwasser het metalen vetfilter verkleurt maar de filter-eigenschappen zullen absoluut niet wijzigen.

• **X**B Onderhoud geurfilter (alleen voor filterversie):

Vangt de onaangename geuren die tijdens de bereiding vrijkomen op.

De verzadiging van de geurfilters treedt op na een meer of minder lang gebruik, afhankelijk van het soort bereiding en de regelmaat van de reiniging van het vetfilter.

Het geurfilter moet als volgt geregenereerd worden:

Wassen met de hand met warm water en zonder gebruik van zeep of reinigingsmiddelen of **Wassen in de vaatwasser** bij 60/65°C gedurende ongeveer 6/7 min., zonder gebruik van zeep en zonder de aanwezigheid van vaatwerk om verontreiniging met vetten en olie te vermijden.

Vervolgens moet het filter gedroogd worden in een niet-geventileerde oven, bij een **maximale temperatuur van 75°C** gedurende **50 min.**

OPGELET! Plaats het filter in de oven ver weg van de elektrische weerstanden of eventuele andere warmtebronnen.

Siga escrupulosamente las instrucciones proporcionadas en este manual.

El fabricante no acepta responsabilidad alguna por los posibles problemas, daños o incendios causados al producto procedentes del incumplimiento de las instrucciones incluidas en el presente manual. El producto está destinado sólo para el uso doméstico para la cocción de alimentos y la aspiración de los humos procedentes de la cocción. No se admiten usos distintos a los indicados (por ejemplo, calentar ambientes). El fabricante no se responsabiliza por el uso inapropiado o los ajustes incorrectos de los mandos.

- Lea detenidamente las instrucciones: contienen importante información sobre la instalación, el uso y la seguridad.

- No efectúe variaciones eléctricas en el producto.

- Antes de proceder a la instalación del producto asegúrese de que ninguno de los componentes esté dañado. De no ser así, póngase en contacto con su distribuidor e interrumpa la instalación.

- Verifique la integridad del producto antes de proceder con la instalación. De no ser así, póngase en contacto con su distribuidor e interrumpa la instalación.

1. SEGURIDAD Y NORMATIVAS

⚠ SEGURIDAD GENERAL

¡Cuidado! Siga escrupulosamente las siguientes instrucciones:

- Antes de realizar cualquier trabajo de instalación, desconecte el producto de la red eléctrica. ● Para todas las operaciones de instalación y mantenimiento es preciso usar guantes de trabajo. ● La instalación o el mantenimiento debe ser realizado por un técnico cualificado, de conformidad con las instrucciones del fabricante y en cumplimiento de la normativa local en materia de seguridad. ● Utilice únicamente los tornillos de fijación para la instalación incluidos en el suministro del producto, de no ser así, asegúrese de comprar el tipo de tornillo adecuado. Utilice tornillos de longitud correcta tal como especificado en la guía de instalación. ● No repare ni sustituya ninguna parte del producto a menos que se indique específicamente en el manual de uso. ● Asegúrese de que los niños no jueguen con el producto; procure vigilar a los niños y manténgalos a una distancia prudente, ya que las partes accesibles pueden calentarse mucho durante el uso. ● El producto puede ser utilizado por niños a partir de los 8 años de edad y por personas con capacidades físicas, sensoriales o mentales reducidas, o con falta de experiencia y conocimiento, a condición de que estén bajo supervisión o hayan recibido instrucciones sobre el uso seguro del producto de forma segura y la comprensión de los peligros relacionados con el mismo. ● El producto y sus partes accesibles se calientan durante el uso. Tener cuidado de no tocar los elementos de calentamiento. ● Durante y después del uso, no toque los elementos de calentamiento del producto. ● Evite el

contacto con paños u otro material inflamable hasta que todos los componentes del producto no se hayan enfriado suficientemente, riesgo de incendio. ● No coloque materiales inflamables sobre el producto o en sus proximidades. ● Las grasas y aceites ya utilizados son fácilmente inflamables. ● La cocción sin supervisión sobre una placa de cocción con aceite o grasa puede ser peligrosa y causar incendios. ● Se recomienda mantener constantemente bajo control la cocción de alimentos por fritura, para evitar que el aceite recalentado arda. ● El proceso de cocción debe ser supervisado. Un proceso de cocción a corto plazo debe ser supervisado continuamente.

- NUNCA intente apagar el fuego con agua. En su lugar, apague el producto y use por ejemplo una tapa o una manta ignífuga para sofocar las llamas. ● Evite derrames de líquidos, por lo tanto, para hervir o calentar líquidos, disminuya el suministro de calor. ● No deje los elementos de calentamiento encendidos con ollas o sartenes vacías o sin recipientes. ● Nunca caliente latas o tarros de lata de alimentos sin haberlas abierto previamente: ¡podrían explotar! Esta advertencia aplica para todos los otros tipos de placas de cocción. ● Una vez que haya terminado de cocinar, apague la zona de cocción correspondiente. ● El producto no está destinado a ser puesto en funcionamiento por medio de un temporizador externo o un sistema separado de control remoto. No utilice limpiadores de vapor, riesgo de descargas eléctricas. ● Antes de realizar cualquier tarea de limpieza o mantenimiento, desconecte el producto de la red eléctrica, quitando el enchufe o desconectando el interruptor general de la habitación. ● Las operaciones de limpieza y mantenimiento no deben ser llevadas a cabo por niños sin ninguna supervisión. ● El producto debe limpiarse con frecuencia tanto interna como externamente (AL MENOS UNA VEZ AL MES), respete de todos modos cuanto expresamente indicado en las instrucciones de mantenimiento. ● Es importante conservar este manual para poder consultarlo en cualquier momento. En caso de venta, cesión o traslado, asegúrese de que éste permanezca junto con el producto.

- Para los portadores de marcapasos e implantes activos es importante comprobar, antes del uso de la placa de inducción, que el implante sea compatible con el producto.

- Si la superficie está agrietada, apague el producto para evitar descargas eléctricas ● Peligro de incendio: no coloque objetos sobre las superficies de cocción. ● No coloque objetos metálicos, tales como cuchillos, tenedores, cucharas y tapas, sobre la superficie de la placa de cocción ya que podrían sobrecalentarse. ● Importante: Después de su uso, apague la placa de cocción por medio de su dispositivo de control sin tener en cuenta el detector de ollas. ● Para la cocción nunca use hojas de papel de aluminio, y nunca coloque directamente productos embalados con aluminio. El aluminio se fundiría y dañaría irreparablemente su producto. ● El empleo de una potencia elevada tal como la función Booster no es adecuada para el calentamiento de algunos líquidos, como por ejemplo el aceite para freír. El calor excesivo puede ser peligroso. En estos casos se recomienda usar una potencia más baja. ● Los recipientes deben ser colocados

directamente sobre la placa de cocción y deben estar centrados. Bajo ninguna circunstancia coloque otros objetos entre la olla y la placa de cocción. ● En situaciones de altas temperaturas, el producto disminuye automáticamente el nivel de potencia de las zonas de cocción. ● ¡Cuidado! Durante el funcionamiento de la placa de cocción, las partes accesibles del producto pueden calentarse considerablemente.

- La inobservancia de las normas de limpieza del producto y de la sustitución/limpieza de los filtros causa riesgos de incendios. ● Está terminantemente prohibida la cocción flambé. ● El empleo de llamas libres es perjudicial para los filtros y puede originar incendios, por lo tanto, se debe evitar en cualquier circunstancia. ● El local debe disponer de suficiente ventilación cuando el producto se utiliza al mismo tiempo que otros aparatos con combustión de gases u otros combustibles. ● En lo que respecta a las medidas técnicas y de seguridad que deben adoptarse para la evacuación de los humos, atégase estrictamente a lo previsto en los reglamentos de las autoridades locales competentes. ● El aire aspirado no debe encauzarse en una tubería que se utiliza para la evacuación de los humos producidos por aparatos de combustión de gas o de otros combustibles. ● ¡Nunca use el producto sin la rejilla montada correctamente!

PRECAUCIÓN: Las partes accesibles pueden calentarse cuando se utilizan los aparatos de cocción.

SEGURIDAD PARA LA CONEXIÓN ELÉCTRICA

- Desconectar el producto de la red eléctrica. ● La instalación debe ser realizada por personal profesionalmente cualificado y con conocimiento de las normas vigentes en materia de instalación y seguridad. ● El fabricante declina cualquier responsabilidad sobre las personas, animales o cosas, en caso de incumplimiento de las instrucciones proporcionadas en el presente capítulo. ● La ley exige la puesta a tierra del producto. ● El cable de alimentación debe ser lo suficientemente largo para permitir la conexión del producto, empotrado en el mueble, a la red eléctrica. ● El cable de alimentación debe ser lo suficientemente largo para permitir la remoción de la placa de cocción de la superficie doméstica. ● No utilice tomas eléctricas múltiples ni alargadores eléctricos. ● Asegúrese de que la potencia indicada en la placa de datos, montada en la parte inferior del producto, corresponda a la del local en el que se va a instalar. ● El cable eléctrico de puesta a tierra debe ser 2 cm más largo que los otros cables. ● En ningún momento el cable debe alcanzar una temperatura de 50°C por encima de la temperatura ambiente. ● El producto está destinado a ser conectado permanentemente a la red eléctrica, por lo tanto, realice la conexión a la red eléctrica fija a través de un interruptor omnipolar conforme a las normas de instalación, que garantice la desconexión completa de la red eléctrica en las condiciones de la categoría de sobretensión III, y que sea fácilmente accesible después de la instalación. ● Una vez finalizada la instalación, los componentes eléctricos no deberán ser accesibles al usuario. ● ¡Cuidado! No conecte

el producto a la red eléctrica hasta que la instalación no esté totalmente completada. ● Antes de conectar el producto a la red eléctrica: verifique la placa de datos (montada en la parte inferior del producto) para cerciorarse de que el voltaje y la potencia se correspondan con aquellos de la red eléctrica y que el enchufe sea adecuado. En caso de duda, póngase en contacto con un electricista cualificado.

- Si el producto no está equipado con cable de alimentación, utilice uno con sección mínima de los conductores igual a 2,5 mm² para voltajes de hasta 5500 vatios; mientras que para voltajes superiores deben ser de 4 mm².

- **¡Cuidado!** La sustitución del cable de interconexión debe ser realizada por el servicio de asistencia técnica autorizado o por una persona con una cualificación similar.

POWER LIMITATION: el producto cuenta con una función Power Limitor que permite programar un umbral de absorción máximo (kw)

El ajuste debe realizarse cuando se lleva a cabo la conexión del producto a la red eléctrica o en el momento de la reconexión de la red eléctrica misma (en los 2 minutos sucesivos). Dimensionar la protección de la instalación eléctrica en función del nivel de Limitación de Potencia seleccionado. Para la secuencia de ajuste del Power Limitation consulte la sección Funcionamiento de este manual.

KIT WINDOWS: El producto está elaborado para ser utilizado en combinación con un **KIT sensor Window (no suministrado por el fabricante)**. Montando este KIT, si la ventana está cerrada, el motor del aspirador se debe apagar (solo en el caso de uso en modalidad **ASPIRANTE**). La conexión eléctrica del KIT al producto debe ser realizada por personal técnico cualificado y especializado. El KIT debe ser certificado por separado de acuerdo a las normas de seguridad pertinentes al componente y a su utilización con el producto. La instalación debe ser realizada de acuerdo a las reglamentaciones vigentes para la instalaciones domésticas.

ATENCIÓN: el cableado del KIT para conectar al producto debe ser parte de un circuito certificado con muy baja tensión de seguridad (SELV). El fabricante de este producto rechaza toda responsabilidad por eventuales inconvenientes, daños, incendios provocados por defectos y/o problemas de mal funcionamiento y/o instalación inadecuada del KIT.

SEGURIDAD PARA LA INSTALACIÓN

- La instalación, ya sea eléctrica o mecánica, debe ser llevada a cabo por personal especializado.

- **Antes de iniciar la instalación:** Después de desembalar el producto, compruebe que no se ha dañado durante el transporte y, en caso de problemas, póngase en contacto con el distribuidor o con el Servicio de asistencia técnica, antes de proceder a la instalación; Compruebe que el producto adquirido tiene un tamaño adecuado para la zona de instalación elegida; Compruebe que no haya

materiales de acompañamiento (por ejemplo, sobres con tornillos, garantías, etc.) en el interior del embalaje (por razones de transporte), si es necesario debe ser retirado y guardado; Compruebe también que haya una toma de corriente cerca de la zona de instalación

• Preparación del mueble para el empotrado:

• El producto no puede instalarse encima de aparatos de refrigeración, lavavajillas, estufas, hornos, lavadoras y secadoras; Realice todos los trabajos de corte en el mueble antes de colocar la placa de cocción y retire cuidadosamente las virutas o residuos de serrín.

La distancia mínima entre la placa de cocción y la pared debe ser de al menos 50mm frontalmente, de al menos 50mm lateralmente e di al menos 500mm respecto a los colgantes superiores.

Nota: a la hora de diseñar los espacios, deben seguirse las instrucciones del fabricante de la cocina.

• para optimizar la instalación filtrante se recomienda realizar una fisura en el zócalo donde poder introducir una rejilla comercial.

• **Importante:** utilizar un adhesivo de sellado de un componente (S), que tenga una resistencia a la temperatura de hasta 250°; antes de la instalación, las superficies que se van a pegar deben limpiarse cuidadosamente eliminando cualquier sustancia que pueda comprometer su adhesión (por ejemplo: agentes desmoldantes, conservantes, grasas, aceites, polvo, residuos de adhesivos antiguos, etc.); el adhesivo se debe distribuir uniformemente en todo el perímetro del marco; después del encolado, deje secar el adhesivo durante unas 24 horas.

• **¡Cuidado!** La falta de montaje de tornillos y elementos de fijación según lo indicado en estas instrucciones puede comportar riesgos de naturaleza eléctrica.

• **Nota:** para una correcta instalación del producto, se recomienda encantar las tuberías con un adhesivo que tenga las siguientes características: película elástica de PVC suave con adhesivo a base de acrilato; que cumpla con la normativa DIN EN 60454; retardante de llama; óptima resistencia al envejecimiento; resistente a los cambios de temperatura; utilizable a bajas temperaturas.

ADVERTENCIA: La mala colocación de los tornillos o artefactos de montaje o sujeción de acuerdo a estas instrucciones puede traer consigo peligros eléctricos.

ELIMINACIÓN AL FINAL DE VIDA



Este producto está marcado de acuerdo con la Directiva Europea 2012/19/CE - UK SI 2013 No.3113, Residuos de Aparatos Eléctricos y Electrónicos (RAEE).

Asegurándose de que este producto sea eliminado de modo correcto. El usuario contribuye a prevenir las potenciales consecuencias negativas para el ambiente y la salud. El símbolo en el producto o en la documentación adjunta indica que este producto no debe ser tratado como un desecho doméstico, sino que debe ser llevado a un punto de recolección adecuado para el reciclaje de

aparatos eléctricos y electrónicos. Para la eliminación del producto siga las normativas locales para la eliminación de residuos. Para obtener más información sobre el tratamiento, la recuperación y el reciclaje de este producto, póngase en contacto con las autoridades locales, el servicio de recolección de residuos domésticos o con la tienda donde se ha comprado el producto.

NORMATIVAS

Aparato diseñado, probado y fabricado de acuerdo con las normativas sobre:

• Seguridad: EN/IEC 60335-1; EN/IEC 60335-2-6, EN/IEC 60335-2-31, EN/IEC 62233; • Rendimiento: EN/IEC 61591; ISO 5167-1; ISO 5167-3; ISO 5168; EN/IEC 60704-1; EN/IEC 60704-2-13; EN/IEC 60704-3; ISO 3741; EN 50564; IEC 62301. EN 60350-2; • EMC: EN 55014-1; CISPR 14-1; EN 55014-2; CISPR 14-2; EN/IEC 61000-3-3; EN/IEC 61000-3-12.

2. USO

USO DE RECIPIENTES PARA LA COCCIÓN

• Recipientes para la cocción



Utilizar solo ollas con este símbolo.

Importante:

Para evitar daños permanentes en la superficie de la placa, no utilice:

- recipientes con fondo que no sea perfectamente plano;
- recipientes de metal con una base esmaltada;
- recipientes con una base rugosa, para evitar rayar la superficie de la placa;
- nunca coloque ollas o sartenes calientes sobre la superficie del panel de control de la placa.
- ¡No todas las ollas de inducción funcionan eficientemente debido a los fondos parcialmente constituidos de material ferromagnético! Cuando se compran ollas o sartenes, comprobar que:
- el fondo está completamente hecho de material ferromagnético. De lo contrario, tanto la eficiencia de la transmisión de calor como su uniformidad se verán disminuidas, con temperaturas de la superficie de la olla/sartén inadecuadas para la cocción



• El fondo no contenga aluminio: el plato no se calienta y puede que ni siquiera sea reconocido por los inductores.



- Los fondos no sean planos o con una superficie rugosa.
- Sustraen superficie de contacto entre el inductor y el plato, disminuyendo su eficiencia y empeorando la experiencia de cocción.

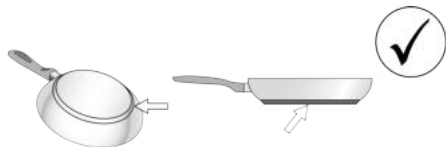

● Recipientes ya existentes

Se puede comprobar si el material de la olla es magnético con un simple imán. Las ollas no son adecuadas si no se detectan magnéticamente. Las indicaciones mencionadas en el párrafo anterior también se aplican en este caso.

● Diámetros del fondo de olla recomendados

IMPORTANTE: si las ollas no tienen las dimensiones adecuadas, las zonas de cocción no se encienden. Para ver el diámetro mínimo de la olla a utilizar en cada área, consulte la parte correspondiente en este manual.

Atención: Para preservar el rendimiento de cocción y la calidad del producto, **NO se recomienda el uso de adaptadores de inducción.**

● Ahorro energético

Utilice ollas y sartenes con un diámetro de fondo igual al de la zona de cocción; Utilice solo ollas y sartenes con fondo plano; - En la medida de lo posible, mantenga las ollas tapadas durante la cocción; Cocine las verduras, patatas, etc. con una pequeña cantidad de agua para reducir el tiempo de cocción; Utilice la olla a presión para reducir aún más el consumo de energía y el tiempo de cocción; Coloque la olla en el centro de la zona de cocción dibujada en la placa.

EMPLEO DEL ASPIRADOR

El sistema de aspiración puede ser utilizado en la versión aspirante de evacuación externa o bien en la versión filtrante de recirculación interior.

Consultar los sitios www.elica.com y www.shop.elica.com para comprobar la gama completa de los kits disponibles, para realizar las diferentes instalaciones, tanto en versión filtrante como en aspirante.

● Versión Aspirante:

Los vapores se evacúan al exterior a través de una serie de tuberías (que se compran por separado). Empalme el producto en tuberías o agujeros de descarga en la pared con diámetro equivalente al de la salida de aire (brida de empalme). Para más información sobre las tuberías y sus dimensiones ver la página de accesorios del manual de instalación: versión aspirante. El empleo de tuberías y agujeros de descarga en la pared con diámetro inferior conllevará una disminución en términos de rendimiento de aspiración y un aumento drástico del ruido. Por lo tanto no se acepta responsabilidad alguna por ello.

Para obtener la máxima eficacia de aspiración: • Se recomienda un recorrido de tubería máximo de 7 metros lineales. • Se recomienda utilizar un máximo de dos curvas de 90° del total de 7 metros lineales - Evitar cambios drásticos en la sección del conducto, prefiriendo siempre la sección equivalente a Ø 150 mm (o la rectangular de 222 x 89 mm).

● Versión Filtrante:

El aire aspirado se filtra a través de filtros específicos para grasas y filtros para olores, antes de ser reintroducido en la habitación. Este producto incluye filtros y tubos para una instalación que permita la salida de aire del mueble. Para más información sobre los accesorios suministrados, consultar la parte ilustrada de este manual.

Importante

Es posible adquirir un kit para el funcionamiento aspirante. En este caso el filtro al carbón no debe ser instalado. Además el empleo del kit aspirante, podría requerir una instalación de la campana distinta de cuanto ilustrado en este manual, por lo tanto, antes de iniciar con la instalación de la campana, adquirir el kit aspirante y consultar las instrucciones adjuntas en el kit.

3. FUNCIONAMIENTO

PANEL DE CONTROL

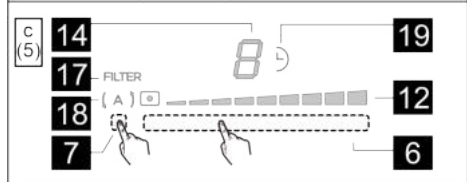
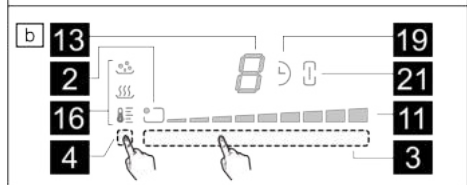
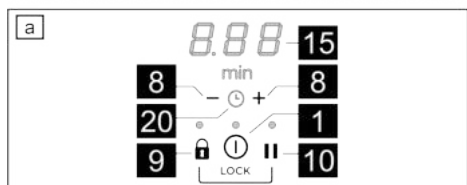
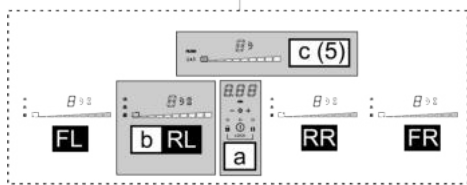
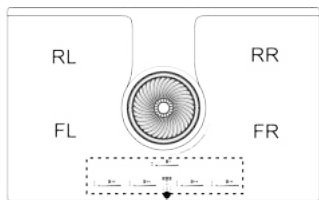

B.	Función
1	ON/OFF de la placa de cocción/ aspirador para placa de cocción
2	Indicador posición zona de cocción
3	Selección zona de cocción Aumento/Disminución Power Level
4	Activación Temperature Manager
5	Botones aspirador
6	Selección aspirador Aumento/Disminución velocidad (potencia) de aspiración

7	Activación funciones automáticas Reset (Reajuste) Saturación Filtros
8	Activación Timer Aumento/Disminución tiempo Timer
9	Key Lock (Cerradura con llave)
9+10	Child Lock
10	Pausa/Recall

LED	Función
11	Visualización Power Level
12	Visualización velocidad (potencia) de aspiración
13	Pantalla de la zona de cocción
14	Pantalla del aspirador
15	Pantalla del timer
16	Visualización Temperature Manager
17	Indicador asistencia filtros
18	Indicador función de aspiración automática
19	Indicador timer activo
20	Indicador Timer Egg activo
21	Indicador Bridge activo

A SABER ANTES DE INICIAR

Este manual describe las principales funciones, utilizar el código QR de las primeras páginas para acceder, en Internet, a las instrucciones completas. Todas las funciones de esta placa de cocción cumplen con las más estrictas normas de seguridad. Por esta razón:

- Algunas funciones no se activan, o bien se desactivan automáticamente en ausencia de ollas sobre la zona de cocción o cuando están colocadas de manera incorrecta.
- En otros casos, las funciones activadas se desactivan automáticamente después de pocos segundos cuando la función seleccionada requiere un ajuste adicional que no se da (por ejemplo: "Encender la placa de cocción" sin "Seleccionar la zona de cocción" y la "Temperatura de ejercicio", o la "Función Lock" (Función bloqueo) o la "Timer" (Temporizador).

Espera a que la pantalla se apague antes de acercarse a la zona de cocción.

PANTALLA ZONA DE COCCIÓN

En las pantallas correspondientes a las zonas de cocción, se indica:

Función	Valor
Zona de cocción encendida	0
Power Level	1...9-P

Residual Heat Indicator (Indicador de Calor Residual)	
Pot Detector (Detector de ollas)	
Función Bridge Zona activada	
Función Temperature Manager (Gestión Temperatura) activada	
Función Child Lock activada	
Función Pausa	
Función Automatic Heat UP (Calentamiento Automático)	

CARACTERÍSTICAS DE LA PLACA

● **Safe Activation**(Activación de seguridad)

El producto se activa sólo con presencia de ollas en las zonas de cocción: el proceso de calentamiento no se activa o bien se interrumpe en caso de ausencia de ollas.

● **Pot Detector**(Detector de ollas)

El producto detecta de manera automática la presencia de ollas en las zonas de cocción.

● **Safety Shut Down**(Apagado de Seguridad)

Por motivos de seguridad, cada zona de cocción cuenta con un tiempo de funcionamiento máximo que depende del nivel de potencia programado.

● **Residual Heat Indicator**(Indicador de Calor Residual)

Con el apagado de una o más zonas de cocción la presencia del calor residual es indicada a través de una señal visual en la pantalla de la zona correspondiente, mediante el símbolo

FUNCIONAMIENTO DE LA PLACA DE COCCIÓN

Nota: Para activar una función cualquiera, es preciso activar previamente la zona que se desea utilizar

● **Encendido**

Presione (toque) **ON/OFF(1)** placa de cocción/ aspirador, La luz de aviso se enciende para indicar que la placa de cocción/aspirador está lista para el uso.

Presione de nuevo para apagar

Nota: Esta función es prioritaria sobre todas las demás.

● **Selección de las zonas de cocción**

Toque la **Barra de selección (3)** correspondiente a la zona de cocción deseada FL; RL; RR; FR;

● **9 Power Level (Nivel de Potencia)**

La placa está dotada de 9 niveles de potencia. Desplazarse con los dedos a lo largo de la **Barra de selección (3)**:

hacia la derecha para aumentar el nivel de potencia;

hacia la izquierda para disminuir el nivel de potencia.

● **Power Booster (Amplificador de Potencia)**

El producto cuenta con un nivel de potencia adicional

(superior al nivel), que permanece activo durante 10 minutos, sucesivamente la potencia regresa al nivel que se estaba usando anteriormente.

Toque y recorra con los dedos de modo prolongado la

Barra de selección (3) (sobre el nivel) y activar el Power Booster (Amplificador de Fuerza)

El nivel Power Booster se muestra en el indicador de la zona seleccionada mediante el símbolo

● **Bridge Zones**

Esta función permite, hacer trabajar de manera combinada

la zona de cocción FL (Master) con la zona de cocción RL (Secundaria) y la zona de cocción FR

(“Master”) con la zona de cocción RR (Secundaria) creando una única zona con el mismo nivel de potencia (2 en total: 1 a la derecha y 1 a la izquierda). Esto permitirá una cocción homogénea con fuentes y ollas de gran tamaño.

Para activar la Función Bridge:

- seleccione contemporáneamente las dos zonas de cocción que se desean utilizar **FL + RL** o **FR + RR**.

- el indicador **Bridge (21)** de las dos zonas seleccionadas se ilumina y en la pantalla de la zona de

cocción **RL** o **FR** aparece el símbolo

- mediante el **Área de selección (3)** de la zona de cocción (Master) será posible configurar el Nivel (Potencia) de funcionamiento.

- para desactivar la Función Bridge es suficiente repetir el mismo procedimiento activación.

● **Timer**(Temporizador)

La función Timer es una cuenta atrás que se puede programar, incluso simultáneamente, para cada zona de cocción (y en la zona aspirante).

Una vez transcurrido el tiempo programado, las zonas de cocción (o la zona de aspiración) se apaga automáticamente y se emite una señal acústica de aviso para el usuario.

Activación/Regulación de la función Timer para la placa de cocción:

- Seleccionar la zona de cocción (potencia diferente de 0)

- Presionar contemporáneamente **(8)** para acceder a la función Timer

- Ajustar el tiempo de duración del Timer:

presionar el selector **(8)**, para aumentar el tiempo de

apagado automático

presionar el selector **— (8)**, para disminuir el tiempo de apagado automático

Si se desea, repetir la operación para las otras zonas de cocción.

Nota: Cada zona de cocción puede programarse con un Timer distinto; en la pantalla **0.00 (15)** aparecerá, durante 10 segundos, la cuenta atrás de la última zona de cocción seleccionada, sucesivamente se visualizará la cuenta atrás con un tiempo inferior.

Cuando el timer ha terminado la cuenta regresiva, se emite una señal acústica (durante 2 minutos que se puede interrumpir presionando cualquier tecla de la placa), mientras la pantalla **(15)** parpadea con el símbolo **0.00.**

Nota: al lado de la pantalla de la zona de cocción, con Timer en uso, aparece el símbolo **⌚ (19)**

Para apagar el Timer:

• seleccione la zona de cocción deseada.

• configurar el valor del timer en **0.00**, a través de **— (8)**

Nota: la función permanece activa, si mientras tanto no se presionen otros botones.

• **Power Limitation** (Limitación de potencia)

La función power Limitation permite configurar el funcionamiento del producto limitando la absorción máxima y regulando la potencia de absorción de todas las zonas de cocción activas, haciendo que la absorción total de la placa, no supere el nivel máximo de absorción configurado.

Nota: el ajuste debe producirse desde la placa apagada,

sin presionar la tecla **ⓘ ON/OFF (1)**, en el momento de la conexión de la placa de cocción a la red eléctrica, o a la reconexión de la red eléctrica misma, dentro de los 2 minutos siguientes.

Para configurar el Power Limitation (Limitación de energía):

• mantener pulsadas las teclas **🔒 + II**, hasta la emisión de una breve señal acústica

• recorrer contemporáneamente en las **barras de selección (3) FL y (3) RL**, de izquierda a derecha hasta el final de las **barras de selección** e mantener la presión, hasta la emisión de una breve señal acústica.

• la pantalla del Timer **(15)** muestra los símbolos **CFE** lo que indica que es posible realizar la configuración.

• la pantalla **(13)** de la zona FL muestra la configuración actual:

Valor	Potencia (KW)
0	7,4 KW (configuración predeterminada)
1	4,5 KW

• para cambiar la configuración del Power Limitation desplazarse por las **barras de selección (3) FL** de izquierda a derecha, para aumentar los Kw; de derecha a izquierda, para disminuir los Kw

• para guardar la elección, pulsar los botones **🔒 + II**, durante 1 segundo; el sistema emite una señal acústica prolongada para confirmar la configuración.

FUNCIONAMIENTO DEL ASPIRADOR

• **Encendido del sistema aspirante:**

• Tocar **ⓘ ON/OFF (1)** de la placa de cocción/sistema aspirante.

• Recorren la **Zona de selección (6)** para activar el sistema aspirante.

• **Velocidad (potencia) de aspiración:**

El aspirador está dotado de 9 niveles de velocidad (potencia) de aspiración. Desplazarse con los dedos a lo largo del **Área de selección (6):**

hacia la derecha para aumentar la velocidad (potencia) de aspiración (0-9);

hacia la izquierda para disminuir la velocidad (potencia) de aspiración (9-0);

• **Aspiración Power Booster**

El aspirador está equipado con 1 nivel de aspiración suplementario llamado Power Buster, esto está temporizado y tiene una duración de 5 minutos.

Para seleccionarlo desplazarse con los dedos a lo largo del **Área de selección (6)** más allá del nivel **9**.

Nota: al terminar el tiempo de temporización la potencia vuelve al nivel anteriormente configurado.

• **Timer**(Temporizador)

Activación de la función Timer para el aspirador:

• Seleccionar el aspirador (velocidad diferente a 0).

• Presionar **— + (8)** para acceder a la función Timer (de cualquier velocidad)

Ajuste del tiempo de duración del Timer:

• Presionar el selector **+ (8)**, para aumentar el tiempo de apagado automático.

• presionar el selector **— (8)**, para disminuir el tiempo de apagado automático en la pantalla **(15)** se visualiza la cuenta regresiva

Nota: al lado de la pantalla del aspirador, con Timer en



uso, aparece el símbolo  (19).

Cuando el timer ha terminado la cuenta regresiva, se emite una señal acústica (durante 2 minutos que se puede interrumpir presionando cualquier tecla de la placa), mientras la pantalla (15) parpadea con el símbolo



Para apagar el Timer:

- seleccionar la zona de aspiración

- configurar el valor del timer en , a través de  (8)

Nota: la función permanece activa si, mientras tanto, no se presionan otros botones.

● Activación/Desactivación indicadores saturación filtros.

Estos indicadores están normalmente desactivados (tanto para el filtro de grasa como para el filtro de carbón activado)

Para activarlos hay que proceder de la siguiente manera:

- encender la placa de aspiración mediante  ON/OFF (1);



- con el motor de aspiración y las zonas de cocción apagadas, presionar y mantener presionada el **Área de selección (7)**: el LED **FILTRO (17)** y la pantalla del aspirador (14) se enciende a baja luminosidad. En la

pantalla (14) se visualiza la letra ; En esta condición es posible proceder a la activación del indicador de saturación del filtro de grasa.



- presionando una segunda vez el **Área de selección (7)**

en la pantalla (14) se visualiza la letra , esta condición permite la activación del filtro de olores de carbón activado.

- Seleccionado cuál filtro activar: Presionar el **Área de selección (6)** y el LED **FILTRO (17)** junto al LED en la

pantalla (14)  o  pasan a alta luminosidad, se apaga después de 10 segundos, lo que indica que la ACTIVACIÓN se ha realizado correctamente.

Para desactivarlos repetir la operación descrita arriba para la activación; el LED **FILTRO (17)** y el LED en la pantalla

(14)  o  regresan a baja luminosidad, se apaga después de 10 segundos, lo que indica que la DESACTIVACIÓN se ha realizado correctamente.

● Indicador de saturación filtros

La campana indica cuando es necesario llevar a cabo el mantenimiento de los filtros:

Filtro de olores de carbón activado/cerámicos el LED **FILTRO (17)** se enciende, en la pantalla (14) se ve el

símbolo  durante 10 segundos desde el encendido.

Filtro de grasas el LED **FILTRO (17)** parpadea; en la

pantalla (14) se ve el símbolo  durante 10 segundos desde el encendido.

● Reinicio saturación filtros

Después de haber realizado el mantenimiento de los filtros (de grasas y/o carbón/cerámicos) presione prolongadamente el **área de selección (7)**: la tecla LED **FILTRO (17)** se apaga. De esta manera el contador de uso de los filtros se resetea.

Nota: Repetir la operación en caso de señalización simultánea de ambos filtros.

● Funcionamiento automático

La campana se enciende a la velocidad más adecuada, adaptando la capacidad de aspiración al nivel máximo de cocción usado en las zonas de cocción. Cuando la placa de cocción se apaga, la campana adapta su velocidad de aspiración, disminuyéndola gradualmente, de modo de eliminar vapores y olores residuales.

Para activar esta función:



Presione el **área de selección (7)**, el LED  (18) si ilumina para mostrar que la campana está trabajando en este modo.

TABLA DE POTENCIA

Nivel de potencia		Tipo de cocción	Uso (basado en la experiencia y los hábitos de cocción)
Máx potencia	P	Calentar rápidamente	aumentar en poco tiempo la temperatura de la comida hasta un rápido ebullición en caso de agua o calentar rápidamente los líquidos de cocción
	8-9	Freír - hervir	dorar, empezar una cocción, freír los productos congelados, cocer rápidamente
Alta potencia	7-8	Dorar – sofreír - hervir - asar a la parrilla	sofreír, mantener la ebullición alta, cocinar y asar a la parrilla (por poco tiempo, 5-10 minutos)
	6-7	Dorar - cocinar – estofar – sofreír - asar a la parrilla	sofreír, mantener la ebullición baja, cocinar y asar a la parrilla (por poco tiempo, 10-20 minutos), precalentar accesorios
Media potencia	4-5	Cocinar – estofar – sofreír - asar a la parrilla	estofar, mantener la ebullición a fuego lento, cocer (durante un tiempo prolongado), condimentar la pasta
	3-4	Cocinar - cocinar a fuego lento – adensar - condimentar	cocciones prolongadas (arroz, salsas, asados, pescado) en presencia de líquidos para acompañar (por ejemplo: agua, vino, caldo, leche), condimentar la pasta
	2-3	Cocinar - cocinar a fuego lento – adensar - condimentar	cocciones prolongadas (volúmenes inferiores al litro: arroz, salsas, asados, pescado) en presencia de líquidos para acompañar (p. ej.: agua, vino, caldo, leche)
Baja potencia	1-2	Fundir – descongelar – mantener caliente - condimentar	derretir la mantequilla, fundir lentamente el chocolate, descongelar productos de pequeñas dimensiones
	1	Fundir – descongelar – mantener caliente - condimentar	mantener calientes pequeñas porciones de comida recién cocinada o mantener los platos de servicio a la misma temperatura y condimentar los risottos
OFF	0	Superficie de apoyo	Placa de cocción en posición de stand-by o apagado (posible presencia de calor residual de la final de la cocción, señalado con H-L-O)

4. MANTENIMIENTO

¡Cuidado! Antes de realizar cualquier operación de limpieza o mantenimiento, asegúrese de que las zonas de cocción estén apagadas y que el indicador de calor esté apagado.

 Para el mantenimiento del producto ver las imágenes marcadas con este símbolo al final de la instalación.

MANTENIMIENTO PLACA DE COCCIÓN

● Limpieza de la placa de inducción

La placa de cocción debe limpiarse después de cada uso.

Importante:

- No utilice esponjas abrasivas ni estropajos. Su empleo, a lo largo del tiempo, puede dañar el vidrio.
- No utilice detergentes químicos irritantes, tales como spray para horno o quitamanchas.
- ¡NO UTILICE LIMPIADORAS A VAPOR!!

Después de cada uso, deje enfriar la placa y límpiela para eliminar los residuos y las manchas causadas por los residuos de alimentos. El azúcar o alimentos con un alto contenido de azúcar dañan la placa de cocción y deben eliminarse inmediatamente. La sal, el azúcar y la arena pueden rayar la superficie del vidrio. Utilice un paño suave, rollos de papel absorbente para cocina o productos específicos para limpiar la placa (siga las instrucciones del fabricante).

● D Limpieza de la bandeja de recogida de líquidos:

En caso de derrame accidental y abundante de líquidos de la olla es posible intervenir a través de la válvula de drenaje, situada en la parte inferior del producto, para eliminar cualquier residuo, garantizando la máxima seguridad higiénica.

Para una limpieza completa y minuciosa, se puede quitar completamente la bandeja inferior.

● E Limpieza de la rejilla metálica:

La rejilla debe lavarse a mano con agua tibia y detergente neutro y secarse bien para evitar la oxidación.

MANTENIMIENTO ASPIRADOR

● Limpieza del aspirador:

Para la limpieza use **EXCLUSIVAMENTE** un paño humedecido con detergentes líquidos neutros.

¡NO UTILICE TENSILOS NI INSTRUMENTOS PARA LA LIMPIEZA!

No utilice productos que contienen abrasivos. ¡NO UTILICE ALCOHOL!

● A Mantenimiento Filtros de grasa:

Retiene las partículas de grasa procedentes de la cocción.

Se debe limpiar una vez al mes (o cuando el sistema de indicación de saturación de filtros indica dicha necesidad), con detergentes no agresivos, manualmente o bien en el lavavajillas con un programa breve y a baja temperatura. Cuando el filtro metálico de grasa se lava en el lavavajillas puede decolorarse pero ello no afecta de ninguna manera sus características de filtrado.

● B Mantenimiento Filtro de Olores (Solo para Versión Filtrante):

Retiene los olores desagradables de la cocción.

La saturación de los filtros de olores se produce después de un uso más o menos prolongado dependiendo del tipo de cocina y de la regularidad de la limpieza del filtro de grasas.

El filtro de olores debe regenerarse como se indica a continuación:

Lavado manual con agua caliente sin uso de jabón y detergentes o **Lavado en lavavajillas** a 60/65°C durante unos 6/7 min. sin uso de jabones y sin vajilla para evitar la contaminación con grasas y aceites.

A continuación, el filtro debe secarse en un horno sin ventilación a una temperatura **Máx de 75°C** durante **50 min..**

¡ATENCIÓN! Coloque el filtro en el horno lejos de resistencias eléctricas u otras posibles fuentes de calor.

Siga rigorosamente todas as instruções contidas neste manual. Declina-se toda e qualquer responsabilidade por eventuais inconvenientes, danos ou incêndios provocados ao aparelho, derivados da inobservância das instruções contidas neste manual. O aparelho destina-se exclusivamente ao uso doméstico para a cozedura de alimentos e aspiração dos fumos derivados da própria cozedura. Não é admitido nenhum outro tipo de utilização (por ex. aquecer ambientes). O fabricante declina toda e qualquer responsabilidade pelos usos inadequados ou pelas erradas definições dos comandos.

- Leia com atenção as instruções: existem importantes informações sobre a instalação, utilização e segurança.
- Não faça alterações elétricas no aparelho.
- Antes de proceder à instalação do dispositivo, verifique se todos os componentes não estão danificados. Caso contrário, entre em contacto com o revendedor e não prossiga com a instalação.

Verifique a integridade do aparelho antes de proceder à instalação. Caso contrário, entre em contacto com o revendedor e não prossiga com a instalação.

1. SEGURANÇA E REGULAMENTOS

SEGURANÇA GERAL

Atenção! Respeite escrupulosamente as seguintes instruções:

- O produto deve ser desligado da rede elétrica antes de efetuar qualquer intervenção de instalação. ● Para todas as operações de instalação e manutenção, use luvas de trabalho. ● A instalação ou manutenção deve ser executada por um técnico especializado, em conformidade com as instruções do fabricante e no respeito pelas normas locais em vigor, em matéria de segurança. ● Utilize apenas os parafusos de fixação fornecidos em dotação com o produto para a instalação ou, se não fornecidos, compre o tipo adequado de parafusos. ● Utilize parafusos com o comprimento correto indicado no Guia de instalação. ● Não repare ou substitua qualquer peça do produto se não for especificamente requerido no manual de utilização. ● Tenha cuidado para que as crianças não brinquem com o produto; mantenha as crianças afastadas e vigie-as, pois as peças acessíveis podem ficar muito quentes durante a utilização. ● O produto pode ser utilizado por crianças de idade não inferior a 8 anos e por pessoas com capacidades físicas, sensoriais ou mentais reduzidas, ou com falta de experiência ou do necessário conhecimento, desde que sob vigilância ou após terem recebido instruções acerca do uso do produto em segurança e da compreensão dos perigos a ele inerentes. ● O produto e as suas partes acessíveis ficam quentes durante a utilização. Tenha cuidado para não tocar nos elementos de aquecimento. ● Durante e após a utilização, não toque nos elementos de aquecimento do produto. ●

Evite o contacto com panos ou outro material inflamável enquanto todos os componentes do produto não estiverem suficientemente arrefecidos; risco de incêndio. ● Não coloque material inflamável por cima do produto ou nas suas proximidades. ● As gorduras e os óleos sobreaquecidos pegam fogo facilmente. ● A cozedura não vigiada sobre uma placa com óleo ou gordura pode ser perigosa e causar incêndios. ● A fritura deve ser feita sob controlo para evitar que o óleo sobreaquecido pegue fogo. ● O processo de cozedura deve ser vigiado. Um processo de cozedura de tempo breve deve ser vigiado continuamente. ● NUNCA tente apagar as chamas com água. Pelo contrário, desligue o produto e abafe as chamas, por exemplo, com uma tampa ou uma manta ignífuga. ● Evite derramamentos de líquidos, por isso, para ferver ou aquecer líquidos, reduza o fornecimento de calor. ● Não deixe os elementos de aquecimento ligados com panelas e frigideiras vazias ou sem recipientes. ● Nunca aqueça nenhum tipo de lata que contenha alimentos sem tê-la aberta antes: pode explodir! Este aviso aplica-se a todos os outros tipos de placas de cozinha. ● Depois de terminar de cozinhar, desligue a respetiva zona de cozedura. ● O produto não se destina a ser colocado em funcionamento através dum temporizador externo ou dum sistema de comando à distância separado. Não utilize máquinas de limpeza a vapor, risco de choque elétrico. ● Antes de qualquer operação de limpeza ou de manutenção, desligue o produto da rede elétrica, retirando a ficha da tomada ou desligando o interruptor geral da habitação. ● A limpeza e a manutenção não devem ser efetuadas por crianças sem vigilância. ● O produto deve ser limpo frequentemente, quer no seu interior quer no seu exterior (PELO MENOS UMA VEZ POR MÊS), contudo respeite as indicações expressas nas instruções de manutenção. ● É importante conservar este manual para o poder consultar a qualquer momento. Em caso de venda, de cessação ou de mudança, certifique-se de que permanece junto ao aparelho.

- Antes de utilizar a placa de indução, é importante que os portadores de estimuladores cardíacos e de implantes ativos, verifiquem se o estimulador é compatível com o produto. ● Se a superfície estiver rachada, desligue o produto para evitar uma possível electrocussão ● Perigo de incêndio: não pouse objetos nas superfícies de cozinha. ● Não coloque objetos de metal, como facas, garfos, colheres e tampas, na superfície da placa, pois podem sobreaquecer. ● Importante: Após o uso, desligue a placa através do seu dispositivo de comando e não confie no detetor de panelas. ● Nunca use folhas de papel de alumínio para cozinhar, e nunca coloque diretamente produtos embalados em alumínio. O alumínio fundir-se-ia e danificaria irremediavelmente o seu produto. ● A utilização de uma potência elevada tal como a função Booster não é adequada para o aquecimento de alguns líquidos, como por exemplo, o óleo para fritar. O calor excessivo pode ser perigoso. Nestes casos, recomenda-se a utilização de uma potência inferior. ● Os recipientes devem ser colocados diretamente na placa e estar centrados. Nunca insira outros objetos entre a panela e a placa. ● No caso de

temperaturas elevadas, o produto diminui automaticamente o nível de potência das zonas de cozedura. ● **Atenção!** Quando a placa de cozinha estiver em funcionamento, as partes acessíveis do aparelho podem ficar quentes.

● O incumprimento das normas de limpeza do produto e da substituição e limpeza dos filtros implica risco de incêndio. ● É estritamente proibida a cozedura flambê. ● O uso de chama aberta é prejudicial para os filtros e pode provocar incêndios, pelo que deve ser sempre evitado. ● O local deve dispor de ventilação suficiente quando o produto for utilizado em simultâneo com outros aparelhos de combustão a gás ou outros combustíveis. ● No que diz respeito às medidas técnicas e de segurança a serem adotadas para a extração de fumos, siga rigorosamente as disposições previstas nos regulamentos das autoridades locais competentes. ● O ar aspirado não deve ser encanado numa conduta usada para a extração dos fumos produzidos por aparelhos de combustão a gás ou outros combustíveis. ● Nunca utilize o produto sem a grelha estar montada corretamente!

SEGURANÇA PARA A LIGAÇÃO ELÉTRICA

● Desligue o produto da rede elétrica. ● A instalação deve ser realizada por pessoal profissional qualificado e com conhecimento das normas em vigor, em matéria de instalação e segurança. ● O fabricante declina toda e qualquer responsabilidade relativamente a pessoas, animais ou objetos em caso de desrespeito com as diretivas fornecidas neste capítulo. ● A ligação do produto à terra é obrigatória por lei. ● O cabo de alimentação deve ser suficientemente comprido para permitir a ligação à rede elétrica do produto, encastrado no móvel. ● O cabo de alimentação deve ser suficientemente longo para permitir a remoção da placa de fogão do plano de trabalho. ● Não utilize tomadas múltiplas ou extensões elétricas. ● Certifique-se de que a tensão, indicada na placa do número de série localizada na parte inferior do produto, corresponda à da habitação onde será instalado. ● O cabo elétrico de ligação à terra deve ser 2 cm mais comprido que os outros cabos. ● O cabo não deve atingir, em nenhum ponto, uma temperatura de 50 °C acima da temperatura ambiente. ● O produto destina-se a estar permanentemente ligado à corrente elétrica e, por esta razão, ligue à corrente elétrica fixa através de um interruptor onipolar de acordo com as regras de instalação, que assegure um desligamento completo da corrente nas condições da categoria de sobretensão III, e que seja facilmente acessível após a instalação. ● Quando a instalação estiver concluída, os componentes elétricos já não deverão estar acessíveis ao utilizador. ● **Atenção!** Não ligue o produto à rede elétrica sem que a instalação esteja completamente concluída. ● Antes de ligar o produto à rede elétrica: verifique a placa de dados (colocada na parte inferior do produto) para garantir que a tensão e a potência correspondam à da rede elétrica e a tomada de ligação seja adequada. Em caso de dúvida, consulte um eletricitista qualificado.

● No caso em que o produto não esteja equipado com um

cabo de alimentação, utilize um com uma secção dos condutores mínima de 2,5 mm² para potência de até 5500 Watt; enquanto que para potências mais altas deve ser de 4 mm².

● **Atenção!** A substituição do cabo de interconexão deve ser feita pelo serviço de assistência técnica autorizada ou por uma pessoa com qualificação semelhante.

POWER LIMITATION: o produto dispõe de uma função Power Limitation que permite definir um limiar máximo de absorção de (kW)

A configuração deve ser feita no momento da ligação do produto à rede elétrica ou aquando da religação da própria rede elétrica (nos 2 minutos seguintes). Dimensione a proteção do sistema elétrico com base no nível de Power Limitation (Limitação de Potência) selecionado. Para a sequência de configuração do Power Limitation, consulte este manual na secção Funcionamento.

KIT WINDOWS: O produto está preparado para ser utilizado em combinação com um KIT sensor Window (não fornecido pelo fabricante). Instalando o KIT sensor Window (somente no caso de utilização no modo de **ASPIRAÇÃO**), a aspiração do ar deixará de funcionar sempre que for fechada a janela existente na divisão em que o KIT é aplicado. **A ligação elétrica do KIT ao aparelho deve ser efetuada por pessoal técnico qualificado e especializado. O KIT deve ser certificado separadamente, de acordo com as normas de segurança pertinentes ao componente e ao seu emprego com o aparelho. A instalação deve ser realizada de acordo com os regulamentos para os sistemas domésticos vigentes.**

ATENÇÃO: a cablagem do KIT a ser ligada ao produto deve fazer parte de um circuito certificado com tensão de segurança muito baixa (SELV). O fabricante deste aparelho declina toda e qualquer responsabilidade por eventuais inconvenientes, danos, incêndios causados por defeitos e / ou problemas de mau funcionamento e / ou instalação incorreta do KIT.

SEGURANÇA PARA A INSTALAÇÃO

● A instalação seja elétrica ou mecânica deve ser realizada por pessoal especializado.

● **Antes de iniciar a instalação:** Após ter desembalado o produto, verifique se o mesmo não se danificou durante o transporte e, em caso de problemas, contacte o revendedor ou o Serviço de Assistência a Clientes, antes de proceder à instalação; Verifique se o produto adquirido tem as dimensões adequadas à área de instalação escolhida; Verifique se dentro da embalagem não há (por motivos de transporte) material de acompanhamento (por ex., envelopes com parafusos, garantias etc.), devendo ser retirado e armazenado, se necessário; Verifique também se está disponível uma tomada elétrica perto da área de instalação

● **Predisposição do móvel para o encastre:**

• O produto não pode ser instalado em cima de equipamentos de arrefecimento, máquinas lava-louças, fogões, fornos, máquinas de lavar e de secar; Efetue todos

os trabalhos de corte do móvel antes de colocar a placa e retire cuidadosamente as aparas ou resíduos de serradura. A distâncias mínimas entre a placa de cozinha e a parede deve ser pelo menos 50mm à frente, pelo menos 50mm nas laterais e pelo menos 500mm em relação aos armários superiores.

Observação: na projeção dos espaços, devem ser seguidas as indicações do fabricante da cozinha.

• para otimizar a instalação filtrante é aconselhável fazer uma ranhura no rodapé onde possa ser inserida uma grelha comercial.

• **Importante:** utilize um adesivo vedante monocomponente (S), que tenha uma resistência a temperaturas, até 250°; antes da instalação, as superfícies a serem coladas devem ser cuidadosamente limpas, eliminando qualquer substância que possa comprometer a sua aderência (por exemplo, agentes de descolamento, conservantes, gorduras, óleos, pós, resíduos dos adesivos anteriores etc.); a cola deve ser distribuída uniformemente por todo o perímetro do caixilho; após a colagem, deixe a cola secar por cerca de 24 horas.

• **Atenção!** A falta de instalação de parafusos e de outros dispositivos de fixação de acordo com estas instruções, pode resultar em riscos de natureza elétrica.

• **Nota:** para uma correta instalação do produto, é aconselhável fixar as tubagens com uma fita adesiva que tenha as seguintes características: película elástica em PVC macio, com adesivo à base de acrilato; que respeite a norma DIN EN 60454; retardador de chama; ótima resistência ao envelhecimento; resistente às variações de temperatura; utilizável a baixas temperaturas.

ELIMINAÇÃO EM FIM DE VIDA



Este aparelho está marcado em conformidade com a Diretiva Europeia 2012/19/CE - Instrumento Estatutário do Reino Unido n.º 3113 de 2013, Resíduos de equipamentos elétricos e eletrônicos (REEE).

Ao assegurar-se de que este aparelho seja eliminado corretamente. O utilizador contribui para evitar as potenciais consequências negativas para o ambiente e para a saúde. O símbolo no produto ou na documentação anexa indica que este produto não deve ser tratado como lixo doméstico, devendo ser entregue no ponto de recolha apropriado para a reciclagem de equipamentos elétricos e eletrônicos. Desfaça-se deles seguindo os regulamentos locais para a eliminação dos resíduos. Para mais informações sobre o tratamento, recuperação e reciclagem deste produto, contacte as autoridades locais, o serviço de recolha de resíduos domésticos ou a loja onde o aparelho foi adquirido.

REGULAMENTAÇÃO

Aparelho projetado, testado e fabricado respeitando as normas de:

• Segurança: EN/IEC 60335-1; EN/IEC 60335-2-6, EN/IEC 60335-2-31, EN/IEC 62233; • Desempenho: EN/IEC 61591; ISO 5167-1; ISO 5167-3; ISO 5168; EN/IEC

60704-1; EN/IEC 60704-2-13; EN/IEC 60704-3; ISO 3741; EN 50564; IEC 62301. EN 60350-2; • CEM: EN 55014-1; CISPR 14-1; EN 55014-2; CISPR 14-2; EN/IEC 61000-3-3; EN/IEC 61000-3-12.

2. UTILIZAÇÃO

UTILIZAÇÃO DE RECIPIENTES DE COZEDURA

• Recipientes para a cozedura



Utilize apenas panelas que apresentem este símbolo.

Importante:

para evitar danos permanentes na superfície da placa, não utilize:

- recipientes com fundo que não seja perfeitamente plano;
- recipientes de metal com fundo esmaltado;
- recipientes com base rugosa, para evitar de arranhar a superfície da placa;
- nunca apoie panelas e frigideiras quentes sobre a superfície do painel de controlo da placa.
- Nem todas as panelas adequadas à indução funcionam eficientemente devido aos fundos parcialmente constituídos por material ferromagnético! No momento da aquisição de panelas ou frigideiras, verifique se:
- o fundo é totalmente de material ferromagnético. Caso contrário, reduzem-se quer a eficiência da transmissão do calor quer a sua uniformidade, com temperaturas da superfície da panela / frigideira não adequadas à cozedura



• O fundo não pode conter alumínio: a louça não se aquece e também pode não ser reconhecida pelos indutores.



• Fundos não planos ou com superfície rugosa.
• Subtraem a superfície de contacto entre o indutor e a louça, diminuindo-lhe a eficiência e piorando a experiência de cozedura.

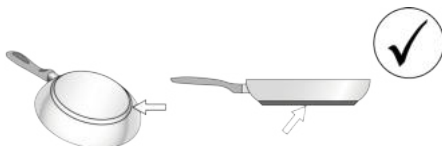

● Recipientes preexistentes

Pode verificar se o material da panela é magnético com um simples íman. Se não forem detetáveis magneticamente, as panelas não são adequadas. As indicações referidas no parágrafo anterior também se aplicam neste caso.

● Diâmetros dos fundos de panela recomendados

IMPORTANTE: se as panelas não tiverem o tamanho correto, as zonas de cozinhar não se acendem. Para ver o diâmetro mínimo da panela a ser utilizada em cada zona individual, consulte a parte ilustrada deste manual.

Atenção: Para preservar o desempenho do cozimento e a qualidade do produto, NÃO é aconselhável utilizar os adaptadores de indução.

● Poupança energética

Utilize tachos e panelas com um diâmetro do fundo igual ao da zona de cozedura; Utilize apenas panelas e tachos com fundo plano; - Sempre que possível, mantenha a tampa nas panelas durante a cozedura; Cozinhe verduras, batatas etc. com uma pequena quantidade de água para reduzir o tempo de cozedura; A utilização da panela de pressão reduz ainda mais o consumo de energia e o tempo de cozedura; Posicione a panela no centro da zona de cozedura desenhada na placa.

UTILIZAÇÃO DO EXAUSTOR

O sistema de aspiração pode ser utilizado na versão de aspiração com evacuação externa ou de filtragem de recirculação interna.

Consulte os sites www.elica.com e www.shop.elica.com para verificar a gama completa de kits disponíveis, para poder executar as várias instalações, tanto na filtragem quanto na aspiração.

● Versão de aspiração:

Os vapores são evacuados para o exterior através de uma série de tubagens (a serem adquiridas separadamente). Ligue o produto a tubos e orifícios de descarga de parede com diâmetro equivalente à saída de ar (flange de união). Para mais informações sobre os tubos e as suas dimensões, consulte a página do manual de instalação relativa aos acessórios - Versão de aspiração. A utilização de tubos e orifícios de descarga de parede com diâmetro inferior determinará uma diminuição no desempenho da aspiração e um aumento drástico no ruído. Declinamos qualquer responsabilidade neste caso.

Para obter a máxima eficiência de aspiração:

- Recomenda-se um percurso máximo de tubagem de 7 metros lineares. Recomenda-se que no total dos 7 metros lineares utilize no máximo duas curvas de 90°
- Evite mudanças drásticas de secção da conduta, preferindo sempre a secção equivalente ao Ø 150 mm (ou a retangular de 222 x 89 mm).

● Versão de filtragem:

O ar aspirado será filtrado através de filtros de gordura e

filtros de odores específicos antes de ser enviado novamente para a divisão. Este produto inclui filtros e tubagens para uma instalação que permite a saída do ar do móvel. Para mais informações, relativa aos acessórios incluídos no fornecimento, consulte a parte ilustrada deste manual.

Importante

É possível adquirir um Kit para a função aspirante. Neste caso o filtro de carvão não deverá ser instalado. Ao utilizar o Kit aspirante outro tipo de instalação da coifa poderia ser requisito, as quais contem neste manual, por isso antes de iniciar com a instalação da coifa, adquira o kit aspirante e consulte as instruções anexadas ao Kit.

3. FUNCIONAMENTO

PAINEL DE CONTROLO

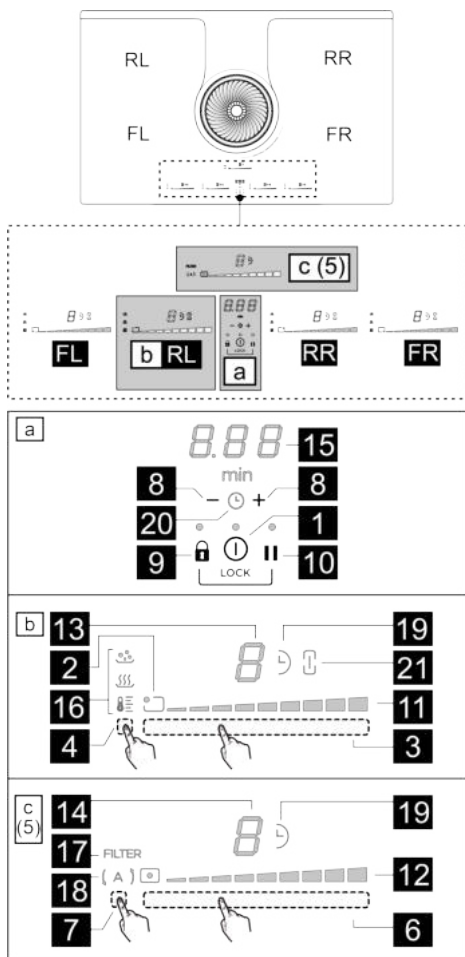

T.	Função
1	ON/OFF da placa de cozinha/exaustor para placa de cozinha
2	Indicador de posição da zona de cozedura
3	Seleção das zonas de cozedura Aumento/Diminuição Power Level
4	Ativação do Temperature Manager (Gestor de Temperatura)
5	Botões do exaustor
6	Seleção do exaustor Aumento / Diminuição da velocidade (potência) de aspiração
7	Ativação das funções automáticas Redefinição da saturação dos filtros
8	Ativação do Temporizador Aumento / Diminuição do tempo do Temporizador
9	Key Lock (Bloqueio de Teclas)
9+10	• Child Lock (Bloqueio Parental)
10	Pausa / Recall

LED	Função
11	Visualização do Power Level (Nível de Potência)
12	Visualização da velocidade (potência) de aspiração
13	Visor da zona de cozedura
14	Visor do exaustor
15	Visor do Temporizador
16	Visualização do Temperature Manager
17	Indicador de assistência dos filtros
18	Indicador da função de aspiração automática
19	Indicador de Temporizador ativo
20	Indicador de Temporizador de ovo ativo
21	Indicador de Bridge ativo

A SABER ANTES DE INICIAR

Neste manual estão descritas as principais funções, utilize o código QR nas primeiras páginas para aceder às instruções completas na Internet. Todas as funções desta placa de cozedura respeitam as mais rigorosas normas de segurança. Por este motivo:

• **Algumas funções não se ativam, ou desativam-se automaticamente, na ausência de painéis sobre os fogos, ou quando estas estão mal posicionadas.**

• Noutros casos, as funções ativadas desligam-se automaticamente após alguns segundos, quando a função selecionada requer uma configuração adicional que não é

dada (por exemplo: “Ligar a placa de cozedura” sem “Selecionar a zona de cozedura” e “Temperatura de funcionamento”, ou “Função Lock (Bloqueio)” ou “Timer”).

Aguarde até que o visor se desligue antes de se aproximar da zona de cozedura.

VISOR DA ZONA DE COZEDURA

Nos visores relativos às áreas de cozedura, é indicado:

Função	Valor
Zona de cozedura ligada	0
Power Level (Nível de Potência)	1..9-P
Residual Heat Indicator (Indicador Calor Residual)	H
Pot Detector (Detetor de Panela)	U
Função Bridge Zone (Zona de ponte) ativa	n
Função Temperature Manager (Gestor de Temperatura) ativa	U
Função Child Lock (Bloqueio Parental) ativa	L
Função Pausa	11
Função Automatic Heat UP (Aumento Calor Automático)	A

CARATERÍSTICAS DA PLACA

• **Safe Activation (Ativação segura)**

O produto ativa-se apenas com a existência de painéis sobre as zonas de cozedura: o processo de aquecimento não se inicia ou interrompe-se no caso de ausência ou remoção das painéis.

• **Pot Detector (Detetor de Panela)**

O produto deteta automaticamente a existência de painéis sobre as zonas de cozedura.

• **Safety Shut Down (Desligar de segurança)**

Por motivos de segurança, cada zona de cozedura tem um tempo máximo de funcionamento que depende do nível de potência configurado.

• **Residual Heat Indicator (Indicador de calor residual)**

Quando uma ou mais zonas de cozedura são desligadas, a presença de calor residual é sinalizada com um sinal visual específico no visor da zona correspondente, por meio do

símbolo **H**.

FUNCIONAMENTO DA PLACA DE COZINHA

Nota: Para ativar qualquer função, é necessário primeiro ativar a zona pretendida





• **Ligação**

Prima (toque) **Ⓛ** ON/OFF(1) na placa de cozedura/exaustor. A luz-piloto acende-se a indicar que a placa de cozedura/exaustor está pronta para a utilização.

Pressione novamente para desligar

Nota: Esta função tem prioridade sobre todas as outras.

● Seleção das zonas de cozedura

Toque na **Barra de seleção (3)** correspondente à zona de cozedura desejada:  FL;  RL;  RR;  FR;

● 9 Power Level

A placa dispõe de 9 níveis de potência. Percorra com os dedos ao longo da **Barra de seleção (3)**: para a direita para aumentar o nível de potência; para a esquerda para diminuir o nível de potência.





● Power Booster

O produto dispõe de um nível de potência adicional (além do nível ) , que permanece ativo por 10 minutos, após os quais a potência regressa ao nível anterior.

Toque e percorra com o dedo a **Barra de seleção (3)** (além do nível ) e ative o Power Booster



O nível Power Booster é indicado no visor da zona selecionada com o símbolo 

● Bridge Zones

Esta função permite que a zona de cozedura  FL (Principal) funcione de modo combinado com a zona de cozedura  RL (Secundária) e a zona de cozedura  FR ("Principal") com a zona de cozedura  RR (Secundária), criando uma zona única com o mesmo nível de potência (2 no total: 1 à direita e 1 à esquerda). Isto permitirá uma cozedura homogênea com tabuleiros e painéis grandes.

Para ativar a Função Bridge:

- selecione simultaneamente as duas zonas de cozedura que se querem utilizar **FL + RL** ou **FR + RR**.

- o indicador  **Bridge (21)** das duas zonas selecionadas ilumina-se e no visor da zona de cozedura **RL** o **FR** aparece o símbolo 

- através da **Zona de seleção (3)** da zona de cozedura (Principal) será possível definir o Nível (Potência) de funcionamento.

- para desativar a Função Bridge basta repetir o mesmo procedimento de ativação.

● Timer (Temporizador)

A função Timer (Temporizador) é uma contagem decrescente que é possível configurar, mesmo em simultâneo, em cada zona de cozedura (e na zona aspirante).

No final do período configurado, as zonas de cozedura (ou

zona aspirante) desligam-se automaticamente e o utilizador é avisado com um sinal acústico.

Ativação/Regulação da função Timer para a placa de cozedura:

- Selecione a zona de cozedura (potência diferente de 0)

- Pressione simultaneamente  + **(8)** para aceder à função Timer

- Regular o tempo de duração do Timer:

pressione o seletor  **(8)**, para aumentar o tempo de desligamento automático

pressione o seletor  **(8)**, para diminuir o tempo de desligamento automático

Se desejar, repetir a operação para outras zonas de cozedura.

Nota: Cada zona de cozedura pode ter definido um Timer diferente; no visor  **(15)** aparecerá, por 10 segundos, a contagem decrescente da última zona de cozedura selecionada; depois disso, será visualizada a contagem decrescente com menor tempo.

Quando o timer tiver terminado a contagem decrescente, é emitido um sinal acústico (por 2 minutos, ou desliga-se pressionando qualquer tecla da placa), enquanto o visor

(15) pisca, com o símbolo 

Nota: ao lado do visor da zona de cozedura, com o Timer

em utilização, aparece o símbolo  **(19)**

Para o desligamento do Timer:

- selecione a zona de cozedura desejada.

- defina o valor do timer para  , através de  **(8)**

Nota: a função permanece ativa, se entretanto não se pressionarem outras teclas.



● Limitação de Potência

A função Power Limitation permite definir o funcionamento do produto, limitando a sua absorção máxima e ajustando a potência de absorção de todas as zonas de cozedura ativas, de forma que a absorção total da placa não exceda o nível máximo de absorção definido.

Nota: a definição deve ocorrer com a placa desligada, sem

premir o botão  **ON/OFF (1)**, no momento da ligação da placa de cozedura à rede elétrica, ou na religação da própria rede elétrica, dentro dos 2 minutos sucessivos.

Para definir a Power Limitation (Limitação de Potência):

- toque e mantenha o toque nas teclas  +  , até à emissão de um breve sinal acústico

- percorra simultaneamente as **barras de seleção (3) FL** e **(3) RL**, da esquerda para a direita até ao final das **barras de seleção** e mantenha o toque, até à emissão de um breve sinal sonoro.

- o visor do Temporizador **(15)** mostra os símbolos

CFE a indicar que é possível executar a definição.

• o visor (13) da zona FL mostra a definição atual:

Valor	Potência (kW)
	7,4 kW (definição por defeito)
	4,5 kW

• para mudar a definição do Power Limitation percorra as **barras de seleção (3) FL**

da esquerda para a direita, para aumentar os kW; da direita para a esquerda, para diminuir os kW

• para salvar a escolha efetuada, pressione as teclas +

por 1 segundo; será emitido um sinal acústico a confirmar a definição efetuada.

FUNCIONAMENTO DO ASPIRADOR

• Ligação do sistema de aspiração:

• Toque em (1) da placa de cozedura/sistema de aspiração.

Percorra a **Zona de seleção (6)** para ativar o sistema de aspiração.

• Velocidade (potência) de aspiração:

O exaustor dispõe de 9 níveis de velocidade (potência) de aspiração. Percorra com os dedos ao longo da **Área de seleção (6)**:

para a direita para aumentar a velocidade (potência) de aspiração (0-9);

para a esquerda para diminuir a velocidade (potência) de aspiração (9-0);

• Power Booster Aspiração (Impulsionador de Potência de Aspiração)

O exaustor é dotado de 1 nível de aspiração complementar chamado Power Booster. Este é temporizado e tem uma duração de 5 minutos.

Para o selecionar, percorra com os dedos ao longo da

Área de seleção (6) para lá do nível

Nota: quando expirar o tempo de temporização, a potência regressa ao nível anteriormente configurado.

• Timer (Temporizador)

Ativação da função Timer para o exaustor:

• Selecione o exaustor (velocidade diferente de 0).

• Pressione + (8) para aceder à função Timer (a partir de qualquer velocidade)

Ajuste o tempo de duração do Timer:

• pressione o seletor (8), para aumentar o tempo de desligamento automático.

• pressione o seletor (8), para diminuir o tempo de desligamento automático no visor (15) é visualizada a contagem regressiva

Nota: ao lado do visor do exaustor, com o Timer em utilização, aparece o símbolo (19).

Quando o timer tiver terminado a contagem decrescente, é emitido um sinal acústico (por 2 minutos, ou desliga-se pressionando qualquer tecla da placa), enquanto o visor

(15) pisca, com o símbolo

Para o desligamento do Timer:

• selecione a zona de cozedura

• defina o valor do timer para , através de (8)

Nota: a função permanece ativa, se entretanto não se pressionarem outras teclas.

• Ativação/Desativação indicadores de saturação dos filtros.

Estes indicadores são normalmente desativados (quer para o filtro de gorduras quer para o filtro de carvão ativo)

Para ativá-los, proceda da seguinte maneira:

• ligue a placa com aspiração através de (1);

• com o motor de aspiração e as zonas de cozedura desligados, mantenha pressionada a **Área de Seleção (7)**: o LED FILTER (17) e o visor da unidade de aspiração (14) acendem-se com baixa luminosidade. No visor (14) é

visualizada a letra ; Nesta condição é possível proceder à ativação do indicador de saturação do filtro de gorduras.

• pressionando uma segunda vez a **Área de seleção (7)**

no visor (14) é visualizada letra , esta condição permite a ativação do filtro de odores de carvão Ativo.

• Escolhido o filtro a ativar: Pressione a **Área de seleção (6)** e o LED FILTER (17) juntamente com o LED no visor

(14) ou passam em alta luminosidade, depois, após 10 segundos, desliga-se, a indicar que ocorreu a ATIVAÇÃO.

Para desativá-los, repita a operação acima descrita para a

ativação; o LED FILTER (17) e o LED no visor (14) ou

voltam em baixa luminosidade, depois, após 10 segundos desliga-se, a indicar que ocorreu a DESATIVAÇÃO.

• Indicador de saturação de filtros

O exaustor indica quando é necessário executar a manutenção dos filtros:

O filtro de odores a carvão ativado/cerâmicos o LED FILTER (17) acende-se; no ecrã (14) é apresentado o

símbolo durante 10 segundos após a ligação.

O filtro de gorduras o LED FILTER (17) pisca; no ecrã (14)

é apresentado o símbolo **F** durante 10 segundos após a ligação.

● **Redefinir saturação dos filtros**

Depois de ter efetuado a manutenção dos filtros (gorduras e/ou carvão/cerâmicos) prima longamente a **área de seleção (7)**: o botão LED **FILTER (17)** apaga-se. Desta forma, o contador de utilização dos filtros é redefinido.

Nota: Repetir a operação em caso de aviso em simultâneo de ambos os filtros.

● **Funcionamento automático**

O exaustor irá acender-se à velocidade mais adequada, adaptando a capacidade de aspiração ao nível de cozedura máximo utilizado nas zonas de cozedura. Quando a placa de cozedura é desligada, o exaustor adapta a sua velocidade de aspiração, diminuindo-a gradualmente, de modo a eliminar vapores e odores residuais.

Para ativar esta função:

Prima por breves instantes a **área de seleção (7)** o LED **(A) (18)** acende-se para mostrar que o exaustor está a funcionar neste modo.

TABELA DE POTÊNCIA

Nível de potência	Típos de cozedura	Utilização (baseada na experiência e nos hábitos de cozedura)
Máx. potência	P Aquecer rapidamente	aumentar a temperatura dos alimentos por um curto período de tempo até ferver rapidamente em caso de água ou aquecer rapidamente os líquidos de cozedura
	8.9 Fritar - ferver	gratinar, começar uma cozedura, fritar produtos congelados, ferver rapidamente
Potência alta	7.8 Gratinar – refogar - ferver - grelhar	refogar, manter fervuras vivas, cozer e grelhar (por um curto período, 5 a 10 minutos)
	6.7 Gratinar - cozer – estufar – refogar - grelhar	refogar, manter fervuras ligeiras, cozer e grelhar (por um curto período, 10 a 20 minutos), pré-aquecer acessórios
Potência média	4.5 Cozinhar – estufar– refogar - grelhar	estufar, manter fervuras delicadas, cozer (durante muito tempo), amanteigar a massa
	3.4 Cozer - ferver em lume brando - engrossar - amanteigar	cozeduras prolongadas (arroz, molhos, assados, peixe) na presença de líquidos de acompanhamento (por ex. água, vinho, caldo, leite), amanteigar a massa
	2.3 Cozer - ferver em lume brando - engrossar - amanteigar	cozeduras prolongadas (volumes inferiores a um litro: arroz, molhos, assados, peixe) na presença de líquidos de acompanhamento (por ex., água, vinho, caldo, leite)
Potência Baixa	1.2 Fundir – descongelar – manter quente – amanteigar	derreter a manteiga, fundir delicadamente o chocolate, descongelar pequenos produtos
	1 Fundir – descongelar – manter quente – amanteigar	manter aquecidas pequenas porções de comida recém-cozidas ou manter os pratos à temperatura de servir e amanteigar os risotos
OFF	0 Superfície de apoio	Placa de fogão em pausa ou desligada (possível presença de calor residual de final de cozimento, sinalizado por H-L-O)

4. MANUTENÇÃO

Atenção! Antes de qualquer operação de limpeza ou manutenção, certificar-se que as zonas de cozedura sejam desligadas e o indicador luminoso tenha desaparecido.

 Para manutenção do produto veja as imagens no final da instalação marcadas com este símbolo.

MANUTENÇÃO DA PLACA DE COZINHA

• Limpeza da placa de indução

A placa de cozedura deve ser limpo depois de cada utilização.

Importante:

- Não utilize esponjas abrasivas ou palha de aço. Com o tempo, a sua utilização poderá danificar o vidro.
- Não utilize detergentes químicos irritantes, como sprays de forno ou removedores de manchas.
- **NÃO UTILIZE MÁQUINAS DE LAVAR A JATO DE VAPOR!!!**

Após cada uso, deixar arrefecer a placa e limpá-la para remover incrustações e manchas causadas por resíduos alimentares. Açúcar ou alimentos com alto teor de açúcar danificam a placa de cozinha e devem ser removidos imediatamente. Sal, açúcar e areia podem arranhar a superfície do vidro. Usar um pano macio, papel absorvente de cozinha ou produtos específicos para a limpeza da placa (siga as instruções do fabricante).

• **D** Limpeza do tanque de recolha de líquidos:

No caso de transvasamentos das painelas de líquidos accidentais e abundantes, é possível intervir através da válvula de descarga, colocada na parte inferior do produto, de modo a poder eliminar qualquer resíduo, garantindo a máxima segurança higiénica.

Para uma limpeza mais completa e profunda, pode-se remover completamente o tanque inferior.

• **E** Limpeza da grelha metálica:

A grelha deve ser lavada à mão com água quente e detergente neutro e secada cuidadosamente para evitar fenómenos de oxidação.

MANUTENÇÃO DO EXAUSTOR

• Limpeza do exaustor:

Para a limpeza utilize **EXCLUSIVAMENTE** um pano humedecido com detergentes líquidos neutros.

NÃO UTILIZAR FERRAMENTAS OU INSTRUMENTOS PARA A LIMPEZA!

Evitar o uso de produtos com abrasivos. **NÃO UTILIZAR ÁLCOOL!**

• **A** Manutenção dos filtros de gorduras:

Retém as partículas de gordura derivantes da cozedura.

Deve ser limpo uma vez por mês (ou quando o sistema de indicação de saturação dos filtros indicar esta necessidade), com detergentes não agressivos, manualmente ou na máquina de lavar loiça a baixas temperaturas e com ciclo breve. Com a lavagem na máquina de lavar loiça, o filtro de gorduras metálico pode perder a cor, mas as suas características de filtragem não se alteram.

• **B** Manutenção do filtro de odores (apenas para a versão de filtro):

Retém os odores desagradáveis derivantes da cozedura.

A saturação dos filtros de odores verifica-se após uma utilização mais ou menos prolongada, dependendo do tipo de cozinha e da regularidade da limpeza do filtro de gorduras.

O filtro de odor tem de ser regenerado da seguinte forma:

Lavagem manual em água quente sem uso de sabão e detergentes ou **na máquina de lavar loiça** a 60/65 °C durante cerca de 6/7 min. sem uso de sabão e sem loiça para evitar a contaminação com gorduras e óleos.

O filtro deve ser sucessivamente seco num forno não ventilado a uma temperatura **máxima de 75 °C** durante de **50 min.**

ATENÇÃO! Coloque o filtro no forno longe de elementos de aquecimento elétricos ou de qualquer outra fonte de calor.

Τηρείτε αυστηρά τις οδηγίες που περιέχονται στο παρόν εγχειρίδιο. Ο κατασκευαστής αποποιείται κάθε ευθύνη για τυχόν προβλήματα, ζημιές ή πυρκαγιά που μπορεί να προκληθούν στη συσκευή λόγω μη τήρησης των οδηγιών που περιέχονται στο παρόν εγχειρίδιο. Η συσκευή προορίζεται αποκλειστικά για οικιακή χρήση και ειδικότερα για το μαγείρεμα τροφών και την απομάκρυνση του καπνού που προκύπτει από το μαγείρεμα. Δεν επιτρέπεται άλλου είδους χρήση (π.χ. θέρμανση δωματίων). Ο κατασκευαστής δεν αναλαμβάνει καμία ευθύνη στην περίπτωση ακατάλληλης χρήσης του προϊόντος ή λανθασμένης ρύθμισης του συστήματος εντολών.

- Διαβάστε προσεχτικά τις οδηγίες: περιέχουν σημαντικές πληροφορίες για την εγκατάσταση, τη χρήση και την ασφάλεια.
- Μην παραποιείτε το ηλεκτρικό κύκλωμα της συσκευής.
- Προτού προχωρήσετε στην εγκατάσταση της συσκευής βεβαιωθείτε ότι όλα τα εξαρτήματα είναι ανέπαφα. Σε αντίθετη περίπτωση επικοινωνήστε με τον προμηθευτή σας και μην εκτελείτε την εγκατάσταση.
- Ελέγξτε την ακεραιότητα της συσκευής προτού προχωρήσετε στην εγκατάσταση. Σε αντίθετη περίπτωση επικοινωνήστε με τον προμηθευτή σας και μην εκτελείτε την εγκατάσταση.

1. ΑΣΦΑΛΕΙΑ ΚΑΙ ΚΑΝΟΝΙΣΜΟΙ

ΓΕΝΙΚΗ ΑΣΦΑΛΕΙΑ

Προσοχή! Τηρείτε πιστά τις παρακάτω οδηγίες:

- Το προϊόν πρέπει να αποσυνδέεται από το ηλεκτρικό ρεύμα πριν την εκτέλεση οποιασδήποτε εργασίας εγκατάστασης.
- Για όλες τις εργασίες εγκατάστασης και συντήρησης θα πρέπει να χρησιμοποιείτε γάντια εργασίας.
- Η εγκατάσταση ή η συντήρηση πρέπει να εκτελείται από εξειδικευμένο τεχνικό, σύμφωνα με τις οδηγίες του κατασκευαστή και τηρώντας τους ισχύοντες τοπικούς κανονισμούς περί ασφάλειας.
- Για τις εργασίες εγκατάστασης χρησιμοποιείτε αποκλειστικά τις βίδες που παρέχονται μαζί με το προϊόν ή, εάν δεν παρέχονται, αγοράστε βίδες κατάλληλου τύπου.
- Οι βίδες πρέπει να έχουν το σωστό μήκος που υποδεικνύεται στον οδηγό εγκατάστασης.
- Μην επισκευάζετε ή αντικαθιστάτε οποιοδήποτε μέρος του προϊόντος εάν δεν απαιτείται σύμφωνα με το εγχειρίδιο χρήσης.
- Μην αφήνετε τα παιδιά να παίζουν με το προϊόν.
- Τα παιδιά πρέπει να βρίσκονται σε απόσταση από το προϊόν και να επιβλέπονται, διότι τα προσβάσιμα μέρη του προϊόντος μπορεί να αναπτύξουν υψηλές θερμοκρασίες κατά τη διάρκεια της χρήσης.
- Το προϊόν μπορεί να χρησιμοποιηθεί από παιδιά ηλικίας άνω των 8 ετών και από άτομα με μειωμένες σωματικές, αισθητηριακές ή διανοητικές ικανότητες, ή από άτομα που στερούνται εμπειρίας ή απαραίτητης γνώσης, με την προϋπόθεση ότι αυτά βρίσκονται υπό επίβλεψη ή έχουν λάβει οδηγίες σχετικά με την ασφαλή χρήση του προϊόντος και την

- κατανόηση των σχετικών κινδύνων.
- Το προϊόν και τα προσβάσιμα μέρη του θερμαίνονται κατά τη διάρκεια της χρήσης. Προσοχή, μην ακουμπάτε τις θερμές εστίες της συσκευής.
- Τόσο κατά τη διάρκεια όσο και μετά τη χρήση μην αγγίζετε τα θερμαινόμενα στοιχεία του προϊόντος.
- Αποφύγετε την επαφή με πανιά ή άλλα εύφλεκτα υλικά εάν δεν έχουν κρυσώσει επαρκώς όλα τα εξαρτήματα της συσκευής, διότι υπάρχει κίνδυνος πυρκαγιάς.
- Μην τοποθετείτε εύφλεκτα υλικά επάνω ή πλησίον του προϊόντος.
- Τα υπερθερμασμένα λίπη και λάδια παίρνουν εύκολα φωτιά.
- Το μαγείρεμα ετών σε εστία με λάδι ή λίπος δίχως επίβλεψη μπορεί να είναι επικίνδυνο και να προκαλέσει πυρκαγιά.
- Το τηγάνισμα θα πρέπει να εκτελείται υπό επίβλεψη διότι υπάρχει κίνδυνος να αρπάξει φωτιά το καυτό λάδι.
- Το μαγείρεμα θα πρέπει να γίνεται υπό επίβλεψη. Θα πρέπει να είστε πάντα παρόντες όταν το μαγείρεμα είναι μικρής διάρκειας.
- Μην προσπαθείτε ΠΟΤΕ να σβήσετε μία φωτιά χρησιμοποιώντας νερό. Αντίθετα, απενεργοποιήστε το προϊόν και καλύψτε τη φλόγη, π.χ. με ένα καπάκι ή με μια πυρίμαχη κουβέρτα.
- Για να μην ξεχειλίσει υγρό κατά το βράσιμο ή το ζέσταμα, μειώστε την παροχή θερμότητας.
- Μην αφήνετε αναμμένες τις εστίες με άδειες κασαρόλες και τηγάνια ή χωρίς σκεύη.
- Μη ζεσταίνετε ποτέ κονσερβές με τρόφιμα εάν προηγουμένως δεν τις έχετε ανοίξει, διότι μπορεί να εκραγούν! Αυτή η προειδοποίηση ισχύει για όλους τους τύπους εστιών μαγειρέματος.
- Μόλις ολοκληρώσετε το μαγείρεμα, σβήστε την αντίστοιχη εστία μαγειρέματος.
- Το προϊόν δεν προορίζεται για λειτουργία μέσω εξωτερικού χρονοδιακόπτη ή ενός χωριστού συστήματος τηλεχειρισμού. Μην χρησιμοποιείτε ατμοκαθαριστές, διότι υπάρχει κίνδυνος ηλεκτροπληξίας.
- Πριν από οποιαδήποτε εργασία καθαρισμού ή συντήρησης, αποσυνδέστε το προϊόν από το ηλεκτρικό ρεύμα βγάζοντας το φις από την πρίζα ή κατεβάζοντας τον γενικό διακόπτη του σπιτιού σας.
- Ο καθαρισμός και η συντήρηση δεν πρέπει να εκτελούνται από παιδιά χωρίς επίβλεψη.
- Το προϊόν πρέπει να καθαρίζεται συχνά τόσο εσωτερικά όσο και εξωτερικά (ΤΟΥΛΑΧΙΣΤΟΝ ΜΙΑ ΦΟΡΑ ΤΟ ΜΗΝΑ), τηρώντας πάντα όσα αναφέρονται ρητά στις οδηγίες συντήρησης.
- Είναι σημαντικό να φυλάσσετε το παρόν εγχειρίδιο για μελλοντική αναφορά. Σε περίπτωση πώλησης, παραχώρησης ή μετακόμισης, το εν λόγω έγγραφο θα πρέπει να συνοδεύει τη συσκευή.
- Τα άτομα με καρδιακό βηματοδότη ή εμφυτεύσιμο απινιδωτή είναι σημαντικό να εξακριβώνουν, πριν από τη χρήση της επαγωγικής εστίας, ότι ο βηματοδότης τους είναι συμβατός με το προϊόν.
- Εάν η επιφάνεια ραγίσει, απενεργοποιήστε το προϊόν για να αποφύγετε την πιθανότητα ηλεκτροπληξίας.
- Κίνδυνος πυρκαγιάς: μην ακουμπάτε αντικείμενα επάνω στις επιφάνειες μαγειρέματος.
- Μην ακουμπάτε μεταλλικά αντικείμενα, όπως μαχαιρία, πιρούνια, κουτάλια και καπάκια πάνω στην επιφάνεια των εστιών διότι υπάρχει κίνδυνος να υπερθερμανθούν.
- Σημαντικό: Μετά τη χρήση, απενεργοποιήστε τη μονάδα εστιών μέσω του συστήματος χειρισμού και μη βασίζεστε στον ανιχνευτή σκεύους.
- Για το μαγείρεμα μη χρησιμοποιείτε ποτέ αλουμινοχαρτο, και μην τοποθετείτε ποτέ κατευθειάνα προϊόντα που είναι

τυλιγμένα με αλουμινόχαρτο. Το αλουμινόχαρτο μπορεί να λιώσει και να προκαλέσει ανεπανόρθωτη ζημιά στο προϊόν σας. ● Η χρήση υψηλής ισχύος, όπως η λειτουργία Booster, δεν ενδείκνυται για το ζέσταμα ορισμένων υγρών όπως για παράδειγμα το λάδι τηγανίσματος. Η υπερβολική θερμότητα μπορεί να είναι επικίνδυνη. Στις περιπτώσεις αυτές, συστήνουμε τη χρήση μικρότερης ισχύος. ● Τα σκεύη πρέπει να τοποθετούνται καταυθινά επάνω στην εστία και να είναι κεντραρισμένα. Απαγορεύεται η τοποθέτηση αντικειμένων ανάμεσα στο σκεύος και την εστία. ● Σε περίπτωση υψηλών θερμοκρασιών το προϊόν μειώνει αυτόματα το επίπεδο ισχύος των εστιών. ● Προσοχή! Όταν η εστία μαγειρέματος είναι σε λειτουργία, τα προσβάσιμα μέρη της συσκευής μπορεί να αναπτύξουν υψηλή θερμοκρασία.

● Η μη τήρηση των κανόνων καθαρισμού του προϊόντος καθώς και της αντικατάστασης και καθαρισμού των φίλτρων ενέχει τον κίνδυνο πυρκαγιάς. ● Απαγορεύεται αυστηρά η τεχνική μαγειρέματος φλαμπέ. ● Η χρήση φωτιάς κατά το μαγείρεμα πρέπει να αποφεύγεται σε κάθε περίπτωση διότι μπορεί να προκαλέσει ζημιά στα φίλτρα ή ακόμη και πυρκαγιά. ● Ο χώρος πρέπει να αερίζεται επαρκώς, όταν το προϊόν χρησιμοποιείται ταυτόχρονα με άλλες συσκευές καύσης αερίου ή άλλων καύσιμων υλών. ● Όσον αφορά τα τεχνικά μέτρα και μέτρα ασφαλείας που πρέπει να λαμβάνονται για την απαγωγή του καπνού θα πρέπει να τηρείτε αυστηρά όσα προβλέπονται από τους κανονισμούς των αρμόδιων τοπικών αρχών. ● Ο απορροφούμενος αέρας δεν πρέπει να διοχετεύεται σε αγωγό που χρησιμοποιείται για την απαγωγή του καπνού που παράγεται από συσκευές καύσης αερίου ή άλλης καύσιμης ύλης. ● Μη χρησιμοποιείτε ποτέ το προϊόν εάν δεν έχει τοποθετηθεί σωστά η γρίλια!

⚠️ ΑΣΦΑΛΕΙΑ ΚΑΤΑ ΤΗΝ ΗΛΕΚΤΡΙΚΗ ΣΥΝΔΕΣΗ

● Αποσυνδέστε το προϊόν από το ηλεκτρικό ρεύμα. ● Η εγκατάσταση θα πρέπει να πραγματοποιείται από επαγγελματικά ειδικευμένο προσωπικό που γνωρίζει τους ισχύοντες κανονισμούς σχετικά με την εγκατάσταση και την ασφάλεια. ● Ο κατασκευαστής δεν φέρει καμία ευθύνη για τυχόν ζημιές σε ανθρώπους, ζώα ή αντικείμενα σε περίπτωση μη τήρησης των οδηγιών που περιέχονται στο παρόν κεφάλαιο. ● Η γείωση του προϊόντος είναι υποχρεωτική βάσει νόμου. ● Το καλώδιο τροφοδοσίας θα πρέπει να είναι αρκετά μακρύ ώστε να επιτρέπεται η σύνδεση του εντοχιζόμενου προϊόντος στο ηλεκτρικό ρεύμα. ● Το καλώδιο τροφοδοσίας πρέπει να είναι αρκετά μακρύ ώστε να είναι δυνατή η αφαιρεση της μονάδας εστιών από τον πάγκο. ● Μη χρησιμοποιείτε πολύπριζα ή μπαλαντέζες. ● Εββαιωθείτε ότι η τάση που αναγράφεται στην πινακίδα των τεχνικών στοιχείων στο βάθος του προϊόντος είναι ίδια με εκείνη του ηλεκτρικού δικτύου του χώρου εγκατάστασης. ● Το ηλεκτρικό καλώδιο γείωσης πρέπει να είναι 2 εκ. μακρύτερο από τα υπόλοιπα καλώδια. ● Το καλώδιο δεν πρέπει να φτάνει σε θερμοκρασία που ξεπερνά κατά 50°C τη θερμοκρασία περιβάλλοντος. ● Το προϊόν προορίζεται για μόνιμη σύνδεση στο ηλεκτρικό ρεύμα και επομένως η σύνδεση

πρέπει να πραγματοποιείται σε σταθερό δίκτυο μέσω ενός πολυπολικού διακόπτη σύμφωνα με τους κανόνες εγκατάστασης, που να εξασφαλίζει πλήρη αποσύνδεση του δικτύου υπό τις συνθήκες της κατηγορίας υπέρτασης III, και που να είναι εύκολα προσβάσιμος μετά την εγκατάσταση. ● Μετά την ολοκλήρωση της εγκατάστασης, ο χρήστης δεν πρέπει να έχει πρόσβαση στα ηλεκτρικά μέρη. ● Προσοχή! ● Μη συνδέετε το προϊόν στο ηλεκτρικό ρεύμα εάν δεν έχει ολοκληρωθεί πλήρως η εγκατάσταση. ● Προτού συνδέσετε το προϊόν στο ηλεκτρικό ρεύμα: ελέγξτε την πινακίδα με τα τεχνικά χαρακτηριστικά (στο κάτω μέρος του προϊόντος) για να σιγουρευτείτε ότι η τάση και η ισχύς αντιστοιχούν στα χαρακτηριστικά του ρεύματος και ότι το φως σύνδεσης είναι κατάλληλο. Σε περίπτωση αμφιβολίας, απευθυνθείτε σε έναν ηλεκτρολόγο.

● Σε περίπτωση που το προϊόν δεν διαθέτει καλώδιο τροφοδοσίας, χρησιμοποιήστε ένα με ελάχιστη διατομή 2,5 mm² για ισχύ έως 5500 Watt, ενώ για μεγαλύτερη ισχύ η διατομή θα πρέπει να είναι 4 mm².

● Προσοχή! Η αντικατάσταση του καλωδίου διασύνδεσης θα πρέπει να εκτελείται από την εξουσιοδοτημένη υπηρεσία τεχνικής υποστήριξης ή από άτομο με παρόμοια εξειδίκευση.

POWER LIMITATION: Το προϊόν διαθέτει τη λειτουργία Power Limitation που επιτρέπει τη ρύθμιση του μέγιστου ορίου κατανάλωσης (kw)

Η ρύθμιση θα πρέπει να διενεργείται κατά τη σύνδεση του προϊόντος στο ηλεκτρικό δίκτυο ή κατά την επανασύνδεση του ηλεκτρικού δικτύου (εντός των επόμενων 2 λεπτών). Διαστασιολογήστε την προσασία της ηλεκτρικής εγκατάστασης με βάση το επιλεγμένο επίπεδο του Power Limitation. Σχετικά με τα βήματα ρύθμισης του συστήματος Power Limitation [Περιορισμός Ισχύος] συμβουλευτείτε την ενότητα Λειτουργία του παρόντος εγχειριδίου.

KIT WINDOWS: Το προϊόν είναι έτσι σχεδιασμένο ώστε να μπορεί να χρησιμοποιείται σε συνδυασμό με ένα KIT αισθητήρα Παραθύρου (δεν παρέχεται από τον κατασκευαστή). Με την εγκατάσταση του KIT αισθητήρα Παραθύρου (μόνο σε περίπτωση που γίνεται χρήση σε λειτουργία ΑΠΟΡΡΟΦΗΣΗΣ), η απορρόφηση του αέρα σταματάει να λειτουργεί κάθε φορά που κλείνει το παράθυρο του δωματίου στο οποίο είναι τοποθετημένο το KIT. Η ηλεκτρική σύνδεση του KIT στη συσκευή πρέπει να πραγματοποιείται από εκπαιδευμένο και εξειδικευμένο τεχνικό προσωπικό. Το KIT θα πρέπει να φέρει χωριστή πιστοποίηση σύμφωνα με τα πρότυπα ασφαλείας που αφορούν το εξάρτημα και τη χρήση του σε συνδυασμό με τη συσκευή. Η εγκατάσταση πρέπει να πραγματοποιείται σύμφωνα με τις ισχύουσες κανονιστικές ρυθμίσεις για τις οικιακές εγκαταστάσεις.

ΠΡΟΣΟΧΗ: η καλωδίωση του KIT που προορίζεται για σύνδεση με το προϊόν πρέπει να αποτελεί μέρος ενός πιστοποιημένου κυκλώματος με πολύ χαμηλή τάση ασφαλείας (SELV). Ο κατασκευαστής αυτής της συσκευής αποποιείται κάθε ευθύνη για τυχόν ανωμαλίες, ζημιές, πυρκαγιές που οφείλονται σε

ελαττώματα ή/και προβλήματα δυσλειτουργίας ή/και εσφαλμένη εγκατάσταση του ΚΙΤ.

⚠️ ΑΣΦΑΛΕΙΑ ΚΑΤΑ ΤΗΝ ΕΓΚΑΤΑΣΤΑΣΗ

• Τόσο η ηλεκτρική όσο και η μηχανική εγκατάσταση πρέπει να πραγματοποιούνται από εξειδικευμένο προσωπικό.

• **Πριν την έναρξη της εγκατάστασης:** Αφού αφαιρέσετε το προϊόν από τη συσκευασία επαληθεύστε ότι δεν έχει υποστεί ζημιά κατά τη μεταφορά και σε περίπτωση προβλήματος, επικοινωνήστε με τον προμηθευτή σας ή με την Υπηρεσία Υποστήριξης Πελατών, προτού προχωρήσετε στην εγκατάσταση. Βεβαιωθείτε ότι το προϊόν που αγοράσατε έχει κατάλληλες διαστάσεις για το προεπιλεγμένο σημείο εγκατάστασης. Βεβαιωθείτε ότι μέσα στη συσκευασία δεν υπάρχουν (για λόγους μεταφοράς) συνοδευτικά υλικά (για παράδειγμα φάκελοι με βίδες, εγγυήσεις, κτλ.), και αν υπάρχουν, αφαιρέστε τα και φυλάξτε τα. Τέλος, βεβαιωθείτε ότι πλησίον του σημείου εγκατάστασης υπάρχει διαθέσιμη πρίζα ρεύματος

• **Προετοιμασία του επίπλου για τον εντοιοχισμό:**

• Η εγκατάσταση του προϊόντος δεν μπορεί να γίνει επάνω σε συσκευές ψύξης, πλυντήρια πιάτων, σόμπες, φούρνους, πλυντήρια ρούχων και στεγνωτήρια. Πραγματοποιήστε όλες τις εργασίες κοπής του επίπλου προτού τοποθετήσετε τη μονάδα των εστιών και αφαιρέστε ροκανίδια ή υπολείμματα καταργασίας.

Η ελάχιστη απόσταση ανάμεσα στην εστία μαγειρέματος και τον τοίχο πρέπει να είναι τουλάχιστον 50mm μπροστά, τουλάχιστον 50mm στο πλάι και τουλάχιστον 500mm σε σχέση με τα πάνω ντουλάπια.

ΣΗΜ.: κατά τον σχεδιασμό των χώρων πρέπει να τηρούνται οι οδηγίες του κατασκευαστή της κουζίνας.

• για τη βελτιστοποίηση της εγκατάστασης φιλτραρίσματος συνιστάται η δημιουργία ενός ανοίγματος στη βάση για την τοποθέτηση μιας γρίλιας εμπορικού τύπου.

• **Σημαντικό:** χρησιμοποιήστε ένα σφραγιστικό-συγκολλητικό ενός συστατικού (S), που να αντέχει σε θερμοκρασία έως 250°. Πριν την εγκατάσταση οι επιφάνειες τοποθέτησης της κόλλας πρέπει να καθαρίζονται σχολαστικά απομακρύνοντας κάθε ουσία που μπορεί να επηρεάσει την πρόσφυση (π.χ.: αποκολλητικά, συντηρητικά, λίπη, λάδια, σκόνες, υπολείμματα παλιές κόλλας, κτλ.). Η κόλλα πρέπει να απλώνεται ομοιόμορφα σε όλη την περιμετρο της κορνίζας. Μετά τη συγκόλληση αφήστε την κόλλα να στεγνώσει για περίπου 24 ώρες.

• **Προσοχή!** Εάν η τοποθέτηση των βιδών και των στοιχείων στερέωσης δεν πραγματοποιείται σύμφωνα με τις οδηγίες χρήσεως, ενδέχεται να προκληθούν κίνδυνοι ηλεκτρικής φύσεως.

• **Σημείωση:** για τη σωστή εγκατάσταση του προϊόντος συνιστάται να τυλίγετε τους σωλήνες με κολλητική ταινία που έχει τα ακόλουθα χαρακτηριστικά: ελαστική μεμβράνη από μαλακό PVC, με κόλλα ακρυλικής βάσης, που συμμορφώνεται με τον κανονισμό DIN EN 60454, επιβραδυντικό φλόγας, εξαιρετική αντοχή στη γήρανση, ανθεκτικό στις διακυμάνσεις της θερμοκρασίας, με

δυνατότητα χρήσης σε χαμηλές θερμοκρασίες.

ΑΠΟΡΡΙΨΗ ΠΡΟΪΟΝΤΟΣ ΣΤΟ ΤΕΛΟΣ ΤΗΣ ΖΩΗΣ ΤΟΥ



Η συσκευή αυτή φέρει σήμανση σύμφωνα με την Ευρωπαϊκή Οδηγία 2012/19/EK - UK SI 2013 Αρ.3113, Απόβλητα Ηλεκτρικού και Ηλεκτρονικού Εξοπλισμού (ΑΗΗΕ).

Βεβαιωθείτε ότι η απόρριψη αυτού του προϊόντος εκτελείται σωστά. Ο χρήστης συμβάλλει στην πρόληψη των πιθανών αρνητικών επιπτώσεων για το περιβάλλον και την υγεία. Το σύμβολο επάνω στο προϊόν ή στα συνοδευτικά έγγραφα υποδεικνύει ότι το εν λόγω προϊόν δεν πρέπει να απορρίπτεται μαζί με τα οικιακά απορρίμματα αλλά πρέπει να παραδίδεται σε κατάλληλο σημείο συλλογής για την ανακύκλωση ηλεκτρικού και ηλεκτρονικού εξοπλισμού. Η απόρριψη του προϊόντος θα πρέπει να γίνεται σύμφωνα με τους τοπικούς κανονισμούς διάθεσης των αποβλήτων. Για περισσότερες πληροφορίες σχετικά με την επεξεργασία, ανάκτηση και ανακύκλωση αυτής της συσκευής, επικοινωνήστε με το αρμόδιο γραφείο του δήμου σας, την υπηρεσία περισυλλογής οικιακών απορριμμάτων ή με το κατάστημα απ' όπου αγοράσατε τη συσκευή.

ΚΑΝΟΝΙΣΜΟΙ

Πρόκειται για μία συσκευή η οποία σχεδιάστηκε, δοκιμάστηκε και κατασκευάστηκε βάσει των κανονισμών:

• Ασφαλείας: EN/IEC 60335-1, EN/IEC 60335-2-6, EN/IEC 60335-2-31, EN/IEC 62233. • Απόδοση: EN/IEC 61591, ISO 5167-1, ISO 5167, ISO 5168, EN/IEC 60704-1, EN/IEC 60704-2-13, EN/IEC 60704-3, ISO 3741, EN 50564, IEC 62301-EN 60350-2, EN 55014-1, CISPR 14-1, EN 55014-2, CISPR 14-2, EN/IEC 61000-3-3, EN/IEC 61000-3-12.

2. ΧΡΗΣΗ

ΧΡΗΣΗ ΣΚΕΥΩΝ ΜΑΓΕΙΡΙΚΗΣ

• Σκεύη μαγειρικής



Χρησιμοποιείτε μόνο κατασρόλες που φέρουν αυτό το σύμβολο.

Σημαντικό:

για την αποφυγή καταστροφής της εστίας, μην χρησιμοποιείτε:

- σκεύη με βάση που δεν είναι τελείως επίπεδη,
- μεταλλικά σκεύη με μαγιά βάση,
- σκεύη με τραχιά βάση για να μην γρατζουνίζεται η επιφάνεια των εστιών,
- μην ακουμπάτε ποτέ ζεστές κατασρόλες και τηγάνια επάνω στον πίνακα ελέγχου της επιφάνειας εστιών.
- Όσα σκεύη είναι κατάλληλα για χρήση σε επαγωγικές εστίες δεν σημαίνει ότι λειτουργούν και αποτελεσματικά λόγω του ότι η βάση τους μπορεί να αποτελείται μερικώς από σιδηρομαγνητικό υλικό!! Όταν αγοράζετε κατασρόλες ή τηγάνια επιβεβαιώνετε πάντα ότι:

• η βάση αποτελείται εξ ολοκλήρου από σιδηρομαγνητικό υλικό. Στην αντίθετη περίπτωση μειώνεται τόσο η αποτελεσματικότητα της μετάδοσης της θερμότητας όσο και η ομοιομορφία της, με αποτέλεσμα η θερμοκρασία της επιφάνειας του τηγανιού/κατσαρόλας να μην είναι κατάλληλη για μαγείρεμα



• η βάση δεν περιέχει αλουμίνιο: το σκεύος δεν θερμαίνεται και επίσης ενδέχεται να μην αναγνωρίζεται από τους επαγωγείς.



• Βάσεις που είναι μη επίπεδες ή που έχουν τραχιά επιφάνεια.

• Μειώνεται η επιφάνεια επαφής μεταξύ του επαγωγέα και του σκεύους με αποτέλεσμα να μειώνεται η απόδοση και να δυσκολεύει το μαγείρεμα.

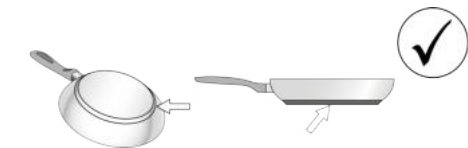

• Προϋπάρχοντα σκεύη

Για να βεβαιωθείτε ότι το σκεύος είναι κατάλληλο για επαγωγικές εστίες, χρησιμοποιήστε έναν μαγνήτη: Τα ακατάλληλα σκεύη δεν έλκονται από τον μαγνήτη. Και σε αυτή την περίπτωση ισχύουν οι οδηγίες που αναφέρονται στην προηγούμενη παράγραφο.

• Συνιστώμενες διαμέτροι βάσης σκευών

ΣΗΜΑΝΤΙΚΟ: αν οι κατσαρόλες δεν έχουν το σωστό μέγεθος οι εστίες μαγειρέματος δεν ανάβουν. Για να δείτε την ελάχιστη διάμετρο της κατσαρόλας που μπορείτε να χρησιμοποιήσετε σε κάθε εστία ξεχωριστά, συμβουλευτείτε τις εικόνες του παρόντος εγχειριδίου.

Προσοχή: Προκειμένου να διασφαλιζεται η απόδοση του μαγειρέματος και η ποιότητα του προϊόντος ΔΕΝ συνιστάται η χρήση προσαρμογέων επαγωγικής εστίας.

• Εξοικονόμηση ενέργειας

Χρησιμοποιείτε τηγάνια και κατσαρόλες με διάμετρο βάσης ίδια με εκείνη της εστίας μαγειρέματος. Χρησιμοποιείτε μόνο κατσαρόλες και τηγάνια με επίπεδες βάσεις. - Εφόσον είναι δυνατό, αφήστε το καπάκι επάνω στις κατσαρόλες κατά τη διάρκεια του μαγειρέματος.

Μαγειρεύετε τα λαχανικά, τις πατάτες, κτλ. με μικρή ποσότητα νερού προκειμένου ο χρόνος μαγειρέματος να είναι μειωμένος. Η χρήση χύτρας ταχύτητας μειώνει περαιτέρω την κατανάλωση ενέργειας και τον χρόνο μαγειρέματος. Τοποθετείτε πάντα την κατσαρόλα στο κέντρο της εστίας που είναι σχεδιασμένη.

ΧΡΗΣΗ ΤΟΥ ΑΠΟΡΡΟΦΗΤΗΡΑ

Το σύστημα απορρόφησης μπορεί να πραγματοποιηθεί με δύο τρόπους, είτε με απορρόφηση εξωτερικής εκκένωσης είτε με φίλτράρισμα εσωτερικής ανακυκλοφορίας.

Επισκεφθείτε τις ιστοσελίδες www.elica.com και www.shop.elica.com για να δείτε την πλήρη σειρά των διαθέσιμων κιτ, ώστε να μπορέσετε να πραγματοποιήσετε τις διάφορες εγκαταστάσεις, τόσο σε περίπτωση φίλτράρισματος όσο και απορρόφησης.

• Έκδοση Απορρόφησης:

Οι ατμοί εκκενώνονται προς τα έξω μέσω μια σειράς σωλήνων (θα πρέπει να αγοράζονται χωριστά). Συνδέστε το προϊόν σε σωλήνες και επιτοιχίες όπες εκκένωσης με διάμετρο ίση με εκείνη της [γραμμής] εξόδου αέρα (φλάντζα σύνδεσης). Για περισσότερες πληροφορίες σχετικά με τους σωλήνες και το μέγεθός τους δείτε τη σελίδα του εγχειριδίου εγκατάστασης με τα εξαρτήματα - Έκδοση απορρόφησης. Η χρήση σωλήνων και επιτοιχιών οπών εκκένωσης μικρότερης διαμέτρου μπορεί να προκαλέσει μείωση των επιδόσεων απορρόφησης καθώς και δραστική αύξηση των επιπέδων θορύβου. Στην παραπάνω περίπτωση αποποιούμαστε οποιαδήποτε ευθύνη.

Για να επιτευχθεί η μέγιστη απόδοση της απορρόφησης: • Το μέγιστο συνιστώμενο μήκος των σωλήνων είναι 7 γραμμικά μέτρα. • Εντός των 7 γραμμικών μέτρων συνιστάται η χρήση δύο καμπυλών 90° το μέγιστο • Θα πρέπει να αποφεύγονται σημαντικές μεταβολές στη διατομή του αγωγού, επιλέγοντας πάντα διατομή που αντιστοιχεί σε Ø 150 mm (ή ορθογώνια 222 x 89 mm).

• Έκδοση Φιλτράρισματος:

Ο απορροφούμενος αέρας φιλτράρεται μέσα από ειδικά φίλτρα κατακράτησης λιπαρών ουσιών και φίλτρα κατακράτησης οσμών πριν επαναπροωθηθεί στον χώρο. Αυτό το προϊόν περιλαμβάνει φίλτρα και σωλήνες για εγκατάσταση που επιτρέπει την έξοδο του αέρα από το έπιπλο. Για περισσότερες πληροφορίες σχετικά με τα αξεσουάρ του εξοπλισμού, ανατρέξτε στην ενότητα με τις εικόνες του παρόντος εγχειριδίου.

Προσοχή

Μπορείτε να αγοράσετε το σετ για την λειτουργία απορρόφησης. Σε αυτή την περίπτωση, δεν πρέπει να εγκαταστήσετε το φίλτρο άνθρακα. Επιπλέον, η χρήση του σετ απορρόφησης μπορεί να απαιτεί εγκατάσταση απορροφητήρα διαφορετική από αυτήν που παρουσιάζεται στο παρόν εγχειρίδιο, για αυτό τον λόγο πριν να προχωρήσετε στην εγκατάσταση του απορροφητήρα, αγοράστε το σετ για την λειτουργία απορρόφησης και συμβουλευτείτε τις οδηγίες που

παρέχονται με το σετ.

3. ΛΕΙΤΟΥΡΓΙΑ

ΠΙΝΑΚΑΣ ΕΛΕΓΧΟΥ

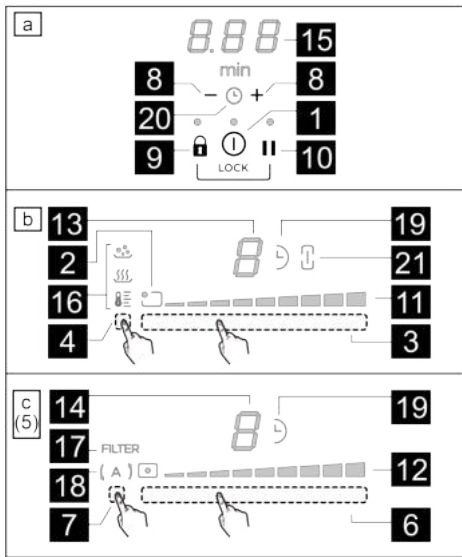
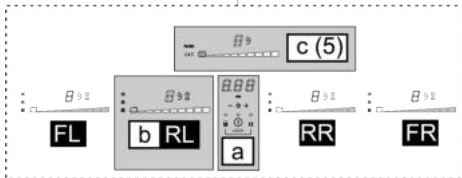
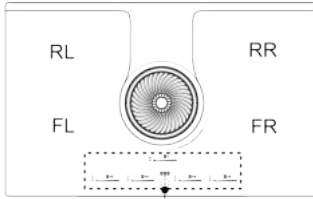

Π.	Λειτουργία
1	ON/OFF της εστίας μαγειρέματος και του απορροφητήρα
2	Δείκτης θέσης εστίας μαγειρέματος
3	Επιλογή εστίας Αύξηση/Μείωση Power Level [Στάθμης Ισχύος]
4	Ενεργοποίηση συστήματος Διαχειριστή Θερμοκρασίας [Temperature Manager]
5	Πλήκτρα απορροφητήρα
6	Επιλογή απορροφητήρα

	Αύξηση/Μείωση ταχύτητας (ισχύος) απορρόφησης
7	Ενεργοποίηση αυτόματων λειτουργιών Επαναφορά [δείκτη] κορεσμού φίλτρων
8	Ενεργοποίηση Χρονοδιακόπτη [Timer] Αύξηση/Μείωση Χρονοδιακόπτη [Timer]
9	Key Lock [Κλειδωμα]
9+10	Child Lock [Κλειδωμα ανηλίκων]
10	Παύση/Recall

LED	Λειτουργία
11	Εμφάνιση Power Level [Στάθμης Ισχύος]
12	Εμφάνιση ταχύτητας (ισχύος) απορρόφησης
13	Οθόνη ζώνης μαγειρέματος
14	Οθόνη απορροφητήρα
15	Οθόνη Χρονοδιακόπτη [Timer]
16	Εμφάνιση Συστήματος Διαχείρισης Θερμοκρασίας [Temperature Manager]
17	Δείκτης σέρβις φίλτρων
18	Δείκτης λειτουργίας αυτόματης απορρόφησης
19	Δείκτης ενεργού χρονοδιακόπτη [timer]
20	Δείκτης ενεργού χρονοδιακόπτη αυγού [Timer Egg]
21	Δείκτης συστήματος Bridge [Γέφυρας]

ΤΙ ΠΡΕΠΕΙ ΝΑ ΓΝΩΡΙΖΕΤΕ ΠΡΟΤΟΥ ΞΕΚΙΝΗΣΕΤΕ

Στο παρόν εγχειρίδιο περιγράφονται οι κύριες λειτουργίες, χρησιμοποιήστε τον κωδικό QR που βρίσκεται στις πρώτες σελίδες για να αποκτήσετε πρόσβαση μέσω του Διαδικτύου στις πλήρεις οδηγίες. Όλες οι λειτουργίες αυτής της επιφάνειας μαγειρέματος τηρούν τους αυστηρότερους κανονισμούς ασφάλειας. Έτσι λοιπόν:

- Ορισμένες λειτουργίες δεν ενεργοποιούνται, ή απενεργοποιούνται αυτόματα, εάν δεν υπάρχει κάποιο σκεύος τοποθετημένο επάνω σε αυτή ή εάν αυτό δεν έχει τοποθετηθεί σωστά.
 - Σε άλλες περιπτώσεις οι ενεργές λειτουργίες απενεργοποιούνται αυτόματα μετά από μερικά δευτερόλεπτα όταν η λειτουργία που έχετε επιλέξει απαιτεί κάποια άλλη ρύθμιση την οποία δεν έχετε ολοκληρώσει (π.χ.: «Ενεργοποίηση επιφάνειας εστιών μαγειρέματος» χωρίς «Επιλογή εστίας μαγειρέματος» και «Θερμοκρασία λειτουργίας», ή «Λειτουργία Lock [Κλειδωμα]» ή «Timer [Χρονοδιακόπτης]»).
- Περιμένετε έως ότου απενεργοποιηθεί το εν λόγω σύμβολο στην οθόνη πριν ακουμπήσετε τις εστίες.

ΘΘΟΝΗ ΕΣΤΙΑΣ ΜΑΓΕΙΡΕΜΑΤΟΣ

στις αντίστοιχες θθόνες των εστιών μαγειρέματος εμφανίζονται τα εξής:

Λειτουργία	Τιμή
Εστία μαγειρέματος ενεργοποιημένη	0
Power Level [Στάθμη Ισχύος]	1...9-P
Residual Heat Indicator [Δείκτης Θερμής Επιφάνειας]	H
Pot Detector [Σύστημα Εντοπισμού Σκευών]	U
Λειτουργία Bridge Zone [Ζώνη Γέφυρας] ενεργοποιημένη	7
Λειτουργία Temperature Manager [Διαχείρισης Θερμοκρασίας] ενεργοποιημένη	U
Λειτουργία Child Lock [Κλειδώματος ανηλίκων] ενεργοποιημένη	L
Λειτουργία Παύσης	11
Λειτουργία Automatic Heat UP [Αυτόματης Θέρμανσης]	A

ΧΑΡΑΚΤΗΡΙΣΤΙΚΑ ΤΗΣ ΕΠΙΦΑΝΕΙΑΣ ΕΣΤΙΩΝ

• Safe Activation [Ασφαλής Ενεργοποίηση]

Το προϊόν ενεργοποιείται μόνον με την παρουσία σκευών επάνω στις εστίες μαγειρέματος. Η διαδικασία θέρμανσης δεν ξεκινάει εάν δεν τοποθετήσετε πρώτα κάποιο σκεύος επάνω στις εστίες ή διακόπτεται εάν αφαιρέσετε το σκεύος.

• Pot Detector [Σύστημα Εντοπισμού Σκευούς]

Το προϊόν ανιχνεύει αυτομάτως την παρουσία σκευών στις εστίες μαγειρέματος.

• Safety Shut Down [Απενεργοποίηση Ασφάλειας]

Για λόγους ασφαλείας οι εστίες παραμένουν αναμμένες για ένα συγκεκριμένο χρονικό διάστημα το οποίο εξαρτάται από το επίπεδο ισχύος που έχετε επιλέξει.

• Residual Heat Indicator [Δείκτης Υπολειπόμενης Θερμότητας]

Με την απενεργοποίηση μιας ή περισσότερων εστιών η παρουσία υπολειπόμενης θερμότητας επισημαίνεται μέσω ειδικού οπτικού σήματος που εμφανίζεται στην οθόνη της

αντίστοιχης εστίας, μέσω του συμβόλου **H**.

ΛΕΙΤΟΥΡΓΙΑ ΤΗΣ ΜΟΝΑΔΑΣ ΕΣΤΙΩΝ

Σημείωση: Για να ενεργοποιήσετε οποιαδήποτε λειτουργία θα πρέπει να ανάψετε πρώτα μία τουλάχιστον εστία





• Ενεργοποίηση

Πατήστε (αγγίξτε) το κουμπί **ON/OFF(1)** της μονάδας εστιών/απορροφητήρα. Η φωτεινή λυχνία ανάβει επισημαίνοντας ότι η μονάδα εστιών/απορροφητήρας είναι έτοιμη για χρήση.

Ξαναπατήστε για σβήσιμο

Σημείωση: Αυτή η λειτουργία είναι σημαντική για όλες τις υπόλοιπες [λειτουργίες].

• Επιλογή των εστιών μαγειρέματος

Αγγίξτε τη **Μπάρα επιλογής (3)** που αντιστοιχεί στην επιθυμητή ζώνη μαγειρέματος  FL,  RL,  RR,  FR,

• 9 Power Level [Επίπεδο Ισχύος]

Η επιφάνεια διαθέτει 9 επίπεδα ισχύος. Κυλήστε τα δάχτυλά σας κατά μήκος της **Μπάρας επιλογής (3)**: προς τα δεξιά για να αυξήσετε το επίπεδο ισχύος, προς τα αριστερά για να μειώσετε το επίπεδο ισχύος.

• Power Booster [Εξτρα Ισχύς]





Το προϊόν διαθέτει ένα επιπρόσθετο επίπεδο ισχύος (πέραν του επιπέδου **9**) το οποίο παραμένει σε λειτουργία για 10 λεπτά. Εν συνεχεία η ισχύς επιστρέφει στα προηγούμενα επίπεδα λειτουργίας.

Αγγίξτε και κυλήστε τα δάχτυλά σας κατά μήκος της

Μπάρας επιλογής (3) (πέραν του επιπέδου **9**) και ενεργοποιήστε το Power Booster [Εξτρα Ισχύς]

Το επίπεδο Power Booster υποδεικνύεται στην οθόνη της επιλεγμένης εστίας με το σύμβολο **P**

• Bridge Zones [Ζώνες Γέφυρας]

Η λειτουργία αυτή επιτρέπει τη συνδυαστική λειτουργία της εστίας μαγειρέματος  FL (Κύρια) με την εστία μαγειρέματος  RL (Δευτερεύουσα) και την εστία μαγειρέματος  FR (Κύρια) με την εστία μαγειρέματος  RR (Δευτερεύουσα) δημιουργώντας μια ενιαία ζώνη με το ίδιο επίπεδο ισχύος (συνολικά 2: 1 δεξιά και 1 αριστερά). Η λειτουργία αυτή επιτρέπει το ομοιόμορφο μαγείρεμα σε ταψιά και κατασαρόλες μεγάλου μεγέθους.

Για να ενεργοποιήσετε την Λειτουργία Bridge [Γέφυρα]:

• επιλέξτε ταυτόχρονα τις δύο εστίες που θέλετε να χρησιμοποιήσετε **FL + RL** ή **FR + RR**.

• η ένδειξη  **Bridge (21)** των δύο επιλεγμένων εστιών ανάβει και στην οθόνη της εστίας μαγειρέματος **RL** ή **FR** εμφανίζεται το σύμβολο **7**.

• μέσω της **Περιοχής επιλογής (3)** της εστίας μαγειρέματος (Master) μπορείτε να ρυθμίσετε το Επίπεδο (Ισχύς) λειτουργίας.

• για να απενεργοποιήσετε τη Λειτουργία Bridge αρκεί να επαναλάβετε τη διαδικασία που ακολουθήσατε για την ενεργοποίηση



• **Timer [Χρονοδιακόπτης]**

Η λειτουργία Timer [Χρονοδιακόπτης] είναι ένα σύστημα αντίστροφης μέτρησης που μπορείτε να χρησιμοποιήσετε, ακόμη και ταυτόχρονα, σε κάθε εστία μαγειρέματος (ή ακόμη και στη μονάδα του απορροφητήρα).

Μετά την ολοκλήρωση της αντίστροφης μέτρησης που έχετε ρυθμίσει οι εστίες μαγειρέματος (ή η μονάδα του απορροφητήρα) θα απενεργοποιηθούν αυτόματα εκπέμποντας έναν προειδοποιητικό ήχο.

Ενεργοποίηση/Ρύθμιση της λειτουργίας Χρονοδιακόπτη για την εστία μαγειρέματος:

• Επιλέξτε την εστία μαγειρέματος (ισχύς διαφορετική από 0)

- Πατήστε ταυτόχρονα   (8) για να μπειτε στη λειτουργία του Χρονοδιακόπτη
- Ρυθμίστε τη διάρκεια του Χρονοδιακόπτη:

πατήστε τον επιλογέα  (8), για να αυξήσετε τον χρόνο της αυτόματης απενεργοποίησης

πατήστε τον επιλογέα  (8), για να μειώσετε τον χρόνο της αυτόματης απενεργοποίησης

Αν θέλετε, μπορείτε να επαναλάβετε τη διαδικασία για τις υπόλοιπες εστίες μαγειρέματος.

Σημείωση: Η κάθε εστία μαγειρέματος μπορεί να έχει ρυθμιζόμενο διαφορετικό Χρονοδιακόπτη. Στην οθόνη

 (15) εμφανίζεται, για 10 δευτερόλεπτα, η αντίστροφη μέτρηση της τελευταίας επιλεγμένης εστίας και εν συνεχεία εμφανίζεται η αντίστροφη μέτρηση με τον μικρότερο χρόνο.



Όταν ο χρονοδιακόπτης ολοκληρώσει την αντίστροφη μέτρηση εκπέμπεται μια ηχητική ειδοποίηση (για 2 λεπτά ή μπορείτε να τη διακόψετε πατώντας οποιοδήποτε πλήκτρο της μονάδας), ενώ η οθόνη (15) αναβοσβήνει με το σύμβολο .

Σημείωση: στο πλάι της οθόνης της εστίας μαγειρέματος, με τον Χρονοδιακόπτη σε χρήση, εμφανίζεται το σύμβολο

 (19)

Για την απενεργοποίηση του Χρονοδιακόπτη:

• επιλέξτε την εστία μαγειρέματος που επιθυμείτε.

• ρυθμίστε την τιμή του χρονοδιακόπτη σε , μέσω  (8)

Σημείωση: η λειτουργία παραμένει ενεργή εάν στο μεταξύ δεν πατήσετε κάποιο άλλο πλήκτρο.



• **Power Limitation [Περιορισμός Ισχύος]**



Η λειτουργία Power Limitation επιτρέπει τη ρύθμιση της λειτουργίας του προϊόντος περιορίζοντας τη μέγιστη απορρόφησης του και ρυθμίζοντας την ισχύ απορρόφησης όλων των ενεργών εστιών μαγειρέματος, έτσι ώστε η συνολική απορρόφηση της μονάδας να μην ξεπερνά το μέγιστο ρυθμιζόμενο επίπεδο απορρόφησης.

Σημείωση: η ρύθμιση πρέπει να γίνεται με σβησμένη τη



μονάδα, χωρίς να πατάτε το πλήκτρο  (1), τη στιγμή της σύνδεσης της μονάδας μαγειρέματος στο ηλεκτρικό ρεύμα ή κατά την επανασύνδεση του ίδιου του ηλεκτρικού ρεύματος, εντός των επόμενων 2 λεπτών.

Για να ρυθμίσετε το σύστημα περιορισμού ισχύος [Power Limitation] :

- πατήστε και κρατήστε πατημένα τα πλήκτρα  + , έως ότου ακουστεί ένα σύντομο ηχητικό σήμα
- κυλίστε ταυτόχρονα τα δάχτυλά σας στις **μπάρες επιλογής (3) FL** και **(3) RL**, από τα αριστερά προς τα δεξιά μέχρι το τέρμα των **μπάρων επιλογής** και κρατήστε τες πατημένες, μέχρι να ακουστεί μια σύντομη ηχητική ειδοποίηση.
- η οθόνη του Χρονοδιακόπτη (15) δείχνει τα σύμβολα  υποδεικνύοντας ότι μπορεί να πραγματοποιηθεί η ρύθμιση.
- η οθόνη (13) της ζώνης FL δείχνει την τρέχουσα ρύθμιση:

Τιμή	Ισχύς (KW)
	7,4 KW (προεπιλεγμένη ρύθμιση)
	4,5 KW

- για να αλλάξετε τη ρύθμιση του Power Limitation κυλήστε το δάχτυλό σας επάνω στη **Μπάρα επιλογής (3) FL** από αριστερά προς δεξιά για να αυξήσετε τα Kw, και από δεξιά προς αριστερά για να μειώσετε τα Kw
- για να αποθηκεύσετε την επιλογή που κάνατε, πατήστε

τα πλήκτρα  + , για 1 δευτερόλεπτο. Εκπέμπεται μια ηχητική ειδοποίηση που επιβεβαιώνει ότι η ρύθμιση πραγματοποιήθηκε.

ΛΕΙΤΟΥΡΓΙΑ ΑΠΟΡΡΟΦΗΤΗΡΑ

• **Ενεργοποίηση του συστήματος απορρόφησης:**

- Αγγίξτε το κουμπί  (1) της μονάδας εστιών μαγειρέματος/του συστήματος απορρόφησης. Κυλήστε το δάχτυλό σας επάνω στη **Ζώνη επιλογής (6)** για να ενεργοποιήσετε το σύστημα απορρόφησης.

• **Ταχύτητα (ισχύς) απορρόφησης:**

Ο απορροφητήρας διαθέτει 9 επίπεδα ταχύτητας (ισχύος) απορρόφησης. Κυλήστε το δάχτυλό σας κατά μήκος της **Μπάρας επιλογής (6):**

προς τα δεξιά για να αυξήσετε την ταχύτητα (ισχύ) απορρόφησης (0-9);

προς τα αριστερά για να μειώσετε την ταχύτητα (ισχύ) απορρόφησης (9-0).

• **Απορρόφηση Power Booster**

Ο απορροφητήρας διαθέτει 1 πρόσθετο επίπεδο απορρόφησης που ονομάζεται Power Buster, το οποίο έχει

προκαθορισμένη χρονική ρύθμιση και διαρκεί 5 λεπτά.
Για να το επιλέξετε κυλήστε το δάχτυλό σας κατά μήκος της

Περιοχής επιλογής (6) πέρα από το επίπεδο **9**.

Σημείωση: μόλις λήξει η χρονική διάρκεια του χρονοδιακόπτη, η ισχύς επανέρχεται στο επίπεδο που ήταν ρυθμισμένο προηγουμένως.

• **Timer [Χρονοδιακόπτης]**

Ενεργοποίηση της λειτουργίας Timer του συστήματος απορρόφησης:

• Επιλέξτε το σύστημα απορρόφησης (ταχύτητα διαφορετική από 0).

• Πατήστε **+** (8) για να αποκτήσετε πρόσβαση στη λειτουργία του Χρονοδιακόπτη (από οποιαδήποτε ταχύτητα)

• **Ρύθμιση της διάρκειας του Χρονοδιακόπτη:**

• Πατήστε τον επιλογέα **+** (8), για να αυξήσετε τον χρόνο αυτόματης απενεργοποίησης.

• πατήστε τον επιλογέα **-** (8), για να μειώσετε τον χρόνο αυτόματης απενεργοποίησης στην οθόνη (15) εμφανίζεται η αντίστροφη μέτρηση

Σημείωση: στο πλαίσι της οθόνης του απορροφητήρα, με τον Χρονοδιακόπτη σε χρήση, εμφανίζεται το σύμβολο **⏸** (19).

Όταν ο χρονοδιακόπτης ολοκληρώσει την αντίστροφη μέτρηση εκπέμπεται μια ηχητική ειδοποίηση (για 2 λεπτά ή μπορείτε να τη διακόψετε πατώντας οποιοδήποτε πλήκτρο της μονάδας), ενώ η οθόνη (15) αναβοσβήνει με το σύμβολο **0.00**

Για την απενεργοποίηση του Χρονοδιακόπτη:

• επιλέξτε τη ζώνη απορρόφησης

• ρυθμίστε την τιμή του χρονοδιακόπτη σε **0**, μέσω **-** (8)

Σημείωση: Εάν στο μεσοδιάστημα δεν πατήσετε κάποιο άλλο πλήκτρο, η λειτουργία θα παραμείνει ενεργοποιημένη.

• **Ενεργοποίηση/Απενεργοποίηση δεικτών κορεσμού φίλτρων.**

Συνήθως οι δείκτες αυτοί είναι απενεργοποιημένοι (τόσο για το φίλτρο λίπους όσο και για το φίλτρο ενεργού άνθρακα)

Για να τους ενεργοποιήσετε προχωρήστε ως εξής:

• ενεργοποιήστε την επιφάνεια απορρόφησης μέσω του

ⓘ ON/OFF (1),

• με σβησμένο το μοτέρ απορρόφησης και τις ζώνες μαγειρέματος, πατήστε και κρατήστε πατημένη την **Περιοχή επιλογής (7):** το **LED FILTER (17)** και η οθόνη του απορροφητήρα (14) ανάβουν σε χαμηλή φωτεινότητα.

Στην οθόνη (14) εμφανίζεται το γράμμα **L**, που σημαίνει

ότι μπορείτε να προχωρήσετε στην ενεργοποίηση του δείκτη κορεσμού του φίλτρου λίπους.

• εάν πατήσετε δεύτερη φορά την **Περιοχή επιλογής (7)**

στην οθόνη (14) εμφανίζεται το γράμμα **F**, που σημαίνει ότι μπορείτε να ενεργοποιήσετε το φίλτρο ενεργού άνθρακα κατά των οσμών.

• Αφού επιλέξετε ποιο φίλτρο θα ενεργοποιήσετε: Πατήστε την **Περιοχή επιλογής (6)** και το **LED FILTER (17)** μαζί με

το **LED** στην οθόνη (14) **L** ή **F** περνούν σε υψηλή φωτεινότητα, ενώ ύστερα από 10 δευτερόλεπτα σβήνει, επισημαίνοντας την εκτέλεση της ΕΝΕΡΓΟΠΟΙΗΣΗΣ.

Για να τα απενεργοποιήσετε επαναλάβετε τη διαδικασία που περιγράφεται παραπάνω για την ενεργοποίηση. Το

LED FILTER (17) και το **LED** στην οθόνη (14) **L** ή **F** επανέρχονται σε χαμηλή φωτεινότητα, ενώ ύστερα από 10 δευτερόλεπτα σβήνει, επισημαίνοντας την εκτέλεση της ΑΠΕΝΕΡΓΟΠΟΙΗΣΗΣ.

• **Δείκτης κορεσμού φίλτρων**

Ο απορροφητήρας υποδεικνύει πότε πρέπει να πραγματοποιήσετε τη συντήρηση των φίλτρων:

Φίλτρο οσμών ενεργού άνθρακα/κεραμικό το **LED FILTER (17)** ανάβει. Στην οθόνη (14) εμφανίζεται το σύμβολο **L** για 10 δευτερόλεπτα από την ενεργοποίηση.

Φίλτρο λίπους το **LED FILTER (17)** αναβοσβήνει. Στην οθόνη (14) εμφανίζεται το σύμβολο **F** για 10 δευτερόλεπτα από την ενεργοποίηση.

• **Επαναφορά κορεσμού φίλτρων**

Αφού εκτελέσετε τη συντήρηση των φίλτρων (λίπους ή/και άνθρακα/κεραμικών) πατήστε παρατεταμένα την **περιοχή επιλογής (7):** το πλήκτρο **LED FILTER (17)** σβήνει. Με αυτόν τον τρόπο ο μετρητής χρήσης των φίλτρων μηδενίζεται.

Σημείωση: Επαναλάβετε τη διαδικασία σε περίπτωση ταυτόχρονης επισήμανσης και των δύο φίλτρων.

● **Αυτόματη λειτουργία**

Ο απορροφητήρας θα ενεργοποιηθεί στην καταλληλότερη ταχύτητα, προσαρμόζοντας την ικανότητα απορρόφησης στο μέγιστο επίπεδο μαγειρέματος, το οποίο χρησιμοποιείται στις εστίες. Όταν η μονάδα των εστιών μαγειρέματος σβήσει, ο απορροφητήρας προσαρμόζει την ταχύτητα απορρόφησης, μειώνοντάς την σταδιακά, προκειμένου να εξαφανιστούν οι ατμοί και οι οσμές που απομένουν.

Για να ενεργοποιήσετε την εν λόγω λειτουργία:

Πατήστε με συντομία την **περιοχή επιλογής (7)**, το LED **(A) (18)** ανάβει επισημαίνοντας ότι ο απορροφητήρας λειτουργεί σε αυτόν τον τρόπο λειτουργίας.

ΠΙΝΑΚΑΣ ΡΥΘΜΙΣΕΩΝ ΙΣΧΥΟΣ

Επίπεδο ισχύος	Τρόπος μαγειρέματος	Χρήση (βάσει της εμπειρίας και του τρόπου μαγειρέματος)
Μεγ. ισχύς	P Γρήγορο ζέσταμα	Αύξηση σε σύντομο χρονικό διάστημα της θερμοκρασίας του φαγητού για γρήγορο βράσιμο νερού ή γρήγορο ζέσταμα υγρών
	8-9 Τηγάνισμα - βράσιμο	Ρόδισμα, έναρξη του μαγειρέματος, τηγάνισμα κατεψυγμένων προϊόντων, γρήγορο βράσιμο
Υψηλή ισχύς	7-8 Ρόδισμα - σοτάρισμα - βράσιμο - ψήσιμο	σοτάρισμα, διατήρηση έντονου βρασμού, μαγείρεμα και ψήσιμο (για σύντομο διάστημα 5-10 λεπτών)
	6-7 Ρόδισμα - μαγείρεμα – σιγοβράσιμο – σοτάρισμα - ψήσιμο	σοτάρισμα, διατήρηση χαμηλού βρασμού, μαγείρεμα και ψήσιμο (για μέτριο διάστημα 10-20 λεπτών), προθέρμανση σκευών
Μέτρια ισχύς	4-5 Μαγείρεμα - σιγοβράσιμο -σοτάρισμα - ψήσιμο	σιγοβράσιμο, διατήρηση πολύ χαμηλού βρασμού, μαγείρεμα (για μεγάλο διάστημα), ανακάτεμα ζυμαρικών
	3-4 Μαγείρεμα – αργό βράσιμο – δέσιμο - ανακάτεμα	μαγείρεμα μεγάλης διάρκειας (ρύζι, σάλτσες, ψητά, ψάρια) με υγρά (π.χ. νερό, κρασί, ζωμός, γάλα), ανακάτεμα ζυμαρικών
	2-3 Μαγείρεμα – αργό βράσιμο – δέσιμο - ανακάτεμα	Μαγείρεμα μεγάλης διάρκειας (με όγκο μικρότερο του ενός λίτρου: ρύζι, σάλτσες, ψητά, ψάρια) με υγρό (π.χ. νερό, κρασί, ζωμός, γάλα)
Χαμηλή ισχύς	1-2 Λιώσιμο - ξεπάγωμα - διατήρηση θερμοκρασίας ζεστών φαγητών - ανακάτεμα	Λιώσιμο βουτύρου, λιώσιμο σοκολάτας, ξεπάγωμα προϊόντων μικρού μεγέθους
	1 Λιώσιμο - ξεπάγωμα - διατήρηση θερμοκρασίας ζεστών φαγητών - ανακάτεμα	διατήρηση της θερμοκρασίας μικρών μερίδων φαγητού που μόλις μαγειρέψατε ή διατήρηση της θερμοκρασίας σκευών σε βρισίματος και ανακάτεμα ριζότο
ΑΠΕΝΕΡΓΟΠΟΙΗΣΗ	0 Επιφάνεια στήριξης	Η μονάδα εστιών βρίσκεται σε κατάσταση αναμονής ή είναι απενεργοποιημένη (μπορεί να υπάρχει υπολειπόμενη θερμότητα στο τέλος του μαγειρέματος που υποδεικνύεται από την ένδειξη H-L-O)

4. ΣΥΝΤΗΡΗΣΗ

Προσοχή! Πριν ξεκινήσετε οποιαδήποτε διαδικασία καθαρισμού ή συντήρησης, βεβαιωθείτε ότι οι εστίες είναι σβηστές και ότι η ένδειξη παρουσίας θερμότητας έχει σβήσει.

 Για τη συντήρηση του προϊόντος δείτε τις εικόνες που ακολουθούν μετά την εγκατάσταση και που επισημαίνονται με αυτό το σύμβολο.

ΣΥΝΤΗΡΗΣΗ ΜΟΝΑΔΑΣ ΕΣΤΙΩΝ

• Καθαρισμός των επαγωγικών εστιών

Η επιφάνεια μαγειρέματος πρέπει να καθαρίζεται μετά από κάθε χρήση.

Σημαντικό:

- Μη χρησιμοποιείτε λειαντικά σφουγγάρια καθαρισμού ή σύρματα. Η χρήση τους, με τον καιρό, μπορεί να καταστρέψει το τζάμι.

- Μη χρησιμοποιείτε χημικά καθαριστικά που προκαλούν ερεθισμούς, όπως σπρέι φούρνου ή προϊόντα αφαίρεσης λεκέδων.

• ΜΗ ΧΡΗΣΙΜΟΠΟΙΕΙΤΕ ΑΤΜΟΚΑΘΑΡΙΣΤΕΣ!!!

Αφήστε την εστία να κρυώσει [μετά από κάθε χρήση] κι εν συνεχεία καθαρίστε την, αφαιρώντας υπολείμματα τροφής ή άλλους λεκέδες. Η ζάχαρη και γενικότερα τα τρόφιμα με υψηλή περιεκτικότητα σακχάρων θα πρέπει να καθαρίζονται άμεσα διότι μπορεί να καταστρέφουν την εστία μαγειρέματος. Το αλάτι, η ζάχαρη και η άμμος μπορεί να χαράξουν τη γυάλινη επιφάνεια [της συσκευής]. Για τον καθαρισμό της επιφάνειας των εστιών χρησιμοποιήστε μαλακό πανί, απορροφητικό χαρτί κουζίνας ή ειδικά καθαριστικά (ακολουθήστε τις οδηγίες του Κατασκευαστή).

• Καθαρισμός της λεκάνης συλλογής υγρών :

Σε περίπτωση που χυθεί υγρό από τις καταρόλες μπορείτε να χρησιμοποιήσετε τη βαλβίδα εκκένωσης, η οποία βρίσκεται στο κάτω μέρος του προϊόντος, προκειμένου να απομακρύνετε τυχόν υπολείμματα εξασφαλίζοντας μέγιστη ασφάλεια υγιεινής.

Για έναν πιο ολοκληρωμένο και εις βάθος καθαρισμό μπορείτε να αφαιρέσετε εντελώς την κάτω λεκάνη.

• Καθαρισμός της μεταλλικής γρίλιας:

Η γρίλια πρέπει να πλένεται στο χέρι με ζεστό νερό και ουδέτερο απορρυπαντικό και να στεγνώνει καλά ώστε να αποφεύγονται φαινόμενα οξειδωσης.

ΣΥΝΤΗΡΗΣΗ ΑΠΟΡΡΟΦΗΤΗΡΑ

• Καθαρισμός του απορροφητήρα :

Για τον καθαρισμό [του απορροφητήρα] χρησιμοποιείτε **ΑΠΟΚΛΕΙΣΤΙΚΑ** ένα βρεγμένο πανί με ουδέτερο υγρό σαπούνι.

ΜΗΝ ΧΡΗΣΙΜΟΠΟΙΕΙΤΕ ΕΡΓΑΛΕΙΑ Ή ΑΛΛΟΥ ΕΙΔΟΥΣ ΑΝΤΙΚΕΙΜΕΝΑ ΓΙΑ ΤΟΝ ΚΑΘΑΡΙΣΜΟ [ΤΗΣ ΣΥΣΚΕΥΗΣ]!

Αποφύγετε τη χρήση προϊόντων που περιέχουν λειαντικές [ουσίες] **ΜΗΝ ΧΡΗΣΙΜΟΠΟΙΕΙΤΕ ΟΙΝΟΠΝΕΥΜΑ!**

• Συντήρηση Φίλτρων λίπους:

Κατακρατά τα σωματίδια λίπους που προέρχονται από το μαγείρεμα.

Το [φίλτρο] θα πρέπει να καθαρίζεται μία φορά τον μήνα (ή κάθε φορά που ο δείκτης κορεσμού των φίλτρων υποδεικνύει κάτι τέτοιο), με ήπια απορρυπαντικά, στο χέρι ή στο πλυντήριο πιάτων, σε χαμηλές θερμοκρασίες και στον σύντομο κύκλο πλύσης. Το μεταλλικό φίλτρο [κατακράτησης λιπαρών ουσιών] στην περίπτωση που μπει στο πλυντήριο πιάτων μπορεί να ξεβάψει. Παρ' όλα αυτά τα χαρακτηριστικά φιλτραρίσματός του παραμένου αναλλοίωτα.

• Συντήρηση Φίλτρου Οσμών (Μόνο για Έκδοση Φιλτραρίσματος):

Κατακρατά τις δυσάρεστες οσμές που οφείλονται στο μαγείρεμα.

Ο κορεσμός των φίλτρων οσμών επέρχεται μετά από γενικά παρατεταμένη χρήση ανάλογα με τον τύπο της κουζίνας και τη συχνότητα καθαρισμού του φίλτρου λιπαρών ουσιών.

Το φίλτρο οσμών πρέπει να αναγεννάται με τον τρόπο που υποδεικνύεται στη συνέχεια:

Πλύσιμο στο χέρι με ζεστό νερό χωρίς σαπούνι και απορρυπαντικά ή **Πλύσιμο σε πλυντήριο πιάτων** στους 60/65°C για περίπου 6/7 λεπτά χωρίς σαπούνι και χωρίς να υπάρχουν σκεύη μέσα στο πλυντήριο για την αποφυγή ρύπανσης με λίπη και λάδια.

Στη συνέχεια το φίλτρο πρέπει να στεγνώνει στον φούρνο χωρίς αέρα σε μέγιστη θερμοκρασία **75°C για 50 λεπτά**.

ΠΡΟΣΟΧΗ! Τοποθετήστε το φίλτρο στον φούρνο μακριά από τις ηλεκτρικές αντιστάσεις ή από άλλες πιθανές πηγές θερμότητας.

Följ noga instruktionerna i denna handbok. Tillverkaren fransäger sig allt ansvar för eventuella funktionsfel, skador eller bränder som uppstår på apparaten på grund av att instruktionerna i denna handbok inte har respekterats. Apparaten är endast avsedd för hushållsbruk för tillagning av livsmedel och utslagning av rök från själva tillagningen. Andra typer av användning är inte tillåtet (t.ex. rumsuppvärmning). Tillverkaren fransäger sig allt ansvar för olämplig användning eller felaktiga inställningar av reglagen.

- Läs igenom instruktionerna noggrant: dessa tillhandahåller viktig information beträffande installation, användning och säkerhet.

- Utför inte elektriska ändringar på apparaten.
- Innan installation av apparaten påbörjas, kontrollera att inga skador har uppstått på komponenterna. Kontakta i annat fall återförsäljaren innan installationen utförs.
- Kontrollera att apparaten är intakt innan du går vidare med installationen. Kontakta i annat fall återförsäljaren innan installationen utförs.

1. SÄKERHET OCH FÖRORDNINGAR

ALLMÄN SÄKERHET

Obs! Följ instruktionerna nedan nog:

- Produkten måste vara bortkopplad från elnätet innan några installationsåtgärder utförs.
- Använd arbetshandskar för alla typer av installations- och underhållsmoment.
- Installation och underhåll ska utföras av en behörig tekniker i enlighet med tillverkarens instruktioner och i enlighet med gällande lokala säkerhetsföreskrifter.
- Använd endast de fästskruvur som medföljer produkten för installationen, eller köp lämpliga skruvar om de inte medföljer apparaten.
- Använd korrekt längd för skruvarna som identifieras i installationshandboken.
- Reparera eller byt inte ut någon del av produkten om det inte specifikt krävs i bruksanvisningen.
- Se upp så att inte barn leker med produkten
- Håll barn utom räckhåll och övervaka dem, eftersom de åtkomliga delarna blir mycket varma under användning.
- Produkten får användas av barn från 8 års ålder och av personer med nedsatt fysisk rörelseförmåga, sensorisk eller mental kapacitet, eller personer som saknar erfarenhet och kännedom om produkten, under förutsättning att användandet övervakas eller instruktioner ges angående ett säkert användande av produkten samt att användaren är medveten om de risker som den medför.
- Produkten och åtkomliga delar blir upphettade i samband med användningen. Var därför uppmärksam och undvik att vidröra värmeelementen.
- Undvik att vidröra produktens värmeelement under och efter användningen.
- Undvik kontakt med trasor eller annat brandfarligt material tills apparatens alla komponenter har svalnat, risk för eldsvåda.
- Placera inte brandfarligt material på produkten eller i

närheten av denna.

- Upphettat fett eller olja kan lätt fatta eld.
- Matlagning utan uppsikt med olja eller fett på spishällen kan medföra risker och orsaka bränder.
- Fritering ska göras under kontrollerade former för att undvika att den uppvärmda oljan fattar eld.
- Matlagning ska ske under uppsikt. Snabb matlagning ska ske under ständig uppsikt.
- Eldsvådor ska ALDRIG släckas med vatten. Stäng istället av produkten och kväv eldslågorna till exempel med ett lock eller en brandfilt.
- Undvik att vätskor kokar över, sänk därför värmen för att koka och värma vätskor.
- Lämna inte värmeelementen påslagna med tomma kastruller och stekpannor, eller utan kokkärl.
- Värm aldrig konservburkar som innehåller livsmedel utan att öppna burken: de kan explodera! Denna varning gäller alla typer av spishällar.
- Stäng av kokzonen när matlagningen har avslutats.
- Produkten är inte avsedd att kontrolleras med en utvändig timer eller en extra fristående fjärrkontroll. Använd inte ångrengörare, risk för elektriska stötar.
- Innan någon typ av rengörings- eller underhållsåtgärder utförs, ska produkten fränkopplas nätförsörjningen genom att kontakten dras ur eller huvudströmbrytaren kopplas från i bostaden.
- Rengöring och underhåll får utföras av barn endast om de är under uppsikt.
- Apparaten ska rengöras regelbundet både invändigt och utvändigt (MINST EN GÅNG I MÅNADEN), iaktta i alla händelser vad som uttryckligen anges i underhållsinstruktionerna.
- Det är viktigt att spara denna handbok så att den när som helst är tillgänglig för framtida konsultationer. I händelse av försäljning, överlåtelse eller flytt ska handboken alltid följa med produkten.

- Det är viktigt att personer med hjärtstimulatorer och aktiva implantat kontrollerar att stimulatorn är kompatibel med produkten innan induktionshällen används.
- Om ytan är obalanserad, stäng av produkten för att undvika risk för elstöt
- Fara för brand: lägg inte föremål på kokplan.
- Placera aldrig metallföremål, såsom knivar, gafflar, skedar och lock på spishällens yta då de kan bli mycket heta.
- Viktigt: Stäng efter användning av spishällen med hjälp av kontrollpanelen, vilket innebär att kastrullensensorn inte längre fungerar korrekt.
- Använd aldrig aluminiumfolie vid matlagningen och ställ aldrig produkter som har förpackats med aluminium direkt på spishällen. Aluminiumet riskerar att smälta och orsaka permanenta skador på produkten.
- En hög effekt som till exempel Booster-funktionen är inte lämplig för att värma vissa vätskor, till exempel frityrolja. En alltför hög värme kan utgöra fara. En lägre effekt är att föredra vid denna typ av matlagning.
- Kokkärlen måste placeras direkt på spishällen och mitt över kokzonen. Andra föremål får under inga omständigheter föras in mellan kokkärlet och spishällen.
- Vid mycket höga temperaturer minskar produkten automatiskt effektnivån på kokzonen.
- Varning! När spishällen är på, kan åtkomliga delar på apparaten bli varma.

- Underlåtenhet att följa bestämmelser om rengöring av produkten och utbyte och rengöring av filtren medför brandrisk.
- Flampering är strängt förbjuden.
- Användningen av öppna låga är skadlig för filtren och kan leda till brand och måste därför alltid undvikas.
- Lokalen måste ha tillräcklig ventilation, när den används samtidigt

med andra apparater med förbränning av gas eller andra bränslen. ● Vad gäller de tekniska åtgärder och säkerhetsåtgärder som ska vidtas för rökgasavledning ska bestämmelser som fastställts av lokala behöriga myndigheter strikt iakttas. ● Frånluft får inte avledas i ett rör som används för avledning av rökgaser som produceras av apparater med gasförbränning eller andra bränslen. ● Använd aldrig produkten utan korrekt monterat galler!

SÄKERHET FÖR ELANSLUTNING

● Koppla ur produkten från elnätet. ● Installationen ska utföras av behörig, erfaren personal som känner till gällande föreskrifter angående installation och säkerhet. ● Tillverkaren fransäger sig allt ansvar gentemot personer, djur och föremål om föreskrifterna i detta kapitel inte iakttas. ● Jordanslutning av produkten är obligatorisk enligt lag. ● Elkabeln ska vara tillräckligt lång för att ansluta den monterade produkten till elnätet när den är inbyggd i köksmöbelen. ● Elkabeln ska vara tillräckligt lång för att spishällen ska kunna tas ur bänkskivan. ● Använd inte grenuttag eller förlängningsladdar. ● Kontrollera att den spänning som anges på märkplåten, som är placerad på produktens undersida, överensstämmer med elnätets spänning i hemmet. ● Jordkablen ska vara 2 cm längre än övriga kablar. ● Ingen del av kabeln får uppnå en temperatur som överskrider lokalens temperatur med 50°C. ● Produkten är avsedd att anslutas permanent till elnätet, av denna orsak ska anslutningen till det fasta nätet utföras via en allpolig brytare som överensstämmer med reglerna för installation, försäkras en fullständig fränkoppling från nätet i förhållanden av kategori III för överspänning och som är lätt åtkomlig efter installation. ● Efter avslutad installation ska samtliga elektriska komponenter vara placerade så att de inte är tillgängliga för användaren. ● Varning! Anslut inte produkten till elnätet förrän installationen är helt klar. ● Innan apparaten ansluts till elnätet: kontrollera att spänningen och effekten som anges på märkplåten (placerad nedtill på produkten) överensstämmer med elnätets nätspänning och att anslutningskontakten är lämplig. I händelse av tvivel, kontakta en behörig elinstallatör.

● Om produkten inte är utrustad med en elkabel, använd en kabel med ett tvärsnitt på minst 2,5 mm² för en effekt på upp till 5500 Watt, medan ett tvärsnitt på minst 4 mm² behövs vid högre effekt.

● **Varning!** Utbyte av anslutningskabeln måste utföras av vår auktoriserade tekniska support eller av någon med liknande behörighet.

POWER LIMITATION: produkten är utrustad med funktionen Power Limitation (effektbegränsning), vilket gör det möjligt att ställa in en gräns för maximal strömuttagning (kw).

Inställningen ska göras vid anslutningen av produkten till nätförsörjningen (senast 2 minuter därefter). Dimensionera skyddet till elsystemet beroende på den valda nivån för effektbegränsning. För inställningssekvensen av Power Limitation (effektbegränsning), se avsnittet Funktion i denna handbok.

WINDOWS-KIT: Produkten är avsedd att användas i kombination med ett Window Sensor-KIT (levereras inte från tillverkaren). När detta Window Sensor-kit har installerats (endast vid användning i läget FRÅNLUFT), så slutar frånluften att fungera varje gång fönstret i rummet där KITET appliceras, är stängt. Elanslutningen av KIT:et till apparaten ska utföras av kompetent och specialiserad personal. Detta KIT ska vara certifierat separat i enlighet med säkerhetsbestämmelserna för komponenten och dess användning med apparaten. Installationen ska göras i överensstämmelse med gällande förordningar för bostadsinstallationer.

WARNING: kabellaggningsen av detta KIT som ska anslutas till produkten ska utgöra del av en certifierad krets med mycket låg säker spänning (SELV). Tillverkaren av denna apparat fransäger sig allt ansvar för eventuella olägenheter, skador, bränder orsakade av fel och/eller problem med funktionsfel och/eller felaktig installation av detta KIT.

INSTALLATIONSSÄKERHET

● Såväl den elektriska som den mekaniska installationen måste utföras av behörig personal.

● **Innan installationen påbörjas:** Efter att du har packat upp produkten, kontrollera att den inte har skadats under transporten och kontakta vid problem återförsäljaren eller Kundtjänst innan du fortsätter med installationen. Kontrollera att den inköpta produkten har rätt mått för den valda installationsplatsen. Kontrollera om det finns tillbehör (som påsar med skruvar, garantier o.s.v.) som på grund av transporten placeras inne i förpackningen. Ta i så fall ut och förvara dem på ett säkert ställe. Kontrollera dessutom att det finns ett eluttag i närheten av installationsplatsen.

● **Förberedelse av köksmöbelen för inbyggnad:**

● Produkten får inte installeras ovanpå kylanordningar, diskmaskiner, kaminer, ugnar, tvättmaskiner eller tortkylare. Utför all sågning av möbelen innan spishällen förs in och avlägsna noggrant sågspån och rester efter sågningen.

Det minsta avståndet mellan hällen och väggen ska vara åtminstone 50mm framtill, på minst 50mm sidledes och minst 500mm i förhållande till överskåpen.

OBS: i projekteringen av utrymmena ska indikationerna från spisens tillverkare iakttas.

● vi rekommenderar att du för att optimera installationen av filtret skapar en öppning i sockeln, där du för in ett galler som kan köpas i handeln.

● **Viktigt:** använd ett (S), temperaturbeständigt enkomponentstättningsmedel, upp till 250°. Innan installationen ska de bänkytor som ska limmas rengöras noggrant för att ta bort alla ämnen som skulle kunna motverka ett bra fäste (t.ex.: avstrykningsmedel, konserveringsmedel, fetter, olja, damm, rester av äldre tättningsbeläggningar osv.). Limmet ska fördelas enhetligt över hela ramens omkrets. Efter limningen ska du låta det torka i ungefär 24 timmar.

● **Varning!** Det kan uppstå elektriska risker om skruvar och fixeringsanordningar inte installeras enligt dessa

instruktioner.

• **Obs.:** för en korrekt installation av produkten rekommenderar vi att rören tejpas med en tejp som har följande egenskaper: mjuk, elastisk PVC-film med ett akrylbaserat bindemedel, som uppfyller standarden IEC 60454; flamskyddsmedel; är mycket slitlångt; tål temperaturväxlingar, kan användas vid låga temperaturer.

BORTSKAFFNING VID LIVSCYKELNS SLUT



Denna apparat är märkt i överensstämmelse med Europadirektivet 2012/19/EG - UK SI 2013 Nr.3113, Avfall av elektrisk och elektronisk utrustning (WEEE).

Se till att denna produkt bortskaffas på rätt sätt. Användaren bidrar till att förhindra potentiella negativa effekter för miljö och hälsa. Symbolen på produkten, eller i medföljande dokumentation, visar att denna produkt inte får behandlas som vanligt hushållsavfall. Den ska i stället lämnas in på lämpligt uppsamlingscenter för återvinning av elektrisk och elektronisk utrustning. Produkten ska bortskaffas enligt lokala miljöbestämmelser för avfallshantering. För mer information om hantering, återanvändning och återvinning av denna produkt, var god kontakta lokala myndigheter, ortens hanteringstjänst för hushållsavfall eller butiken där produkten inhandlades.

FÖRORDNINGAR

Utrustning som har utformats, testats och konstruerats i enlighet med standarderna för:

• Säkerhet: SS-EN 60335-1, SS-EN 60335-2-6, SS-EN 60335-2-31, SS-EN 62233. • Prestanda: EN/IEC 61591; ISO 5167-1; ISO 5167-3; ISO 5168; EN/IEC 60704-1; EN/IEC 60704-2-13; EN/IEC 60704-3; ISO 3741; EN 50564; IEC 62301. EN 60350-2; • EMC: EN 55014-1; CISPR 14-1; EN 55014-2; CISPR 14-2; EN/IEC 61000-3-3; EN/IEC 61000-3-12.

2. ANVÄNDNING

ANVÄNDNING AV KOKKÄRL

• **Kokkärl**



Använd endast kastruller som är märkta med denna symbol.

Viktigt:

för att undvika bestående skador på hällens yta ska följande kokkärl inte användas:

- kärl med botten som inte är helt plan;
- metallkärl med emaljbottnen;
- kärl med skrovlig botten, för att undvika att repa hällens yta;
- ställ aldrig kastruller eller stekpannor som är varma på ytan på hällens kontrollpanel.
- Inte alla kastruller som är lämpliga för induktionshällar arbetar på ett effektivt sätt på grund av att botten delvis utgörs av ferromagnetiskt material!! Vid inköp av kastruller eller stekpannor, kontrollera att:

• botten är helt av ferromagnetiskt material. I annat fall sänks både effektiviteten för värmeöverföringen och dess enhetlighet, med temperaturer på stekpannans/kastrullens yta som inte är lämpliga för kokning.



• Botten inte innehåller aluminium: kärlet värms inte och kanske inte igenkänns av induktorena.



• Bottnar som inte är plana eller har skrovlig yta.
• Kontaktytan mellan induktor och kärl minskar och sänker dess effektivitet och försämrar matlagningssupplevelsen.

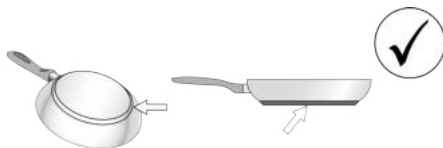

• **Befintliga kokkärl**

Kontrollera med en vanlig magnet om kastrullen innehåller järn. Kokkärl som inte är magnetiska är inte lämpliga för denna typ av matlagning. Även i detta fall gäller anvisningarna i föregående avsnitt.

• **Lämplig bottendiameter**

VIKTIGT: om kokkärlet inte har korrekta diametrar aktiveras inte kokzonen. För att se den minimala diametern på kokkärlet som ska användas på varje kokzon, se den illustrerade delen i manualen.

Observera: För att bibehålla tillagningsprestanda och produktens kvalitet, rekommenderar vi att inte använda induktionsadaptrar.

• **Energibesparing**

Använd grytor och kokkärl som har en bottendiameter som är lika stor som kokzonen. Använd endast grytor och kokkärl med en flat botten. Använd om möjligt lock på kokkärlet under matlagningen. Koka grönsaker, potatis o.s.v. med en liten mängd vatten för att sänka tillagningstiden. Energiförbrukningen och tillagningstiden sänks ytterligare vid användning av tryckkokare. Placera grytan mitt på kokzonen som markerats på spishällen.

ANVÄNDNING AV FRÅNLUFTSFLÄKT

Frånluftssystemet kan användas i frånluftsversion med extern avledning eller filtrering med inre återcirkulation.

Läs webbsidorna www.elica.com och www.shop.elica.com för att kontrollera hela serien med tillgängliga kit, för att kunna utföra olika installationer, både med filtrering och frånluft.

• Frånluftsversion:

Ångan töms ut utåt genom en rad rörledningar (inköps separat). Anslut produkten till utloppsrör och -öppningar i väggen med en likvärdig diameter som luftutloppet (fkopplingsfläns). För mer information om rör och deras dimension se sidan för tillbehör i installationsbroschyren - Frånluftsversion. Användning av utloppsrör och luftöppningar i väggen med en mindre diameter leder till en minskad frånluftskapacitet och en drastisk ökning av buller. Vi fransäger oss allt ansvar vad beträffar detta.

För att få största sugeffekt: • Vi rekommenderar en maximal sträcka med rörledningar på 7 linjära metrar. • Vi rekommenderar att man på totalt 7 meter använder max två kurvor på 90° • Undvik rörsektioner med drastiska förändringar, och prioritera alltid sektioner med Ø 150 mm (eller rektangulär på 222 x 89 mm).

• Filtrande version:

Frånluften kommer att filtreras via särskilda fett- och luftfilter innan den återleds in i rummet. Denna produkt omfattar filter och rörledningar för en installation som tillåter utsläpp av luft från möbelen. För ytterligare informationer, beträffande de medföljande tillbehören, kontrollera den illustrerade delen av denna manual.

Viktigt

En särskild utrustning för utsugningsfunktionen kan införskaffas. I detta fall skall kolfiltret inte installeras. I det fall utsugningsutrustningen används kan en installation som skiljer sig från den illustrerade i handboken visa sig nödvändig. Vänta därför med att installera fläkten, införskaffa utsugningsutrustningen och följ instruktionerna som levereras med utrustningen.

3. FUNKTION

KONTROLLPANEL

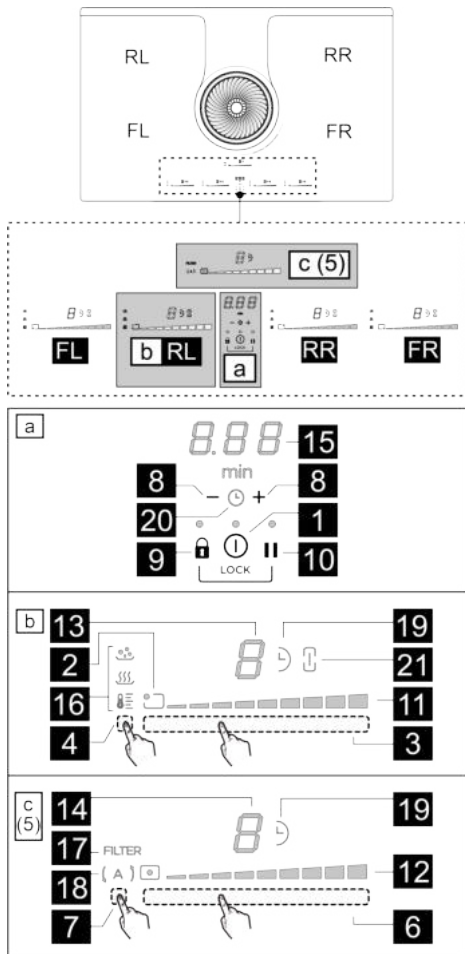

K. Funktion

- | | |
|---|--|
| 1 | PÅ/AV för spishäll/frånluftsfläkt på spishäll |
| 2 | Lägesindikator kokzon |
| 3 | Val av kokzoner
Ökning/minskning av effektnivå |
| 4 | Aktivering av Temperaturhanterare |
| 5 | Knappar frånluftsfläkt |
| 6 | Val av frånluftsfläkt
Ökning/Minskning av frånluftshastighet (effekt) |
| 7 | Aktivering av automatiska funktioner |

	Återställning av filtermättnad
8	Aktivering av timer
	Ökning/Minskning tid, Timer
9	Knapplås
9+10	Barnlås
10	Paus/Recall

LED	Funktion
11	Visualisering av effektnivå
12	Visualisering av frånluftshastighet (effekt)
13	Display kokzon
14	Display frånluftsflikt
15	Display Timer
16	Visning av Temperaturhanterare
17	Indikator för filterservice
18	Indikator för automatisk frånluftsfunktion
19	Indikator för aktiverad timer
20	Indikator för aktiverad äggtimer
21	Indikatorlampa för Bridge-funktion aktiverad

DETTA BÖR DU VETA INNAN DU BÖRJAR

I den här manualen beskrivs huvudsakliga funktioner, använd QR-koden som finns på de första sidorna för att gå in på Internet och få fullständiga anvisningar. Alla spishällens funktioner respekterar de mest strikta säkerhetsföreskrifterna. Därför:

• **Vissa funktioner aktiveras inte, eller inaktiveras automatiskt när kokzonerna saknar kokkärl eller när dessa är felplacerade.**

• I andra fall inaktiveras de aktiverade funktionerna automatiskt efter några sekunder när den valda funktionen kräver en ytterligare inställning som uteblivit (t.ex.: "Slå på spishällen" utan "Val av kokzon" och "Arbetstemperatur", eller "Låsfunktion" eller "Timer").

Vänta tills displayen släcks innan du närmar dig kokzonen.

KOKZONERNAS DISPLAY

på displayerna för kokzonerna indikeras följande:

Funktion	Värde
Kokzonen är påslagen	
Effektnivå	
Residual Heat Indicator (Indikatorlampa för restvärme)	
Pot Detector (Kokkärlsdetektor)	
Funktionen Bridge Zone är aktiv	

Funktionen Temperature Manager	
(Temperaturhantering) är aktiv	
Barnlåsfunktionen är aktiverad	
Pausfunktion	
Funktion Automatic Heat UP (Automatisk uppvärmning)	

HÄLLENS FUNKTIONER

• **Safe Activation (Aktivering av säkerhetsavstängning)**

Produkten aktiveras endast om det finns kokkärl på kokzonerna: uppvärmningsprocessen aktiveras inte eller avbryts om det inte finns några kastruller eller om de tas bort från hällen.

• **Pot Detector (Kokkärlsdetektor)**

Produkten avläser automatiskt närvaron av kokkärl på spishällen.

• **Safety Shut Down (Säkerhetsavstängning)**

Av säkerhetsskäl har varje kokzon en maximal funktionstid som beror på den inställda effektnivån.

• **Residual Heat Indicator (Indikatorlampa för restvärme)**

Om en eller flera av kokzonerna stängs av, signaleras kvarvarande restvärme med en lampa för motsvarande

område på displayen, genom symbolen

SPISHÄLLENS FUNKTION

Obs: För att aktivera eventuell funktion ska den önskade zonen först aktiveras

• **Påslagning**

Tryck (vidrör) på spishällen/frånluftsflikten. Kontrolllampan tänds för att indikera att spishällen/frånluftsflikten är klar att användas.

Tryck igen för att stänga av

Obs: Denna funktion är dominerande över samtliga andra funktioner.

• **Val av kokzoner**

Vidrör **urvalsfältet (3)** som motsvarar önskad kokzon

FL; RL; RR; FR;

• **9 Power Level**

Hällen är försedd med 9 effektnivåer. Dra med fingrarna längs **Valfältet (3)**:

åt höger för att öka effektnivån;

åt vänster för att minska effektnivån.

• **Power Booster (effektbooster)**

Produkten är utrustad med en ytterligare effektnivå (utöver nivån) , vilken förblir aktiv i 10 minuter varefter den återgår till den föregående nivån.

Rör vid och glid med fingrarna längs **Valfältet (3)** (utöver nivå **9**) och aktivera Power Booster (Effektbooster) Effektboosterns nivå indikeras på displayen för den valda zonen med symbolen 

• **Bridge-zoner (parallellkoppling)**



Den här funktionen gör det möjligt att använda kokzonen i ett kombinerat läge  **FL** (Master) med kokzonen 

RL (Sekundär) och kokzonen  **FR** ("Master") med

kokzonen  **RR** (Sekundär) för att skapa en enda zon med samma effektnivå (totalt 2: 1 till höger och 1 till vänster). Detta möjliggör en homogen tillagning med stora långpannor och kokkärl.

För att aktivera Bridge-funktionen (parallellkoppling):

- välj samtidigt de två kokzonerna som du vill använda **FL + RL** eller **FR + RR**.

- indikatorn  **Bridge (21)** på de båda valda zonerna lyser upp och på displayen på kokzonens **RL** eller **FR** visas symbolen .

- via **Urvalsfältet (3)** för kokzon (Master) blir det möjligt att ställa in Driftnivå (effekt).

- för att inaktivera Bridge-funktionen (parallellkoppling) räcker det att upprepa aktiveringsproceduren.

• **Timer**

Timer-funktionen är en nedräkningsanordning som går att ställa in samtidigt för varje kokzon (och för frånluftsområdet).

När den inställda tiden löpt ut stängs kokzonen (eller frånluftsområdet) av automatiskt och användaren informeras om detta med en särskild ljudsignal.

Aktivering/Justering av Timer-funktionen för spishällen:

- Välj kokzon (en annan effekt än 0)

- Tryck samtidigt in  **(8)** för att komma åt Timer-funktionen

- Justera Timerns tidsperiod:

tryck in väljaren  **(8)**, för att öka tiden för automatisk avstängning

tryck in väljaren  **(8)**, för att minska tiden för automatisk avstängning

Upprepa operationen för övriga kokzoner om så önskas.

Obs: Varje kokzon kan ha en annorlunda Timer inställd. På displayen **0.00 (15)** visas den senast valda kokzonens nedräkning i 10 sekunder, därefter kommer nedräkningen med den lägsta tiden att visas.

När timern har avslutat nedräkningen, avges en ljudsignal (i 2 minuter eller upphör vid intryckning av vilken som helst

knapp på spishällen), medan displayen **(15)** blinkar, med symbolen .

Obs: på sidan för kokzonens display, med Timer i funktion, visas symbolen  **(19)**

Avstängning av Timern:

- välj önskad kokzon.

- ställ in värdet för timern till **0.00**, genom  **(8)**

Obs: funktionen förblir aktiverad om andra knappar under tiden inte trycks ned.

• **Power Limitation (Effektbegränsning)**

Funktionen Power Limitation (effektbegränsning) gör det möjligt att konfigurera produktens funktion och begränsa den maximala upptagningen samt reglera upptagningseffekt i alla aktiva kokzoner, så att spishällens totala upptagningseffekt inte överstiger maxnivån för den inställda upptagningen.

Obs: inställningen ska ske med avstängd spishäll, utan att

trycka in knappen  **ON/OFF (på/av) (1)**, vid tillfället för anslutningen av spishällen till elnätet, eller vid återanslutning av själva elnätet, inom de 2 påföljande minuterna.



För att ställa in Power Limitation (effektbegränsning):

- vidrör och håll kvar knapparna  + , tills du hör en kort ljudsignal

- dra samtidigt på **urvalsfälten (3) FL** och **(3) RL**, från vänster mot höger till **urvalsfältens** slut och håll kvar tills en kort ljudsignal hörs.



- displayen Timer **(15)** visar symbolerna  för att ange att det är möjligt att utföra inställningen.

- displayen **(13)** för zon **FL** visar den aktuella inställningen:

Värde	Effekt (KW)
	7,4 kW (standardinställning)
	4,5 KW

- dra längs **urvalsfälten (3) FL** för att ändra inställningen av Power Limitation

från vänster till höger för att öka effekten i Kw; från höger till vänster för att minska effekten i Kw

- för att spara det utförda valet, trycker du på knapparna  + , i 1 sekund; en ljudsignal hörs som bekräftar inställningen som gjorts.

FRÅNLUFTSFLÄKTENS FUNKTION

- **Sätta på frånluftssystemet:**

- Vidrör  **ON/OFF (1)** för spishällen/frånluftssystemet.

- Dra på **Urvalsfältet (6)** för att aktivera frånluftssystemet.

• Frånluftens hastighet (effekt):

Frånluftssuget är utrustat med 9 hastighetsnivåer (effekt) för frånluftssugningen. Dra med fingrarna längs **Urvalsfältet (6)**:

åt höger för att öka frånluftens hastighet (effekt) (0–9);

åt vänster för att minska frånluftens hastighet (effekten) (9–0);

• Frånluft med Power Booster

Fläkten är utrustad med 1 extra nivå kallad Power Buster (effektbooster). Denna är tidsinställd och har en varaktighet på 5 minuter.

Välj denna nivå genom att dra med fingrarna längs

Urvalsfältet (6) bortom nivån **9**.

Obs: vid den inställda tidens utgång går effektinivån tillbaka till den tidigare inställda.

• Timer

Aktivering av Timer-funktionen för frånluftsfälten:

• Välj frånluftsfälten (med en annan hastighet än 0).

• Tryck in **— + (8)** för att nå Timer-funktionen (från vilken hastighet som helst)

• **Justera Timerns varaktighet:**

• Tryck in väljaren **+ (8)**, för att öka tiden för automatisk avstängning.

• tryck på väljare **— (8)** för att minska tiden för automatisk avstängning, på displayen (15) visas nedräkningen

Obs: vid sidan av frånluftsfälten display, vid användning av timern, visas symbolen **⌚ (19)**.

När timern har avslutat nedräkningen, avges en ljudsignal (i 2 minuter eller upphör vid intryckning av vilken knapp som helst på spishällen), medan displayen (15) blinkar, med

symbolen **0.00**

Avstängning av Timern:

• välj frånluftszonen

• ställ in timerns värde på **0** via **— (8)**

Obs: funktionen förblir aktiverad om andra knappar under tiden inte trycks ned.

• Aktivering/inaktivering av indikatorer för filtermättnad.

Dessa indikatorer är vanligtvis inaktiverade (både för fettfiltret och för filtret med aktivt kol)

Gör så här för att aktivera dem:

• slå på fläkten med **ⓘ ON/OFF (1)**;

• med frånluftsmotorn och kokzonerna avstängda, tryck och håll intryckt **Valfältet (7)**: **LED FILTER (17)** och frånluftsfälten display (14) tänds med svagt ljus. På

displayen (14) visas bokstaven **F**. Under detta förhållande är det möjligt att fortsätta med aktivering av indikatorn för mättrade fettfilter.

• genom att trycka en andra gång på **Urvalsfältet (7)** visas

bokstaven **F** på displayen (14). Under detta förhållande är det möjligt att aktivera luftfiltret med aktivt kol.

• Välj vilket filter som ska aktiveras: Tryck på **Valfältet (6)** och **LED FILTER (17)** tillsammans med **LED** på displayen

(14) **F** eller **F** går över till starkt ljus, släcks sedan efter 10 sekunder för att indikera att **AKTIVERING** skett.

För att inaktivera dem upprepar du den åtgärd som beskrivs ovan för aktivering; **LED FILTER (17)** och **LED** på

displayen (14) **F** eller **F** går tillbaka till svagt ljus, och släcks sedan efter 10 sekunder för att indikera att **INAKTIVERING** skett.

• Indikator för filtermättnad

Köksfläkten indikerar när det är nödvändigt att utföra filterunderhåll:

LED för luftfiltrets med aktivt kol/keramik **FILTER (17)**

tänds, på displayen (14) visas symbolen **F** i 10 sekunder efter tändningen.

Fettfiltrets **LED FILTER (17)** blinkar; på displayen (14)

visas symbolen **F** i 10 sekunder efter tändningen.

• Reset filtermättnad

Efter att ha utfört underhåll av filtren (fett och/eller kol/keramik) trycker du länge på **valfältet (7)**: knappen med **LED FILTER (17)** släcks. På detta sätt återställs räkneverket för filteranvändning.

Obs: Upprepa proceduren i händelse av samtidig signal från båda filtren.

• Automatisk funktion

Köksfläkten sätts igång på den lämpligaste hastigheten, och anpassar frånluftskapaciteten till maximal tillagningsnivå som används på kokzonerna. När spishällen stängs av anpassar köksfläkten sin sughastighet och minskar den gradvis, för att eliminera kvarstående ånga och lukt.

För att aktivera denna funktion:

Tryck kort på **valfältet (7)**, **LED (A) (18)** tänds för att visa att fläkten arbetar i detta läge.

EFFEKTABELL

Effektnivå	Typ av matlagning	Användning (beroende på erfarenhet och tillagningsvanor)
Maxeffekt	P Snabb uppvärmning	Hög snabb matens temperatur till snabb kokning i fall av vatten eller värm snabbt upp tillagningsvätskor
	8.9 Fritering – kokning	bryn, påbörja tillagning, steka frysta produkter, koka upp snabbt
Hög effekt	7.8 Bryning – stekning – kokning – grillning	stek, låt koka kraftigt, koka och grilla (för kort tid, 5-10 minuter)
	6.7 Bryning – kokning – stuvning – stekning – grillning	stek, låt koka på svag värme, koka och grilla (för medellång tid, 10-20 minuter), förvärm tillbehör
Medeleffekt	4.5 Kokning – stuvning – stekning – griljering	stuvning, försiktig kokning, kokning (under lång tid), omrörning av pasta
	3.4 Kokning - sjudning - redning - omrörning	längre kokningar (ris, såser, ugnstekar, fisk) med vätska för tillagning (t.ex: vatten, vin, buljong, mjölk), omrörning av pasta
	2.3 Kokning - sjudning - redning - omrörning	längre kokningar (mindre volym per liter: ris, såser, ugnstekar, fisk) med tillagningsvätska (t.ex.: vatten, vin, buljong, mjölk)
Låg effekt	1.2 Smältning – upptining – varmhållning – omrörning	smälta smör, försiktigt smälta choklad, och tina små produkter
	1 Smältning – upptining – varmhållning – omrörning	Hålla små matportioner som just tillagats varma eller hålla serveringsfat varma och röra ihop/laga risotto
OFF	0 Uppställningsplats	Spishällen står på Standby eller är avstängd (restvärme kan förekomma vilket indikeras med H-L-O)

4. UNDERHÅLL

Varning! Innan någon typ av rengörings- eller underhållsingrepp inleds måste du kontrollera att kokzonerna är avstängda och restvärmeindikatorn är släckt.

 Se bilderna som markerats med denna symbol för information om underhåll av produkten efter installationen.

UNDERHÅLL AV SPISHÄLL

• Rengöring av induktionshällen

Spishällen ska rengöras efter varje användning.

Viktigt:

- Använd inte svampar med slipeffekt eller skurbollar. De kan med tiden nöta och skada glaset.
- Använd inte irriterande kemiska rengöringsprodukter, som sprayer för ugnrensning eller fläckborttagningsmedel.
- **ANVÄND INTE ÅNGRENGÖRARE!!!**

Låt spishällen svalna efter varje användningstillfälle och rengör den därefter från matrester och fläckar på grund av överkok. Socker och sockerhaltiga livsmedel skadar spishällen och ska därför avlägsnas omedelbart. Salt, socker och sand kan orsaka repor på glasytan. Använd en mjuk trasa, hushållspapper eller särskilda rengöringsmedel för spishällar (följ Tillverkarens instruktioner).

• **D** Rengöring av behållaren för vätskeuppsamling :

Vid oavsiktligt spill och för mycket vätska från kokkärlen kan du ingripa genom avtappningsventilen som sitter på produktens nedre del, för att få bort alla rester och säkerställa största hygieniska säkerhet.

För en mer genomgående rengöring går det att ta bort den nedre behållaren helt.

• **E** Rengöring av metallgallret:

Gallret ska diskas för hand med varmt vatten och neutralt diskmedel och torkas ordentligt för att undvika oxideringsfenomen.

ANVÄNDNING AV FRÅNLUFTSFLÄKT

• Rengöring av frånluftsfläkt:

För rengöring använd **ENDAST** en duk som fuktats med mildt flytande rengöringsmedel.

ANVÄND INTE REDSKAP ELLER INSTRUMENT FÖR RENGÖRING!

Undvik användning av produkter som innehåller slipande medel. **ANVÄND INTE RENGÖRINGSSPRIT!**

• **A** Underhåll av fettfiltret:

Håller kvar fettpartiklarna från matlagningen.

Det ska rengöras en gång i månaden (eller när systemet som anger filtermättnad indikerar att det finns ett behov), med icke aggressiva rengöringsmedel, för hand eller i en diskmaskin på låg temperatur och kort diskcykel. Metallfettfiltret kan blekna vid diskning i diskmaskin men dess filtreringsegenskaper ändras inte alls.

• **B** Underhåll av Luktfilter (Endast för filtreringsversion):

Håller kvar obehagliga lukter från matlagningen.

Mättnaden på luktfiltren uppstår efter en mer eller mindre lång användning beroende på typen av spis och hur ofta fettfiltren rengörs.

Luktfiltren ska regenereras enligt följande:

Manuell disk med varmt vatten utan tvål och rengöringsmedel eller **Disk i diskmaskin** med 60/65 °C i cirka 6/7 min. utan användning av tvål och utan porslin för att undvika kontaminering med fett och oljor.

Därefter torkas filtret i ugn utan termoventilering i en temperatur på **max 75 °C i 50 min..**

OBS! Placera filtret i ugnen långt från elresistanser eller andra eventuella värmekällor.

Noudata tarkasti tässä ohjekirjassa annettuja ohjeita. Valmistaja ei vastaa ohjekirjassa annettujen ohjeiden noudattamatta jättämisestä laitteelle aiheutuneista haitoista, vahingoista tai tulipaloista. Laite on tarkoitettu ainoastaan elintarvikkeiden kypsennykseen kotitaloudessa sekä kypsennyksestä syntyvien savujen imuun. Mikä tahansa muu käyttö (esimerkiksi huoneen lämmittäminen) on kielletty. Valmistaja ei vastaa väärästä tai ohjeiden vastaisesta käytöstä aiheutuvista vahingoista.

- Lue käyttöohjeet huolellisesti: ne sisältävät tärkeää tietoa laitteen asennuksesta, käytöstä ja turvallisuudesta.
- Älä tee muutoksia laitteen sähköliitäntöihin.
- Ennen laitteen asennusta tarkista, että kaikki osat ovat ehjiä. Jos laitteessa on viallisia osia, ota yhteys jälleenmyyjään ja keskeytä asennus.
- Tarkista laitteen eheys ennen kuin asennukseen ryhdytään. Jos laitteessa on viallisia osia, ota yhteys jälleenmyyjään ja keskeytä asennus.

1. TURVALLISUUS JA MÄÄRÄYKSET

YLEINEN TURVALLISUUS

Varoitus! Noudata huolellisesti seuraavia ohjeita:

- Tuote tulee kytkeä irti sähkövirrasta ennen mitään asennustoimenpidettä. • Kaikkien asennukseen ja huoltoon liittyvien toimenpiteiden aikana suojaa kädet työkaluilla. • Asennuksen tai huollon saa suorittaa vain ammattitaitoinen asentaja valmistajan ohjeiden ja voimassa olevien paikallisten turvallisuusmääräysten mukaisesti. • Käytä ainoastaan tuotteen mukana toimitettuja kiinnitysruuveja asennuksessa. Jos niitä ei ole toimitettu, hanki vastaavia ruuveja. • Käytä pituudeltaan oikean kokoisia ruuveja, jotka on osoitettu asennusohjeessa. • Älä korjaa tai vaihda mitään tuotteen osaa, ellei ohjekirjassa nimenomaan neuvota tekemään niin. • On varottava, etteivät lapset pääse leikkimään tuotteella. • Lapset on paras pitää turvallisen välimatkan päässä, sillä tuotteen kosketettavissa olevat osat voivat kuumentua rajusti käytön aikana. • Tuotteen käyttö on sallittu vähintään 8-vuotiaille lapsille ja sellaisille henkilöille, joiden fyysinen, aisteihin liittyvä tai henkinen toimintakyky on rajoittunut tai joilla ei ole kokemusta tai tietoa tuotteen käytöstä sillä ehdolla, että heitä valvotaan ja opastetaan tuotteen turvalliseen käyttöön liittyen ja että he tuntevat sen käyttöön liittyvät vaarat. • Tuote ja sen kosketettavissa olevat osat kuumentuvat käytön aikana. Varo koskemasta kuumentuneisiin osiin. • Älä koske tuotteen lämpövästuksiin käytön aikana tai sen jälkeen. • Vältä kosketusta ihoihin tai muihin syttyviin materiaaleihin, kunnes kaikki tuotteen osat ovat jäähtyneet riittävästi, tulipalon vaara. - Älä laita tulenarkoja materiaaleja tuotteen päälle tai sen läheisyyteen. • Ylikuumentunut rasva tai öljy sytty helposti palamaan. • Rasvassa tai öljyssä kypsentyminen keittotasolla ilman valvontaa voi olla vaarallista ja aiheuttaa

tulipalovaaran. • Friteeraus on valvottava jatkuvasti, jotta voidaan välttää ylikuumentuneen öljyn syttyminen. • Älä jätä keittotasoa toimimaan ilman valvontaa. Nopeaa kypsennystä on valvottava koko ajan. • ÄLÄ KOSKAAN yritä sammuttaa tulipaloa vedellä. Kytke sen sijaan tuote irti sähköverkosta ja peitä liekit esimerkiksi kannella tai sammutushuovalla. • Vältä nesteiden ylikiehumista. Kun keität tai lämmität nesteitä, alenna lämpöä. • Älä jätä keittotasoa päälle käyttämättömänä, äläkä myöskään jätä tyhjiä keittoastioita kuumalle keittotasolle. • Älä koskaan lämmitä ruokaa sisältävää suljettua peltitölkkiä tai säilykepurkkia: se voi räjähtää! Tämä varoitus koskee kaikkia keittotasomalleja. • Kun kypsennys on valmis, sammuta siihen liittyvä keittoalue. • Tuote ei ole tarkoitettu käytettäväksi ulkopuolisen ajastimen tai erillisen kauko-ohjauksen kanssa. Älä käytä höyrypuhdistuslaitteita, sähköiskuvaara. • Ennen huoltotoimenpiteiden aloittamista kytke laite irti sähköverkosta irrottamalla pistoke tai kytkemällä huoneiston pääkatkaisin pois päältä. • Lapset eivät saa suorittaa puhdistusta ja huoltoa ilman valvontaa. • Tuote tulee puhdistaa usein sekä sisä- että ulkopuolelta (VÄHINTÄÄN KERRAN KUUKAUDESSA), noudattamalla joka tapauksessa huolto-ohjeessa nimenomaisesti annettuja aikoja. • On tärkeää säilyttää tätä ohjekirjaa tulevaa tarvetta varten. Mikäli laite myydään tai luovutetaan uudelle omistajalle tai jos laitteen käyttäjä muuttaa, on varmistettava, että ohjekirja kulkee laitteen mukana.

- Sydämentahdistimien ja aktiivisten implanttien käyttäjien on tarkistettava, että tahdistin on yhteensopiva tuotteen kanssa ennen tuotteen käyttöönottoa. • Jos pinnassa on säröjä, sammuta tuote sähköiskuvaaran välttämiseksi • Tulipalovaara: älä laita mitään keittotason pintojen päälle. • Älä laita metalliosia, kuten veitsiä, haarukoita, lusikoita ja kansia keittotasolle, sillä ne saattavat ylikuumentua. • Tärkeää: Kytke keittotasoa pois päältä käytön jälkeen sen omasta kytkimestä. Älä luota puuttuvista kattiloista kertoviin merkivaloihin. • Älä käytä kypsennyksessä koskaan alumiinifoliota äläkä aseta tasolle koskaan suoraan alumiiniin käärittyjä tuotteita. Alumiinin sulaminen vaurioittaa tuotteen korjauskelvottomaksi. • Korkean tehon käyttö, kuten Booster-toiminto, ei sovellu joidenkin nesteiden, kuten friteerausöljyn, kuumentamiseen. Liiallinen kuumuus voi olla vaarallista. Näissä tapauksissa on suositeltavaa käyttää pienempää tehoa. • Keittoastiat tulee asettaa keittotasolle, ja niiden on oltava tason keskellä. Älä missään tapauksessa aseta muita esineitä kattilan ja keittotason väliin. • Korkeissa lämpötiloissa tuote vähentää keittoalueiden tehoa automaattisesti. • Varoitus! Kun keittotasoa on toiminnassa, laitteen kosketettavat osat voivat tulla kuumiksi.

- Jos suodatinten vaihtoa/puhdistusta ja tuotteen puhdistusta koskevia ohjeita ei noudateta, vaarana on tulipalo. • Ruokien liekittäminen on ehdottomasti kiellettyä. • Avotulen käyttö on vahingollista suodattimille ja voi aiheuttaa tulipaloja. Näin ollen sen käyttöä on vältettävä joka tapauksessa. • Tilassa tulee olla riittävä tuuletus, kun tuotteen käyttöhetkellä käytetään myös muita laitteita, jotka toimivat kaasulla tai muilla polttoaineilla. • Mitä sovellettavien teknisiin turvallisuusmääräyksiin tulee,

noudata paikallisten pätevien viranomaisten antamia määräyksiä. • Imettyä ilmaa ei saa ohjata kanavaan, jota käytetään kaasua tai muita polttoaineita käyttävien laitteiden savun poistoon. • Älä käytä tuotetta koskaan ellei ritilä ole kunnolla asennettuna!

▲ TURVALLISUUS SÄHKÖLIITÄNTÄÄ VARTEN

• Kytke tuote irti sähköverkosta. • Laitteen asennuksen saa suorittaa ainoastaan ammattitaitoinen sähköasentaja, joka tuntee voimassa olevat asennusta ja turvallisuutta koskevat määräykset. • Valmistaja ei vastaa minkäänlaisista ihmisille, eläimille tai omaisuudelle aiheutuneista vahingoista, jos vahinkoon on syynä näiden määräysten noudattamisen laiminlyöminen. • Tuote tulee maadoittaa lain mukaisesti. • Virtajohdon tulee olla riittävän pitkä, jotta kalusteeseen opotettu laite voidaan kytkeä sähkövirtaan. • Virtajohdon on oltava riittävän pitkä, jotta keittotas voidaan poistaa työtasolta. • Älä käytä monipistorasioita tai jatkojohtoja. • Varmista, että tuotteen pohjassa olevaan arvokilpeen merkitty jännite vastaa asunosi jännitettä. • Maadoitus-sähköjohdon tulee olla 2 cm pidempi kuin muut johdot. • Kaapelin lämpötila ei saa ylittää missään kohdassa 50°C ympäristön lämpötilaa. • Tuote on tarkoitettu liitettäväksi pysyvästi sähköverkkoon. Tästä syystä suoria liitäntä kiinteään verkkoon asennussääntöjen mukaan moninapaisella kytkimellä, joka takaa täydellisen katkaisun verkosta ylijänniteluokan III olosuhteissa ja johon pääsee helposti käsiksi asennuksen jälkeen. • Kun asennus on tehty, sähköasot eivät saa enää olla käyttäjän ulottuvilla. • Varoitus! Älä liitä tuotetta sähköverkkoon ennen kuin asennus on suoritettu kokonaan. • Ennen kuin laite kytketään sähköverkkoon, tarkista tuotekilvestä (joka sijaitsee tuotteen alaosassa), että sähköverkon jännite ja teho soveltuvat tuotteeseen, ja varmista liitäntäpistorasian soveltuvuus. Epäselvissä tapauksissa ota yhteyttä pätevään sähköasentajaan.

• Mikäli tuotteen mukana ei ole toimitettu kaapelia, käytä kaapelia, jonka poikkileikkaus on vähintään 2,5 mm² tehoille 5500 Watt. Tämän ylittävälle tehoille sen tulee olla vähintään 4 mm².

• **Varoitus!** Liitäntäjohdon saa vaihtaa ainoastaan valtuutettu tekninen huoltopalvelu tai henkilö, jolla on vastaava pätevyys.

POWER LIMITATION: tuote on varustettu Power Limitation -toiminnoilla, jonka avulla (kilowattien) maksimaalinen absorbointiraja voidaan asettaa

Asetus on tehtävä kun tuote kytketään sähköverkkoon tai kun sähköverkko kytketään uudelleen (2 seuraavan minuutin sisällä). Mitoita sähköjärjestelmän suojaus valitun Power Limitation -tason perusteella. Tutustu tämän ohjekirjan Toiminta-osaan Power Limitation -asetussarjaa varten.

WINDOWS-SARJA: Tuotteessa on asennusvalmius Window-anturisarjan kanssa käyttöä varten (valmistaja ei toimita sarjaa). Kun asennetaan Window-anturisarja (vain IMU-tilassa käytön tapauksessa), ilman imu lakkua aina toimimasta, kun huoneessa oleva ikkuna, johon sarja

on kiinnitetty, on kiinni. **Ainoastaan pätevä ja erikoistunut tekninen henkilökunta saa liittää sarjan sähköisesti laitteeseen. Sarja on tyyppihyväksyttävä erikseen komponenttiin ja tämän laitteen kanssa käyttöön liittyvien turvallisuusmääräysten mukaisesti. Asennuksen on vastattava voimassa olevia kotitalousjärjestelmiä koskevia määräyksiä.**

VAROITUS: tuotteeseen liitettävän sarjan johdotuksen on kuuluttava piiriin, jolla on pienoisjännitesertifikaatti (SELV). Tämän laitteen valmistaja ei ole vastuussa mistään häiriöistä, vahingoista ja tulipaloista, joihin ovat syynä sarjan virheellinen asennus ja/tai toimintahäiriöt ja/tai viat.

▲ ASENNUSTURVALLISUUS

• Sähkö- ja mekaanisen asennuksen saa tehdä ainoastaan asiantunteva henkilö.

• **Ennen asennuksen aloittamista:** Kun tuote on purettu, varmista, että se ei ole vaurioitunut kuljetuksen aikana. Jos ongelmia on, ota yhteyttä jälleenmyyjään tai huollon asiakaspalveluun ennen asennuksen tekemistä. Tarkista, että hankitun tuotteen mitat soveltuvat valittuun asennusalueeseen. Tarkista, että pakkauksen sisällä ei ole (kuljetussyistä) lisämateriaalia (esim. ruuvipusseja, takuita jne). Jos niitä on, ne tulee poistaa ja säilyttää. Tarkista lisäksi, että asennusalueen lähellä on pistorasia

• **Upotuskalusteiden valmistelu asennusta varten:**

• Tuotetta ei saa asentaa jäähdytyslaitteiden, astianpesukoneiden, liesien, uunien, pesukoneiden ja kuivainten päälle. Tee kaikki kalusteiden leikkaustoimenpiteet ennen keittotason asennusta ja poista lastut tai sahanpurut huolellisesti.

Keittotason ja seinän välillä tulee olla vähintään 50mm tilaa edessä, vähintään 50mm tilaa sivulla ja vähintään 500mm ylähyllyihin.

Huom.: tilojen suunnittelussa tulee noudattaa keittiön valmistajan ohjeita.

• suodattavan mallin asennuksen optimoimiseksi suosituksena on tehdä listaan aukko, johon kaupallisesti saatavilla oleva ritilä voidaan asentaa.

• **Tärkeää:** käytä yksikomponenttista liima- ja tiivisteainetta (S), joka kestää 250°C:n lämpötilan; ennen asennusta liimattavat pinnat tulee puhdistaa huolellisesti ja kaikki tarttumista haittaavat aineet tulee poistaa (esim. irrotusaineet, säilytysaineet, öljy, pöly, vanhat liimajäämät tms.). Liima-aine tulee levittää tasaisesti koko kehyksen ympärillä olevalle alueelle; anna liima-aineen kuivua noin 24 tunnin ajan liimauksen jälkeen.

• **Varoitus!** Jos ruuveja ja kiinnitystarvikkeita ei ole asennettu ohjeiden mukaisesti, olemassa on sähköiskun vaara.

• **Huomio:** tuotteen oikeaoppista asennusta varten suosituksena on teipata putket teipillä, jonka ominaisuudet ovat seuraavat: joustava kalvo pehmeästä PVC:stä; akryylijohjain liima-aine, vastaa standardia DIN EN 60454; palonsouoja-aine; erinomainen vanhenemisenkestävyys, kestää lämpötilavaihteluita, voidaan käyttää alhaisessa lämpötilassa.

HÄVITTÄMINEN KÄYTTÖIÄN PÄÄTTEEKSI



Tämä laite on merkitty Euroopan direktiivin 2012/19/EY mukaisesti - UK SI 2013 No.3113, Waste Electrical and Electronic Equipment (WEEE).

Varmista, että tämä tuote hävitetään oikeaoppisesti. Käyttäjä huolehtii siitä, että ympäristölle ja terveydelle ei koidu mahdollisia seurauksia. Symboli tuotteessa tai tuotteen mukana toimitetuissa asiakirjoissa osoittaa, että tätä tuotetta ei tule käsitellä tavallisena kotitalousjätteenä vaan se tulee toimittaa sopivaan keräyspisteeseen, jossa sähkö- ja elektroniikkalaitteet kierrätetään. Hävitä laite noudattamalla paikkakuntasi jätehuoltoa koskevia säädöksiä. Jos tahdot lisätietoja laitteen keräyksestä, käsittelystä ja kierrätyksestä, ota yhteys paikkakuntasi jätehuoltoon, talousjätteiden keräyspisteeseen tai liikkeeseen, josta laite on hankittu.

MÄÄRÄYKSET

Laite on suunniteltu, testattu ja valmistettu noudattamalla seuraavia standardeja:

- Turvallisuus: EN/IEC 60335-1; EN/IEC 60335-2-6, EN/IEC 60335-2-31, EN/IEC 62233; • Suorituskyky: EN/IEC 61591; ISO 5167-1; ISO 5167-3; ISO 5168; EN/IEC 60704-1; EN/IEC 60704-2-13; EN/IEC 60704-3; ISO 3741; EN 50564; IEC 62301.EN 60350-2; • EMC: EN 55014-1; CISPR 14-1; EN 55014-2; CISPR 14-2; EN/IEC 61000-3-3; EN/IEC 61000-3-12.

2. KÄYTTÖ

KEITTOASTIOIDEN KÄYTTÖ

• Keittoastiat



Käytä vain kattiloita, joissa on tämä symboli.

Tärkeää:

Keittotason vahingoittamisen estämiseksi älä käytä:

- keittoastioita, joiden pohja on epätasainen;
- metallisia keittoastioita, joiden pohja on emaloitu;
- keittoastioita, joiden pohja on naarmuuntunut, näin keittotason pinta ei naarmuunnu;
- älä koskaan laita kuumia kattiloita tai pannuja keittotason käyttöpaneelin päälle.
- Kaikki induktiokäyttöön soveltuvat kattilat eivät toimi tehokkaasti, sillä niiden pohjat on valmistettu vain osittain ferromagneettisesta materiaalista! Kattiloiden tai paistinpannujen ostovaiheessa kannattaa tarkistaa, että
- Pohja on valmistettu kokonaan ferromagneettisesta materiaalista. Päinvastaisessa tapauksessa sekä lämmön välitystehokkuus että tasaisuus heikkenevät, eikä paistinpannun/kattilan pinnan lämpötila sovellu kypsennykseen



- Pohja ei sisällä alumiinia: astia ei lämpene eivätkä induktorit välttämättä tunnista sitä.



- Pohjat eivät tasaisia tai pinta naarmuuntunut.
- Vähentävät kosketuspintaa induktorin ja astian välillä, jolloin tehokkuus heikkenee ja kypsennystulos samoin.

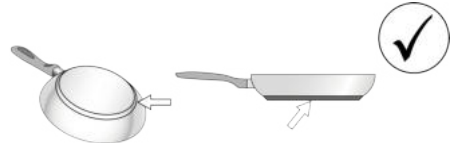

• Entisten kattiloiden tarkistaminen

Pienellä magneetilla voit helposti tarkistaa onko keittoastiasi magneetoituva. Kattilat eivät ole sopivia, ellei magneetti havaitse niitä. Tässäkin tapauksessa edellisen kappaleen ohjeet pätevät.

• Keittoastian pohjan suositellavat läpimitat

TÄRKEÄÄ: Keittoalueet eivät kytkeydy toimintaan, jos kattilat eivät ole oikean kokoisia. Jos tahdot nähdä kullakin alueella käytettävän kattilan vähimmäishalkaisijan, tutustu tämän oppaan kuvaosioon.

Varoitus: Kypsennyksen suorituskyvyn ja tuotteen laadun ylläpitämiseksi induktioadaptoreiden käyttöä EI suositella.

• Energian säästö

Käytä pannuja ja kattiloita, joiden pohjan läpimitat vastaa keittoalueen läpimittaa. Käytä ainoastaan kattiloita ja pannuja, joiden pohja on tasainen; - Jos mahdollista, pidä kansi kattiloiden päällä kypsennyksen ajan. Kypsennä vihanneksia, perunoita jne. pienellä määrällä vettä keittoajan vähentämiseksi. Käytä painekattilaa, sillä se vähentää energian kulutusta ja kypsennysaikaa entisestään. Aseta kattila tasoon piirretyt keittoalueen keskelle.

IMULAITTEEN KÄYTTÖ

Imujärjestelmää voidaan käyttää imevänä mallina, joka poistaa imetyn ilman ulos, tai suodattavana ilmankiertojärjestelmänä.

Tutustu sivustoihin www.elica.com ja www.shop.elica.com nähdäksesi saatavilla olevien

sarjojen koko valikoiman ja voidaksesi tehdä eri asennukset: sekä suodattavan että imevän.

● **Imevä malli:**

Höyryt poistetaan ulos eri putkien kautta (putket on ostettava erikseen). Liitä tuote putkiin ja seinässä oleviin poistoaukkoihin, joiden halkaisija vastaa ilman ulostuloa (liitoslaippa). Jos tahdot lisätietoa putkista ja niiden mitoista, tutustu Imevän mallin asennusvihkosen lisävarustusivuun. Jos käytetään halkaisijaltaan pienempiä putkia ja seinässä olevia poistoaukkoja, imukyky heikkenee ja melu lisääntyy huomattavasti. Näin ollen kaikki siihen liittyvä vastuu hylätään.

Parhaimman imutehon saavuttamiseksi: • Suosituksena on enintään 7 metriä pitkä suora putkisto. • Suosituksena on yhteensä 7 metriä pitkä suora putkisto, jossa on enintään kaksi 90°:een mutkaa • Vältä voimakkaita poikkileikkauksen muutoksia, suosi aina poikkileikkausta, joka on Ø 150 mm (tai suorakulmiota, joka on 222 x 89 mm).

● **Suodattava malli:**

Imetty ilma suodatetaan tarkoituksenmukaisia rasvasuodattimia ja hajusuodattimia käyttämällä ennen kuin se ohjataan takaisin huoneeseen. Tässä tuotteessa on suodattimia ja putkia asennukseen, jossa ilma pääsee ulos kaapista. Jos haluat lisätietoja mukana toimitetuista varusteista, tutustu tämän oppaan kuvaosioon.

Tärkeää

Imutoimintoa varten on mahdollista ostaa asennussarja. Tässä tapauksessa hiilisuodatinta ei saa asentaa. Sen lisäksi imutoiminnon asennussarjan käyttö voi edellyttää erilaisen tuulettimen asennusta kuin tässä ohjekirjassa on kuvattu. Osta sen vuoksi ensin imutoiminnon asennussarja ja lue sen mukana tulevat ohjeet, ennen kuin aloitat tuulettimen asennuksen.

3. TOIMINTA

OHJAUSPANEELI

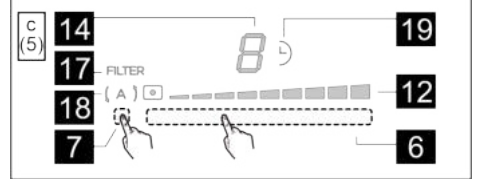
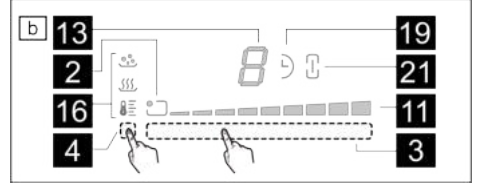
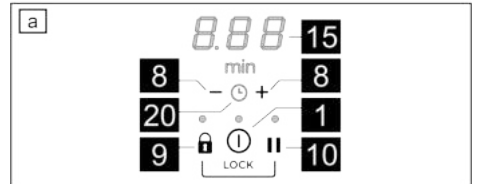
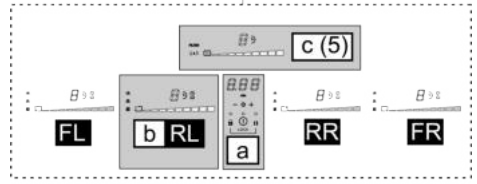
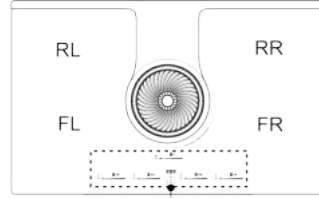

N. Toiminto

1	Keittotason/imurin ON/OFF -näppäin
2	Keittoalueen asennon osoitin
3	Keittoalueiden valinta Power Level -lisäys/vähennys
4	Temperature Manager -toiminnon aktivointi
5	Imurin näppäimet
6	Imurin valinta Imunopeuden (tehon) lisäys/vähennys
7	Automaattisten toimintojen aktivointi

	Suodattimien kyllästymisen nollaus
8	Ajastimen kytkeminen päälle Ajastinajan lisäys/vähennys
9	Key Lock (näppäinten lukitus)
9+10	Child Lock (lapsilukko)
10	Tauko / Recall

LED Toiminto

11	Power Level (tehotaso) -näyttö
12	Imunopeuden (tehon) näyttö
13	Keittoalueen näyttö
14	Imurin näyttö
15	Ajastimen näyttö
16	Temperature Manager -näyttö
17	Suodattimien aputoimintojen osoitin
18	Automaattisen imutoiminnan osoitin
19	Käynnissä olevan ajastimen osoitin
20	Käynnissä olevan Egg-ajastimen osoitin
21	Käynnissä olevan Bridge-toiminnon osoitin

HYVÄ TIETÄÄ ENNEN KÄYTÖN ALOITTAMISTA

Tässä oppaassa kerrotaan päätoiminnoista. Käytä ensimmäisten sivujen QR-koodia päästäksesi tutustumaan internetissä oleviin täydellisiin ohjeisiin. Kaikki tämän keittotason toiminnot noudattavat tiukimpia turvallisuusmääräyksiä. Tästä johtuen:

• **Tietyt toiminnot eivät käynnisty, tai ne menevät automaattisesti pois päältä, jos liedellä ei ole kattiloita tai jos kattilat eivät ole kunnolla paikoillaan.**

• Muussa tapauksessa käynnistetyt toiminnot menevät automaattisesti pois päältä muutama sekunti sen jälkeen kun valittu toiminto olisi säädettävä uudestaan (esimerkiksi: "Keittotason kytkeminen toimintaan" jos ei ole valittu "Valitse keittoalue" ja "Käyttölämpötila" tai "Lock-toiminto" tai "Timer").

Odot, että näyttö sammuu ennen kuin kosket keittoalueeseen.

KEITTOALUEEN NÄYTTÖ

keittoalueiden näytöillä näkyy seuraavat tiedot:

Toiminto	Arvo
Keittoalue toiminnassa	0
Power Level (tehotaso)	1...9-P
Residual Heat Indicator (jäljellä olevan lämmön ilmaisin)	H
Pot Detector (kattilan tunnistus)	4

Bridge Zone -toiminto päällä	A
Temperature Manager (lämpötilanhallinta) -toiminto päällä	U
Child Lock (lapsilukko) -toiminto päällä	L
Taukotoiminto	11
Automatic Heat UP (automaattinen lämmitys) -toiminto	A

KEITTOTASON OMINAISUUDET

• Safe Activation (turvallinen aktivointi)

Tuote kytkeytyy päälle vain jos keittotasolla on kattiloita: lämmitysmenetelmä ei käynnisty tai se keskeytyy jos kattiloita ei ole paikalla tai ne poistetaan.

• Pot Detector (kattilan tunnistus)

Tuote havaitsee kattilat automaattisesti keittoalueilla.

• Safety Shut Down (turvallinen sammutus)

Turvallisuussyistä jokaisella keittoalueella on maksimaalinen toiminta-aika, joka riippuu asetetusta tehostasta.

• Residual Heat Indicator (jäljellä olevan lämmön ilmaisin)

Kun yksi tai useampi keittoalue sammutetaan, jäljelle jäävästä lämpötilasta ilmoitetaan vastaavan keittotasolla

symbolin "H" avulla.

KEITTOTASON TOIMINTA

Huomio: Minkä tahansa toiminnon aktivoimiseksi kytke ensiksi päälle haluamasi alue

• Käynnistys

Paina (hipaise) keittotason/tuulettimen  ON/OFF (1) -toimintoa: merkkipalo syttyy merkiksi siitä, että keittotasoo on toimintavalmis.

Paina uudelleen sammuttamiseksi

Huomio: Tämä toiminto on ensisijainen.

• Keittoalueiden valinta

Kosketa **Valintapalkkia (3)**, joka vastaa haluamaasi

keittoaluetta  FL;  RL;  RR;  FR;

• 9 Power Level

Keittotason kuuluu 9 tehostasoa. Selaa sormilla **Valintapalkkia (3)**:

oikealle tehostason lisäämiseksi;



vasemmalle tehostason vähentämiseksi.

• Power Booster (tehon lisäys)

Tuote on varustettu ylimääräisellä tehostasolla (tason  lisäksi), joka jää päälle 10 minuutiksi, minkä jälkeen teho palaa aiemmin käytössä olleelle tehostasolle.

Kosketa ja selaa sormilla **Valintapalkkia (3)** (tason 9 ylitse) ja aktivoi Power Booster (tehon lisäys) Power Booster -tehotaso näkyy valitun alueen näytöllä symbolilla "P".

• **Bridge Zones (Bridge-alueet)**

Tämän toiminnon avulla voit työskennellä siten, että yhdistät keittoalueen  FL (Master) keittoalueeseen  RL (toissijainen) ja keittoalueen  FR ("Master")

keittoalueeseen  RR (toissijainen) luomalla yhteisen keittoalueen samalla tehotasolla (2 yhteensä: 1 oikealla ja 1 vasemmalla). Tämän ansiosta kypsennys on tasainen, kun käytetään suurikokoisia vuokia ja kattiloita.

Bridge-toiminnon aktivoimiseksi:

- valitse samanaikaisesti kaksi keittoaluetta, joita halutaan käyttää **FL + RL** tai **FR + RR**.

- kahden valitun alueen  **Bridge (21)** -osoitin syttyä ja keittoalueen **RL** tai **FR** näyttöön ilmestyy symboli .

- keittoalueen (Master) **valinta-alueelta (3)** käyttötaso (teho) voidaan asettaa.

- Bridge-toiminnon pois päältä ottamiseksi riittää, että toistaa aktiivitoiminnon.

• **Timer (ajastin)**

Timer-toiminto on lähtölaskenta, joka on mahdollista asettaa myös samanaikaisesti jokaiselle keittoalueelle (ja imualueelle).

Asetetun ajan päätyessä keittoalue (tai imualue) sammuu automaattisesti ja käyttäjälle ilmoitetaan siitä äänimerkillä.

Timer-toiminnon kytkeminen päälle/sääätö keittotasolle:

- Valitse keittoalue (teho jokin muu kuin 0)

- Paina samanaikaisesti  **(8)** siirtyäksesi Timer-toimintoon

- Timerin kestoajan sääätö:

paina valitsinta  **(8)** lisätäksesi automaattisen sammutuksen aikaa

paina valitsinta  **(8)** vähentääksesi automaattisen sammutuksen aikaa

Halutessasi voit toistaa toiminnon muilla keittoalueilla.

Huomio: Jokaiselle keittoalueelle voi olla asetettuna

erilainen Timer; näytölle  **0.00 (15)** ilmestyy 10 sekunnin ajaksi viimeksi valitun keittotason lähtölaskenta, minkä jälkeen lähtölaskenta näytetään pienemmällä ajalla. Kun timer on päättynyt lähtölaskennan, kuuluu äänimerkki (2 minuutin ajaksi: se voidaan keskeyttää painamalla mitä tahansa tason näppäintä), näyttö **(15)** vilkkuu ja näkyy



symboli  **0.00**.

Huomio: kun Timer on käytössä, keittoalueen näytön

sivuun ilmestyy symboli  **(19)**

Ajastimen sammutus:

- valitse haluamasi keittoalue.

- aseta ajastimen arvoksi  **0.00**, seuraavalla:  **(8)**

Huomio: toiminto jää päälle, jos sillä välin ei paineta muita näppäimiä.

• **Power Limitation (tehon vähennys)**

Power Limitation -toiminnon avulla voit rajoittaa tuotteen enimmäistehonottoa ja säätää kaikkien päällä olevien keittoalueiden tehonottoa siten, että tason kokonaismääräinen tehonotto ei ylitä asetettua tehonoton enimmäistasoa.

Huomio : asetus on tehtävä tason ollessa pois päältä

ilman, että näppäintä  **ON/OFF (1)** painetaan, 2 minuutin kuluessa siitä, kun keittotaso liitetään sähköverkkoon tai kun sähköverkko liitetään uudelleen.



Power Limitation asettamiseksi:

- kosketa näppäimiä  +  ja jatka niiden koskettamista, kunnes kuulet lyhyen äänimerkin

- selaa samanaikaisesti **valintapalkkeja (3) FL** ja **(3) RL** vasemmalta oikealle **valintapalkkien** loppuun asti ja jatka koskettamista, kunnes kuuluu lyhyt äänimerkki.



- Timer-näytössä **(15)** näkyvät symbolit  **0.00** osoittaen, että asetus voidaan tehdä.

- tämänhetkinen asetus näkyy näytössä **(13) FL**-alueella:

Arvo	Teho (KW)
	7,4 KW (oletusasetus)
	4,5 KW

- voit muuttaa Power Limitation -asetusta selaamalla **valintapalkkeja (3) FL**

vasemmalta oikealle kilowattien lisäämiseksi ja oikealta vasemmalle kilowattien vähentämiseksi

- valinta tallennetaan pitämällä näppäimiä  +  painettuina 1 sekunnin ajan: kuulet äänimerkin, mikä kertoo, että asetus on tehty.

IMULAITTEEN TOIMINTA

• **Imevän järjestelmän käynnisty:**

- Kosketa keittotason/imevän järjestelmän kohtaa  **ON/OFF (1)**.

- Selaa **Valinta-alueetta (6)** imevän järjestelmän aktivoimiseksi.

• **Imunopeus (-teho):**

Imurissa on 9 imun nopeustasoa (tehoa). Selaa sormilla

Valinta-alueita (6):

oikealle päin imunopeuden (tehon) lisäämiseksi (0–9); vasemmalle päin imunopeuden (tehon) vähentämiseksi (9–0);

• Imun Power Booster

Imurissa on 1 lisämutaso, joka on nimeltään Power Booster: se on asetettu 5 minuuttiin.

Voit valita sen koskemalla sormilla **Valinta-alueita (6)** tason **9** yli.

Huomio : kun ajastusaika päättyy, teho palaa aiemmin asetetulle tasolle.

• Timer (ajastin)

Timer-toiminnon kytkeminen päälle imurille:

• Valitse imuri (nopeus muu kuin 0).

• Paina **— + (8)** Timer-toimintoon siirtymiseksi (mistä tahansa nopeudesta)

Timerin kestoajan säätö:

• Paina valitsinta **+ (8)** lisätäksesi automaattisen sammutuksen aikaa.

• paina valitsinta **— (8)**: automaattisen sammutusajan vähentämiseksi. Näytössä **(15)** näkyy lähtölaskenta

Huomio: kun Timer on käytössä, imurin viereen ilmestyy symboli **⌚ (19)**.

Kun timer on päättänyt lähtölaskennan, kuuluu äänimerkki (2 minuutin ajaksi: se voidaan keskeyttää painamalla mitä tahansa tason näppäintä), näyttö **(15)** vilkkuu ja näkyy

symboli **0.00**

Ajastimen sammutus:

• valitse imualue

• aseta ajastimen arvoksi **0** kohdasta **— (8)**

Huomio: toiminto jää päälle, jos sillä välin ei paineta muita näppäimiä.

• Suodattimen kyllästymisen osoittimen päälle/pois päältä laitto.

Nämä osoittimet ovat yleensä pois päältä (sekä rasvasuodatin että aktiivihilisuodatin)

Osoittimet laitetaan päälle seuraavasti:

• käynnistä imutaso seuraavasta: **⏻ ON/OFF (1)**;

• kun imumootori ja keittoalueet ovat sammuksissa, paina ja pidä painettuna **Valinta-alueita (7)**: LED-valo **FILTER (17)** ja imurin näyttö **(14)** syttyvät himmeinä. Näytössä **(14)**

näkyy kirjain **F**; tässä tilanteessa rasvasuodattimen kyllästymisen osoitin voidaan aktivoida.

• kun painetaan toisen kerran **Valinta-alueita (7)**, näytössä **(14)** näkyy kirjain **F**, tämä tilanne mahdollistaa

aktiivihilijajusoodattimen aktivoimisen.

• Kun aktivoitava suodatin on valittu: Paina **Valinta-alueita (6)**, jolloin LED **FILTER (17)** sekä LED näytössä **(14)** **F** tai **F** syttyvät kirkkaina. Se sammuu 10 sekunnin kuluttua, mikä osoittaa, että SE ON PÄÄLLÄ.

Ota ne pois käytöstä toistamalla yllä mainittu aktivoinnin menetelmä; LED-valo **FILTER (17)** ja LED-valo näytössä

(14) **F** tai **F** palaavat himmeyden tilaan ja näyttö sammuu 10 sekunnin kuluttua, mikä osoittaa POIS PÄÄLTÄ LAITON.

• Suodattimien kyllästymisen osoitin

Liesituuletin osoittaa, kun suodattimet vaativat huoltoa:

Aktiivihilijaju-/keramiikkasuodatin: LED-valo **FILTER (17)**

syttyy; näytössä **(14)** näkyy symboli **F** 10 sekunnin ajan käynnistymisestä.

Rasvasuodatin: LED-valo **FILTER (17)** vilkkuu; näytössä

(14) näkyy symboli **F** 10 sekunnin ajan käynnistymisestä.

• Suodatinten kyllästymisen nollaus

Kun suodattimet (rasva ja/tai hiili/keramiikka) on huollettu, pidä pitkään painettuna **valinta-alueita (7)**, kunnes LED-valo **FILTER (17)** sammuu. Näin toimimalla suodatinten käyttölakuri nollataan.

Huomio: Toista toimenpide, mikäli molempien suodatinten merkinanto tapahtuu samanaikaisesti.

• Automaattinen toiminta

Liesituuletin käynnistyy sopivimpaan nopeuteen ja mukauttaa imukykyä maksimaaliseen keittotasoon, jota käytetään keittoalueilla. Kun keittoalue sammutetaan, liesituuletin sopeuttaa imunopeuttaan vähentäen sitä asteittain jäljelle jääneiden höyryjen ja tuoksujen poistamiseksi.

Tämän toiminnon kytkemiseksi päälle:

Paina lyhyesti **valinta-alueita (7)**, LED-valo **(A) (18)** syttyy osoittaen, että liesituuletin toimii tässä tilassa.

TEHOTAUUKKO

Tehotaso		Keittotapa	Käyttö (kokemuksen ja kypsennystottumusten mukaan)
Maksimiteho	P	Nopea kuumentaminen	nosta ruoan lämpötilaa lyhyessä ajassa nopeaan kiehumiseen veden tapauksessa tai kypsennysnesteiden nopeaa kuumennusta varten
	8.9	Paistaminen- keittäminen	ruskistaminen, kypsennyksen aloittaminen, pakastetuotteiden friteeraus, nopea keittäminen
Korkea teho	7.8	Ruskistaminen - kuullottaminen - keittäminen - grillaaminen	kuullottaminen, keitosten voimakkaan kypsennyksen ylläpitäminen, kypsennys ja grillaaminen (lyhyen aikaa, 5–10 minuuttia)
	6.7	Ruskistaminen - kypsentäminen - hauduttaminen - kuullottaminen - grillaaminen	kuullottaminen, keitosten kevyen kypsennyksen ylläpitäminen, kypsennys ja grillaaminen (keskipitkän aikaa, 10-20 minuuttia), varusteiden esilämmitys
Keskitason teho	4.5	Kypsentäminen - hauduttaminen - kuullottaminen - grillaaminen	hauduttaminen, keitosten erittäin kevyen kypsennyksen ylläpitäminen, kypsennys (pitkään), pastan kuohkeuttaminen
	3.4	Kypsennys - keittäminen - sakeuttaminen - kuohkeuttaminen	pitkät kypsennykset (riisi, kastike, paisti, kala) nesteiden kanssa (esim. vesi, viini, liemi, maito), pastan kuohkeuttaminen
	2.3	Kypsennys - keittäminen - sakeuttaminen - kuohkeuttaminen	pitkät kypsennykset (alle litran määrät: riisi, kastike, paisti, kala) nesteiden kanssa (esim. vesi, viini, liemi, maito)
Alhainen teho	1.2	Pehmentäminen - sulattaminen - lämpimänäpito - kuohkeuttaminen	sulata voi, sulata suklaa varoen, sulata pienikokoiset pakastetuotteet
	1	Pehmentäminen - sulattaminen - lämpimänäpito - kuohkeuttaminen	vasta valmistettujen pienten ruokamäärien pitäminen lämpiminä tai annosten lämpötilan säilyttäminen ja risottojen kuohkeuttaminen
OFF	0	Alustaso	Keittotaso valmiustilassa tai sammutettu (mahdollinen jälkilämpö, jonka ilmaisee H-LO)

4. HUOLTO

Varoitus! Varmista aina ennen puhdistamisen tai huollon alkamista, että keittoalueet on sammutettu ja että lämmön ilmaisin ei ole näkyvässä.



Tuotteen huoltoa varten tutustu valmiin asennuksen kuviin, joissa on tämä symboli.

KEITTOTASON HUOLTO

• Induktiotason puhdistus

Keittotasoa on puhdistettava aina käytön jälkeen.

Tärkeää:

- Älä käytä hankaavia sieniä, teräsvillaa. Niiden käyttö saattaa ajan myötä vaurioittaa lasia.
- Älä käytä voimakkaita kemiallisia puhdistusaineita, kuten uuninpuhdistusaineita tai tahranpoistoaineita.
- **ÄLÄ KÄYTÄ HÖYRYPESURIA!!!**

Jäähdytä keittotasoa aina käytön jälkeen ja poista siltä kaikki tahrat ja ruokajäämät. Sokeri ja runsaasti sokeria sisältävät ruoat vahingoittavat keittotasoa ja ne on poistettava heti. Suola, sokeri ja hiekka voivat naarmuttaa lasipintaa. Käytä pehmeää liinaa, imukykyistä keittiöpaperia tai erityistä lieden pesutuotetta (noudata Valmistajan ohjeita).

• XD Nesteiden keräysastian puhdistus :

Jos kattiloista tulee ulos vahingossa suuria määriä nestettä, nämä voidaan poistaa tuotteen alaosan poistoventtiilistä siten, että kaikki jäämät poistuvat ja maksimaalinen hygienia saavutetaan.

Täydellistä ja perusteellista puhdistusta varten irrota alempi allas.

• XE Metalliritilän puhdistus:

Ritilä tulee pestä käsin lämpimällä vedellä ja neutraalilla pesuaineella. Se tulee kuivata huolellisesti hapettumisen välttämiseksi.

IMURIN HUOLTO

• Imurin puhdistus :

Puhdistusta varten käytä YKSINOMAAN neutraaleihin pesuaineisiin kostutettua liinaa.

ÄLÄ KÄYTÄ PUHDISTUKSESSA TYÖKALUJA TAI VÄLINEITÄ!

Vältä hankaavien tuotteiden käyttöä. **ÄLÄ KÄYTÄ ALKOHOLIA!**

• XA Rasvasuodattimen huolto:

Pidättää paiston aikana syntyviä rasvahiukkaset.

Se on puhdistettava kerran kuussa (tai kun suodattimien kyllästymisestä osoitetaan) mietoja pesuaineita käyttämällä, käsin tai astianpesukoneessa, alhaisessa lämpötilassa ja lyhyessä jaksossa. Kun pesu suoritetaan astianpesukoneessa, metallisen rasvasuodattimen väri voi haalistua, mutta se suodatusominaisuudet eivät muutu millään tavoin.

• XB Hajusuodattimen huolto (vain suodattavalle versiolle):

Pidättää paiston aikana syntyvät epämiellyttävät hajut.

Suodatinten kyllästyminen tapahtuu melko pitkän käytön päätteeksi keittiötyypin ja rasvasuodattimen puhdistusvälin perusteella.

Hajusuodatintä on regeneroitava seuraavasti:

Käsinpesu kuumalla vedellä ilman saippuaa ja puhdistusaineita tai **konepesu** 60/65 °C:ssa noin 6–7 minuutin ajan ilman saippuaa ja ilman astioita rasva- ja öljykontaminaatioiden välttämiseksi.

Tämän jälkeen suodatin on kuivattava ei-kiertoilmaunissa **enintään 75°C:n lämpötilassa ssa 50 minuutin.**

VAROITUS! Aseta suodatin uuniin **kaus** sähkövastuksista tai muista lämmönlähteistä.

Følg alle instruksjonene som er oppført i denne håndboken nøye. Produsenten fraskriver seg ethvert ansvar for eventuelle problemer, skader eller antenner som oppstår grunnet en manglende overholdelse av instruksjonene i denne håndboken. Apparatet er tiltenkt brukt i husholdninger, og brukes til tilberedelse av matvarer og avtrekk av matos og røyk/damp fra matlaging. All annen bruk er forbudt (f.eks. oppvarming av rom). Produsenten fraskriver seg ethvert ansvar for en uegnet bruk eller for feilaktige innstillinger av kontrollene.

- Les instruksjonene nøye. De inneholder viktig informasjon angående installasjon, bruk og sikkerhet.
- Ikke foreta elektriske endringer på apparatet.
- Før apparatet installeres må man kontrollere at ingen av dets komponenter er blitt skadet. Hvis dette ikke er tilfelle, stopp installasjonen og ta kontakt med selger.
- Kontroller at apparatet er helt intakt før installasjonen iverksettes. Hvis dette ikke er tilfelle, stopp installasjonen og ta kontakt med selger.

1. SIKKERHET OG FORSKRIFTER

GENERELL SIKKERHET

Vær oppmerksom! Følg nøye alle instruksjoner som er oppgitt herunder:

- Produktet må være frakoblet strømmettet når installasjonen utføres.
- For alle installasjoner og vedlikeholdsinngrep må man anvende arbeidshansker.
- Installasjonen eller vedlikeholdet må utføres av en kvalifisert tekniker, i samsvar med produsentens instruksjoner, og i overensstemmelse med lokale forskrifter angående sikkerhet.
- Bruk kun de medfølgende skruene i forbindelse med installasjonen, eller gå til innkjøp av korrekte skruer.
- Bruk skruer med korrekt lengde i henhold til informasjonen i installasjonsveiledningen.
- Ikke reparer eller bytt ut deler på produktet hvis dette ikke er spesifisert i bruksanvisningen.
- Pass på at barn ikke leker med produktet. Sørg for at de holder seg på god avstand, og hold dem under oppsyn hele tiden. Maskindeler kan bli svært varme under bruk.
- Produktet kan anvendes av barn over 8 års alder og av personer med nedsatt fysisk, sanselig eller mental funksjonsevne, samt personer uten erfaring eller med manglende kunnskap, gitt at disse holdes under oppsyn eller har vært gjenstand for opplæring i sikker bruk av produktet, og har forstått de farer og risikoer som er forbundet med bruken av dette.
- Produktet og de enkelte delene blir svært varme under bruk. Vær oppmerksom og pass på at ingen berører varmeelementene.
- Ikke ta på produktets varmeelementer under og etter bruk.
- Unngå kontakt med tøyfiller eller andre antennelige materialer før alle komponenter i produktet er blitt tilstrekkelig nedkjølt. Fare for brann.
- Ikke plasser brennbare materialer på produktet eller i nærheten av dette.
- Overopphetet fett eller olje kan

letta ta fyr.

- Manglende tilsyn når man lager mat med olje eller fett, kan være farlig og forårsake brann.
- Frityrsteking må gjøres med største forsiktighet, slik at ikke den varme oljen antennes.
- Kokeprosessen bør overvåkes. En kort kokeprosess må overvåkes hele tiden.
- Prøv ALDRI å slukke flammer med vann. Slå heller av produktet og kvel flammene med for eksempel et lokk eller et brannteppe.
- Ikke søl med væske og reduser varmen under koking og oppvarming av væsker.
- Ikke la varmeelementene stå på uten gryter eller med tomme gryter og panner.
- Ikke varm opp en boks eller en blikkboks med mat uten å ha åpnet den først. Disse kan eksplodere! Denne advarselen gjelder for alle andre typer kokeplater.
- Når man er ferdig med matlagingen må den aktuelle kokesonen slås av.
- Produktet er ikke laget for å starte ved hjelp av en ekstern tidsinnstiller eller et system med fjernkontroll. Ikke bruk damprensere: risiko for elektriske støt.
- Før man utfører rengjøring eller vedlikehold må man koble produktet fra strømmettet ved å dra ut støpslet eller eventuelt koble fra hovedbryteren.
- Rengjøring og vedlikehold må ikke utføres av barn hvis disse ikke holdes under oppsyn.
- Produktet må rengjøres regelmessig både innvendig og utvendig (MINST EN GANG I MÅNEDEN) og alltid i samsvar med det som er blitt uttrykkelig oppgitt i vedlikeholdsinstruksjonene.
- Det er viktig å ta vare på denne håndboken slik at den er tilgjengelig ved senere behov. Sørg for at den følger med produktet hvis det selges, overføres eller flyttes.

- Hvis personer med pacemaker eller lignende medisinske apparater skal bruke induksjonstoppen, må de først kontrollere at hjertestimulatoren er kompatibel med produktet.
- Hvis overflaten er sprukket, slå øyeblikkelig av produktet for å unngå risiko for elektrisk støt.
- Brannfare: ikke plasser gjenstander på kokeflatene.
- Ikke plasser metallgjenstander som kniver, gaffler, skjærer eller lokk på platetoppens overflate, da disse kan overopphetes.
- Viktig: Slå av platetoppen etter bruk ved å benytte kontrollsystemet og ikke stol på gryte-detektoren.
- Man må aldri bruke aluminiumsfolie i forbindelse med matlagingen, og man må aldri legge matvarer som er pakket i aluminium på platetoppen. Aluminiumen kan smelte og forårsake uopprettelige skader på produktet.
- Bruken av en høy effekt, som funksjonen Booster, er ikke egnet for å varme opp enkelte væsker som for eksempel frityrolje. For høy varme kan være farlig. I følgende tilfeller anbefaler man å bruke en lavere effekt.
- Beholderne må settes rett på platetoppen og midt på kokesonen. Plasser aldri noe mellom gryten og platetoppen.
- Ved høye temperaturer reduserer apparatet kokeplattens effektivitet automatisk.
- OBS! Når platetoppen er i funksjon kan alle de tilgjengelige delene i apparatet bli varme.

- Manglende etterfølgelse av standardene for rengjøring av produktet og skifte/rengjøring av filter medfører risiko for antenner.
- Flambering er strengt forbudt.
- Åpne flammer er skadelige for filterne og kan medføre antenner.
- Dette må derfor alltid unngås.
- Lokalet må være utstyrt med en tilstrekkelig ventilasjon når produktet brukes samtidig med andre apparater som forbrenner gass eller andre typer brennstoffer.
- Hva angår tekniske og

sikkerhetsmessige forholdsregler som må tas i forbindelse med avtrekk av røyk og matos, henvises det til lovgivning og regelverk fra lokale myndigheter. • Luft som trekkes ut må ikke føres i rør som brukes til å tømme røyk fra gassdrevne eller brennstoffbaserte apparater. • Man må aldri bruke produktet uten at risten er blitt montert korrekt!

⚠ SIKKERHET VED ELEKTRISK TILKOBLING

• Koble produktet fra strømforsyningen. • Installasjonen må utføres av faglært og kvalifisert personell, som kjenner til gjeldende regler for installasjon og sikkerhet. • Produsenten fraskriver seg ethvert ansvar for skader på personer, dyr eller gjenstander som oppstår grunnet en manglende overholdelse av retningslinjene som er oppført i dette kapittelet. • Jording av apparatet er påbudt i henhold til gjeldende teknisk lovgivning. • Strømledningen må være tilstrekkelig lang slik at det innebygde produktet kan kobles til strømmettet når det er blitt montert. • Strømledningen må være lang nok til at platetoppen kan fjernes fra benkeplaten. • Ikke bruk grenuttak eller skjøteledninger. • Se til at spenningen, som er oppført på merkeplaten nederst på apparatet, tilsvarer den som befinner seg i huset hvor produktet installeres. • Den elektriske jordledningen må være 2 cm lengre enn de andre ledningene. • Ledningen må ikke, langs hele dens lengde, komme opp i en temperatur som overgår romtemperaturen med mer enn 50°C. • Produktet er laget for å være konstant tilkoblet strømmettet. Foreta derfor koblingen til strømmettet ved hjelp av en godkjent enpolet bryter monter i samsvar med gjeldende regler, som garanterer fullstendig frakobling fra nettet ved en overspenning i kategori III, og som er lett tilgjengelig etter at installasjonen er fullført. • Når installasjonen er ferdig utført, skal det ikke være mulig for brukeren å få tilgang til de elektriske komponentene. • OBS! Ikke koble produktet til strømmettet før installasjonen er helt ferdig. • Før man kobler produktet til strømmettet må man kontrollere merkeskiltet (plassert nederst på produktet) for å være sikker på at spenning og effekt tilsvarer strømmettets verdier, samt at også stikkkontakten er egnet. Ta kontakt med en faglært elektriker hvis du er i tvil. • Hvis produktet ikke er utstyrt med strømledning, må det brukes en med et tverrsnitt på 2,5 mm² for effektverdier på opptil 5500 Watt, mens høyere effektverdier trenger et tverrsnitt på 4 mm².

• **OBS!** Skifte av forbindelsesledningen må utføres av vår autoriserte teknisk kundeservice, eller eventuelt av en person med lignende kvalifikasjoner.

POWER LIMITATION: produktet er utstyrt med funksjonen Power Limitation, slik at man kan stille inn en grenseverdi for maksimal effektforbruk (kw)

Innstillingen må utføres når man kobler produktet til strømmettet, eller når man kobler inn selve strømforsyningen (innen 2 minutter). Foreta dimensjonering av vernet til det elektriske anlegget basert på valgt effektbegrensningsnivå (Power Limitation). For innstilling av Power Limitation henvises det til seksjonen Maskinfunksjon i denne håndboken.

WINDOWS-MONTERINGSSETT Produktet er utviklet for å brukes sammen med et monteringssett for Window-sensor (ikke levert av produsenten). Når Window-sensoren installeres (og kun når apparatet brukes med avtrekksfunksjonen aktivert), vil luftavtrekket slutte å fungere hver gang vinduet i rommet hvor sensoren er blitt montert er lukket. Tilkobling av monteringssettet på apparatet må gjøres av en faglært og spesialisert tekniker. Monteringssettet må ha separat sertifikat i henhold til sikkerhetsstandarder som gjelder for komponenten og dens anvendelse sammen med apparatet. Installasjonen må utføres i henhold til tekniske standarder og lovgivning som gjelder for forbrukerelektronikk.

OBS! Monteringssettet må kobles til apparatet gjennom en sertifisert lavspenningskrets (SELV). Produsenten av apparatet fraskriver seg ethvert ansvar for eventuelle problemer, skader eller antenner som oppstår grunnet defekter og/eller funksjonsproblemer og/eller feilaktig installasjon av dette monteringssettet.

⚠ INSTALLASJONSSIKKERHET

• Både den elektriske og den mekaniske installasjonen må utføres av faglærte personer.

• **Før man starter med installasjonen:** Etter å ha pakket ut produktet må man kontrollere at det ikke er blitt skadet underveis i transporten. Hvis det oppstår problemer bes man kontakte forhandleren eller teknisk kundestøtte før installasjonen startes. Kontroller at det kjøpte produktets utvendige mål er egnet for stedet hvor det skal installeres. Kontroller at det ikke er blitt lagt igjen materialer (for eksempel poser med skruer, garantihefter osv.) i emballasjen etter transporten, og ta eventuelt vare på dette. Kontroller også at det finnes et egnet strømuttak på stedet hvor installasjonen gjøres.

• **Klargjøring av møbel for innbygging:**

• Produktet kan ikke installeres over kjøleenheter, oppvaskmaskiner, peiser, ovner, vaskemaskiner og tørketromler. Utfør alle utskjæringer for platetoppen settes på plass og fjern alt av sagflis og sponrester.

Minste avstand mellom platetoppen og veggen skal være minst 50mm i front, minst 50mm til sidene og minst 500mm i overkant.

NB: I forbindelse med prosjektering av avstandene skal man alltid rette seg etter anvisningene til kjøkkenprodusenten.

• For en optimal installasjon anbefales det å ha en åpning i kjøkkenlisten hvor det kan settes inn en lufrist.

• **Viktig:** Bruk enkomponent tetningslim (S) som tåler temperaturer helt opp til 250°. Før installasjonen startes opp må alle overflater som skal limes rengjøres nøye for ethvert materiale som kan tenkes å redusere limets hefteevne (.f.eks. limfjernere, visse typer konserveringsmidler, fett, oljer, støv, gamle limrester osv.). Limet må fordeles langs hele parameteren til installasjonsstedet. Etter liming må man la limet tørke i cirka 24 timer.

• **OBS!** Manglende installasjon av skruer og

festeordninger i samsvar med disse instruksjonene kan føre til elektriske farer.

● **Merk:** For en korrekt installasjon av produktet anbefales det å teipe rørene med et limbånd som innehar følgende egenskaper: Elastisk film i myk PVC med akrylatbasert lim i samsvar med forskrift DIN EN 60454, som er flammehemmende og motstandsdyktig mot elding, temperatursvingninger og lave temperaturer.

KASSERING VED ENDT LIVSSYKLUS



Dette apparatet er blitt merket i samsvar med 2012/19/EC - UK SI 2013 Nr.3113, WEEE-direktiv (Waste Electrical and Electronic Equipment).

Ved å se til at dette produktet kasseres på korrekt måte, hjelper brukeren til med å unngå potensielle negative konsekvenser for miljø og helse. Symbolet på produktet eller på dokumentasjonen som følger med dette, indikerer at det ikke må kastes sammen med vanlig husholdningsavfall, men leveres inn til en miljøstasjon eller returpunkt som tar seg av gjenvinning av elektrisk og elektronisk avfall. Kast apparatet i overensstemmelse med lokale regler for eliminering av avfall. For ytterligere informasjon om behandling og gjenvinning av dette produktet, vennligst ta kontakt med lokale myndigheter, en gjenvinningsstasjon, eller butikken hvor produktet ble kjøpt.

FORSKRIFTER

Apparatet er blitt utviklet, testet og oppført i henhold til følgende lovgivning:

• Sikkerhet: EN/IEC 60335-1, EN/IEC 60335-2-6, EN/IEC 60335-2-31, EN/IEC 62233. • Ytelse: EN/IEC 61591, ISO 5167-1, ISO 5167-3, ISO 5168, EN/IEC 60704-1, EN/IEC 60704-2-13, EN/IEC 60704-3, ISO 3741, EN 50564, IEC 62301, EN 60350-2. • EMC: EN 55014-1, CISPR 14-1, EN 55014-2, CISPR 14-2, EN/IEC 61000-3-3, EN/IEC 61000-3-12.

2. BRUK

BRUK AV BEHOLDERE TIL MATLAGING

• Beholdere som kan brukes under matlaging



Bruk kun kjeler som er merket med dette symbolet.

Viktig:

for å unngå varige skader på overflaten, ikke bruk:

- Beholdere som ikke har en helt flat bunn.
- Beholdere i metall med emaljert bunn.
- Beholdere med grov bunn som kan skrape opp platetoppens overflate.
- Ikke sett varme kjeler på overflaten til platetoppens kontrollpanel.
- Ikke alle kjeler som brukes på induksjonstopper fungerer optimalt. Dette er grunnet bunnene som kan være delvis produsert i ferromagnetisk materiale! Når kjelene eller pannen kjøpes må man kontrollere følgende:

- Bunnen må kun bestå av ferromagnetisk materiale. I motsatt fall vil både varmeoverføringen og -homogeniteten reduseres og føre til overflatetemperaturer som ikke er egnet for pannen/kjelen.



- Bunnen må ikke inneholde aluminium. Kokekaret varmes ikke opp og vil muligens ikke gjenkjennes av induksjonstoppen.



- Bunnerne må ikke være flate eller har grove flater.
- Reduserer kontaktflyten mellom induksjonstopp og kokekar, noe som fører til en reduksjon i effektivitet og forverring av resultatet.

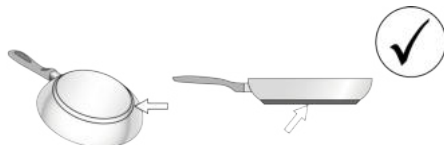

• Gamle kokekar

Bruk en magnet for å kontrollere om den gamle pannen/gryten inneholder jern. Panner/kjeler/gryter uten magnet kan ikke benyttes. Angivelsene i den forrige paragrafen gjelder også i disse tilfellene.

• Anbefalt diameter på grytebunn

VIKTIG: hvis kjelene ikke har riktig diameter vil ikke kokesonene slå seg på. For å se minste kjelediameter for hver enkelt kokesone henvises det til den illustrerte delen av denne håndboken.

OBS! For å opprettholde stekeytelsen og produktkvaliteten anbefales det å **IKKE** bruke induksjonsadaptere.

• Energisparing

Bruk fat og kjeler som har en diameter i bunnen som samsvarer med størrelsen til kokesonen. Bruk kun kjeler og fat med flat bunn. Hvis mulig burde man bruke lokk på kjelene under koking. Kok grønnsaker, poteter osv. i små mengder vann for å redusere koketiden. Bruk trykkoker som ytterligere reduserer energiforbruk og koketid. Sett kjelen i midten av kokesonen som er avmerket på platetoppen.

BRUK AV AVTREKKET

Avtrekket kan brukes både med ekstern avtrekksfunksjon eller med filtreringsfunksjon med intern resirkulering.

Det henvises til sidene www.elica.com og www.shop.elica.com for informasjon om den komplette serien med tilgjengelige monteringssett, både for filtrerings- og avtrekksfunksjon.

● **Avtrekksversjon:**

Damp og os trekkes ut via en serie med rørkretser (må kjøpes separat). Koble produktet til rør og avtrekkskull med diameter tilsvarende luftutgangen (koblingsflensen). For ytterligere informasjon om rørene og deres diameter henvises det siden som tar for seg ekstraustyr i installasjonshåndboken - Avtrekksversjon. Bruk av rør og avtrekkskull med mindre diameter vil føre til en reduksjon av avtrekkskapasiteten og en betraktelig økning av støynivået. Vi fraskriver oss derfor alt ansvar

For å oppnå maksimal avtrekkskapasitet: • Det anbefales å ha en maksimal rørlengde på 7 meter. • Det anbefales å ha maksimalt to 90° bøyer på en rørlengde tilsvarende 7 meter • Unngå drastiske endringer i kanalens tverrsnitt og foretrekk alltid et tverrsnitt på Ø 150 mm (eller rektangulært på 222 x 89 mm).

● **Filterversjon:**

Avtrekksluft vil filtreres i fettfilter og luftfilter før den igjen føres ut i rommet. Dette produktet inkluderer filtre og røropplegg for en installasjon hvor luften trekkes ut fra møbelet. For mer informasjon om medfølgende ekstraustyr, se den illustrerte delen av denne håndboken.

Viktig

Det er mulig å kjøpe et sett for funksjon med direkte avtrekk. I dette tilfellet skal ikke kullfilteret installeres. Dessuten kan bruken av dette settet kreve en annen installasjon av ventilatoren i forhold til bruksanvisningen i denne håndboken. Derfor skal man kjøpe settet for funksjon med direkte avtrekk og lese instruksjonene som følger med dette før man begynner med installasjonen av ventilatoren.

3. DRIFTSFUNKSJON

KONTROLLPANEL

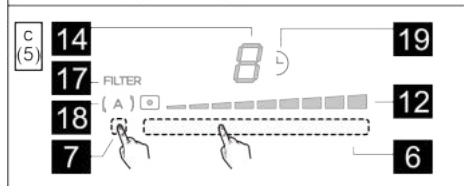
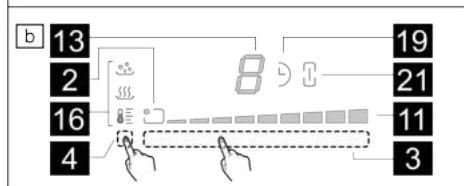
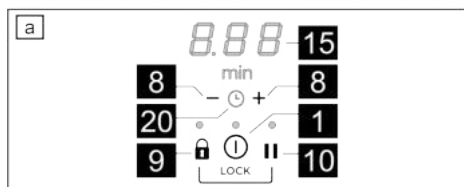
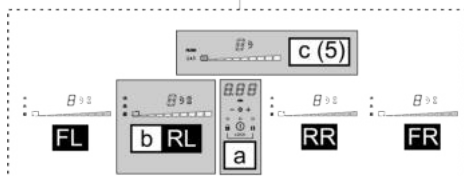
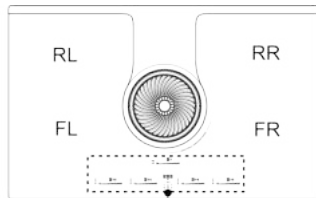

T. funksjon

1	ON/OFF på platetoppen / avtrekket
2	Posisjonsindikator for kokesone
3	Valg av kokesone Øke/reducere effektivnivå
4	Aktivere temperaturfunksjonen
5	Taster for avtrekk
6	Valg av avtrekk Øke/reducere hastigheten (effekten) i avtrekket
7	Aktivere automatiske funksjoner

	Reset av filter
8	Aktivere Timer
	Øke/reducere Timer-tid
9	Key Lock (Tastelås)
9+10	Child Lock (Barnesikring)
10	Pause / Recall Minnefunksjon

LED funksjon

11	Vise Power Level
12	Vise hastigheten (effekten) i avtrekket
13	Display for kokesoner
14	Display for avtrekk
15	Display for Timer
16	Temperaturkontroll
17	Angir assistanse filter
18	Angir automatisk avtrekk
19	Angir aktiv Timer
20	Angir aktiv Egg-Timer
21	Angir aktiv Bridge-funksjon

FØR MAN STARTER

I denne håndboken beskrives hovedfunksjonene. Bruk QR-koden på de første sidene for å få tilgang til , alle funksjonene via internett. Alle funksjonene til denne platetoppen overholder de strengeste sikkerhetsstandarder. Av denne grunn:

- **Enkelte funksjoner aktiverer seg ikke, eller deaktiveres automatisk, hvis det ikke finnes gryter/panner på platen eller hvis disse er plassert feil.**

- I andre tilfeller vil aktiverte funksjoner automatisk deaktiveres når man velger en funksjon som har behov for andre innstillinger og disse ikke oppgis (f. eks.: "Slå på koketoppen" uten å "Velge kokesone" og "Driftstemperatur", eller "Lock (låse)-funksjon" eller "Timer").

Vent til displayet slår seg av før du nærmer deg kokesonen.

DISPLAY FOR KOKESONE

på display'ene for de ulike kokesonene vises:

funksjon	Verdi
Kokesonen er på	0
Power Level (effektnivå)	1...9-P
Residual Heat Indicator (restvarmeindikator)	H
Pot Detector (Kjeledetektor)	U
Bridge Zone aktiv	n

Temperature Manager (Temperaturkontroll) aktiv	U
Child Lock aktiv	L
Pausefunksjon	
Funksjon Automatic Heat UP (Automatisk oppvarming)	A

PLATETOPPENS EGENSKAPER

• Safe Activation (sikker igangsetting)

Produktet aktiveres kun når det finnes kjeler/gryter plassert på sonene. Oppvarmingsfasen vil ikke starte opp (eller den avbrytes) hvis det ikke finnes gryter på platen.

• Pot Detector (kjeledetektor)

Produktet registrerer kjeler automatisk når de plasseres i en av sonene.

• Safety Shut Down (sikker apparatstopp)

Av sikkerhetsmessige årsaker har hver kokesone en maksimal driftstid som avhenger av innstilt effektnivå.

• Residual Heat Indicator (restvarmeindikator)

Når man slår av en eller flere kokesoner vil eventuell restvarme oppgis med et visuelt signal i displayet til den

aktuelle sonen, via symbolet **H**.

PLATETOPPFUNKSJON

Merknad: For å aktivere en funksjon må man først aktivere den aktuelle sonen.

• Slå på

Trykk på (berør)  **PÅ/AV(1)** platetopp/avtrekk. Kontrollampen slår seg på for å vise at platetoppen er klar for bruk.

Trykk igjen for å slå av

Merknad: Denne funksjonen har forrang over andre funksjoner.

• Valg av kokesoner

Berør **Valglinjen (3)** som tilsvarer ønsket kokesone 

FL  RL  RR  FR 

• 9 Power Level (effektnivå)

Platetoppen er utstyrt med 9 effektnivåer. La fingrene gli langs **Valglinjen (3)**:

mot høyre for å øke effektnivået

mot venstre for å redusere effektnivået

• Power Booster (effektforsterker)

Produktet er utstyrt med et ekstra effektnivå (over nivået **9**), som forblir aktivt i 10 minutter før effektnivået går tilbake til forrige nivå.

Stryk over og la fingrene gli langs **Valglinjen (3)** (forbi

nivået **9**) og koble inn Power Booster (effektforsterker)
Aktuelt nivå for Power Booster er oppgitt i displayet for den valgte sonen med symbolet **9**

• **Bridge-Zones**

Denne funksjonen gjør at kokesone **FL** (Master) jobber kombinert med kokesone **RL** (Sekundær) og kokesone **FR** ("Master") kombinert med kokesone **RR** (Sekundær) slik at det skapes en enkel sone med samme effektnivå (2 totalt: 1 til høyre og 1 til venstre). Dette gir et jevnt resultat når det brukes store gryter eller kjeler.

For å aktivere Bridge-funksjonen:

• velg samtidig de to kokesonene man ønsker å bruke **FL + RL** eller **FR + RR**.

• Indikatoren **Bridge (21)** til de to sonene tennes og i displayet til kokesonen **RL** eller **FR** vises symbolet **9**.

• I **Valgsonen (3)** til kokesonen (Master) vil det være mulig å stille inn driftsnivå (Effekt).
• For å deaktivere Bridge-funksjonen følger man samme prosedyre som for aktiveringen.

• **Timer**

Timer-funksjon er en nedtellingsfunksjon som kan programmeres for hver kokesone (og på avtrekksjonen). Når den programmerte perioden er utløpt vil kokesonen (eller avtrekksjonen) slå seg av automatisk, og brukeren vil varsles med et akustisk signal.

Aktivere/regulere platetoppens Timer-funksjon:

• Velge ønsket kokesone (effektnivå forskjellig fra 0)

• Trykk samtidig på **— + (8)** for å få tilgang til Timer-funksjonen
• Regulere varighetstid for Timer:

Trykk på velgeren **+ (8)**, for å øke tiden for automatisk stopp

Trykk på velgeren **— (8)** for å redusere tiden for automatisk stopp

Gjenta inngrepet for de andre kokesonene hvis disse også skal stilles inn.

Merknad: Hver kokesone kan ha forskjellige Timer-innstillinger. Displayet **0.00 (15)** viser nedtelling for den sist valgte kokesonen i 10 sekunder, deretter vil det vises en nedtelling med en lavere tidsverdi.

Når timer-enheten har fullført nedtellingen vil det skilles ut et lydsignal (i 2 minutter, trykk en hvilken som helst tast for å stille signalet), mens displayet **(15)** blinker med symbolet

0.00.

Merk: ved siden displayet i kokesonen vises et symbol når

Timer-funksjonen er aktiv **9 (19)**

Hvordan slå av Timer-funksjonen:

• Velg den kokesonen som passer best.

• Still inn verdien for timer-funksjonen **0.00**, ved hjelp av **— (8)**

Merk: Funksjonen forblir aktivert hvis man ikke trykker på andre taster i mellomtiden.

• **Power Limitation (effektbegrenser)**

Funksjonen Power Limitation (effektbegrenser) gjør at man kan begrense produktets maksimale effektforbruk ved å regulere effektforbruket i hver av de aktive platesonene, slik at det totale forbruket til hele koketoppen ikke overskrider den innstilte maksimalverdien.

Merknad: Programmeringen må utføres innen 2 minutter med koketoppen avslått, når koketoppen kobles til strømmettet, eller når man kobler tilbake strømforsyningen,

uten å trykke på tasten **Ⓢ ON/OFF (1)**.

For å stille inn Power Limitation (effektbegrenser) :

• Trykk og hold inne begge tastene **9 + 11** inntil det avgis et akustisk signal

• Bla samtidig i **valglinjene (3) FL** og **(3) RL**, fra venstre mot høyre inntil enden på **valglinjene** og hold inne inntil det avgis et kortvarig akustisk signal.

• Timer-displayet **(15)** viser symbolene **CFE** og det er mulig å foreta innstillingen.

• Displayet **(13)** til sonen **FL** viser nåværende programmering:

Verdi	Effekt (KW)
9	7,4 KW (standardinnstilling)
1	4,5 KW

• For å endre innstillingen til Power Limitation blar man i **valglinjene (3) FL**

fra venstre mot høyre for å øke Kw, fra høyre mot venstre for å redusere Kw.

• For å lagre valget trykker man på tastene **9 + 11** i 1 sekund. Det vil avgis et akustisk signal som bekrefter at innstillingen er blitt utført.

AVTREKKSFUNKSJON

• **Slå på avtrekksfunksjonen:**

• Trykk på **Ⓢ PÅ/AV (1)** platetopp/avtrekk.

• Bla på **Valglinjen (6)** for å aktivere avtrekket.

• **Hastigheten (effekten) i avtrekket:**

Avtrekket er utstyrt med 9 hastighetsnivåer (effekt). La

fingerne gli langs **Valgområdet (6)**:

Mot høyre for å øke hastigheten (effekten) i avtrekket (0-9).

Mot venstre for å redusere hastigheten (effekten) i avtrekket (9-0).

• **Power Booster i avtrekk**

Avtrekket er utstyrt med 1 ekstra avtrekksnivå kalt Power Booster. Dette er tidsstyrt og har en varighet på 5 minutter.

For å velge den blar man med fingeren langs **Valgområdet**

(6) over nivået **S**.

Merknad: Når tiden løper ut vil effekten gå tilbake til nivået som ble stilt inn tidligere.

• **Timer**

Aktivere avtrekks Timer-funksjon:

• Velg avtrekk (annen hastighet enn 0).

• Trykk på **— + (8)** for å få tilgang til Timer-funksjonen (fra et hvilket som helst hastighetsvalg).

Regulere varighetstid for Timer:

• Trykk på velgeren **+ (8)**, for å øke tiden for automatisk stopp.

• Trykk på velgeren **— (8)** for å redusere tiden for automatisk stopp. I displayet (15) vil det vises en nedtelling

Merk: Ved siden av displayet til avtrekket vises et symbol

☐ (19) når Timer-funksjonen er aktiv.

Når Timeren har fullført nedtellingen vil det skilles ut et lydsignal (i 2 minutter, trykk en hvilken som helst tast for å stille signalet), mens displayet (15) blinker, med symbolet

0.00

Hvordan slå av Timer-funksjonen:

• Velg ønsket avtrekksone

• Still inn verdien for timer-funksjonen **☐**, ved hjelp av **— (8)**

Merk: funksjonen forblir aktivert hvis man ikke trykker på andre taster i mellomtiden.

• **Aktivere/deaktivere indikatorer for filtermetning.**

Disse indikatorene er vanligvis deaktivert (både for fettfilter og for filter med aktivt karbon)

Gjør som forklart for å aktivere:

• Slå på den innebygde ventilatoren med **Ⓜ PÅ/AV (1)**.

• Når avtrekksmotor og kokesoner er avslått, holder man inne **Valgråde (7)**: LED-lampen **FILTER (17)** og displayet til avtrekket (14) tennes ved lav lysstyrke. I

displayet (14) vil bokstaven **F** vises. I denne tilstanden er det mulig å aktivere indikatoren for mettet fettfilter.

• Ved å trykke enda en gang på **Valgområdet (7)** vil displayet (14) vise bokstaven **F**. I denne tilstanden kan

man aktivere luktfilteret med aktivt karbon.

• Velg hvilket filter som skal aktiveres: Trykk på **Valgråde (6)** og LED-lampen **FILTER (17)** sammen

med LED-lampen i displayet (14) **☐** eller **F** for å gå til sterk lysstyrke. Deretter vil den slå seg av i 10 sekunder, som betyr at AKTIVERING er utført.

For å deaktivere gjentar man operasjonen gjengitt over for aktivering. LED-lampen **FILTER (17)** og LED-lampen i

displayet (14) **☐** eller **F** går tilbake til lav lysstyrke, og etter 10 sekunder vil de slukke, for å vise at DEAKTIVERING er blitt utført.

• **Indikator for filtermetning**

Kjøkkenviften varsler hver gang det må utføres filterbytte:

Luktfilter med aktivt karbon / keramisk luktfilter: LED-lampen **FILTER (17)** tennes. I displayet (14) vises symbolet

☐ i 10 sekunder fra tenning.

LED-lampen **FILTER (17)** for fettfilteret tennes. I displayet (14) vises symbolet **F** i 10 sekunder fra tenning.

• **Tilbakestilling av filtermetning**

Etter å ha foretatt vedlikehold av filtrene (fett og/eller karbon/keramikk) trykker man lenge på **valgområdet (7)**: LED-lampen **FILTER (17)** slukkes. På denne måten vil filtertelleren nullstilles.

Merknad: Gjenta operasjonen hvis begge filtrene gir fra seg varsel samtidig.











• **Automatisk maskinfunksjon**

Kjøkkenviften slår seg på ved en passende hastighet, og vil kjøre ved en avtrekkskapasitet som tilsvarer det høyeste stekenivået som til enhver tid brukes i kokesonen. Når kokesonene slås av tilpasser avtrekket sin viftehastighet, ved å senke den gradvis, slik at gjenværende damp og vonde lukter fjernes.

For å aktivere denne funksjonen:

Trykk kort på **valgområdet (7)**. LED-lampen **(A) (18)** begynner å lyse for å vise at avtrekket har endret modus.

EFFEKTINIVÅTABELL

Effektnivå	Type matlaging	Bruk (avhengig av erfaring og bruksvaner)
Maksimal effekt	 Hurtig oppvarming	Øker matens temperatur fort ved at vannet koker fortere, eller ved at avkok varmes opp fortere.
	 Steke- koke	Brune, starte tilberedelse, frityrsteke dypfryste produkter, koke hurtig
Høy effekt	 Brune - steke - koke - grille	Hurtigsteke, opprettholde koking, steke og grille (en kort periode, 5-10 minutter)
	 Brune - koke - stue - steke - grille	Hurtigsteke, opprettholde lett koking, steke og grille (en kort periode, 10-20 minutter), forvarme ekstrautstyr
Middels effekt	 Koke - stue - steke - grille	Stue, opprettholde delikat koking, langtidssteking, vispe pasta
	 Koke – koke opp - redusere - vispe	Langtidssteking (ris, sauser, steiker, fisk) med sauser eller reduksjoner (eks. vann, vin, avkok, melk), vispe pasta.
	 Koke – koke opp - redusere - vispe	Langtidssteking (under en liter: ris, sauser, steiker, fisk) med sauser eller reduksjoner (eks. vann, vin, avkok, melk).
Svak effekt	 Smelte - tine - holde varm - blande	Smelting av smør, sjokolade, opptining av produkter av liten størrelse
	 Smelte - tine - holde varm - blande	Holde små matporsjoner som nettopp er blitt tilberedt varme, opprettholde temperaturen på allerede tilberedte retter, vispe risotto.
OFF	 Platens overflate	Koketopp i stand-by eller av (platene kan fremdeles være varme etter at de er slått av, noe som signaliseres med H-L-O)

4. VEDLIKEHOLD

Vær oppmerksom! Før det utføres et hvilket som helst vedlikehold eller rengjøring, må man forsikre seg om at kokesonene er avslått og at kontrollampen som angir varmen er slukket.

 For vedlikehold av dette produktet henvises det til bildene på slutten av installasjonen avmerket med dette symbolet.

VEDLIKEHOLD AV PLATETOPPEN

• Rengjøring av induksjonstoppen

Koketoppen må alltid rengjøres etter bruk.

Viktig:

- Ikke bruk skuresvamber eller stålull. Disse kan skade glassflaten over tid.
- Ikke bruk kjemiske vaskemidler som kan virke irriterende, som for eksempel ovnsrens eller flekkfjerner.
- **IKKE BRUK DAMPRENSER!!!**

La overflaten kjøle seg ned etter bruk og fjern deretter alle matrester og flekker. Sukker og andre sukkerrike matvarer kan skade koketoppen hvis de ikke fjernes øyeblikkelig. Salt, sukker og sand kan ripe opp glassoverflaten. Bruk en myk klut, kjøkkenpapir eller produkter som er laget spesielt for rengjøring av overflaten (overhold produsentens henvisninger).

• **D** Rengjøring av væskebeholder :

Hvis det lekker eller renner over væske fra kjelene kan man bruke tappeventilen i den nedre delen på produktet til å tømme ut væsken, slik at man kan opprettholde de høyeste hygienestandarder.

For en fullstendig rengjøring kan man fjerne hele det nedre fatet.

• **E** Rengjøring av metallristen:

Risten må rengjøres for hånd med varmt vann og skånsomt rengjøringsmiddel, og deretter tørkes grundig for å unngå oksidering.

VEDLIKEHOLD AV AVTREKK

• Rengjøring av avtrekk:

I forbindelse med rengjøring må man **UTELUKKENDE** bruke en fuktig klut med skånsomt vaskemiddel.

IKKE BRUK VERKTØY, INSTRUMENTER ELLER LIGNENDE UTSTYR I FORBINDELSE MED RENGJØRING!

Ikke bruk slipende produkter. **IKKE BRUK SPRIT!**

• **A** Vedlikehold av fettfilter:

Holder på fettpartiklene fra stekeprosessen.

Må rengjøres en gang i måneden (eller når varselsystemet for tilstopning av filter aktiveres) med skånsomme vaskemidler, manuelt eller i oppvaskmaskin ved lav temperatur og kort vaskesyklus. Hvis det brukes oppvaskmaskin kan det hende at fettfilteret i metall mister fargen. Dette betyr dog ikke at filteret mister sine egenskaper.

• **B** Vedlikehold karbonfilter (kun for filtreringsversjon):

Absorberer vond lukt fra matlaging.

Filtrene mettes etter en lang- eller kortvarig bruk avhengig av type kjøkken og regelmessigheten i rengjøringen av filtrene.

Luftfilter må regenereres som vist her:

Manuell vask med varmt vann uten såpe og vaskemidler, eller **Vask i tom oppvaskmaskin** ved 60/65°C i cirka 6/7 min. uten å bruke såpe, for å unngå forurensning med fett og oljer.

Filteret må deretter tørkes i ventilert ovn ved en temperatur på **Maks 75°C i 50 min..**

VÆR OPPMERKSOM! Sett filteret i ovnen langt fra varmelementene eller andre varmekilder.

Anvisningerne i denne manual skal nøje overholdes.

Fabrikanten fralægger sig ethvert ansvar for eventuelle fejl, skader eller brand forårsaget af apparatet, der skyldes manglende overholdelse af instruktionerne i denne manual. Apparatet er udelukkende beregnet til husholdningsbrug, til udsugning af røg, der stammer fra madstegning. Anden brug er ikke tilladt (f.eks. rumopvarmning). Fabrikanten fralægger sig ethvert ansvar for anden brug end den tilsigtede, eller for forkerte indstillinger af betjeningsselementerne.

- Læs omhyggeligt instruktionerne. De indeholder vigtige oplysninger vedrørende installation, brug og sikkerhed.
- Foretag ikke elektriske variationer på apparatet.
- Kontrollér, at alle komponenter er intakte, før du installerer apparatet. I tilfælde af defekte dele skal du rette henvendelse til forhandleren og afbryde installationen.
- Kontroller apparatets integritet før der fortsættes med installationen. I tilfælde af defekte dele skal du rette henvendelse til forhandleren og afbryde installationen.

1. SIKKERHED OG FORSKRIFTER

GENERELLE BEMÆRKNINGER OM SIKKERHED

Advarsel! Overhold nøje de følgende anvisninger:

- Før der foretages et hvilket som helst installationsindgreb, skal produktets strømforsyning afbrydes.
- Til alle installations- og vedligeholdelsesindgreb anvend arbejdshandsker.
- Installation og vedligeholdelse skal udføres af en kvalificeret tekniker, i henhold til fabrikantens anvisninger og i overensstemmelse med sikkerhedslovene i kraft, i det land hvor maskinen anvendes.
- Brug kun de medfølgende fastspændingsskruer til installation af produktet, eller – såfremt de ikke medfølger – anskaf den korrekte skruetype.
- Brug skruer af korrekt længde, som anført i vedligeholdelsesvejledningen.
- Medmindre andet er anført i brugsvejledningen, må der ikke repareres eller udskiftes dele på produktet.
- Pas på, at børn ikke leger med produktet
- Hold børn på afstand og under opsyn, da de tilgængelige dele kan blive meget varme under brug.
- Børn over 8 år og personer med nedsatte fysiske, sensoriske eller mentale evner eller uden den nødvendige erfaring og viden må kun bruge produktet, hvis de er under opsyn eller forinden har modtaget instruktioner i sikker brug af produktet og har forstået farerne, som brugen af det indebærer.
- Produktet og dets tilgængelige dele opvarmes under brug. Pas på, ikke at berøre varmelegemerne.
- Undgå at røre ved produktets varmelegemer under og efter brug.
- Undgå kontakt med klude eller andet antændeligt materiale, indtil alle produktets komponenter er afkølet tilstrækkeligt, risiko for brand.
- Anbring ikke brændbart materiale på produktet eller i umiddelbar nærhed.
- Ophedet fedt eller olier er

letantændelige.

- Stegning med olie eller fedtstoffer på en kogeplade uden opsyn kan være farlig og forårsage brand.
- Friturestegning må kun udføres under opsyn for at undgå, at den overophedede olie bryder i brand.
- Stegningen skal overvåges. Selv en hurtig stegning skal konstant overvåges.
- Forsøg ALDRIG at slukke flammerne med vand. Sluk for produktet, og kvæl flammerne, f.eks. ved brug af et låg, eller brandbæmpelsestæppe.
- Undgå at væsker koger over. Reducér varmen, når du koger eller opvarmer væsker.
- Lad ikke kogepladerne være tændt med tomme gryder og pander eller uden.
- Du må aldrig varme dåser med mad op uden først at åbne dem: De kan eksplodere! Denne advarsel gælder for alle de andre typer kogeplader.
- Sluk for kogezone, når tilberedningen er afsluttet.
- Produktet er ikke beregnet til betjening med en ekstern timer eller et separat fjernbetjeningsystem. Brug ikke damprensere, risiko for elektrisk stød.
- Før et hvilket som helst rengørings- eller vedligeholdelsesindgreb skal produktets strømforsyning afbrydes ved at trække stikket ud eller ved at frakoble boligens hovedafbryder.
- Rengøring og vedligeholdelse må ikke udføres af børn uden opsyn.
- Produktet skal rengøres hyppigt både indvendigt og udvendigt (MINDST ÉN GANG OM MÅNEDEN). Følg altid de specifikke instruktioner for vedligeholdelse.
- Det er vigtigt at opbevare denne manual til efterfølgende konsultation. I tilfælde af videresalg, overdragelse eller flytning, skal manualen følge med produktet.

- For personer med implanteret hjertepacemaker eller andre aktive implantater er det vigtigt at sikre før induktionsvarmepladen tages i brug, at implantatet er kompatibelt med produktet.
- Hvis produktets overflade er revnet, skal du straks slukke for at undgå fare for elektrisk stød.
- Fare for brand: Sæt ikke genstande på kogepladerne.
- Læg ikke metalgenstande som knive, gaffer, skeer og låg på kogepladens overflade, da de kan overophedes.
- Vigtigt: Efter brug skal kogepladen slukkes med betjeningsselementerne. Stik ikke på grydedetektoren alene.
- Brug aldrig aluminiumsfolie til madlavning, og anbring aldrig produkter pakket med aluminium direkte på kogepladen. Alluminiumfolien kan smelte og forårsage uoprettelige skader på produktet.
- Brug af høj effekt som Booster-funktionen er ikke egnet til opvarmning af visse væsker som f.eks. olie til friturestegning. En overdreven varme kan være farlig. I dette tilfælde anbefales det at anvende en lavere effekt.
- Beholderne skal anbringes direkte på kogepladen og centreres. Anbring aldrig andre genstande mellem gryden og kogepladen.
- Ved meget høje temperaturer sænker produktet automatisk effektivniveauet på de pågældende kogezone.
- Advarsel! Når kogepladen er i brug, kan apparatets tilgængelige dele blive meget varme.

- Manglende overholdelse af instruktionerne for rengøring af produktet og udskiftning og rengøring af filtre medfører kan forårsage brandfare.
- Madlavning med flambé er strengt forbudt.
- Brug af åben ild er skadeligt for filtrene og kan forårsage brand og skal derfor altid undgås.
- Rummet skal være tilstrækkelig udluftet, når produktet er i funktion samtidig med andre apparater, der forbrænder gas

eller andet brændstof. ● Overhold nøje lokale bestemmelser med hensyn til de tekniske og sikkerhedsmæssige forholdsregler, der skal træffes ved udledning af røgen. ● Den udsugede luft må ikke ledes til en kanal, der også anvendes til udledning af røg fra forbrændingsapparater, der drives af gas eller af andre brændstoffer. ● Brug aldrig produktet, uden at risten er korrekt monteret!

SIKKERHED VED ELEKTRISK TILSLUTNING

● Afbyrd produktet fra fastnettet. ● Installationen skal udføres af en autoriseret tekniker med kendskab til de gældende bestemmelser for installation og sikkerhed. ● Fabrikanten fralægger sig ethvert ansvar for skader på personer, dyr eller ting forårsaget af manglende overholdelse af anvisningerne i dette afsnit. ● Loven gør det obligatorisk at tilslutte produktet til jordforbindelsen. - Strømforsyningskablet skal være tilstrækkeligt langt, til at produktet kan tilsluttes el-nettet, når det er installeret i køkkenelementet. ● Strømforsyningskablet skal være tilstrækkeligt langt til, at kogepladen kan fjernes fra arbejdsfladen. ● Der må ikke bruges stikdåser eller forlængerledninger. ● Kontrollér, at den angivne spænding på dataskiltet nederst på produktet svarer til spændingen i boligen, hvor den skal installeres. ● Jordforbindelseskablet skal være 2 cm længere end de andre kabler. ● Kablet må på intet punkt have en temperatur på 50 °C over omgivelsestemperaturen. ● Produktet er beregnet til permanent tilslutning til el-nettet, og tilslutningen til el-nettet skal derfor udføres med en flerpolet afbryder, der er i overensstemmelse med reglerne for installation, der sikrer en fuldstændig frakobling fra strømforsyningen i en tilstand, der hører under kategorien overspænding III. Afbryderen skal være nemt tilgængelig, når installationen er fuldført. ● Når installationen er fuldført, må ingen af de elektriske komponenter være tilgængelige for brugeren. ● Advarsel! Tilslut ikke produktet til strømforsyningen, før installationen er gennemført. ● Før du slutter produktet til strømforsyningen: Kontrollér typeskiltet (placeret nederst på produktet) for at sikre, at den oplyste spænding og strøm svarer til strømforsyningen, og at stikkontakten er egnet. I tvivlstilfælde bør du rette henvendelse til en kvalificeret elektriker.

● Såfremt der ikke medfølger et strømforsyningskabel med produktet, skal der anvendes et kabel med et ledertværsnit på min. 2,5 mm² for effektivydelse på op til 5500 Watt, mens det for højere effektiviteter skal være på 4 mm².

● **Advarsel!** Strømforsyningskablet skal udskrives af et autoriseret servicecenter eller en person med tilsvarende kvalifikationer.

POWER LIMITATION: Produktet er udstyret med en effektbegrænsningsfunktion, der gør det muligt at indstille en maksimal (kW)-absorptionsgrænse

Justeringen skal gennemføres når produktet forbindes til el-nettet, eller ved genforbindelse af selve el-nettet (inden for de næste 2 minutter). Dimensionér det elektriske systems beskyttelse i henhold til det valgte Power Limitation-niveau.

Til Power Limitation justeringen, henvises der til denne manual, under afsnittet "Drift".

WINDOWS-KIT: Produktet er beregnet til brug sammen med et Window sensor KIT (leveres ikke af producenten). Ved at installere et Window sensor KIT (kun ved brug i UDSUGNINGSTILSTAND), vil luftudsugningen stoppe med at virke hver gang vinduet i rummet, som KITTET er monteret på, bliver lukket. **Den elektriske tilslutning af KITTET til apparatet skal udføres af kvalificeret og specialiseret teknisk personale. KITTET skal certificeres separat iht. sikkerhedskravene for komponenten og dens anvendelse sammen med apparatet. Installationen skal udføres iht. de gældende forskrifter vedr. husholdningsudstyr.**

PAS PÅ: KITTETS ledningsnet, som skal sluttes til produktet, skal være en del af et certificeret kredsløb med ekstra lav sikkerhedsspænding (SELV). Producenten af dette apparat er ikke ansvarlig for eventuelle problemer, skader og brande forårsaget af fejl og/eller funktionsfejl og/eller ukorrekt installation af dette KIT.

SIKKERHED VED INSTALLATION

● Både den elektriske og den mekaniske del af installationen skal udføres af autoriserede teknikere.

● **Før installationen igangsættes:** Når du har pakket produktet ud, skal du kontrollere, at det ikke er blevet beskadiget under transporten, og hvis der er problemer, skal du kontakte forhandleren eller kundeservice, før du fortsætter med installationen; Kontrollér, at det købte produkt har en størrelse, der passer til det valgte installationsområde; Kontrollér, at der ikke er noget medfølgende materiale (f.eks. kuverter med skruer, garantier osv.) i emballagen (af transportmæssige årsager), hvis der er, skal det fjernes og opbevares; Kontrollér også, at der er en stikkontakt i nærheden af installationsområdet

● **Forberedelse af køkkenelementet til indbygning:**

• Produktet må ikke installeres oven på køleapparater, opvaskemaskiner, komfurer, ovne, vaskemaskiner og tørretumbler; Udfør al skærearbejde på køkkenelementet, før du sætter kogepladen i, og fjern omhyggeligt spåner eller savsmuldsrester.

Den minimale afstand mellem kogepladen og væggen skal være mindst 50mm fortil, mindst 50mm til siderne og mindst 500mm til overskabene.

NB: Ved design af køkkenet skal køkkenproducentens anvisninger følges.

• for at optimere filtreringen anbefales det at lave en rille i soklen, hvor der kan indsættes en rist.

• **Vigtigt:** Brug et enkeltkomponentbaseret forsejlingsklæbemiddel (S), der kan modstå temperaturer op til 250°; inden installation skal overfladerne, der skal limes, rengøres omhyggeligt for at fjerne ethvert stof, der kan kompromittere deres vedhæftning (f.eks. limopløsningsmidler, konserveringsmidler, fedt, olier, pulver, rester af gamle klæbemidler osv.); limen skal fordeles jævnt over hele omkredsens kant; efter limning

skal limen tørre i ca. 24 timer.

• **Advarsel!** Manglende installation af skruer og fastgøringsanordninger i overensstemmelse med disse anvisninger kan udgøre en fare for elektrisk stød.

• **Bemærk:** For korrekt installation af produktet anbefales det at tape rørene med et klæbemiddel, der har følgende egenskaber: elastisk film i blød PVC med akrylatbaseret klæbemiddel; opfylder DIN EN 60454; flammehæmmende; fremragende modstandsdygtighed over for ældning; modstandsdygtig over for temperaturændringer; kan anvendes ved lave temperaturer.

BORTSKAFFELSE VED ENDT LEVETID



Dette apparat er mærket i overensstemmelse med det europæiske direktiv 2012/19/EU - UK SI 2013 Nr. 3113, om affald af elektrisk og elektronisk udstyr (WEEE).

Sørg for, at produktet bortskaffes korrekt. Gennem en korrekt bortskaffelse bidrager brugeren til at beskytte miljøet og sundheden. Symbolet med skraldespanden, der er anført på produktet eller i den medfølgende dokumentation, angiver, at dette produkt ikke må bortskaffes sammen med usorteret husholdningsaffald. Det skal indsamles bortskaffes gennem et af indsamlingspunkterne til genbrug af elektrisk og elektronisk udstyr. Produktet skal derfor bortskaffes i henhold til de lokale bestemmelser vedrørende bortskaffelse af affald. Yderligere oplysninger angående håndtering, genvinding og genbrug af dette produkt kan fås ved at rette henvendelse til bopælskommunens tekniske forvaltning, til genbrugsstationerne eller til butikken, der har solgt produktet.

LOVREGULERING

Apparatet er designet, afprøvet og produceret i overensstemmelse med de følgende standarder:

• Sikkerhed: EN/IEC 60335-1; EN/IEC 60335-2-6, EN/IEC 60335-2-31, EN/IEC 62233; • Præstation: EN/IEC 61591; ISO 5167-1; ISO 5167-3; ISO 5168; EN/IEC 60704-1; EN/IEC 60704-2-13; EN/IEC 60704-3; ISO 3741; EN 50564; IEC 62301. EN 60350-2; • EMC: EN 55014-1; CISPR 14-1; EN 55014-2; CISPR 14-2; EN/IEC 61000-3-3; EN/IEC 61000-3-12.

2. BRUG

BRUG KOGEBEHOLDERE

• Kogebeholdere



Brug kun gryder, der er mærket med dette symbol.

Vigtigt:

For at undgå uoprettelige skader på pladens overflade, bør du aldrig bruge:

- Udstyr, hvor bunden ikke er helt flad
- Udstyr i metal med emaljeret bund
- Udstyr med ru bund, som kan ridse pladens overflade
- Anbring aldrig varme gryder eller pander på pladens kontrolpanel.
- Ikke alt madlavningsudstyr er effektivt med induktionsplader, da bunden kun delvist består af ferromagnetisk materiale!! Når du køber madlavningsudstyr, skal du kontrollere:
 - at bunden kun er fremstillet af ferromagnetisk materiale. Hvis dette ikke er tilfældet, vil varmeoverførslen være mindre effektiv og mindre ensartet, og madlavningsudstyrets overfladetemperaturer vil være uegnede til madlavning



- at bunden ikke indeholder aluminium. Madlavningsudstyret bliver ikke varmt, og kan ikke genkendes af induktionspladerne.



- at bunden er flad og ikke er ru.
- Gryder og pander med bund, som ikke er helt flad, reducerer kontaktoverfladen mellem induktionspladen og madlavningsudstyret og besværliggør madlavningen.

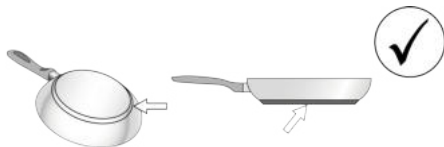

• Kogebeholdere, du allerede har

Det er muligt at kontrollere, om materialet er magnetisk ved hjælp af en enkel magnet. Hvis magneten ikke tiltrækkes, er gryderne ikke egnede til madlavning med induktion. Anvisningerne beskrevet herover gælder også for det madlavningsudstyr, du allerede har i dit køkken.

- **Anbefalet diameter på grydebundene**

OBS! Hvis bunden ikke har den rigtige størrelse, tænder kogepladerne ikke. De den illustrerede del af denne brugsanvisning for oplysninger om den mindste diameter til hver kogezone.

Advarsel: For at bevare tilberedningsydeevnen og produktkvaliteten anbefales det IKKE at bruge induktionsadapters.

- **Energiøsparelse**

Brug gryder og pander med en diameter af bunden, som svarer til kogezone; Brug kun gryder og pander med flad bund; - Lad om muligt låget være på gryderne under kogning; Kog grøntsager, kartofler osv. med en lille mængde vand for at reducere kogetiden; Brug trykkogeren, som reducerer energiforbruget og kogetiden yderligere; Sæt gryden i midten af kogezone, der er tegnet på kogepladen.

BRUG AF SUGEAPPARATET

Udsugningssystemet kan enten bruges som udsugning med udledning af luften fra rummet eller med recirkulation af rumluften med filtrering.

Se websiderne www.elica.com og www.shop.elica.com for at se hele udvalget og de forskellige installationer med hhv. udsugning eller recirkulation.

- **Udsugningsudgave:**

Dampene ledes bort fra rummet gennem et kanalsystem (følger ikke med leveringsomfanget). Udsugningssystemet tilsluttes rørkanal og åbning i væggen med en diameter, der svarer til luftafgangen (koblingsflange). Se siden med tilbehør i installationsinstruktionerne for versionen med udsugning for yderligere oplysninger om rørene og deres diameter. Brug af rør og udgang i væggen med mindre diameter vil medføre en forringet sugeevne og en betydelig stigning i støjniveauet. Af denne grund påtages der intet ansvar i denne forbindelse.

Sådan opnår du den bedste sugeeffektivitet: • Rørkanalen må højst være på 7 lineære meter. • Det anbefales at anvende højst to 90°-bøjninger ud af de i alt 7 løbende meter • Undgå drastiske ændringer i kanalens tværsnit, foretræk altid et tværsnit svarende til Ø 150 mm (eller rektangulært på 222 x 89 mm).

- **Filtrerende udgave:**

Den udsugede luft filtreres ved hjælp af fedt- og lugtfilter, før den sendes tilbage til i rummet. Dette produkt inkluderer filtre og rør til en installation, der gør, at luften kan slippe ud af møblet. Se den illustrerede del af denne manual for flere oplysninger om det medfølgende tilbehør.

Vigtigt

Der kan købes et sæt til den sugende funktion. I dette tilfælde skal kulfilteret ikke installeres. Desuden vil brug af sættet til den sugende udgave eventuelt kræve en anderledes installation af emhætten i forhold til beskrivelserne i denne vejledning; derfor bør man først købe sættet til den sugende udgave, og læse vejledningen vedlagt sættet, før emhætten installeres.

3. DRIFT

BETJENINGSPANEL

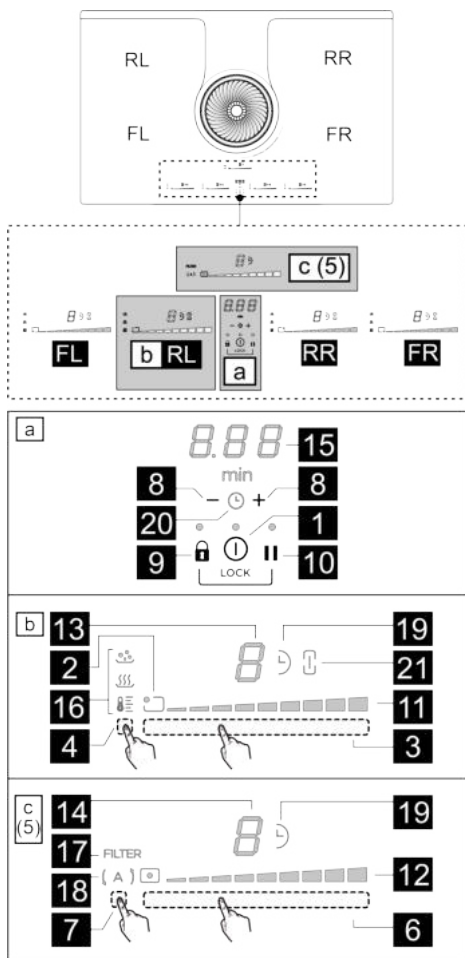

T.	Funktion
1	ON/OFF for kogeplade/sugeapparat til kogeplade
2	Kogezonepositionsindikator
3	Valg af kogezone

	Forøgelse/Reduktion af Power Level
4	Aktivering af Temperatur Manager
5	Knapper til sugeapparat
6	Sugeapparatmarkering
	Forøgelse/Reduktion af sugehastighed (styrke)
7	Aktivering af automatiske funktioner
	Nulstilling af filtermætning
8	Timer aktivering
	Forøgelse/Reduktion af tid Timer
9	Key Lock (Tastblokering)
9+10	Child Lock (børnesikring)
10	Pause / Recall

LED	Funktion
11	Power Level visning
12	Visning af udsugningshastigheden (styrke)
13	Kogezonens display
14	Sugeapparatets display
15	Timerens display
16	Visualisering Temperatur Manager
17	Indikator til filterassistance
18	Indikator til automatisk udsugningsfunktion
19	Indikatoren Aktiv Timer
20	Indikatoren Aktiv Timer Egg
21	Indikatoren Aktiv Bridge

DET SKAL DU VIDE, FØR DU STARTER

Denne brugsanvisning beskriver de vigtigste funktioner. Brug QR-koden på de første sider for at få adgang til den komplette brugsanvisning på internettet. Alle denne kogeplades funktioner opfylder kravene til de strengeste sikkerhedsstandarder. Derfor:

• **Visse funktioner aktiveres ikke, eller også deaktiveres de automatisk, såfremt der ikke er nogen gryde på kogezone, eller hvis den er placeret forkert.**

• I andre tilfælde kan aktiverede funktioner blive deaktiveret automatisk efter nogle få sekunder, hvis den valgte funktion kræver en yderligere indstilling, som ikke er foretaget (fx: "Tænd for kogepladen" uden "Vælg kogezone" og "Driftstemperatur", eller "Lock-funktionen" eller "Timer-funktionen").

Vent på, at displayet slukkes, før du nærmer dig kogezone.

KOGEZONENS DISPLAY

I displayet for den pågældende kogezone angives:

Funktion	Værdi
Kogezone tændt	0
Power Level (Effektniveau)	1...9-P
Residual Heat Indicator (Indikator for tilbageværende varme)	H
Pot Detector (Grydedetektor)	Y
Bridge Zone-funktion aktiv	n
Funktionen Temperature Manager (Temperaturkontrol) er aktiv	U
"Child Lock" funktion (Børnelås) aktiv	L
Pausefunktion	
Funktionen Automatic Heat UP (Automatisk opvarmning)	A

KOGEPLADENS SPECIFIKATIONER

• **Safe Activation (Sikker aktivering)**

Produktet aktiveres kun hvis der er kogeobjekt på kogezone: Opvarmningsprocessen går ikke i gang eller afbrydes, hvis kogeobjekt mangler eller flyttes.

• **Pot Detector (Grydedetektor)**

Produktet detekterer automatisk tilstedeværelse af gryde på kogezone.

• **Safety Shut Down (Sikkerhedsslukning)**

Af sikkerhedsgrunde har hver kogezone en maksimal driftstid, der er afhængig af det indstillede effektniveau.

• **Residual Heat Indicator (Indikator for tilbageværende varme)**

Hvis en eller flere kogezone slukkes, signaleres den tilbageværende varme med et særligt visuelt signal på displayet for den tilsvarende zone med symbolet **H**.

KOGEPLADENS FUNKTION

Bemærk: For at aktivere en hvilken som helst funktion, er det først nødvendigt at aktivere den ønskede zone

• **Tænding**

Tryk på (berør let) **ON/OFF (1)** kogeplade/sugeapparat, indikatorlyset tændes for at angive, at kogepladen/sugeapparatet er klar til brug.

Tryk igen for at slukke

Bemærk: Denne funktion har forrang for alle andre.

• **Valg af kogezone**

Tryk på **vælgerbjælken (3)** ud for den ønskede kogezone

● FL; ● RL; ● RR; ● FR;

● 9 Power Level (Strykeniveau)

Pladen er udstyret med 9 effektniveauer. Stryg med fingrene langs **Vælgerlinjen (3)**:

mod højre, for at forøge effektniveauet; mod venstre, for at reducere effektniveauet.

● Power Booster (Effektbooster)

Produktet er forsynet med et supplerende effektniveau

(udover niveau **S**), der forbliver aktiv i 10 minutter, hvorefter effekten vender tilbage til det forrige niveau.

Scroll med fingrene langs **Vælgerlinjen (3)** (til efter niveau **S**), og aktivér Power

Power Booster niveauet er angivet på displayet af den valgte zone med symbolet **P**

● Bridge Zones (forening af kogezone)

Denne funktion giver mulighed for at kombinere kogezone

FL (Master) med kogezone **RL** (Sekundær) og kogezone **FR** ("Master") med kogezone **RR** (Sekundær) så der skabes en enkelt zone med samme effektniveau (2 i alt: 1 til højre og 1 til venstre). Dette muliggør en jævn stegning, selv med pander og gryder med store mål.

For at aktivere Bridge-funktionen:

Vælg de to ønskede kogezone samtidigt **FL + RL** eller **FR + RR**.

• Indikatoren **Bridge (21)** for de to valgte zoner tænder, og symbolet **∩** vises på displayet for kogezone **RL** eller **FR**.

- med **Området for valg (3)** for kogezone (Master) er det muligt at indstille niveauet (effekten).
- det er nok, at gentage aktiveringsproceduren, for at slå Funktionen Bridge fra.

● Timer

Timer funktionen er en nedtællingsfunktion, der kan indstilles, også samtidig, på hver kogezone (og på udsugningszonen).

Når den indstillede tid er gået, slukkes kogezone (eller udsugningszonen) automatisk, og et akustisk signal advarer brugeren.

Aktivering/Justering af funktionen Timer for kogepladen:

• Vælg kogezone (effekt forskellig fra 0)

- Tryk samtidigt på **— + (8)** for at åbne Timer-funktionen
- Justér Timerens varighedstid:

Tryk på valgknappen **+ (8)**, for at øge den automatiske slukningstid

tryk på valgknappen **— (8)**, for at nedsætte den automatiske slukningstid

Om ønsket kan denne fremgangsmåde gentages for de andre kogezone.

Bemærk: Hver kogezone kan have indstillet en forskellig

Timer; på displayet **0.00 (15)** visualiseres nedtællingen for den valgte kogezone i 10 sekunder, hvorefter nedtællingen med den korteste tid visualiseres.

Når timeren har færdiggjort nedtællingen udsendes et lydssignal (i 2 minutter, ellers stopper den hvis der trykkes på en vilkårlig tast på pladen), mens display **(15)** blinker, med symbol **0.00**.

Bemærk: Ved siden af kogezonens display, mens Timeren

er i brug, vises symbolet **⌚ (19)**

Sådan slukkes timeren:

- vælg den ønskede kogezone.

• indstil timerens værdi til **0.00**, med **— (8)**

Bemærk: Funktionen er fortsat aktiv, hvis ikke du i mellemtiden trykker på andre taster.

● Power Limitation

Power Limitation funktionen gør det muligt at indstille produktets funktion, så den maksimale absorbering begrænses og så absorberingskraften på alle de aktiverede kogezone reguleres således, at den samlede absorbering på kogepladen ikke overskrider det maksimalt indstillede absorberingsniveau.

Bemærk: justeringen skal gennemføres med slukket plade,

uden at trykke på tasten **⓪ ON/OFF (1)**, når kogepladen forbindes til el-nettet, eller ved genforbindelse af selve el-nettet inden for de næste 2 minutter.

For at indstille Power Limitation funktionen:

- tryk og hold tasterne **🔒 + ||** nede, indtil et kort lydssignal udsendes
- rul samtidigt på **markeringslinjerne (3) FL** og **(3) RL**, fra venstre mod højre til enden af **markeringslinjerne** og hold dem indtil et kort lydssignal udsendes.

• displayets Timer **(15)** viser symbolerne **CFE** hvilket indikerer, at man kan udføre indstillingen.

• displayet **(13)** på zonen **FL** viser den aktuelle indstilling:

Værdi Effekt (kW)

0 7,4 KW (standardindstilling)

1 4,5 KW

• indstillingen af Power Limitation kan ændres ved at rulle på **vælgerlinjen (3) FL**

fra venstre mod højre for at øge Kw; fra højre mod venstre for at reducere Kw

• valget gemmes ved at trykke samtidig på knapperne +

II i 1 sekund; et lydsignal udsendes for at bekræfte, at indstillingen er gemt, og funktionen lukkes.

UDSUGNINGENS FUNKTION

• Tænding af sugesystemet:

- Tryk på (1) på kogeplade/udsugningssystem.
- Rul på **Området for valg (6)** for at aktivere udsugningssystemet.

• Udsugningshastighed (effekt):

Udsugningen er udstyret med 9 hastighedsniveauer (effekt). Stryk med fingrene langs **Området for valg (6)**: mod højre for at øge hastigheden (effekt) af udsugningen (0-9);

mod venstre for at reducere hastigheden (effekt) af udsugningen (9-0);

• Power Booster udsugning

Emhætten er udstyret med 1 ekstra sugeniveau kaldet Power Buster. Dette er tidsindstillet og varer i 5 minutter.

For at vælge det, skub dine fingre langs **Området for valg (6)** ud over niveauet .

Bemærk: ved slutningen af timingtiden vender strømmen tilbage til det tidligere indstillede niveau.

• Timer

Aktivering af funktionen Timer for sugeapparatet:

- Vælg sugeapparatet (hastighed forskellig fra 0).
- Tryk på + (8) for at åbne Timer-funktionen (fra en hvilken som helst hastighed)

Juster Timerens varighed:

- Tryk på valgknappen (8), for at øge den automatiske slukningstid.

- tryk på valgknappen (8), for at øge den automatiske slukningstid, på display (15) vises nedtællingen

Bemærk: Ved siden af sugeapparatets display, mens

Timeren er i brug, vises symbolet (19).

Når timeren har færdiggjort nedtællingen udsendes et lydsignal (i 2 minutter, ellers stopper den hvis der trykkes på en vilkårlig tast på pladen), mens display (15) blinker,

med symbol

Sådan slukkes timeren:

- vælg udsugningszone

- indstil timerens værdi til , med (8)

Bemærk: Funktionen er fortsat aktiv, hvis ikke du i mellemtiden trykker på andre taster.

• Aktivering/deaktivering af indikatorer for filtermætning.

Disse indikatorer er normalt deaktiveret (både for fedtfilteret og det aktive kulfilter)

Aktiver ved at følge disse trin:

- tænd for udsugningen ved hjælp af (1);
- med slukket udsugningsmotor og kogezone, tryk og hold på **Området for valg (7)**: lysdioden **FILTER (17)** og sugeapparatets display (14) lyser ved svag lysstyrke.

Displayet (14) viser bogstavet ; I denne tilstand er det muligt at aktivere indikatoren for fedtfiltermætning.

- ved at trykke på **Området for valg (7)** anden gang vises

bogstavet i displayet (14); denne tilstand gør det muligt at aktivere det aktiverede kulfilter.

- Vælg, hvilket filter der skal aktiveres: Tryk på **Området for valg (6)** og lysdioden **FILTER (17)** sammen med

lysdioden i displayet (14) eller skifter til kraftig lysstyrke og slukker efter 10 sekunder, hvilket angiver at den er AKTIVERET.

For at deaktivere dem gentages trinene, der er beskrevet ovenfor for aktivering; lysdioden **FILTER (17)** og lysdioden i

displayet (14) eller vender tilbage til lav lysstyrke og slukker derefter efter 10 sekunder for at angive DEAKTIVERINGEN.

• Indikator til filtermætning

Emhætten signalerer når det er nødvendigt at udføre filternes vedligeholdelse:

Aktivt kul/keramisk filter lysdioden **FILTER (17)** tænder;

displayet (14) viser symbolet i 10 sekunder efter tænding.

Fedtfilter lysdioden **FILTER (17)** blinker; displayet (14)

viser symbolet i 10 sekunder efter tænding.

• Nulstil filtermætning

Efter filtrene (fedt og/eller kul/keramisk) er blevet serviceret, skal man trykke længe på **markeringszonen (7)**: **FILTER**-lysdiodenknappen (17) slukker. På denne måde nulstilles filterforbrugstælleren.

Bemærk: Gentag operationen i tilfælde af samtidig signalering for begge filtre.

• Automatisk drift

Emhætten tænder med den bedst egnede hastighed, og tilrette udsugningskapaciteten til den maksimale stegeniveau, i brug på kogezoneerne. Når kogepladen slukkes, så tilpasser emhætten udsugningshastigheden og sænker den gradvist, så damp- og lugtresten suges ud.

For at aktivere denne funktion:

Tryk kortvarigt på **markeringszonen (7)**, lysdiode (18) lyser for at vise, at emhætten arbejder i denne tilstand.

EFFEKTABEL

Styrkeniveau		Tilberedningstype	Brug (på grundlag af erfaring og madlavningsvaner)
Maks. effekt	P	Hurtig opvarmning	Bringer temperaturen hurtigt op til kogepunktet, f.eks. til hurtig opvarmning af vand eller kogevæsker
	8-9	Friturestege - koge	brune, start af tilberedning, friturestegning af frosne produkter, hurtig kogning
Høj effekt	7-8	Brune – stege – koge - grille	brune, opretholde kogning, koge og grillstege (kort varighed, 5-10 minutter)
	6-7	Brune – stege – stuve – svitse - grille	brune, holde simrende, stege og grillstege (10-20 minutter), foropvarmning af køkkengrej
Mellemhøj effekt	4-5	Tilberede – stuvning – stege - grille	brune, holde simrende, stegning (lang tid), indkogning af pasta
	3-4	Stege – koge ved svag varme – jævne - indkoge	længerevarende tilberedning (ris, sovse, stege, fisk) med væske (f.eks. vand, vin, bouillon, mælk), indkogning af pasta
	2-3	Stege – koge ved svag varme – jævne - indkoge	længerevarende tilberedning (mængder under 1 liter: ris, sovse, stege, fisk med væske (f.eks. vand, vin, bouillon, mælk))
Lav effekt	1-2	Smelte – optø – holde varmen – indkoge	smelte smør, smelte chokolade langsomt, optøning af små produkter
	1	Smelte – optø – holde varmen – indkoge	varmholdningsfunktion til små mængder frisk tilberedt mad eller retter klar til servering og indkogning af risottoretter
OFF	0	Afsætningsflade	Kogepladen er i standby eller slukket (mulighed for restvarme efter tilberedning, som signaleres med H-L-O)

4. VEDLIGEHOVELDELSE

Advarsel! Før der udføres nogen form for rengøring eller vedligeholdelse, skal det tilsikres, at kogezoneer er slukkede, og at varmeadvarelselampen ikke længere er synlig.

 For vedligeholdelse af produktet se billederne i slutningen af installationen, der er markeret med dette symbol.

VEDLIGEHOVELDELSE AF KOGEPLADE

• Rengøring af induktionsplade

Kogepladen skal rengøres efter hver anvendelse.

Vigtigt:

- Undgå brug af ætsende svampe og af skuresvampe. Deres brug risikerer med tiden at beskadige glasset.
- Brug ikke ætsende kemiske rengøringsmidler, som fx ovnrens eller pletfjernere.

• DU MÅ ALDRIG BRUGE DAMPRENSERE!!!

Efter hver brug skal kogepladen køle af, og herefter rengøres for at fjerne fastbrændte rester eller pletter fra madrester. Sukker og fødevarer med højt sukkerindhold skader kogepladen og skal straks fjernes. Salt, sukker og sand vil kunne ridse glasoverfladen. Brug en blød klud, køkkenrulle eller specifikke produkter til rengøring af induktionsplader (følg producentens anvisninger).

• D Rengøring af væskeopsamlingskar:

Ved spild, eller hvis en større mængde væske koger over, så kan aftapningsventilen placeret for neden på apparatet bruges til at fjerne alle rester og sikre maksimal hygiejnesikkerhed.

Til en dybere og mere grundig rengøring, er det muligt fuldstændigt at fjerne det nedre kar.

• E Rengøring af metalristen:

Risten skal vaskes i hånden med varmt vand og neutralt vaskemiddel og tørres grundigt for at undgå rust.

VEDLIGEHOVELDELSE AF SUGEAPPARAT

• Rengøring af sugeapparat:

Brug UDELUKKENDE en fugtig klud med et flydende neutralt rengøringsmiddel til rengøring.

UNDGÅ BRUG AF REDSKABER ELLER INSTRUMENTER TIL RENGØRINGEN!

Undgå brug af produkter, der indeholder slibemidler. **UNDGÅ BRUG AF SPRIT!**

• A Vedligeholdelse af fedtfiltere:

Tilbageholder fedtpartiklerne, der stammer fra stegningen.

Filteret skal rengøres en gang om måneden (eller når signaleringssystemet for filtermætning angiver behovet), ved brug af milde vaskemidler, manuelt eller i opvaskemaskine ved lav temperatur og med kort opvaskecyklus. Ved vask i opvaskemaskine, risikerer fedtfilteret at blive misfarvet, men dette vil ikke forringe dets filtrerende egenskaber.

• B Vedligeholdelse af lugtfilter (Kun til filtreringsversion):

Opfanger lugt fra madlavning.

Efter kortere eller længere tids brug afhængigt af den type mad, der tilberedes, og hyppigheden af rengøring af fedtfilteret, er det nødvendigt at udskifte lugtfilteret.

Lugtfilteret skal regenereres som angivet nedenfor:

Manuel vask med varmt vand uden brug af sæbe og rengøringsmidler **Vask i opvaskemaskine** ved 60/65°C i ca. 6-7 min. uden brug af sæber og uden, at der er service til stede for at undgå kontaminering med fedt og olier.

Filteret skal derefter tørres i en ikke-ventileret ovn ved en temperatur på **højest 75°C i 50 min..**

OBS! Anbring filteret i ovnen væk fra elektriske varmeapparater eller andre mulige varmekilder.

Dokładnie stosować się do wskazówek zawartych w niniejszej instrukcji. Producent nie ponosi żadnej odpowiedzialności za jakiegokolwiek nieprawidłowości, uszkodzenia lub pożary spowodowane przez urządzenie i wynikające z nieprzestrzegania zaleceń zawartych w niniejszej instrukcji. Urządzenie jest przeznaczone wyłącznie do użytku domowego, do przyrządzania posiłków i odprowadzania produkowanych przy tym oparów. Zabrania się każdego innego zastosowania (np. ogrzewanie pomieszczeń). Producent nie ponosi żadnej odpowiedzialności za nieprawidłowe korzystanie lub nieprawidłowe ustawienie elementów sterowniczych.

- Uważnie przeczytać instrukcje: znajdują się w nich ważne informacje na temat montażu, użytkowania oraz bezpieczeństwa.

- Nie wykonywać żadnych zmian elektrycznych na urządzeniu.

- Przed rozpoczęciem montażu urządzenia sprawdzić, czy żadne komponenty nie są uszkodzone. W przeciwnym wypadku, należy przerwać montaż i skontaktować się ze sprzedawcą.

- Sprawdzić integralność urządzenia przed przystąpieniem do montażu. W przeciwnym wypadku, należy przerwać montaż i skontaktować się ze sprzedawcą.

1. BEZPIECZEŃSTWO I PRZEPISY

BEZPIECZEŃSTWO OGÓLNE

Uwaga! Należy postępować zgodnie z poniższymi instrukcjami:

- Przed przystąpieniem do jakiegokolwiek czynności montażowej, należy odłączyć produkt od sieci elektrycznej.

- Podczas wszystkich czynności instalacyjnych i konserwacyjnych używać rękawic roboczych. ● Montażu lub konserwacji może dokonywać wyłącznie wykwalifikowany technik, zgodnie ze wskazówkami producenta i według obowiązujących przepisów bezpieczeństwa. ● Używać wyłącznie śrub mocujących znajdujących się w wyposażeniu produktu lub, jeżeli ich brak, zakupić śruby odpowiedniego rodzaju. ● Użyć śrub o odpowiedniej długości, wskazanych w Instrukcji montażu.

- Nie naprawiać i nie wymieniać żadnych części produktu, jeżeli nie zostało to jasno wskazane w instrukcji obsługi. ● Należy uważać, aby dzieci nie bawiły się produktem ● je z dala od urządzenia i pod nadzorem, ponieważ podczas użytkowania dostępne części mogą być gorące. ● Produkt może być obsługiwany przez dzieci powyżej 8 roku życia oraz osoby o ograniczonych zdolnościach fizycznych, sensorycznych i psychicznych, osoby nie posiadające doświadczenia, lub wystarczającej wiedzy pod warunkiem, że będą one nadzorowane lub zostaną przeszkolone w zakresie bezpiecznego użytkowania produktu i związanego z tym zagrożenia. ● Cały sprzęt i jego dostępne części są gorące podczas użytkowania. Należy uważać, aby nie

dotknąć elementów grzejnych. ● W trakcie i po użyciu nie można dotykać elementów grzejnych produktu. ● Nie kłaść na produkty ściereczek lub innych materiałów łatwopalnych, dopóki wszystkie jego elementy nie ostygną, istnieje ryzyko pożaru. ● Nie umieszczać materiałów łatwopalnych na produkcie lub w jego pobliżu. ● Rozgrzany tłuszcz i olej może ulec zapaleniu. ● Niekontrolowane przyrządzanie potraw na płycie kuchennej przy użyciu tłuszczu lub oleju może być niebezpieczne i doprowadzić do pożaru. ● Smażenie musi następować pod stałą kontrolą, aby przegrzany olej nie zapalił się. ● Proces gotowania powinien być nadzorowany. Krótkie gotowanie powinno być ciągle nadzorowane. ● NIGDY nie próbować gasić płomienia wodą. Przeciwnie, wyłączyć produkt i zgasić ogień pokrywką lub kocem gaśniczym. ● Unikać wycieku cieczy; w celu ugotowania lub podgrzania płynów zmniejszyć dopływ ciepła. ● Nie pozostawiać włączonych elementów grzejnych, gdy na płycie znajdują się puste garnki lub patelnie lub, gdy płyta jest pusta. ● Nigdy nie podgrzewać puszek i blaszanych pojemników z żywnością, należy je wcześniej otworzyć: mogłyby wybuchnąć! To ostrzeżenie odnosi się do wszystkich rodzajów płyt kuchennych. ● Po zakończeniu gotowania, wyłączyć daną strefę grzewczą. ● Produkt nie jest przeznaczony do uruchamiania za pomocą zewnętrznego regulatora czasowego lub oddzielnego systemu zdalnego sterowania. Nie używać parowych urządzeń czyszczących, istnieje ryzyko porażenia prądem. ● Przed rozpoczęciem czyszczenia lub konserwacji, należy odłączyć produkt od sieci elektrycznej wyjmując wtyczkę lub wyłączając główny wyłącznik. ● Czyszczenie i konserwacja nie mogą być wykonywane przez dzieci bez nadzoru. ● Należy często czyścić produkt, zarówno wewnątrz, jak i na zewnątrz (CO NAJMNIJ RAZ W MIESIĄCU) i zawsze stosować się do zaleceń zawartych w instrukcji konserwacji. ● Należy przechowywać niniejszą instrukcję, aby w każdej chwili móc z niej skorzystać. W przypadku sprzedaży, przekazania lub przeniesienia, upewnić się, że instrukcja będzie towarzyszyć produktowi.

- Posiadacze rozruszników serca i aktywnych implantów, przed użyciem płyty indukcyjnej, muszą sprawdzić, czy ich rozrusznik jest kompatybilny z produktem. ● Jeżeli powierzchnia jest pęknięta, wyłączyć urządzenie, aby uniknąć ryzyka porażenia prądem elektrycznym ● Niebezpieczeństwo pożaru: nie kłaść przedmiotów na powierzchniach grzewczych. ● Nie kłaść metalowych przedmiotów takich, jak noże, widelce, łyżki i pokrywki na powierzchniach płyty kuchennej, ponieważ mogą się nagrzać. ● Ważne: Po użyciu należy wyłączyć płytę kuchenną przy pomocy urządzenia sterowniczego; nie polegać wyłącznie na detektorze garnków. ● Do gotowania nie używać folii aluminiowej i nigdy nie umieszczać produktów znajdujących się w aluminiowych opakowaniach. ● Aluminium ulega stopieniu i może nieodwracalnie uszkodzić produkt. ● Stosowanie dużej mocy, jak na przykład funkcji Booster nie nadaje się do podgrzewania niektórych płynów takich, jak olej do smażenia. Nadmierne ciepło może być niebezpieczne. W takich przypadkach zaleca się użycie niższej mocy. ●

Naczynia powinny być umieszczone bezpośrednio na płycie kuchennej i muszą być wyisrodkowane. Pod żadnym pozorem nie wkładać żadnych przedmiotów pomiędzy garnek a płytę kuchenną. ● W przypadku wysokiej temperatury, produkt automatycznie zmniejsza poziom mocy stref grzewczych. ● Uwaga! Podczas funkcjonowania płyty kuchennej dostępne części urządzenia mogą osiągać wysokie temperatury.

● Nieprzestrzeganie zasad czyszczenia produktu i wymiany oraz czyszczenia filtrów wiąże się z ryzykiem pożaru. ● Surowo zabrania się flambirowania. ● Stosowanie wolnego ognia jest szkodliwe dla filtrów i może być przyczyną pożaru, dlatego też jest surowo zabronione. ● W pomieszczeniu musi być zagwarantowana wystarczająca wentylacja, w przypadku stosowania produktu wraz z innymi urządzeniami gazowymi lub działającymi na inne paliwa. ● W odniesieniu do zasad technicznych i przepisów bezpieczeństwa dotyczących odprowadzania spalin, należy stosować się ściśle do rozporządzeń właściwych organów lokalnych. ● Wyciągane powietrze nie może być kierowane do kanału stosowanego do odprowadzania spalin produkowanych przez urządzenia spalające gaz lub inne paliwa. ● Nigdy nie stosować produktu bez prawidłowo zamontowanej kratki!

⚠ BEZPIECZEŃSTWO PODŁĄCZENIA ELEKTRYCZNEGO

● Odłączyć produkt od sieci elektrycznej. ● Instalacji musi dokonywać wykwalifikowany personel znający obowiązujące przepisy dotyczące instalacji i bezpieczeństwa. ● Producent nie ponosi odpowiedzialności za osoby, zwierzęta lub rzeczy w przypadku niezastosowania się do wytycznych zawartych w niniejszym rozdziale. ● Zgodnie z prawem, uzziemienie produktu jest obowiązkowe. ● Kabel zasilający musi być dostatecznie długi, aby umożliwić podłączenie produktu umieszczonego w meblu do sieci elektrycznej. ● Kabel zasilający musi być wystarczająco długi, aby umożliwić wycięcie płyty kuchennej z blatu roboczego. ● Nie stosować rozgałęźników i przedłużaczy. ● Upewnić się, że napięcie na tabliczce znamionowej znajdującej się na spodzie produktu odpowiada napięciu pomieszczenia, w którym zostanie ono zainstalowane. ● Przewód elektryczny uzziemienia musi być o 2 cm dłuższy od innych przewodów. ● W żadnym punkcie przewod nie może osiągnąć temperatury o 50 °C wyższej od temperatury otoczenia. ● Produkt przeznaczony jest do stałego podłączenia do sieci elektrycznej, dlatego też, należy go podłączyć do stałej sieci za pomocą wyłącznika wielobiegowego, zgodnego z przepisami, który zagwarantuje całkowite odcięcie zasilania w warunkach kategorii przepięciowej III oraz będzie łatwo dostępny po zamontowaniu. ● Po zakończeniu montażu, użytkownik nie może mieć dostępu do elementów elektrycznych. ● Uwaga! Dopóki nie zostanie zakończona instalacja nie wolno podłączać produktu do sieci elektrycznej. ● Przed podłączeniem do sieci elektrycznej: sprawdź tabliczkę znamionową (umieszczoną na dolnej części produktu), aby upewnić się,

że napięcie i moc są zgodne z wartościami sieci oraz, że gniazdko jest odpowiednie. W razie wątpliwości skontaktować się z wykwalifikowanym elektrykiem.

● W przypadku, gdy produkt nie posiada kabla zasilającego, należy użyć kabla o minimalnym przekroju 2,5 mm² dla mocy do 5500 W; w przypadku wyższej wartości mocy przekrój kabla musi wynosić 4 mm².

● **Uwaga!** Wymiana kabla połączeniowego musi być wykonana przez autoryzowany serwis techniczny lub osobę o podobnych kwalifikacjach.

POWER LIMITATION: produkt jest wyposażony w funkcję Power Limitation (Ograniczenie mocy), która umożliwia ustawienie maksymalnego progu poboru (kw)

Ustawienie musi nastąpić w momencie podłączenia produktu do sieci elektrycznej lub przy ponownym podłączeniu sieci (w ciągu 2 kolejnych minut). Rozmiar zabezpieczenia instalacji elektrycznej musi być dostosowany do wybranego urządzenia ograniczającego moc. Informacje na temat sekwencji ustawienia funkcji Power Limitation znajdują się w rozdziale Działanie.

KIT WINDOWS: Produkt jest przystosowane do użytkowania w połączeniu z Zestawem czujnika Window (nie jest dostarczony przez producenta). Po zainstalowaniu ZESTAWU czujnika Window (tylko w przypadku użytkowania w trybie ZASYSANIA), zasysanie powietrza wyłączy się za każdym razem, gdy okno w pomieszczeniu, w którym jest on zamontowany będzie zamknięte. **Podłączenie elektryczne ZESTAWU do urządzenia musi być wykonane przez wykwalifikowany personel techniczny. ZESTAW musi posiadać oddzielny certyfikat zgodny z normami bezpieczeństwa odnoszącymi się do komponentu i jego zastosowania z urządzeniem. Instalacji należy dokonać zgodnie z obowiązującymi zarządzeniami dotyczącymi instalacji domowych.**

UWAGA: okablowanie zestawu, które należy podłączyć do produktu musi stanowić część certyfikowanego obwodu o bardzo niskim napięciu (SELV). Producent tego urządzenia uchyla się od wszelkiej odpowiedzialności za ewentualne nieprawidłowości, uszkodzenia, pożary wynikające z wad lub problemów związanych z błędnym funkcjonowaniem lub nieprawidłową instalacją Zestawu.

⚠ BEZPIECZEŃSTWO PODCZAS INSTALACJI

● Zarówno elektryczna jak i mechaniczna instalacja musi być wykonywana przez wykwalifikowany personel.

● **Przed rozpoczęciem instalacji:** Po rozpakowaniu produktu sprawdzić, czy nie został on uszkodzony w czasie transportu a w przypadku problemów, przed przystąpieniem do instalacji, skontaktować się ze sprzedawcą lub Działem Obsługi Klienta; Sprawdzić, czy wymiary zakupionego produktu są odpowiednie do wybranej strefy montażu; Sprawdzić, czy wewnątrz opakowania nie umieszczono (na czas transportu) dodatkowych elementów (takich jak worki ze śrubami, gwarancje itd.) i ewentualnie wyjąć je i przechować;

Upewnić się również, że w pobliżu miejsca instalacji znajduje się gniazdo elektryczne

● Przystosowanie mebla do zabudowy:

● Produktu nie wolno montować nad urządzeniami chłodniczymi, zmywarkami do naczyń, piecykami, piekarnikami, pralkami i suszarkami; Przed włożeniem płyty kuchennej wykonać wszystkie otwory w meblu i ostrożnie wyjąć trociny i wióry pozostałe po cięciu.

Minimalna odległość między płytą grzewczą a ścianą musi wynosić co najmniej 50mm z przodu, co najmniej 50mm z boku i co najmniej 500mm od górnych szafek.

Uwaga: podczas projektowania przestrzeni kierować się wskazówkami producenta kuchni.

• aby zoptymalizować instalację wersji filtrującej, zaleca się wykonanie otworu w cokole, do którego będzie włożona kratka.

• **Ważne:** używać jednoskładnikowego kitu uszczelniającego (S), odpornego na temperaturę do 250° ; przed montażem, należy dokładnie wyczyścić powierzchnie do klejenia usuwając wszelkie substancje, które mogłyby niekorzystnie wpłynąć na sklejenie (np.: produkty zapobiegające przywieraniu, smar, olej, pył, resztki starego kleju itp.); należy równomiernie rozprowadzić klej na całym obwodzie ramy; po przyklejeniu pozostawić do wyschnięcia na około 24 godziny.

● **Uwaga!** Niezainstalowanie śrub i elementów mocujących zgodnie z niniejszymi instrukcjami może doprowadzić do ryzyka natury elektrycznej.

● **Uwaga:** dla zapewnienia prawidłowego montażu produktu zaleca się owinięcie przewodów rurowych taśmą klejącą o następującej charakterystyce: folia elastyczna z miękkiego PVC, z klejem akrylanowym; zgodna z normą DIN EN 60454; opóźniająca spalanie; wysoka odporność na skoki temperatury; możliwa do użycia w niskiej temperaturze.

UTYLIZACJA PO WYCOFANIU Z EKSPLOATACJI



Urządzenie zostało oznaczone zgodnie z Dyrektywą Europejską 2012/19/WE - UK SI 2013 Nr 3113 (WEEE), dotyczącą zużytego sprzętu elektrycznego i elektronicznego.

Upewniając się o prawidłowej utylizacji produktu. Użytkownik przyczynia się do zapobiegania potencjalnym negatywnym skutkom dla środowiska i zdrowia. Symbol umieszczony na produkcie lub na załączonej dokumentacji oznacza, że nie powinien on być traktowany jako odpad domowy, należy go przekazać do odpowiedniego punktu zbiórki sprzętu elektrycznego i elektronicznego. Należy się go pozbyć zgodnie z lokalnymi przepisami dotyczącymi utylizacji odpadów. Aby uzyskać więcej informacji na temat utylizacji, złomowania i recyklingu produktu, należy skontaktować się z właściwym biurem lokalnym, centrum zbiórki odpadów lub ze sklepem, w którym został zakupiony.

NORMY

Urządzenie zostało zaprojektowane, przetestowane i wyprodukowane zgodnie z normami dotyczącymi:

• Bezpieczeństwa: EN/IEC 60335-1; EN/IEC 60335-2-6, EN/IEC 60335-2-31, EN/IEC 62233; • Wydajność: EN/IEC 61591; ISO 5167-1; ISO 5167-3; ISO 5168; EN/IEC 60704-1; EN/IEC 60704-2-13; EN/IEC 60704-3; ISO 3741; EN 50564; IEC 62301. EN 60350-2; • EMC: EN 55014-1; CISPR 14-1; EN 55014-2; CISPR 14-2; EN/IEC 61000-3-3; EN/IEC 61000-3-12.

2. UŻYTKOWANIE

UŻYTKOWANIE NACZYŃ DO PRZYGOTOWYWANIA POTRAW

● Naczynia do przygotowywania potraw



Używać wyłącznie garnków, które posiadają wskazany symbol.

Ważne:

aby uniknąć nieodwracalnego uszkodzenia powierzchni nie należy używać:

- naczyń, których dno nie jest idealnie płaskie;
- metalowych naczyń z emalowanym dnem;
- naczyń o szorstkiej podstawie, aby nie porysować powierzchni płyty;
- nigdy nie kłaść gorących garnków i patelni na panelu sterowniczym płyty.
- Nie wszystkie garnki nadające się do indukcji są odpowiednio skuteczne ze względu na ich dna, które są częściowo wykonane z materiału ferromagnetycznego!! Podczas zakupu garnków lub patelni sprawdzić, czy:
- Dno jest w całości wykonane z materiału ferromagnetycznego. W przeciwnym razie, obniża się równomierność oraz skuteczność przesyłania ciepła, z temperaturą powierzchni patelni/garnka nieodpowiednią do gotowania



• Dno nie zawiera aluminium: naczynie nie nagrzewa się może nie być rozpoznane przez elementy indukcyjne.



• Niepłaskie dno o szorstkiej powierzchni.

• Odejmują one powierzchnię kontaktu pomiędzy elementem indukcyjnym a naczyniem, obniżając wydajność i pogarszając gotowanie.

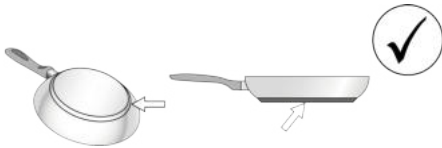

• Posiadane naczynia

Za pomocą zwykłego magnesu można sprawdzić, czy materiał z którego jest wykonany garnek jest magnetyczny. Garnki nie nadają się, jeżeli magnes nie działa na nie. Wskazówki, o których mowa w poprzednim akapicie, mają zastosowanie również w tym przypadku.

• Zalecana średnica dna garnka

WAŻNE: jeżeli wymiary garnków będą niewłaściwe strefy grzewcze nie włączą się. Aby zapoznać się z minimalną średnicą garnka do użycia na poszczególnych strefach, należy zapoznać się z ilustrowaną częścią niniejszej instrukcji.

Uwaga: Aby zachować wydajność gotowania i jakość produktu, NIE należy stosować adapterów indukcyjnych.

• Oszczędność energetyczna

Używać garnków i patelni o średnicy dna równej średnicy strefy grzewczej; Używać wyłącznie garnków i patelni z płaskim dnem; - Gdzie jest to możliwe, podczas gotowania przykryć garnek pokrywką; W celu zmniejszenia czasu, gotować warzywa, ziemniaki itp. w niewielkiej ilości wody; Używać szybkowaru, który dodatkowo ogranicza zużycie energii i czas gotowania; Ustawić garnek na środku strefy grzewczej oznaczonej na płycie.

UŻYTKOWANIE OKAPU

System zasysania oparów może być używany w wersji wyciągowej z odprowadzaniem na zewnątrz budynku lub filtrującej z wewnętrzną recyrkulacją.

Na stronach internetowych www.elica.com i www.shop.elica.com można zapoznać się z pełną gamą dostępnych zestawów, w celu wykonania różnych instalacji, zarówno w wersji filtrującej jak i wyciągowej.

• Wersja Wyciągowa:

Opary są odprowadzane na zewnątrz budynku za pomocą szeregu kanałów (do nabycia osobno). Podłączyć produkt do przewodów rurowych i otworów spustowych na ścianie o średnicy równej średnicy wylotu powietrza (kołnierz łączący). Więcej informacji na temat rur i ich wymiarów wskazano na stronie dotyczącej akcesoriów w instrukcji montażu - Wersja z wyciągiem. Zastosowanie rur i otworów spustowych na ścianie o mniejszej średnicy doprowadzi do zmniejszenia osiągnięć zasysania i znacznego zwiększenia hałasu. W takim przypadku producent uchyła się od wszelkiej odpowiedzialności.

Dla maksymalnej wydajności zasysania: • Zaleca się maksymalnie 7-metrowy, prostoliniowy przewód rurowy. • Na łącznie 7 metrach prostoliniowego przewodu rurowego

zaleca się stosowanie maksymalnie dwóch kolanek 90° • Należy unikać drastycznych zmian w przekroju przewodu, zawsze preferując przekrój \varnothing 150 mm (lub prostokątny 222 x 89 mm).

• Wersja Filtrująca:

Przed ponownym wprowadzeniem do pomieszczenia, zasysane powietrze zostanie przefiltrowane przez odpowiednie filtry przeciwtłuszczowe i filtry przeciwzapachowe. Produkt zawiera filtry i przewody rurowe do instalacji, która umożliwi wylot powietrza z mebla. Więcej informacji na temat dostarczonych akcesoriów można znaleźć w ilustrowanej części niniejszej instrukcji.

Ważne

Możliwe jest zakupienie zestawu do czynności zasysania. W tym przypadku filtr węglowy nie powinien być zainstalowany. Poza tym używanie zestawu zasysania może wymagać zainstalowania okapu innego niż ten przedstawiony w tej instrukcji, w związku z tym przed rozpoczęciem instalowania okapu, należy zakupić zespół zasysania i zapoznać się z instrukcjami załączonymi do zestawu.

3. DZIAŁANIE

PANEL STEROWNICZY

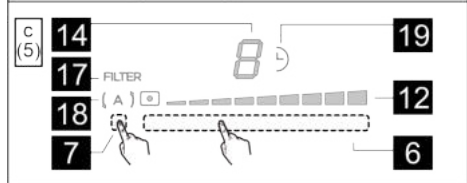
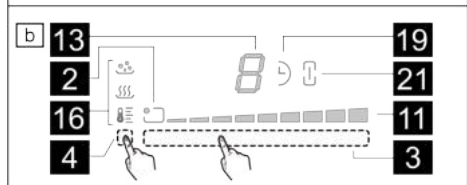
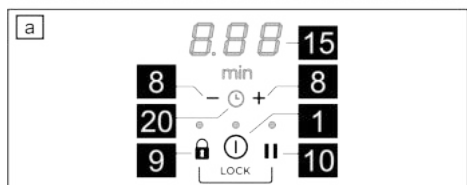
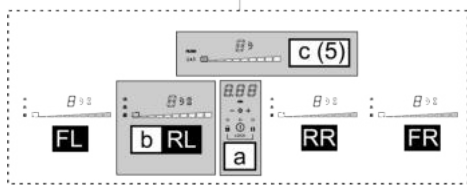
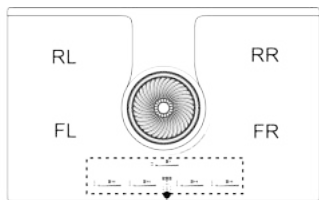

P.	Funkcja
1	ON/OFF płyty kuchennej/okapu do płyty kuchennej
2	Wskaźnik strefy grzewczej
3	Wybór stref grzewczych Zwiększenie/Zmniejszenie Power Level
4	Aktywacja Temperature Manager
5	Przyciski okapu
6	Wybór okapu Zwiększenie/Zmniejszenie prędkości (mocy) zasysania

7	Aktywacja funkcji automatycznych Reset saturacji filtrów
8	Aktywacja Timera (Czasomierza) Wydłużenie/Skrócenie czasu Timera
9	Key Lock (Blokada Przycisków)
9+10	Child Lock
10	Pauza / Recall

LED	Funkcja
11	Wizualizacja Power Level
12	Wizualizacja prędkości (mocy) zasysania
13	Wyświetlacz strefy grzewczej
14	Wyświetlacz okapu
15	Wyświetlacz Timera
16	Wizualizacja Temperature Manager
17	Wskaźnik braku filtrów
18	Wskaźnik funkcji automatycznego zasysania
19	Wskaźnik aktywnego Timera
20	Wskaźnik aktywnego Timera Egg
21	Wskaźnik aktywnego Bridge

CO TRZEBA WIEDZIEĆ PRZED ROZPOCZĘCIEM PRACY

W niniejszej instrukcji opisano główne funkcje; użyć kodu QR znajdującego się na pierwszych stronach, aby uzyskać dostęp do pełnych instrukcji w Internecie. Wszystkie funkcje omawianej płyty kuchennej spełniają najbardziej rygorystyczne normy bezpieczeństwa. Z tego powodu:

- Niektóre funkcje nie włączają się lub wyłączają się automatycznie, w przypadku gdy na powierzchniach grzewczych nie ma garnków lub są one źle ustawione.
- W innych przypadkach, aktywowane funkcje wyłączają się automatycznie po kilku sekundach, jeżeli wybrana funkcja wymaga dodatkowego ustawienia (np.: „Włączyc płytę kuchenną” bez „Wybrać strefę grzewczą” i „Temperatura pracy”, lub „Funkcja Lock” (Blokada) lub „Timer” (Czasomierz).

Przed zbliżeniem się do strefy grzewczej, poczekać, aż wyświetlacz wyłączy się.

WYŚWIETLACZ STREFY GRZEWECZEJ

na wyświetlaczach stref grzewczych jest wskazywane:

Funkcja	Wartość
Włączona strefa grzewcza	0
Power Level (Poziom Mocy)	1...9-P
Residual Heat Indicator (Wskaźnik Ciepła Resztkowego)	H

Pot Detector (Detektor Garnka)	
Aktywna funkcja Bridge Zone (Strefy Łączone)	
Aktywna funkcja Temperature Manager (Regulator Temperatury)	
Aktywna funkcja Child Lock (Blokada Bezpieczeństwa)	
Funkcja Pauzy	
Funkcja Automatic Heat UP (Nagrzewanie Automatyczne)	

CHARAKTERYSTYKA PŁYTY

• Safe Activation (Bezpieczna Aktywacja)

Produkt uaktywni się wyłącznie, gdy na strefie grzewczej znajdzie się gamek: proces nagrzewania nie uaktywni się lub zostanie przerwany w przypadku braku lub zdejścia garnka.

• Pot Detector (Detektor Garnka)

Produkt automatycznie odczytuje obecność garnka w strefach grzewczych.

• Safety Shut Down (Wyłączanie Bezpieczeństwa)

Ze względów bezpieczeństwa, każda strefa grzewcza posiada maksymalny czas działania, który zależy od ustawionego poziomu mocy.

• Residual Heat Indicator (Wskaźnik Ciepła Resztkowego)

Po wyłączeniu jednej lub kilku stref grzewczych, obecność ciepła resztkowego jest wskazywana na wyświetlaczu

danej strefy, za pomocą symbolu

DZIAŁANIE PŁYTY KUCHENNEJ

Uwaga: Aby uaktywnić jakąkolwiek funkcję należy wcześniej włączyć daną strefę

• Włączenie

Wcisnąć (dotknąć) ON/OFF (1), na płycie kuchennej/okapie. Włączy się kontrolka wskazująca, że płyta kuchenna z wyciągiem jest gotowa do użytku.

Ponownie wcisnąć, aby wyłączyć

Uwaga: Ta funkcja ma pierwszeństwo w stosunku do pozostałych.

• Wybór stref grzewczych

Dotknąć **Paska wyboru (3)** odpowiadającego żądanej strefie grzewczej: FL; RL; RR; FR;

• 9 Power Level (Poziom Mocy)

Płyta posiada 9 poziomów mocy. Przesunąć palec wzdłuż **Paska wyboru (3):**

w prawo, aby zwiększyć poziom mocy;

w lewo, aby zmniejszyć poziom mocy.

• Power Booster (Wzmacniacz Mocy)

Produkt jest wyposażony w dodatkowy poziom mocy

(powyżej poziomu) , który jest aktywny przez 10 minut, po czym moc wraca do poprzedniego poziomu.

Dotknąć i przesunąć palcem wzdłuż **Paska wyboru (3)**

(powyżej poziomu) i uaktywnić Power Booster (Wzmacniacz Mocy)

Poziom Power Booster jest wskazywany na wyświetlaczu wybranej strefy symbolem

• Bridge Zones (Strefy Łączone)

Ta funkcja pozwala na działanie strefy FL (Główna)

ze strefą RL (Drugorzędna) i strefy FR

(Główniej) ze strefą RR (Drugorzędna) w trybie kombinowanym, tworząc jedną strefę z tym samym poziomem mocy (razem 2: 1 z prawej i 1 z lewej). Umożliwia to równomierne gotowanie w dużych garnkach i patelniach.

Aby uaktywnić Funkcję Bridge:

- jednocześnie wybrać obydwie strefy grzewcze, których chce się użyć **FL + RL** lub **FR + RR**.

- Wskaźnik Bridge (21) dwóch wybranych stref podświetla się i na wyświetlaczu strefy grzewczej **RL** lub

FR pojawia się symbol

- za pomocą **Strefy wyboru (3)** strefy grzewczej (Główniej) można ustawić Poziom (Mocy) pracy.

- aby dezaktywować Funkcję Bridge wystarczy powtórzyć taką samą procedurę jak w przypadku aktywacji.

• Timer

Funkcja Timer to czasomierz, który można ustawić, również jednocześnie, na każdej strefie grzewczej (i strefie wyciągowej).

Po upływie ustawionego okresu czasu, strefy grzewcze (lub strefa wyciągowa) automatycznie wyłączą się i zostanie wyemitowany sygnał dźwiękowy ostrzegający użytkownika.

Aktywacja/Regulacja funkcji Timera na płycie kuchennej:

- Wybrać strefę grzewczą (moc inna niż 0)

- Równocześnie wcisnąć (8) , aby wejść do funkcji Timer

- Ustawić czas trwania Timera:

wcisnąć przełącznik (8), aby wydłużyć czas automatycznego wyłączenia

wcisnąć przełącznik (8), aby skrócić czas automatycznego wyłączenia

Jeśli okaże się to konieczne, można powtórzyć czynność na pozostałych strefach grzewczych.

Uwaga: W każdej strefie grzewczej można ustawić inną wartość Timera; na wyświetlaczu **0.00 (15)** pojawi się na 10 sekund odliczanie ostatniej wybranej strefy grzewczej, po czym wyświetli się odliczanie najkrótszego czasu.

Gdy timer zakończy odliczanie, nastąpi emisja sygnału dźwiękowego (przez 2 minuty, można wyłączyć sygnał wciskając jakikolwiek przycisk), a wyświetlacz **(15)** będzie migał z symbolem **0.00**.

Uwaga: z boku wyświetlacza strefy grzewczej, w której jest używany Timer, pojawia się symbol **⌚ (19)**

Aby wyłączyć Timer (Czasomierz):

- wybrać żądaną strefę grzewczą.

- ustawić wartość timera na **0.00** za pomocą **— (8)**

Uwaga: funkcja pozostaje aktywna, jeśli w między czasie nie zostaną wciśnięte inne przyciski.

• Power Limitation (Ograniczenie Mocy)

Funkcja Power Limitation umożliwia ustawienie działania produktu ograniczając maksymalny pobór i regulując moc poboru wszystkich aktywnych stref grzewczych, aby całkowity pobór płyty nie przekraczał ustawionego maksymalnego poziomu poboru.

Uwaga: ustawienia należy dokonywać na wyłączonej

plycie, bez wciskania przycisku **⏻ (1)** ON/OFF (1), w momencie podłączenia płyty kuchennej do sieci elektrycznej lub po ponownym podłączeniu sieci, w ciągu 2 kolejnych minut.

Aby ustawić funkcję Power Limitation (Ograniczenie mocy):

- dotknąć i przytrzymać przyciski **🔒 + ||**, dopóki nie zostanie wyemitowany krótki sygnał dźwiękowy

- jednocześnie przesunąć wzdłuż **pasków wyboru (3) FL i (3) RL**, z lewej w prawo do **ich końca** i przytrzymać, do momentu usłyszenia sygnału dźwiękowego.

- na wyświetlaczu Timera **(15)** pojawią się symbole **CFE** wskazujące możliwość wykonania ustawienia.

- na wyświetlaczu **(13)** strefy FL pojawi się bieżące ustawienie:

Wartość Moc (KW)

0 7,4 KW (ustawienie domyślne)

1 4,5 KW

- aby zmienić ustawienie funkcji Power Limitation przesunąć palcem na **pasku wyboru (3) FL**

z lewej w prawo, aby zwiększyć Kw; z prawej w lewo, aby zmniejszyć Kw

- aby zapisać wybór, wcisnąć przez 1 sekundę przyciski **🔒**

+ **||**: nastąpi emisja sygnału dźwiękowego, potwierdzającego ustawienie.

DZIAŁANIE OKAPU

• Włączenie systemu wyciągowego:

- Dotknąć **⏻ (1)** płyty kuchennej/systemu wyciągowego.

- Przesunąć na **Strefie Wyboru (6)**, aby uaktywnić system wyciągowy.

• Prędkość (moc) zasysania:

Okap posiada 9 poziomów prędkości (mocy) zasysania. Przesunąć palec wzdłuż **Strefy wyboru (6)**:

w prawo, aby zwiększyć prędkość (moc) zasysania (0-9);

w lewo, aby zmniejszyć prędkość(moc) zasysania (9-0);

• Power Booster (Wzmacniacz Mocy) Zasysania

Odkurzacz jest wyposażony w 1 dodatkowy poziom zasysania o nazwie Power Buster, który jest regulowany czasowo i trwa 5 minut.

Aby go wybrać przesunąć palem wzdłuż **Strefy wyboru (6)** poza poziom **9**.

Uwaga: po upływie ustawionego czasu, moc powróci do poprzednio ustawionego poziomu.

• Timer

Aktywacja funkcji Timera na okapie:

- Wybrać okap (prędkość inna niż 0).

- Wcisnąć **— + (8)**, aby wejść do funkcji Timera (w każdej prędkości)

Ustawić czas trwania Timera:

- Wcisnąć przełącznik **+ (8)**, aby wydłużyć czas automatycznego wyłączenia.

- wcisnąć przełącznik **— (8)**, aby skrócić czas automatycznego wyłączenia, na wyświetlaczu **(15)** pojawi się odliczanie

Uwaga: z boku wyświetlacza okapu, w którym jest używany Timer, pojawi się symbol **⌚ (19)**.

Gdy timer zakończy odliczanie, nastąpi emisja sygnału dźwiękowego (przez 2 minuty, można wyłączyć sygnał wciskając jakikolwiek przycisk), a wyświetlacz **(15)** będzie migał z symbolem **0.00**

Aby wyłączyć Timer (Czasomierz):

- wybrać strefę zasysania

- ustawić wartość timera na **0** za pomocą **— (8)**

Uwaga: funkcja pozostaje aktywna, jeśli w między czasie nie zostaną wciśnięte inne przyciski.

● Aktywacja/Dezaktywacja wskaźników nasycenia filtrów.



Zazwyczaj takie wskaźniki są wyłączone (zarówno w przypadku filtra przeciwłuszczonego jak i filtra węglowego)

Aby je uaktywnić należy:



- włączyć płytę zasysającą za pomocą  **ON/ OFF (1)**;
- gdy silnik zasysania i strefy grzewcze są wyłączone, wcisnąć i przytrzymać **Strefę wyboru (7)**: **LED FILTER (17)** i wyświetlacz okapu **(14)** włączają się z małym poziomem jasności. Na wyświetlaczu **(14)** wyświetla się

litera ; w takim stanie można uaktywnić wskaźnik nasycenia filtra przeciwłuszczonego.

- po drugim wciśnięciu **Strefy wyboru (7)** na wyświetlaczu **(14)** pojawia się litera , taki stan umożliwia aktywację filtra węglowego przeciwzapachowego.

• Po wybraniu filtra do uaktywnienia: Wcisnąć **Strefę wyboru (6)**, dioda **LED FILTER (17)** wraz z diodą **LED** na wyświetlaczu **(14)**  lub  przechodzą do wysokiej jasności, następnie po 10 sekundach następuje wyłączenie, wskazując **AKTYWACJĘ**.

W celu dezaktywacji powtórzyć wskazaną powyżej czynność aktywacji; dioda **LED FILTER (17)** wraz z diodą

LED na wyświetlaczu **(14)**  lub  powrócą do niskiej jasności, następnie wyłączą się po 10 sekundach wskazując **DEZAKTYWACJĘ**.

● Wskaźnik nasycenia filtrów

Okap wskazuje konieczność przeprowadzenia konserwacji filtrów:

Filtr przeciwzapachowy węglowy/ceramiczny, dioda **LED FILTER (17)** włącza się; na wyświetlaczu **(14)** wskazywany jest symbol  przez 10 sekund od włączenia.

Filtr przeciwłuszczonego, dioda **LED FILTER (17)** miga; na wyświetlaczu **(14)** wskazywany jest symbol  przez 10 sekund od włączenia.

● Reset nasycenie filtrów

Po przeprowadzeniu konserwacji filtrów (przeciwłuszczonego i/lub węglowego/ceramicznego) wcisnąć na dłuższą chwilę **strefę wyboru (7)**: przycisk diody **LED FILTER (17)** zgaśnie. W ten sposób licznik użytkowania filtrów zostanie wyresetowany.

Uwaga: Powtórzyć czynność w przypadku jednoczesnej sygnalizacji obydwu filtrów.

● Funkcjonowanie automatyczne

Okap włącza się na najodpowiedniejszej prędkości dostosowując moc zasysania do maksymalnego poziomu gotowania, użytego na strefach grzewczych. Gdy płyta kuchenna jest wyłączona, okap dostosowuje prędkość zasysania, zmniejszając ją stopniowo, aby wyeliminować resztki oparów i zapachów.

W celu aktywowania funkcji:



Krótko wcisnąć **strefę wyboru (7)**, dioda **LED**  **(18)** podświetli się, wskazując że okap pracuje w tym trybie.

TABELA MOCY

Poziom mocy		Rodzaj gotowania	Użytkowanie (w oparciu o doświadczenie i nawyki kulinarne)
Max moc	P	Szybkie podgrzanie	szybkie zwiększenie temperatury potrawy, aż do szybkiego wrzenia w przypadku wody lub szybkiego podgrzania płynów do gotowania
	8.9	Smażenie – gotowanie	Pieczenie, rozpoczęcie gotowania, smażenie produktów mrożonych, szybkie gotować
Wysoka moc	7.8	Pieczenie – smażenie - gotowanie – grillowanie	smażenie, utrzymywanie zagotowania, gotowanie i grillowanie (przez krótki czas, 5-10 minut)
	6.7	Pieczenie - gotowanie – powolne gotowanie – smażenie- grillowanie	smażenie, utrzymania lekkiego zagotowania, gotowanie i grillowanie (przez średnio długi czas, 10-20 minut), nagrzewanie akcesoriów
Średnia moc	4.5	Gotowanie – powolne gotowanie – smażenie- grillowanie	duszenie, utrzymywanie lekkiego zagotowania, gotować (przez długi czas), uzyskanie kremowej konsystencji potrawy z makaronem
	3.4	Gotowanie - gotowanie na wolnym ogniu – zagęszczanie- uzyskiwanie kremowej konsystencji	wydłużony czas gotowania (ryż, sosy, pieczenie, ryby) używając płynów (np. wody, wina, bulionu, mleka), uzyskanie kremowej konsystencji potrawy z makaronem
	2.3	Gotowanie - gotowanie na wolnym ogniu – zagęszczanie- uzyskiwanie kremowej konsystencji	wydłużony czas gotowania (objętości mniejsze niż jeden litr: ryż, sosy, pieczenie, ryby) używając płynów (np. woda, wino, bulion, mleko)
Niska moc	1.2	Stopienie – rozmrażanie – utrzymanie temperatury- homogenizacja	topienie masła, delikatne topienie czekolady, rozmrażanie małych produktów
	1	Stopienie – rozmrażanie – utrzymanie temperatury- homogenizacja	utrzymywanie małych porcji świeżo ugotowanych potraw w temperaturze lub utrzymywanie temperatury talerzy oraz uzyskiwanie kremowej konsystencji risotto
OFF	0	Powierzchnia oparcia	Powierzchnia gotowania w pozycji stand-by lub wyłączenia (możliwa obecność pozostałości ciepła w związku z zakończonym gotowaniem, sygnalizacja za pomocą H-L-O)

4. KONSERWACJA

Uwaga! Przed przystąpieniem do czyszczenia lub konserwacji, należy się upewnić, że strefy grzewcze są wyłączone oraz zniknęła kontrolka wskazująca grzanie.

 Informacje na temat konserwacji produktu wskazano na ilustracjach na końcu części o instalacji, oznaczonych poniższym symbolem.

KONSERWACJA PŁYTY GRZEWCZEJ

• Czyszczenie płyty indukcyjnej

Płytkę kuchenną należy czyścić po każdym użyciu.

Ważne:

- Nie używać gąbek ściernych i metalowych druciaków. Ich stosowanie może z czasem doprowadzić do uszkodzenia szklanej powierzchni.
- Nie używać żrących środków chemicznych takich jak spray do piekarnika lub odpłamiaczy.
- **NIE UŻYWAĆ URZĄDZEŃ CZYSZCZĄCYCH PARĄ!!!**

Po każdym użyciu poczekać na wystygnięcie i wyczyścić usuwając osady i plamy z resztek żywności. Cukier lub bardzo słodkie produkty powodują uszkodzenie płyty kuchennej i dlatego należy je natychmiast usunąć. Sól, cukier oraz piasek mogą zarysować szklaną powierzchnię. Używać miękkiej ściereczki, papieru kuchennego lub specjalnych produktów przeznaczonych do czyszczenia płyty (przestrzegać zaleceń Producenta).

• D Czyszczenie zbiornika na ciecz:

W razie przypadkowego i obfitego rozlania się płynów z garnków i patelni można użyć zaworu spustowego, znajdującego się w dolnej części produktu, w celu wyeliminowania wszelkich pozostałości, zapewniając maksymalne bezpieczeństwo higieniczne.

W celu dokładnego i dogłębnego wyczyszczenia można całkowicie wyjąć dolny zbiornik.

• E Czyszczenie metalowej kratki:

Grill należy myć ręcznie w ciepłej wodzie z neutralnym detergentem i dokładnie wysuszyć, aby uniknąć utleniania.

KONSERWACJA OKAPU

• Czyszczenie okapu:

Do czyszczenia używać **WYŁĄCZNIE** szmatki nasączonej neutralnym płynnym detergentem.

DO CZYSZCZENIA NIE UŻYWAĆ ŻADNYCH NARZĘDZI LUB PRZYRZĄDÓW!

Unikać stosowania produktów zawierających substancje ściernie. **NIE UŻYWAĆ ALKOHOLU!**

• A Konserwacja Filtra przeciw tłuszczowego:

Przytrzymuje cząsteczki tłuszczu powstające podczas gotowania.

Należy go czyścić raz w miesiącu (lub, gdy system saturacji filtrów wskazuje taką konieczność) używając nieagresywnych detergentów, ręcznie lub w zmywarce do naczyń w niskiej temperaturze i w krótkim cyklu mycia. Podczas mycia w zmywarce do naczyń, metalowy filtr przeciw tłuszczowy może ulec przebarwieniu, mimo to jego właściwości filtracyjne nie ulegają zmianie.

• B Konserwacja Filtra Przeciwzapachowego (Tylko w przypadku wersji Filtrującej):

Zatrzymuje nieprzyjemne zapachy powstające podczas gotowania.

Nasylenie filtrów przeciwzapachowych następuje po krótszym lub dłuższym użytkowaniu, w zależności od rodzaju kuchni i terminów czyszczenia filtra przeciw tłuszczowego.

Filtr przeciwzapachowy należy regenerować w następujący sposób:

Mycie ręczne gorącą wodą bez użycia mydła i detergentu lub **Mycie w zmywarce** w temperaturze 60/65°C przez około 6/7 minut bez użycia płynu i bez żadnych innych naczyń, aby uniknąć jego zanieczyszczenia tłuszczem i olejem.

Filtr należy następnie wysuszyć w niewentylowanym piekarniku w temperaturze **maks. 75°C** przez **50 minut**.

UWAGA! Umieścić filtr w piekarniku z dala od elektrycznych elementów grzejnych lub innych możliwych źródeł ciepła.

Pečlivě dodržujte pokyny uvedené v tomto návodu.

Výrobce odmítá jakoukoliv odpovědnost za případné poruchy, škody či požáry spotřebiče způsobené nedodržением pokynů uvedených v tomto návodu. Spotřebič je určen výhradně k použití v domácnostech pro vaření pokrmů a odsávání výparů z tohoto vaření. Není povoleno spotřebič používat pro jiné účely (např. vyhřívání místnosti). Výrobce odmítá jakoukoliv odpovědnost v případě nevhodného použití nebo za nesprávné nastavení ovladačů.

- Návod si pozorně přečtěte: obsahuje důležité informace o instalaci, použití a bezpečnosti.
- Na spotřebiči neprovádějte elektrické úpravy.
- Před instalací spotřebiče zkontrolujte, zda jsou všechny součásti nepoškozené. V opačném případě kontaktujte prodejce a v instalaci nepokračujte.
- Před zahájením instalace zkontrolujte neporušenost spotřebiče. V opačném případě kontaktujte prodejce a v instalaci nepokračujte.

1. BEZPEČNOST A PŘEDPISY

⚠️ OBECNÁ BEZPEČNOST

Pozor! Pečlivě dodržujte následující pokyny:

- Před prováděním jakýchkoli instalačních prací musí být výrobek odpojen od elektrické sítě. ● Při všech instalacích a údržbě používejte pracovní rukavice. ● Instalace nebo údržba musí být provedeny odborným technikem v souladu s pokyny výrobce a v souladu s platnými místními bezpečnostními předpisy. ● K montáži používejte pouze upevňovací šrouby dodané s výrobkem nebo, pokud nejsou součástí dodávky, zakupte vhodný typ šroubů. ● Použijte správnou délku šroubů, která je uvedena v instalačním návodu. ● Neopravujte ani nevyměňujte žádnou část výrobku, pokud to není výslovně uvedeno v návodu k použití. ● Dbejte na to, aby si děti s výrobkem nehrály. ● Držte děti v dostatečné vzdálenosti a dohlížejte na ně, protože přístupné části se mohou během používání velmi zahřát. ● Výrobek mohou používat děti ve věku nejméně 8 let a osoby se sníženými fyzickými, smyslovými nebo mentálními schopnostmi nebo bez zkušeností či potřebných znalostí, za předpokladu, že jsou pod dohledem nebo poté, co obdržely pokyny týkající se bezpečného používání výrobku a pochopily s tím související nebezpečí. ● Výrobek a jeho přístupné části během používání dosahují vysokých teplot. Dávejte pozor na případný styk s topnými články. ● Během používání výrobku a po něm se nedotýkejte jeho topných článků. ● Vyvarujte se kontaktu s utěrkami nebo jiným hořlavým materiálem, dokud se všechny součásti výrobku dostatečně neochladí, nebezpečí požáru. ● Nepokládejte hořlavý materiál na výrobek či do jeho blízkosti. ● Přehřáté oleje a tuky jsou snadno zápalné. ● Vaření na varné desce s olejem nebo tukem bez dozoru může být nebezpečné a způsobit požár. ● Smažení se musí provádět pod kontrolou, aby se zabránilo vzplanutí přehřátého oleje. ●

Proces vaření musí být pod dozorem. Krátké vaření musí být nepřetržitě pod dozorem. ● NIKDY se nepokoušejte hasit plameny vodou. Výrobek musí být naopak vypnut a plameny musí být udušeny například poklicí nebo protipožární dekou. ● Vyvarujte se přelítí tekutiny, a proto při vaření nebo ohřevu tekutin snižte přívod tepla. ● Neponechávejte zapnuté topné články s prázdnými hrnci a pánvemi nebo bez nádob. ● Nikdy neohřívajte ještě zavřené potravinové konzervy či plechovky: mohly by vybuchnout! Tato upozornění jsou platná i pro všechny ostatní typy varných desek. ● Po dokončení vaření vypněte příslušnou varnou zónu. ● Výrobek není určen k tomu, aby byl uváděn do provozu pomocí externího časového spínače nebo samostatného dálkového řídicího systému. Nepoužívejte parní čističe, hrozí nebezpečí úrazu elektrickým proudem. ● Před jakýmkoliv úkonem čištění nebo údržby odpojte výrobek od elektrické sítě vytažením zástrčky nebo vypnutím hlavního vypínače bytu/domu. ● Čištění a údržbu nesmí provádět děti bez dozoru. ● Výrobek musí být často čištěn zevnitř i zvenku (ALESPOŇ JEDNOU MĚSÍČNĚ), v každém případě dodržujte to, co je výslovně uvedeno v pokynech pro údržbu. ● Je důležité si tento návod uschovat, abyste do něj mohli kdykoli nahlédnout. V případě prodeje, předání nebo přemístění výrobku musí být návod vždy předán společně s ním.

- U osob s kardiostimulátory a aktivními implantáty je nutné před použitím indukční varné desky prověřit, zda je konkrétní kardiostimulátor kompatibilní s výrobkem. ● Pokud je povrch prasklý, vypněte výrobek, abyste zabránili možnosti úrazu elektrickým proudem. ● Nebezpečí požáru: na varné plochy nepokládejte žádné předměty. ● Na povrch varné desky neumísťujte kovové předměty, jako jsou nože, vidličky, lžice a víka, protože by se mohly přehřát. ● Důležité: Po použití varnou desku vypněte pomocí jejího ovládacího zařízení a nespolehejte se na detektor hrců. ● Nikdy k vaření nepoužívejte alobal a nikdy přímo neumísťujte výrobky zabalené v hliníkové fólii. Alobal by se mohl roztavit a došlo by k vážnému poškození vašeho výrobku. ● Použití vysokého výkonu, jako při funkci Booster, není vhodné pro ohřev určitých typů tekutin, jako například oleje na smažení. Přílišná teplota by mohla být nebezpečná. V těchto případech doporučujeme používat nižší výkon. ● Nádoby musí být umístěny přímo na varnou desku a musí být vystředěny. V žádném případě nevkládejte mezi hrnce a varnou desku jiné předměty. ● V případě vysokých teplot výrobek automaticky snižuje stupeň výkonu varných zón. ● Pozor! Když je varná deska v provozu, přístupné části spotřebiče mohou být horké.

- Nedodržení postupů čištění výrobku a výměny a čištění filtrů vede k nebezpečí požáru. ● Vaření plamenem (flambování) je přísně zakázáno. ● Použití volných plamenů je nebezpečné pro filtry a mohlo by způsobit požár, a proto je třeba se ho v každém případě vyvarovat. ● Pokud je výrobek používán současně s jinými spotřebiči na plyn nebo jiná paliva, místnost musí být dostatečně větraná. ● Pokud jde o technická a bezpečnostní opatření, která mají být přijata pro vypouštění výparů, přísně dodržujte ustanovení předpisů příslušných místních orgánů. ● Odsávaný vzduch nesmí být odváděn do

potrubí, které je používáno pro vypouštění výparů ze zařízení fungujících na principu spalování plynu nebo jiných paliv. ● Nikdy nepoužívejte výrobek bez správně namontovaného roštu!

BEZPEČNOST ELEKTRICKÉHO ZAPOJENÍ

● Odpojte výrobek od elektrické sítě. ● Instalaci musí provádět odborně kvalifikovaný personál, který je seznámen s platnými instalačními a bezpečnostními předpisy. ● Výrobce nenesе žádnou odpovědnost za osoby, zvířata nebo majetek v případě nedodržení pokynů uvedených v této kapitole. ● Uzemnění výrobku je povinné ze zákona. ● Napájecí kabel musí být dostatečně dlouhý, aby umožnil připojení výrobku, zabudovaného do skříňky, k elektrické síti. ● Napájecí kabel musí být dostatečně dlouhý pro umožnění odstranění varné desky z pracovní plochy. ● Nepoužívejte rozvodovky nebo prodlužovací kabely. ● Ujistěte se, zda napětí uvedené na výrobním štítku umístěném na spodní části výrobku odpovídá napětí místa, kde bude instalován. ● Elektrický kabel uzemnění musí být o 2 cm delší než ostatní kabely. ● Teplota kabelu nesmí v žádném bodě překročit teplotu prostředí o 50°C. ● Výrobek je určen k trvalému připojení k elektrické síti, proto musí být k síti připojen přes omnipolární spínač v souladu s instalačními předpisy, který zajišťuje úplné odpojení od sítě za podmínek přepětové kategorie III a který je po instalaci snadno přístupný. ● Po dokončení instalace již nesmí být elektrické součásti přístupné uživateli. ● Pozor! Výrobek nepřipojujte k elektrické síti, dokud není instalace zcela dokončena. ● Před připojením výrobku k elektrické síti: zkontrolujte typový štítek (umístěný na spodní straně výrobku), abyste se ujistili, že napětí a výkon odpovídají vlastnostem sítě, a že je propojovací zásuvka adekvátní. V případě pochyb se obraťte na kvalifikovaného elektrikáře. ● V případě, že výrobek není vybaven napájecím kabelem, použijte pro výkon až 5500 Watt kabel s průřezem vodičů 2,5 mm²; zatímco pro vyšší výkon to musí být 4 mm².

● **Pozor!** Výměna propojovacího kabelu musí být prováděna autorizovanou technickou asistenční službou nebo osobou s podobnou kvalifikací.

POWER LIMITATION: výrobek je vybaven funkcí Power Limitation, která umožňuje nastavit maximální práh spotřeby (kW)

Nastavení musí být provedeno v okamžiku připojování výrobku k elektrické síti nebo při opětovném připojování této sítě (do následujících 2 minut). Dimenzujte ochranu elektrického systému podle zvolené úrovně omezení výkonu (Power Limitation). Pro postup nastavení Power Limitation se řiďte tímto návodem, částí Funkční princip.

SADA WINDOWS: Výrobek je navržen tak, aby bylo možné jej používat společně se sadou okenního senzoru Window (není dodávána výrobcem). Nainstalování sady okenního senzoru Window (pouze v případě použití v režimu ODSÁVÁNÍ) odsávání vzduchu přestane pracovat pokaždé, když bude okno v místnosti, na které se sada aplikuje, zavřené. Elektrické připojení sady ke spotřebiči musí provést kvalifikovaný a

specializovaný technický personál. Sada musí být certifikována odděleně podle bezpečnostních norem, které se vztahují na danou součást a její použití se spotřebičem. Instalace musí být provedena podle platných předpisů pro domácí zařízení.

POZOR: kabelové zapojení sady, která má být připojena k výrobku, musí být součástí certifikovaného obvodu s bezpečným nízkým napětím (SELV). Výrobce tohoto spotřebiče není zodpovědný za žádné problémy, škody, požáry způsobené vadami nebo problémy chybné funkčnosti či nesprávné instalace sady.

BEZPEČNOST INSTALACE

● Elektrická i mechanická instalace musí být prováděna odborným personálem.

● **Před zahájením instalace:** Po vybalení výrobku zkontrolujte, zda nebyl během přepravy poškozen, a v případě jakýchkoli problémů kontaktujte prodejce nebo zákaznický servis, než přistoupíte k instalaci; Zkontrolujte, zda má zakoupený výrobek rozměry vhodné pro zvolenou oblast instalace; Zkontrolujte, zda se uvnitř balení (z důvodu přepravy) nenachází žádný doprovodný materiál (např. sáčky se šrouby, záruční listy atd.), v případě potřeby je třeba jej vyjmout a uchovat; Zkontrolujte také, zda je v blízkosti oblasti instalace k dispozici elektrická zásuvka.

● **Příprava pracovní plochy pro zabudování:**

● Výrobek nesmí být instalován na chladicí zařízení, myčky nádobí, sporáky, trouby, pračky a sušičky; Před nasazením varné desky proveďte veškeré řezné práce na skříňkách a pečlivě odstraňte hobliny nebo zbytky pilin.

Minimální vzdálenost mezi varnou deskou a stěnou musí být nejméně 50mm vpředu, nejméně 50mm po stranách a nejméně 500mm vůči horním skříňkám.

Poznámka: při navrhování prostor je třeba dodržovat pokyny výrobce kuchyně.

● pro optimalizaci instalace filtrace se doporučuje vytvořit v podstavci šterbinu, do které lze zasunout komerční mřížku.

● **Důležité:** použijte jednosložkové těsnící lepidlo (S) s odolností teplotám až 250°; před instalací musí být lepené povrchy pečlivě vyčištěny, aby se odstranila jakákoli látka, která by mohla ohrozit jejich přilnavost (např. uvolňovací činidla, konzervační látky, tuky, oleje, prach, zbytky starých lepidel atd.); lepidlo se nanáší rovnoměrně po celém obvodu rámu; po přilepení nechte lepidlo zaschnout zhruba 24 hodin.

● **Pozor!** Jestliže šrouby a úchytné prvky nebudou namontovány podle pokynů uvedených v tomto návodu, mohlo by dojít ke vzniku nebezpečí elektrické povahy.

● **Poznámka:** pro správnou instalaci výrobku se doporučuje obalit trubky adhezivní páskou, která má následující vlastnosti: elastická fólie z měkkého PVC s adhezivní páskou na bázi akrylátu; odpovídající normě DIN EN 60454; nebohřlavá; vynikající odolnost proti stárnutí; odolná proti změnám teploty; použitelná při nízkých teplotách.

LIKVIDACE PO UKONČENÍ ŽIVOTNOSTI



Tento spotřebič je označen v souladu s evropskou směrnicí 2012/19/ES - UK SI 2013 č. 3113, Odpadní elektrická a elektronická zařízení (WEEE).

Zajistěte řádnou likvidaci tohoto výrobku. Uživatel pomáhá předcházet možným negativním dopadům na životní prostředí a zdraví. Symbol na výrobku nebo v průvodní dokumentaci znamená, že s tímto výrobkem nesmí být nakládáno jako s domovním odpadem, ale musí být předán na příslušné sběrné místo pro recyklaci elektrických a elektronických zařízení. Zlikvidujte jej v souladu s místními předpisy pro likvidaci odpadu. Pro podrobnější informace o zpracování, sběru a recyklaci tohoto výrobku kontaktujte příslušné místní orgány, provozovatele sběru odpadu nebo prodejnu, ve které jste výrobek zakoupili.

PŘEDPISY

Spotřebič byl navržen, testován a vyroben v souladu s normami o:

• Bezpečnosti: EN/IEC 60335-1; EN/IEC 60335-2-6, EN/IEC 60335-2-31, EN/IEC 62233; • Výkonost: EN/IEC 61591; ISO 5167-1; ISO 5167-3; ISO 5168; EN/IEC 60704-1; EN/IEC 60704-2-13; EN/IEC 60704-3; ISO 3741; EN 50564; IEC 62301. EN 60350-2; • EMC: EN 55014-1; CISPR 14-1; EN 55014-2; CISPR 14-2; EN/IEC 61000-3-3; EN/IEC 61000-3-12.

2. POUŽITÍ

POUŽITÍ NÁDOB NA VAŘENÍ

• Nádoby na vaření



Používejte pouze hrnce označené tímto symbolem.

Důležité:

abyste zabránili trvalému poškození varné desky, nikdy nepoužívejte:

- nádoby, jejichž dno není dokonale rovné;
- kovové nádoby se smaltovaným dnem;
- nádoby s drsným spodkem, aby nedošlo k poškrábání povrchu desky;
- nikdy nepokládejte teplé hrnce a pánve na povrch ovládacího panelu varné desky.
- ne všechny hrnce vhodné pro indukci pracují efektivně kvůli dnům částečně vyrobeným z feromagnetického materiálu!! Při nákupu hrnců a pánví ověřte, zda:
- dno je kompletně zhotovené z feromagnetického materiálu. V opačném případě bude snížena jak účinnost přenosu tepla, tak jeho rovnoměrnost, s teplotami povrchu pánve/hrnce nevhodnými pro vaření.



• dno neobsahuje hliník: nádoby se nezahřívá a induktoři jej rovněž nemusí rozpoznat.



• dna jsou nerovná nebo mají drsný povrch.
• zmenšují kontaktní plochu mezi induktořem a nádobím, snižují účinnost a zhoršují postup a výsledek vaření.

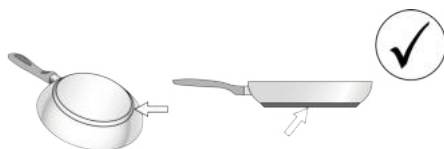

• Původní nádoby

Pomocí jednoduchého magnetu můžete zkontrolovat, zda je materiál hrnce magnetický. Pokud hrnce nejsou magnetické, nejsou pro tento systém vhodné. Označení uvedená v předchozím odstavci platí také v tomto případě.

• Doporučené průměry dna hrnce

DŮLEŽITÉ: pokud hrnce nemají správnou velikost, varné zóny se nezapnou. Pro zjištění minimálního průměru hrnce, který má být použit, na každé jednotlivé zóně, nahlédněte do ilustrované části tohoto návodu.

Pozor: V zájmu zachování výkonu vaření a kvality výrobku NEDOPORUČUJEME používat indukční adaptéry.

• Úspora energie

Používejte hrnce a pánve s průměrem dna rovným průměru varné zóny; Používejte pouze hrnce a pánve s plochým dnem; - Pokud je to možné, nechte během vaření hrnce přikryté pokličkou; Zeleninu, brambory atd. vařte s malým množstvím vody, abyste zkrátili dobu vaření; Používejte tlakový hrnec, který dále snižuje spotřebu energie a dobu vaření; Hrnec umístěte do středu varné zóny nakreslené na varné desce.

POUŽITÍ ODSAVAČE PAR

Systém odsávání může být použit u verze s odsáváním s vnějším odvodem nebo vnitřním recirkulačním filtrem.

Navštivte webové stránky www.elica.com a www.shop.elica.com a zkontrolujte kompletní sortiment dostupných sad tak, abyste mohli provádět odlišné instalace, a to jak verze s filtrováním, tak s odsáváním.

• Odsávací provedení:

Výpary jsou odváděny ven pomocí sady trubek (nakupují se samostatně). Připojte výrobek k trubkám a odvodním otvorům na stěně s průměrem stejným jako vývod vzduchu (připojovací příruba). Další informace o trubkách a jejich rozměrech najdete na stránce příslušenství v instalační příručce - Verze s odsáváním. Použití trubek a vypouštěcích otvorů na stěně s menším průměrem vyvolá snížení sacího výkonu a drastický nárůst hluku. V takovém případě výrobce odmítá odpovědnost.

Pro dosažení maximální účinnosti sání: • Doporučuje se maximální délka trubek 7 lineárních metrů. • Doporučuje se použít maximálně dva 90°ohyby na celkových 7 lineárních metrů - Vyhněte se drastickým změnám průřezu potrubí, vždy preferujte průřez odpovídající Ø 150 mm (nebo obdélníkový 222 x 89 mm).

• Filtrační provedení:

Odsávaný vzduch bude filtrován přes speciální tukové filtry a pachové filtry a poté bude znovu přiváděn do místnosti. Tento výrobek obsahuje filtry a potrubí pro instalaci, která umožňuje únik vzduchu ze skřínky. Další informace o dodávaném příslušenství naleznete v obrazové části tohoto návodu.

Důležité

Je možné zakoupit vybavení pro fungování v odsávací verzi. V tomto případě filtr s uhlíkem nesmí být instalován. Mimo to použití s vybavením v odsávací verzi by si mohlo vyžadovat odlišnou montáž digestoøe od té, která byla ilustrována v této příručce a proto pøed zahájením montáže digestoøe si zakupte vybavení pro fungování v odsávací verzi a konzultujte pøiložený návod.

3. PROVOZ

OVLÁDACÍ PANEĽ

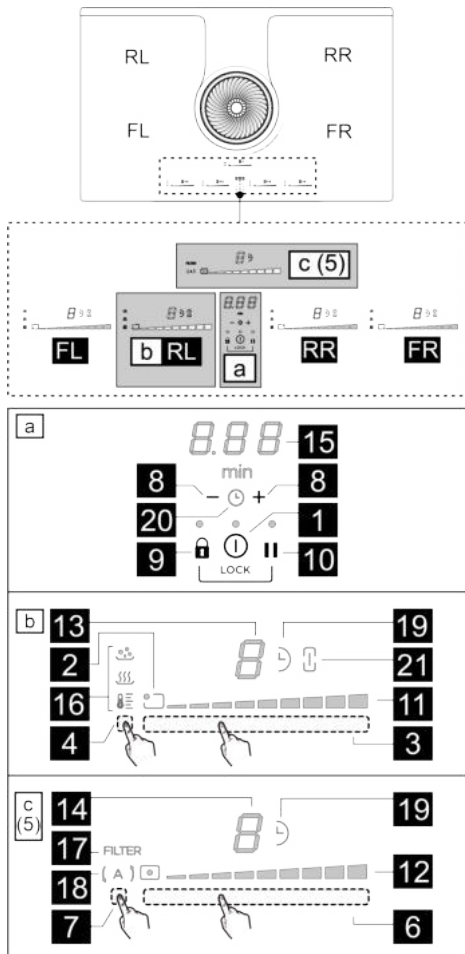

T. Funkce

1	ON/OFF varné desky/odsavače par pro varnou desku
2	Indikátor polohy varné zóny
3	Volba varných zón Zvýšení/snížení Power Level (úroveň výkonu)
4	Aktivace funkce Temperature Manager (správce teploty)
5	Tlačítka odsavače par
6	Volba odsavače par Zvýšení/snížení rychlosti (výkonu) sání

7	Aktivace automatických funkcí Reset nasycení filtrů
8	Aktivace funkce Timer (časovač) Proloužení/zkrácení doby Timer (časovač)
9	Key Lock (zámek tlačítek)
9+10	Child Lock (dětský zámek)
10	Pauza / Recall

LED	Funkce
11	Zobrazení Power Level (úroveň výkonu)
12	Zobrazení rychlosti (výkonu) sání
13	Displej varné zóny
14	Displej odsavače par
15	Displej Timer (časovač)
16	Zobrazení Temperature Manager
17	Indikátor servisu filtrů
18	Indikátor funkce automatického odsávání
19	Indikátor aktivní funkce Timer (časovač)
20	Indikátor aktivní funkce Timer Egg
21	Indikátor aktivní funkce Bridge

UŽITEČNÉ INFORMACE PŘED POUŽITÍM

Tento návod popisuje hlavní funkce, pomocí QR kódu na prvních stránkách získáte přístup k úplným pokynům na internetu. Všechny funkce této varné desky odpovídají nej přísnějším bezpečnostním normám. Z tohoto důvodu:

• **Se některé funkce nebudou aktivovat nebo se budou automaticky deaktivovat, pokud se na varné ploše nebudou nacházet hrnce nebo pokud tyto hrnce nebudou správně umístěny.**

• V jiných případech se aktivní funkce budou po uplynutí několika sekund automaticky deaktivovat, pokud zvolená funkce bude vyžadovat další nastavení, které nebude provedeno (např.: "Zapnutí varné desky" bez "Volby varné zóny" a "Provozní teplota", anebo "Funkce Lock" nebo funkce "Timer").

Nejbližte se k varné zóně, dokud displej nezhasne.

DISPLEJ VARNÉ ZÓNY

na displejích jednotlivých varných zón je uvedeno:

Funkce	Hodnota
Zapnutá varná zóna	0
Power Level (úroveň výkonu)	1...9-P
Residual Heat Indicator (ukazatel zbytkového tepla)	H
Pot Detector (detektor hrnce)	U

Funkce Bridge Zone aktivní	A
Funkce Temperature Manager (správce teploty) aktivní	U
Funkce Child Lock (dětský zámek) aktivní	L
Funkce Pauza	
Funkce Automatic Heat UP (automatické zahřátí)	A

CHARAKTERISTIKY VARNÉ DESKY

• **Safe Activation** (aktivace bezpečnosti)

Výrobek se aktivuje pouze v případě, když jsou na varných zónách přítomny hrnce: proces ohřevu se nespustí nebo se přeruší v případě, když hrnce nebudou přítomny nebo budou odstraněny.

• **Pot Detector** (detektor hrnce)

Výrobek automaticky detekuje přítomnost hrnců na varných zónách.

• **Safety Shut Down** (bezpečnostní vypnutí)

Z bezpečnostních důvodů má každá varná zóna maximální dobu fungování, která závisí na nastaveném stupni výkonu.

• **Residual Heat Indicator** (ukazatel zbytkového tepla)

Při vypnutí jedné nebo více varných zón je přítomnost zbytkového tepla signalizována zvláštním vizuálním

signálem na displeji odpovídající zóny pomocí symbolu **H**.

PROVOZ VARNÉ DESKY

Poznámka: Pro aktivaci jakékoliv funkce je nejprve třeba aktivovat požadovanou zónu.

• **Zapnutí**





Stiskněte (dotkněte se) **ON/OFF(1)** varné desky/odsavače par, rozsvítí se kontrolka, která bude označovat, že varná deska/odsavač par je připravena/připraven k použití.

Stiskněte znovu pro vypnutí

Poznámka: Tato funkce má přednost před všemi ostatními funkcemi.

• **Výběr varných zón**

Dotkněte se **Volící lišty (3)** odpovídající požadované varné

zóny ●  FL; ●  RL; ●  RR; ●  FR;

• **9 Power Level (stupně výkonu)**

Varná deska je vybavena 9 stupni výkonu. Posouvejte prsty po **Volící liště (3)**:

doprava pro zvýšení stupně výkonu;

doleva pro snížení stupně výkonu.

• **Power Booster (Posilovač výkonu)**

Výrobek je vybaven přidavným stupněm výkonu (vyšším než stupeň **9**), který zůstane aktivní do dobu 10 minut a

poté se výkon navrátí na předchozí stupeň.



Dotkněte se a posouvejte prsty po **Volící liště (3)** (za stupeň **S**) a aktivujte funkci Power Booster (posilovač výkonu)

Stupeň Power Booster se bude zobrazovat na displeji zvolené zóny pomocí symbolu 

• **Bridge Zones** (Zóny přemostění)



Tato funkce umožňuje kombinovat varnou zónu  **FL**

(Master) s varnou zónou  **RL** (Sekundární) a varnou

zónu  **FR** („Master“) s varnou zónou  **RR** (Sekundární), čímž vznikne jedna zóna se stejným stupněm výkonu (celkem 2: 1 vpravo a 1 vlevo). Toto umožní rovnoměrné vaření i v pekáčích a hrncích velkých rozměrů.

Pro aktivaci funkce Bridge:

- zvolte současně dvě varné zóny, které chcete použít **FL + RL** nebo **FR + RR**.

• indikátor  **Bridge (21)** dvou zvolených zón se rozsvítí a na displeji varné zóny **RL** nebo **FR** se objeví symbol 

• pomocí **Oblasti výběru (3)** varné zóny (Master) bude možné nastavit provozní úroveň (výkon).

• pro deaktivaci funkce Bridge stačí zopakovat stejný postup jako při její aktivaci.

• **Timer** (časovač)

Funkce Timer (časovač) je odpočítávání, které lze nastavit, i současně, pro každou varnou zónu (a pro odsávací zónu).

Na konci nastavené doby se varné zóny (nebo odsávací zóna) automaticky vypnou a uživatel bude upozorněn příslušným zvukovým signálem.

Aktivace/Regulace funkce Timer pro varnou desku:

• Zvolte varnou zónu (jiný výkon než 0)

• Stiskněte současně  **(8)** pro přístup k funkci Timer

• Proveďte nastavení doby trvání Timeru:

stiskněte volič  **(8)** pro navýšení doby automatického vypnutí

stiskněte volič  **(8)** pro snížení doby automatického vypnutí

V případě potřeby zopakujte stejný úkon pro ostatní varné zóny.

Poznámka: Každá varná zóna může mít nastavený jiný

Timer; na displeji  **(15)** se na 10 sekund zobrazí odpočítávání poslední zvolené varné desky, poté se zobrazí odpočítávání s nejkratším časem.

Když časovač dokončí odpočítávání, ozve se zvukový signál (po dobu 2 minut, nebo přestane stisknutím

jakéhokoliv tlačítka desky), zatímco displej **(15)** bliká, se symbolem .

Poznámka: na straně displeje varné desky s fungujícím

Timerem se zobrazí symbol  **(19)**

Pro vypnutí časovače:

• zvolte požadovanou varnou zónu.

• nastavte hodnotu Timeru na  pomocí  **(8)**

Poznámka: tato funkce zůstane aktivní, jestliže mezi tím nedojde ke stisknutí jiných tlačítek.

• **Power Limitation** (omezení výkonu)

Funkce Power Limitation (omezení výkonu) umožňuje nastavit provoz výrobku tím, že omezí maximální spotřebu a nastaví výkon spotřeby všech aktivních varných zón tak, aby celková spotřeba desky nepřekročila maximální nastavený stupeň spotřeby.

Poznámka: nastavení musí být provedeno při vypnutí

desce, bez stisknutí tlačítka  **ON/OFF (1)**, ve chvíli připojení varné desky k elektrické síti, nebo při opětovném připojení samotné elektrické sítě, během následujících 2 minut.



Pro nastavení Power Limitation (omezení výkonu):

- dotkněte se a přidržte dotyk na tlačítkách  + , dokud se neozve krátký zvukový signál

• posouvejte se současně po **Volících lištách (3) FL** a **(3) RL** zleva doprava až na konec **Volících lišt** a přidržte dotyk, dokud se neozve krátký zvukový signál.



- displej Timeru **(15)** zobrazí symboly  na znamení, že je možné provést nastavení.

• displej **(13)** zóny **FL** zobrazí aktuální nastavení:

Hodnota	Výkon (KW)
	7,4 KW (výchozí nastavení)
	4,5 KW

• pro změnu nastavení Power Limitation se posouvejte po **Volících lištách (3) FL**

zleva doprava pro zvýšení Kw; zprava doleva pro snížení Kw

• pro uložení provedeného výběru stiskněte tlačítka  +  na 1 sekundu; na potvrzení nastavení se ozve zvukový signál.

PROVOZ ODSÁVAČE PAR

• **Zapnutí systému odsávání:**

• Dotkněte se  **ON/OFF (1)** varné desky/systému odsávání.

• Posouvejte se po **Oblasti výběru (6)** pro aktivaci

systemu odsávání.

• **Rychlost (výkon) odsávání:**

Odsavač je vybaven 9 úrovněmi rychlosti (výkonu) odsávání. Posouvajte prsty podél **Oblasti výběru (6)**: doprava pro navýšení rychlosti (výkonu) odsávání (0-9); doleva pro snížení rychlosti (výkonu) odsávání (9-0);

• **Odsávání Power Booster** (posilovač výkonu)

Odsavač je vybaven jedním přídatným stupněm, který se nazývá Power Booster s nastaveným časem s dobou trvání 5 minut.

Chcete-li jej zvolit, posunujte se prstem podél **Oblasti výběru (6)** až za stupeň **9**.

Poznámka: po uplynutí nastaveného času se výkon vrátí na předem nastavený stupeň.

• **Timer** (časovač)

Aktivace funkce Timer pro odsavač par:

• Zvolte odsavač par (rychlost jiná než 0).

• Stiskněte **— + (8)** pro přístup k funkci Timer (z jakékoli rychlosti)

Nastavení doby trvání Timeru:

• Stiskněte volič **+ (8)** pro navýšení doby automatického vypnutí.

• stiskněte volič **— (8)**, pro zkrácení doby automatického vypnutí se na displeji (15) zobrazí odpočítávání

Poznámka: po straně displeje odsavače par s fungujícím

Timerem se zobrazí symbol **D (19)**.

Když Timer dokončí odpočítávání, ozve se zvukový signál (po dobu 2 minut, nebo přestane stisknutím jakéhokoli tlačítka desky), zatímco displej (15) bliká, se symbolem

0.00.

Pro vypnutí časovače:

• zvolte odsávací zónu

• nastavte hodnotu časovače na **0** pomocí **— (8)**

Pozn.: tato funkce zůstane aktivní, jestliže mezitím nedojde ke stisknutí jiných tlačítek.

• **Aktivace/deaktivace indikátorů saturace filtrů.**

Tyto indikátory jsou obvykle deaktivovány (jak pro tukový filtr, tak pro filtr s aktivním uhlím)

Pro jejich aktivaci postupujte následovně:

• zapněte odsávací desku pomocí **Ⓛ ON/OFF (1)**;

• když jsou motor odsávání a varné zóny vypnuté, stiskněte a podržte **Oblast výběru (7)**: při slabém osvětlení se rozsvítí **LED FILTER (17)** a displej odsavače par (14). Na

displeji (14) se zobrazí písmeno **F**; V tomto stavu se

může aktivovat indikátor nasycení tukového filtru.

• druhým stisknutím **Oblasti výběru (7)** se na displeji (14)

zobrazí písmeno **F**, tento stav umožní aktivaci pachového filtru s aktivním uhlím.

• Vyberte filtr, který chcete aktivovat: Stiskněte **Oblast výběru (6)** a **LED FILTER (17)** spolu s **LED** na displeji (14)

F nebo **F** přejdou do vysokého jasu a po 10 sekundách zhasne, což znamená úspěšnou AKTIVACI.

Chcete-li je deaktivovat, zopakujte výše popsanou operaci pro aktivaci; **LED FILTER (17)** a **LED** na displeji (14) **F**

nebo **F** se vrátí na nízký jas, poté po 10 sekundách zhasne, což znamená, že došlo k DEAKTIVACI.

• **Indikátor nasycení filtrů**

Odsavač par oznamuje, kdy je třeba provést údržbu filtrů:

Pachový filtr s aktivním uhlím/keramický **LED FILTER (17)** se rozsvítí; na displeji (14) se po zapnutí na 10 sekund

zobrazí symbol **F**.

Tukový filtr **LED FILTER (17)** bliká; na displeji (14) se po zapnutí na 10 sekund zobrazí symbol **F**.

• **Reset nasycení filtrů**

Po údržbě filtrů (tukové a/nebo uhlíkové/keramické) dlouze stiskněte **Oblast výběru (7)**: tlačítko **LED FILTER (17)** zhasne. Tím se resetuje čítač využití filtrů.

Poznámka: Opakujte postup v případě současného hlášení obou filtrů.

• **Automatické fungování**

Digestoř se zapne s nejhodnější rychlostí a přizpůsobí schopnost odsávání maximálnímu stupni vaření použitému ve varných zónách. Když je varná deska vypnuta, odsavač par přizpůsobí rychlost odsávání a postupně ji snižuje tak, aby se odstranily zbytky výparů a pachů.

Pro aktivaci této funkce:

Stiskněte krátce **Oblast výběru (7)**, **LED (A) (18)** se rozsvítí, čímž je signalizováno, že odsavač pracuje v tomto režimu.

TABULKA VÝKONU

Stupeň výkonu	Typ vaření	Použití (na základě zkušeností a zvyků při vaření)	
Max.výkon	P	Rychlé ohřívání	zvýšení teploty jídla v krátkém čase až k rychlému varu v případě vody nebo rychlému ohřevu varných tekutin
	8.9	Smažení - vaření	restování, zahájení vaření, smažení zmrazených výrobků, rychlé vření
Vysoký výkon	7.8	Opékání – smažení - vaření - grilování	restování, udržení vaření ve vroucí vodě, vaření a grilování (po krátkou dobu, 5-10 minut)
	6.7	Opékání - vaření – dušení – smažení - grilování	restování, udržení mírného vaření ve vroucí vodě, vaření a grilování (po středně dlouhou dobu, 10-20 minut), předehřívání příslušenství
Středně vysoký výkon	4.5	Vaření – dušení – smažení - grilování	dušení, udržení citlivého vaření ve vroucí vodě, vaření (po dlouhou dobu), závěrečné promíchání těstovin
	3.4	Vaření - přivedení k varu - zahuštění - závěrečné promíchání	delší vaření (rýže, omáčky, pečeně, ryby) v přítomnosti přídavných tekutin (např. voda, víno, vývar, mléko), závěrečné promíchání těstovin
	2.3	Vaření - přivedení k varu - zahuštění - závěrečné promíchání	dlouhodobé vaření (objemy menší než litr: rýže, omáčky, pečeně, ryby) v přítomnosti přídavných tekutin (např. voda, víno, vývar, mléko)
Nízký výkon	1.2	Rozpouštění – rozmrazování – udržování v teple - závěrečné promíchání	rozpuštění másla, jemné rozpuštění čokolády, rozmrazování malých výrobků
	1	Rozpouštění – rozmrazování – udržování v teple - závěrečné promíchání	udržování teplých malých porcí čerstvě uvařeného jídla nebo udržování teplého servírovacího nádobí a závěrečné promíchání rizota
OFF	0	Opěrná plocha	Varná deska je v pohotovostní nebo vypnuté poloze (případně zbytkové teplo po ukončení vaření je signalizováno H-L-O)

4. ÚDRŽBA

Pozor! Před zahájením jakéhokoliv úkonu čištění či údržby se ujistěte, zda jsou varné zóny vypnuté a zda nesvítil kontrolka signalizující teplotu.

 Informace o údržbě výrobku naleznete na obrázcích na konci instalace označených tímto symbolem.

ÚDRŽBA VARNÉ DESKY

• Čištění indukční desky

Varnou desku je třeba po každém použití vyčistit.

Důležité:

- Nepoužívejte abrazivní hubky a drátěnky. Při jejich používání by časem mohlo dojít k poškození skla.
- Nepoužívejte dráždivé chemické čisticí prostředky, jako jsou spreje na trouby nebo odstraňovače skvrn.

• NEPOUŽÍVEJTE PARNÍ ČISTIČE!!!

Po každém použití nechte desku vychladnout a odstraňte z ní připálené pokrmy a skvrny po zbytcích pokrmů. Cukr nebo potraviny s vysokým obsahem cukru by mohly způsobit poškození varné desky, a je tedy třeba je okamžitě odstranit. Sůl, cukr a písek by mohly poškrábat povrch skla. Používejte měkký hadřík, papírové utěrky nebo specifické přípravky pro čištění desky (postupujte podle pokynů výrobce).

• Čištění sběrné vaničky tekutin :

V případě náhodného a hojného úniku tekutin z hrnců je možné zasáhnout vypouštěcím ventilem umístěným ve spodní části výrobku tak, aby se odstranily veškeré zbytky a zajistila se maximální hygienická bezpečnost.

Pro úplnější a důkladnější čištění je možné úplně odmontovat spodní nádrž.

• Čištění kovové mřížky:

Mřížku je třeba mýt ručně horkou vodou a neutrálním čisticím prostředkem a opatrně vysušit, aby nedošlo k oxidačním jevům.

ÚDRŽBA ODSAVAČE PAR

• Čištění odsavače par:

Pro čištění používejte **VÝLUČNĚ** hadřík navlhčený neutrálními tekutými čisticími prostředky.

NA ČIŠTĚNÍ NEPOUŽÍVEJTE NÁRADÍ NEBO NÁSTROJE!

Vyvarujte se používání přípravků, které obsahují abrazivní látky. **NEPOUŽÍVEJTE ALKOHOL!**

• Údržba tukových filtrů:

Zadržuje tukové částice pocházející z vaření.

Je třeba ho mýt jednou za měsíc (nebo když systém indikující nasycení filtrů označí tuto nutnost) neagresivními čisticími prostředky, ručně nebo v myčce při nízkých teplotách a v krátkém cyklu. Při mýti v myčce se kovový tukový filtr může odbarvit, ale jeho filtrační charakteristiky se absolutně nemění.

• Údržba pachového filtru (pouze pro filtrační verzi):

Zadržuje nepříjemné pachy pocházející z vaření.

K nasycení pachových filtrů dochází po víceméně delším používání v závislosti na typu vaření a pravidelnosti čištění tukového filtru.

Pachový filtr je třeba regenerovat následujícím způsobem:

Ruční mýtí horkou vodou bez použití mýdla a mycího prostředku nebo **mýtí v myčce nádobí** při teplotě 60/65 °C po dobu asi 6-7 min. bez použití mýdla a bez přítomnosti nádobí, aby se zabránilo znečištění masnotou a olejem.

Poté se filtr vysuší v troubě bez ventilace při teplotě **max. 75°C** po dobu **50 min..**

POZOR! Umístěte filtr do trouby mimo dosah elektrických topných těles nebo jiných možných zdrojů tepla.

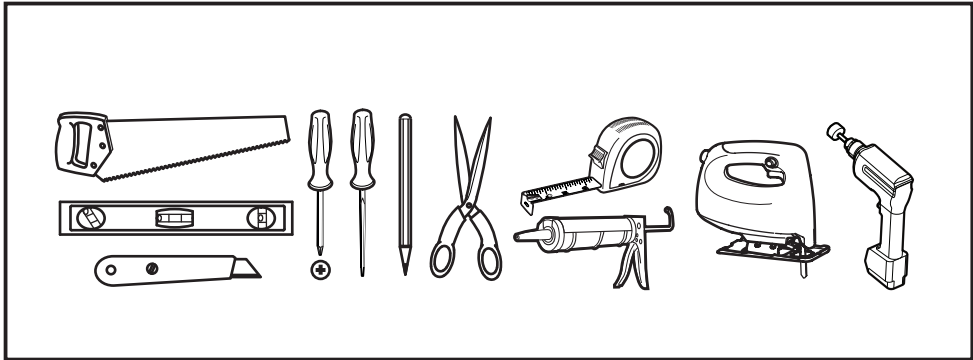
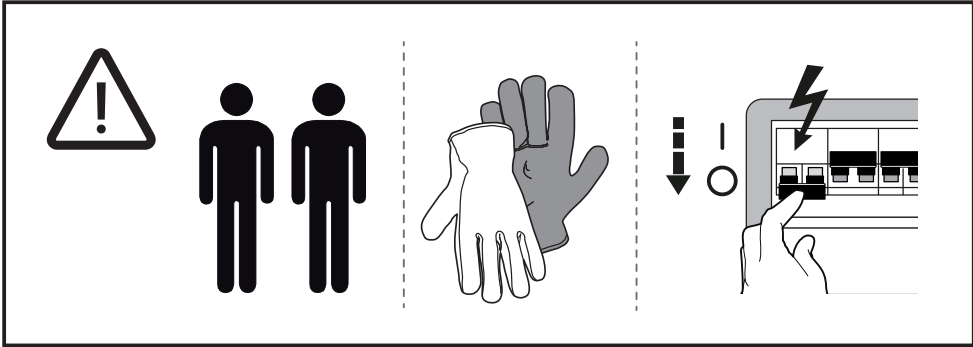

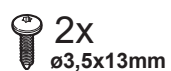
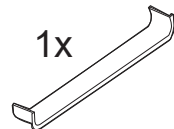
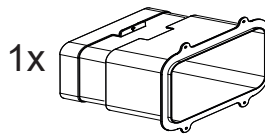
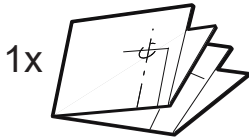
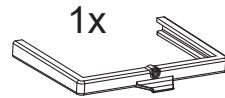
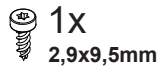
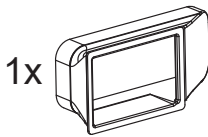
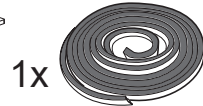
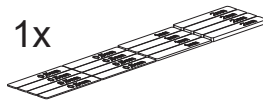
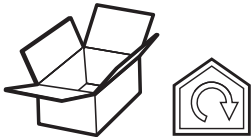
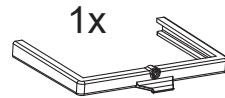
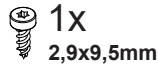
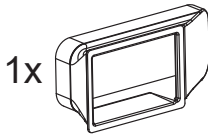
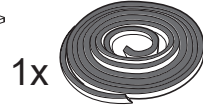
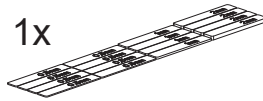
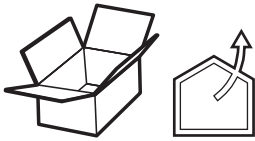

* www.elica.com
www.shop.elica.com

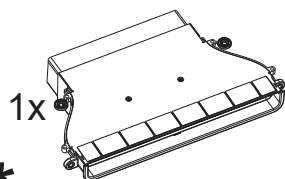
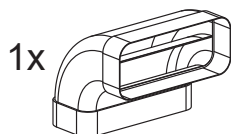
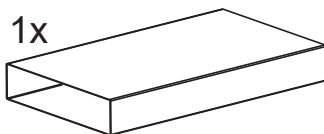
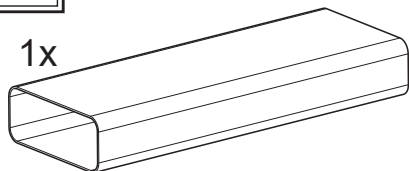

*

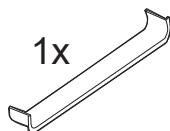
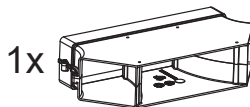
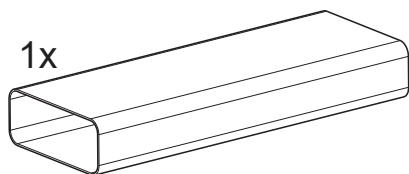
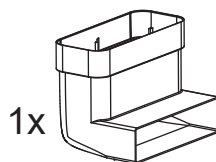
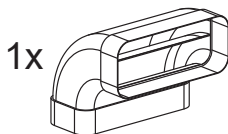
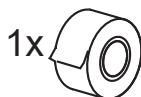

*

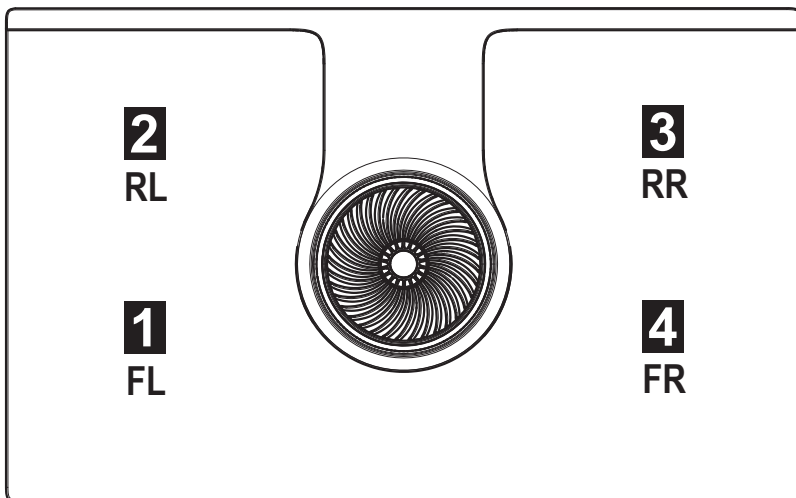

FRONT

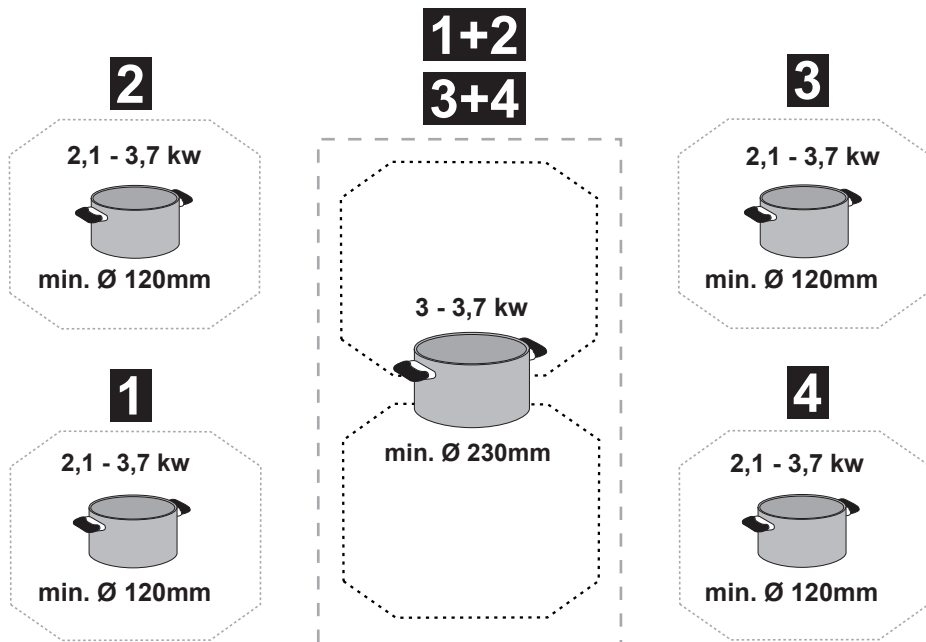

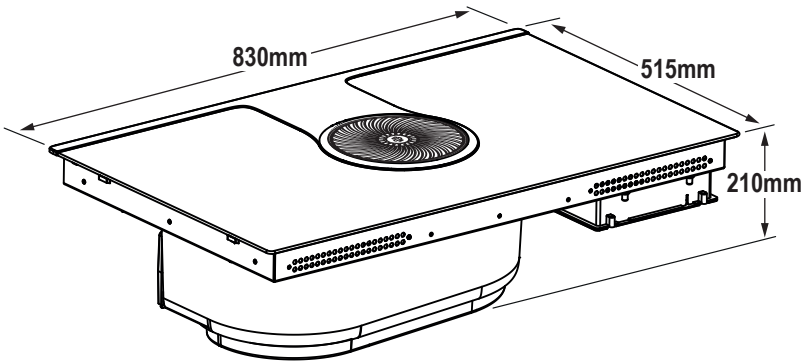
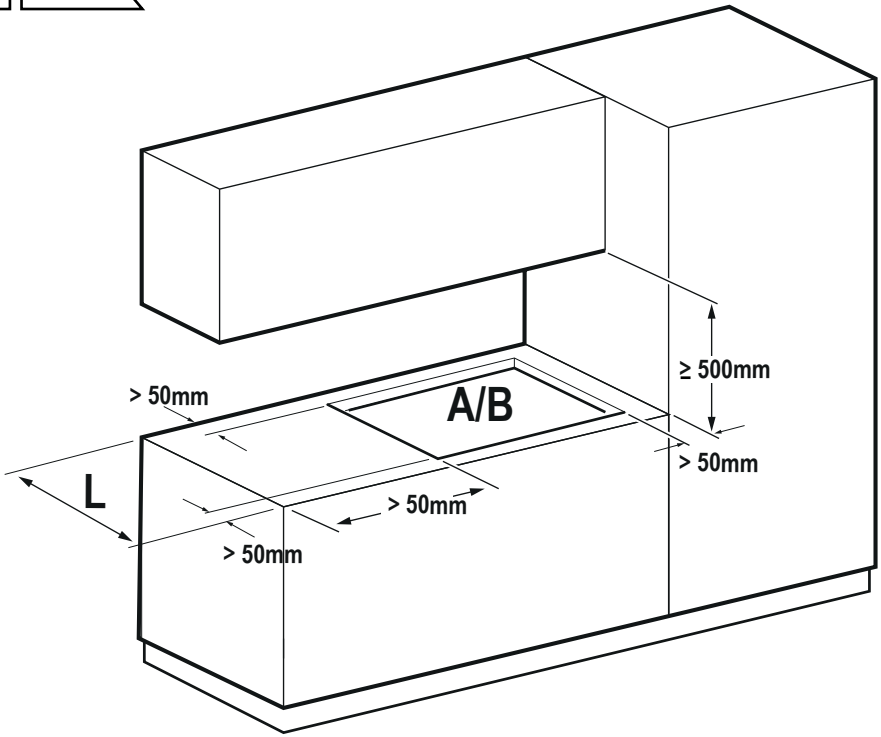
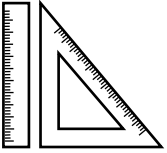



KIT WINDOW

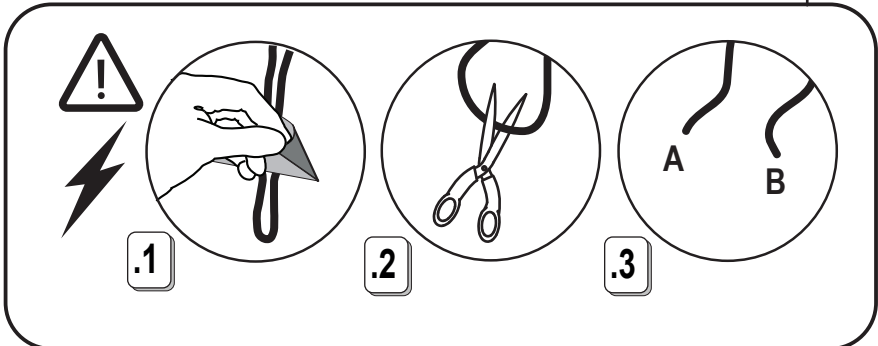
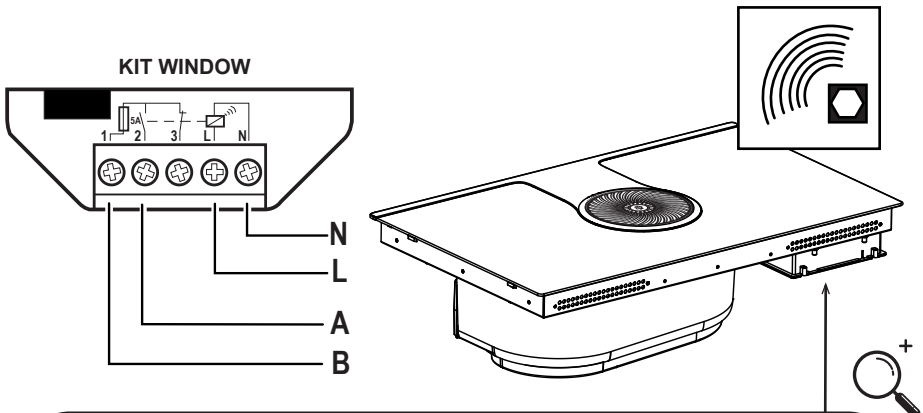
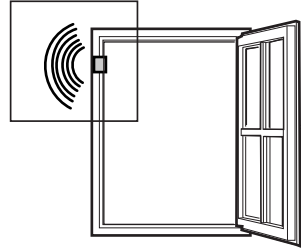
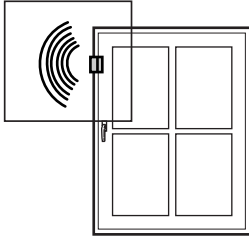

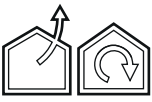

M1

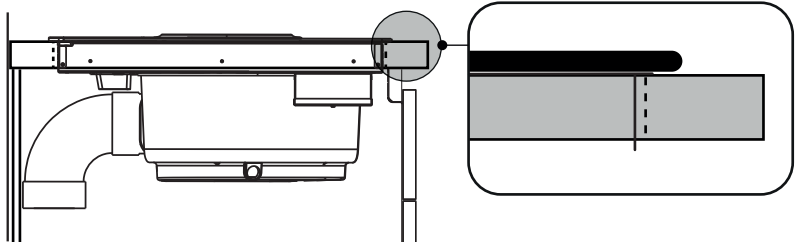

807mm

492mm

3



M2

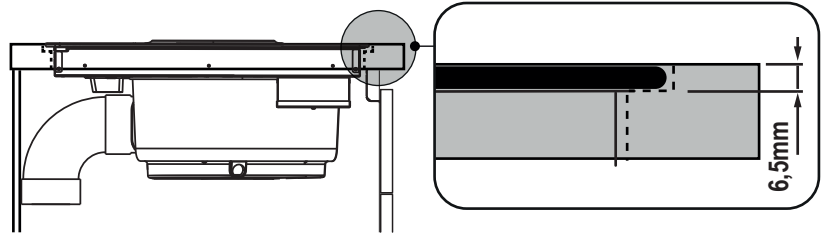

6,5mm

≥ 832mm

807mm

492mm

≥ 517mm

R10mm

3

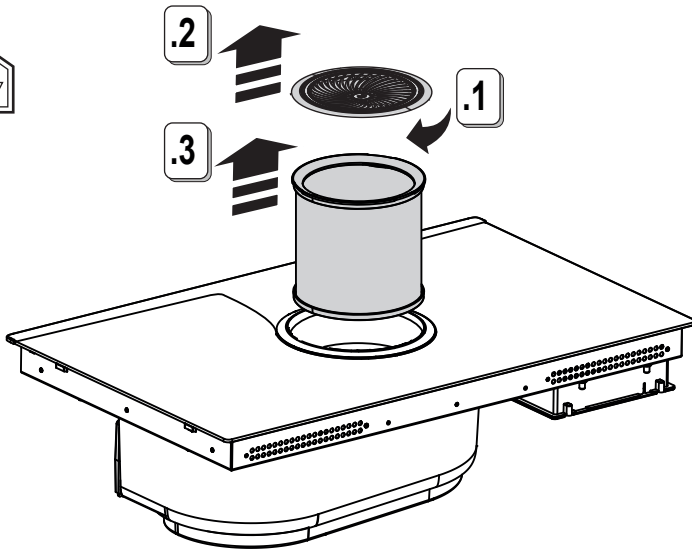

4

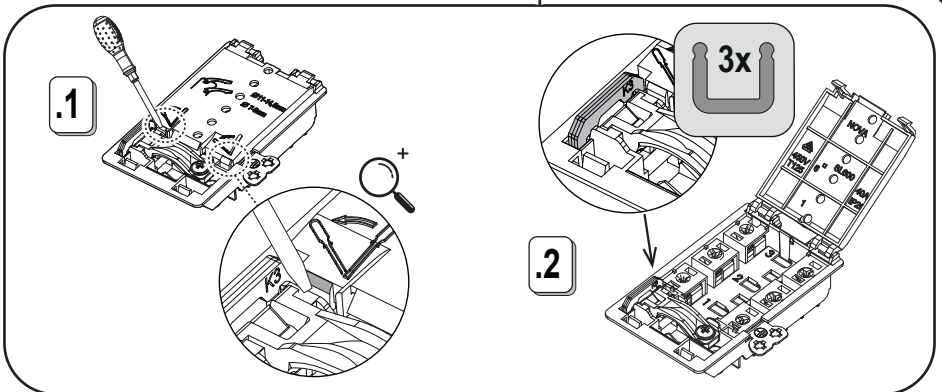
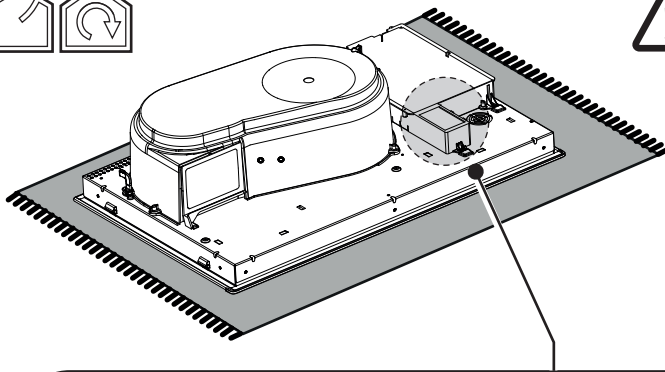

5

220V-240V ~
50Hz/60Hz

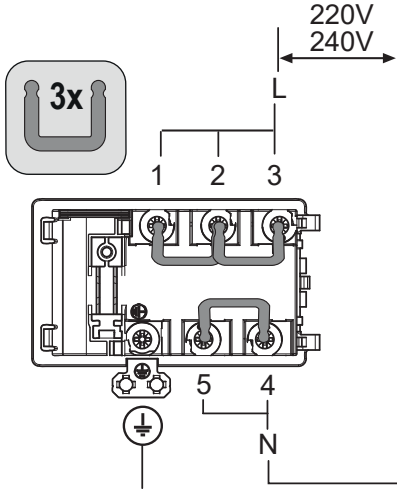

380V-415V ~ 2N~
50Hz/60Hz

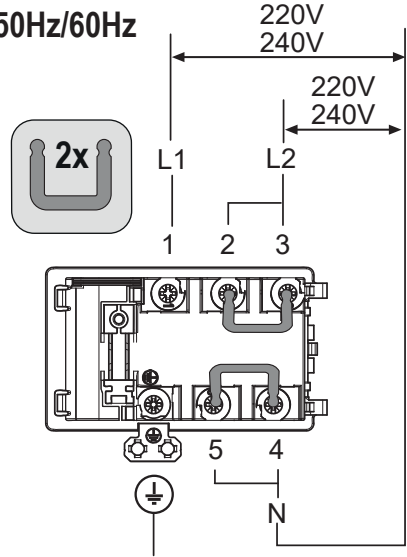

380V-415V ~ 3N~
50Hz/60Hz

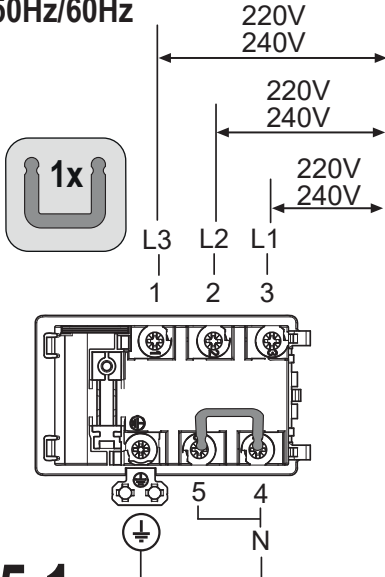

220V-240V ~ 2N 2L
50Hz/60Hz

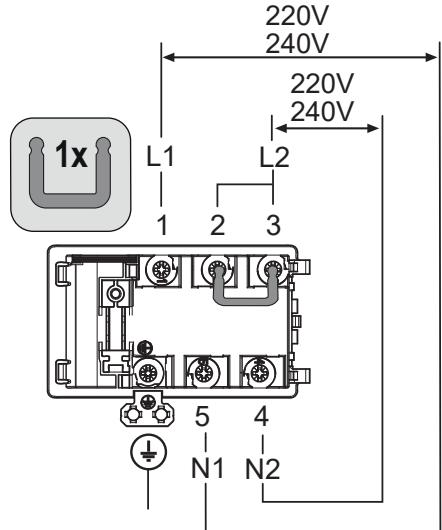

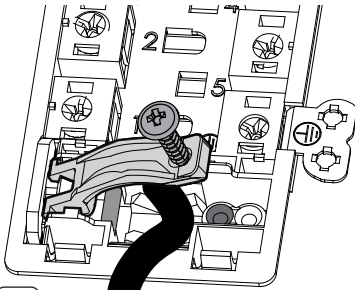
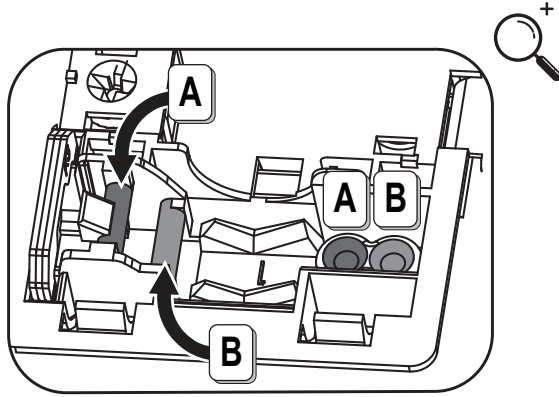

A

Ø 11 - 14.5 mm

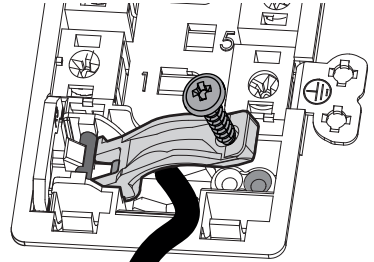

B

Ø 7 - 9 mm

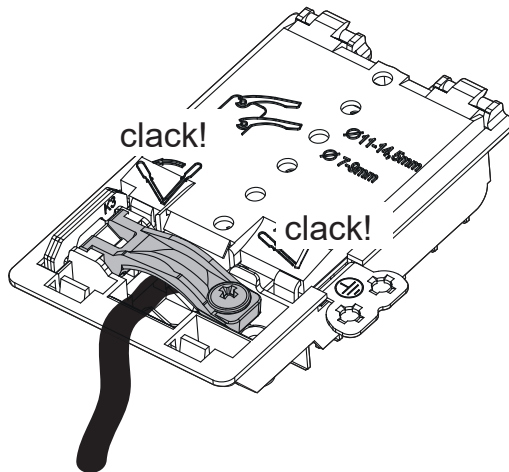

5.2

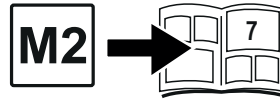
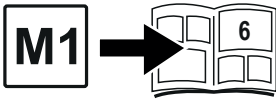

M1

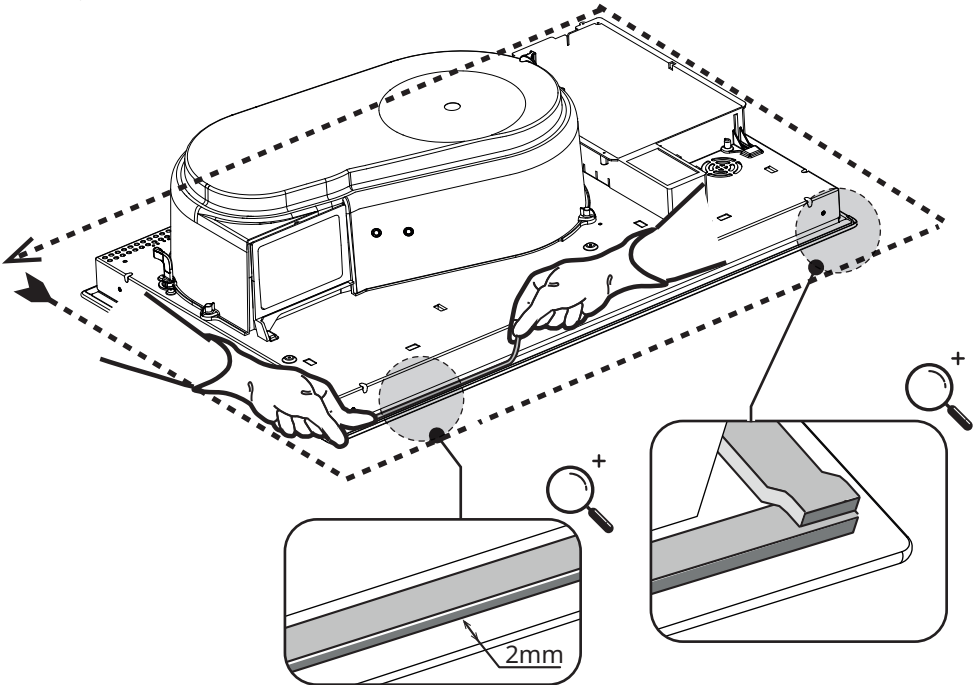
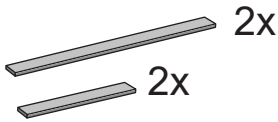
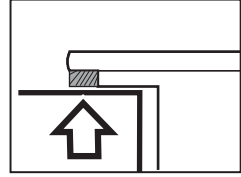
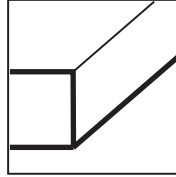

6

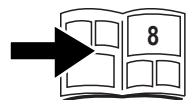

M2

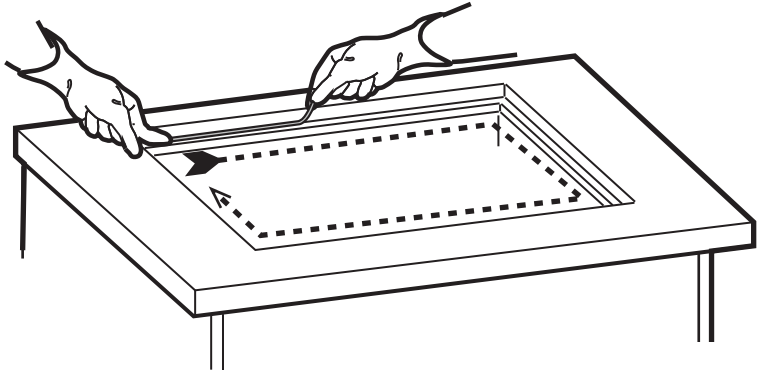
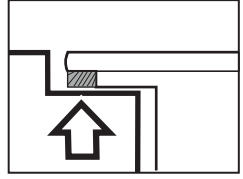
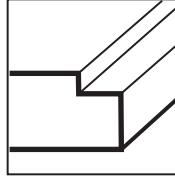

7

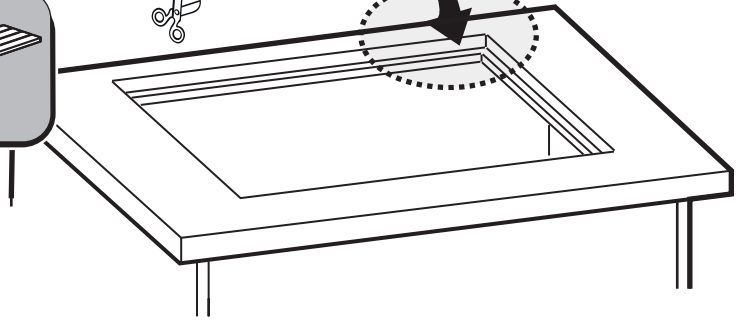
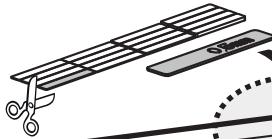
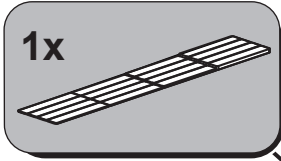

7.1

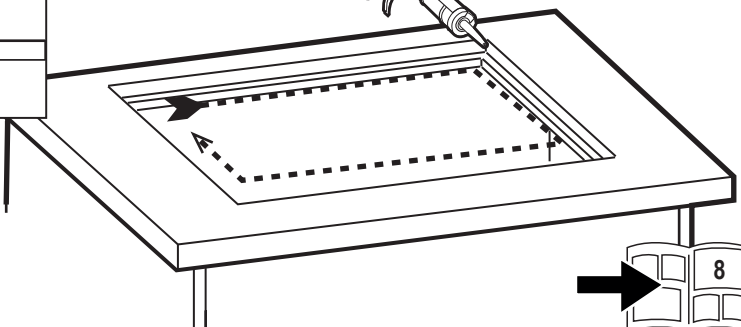
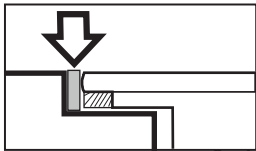

7.2



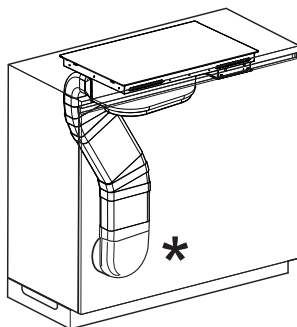
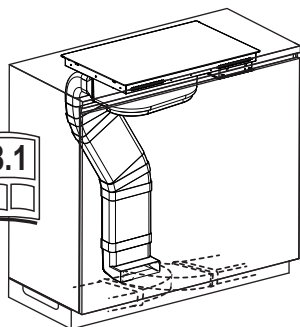

* www.elica.com
www.shop.elica.com

KIT0121007
227x94 - Ø146mm



KIT0121000
Ø150x1000mm

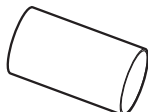

KIT0120996
Ø150x500mm

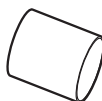

KIT0121003
Ø158x59mm

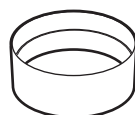

KIT0121006
90°

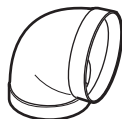

KIT0120991
222x89x1000mm

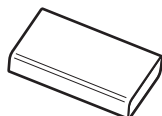

KIT0173527
222x89x500mm



KIT0121001
227x94x80mm

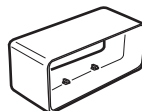

KIT0121005
90° 227x94mm

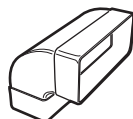

KIT0121008
227x94 - Ø153mm

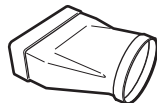

KIT0121010
190x190 - Ø147mm

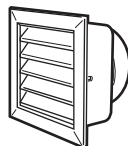

KIT0121009
INT 216X82mm
EXT 290X160mm



KIT0161453



KIT0121002
15° - 227x94mm



KIT0121004
90° 227x288x94mm



KIT0126810
227x94mm



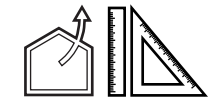

! L = 600mm

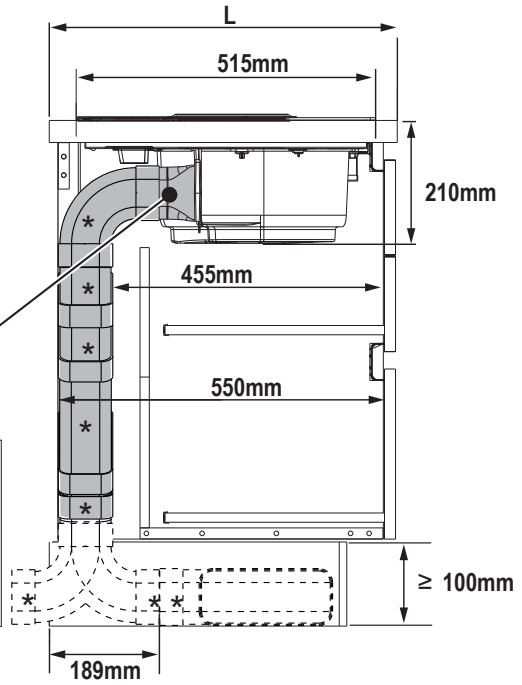
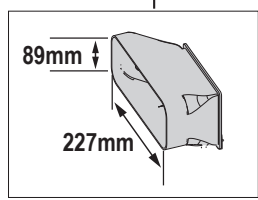
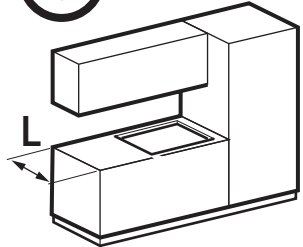

! L > 600mm

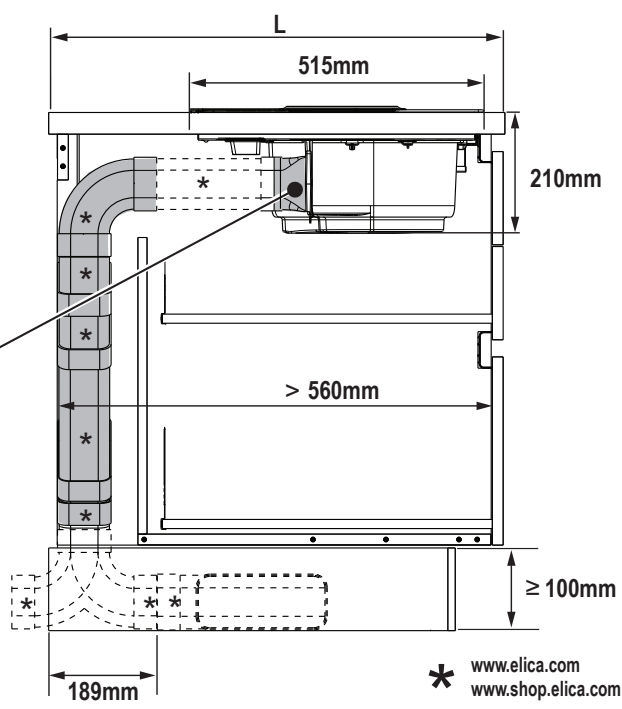
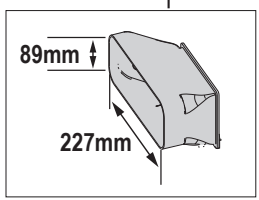
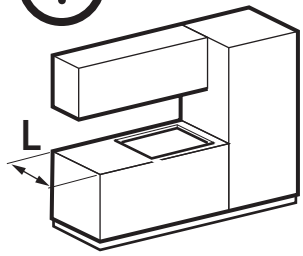

8.1

* www.elica.com
www.shop.elica.com



L = 600mm

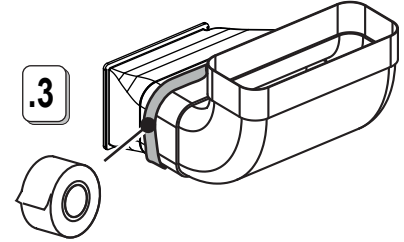
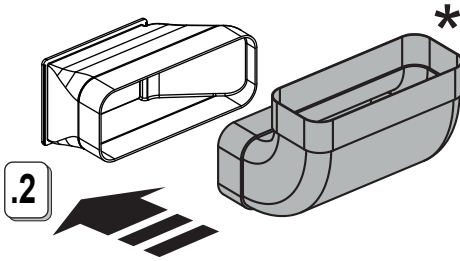
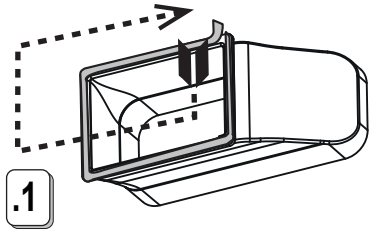
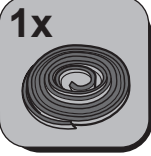

8.2A



L > 600mm

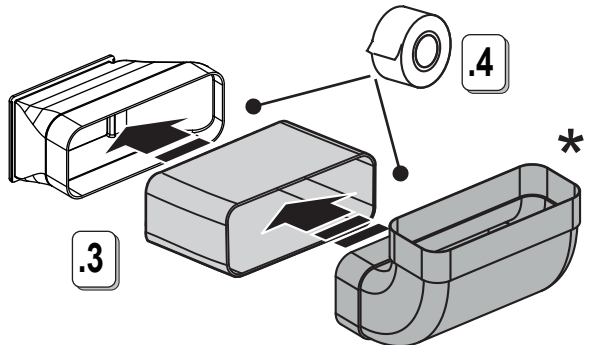
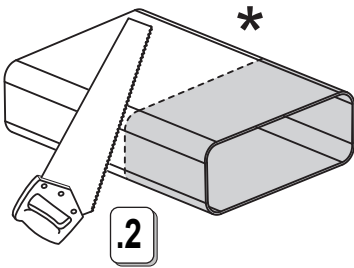
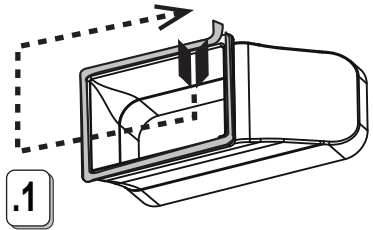

8.2B



5



8.2A L = 600mm

8.2B L > 600mm

4

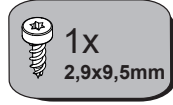
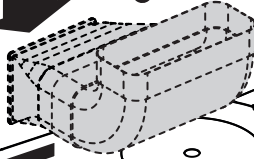

6

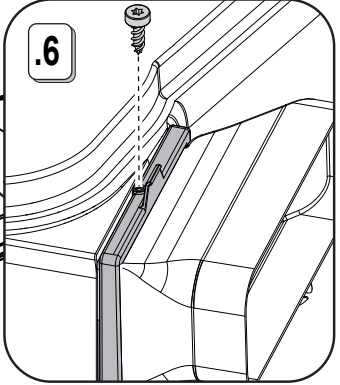

8.3

1



2

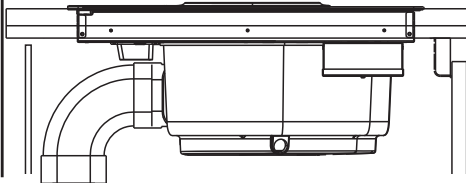
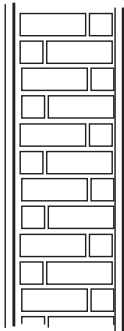
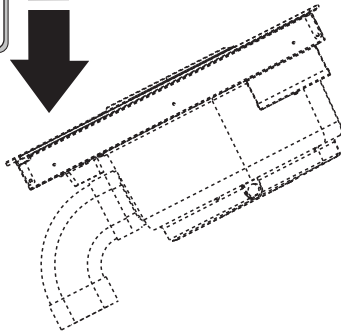

8.4

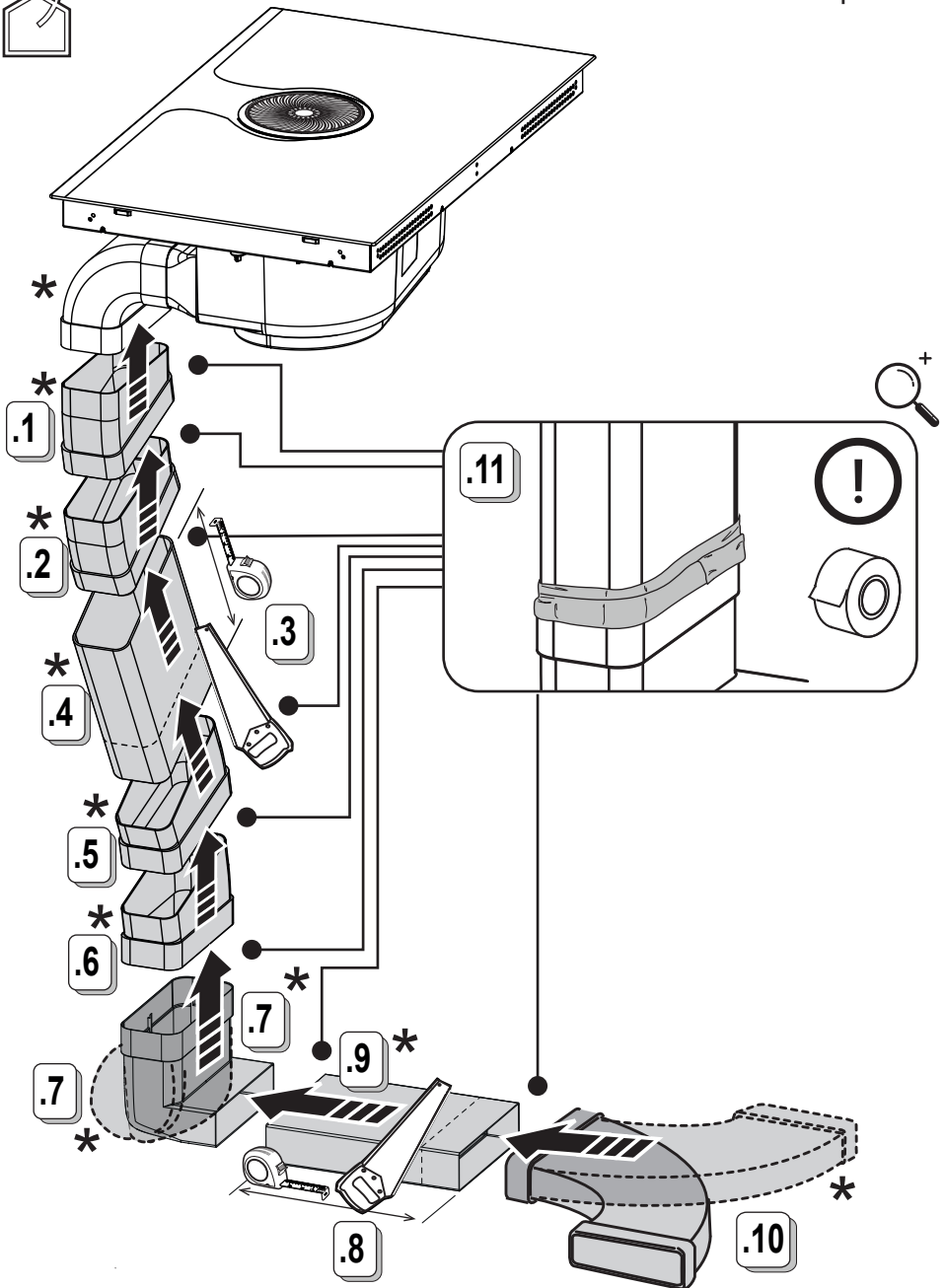

8.5



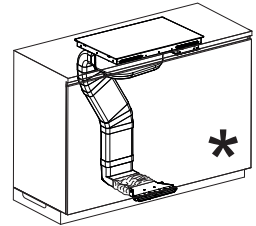
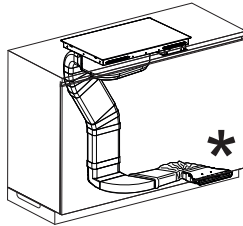
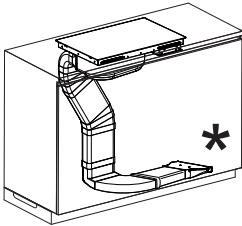
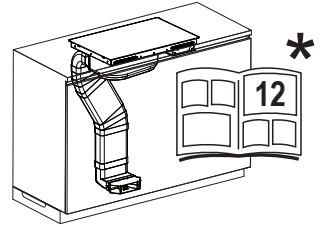
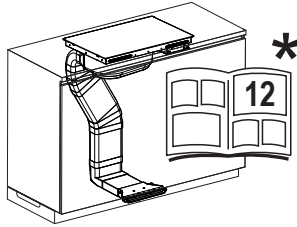
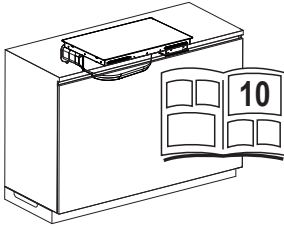

* www.elica.com
* www.shop.elica.com

KIT0121013
218X55X1000mm

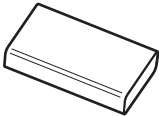

KIT0121012
218X55X500mm



KIT0121015
218X55X70mm

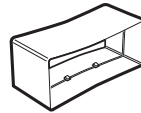

KIT0121016
90° 218X55mm



KIT0121017
218x55mm

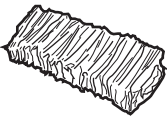

KIT0126810
227x94mm



KIT0121002
15° - 227x94mm

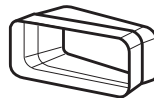

KIT0121005
90° 227x94mm

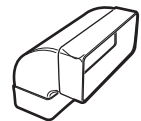

KIT0168750



KIT0161453



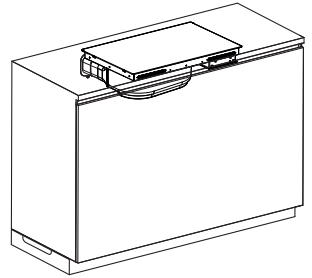
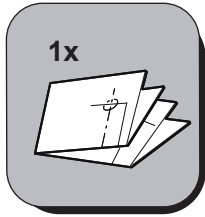

TOP GLASS

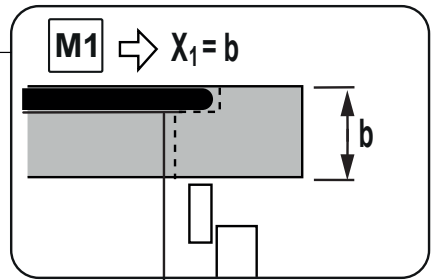
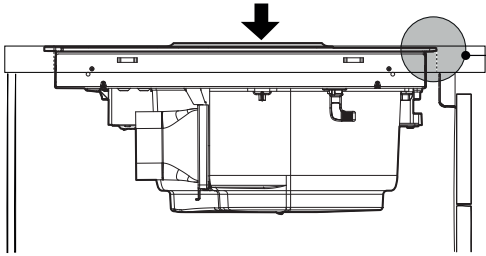

TOP GLASS

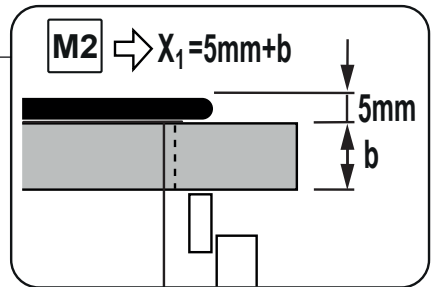
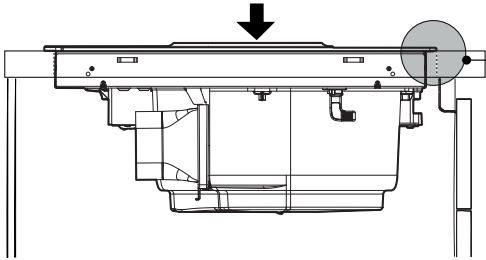

.1

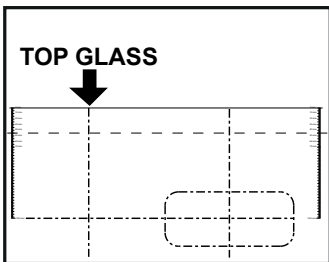

X_1

.2

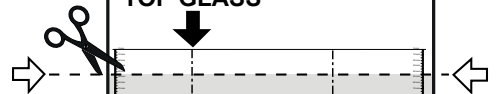
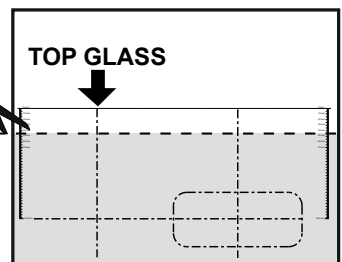

10



.3

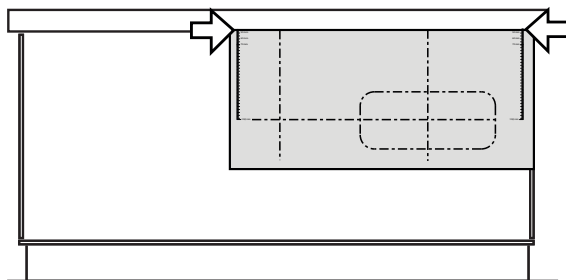
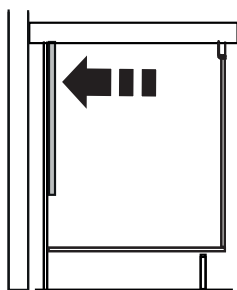

10.1

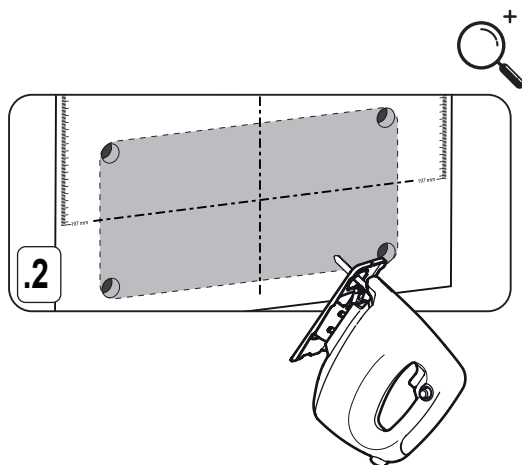
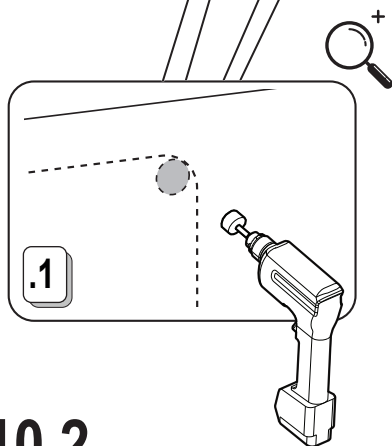
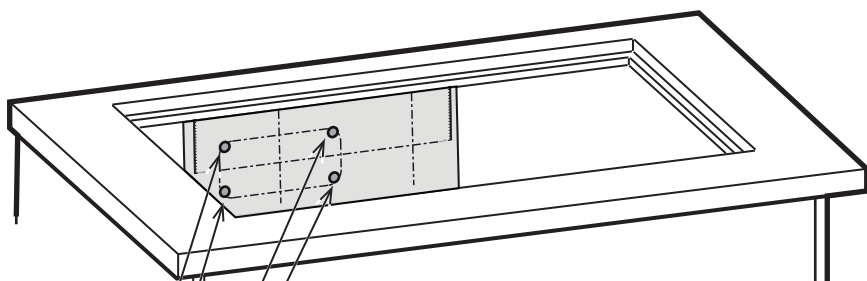

10.2

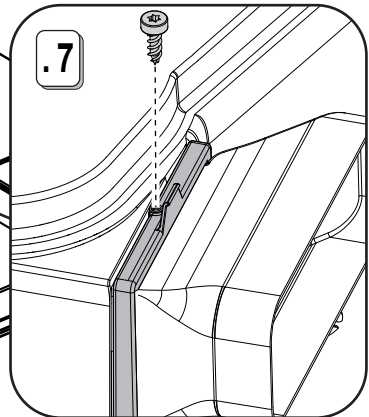
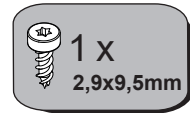
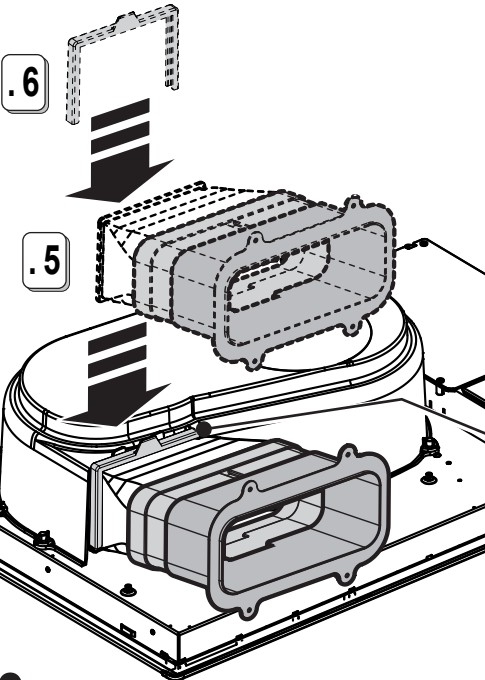
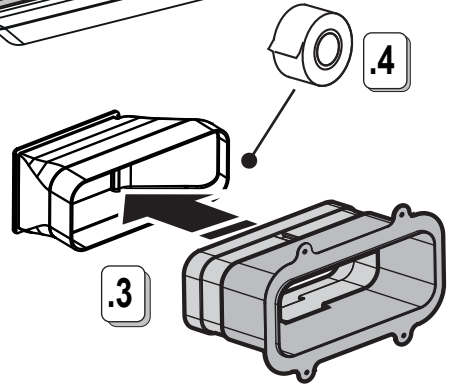
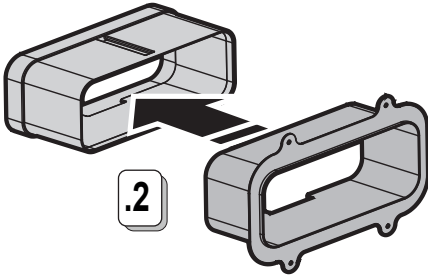
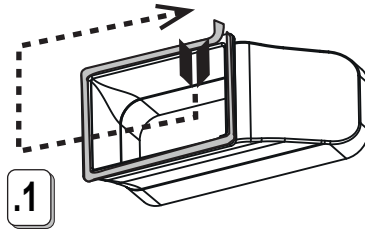

10.3

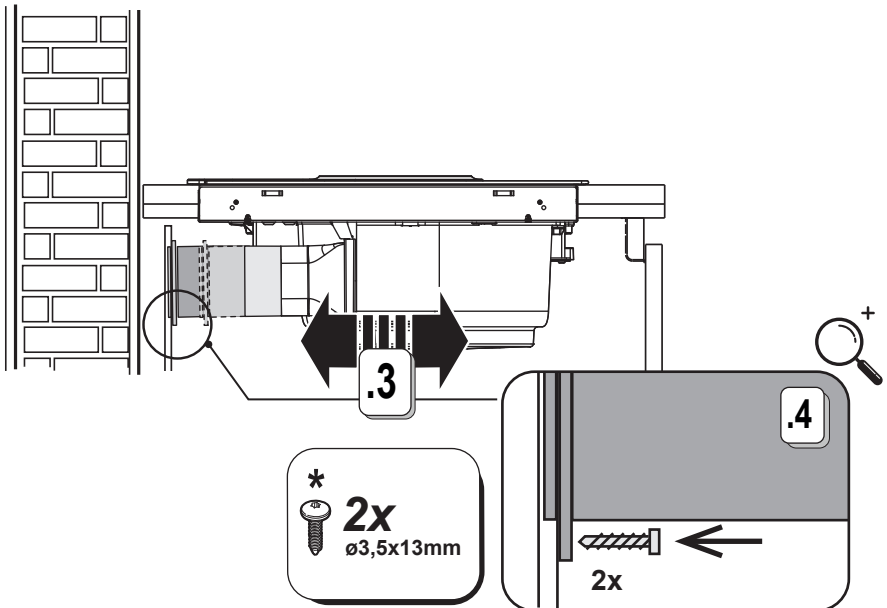
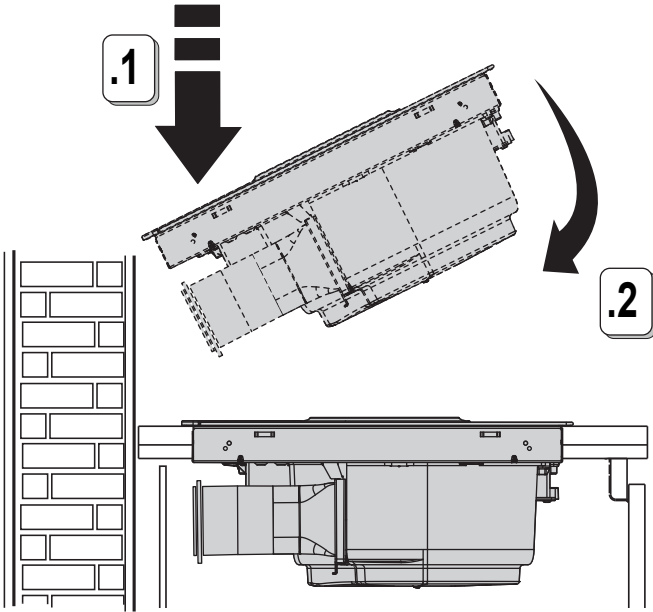

10.4

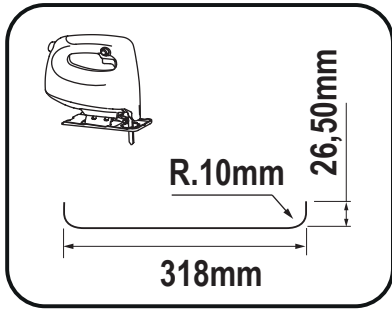
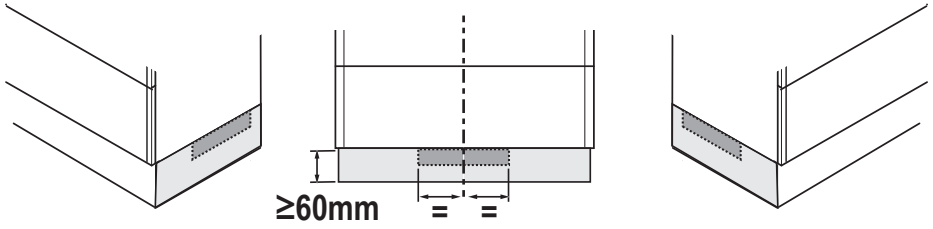

.1

.2

.3

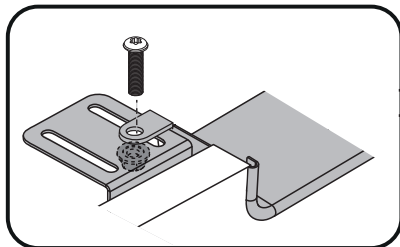
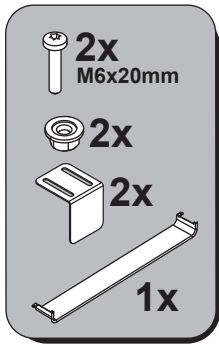

10.5

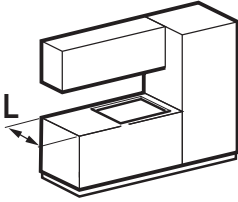
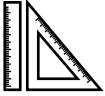

* www.elica.com
www.shop.elica.com

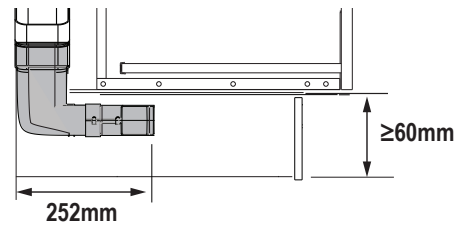
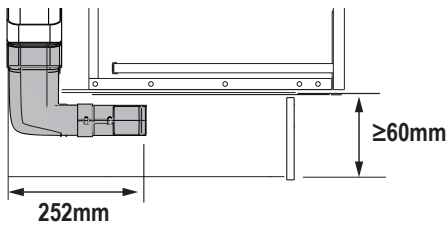
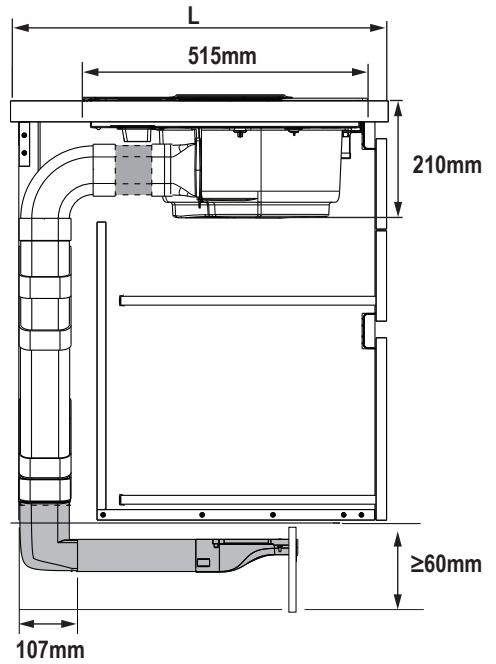
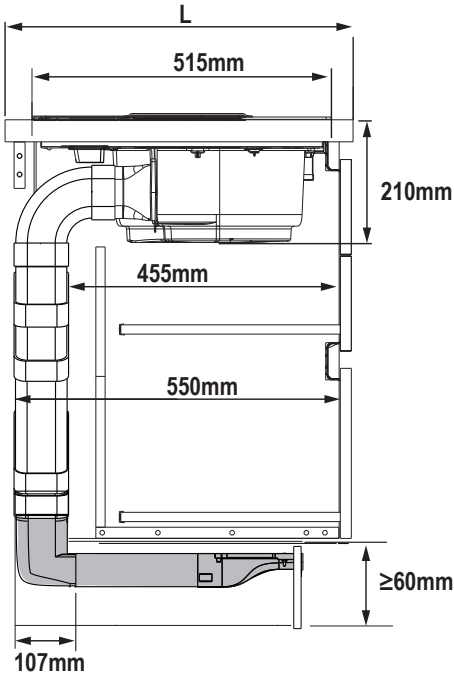



L = 600mm

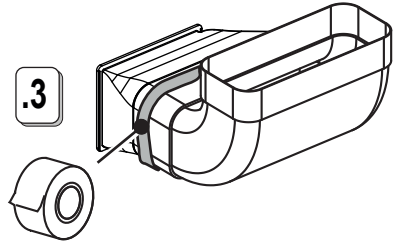
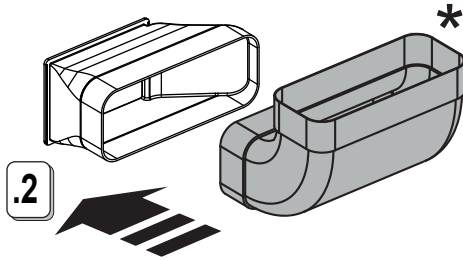
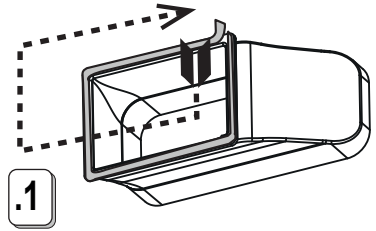

11.1A



L > 600mm

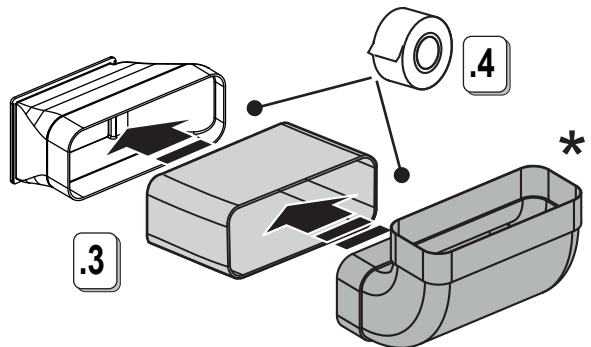
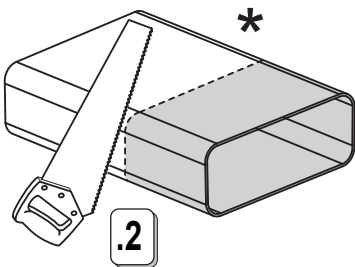
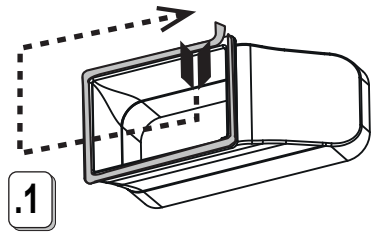

11.1B

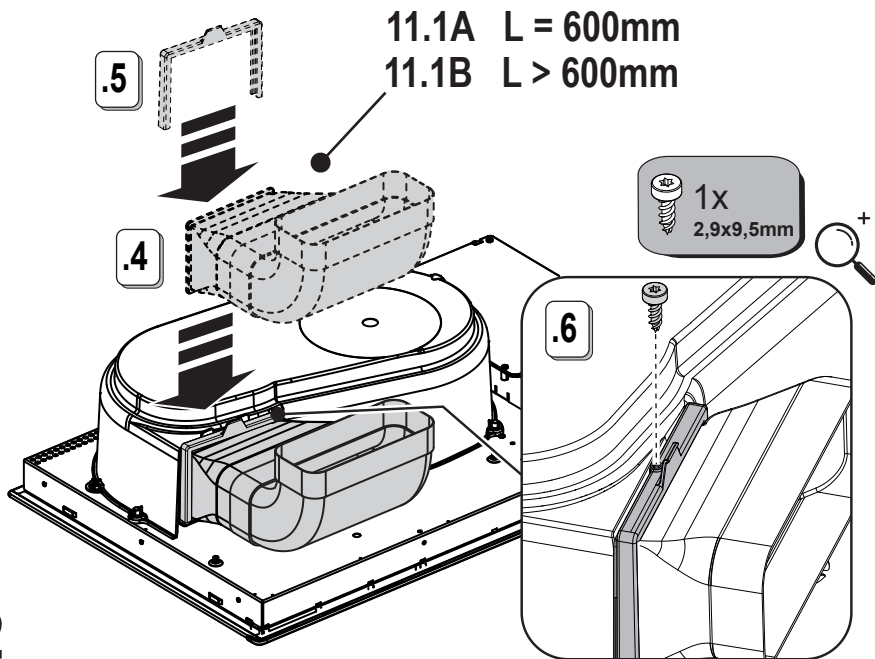

11.2

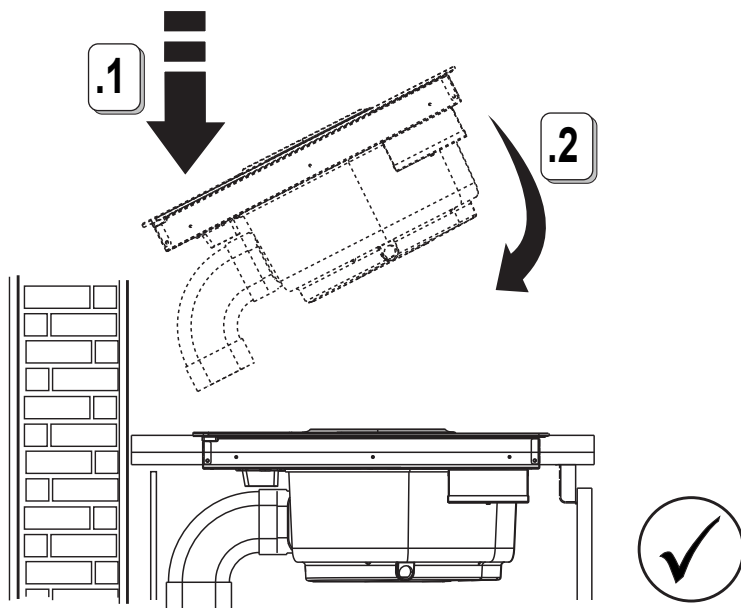

11.3

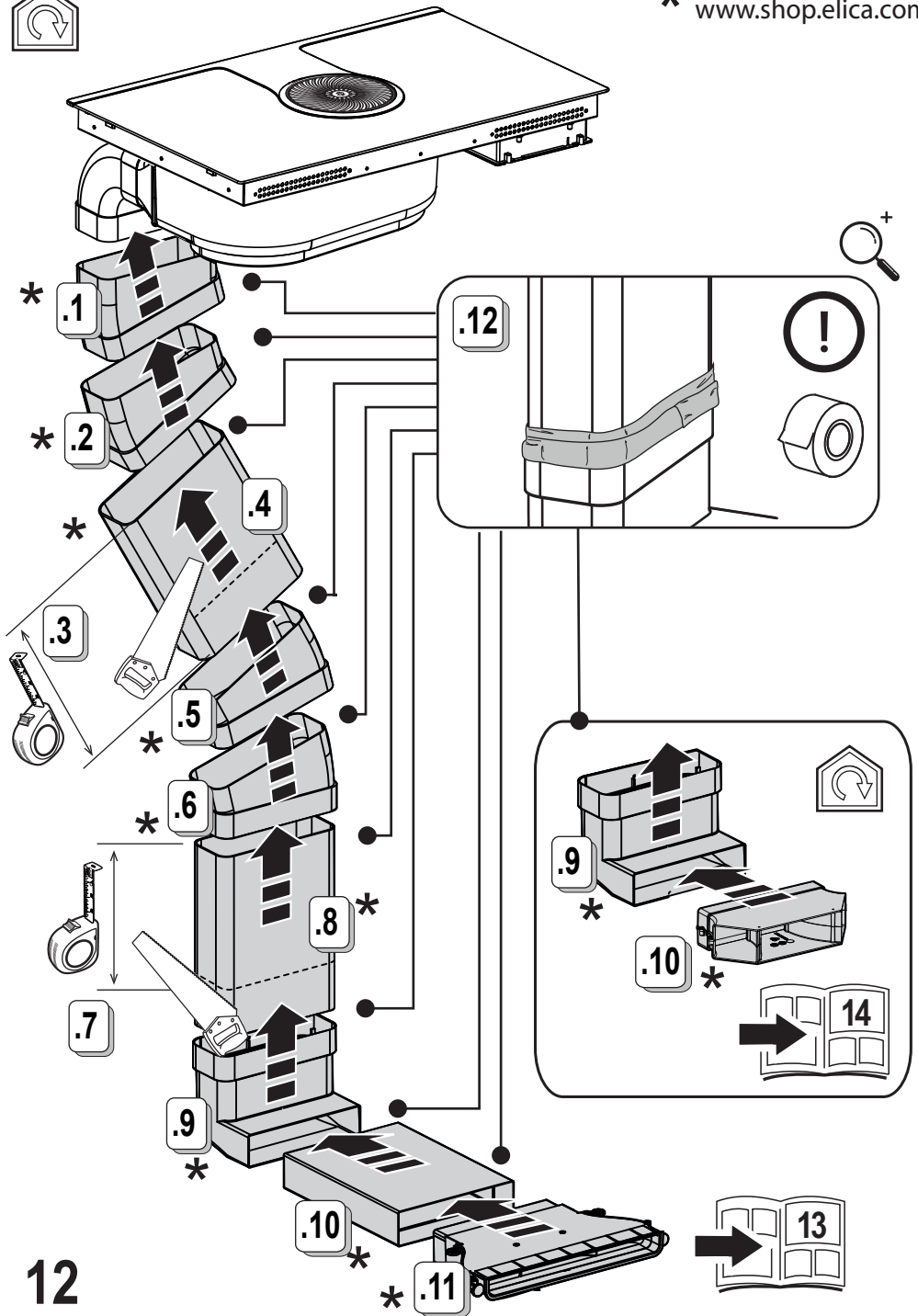

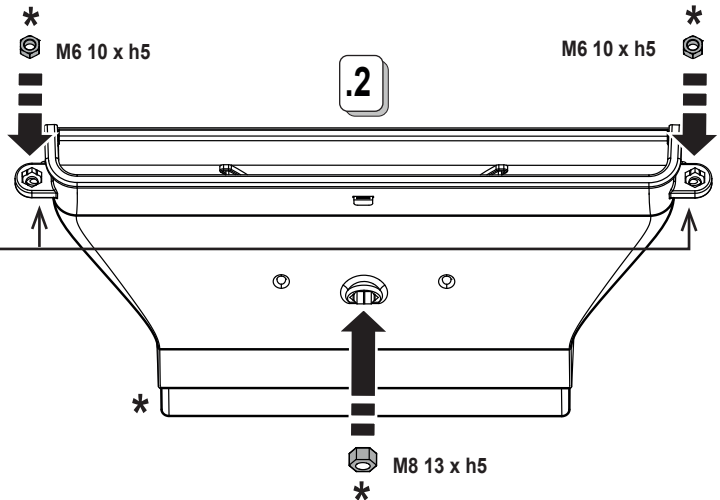
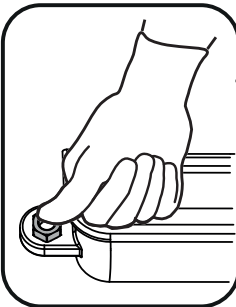
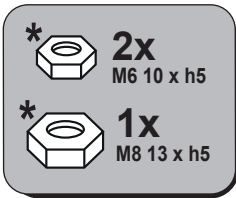
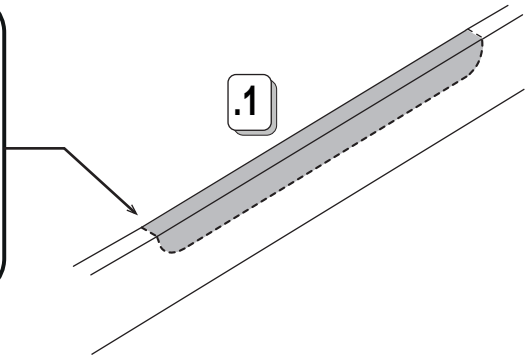
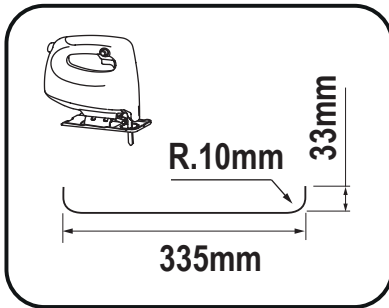
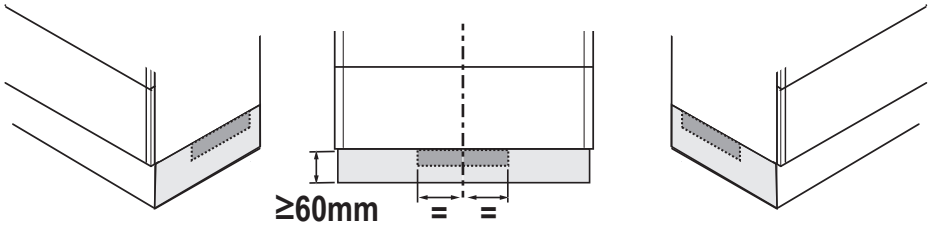

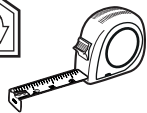

$X = \leq 18,5\text{mm}$



$X > 18,5\text{mm}$
 $X \leq 22,5\text{mm}$

* www.elica.com
www.shop.elica.com

$X = \leq 18,5\text{mm}$

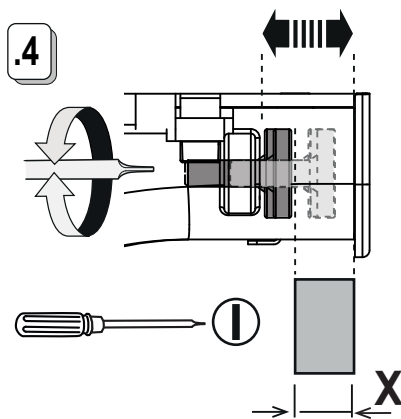
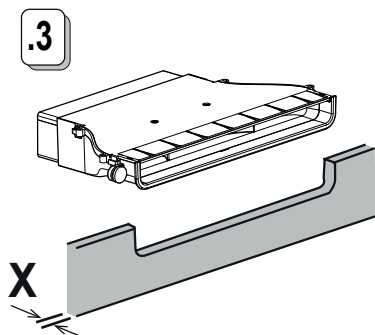
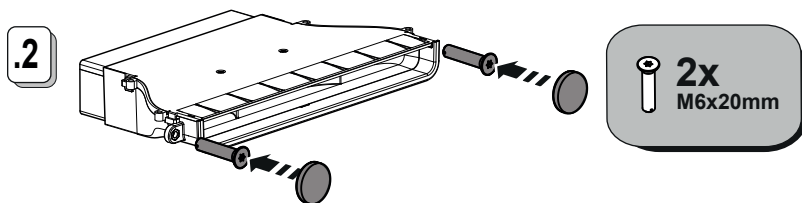
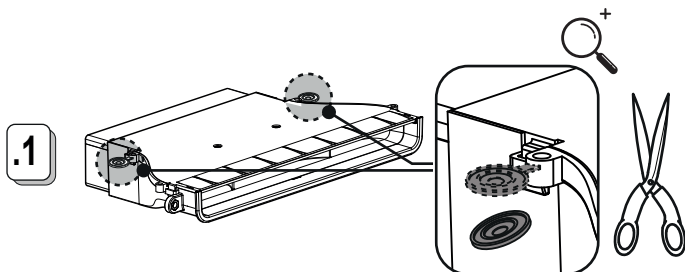

13.1



1x 1x



$X \geq 18,5\text{mm} \leq 22,5\text{mm}$

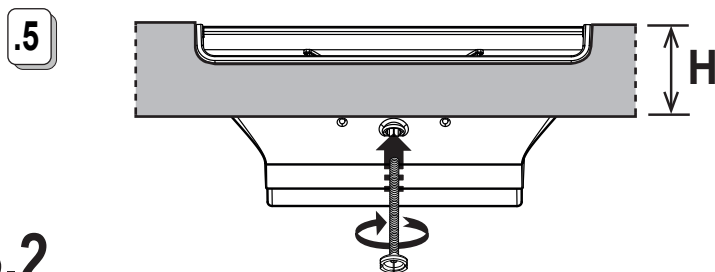
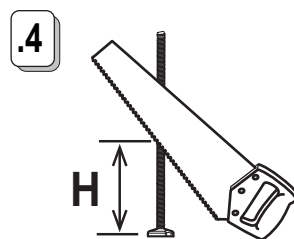
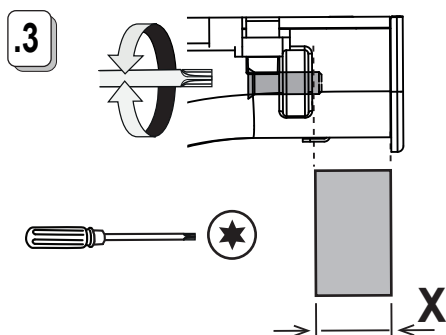
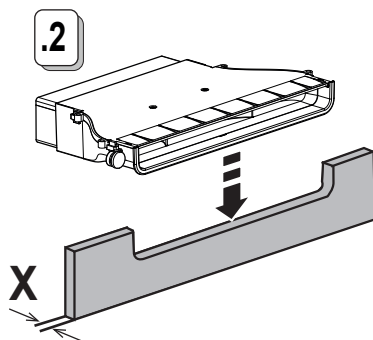
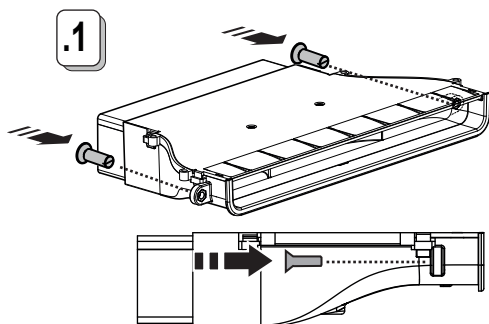

13.2



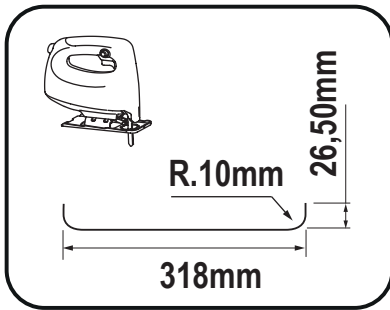
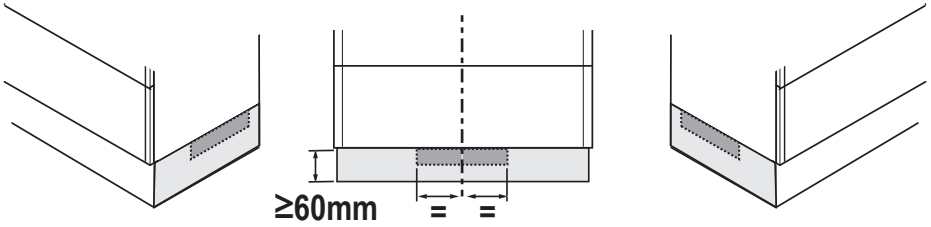

.1

.2

.3

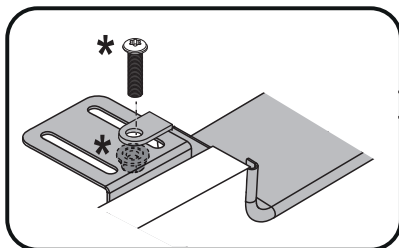
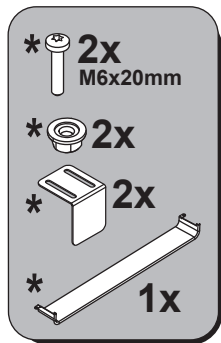

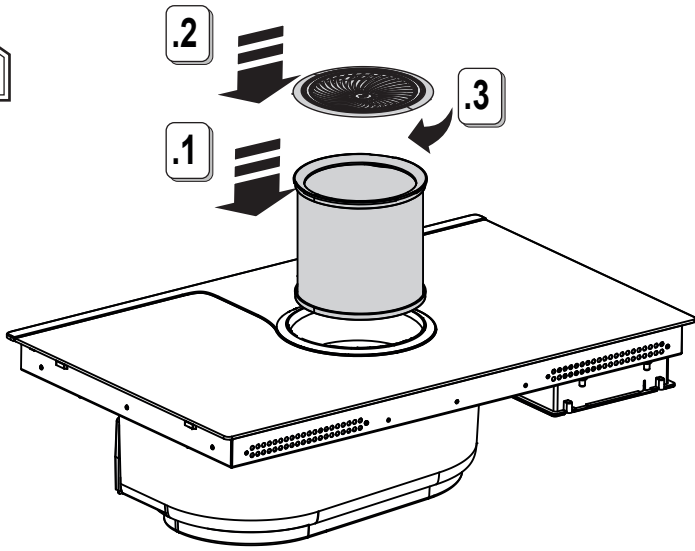

15

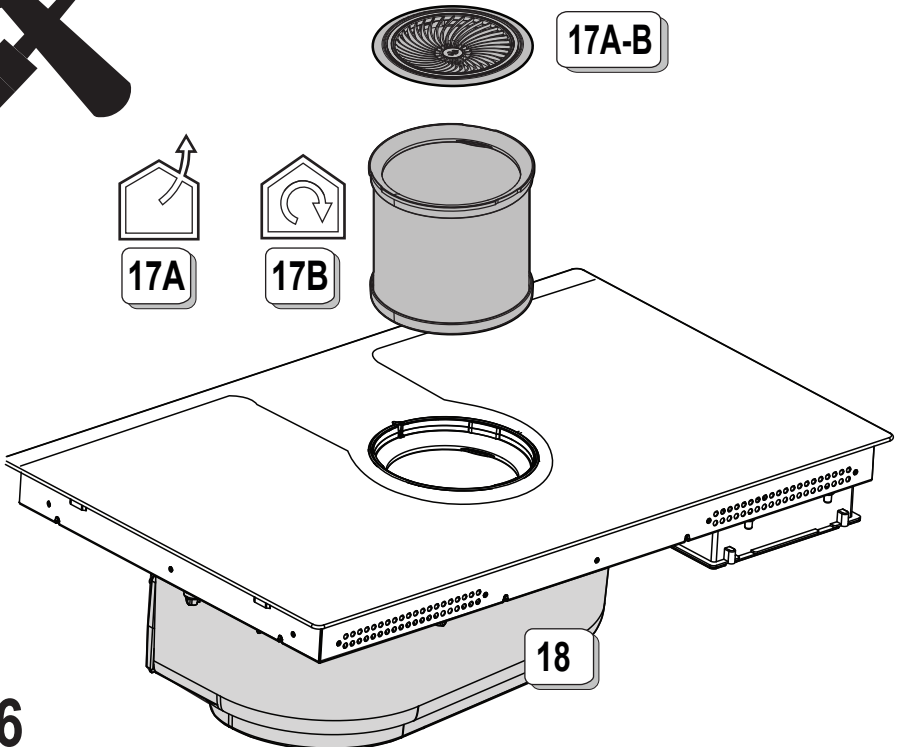

16

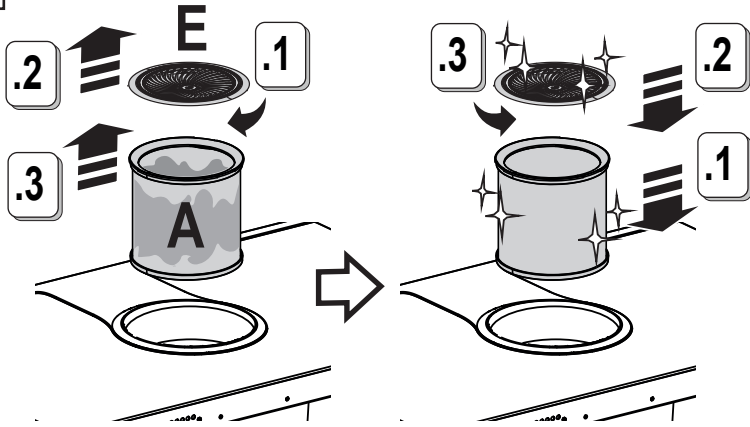

17A

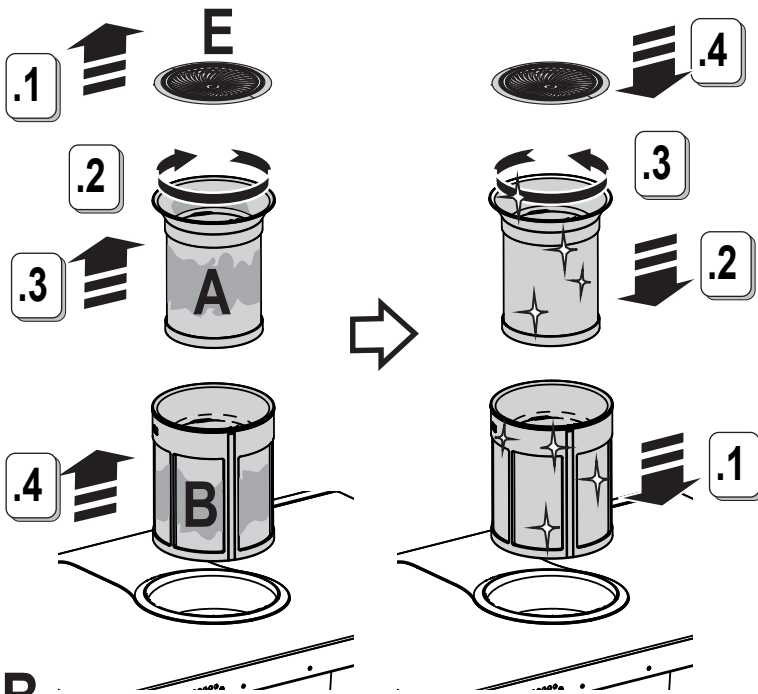

17B

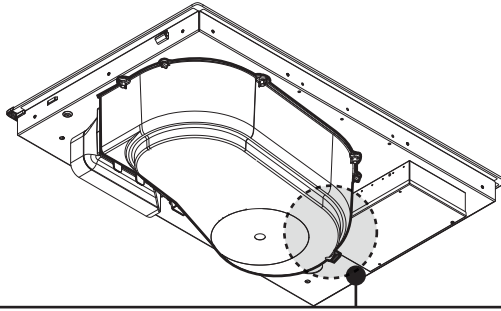

18

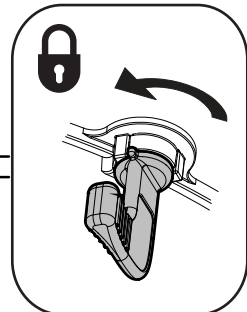
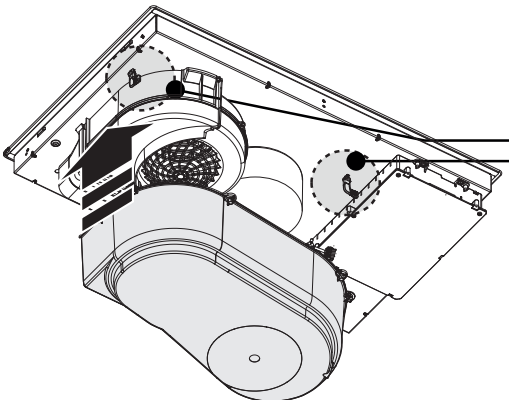
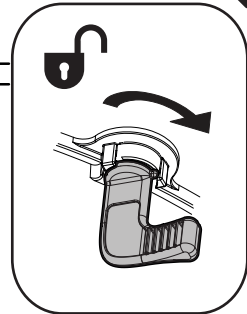
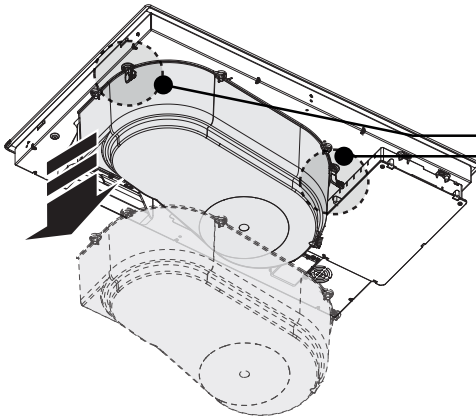
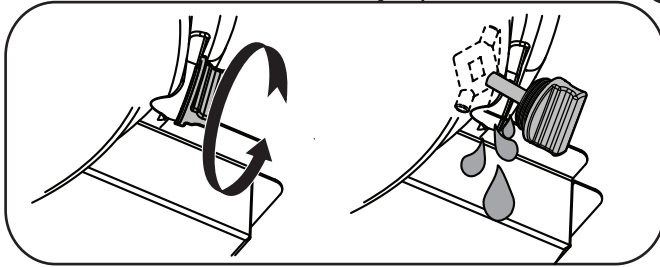

18.1

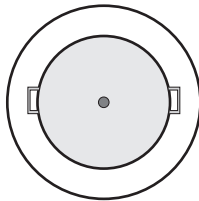
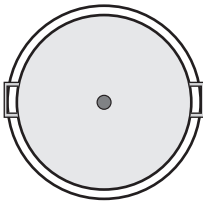
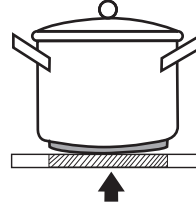
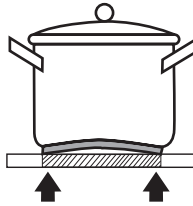
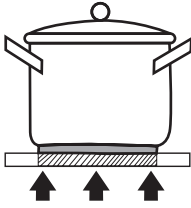
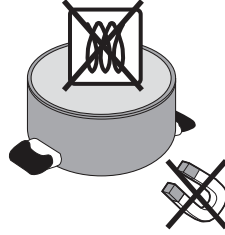
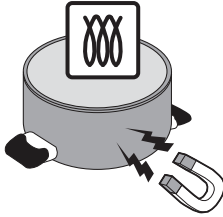

- 40 %

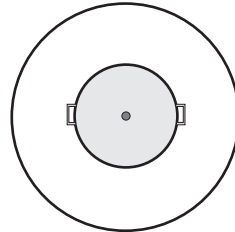

elica[®]



LIB0183341D Ed. 04/24