



**EW9D787KC1C**

**CS** Návod k použití | **Bubnová sušička**

**2**

**SK** Návod na používanie | **Sušička**

**41**



## Vítá vás Electrolux! Děkujeme vám, že jste si vybrali náš spotřebič.



Usilujeme o trvalou udržitelnost a proto omezuje papírové materiály a poskytujeme celé uživatelské příručky online. Kompletní uživatelskou příručku naleznete na adrese [electrolux.com/manuals](http://electrolux.com/manuals)



Rady ohledně používání, brožury, pokyny pro odstraňování závad a informace o servisu a opravách získáte na adrese [electrolux.com/support](http://electrolux.com/support)



Nákup příslušenství, spotřebního materiálu a originálních náhradních dílů pro váš spotřebič na [electrolux.com/shop](http://electrolux.com/shop)

Změny vyhrazeny.

## OBSAH

1. BEZPEČNOSTNÍ INFORMACE.....	2
2. BEZPEČNOSTNÍ POKYNY.....	6
3. POPIS VÝROBKU.....	8
4. TECHNICKÉ ÚDAJE.....	9
5. OVLÁDACÍ PANEL.....	10
6. VOLIČ A TLAČÍTKA.....	11
7. PROZKOUMEJTE SVŮJ SPOTŘEBIČ.....	13
8. PRVNÍ SPUŠTĚNÍ.....	14
9.  WI-FI – NASTAVENÍ PŘIPOJENÍ.....	14
10. PROGRAMY.....	18
11. FUNKCE.....	22
12. NASTAVENÍ STROJE.....	26
13. PŘED PRVNÍM POUŽITÍM.....	28
14. DENNÍ POUŽÍVÁNÍ.....	29
15. TIPY A RADY.....	33
16. ČIŠTĚNÍ A ÚDRŽBA.....	33
17. ODSTRAŇOVÁNÍ ZÁVAD.....	36
18. ÚDAJE O SPOTŘEBĚ.....	38
19. POZNÁMKY K OCHRANĚ ŽIVOTNÍHO PROSTŘEDÍ.....	40

## 1. BEZPEČNOSTNÍ INFORMACE



Tento návod si pečlivě přečtete ještě před instalací spotřebiče a jeho prvním použitím.

Výrobce nenese odpovědnost za žádný úraz ani škodu v důsledku nesprávné instalace nebo použití. Návod k použití vždy uchovávejte na bezpečném a přístupném místě pro jeho budoucí použití. A stáhněte si úplnou verzi dostupnou online.



Upozornění: Riziko požáru / hořlavé materiály.

Spotřebič obsahuje hořlavý plyn, propan (R290), plyn s vysokým stupněm slučitelnosti s životním prostředím. Udržujte zdroje ohně a vznícení mimo spotřebič. Dávejte pozor, abyste nepoškodili chladicí okruh obsahující propan.

## 1.1 Bezpečnost dětí a postižených osob

### VAROVÁNÍ!

Hrozí nebezpečí udušení, zranění nebo trvalého postižení.

- Tento spotřebič smí používat děti starší osmi let nebo osoby se sníženými fyzickými, smyslovými nebo duševními schopnostmi nebo osoby bez patřičných zkušeností a znalostí, pouze pokud tak činí pod dozorem nebo obdrželi instrukce týkající se bezpečného provozu spotřebiče, a pokud rozumí rizikům spojeným s provozem spotřebiče. Děti mladší osmi let a osoby s rozsáhlým a komplexním postižením bez stálého dozoru udržujte z dosahu spotřebiče.
- Nenechte děti hrát si se spotřebičem.
- Všechny obaly uschovejte mimo dosah dětí a řádně je zlikvidujte.
- Prací prostředky uschovejte mimo dosah dětí.
- Jsou-li dvířka spotřebiče otevřená, nedovolte dětem a domácím zvířatům, aby se k němu přibližovaly.
- Je-li spotřebič vybaven dětskou bezpečnostní pojistkou, doporučuje se ji aktivovat.
- Čištění a uživatelskou údržbu spotřebiče by neměly provádět děti bez dozoru.

## 1.2 Všeobecné bezpečnostní informace

- Tento spotřebič je určen pouze k sušení domácího prádla, sušitelného v sušičce.
- Funkci sušičky nepoužívejte, pokud je prádlo znečištěné průmyslovými chemikáliemi.
- Tento spotřebič je určen k použití v běžném domácím použití.

- Tento spotřebič lze používat v kancelářích, hotelových pokojích, motelech, agropenzionech a v podobných ubytovacích zařízeních, kde využití nepřesahuje (průměrnou) úroveň využití v domácnosti.
- Neměňte technické parametry spotřebiče.
- Pokud je bubnová sušička umístěna na pračce, použijte spojovací soupravu. Spojovací soupravu, dostupnou u vašeho autorizovaného prodejce, lze použít pouze u spotřebiče uvedeného v pokynech dodaných spolu s příslušenstvím. Před instalací si pečlivě přečtěte (viz návod k použití soupravy).
- Tento spotřebič lze nainstalovat jako volně stojící nebo jej lze umístit pod kuchyňskou desku se správným volným prostorem (viz instalační leták).
- Spotřebič neinstalujte za zamykatelné dveře, posuvné dveře a dveře se závěsem na opačné straně, kde by dvířka spotřebiče nešla zcela otevřít.
- Zajistěte cirkulaci vzduchu mezi spotřebičem a podlahou. Větrací otvor umístěný vespod spotřebiče nesmí být zakrytý kobercem, rohoží ani jinou podlahovou krytinou.
- VAROVÁNÍ: Spotřebič nesmí být napájen přes externí spínací zařízení, jako je časovač, nebo připojován k okruhu, který je pravidelně zapínán a vypínán jiným nástrojem.
- Sít'ovou zástrčku zapojte do sít'ové zásuvky až na konci instalace spotřebiče. Po instalaci musí sít'ová zástrčka zůstat nadále dostupná.
- VAROVÁNÍ: Spotřebič neinstalujte v prostředí bez ventilace.  
Spotřebič obsahuje hořlavý plyn, propan (R290), plyn s vysokým stupněm slučitelnosti s životním prostředím. Udržujte zdroje ohně a vznícení mimo spotřebič. Dávejte pozor, abyste nepoškodili chladicí okruh obsahující propan.
- VAROVÁNÍ: Ve skříni spotřebiče nebo ve vestavěné konstrukci udržujte ventilaci volnou a bez překážek.
- VAROVÁNÍ: Nepoškoďte chladicí okruh.

- **VAROVÁNÍ:** Nedotýkejte se přístupných kovových žeber kondenzátoru holýma rukama. Hrozí nebezpečí úrazu. Noste ochranné rukavice.
- Je-li napájecí kabel poškozený, smí ho vyměnit pouze výrobce, autorizované servisní středisko nebo osoby s podobnou příslušnou kvalifikací. Jinak by mohlo dojít k úrazu elektrickým proudem.
- Nepřekračujte maximální náplň 8,0 kg.
- Setřete vlákna nebo zbytky obalu, které se nahromadily kolem spotřebiče.
- Nepoužívejte spotřebič bez filtru. Před nebo po každém použití vyčistěte filtr na vlákna.
- V bubnové sušičce nesusušte nevyprané prádlo.
- Prádlo znečištěné látkami, jako jsou kuchyňský olej, aceton, alkohol, benzín, petrolej, odstraňovače skvrn, terpentýn, vosky či odstraňovače vosku, je nutné nejprve vyprat v horké vodě s velkým množstvím pracího prostředku, a teprve pak sušit v bubnové sušičce.
- V bubnové sušičce se nesmějí sušit předměty z pěnové pryže (latexové pěny), koupací čepice, nepromokavé tkaniny, předměty a oděvy s gumovou vložkou a polštáře s vycpávkami z pěnové pryže.
- Dbejte na to, aby se prádlo nezachytilo mezi dvířka spotřebiče a gumové těsnění.
- Avivážní přípravky nebo podobné prostředky je nutné používat výhradně podle pokynů jejich výrobce.
- Z oděvů vyjměte všechny předměty, které by mohly způsobit vznícení, např. zapalovače nebo zápalky.
- **VAROVÁNÍ:** Pokud zastavíte bubnovou sušičku před koncem sušicího programu, musíte všechno prádlo rychle vyjmout a rozprostřít tak, aby se teplo mohlo rozptýlit.
- Před prováděním jakékoli údržby spotřebič vždy vypněte a vytáhněte síťovou zástrčku z elektrické zásuvky.

## 2. BEZPEČNOSTNÍ POKYNY

### 2.1 Instalace



Upozornění: Riziko požáru / hořlavé materiály.

- Odstraňte veškerý obalový materiál.
- Poškozený spotřebič nainstalujte ani nepoužívejte.
- Řiďte se pokyny k instalaci dodanými spolu s tímto spotřebičem.
- Spotřebič nainstalujte v prostředí bez ventilace. Spotřebič obsahuje hořlavý plyn, propan (R290), plyn s vysokým stupněm slučitelnosti s životním prostředím. Udržujte zdroje ohně a vznícení mimo spotřebič. Dávejte pozor, abyste nepoškodili chladicí okruh obsahující propan.
- Při přemísťování spotřebiče buďte vždy opatrní, protože je těžký. Vždy používejte ochranné rukavice a uzavřenou obuv.
- Nainstalujte nebo nepoužívejte spotřebič tam, kde může teplota klesnout pod 5 °C nebo stoupnout nad 35 °C.
- Podlaha, na níž má být spotřebič umístěn, musí být plochá, stabilní, žáruvzdorná a čistá.
- Při stěhování spotřebič vždy udržujte ve svislé poloze.
- Když spotřebič umístíte na konečné místo, pomocí vodováhy zkontrolujte, zda je správně vyrovnan. Jestliže ne, seřiďte nožičky podle potřeby.

### 2.2 Připojení k elektrické síti

#### VAROVÁNÍ!

Hrozí nebezpečí požáru nebo úrazu elektrickým proudem.

- Sítovou zástrčku zapojte do sítové zásuvky až na konci instalace spotřebiče. Po instalaci musí zůstat sítová zástrčka nadále dostupná.
- VAROVÁNÍ: Tento spotřebič je určen k instalaci/připojení k zemnicí přípojce v budově.
- Zkontrolujte, zda údaje na typovém štítku souhlasí s parametry elektrické sítě.

- Vždy používejte správně instalovanou zásuvku s ochranou proti úrazu elektrickým proudem.
- Nepoužívejte rozbočovací zástrčky ani prodlužovací kabely.
- Neodpojujte spotřebič tažením za sítový kabel. Vždy tahejte za zástrčku.
- Nedotýkejte se sítového kabelu ani sítové zástrčky mokřkýma rukama.

### 2.3 Použijte

#### VAROVÁNÍ!

Hrozí nebezpečí poranění, zásahu elektrickým proudem, požáru nebo poškození spotřebiče.

- Tento spotřebič je určen pouze k domácímu (vnitřnímu) použití.
- Nesušte poškozené kusy oblečení (natržené, roztržené), které obsahují vycpávky nebo výplně.
- Pokud jste vyprali prádlo s pomocí odstraňovače skvrn, před spuštěním sušicího cyklu proveďte dodatečný cyklus máchání.
- Sušte pouze tkaniny vhodné pro sušení ve spotřebiči. Dodržujte pokyny pro praní na etiketách oděvů.
- Kondenzovanou/distilovanou vodu nepijte ani ji nepoužívejte k vaření pokrmů. Mohlo by dojít k ohrožení zdraví lidem nebo zvířatům.
- Na otevřená dvířka spotřebiče si nesedejte ani nestoupejte.
- Promočené oděvy ve spotřebiči nesušte.
- Pokud je potřeba vnitřní osvětlení vyměnit, kontaktujte autorizované servisní středisko. Viditelné LED záření, nedívejte se přímo do paprsku.

### 2.4 Čištění a údržba

#### VAROVÁNÍ!

Hrozí nebezpečí poranění nebo poškození spotřebiče.

- K čištění spotřebiče nepoužívejte proud vody ani páru.

- Spotřebič čistíte vlhkým měkkým hadrem. Používejte pouze neutrální mycí prostředky. Nepoužívejte prostředky s drsnými částicemi, drátěnky, rozpouštědla nebo kovové předměty.
- Při čištění spotřebiče buďte opatrní, abyste předešli poškození chladicího systému.
- Nedotýkejte se kovových žebor kondenzátoru holýma rukama, aby nedošlo ke zranění. Vždy používejte ochranné rukavice a čištění provádějte opatrně, abyste nepoškodili kovový povrch.
- Při čištění filtrů vyhodte vlákna do odpadkového koše, aby se mikroplasty nedostaly do vodního systému.

## 2.5 Kompresor

### VAROVÁNÍ!

Hrozí nebezpečí poškození spotřebiče.

- Kompresor a přidružený systém je u bubnových sušiček naplněn speciálním prostředkem bez chlor-fluorovaných uhlovodíků. Systém musí zůstat těsný. Poškození systému může vést k úniku.

## 2.6 Servis

- Je-li nutná oprava spotřebiče, obraťte se na autorizované servisní středisko. Používejte pouze originální náhradní díly.
- Upozorňujeme, že opravy svépomocí a neprofesionální opravy mohou mít bezpečnostní následky a mohou zneplatnit záruku.
- Následující náhradní díly jsou k dispozici nejméně 10 let po ukončení výroby modelu: těsnění, spínače a ovladače, čerpadlo kondenzátu, zámky dveří, motory a kartáče motoru, převodovky mezi motorem a bubnem, ventilátor a kola ventilátoru, bubny a ložiska, vodní potrubí a související vybavení včetně hadic, ventilů a filtrů, kabely a zástrčky, desky plošných spojů, elektronické displeje, termostaty a snímače teploty, aktualizace softwaru (včetně resetovacího softwaru),

pružiny, ohříváče a topné články, elektrické pojistky (samostatně nebo společně), kondenzátor motoru, napínací kladka, opěrný váleček, dveře, těsnění dveří, kliky dveří, sestavy a závěsy zámku dveří, filtry na vlákna, vzduchové filtry, plastové periferie, nádržka na kondenzát. Ve vaší zemi může být doba dostupnosti delší. Další informace naleznete na našich webových stránkách.

- Upozorňujeme, že některé z těchto náhradních dílů jsou dostupné pouze profesionálním opravářům a že ne všechny díly jsou vhodné pro všechny modely.
- Pro osvětlení uvnitř spotřebiče a samostatně prodávané náhradní díly pro osvětlení platí: osvětlení je navrženo, aby vydrželo extrémní fyzikální podmínky v domácích spotřebičích, jako jsou teplota, vibrace a vlhkost nebo je určeno k signalizaci informací o provozním stavu spotřebiče. Není určeno k použití v jiných spotřebičích a není vhodné k osvětlení místností v domácnosti.

## 2.7 Likvidace

### VAROVÁNÍ!

Hrozí nebezpečí úrazu či udušení.



Upozornění: Nebezpečí požáru / nebezpečí poškození materiálu a poškození spotřebiče.

- Odpojte spotřebič od elektrické sítě a přívodu vody.
- Odřízněte síťový kabel v blízkosti spotřebiče a zlikvidujte jej.
- Spotřebič obsahuje hořlavý plyn (R290). Pro informace ohledně správné likvidace spotřebiče se obraťte na místní úřady.
- Odstraňte dveřní západku, abyste zabránili uvěznění dětí a domácích zvířat v bubnu.
- Spotřebič zlikvidujte v souladu s místními předpisy pro likvidaci elektrického a elektronického odpadu (WEEE).

### 3. POPIS VÝROBKU

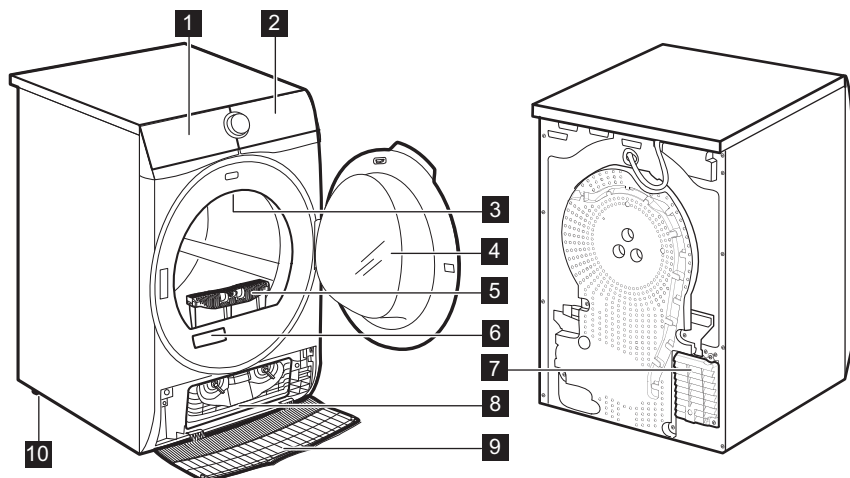

- 1 Nádobka na vodu
- 2 Ovládací panel
- 3 Vnitřní osvětlení
- 4 Dvířka spotřebiče
- 5 Filtr
- 6 Typový štítek
- 7 Otvory pro proudění vzduchu
- 8 Víko kondenzátoru

- 9 Kryt kondenzátoru
- 10 Seřiditelné nožičky



Pro usnadnění plnění prádlem nebo usnadnění instalace je u dvířek možnost změny jejich otevírání (viz samostatný leták).

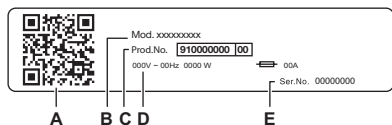

Na typovém štítku jsou uvedeny následující informace:

- A. QR kód
- B. název modelu
- C. číslo výroby
- D. elektrické parametry
- E. sériové číslo

Naskenujte QR kód pomocí fotoaparátu, stáhněte si naši aplikaci z obchodu s aplikacemi do svého chytrého zařízení a postupujte podle pokynů. Zaregistrujte svůj produkt a využijte ho na maximum.

- – Získejte přístup k údajům o spotřebiči, dokumentaci a článkům o tom, jak používat ty nejlepší funkce (uživatelská příručka je k dispozici také na [electrolux.com/manuals](http://electrolux.com/manuals))
- Získejte rady ohledně používání, řešení problémů, informace o servisu a opravách (k dispozici také na [electrolux.com/support](http://electrolux.com/support))
- Nákup příslušenství, spotřebního materiálu a originálních náhradních dílů pro váš spotřebič (k dispozici také na [electrolux.com/shop](http://electrolux.com/shop))

### 3.1 Připojení k elektrické síti

Na konci instalace spotřebiče můžete zapojit síťovou zástrčku do síťové zásuvky.

Typový štítek a část „Technické údaje“ stanovují potřebné elektrické parametry. Ujistěte se, že jsou kompatibilní s napájením ze sítě.

Zkontrolujte, zda vaše domácí elektroinstalace zvládne maximální požadovanou zátěž, a to i s ohledem na případné další využívané spotřebiče.

**Spotřebič připojte k uzemněné zásuvce.**

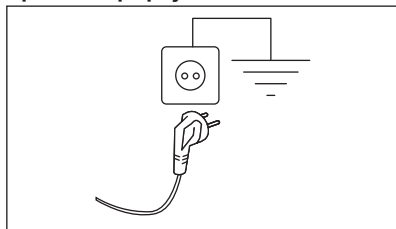

Napájecí kabel musí být po instalaci spotřebiče snadno přístupný.

V případě jakýchkoliv elektrikářských prací potřebných k instalaci tohoto spotřebiče se obraťte na naše autorizované servisní středisko.

Výrobce odmítá veškerou odpovědnost za možné poškození zdraví nebo za škody na majetku, nedodrжуje výše uvedené bezpečnostní pokyny.

## 4. TECHNICKÉ ÚDAJE

Výška × šířka × hloubka	85,0 × 59,6 × 65,9 cm
Max. hloubka s otevřenými dvířky spotřebiče	110,2 cm
Max. šířka s otevřenými dvířky spotřebiče	94,8 cm
Nastavitelná výška	85,0 cm (+ 1,5 cm – seřiditelné nožičky)
Objem bubnu	118 l
Maximální množství prádla	<b>8,0 kg</b>
Napětí	230 V
Frekvence	50 Hz
Akustické emise hluku přenášeného vzduchem pro program sušení programu Eco při maximální náplni	60 dB(A)
Celkový výkon	600 W
Typ použití	Domácnost
Přípustná okolní teplota	+5 °C až +35 °C
Úroveň ochrany proti průniku pevných částic a vlhkosti, kterou zajišťuje ochranný kryt s výjimkou míst, kde není nízkonapětové vybavení chráněno proti vlhkosti.	<b>IPX4</b>
Označení chladicího plynu	R290
Hmotnost chladiva	0,149 kg

## 5. OVLÁDACÍ PANEL

### 5.1 Ovládací panel

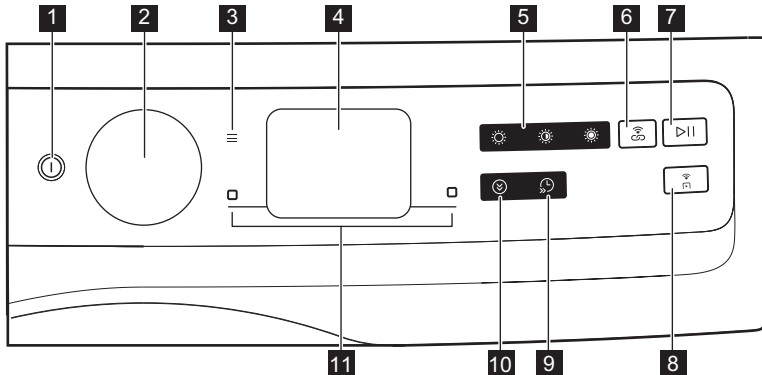

- 1 Tlačítko ZAP./VYP.
- 2 Volič programu
- 3 Dotykové tlačítko nabídky
- 4 Displej
- 5 Přímý přístup k stupni suchosti:
  - Dotykové tlačítko Extra suché
  - Dotykové tlačítko Suché do skříně
  - Dotykové tlačítko Suché k žehlení
- 6 Dotykové tlačítko SyncDry
- 7 Dotykové tlačítko Start/Pauza
- 8 Dotykové tlačítko Spuštění na dálku
- 9 Dotykové tlačítko Úspora času
- 10 Dotykové tlačítko Úspora energie
- 11 Funkční tlačítka
  - Pravé tlačítko
  - Levé tlačítko



Dotyková tlačítka stiskněte dotykem prstu v oblasti se symbolem nebo názvem funkce. Při používání ovládacího panelu nenoste rukavice. Ujistěte se, že je ovládací panel vždy čistý a suchý.

### 5.2 SmartSelect

Tato nová oblast rozhraní je navržena s cílem provést uživatele udržitelnými volbami a poskytnout lepší a přímý způsob výběru cyklů a funkcí s minimálním úsilím. Informace o udržitelnosti zobrazuje ukazatel SmartLeaf (viz kapitola *Ovládací panel: SmartLeaf zpětná vazba*).



Další podrobnosti naleznete v části SmartSelect v kapitole „Otočné ovladače a tlačítka“.

### 5.3 Zpětná vazba SmartLeaf











Zpětná vazba SmartLeaf ukazuje, jak je program energeticky úsporný na základě spotřeby energie vážené podle jmenovité kapacity programu.

Existují čtyři různé úrovně zpětné vazby SmartLeaf označené ikonou listu:

1. Když nesvíti žádný list, značí to průměrnou úroveň spotřeby nebo žádnou možnou indikaci (pro časové cykly).
2. jeden list označuje dobrou úroveň spotřeby energie.
3. dva listy značí velmi dobrou úroveň spotřeby energie.

4.  tři listy značí nejlepší úroveň spotřeby energie.

## 5.4 Legenda hlavních symbolů

Symbol	Popis	Symbol	Popis
	Ukazatel SmartLeaf.		Ukazatel oblíbených položek.
	ukazatel Anti-crease		ukazatel funkce Extra tichý.
	Ukazatel Wi-Fi připojení.		dětská bezp. pojistka zapnutá.
	ukazatel dokončení.		ukazatel: <i>vyčistěte filtr</i>
	Ukazatel oznámení.		ukazatel: <i>zkontrolujte výměník tepla</i>
	ukazatel: <i>vypusťte zásobník vody</i>		

## 6. VOLIČ A TLAČÍTKA

### 6.1 Úvod



Možnosti/funkce nejsou dostupné se všemi programy sušení. Kompatibilitu mezi funkcemi a programy sušení zkontrolujte v „Tabulce funkcí“. Možnosti/funkce se mohou navzájem vylučovat a spotřebič vám v takovém případě nedovolí současně nastavit nekompatibilní možnosti/funkce.



Obrázek naznačuje, že se může lišit v závislosti na modelu bubnové sušičky.

### 6.2 Tlačítko ZAP./VYP.

Stisknutím a podržením tohoto tlačítka na několik sekund zapnete nebo vypnete spotřebič. Při zapínání a vypínání spotřebiče se ozve speciální znělka, zapnou se kontrolky a displej a pulzuje LED kontrolka tlačítka Start/Pauza.

Při prvním zapnutí spotřebiče bude systém vyžadovat nastavení spotřebiče



**Výchozí zvolený program při zapnutí spotřebiče je vždy program Eco, a to i po probuzení z pohotovostního režimu.**

### 6.3 Volič programu

Otáčením voliče programů je možné si vybrat program.

### 6.4 Nabídka

Klepnutím na tlačítko  vstoupíte do nastavení funkce.

Menu

Turn dial to  
navigate

Otočením voliče se můžete pohybovat. Funkci zapnete či vypnete klepnutím na pravé tlačítko .

Chce-li uživatel odejít z nabídky  musí:

- znovu stisknete tlačítko nabídky;



- stiskněte tlačítko rychlého výběru;
- stiskněte tlačítko dálkového ovládnání;
- vyčkejte 10 sekund.

## 6.5 Pravá/levá funkční tlačítka

Tato dvě tlačítka  se nachází na pravé a levé straně displeje.

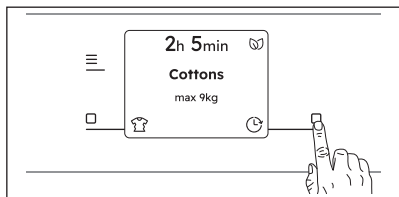
Klepnutím na pravé funkční tlačítko  spustíte akci, která se zobrazí v pravém dolním rohu displeje (např. Dokončit, návrat do nabídky,...).



Klepnutím na levé funkční tlačítko  spustíte akci, která se zobrazí v levé dolní části displeje (např.  Extra ochrana proti zmačkání,  Konečný stupeň suchosti pro Vlna program, aktivace nebo deaktivace funkce.)

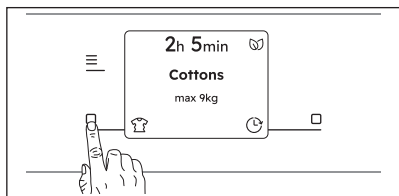

## 6.8 SmartSelect



SmartSelect vás povede k úspoře energie a času. Naskenujte QR kód a dozvíte se více.

## Stupně suchosti

Snadný přímý přístup ke stupňům suchosti jediným dotykem.

Pro sušení jsou k dispozici tři možnosti:

## 6.6 Start/Pauza

Klepněte na  tlačítko Start/Pauza, čímž spustíte nebo pozastavíte spotřebič či přerušíte probíhající program.

## 6.7 Spuštění na dálku



Stisknutím tohoto tlačítka  zapnete funkci Spuštění na dálku, která umožní spotřebič na dálku spustit, pozastavit a zastavit.

Rozsvítí se příslušná kontrolka a na displeji se zobrazí příslušná ikona.

Tento stav ukončíte opětovným klepnutím na tlačítko. Tím se vypne příslušná ikonka.



Při otevření dvírek se funkce Spuštění na dálku vypne.

1.  Suché k žehlení  
Tato funkce se doporučuje k sušení oděvů vhodných k žehlení.
2.  Suché do skříně

Jedná se o výchozí stupeň sušení zvolený pro většinu programů a je určen pro položky, které mají být uloženy.

### 3. ☀ Extra suché

Tato funkce se doporučuje pro savé materiály jako ručníky.



Chcete-li zapnout některou z těchto funkcí, otočte voličem a zvolte požadovaný program. Rozsvítí se ikona výchozího stupně suchosti. Chcete-li ho změnit, klepněte na příslušnou ikonu.

### 🔍 Úspora energie

Tato funkce snižuje spotřebu energie programu pouze u automatických programů sušení.

Po nastavení se rozsvítí příslušná kontrolka LED tlačítka a číslice délky programu zobrazí aktualizovanou délku programu.

### 🕒 Úspora času

Tato funkce zkracuje délku programu u automatických programů sušení.

Po nastavení se na číslicích délky programu zobrazí aktualizovaná délka cyklu ve formátu „hodiny : minuty“.



Když zvolíte možnost Úspora času, hluk kompresoru se může zvýšit.

### 📶 SyncDry

Tato funkce umožňuje sušičce automaticky nastavit nejvhodnější program, který odpovídá naposledy provedenému pracímu

programu. Jakmile je sušička naplněna, stačí spustit program sušení. Žádné další nastavení programu nebo funkce nejsou na sušičce potřeba.

Jakmile prací program skončí, pračka přenese data programu prostřednictvím domovského routeru Wi-Fi do Cloudu Electrolux a také do sušičky prádla.



Aby bylo možné funkci SyncDry používat, musí být sušička a pračka Electrolux spárovány s naší aplikací.

Chcete-li funkci zapnout:

1. Po ukončení pracího cyklu vložte čisté prádlo do sušičky.
2. Stiskněte tlačítko **SyncDry**.
3. Spotřebič načítá data z cloudu.
4. Displej se automaticky aktualizuje s navrhovaným programem. Pokud je načítání dat neúspěšné, po 10 sekundách zhasne kontrolka tlačítka a přístroj vydá akustický chybový signál. Poté se obnoví dříve zvolený program.
5. Stisknutím tlačítka Start/Pauza zahájíte proces sušení.



Když je program **SyncDry** nastaven, uživatel může stále měnit funkce nebo zvolit jiný program otáčením knoflíku nebo pomocí aplikace. V takových případech kontrolka LED tlačítka **SyncDry** zhasne, což znamená, že program již není navrhovaným programem; automatický program **SyncDry** lze znovu vybrat stisknutím příslušného tlačítka, dokud nebudou data v Cloudu k dispozici.

## 7. PROZKOUMEJTE SVŮJ SPOTŘEBIČ

Při prvním zapnutí spotřebiče se na displeji zobrazí několik informací o spotřebiči.

Pokud je uživatel při prvním zapnutí přeskočil, zobrazí se po dalším zapnutí

znovu. Když uživatel tyto informace přeskočil podruhé, už se nezobrazí.

## 8. PRVNÍ SPUŠTĚNÍ

Při prvním zapnutí vašeho spotřebiče budete provedeni úvodním nastavením.

### 8.1 Jazykové nastavení

Seznam jazyků můžete procházet otáčením knoflíku. Jazyk vyberete stisknutím pravého tlačítka.

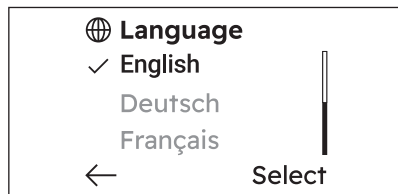

Otočením knoflíku bude zvolený jazyk viditelný v bílé barvě.

## 9. WI-FI – NASTAVENÍ PŘIPOJENÍ

Tato kapitola popisuje, jak připojit chytrý spotřebič k síti Wi-Fi a propojit jej s mobilním zařízením.

Pomocí této funkce můžete získávat upozornění a sledovat a ovládat bubnovou sušičku z mobilních zařízení.

Funkce Wi-Fi je ve výchozím továrním nastavení vypnutá.

Chcete-li spotřebič připojit a užívat si plný rozsah funkcí a služeb, potřebujete:

- Domácí bezdrátovou síť s povoleným přístupem na internet.
- Mobilní zařízení připojené k bezdrátové síti.

<b>Frekvence</b>	2,412–2,472 GHz pro evropský trh
------------------	----------------------------------

<b>Protokol</b>	IEEE 802.11b/g/n
-----------------	------------------

<b>Maximální výkon</b>	< 20 dBm
------------------------	----------

<b>Šifrování</b>	WPA, WPA2, WPA3
------------------	-----------------

### 9.1 QR kód na typovém štítku

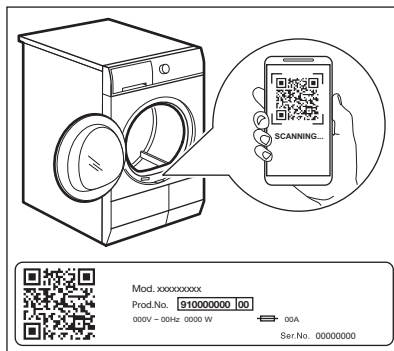

#### QR kód lze použít dvěma způsoby:

- Naskenujte QR kód pomocí vestavěné aplikace fotoaparátu, stáhněte si naši aplikaci z obchodu s aplikacemi do svého chytrého zařízení a postupujte podle pokynů.
- Propojení chytrého zařízení se spotřebičem zjednodušuje proces. Naskenujte QR kód pomocí skeneru QR kódů integrovaného v naší aplikaci.

## 9.2 Instalace naší aplikace

Při připojování bubnové sušičky k aplikaci stůjíte poblíž s vaším chytrým zařízením.

Ujistěte se, že je vaše chytré zařízení připojeno k bezdrátové síti.

1. Ve vašem chytrém zařízení přejděte do obchodu App Store nebo naskenujte QR kód (viz kapitola „QR kód na typovém štítku“).
2. Stáhněte si a nainstalujte naši aplikaci.
3. Spustěte aplikaci. Zvolte zemi a jazyk a přihlaste se pomocí svého e-mailu a hesla. Pokud nemáte účet, vytvořte si nový podle pokynů uvedených v naší aplikaci.

## 9.3 Konfigurace bezdrátového připojení sušičky

Stáhněte si naši aplikaci a nainstalujte si ji na své chytré zařízení.



Bezdrátové připojení sušičky můžete také nakonfigurovat stisknutím tlačítka . Spuštění na dálku asi na 5 sekund.

1. V naší aplikaci klepněte na Přidat spotřebič a postupujte podle pokynů v aplikaci pro připojení spotřebiče.
2. Stisknutím vypínače na pár sekund zapněte spotřebič.
3. Klepněte na tlačítko **Nabídka** a otáčejte voličem, dokud se na displeji nezobrazí **Nastavení**.

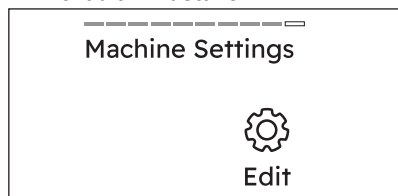

4. Klepnutím na pravé funkční tlačítko  přejdete do nastavení stroje.
5. Otáčejte voličem, dokud se na displeji nezobrazí obrazovka **Wi-Fi**.

### Machine Settings

WiFi



Set up

6. Klepnutím na pravé tlačítko  nastavte připojení WiFi.

Bezdrátový modul se začne zapínat. Může trvat zhruba 10 sekund, než bude připraven.

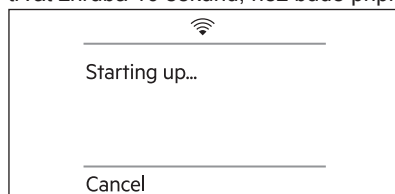

Když je bezdrátový modul připraven, zobrazí se následující obrazovka (**Připraveno k připojení**):

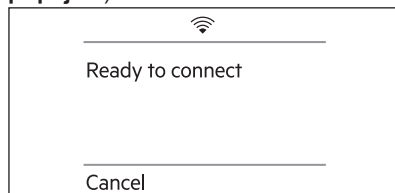

Přístupový bod bude otevřen zhruba pět minut.

7. Nakonfigurujte naši aplikaci na svém chytrém zařízení.

Pokud je připojení nakonfigurováno, zobrazí se následující obrazovka (**připojení bylo úspěšné**):

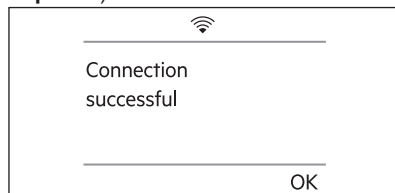

8. Klepnutím na pravé tlačítko  (**OK**) se vrátíte na domovskou obrazovku.



Při každém zapnutí si spotřebič vyhradí 10 sekund pro automatické připojení k síti.

## Připojení k jiné síti (nové otevření přístupového bodu)

Pokaždé, když uživatel klepne na tlačítko  Spuštění na dálku a podrží je stisknuté po dobu 5 sekund, přístupový bod se otevře a začne vysílat. Nové přístupové údaje k síti přijaté v tomto okamžiku přepíše dříve uložené přístupové údaje a spotřebič se připojí k nové síti Wi-Fi.

### 9.4 Vypnutí Wi-Fi



Pokud se uživatel rozhodne, že už spotřebič nebude připojovat k síti Wi-Fi, může klepnout na tlačítko  Spuštění na dálku a podržet je stisknuté po dobu 10 sekund a spotřebič se resetuje a vypne.

1. Stisknutím vypínače na pár sekund zapnete spotřebič.
2. Klepněte na tlačítko **Nabídka**  a otáčejte voličem, dokud se na displeji nezobrazí **Nastavení**.

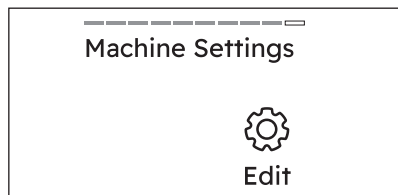

3. Klepnutím na pravé funkční tlačítko  přejdete do nastavení stroje.
4. Otáčejte voličem, dokud se na displeji nezobrazí obrazovka **Wi-Fi**.

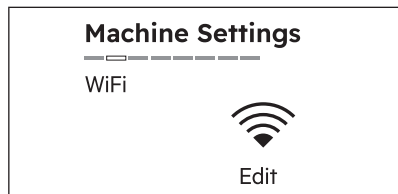

5. Abyste upravili připojení WiFi, klepněte na pravé tlačítko .
6. Otáčejte voličem, dokud se na displeji nezobrazí obrazovka **Resetovat síť**.

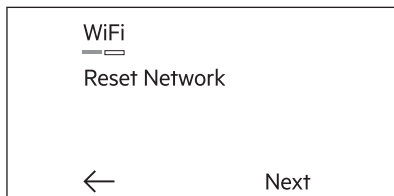

7. Klepněte na pravé tlačítko  (**Další**). Zobrazí se následující obrazovka (**Chcete resetovat přihlašovací údaje?**):

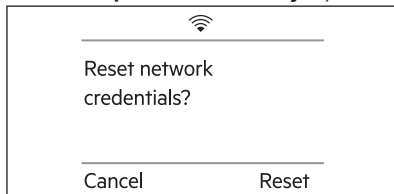

8. Klepnutím na pravé tlačítko  (**Reset**) volbu potvrďte. Přihlašovací údaje k síti se začnou resetovat.

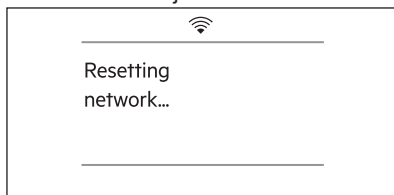

Po několika sekundách se zobrazí následující obrazovka (**Síť je resetována**):

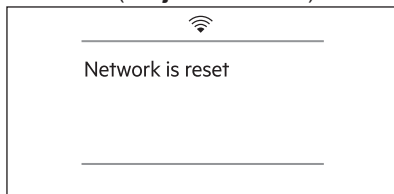

### 9.5 Informace o síti

Po instalaci aplikace a dokončení bezdrátového připojení můžete zkontrolovat několik informací týkajících se připojení a sítě.

1. Stisknutím vypínače na pár sekund zapnete spotřebič.
2. Klepněte na funkční tlačítko **Nabídka**  a otáčejte voličem, dokud se na displeji nezobrazí **Nastavení**.

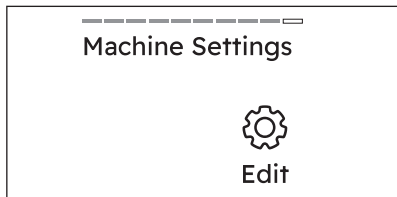

3. Klepnutím na pravé funkční tlačítko  přejdete do nastavení stroje.
4. Otáčejte voličem, dokud se na displeji nezobrazí obrazovka **Wi-Fi**.

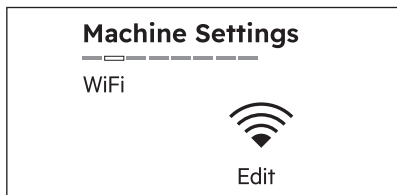

5. Klepnutím na pravé funkční tlačítko  otevřete následující obrazovku:

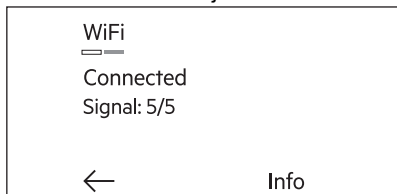

- zde můžete zkontrolovat:
- Stav připojení (např. **Spuštění, Nepřipojeno, Připojeno**)
  - Síla signálu
6. Klepnutím na pravé tlačítko  (**Info**) otevřete následující obrazovku:

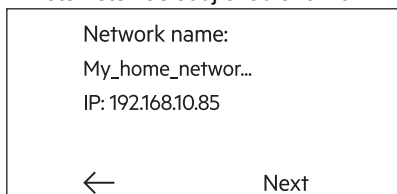

- zde můžete zkontrolovat:
- Název sítě
  - Adresa IP vaší sušičky
7. Klepnutím na pravé tlačítko  (**Další**) otevřete následující obrazovku:

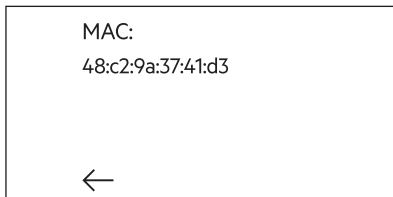

- zde můžete zkontrolovat:
- Adresa MAC vaší sušičky
8. Pro návrat na obrazovku nastavení stroje několikrát klepněte na levé funkční tlačítko  (←)

## 9.6 Spuštění na dálku

Stisknutím tohoto tlačítka  zapnete funkci Spuštění na dálku, která umožní spotřebič na dálku spustit, pozastavit a zastavit.

Rozsvítí se příslušná kontrolka a na displeji se zobrazí příslušná ikona.

Tento stav ukončíte opětovným klepnutím na tlačítko. Tím se vypne příslušná ikonka.



Při otevření dvírek se funkce Spuštění na dálku vypne.

Stisknutím a podržením tohoto tlačítka nastavíte dvě další funkce:

- pro připojení k jiné síti podržte 5 sekund.
- podržte stisknuté po dobu 10 sekund, dokud nezazní dvojité pípnutí, čímž vypnete WiFi.

## 9.7 Aktualizace „vzduchem“

### **VAROVÁNÍ!**

Důrazně doporučujeme nevypínat ani neodpojovat spotřebič v průběhu aktualizace.

Aplikace může navrhnout aktualizaci, aby stáhla nové prvky.

Aktualizaci lze přijmout pouze prostřednictvím aplikace.

Probíhá-li program, aplikace oznámí, že se aktualizace spustí na konci programu.

Během aktualizace se na displeji zobrazí následující zpráva: **Ne vypínejte spotřebič**

Spotřebič bude možné znovu používat po skončení aktualizace. Ne zobrazí se žádné oznámení o úspěšném dokončení aktualizace.

Pokud dojde k chybě, zobrazí se na displeji následující zpráva: **Aktualizace selhala.**

Stisknutím pravého funkčního tlačítka  (OK) se vrátíte k normálnímu používání.

## 9.8 Wi-Fi stále zapnutá

Funkci Wi-Fi stále zapnutá lze aktivovat pouze prostřednictvím naší aplikace.

Tato funkce udržuje spotřebič připojený k síti, i když je vypnutý; díky tomu je možné jej

kdykoli probudit a dálkově ovládat ze zařízení.

Ukazatel  se přerušovaně rozsvěcuje a vypíná.

Spotřebič je možné zapnout stisknutím tlačítka  zap./vyp. nebo prostřednictvím aplikace.



Funkce „Wi-Fi stále zapnutá“ může ovlivnit spotřebu energie.

Funkce Wi-Fi stále zapnutá je ve výchozím nastavení vypnutá.

# 10. PROGRAMY

## 10.1 Informace o programu

Otočením voliče programů na požadovaný program můžete zobrazit obrazovku s informacemi o programu.





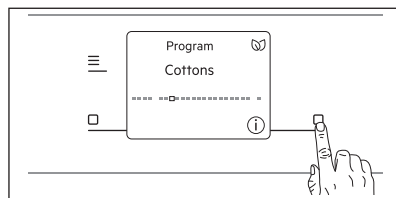





Pokud jsou o programu uvedeny informace, v pravém dolním rohu se zobrazí ikona informací .































- Klepněte na pravé tlačítko





Objeví se informační obrazovka, kterou lze odmítnout stisknutím tlačítka **OK** nebo nechat zmizet po několika sekundách.

## 10.2 Tabulka programů

Program	Náplň <sup>1)</sup>	Vlastnosti / Typ tkaniny <sup>2)</sup>
Eco <sup>3)</sup>	8,0 kg	Program vhodný k sušení vlhkého bavlněného prádla a z hlediska spotřeby energie se jedná o nejúspornější program k sušení vlhkého bavlněného prádla. Úroveň suchosti nelze nastavit a je ve výchozím nastavení nastavena na Suché do skříně / připraveno k uložení.  
MixCare	6,0 kg	Směs oděvů z bavlny, bavlny a syntetiky a syntetických tkanin.   
Bavlna	8,0 kg	Program pro bílé a barevné bavlněné tkaniny. Výchozí nastavení je úroveň suchosti prádla připraveného k uložení.  
Syntetika	4,0 kg	Kombinované oblečení obsahující převážně syntetická vlákna, jako je polyester, polyamid atd.   

Program	Náplň 1)	Vlastnosti / Typ tkaniny <sup>2)</sup>
Jemné prádlo	2,0 kg	Doporučeno pro běžné jemné tkaniny, jako viskóza, umělé hedvábí, akryl a jejich směsi. /   
Vlna  	1,0 kg	Šetrně vysuší vlněné oděvy, které lze prát v pračce i v ruce. Po dokončení programu toto oblečení okamžitě vyjměte.
Rapid 3kg	3,0 kg	Rychlý cyklus pro každodenní oblečení z bavlny, bavlny a syntetiky a syntetických tkanin. Ideální pro lehké kusy prádla. /   
Ložní prádlo XL	4,5 kg	Vysuší až tři soupravy ložního prádla najednou. Minimalizuje kroucení a zamotání velkých kusů prádla, aby každé povlečení dosáhlo rovnoměrné suchosti bez mokrých míst. /   
Džíny	4,0 kg	Vysuší džíny a další džínové oděvy do hloubky, a to i silné partie, jako jsou kapsy, švy a manžety, což omezuje zamotání. /   
Outdoor 	2,0 kg	Udržuje funkčnost outdoorových tkanin vyrobených z technické textilie a obnovuje vodoodpudivost voděodolných bund a bundblůz s odnímatelnými vložkami (vhodné pro sušení v bubnové sušičce). /   
Péřová bunda 	2,0 kg	Automatický program, který přesně vysuší i vnitřní vložky bund obsahujících peří, prachové peří nebo syntetickou výplň. Zachovává vzhled oděvu a tepelnou funkčnost. /   
Sport	4,0 kg	Suché běžné sportovní oblečení vyrobené ze syntetických vláken, včetně polyesteru, elastanových směsí a polyamidu. /   
Rychlý 0,5 kg	1 položka	Speciálně navrženo pro rychlé sušení jednoho kusu prádla nebo velmi malé náplně, kterou si potřebujete co nejdříve vzít na sebe. /   
Hedvábí 	0,5 kg	Zachovává tvar jemného prádla a ručně prátelného hedvábného oblečení a minimalizuje zmačkání účinkem jemného teplého vzduchu a jemných pohybů. /   
Hygiena 	5,0 kg	Sušení a dezinfekce vašeho oblečení a dalších předmětů trvalým udržováním teploty nad 60 °C, odstraňuje 99,9 % bakterií a virů <sup>4)</sup> . Poznámka: Tento cyklus je určen pouze pro mokré kusy prádla. Nevhodné pro jemné prádlo. /  
Snadné žehlení	2,0 kg	Omezuje zmačkání u malých náplní bavlněného, syntetického a směsového prádla pro snadné žehlení. Nabízí dvě úrovně sušení: Volba Žehlička zanechává oděvy mírně vlhké pro žehlení nebo zavěšení; volba Skříňka je určena pro kompletní usušení. /   

Program	Náplň 1)	Vlastnosti / Typ tkaniny <sup>2)</sup>
Osvěžení	1,0 kg	<p><b>Pouze pro suché oděvy</b>            Krátký nízkoteplotní program, který pomáhá odstraňovat pachy z malého množství prádla. Určeno také pro suché oděvy, které byly dlouho skladovány.</p>  

- 1) Maximální hmotnost platí pro suché prádlo.
- 2) Význam značek na prádle viz část *TIPY A RADY: Příprava prádla*.
- 3) Jedná se o referenční program, který se používá k posouzení souladu s britskými nařízeními o ekologickém designu a energetických štítcích, nařízení (EU) 2023/2533 a nařízení (EU) 2023/2534. Tento program je schopen sušit bavlněné prádlo od počátečního obsahu vlhkosti náplně 60 % až po cílový konečný obsah vlhkosti náplně 0 %.
- 4) Testováno na Escherichia coli, Candida albicans a bakteriofág MS2. Nezávislý test provedený společností Swisstatest Testmaterialien AG v roce 2021 (zpráva o zkoušce č. 20212038).

## Woolmark Premium Wool Care – Zelená



Program sušení vlny tohoto spotřebiče byl testován a schválen společností Woolmark. Tento program je vhodný pro sušení vlněných oděvů, které jsou označeny pro „ruční praní“, za předpokladu, že jsou tyto oděvy vyprány pomocí pracího programu schváleného společností Woolmark pro ruční praní a sušení dle pokynů výrobce zařízení. M2520  
 Symbol Woolmark představuje v mnoha zemích certifikační známku.

### 10.3 Další programy

Na konci seznamu programů se nachází jedna pozice, kterou je možné přejít na sekundární seznam s názvem **Další programy**.



Pokud na poslední pozici na obrazovce **Další programy** nejsou žádné další programy, bude k dispozici funkce **Reset** namísto Více.

More programs



More

Do seznamu dodatečných programů přejdete stisknutím pravého tlačítka vedle **Více**.

Navigace v tomto seznamu funguje stejně jako navigace v hlavním seznamu.

Chcete-li se vrátit do hlavního seznamu, otočte otočným ovladačem doleva na pozici **Zpět na hl. seznam** a stisknete levé tlačítko vedle ukazatele **Zpět**.

Back to main list



Back

### Seznam výchozích dodatečných programů

Naše aplikace vám nabízí **široký výběr dalších programů**. Připojte spotřebič k naší aplikaci a budete si moci zvolit program, který nejlépe vyhovuje vašim potřebám.



Názvy programů se mohou bez předchozího upozornění měnit v závislosti na požadavcích trhu. Aplikace vám poskytne úplný popis každého programu.

Příkrývka	Antialergický
Ručníky	Odstranění chlupů
Koš na sušení	Polštáře
Tréninkové oblečení	Dětské oblečení
Fotbal/Rugby	Běžné prádlo
Lyžařské oblečení	Záclony

## Obnovit seznam dalších programů na výchozí tovární nastavení

Pokud uživatel na konci seznamu dalších programů přizpůsobil seznam programů v aplikaci, je možné jej resetovat na výchozí seznam výrobce.

1. Otočte volič na konec obrazovky **Další programy**. Na displeji se zobrazí obrazovka **Resetovat seznam**.

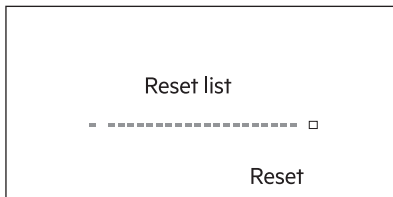

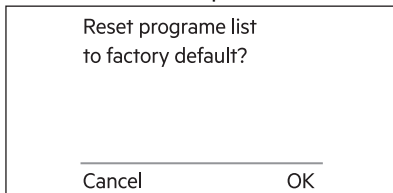

2. Klepnutím na pravé funkční tlačítko  (**Reset**) otevřete dialogové okno s výzvou ke zrušení nebo potvrzení.



3. Klepnutím na pravé funkční tlačítko  (**OK**) resetujete seznam dalších programů na výchozí tovární nastavení.

## 10.4 Kompatibilita funkcí programů

Programy <sup>1)</sup>	Stupeň suchosti			Extra proti pomačk.	Proti pomačk. Plus	Tichý	Doba sušení
Eco		■		■			
MixCare	■	■		■	■		■
Bavlna	■	■	■	■	■	■	■
Syntetika	■	■	■	■	■	■	■
Jemné prádlo		■		■			
Vlna							
Rapid 3kg		■		■			
Ložní prádlo XL	■	■	■	■	■		■
Džíny	■	■		■			
Outdoor		■		■			
Péřová bunda	■	■		■			

Programy <sup>1)</sup>	Stupeň suchosti	Extra proti pomačk.	Proti pomačk. Plus	Tichý	Doba sušení
	☀ ☀ ☀				
Sport	■	■			
1 kus Rychlé prání	■	■			
Hedvábní 	■	■			
Hygiena 	■		■		
Snadné žehlení	■	■	■		
Osvěžení			■		

1) Spolu s programem můžete zvolit jednu nebo více funkcí. Zapnete či vypnete je stisknutím příslušného dotykového tlačítka.

## 11. FUNKCE

### 11.1 Konečný stupeň suchosti pro program Vlna.

Funkce, kterou lze použít u programu Vlna k úpravě konečného stupně suchosti.

- Klepnutím na levé tlačítko  nastavte požadovaný stupeň suchosti pro program Vlna.

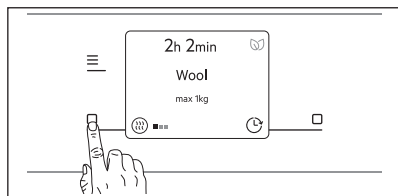

K dispozici jsou tři výchozí úrovně suchosti.

- ■■■ Standard
- ■■■ Extra
- ■■■ Maximum

### 11.2 Doba sušení

Délku programu můžete nastavit od 10 minut (minimum) do 2 hodin (maximum). Požadovaná délka odpovídá množství prádla ve spotřebiči.



U menšího množství prádla nebo u jediného kusu doporučujeme nastavit krátkou délku.

#### DOPORUČENÉ DOBY SUŠENÍ

10–20 min	sušení pouze studeným vzduchem (bez topného článku).
20–40 min	dodatečné sušení ke zlepšení suchosti po předchozím sušícím programu.
> 40 min	plné sušení menších náplní dobře odstředěného (> 1 200 ot./min.) prádla až do 4 kg.

Chcete-li **zapnout** tuto funkci:

- Klepněte na funkční tlačítko **Nabídka**  a otáčejte voličem, dokud se na displeji nezobrazí možnost Doba sušení.



- Tuto funkci můžete aktivovat stisknutím pravé měkké klávesy . Na displeji se zobrazují minuty nebo hodiny doby sušení.

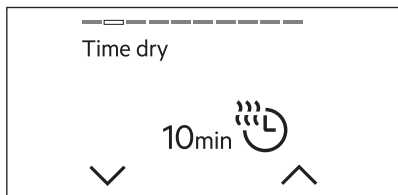

- Stisknutím pravého tlačítka lze prodloužit čas o 10 minut při každém klepnutí, a to až na 2 hodiny.



- Pokud chcete zkrátit čas, klepněte na levé funkční tlačítko , délka se každým klepnutím zkrátí o 10 minut.
- Po výběru požadovaného časovače počkejte 3 sekundy nebo klepněte na **Nabídka** a budete přesměrováni na domovskou obrazovku, kde v horní části displeje uvidíte dobu sušení.

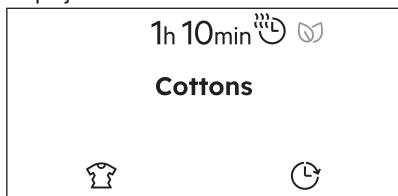

Funkci **čas sušení odstraníte** zvolením jiného programu otočením voliče programů nebo:

- Přejděte přes **Nabídku** na funkci **Doba sušení**.
- Zkrátíte čas stisknutím levého tlačítka, dokud se na displeji nezobrazí **OFF**.

### 11.3 Extra proti pomačk.

Tato funkce prodlouží fázi proti zmačkání na konci sušícího programu o 90 minut. Tato funkce redukuje zmačkání prádla. Prádlo lze během fáze proti pomačkání vyjmout.

K **zapnutí/vypnutí** této funkce jsou k dispozici dvě možnosti.

#### Klepnutím na levé tlačítko



pokud je funkce dostupná pro zvolený program na domovské obrazovce.

- Klepněte na levé funkční tlačítko a ikona ikona (extra ochrana proti krčení).



#### Výběrem funkce z nabídky

Klepněte na funkční tlačítko **Nabídka** a otáčejte voličem, dokud se na displeji nezobrazí možnost Extra proti pomačk..

- Klepněte na pravé funkční tlačítko a příslušný ukazatel se zapne/vypne.

### 11.4 Proti pomačk. Plus

Zvýšení frekvence změny směru otáčení bubnu, aby se prádlo méně kroutilo a zamotávalo. Pro rovnoměrnější výsledky sušení a ke snížení pomačkání prádla. Doporučuje se pro velké nebo dlouhé kusy prádla (např. prostěradla, kalhoty, dlouhé šaty).

Klepněte na tlačítko **Nabídka** a otáčejte voličem, dokud se na displeji nezobrazí možnost **Proti pomačk. Plus**.

Chcete-li **zapnout/vypnout** tuto funkci:

- Klepnutím na funkční tlačítko  se příslušný ukazatel zapne/vypne.

## 11.5 Tichý

Spotřebič pracuje při nízké hladině hluku, aniž by to mělo vliv na kvalitu sušení. Spotřebič pracuje pomalu při delší době programu.

Klepněte na funkční tlačítko **Nabídka**  a otáčejte voličem, dokud se na displeji nezobrazí možnost **Tichý**.

Chcete-li **zapnout/vypnout** tuto funkci:

- Klepnutím na funkční tlačítko  se příslušný ukazatel zapne/vypne.

## 11.6 Signál ukončení



Bzučák zazní:

- konec cyklu
- na začátku či konci fáze proti zmačkání
- přerušení programu

Funkce bzučáku je ve výchozím nastavení vždy zapnutá. Tuto funkci můžete použít k zapnutí nebo vypnutí zvuku.

Klepněte na **Nabídku**  a otáčejte voličem, dokud se na displeji nezobrazí možnost **Signál ukončení**.

Chcete-li **zapnout/vypnout** tuto funkci:

- Klepnutím na funkční tlačítko  se příslušný ukazatel zapne/vypne. Pokud je funkce Signál ukončení vypnutá, na displeji se zobrazí ikona vypnutí  Signál ukončení.



Pokud je **alarm konce cyklu** vypnutý (viz nabídka **Nastavení**), funkce Signál ukončení není k dispozici.

## 11.7 Konec za

Tato funkce umožňuje nastavit čas do konce zvoleného cyklu.

Chcete-li **zapnout** tuto funkci:

- Klepněte na tlačítko **Nabídka**  a otáčejte voličem, dokud se na displeji nezobrazí možnost **Nastavte časovač pro dokončení**.



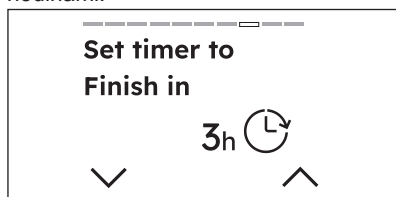

- Tuto funkci můžete aktivovat stisknutím pravé měkké klávesy . Displej zobrazuje hodiny zbývajících času počínaje 3 hodinami.

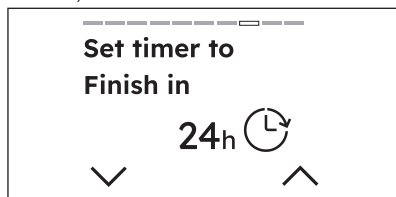

- Stisknutím pravého tlačítka  je možné každým klepnutím prodloužit čas o jednu hodinu, celkem o 24 hodin.



- Pokud chcete zkrátit čas, klepněte na levé tlačítko , délka se každým klepnutím zkrátí o jednu hodinu.
- Po výběru požadovaného časovače počkejte 3 sekundy nebo klepněte na **Nabídka**  a budete přesměrováni na domovskou obrazovku, kde v horní části displeje uvidíte odpočítávání.

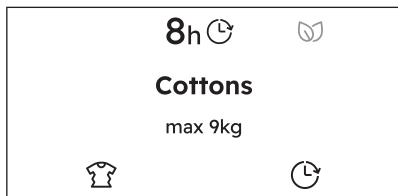

Postup **odebrání** funkce **Nastavte časovač pro dokončení**:

- Přejděte přes **Nabídka** na funkci **Nastavte časovač pro dokončení**.
- Zkrat'íte čas stisknutím levého tlačítka, dokud se na displeji nezobrazí **OFF**.

## 11.8 Dětská pojistka

Díky této funkci můžete zabránit dětem, aby náhodně uvedly spotřebič do provozu.

Chcete-li **zapnout** tuto funkci:

- Klepněte na tlačítko **Nabídka** a otáčejte voličem, dokud se na displeji nezobrazí možnost **Dětská pojistka**.



- Tuto funkci můžete aktivovat klepnutím na pravé tlačítko . Na displeji se zobrazí ikona ZAP.



- Po zapnutí funkce dětského zámku se všechna dotyková tlačítka vypnou. Spotřebič lze vypnout pomocí tlačítka ZAP/VYP .
- Před stisknutím tlačítka Start/Pauza spotřebič nelze spustit.

Na displeji se zobrazí ikona dětské pojistky .

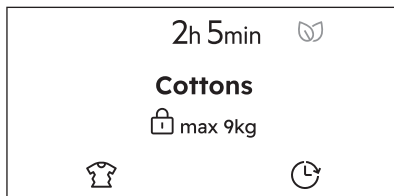

Spotřebič si pamatuje volbu této funkce i po vypnutí.

Chcete-li **vypnout** tuto funkci:

- Podržte pravé funkční tlačítko stisknuté po dobu 3 sekund. Na displeji v pravém dolním rohu se zobrazí odpočítávání.

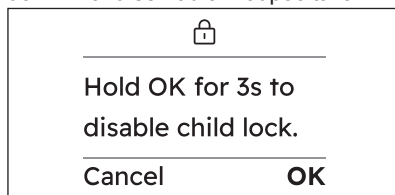

Jakmile je funkce vypnutá, na displeji se zobrazí informace jako před aktivací,

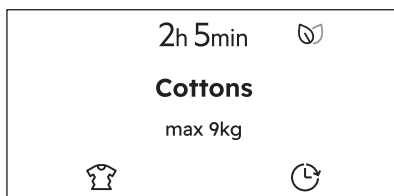

## 11.9 Oblíbené

**Jak nastavit oblíbený program**

Můžete si uložit až tři oblíbené programy.

Ve výchozím nastavení nejsou uloženy žádné oblíbené programy.

Klepněte na tlačítko **Nabídka** a otáčejte voličem, dokud se na displeji nezobrazí možnost Oblíbené.

**Uložení oblíbeného programu:**

- Klepnutím na pravé tlačítko vyberte jedno ze tří prázdných polí.
- Po dvou sekundách se na displeji zobrazí zvolený program jako oblíbený. Poznáte ho podle srdíčka v horní části obrazovky.



Když chcete uložit další oblíbený program, automaticky se zobrazí první prázdný slot.

### Jak vyměnit oblíbený program

Oblíbené položky je možné **vyměnit**:

- Otočením voliče vyberte jedno ze tří polí, které chcete přepsat.
- Klepnutím na pravé tlačítko potvrďte svou volbu.
- Po dvou sekundách se na displeji zobrazí zvolený program jako oblíbený. Poznáte ho podle srdíčka v horní části obrazovky.



Chcete-li odstranit oblíbené položky, je nutné provést obnovení továrního nastavení spotřebiče nebo to provést prostřednictvím aplikace.

### Jak získat přístup k oblíbeným programům

Abyste získali přístup k seznamu oblíbených programů, otočte voličem doleva.



Pokud jsou pole obsazená, zobrazí se první oblíbený program, poté druhý a nakonec třetí.



Pokud jsou pole prázdná, zobrazí se návrh, jak provést uložení nových oblíbených položek.

## 12. NASTAVENÍ STROJE

V této části jsou vysvětlena hlavní nastavení spotřebiče.

Machine Settings



Edit

### 12.1 Nastavení jazyka

**Zobrazený jazyk lze změnit** otáčením knoflíku, čímž procházíte seznam, abyste našli požadovaný jazyk.

- Vyberete je klepnutím na pravé tlačítko
- Klepnutím na levé měkké tlačítko se vrátíte zpět na .



Otočením knoflíku bude zvolený jazyk viditelný v bílé barvě.

### 12.2 Výchozí suchost

Pomocí tohoto nastavení můžete změnit výchozí nastavení suchosti.



To může být nezbytné, protože výsledky sušení jsou ovlivněny mnoha podmínkami, např. typem vody, napájecím napětím nebo teplotou okolního prostředí atd.



### JAK DOSÁHNOUT DOKONALÉHO SUŠENÍ:

1. Pokuste se upravit funkce úrovně suchosti (viz funkci „Volič a tlačítka“ SmartSelect – Úroveň suchosti výše).
2. Pokud chcete dále zvýšit výslednou suchost prádla, můžete upravit výchozí nastavení suchosti (viz níže). Toto nastavení bude fungovat u většiny programů s výjimkou programů **Eco**, Vlna, Přikrývka, Péřová bunda, Osvěžení, pokud jsou na spotřebiči k dispozici.

### Úprava úrovně:

- Klepnutím na levé tlačítko vedle ukazatele  $\nabla$  snížíte výchozí suchost.
- Klepnutím na pravé softwarové tlačítko vedle ukazatele  $\wedge$  zvýšíte výchozí suchost.

K dispozici jsou tři výchozí úrovně suchosti.

- Standard 
- Extra 
- Maximum 

Otáčením voliče se přesunete na další nastavení.

### 12.3 Připomínka nádrže

Pomocí tohoto nastavení můžete aktivovat/deaktivovat připomínku nádrže.

Ve výchozím nastavení ukazatel připomenutí nádrže svítí. Rozsvítí se po dokončení programu nebo když je nutné vyprázdnit zásobník na vodu.

Připomínku nádrže aktivujete/deaktivujete klepnutím na pravé tlačítko .





Pokud je nainstalována vypouštěcí souprava (doplňkové příslušenství), spotřebič automaticky vypustí vodu z této nádržky. V takovém případě doporučujeme ukazatel nádržky na vodu vypnout.

Otáčením voliče se přesunete na další nastavení.

### 12.4 Zvuk tlačítek

Pomocí tohoto nastavení můžete vypnout zvuk tlačítek.

### Zapnutí/vypnutí zvuků:

- Klepnutím na pravé funkční tlačítko  se příslušný ukazatel zapne /vypne . Otáčením voliče se přesunete na další nastavení.



Zvuk tlačítka zapnutí/vypnutí  nelze vypnout





### 12.5 Alarm konce programu

Pomocí tohoto nastavení můžete změnit alarm konce programu.

#### Aktivace/deaktivace nebo úprava zvuku:

Klepněte na měkké tlačítko dalšího vedle  $\nabla$  nebo  $\wedge$ , abyste upravili alarm konce cyklu.

Tohle nastavení vám nabízí čtyři možné volby:

- Dlouhý 
- Střední 
- Krátký 
- Vypnuto 

### 12.6 Jas displeje

Pomocí tohoto nastavení můžete změnit jas displeje.

#### Úprava úrovně:

- Klepnutím na levé funkční tlačítko vedle  $\nabla$  snížíte jas.
- Klepnutím na pravé funkční tlačítko vedle  $\wedge$  šipky nahoru zvýšíte jas.

Otáčením voliče se přesunete na další nastavení.



Vybírat můžete z pěti úrovní jasu.

### 12.7 Provádí

Pomocí této možnosti můžete zobrazit stručné vysvětlení některých funkcí.

Otočte voličem programů a zvolte klepnutím na pravé funkční tlačítko  jednu z následujících možností:

- **Úvod:** informace o ovládacím panelu, SmartSelect, nabídce, funkčních tlačítkách a Spuštění na dálku.
- **WiFi :** informace o zapojení



Jdi zpět ← na předchozí pohled klepnutím na levé funkční tlačítko □.

## 12.8 Počítadlo provozních hodin

Tato funkce umožňuje zobrazit celkovou dobu provozu spotřebiče v hodinách, která se počítá od okamžiku prvního zapnutí. Zobrazí se skutečná provozní doba programů (nezahrnuje pauzy ani čas odloženého startu).



Počítané hodiny nejsou vymazány **resetováním na tovární nastavení.**

## 12.9 Obnovit tovární nastavení

Pomocí tohoto nastavení můžete spotřebič resetovat do továrního nastavení.

1. Abyste vstoupili do dané funkce, klepněte na pravé tlačítko □.
2. Klepněte na levé funkční tlačítko □ pro vrácení.
3. Abyste potvrdili resetování, klepněte na pravé tlačítko □. Provedení resetu bude trvat několik sekund



Obnovením do továrního nastavení se odstraní trvalé funkce a uložené oblíbené položky.

## 13. PŘED PRVNÍM POUŽITÍM



Zadní zámky bubnu se automaticky odstraní při prvním spuštění sušičky. Je možné, že přitom zaznamenáte určitý hluk.

### Odstranění zadních zámků bubnu:

1. Zapněte spotřebič.
  2. Nastavte jakýkoli program.
  3. Stiskněte tlačítko „Start/Pauza“.
- Buben se začne otáčet. Zadní zámky bubnu se automaticky deaktivují.

### Před použitím spotřebiče k sušení:

- Buben sušičky čistěte vlhkým hadříkem.
- Spusťte hodinový program s vlhkým prádlem.



Na začátku sušicího programu (prvních 3–5 min) může být zvuk poněkud hlasitější. Důvodem je spouštění kompresoru. Jedná se o běžný jev u spotřebičů s kompresorem, jako jsou chladničky a mrazničky.

## 13.1 Neobvyklý zápach

Spotřebič je zabalený natěsněno.

Po vybalení spotřebič můžete ucítit neobvyklý zápach. To je u zcela nových spotřebičů normální.

Spotřebič je vyroben z několika různých druhů materiálu, které spolu vytváří neobvyklý zápach.

Časem během používání neobvyklý zápach po několika sušicích programech postupně zmizí.

## 13.2 Hluk



Během sušicího programu mohou v různých chvílích znít různé zvuky. Jedná se o zcela normální provozní zvuky.



Když zvolíte možnost Úspora času, hluk kompresoru se může zvýšit.

### Pracující kompresor.

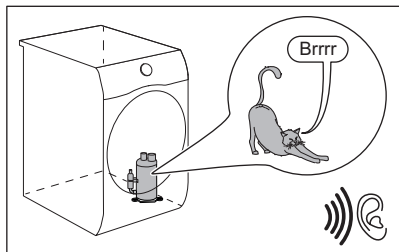

Otáčející se buben.

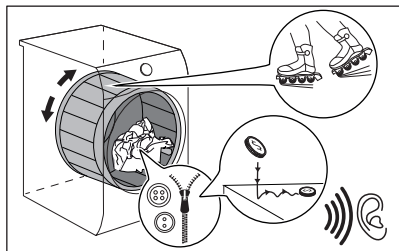

Pracující ventilátory.

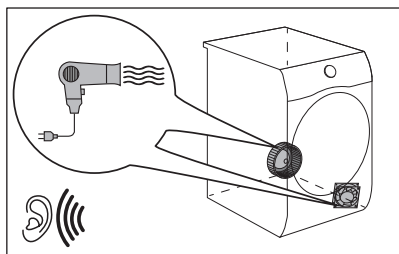

Pracující čerpadlo a odvádění kondenzátu do nádrže.

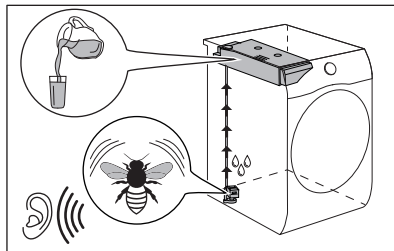

## 14. DENNÍ POUŽÍVÁNÍ

### 14.1 Spuštění programu bez funkce Konec za

1. Připravte prádlo a naplňte spotřebič.

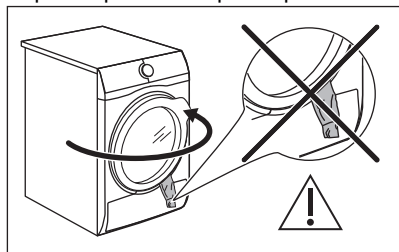

#### ⚠ POZOR!

Při zavírání dvířek se ujistěte, že se mezi dvířka spotřebiče a gumové těsnění nezachytilo prádlo.

2. Stisknutím tlačítka Zap/Vyp spotřebič zapněte.

Po několika sekundách se na displeji zobrazí souhrnné zobrazení programu s následujícími informacemi:

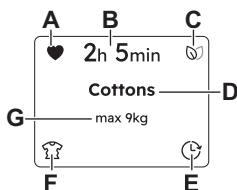

- A. Oblíbené, pokud je již uloženo.
  - B. Délka programu
  - C. Ekologická zpětná vazba
  - D. Vybraný program
  - E. Funkce Konec za.
  - F. Závisí na zvoleném programu (např. Extra proti zmačkání, Konečný stupeň suchosti pro Vlna program, .
  - G. Maximální náplň programu.
3. Nastavte správný program a funkce pro daný druh náplně.



Skutečný čas sušení bude záviset na typu náplně (množství a složení), teplotě v místnosti a počáteční vlhkosti vašeho prádla po fázi odstředění.

4. Stiskněte dotykové tlačítko Start/Pauza. Program se spustí a během prvních minut programu pračka odhadne množství vloženého prádla, aby lépe přizpůsobila profil a délku programu účinné náplni.

## 14.2 Spuštění programu s funkcí Konec za

1. Nastavte správný program a funkce pro daný druh náplně.
2. Klepněte na levé funkční tlačítko

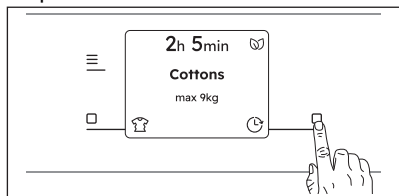

nebo klepněte na tlačítko **Nabídka** a otáčejte voličem, dokud se na displeji nezobrazí možnost **Nastavte časovač pro dokončení**.

3. Zvýšit nebo zkrátí čas klepnutím na funkční tlačítko

Po výběru požadovaného časovače počkejte 3 sekundy nebo klepněte na **Nabídka** a budete přesměrováni na domovskou obrazovku, kde v horní části displeje uvidíte odpočítávání.

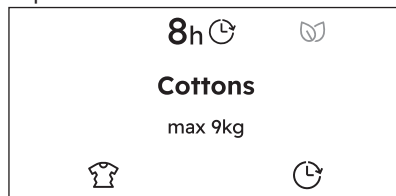

4. Stiskněte dotykové tlačítko Start/Pauza. Buben se začne otáčet, aby provedl **SensiCare** odhad, pokud je to nastaveno ve zvoleném programu.
5. Spotřebič spustí odpočítávání do konce programu a program se spustí ve správný okamžik pro dokončení.

## 14.3 Detekce náplně systému SensiCare

Ukazatel průběhu SensiCare se pohybuje tam a zpět a signalizuje, že probíhá odhad, pokud se předpokládá ve zvoleném programu.

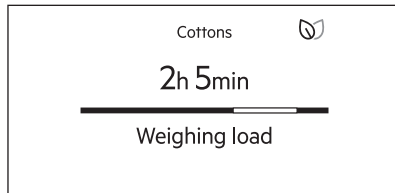

V případě **přetížení bubnu** se rozsvítí maximální deklarovaná náplň, na které se rozsvítí následující ukazatel **Nadměrná hmotnost**, a během těchto 30 sekund je možné otevřít dvířka a odstranit přebytečné prádlo. Po vyjmutí znovu spusťte program stisknutím tlačítka Start/Pauza.

Pokud nesnížíte množství prádla, prací program se přesto spustí. V takovém případě nebude možné zaručit nejlepší výsledky.

Jakmile SensiCare dokončí odhad množství vloženého prádla, spotřebič spustí zvolený

program a na displeji se zobrazí následující informace:

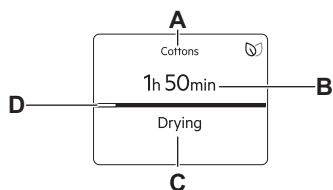

- A. Vybraný program
- B. Zbývající čas fáze
- C. Fáze cyklu (např. sušení, chlazení)
- D. Stavová lišta

### 14.4 Změna programu

1. Stisknutím tlačítka ZAP./VYP. ① vypnete spotřebič
2. Stisknutím tlačítka ZAP./VYP. ① spotřebič zapnete.
3. Nastavte program .

### 14.5 Na konci programu

Po dokončení programu:

- Zazní přerušovaný zvukový signál.
- Na displeji se zobrazí zcela vyplněný indikátor průběhu a střídavě se zobrazí hlášení:

#### Odeberte prádlo

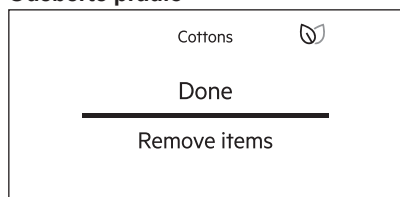

#### Proti pomačkání

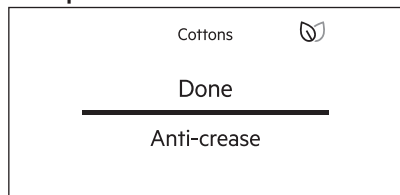

- Ukazatel je zapnutý ▷|| Start/Pauza. Pokud byla nastavena funkce Extra proti pomačk., spotřebič bude pokračovat v chodu

s fází proti zmačkání po dobu přibližně 30 minut nebo déle (viz kapitola *Funkce – Extra proti pomačk.* ).

Fáze proti zmačkání redukuje zmačkání prádla.

Prádlo lze odebrat před dokončením fáze proti zmačkání. Pro lepší výsledky doporučujeme prádlo odebrat těsně před koncem, ne po dokončení této fáze.

#### Po dokončení fáze proti zmačkání:

- Na displeji se zobrazí zcela vyplněný indikátor průběhu a střídavě se zobrazí hlášení:

#### Odeberte prádlo

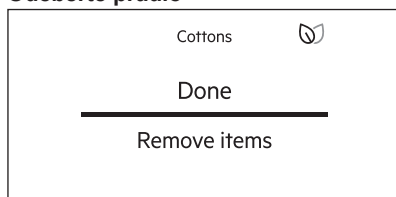

#### Čištění filtru

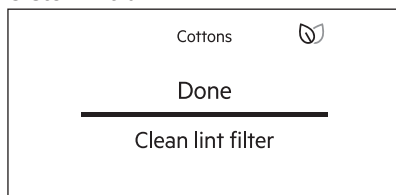

#### Vyprázdnění zásobníku na vodu

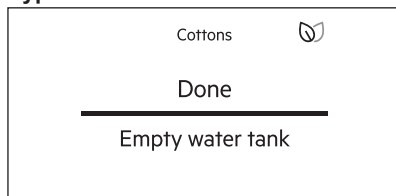

- Ukazatel zhasne ▷|| Start/Pauza.
1. Stisknutím tlačítka ZAP./VYP. ① vypnete spotřebič.
  2. Otevřete dvířka spotřebiče.
  3. Vyměňte prádlo.
- Možné příčiny neuspokojivých výsledků sušení:

- Nevhodná výchozí stupeň vlhkosti. Viz kapitola *FUNKCE: Úroveň suchosti – nastavení cílové konečné vlhkosti*

- Teplota v místnosti je příliš nízká nebo příliš vysoká. Optimální teplota v místnosti je 18 - 25 °C.



**Po dokončení programu vždy vyčistíte filtr a vyprázdníte zásobník na vodu.**



Po každém programu nechte dvířka mírně otevřená za účelem zabránění vlhkosti.

## 14.6 Režim nízké spotřeby

Aby se snížila spotřeba energie, tato funkce vypne automaticky spotřebič:

- Po 5 minutách, kdy nebyl program spuštěn.
- Po 5 minutách od konce programu nebo fáze proti zmačkání.



Když spotřebič přejde do režimu nízké spotřeby, displej a ikony zhasnou. Můžete ho znovu aktivovat stisknutím tlačítka ON/OFF a sušičky.



**Výchozím zvoleným programem po opětovné aktivaci z úsporného režimu je program Eco.**



Pokud je Wi-Fi zapnutá a dálkové ovládání je zapnuté, ikona spuštění na dálku  zůstane zobrazena i v případě, že spotřebič přejde do režimu nízkého výkonu, ale v takovém případě se po probuzení spotřebiče z režimu nízkého výkonu přepne program na dříve zvolený program.

## 14.7 Oznámení a připomínky

Pokud se v levém horním rohu displeje

zobrazí  znamená to, že jsou k dispozici oznámení nebo připomenutí, které byste si měli projít.



Stisknutím tlačítka nabídky  se namísto přechodu na úvodní stránku nabídky zobrazí oznámení.

Pokud je k dispozici více oznámení, můžete je procházet pomocí otočného zařízení nebo klepnutím na pravé funkční tlačítko  (**Další**).

Pokud klepnete na levé funkční tlačítko  (**Přeskočit**), všechna oznámení se odmítnou.

## 15. TIPY A RADY

### 15.1 Příprava prádla



Plnění bubny až do maximální kapacity určené pro příslušné programy přispívá k úspoře energie.



Velmi často je prádlo po pracím programu zamuchlané a propletené. Sušení zamuchlaného a propleteného prádla je neúčinné. Pro zajištění správného toku vzduchu a rovnoměrného sušení se doporučuje prádlo postupně protřepat a vložit do bubnové sušičky.

Zajištění správného sušení:

- Zatáhněte zipy.
- Zapněte knoflíky povlaků na přikrývky a polštáře.
- Nenechte pásky a tkanice (např. zástěr) volně. Před spuštěním programu je svažte.

- Vyndejte všechny předměty z kapes.
- Tkaniny s vnitřní bavlněnou vrstvou obraťte naruby. Bavlněná vrstva musí být navrch.
- Vždy nastavte program, který je vhodný pro daný typ prádla.
- Nevkládejte spolu světlé a tmavé barvy.
- U bavlněných tkanin, žerzejů a pleteného oblečení použijte vhodný program, abyste zabránili jejich sražení.
- Nepřekračujte maximální náplň uvedenou v části o programech nebo zobrazenou na displeji.
- Sušte pouze prádlo, které je vhodné pro sušení v bubnové sušičce. Postupujte podle textilního štítku na oblečení.
- Nesušte společně velké a malé kusy prádla. Malé kusy prádla se mohou zachytit ve velkých kusech a zůstat tak vlhké.
- Protřepete velké kusy oblečení, tkanin, než je vložíte do bubnové sušičky. A to proto, abyste se vyvarovali vlhkých míst uvnitř tkanin po sušicím programu.

Textilní štítek	Popis
	Prádlo je vhodné pro sušení v bubnové sušičce.
	Prádlo je vhodné pro sušení v bubnové sušičce při vyšších teplotách.
	Prádlo je vhodné pro sušení v bubnové sušičce pouze při nízkých teplotách.
	Prádlo není vhodné pro sušení v bubnové sušičce.

## 16. ČIŠTĚNÍ A ÚDRŽBA

### 16.1 Rozvrh pravidelného čištění



**Pravidelné čištění pomáhá prodloužit životnost vašeho spotřebiče.**

**Indicative periodic cleaning schedule:**

Čištění filtru

Pokud spotřebič delší dobu nepoužíváte, vypojte ho ze zásuvky.

Když se zobrazí zpráva nebo symbol: **Vyčistěte filtr na vlákna**

Vyprázdněte zásobník na vodu	Když se zobrazí zpráva nebo symbol: <b>Vyprázdněte nádržku na vodu</b> 
Vyčistěte výměník tepla	Když se zobrazí zpráva nebo symbol: <b>Vyčistěte kondenzátor</b> 
Vyčištění bubnu	Každé dva měsíce
Vyčistěte ovládací panel a kryt	Každé dva měsíce
Vyčistěte otvory pro proudění vzduchu	Každé dva měsíce

Následující odstavec vysvětluje, jak by se měla každá část čistit.

## 16.2 Odstranění cizích předmětů



Než spustíte program sušení, ujistěte se, že jsou kapsy prádla prázdné a všechny volné prvky jsou upevněny. Viz část „Příprava prádla“.

Po programu sušení odstraňte veškeré cizí předměty, které v bubnu najdete (např. kovové sponky, knoflíky, mince atd.).

## 16.3 Čištění filtru

Na konci každého cyklu se zobrazí zpráva nebo symbol: **Vyčistěte filtr na vlákna**  a musíte filtr vyčistit.



Filtr zachycuje vlákna, která se nahromadí v průběhu sušení.



Pravidelné čištění filtru umožňuje dosahovat nejlepších výsledků sušení. Ucpaný filtr má za následek delší sušicí cyklus, a tím i vyšší spotřebu energie. Filtr vyčistěte ručně. V případě potřeby použijte vysavač.

### POZOR!

Při čištění filtrů je nutné vlákna vyhodit do odpadkového koše a nesplachovat je do odtoku, aby se zabránilo šíření mikroplastů v systému odpadní vody.

1. Otevřete dvířka. Vytáhněte filtr nahoru.

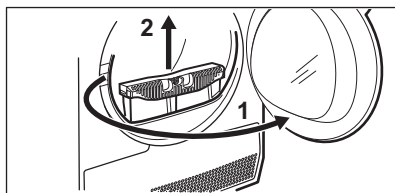

2. Filtr otevřete zatlačením háčku.

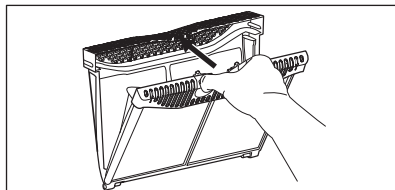

3. Z obou vnitřních částí filtru rukou vyberte vlákna.

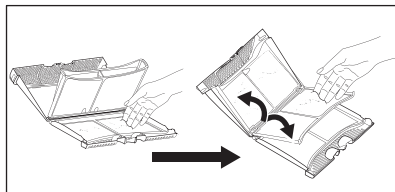

Vlákna vyhodte do koše.

4. V případě potřeby vyčistěte filtr pomocí vysavače. Zavřete filtr.

5. V případě potřeby odstraňte vlákna ze zásuvky a těsnění filtru. Můžete použít vysavač. Vložte filtr zpět do jeho zásuvky.

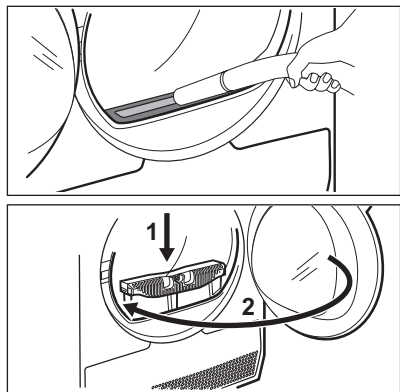

## 16.4 Čištění kondenzátoru

Pokud se zobrazí zpráva nebo symbol:  
**Vyčistěte kondenzátor** ➡ na displeji, zkontrolujte kondenzátor a jeho komoru. Jsou-li zanesené, vyčistěte je. Kontrolu provádějte nejméně jednou za půl roku.

### ⚠ VAROVÁNÍ!

Nedotýkejte se kovového povrchu holými rukama. Hrozí nebezpečí úrazu. Noste ochranné rukavice. Čištění provádějte opatrně, abyste nepoškodili kovový povrch.

### ⚠ VAROVÁNÍ!

K odstranění vláken z kondenzátoru nepoužívejte vysavač s tvrdým nástavcem, protože by mohlo dojít k poškození žebér kondenzátoru, což by vedlo ke snížení výkonu spotřebiče a delšímu času sušení.

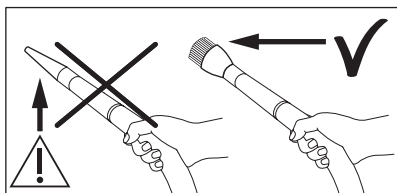

Kontrola:

1. Otevřete dvířka. Vytáhněte filtr nahoru.

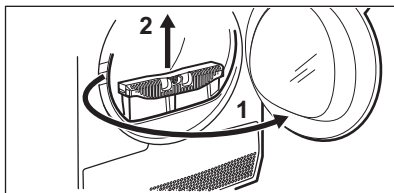

2. Otevřete kryt kondenzátoru.

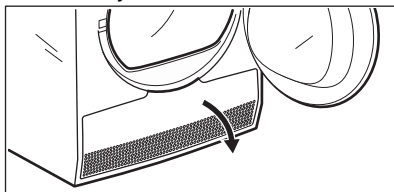

3. Otočením páček odemkněte víko kondenzátoru a víko kondenzátoru spusťte.

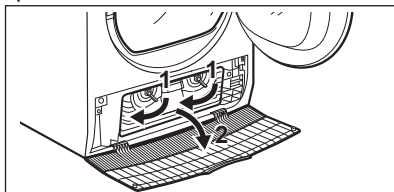

4. V případě potřeby odstraňte vlákna z kondenzátoru a jeho komory. Můžete použít vysavač s kartáčovým nástavcem.

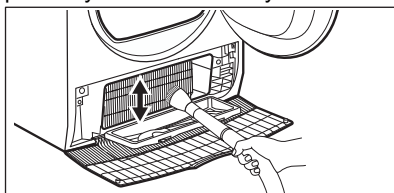

5. Zavřete víko kondenzátoru.

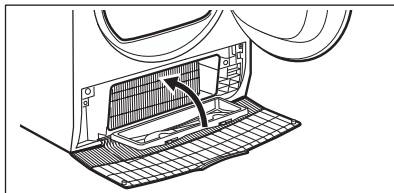

6. Otočte páčky, dokud se nezaklapnou.

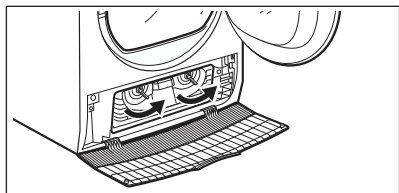

7. Vraťte filtr zpět.

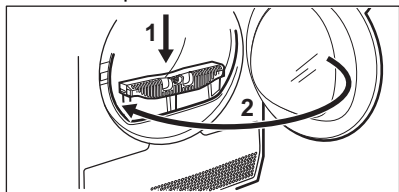

## 16.5 Čištění bubnu

### ⚠ VAROVÁNÍ!

Před čištěním spotřebič vypojte ze zásuvky.

K čištění vnitřku a žeber bubnu použijte neutrální mýdlový prostředek. Vyčištěný povrch osušte měkkým hadrem.

### ⚠ POZOR!

K čištění bubnu nepoužívejte abrazivní prostředky nebo drátěnku.

## 16.6 Čištění ovládacího panelu a skříně spotřebiče

K čištění ovládacího panelu a skříně spotřebiče použijte neutrální mýdlový prostředek.

K čištění použijte vlhký hadr. Vyčištěný povrch osušte měkkým hadrem.

### ⚠ POZOR!

Nepoužívejte čisticí prostředky na nábytek nebo přípravky, které mohou způsobit korozi.

## 16.7 Čištění otvorů pro proudění vzduchu

Pomocí vysavače odstraňte vlákna z otvorů pro proudění vzduchu.

# 17. ODSTRAŇOVÁNÍ ZÁVAD

### ⚠ VAROVÁNÍ!

Viz kapitola o bezpečnosti.

## 17.1 Chyby ⚠

Spotřebič nezačne pracovat nebo se během provozu zastavuje.

Nejprve zkuste najít řešení problému (viz tabulka). Pokud problém přetrvává, obraťte se na autorizované servisní středisko.

### ⚠ VAROVÁNÍ!

Před každou kontrolou spotřebič vypněte.

**U závažných problémů zazní zvuková signalizace, na displeji se zobrazí chyba a tlačítko Start/Pauza může začít nepřetržitě blikat:**

Chyba	Možná příčina	Řešení
Chyba. Zkuste přístroj restartovat	Motor spotřebiče je přetížený. V bubnu je příliš mnoho prádla nebo se prádlo zachytilo.	Program se nedokončil. Vyjměte prádlo z bubnu, nastavte program a cyklus restartujte.

Chyba	Možná příčina	Řešení
E91	Vnitřní chyba. Chyba v komunikaci mezi elektronickými prvky spotřebiče.	Program se nedokončil správně nebo se spotřebič vypnul příliš brzy. Vypněte spotřebič a znovu ho zapněte. Objeví-li se chybový kód znovu, obraťte se na autorizované servisní středisko.
Síťové napětí je nestabilní	Napájení ze sítě je nestabilní.	Počkejte prosím, dokud se nestabilizuje napájení v síti, a poté stiskněte start. Pozastaví-li spotřebič program bez jakéhokoli upozornění, stiskněte spuštění programu. Zobrazí-li se varování znovu, zkontrolujte integritu napájecího kabelu / zásuvky nebo napájení v síti.

Jsou-li na displeji zobrazeny jiné chyby, spotřebič vypněte a zapněte. Pokud problém přetrvává, obraťte se na autorizované servisní středisko.

V případě jiného problému s bubnovou sušičkou vyhledejte možná řešení v níže uvedené tabulce.

## 17.2 Odstraňování závad

Problém	Možné řešení
Spotřebič nelze zapnout.	Ujistěte se, že je síťová zástrčka připojená do síťové zásuvky.  Zkontrolujte pojistku v pojistkové skříňce (domácí instalace).
Nespouští se program.	Stiskněte tlačítko Start/Pauza.  Přesvědčte se, že jsou dvířka spotřebiče zavřená.
Dvířka spotřebiče nejdou zavřít.	Ujistěte se, že je filtr správně umístěn.  Ujistěte se, že se mezi dvířka spotřebiče a gumové těsnění nezachytilo prádlo.
Spotřebič se během provozu zastavuje.	Ujistěte se, že je zásobník na vodu prázdný. Stisknutím tlačítka Start/Pauza spusťte program znovu.  Náplň je příliš malá, zvětšete náplň nebo použijte program Doba sušení.
Délka programu je příliš dlouhá nebo výsledky sušení nejsou uspokojivé. <sup>1)</sup>	Ujistěte se, že hmotnost prádla odpovídá délce programu.  Ujistěte se, že filtry jsou čisté.  Prádlo je příliš mokré. Prádlo v pračce znovu odstředte.  Zajistěte, aby teplota v místnosti byla vyšší než +5 °C a nižší než +35 °C. Optimální teplota je 18 °C až 25 °C.
	Zvolte Doba sušení nebo program Extra suché. <sup>2)</sup>

Problém	Možné řešení
Aplikace se nemůže připojit k sušičce.	Zkontrolujte, zda je vaše chytré zařízení připojeno k bezdrátové síti. Zkontrolujte svou domácí síť a router. Restartujte router. Jsou-li s bezdrátovou sítí problémy, obraťte se na svého poskytovatele bezdrátových služeb.
	Je zapotřebí opět nakonfigurovat sušičku, chytré zařízení nebo obojí.
Aplikace se často nemůže připojit k sušičce.	Zkuste přesunout router co nejbližší k sušičce nebo zvažte nákup opakovače bezdrátového signálu.
	Vypněte mikrovlnnou troubu. Nepoužívejte současně mikrovlnnou troubu a dálkové ovládání sušičky. Mikrovlny ruší signál Wi-Fi.

- Po maximálně 5 hodinách se program automaticky ukončí.
- Při sušení velkých kusů prádla (např. prostěradla) může dojít k tomu, že některé části prádla budou stále vlhké.

## 18. ÚDAJE O SPOTŘEBĚ

### 18.1 Úvod



Uživatelská příručka uvádí energetický štítek EU a ekodesign: Nařízení (EU) 2023/2534, který se vztahuje ke třídám energetické účinnosti na energetických štítcích od **A** do **G**.



QR kód na energetickém štítku dodaném se spotřebičem nabízí internetový odkaz na informace týkající se výkonu spotřebiče v databázi EU EPREL. Uchovejte si energetický štítek pro referenční potřeby s návodem k použití a všemi ostatními dokumenty dodanými s tímto spotřebičem.

Tyto informace lze rovněž nalézt v databázi EPREL prostřednictvím odkazu <https://eprel.ec.europa.eu> a pomocí názvu modelu a výrobního čísla, které naleznete na typovém štítku spotřebiče. Umístění typového štítku naleznete v části „Popis výrobku“.

### 18.2 Legenda

<b>kg</b>	Náplň prádla.	<b>ot./min.</b>	Odstředěno v
<b>kWh</b>	Spotřeba energie.		
<b>hh:mm</b>	Délka programu.		
<b>%</b>	Počáteční vlhkost na konci odstředovací fáze a cílová konečná vlhkost na konci programu sušení. Čím vyšší je odstředování, tím vyšší je hluk při odstředování, ale tím nižší je počáteční vlhkost a spotřeba energie při sušení prádla.		

### 18.3 Podle nařízení Komise (EU) 2023/2533 a nařízení (EU) 2023/2534.



Následující hodnoty byly získány v laboratorních podmínkách dle příslušných norem. Údaje mohou být ovlivněny různými parametry, například množstvím a typem prádla a okolními podmínkami. Spotřeba energie, délka programu sušení a konečná vlhkost mohou být také ovlivněny počátečním obsahem vlhkosti prádla, typem vody, napájecím napětím či změnou výchozích nastavení programu.

Program	Náplň (kg)	Odstředěno v (ot./min.)	Počáteční vlhkost (%)	Doba sušení (h:mm)	Spotřeba energie (kWh)	Cílová konečná vlhkost (%)
Eco 1)	8,0	1000	60	3:50	0,98	0,0
Eco 1)	4,0	1000	60	2:25	0,55	0,0

1) Jedná se o referenční program, který se používá k posouzení souladu s britskými nařízeními o ekologickém designu a energetických štítcích, nařízení (EU) 2023/2533 a nařízení (EU) 2023/2534. Tento program je schopen sušit bavlněné prádlo od počátečního obsahu vlhkosti náplně 60 % až po cílový konečný obsah vlhkosti náplně 0 %.

#### Spotřeba energie v různých režimech

Spotřeba energie v režimu vypnuto (W)	Spotřeba energie v pohotovostním režimu (W)	Odložený start (W)	Spotřeba energie v pohotovostním režimu při připojení na síť (W)
0,13	0,13	4,00	2,0 <sup>1)</sup>

Doba do režimu Vypnuto/Pohotovost je max. 15 minut.

1) Spotřeba energie připojené funkce je přibližně 17,5 kWh za rok. Chcete-li tuto funkci odpojit, postupujte podle pokynů v kapitole „Wi-Fi – nastavení konektivity“.

### 18.4 Běžné programy





Tyto hodnoty jsou pouze informační.

Program	Náplň (kg)	Odstředěno v (ot./min.)	Počáteční vlhkost (%)	Doba sušení (h:mm)	Spotřeba energie (kWh)	Cílová konečná vlhkost (%)
Bavlna Extra suché	8,0	1000	60	3:56	1,85	-3,0
Bavlna Extra suché	4,0	1000	60	3:06	1,40	-3,0
Bavlna Suché k žehlení	8,0	1000	60	1:56	0,93	12,0

Program	Náplň (kg)	Odstře- děno v (ot./min.)	Počá- teční vlhkost (%)	Doba sušení (h:mm)	Spotřeba energie (kWh)	Cílová ko- nečná vlhkost (%)
Bavlna Suché k žehlení	4,0	1000	60	1:18	0,61	12,0
Syntetika Extra suché	4,0	1200	40	1:17	0,56	0,0
Syntetika Suché do skříně	4,0	1200	40	1:00	0,46	1,0
Syntetika Suché k žehlení	4,0	1200	40	0:45	0,35	12,0
Vlna	1,0	1200	35	1:24	0,71	5,0

## 19. POZNÁMKY K OCHRANĚ ŽIVOTNÍHO PROSTŘEDÍ

Recyklujte materiály označené symbolem . Obaly k recyklaci uložte do příslušných odpadních kontejnerů. Pomáhejte chránit životní prostředí a lidské zdraví a recyklujte odpad z elektrických a elektronických

spotřebičů. Spotřebiče označené symbolem  nelikvidujte s domovním odpadem. Spotřebič odevzdejte v místním sběrném dvoře nebo kontaktujte místní úřad.

## Vitajte vo svete Electrolux! Ďakujeme Vám, že ste si vybrali náš spotrebič.



V našej snahe o trvalú udržateľnosť znižujeme spotrebu papiera, a preto poskytujeme celé návody na obsluhu online. Získajte prístup k vášmu celému návodu na obsluhu na stránke [electrolux.com/manuals](http://electrolux.com/manuals)



Získajte rady ohľadom používania, brožúry, návody na riešenie problémov a informácie o údržbe a opravách na stránke [electrolux.com/support](http://electrolux.com/support)



Príslušenstvo, spotrebný materiál a originálne náhradné diely pre váš spotrebič si môžete zakúpiť na stránke [electrolux.com/shop](http://electrolux.com/shop)

Vyhradzujeme si právo na zmeny bez predchádzajúceho upozornenia.

## OBSAH

1. BEZPEČNOSTNÉ INFORMÁCIE.....	41
2. BEZPEČNOSTNÉ INFORMÁCIE.....	45
3. OPIS VÝROBKU.....	47
4. TECHNICKÉ ÚDAJE.....	48
5. OVLÁDACÍ PANEĽ.....	49
6. VOLIČ A TLAČIDLÁ.....	51
7. OBJAVTE SVOJ SPOTREBIČ.....	53
8. PRVÉ SPUSTENIE.....	53
9.  NASTAVENIE WIFI PRIPOJENIA.....	54
10. PROGRAMY.....	58
11. VOLITEĽNÉ FUNKCIE.....	62
12. NASTAVENIA SPOTREBIČA.....	66
13. PRED PRVÝM POUŽITÍM.....	68
14. KAŽDODENNÉ POUŽÍVANIE.....	69
15. RADY A TIPY.....	72
16. OŠETROVANIE A ČISTENIE.....	73
17. RIEŠENIE PROBLÉMOV.....	76
18. HODNOTY SPOTREBY.....	78
19. OCHRANA ŽIVOTNÉHO PROSTREDIA.....	80

## 1. BEZPEČNOSTNÉ INFORMÁCIE



Pred začiatkom inštalácie a používaním spotrebiča si pozorne prečítajte priložený návod na používanie. Výrobca nezodpovedá za zranenia ani za škody spôsobené nesprávnou inštaláciou alebo používaním. Pokyny na používanie pre budúce použitie vždy uchovávajte na

bezpečnom a prístupnom mieste a stiahnite si ich úplnú verziu dostupnú on-line.



Upozornenie: Nebezpečenstvo požiaru / Horľavé materiály.

Spotrebič obsahuje horľavý plyn, propán (R290), plyn s vysokou úrovňou environmentálnej kompatibility. Zabezpečte, aby spotrebič nebol blízko ohňa a zápalných zdrojov. Dávajte pozor, aby ste nepoškodili chladiaci okruh, ktorý obsahuje propán.

## 1.1 Bezpečnosť detí a zraniteľných osôb

### VAROVANIE!

Hrozí nebezpečenstvo udusenía, poranenia alebo trvalého postihnutia.

- Tento spotrebič smú používať deti staršie ako 8 rokov a osoby so zníženou fyzickou, zmyslovou alebo psychickou spôsobilosťou alebo nedostatkom skúseností a znalostí, iba ak sú pod dozorom zodpovednej osoby alebo ak boli zodpovednou osobou poučené o bezpečnom používaní spotrebiča a rozumejú prípadným rizikám. Deti do 8 rokov a osoby s vysokou mierou postihnutia nesmú mať prístup k spotrebiču, pokiaľ nie sú pod nepretržitým dozorom.
- Nedovoľte deťom hrať sa so spotrebičom.
- Obaly vždy uschovajte mimo dosah detí a náležite ich zlikvidujte.
- Umývacie/pracie/čistiace prostriedky uschovávajúte mimo dosahu detí.
- Keď sú dvierka spotrebiča otvorené, nedovoľte deťom ani domácim zvieratám, aby sa k nemu priblížili.
- Ak má spotrebič detskú poistku, mala by byť zapnutá.
- Deti nesmú spotrebič bez dozoru čistiť ani vykonávať žiadnu údržbu na spotrebiči.

## 1.2 Všeobecná bezpečnosť

- Tento spotrebič je určený iba na sušenie pranej bielizne v domácnosti.
- Funkciu sušičky nepoužívajte, ak bola bielizeň znečistená priemyselnými chemikáliami.
- Tento spotrebič je určený na jedno použitie v domácnosti v interiéri.
- Tento spotrebič sa môže používať v kanceláriách, hotelových host'ovských izbách, izbách s posteľou a raňajkami, v penziónoch na farme a iných podobných ubytovacích zariadeniach, ak takéto používanie nepresiahne (priemerné) úrovne používania v domácnosti.
- Nemeňte technické parametre tohto spotrebiča.
- Ak chcete sušičku umiestniť na práčku, použite príslušnú montážnu súpravu. Montážnu súpravu dostupnú u autorizovaného predajcu možno použiť len so spotrebičmi uvedenými v pokynoch, ktoré sa dodávajú s príslušenstvom. Pred inštaláciou si ho pozorne prečítajte (pozrite si návod na používanie súpravy).
- Spotrebič môžete inštalovať ako voľne stojaci spotrebič alebo pod kuchynský pult vo výklenku s potrebnými rozmermi (riadť sa pokynmi na inštaláciu).
- Spotrebič neinštalujte za uzamykateľné dvere, posuvné dvere ani dvere so závesom na opačnej strane, kde dvierka spotrebiča nemožno úplne otvoriť.
- Zabezpečte cirkuláciu vzduchu medzi spotrebičom a podlahou. Vetrací otvor v dolnej časti spotrebiča nesmie byť zakrytý kobercom, podložkou ani inou pokrývkou podlahy.
- UPOZORNENIE: Spotrebič sa nesmie zapájať cez externé spínacie zariadenie, ako napr. časovač, ani nesmie byť zapojený do obvodu, ktorý sa pravidelne vypína a zapína.
- Sieťovú zástrčku zapojte do sieťovej zásuvky až na konci procesu inštalácie. Skontrolujte, či je sieťová zástrčka prístupná aj po inštalácii.
- UPOZORNENIE: Spotrebič neinštalujte do prostredia bez výmeny vzduchu.

Spotřebič obsahuje hořlavý plyn, propán (R290), plyn s vysokou úrovní environmentální kompatibility.

Zabezpečte, aby spotřebič nebol blízko ohňa a zápalných zdrojov. Dávajte pozor, aby ste nepoškodili chladiaci okruh, ktorý obsahuje propán.

- UPOZORNENIE: Vetrací otvor na telese spotřebiča alebo na vstavanej konštrukcii nesmie byť prekrytý.
- UPOZORNENIE: Nepoškodzujte chladiaci okruh.
- UPOZORNENIE: Nedotýkajte sa prístupných kovových rebier kondenzátora holými rukami. Riziko poranenia. Používajte ochranné rukavice.
- Ak je poškodený elektrický napájací kábel, musíte ho dať vymeniť u výrobcu, v autorizovanom servisnom stredisku alebo u kvalifikovanej osoby, aby sa predišlo nebezpečenstvu.
- Neprekračujte maximálnu náplň 8,0 kg.
- Odstráňte vlákna alebo obalové nečistoty, ktoré sa nahromadili okolo spotřebiča.
- Spotřebič nespúšťajte bez filtra. Filter na zachytávanie textilných vlákien čistite pred alebo po každom použití.
- V sušičke nesušte veci, ktoré nie sú oprané.
- Predmety znečistené látkami ako je olej na varenie, acetón, alkohol, benzín, petrolej, čističe škvŕn, terpentín, vosky a odstraňovače vosku sa pred sušením v sušičke musia vyprať v horúcej vode so zvýšenou dávkou pracieho prostriedku.
- Položky ako penová guma (latexová pena), sprchové čiapky, nepremokavé textílie, gumené výrobky a odevy alebo vankúše vybavené penovými gumenými vankúšikmi by sa nemali vysušiť v sušičke.
- Uistite sa, že medzi dvierkami spotřebiča a gumeným tesnením nie je zachytená bielizeň.
- Avivážne prípravky alebo podobné výrobky sa musia používať iba v súlade s pokynmi od výrobcu produktu.
- Z bielizne vyberte všetky predmety, ktoré by mohli byť zdrojom vznietenia ako napr. zapalovače alebo zápalky.

- **UPOZORNENIE:** Sušičku nikdy nezastavujte pred skončením cyklu sušenia, iba ak sa všetka bielizeň rýchlo vyberie a rozprestrie, aby sa teplo rozptýlilo.
- Pred vykonávaním údržby spotrebič vypnite a vytiahnite jeho zástrčku zo sieťovej zásuvky.

## 2. BEZPEČNOSTNÉ IFNORMÁCIE

### 2.1 Inštalácia



Upozornenie: Nebezpečenstvo požiaru / Horľavé materiály.

- Odstráňte všetky obaly.
- Poškodený spotrebič neinštalujte ani nepoužívajte.
- Dodržiavajte pokyny na inštaláciu dodané so spotrebičom.
- Spotrebič neinštalujte do prostredia bez výmeny vzduchu  
Spotrebič obsahuje horľavý plyn, propán (R290), plyn s vysokou úrovňou environmentálnej kompatibility. Zabezpečte, aby spotrebič nebol blízko ohňa a zápalných zdrojov. Dávajte pozor, aby ste nepoškodili chladiaci okruh, ktorý obsahuje propán.
- Vždy dávajte pozor, ak presúvate spotrebič, pretože je ťažký. Vždy používajte ochranné rukavice a uzavretú obuv.
- Spotrebič neinštalujte ani nepoužívajte na miestach, kde teplota môže byť nižšia ako 5 °C alebo vyššia ako 35 °C.
- Podlaha, kde má byť spotrebič umiestnený, musí byť rovná, stabilná, čistá a odolná voči vyššej teplote.
- Pri presúvaní udržiavajte spotrebič vždy vo zvislej polohe.
- Po umiestnení spotrebiča do konečnej trvalej polohy skontrolujte pomocou vodováhy, či je vo vodorovnej polohe. Ak nie je vo vodorovnej polohe, zvýšte alebo znížte nožičky podľa potreby.

### 2.2 Elektrické zapojenie

#### **VAROVANIE!**

Hrozí nebezpečenstvo požiaru a zásahu elektrickým prúdom.

- Sieťovú zástrčku zapojte do sieťovej zásuvky až na konci inštalácie. Po inštalácii sa uistite, že máte prístup k elektrickej zásuvke.
- **UPOZORNENIE:** Tento spotrebič je určený na inštaláciu/pripojenie k uzemňovaciemu pripojeniu v budove.
- Uistite sa, že parametre na typovom štítku sú kompatibilné s parametrami elektrickej siete.
- Vždy používajte správne nainštalovanú prepäťovú zásuvku.
- Nepoužívajte viaczásuvkové adaptéry ani predlžovacie káble.
- Spotrebič neodpájajte ťahaním za napájací kábel. Vždy ťahajte za sieťovú zástrčku.
- Napájacieho kábla ani sieťovej zástrčky sa nedotýkajte mokrymi rukami.

### 2.3 Použitie

#### **VAROVANIE!**

Hrozí nebezpečenstvo poranenia, zásahu elektrickým prúdom, požiaru, popálenín alebo poškodenia spotrebiča.

- Tento spotrebič je určený iba na použitie v domácnosti (vo vnútri).
- Nesušte poškodené odevy (roztrhnuté, rozstrapkané), ktoré obsahujú vypchávkový alebo výplň.
- Ak periete bielizeň s odstraňovačom škvrín, pred cyklom sušenia pusťte dodatočný oplachovací cyklus.

- V tomto spotrebiči sušte iba bielizeň vhodnú na sušenie v ňom. Dodržiavajte pokyny pre pranie uvedené na štítku bielizne.
- Nepite ani nepripravujte jedlo so skondenzovanou/destilovanou vodou. Môže to spôsobiť zdravotné problémy ľuďom a domácim zvieratám.
- Na otvorené dvierka spotrebiča si nesadajte ani na ne nestúpajte.
- V spotrebiči nesusťe mokrú bielizeň z ktorej kvapká.
- Ak treba vymeniť vnútorné osvetlenie, obráťte sa na autorizované servisné stredisko. Viditeľné LED žiarenie, nepozerajte sa priamo do lúča.

## 2.4 Ošetrovanie a čistenie

### VAROVANIE!

Hrozí nebezpečenstvo poranenia alebo poškodenia spotrebiča.

- Na čistenie spotrebiča nepoužívajte prúd vody ani paru.
- Spotrebič čistite vlhkou mäkkou handričkou. Používajte iba neutrálne čistiace prostriedky. Nepoužívajte abrazívne výrobky, čistiace špongie s abrazívnou vrstvou, rozpúšťadlá ani kovové predmety.
- Pri čistení spotrebiča buďte opatrní, aby ste predišli poškodeniu chladiaceho systému.
- Nedotýkajte sa kovových rebier kondenzátora holými rukami, aby ste sa neporanili. Vždy noste ochranné rukavice a starostlivo ich vyčistite, aby ste nepoškodili kovový povrch.
- Pri čistení filtrov likvidujte vlákna v odpadkovom koši, aby sa do vodného systému nedostali mikroplasty.

## 2.5 Kompresor

### VAROVANIE!

Hrozí nebezpečenstvo poškodenia spotrebiča.

- Kompresor a jeho systém v sušičke je naplnený špeciálnym prostriedkom, ktorý neobsahuje uhľovodíky s fluórom ani s chlóróm. Tento systém musí byť vždy

riadne utesnený. Poškodenie systému môže spôsobiť únik tohto prostriedku.

## 2.6 Servis

- Ak treba dať spotrebič opraviť, obráťte sa na autorizované servisné stredisko. Používajte iba originálne náhradné diely.
- Nezabudnite, že vlastnoručná alebo neprofesionálna oprava môže mať bezpečnostné následky a mohla by spôsobiť zánik záruky.
- Nasledujúce náhradné diely sú k dispozícii po dobu najmenej 10 rokov od ukončenia predaja modelu: tesnenia a tesniace prvky, spínače a ovládače, kondenzačné čerpadlo, zámky dvierok, motory a kefky motora, prevodovky medzi motorom a bubnom, ventilátory a obežné kolesá, bubny a ložiská, vodovodné potrubie a súvisiace vybavenie vrátane hadíc, ventilov a filtrov, káble a zástrčky, dosky s plošnými spojmi, elektronické displeje, termostaty a snímače teploty, aktualizácie softvéru (vrátane softvéru na resetovanie), pružiny, ohrievače a ohrevné články, elektrické poistky (samostatne alebo spolu), motorový kondenzátor napínacia kladka, pomocná kladka, dvierka, tesnenia dvierok, držadlá dvierok, zostavy zámkov a závesy dvierok, filtre na vlákna, vzduchové filtre, plastové periférne zariadenia, nádržka na skondenzovanú vodu. Vo vašej krajine môže byť obdobie dlhšie. Ďalšie informácie nájdete na našej webovej lokalite.
- Upozorňujeme, že niektoré z týchto dielov môžu byť dostupné iba pre profesionálnych opravárov, a že nie všetky náhradné diely sú vhodné pre všetky modely.
- Informácie o žiarovke/žiarovkách vnútri tohto výrobku a náhradných dieloch osvetlenia, ktoré sa predávajú samostatne: Tieto žiarovky sú navrhnuté tak, aby odolali extrémnym podmienkam v domácich spotrebičoch, ako napr. teplota, vibrácie, vlhkosť, alebo slúžia ako ukazovatele prevádzkového stavu spotrebiča. Nie sú určené na používanie iným spôsobom a nie sú vhodné na osvetlenie priestorov v domácnosti.

## 2.7 Likvidácia

### **VAROVANIE!**

Riziko zranenia alebo udusenía.



Upozornenie: Nebezpečenstvo požiaru / Nebezpečenstvo vecných škôd a poškodenia spotrebiča.

- Spotrebič odpojte od elektrickej siete a prívodu vody.
- Sieťový elektrický kábel odrežte blízko pri spotrebiči a zlikvidujte ho.

- Spotrebič obsahuje horľavý plyn (R290). O správnej likvidácii spotrebiča sa informujte na mestskom alebo obecnom úrade.
- Odstráňte západku dvierok, aby ste zabránili uviaznutiu detí a domácich zvierat v bubne.
- Spotrebič zlikvidujte v súlade s miestnymi požiadavkami na likvidáciu odpadu z elektrických a elektronických zariadení (OEEZ).

## 3. OPIS VÝROBKU

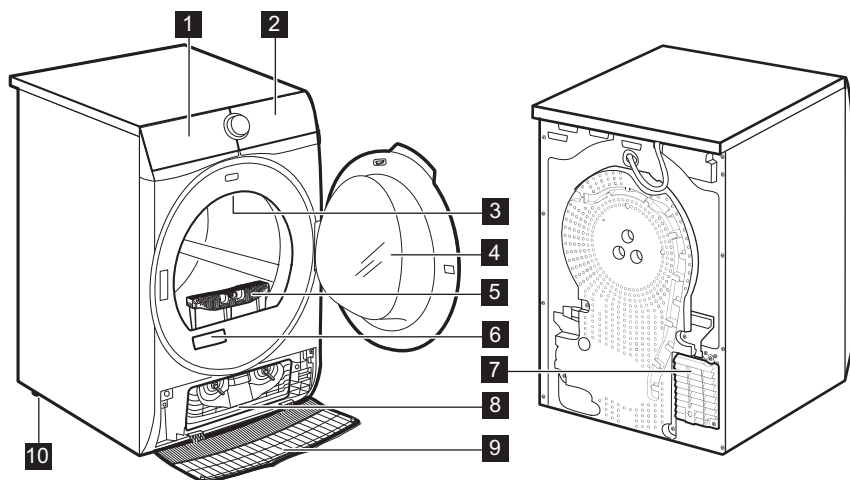

- 1** Nádoba na vodu
- 2** Ovládací panel
- 3** Vnútročné osvetlenie
- 4** Dvierka spotrebiča
- 5** Filter
- 6** Typový štítok
- 7** Otvory na prúdenie vzduchu
- 8** Veko kondenzátora

- 9** Kryt kondenzátora
- 10** Nastaviteľné nožičky



Pre uľahčenie vkladania bielizne a jednoduchú inštaláciu je možné zmeniť smer otvárania dvierok (pozrite samostatný leták).

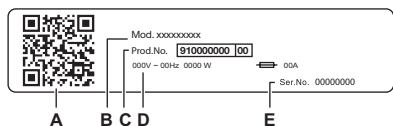

#### Na typovom štítku sa uvádza:

- A. QR kód,
- B. názov modelu,
- C. číslo výrobku,
- D. elektrické parametre,
- E. sériové číslo.

Naskenujte **QR kód** pomocou kamery a stiahnite si našu aplikáciu z obchodu s aplikáciami vo svojom inteligentnom zariadení, a postupujte podľa požadovaných krokov. Zaregistrujte svoj výrobok a získajte z neho maximum.

- Získajte prístup k údajom o spotrebiči, dokumentácii a článkom o používaní najlepších funkcií (návod na používanie je k dispozícii aj na stránke [electrolux.com/manuals](http://electrolux.com/manuals))
- Získajte informácie o používaní, riešení problémov, servise a opravách (dostupné aj na stránke [electrolux.com/support](http://electrolux.com/support))
- Kúpte si príslušenstvo, spotrebný materiál a originálne náhradné diely (dostupné aj na stránke [electrolux.com/shop](http://electrolux.com/shop))

### 3.1 Zapojenie do elektrickej siete

Na konci inštalácie môžete pripojiť sieťovú zástrčku do sieťovej zásuvky.

Parametre napájania a elektrickej siete sú uvedené na typovom štítku a v kapitole „Technické údaje“. Ubezpečte sa, že požadované parametre zodpovedajú parametrom domácej elektrickej siete.

Uistite sa, že elektrická sieť v domácnosti vydrží maximálne požadované zaťaženie, pričom berte do úvahy aj iné spotrebiče, ktoré sa môžu používať.

**Spotrebič pripojte k uzemnenej zásuvke.**

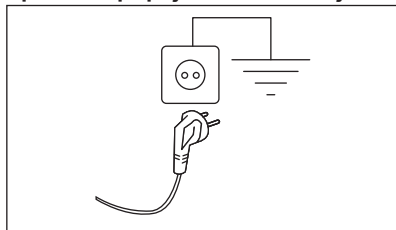

Prívodný elektrický kábel musí byť ľahko prístupný aj po inštalácii spotrebiča.

Ak máte nejaké otázky ohľadne elektrického zapojenia a inštalácie spotrebiča, obráťte sa na autorizované servisné stredisko.

Výrobca neprijíma žiadnu zodpovednosť za škody alebo zranenia spôsobené nedodržaním hore uvedených bezpečnostných opatrení.

## 4. TECHNICKÉ ÚDAJE

Výška x šírka x hĺbka	85,0 x 59,6 x 65,9 cm
Max. hĺbka pri otvorených dverkách spotrebiča	110,2 cm
Max. šírka pri otvorených dverkách spotrebiča	94,8 cm

Nastaviteľná výška	85,0 cm (+1,5 cm – regulácia nožičiek)
Objem bubna	118 l
Maximálna hmotnosť náplne	<b>8,0 kg</b>
Napätie	230 V
Frekvencia	50 Hz
Úroveň vydávaného hluku prenášaného vzduchom pre cyklus sušenia v programe Eco pri maximálnej náplni	60 dB(A)
Celkový výkon	600 W
Druh využitia	Domácnosť
Povolená okolitá teplota	+5°C do +35°C
Úroveň ochrany pred vstupom pevných častíc a vlhkosti zabezpečená ochranným krytom, okrem nízkonapäťových zariadení bez ochrany pred vlhkosťou	<b>IPX4</b>
Označenie chladiaceho plynu	R290
Hmotnosť chladiiva	0,149 kg

## 5. OVLÁDACÍ PANEL

### 5.1 Ovládací panel

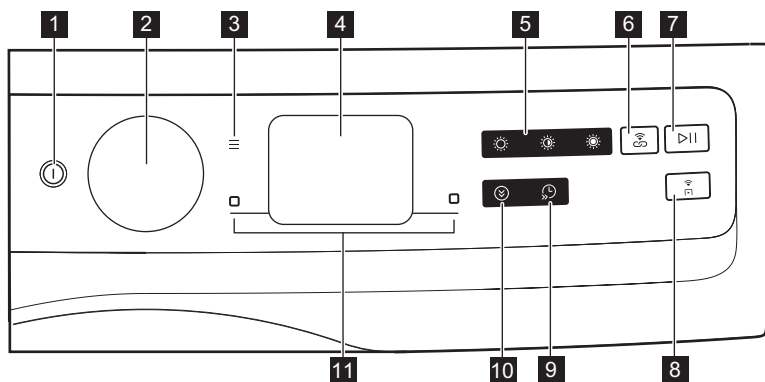

**1** ⏻ Tlačidlo zapnutia/vypnutia

**2** Volič programu

**3** ≡ Dotykové tlačidlo ponuky

**4** Displej

**5** Priamy prístup k úrovni sušenia:

- ☀ Extra suchá dotykové tlačidlo
- ☀ Suchá na ulož. dotykové tlačidlo

☀ Suchá na žehl. dotykové tlačidlo

**6** 📶 SyncDry dotykové tlačidlo

**7** ▶|| Štart/Pauza dotykové tlačidlo

**8** 📶 Spustenie na diaľku dotykové tlačidlo

**9** ⌚ Úspora času dotykové tlačidlo

**10** ⚡ Úspora energie dotykové tlačidlo

- 11**  Softvérové tlačidlá:
- Právě softvérové tlačidlo
  - Ľavé softvérové tlačidlo



Prstom sa dotknite dotykových tlačidiel v oblasti so symbolom alebo názvom funkcie. Ovládací panel neobsluhujte v rukaviciach. Uistite sa, že je ovládací panel vždy čistý a suchý.

## 5.2 SmartSelect

Táto nová oblasť rozhrania je navrhnutá s cieľom usmerniť používateľa pri výbere udržateľných možností a poskytnúť vylepšenú a priamu možnosť výberu cyklov a voliteľných funkcií s minimálnym úsilím. Indikácia udržateľnosti bude k dispozícii prostredníctvom ukazovateľa SmartLeaf (informácie nájdete v kapitole *Ovládací panel: spätná väzba SmartLeaf*).



Ďalšie podrobnosti nájdete v časti SmartSelect v kapitole „Volič a tlačidlá.“

## 5.4 Legenda hlavných symbolov

Symbol	Popis	Symbol	Popis
	Indikátor SmartLeaf.		Ukazovateľ Obľúbené.
	ukazovateľ fázy proti pokrčeniu.		ukazovateľ funkcie extra tichý.
	Ukazovateľ pripojenia Wi-Fi.		detská poistka zapnutá.
	ukazovateľ skončenia.		ukazovateľ: <i>vyčistite filter</i>
	Ukazovateľ oznámenia.		ukazovateľ: <i>skontrolujte výmenník tepla</i>
	ukazovateľ: <i>vypustite nádobu na vodu</i>		

## 5.3 Spätná väzba SmartLeaf

SmartLeaf spätná väzba ukazuje, aká je energetická efektívnosť programu na základe spotreby energie váženej podľa menovitej kapacity programu.

Existujú tri rôzne úrovne spätnej väzby SmartLeaf, ktoré indikuje ikona listu:

1. Žiadny rozsvietený list indikuje priemernú spotrebu alebo indikácia nie je možná (pri cykloch založených na čase).
2. jeden list znamená dobrú úroveň spotreby energie.
3. dva listy indikujú veľmi dobrú spotrebu energie.
4. tri listy znamenajú optimálnu úroveň spotreby.

## 6. VOLIČ A TLAČIDLÁ

### 6.1 Úvod



Voliteľné funkcie/funkcie nie sú k dispozícii pri všetkých programoch sušenia. Skontrolujte kompatibilitu voliteľných funkcií/funkcií a programov sušenia v tabuľke voliteľných funkcií. Voliteľná funkcia/funkcia môže vylúčiť inú. V takomto prípade vám spotrebič neumožní nastaviť nekompatibilné voliteľné funkcie/funkcie.



Obrázok je orientačný, pretože sa môže líšiť v závislosti od modelu sušičky.

### 6.2 Tlačidlo zapnutia/vypnutia

Stlačením a podržaním tohto tlačidla na niekoľko sekúnd zapnete alebo vypnete spotrebič. Pri zapínaní alebo vypínaní spotrebiča zaznie špecifická zvučka, rozsvietia sa kontrolky a displej a LED kontrolka tlačidla Štart/Pauza bude pulzovať.

Pri prvom zapnutí spotrebiča bude systém vyžadovať nastavenie spotrebiča



**Predvolený program pri zapnutí práčky je vždy Eco, a to aj po prebudení z pohotovostného režimu.**

### 6.3 Volič programu

Otočením ovládača programov môžete nastaviť požadovaný program.

### 6.4 Ponuka

Ťuknutím na tlačidlo vstúpite do vnútra voliteľnej funkcie.

-----  
Menu  
Turn dial to  
navigate

Prechádzate otáčaním ovládača. Ak chcete zapnúť/vypnúť voliteľnú funkciu, ťuknite na pravé softvérové dotykové tlačidlo .

Na opustenie ponuky musí používateľ:

- znova stlačiť tlačidlo ponuky,
- stlačiť tlačidlo rýchleho výberu,
- stlačiť tlačidla diaľkového ovládania,
- počkať, kým uplynie 10 sekúnd.

### 6.5 Pravé/Ľavé mäkké tlačidlá

Dve softvérové tlačidlá sa nachádzajú na pravej a ľavej strane displeja.

Kliknite na pravé softvérové tlačidlo , aby sa zobrazil úkon, ktorý sa objaví v pravom dolnom rohu displeja (napr. Dokončiť, vrátiť sa do ponuky...).

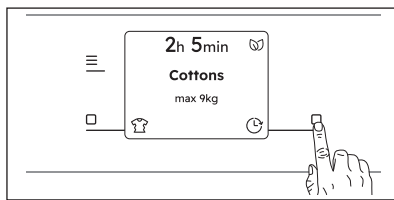

Kliknite na ľavé softvérové tlačidlo , aby sa zobrazil úkon, ktorý sa nachádza v ľavom donom rohu displeja (napr. Extra ochrana proti pokrčeniu, Konečná úroveň suchosti pre program Vlna, aktivujte alebo deaktivujte voliteľné funkcie.)

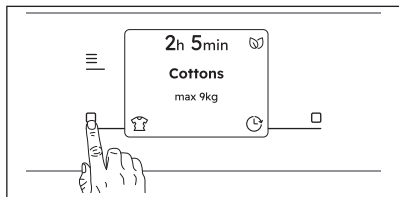

## 6.6 ▶|| Štart/Pauza

Klepnite na tlačidlo ▶|| Štart/Pauza a spustíte, pozastavíte spotrebič alebo prerušíte spustený program.

## 6.7 📶 Spustenie na diaľku

Krátkym stlačením tohto tlačidla 📶 aktivujete funkciu spustenia na diaľku, ktorá vám

## 6.8 SmartSelect



SmartSelect vás navedie, aby ste ušetrili energiu a čas.  
Ak sa chcete dozvedieť viac, naskenujte QR kód.

## Úrovně sušenia

Ľahký priamy prístup k úrovni sušenia jedným jednoduchým dotykem.

Pri sušení sú k dispozícii tri možnosti:

- ☀️ Suchá na žehl.  
Táto voľiteľná funkcia sa odporúča na sušenie odevov vhodných na žehlenie.
- ☀️ Suchá na ulož.  
Ide o predvolenú úroveň sušenia nastavenú pre väčšinu programov a je vhodná pre bielizeň na odloženie do skrine.
- ☀️ Extra suchá  
Táto voľiteľná funkcia sa odporúča pre uteráky.

umožní spustiť, pozastaviť a zastaviť spotrebič na diaľku.

Rozsvieti sa príslušná LED kontrolka a na displeji sa zobrazí príslušná ikonka.

Ak chcete tento stav ukončiť, znova ťuknite na tlačidlo. Príslušná ikona ho vypne.



Ak sú dvierka otvorené, funkcia Spustenie na diaľku je deaktivovaná.



Ak chcete zapnúť jednu z týchto voľiteľných funkcií, otočte ovládač do polohy požadovaného programu. Rozsvieti sa ikona predvolenej úrovne sušenia. Ak ju chcete zmeniť, ťuknite na príslušnú ikonu.

## 🕒 Úspora energie

Táto voľiteľná funkcia znižuje spotrebu energie cyklu len pri automatických programoch sušenia.

Po nastavení sa rozsvieti LED kontrolka príslušného tlačidla a číslice času cyklu budú zobrazovať aktualizované trvanie cyklu.

## 🕒 Úspora času

Táto voľiteľná funkcia skracuje trvanie cyklu pri automatických programoch sušenia.

Po nastavení čísllice času cyklu zobrazujú aktualizované trvanie cyklu vo formáte „hodiny : minúty“.



Keď je zvolená voliteľná funkcia Úspora času, hluk kompresora sa môže zvýšiť.

## SyncDry

Táto funkcia umožňuje vašej sušičke automaticky nastaviť najvhodnejší program, ktorý sa zhoduje s naposledy vykonaným programom prania. Stačí, keď spustíte program sušenia po naplnení sušičky. Na sušičke nie sú potrebné žiadne iné nastavenia programov ani voliteľné funkcie.

Po skončení pracieho programu práčka preniesie údaje o programe cez domáci router Wi-Fi do Electrolux cloudu, ako aj do sušičky.



Ak chcete používať funkciu SyncDry, sušička a práčka Electrolux musia byť spárované s našou aplikáciou.

Zapnutie funkcie :

1. Po skončení pracieho cyklu vložte čistú bielizeň do sušičky.

2. Dotknite sa tlačidla **SyncDry**.
3. Spotrebič získava údaje z cloudu.
4. Displej sa automaticky aktualizuje pomocou navrhnutého programu. Ak je načítanie údajov neúspešné, po 10 sekundách sa LED dióda tlačidla vypne a zariadenie vydá akustický chybový signál. Potom sa obnoví predošlý zvolený program.
5. Dotykom tlačidla Start/Pauza spustíte proces sušenia.



Keď je nastavený **SyncDry** program, používateľ má stále možnosť zmeniť voliteľné funkcie alebo zvoliť iný program otočením otočného ovládača alebo použitím funkcie APP. V takýchto prípadoch sa LED kontrolka tlačidla **SyncDry** vypne, čo znamená, že program už nie je navrhovaný. Automatický program **SyncDry** možno vybrať znova stlačením príslušného tlačidla, kým nebudú k dispozícii údaje v cloude.

## 7. OBJAVTE SVOJ SPOTREBIČ

Pri prvom zapnutí spotrebiča sa na displeji zobrazujú niektoré informácie týkajúce sa spotrebiča.

Ak ju používateľ preskočil počas prvého zapnutia, po spustení sa znovu zobrazí pri

d'alšom zapnutí. Ak používateľ druhýkrát stlačil tlačidlo preskočenia, už sa nezobrazuje.

## 8. PRVÉ SPUSTENIE

Pri prvom zapnutí spotrebiča budete navigovaní postupom počiatočného nastavenia.

### 8.1 Nastavenie jazyka

Prelistujte si zoznam jazykov otočením ovládača, aby ste našli požadovaný jazyk, a vyberte ho stlačením praveho softvérového tlačidla.

**Language**

✓ **English**

Deutsch

Français



Select



Otočením ovládača bude zvolený jazyk viditeľný bielou farbou.

## 9. 📶 NASTAVENIE WIFI PRIPOJENIA

Táto kapitola popisuje ako pripojiť inteligentný spotrebič k WiFi sieti a prepojiť ho s mobilným zariadením.

Pomocou tejto funkcie môžete prijímať oznámenia, monitorovať a ovládať sušičku z mobilných zariadení.

Funkcia WiFi je pri pôvodnom nastavení z výroby vypnutá.

Na pripojenie spotrebiča a využívanie širokého radu funkcií a služieb potrebujete:

- Domácu bezdrôtovú sieť so zapnutým internetovým pripojením.
- Mobilné zariadenie pripojené k bezdrôtovej sieti.

Frekvencia	2,412 - 2,472 GHz pre Európsky trh
Protokol	IEEE 802.11b/g/n
Max. výkon	<20 dBm
Šifrovanie	WPA, WPA2, WPA3

### 9.1 QR kód na typovom štítku

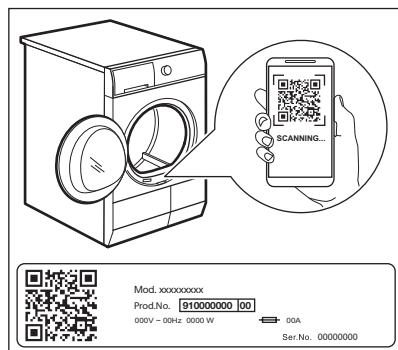

QR kód je možné použiť dvoma spôsobmi:

- Naskenujte QR kód pomocou zabudovanej aplikácie kamery a stiahnite si našu aplikáciu z obchodu s aplikáciami

vo svojom inteligentnom zariadení, a postupujte podľa požadovaných krokov.

- Spárovaním inteligentného zariadenia so spotrebičom sa zjednoduší tento proces. Naskenujte QR kód so snímačom QR kódov zabudovaným v našej aplikácii.

### 9.2 Inštalácia aplikácie

Keď pripájate sušičku k aplikácii, stojte s inteligentným zariadením (telefónom) blízko sušičky.

Uistite sa, že je vaše inteligentné zariadenie pripojené k bezdrôtovej sieti.

1. Prejdite do App Store vo svojom inteligentnom zariadení alebo naskenujte QR kód (*pozri kapitolu "QR kód na typovom štítku"*).
2. Stiahnite a nainštalujte našu aplikáciu.
3. Spustíte aplikáciu. Zadáte krajinu a jazyk a prihláste sa svojou e-mailovou adresou a heslom. Ak nemáte účet, vytvorte si nový podľa pokynov v našej aplikácii.

### 9.3 Konfigurovanie bezdrôtového pripojenia sušičky

Do inteligentného zariadenia si stiahnite a nainštalujte našu aplikáciu.



Bezdrôtové pripojenie sušičky môžete nakonfigurovať aj stlačením tlačidla Spustenie na diaľku približne na 5 sekúnd.

1. V aplikácii ťuknite na položku Pridať spotrebič a podľa pokynov v aplikácii pripojte spotrebič.
2. Podržte stlačené tlačidlo Zap./Vyp. niekoľko sekúnd, aby sa zapol spotrebič.
3. Ťuknite na softvérové tlačidlo **Ponuka** , otáčajte ovládač, kým sa na displeji nezobrazí **Nastavenia**.

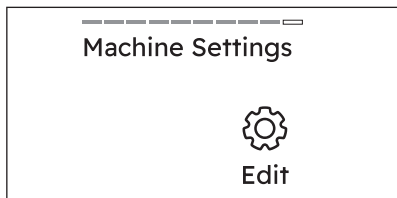

4. Klepnutím na pravé softvérové tlačidlo  zadajte nastavenia spotrebiča.
5. Otáčajte ovládač, kým sa na displeji nezobrazí **WiFi** obrazovka.

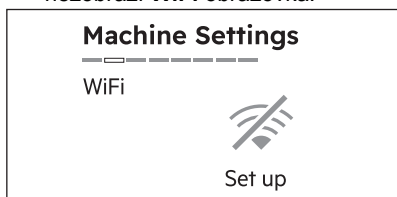

6. Klepnutím na pravé softvérové tlačidlo  nastavíte WiFi pripojenie. Začne sa spúšťať bezdrôtový modul. Môže trvať približne 10 sekúnd, kým bude pripravený.

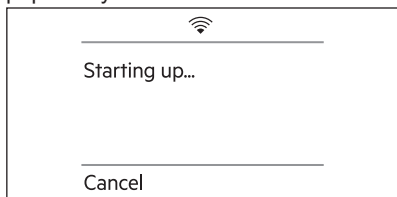

Keď je bezdrôtový modul pripravený, zobrazí sa nasledujúca obrazovka (**Pripravené na pripojenie**):

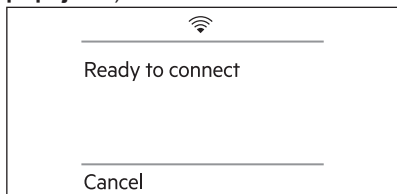

Prístupový bod bude otvorený približne 5 minút.

7. Nakonfigurujte aplikáciu v inteligentnom zariadení.

Ak je pripojenie nakonfigurované, zobrazí sa nasledujúca obrazovka (**Pripojenie úspešné**):

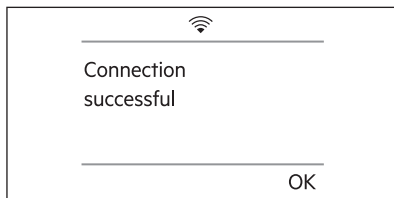

8. Klepnutím na pravé softvérové tlačidlo  (**OK**) sa vrátite na domovskú obrazovku.

**i**  
Vždy keď zapnete spotrebič, trvá mu 10 sekúnd kým sa automaticky pripojí k sieti.

### Pripojenie k inej sieti (opätovné aktivovanie prístupového bodu)

Vždy, keď používateľ ťukne na tlačidlo  Spustenie na diaľku a podrží ho 5 sekúnd, prístupový bod sa aktivuje a začne sa vysielat'. Nové prihlasovacie údaje do siete prijaté v tomto bode prepíšu predtým uložené prihlasovacie údaje a spotrebič sa potom pripojí k novej sieti Wi-Fi.

### 9.4 Zapnutie siete Wi-Fi

**i**  
Ak sa používateľ rozhodne, že už nechce pripojiť spotrebič k sieti Wi-Fi, môže ťuknúť na tlačidlo  Spustenie na diaľku a podržať ho 10 sekúnd, spotrebič sa resetuje a vypne.

1. Podržte stlačené tlačidlo Zap./Vyp. niekoľko sekúnd, aby sa zapol spotrebič.
2. Ťuknite na softvérové tlačidlo **Ponuka** , otáčajte ovládač, kým sa na displeji nezobrazí **Nastavenia**.

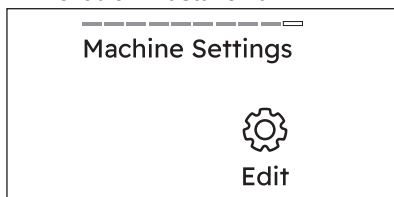

3. Klepnutím na pravé softvérové tlačidlo  zadajte nastavenia spotrebiča.
4. Otáčajte ovládač, kým sa na displeji nezobrazí **WiFi** obrazovka.

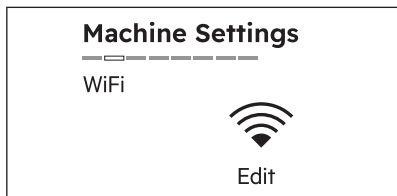

5. Klepnutím na pravé softvérové tlačidlo  upravte WiFi pripojenie.
6. Otáčajte ovládač, kým sa na displeji nezobrazí **Resetujte sieť** obrazovka.

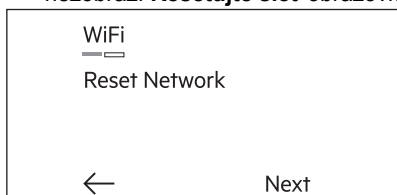

7. Klepnite na pravé softvérové tlačidlo  (**Ďalej**).

Zobrazí sa nasledovná obrazovka (**Obnoviť sieťové poverenia?**):

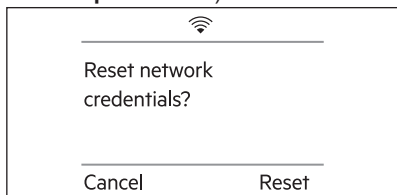

8. Klepnutím na pravé softvérové tlačidlo  (**Obnoviť**) potvrdíte voľbu.

Spustí sa resetovanie prihlasovacích údajov siete.

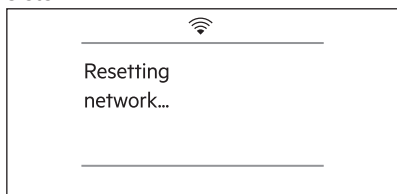

Po niekoľkých sekundách sa zobrazí nasledujúca obrazovka (**Sieť je resetovaná**):



## 9.5 Informácie o sieti

Po nainštalovaní Aplikácie a dokončení bezdrôtového pripojenia môžete skontrolovať niekoľko informácií o pripojení a sieti.

1. Podržte stlačené tlačidlo Zap./Vyp. niekoľko sekúnd, aby sa zapol spotrebič.
2. Ťknite na softvérové tlačidlo **Ponuka** , otáčajte ovládač, kým sa na displeji nezobrazí **Nastavenia**.

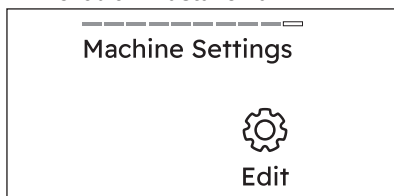

3. Klepnutím na pravé softvérové tlačidlo  zadajte nastavenia spotrebiča.
4. Otáčajte ovládač, kým sa na displeji nezobrazí **WiFi** obrazovka.

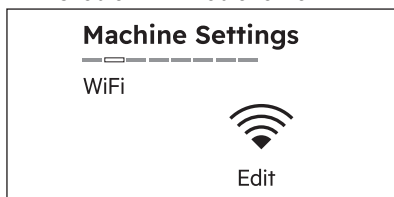

5. Klepnutím na pravé softvérové tlačidlo  prejdete na nasledujúcu obrazovku:

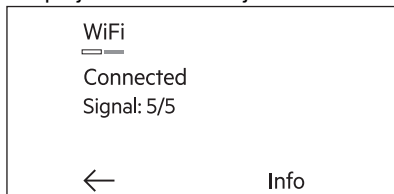

tu môžete skontrolovať:

- Stav pripojenia (napr. **Spustenie**, **Nepripojené**, **Pripojené**)

- Kvalita signálu

6. Klepnutím na pravé softvérové tlačidlo  (Info) prejdete na nasledujúcu obrazovku:

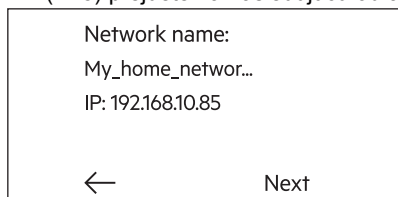

tu môžete skontrolovať:

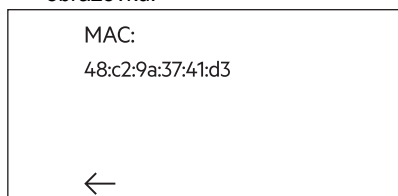

- Názov siete
- IP adresa vašej sušičky

7. Klepnutím na pravé softvérové tlačidlo  (Ďalej) prejdete na nasledujúcu obrazovku:



tu môžete skontrolovať:

- MAC adresa vašej sušičky

8. Niekoľkokrát sa dotknite ľavého softvérového tlačidla  () , aby ste sa vrátili na obrazovku nastavení spotrebiča.

## 9.6 Spustenie na diaľku

Krátkym stlačením tohto tlačidla  aktivujete funkciu spustenia na diaľku, ktorá vám umožní spustiť, pozastaviť a zastaviť spotrebič na diaľku.

Rozsvieti sa príslušná LED kontrolka a na displeji sa zobrazí príslušná ikonka.

Ak chcete tento stav ukončiť, znova ťuknite na tlačidlo. Príslušná ikona ho vypne.



Ak sú dvierka otvorené, funkcia Spustenie na diaľku je deaktivovaná.

Stlačte a podržte toto tlačidlo dlhšie a získajte prístup k dvom ďalším funkciám:

- podržte ho 5 sekúnd na pripojenie k inej sieti.

- podržte ho 10 sekúnd, keď zaznie dvojité pípnutie na vypnutie Wi-Fi.

## 9.7 Bezdrôtová aktualizácia

### VAROVANIE!

Počas aktualizácie dôrazne odporúčame spotrebič nevypínať ani neodpájať z elektrickej siete.

Aplikácia môže navrhnúť aktualizáciu na stiahnutie nových funkcií.

Aktualizácia je akceptovaná iba cez aplikáciu.

Ak je spustený program, aplikácia oznámi, že aktualizácia prebehne po skončení programu.

Počas aktualizácie sa na displeji zobrazí nasledujúce hlásenie: **Spotrebič nevypínajte**

Spotrebič budete môcť znova používať po dokončení aktualizácie bez oznámenia o úspešnej aktualizácii.

Ak sa vyskytne chyba, na displeji sa zobrazí nasledujúce hlásenie: **Aktualizácia neúspešná** Stlačením pravého softvérového tlačidla  (OK) sa vrátite k normálnemu používaniu.

## 9.8 WiFi vždy zapnuté

Funkciu nepretržitého pripojenia Wi-Fi možno aktivovať iba prostredníctvom našej aplikácie.

Táto funkcia udržiava spotrebič pripojený k sieti aj vtedy, keď je spotrebič vypnutý, takže ho môžete vždy aktivovať a spravovať na diaľku z vášho zariadenia.

Ukazovateľ  sa prerušovane zapína a vypína.

Spotrebič môžete zapnúť stlačením  tlačidla zap./vyp. alebo cez aplikáciu.





Funkcia WiFi vždy zapnuté môže ovplyvniť spotrebu energie. Funkcia nepretržitého pripojenia Wi-Fi je predvolene vypnutá.

## 10. PROGRAMY

### 10.1 Informácie o programe

Otočením ovládača programov nastavte požadovaný program, môžete zobrazit' obrazovku s informáciami o programe.





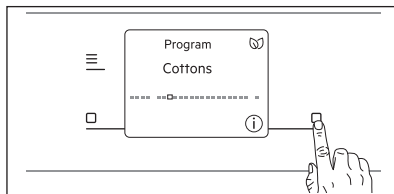



















Ak sú na programe informácie, v pravom dolnom rohu sa zobrazí ikona informácií .













- Klepnite na pravé softvérové tlačidlo 



Zobrazí sa informačná obrazovka a môžete ju odmietnuť stlačením tlačidla **OK** alebo sa automaticky zruší po niekoľkých sekundách.

### 10.2 Tabuľka programov

Program	Náplň 1)	Vlastnosti / Typ odevu <sup>2)</sup>
Eco <sup>3)</sup>	8,0 kg	Program vhodný na sušenie vlhkej bavlnenej bielizne a ide o najúčinnejší program na sušenie vlhkej bavlnenej bielizne, pokiaľ ide o spotrebu elektrickej energie. Úroveň vysušenia nie je nastaviteľná a je predvolene nastavená na Suchá na ulož./ pripravená na uskladnenie.  
MixCare	6,0 kg	Kombinácia odevov vyrobených z bavlny, zmesi bavlny a syntetiky a syntetických tkanín.   
Bavlna	8,0 kg	Program na biele a farebné bavlnené tkaniny. Predvolené nastavenie zabezpečuje úroveň sušenia bielizne pripravenej na uloženie.  
Syntetika	4,0 kg	Zmesové odevy obsahujúce prevažne syntetické vlákna, napríklad polyester, polyamid atď.   
Jemná bielizeň	2,0 kg	Odporúča sa na bežné jemné tkaniny, ako je viskóza, umelý hodváb, akryl a ich zmesi.   
Vlna  	1,0 kg	Jemne vysuší vlnené odevy určené na pranie v práčke a v rukách. Keď sa program skončí, ihneď vyberte bielizeň.
Rýchly 3 kg	3,0 kg	Krátky cyklus na každodenné oblečenie vyrobené z bavlny, zmesi bavlny a syntetiky a zo syntetiky. Ideálne pre ľahké predmety.   
Posteľ, bielizeň XL	4,5 kg	Vysuší až tri súpravy posteľnej bielizne súčasne. Chráni veľké kusy bielizne pred skrútením a zamotaním, aby bola všetka posteľná bielizeň rovnako suchá bez mokrych miest.   
Džínsy	4,0 kg	Dôkladne vysuší džínsy a ďalšie džínsové odevy, a to aj v hrubých častiach, ako sú vrecká, švy a manžety, aby nedošlo k zamotaniu.   

Program	Náplň 1)	Vlastnosti / Typ odevu <sup>2)</sup>
Outdoor 	2,0 kg	Zachováva funkčnosť outdoorových tkanín vyrobených z technického textilu a obnovuje vodotesnosť nepremokavých bünd a odolných bünd s odnímateľnou podšívkou (ktoré sú vhodné na sušenie v sušičke). 
Páperové bundy 	2,0 kg	Automatický program, ktorý dôkladne vysuší aj vnútornú výplň bünd z peria, páperia alebo syntetického materiálu. Zachováva vzhľad a termo vlastnosti odevov. 
Šport	4,0 kg	Suší bežné športové odevy vyrobené zo syntetických vlákien vrátane polyesteru, elastánových zmesí a polyamidu. 
Rýchly 0,5 kg	1 položka	Špeciálne navrhnutý na rýchle vysušenie jedného kusa bielizne alebo veľmi malej dávky bielizne, ktorú musíte čo najskôr nosiť. 
Hodváb 	0,5 kg	Zachováva tvar jemného hodvábného oblečenia určeného na pranie v práčke aj v rukách, pričom zabraňuje pokrčeniu vďaka použitiu jemného teplého vzduchu a miernych pohybov. 
Hygiena 	5,0 kg	Vysuší a dezinfikuje vaše odevy a inú bielizeň, pričom zachová teplotu nad 60 °C a odstráni 99,9 % baktérií a vírusov <sup>4)</sup> . Poznámka: Tento cyklus by sa mal používať iba pre vlhkú bielizeň. Nevhodné pre jemnú bielizeň. 
Ľahké žehlenie	2,0 kg	Zabraňuje krčeniu pri praní malého množstva odevov z bavlny, syntetických alebo zmesových tkanín na jednoduché žehlenie. Ponúka dve úrovne sušenia: úroveň Žehlička ponechá odevy mierne vlhké na žehlenie alebo zavesenie, zatiaľ čo úroveň Skriňa ich vysuší úplne. 
Osvieženie	1,0 kg	<b>Iba pre suché oblečenie</b> Krátky cyklus pri nízkej teplote, ktorý pomáha odstraňovať pachy z malého množstva odevov. Určené aj pre suché oblečenie, ktoré bolo dlho uskladnené. 

1) Maximálna hmotnosť sa vzťahuje k hmotnosti suchých vecí.

2) Význam symbolov na štítkoch nájdete v kapitole *RADY A TIPY: Príprava bielizne*.

3) Toto je referenčný program použitý na posúdenie súladu s európskymi nariadeniami o ekodizajne a energetickej označovani: nariadení (EÚ) 2023/2533 a nariadení (EÚ) 2023/2534. Tento program dokáže vysušiť bavlnenú bielizeň od počiatočného obsahu vlhkosti náplne 60 % až po cieľový konečný obsah vlhkosti náplne 0 %.

4) Testované na *Escherichia coli*, *Candida albicans* a bakteriofág MS2. Samostatný test vykonaný spoločnosťou Swissatest Testmaterialien AG v roku 2021 (správa o teste č. 20212038).



Cyklus sušenia vlny tohto spotrebiča bol testovaný a schválený spoločnosťou The Woolmark Company. Cyklus je vhodný na sušenie vlnených odevov označených symbolom „ručné pranie“ za predpokladu, že odevy boli vyprané cyklom ručného prania, ktorý schválila spoločnosť Woolmark, a vysušené podľa pokynov výrobcu. M2520  
Symbol Woolmark je v mnohých krajinách certifikačnou obchodnou značkou.

### 10.3 Doplnkové programy

Na konci zoznamu programov je k dispozícii jedna poloha, kde je možné prejsť na vedľajší zoznam nazývaný **Viac programov**.



Ak na poslednej pozícii na **Viac programov** obrazovke nie je viac programov, bude k dispozícii voliteľná funkcia **Obnoviť** namiesto **Viac**.

More programs



More

Stlačením pravého softvérového tlačidla vedľa indikácie **Viac** vstúpite do zoznamu dodatočných programov. Navigácia v tomto zozname funguje rovnako ako navigácia v hlavnom zozname.

Ak sa chcete vrátiť do hlavného zoznamu, otočte otočný ovládač doľava do polohy **Späť na hl. zoznam** a stlačte ľavé softvérové tlačidlo vedľa indikácie **Späť**.

Back to main list



Back

### Zoznam predvolených dodatočných programov

Naša aplikácia vám ponúka **široký výber dodatočných programov**. Pripojte spotrebič k našej aplikácii a budete si môcť vybrať program, ktorý najviac vyhovuje vašim potrebám.



Názvy programov sa môžu zmeniť bez predchádzajúceho upozornenia v závislosti od požiadaviek trhu. Aplikácia vám poskytne úplný popis každého programu.

Prikrývka	Antialergický
Uteráky	Odstránenie chlupov
Stojan na sušenie	Vankúše
Tréningové oblečenie	Detiské oblečenie
Futbal/Rugby	Bežná bielizeň
Lyžiarske oblečenie	Záclony

### Obnoviť zoznam dodatočných programov na pôvodné nastavenia z výroby

Na konci zoznamu programov, ak používateľ prispôbil zoznam programov v aplikácii, existuje možnosť jeho resetovania do predvoleného zoznamu z výroby.

1. Otočením ovládača na koniec **Viac programov** obrazovky. Na displeji sa zobrazí **Resetovať zoznam** obrazovka.

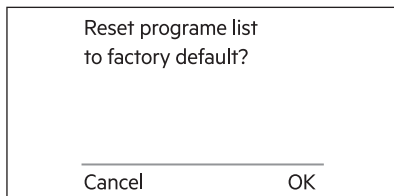
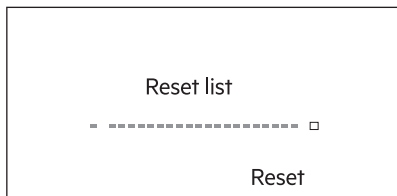

2. Klepnutím na pravé softvérové tlačidlo (Obnoviť) sa spustí dialóg s výzvou na zrušenie alebo potvrdenie.
3. Klepnutím na pravé softvérové tlačidlo (OK) resetujete zoznam dodatočných programov na pôvodné nastavenia z výroby.

## 10.4 Kompatibilita voliteľných funkcií programu

Programy <sup>1)</sup>	Úroveň sušenia			Extra proti krčeniu	Proti krčeniu Plus	Tichý	Čas sušenia
Eco		■		■			
MixCare	■	■		■	■		■
Bavlna	■	■	■	■	■	■	■
Syntetika	■	■	■	■	■	■	■
Jemná bielizeň		■		■			
Vlna							
Rýchly 3 kg		■		■			
Posteľ, bielizeň XL	■	■	■	■	■		■
Džínsy	■	■		■			
Outdoor		■		■			
Páperové bundy	■	■		■			
Šport		■		■			
1 kus oblečenia, rýchly		■		■			
Hodváb		■		■			
Hygiena	■			■			
Ľahké žehlenie		■	■	■			
Osvieženie				■			

<sup>1)</sup> K programu môžete nastaviť 1 alebo viac funkcií. Na ich aktiváciu alebo deaktiváciu stlačte príslušné dotykové tlačidlo.

## 11. VOLITEĽNÉ FUNKCIE

### 11.1 Záverečná úroveň vysušenia pre program Vlna.

Voliteľné funkcie vhodné pre program Vlna na úpravu konečnej úrovne vysušenia.

- Klepnutím na ľavé softvérové tlačidlo  nastavíte požadovanú úroveň vysušenia pre Vlna.

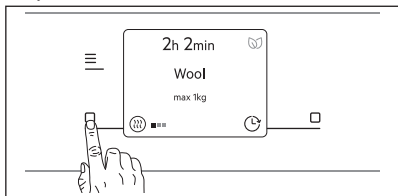

K dispozícii sú tri predvolené úrovne vysušenia.

- ■■■ Štandardné
- ■■■ Extra
- ■■■ Maximum

### 11.2 Čas sušenia

Môžete nastaviť trvanie programu najmenej od 10 minút až do maximálne 2 hodín.

Požadované trvanie by malo zodpovedať množstvu bielizne v spotrebiči.



Odporúčame vám nastaviť krátke trvanie pre malé množstvá bielizne alebo iba pre jeden kus bielizne.

#### ODPORÚČANÉ DOBY SUŠENIA

10 – 20 min

iba horúci vzduch (bez ohrievača).

20 – 40 min

dodatočné sušenie na zlepšenie vysušenia po predchádzajúcom cykle sušenia.

#### ODPORÚČANÉ DOBY SUŠENIA

>40 min

úplné vysušenie malých náplní bielizne do 4 kg, dobre odstredených (>1 200 ot./min).

**Zapnutie** tejto voliteľnej funkcie:

- Ťknite na softvérové tlačidlo **Ponuka** , otáčajte ovládač, kým sa na displeji nezobrazí voliteľná funkcia Čas sušenia.



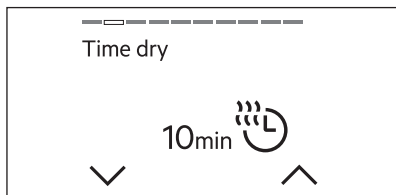

- Túto možnosť môžete aktivovať stlačením pravého softvérového tlačidla . Na displeji sa zobrazujú minúty alebo hodiny času sušenia.

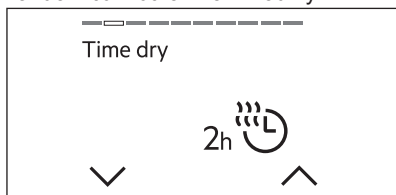

- Stlačením pravého softvérového tlačidla  je možné predĺžiť čas o 10 minút pri každom ťuknutí až na 2 hodiny.



- Ak chcete skrátiť čas, dotknite sa ľavého softvérového tlačidla , čas trvania sa skráti o 10 minút pri každom ťuknutí.
- Po nastavení požadovaného časovača počkajte 3 sekundy alebo klepnite na

tlačidlo **Ponuka**  a budete presmerovaní na domovskú obrazovku, kde v hornej časti displeja budete vidieť čas sušenia.

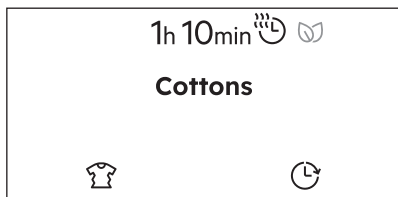

Ak chcete **zrušiť** voliteľnú funkciu **času sušenia**, zvolíte iný program otočením ovládača programov alebo:

- Prejdite cez **Ponuku**  na voliteľnú funkciu **Časované sušenie**.
- Skráťte čas stláčaním ľavého softvérového tlačidla, kým sa na displeji nezobrazí **Vypnuté**

### 11.3 Extra proti krččeniu



Táto voliteľná funkcia predĺži fázu proti pokrčeniu o 90 minút na konci cyklu sušenia. Táto funkcia znižuje pokrčenie. Bielizeň sa môže vybrať počas fázy proti pokrčeniu.

Ak chcete **zapnúť/vypnúť** túto voliteľnú funkciu, existujú dve možnosti.

#### Klepnutím na ľavé softvérové tlačidlo





ak je voliteľná funkcia k dispozícii pre zvolený program na domovskej obrazovke.

- Klepnite na ľavé softvérové tlačidlo  a ikonu  (štandardná ochrana proti pokrčeniu) sa zmení na ikonu  (extra ochrana proti pokrčeniu).



### Výberom voliteľnej funkcie z Ponuky

Ťknite na softvérové tlačidlo **Ponuka** , otáčajte ovládač, kým sa na displeji nezobrazí voliteľná funkcia Extra proti krččeniu.

- Ťknite na pravé softvérové tlačidlo  a príslušný indikátor sa zapne/vypne.

### 11.4 Proti krččeniu Plus

Zvýšte frekvenciu spätného otáčania bubna, aby ste obmedzili skrúcanie a zapletenie kusov bielizne. Na zlepšenie rovnomernosti výsledkov sušenia a príspevie k zredukovaniu pokrčenia. Odporúčané pre veľké alebo dlhé predmety (napr. plachty, nohavice, dlhé šaty)

Ťknite na softvérové tlačidlo **Ponuka** , otáčajte ovládač, kým sa na displeji nezobrazí voliteľná funkcia **Proti krččeniu Plus**.

**Zapnutie/vypnutie** tejto voliteľnej funkcie:

- Ťknite na pravé softvérové tlačidlo  a príslušný indikátor sa zapne alebo vypne.

### 11.5 Tichý

Spotrebič je menej hlučný, ale nemá to vplyv na kvalitu sušenia. Spotrebič pracuje pomaly a cyklus trvá dlhšie.

Ťknite na softvérové tlačidlo **Ponuka** , otáčajte ovládač, kým sa na displeji nezobrazí voliteľná funkcia **Tichý**.

**Zapnutie/vypnutie** tejto voliteľnej funkcie:

- Ťknite na pravé softvérové tlačidlo  a príslušný indikátor sa zapne alebo vypne.

### 11.6 Signál ukončenia

Zbuziakovanie zaznie:

- koniec cyklu
  - začiatku a konci fázy proti pokrčeniu
  - prerušenie cyklu
- Voliteľná funkcia zbučiaci je štandardne vždy zapnutá. Pomocou tejto voliteľnej funkcie môžete zvuk aktivovať alebo deaktivovať.

Ťknite na softvérové tlačidlo **Ponuka** , otáčajte ovládač, kým sa na displeji

nezobrazí voliteľná funkcia **Signál ukončenia**.

**Zapnutie/vypnutie** tejto voliteľnej funkcie:

- Ťuknite na pravé softvérové tlačidlo  a príslušný indikátor sa zapne alebo vypne. Ak je voliteľná funkcia Signál ukončenia vypnutá, na displeji sa zobrazí ikona  Signál ukončenia vypnutia.

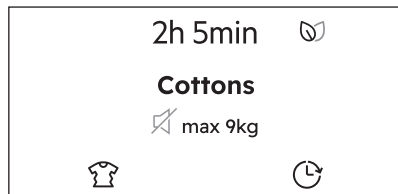

Ak je **Alarm konca cyklu VYPNUTÝ** (pozri **Nastavenia** ponuku), voliteľná funkcia Signál ukončenia nie je k dispozícii.

## 11.7 Koniec o

Pomocou tejto voliteľnej funkcie môžete nastaviť čas do konca zvoleného cyklu.

**Zapnutie** tejto voliteľnej funkcie:

- Ťuknite na softvérové tlačidlo **Ponuka** , otáčajte ovládač, kým sa na displeji nezobrazí voliteľná funkcia **Nastavenie času dokončenia**.



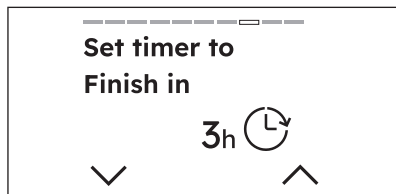

- Túto možnosť môžete aktivovať stlačením pravého softvérového tlačidla . Displej ukazuje čas v hodinách do ukončenia, 3 hodiny pred začiatkom.

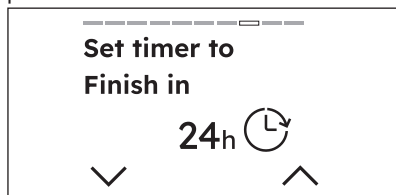

- Stlačením pravého softvérového tlačidla  je možné predĺžiť čas o jednu hodinu pri každom ťuknutí až na 24 hodín.



- Ak chcete skrátiť čas, dotknite sa ľavého softvérového tlačidla , čas trvania sa skráti o jednu hodinu pri každom ťuknutí.
- Po nastavení požadovaného časovača počkajte 3 sekundy alebo klepnite na tlačidlo **Ponuka**  a budete presmerovaní na domovskú obrazovku, kde v hornej časti displeja budete vidieť odpočítavanie.



**Odstránenie** voliteľnej funkcie **Nastavenie času dokončenia**:

- Prejdite cez **Ponuku**  na voliteľnú funkciu **Nastavenie času dokončenia**.
- Skráťte čas stlačením ľavého softvérového tlačidla, kým sa na displeji nezobrazí **Vypnuté**

## 11.8 Detská poistka

Pomocou tejto voliteľnej funkcie môžete predísť náhodnému používaniu spotrebiča deťmi.



**Zapnutie** tejto voliteľnej funkcie:

- Ťknite na softvérové tlačidlo **Ponuka** , otáčajte ovládač, kým sa na displeji nezobrazí voliteľná funkcia **Detská poistka**.



- Túto voliteľnú funkciu môžete zapnúť ťuknutím na pravé softvérové tlačidlo . Na displeji sa zobrazí ikona zapnutia.



- Po zapnutí detskej poistky sa deaktivujú všetky dotykové tlačidlá. Spotrebič môžete vypnúť pomocou tlačidla zapnúť/vypnúť .
- Pred stlačením tlačidla Štart/Pauza spotrebič nebude možné spustiť. Na displeji sa zobrazuje ikona detskej poistky .

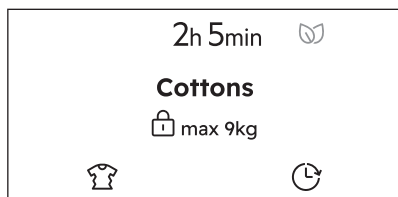

Spotrebič ponechá výber tejto voliteľnej funkcie potom, ako ju vypnete.

**Vypnutie** tejto voliteľnej funkcie:

- Podržte pravé softvérové tlačidlo  na 3 sekundy. Na displeji sa v pravom dolnom rohu zobrazí odpočítavanie.

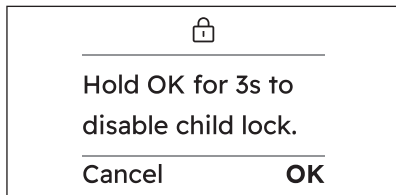

Po vypnutí voliteľnej funkcie sa na displeji zobrazia informácie ako pred zapnutím funkcie.

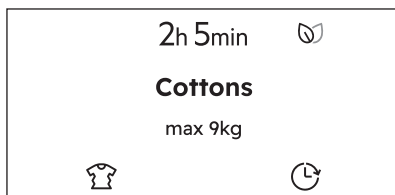

## 11.9 Obľúbené

### Nastavenie obľúbeného cyklu

Môžete uložiť až tri obľúbené cykly.



Štandardne nie sú uložené žiadne obľúbené cykly.

Ťknite na softvérové tlačidlo **Ponuka** , otáčajte ovládač, kým sa na displeji nezobrazí voliteľná funkcia Obľúbené.

**Uloženie** obľúbeného cyklu:

- Ťknutím na pravé softvérové tlačidlo vyberte jedno z troch prázdnych polí.
- Po dvoch sekundách sa na displeji zobrazí zvolený cyklus ako obľúbený označený srdiečkom v hornej časti obrazovky.



Keď chcete uložiť ďalší obľúbený program, automaticky sa zobrazí prvá prázdna pozícia.

### Nastavenie obľúbeného cyklu

Obľúbené položky môžete **nahradiť**:

- Otočením ovládača vyberte jedno z troch políčk, ktoré chcete prepísať.

- Potvrďte výber ťuknutím na pravé softvérové tlačidlo.
- Po dvoch sekundách sa na displeji zobrazí zvolený cyklus ako obľúbený označený srdiečkom v hornej časti obrazovky.



Ak chcete odstrániť obľúbené položky, je potrebné obnoviť pôvodné nastavenia spotrebiča alebo ich nastaviť v aplikácii.

### Prístup k cyklu obľúbených programov

Ak chcete získať prístup k obľúbeným programom zo zoznamu programov, otočte ovládač doľava.



Ak sú polia obsadené, zobrazí sa prvý obľúbený cyklus, druhý a nakoniec tretí.



Ak sú polia prázdne, zobrazí sa návrh na uloženie nových obľúbených položiek.

## 12. NASTAVENIA SPOTREBIČA

V tomto odseku sú vysvetlené hlavné nastavenia spotrebiča.

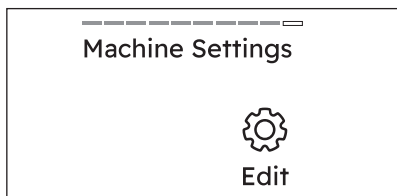

### 12.1 🌐 Nastavenie jazyka

Jazyk displeja môžete zmeniť prechádzaním v zozname otáčaním ovládača, aby ste našli požadovaný jazyk.

- Vyberte ho dotknutím sa pravého softvérového tlačidla
- Na predchádzajúce zobrazenia ← sa vráťte späť klepnutím na ľavé softvérové tlačidlo



Otočením ovládača bude zvolený jazyk viditeľný bielou farbou.

### 12.2 🌀 Pôvodné nastavenie suchosti

Týmto nastavením môžete zmeniť predvolené vysušenie.



Môže to byť potrebné, pretože výsledky sušenia sú ovplyvnené mnohými podmienkami, napr. typom vody, napájacím napätím alebo teplotou prostredia a pod.

#### AKO DOSIAHNUŤ DOKONALÉ VYSUŠENIE:

1. Skúste upraviť voliteľné funkcie úrovne sušenia (pozrite si „Ovládač a tlačidlá“ voliteľná funkcia *SmartSelect - Úroveň sušenia*).
2. Ak chcete ešte viac zvýšiť úroveň vysušenia bielozne, môžete zmeniť predvolené nastavenie vysušenia (pozrite nižšie). Toto nastavenie bude fungovať pri väčšine programov, okrem programov **Eco**, **Vlna**, **Prikrývka**, **Páperové bundy**, **Osvieženie** ak sú dostupné na sušičke.

#### Úprava úrovne:

- Klepnutím na ľavé softvérové tlačidlo vedľa indikátora  $\nabla$  znížite predvolenú úroveň sušenia.
- Klepnutím na pravé softvérové tlačidlo vedľa indikátor  $\wedge$  zvýšite predvolenú úroveň sušenia.

K dispozícii sú tri predvolené úrovne vysušenia.

- Štandardné 🌀
- Extra 🌀
- Maximum 🌀

Otočením ovládača prejdete na ďalšie nastavenie.

## 12.3 Pripomienka nádržky

Týmto nastavením môžete zapnúť/vypnúť pripomienku nádržky.

Štandardne je ukazovateľ pripomienky nádržky zapnutý. Rozsvieti sa po skončení programu alebo keď treba vyprázdniť nádržku na vodu.

Klepnutím na pravé softvérové tlačidlo  aktivujete/deaktivujete pripomienku nádržky.





Ak je namontovaná odtoková súprava (dodatočné príslušenstvo), spotrebič automaticky vypustí vodu z v nádoby na vodu. V tomto prípade odporúčame, aby ste vyplí ukazovateľ nádoby na vodu.

Otočením ovládača prejdete na ďalšie nastavenie.

## 12.4 Zvuky tlačidiel

Týmto nastavením môžete vypnúť zvuk tlačidiel.

**Zapnutie/vypnutie** zvukovej signalizácie:

- Stlačte pravé mäkké tlačidlo  a príslušný indikátor sa zapne /vypne .

Otočením ovládača prejdete na ďalšie nastavenie.



Zvuk tlačidla zapnúť/vypnúť  nemožno vypnúť.

## 12.5 Alarm ukončenia cyklu



Týmto nastavením môžete zmeniť alarm ukončenia cyklu.

**Zapnutie/vypnutie alebo zmena** zvuku:

Klepnutím na softvérové tlačidlo vedľa  alebo  upravte alarm ukončenia cyklu.

S týmto nastavením máte k dispozícii štyri možnosti:

- Symbol 

- Symbol 
- Symbol 
- Vypnutý 

## 12.6 Jas displeja

Pomocou tohto nastavenia môžete zmeniť jas displeja.

**Úprava** úrovne:

- Ťuknutím na ľavé softvérové tlačidlo vedľa  znížite jas.
- Ťuknutím na pravé softvérové tlačidlo vedľa  zvýšte jas.

Otočením ovládača prejdete na ďalšie nastavenie.



K dispozícii je päť úrovní jasu.

## 12.7 Príručky

S touto voliteľnou funkciou sa zobrazia stručné vysvetlenia niektorých funkcií.

Otočte volič programov a ťuknutím na pravé softvérové tlačidlo  zvolíte jednu z týchto voliteľných funkcií:

- **Úvod**: informácie o ovládacom paneli, SmartSelect ponuke, softvérových tlačidlách a Spustenie na diaľku.
- **WiFi**: informácie o zapojení



Na predchádzajúce zobrazenie  sa vráťte späť ťuknutím na ľavé mäkké tlačidlo .

## 12.8 Počítadlo prevádzkových hodín

Táto funkcia umožňuje zobraziť celkový čas prevádzky spotrebiča v hodinách, ktorý sa počíta od momentu jeho prvého zapnutia. Zobrazuje sa skutočný prevádzkový čas cyklov (nezahŕňa pauzy alebo odložený štart).



Počítané hodiny sa **resetovaním** na výrobné nastavenia nevymažú.

## 12.9 Obnovenie výrobných nastavení

Pomocou tohto nastavenia môžete resetovať nastavenia spotrebiča z výroby.

1. Ťuknutím na pravé softvérové tlačidlo  vstúpte do voliteľnej funkcie.
2. Klepnite na ľavé softvérové tlačidlo  a vráťte sa späť.

3. Vynulovanie potvrdíte ťuknutím na pravé softvérové tlačidlo . Vynulovanie bude trvať niekoľko sekúnd.



Obnovením pôvodných nastavení odstránite trvalé a uložené obľúbené voliteľné funkcie.

## 13. PRED PRVÝM POUŽITÍM



Pri prvom zapnutí sušičky sa automaticky odstránia držiaky na zadnej strane bubna. Môžete začuť hluk.

### Uvoľnenie držiakov na zadnej strane bubna:

1. Zapnite spotrebič.
2. Nastavte ľubovoľný program.
3. Stlačte tlačidlo Štart/Pozastavenie. Bubon sa začne otáčať. Držiaky na zadnej strane bubna sa automaticky uvoľnia.

### Pred používaním spotrebiča na sušenie bielizne:

- Vyčistite bubon sušičky vlhkou handričkou.
- Spustíte 1-hodinový program s vlhkou bielizňou.



Na začiatku cyklu sušenia (prvých 3 až 5 min.) môže byť úroveň hlučnosti mierne vyššia. Dôvodom je nábeh kompresora. Je to bežné pre spotrebiče vybavené kompresorom, ako sú chladničky a mrazničky.

### 13.1 Nezvyčajný zápach

Spotrebič je netesno zabalený.

Po rozbalení výrobku môžete cítiť nezvyčajný zápach. Je to normálne pre úplne nový výrobok.

Spotrebič je vyrobený z rôznych druhov materiálu, ktoré môžu spolu vytvoriť nezvyčajný zápach.

Počas používania spotrebiča, po niekoľkých cykloch sušenia nezvyčajný zápach postupne zmizne.

### 13.2 Zvuky



V rôzne časy počas cyklu sušenia môžu zaznieť rôzne zvuky. Ide o úplne normálne prevádzkové zvuky.



Keď je zvolená voliteľná funkcia Úspora času, hluk kompresora sa môže zvýšiť.

### Pracujúci kompresor.

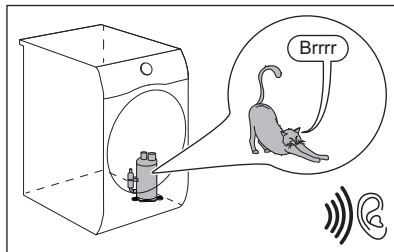

### Otáčajúci sa bubon.

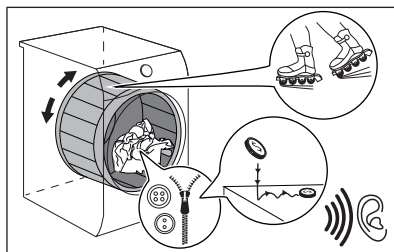

## Pracujúce ventilátory.

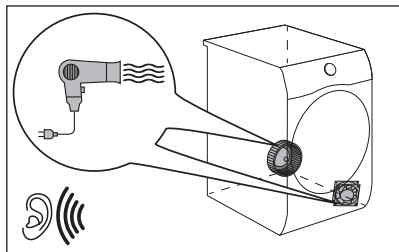

Pracujúce čerpadlo a presun kondenzácie do nádrže.

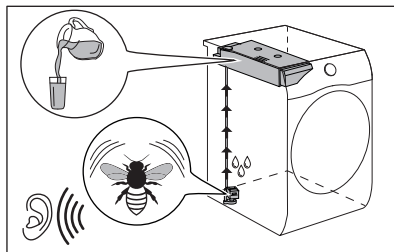

## 14. KAŽDODENNÉ POUŽÍVANIE

### 14.1 Spustíte program bez Koniec o voliteľnej funkcie

1. Pripravte bielizeň a naložte spotrebič.

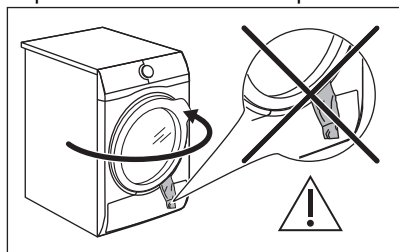

#### ⚠ UPOZORNENIE!

Dbajte na to, aby sa pri zatváraní dvierok nezachytila bielizeň medzi dvierka spotrebiča a gumené tesnenie.

2. Spotrebič zapnete stlačením vypínača. Po niekoľkých sekundách sa na displeji zobrazí súhrnné zobrazenie programu s nasledujúcimi informáciami:

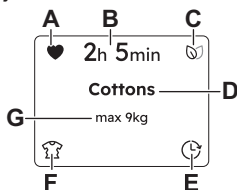

- A. Obľúbené, ak už boli uložené.
- B. Trvanie programu
- C. Eko spätná väzba

- D. Zvolený program
  - E. Koniec o.
  - F. Závisí od zvoleného programu (napr. Extra ochrana proti pokrčeniu, Konečná úroveň sušenia pre Vlna program, .
  - G. Maximálna náplň programu.
3. Nastavte správny program a voliteľné funkcie pre daný typ náplne.



Skutočný čas sušenia závisí od druhu náplne (množstvo a zloženie), izbovej teploty a vlhkosti bielizne po fáze sušenia odstreďovaním.

4. Stlačte tlačidlo Štart/Pauza. Program sa spustí a počas prvých minút cyklu práčka odhadne množstvo vloženej bielizne, aby lepšie prispôsobila profil cyklu a efektívne trvanie.

### 14.2 Spustenie programu s Koniec o voliteľnou funkciou

1. Nastavte správny program a voliteľné funkcie pre daný typ náplne.
2. Klepnite na ľavé softvérové tlačidlo



alebo klepnite na softvérové tlačidlo

**Ponuka** , otáčajte ovládačom, kým sa na displeji nezobrazí voliteľná funkcia **Nastavenie času dokončenia**.

### 3. Predĺženie alebo Skrátenie času

klepnutím na softvérové tlačidlá 

Po nastavení požadovaného časovača počkajte 3 sekundy alebo klepnite na tlačidlo

**Ponuka**  a budete presmerovaní na domovskú obrazovku, kde v hornej časti displeja budete vidieť odpočítavanie.

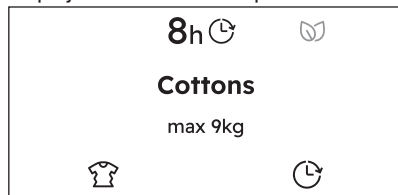

### 4. Stlačte tlačidlo Štart/Pauza.

Bubon sa začne otáčať, aby sa vykonal **SensiCare** odhad náplne, ak je uvedený vo vybranom programe.

5. Spotrebič spustí odpočítavanie do konca programu a program sa spustí v správnom momente tak, aby sa skončil v nastavenom čase.

## 14.3 Zistenie naplnenia systému SensiCare

Lišta SensiCare priebehu sa pohybuje dopredu a dozadu, aby oznámila, že prebieha odhad, ak sa predpokladá vo vybranom programe.

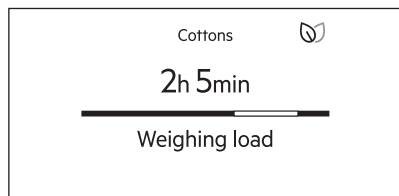

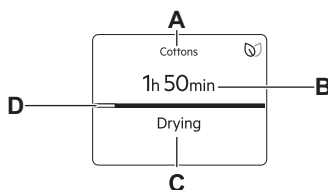

V prípade **preplnenia bubna** sa rozsvieti nasledujúci indikátor  **Preplnenie** maximálneho povoleného zaťaženia, počas týchto 30 sekúnd je možné otvoriť dvierka a vybrať prebytočné odevy. Po vybratí sa dotknite tlačidla Štart/Pauza, aby ste program znovu zapli. Ak sa množstvo bielizne nezníži, program sa aj tak spustí. V takomto prípade nie je možné zaručiť najlepšie výsledky prania.

Po SensiCare dokončení odhadu množstva vloženej bielizne sa v spotrebiči spustí vybraný program a na displeji sa zobrazia nasledujúce informácie:



- A. Zvolený program
- B. Zostávajúci čas fázy
- C. Fáza cyklu (napr. sušenie, chladenie)
- D. Lišta priebehu

## 14.4 Zmena programu:

1. Stlačením tlačidla zap./vyp.  vypnete spotrebič
2. Stlačením tlačidla zap./vyp.  zapnete spotrebič.
3. Nastavte program .

## 14.5 Na konci programu sušenia

**Po skončení programu:**

- Zaznie prerušovaný zvukový signál.
- Na displeji sa zobrazí úplne naplnený panel postupu a striedavo sa zobrazia hlásenia:

**Odstráňte odevy**

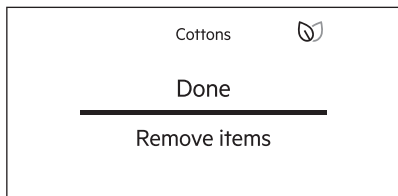

### Fáza proti krččeniu

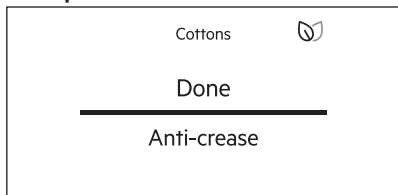

- Indikátor **▷||** Štart/Pauza svieti. Spotrebič pokračuje v činnosti fázou proti pokrčeniu po dobu približne ďalších 30 minút alebo dlhšie, ak bola nastavená funkcia Extra proti krččeniu (pozrite si kapitolu *Voliteľná funkcia – Extra proti krččeniu*).

Fáza proti pokrčeniu znižuje pokrčenie.

Bielizeň môžete zo spotrebiča vybrať ešte pred dokončením fázy proti pokrčeniu. V záujme dosiahnutia lepších výsledkov vám odporúčame, aby ste bielizeň vybrali až tesne pred dokončením fázy.

### Po dokončení fázy proti pokrčeniu:

- Na displeji sa zobrazí úplne naplnený panel postupu a striedavo sa zobrazia hlásenia:

#### Odstráňte odevy

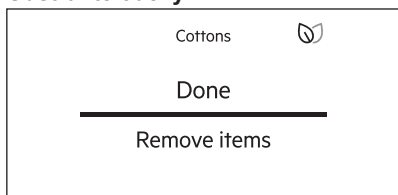

#### Vyčistite filter

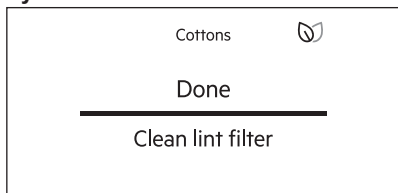

### Vyprázdnite nádržku na vodu

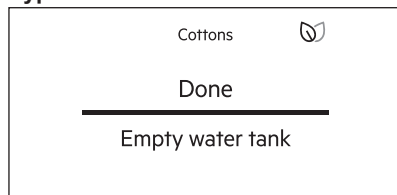

- Indikátor **▷||** Štart/Pauza zhasne.
1. Stlačením tlačidla zap./vyp. **①** vypnete spotrebič.
  2. Otvorte dverka spotrebiča.
  3. Vyberte bielizeň.

Možné príčiny neuspokojivých výsledkov sušenia:

- Nevhodné nastavenie predvolenej úrovne vysušenia. Pozri kapitolu *MOŽNOSTI: Úroveň sušenia – Nastavenie cieľovej konečnej vlhkosti*
- Izbová teplota je príliš nízka alebo príliš vysoká. Optimálna izbová teplota je medzi 18-25 °C.



**Po skončení programu vždy vyčistite filter a vyprázdnite nádobu na vodu.**



Po každom cykle nechajte dverka mierne otvorené, aby ste predišli vlhkosti.

## 14.6 Úsporný režim

Táto funkcia automaticky vypne spotrebič, aby sa znížila spotreba energie:

- Po 5 minútach, ak nespustíte program.
- Po 5 minútach od skončenia programu alebo fázy proti pokrčeniu.



Keď sa spotrebič prepne do režimu nízkeho výkonu, displej a ikony zhasnú. Funkciu môžete znova aktivovať stlačením tlačidla Zap./Vyp. sušičky.



**Pôvodne vybraný program po opätovnej aktivácii z režimu nízkej výkonnosti je program Eco.**



Ak je zapnutá sieť WiFi a diaľkové ovládanie je aktivované, ikona spustenia na diaľku ostane svietiť aj vtedy, keď spotrebič prejde do režimu nízkej výkonnosti, ale v tomto prípade sa po zobudení spotrebiča z režimu nízkej výkonnosti program nastaví na predtým nastavený program.

## 14.7 Oznámenia a pripomienky

Ak sa ikona objaví v ľavom hornom rohu displeja, to znamená, že sú k dispozícii oznámenia alebo pripomienky na prehliadanie.

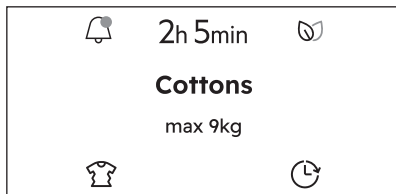

Stlačením tlačidla ponuky sa namiesto prepnutia na úvodnú stránku ponuky zobrazia oznámenia.

Ak sú k dispozícii viaceré oznámenia, môžete použiť otočný ovládač alebo klepnúť na pravé softvérové tlačidlo (**Ďalej**) a prechádzať oznámeniami.

Ak ťuknete na ľavé softvérové tlačidlo (**Preskočiť**), zrušíte všetky oznámenia.

## 15. RADY A TIPY

### 15.1 Príprava bielizne



Naplnenie bubna až po maximálnu kapacitu uvedenú pre príslušné programy prispeje k úspore energie.







Oblečenie je po pracom cykle veľmi často zmiešané a zamotané. Sušenie zmiešaného a zamotaného oblečenia je neefektívne. Na zabezpečenie správneho prúdenia vzduchu a rovnomerného vysušenia sa odporúča každý kus oblečenia potriasť a vložiť do sušičky samostatne.

Na zabezpečenie správneho procesu sušenia:

- Zatvorte zipsy.
- Zapnite gombíky/zipsy posteľnej bielizne.

- Šnúry ani stuhy (napr. stuhy na zástere) nesušte voľné. Pred spustením programu ich zaviažte.
- Z vreciek vyberte všetky predmety.
- Obráťte naruby kusy bielizne s vnútornou vrstvou z bavlny. Bavlnená vrstva musí smerovať von.
- Vždy nastavte program vhodný pre druh bielizne.
- Nedávajte spolu svetlé a tmavé farby.
- Aby ste obmedzili zrazenie, použite vhodný program na bavlnu, džínsovinu a pletené odevy.
- Neprekračujte maximálnu dávku uvedenú v kapitole o programoch alebo zobrazenú na displeji.
- Sušte iba bielizeň vhodnú na sušenie v sušičke. Pozrite si štítko na bielizni.
- Nesušte spolu veľké a malé kusy bielizne. Malé kusy bielizne sa môžu zachytiť vnútri veľkých kusov a zostať mokré.
- Pred vložením do sušičky potraсте veľkými kusmi oblečenia, tkaninami. Zabráňte tak

vlhkým miestam vnútri tkaniny po cykle sušenia.



Štítok na bielizni	Popis
	Bielizeň je vhodná na sušenie v sušičke.
	Bielizeň je vhodná na sušenie v sušičke pri vyšších teplotách.
	Bielizeň je vhodná na sušenie v sušičke iba pri nízkych teplotách.
	Bielizeň nie je vhodná na sušenie v sušičke.

## 16. OŠETROVANIE A ČISTENIE

### 16.1 Harmonogram periodického čistenia

Pravidelné čistenie pomáha predĺžiť životnosť vášho spotrebiča.

Indicative periodic cleaning schedule:

Čistenie filtra	Keď sa zobrazí správa alebo symbol: <b>Očistiť filter na vlákna</b> . 
Vypustiť nádržku na vodu	Keď sa zobrazí správa alebo symbol: <b>Vyprázdniť nádržku na vodu</b> 
Vyčistite výmenník tepla.	Keď sa zobrazí správa alebo symbol: <b>Očistiť kondenzátor</b> 
Vyčistite bubon	Každé dva mesiace
Vyčistite ovládací panel a kryty	Každé dva mesiace
Vyčistite otvory na prúdenie vzduchu	Každé dva mesiace

Nasledovné odseky vysvetľujú spôsob čistenia každého dielu.

### 16.2 Odstránenie cudzích predmetov



Pred spustením cyklu sušenia sa uistite, že sú vrecká prázdne a všetky voľné prvky sú uviazané. Pozrite si časť „Príprava bielizne“.

Odstráňte všetky cudzie predmety, ktoré sa môžu nachádzať v bubne po skončení cyklu sušenia (napr. kovové sponky, gombíky, mince a pod.).

Ak spotrebič nebudete dlhší čas používať, odpojte ho z elektrickej siete.

### 16.3 Čistenie filtra

Na konci každého cyklu sa zobrazí hlásenie alebo symbol: **Očistite filter na vlákna**  a musíte vyčistiť filter.



Filter zozbiera vlákna počas cyklu sušenia.



Na dosiahnutie optimálnej účinnosti sušenia treba filter pravidelne čistiť. Zanesený filter predlžuje cyklus sušenia a v dôsledku toho sa zvyšuje spotreba energie.

Filter čistite ručne. V prípade potreby použite vysávač.

### ⚠ UPOZORNENIE!

Pri čistení filtrov by ste mali vlákna vyhodiť do koša na odpady a nespľachovať ich do umývadla, aby sa predišlo šíreniu mikroplastov v kanalizačnom systéme.

1. Otvorte dverka. Vytiahnite filter.

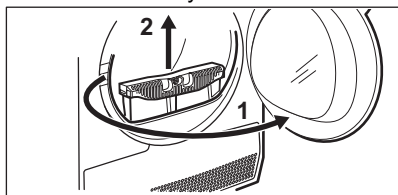

2. Stlačením prichytky otvorte filter.

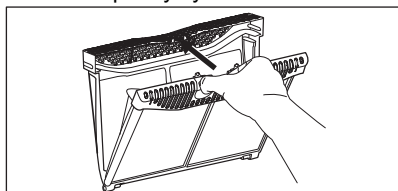

3. Vlákna z oboch vnútorných častí filtra zhrňte rukou.

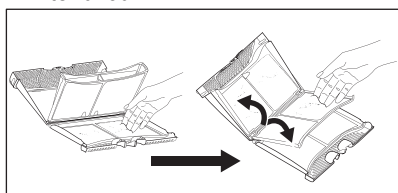

Vlákna vyhodte do nádoby na odpady.

4. V prípade potreby vyčistite filter vysávačom. Zatvorte filter.
5. V prípade potreby odstráňte vlákna z filtrového lôžka a tesnenia. Môžete použiť vysávač. Filter vložte späť do vnútra držiaka filtra.

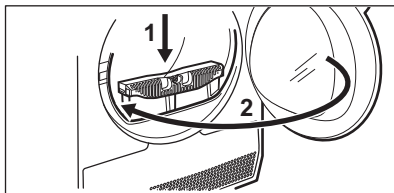
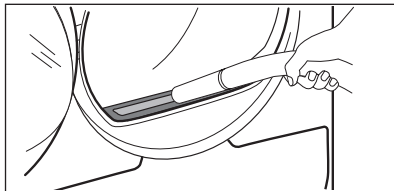

## 16.4 Čistenie kondenzátora

Zobrazí sa hlásenie alebo symbol: **Očistiť kondenzátor** → na displeji, skontrolujte kondenzátor a jeho priehradku. V prípade znečistenia ich vyčistite. Kontrolu vykonajte minimálne každých 6 mesiacov.

### ⚠ VAROVANIE!

Kovového povrchu sa nedotýkajte holými rukami. Riziko poranenia. Používajte ochranné rukavice. Čistite opatrne, aby ste nepoškodili kovový povrch.

### ⚠ VAROVANIE!

Na odstránenie vlákien z kondenzátora nepoužívajte vysávač s tvrdým nástavcom, mohlo by dôjsť k poškodeniu rebier kondenzátora, čo by viedlo k nižšiemu výkonu spotrebiča a dlhšiemu sušeniu.

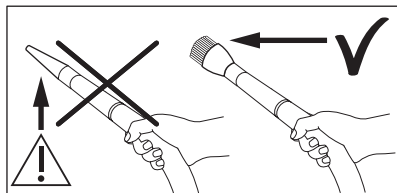

Kontrola:

1. Otvorte dverka. Vytiahnite filter.

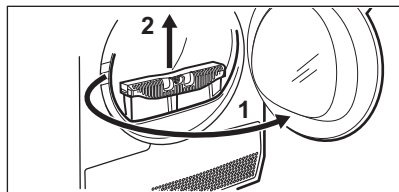

2. Otvorte kryt kondenzátora.

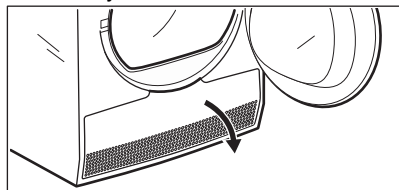

3. Otočením páčok odblokujte kryt kondenzátora a kryt kondenzátora spustite nadol.

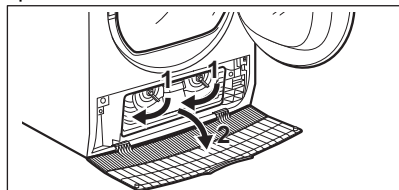

4. V prípade potreby odstráňte z kondenzátora a jeho priehradky nahromadené textilné vlákna. Môžete použiť vysávač s kefovým nastavcom.

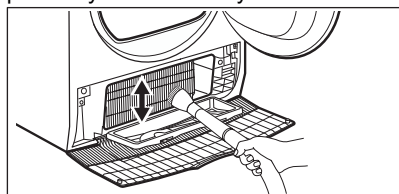

5. Zatvorte kryt kondenzátora.

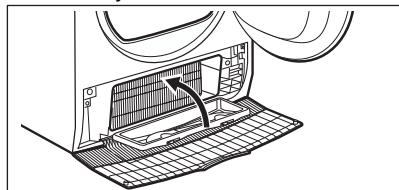

6. Páčky otáčajte dovtedy, kým nezapadnú na svoje miesta.

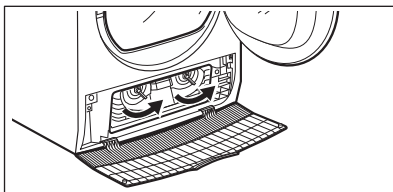

7. Znova zložte filter.

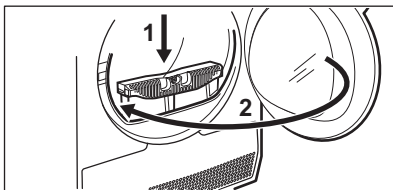

## 16.5 Čistenie bubna

### ⚠ VAROVANIE!

Pred čistením spotrebič odpojte od elektrickej siete.

Na čistenie vnútra bubna a filtrov bubna použite štandardný neutrálny mydlový saponát. Vyčistený povrch vysušte mäkkou handričkou.

### ⚠ UPOZORNENIE!

Na čistenie bubna nepoužívajte abrazívne materiály ani ocelové drôtenky.

## 16.6 Čistenie ovládacieho panela a krytu

Na čistenie ovládacieho panela a krytu používajte štandardný neutrálny mydlový saponát.

Umývajte navlhčenou handričkou. Vyčistený povrch vysušte mäkkou handričkou.

### ⚠ UPOZORNENIE!

Nepoužívajte čistiace prostriedky na nábytok ani prostriedky, ktoré môžu spôsobiť koróziu.

## 16.7 Čistenie otvorov na prúdenie vzduchu

Pomocou vysávača odstráňte z otvorov na prúdenie vzduchu vlákna.

## 17. RIEŠENIE PROBLÉMOV

### **VAROVANIE!**

Pozrite si kapitolu o bezpečnosti.

### 17.1 Chyby

Spotrebič sa nespustí alebo sa zastaví počas prevádzky.

Najprv skúste nájsť riešenie problému (pozrite si tabuľku). Ak problém pretrváva, obráťte sa na autorizované servisné stredisko.

### **VAROVANIE!**

Pred akoukoľvek kontrolou spotrebič odpojte z elektrickej siete.

**V prípade veľkých problémov zaznie zvukový signál, na displeji sa zobrazí chyba a tlačidlo Štart/Pauza môže nepretržite blikať:**

Chyba	Možná príčina	Náprava
<b>Chyba: Skúste reštartovať spotrebič</b>	Preťaženie motoru spotrebiča. Príliš veľa bielizne alebo bielizeň zachytená v bubne.	Program sa nedokončil. Z bubna vyberte bielizeň, nastavte program a reštartujte cyklus.
<b>E91</b>	Vnútročné zlyhanie. Elektronické prvky spotrebiča nekomunikujú.	Program sa neskončil správne alebo sa spotrebič zastavil príliš skoro. Spotrebič vypnite a znovu zapnite. Ak sa opäť zobrazí chybový kód, obráťte sa na autorizované servisné stredisko.
<b>Sieťové napätie je nestabilné</b>	Elektrické napájanie je nestabilné.	Počkajte, kým nebude stabilné sieťové napätie a potom stlačte tlačidlo Štart. Ak spotrebič prerušil cyklus bez oznámenia, stlačte tlačidlo spustenia cyklu. Ak sa znovu zobrazí upozornenie, skontrolujte napájací kábel/celistivosť zásuvky alebo sieťového napájania.

Ak sa na displeji zobrazia iné chyby, vypnite a zapnite spotrebič. Ak problém pretrváva, obráťte sa na autorizované servisné stredisko.

V prípade iného problému so sušičkou si pozrite tabuľku nižšie, kde pravdepodobne nájdete vhodné riešenia.

### 17.2 Riešenie problémov

Problém	Možné riešenie
Spotrebič nie je možné zapnúť.	Skontrolujte, či je sieťová zástrčka pripojená k sieťovej zásuvke. Skontrolujte poistku v skrinke s poistkami (domáca sieť).
Program sa nespúšťa.	Stlačte tlačidlo: Štart/Pauza. Skontrolujte, či sú dvierka spotrebiča zatvorené.

Problém	Možné riešenie
Dvierka spotrebiča sa nezatvárajú.	Uistite sa, že je správne nainštalovaný vzduchový filter.  Uistite sa, že sa bielizeň nezachytila medzi dvierka spotrebiča a gumené tesnenie.
Spotrebič sa počas chodu zastavil	Uistite sa, že je nádržka na vodu prázdna. Opätovným stlačením tlačidla Štart/Pauza znova spustíte program.  Náplň je príliš malá, pridajte náplň alebo použite program Čas sušenia.
Cyklus trvá príliš dlho alebo je výsledok sušenia neuspokojivý. <b>1)</b>	Uistite sa, že hmotnosť bielizne je vhodná pre dĺžku trvania daného programu.  Skontrolujte, či sú filtre čisté.  Bielizeň je príliš mokrá. Bielizeň znova odstredte v práčke.  Zabezpečte, aby teplota v miestnosti bola vyššia ako +5 °C a nižšia ako +35 °C. Optimálna teplota v miestnosti je 18 °C až 25 °C.  Nastavte program Čas sušenia alebo Extra suchá. <b>2)</b>
Aplikácia sa nedokáže pripojiť k sušičke.	Skontrolujte, či je vaše inteligentné zariadenie pripojené k bezdrôtovej sieti. Skontrolujte domácu sieť a router. Reštartujte router. Kontaktujte poskytovateľa bezdrôtového pripojenia, či sa nevyskytli problémy s bezdrôtovou sieťou.  Sušička, inteligentné zariadenie, alebo obe si vyžadujú opätovnú konfiguráciu.
Aplikácia sa často nedokáže pripojiť k sušičke.	Pokúste sa umiestniť domáci router čo najbližšie k sušičke alebo zvážte zakúpenie predlžovača bezdrôtového signálu.  Vypnite mikrovlnnú rúru. Nepoužívajte súčasne mikrovlnnú rúru a diaľkové ovládanie sušičky. Mikrovlny rušia WiFi signál.

**1)** Po maximálne 5 hodinách sa program automaticky ukončí.

**2)** Pri sušení veľkých kusov bielizne sa môže stať, že niektorá ich časť zostane vlhká (napr. posteľné plachty).

## 18. HODNOTY SPOTREBY

### 18.1 Úvod



Používateľská príručka odkazuje na energetický štítok EÚ a ekodizajn: Nariadenie (EÚ) 2023/2534, ktorý sa vzťahuje k energetickému štítku tried energetickej účinnosti od **A** do **G**.



Čiarový kód na štítku energetických údajov dodanom so spotrebičom poskytuje webový odkaz na informácie o výkone spotrebiča v databáze EU EPREL. Energetický štítok, návod na používanie a ďalšie dokumenty si odložte, aby ste ich mali v prípade potreby neskôr k dispozícii.

Tie isté informácie sú dostupné aj v databáze EPREL na webovej stránke **<https://eprel.ec.europa.eu>**, kde treba zadať model a číslo výroby, ktoré nájdete na typovom štítku spotrebiča. Informácie o umiestnení typového štítku nájdete v kapitole „Popis výroby“.

### 18.2 Legenda

<b>kg</b>	Vkladanie bielizne.	<b>ot./min.</b>	Odstredené pri
<b>kWh</b>	Spotreba energie.		
<b>hh:mm</b>	Trvanie programu.		
<b>%</b>	Počiatková vlhkosť na konci fázy odstreďovania a cieľová konečná vlhkosť na konci programu sušenia. Čím rýchlejšie je odstreďovanie, tým vyšší vzniká pri odstreďovaní hluk, no zároveň sa dosiahne nižšia počiatková vlhkosť bielizne a nižšia spotreba energie pri jej sušení.		

### 18.3 Podľa nariadenia Európskej komisie č. (EÚ) 2023/2533 a nariadení (EÚ) 2023/2534.



Nasledujúce hodnoty boli získané v laboratórnych podmienkach za použitia relevantných noriem. Rôzne parametre môžu zmeniť údaje, napríklad množstvo bielizne, druh bielizne a podmienky prostredia. Počiatočný obsah vlhkosti v bielizni, typ vody, sieťové napätie a prípadná zmena predvoleného nastavenia programu môžu takisto ovplyvniť spotrebu energie a trvanie programu sušenia a konečnú vlhkosť.

Program	Náplň (kg)	Odstre- dené pri (ot./min.)	Počia- točná vlh- kosť (%)	Čas sušenia (h:mm)	Spotreba energie (kWh)	Cieľová ko- nečná vlh- kosť (%)
Eco 1)	8,0	1000	60	3:50	0,98	0,0
Eco 1)	4,0	1000	60	2:25	0,55	0,0

1) Toto je referenčný program použitý na posúdenie súladu s európskymi nariadeniami o ekodizajne a energetic-  
kom označovaní: nariadení (EÚ) 2023/2533 a nariadení (EÚ) 2023/2534. Tento program dokáže vysušiť bavlnenú  
bielizeň od počiatočného obsahu vlhkosti náplne 60 % až po cieľový konečný obsah vlhkosti náplne o 0 %.

### Spotreba energie v rôznych režimoch

Spotreba energie v režime Vypnuté (W)	Spotreba energie v pohotovostnom re- žime (W)	Odložený štart (W)	Spotreba energie v sieťovom pohoto- vostnom režime (W)
0,13	0,13	4,00	2,0 <sup>1)</sup>

Čas do vypnutia/pohotovostného režimu je maximálne 15 minút.

1) Spotreba energie pripojenej funkcie je približne 17,5 kWh ročne. Bližšie informácie o odpojení tejto funkcie ná-  
jete v kapitole „Nastavenie WiFi pripojenia“.

## 18.4 Bežné programy





Tieto hodnoty sú iba orientačné.

Program	Náplň (kg)	Odstre- dené pri (ot./min.)	Počia- točná vlh- kosť (%)	Čas sušenia (h:mm)	Spotreba energie (kWh)	Cieľová ko- nečná vlh- kosť (%)
Bavlna Extra suchá	8,0	1000	60	3:56	1,85	-3,0
Bavlna Extra suchá	4,0	1000	60	3:06	1,40	-3,0
Bavlna Suchá na žehl.	8,0	1000	60	1:56	0,93	12,0
Bavlna Suchá na žehl.	4,0	1000	60	1:18	0,61	12,0
Syntetika Extra suchá	4,0	1200	40	1:17	0,56	0,0
Syntetika Suchá na ulož.	4,0	1200	40	1:00	0,46	1,0

Program	Náplň (kg)	Odstre- dené pri (ot./min.)	Počia- točná vlh- kosť (%)	Čas sušenia (h:mm)	Spotreba energie (kWh)	Cieľová ko- nečná vlh- kosť (%)
Syntetika Suchá na žehl.	4,0	1200	40	0:45	0,35	12,0
Vlna	1,0	1200	35	1:24	0,71	5,0

## 19. OCHRANA ŽIVOTNÉHO PROSTREDIA

Materiály označené symbolom  Obal vyhodte do príslušných kontajnerov na recykláciu. Chráňte životné prostredie a zdravie ľudí a recyklujte odpad z elektrických a elektronických spotrebičov. Spotrebiče

označené symbolom  s komunálnym odpadom. Výrobok odovzdajte v miestnom recyklačnom zariadení alebo sa obráťte na obecný alebo mestský úrad.







**electrolux.com**

136227405-A-042026



**CE**