



Electrolux



electrolux.com/register



E62IB200SX

INSTALACE / PAIGALDAMINE

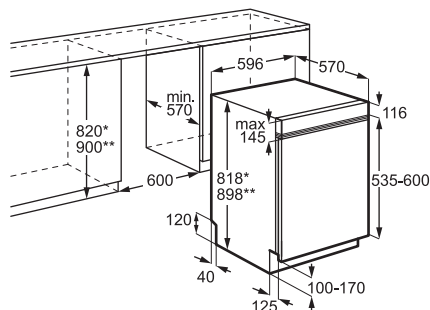

Změny vyhrazeny.

1. BEZPEČNOSTNÍ INFORMACE.....	2	9. DENNÍ POUŽÍVÁNÍ.....	14
2. BEZPEČNOSTNÍ POKYNY.....	4	10. TIPY A RADY.....	15
3. POPIS VÝROBKU.....	5	11. ČIŠTĚNÍ A ÚDRŽBA.....	16
4. OVLÁDACÍ PANEL.....	6	12. ODSTRAŇOVÁNÍ ZÁVAD.....	19
5. PROGRAMY A FUNKCE.....	6	13. TECHNICKÉ ÚDAJE.....	21
6. NASTAVENÍ.....	8	14. POZNÁMKY K OCHRANĚ ŽIVOTNÍHO PROSTŘEDÍ.....	22
7. PŘED PRVNÍM POUŽITÍM.....	9		
8. PLNĚNÍ MYČKY NÁDOBÍ.....	11		

1. ⚠ BEZPEČNOSTNÍ INFORMACE

Tento návod si pečlivě přečtěte ještě před instalací spotřebiče a jeho prvním použitím. Výrobce nenese odpovědnost za žádný úraz ani škodu v důsledku nesprávné instalace nebo použití. Návod k použití vždy uchovávejte na bezpečném a přístupném místě pro jeho budoucí použití.

1.1 Bezpečnost dětí a postižených osob

- Tento spotřebič smí používat děti starší osmi let nebo osoby se sníženými fyzickými, smyslovými nebo duševními schopnostmi nebo osoby bez patřičných zkušeností a znalostí, pouze pokud tak činí pod dozorem

nebo obdrželi instrukce týkající se bezpečného provozu spotřebiče, a pokud rozumí rizikům spojeným s provozem spotřebiče. Děti mladší osmi let a osoby s rozsáhlým a komplexním postižením bez stálého dozoru udržujte z dosahu spotřebiče.

- Nenechte děti hrát si se spotřebičem.
- Prací prostředky uschovejte mimo dosah dětí.
- Jsou-li dvířka spotřebiče otevřená, nedovolte dětem a domácím zvířatům, aby se k němu přibližovali.
- Čištění a uživatelskou údržbu spotřebiče by neměly provádět děti bez dozoru.

1.2 Všeobecné bezpečnostní informace

- Tento spotřebič je určen pouze k mytí nádobí a příborů v domácnosti.
- Tento spotřebič je určen k použití v běžném domácím použití.
- Tento spotřebič lze používat v kancelářích, hotelových pokojích, motelech, agropenzionech a v podobných ubytovacích zařízeních, kde využití nepřesa-

huje (průměrnou) úroveň využití v domácnosti.

- Neměňte technické parametry spotřebiče.
- Hodnota provozního tlaku vody (minimální a maximální) musí být v rozmezí 0.05 (0.5) / 1 (10) MPa (bar).
- Dodržujte maximální počet jídelních souprav: 14.
- Dvířka spotřebiče by neměla zůstat v otevřené poloze, aby se zabránilo nebezpečí zakopnutí.
- Jestliže je poškozený napájecí kabel, smí jej vyměnit pouze výrobce, autorizované servisní středisko nebo osoba s podobnou příslušnou kvalifikací, aby se předešlo rizikům.
- **VAROVÁNÍ:** Nože a další náčiní s ostrými špičkami vkládejte do koše špičkou dolů nebo vodorovně do vodorovné polohy.
- Před prováděním jakékoli údržby spotřebič vždy vypněte a vytáhněte síťovou zástrčku z elektrické zásuvky.
- K čištění spotřebiče nepoužívejte vysokotlaký proud vody nebo páru.
- Pokud má spotřebič větrací otvory umístěné vespod, nesmí být zakryté např. kobercem.

- Spotřebič musí být připojen k vodovodnímu potrubí pomocí nové soupravy hadic dodané se spotřebičem.

Neinstalujte znovu již jednou použitou soupravu hadic.

2. BEZPEČNOSTNÍ POKYNY

2.1 Instalace

VAROVÁNÍ!

Tento spotřebič smí instalovat jen kvalifikovaná osoba.

- Odstraňte veškerý obalový materiál.
- Poškozený spotřebič neinstalujte ani nepoužívejte.
- Postupujte podle dodaných instalačních pokynů.
- Při přemístování spotřebiče buďte opatrní, protože je těžký. Používejte ochranné rukavice a uzavřenou obuv.
- Spotřebič neinstalujte ani nepoužívejte při teplotách nižších než 0 °C.
- Spotřebič nainstalujte na bezpečném a vhodném místě, které splňuje požadavky na instalaci.
- Z důvodu bezpečnosti spotřebič nepoužívejte, dokud není nainstalován do vestavné konstrukce.

2.2 Připojení k elektrické síti

VAROVÁNÍ!

Hrozí nebezpečí požáru nebo úrazu elektrickým proudem.

- VAROVÁNÍ: Tento spotřebič je určen k instalaci/připojení k zemnici přípojce v budově.
- Ujistěte se, že parametry typového štítku jsou kompatibilní se síťovým zdrojem napájení.
- Vždy používejte správně instalovanou zásuvku s ochranou proti úrazu elektrickým proudem.
- Nepoužívejte rozbočovací zástrčky ani prodlužovací kabely.
- Zabraňte poškození síťové zástrčky a síťového kabelu. Pokud potřebujete výměnu, obraťte se na naše autorizované servisní středisko.
- Síťovou zástrčku zapojte do zásuvky pouze na konci instalace a zajistěte přístup k síťové zásuvce.

- Neodpojujte spotřebič tažením za síťový kabel. Vždy tahejte za zástrčku.

2.3 Přívod vody

VAROVÁNÍ!

Nebezpečí úrazu elektrickým proudem.

- Dbejte na to, abyste vodní hadice nepoškodili.
- Před připojením k novým trubkám nechte potrubí delší dobu nepoužívané, po opravě nebo instalaci nových zařízení (např. vodoměrů) odtékat vodu, dokud nebude čistá.
- Během prvního použití a po něm zkontrolujte, zda nedochází k únikům vody.
- Jestliže se přívodní hadice poškodí, okamžitě zavřete vodovodní kohoutek a vytáhněte síťovou zástrčku ze zásuvky. Požádejte autorizované servisní středisko o výměnu přívodní hadice.
- Ztráta elektrického napájení deaktivuje systém ochrany proti vodě a zvyšuje riziko zaplavení.
- Přívodní hadice má bezpečnostní ventil a plášť s vnitřním síťovým kabelem.

2.4 Použití

- Hořlavé výrobky nebo předměty udržujte vlhké s hořlavými výrobky mimo dosah spotřebiče.
- Mycí prostředky pro myčky jsou nebezpečné. Řiďte se bezpečnostními pokyny uvedenými na obalu mycího prostředku.
- Nepijte vodu ve spotřebiči ani si s ní nehrajte.
- Vyčkejte, dokud program neskončí, abyste odstranili nádobí, protože mycí prostředek může na nádobí zůstat.
- Na otevřená dvířka spotřebiče nic nepokládejte ani na ně netlačte.
- Pokud během probíhajícího programu otevřete dvířka, může dojít k úniku horké páry ze spotřebiče.

2.5 Servis

- Je-li nutná oprava spotřebiče, obraťte se na autorizované servisní středisko. Používejte pouze originální náhradní díly.
- Samoopravy nebo neprofesionální opravy mohou být nebezpečné a mohou zrušit platnost záruky.
- Následující náhradní díly budou dostupné nejméně 7 let po ukončení výroby tohoto modelu: motor, oběhové a vypouštěcí čerpadlo, topná tělesa a topné články, včetně tepelných čerpadel, potrubí a příslušného vybavení včetně hadic, ventilů, filtrů a systémů proti únikům vody, strukturální a vnitřní součásti týkající se sestav dvířek, obvodové desky, elektronické displeje, tlakové spínače, termostaty a snímače, software a firmware včetně resetovacího softwaru. Následující náhradní díly budou dostupné nejméně 10 let po ukončení výroby tohoto modelu: dveřní závěsy a těsnění, ostatní těsnění, ostřikovací ramena, vypouštěcí filtry, vnitřní držáky a plastové periferie, jako jsou koše a víka. Ve vaší zemi může být

doba dostupnosti delší. Další informace naleznete na našich webových stránkách.

- Některé náhradní díly jsou k dispozici pouze pro profesionální opraváře a nemusí být relevantní pro daný model.
- Pro osvětlení uvnitř spotřebiče a samostatně prodávané náhradní díly pro osvětlení platí: osvětlení je navrženo, aby vydrželo extrémní fyzikální podmínky v domácích spotřebičích, jako jsou teplota, vibrace a vlhkost nebo je určeno k signalizaci informací o provozním stavu spotřebiče. Není určeno k použití v jiných spotřebičích a není vhodné k osvětlení místností v domácnosti.

2.6 Likvidace

⚠ VAROVÁNÍ!

Hrozí nebezpečí úrazu či udušení.

- Odpojte spotřebič od elektrické sítě.
- Odřízněte a vyhoďte síťový kabel.
- Odstraňte dveřní západku, abyste zabránili uvěznění dětí a domácích zvířat ve spotřebiči.

3. POPIS VÝROBKU

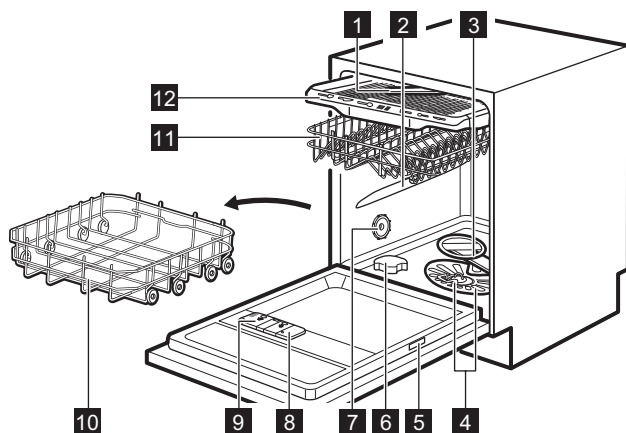

- 1 Stropní ostřikovací rameno
- 2 Horní ostřikovací rameno
- 3 Dolní ostřikovací rameno
- 4 Filtry
- 5 Typový štítek
- 6 Zásobník na sůl
- 7 Ventilační otvor

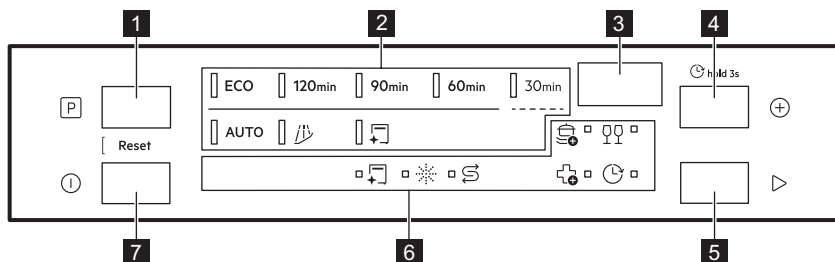

- 8 Dávkovač leštidla
- 9 Dávkovač mycího prostředku
- 10 Dolní koš
- 11 Horní koš
- 12 Zásuvka na příbory

4. OVLÁDACÍ PANEĽ





- 1 Tlačítko volby programu
- 2 Kontrolky programů
- 3 Displej
- 4 Tlačítko Funkce programu / tlačítko Odložený start
- 5 Tlačítko Start
- 6 Kontrolky
- 7 Tlačítko Zap/Vyp

4.1 Indicators

 Ukazatel údržby svítí, když je potřeba spustit  program. Viz kapitola „Programy a funkce“.

 Zobrazuje se, když zásobník soli potřebuje doplnit. Viz kapitola „Před prvním použitím“.

 Ukazatel leštidla svítí, když je třeba doplnit dávkovač leštidla. Viz kapitola „Před prvním použitím“.

 Ukazatel odloženého startu svítí, když nastavíte odložený start. Viz kapitola „Denní používání“.

 Ukazatele možností programu. Když aktivujete možnost, rozsvítí se příslušná ukazatel. Viz kapitola „Programy a funkce“.

5. PROGRAMY A FUNKCE

5.1 Přehled programů

ECO

Tento program nabízí nejnižší spotřebu vody a energie při mytí normálně zašpiněného nádobí, příborů hrců a pánví. Fáze: předmytí, mytí nádobí v 50°C, průběžný oplach, závěrečné oplachování v 50°C, sušení, AirDry. Jedná se o standardní program pro zkušebny. Tento program se používá k vyhodnocení shody podle nařízení Komise EU o ekologickém designu 2019/2022.

120min

Pro normálně zaschlé nádobí, příbory, hrnce a pánve. Fáze: mytí nádobí v 65°C, průběžný oplach, závěrečné oplachování v 50°C, sušení, AirDry.

90min

Pro normálně lehce zaschlé nádobí, příbory, hrnce a pánve. Fáze: mytí nádobí v 65°C, průběžný oplach, závěrečné oplachování v 55°C, sušení, AirDry.

60min

Pro nádobí a příbory se svěží, lehce zaschlou půdou. Fáze: mytí nádobí v aplikaci 65°C, průběžný oplach, závěrečné oplachování v aplikaci 60°C, sušení, AirDry.

30min

Pro čerstvě zašpiněné nádobí a příbory. Fáze: mytí nádobí při 60°C, oplachování při 50°C, AirDry. Program nezahrnuje fázi sušení ani uvolnění leštidla. Nechte prádlo v myčce nádobí s otevřenými dvířky, aby mohl uschnout na vzduchu.

AUTO

Pro nádobí, přístroje, hrnce a pánve se všemi stupni znečištění. Fáze: předpírka, mytí nádobí v aplikaci 60°C, průběžný oplach, závěrečné oplachování v aplikaci 60°C, sušení, AirDry. Tento inteligentní program detekuje velikost náplně a stupeň zašpinění. Automaticky upravuje teplotu mytí nádobí, délku mytí a množství vody pro optimální výsledky mytí a sušení.

5.2 Speciální programy

Rinse&Hold

Program osvěží nádobí, které se umyje později. S tímto programem nepoužívejte mycí prostředek.

MachineClean

Program čistí vnitřek spotřebiče pomocí aplikace 65°C a účinně odstraňuje usazeniny vodního kamene a mastnoty, aby byl zachován dlouhodobý výkon. Použijte prostředek na odstraňování vodního kamene nebo čistící prostředek navržený speciálně pro myčky nádobí. Řiďte se pokyny na obalu. Do košů nevkládejte žádné nádobí. Před spuštěním programu vyčistěte filtry a ostřikovací rameň.

5.3 Funkce programu

PowerBoost

Volitelná výbava zvyšuje účinnost čištění prodloužením doby trvání programu, což vede k vyšší průměrné teplotě mytí nádobí. Tato funkce je určena pro velmi tvrdé nečistoty. Platí pro programy 120min, 90min, 60min, 30min.

GlassCare

Tato funkce chrání choulostivé kusy nádobí, zejména sklo, předcházením rychlým změnou teploty. Tato funkce omezuje teplotu mytí nádobí na 45 °C, aby bylo zajištěno šetrné, ale účinné mytí. Platí pro programy 120min, 90min, 60min, 30min.



ExtraHygiene

Tato funkce zajišťuje lepší hygienické výsledky udržováním teploty nad 65 °C nejméně 10

minut během poslední oplachovací fáze. Tento program odstraňuje více než 99,99999 % bakterií a virů. Testováno na Micrococcus luteus a MS2 bakteriofág společností Swissatest Testmaterialien AG (testovací zpráva č. 20212029). Platí pro programy 120min, 90min, 60min, 30min.

5.4 Údaje o spotřebě

A - program, **B** - voda (l), **C** - energie (kWh), **D** - délka (min).

A	B	C	D
ECO	9,5	0,644	240
120min	11,5	0,900	120
90min	11,5	0,975	90
60min	11,5	1,025	60
30min	9,0	0,600	30
AUTO	11,5	1,125	170
	4,5	0,025	15
	10,0	0,500	60

Hodnoty se mohou měnit v závislosti na tlaku a teplotě vody, na kolísání v dodávce proudu, funkcích, množství nádobí a míře zašpinění.

Hodnoty pro programy jiné, než ECO, jsou pouze informativní.

5.5 Informace pro srovnávací zkoušky

Chcete-li získat potřebné informace k provádění testů výkonnosti (např. podle normy: EN60436), zašlete e-mail na adresu:

info.test@dishwasher-production.com

V žádosti uveďte výrobní číslo (PNC) z typového štítku.

V případě jakýchkoli dalších dotazů ohledně vaší myčky nádobí si přečtěte servisní příručku dodanou s vaším spotřebičem.

6. NASTAVENÍ

6.1 Přehled nastavení

Názvy v závorkách odpovídají tomu, jak myčka zobrazuje nastavení v režimu nastavení.

Tvrdoost vody (HAR)

Nastavte stupeň změkčovače vody (1–10) podle tvrdosti vody. Výchozí: 5.¹⁾

Oznámení o prázdném oplachovacím pomůcku (rA)

Slouží k zapnutí nebo vypnutí signalizace dávkování leštidla. Výchozí: On²⁾

Zvuk konce (ES)

Výběrem On zapnete nebo Off vypnete zvukovou signalizaci konce programu. Výchozí: Off.

Aut. otevírání dvířek (Ado)

Zvolte On pro aktivaci nebo Off pro deaktivaci funkce AirDry. Výchozí: On.¹⁾

Tóny tlačítek (to)

Vybrat On aktivovat nebo Off deaktivovat tón, který se ozve při stisknutí tlačítka. Výchozí: On.

Počítadlo cyklů (uC)

Zkontrolujte počet dokončených mycích cyklů. Počítadlo se zastaví na 65535.

PNC číslo (Pnc)

Ověřte číslo vašeho spotřebiče. PNC Uvedte číslo, když kontaktujete autorizované servisní středisko.



Reset nastavení (rS)

Stisknutím tlačítka Yes resetujete spotřebič na tovární nastavení. Nastavení neresetuje počet hodin používání. Pro ukončení zvolte No.

6.2 Režim nastavení

Jak přejít do uživatelského režimu

Do režimu nastavení můžete přejít před spuštěním programu. Do režimu nastavení nemůžete přejít, když je spuštěn program.

Současně stisknete a podržte  a  po dobu cca tří sekund.

Na displeji se zobrazí první nastavení: HAR.

Jak změnit nastavení

Ujistěte se, že je spotřebič v režimu nastavení.

1. Tisk  nebo  můžete přepínat mezi nastaveními.

Na displeji se zobrazí název nastavení.



2. Stisknutím  otevřete nastavení.

Aktuální hodnota nastavení bliká.

3. Stisknutím  nebo  změňte hodnotu.

4. Stisknutím  potvrďte nastavenou hodnotu.

Spotřebič se vrátí na seznam nastavení.

5. Režim nastavení opustíte současným stisknutím a podržením tlačítek  a  na cca tři sekundy.

Spotřebič se vrátí k volbě programu.

Uložená nastavení zůstanou v platnosti, dokud je opět nezměníte.

 Pokud po dobu 10 sekund nestisknete žádné tlačítko, přístroj opustí režim nastavení.

6.3 Změkčovač vody

Změkčovač vody odstraňuje z přiváděné vody minerály a soli, které by mohly mít škodlivé nebo nežádoucí účinky na výsledky mytí nebo na spotřebič.

Čím je obsah těchto minerálů vyšší, tím je voda tvrdší. Tvrdoost vody se měří v ekvivalentních stupních tvrdosti.

Hladina změkčovače by měla být nastavena podle tvrdosti vody na vaši vodovodní přípojce. Toto nastavení je nutné bez ohledu na typ použitého pracího prostředku, aby byly zajištěny dobré výsledky mytí nádobí a aby ukažatel soli zůstal aktivní. Tvrdoost vody ve vaší oblasti zjistíte u místní vodárenské společnosti. Výchozí tovární nastavení je úroveň 5.

 Vícevrstvé tablety se změkčovadlem mají omezenou účinnost změkčování vody. Viz obal produktu.

¹⁾ Další podrobnosti naleznete dále v této kapitole.

²⁾ Další podrobnosti naleznete dále v této kapitole.

Tvrdość vody

°dH	°fH	mmol/l	mg/l (ppm)	°Clark	L ¹⁾
47 -50	84 -90	8,4 -9,0	835 -904	58 -63	10
43 -46	76 -83	7,6 -8,3	755 -834	53 -57	9
37 -42	65 -75	6,5 -7,5	645 -754	46 -52	8
29 -36	51 -64	5,1 -6,4	505 -644	36 -45	7
23 -28	40 -50	4,0 -5,0	395 -504	28 -35	6
19 -22	33 -39	3,3 -3,9	325 -394	23 -27	5
15 -18	26 -32	2,6 -3,2	255 -324	18 -22	4
11 -14	19 -25	1,9 -2,5	185 -254	13 -17	3
4 -10	7 -18	0,7 -1,8	70 -184	5 -12	2
<4	<7	<0,7	<70	< 5	1

1) Úroveň změkčovače vody

Změkčovač vody prochází automatickou regenerací.³⁾

6.4 Signalizace prázdného dávkovače leštidla

Leštidlo pomáhá se sušením nádobí bez šmouh a skvrn. Automaticky se uvolní během závěrečného proplachování.

Je-li komora dávkovače leštidla prázdná, kontrolka dávkovače leštidla se rozsvítí. Pokud jsou výsledky sušení uspokojivé, i když používáte pouze kombinované tablety, můžete signalizaci prázdného dávkovače leštidla vypnout. Pro nejlepší sušicí výkon však vždy používejte leštidlo.

Používáte-li standardní mycí prostředek nebo kombinované tablety bez leštidla, signalizaci prázdného dávkovače leštidla pomocí kontrolky zapnete.

6.5 AirDry

Funkce AirDry zlepšuje výsledky sušení při nízké spotřebě energie. Během fáze sušení se dvířka spotřebiče automaticky otevřou a zůstanou pootevřená. Vypnutí této funkce může snížit sušicí výkon.

Funkce AirDry se automaticky zapne u všech programů s výjimkou .

Když funkce otevře dvířka, na displeji se zobrazí zbývající čas spuštěného programu.

Trvání fáze sušení a čas otevření dvířek se liší podle zvoleného programu a funkci.

POZOR!

Nepokoušejte se zavřít dvířka spotřebiče po dobu dvou minut po automatickém otevření. Spotřebič by se mohl poškodit.

7. PŘED PRVNÍM POUŽITÍM

1. Stiskněte a podržte tlačítko Zap/Vyp, dokud se spotřebič nezapne.
2. Nastavte stupeň změkčovače vody na tvrdość vody.
3. Naplňte zásobník na sůl.
4. Naplňte dávkovač leštidla.

5. Naplňte dávkovač pracího prostředku.
6. Otevřete vodovodní kohoutek.
7. Spust'te program 30min k odstranění jakýchkoliv zbytků z výroby. Do košů nevklaďte žádné nádoby.

Po spuštění programu spotřebič regeneruje pryskyřice ve změkčovači vody po dobu až

³⁾ Pro správné fungování změkčovače vody se musí pryskyřice zařízení změkčovače pravidelně regenerovat. Tento proces je automatický a je součástí normálního chodu myčky nádobí. Frekvence regenerace závisí na nastavení úrovně změkčovače vody. Čím je úroveň vyšší, tím častěji regenerace probíhá. Při vysokých úrovních dochází k regeneraci dvakrát během cyklu: během mytí nádobí a po závěrečném opláchnutí. Při nižších úrovních dochází k regeneraci až po závěrečném opláchnutí. Oplach aviváže probíhá na začátku po sobě jdoucího programu. Při vysokých úrovních k němu navíc dochází na konci mytí nádobí. Vyplachování změkčovače končí úplným vypuštěním. Regenerace prodlouží délku programu maximálně o 5 min, spotřebu vody maximálně o 4 l a spotřebu energie o 2 Wh. V aktuálně platných standardních laboratorních podmínkách s tvrdořtí vody 2,5 mmol/l (změkčovač vody: stupeň 3) dojde k regeneraci každých 62 l použité vody. Tyto hodnoty mohou změnit tlak a teplota vody stejně jako výkyvy v síťovém napájení.

pěti minut. Mycí fáze se spustí až po dokončení této procedury. Tato procedura se pravidelně opakuje.

7.1 Zásobník na sůl

⚠ POZOR!

Do myček nádobí používejte pouze regenerační sůl. Nepoužívejte kuchyňskou sůl.

Sůl se používá k regeneraci pryskyřice ve změkčovači vody a k zajištění dobrých mycích výsledků při každodenním používání.

Jak doplnit zásobník na sůl

1. Otočte víčkem zásobníku na sůl proti směru hodinových ručiček a vyjměte jej.
2. Do zásobníku na sůl nalijte 1 l vody (pouze pokud jej plníte poprvé).
3. Pomocí dodaného trychtýře nasypete do zásobníku na sůl 1 kg soli do myčky.



4. Opatrně zatřeste trychtýřem, aby se dovnitř dostala poslední zrnka.
5. Odstraňte sůl okolo otvoru zásobníku na sůl.

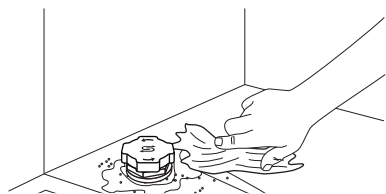

6. Zásobník na sůl zavřete otočením víčka po směru hodinových ručiček.

🔑 DŮLEŽITÉ

Při plnění může ze zásobníku na sůl unikat voda nebo sůl. Abyste zabránili korozi, naplňte zásobník na sůl a poté ihned spustěte kompletní mycí cyklus s mycím prostředkem.

7.2 Použití mycího prostředku

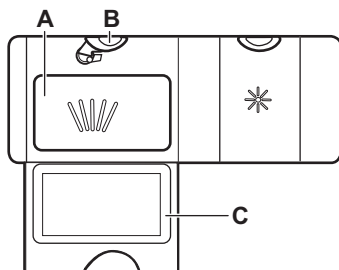

1. Stisknutím uvolňovacího tlačítka (B) otevřete víčko (C).
2. Mycím prostředkem naplňte přihrádku (A). Můžete použít mycí prostředek ve formě tablet, prášku nebo gelu.
3. Pokud program zahrnuje fázi předmytí, naneste na vnitřní část dvířek myčky až 5 g mycího prostředku.
4. Zavřete víčko. Ujistěte se, že se uvolňovací tlačítko zajistí na svém místě.

ⓘ Do přihrádky (A) nelijte více než 30 ml gelového mycího prostředku.

Informace o dávkování mycího prostředku naleznete v pokynech výrobce na balení výrobku. Obvykle je 20 - 25 ml gelového pracího prostředku nebo až 18g práškového pracího prostředku dostatečné pro mytí normálně zašpiněného nádobí.

7.3 Jak doplnit dávkovač leštidla

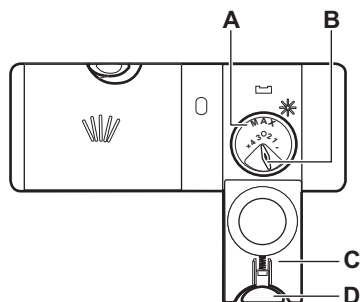

⚠ POZOR!

Přihrádka (A) je pouze pro leštidlo. Neplňte ji mycím prostředkem.

⚠ POZOR!

Používejte pouze leštidlo určené výhradně pro myčky nádobí.

1. Stisknutím uvolňovacího tlačítka (D) otevřete víčko (C).
2. Nalijte leštidlo do dávkovače (A), dokud kapalina nedosáhne značky „max“.
3. Rozlité leštidlo setřete savým hadříkem, aby se netvořilo nadměrné množství pěny.

4. Zavřete víčko. Ujistěte se, že se uvolňovací tlačítko zajistí na svém místě.

❗ Voličem můžete nastavit dávkované množství (B) mezi polohou 1 (nejmenší množství) a polohou 4 nebo 6 (největší množství).

8. PLNĚNÍ MYČKY NÁDOBÍ

- Nejlepších výsledků čištění dosáhnete, když v koších uspořádáte nádobí podle pokynů v návodu k použití.
- Naplňte myčku nádobí po maximální kapacitu, abyste šetřili vodou a energií.
- Koše nepřepĺňujte, aby myčka nádobí fungovala efektivně.
- Ujistěte se, že se kusy nádobí v koších nedotýkají nebo nepřekrývají. Pouze tak se voda zcela dostane k nádobí a umyje ho.
- Spotřebič používejte pouze k mytí nádobí, které lze bezpečně mýt v myčce.
- V myčce na nádobí nemyjte následující materiály: dřevo, rohovina, mědi, měď, hliník, choulostivý porcelán se vzory a nerezová ocel. To může způsobit jejich praskání, deformaci, změnu barvy, tvorbu jam, rezavění, ztrátu lesku nebo korozi.
- Nemyjte ve spotřebiči předměty, které sájí vodu (houby, hadry).
- Duté nádobí (nádobky, sklenice a pánve) položte otvorem směrem dolů, aby mohla voda vytéct.
- Přesvědčte se, že se sklenice vzájemně nedotýkají.
- Lehké kusy vložte do horního koše. Dbejte na to, aby se jednotlivé kusy nádobí nehýbaly.
- Malé předměty a příbory vložte do zásuvky na příbory.
- Před spuštěním programu zkontrolujte, zda se ošťikovací ramena mohou volně pohybovat.
- Nastavte výšku horního koše tak, aby se vešly velké pokrmy.

8.1 Jak nastavit výšku horního koše

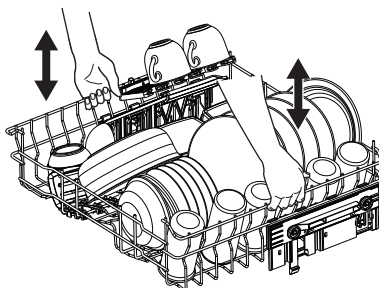

➡ DŮLEŽITÉ

Nezvedejte ani nespouštějte koš pouze na jedné straně.

Jak zvednout horní koš

1. Zcela vytáhněte koš.
2. Zvedejte koš na obou stranách, dokud mechanismus nezapadne na místo a koš nebude stabilní.

Jak snížit horní koš

1. Zcela vytáhněte koš.
2. Lehce zvedněte koš na obou stranách, poté jej zatlačte dolů a snížete.

8.2 Vlastnosti koše myčky nádobí

Příložené příslušenství se může lišit v závislosti na modelu vaší myčky nádobí.

Dolní koš

Počet sklopných hrotů se může lišit v závislosti na modelu vaší myčky nádobí.

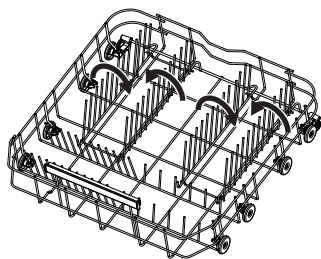

Horní koš

Police na šálky lze sklopit, aby se uvolnilo místo pro vysoké nádoby.

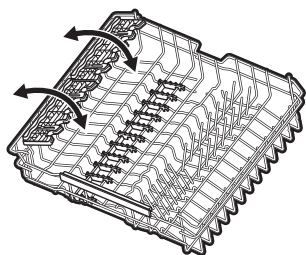

Police na hrnky/sklenice mají drážky pro uchycení sklenic na stopce a gumové hroty zajišťují stabilitu.

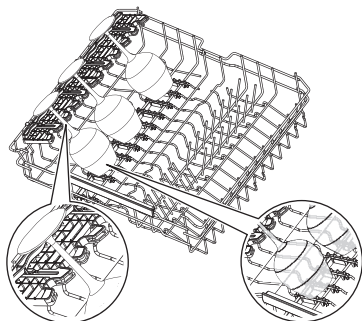

Zásuvka na příbory

Zásuvku použijte na příbory a drobné předměty. Zásuvka obsahuje sklopné držáky na nože.

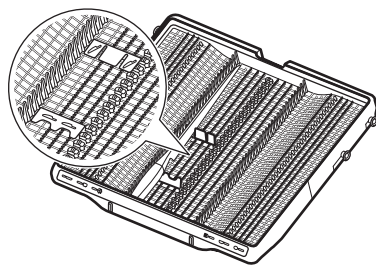

Jak odstranit příslušenství

Police na hrnky/sklenice a gumové hroty lze dočasně odstranit, aby se vešly objemné předměty.

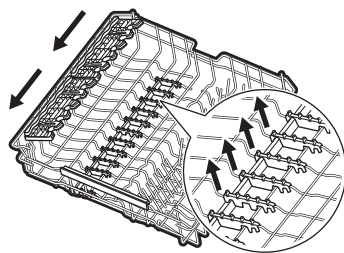

Držáky nožů lze v případě potřeby dočasně odstranit.

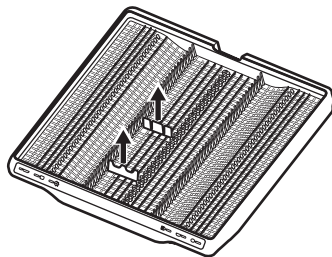

Maximální výška nádobí (mm)

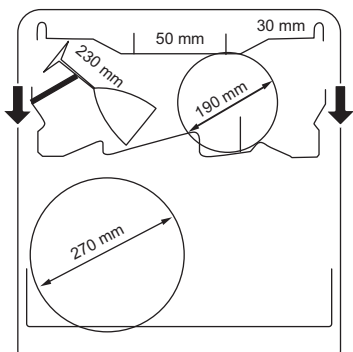
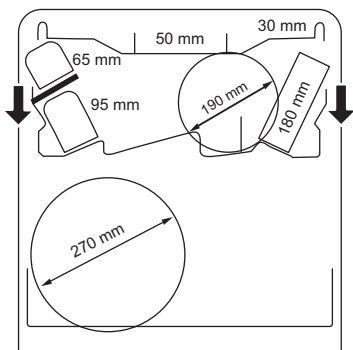
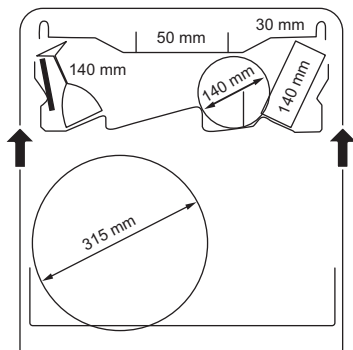

8.3 Příklady nakládání myčky nádobí

Dolní koš

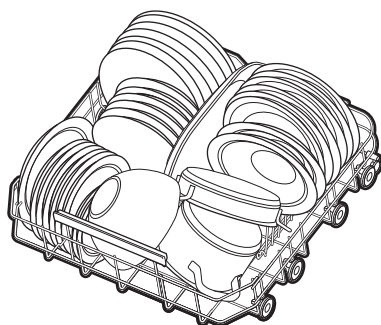
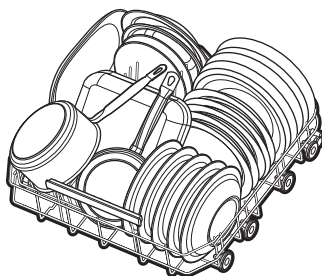

Horní koš

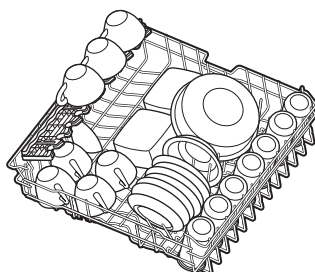

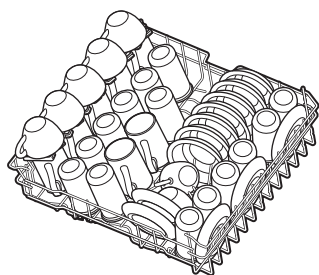

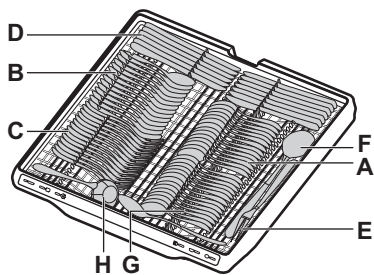
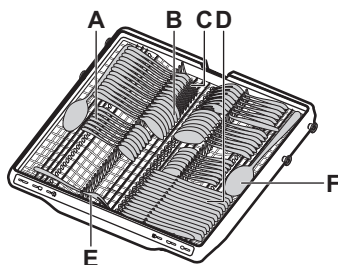

Zásuvka na příbory



- A. Čajová lžička
- B. Polévková lžice
- C. Vidlička
- D. Nůž
- E. Servírovací vidlička
- F. Servírovací lžice
- G. Dezertní lžička
- H. Lžice na omáčku

9. DENNÍ POUŽÍVÁNÍ

- Otevřete vodovodní kohoutek.
- Stiskněte a podržte tlačítko Zap/Vyp, dokud se spotřebič nezapne.
- Pokud ukazatel  svítí, doplňte zásobník na sůl.
- Pokud ukazatel  svítí, doplňte dávkovač leštidla.
- Naplňte koše.
- Naplňte dávkovač pracího prostředku.
- Zvolte a spusťte program.
- Po dokončení programu zavřete vodovodní kohoutek.

9.1 Jak spustit program

- Stiskněte a podržte tlačítko Zap/Vyp, dokud se spotřebič nezapne. Ujistěte se, že jsou dveře zavřené.
- Tisk  dokud se nerozsvítí ukazatel požadovaného programu.

Na displeji se zobrazí délka trvání programu.

- V případě potřeby vyberte příslušnou možnost.
- Stisknutím tlačítka  spusťte program. Začne se odpočítávat doba trvání programu.

9.2 Jak zapnout funkci programu



Současně lze aktivovat pouze jednu funkci. Funkci zapnete před spuštěním programu. Funkci nelze zapnout ani vypnout, když běží program.

- Zvolte program.
- Stiskněte tlačítko , dokud se nerozsvítí ukazatel požadované možnosti. Pokud možnost není použitelná, indikátory možností blikají a zazní tón.

 Zapnutím funkce se často zvýší spotřeba vody, energie a také délka trvání programu.

9.3 Jak odložit spuštění programu

- Zvolte program.

2. Stiskněte a podržte  po dobu tří sekund.
3. Opakovaně stiskněte tlačítko , dokud se na displeji nezobrazí požadovaná délka odložení startu (1–24 hodin).
4. Stisknutím tlačítka  spustíte odpočet.

SVÍTÍ kontrolka . Zbývající čas se odpočítává v hodinách. Poslední hodina se zobrazuje v minutách.

Program se spustí automaticky, když se dokončí odpočet. Ukazatel  nesvíí



9.4 Otevření dvířek během provozu spotřebiče

Pokud otevřete dvířka během probíhajícího programu, spotřebič přeruší svůj chod. Může to mít vliv na spotřebu energie a délku programu. Když dvířka opět zavřete, bude spotřebič pokračovat od okamžiku přerušení.



 Nesnažte se zavřít dveře spotřebiče do 2 minut poté, co AirDry automaticky jej otevře, protože by to mohlo poškodit spotřebič. Pokud poté dvířka zavřete na další minimálně 3 minuty, probíhající program se ukončí.

9.5 Jak zrušit odložený start programu

Když zrušíte odložený start, musíte opět nastavit program a jeho funkce.

Současně stiskněte a podržte  a , dokud se spotřebič nepřepne do režimu volby programu.

9.6 Jak zrušit probíhající program

Současně stiskněte a podržte  a , dokud se spotřebič nepřepne do režimu volby programu.

Před spuštěním nového programu zkontrolujte, zda je v dávkovači mycího prostředku mycí prostředek.

9.7 Konec programu

Po dokončení programu se myčka automaticky vypne.

Žádná tlačítka kromě tlačítka Zap/Vyp nejsou aktivní.

9.8 Automatické vypnutí

Tato funkce šetří energii vypnutím spotřebiče, když nepracuje.

Tato funkce se spustí:

- Když se program dokončí.
- Po 5 minutách, pokud nebyl spuštěn žádný program a nebylo stisknuto žádné tlačítko.

10. TIPY A RADY

10.1 Všeobecné

Následující rady zajistí optimální výsledky mytí a sušení při každodenním používání a pomohou chránit životní prostředí.

- Mytí nádobí v myčce nádobí dle pokynů v návodu k použití obvykle spotřebuje méně vody a energie než ruční mytí nádobí.
- Naplňte myčku nádobí po maximální kapacitu, abyste šetřili vodou a energií. Pro nejlepší výsledky mytí rozmístěte nádobí v koších dle pokynů v návodu k použití a koše nepřepĺňujte.
- Nádobí neoplachujte ručně. Zvyšuje to spotřebu vody a energie. V případě potřeby nastavte program s fází předmytí.
- Odstraňte větší zbytky jídla z nádobí a vyprázdněte hrnky a sklenice, než je vložíte dovnitř spotřebiče.

- Ujistěte se, že se kusy nádobí v koších nedotýkají nebo nepřekrývají. Pouze tak se voda zcela dostane k nádobí a umyje ho.
- Nastavte program pro daný druh náplně a stupeň zašpinění. Program ECO nabízí nejúspěšnější spotřebu vody a energie.
- Prevence usazování vodního kamene uvnitř spotřebiče:
 - Doplněte zásobník na sůl, kdykoliv je to zapotřebí.
 - Používejte doporučené množství mycího prostředku a leštidla.
 - Ujistěte se, že aktuální stupeň změkčovače vody odpovídá tvrdosti vody.
 - Postupujte podle pokynů v kapitole „Čištění a údržba“.

10.2 Použití soli, leštidla a mycího prostředku

- Používejte pouze sůl, leštidlo a mycí prostředek určený pro myčky nádobí. Jiné výrobky mohou spotřebič poškodit.
- V oblastech s tvrdou nebo velmi tvrdou vodou doporučujeme k dosažení nejlepších výsledků mytí a sušení používat samostatný mycí prostředek (prášek, gel, tablety bez doplňujících činidel), leštidlo a sůl odděleně.
- Multifunkční tablety se během krátkých programů nemusí zcela rozpustit, což může vést k usazování zbytků mycího prostředku na nádobí. Viz obal produktu. Používejte tablety pro delší programy.
- Vždy používejte správné množství mycího prostředku. Nedostatečné množství mycího prostředku může vést ke špatným výsledkům mytí a k povlakům nebo skvrnám na nádobí, které způsobuje tvrdá voda. Použití příliš velkého množství pracího prostředku s měkkou nebo změkčenou vodou má za následek zbytky mycího prostředku na nádobí. Řiďte se pokyny uvedenými na obalu mycího prostředku.
- Vždy používejte správné množství leštidla. Nedostatečné množství leštidla zhoršuje výsledky sušení. Použití příliš velkého množství leštidla zanechává na nádobí modravý potah.
- Ujistěte se, že stupeň změkčovače vody je správný. Pokud je hladina nastavena příliš vysoko, voda se stane příliš měkkou, což může způsobit korozi skla. Nastavení úrovně změkčovače vody naleznete v kapitole Nastavení.

10.3 Co dělat, pokud chcete přestat používat mycí tablety

Než začnete odděleně používat mycí prostředek, sůl a leštidlo, proveďte následující kroky:

1. Nastavte nejvyšší stupeň změkčovače vody.
2. Ujistěte se, že je zásobník na sůl a dávkovač leštidla plný.
3. Nastavte nejkratší program s oplachovací fází. Nepřidávejte mycí prostředek a nekládejte nádobí do košů.
4. Po dokončení programu nastavte změkčovač vody na stupeň tvrdosti vody v místě vašeho bydliště.
5. Seřďte dávkování leštidla.
6. Zapněte signalizaci prázdného dávkovače leštidla.

10.4 Před spuštěním programu

Před spuštěním zvoleného programu se ujistěte, že:

- filtry jsou čisté a správně nainstalované,
- víčko zásobníku na sůl je utažené,
- ošťřikovací ramena nejsou ucpaná,
- Je dostatek soli a leštidla.
- rozmístění nádobí v koších je správné,
- program je vhodný pro daný druh náplně a stupeň zašpinění,
- je použito správné množství mycího prostředku.

10.5 Vyprazdňování košů

1. Nádobí před vyjmutím z myčky nechte vychladnout. Horké nádobí se snadněji poškodí.
2. Nejprve vyprázdněte dolní koš a teprve poté horní.

i Po dokončení programu může na vnitřních plochách spotřebiče stále zůstat voda.

11. ČIŠTĚNÍ A ÚDRŽBA

DŮLEŽITÉ

Před prováděním údržby spotřebič vypněte a odpojte síťovou zástrčku od hlavní zásuvky.

Zanesené filtry a ucpaná ošťřikovací ramena negativně ovlivňují výsledky mytí.

Filtry jsou samočisticí a nevyžadují čištění po každém použití. Filtry čistěte jednou týdně.

Ošťřikovací ramena čistěte každé dva měsíce nebo dříve, pokud si po dokončení programu povšimnete zbytků jídla na nádobí. Četnost čištění se může lišit podle toho, jak často je spotřebič používán.

11.1 Čištění vnějších ploch

- Spotřebič čistěte vlhkým měkkým hadrem.

- Používejte pouze neutrální mycí prostředky. Na ovládací panel použijte vodu bez čisticích prostředků.
- Nepoužívejte abrazivní prostředky, abrazivní houby nebo rozpouštědla.

11.2 Čištění vnitřního prostoru

- Vnitřek spotřebiče čistěte měkkým vlhkým hadříkem.
- Nepoužívejte abrazivní prostředky, ostré nástroje, silné chemikálie, drátěnky nebo rozpouštědla.
- Dvířka, včetně pryžového těsnění, očistěte jednou týdně.
- Pro zajištění optimálního výkonu spotřebiče použijte alespoň jednou za dva měsíce speciální čisticí prostředek pro myčky nádobí. Pečlivě dodržujte pokyny na balení výrobku.
- Pro optimální výsledky čištění spusťte program ↵.

11.3 Odstraňování cizích předmětů

Po každém použití myčky nádobí zkontrolujte filtry a jímku. Cizí předměty (např. kusy skla, plasty, kosti nebo párátka apod.) snižují mycí výkon a mohou způsobit poškození vypouštěcího čerpadla.

⚠ POZOR!

Pokud nemůžete cizí předměty odstranit, obraťte se na autorizované servisní středisko.

1. Demontujte systém filtrů dle pokynů v této části.
2. Jakékoliv cizí předměty ručně odstraňte.
3. Namontujte filtry zpět dle pokynů v této části.

11.4 Čištění filtrů

Systém filtru se skládá ze 3 částí.

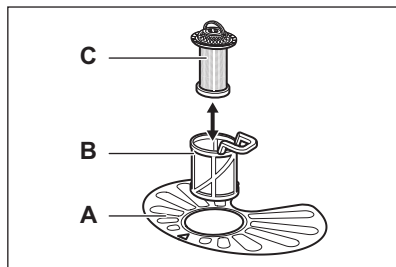

1. Otočte filtr (B) proti směru hodinových ručiček a vyndejte jej.

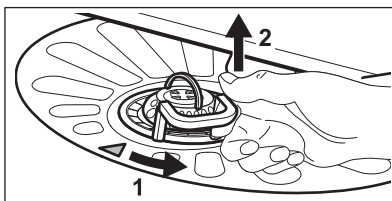

2. Vyměňte filtr (C) z filtru (B).
3. Vyměňte plochý filtr (A).
4. Umyjte filtry.

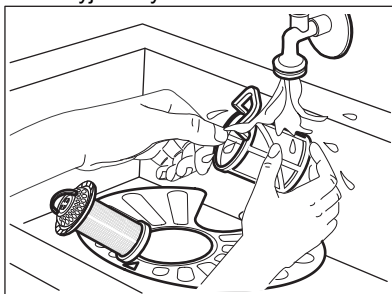

5. Ujistěte se, že se v jímce nebo na jejím okraji nenachází žádné zbytky jídla nebo nečistoty.
6. Vložte zpět plochý filtr (A). Ujistěte se, že je správně umístěn pod 2 vodicími prvky.

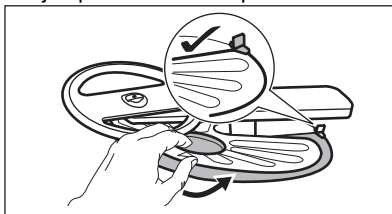

7. Namontujte zpět filtry (B) a (C).
8. Vložte zpět filtr (B) do plochého filtru (A). Otáčejte jím po směru hodinových ručiček, dokud nezapadne.

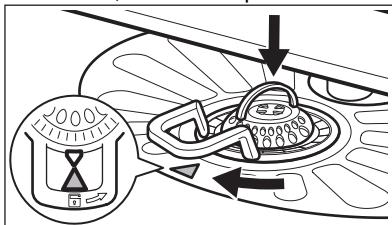

⚠ POZOR!

Nesprávné umístění filtrů může mít za následek špatné výsledky mytí a poškození spotřebiče.

11.5 Čištění dolního ostříkovacího ramene

1. Dolní ostříkovací rameno vyjmete jeho vytáhnutím směrem nahoru.

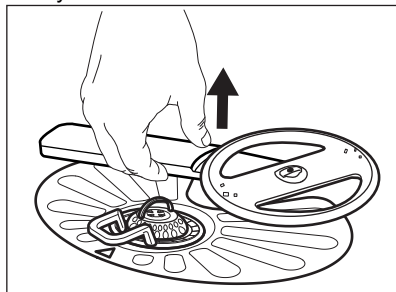

2. Ostříkovací rameno omyjte pod tekoucí vodou. Pomocí tenkého špičatého nástroje, např. párátko, odstraňte nečistoty z otvorů. Otvory propláchněte, aby se zevnitř vymyly částice nečistot.
3. Dolní ostříkovací rameno nainstalujete zpět zatlačením ramene směrem dolů.

11.6 Čištění horního ostříkovacího ramene

Horní ostříkovací rameno nevyjímáte. Jestliže jsou otvory v ostříkovacím ramenu zanesené, odstraňte ulpívající částice tenkým špičatým předmětem, například párátkem.

11.7 Čištění stropního ostříkovacího ramene

Stropní ostříkovací rameno je umístěno na stropu spotřebiče. Ostříkovací rameno (C) je instalováno v přívodní trubce (A) pomocí úchytného prvku (B).

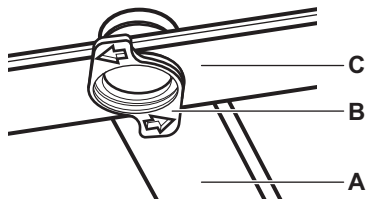

1. Uvolněte zářezky po stranách kluzných kolejnic zásuvky na příbory a zásuvku vytáhněte.

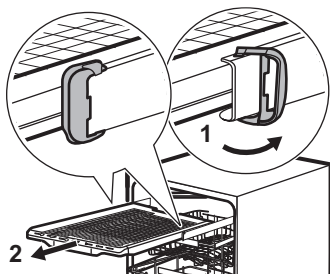

2. Abyste se k ostříkovacímu ramenu snadněji dostali, přesuňte horní koš do nejnižší pozice.
3. Ostříkovací rameno (C) z přívodní trubky (A) odpojte otočením úchytného prvku (B) proti směru hodinových ručiček a vytáhnutím ramene směrem dolů.
4. Ostříkovací rameno omyjte pod tekoucí vodou. Pomocí tenkého špičatého nástroje, např. párátko, odstraňte nečistoty z otvorů. Otvory propláchněte, aby se zevnitř vymyly částice nečistot.
5. Ostříkovací rameno (C) nainstalujete zpět tak, že úchytný prvek (B) vsunete do ostříkovacího ramene a upevníte ho v přívodní trubce (A) otočením ve směru hodinových ručiček. Úchytný prvek musí zaklapnout na místo.
6. Nasadte zásuvku na příbory do kluzných kolejnic a zajistěte zářezky.

11.8 Čištění filtru přívodní hadice

1. Zavřete vodovodní kohoutek.
2. Otočte uzávěr (A) ve směru hodinových ručiček. Odpojte hadici.

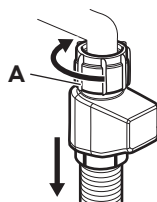

3. Vyčistěte filtr přívodní hadice.

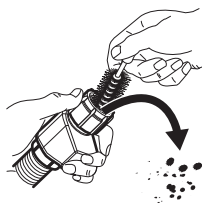

12. ODSTRAŇOVÁNÍ ZÁVAD

Většinu problémů, které se objeví, lze vyřešit bez nutnosti kontaktovat autorizované servisní středisko. Informace o možných potížích naleznete v tabulce.

U některých problémů se na displeji zobrazí chybový kód.

Po kontrole spotřebiče jej vypněte a znovu zapněte. Pokud problém přetrvává, obraťte se na autorizované servisní středisko. Odpojte spotřebič od napájení a nepoužívejte jej, dokud problém není odstraněn.

DŮLEŽITÉ

Uzavřete vodní kohout, odpojte spotřebič od napájení a nepoužívejte jej, dokud problém není odstraněn.

Spotřebič nelze zapnout.

- Ujistěte se, že je síťová zástrčka připojena do síťové zásuvky.
- Ujistěte se, že žádná pojistka v pojistkové skříňce není poškozená.

Nespouští se program.

- Přesvědčte se, že jsou dvířka spotřebiče zavřená.
- Stiskněte tlačítko Start.
- Pokud je nastaven odložený start, zrušte odpočítávání nebo vyčkejte do konce odpočítávání.
- Spotřebič zregeneruje pryskyřici uvnitř změkčovače vody. Délka trvání této činnosti je přibližně 5 minut.

Chybový kód nebo . Spotřebič se nenaplnuje vodou.

- Ujistěte se, že je vodovodní kohoutek otevřený.
- Ujistěte se, že tlak přívodu vody je mezi 0,05 (0.5) / 1 (10) MPa (bar). Ohledně těchto informací se obraťte na místní vodárenskou společnost.
- Ujistěte se, že vodovodní kohoutek není zanesený.
- Ujistěte se, že není zanesený filtr v přívodní hadici. Filtr v případě potřeby vyčistěte. Viz kapitola „Čištění a údržba“.
- Ujistěte se, že přívodní hadice není zauzlená či zohýbaná.

Chybový kód . Spotřebič nevypouští vodu.

- Ujistěte se, že není zanesený sifon dřezu.

- Ujistěte se, že není zanesený systém vnitřních filtrů.
- Ujistěte se, že vypouštěcí hadice není zauzlená či zohýbaná.

Chybový kód . Zařízení proti vyplavení je zapnuté.

- Zavřete vodovodní kohoutek.
- Ujistěte se, že je spotřebič nainstalován správně.
- Ujistěte se, že jsou koše naplněny dle pokynů v návodu k použití.

Chybové kódy - . Porucha mycího čerpadla nebo vypouštěcího čerpadla.

- Přesvědčte se, že jsou filtry čisté.
- Spotřebič vypněte a opět zapněte.

Chybové kódy - nebo - . Porucha mycího čerpadla nebo vypouštěcího čerpadla.

- Spotřebič vypněte a opět zapněte.

Chybový kód nebo . Teplota vody uvnitř spotřebiče je příliš vysoká nebo došlo k poruše snímače teploty.

- Teplota vody na přívodu nesmí překročit 60 °C.
- Spotřebič vypněte a opět zapněte.

Chybové kódy nebo . Technická porucha spotřebiče.

- Spotřebič vypněte a opět zapněte.

Chybový kód . Hladina vody uvnitř spotřebiče je příliš vysoká.

- Spotřebič vypněte a opět zapněte.
- Přesvědčte se, že jsou filtry čisté.
- Ujistěte se, že je vypouštěcí hadice nainstalována ve správné výšce nad podlahou. Viz pokyny k instalaci.

Spotřebič se během chodu několikrát zastaví a spustí.

- To je normální. Zajišťují se tím optimální výsledky čištění a úspora energie.

Program probíhá příliš dlouho.

- Pokud je nastaven odložený start, zrušte odpočítávání nebo vyčkejte do konce odpočítávání.

- Zapnutí funkcí programu prodlouží trvání programu.

Zobrazená délka trvání programu se liší od délky trvání v tabulce s hodnotami spotřeby.

- Trvání programu se může změnit vlivem tlaku a teploty vody, kolísání v dodávce síťového napájení, vybraných funkcí, množství nádobí a míry zašpinění.

Na displeji se zvýší zbývající čas a přeskočí téměř na konec trvání programu.

- Nejde o závadu. Spotřebič pracuje správně.

Malý únik z dvířek spotřebiče.

- Spotřebič není vyrovnaný. Povolte či utáhněte seřaditelné nožičky (je-li to možné).

Dvířka spotřebiče se obtížně zavírají.

- Spotřebič není vyrovnaný. Povolte či utáhněte seřaditelné nožičky (je-li to možné).
- Části nádobí přečnívají z košů.

Dvířka spotřebiče se otevírají během mycího programu.

- Funkce AirDry se zapne, aby se zlepšily výsledky sušení při současné úspoře energie. Funkci vypnete podle pokynů v části „Nastavení“.

Z vnitřku spotřebiče vychází rachocení či klepání.

- Nádobí není správně rozmístěno v koších. Viz kapitola „Plnění myčky nádobí“.
- Ujistěte se, že se mohou ostříkovací ramena volně otáčet.

Spotřebič vyhodí pojistky.

- Nedostatečná intenzita elektrického proudu k současnému napájení všech používaných spotřebičů. Zkontrolujte hodnoty intenzity elektrického proudu u zásuvky a pojistek nebo vypněte jeden z používaných spotřebičů.
- Vnitřní elektrická závada na spotřebiči. Obrat'te se na autorizované servisní středisko.

12.1 Výsledky mytí a sušení nejsou uspokojivé

Špatné výsledky mytí nádobí.

- Viz kapitola „Tipy a rady“.
- Použijte intenzivnější mycí program.
- Zapněte funkci  ke zlepšení výsledků mytí zvoleného programu.

- Vyčistěte trysky ostříkovacích ramen a filtry. Viz kapitola „Čištění a údržba“.
- Příčinou může být kvalita pracího prostředku. Použijte jiný mycí prostředek.

Špatné výsledky sušení.

- Viz kapitola „Tipy a rady“.
- Nádobí bylo uvnitř zavřeného spotřebiče ponecháno příliš dlouho. Zapněte funkci AirDry k nastavení automatického otevírání dvířek a ke zlepšení výsledků sušení. Viz kapitola „Nastavení“.
- Myčku nádobí vyjměte pouze po dokončení programu a na displeji se zobrazí 0:00.
- Došlo leštidlo nebo je jeho dávkování nedostatečné. Naplňte dávkovač leštidla nebo nastavte jeho dávku na vyšší stupeň (je-li to možné).
- Příčinou může být kvalita leštidla. Zkuste použít jiné leštidlo.
- Vždy použijte leštidlo, i u kombinovaných mycích tablet.
- Plastové předměty mohou vyžadovat osušení utěrkou.
- Program 30min neobsahuje sušící fázi. Zvolte jiný program.
- Na dolní koš spadla voda z horního koše. Nejprve vyjměte dolní koš a poté horní.

Bělivé pruhy na sklenicích a nádobí.

- Nadměrné množství mycího prostředku. Snižte množství.

Namodralé vrstvy na sklenicích a nádobí.

- Uvolňuje se příliš velké množství leštidla. Nastavte dávku na nižší stupeň.

Na nádobí a skle jsou skvrny a zaschlé vodní kapky.

- Příčinou může být kvalita leštidla. Zkuste jiné leštidlo.
- Viz kapitola „Plnění myčky nádobí“.

Vnitřek spotřebiče je vlhký.

- Nejedná se o závadu spotřebiče. Vlhkost kondenzuje na stěnách spotřebiče.

Během mytí dochází k nezvyklému pění.

- Používejte pouze mycí prostředky určené pro myčky nádobí.
- Použijte mycí prostředek od jiného výrobce.
- Nádobí nepřemývejte pod tekoucí vodou.

Na přiborech jsou stopy rzi.

- Ve vodě používané k mytí je příliš mnoho soli. Po naplnění zásobníku na sůl vždy vyjměte rozlitou sůl.
- Rezávějící předměty a přístroje z nerezové oceli byly umístěny společně. Neumíst'ujte tyto předměty blízko sebe.

Pro dokončení programu jsou v dávkovači zbytky mycího prostředku.

- Voda nemůže vymýt mycí prostředek z dávkovače. Ujistěte se, že ostříkovací ramena nejsou zablokována či ucpaná.
- Ujistěte se, že nádobí v koších nebrání víčku dávkovače mycího prostředku v otevření.

Zápach uvnitř spotřebiče.

- Viz kapitola „Čištění a údržba“.
- Pravidelně používejte program s teplotou mytí nádobí 65°C.

Usazeniny vodního kamene na nádobí, ve vaně nebo na vnitřní straně dvířek.

- Vaše voda z vodovodu je tvrdá. Dokonce i při použití kombinovaných mycích tablet použijte sůl a nastavte regeneraci změkčovače vody. Viz část změkčovač vody v kapitole „Nastavení“.

- Hladina soli je nízká. Pokud kontrolka stavu soli svítí, doplňte zásobník na sůl.
- Víčko zásobníku na sůl je uvolněné. Zkontrolujte uzávěr.
- Spusťte program  s odstraňovačem vodního kamene nebo čistícím prostředkem určeným pro myčky nádobí.
- Pokud usazeniny vodního kamene přetrvávají, vyčistěte spotřebič vhodným čistícím prostředkem.
- Použijte jiný mycí prostředek.
- Obrat'ete se na výrobce mycího prostředku.

Matné, zbarvené či naštípnuté nádobí.

- Ujistěte se, že do spotřebiče vkládáte pouze nádobí, které lze bezpečně myt' v myčce nádobí.
- Koš plňte a vyprazdňujte opatrně. Viz kapitola „Plnění myčky nádobí“.
- Křehké kusy nádobí vložte do horního koše.
- Zapněte funkci  k zajištění zvláštní péče o sklo a křehké nádobí.

Další možné příčiny naleznete v kapitolách „Před prvním použitím“, „Plnění myčky nádobí“, „Denní používání“ nebo „Tipy a rady“.

13. TECHNICKÉ ÚDAJE

Rozměry	Šířka / výška / hloubka (mm)	596 / 818 - 898 / 570
Připojení k elektrické síti ¹⁾	Napětí (V)	220 - 240
	Frekvence (Hz)	50
Tlak přívodu vody	Min. / max. MPa (bar)	0.05 (0.5) / 1 (10)
Přívod vody	Studená nebo horká voda (°C) ²⁾	min. 5 - max. 60
Kapacita	Jídelní soupravy	14

¹⁾ Pro ostatní hodnoty viz typový štítek.

²⁾ Pokud odebíráte horkou vodu z alternativních zdrojů energie (např. solární panely), použijte tuto horkou vodu ke snížení spotřeby energie.

13.1 Odkaz na databázi EU EPREL

QR kód na energetickém štítku dodaném se spotřebičem nabízí internetový odkaz na registraci tohoto spotřebiče v databázi EU EPREL. Uchovejte si energetický štítek pro referenční potřeby s návodem k použití a všemi ostatními dokumenty dodanými s tímto spotřebičem.

Informace týkající se výkonu produktu lze rovněž nalézt v databázi EU EPREL prostřednictvím odkazu <https://eprel.ec.europa.eu> a pomocí názvu modelu a výrobního čísla, které lze najít na typovém štítku spotřebiče. Viz kapitola „Popis výrobku“.

14. POZNÁMKY K OCHRANĚ ŽIVOTNÍHO PROSTŘEDÍ

Recyklujte materiály označené symbolem . Obaly k recyklaci uložte do příslušných odpadních kontejnerů. Pomáhejte chránit životní prostředí a lidské zdraví a recyklujte odpad z elektrických a elektronických spotřebičů.

Spotřebiče označené symbolem  nelikvidujte s domovním odpadem. Spotřebič odevzdejte v místním sběrném dvoře nebo kontaktujte místní úřad.

1. OHUTUSTEAVE.....	23
2. OHUTUSJUHISED.....	24
3. TOOTE KIRJELDUS.....	26
4. JUHTPANEEL.....	26
5. PROGRAMMID JA FUNKTSIOONID.....	27
6. SEADED.....	28
7. ENNE ESIMEST KASUTAMIST.....	30

8. NÕUDEPESUMASINA LAADIMINE.....	31
9. IGAPÄEVANE KASUTAMINE.....	34
10. NÕUANDED JA SOOVITUSED.....	36
11. PUHASTAMINE JA HOOLDUS.....	37
12. TÕRKEOTSING.....	39
13. TEHNILISED ANDMED.....	42
14. KESKKONNAASPEKTID.....	42

1. ⚠ OHUTUSTEAVE

Enne seadme paigaldamist ja kasutamist lugege kaasasolevat juhend tähelepanelikult läbi. Tootja ei vastuta kehavigastuste ega varalise kahju eest, mis on tingitud paigaldus- või kasutusnõuete eiramisest. Hoidke kasutusjuhendit kindlas ja kättesaadavas kohas, et saaksite seda vajadusel vaadata.

1.1 Laste ja haavatavate inimeste turvalisus

- Vähemalt 8-aastased ja vanemad lapsed ning piiratud füüsiliste, sensorsete või vaimsete võimete või väheste kogemuste ja teadmistega isikud tohivad seda seadet kasutada järelevalve all või kui neid on õpetatud seadet ohutul viisil kasutama ja mõistma kaasnevaid ohte. Lapsed vanuses kuni 8 aastat ning raske või väga keerulise puudega isi-

kud tuleks hoida seadmest eemal, kui neil ei saa pidevalt silma peal hoida.

- Tuleb jälgida, et lapsed seadmega ei mängiks.
- Hoidke pesuained lastele kättesaamatuna.
- Hoidke lapsed ja lemmikloomad seadmest eemal, kui selle uks on lahti.
- Lapsed ei tohi ilma järelevalveta seadet puhastada ega hooldustoiminguid läbi viia.

1.2 Üldine ohutus

- See seade on mõeldud ainult majapidamis- ja lauanoõude puhastamiseks.
- See seade on ettenähtud kasutamiseks kodumajapidamise siseruumides.
- Seda seadet võib kasutada kontorites, hotellide külalistetubades, hommikusöögiga külalistetubades, talumajapidamistes ja muudes sarnastes majutusruumi-

des, kui selline kasutamine ei ületa (keskmist) kodumajapidamise kasutuskoormust.

- Ärge muutke selle seadme tehnilisi omadusi.
- Kasutatava vee surve (minimaalne ja maksimaalne) peab jääma vahemikku 0.05 (0.5) / 1 (10) baari (MPa).
- Järgige nõudekomplekti maksimaalset lubatud arvu 14.
- Komistamise ärahoidmiseks ei tohi seadme ust lahti jätta.
- Kui toitejuhe on kahjustatud, laske see ohutuse mõttes välja vahetada tootja poolt, tema volitatud hooldekeskuses või kvalifitseeritud isiku poolt.

- HOIATUS: Nugade ja muude teravate otstega riistade korvi laadimisel suunake nende otsad allapoole või asetage need horisontaalsendis.
- Enne mistahes hooldust lülitage seade välja ja eemaldage toitepistik pistikupeas.
- Ärge kasutage seadme puhastamiseks kõrgsurve vee- ega aurupihustit.
- Kui seadme põhjas on ventilatsiooniaugud, ei tohi need olla tõkestatud (nt vaibaga).
- Seadme veevarustusega ühendamisel tuleb kasutada uusi komplekti kuuluvaid voolikukomplekte. Vanu voolikukomplekte ei tohi kasutada.

2. OHUTUSJUHISED

2.1 Paigaldamine

HOIATUS!

Seadet tohib paigaldada ainult kvalifitseeritud tehnik.

- Eemaldage kõik pakkematerjalid.
- Kahjustatud seadet ei tohi paigaldada ega kasutada.
- Järgige kaasasolevaid paigaldusjuhiseid.
- Olge seadme liigutamisel ettevaatlik, kuna see on raske. Kasutage alati kaitsekindaid ja kinniseid jalanõusid.
- Ärge paigaldage ega kasutage seadet temperatuuril alla 0° C.
- Paigaldage seade ohutusse ja sobivasse kohta, mis vastab paigaldusnõuetele.

- Ohutuse tagamiseks ärge kasutage seadet enne, kui see on köögimööblisse paigaldatud.

2.2 Elektriühendus

HOIATUS!

Tulekahju- ja elektrilöögioht.

- HOIATUS: See seade on ette nähtud paigaldamiseks/ühendamiseks hoone maandatud ühendusega.
- Veenduge, et andmeplaadi parameetrid vastavad toitevõrgu andmetele.
- Kasutage alati nõuetekohaselt paigaldatud põrutuskindlat pistikupesast.
- Ärge kasutage harupistikuid ega pikendusjuhtmeid.

- Kaitske toitepistikut ja -kaablit kahjustuste eest. Kui on vajalik välja vahetamine, võtke ühendust meie volitatud teeninduskeskusega.
- Ühendage toitepistik pistikupessa ainult paigaldamise lõpus ja veenduge, et toitepistikule säiliks juurdepääs.
- Ärge eemaldage seadet vooluvõrgust kaablist tõmmates. Tõmmates hoidke alati kinni toitepistikust.

2.3 Veeühendus

⚠ HOIATUS!

Elektrilöögi oht.

- Vältige veevoolikute kahjustamist.
- Enne uute torude ühendamist, pikka aega kasutamata torude puhul, pärast remonti või uute seadmete (nt veemootjate) paigaldamist laske veel voolata, kuniks see on selge.
- Kontrollige veelekkeid esimesel kasutamisel ja pärast seda.
- Kui vee sisselaskevoolik on kahjustada saanud, sulgege kohe veekraan ja eemaldage pistik seinakontaktist. Vee sisselaskevooliku vahetamiseks võtke ühendust volitatud teeninduskeskusega.
- Elektrienergia kadumine deaktiveerib veekaitsesüsteemi, suurendades uputuse riski.
- Vee sisselaskevoolikul on kaitseklapp ja sisemise toitekaabliga ümbris.

2.4 Kasutamine

- Hoidke süttivaid tooteid või süttivaid esemeid seadme juurest eemal.
- Nõudepesumasinate jaoks mõeldud pesuained on ohtlikud. Järgige pesuainepakendil toodud ohutusjuhiseid.
- Ärge jooge seadmes olevat vett ega mängige sellega.
- Oodake nõude eemaldamisega, kuni programm on lõppenud, kuna nõudepesuvahend võib jääda nõudele.
- Ärge asetage avatud uksele mingeid esemeid ega avaldage sellele survet.
- See seade võib väljastada kuuma auru, kui te avate ukse programmi töötamise ajal.

2.5 Hooldus

- Seadme parandamiseks võtke ühendust volitatud teeninduskeskusega. Kasutage ainult originaalvaruosi.

- Ise parandamine või mitteprofessionaalne remont võib olla ohtlik ja võib muuta garantii kehtetuks.
- Pärast mudeli tootmise lõpetamist on vähemalt 7 aasta jooksul saadaval järgmised tagavaraosad: mootor, tsirkulatsiooni- ja tühjendusump, kuumutusseadmed ja kuumutuselemendid, sealhulgas soojuspumbad, torud ja nende juurde kuuluvad seadmed, sealhulgas voolikud, ventiilid, filtrid ja veesulgurid, ukse juurde kuuluvad osad, trükkplaadid, elektroonilised kuvarid, surveülilitid, termostaadid ja andurid, tarkvara ja püsivara koos lähtestamistarkvaraga. Pärast mudeli tootmise lõpetamist on vähemalt 10 aasta jooksul saadaval järgmised tagavaraosad: uksehing ja tihendid, muud tihendid, pihustusshoovad, tühjendusfiltrid, sisemised restid ja plastkust osad nagu korvid ja kaaned. Kestus võib teie riigis olla pikem. Lisateabe saamiseks vaadake meie veebisaiti.
- Mõned varuosad on saadaval ainult professionaalsetele remonditöötajatele ja ei pruugi mudeli jaoks asjakohased olla.
- Teave selles seadmes oleva lambi (lampide) ja eraldi müüdavate varulampide kohta. Need lambid taluvad koduste majapidamiseseadmete äärmuslikke keskkonningimusi, näiteks temperatuuri, vibratsiooni ja niiskust, või on ette nähtud edastama infot seadme tööoleku kohta. Need pole ette nähtud kasutamiseks muudes rakendustes ega sobi ruumide valgustamiseks.

2.6 Jäätmekäitlus

⚠ HOIATUS!

Lämbumis- või vigastusohu!

- Eemaldage seade vooluvõrgust.
- Lõigake toitekaabel seadme küljest lahti ja visake ära.
- Eemaldage seadme ukse fiksaator, et vältida laste ja loomade seadmesse löksujäämist.

3. TOOTE KIRJELDUS

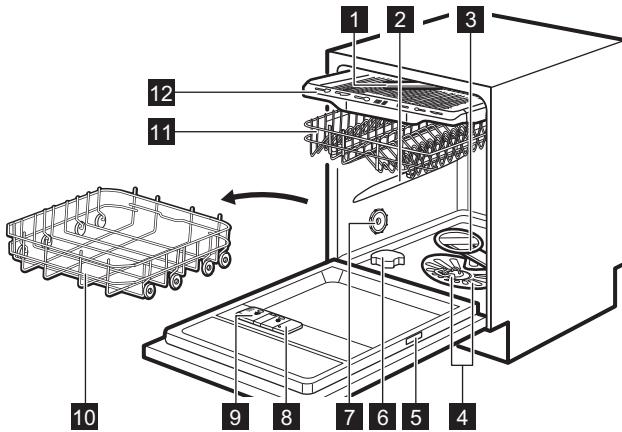

- | | |
|---------------------------------|---------------------------------|
| 1 Lae-pihustikonsool | 8 Loputusvahendi jaotur |
| 2 Ülemine pihustikonsool | 9 Pesuainejaotur |
| 3 Alumine pihustikonsool | 10 Alumine korv |
| 4 Filtrid | 11 Ülemine korv |
| 5 Andmesilt | 12 Söögiiriistade sahtel |
| 6 Soolamahuti | |
| 7 Õhuava | |

4. JUHTPANEEL

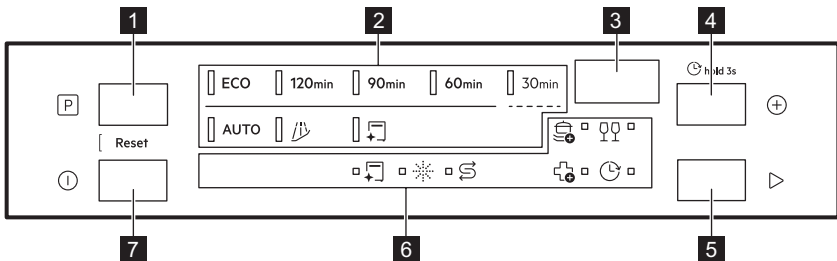

- | | |
|--|---------------------------|
| 1 Programmi valimise nupp | 7 Sisse/välja-nupp |
| 2 Programmide indikaatorid | |
| 3 Ekraan | |
| 4 Programmifunktsioonide nupp / Viitkävitususe nupp | |
| 5 Käivitusnupp | |
| 6 Indikaatorid | |

4.1 Indikaatorid



Hoolduse indikaator põleb, kui peate käitama programmi . Vaadake "Programmide ja funktsioonid" peatükki.



Soola indikaator põleb, kui soolalahuti vajab täitmist. Vaadake "Enne esimest kasutamist" peatükki.



Loputusvahendi indikaator põleb, kui loputusvahendi jaotur vajab täitmist. Vaadake "Enne esimest kasutamist" peatükki.



Viivituse indikaator põleb, kui valite viitkävivituse. Vaadake "Igapäevane kasutamine" peatükki.



Programmi funktsioonide indikaatorid. Kui aktiveerite funktsiooni, põleb vastav indikaator. Vaadake "Programmide ja funktsioonid" peatükki.

5. PROGRAMMID JA FUNKTSIOONID

5.1 Programmide ülevaade

ECO

See programm tarbib normaalse määrdumise-ga lauanõude ja söögiriistade pesemiseks vett ja energiat kõige tõhusamalt. Faasid: eel-pesu, nõudepesu 50°C, vaheloputus, viimane loputus 50°C, kuivatamine, AirDry. See on standardprogramm testimisasutustele. Seda programmi kasutatakse, et hinnata vastavust komisjoni ökodisaini määrulesele (EL) 2019/2022.

120min

Normaalse ja kuivanud määrdumisega nõu-de, söögiriistade, pottide ja pannide jaoks. Faasid: nõudepesu 65°C, vaheloputus, viima-ne loputus 50°C, kuivatamine, AirDry.

90min

Normaalse, kergelt kuivanud määrdumisega nõude, söögiriistade, pottide ja pannide jaoks. Faasid: nõudepesu 65°C, vaheloputus, viima-ne loputus 55°C, kuivatamine, AirDry.

60min

Värskelt, kergelt kuivanud määrdumisega nõude ja söögiriistade jaoks. Faasid: nõude-pesu 65°C, vaheloputus, viimane loputus 60°C, kuivatamine, AirDry.

30min

Värskelt määrdunud nõude ja söögiriistade jaoks. Faasid: nõudepesu 60°C, loputamine 50°C, AirDry. Programm ei sisalda kuivatus-faasi ega loputusvahendi lisamist. Jätke nõud avatud uksega nõudepesumasinasse, et need saaksid õhu käes kuivada.

AUTO

Igasuguse määrdumisastmega sööginõude, söögiriistade, pottide ja pannide jaoks. Faasid: eelpesu, nõudepesu 60°C, vaheloputus, viimane loputus 60°C, kuivatamine, AirDry. See nutikas tsükkel tuvastab pestava koguse ja selle määrdumisastme. See reguleerib optimaalsete puhastus- ja kuivatustulemuste saavutamiseks automaatselt nõudepesu temperatuuri, kestust ja vee kogust.

5.2 Eriprogrammid



Rinse&Hold

Programm värskendab nõusid, mida pestakse hiljem. Ärge kasutage koos selle programmi-ga pesuaineid.



MachineClean

Programm puhastab seadme kl 65°C, eemaldades pikaajalise jõudluse säilitamiseks tõhusalt katlakivi ja rasva. Kasutage spetsiaalselt nõudepesumasinal mõeldud katlakivieemaldit või puhastusvahendit. Järgige pakendil olevaid juhiseid. Ärge pange masinasse nõusid. Enne programmi käivitamist puhastage filtrid ja pihustikonsoolid.

5.3 Programmi funktsioonid



PowerBoost

See valik suurendab puhastustõhusust, pikendades programmi kestust, mille tulemuseks on kõrgem keskmine nõudepesutemperatuur. Funktsioon on mõeldud väga raskesti eemaldatava määrdumise jaoks. Kehtib programmidele 120min, 90min, 60min, 30min.

GlassCare

Funktsioon kaitseb kiireid temperatuurimuutusi vältides õrnu esemeid, eriti klaasnõusid. Funktsioon seab õrna, kuid tõhusa puhastamise tagamiseks nõudepesu temperatuuri piiriks 45 °C. Kehtib programmidele 120min, 90min, 60min, 30min.



ExtraHygiene

Funktsioon tagab paremad hügieenitulemused, hoides viimase loputusfaasi jooksul temperatuuri kõrgemal kui 65 °C vähemalt 10 minutit. See eemaldab enam kui 99,9999 % bakteritest ja viirustest. Testitud Micrococcus luteuse ja MS2 bakteriofaagi suhtes Swissatest Testmaterialien AG poolt (katsearuanne nr 20212029). Kehtib programmidele 120min, 90min, 60min, 30min.

5.4 Tarbimisväärtused

A – programm, **B** – vesi (l), **C** – energia (kWh), **D** – kestus (min).

A	B	C	D
ECO	9,5	0,644	240
120min	11,5	0,900	120

A	B	C	D
90min	11,5	0,975	90
60min	11,5	1,025	60
30min	9,0	0,600	30
AUTO	11,5	1,125	170
	4,5	0,025	15
	10,0	0,500	60

Vee surve ja temperatuur, elektripinge kõikumine, erinevad valikud ja nõude kogus ning määrumisaste võivad väärtusi mõjutada.

Programmide väärtused, välja arvatud ECO, on ainult hinnangulised.

5.5 Võrdluskatseid puudutav teave

Tulemuslikkuse testide läbiviimiseks vajaliku teabe saamiseks (nt vastavalt: EN60436), saatke e-kiri aadressile:

info.test@dishwasher-production.com

Lisage oma tootlusele ka andmesildil toodud tootenumber (PNC).

Kui teil on oma nõudepesumasina kohta muid küsimusi, vaadake seadme komplektis olevat hooldusjuhendit.

6. SEADED

6.1 Seadete ülevaade

Sulgudes olevad nimed vastavad sellele, kuidas nõudepesumasin seadeid seadistusrežiimis kuvab.

Vee karedus (HAr)

Määrake vastavalt vee karedusele veepeh-mendaja tase (1–10). Vaikeväärtus: 5. ¹⁾

Loputusvahendi taseme lõppemise märguanne (rA)

Lülitage loputusvahendi indikaator sisse või välja. Vaikeväärtus: On¹⁾

Heli peatamine (ES)

Valige On, et aktiveerida või Off, et deaktiveerida programmi lõppu tähistav akustiline signaal. Vaikeväärtus: Off.

Autom. ukse avamine (Ado)

Valige On, et aktiveerida või Off, et deaktiveerida funktsioon AirDry. Vaikeväärtus: On.¹⁾

Nuputoonid (to)

Valige On, et aktiveerida või Off, et deaktiveerida nupu vajutamisel kõlav toon. Vaikeväärtus: On.

Tsükliõendur (uC)

Vaadake lõpetatud nõudepesutsükli arvu. Loendur peatub 65535 juures.

PNC number (Pnc)

Kontrollige oma seadme PNC numbrit. Esitage number, kui võtate ühendust volitatud teeninduskeskusega.

Seadete lähtestamine (rS)



Valige Yes, et lähtestada seade tehaseseadetele. Seadistus ei lähtesta kasutustunde. Valige No, et väljuda.

¹⁾ Lisateavet leiata selle peatüki hilisemates osades.

6.2 Seaderežiim

Kuidas siseneda kasutajarežiimi



Enne programmi käivitamist saate siseneda seadistusrežiimi. Ärge sisenege seadistusrežiimi programmi töötamise ajal.

Vajutage ja hoidke nuppe  ja  umbes 3 sekundit korraga.

Ekraanil kuvatakse esimene seade: HAR.

Seade muutmine



Veenduge, et seade on seadistusrežiimis.

1. Vajutage nuppu  või , et lülitada seadete vahel.



Ekraanile kuvatakse seadistuse nimi.

2. Vajutage nuppu , et sisestada seadistus.

Praeguse seade väärtus vilgub.+

3. Vajutage nuppu  või , et muuta väärtust.

4. Seade kinnitamiseks vajutage nuppu . Seade naaseb seadete loendisse.

5. Vajutage ja hoidke 3 sekundit korraga nuppe  ja , et seadistusrežiimist väljuda.

Seade pöördub tagasi programmi valimise režiimi.

Salvestatud seaded kehtivad seni, kuni te neid uuesti muudate.

 Kui ühtegi nuppu ei vajutata, väljub seade 10 sekundi pärast seadistusrežiimist.

6.3 Veepehmemendi

Veepehmemendaja eemaldab vees olevad mineraalid, mis ei mõju hästi ei pesutulemusele ega seadmele endale.

Mida kõrgem on nende mineraalide tase, seda karedam on vesi. Olenevalt riigist väljendatakse vee karedust ekvivalentsetel skaaladel:

Veepehmemendajat tuleks reguleerida vastavalt teie piirkonna veevärgivee karedusele. Reguleerimine on vajalik olenemata kasutatavast pesuvahendist tüübist, et tagada head nõudepesutulemused ja hoida soolaindikaator aktiivsesena. Teavet oma piirkonna vee kareduse kohta saate kohalikult vee-ettevõttelt. Tehase vaikesäte on tase 5.

 Pehmemendava ainega multitablettide veepehmemendusvõime on piiratud. Vaadake toote pakendit.

Vee karedus

°dH	°fH	mmol/l	mg/l (ppm)	°Clark	L ¹
47 -50	84 -90	8,4 -9,0	835 -904	58 -63	10
43 -46	76 -83	7,6 -8,3	755 -834	53 -57	9
37 -42	65 -75	6,5 -7,5	645 -754	46 -52	8
29 -36	51 -64	5,1 -6,4	505 -644	36 -45	7
23 -28	40 -50	4,0 -5,0	395 -504	28 -35	6
19 -22	33 -39	3,3 -3,9	325 -394	23 -27	5
15 -18	26 -32	2,6 -3,2	255 -324	18 -22	4
11 -14	19 -25	1,9 -2,5	185 -254	13 -17	3
4 -10	7 -18	0,7 -1,8	70 -184	5 -12	2
<4	<7	<0,7	<70	< 5	1

¹) Veepehmemendaja tase

Veepehmemendaja läbib automaatselt regenereerimisprotsessi. ²)

²) Veepehmemendaja õige toimimise tagamiseks tuleb veepehmemendi seadmes olevat vaiku regulaarselt uuendada. Tegemist on automaatsel toiminguga ja see kuulub nõudepesumasina tavalise töö juurde. Regenereerimise sagedus sõltub veepehmemendaja taseme seadistusest. Mida kõrgem tase, seda sagedasem on regenereerimine. Kõrgetel tasemetel toimub regenereerimine tsükli jooksul kaks korda: nõudepesu ajal ja pärast viimast loputust. Madalamatel tasemetel toimub regenereerimine alles pärast viimast loputust. Pehmemendaja loputamine toimub järgmise tsükli alguses. Kõrgetel tasemetel toimub see lisaks veel nõudepesu lõpus. Veepehmemendaja loputamine lõpeb veest tühendamisega. Regenereerimine pikendab programmi kestust maksimaalselt 5 min võrra, vee-tarbimist maksimaalselt 4 l võrra ja energiatarbimist 2 Wh võrra. Praegu kehtivates standardsetes laboritingimustes veekaredusega 2,5 mmol/l (veepehmemendaja: tase 3) toimub regenereerimine iga 62 l kasutatud vee järel. Vee temperatuur ja surve ning erinevused elektrivarustuses võivad neid väärtusi muuta.

6.4 Loputusvahendi puudumise märguanne

Loputusvahend aitab nõusid kuivatada ilma triipude ja plekkideta. See vabastatakse automaatselt loputustsükli ajal.

Kui loputusvahendi mahuti on tühi, süttib loputusvahendi indikaator. Kui rahuldavad kuivatustulemused on tagatud üksnes multitablettide kasutamisel, võib loputusvahendi lisamise märguande ka välja lülitada. Siiski parima kuivatustulemuse tagab alati loputusvahendi kasutamine.

Kui te kasutate tavapärasest pesuainet või loputusvahendit mitte sisaldavaid multitablette, lülitage loputusvahendi täitmise märguanne sisse, et see oleks pidevalt aktiivne.

6.5 AirDry

AirDry parandab kuivatustulemusi madala energiatarbimise juures. Kuivatusfaasi ajal

avaneb masina luuk automaatselt ja jääb paokile. Funktsiooni väljalülitamine võib pärsida kuivatamise tulemust.

AirDry lülitatakse automaatselt sisse kõigi programmidega, välja arvatud *UV*.

Kui uks avaneb, kuvatakse ekraanil käimasoleva programmi järelejäänud aeg.

Kuivatusfaasi kestus ja ukse avanemise aeg võib sõltuvalt valitud programmist ja funktsioonidest olla erinevad.

⚠ ETTEVAATUST!

Pärast ukse automaatset avanemist ärge üritage seda esimese 2 minuti jooksul sulgeda. See võib seadet kahjustada.

7. ENNE ESIMEST KASUTAMIST

1. Vajutage ja hoidke sisse/välja nuppu, kuni seade aktiveerub.
2. Reguleerige veepehmedaja taset vastavalt vee karedusele.
3. Täitke soolamahuti.
4. Täitke loputusaine dosaator.
5. Täitke pesuainejaotur.
6. Avage veekraan.
7. Käivitage programm 30min, et eemaldada seadmesse jäänud võimalikud tootmisjääd. Ärge pange masinasse nõusid.

Pärast programmi käivitamist aktiveerib seade kuni 5 minutiks veepehmedajas oleva vaigu. Pesutsükkel käivitub alles pärast selle toimingut lõppemist. Toimingut viiakse läbi regulaarselt.

7.1 Soolamahuti

⚠ ETTEVAATUST!

Kasutage ainult nõudepesumasinatele ette nähtud regenereerimissoola. Ärge kasutage köögisoola.

Soola kasutatakse veepehmedaja vaigu aktiveerimiseks ja igapäevases kasutuses heade pesutulemuste tagamiseks.

Kuidas täita soolamahutit

1. Keerake soolamahuti korki vastupäeva ja eemaldage see.
2. Valage 1 l vett soolamahutisse (ainult esimesel täitmisel).
3. Täitke soolamahuti kaasasoleva lehtri abil 1 kg nõudepesumasina soolaga.



4. Raputage kergelt lehtrit, et kõik soolagraanulid mahutisse juhtida.
5. Eemaldage sool soolamahuti avause ümber.

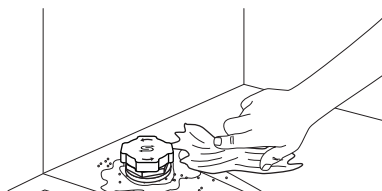

6. Soolamahuti sulgemiseks keerake soolamahuti korki päripäeva.

TÄHTIS

Vesi ja sool võivad soolamahutist täitmise ajal välja tulla. Korrosiooni vältimiseks täitke soolamahuti ja seejärel alustage kohe pesuainega täielikku nõudepesutsükli.

7.2 Pesuaine kasutamine

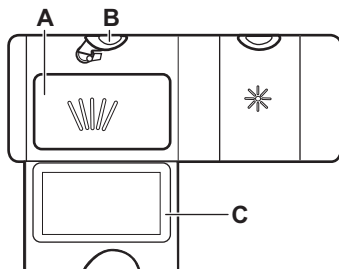

1. Vajutage vabastusnuppu (B), et avada kaas (C).
2. Pange pesuaine lahtrisse (A). Kasutada võib pesutablette, -pulbrit või -geeli.
3. Kui programm sisaldab eelpesufaasi, pange vähem kui 5 g pesuainet nõudepesumasina ukse siseküljele.
4. Sulgege kaas. Veenduge, et vabastusnupp on lukustunud oma asendisse.

ⓘ Ärge lisage lahtrisse (A) rohkem kui 30 ml pesugeeli.

Lisateavet pesuainekoguse kohta vt toote pakendil olevatest tootja juhistest. Tavaliselt 20 - 25 ml geelpesuainet või 18 g pulberpesuainet piisab tavalise määrdumisega koguse pesemiseks.

8. NÕUDEPESUMASINA LAADIMINE

- Parimate puhastamistulemuste saavutamiseks paigutage esemed korvidesse vastavalt kasutusjuhendis toodud juhistele.
- Vee ja energia kokkuhoidmiseks pange masin täis.
- Nõudepesumasina tõhusa töö tagamiseks ärge koormake korve üle.
- Kontrollige, et nõud ei puutu üksteise vastu ega ole üksteise peal. Vaid nii saavad nad veega täielikult kokku puutuda ja puhataks.
- Kasutage seadet ainult nõudepesumasinakindlate nõude pesemiseks.

7.3 Kuidas täita loputusaine jaoturit

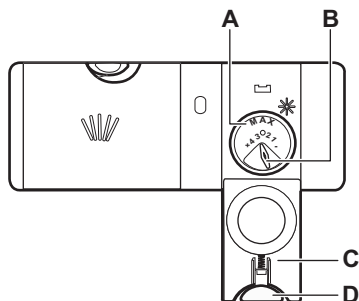

⚠ ETTEVAATUST!

Lahter (A) on ainult loputusvahendile. Ärge täitke seda pesuvahendiga.

⚠ ETTEVAATUST!

Kasutage vaid nõudepesumasinatele mõeldud loputusvahendit.

1. Vajutage vabastusnuppu (D), et avada kaas (C).
2. Kallake loputusvahend jaoturisse (A), kuni vedelik jõuab tasemeni „max“.
3. Eemaldage mahaläinud loputusvahend imava lapiga, et ei tekiks liiga palju vahtu.
4. Sulgege kaas. Veenduge, et vabastusnupp on lukustunud oma asendisse.

ⓘ Eraldatava koguse reguleerimiseks keerake valikunuppu (B) asendite 1 (väikseim kogus) ja 4 või 6 (suurim kogus) vahel.

- Veenduge, et klaasesemed ei puutu omavahel kokku.
- Pange kerged esemed ülemisse korvi. Veenduge, et esemed ei pääse vabalt liikuma.
- Pange söögiriistad ja väikesed esemed söögiriistade sahtlisse.
- Veenduge enne programmi käivitamist, et pihustikonsoolid saavad takistamatult liikuda.
- Reguleerige ülemise korvi kõrgust nii, et see sobiks suurte nõudega.

8.1 Kuidas reguleerida ülemise korvi kõrgust

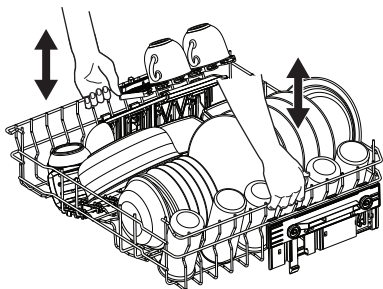

☞ TÄHTIS

Ärge tõstke ega langetage korvi ainult ühelt poolt.

Kuidas tõsta ülemist korvi

1. Tõmmake korv välja, kuni see peatub.
2. Tõstke korvi mõlemalt poolt, kuni mehhanism paigale lukustub ja korv on stabiilne.

Kuidas ülemist korvi langetada

1. Tõmmake korv välja, kuni see peatub.
2. Tõstke korvi veidi mõlemalt poolt, seejärel lükake see alla ja laske alla langeda.

8.2 Nõudepesumasina korvi omadused

Komplekti kuuluvad tarvikud võivad varieeruda sõltuvalt teie nõudepesumasina mudelist.

Alumine korv

Kokkupandavate harude arv võib varieeruda sõltuvalt teie nõudepesumasina mudelist.

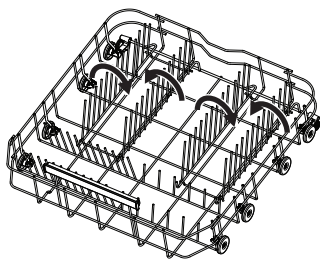

Ülemine korv

Tasside hoidmiseks mõeldud riiulid saab alla kokku panna, et luua ruumi kõrgetele nõudele.

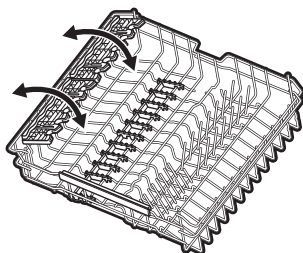

Tassiriiulitel on sooned varrenõude hoidmiseks, samas kui kummist haaratsid tagavad stabiilsuse.

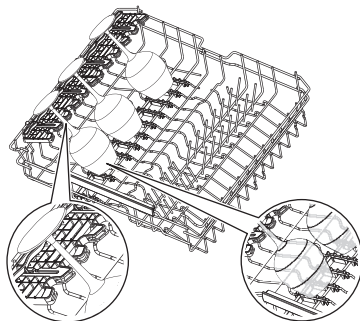

Söögiriistade sahtel

Kasutage sahtlit söögiriistade ja väikeste esemete jaoks. Sahtlis on kokkupandavad noahoidjad.

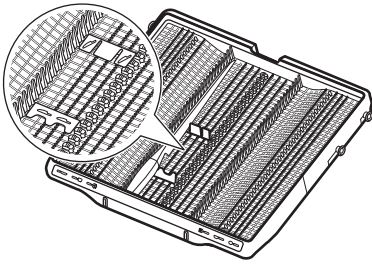

Kuidas eemaldada tarvikuid

Tassiriulid ja pehmed haaratsid saab suuremate esemete mahutamiseks ajutiselt eemaldada

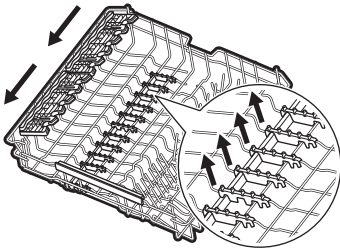

Nugade kandurid saab vajadusel ajutiselt eemaldada.

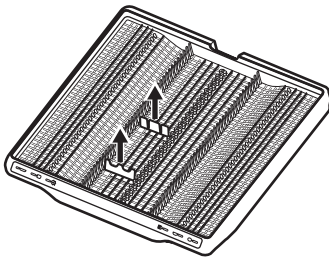

Nõude maksimaalsed kõrgused (mm)

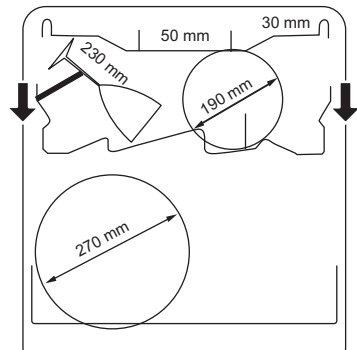
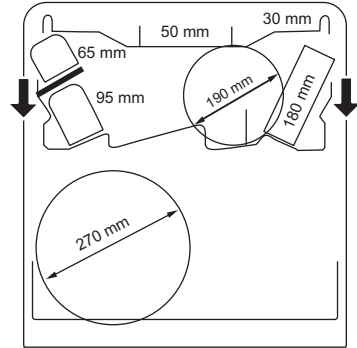
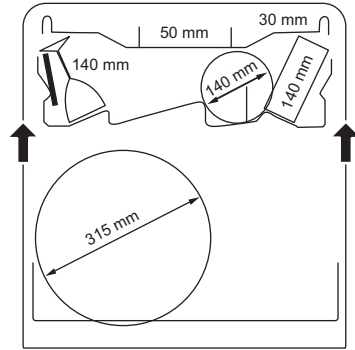

8.3 Nõudepesumasin laadimise näited

Alumine korv

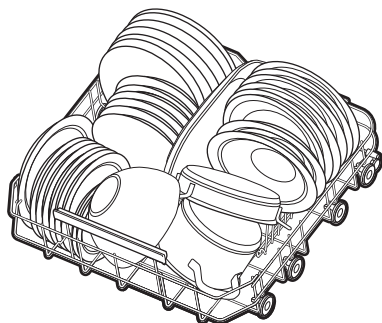
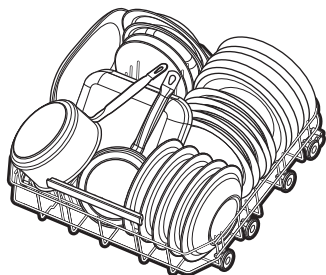

Ülemine korv

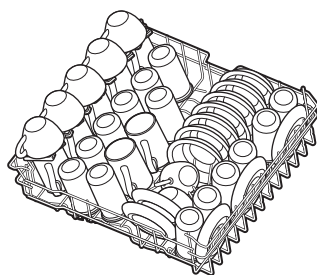
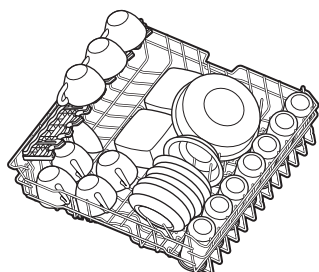

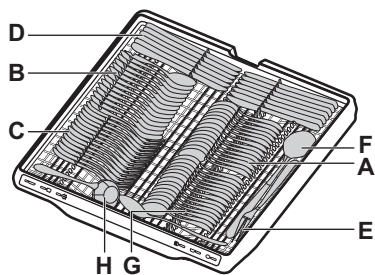
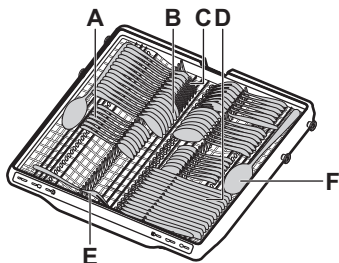

Söögiriistade sahtel





- A. Teelusikas
- B. Supilusikas
- C. Kahvel
- D. Nuga
- E. Serveerimiskahvel
- F. Serveerimislusikas
- G. Magustoidulusikas
- H. Kastmekulp

9. IGAPÄEVANE KASUTAMINE

1. Avage veekraan.

- Vajutage ja hoidke sisse/välja nuppu, kuni seade aktiveerub.
- Täitke soolamahuti, kui indikaator  põleb.
- Täitke loputusvahendi jaotur, kui indikaator  põleb.
- Täitke korvid.
- Täitke pesuainejaotur.
- Kuidas programmi valida ja käivitada.
- Sulgege veekraan, kui programm on lõppenud.

9.1 Kuidas käivitada programmi

- Vajutage ja hoidke sisse/välja nuppu, kuni seade aktiveerub. Veenduge, et uks on suletud.
- Vajutage , kuni süttib soovitud funktsiooni indikaator.
Ekraan näitab programmi kestust.
- Soovi korral valige sobiv funktsioon.
- Programmi käivitamiseks vajutage nuppu .

Algab programmi kestuse pöördloendus.



9.2 Kuidas programmifunktsiooni aktiveerida

Korraga saab aktiveerida ühe funktsiooni. Aktiveerige funktsioon enne programmi käivitamist. Programmi töötamise ajal ei saa funktsiooni aktiveerida ega deaktiveerida.

- Valige programm.
- Vajutage , kuni süttib soovitud funktsiooni indikaator.
Kui funktsioon ei ole rakendatav, vilguvad funktsiooni indikaatorid ja kõlab helisignaali.

 Funktsioonide sisselülitamine võib sageli mõjutada vee- ja energiatarvet ning programmi kestust.

9.3 Kuidas programmi algust edasi lükata

- Valige programm.
- Vajutage ja hoidke nuppu  umbes 3 sekundit.
- Vajutage korduvalt nuppu , kuni ekraanil kuvatakse soovitud viitkäivituse aeg (1 kuni 24 tundi).

- Vajutage , et käivitada pöördloendus.

Indikaator  põleb. Järelejäanud aega loetakse maha tundides. Viimane tund kuvatakse minutites.

Kui pöördloendus on lõppenud, käivitub programm automaatselt. Indikaator  on kustunud.



9.4 Ukse avamine seadme töötamise ajal

Avades ukse programmi töösoleku ajal, peatub seadme töö. See võib suurendada energiatarbimist ja pikendada programmi kestust. Kui ukse uuesti sulgete, jätkub seadme töö kohast, kus see katkes.



 Ärge proovige seadme ust sulgeda 2 minuti jooksul pärast, kui AirDry on selle automaatselt avanud, kuna see võib seadet kahjustada.
Kui uks jääb pärast seda suletuks vähemalt 3 minutiks, lõpeb töötav programm.

9.5 Kuidas tühistada programmi viitkäivitus

Viitkäivituse tühistamisel tuleb programmi ja valikud uuesti seadistada.

Vajutage ja hoidke samaaegselt allavajutatuna nuppsid  ja , kuni seade jõuab programmi valimise režiimi.

9.6 Kuidas tühistada töötavat programmi

Vajutage ja hoidke samaaegselt allavajutatuna nuppsid  ja , kuni seade jõuab programmi valimise režiimi.

Enne uue programmi käivitamist veenduge, et pesuaine jaotur on pesuainet.

9.7 Programmi lõpp

Kui programm on lõpetatud, deaktiveerub nõudepesumasin automaatselt.

Kõik nupud on mitteaktiivsed, välja arvatud toitenupp.

9.8 Automaatne väljalülitus

See funktsioon säästab energiat, lülitades seadme välja, kui seda ei kasutata.

Funktsioon käivitub:

- Kui programm on lõppenud.
- 5 minuti pärast, kui ühtegi programmi ei ole käivitatud ja ühtegi nuppu ei ole vajutatud.

10. NÕUANDED JA SOOVITUSED

10.1 Üldine teave

Järgmisi näpunäiteid järgides saavutate iga-päevasel kasutamisel parimad pesu- ja kuiva-tustulemused ning aitate säästa keskkonda.

- Kasutusjuhendis toodud juhiseid järgides on nõude pesemine nõudepesumasinas tunduvalt vee- ja energiasäästlikum kui nende käsitsi pesemine.
- Vee ja energia kokkuhoidmiseks pange masin täis. Parimate tulemuste saavutamiseks sättige nõud korvidesse nii, nagu kasutusjuhendis kirjeldatud; ärge masinat liiga täis pange.
- Ärge loputage nõusid käsitsi. See suurendab vee- ja energiatarbimist. Vajadusel valige eelpesufaasiga programm.
- Eemaldage suuremad toidujäägid ja kallake tassid ja klaasid tühjaks, enne kui need masinasse panete.
- Kontrollige, et nõud ei puutu üksteise vastu ega ole üksteise peal. Vaid nii saavad nad veega täielikult kokku puutuda ja puhtaks.
- Valige programm vastavalt koormuse tüübile ja pinnasele. ECO tagab kõige tõhusama vee- ja energiatarbimise.
- Et vältida katlakivi tekkimist seadmes:
 - Täitke vajadusel soolamahuti.
 - Kasutage soovitatud koguses pesuainet ja loputusvahendit.
 - Veenduge, et veepehmeni praegune tase vastab veevarustussüsteemi vee karedusele.
 - Järgige jaotises „Puhastamine ja hooldus“ toodud juhiseid.

10.2 Soola, loputusvahendi ja pesuaine kasutamine

- Kasutage ainult nõudepesumasina jaoks mõeldud soola, loputusvahendit ja pesuainet. Muud tooted võivad seadet kahjustada.
- Piirkondades, kus vesi on kare või väga kare, on optimaalse pesu- ja kuivatustulemuse saamiseks soovitatav kasutada tavalist pesuainet (lisaaineteta pulbrit, geeli või tablette), loputusvahendit kui soola eraldi.
- Mitmeotstarbelised tabletid ei pruugi lühikeste programmide ajal täielikult lahustuda, mis võib põhjustada nõudel pesuvahendi jääke. Vaadake toote

pakendit. Kasutage tablette pikemate programmide puhul.

- Kasutage alati õiges koguses pesuainet. Ebapiisav pesuainekogus võib põhjustada mitterahuldavaid pesutulemusi ja tekitada nõudele karedast veest tingitud kihi või plekid. Liiga suur pesuainekogus pehme või pehmendatud veega jätab nõudele pesuainejäägid. Järgige pesuainepakendil olevaid juhiseid.
- Kasutage alati õiges koguses loputusvahendit. Liiga väike kogus loputusvahendit halvendab kuivatustulemusi. Liiga suur kogus loputusvahendit jätab nõudele sinaka kihi.
- Veenduge, et veepehmendaja tase on õige. Kui tase on seatud liiga kõrgele, muutub vesi liiga pehmeks, mis võib põhjustada klaasi korrosiooni. Veepehmendaja taseme reguleerimiseks vaadake Seadete jaotist.

10.3 Kuidas lõpetada multitablettide kasutamine

Enne pesuaine, soola ja loputusvahendi eraldi kasutamist tehke järgmist.

1. Valige kõrgeim veepehmendaja tase.
2. Veenduge, et soolamahuti ja loputusvahendi jaotur on täis.
3. Käivitage lühim loputusfaasiga programm. Ärge kasutage pesuainet ega pange korvidesse nõusid.
4. Kui pesuprogramm on lõppenud, kohandage veepehmendaja vastavalt oma piirkonna vee karedusele.
5. Reguleerige eraldatava loputusvahendi kogust.
6. Lülitage sisse loputusvahendi puudumise märguanne.

10.4 Enne programmi käivitamist

Enne valitud programmi käivitamist veenduge järgmises:

- Filtrid on puhtad ja õigesti paigaldatud.
- Soolamahuti kork on tihedalt kinni.
- Pihustikonsoolid ei ole ummistunud.
- Soola ja loputusvahendit on piisavalt.
- Esemete paigutus korvides on õige.
- Valitud programm sobib pestavate esemete tüübi ja määrdumisastmega.
- Kasutatud on õiges koguses pesuainet.

10.5 Korvide tühjendamine

1. Enne seadme väljavõtmist laske nõudel jahtuda. Tulised nõud purunevad kergesti.
2. Võtke kõigepealt välja esemed alumisest korvist, seejärel ülemisest.

ⓘ Ka pärast programmi lõppemist võib seadme sisepindadel siiski olla vett.

11. PUHASTAMINE JA HOOLDUS

🔑 TÄHTIS

Enne hooldust lülitage seade alati välja ja eemaldage toitepistik pistikupesast.

Mustad filtrid ja ummistunud pihustikonsoolid halvendavad pesemistulemusi.

Filtrid on isepuhastuvad ega vaja pärast iga kasutamist puhastamist. Puhastage filtreid üks kord nädalas. Puhastage pihustihoobasid iga kahe kuu tagant või sagedamini, kui märkate pärast programmi lõppu nõudel toidujääke. Puhastamise sagedus võib varieeruda sõltuvalt seadme kasutamise sagedusest.

11.1 Väline puhastamine

- Puhastage seadet pehme niiske lapiga.
- Kasutage ainult neutraalseid pesuaineid. Kasutage juhtpaneeli jaoks vett ilma pesuaineteta.
- Ärge kasutage abrasiivseid tooteid, abrasiivseid puhastuslappe ega lahusteid.

11.2 Sisemine puhastamine

- Puhastage seadme sisemust pehme niiske lapiga.
- Ärge kasutage abrasiivseid puhastuslappe, teravaid esemeid, tugevaid kemikaale, küürimisšvamme ega lahusteid.
- Pühkige luuki, kaasa arvatud kummist tihendit, üks kord nädalas.
- Hea toimivuse säilitamiseks puhastage seadet vähemalt kord kahe kuu jooksul spetsiaalselt nõudepesumasina puhastamiseks mõeldud tootega. Lugege tähelepanelikult tootepakendil olevat juhendit.
- Parimate pesutulemuste saamiseks käivitage 🔄 programm.

11.3 Lahtiste detailide eemaldamine

Pärast iga kasutamist kontrollige nõudepesumasina filtreid ja äravooluosa. Lahtised detailid (nt klaasi-, plast-, luutükid, hambaorgid

jms) halvendavad pesutulemusi ja võivad seadme tühjenduspumpa kahjustada.

⚠ ETTEVAATUST!

Kui te ei saa võõrkehaid kätte, pöörduge volitatud teeninduskeskuse poole.

1. Võtke filtrisüsteem lahti nii, järgides käesolevas jaotises toodud juhiseid.
2. Eemaldage võõrkehad manuaalselt.
3. Pange filtrisüsteem kokku nii, nagu käesolevas jaotises näidatud.

11.4 Filtrite puhastamine

Filtrisüsteem koosneb kolmest osast.

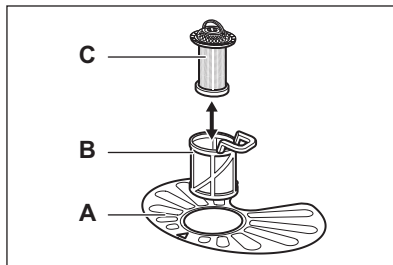

1. Keerake filtrit (B) vastupäeva ja eemaldage see.

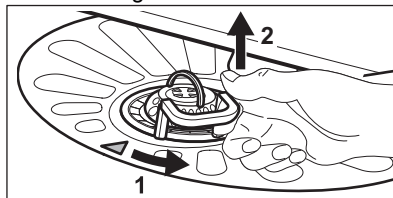

2. Eemaldage filter (C) filtrist (B).
3. Eemaldage lamefilter (A).
4. Peske filtrid puhtaks.

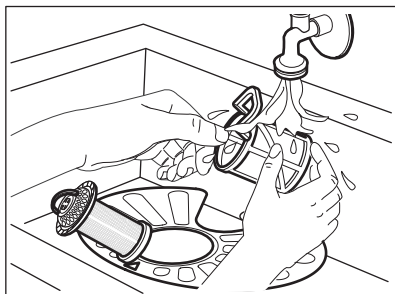

5. Veenduge, et kogumisvanni servas ega selle ümbruses ei oleks toidu ega mustuse jääke.
6. Pange lame filter (A) tagasi. Veenduge, et see paikneb õigesti kahe juhiku all.

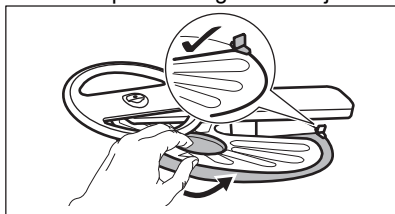

7. Pange filtrid (B) ja (C) uuesti kokku.
8. Pange filter (B) tagasi lamedasse filtrisse (A). Keerake päripäeva, kuni see lukustub.

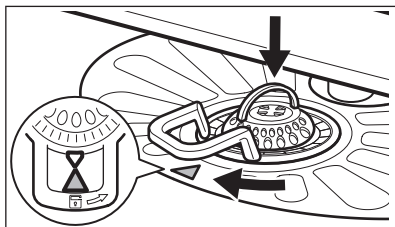

⚠ ETTEVAATUST!

Filtrite vale asend võib põhjustada kehva pesutulemust ja seadet kahjustada.

11.5 Alumise pihustikonsooli puhastamine

1. Alumise pihustikonsooli eemaldamiseks tõmmake seda ülespoole.

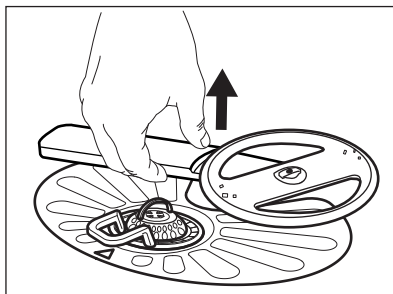

2. Peske pihustikonsool voolava vee all puhtaks. Kasutage peenikest teravat eset (nt hambaorki), et eemaldada avadesse kogunenud mustus. Laske veel läbi avade joosta, et ka seespool olev mustus välja uhtuda.
3. Pihustikonsooli tagasipanemiseks vajutage seda allapoole.

11.6 Ülemise pihustikonsooli puhastamine

Ärge eemaldage ülemist pihustikonsooli. Kui avad pihustikonsoolis on ummistunud, eemaldage järelejäänud mustuseosad peenikese terava esemega, näiteks hambaorgiga.

11.7 Lae-pihustikonsooli puhastamine

Lae-pihustikonsool asub seadme laes. Pihustikonsool (C) on paigaldatud sisselasketoru (A) külge kinnituselemendi (B) abil.

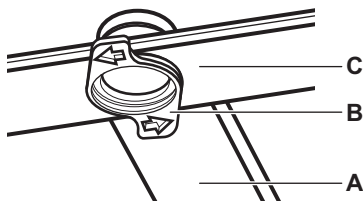

1. Vabastage söögiriistade sahtli luugiinidel olevad tõkised ja tõmmake sahtel välja.

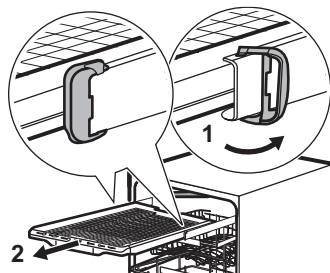

- Viige ülemine korv madalamale tasemele, et pääseda pihustikonsoolile paremini ligi.
- Pihustikonsooli (C) eemaldamiseks sisselasketoru (A) küljest keerake kinnituselementi (B) vastupäeva ja tõmmake pihustikonsooli allapoole.
- Peske pihustikonsool voolava vee all puhtaks. Kasutage peenikest teravat eset (nt hambaorki), et eemaldada avadesse kogunenud mustus. Laske veel läbi avade joosta, et ka seespool olev mustus välja uhtuda.
- Pihustikonsooli (C) paigaldamiseks lükake kinnituselement (B) pihustikonsooli ja kinnitage seejärel päripäeva keerates sisselasketoru (A) külge. Veenduge, et kinnituselement lukustub oma kohale.
- Lükake söögiriistade sahtel liugsiinidele ja kinnitage tõkised.

11.8 Sisselaskevooliku filtri puhastamine

- Sulgege veekraan.

- Keerake kinnitusedetaili (A) päripäeva. Võtke voolik lahti.

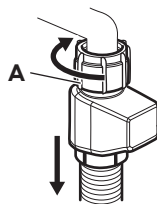

- Puhastage sisselaskevooliku filter.

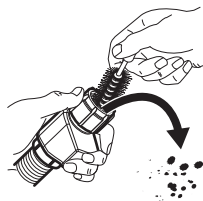

12. TÕRKEOTSING

Enamiku probleemide lahendamiseks ei ole vaja pöörduda teeninduskeskuse poole. Vaadake alltoodud tabelit, et leida teavet võimalike probleemide kohta.

Mõnede probleemide korral kuvatakse ekraanil tõrke kood.

Kui olete masinat kontrollinud, lülitage masin välja ja uuesti sisse. Kui probleem püsib, pöörduge volitatud teeninduskeskuse. Eemaldage seade vooluvõrgust ja ärge kasutage seda enne, kui probleem on lahendatud.

TÄHTS

Sulgege veekraan, eemaldage seade vooluvõrgust ja ärge kasutage seda enne, kui probleem on lahendatud.

Ei saa seadet aktiveerida.

- Veenduge, et toitepistik on seinakontakti ühendatud.
- Veenduge, et kaitsmekarbis olevad sulavkaitsmed on terved.

Programm ei käivitu.

- Veenduge, et masina luuk on suletud.
- Vajutage nuppu Start.
- Kui on valitud viitkäivitus, tühistage see või oodake pöördloenduse lõppemiseni.

- Masin aktiveerib veepihendajas leiduva toimeaine. Protseduur kestab ligikaudu 5 minutit.

01 või 11 tõrkekood. Seade ei täitu veega.

- Veenduge, et veekraan on avatud.
- Veenduge, et veesurve on vahemikus 0.05 (0.5) / 1 (10) MPa (bar). Lisateabe saamiseks võtke ühendust kohaliku vee-ettevõttega.
- Veenduge, et veekraan ei ole ummistunud.
- Veenduge, et sisselaskevooliku filter ei ole ummistunud. Vajadusel puhastage filter. Vaadake "Puhastamine ja hooldus" peatükki.
- Veenduge, et tühjendusvoolik ei ole kokku murtud ega painutatud.

02 tõrkekood. Seade ei tühjene veest.

- Veenduge, et valamu äravoolutoru ei ole ummistunud.
- Veenduge, et sisemine filtrisüsteem ei ole ummistunud.
- Veenduge, et tühjendusvoolikul ei ole väändeid ega kõverusi.

130 tõrge kood. Üleujutusvastane seade on sees.

- Sulgege veekraan.
- Veenduge, et masin on õigesti paigaldatud.
- Veenduge, et korvid on täidetud nii, nagu kasutusjuhendis näidatud.

141 - 144 tõrkekoodid. Vee- või tühjenduspumba rike.

- Veenduge, et filtrid on puhtad.
- Lülitage masin välja ja sisse.

151 - 159 või **15A - 15F** tõrkekoodid. Vee- või tühjenduspumba rike.

- Lülitage masin välja ja sisse.

161 või **169** tõrkekood. Masinas oleva vee temperatuur on liiga kõrge või on veanduri rike.

- Veenduge, et sisetuleva vee temperatuur ei ületa 60°C.
- Lülitage masin välja ja sisse.

170 või **173** tõrkekoodid. Masinal on tehniline rike.

- Lülitage masin välja ja sisse.

1F1 tõrkekood. Masinas oleva vee tase on liiga kõrge.

- Lülitage masin välja ja sisse.
- Veenduge, et filtrid on puhtad.
- Kontrollige, kas tühjendusvoolik on paigaldatud pöranda suhtes õigele kõrgusele. Vt paigaldusjuhiseid.

Masin jääb pesemise käigus korduvalt seisma ja hakkab uuesti tööle.

- See on tavaline. See tagab parimad pesutulemused ja energia kokkuhoiu.

Programm kestab liiga kaua.

- Kui on valitud viitkäivitus, tühistage see või oodake pöördloenduse lõppemiseni.
- Programmifunktsioonide aktiveerimine võib pikendada programmi kestust.

Kuvatav programmi kestus erineb tarbimisväärtuste tabelis toodud kestusest.

- Programmi kestus võib muutuda sõltuvalt vee survest ja temperatuurist, toitepinge kõikumisest, valitud funktsioonidest, nõude hulgast ja määrdumisastmest.

Ekraanil olev järelejäänud aeg pikeneb ja liigub edasi hüplikult kuni programmi lõpuni.

- See ei ole rike. Masin töötab õigesti.

Väike leke masina uksest.

- Masin ei ole loodis. Reguleerige tugijalg vastavalt vajadusele (kui on kohaldatav).

Masina luuki on raske sulgeda.

- Masin ei ole loodis. Reguleerige tugijalg vastavalt vajadusele (kui on kohaldatav).
- Nõude osad ulatuvad korvidest väljapoole.

Masina luuk avaneb pesutsükli ajal.

- Funktsioon AirDry on aktiveeritud, et parandada kuivatustulemusi, säästes samal ajal energiat. Funktsiooni väljalülitamiseks vaadake peatükki „Seaded“.

Masina sisemusest kostab klirinat või koputusit.

- Nõud ei ole korvidesse õigesti paigutatud. Vaadake "Nõudepesumasina laadimine" peatükki.
- Veenduge, et pihustikonsool saab vabalt pöörlelda.

Masin põhjustab kaitsme väljalülitumist.

- Voolutugevus ei võimalda kõigi kasutatavate seadmete üheaegset kasutamist. Kontrollige pistikupesava voolutugevust ja arvesti võimsust ning lülitage vajaduse korral mõni kasutatavatest seadmetest välja.
- Masina sisemine elektririke. Võtke ühendust volitatud teeninduskeskusega.

12.1 Nõudepesu- ja kuivatustulemused ei vasta ootustele

Kehvad nõudepesutulemused.

- Vaadake "Nõuanded ja soovitused" peatükki.
- Kasutage intensiivsemat pesuprogrammi.
- Aktiveerige funktsioon , et parandada valitud programmi pesutulemusi.
- Puhastage pihustikonsool ja filtrid. Vaadake "Puhastamine ja hooldus" peatükki.
- Põhjuseks võib olla pesuaine kvaliteet. Katsetage teist pesuainet.

Kehvad kuivatustulemused.

- Vaadake "Nõuanded ja soovitused" peatükki.

- Nõud on jäänud suletud seadmesse liiga kauaks. Aktiveerige funktsioon AirDry, et valida ukse automaatne avanemine ja parandada kuivatamist. Vaadake "Seaded" peatükki.
- Tühjendage nõudepesumasin alles siis, kui programm on lõppenud ja ekraanile kuvatakse 0:00.
- Loputusvahendit pole kasutatud või seda on lisatud liiga vähe. Täitke loputusvahendi jaotur või suurendage loputusvahendi doosi.
- Põhjuseks võib olla loputusvahendi kvaliteet. Proovige kasutada mõnda erinevat loputusvahendit.
- Kasutage alati loputusvahendit, isegi multitablettide kasutamisel.
- Plastist esemed tuleks rätikuga üle kuivatada.
- Programmil 30min ei ole kuivatustsükli. Valige mõni muu programm.
- Ülemisest korvist langesid veepiisad alumisele korvile. Tühjendage esmalt alumine korv ja alles seejärel ülemine korv.

Valkjad triibud klaasidel ja nõudel.

- Pesuaine kogus on liiga suur. Vähendage kogust.

Sinakas kiht klaasidel ja nõudel.

- Eraldatava loputusvahendi kogus on liiga suur. Seadke loputusvahendi kogus väiksemaks.

Plekid ning veetilkade jäägid klaasidel ja nõudel.

- Põhjuseks võib olla loputusvahendi kvaliteet. Proovige mõnda erinevat loputusvahendit.
- Vaadake "Nõudepesumasina laadimine" peatükki.

Seadme sisemus on märg.

- Tegemist pole seadme defektiga. Niiskus kondenseerub seadme seintele.

Pesemisel tekib liiga palju vahu.

- Kasutage ainult nõudepesumasinate jaoks mõeldud pesuainet.
- Kasutage mõne teise tootja pesuainet.
- Ärge eel-loputage nõusid jooksva vee all.

Söögiriistadel on rooste jäljed.

- Pesemiseks kasutatav vesi sisaldab liiga palju soola. Pärast soolamahuti täitmist eemaldage alati maha läinud sool.

- Hõbedast ja roostevabast terasest söögiriistad on pandud kokku. Ärge asetage neid esemeid üksteise lähedale.

Programmi lõpus on pesuainejaoturis pesuainejäägid.

- Vesi ei suuda jaoturis olevat pesuainet välja uhtuda. Veenduge, et pihustikonsool pole blokeeritud ega ummistunud.
- Veenduge, et korvides olevad esemed ei takista pesuainejaoturi kaane avanemist.



Ebameeldiv lõhn masina sees.

- Vaadake "Puhastamine ja hooldus" peatükki.
- Kasutage regulaarselt programmi, mille nõudepesutemperatuur on 65°C.

Katlakivijäägid nõudel, sisemusel ja ukse siseküljel.

- Kohalik kraanivesi on kare. Kasutage soola ja seadke veepehmendaja ka siis, kui kasutate multitablette. Vaadake peatükis „Seaded“ veepehmendaja jaotist.
- Soola tase on madal. Kui soolaindikaator on sees, täitke soolamahuti.
- Soolamahuti kork on lahti. Kontrollige korki.
- Käivitage programm  koos katlakivieemaldi või nõudepesumasinate puhastusvahendiga.
- Kui katlakivi jäägid püsivad, puhastage seadet sobivate pesuvahenditega.
- Katsetage teist pesuainet.
- Pöörduge pesuaine tootja poole.

Tuhmid, värvi muutnud või pragunenud nõud.

- Veenduge, et peseksite masinas ainult nõudepesumasinakindlaid nõusid.
- Täitke ja tühjendage korv ettevaatlikult. Vaadake "Nõudepesumasina laadimine" peatükki.
- Pange õrnemad esemed ülemisse korvi.
- Aktiveerige funktsioon  , et tagada klaasidele ja õrnadele nõudele spetsiaalhooldus.

Vaadake võimalike muude põhjuste kohta peatükke „Enne esimest kasutamist“, „Nõudepesumasina laadimine“, „Igapäevane kasutamine“ või „Nõuanded ja soovitusel“.

13. TEHNILISED ANDMED

Mõõtmed	Laius / kõrgus / sügavus (mm)	596 / 818 - 898 / 570
Elektriühendus ¹⁾	Pinge (V)	220 - 240
	Sagedus (Hz)	50
Veesurve	Minimaalne / maksimaalne MPa (bar)	0.05 (0.5) / 1 (10)
Veevarustus	Külm vesi või kuum vesi (°C) ²⁾	minimaalne 5 - maksimaalne 60
Mahutavus	Nõudekomplekte	14

¹⁾ Muud väärtused on toodud andmeplaadil

²⁾ Kui kuum vesi tuleb alternatiivsest energiaallikast (nt päikesepaneelid), kasutage energiakulu vähendamiseks seda soojaveevarustussüsteemi.

13.1 Link EL EPREL-i andmebaasile

Seadme energiamärgisel olevalt QR-koodilt leiata veebilinki selle seadme registreerimiseks EL EPREL-i andmebaasis. Hoidke energiamärgis alles koos kasutusjuhendiga ja kõigi muude dokumentidega, mis seadmega kaasnesid.

Toote jõudlusega seotud teavet on võimalik leida EL-i EPREL-i andmebaasist, kasutades linki <https://eprel.ec.europa.eu> ning mudelinime ja tootenumbrit, mille leiata seadme andmesildilt. Vaadake peatükki "Toote kirjeldus".

14. KESKKONNAASPEKTID

Ringlussevõttu tuleb saata materjalid, millel on sümbol . Ringlussevõtuks pange pakend vastavatesse konteineritesse. Aidake hoida keskkonda ja inimeste tervist ning suunake elektri- ja elektroonikaseadmete jäät-

med ringlusse. Ärge visake ära seadmeid, mis on tähistatud sümboliga  majapidamisjätmete hulka. Viige seade kohalikku jäätmesortimispunkti või pöörduge abi saamiseks kohalikku omavalitsusse.

A series of 20 horizontal dotted lines for writing.

