



NBX7P63KSB

CS Návod k použití | **Trouba**

3

SK Návod na používanie | **Rúra**

24



INSTALACE / INŠTALÁCIA



Vítá vás AEG! Děkujeme vám, že jste si vybrali náš spotřebič.



Rady k používání, brožury, pokyny pro odstraňování závad a informace o servisu a opravách získáte na:
www.aeg.com/support

Změny vyhrazeny.

OBSAH

| | |
|---|----|
| 1. BEZPEČNOSTNÍ INFORMACE..... | 3 |
| 2. BEZPEČNOSTNÍ POKYNY..... | 5 |
| 3. POPIS VÝROBKU..... | 8 |
| 4. OVLÁDACÍ PANEL..... | 9 |
| 5. PŘED PRVNÍM POUŽITÍM..... | 9 |
| 6. DENNÍ POUŽÍVÁNÍ..... | 10 |
| 7. DOPLŇKOVÉ FUNKCE..... | 13 |
| 8. FUNKCE HODIN..... | 14 |
| 9. POUŽÍVÁNÍ PŘÍSLUŠENSTVÍ..... | 15 |
| 10. TIPY A RADY..... | 16 |
| 11. ČIŠTĚNÍ A ÚDRŽBA..... | 18 |
| 12. ODSTRAŇOVÁNÍ ZÁVAD..... | 21 |
| 13. ENERGETICKÁ ÚČINNOST..... | 22 |
| 14. POZNÁMKY K OCHRANĚ ŽIVOTNÍHO PROSTŘEDÍ..... | 23 |

1. ⚠ BEZPEČNOSTNÍ INFORMACE

Tento návod si pečlivě přečtěte ještě před instalací spotřebiče a jeho prvním použitím. Výrobce nenese odpovědnost za žádný úraz ani škodu v důsledku nesprávné instalace nebo použití. Návod k použití vždy uchovávejte na bezpečném a přístupném místě pro jeho budoucí použití.

1.1 Bezpečnost dětí a zranitelných osob

- Tento spotřebič smí používat děti starší osmi let nebo osoby se sníženými fyzickými, smyslovými nebo duševními schopnostmi nebo osoby bez patřičných zkušeností a znalostí, pouze pokud tak činí pod dozorem nebo obdrželi instrukce týkající se bezpečného provozu spotřebiče, a pokud rozumí rizikům spojeným s provozem spotřebiče. Děti mladší osmi let a osoby s rozsáhlým a komplexním

postižením bez stálého dozoru udržujte z dosahu spotřebiče.

- Zabraňte dětem, aby si hrály se spotřebičem a mobilními zařízeními s aplikací.
- Všechny obaly uschovejte mimo dosah dětí a řádně je zlikvidujte.
- VAROVÁNÍ: Spotřebič a jeho přístupné části se při použití zahřívají na vysokou teplotu. Během používání a chladnutí udržujte spotřebič mimo dosah dětí a domácích zvířat.
- Je-li spotřebič vybaven dětskou bezpečnostní pojistkou, doporučuje se ji aktivovat.
- Čištění a uživatelskou údržbu spotřebiče by neměly provádět děti bez dozoru.

1.2 Všeobecné bezpečnostní informace

- Spotřebič je určen výhradně pro přípravu jídel.
- Tento spotřebič je určen k použití v běžném domácím použití.
- Tento spotřebič lze používat v kancelářích, hotelových pokojích, motelech, agropenzionech a v podobných ubytovacích zařízeních, kde využití nepřesahuje průměrnou úroveň využití v domácnosti.
- Tento spotřebič smí instalovat a výměnu kabelu provádět jen kvalifikovaná osoba.
- Nepoužívejte spotřebič, dokud není nainstalován do vestavné konstrukce.
- Před prováděním jakékoli údržby vždy spotřebič odpojte od napájení.
- Je-li napájecí kabel poškozený, smí ho vyměnit pouze výrobce, autorizované servisní středisko nebo osoby s podobnou příslušnou kvalifikací. Jinak by mohlo dojít k úrazu elektrickým proudem.
- VAROVÁNÍ: Před výměnou žárovky se ujistěte, že je spotřebič vypnutý, abyste zabránili možnému úrazu elektrickým proudem.

- **VAROVÁNÍ:** Spotřebič a jeho přístupné části se při použití zahřívají na vysokou teplotu. Nedotýkejte se topných článků ani vnitřních ploch spotřebiče.
- Při vkládání nebo vyjímání příslušenství či nádobí vždy používejte kuchyňské chňapky.
- Používejte pouze pečicí sondu doporučenou k tomuto spotřebiči.
- Chcete-li odstranit drážky na rošty, vytáhněte z bočních stěn nejdřív jejich přední část a poté zadní část. Drážky na rošty nainstalujte stejným postupem v opačném pořadí.
- K čištění spotřebiče nepoužívejte čisticí zařízení na páru.
- K čištění skleněných dvířek nepoužívejte drsné čisticí prostředky nebo ostré kovové škrabky. Mohly by poškrábat povrch, což by mohlo následně vést k rozbití skla.
- Před pyrolytickým čištěním vyjměte z vnitřního prostoru spotřebiče veškeré příslušenství a nadměrné usazeniny/úniky.

2. BEZPEČNOSTNÍ POKYNY

2.1 Instalace

VAROVÁNÍ!

Tento spotřebič smí instalovat jen kvalifikovaná osoba.

- Odstraňte veškerý obalový materiál.
- Poškozený spotřebič neinstalujte ani nepoužívejte.
- Postupujte podle pokynů k instalaci, které jsou k dispozici na našich webových stránkách.
- Při přemísťování spotřebiče buďte vždy opatrní, protože je těžký. Vždy používejte ochranné rukavice a uzavřenou obuv.
- Netahejte spotřebič za držadlo.
- Spotřebič nainstalujte na bezpečném a vhodném místě, které splňuje požadavky na instalaci.
- Dodržujte minimální vzdálenosti od ostatních spotřebičů a nábytku.
- Před instalací spotřebiče se ujistěte, že je vodorovný a dvířka se otevírají bez omezení.

- Spotřebič je vybaven elektrickým chladicím systémem. Musí být zapojen do elektrické sítě.

2.2 Připojení k elektrické síti

VAROVÁNÍ!

Hrozí nebezpečí požáru nebo úrazu elektrickým proudem.

- Veškerá elektrická připojení by měla být provedena kvalifikovaným elektrikářem.
- Spotřebič musí být uzemněn.
- Zkontrolujte, zda údaje na typovém štítku souhlasí s parametry elektrické sítě.
- Vždy používejte správně instalovanou zásuvku s ochranou proti úrazu elektrickým proudem.
- Nepoužívejte rozbočovací zástrčky ani prodlužovací kabely.
- Dbejte na to, abyste nepoškodili napájecí kabel a síťovou zástrčku. Jestliže potřebujete přívodní kabel vyměnit, musí

výměnu provést námi autorizované servisní středisko.

- Síťové kabely se nesmí dotýkat nebo se nacházet v blízkosti dvířek spotřebiče nebo výklenku pod spotřebičem, obzvláště je-li spotřebič v provozu nebo jsou-li dvířka horká.
- Ochrana proti úrazu elektrickým proudem u části pod napětím a izolovaných částí musí být upevněna tak, aby ji nebylo možné odstranit bez použití nářadí.
- Síťovou zástrčku zapojte do síťové zásuvky až na konci instalace spotřebiče. Po instalaci musí zůstat síťová zástrčka nadále dostupná.
- Pokud je síťová zásuvka uvolněná, nezapojte do ní síťovou zástrčku.
- Neodpojujte spotřebič tažením za síťový kabel. Vždy tahejte za zástrčku.
- Používejte pouze správná izolační zařízení: ochranné vypínače vedení: ochranné vypínače vedení, pojistky (pojistky šroubového typu se musí odstranit z držáku), ochranné zemnicí jističe a stykače.
- Elektrická instalace musí být vybavena izolačním zařízením, které umožňuje odpojení všech pólů spotřebiče od sítě. Toto izolační zařízení musí mít mezeru mezi kontakty nejméně 3 mm.
- Před zapojením síťové zástrčky do síťové zásuvky zcela zavřete dvířka spotřebiče.
- Spotřebič se dodává se síťovou zástrčkou a napájecím kabelem.

Typy kabelů vhodné pro instalaci nebo výměnu v Evropě:

H07 RN-F, H05 RN-F, H05 RRF, H05 VV-F, H05 V2V2-F (T90), H05 BB-F, H05Z1Z1-F

Průřez kabelu viz celkový příkon uvedený na typovém štítku. Také se můžete řídit tabulkou:

| Celkový výkon (W) | Průřez kabelu (mm ²) |
|-------------------|----------------------------------|
| maximálně 1 380 | 3x0.75 |
| maximálně 2 300 | 3x1 |
| maximálně 3 680 | 3x1.5 |

Uzemňovací kabel (zelený/žlutý kabel) musí být o 2 cm delší než hnědý fázový a modrý nulový kabel.

2.3 Použijte

VAROVÁNÍ!

Hrozí nebezpečí zranění, popálení, úrazu elektrickým proudem či výbuchu.

- Neměňte technické parametry spotřebiče.
- Ujistěte se, že větrací otvory nejsou zablokované.
- Během provozu nenechávejte spotřebič bez dozoru.
- Po každém použití spotřebič vypněte.
- Pokud je spotřebič v provozu, buďte při otevírání jeho dvířek opatrní. Může uniknout horký vzduch.
- Nepoužívejte spotřebič, máte-li vlhké ruce, nebo když je v kontaktu s vodou.
- Na otevřená dvířka netlačte.
- Nepoužívejte spotřebič jako pracovní nebo odkládací plochu.
- Dvířka spotřebiče otvírejte opatrně. Používáte-li přísady obsahující alkohol, může vzniknout směs alkoholu a vzduchu.
- Při otvírání dvířek nesmí být v blízkosti spotřebiče jiskry ani otevřený oheň.
- Vždy používejte sklo a sklenice schválené k zavařování.
- Do spotřebiče, do jeho blízkosti nebo na spotřebič neumísťujte hořlavé předměty nebo předměty nasáklé hořlavlinami.
- Svě heslo k síti Wi-Fi s nikým nesdílejte.

VAROVÁNÍ!

Hrozí nebezpečí poškození spotřebiče.

- Aby nedošlo k poškození nebo změnám barvy smaltu:
 - nepokládejte nádoby ani jiné předměty přímo na dno vnitřku spotřebiče,
 - Nepokládejte hliníkovou fólii přímo na dno vnitřku spotřebiče.
 - Nenalévejte vodu přímo do horkého spotřebiče.
 - Po dokončení přípravy jídla nenechávejte ve spotřebiči vlhké talíře ani jídlo.
 - Při vkládání nebo vyjímání příslušenství buďte opatrní.
- Barevné změny na smaltovaném povrchu nebo nerezové oceli nemají vliv na výkon spotřebiče.

- Při pečení vláčných moučníků použijte hluboký plech. Ovočné šťávy mohou zanechat trvalé skvrny.
- Používejte pouze příslušenství dodané s tímto spotřebičem nebo doporučené výrobcem.
- Vždy vařte se zavřenými dvířky spotřebiče.
- Je-li spotřebič instalován za nábytkovým panelem (např. dvířky), dvířka nábytku nesmí být nikdy zavřená, když je spotřebič v provozu. Za zavřenými nábytkovým panelem může docházet k nárůstu horka a vlhka, což může následně poškodit spotřebič, podlahu nebo podlahu. Nezavírejte nábytkový panel, dokud spotřebič po použití zcela nevychladne.

2.4 Čištění a údržba

VAROVÁNÍ!

Hrozí nebezpečí poranění, požáru nebo poškození spotřebiče.

- Před údržbou spotřebič vždy vypněte a vytáhněte síťovou zástrčku ze zásuvky.
- Přesvědčte se, že je spotřebič chladný. Mohlo by dojít k prasknutí skleněných panelů.
- Dojde-li k poškození skleněných panelů dveří, ihned je vyměňte. Obráťte se na autorizované servisní středisko.
- Při vyjímání dvířek ze spotřebiče buďte opatrní, dvířka jsou těžká.
- Spotřebič čistěte pravidelně, abyste zabránili poškození materiálu jeho povrchu.
- Spotřebič čistěte vlhkým měkkým hadrem. Používejte pouze neutrální mycí prostředky. Nepoužívejte prostředky s drsnými částicemi, drátěnky, rozpouštědla nebo kovové předměty.
- Použijete-li sprej do trouby, řiďte se bezpečnostními pokyny uvedenými na jeho balení.

2.5 Pyrolytické čištění

VAROVÁNÍ!

V pyrolytickém režimu hrozí riziko poranění / požáru / chemických emisí (výparů).

- Před provedením pyrolytického čištění a úvodním předehříváním odstraňte z vnitřku trouby:
 - jakékoliv zbytky jídel, oleje nebo vytekého/usazeného tuku,
 - jakékoliv vyjímatelné předměty (včetně roštů, bočních kolejniček apod., dodaných spolu se spotřebičem), obzvláště pak hrnce, pánve, plechy na pečení a jiné náčiní s nepřilnavým povrchem.
- Pozorně si přečtěte všechny pokyny ohledně pyrolytického čištění.
- Udržujte děti z dosahu spotřebiče během chodu pyrolytického čištění. Spotřebič je velmi horký a z předních větracích otvorů se uvolňuje horký vzduch.
- Pyrolytické čištění je proces prováděný při vysoké teplotě, při kterém se mohou uvolňovat výpary ze zbytků potravin a konstrukčních materiálů. Zákazníkům se proto doporučuje následující:
 - při pyrolytickém čištění a po něm zajistěte důkladné větrání.
 - zajistěte dobré větrání během počátečního předehřívání a po něm.
- Během pyrolytického čištění a po něm na dvířka trouby nevylévejte vodu, aby nedošlo k poškození skleněných panelů.
- Výpary uvolňované z pyrolytických trub / zbytky jídel nejsou dle jejich popisu škodlivé pro člověka, děti nebo osoby se zdravotními problémy.
- Malá domácí zvířata udržujte mimo dosah spotřebiče během a po skončení chodu pyrolytického čištění a úvodního předehřívání. Malá domácí zvířata (zejména ptáci a plazi) mohou být velmi citlivá na změny teploty a unikající výpary.
- Při vysokoteplotním pyrolytickém čištění může u všech pyrolytických trub dojít k poškození nepřilnavého povrchu hrnců, pánví, plechů na pečení, náčiní apod. a může také docházet k tvorbě méně škodlivých výparů.

2.6 Vnitřní osvětlení

VAROVÁNÍ!

Nebezpečí úrazu elektrickým proudem.

- Pro osvětlení uvnitř spotřebiče a samostatně prodávané náhradní díly pro

osvětlení platí: osvětlení je navrženo, aby vydrželo extrémní fyzikální podmínky v domácích spotřebičích, jako jsou teplota, vibrace a vlhkost nebo je určeno k signalizaci informací o provozním stavu spotřebiče. Není určeno k použití v jiných spotřebičích a není vhodné k osvětlení místností v domácnosti.

- Tento výrobek obsahuje světelný zdroj s třídou energetické účinnosti G.
- Používejte pouze žárovky se stejnými specifikacemi).

2.7 Servis

- Je-li nutná oprava spotřebiče, obraťte se na autorizované servisní středisko.

- Používejte pouze originální náhradní díly.

2.8 Likvidace

VAROVÁNÍ!

Hrozí nebezpečí úrazu či udušení.

- Pro informace ohledně správné likvidace spotřebiče se obraťte na místní úřady.
- Spotřebič odpojte od elektrické sítě.
- Odřízněte síťový kabel v blízkosti spotřebiče a zlikvidujte jej.

3. POPIS VÝROBKU

3.1 Celkový pohled

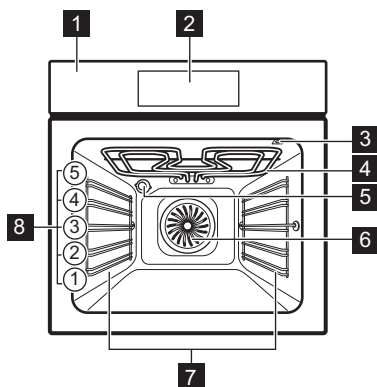

- 1 Ovládací panel
- 2 Displej
- 3 Zásuvka pro pečící sondu
- 4 Topné těleso
- 5 Osvětlení
- 6 Ventilátor
- 7 Vyjímatelná zasouvací mřížka
- 8 Polohy mřížky

4. OVLÁDACÍ PANEL

4.1 Přehled ovládacího panelu

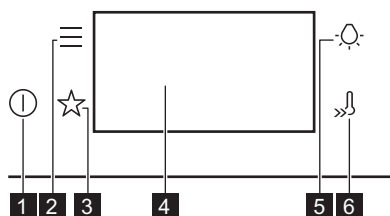

- Zapnout / Vypnout**
Stisknutím a podržením zapnete a vypnete spotřebič.
- Nabídka**
Uvádí možnosti spotřebiče a funkce nastavení.
- Oblíbené**
Zobrazí oblíbená nastavení.
- Displej**
Zobrazí aktuální nastavení spotřebiče.
- Spínač osvětlení**
Slouží k zapnutí a vypnutí osvětlení.
- Rychlé zahřátí**
Slouží k zapnutí a vypnutí funkce: Rychlé zahřátí.

4.2 Displej

Displej s nastavenými klíčovými funkcemi.

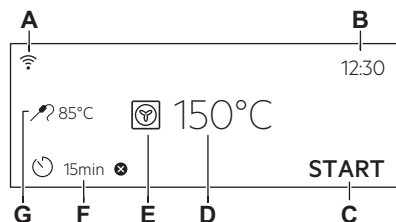

- A. WiFi
- B. Denní čas
- C. ZAPNOUT / VYPNOUT
- D. Teplota
- E. Pečící funkce
- F. Časovač
- G. Pečičí sonda (pouze u vybraných modelů)

Ukazatele na displeji

- OK K potvrzení volby/nastavení.
- < K návratu o jednu úroveň v nabídce.
- ↶ K vrácení posledního úkonu.
- ☰ K zapnutí a vypnutí funkcí.
- 🔒 Spotřebič je uzamčen.
- 🔔 Funkce zvukového signálu je zapnutá.
- 🔔 STOP Funkce zvukového signálu a ukončení přípravy je zapnutá.
- 🔔 Je zapnutá pouze vyskakovací zpráva.
- 🕒 Odložený start je zapnutá.
- ✖ Ke zrušení nastavení.
- 📶 Připojení k síti WiFi je zapnuté.
- 📶 Dálkové ovládání je zapnuté.



Na displeji se zobrazují různé zprávy. Když se zobrazí okno se zprávou, pokračujte stisknutím displeje.

5. PŘED PRVNÍM POUŽITÍM



VAROVÁNÍ!

Viz kapitoly o bezpečnosti.



5.1 První připojení

Po prvním připojení se na displeji zobrazí uvítací zpráva.

Musíte nastavit: Jazyk, Displej jas, Tóny tlačítek, Hlasitost zv. signalizace, Denní čas.

5.2 Bezdrátové připojení

K připojení spotřebiče potřebujete:

- Bezdrátová síť s připojením k internetu.
 - Mobilní zařízení připojené ke stejné bezdrátové síti.
1. Chcete-li stáhnout aplikaci, naskenujte QR kód na zadní straně obálky návodu k obsluze. Aplikaci můžete také stáhnout přímo z obchodu s aplikacemi.
 2. Podle pokynů připojte aplikaci.
 3. Zapněte spotřebič.
 4. Stiskněte symbol . Vyberte: Nastavení / Připojení.
 5.  – přetažením nebo stisknutím zapněte nebo vypněte: WiFi.

Bezdrátový modul spotřebiče se spustí do 90 sek.



Z bezpečnostních důvodů se dálkové ovládání automaticky vypne po 24 h. V případě potřeby připojování zopakujte.

| | |
|-----------------|-----------------------------------|
| Frekvence | 2.4 GHz WLAN 2400 - 2483.5 MHz |
| Protokol | IEEE 802.11b DSSS, 802.11g/n OFDM |
| Maximální výkon | EIRP < 20 dBm (100 mW) |
| Modul Wi-Fi | NIUS-50 |

5.3 Softwarové licence



Software v tomto produktu obsahuje komponenty, které jsou založeny na

bezplatném softwaru s otevřeným zdrojovým kódem. AEG oceňuje příspěvky komunit otevřeného softwaru a robotiky k vývojovému projektu.

Chcete-li získat přístup ke zdrojovému kódu těchto bezplatných softwarových součástí a softwarových součástí z otevřeného zdroje, jejichž licenční podmínky vyžadují publikování, a prohlédnout si veškeré informace o autorském právu a příslušné licenční podmínky, navštivte: <http://aeg.opensoftwarerepository.com> (složka NIUS).

5.4 První předehřívání a čištění

Před prvním použitím a kontaktem s potravinami předehřejte prázdný spotřebič. Ze spotřebiče může vycházet nepříjemný zápach a kouř. Během předehřívání místnost větrejte.

1. Odstraňte ze spotřebiče veškeré příslušenství a vyjimatelné drážky na rošty.
2. Nastavte funkci . Nastavte maximální teplotu. Viz Denní používání. Nechte spotřebič pracovat po dobu 1 h.
3. Nastavte funkci . Nastavte maximální teplotu. Nechte spotřebič pracovat po dobu 15 min.
4. Nastavte funkci . Nastavte maximální teplotu. Nechte spotřebič pracovat po dobu 15 min.
5. Vypněte spotřebič a počkejte, dokud nevychladne.
6. Spotřebič a příslušenství otřete pouze hadříkem z mikrovlákna namočeným v roztoku teplé vody a šetrného mycího prostředku.
7. Příslušenství a vyjimatelné drážky na rošty vložte zpět do jejich původní polohy.

6. DENNÍ POUŽÍVÁNÍ











VAROVÁNÍ!



Viz kapitoly o bezpečnosti.

6.1 Pečicí funkce

STANDARDNÍ

| | |
|---|---|
|  | Gril Ke grilování tenkých kusů potravin a opékání chleba. |
|  | Turbo gril K pečení velkých kusů masa nebo drůbeže s kostmi na jedné úrovni roštu. K zapékání a pečení dozlatova. |
|  | Pravý horký vzduch K pečení masa a koláčů. Nastavte nižší teplotu než při použití funkce Horní/spodní ohřev, protože ventilátor rovnoměrně rozvádí teplo uvnitř trouby. |
|  | Mražené potraviny Ideální pro hotová jídla (např. hranolky, krokety nebo jarní závitky). |
|  | Horní/spodní ohřev K pečení a opékání jídel na jedné úrovni roštu. |
|  | Horký vzduch & spodní ohřev K pečení pizzy a dalších pokrmů, které vyžadují více tepla zespodu. |
|  | Spodní ohřev Tuto funkci zvolte po dokončení přípravy, pokud je potřeba dopéct jídlo zespodu dozlatova. Použijte nejnižší úroveň roštu. |
|  | Pečení chleba K pečení chleba. |
|  | Kynutí těsta K urychlení kynutí těsta. Povrch těsta zakryjte, aby nevysychalo. |

SPECIALITY

| | |
|---|--|
|  | Zavařování Chcete-li zavařit zeleninu a ovoce, vložte zavařovací sklenice do plechu na pečení naplněného vodou. Použijte žáruvzdorné sklenice s bajonetovými nebo šroubovacími uzávěry stejné velikosti. Použijte nejnižší polohu roštu. |
|  | Sušení K sušení krájeného ovoce, zeleniny a hub. Aby mohl vlhký vzduch uniknout a ovoce se lépe usušilo, doporučuje se během sušení občas otevřít dvířka trouby. |
|  | Ohřev talířů K předehřátí talířů k servírování. |



Rozmrazování

K rozmrazování potravin (zeleniny a ovoce). Doba rozmrazování závisí na množství a velikosti zmražených potravin.



Gratinované pokrmy

Pro pokrmy jako lasagne nebo zapečené brambory. K zapékání a pečení dozlatova.



Nízkoteplotní pečení

Příprava jídla při nízké teplotě. Je ideální k přípravě choulostivých potravin (např. hovězího, telecího nebo jehněčího). Pro bohatší chuť a lepší zatažení, maso před vložením do trouby opečte.



Uchovat teplo

K udržení teploty jídla. Upozorňujeme, že některé pokrmy se mohou i nadále péci a vysoušet, zatímco se udržují teplé. V případě potřeby pokrmy zakryjte.



Vlhký horkovzduch

Tato funkce slouží k úspoře energie při pečení. Při použití této funkce se teplota ve vnitřku spotřebiče může lišit od nastavené teploty. Je využito zbytkové teplo. Může dojít ke snížení tepelného výkonu. Další informace viz Denní používání, Poznámky k: Vlhký horkovzduch.



PizzaExpert

K rychlému pečení pizzy na vyhřátém plátu na pizzu při vysokých teplotách, která zajišťuje křupavý základ a měkkou, vzdušnou kůrku. Tato funkce rovnoměrně rozvádí teplotu uvnitř trouby.

6.2 Poznámky: Vlhký horkovzduch

Tato funkce byla použita ke splnění energetické třídy a požadavků na ekodesign (podle směrnice EU 65/2014 a EU 66/2014). Testy podle normy: IEC/EN 60350-1.

Dvířka trouby by měla být během pečení zavřená, aby nedošlo k přerušení funkce a aby trouba fungovala co nejsporněji.

Pokud používáte tuto funkci, osvětlení se automaticky vypne po 30 sekundách.

Pokyny k pečení viz Tipy a rady, Vlhký horkovzduch. Obecná doporučení pro úsporu energie viz Energetická účinnost, Tipy pro úsporu energie.

6.3 Nastavení: Pečicí funkce

1. Zapněte spotřebič. Na displeji se zobrazí výchozí pečicí funkce a teplota.

2. Stisknutím symbolu pečicí funkce  přejděte do dílčí nabídky.
3. Zvolte pečicí funkci a stiskněte OK.
4. Nastavte teplotu. Stiskněte tlačítko OK.
5. Stiskněte tlačítko START.
Pečicí sonda – sondu lze připojit kdykoliv před nebo během procesu přípravy. Viz Používání příslušenství, Pečicí sonda.
6. STOP – stisknutím vypnete pečicí funkci.
7. Vypněte spotřebič.



Během některých pečicích funkcí se při teplotě nižší než 80 °C může osvětlení automaticky vypnout.

6.4 Nabídka

Stisknutím  vstupte do nabídky.

| Položka nabídky | Popis | |
|--------------------|--|--|
| Podporované Vaření | Zobrazí automatické programy. | |
| Čištění | Zobrazí čisticí programy. | |
| Oblíbené | Zobrazí oblíbená nastavení. | |
| Funkce | Slouží k nastavení konfigurace spotřebiče. | |
| Nastavení | Připojení | Slouží ke konfiguraci sítě. |
| | Nastavení | Slouží k nastavení konfigurace spotřebiče. |
| | Obsluha | Zobrazí verzi softwaru a konfiguraci. |

Dílčí nabídka pro: Čištění

| Dílčí nabídka | Popis |
|-------------------------------|--------------------------|
| Pyrolytická čisticí, krátký | Doba trvání: 1 h. |
| Pyrolytická čisticí, normální | Doba trvání: 1 h 30 min. |

| Dílčí nabídka | Popis |
|---------------------------------|--------------------------|
| Pyrolytická čisticí, intenzivní | Doba trvání: 2 h 30 min. |

Dílčí nabídka pro: Funkce

| Dílčí nabídka | Popis |
|--------------------------|--|
| Osvětlení | Slouží k zapnutí a vypnutí osvětlení. |
| Dětská bezp. pojistka | Brání náhodnému zapnutí spotřebiče. |
| Rychlé zahřátí | Zkracuje čas zahřívání. Tato funkce je dostupná pouze u některých pečicích funkcí. |
| Připomínka Čištění | Slouží k zapnutí a vypnutí připomínky. |
| Formát digitálních hodin | Slouží ke změně formátu zobrazování časových údajů. |

Dílčí nabídka pro: Nastavení

Připojení

| Dílčí nabídka | Popis |
|---------------------------|--|
| WiFi | Zapnutí a vypnutí: WiFi. |
| Dálkové ovládání | Slouží k zapnutí a vypnutí dálkového ovládání. Funkce je viditelná pouze po zapnutí: WiFi. |
| Automatický chod na dálku | Slouží ke spuštění obsluhy na dálku automaticky po stisknutí ZAPNOUT. Funkce je viditelná pouze po zapnutí: WiFi. |
| Sít' | Ke kontrole stavu sítě a signálu: WiFi. |
| Zapomenout síť | Slouží k zabránění automatického připojení spotřebiče k aktuální síti. |

Nastavení

| Dílčí nabídka | Popis |
|---------------|---------------------------------------|
| Jazyk | Slouží k nastavení jazyka spotřebiče. |
| Displej jas | K nastavení jasu displeje. |

| Díličí nabídka | Popis |
|---------------------------|---|
| Tóny tlačítek | K zapnutí a vypnutí tónů dotykových políček. Ozvučení nelze vypnout u  . |
| Hlasitost zv. signalizace | K nastavení hlasitosti tónů tlačítek a signalizace. |
| Denní čas | K nastavení aktuálního času a data. |

Obsluha

| Díličí nabídka | Popis |
|--------------------------|----------------------------------|
| Režim demo | Aktivační / deaktivční kód: 2468 |
| Verze software | Informace o verzi softwaru. |
| Zrušit všechna nastavení | K obnovení továrního nastavení. |

6.5 Nastavení: Podporované Vaření



Podporované Vaření Podnabídka se skládá ze sady doplňkových funkcí a programů

určených pro speciální pokrmy. Každý pokrm v této podnabídce je vybaven vhodným nastavením. Čas a teplotu lze během pečení upravovat.

U některých pokrmů můžeme také péct pomocí Pečicí sonda. Stupeň, na který je pokrm uvařen:

- Nepropečené
- Středně velké
- Dobře propečené

U některých pokrmů můžete také péct pomocí Automatická váha.

1. Zapněte spotřebič.
2. Stiskněte .
3. Stiskněte . Zadejte Podporované Vaření.
4. Zvolte pokrm nebo druh jídla.
5. Vložte potraviny do spotřebiče a stiskněte START.

Když funkce skončí, zkontrolujte, zda je jídlo hotové. Dle potřeby prodlužte dobu přípravy.

7. DOPLŇKOVÉ FUNKCE

7.1 Oblíbené ☆

Můžete uložit až 3 ze svých oblíbených nastavení, jako je pečicí funkce a doba přípravy.

1. Zapněte spotřebič.
2. Zvolte upřednostňované nastavení.
3. Stiskněte .
4. Vyberte: Oblíbené / Uložit aktuální nastavení.
5. Stisknutím + přidáte nastavení do seznamu: Oblíbené.
6. Stiskněte OK.

 – stisknutím resetujete nastavení.

 – stisknutím zrušíte nastavení.

7.2 Blokování tlačítek

Tato funkce zabraňuje náhodné změně funkce spotřebiče.

1. Zapněte spotřebič.
2. Nastavte pečicí funkci.
3. Současným stisknutím ☆,  zapněte funkci.

Současným stisknutím ☆,  vypněte funkci.

7.3 Dětská bezp. pojistka

Tato funkce brání náhodnému zapnutí spotřebiče.

1. Zapněte spotřebič.
2. Stiskněte .
3. Zvolte Funkce / Dětská bezp. pojistka.
4. Stiskněte písmena kódu v abecedním pořadí.
5. Vypněte spotřebič.

Je zapnuto Dětská bezp. pojistka.



Přístup k: Časovač, WiFi a lampa je k dispozici. Když je spotřebič vypnutý, dvířka jsou zablokována.



Abyste mohli spotřebič používat, stiskněte písmena kódu v abecedním pořadí.

Funkci vypnete zopakováním výše uvedeného postupu.

7.4 Automatické vypnutí

Pokud je zapnutá pečicí funkce a neproběhne změna žádných nastavení, spotřebič se z bezpečnostních důvodů po určité době automaticky vypne.

|  (°C) |  (h) |
|--|---|
| 30 - 115 | 12.5 |
| 120 - 195 | 8.5 |

|  (°C) |  (h) |
|--|---|
| 200 - 245 | 5.5 |
| 250 – maximální | 3 |

Pokud chcete pečicí funkci spustit na dobu delší, než je doba automatického vypnutí, nastavte dobu vaření. Viz Funkce hodin.

Automatické vypnutí nefunguje s funkcemi: Osvětlení, Pečicí sonda, Čas ukončení.

7.5 Chladicí ventilátor

Když je spotřebič v provozu, chladicí ventilátor se automaticky zapne, aby udržoval povrch spotřebiče chladný. Pokud spotřebič vypnete, chladicí ventilátor bude dál pracovat až do úplného ochlazení spotřebiče.

8. FUNKCE HODIN

8.1 Popis funkcí hodin

| Funkce | Popis |
|-------------------------|--|
| Časovač | K nastavení délky přípravy jídla. Maximální hodnota je 23 h 59 min. Co se stane, když uplyne čas, můžete nastavit nastavením preferovaného: Ukončit akci. |
| Ukončit akci | Zvukový signál – po uplynutí času zazní zvukový signál. Tuto funkci můžete zadat kdykoliv, i u vypnutého spotřebiče. Zvukový signál a ukončení pečení – po uplynutí času zazní zvukový signál a pečicí funkce se vypne. Jen pop-up zprávy – po uplynutí času se na displeji zobrazí zpráva. Tuto funkci můžete zadat kdykoliv, i u vypnutého spotřebiče. |
| Odložený start | K odložení startu nebo konce přípravy jídla. |
| Prodloužení doby pečení | Slouží k prodloužení doby přípravy. |
| Časovač | Slouží k zobrazení délky provozu spotřebiče. Maximální hodnota je 23 h 59 min. Funkci můžete zapnout a vypnout. Tato funkce nemá žádný vliv na provoz spotřebiče. |



Některé funkce hodin nemusí být k dispozici u určitých funkcí vaření.

8.2 Nastavení: Denní čas

1. Zapněte spotřebič.
2. Stiskněte: Denní čas.
3. Nastavte čas.
4. Stiskněte OK.

8.3 Nastavení: Časovač



1. Zvolte pečicí funkci a nastavte teplotu.
2. Stiskněte .
3. Nastavte čas.

Preferované ukončení akce můžete zvolit stisknutím ● ● ●.



4. Stiskněte OK. Opakujte, dokud se na displeji nezobrazí hlavní obrazovka. Když zbývá 10 % doby přípravy a jídlo se nezdá být hotové, můžete prodloužit dobu přípravy. Také můžete změnit pečicí funkci. Stisknutím +1min prodloužíte dobu přípravy.

8.4 Nastavení: Odložený start

1. Nastavte pečicí funkci a teplotu.

2. Stiskněte .
3. Nastavte dobu přípravy.
4. Stiskněte .
5. Stiskněte: Odložený start.
6. Zvolte požadovaný čas spuštění.
7. Stiskněte OK. Opakujte, dokud se na displeji nezobrazí hlavní obrazovka.

8.5 Nastavení: Časovač

1. Stiskněte .
2. Stiskněte .
3. Stiskněte: Časovač.

4. Posunutím nebo stisknutím  zobrazíte dobu provozu na hlavní obrazovce.
5. Stiskněte OK. Opakujte, dokud se na displeji nezobrazí hlavní obrazovka.

8.6 Změna nastavení časovače

Nastavený čas lze změnit kdykoliv během přípravy jídla.

1. Stiskněte .
2. Nastavte hodnotu časovače.
3. Stiskněte OK.

9. POUŽÍVÁNÍ PŘÍSLUŠENSTVÍ

VAROVÁNÍ!

Viz kapitoly o bezpečnosti.

9.1 Vkládání příslušenství

Dostupné příslušenství v závislosti na modelu. Naskenujte QR kód a zkontrolujte, jak používat příslušenství dodané s vaším spotřebičem. Volitelné příslušenství si můžete objednat samostatně. Ohledně dalších informací se obraťte na svého místního dodavatele.



Malý zářez nahoře zajišťuje vyšší bezpečnost a chrání proti překlopení. Tyto zářezy také fungují jako ochrana proti překlopení. Okraj kolem roštu slouží jako ochrana proti sklouznutí varných nádob z roštu.

Vložte příslušenství (tvarovaný rošt / plech na pečení) mezi vodící lišty drážky roštu. Ujistěte se, že se rošt dotýká zadní strany vnitřku trouby a nožičky směřují dolů.

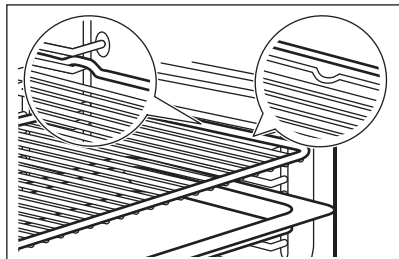

Pokud má váš plech sklon, umístěte jej směrem k zadní části vnitřku trouby.

Pokud je na příslušenství nápis, ujistěte se, že je otočeno směrem k vám.

Pokud používáte plech s otvory, umístěte pod něj plech na pečení / pánev na odkapávající tekutiny.

9.2 Pečicí sonda

Měří teplotu uvnitř pokrmu. Použití je možné u každé pečicí funkce.

Lze nastavit dvě teploty:

- $^{\circ}\text{C}$ – teplota uvnitř spotřebiče. Měla by být nejméně o 25 $^{\circ}\text{C}$ vyšší než teplota středu pokrmu.
-  – teplota ve středu pokrmu.

Doporučení:

- Přísady by měly mít pokojovou teplotu.
- Nepoužívejte pro tekuté pokrmy.
- Během pečení musí být jehla pečicí sondy zcela zasunuta do pokrmu.

Spotřebič vypočítá přibližný čas konce pečení. Ten závisí na množství pokrmu, pečicí funkci a teplotě.

Pečení s: Pečicí sonda

⚠ VAROVÁNÍ!

Pečicí sonda a drážky na rošty mohou být velmi horké a hrozí nebezpečí popálenin. Nedotýkejte se rukojetí pečicí sondy holýma rukama. Vždy používejte kuchyňské chňapky.

1. Zapněte spotřebič.
2. Nastavte pečicí funkci nebo pokrm a v případě potřeby teplotu trouby.
3. Vsuňte pečicí sonda do pokrmu:

Maso, drůbež a ryby

Zasuňte celou jehlu pečicí sondy do nejsilnější části masa nebo ryby.

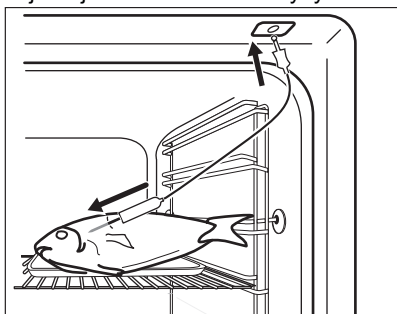

Dušená/zapékaná jídla

Zasuňte špičku pečicí sondy přesně do středu mísy. Během přípravy pokrmu musí pečicí sonda držet stabilně na jednom místě. Abyste toho dosáhli, použijte pevnou přísadu. Okraj zapékač mísy použijte k podepření silikonové rukojeti pečicí sondy. Špička pečicí sondy by se neměla dotýkat dna zapékač mísy.

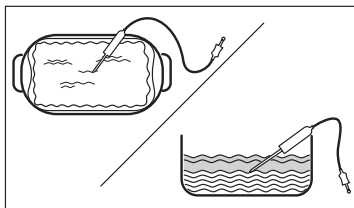

4. Zapojte pečicí sonda do zásuvky umístěné uvnitř spotřebiče. Viz Popis výrobku.
- Displej zobrazí aktuální teplotu naměřenou pečicí sondou.
5. – stisknutím nastavíte teplotu pečicí sondy ve středu pokrmu.
 6. ● ● ● – stisknutím nastavte upřednostňovanou volbu:
 - Zvukový signál – jakmile střed pokrmu dosáhne nastavené teploty, zazní zvukový signál.
 - Zvukový signál a ukončení pečení – jakmile střed pokrmu dosáhne nastavené teploty, zazní zvukový signál a příprava pokrmu se zastaví.
 7. Zvolte funkci a opakovaným stisknutím OK přejděte na hlavní obrazovku.
 8. Mačkejte tlačítko START .
 9. Jakmile pokrm dosáhne nastavené teploty, zazní zvukový signál. Zkontrolujte, zda je pokrm hotový. Dle potřeby prodlužte dobu přípravy.
 10. Zástrčku pečicí sondy vytáhněte ze zásuvky a pokrm vyjměte ze spotřebiče.

10. TIPY A RADY

10.1 Doporučení k pečení

Teploty a časy přípravy v tabulkách jsou pouze orientační. Závisí na receptu a kvalitě a množství použitých přísad.

Váš spotřebič může péct jinak, než jak jste byli zvyklí u starého spotřebiče. Níže uvedené rady představují doporučená nastavení teploty, délky přípravy a polohy roštu pro specifické druhy potravin.

Polohy roštů v troubě se počítají zdola.

Jestliže nemůžete najít nastavení pro konkrétní recept, snažte se vybrat podobný.

Tipy pro úsporu energie viz Energetická účinnost.





Symbyly použité v tabulkách:



Druh jídla



Pečicí funkce

| | |
|---|------------------|
|  | Teplota |
|  | Příslušenství |
|  | Poloha roštu |
|  | Čas pečení (min) |

10.2 Vlhký horkovzduch – doporučená příslušenství

Používejte formy a nádoby z tmavého kovu a s povrchovou vrstvou. Pohlcují teplo lépe než nádoby ze světlého kovu a s reflexní úpravou.

- **Plech na pizzu** – tmavý, s povrchovou vrstvou, průměr 28 cm
- **Zapékací mísa** – tmavá, s povrchovou vrstvou, průměr 26 cm
- **Pečicí šálky** – keramické, průměr 8 cm, výška 5 cm
- **Dortový korpus** – tmavý, s povrchovou vrstvou, průměr 28 cm





10.3 Vlhký horkovzduch

Nejlépeších výsledků dosáhnete, budete-li se řídit doporučenou dobou pečení v tabulce níže.

|  | °C |  |  |  |
|---|-----|---|---|---|
| Sladké pečivo, 16 kusů | 180 | 2 | 20–30 | 1) |
| Pečivo, 9 kusů | 180 | 2 | 30–40 | 1) |
| Mražená pizza, 0,35 kg | 220 | 2 | 10–15 | 2) |
| Piškotová roláda | 170 | 2 | 25–35 | 1) |
| Sušenka brownie | 175 | 3 | 25–30 | 1) |







10.4 Informace pro zkušební

Testy podle normy IEC 60350-1.

|  |  |  |  | °C |  |
|---|---|---|---|-----|---|
| Malé koláče (20 kousků na plech) | Horní/spodní ohřev | Plech na pečení | 3 | 170 | 20 - 35 |

|  | °C |  |  |  |
|---|-----|---|---|---|
| Sufié, 6 kusů | 200 | 3 | 25–30 | 3) |
| Dort. korp., pišk. těsto | 180 | 2 | 15–25 | 4) |
| Piškotový dort | 170 | 2 | 40–50 | 5) |
| Pošírovaná ryba, 0,3 kg | 180 | 3 | 20–25 | 1) |
| Celá ryba, 0,2 kg | 180 | 3 | 25–35 | 1) |
| Rybí filé, 0,3 kg | 180 | 3 | 25–30 | 6) |
| Pošírované maso, 0,25 kg | 200 | 3 | 35–45 | 1) |
| Šašlik, 0,5 kg | 200 | 3 | 25–30 | 1) |
| Sušenky, 16 kusů | 180 | 2 | 20–30 | 1) |
| Makronky, 24 kusů | 180 | 2 | 25–35 | 1) |
| Muffin, 12 kusů | 170 | 2 | 30–40 | 1) |
| Slané pečivo, 20 kusů | 180 | 2 | 25–30 | 1) |
| Sušenky z křehkého těsta, 20 kusů | 150 | 2 | 25–35 | 1) |
| Ovocné dortíky, 8 kusů | 170 | 2 | 20–30 | 1) |
| Zelenina, pošírovaná, 0,4 kg | 180 | 3 | 35–45 | 1) |
| Vegetariánská omeleta | 200 | 3 | 25–30 | 6) |
| Sředomořská zelenina, 0,7 kg | 180 | 4 | 25–30 | 1) |

- 1) Použijte plech na pečení nebo pekáč na zachycení tuku.
- 2) Použijte tvarovaný rošt.
- 3) Použijte keramické remekiny na tvarovaný rošt.
- 4) Použijte dortový korpus na tvarovaný rošt.
- 5) Použijte zapékací mísu na tvarovaný rošt.
- 6) Použijte plech na pizzu na tvarovaný rošt.

|  |  |  |  |  |  |
|---|---|---|---|---|---|
| Malé koláče (20 kousků na plech) | Pravý horký vzduch | Plech na pečení | 3 | 150 - 160 | 20 - 35 |
| Malé koláče (20 kousků na plech) | Pravý horký vzduch | Plech na pečení | 2 a 4 | 150 - 160 | 20 - 35 |
| Jablečný koláč, 2 formy na pečení, Ø 20 cm | Horní/spodní ohřev | Tvarovaný rošt | 2 | 180 | 70 - 90 |
| Jablečný koláč, 2 formy na pečení, Ø 20 cm | Pravý horký vzduch | Tvarovaný rošt | 2 | 160 | 70 - 90 |
| Beztučný piškotový koláč, dortová forma Ø 26 cm ¹⁾ | Horní/spodní ohřev | Tvarovaný rošt | 2 | 170 | 40 - 50 |
| Beztučný piškotový koláč, dortová forma Ø 26 cm ¹⁾ | Pravý horký vzduch | Tvarovaný rošt | 2 | 160 | 40 - 50 |
| Beztučný piškotový koláč, dortová forma Ø 26 cm ¹⁾ | Pravý horký vzduch | Tvarovaný rošt | 2 a 4 | 160 | 40 - 60 |
| Sušenky z křeh. těsta | Pravý horký vzduch | Plech na pečení | 3 | 140 - 150 | 20 - 40 |
| Sušenky z křeh. těsta | Pravý horký vzduch | Plech na pečení | 2 a 4 | 140 - 150 | 25 - 45 |
| Sušenky z křeh. těsta | Horní/spodní ohřev | Plech na pečení | 3 | 140 - 150 | 25 - 45 |
| Topinka ¹⁾ | Gril | Tvarovaný rošt | 4 | max. | 1 - 5 |

¹⁾ Nechte spotřebič 10 minut předeheřt.

11. ČIŠTĚNÍ A ÚDRŽBA

VAROVÁNÍ!

Viz kapitoly o bezpečnosti.

11.1 Poznámky k čištění

Čistící prostředky

- Přední stranu spotřebiče očistíte pouze hadříkem z mikrovlákna namočeným v roztoku teplé vody a šetrného mycího prostředku.
- Kovové plochy očistíte pomocí čistícího roztoku.
- Skvrny vyčistíte pomocí šetrného čistícího prostředku.

Každodenní použití

- Po každém použití vyčistíte vnitřek spotřebiče. Hromadění mastnoty či zbytků jídla může způsobit požár.
- Ve spotřebiči nebo na skleněných panelech dvířek se může srážet vlhkost. Chcete-li kondenzaci omezit, nechte spotřebič před přípravou jídla na 10 minut předeheřt. Ve spotřebiči neuchovávejte potraviny déle než 20 minut. Po každém použití vysušte vnitřek spotřebiče pouze hadříkem z mikrovlákna.

Příslušenství

- Všechno příslušenství vyčistíte po každém použití a nechte jej oschnout. Použijte pouze hadřík z mikrovlákna namočený v roztoku teplé vody a šetrného mycího prostředku. Nečistěte příslušenství v myčce nádobí.

- Nepřilnavé příslušenství nečistíte pomocí abrazivních čisticích prostředků nebo ostrých předmětů.

11.2 Vyjmutí drážek na rošty

Chcete-li spotřebič vyčistit, vyjměte drážky na rošty.

1. Vypněte spotřebič a počkejte, dokud nevychladne.
2. Odtáhněte přední část konstrukce roštových drážek od postranní stěny.
3. Odtáhněte zadní konec konstrukce roštových drážek od postranní stěny a vyjměte ji.

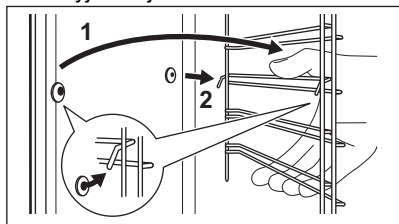

4. Drážky na rošty vložte zpět do jejich původní polohy. Opakujte postup v opačném pořadí.

Jsou-li dodány teleskopické výsuvy, musí jejich čepy směřovat dopředu.

11.3 Pyrolytická čisticí

Slouží k vyčištění spotřebiče a spálení zbytků.

VAROVÁNÍ!

Hrozí nebezpečí popálení.

POZOR!

Jsou-li ve stejné skříni instalovány další spotřebiče, nepoužívejte je současně s touto funkcí. Trouba by se mohla poškodit.

Pokud jste dvířka trouby zcela nezavřeli, nespouštějte tuto funkci.

1. Přesvědčte se, že je spotřebič chladný.
2. Vyjměte veškeré příslušenství.
3. Vnitřek trouby a vnitřní sklo dvířek očistěte měkkým hadříkem namočeným v roztoku teplé vody a šetrného mycího prostředku.
4. Zapněte spotřebič.

5. Stiskněte \equiv / Čištění.

6. Vyberte režim čištění.

Když se spustí čištění, dvířka trouby se zablokují a osvětlení je vypnuté. Chladicí ventilátor pracuje při vyšších otáčkách.

STOP – stisknutím zastavíte čištění před dokončením.

Spotřebič nepoužívejte, dokud nezhasne symbol zámku dvířek na displeji.

7. Když čištění skončí, vypněte spotřebič a nechte jej vychladnout.

8. Vnitřek trouby vyčistěte měkkým hadříkem. Ze dna trouby odstraňte veškeré zbytky.

11.4 Připomínka Čištění

Zobrazí-li se připomínka, je doporučeno provést čištění.

Použijte funkci: Pyrolytické čištění.

11.5 Odstranění a instalace dvířek

Dvířka trouby a vnitřní skleněné panely lze za účelem čištění demontovat. Před demontáží skleněných panelů si přečtěte celou kapitolu „Odstranění a instalace dvířek“.

POZOR!

Spotřebič bez skleněných panelů nepoužívejte.

1. Dvířka trouby zcela otevřete a podržte oba dveřní závěsy.

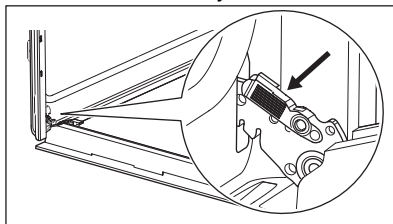

2. Zvedněte západky a táhněte za ně, dokud necvaknou.

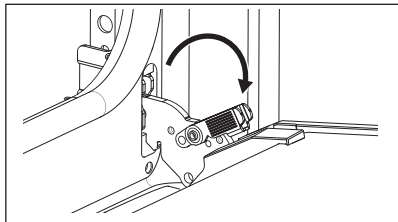

3. Napůl přivřete dvířka trouby do první polohy otevření. Pak dvířka nadzdvihněte a vytáhněte z jejich umístění.

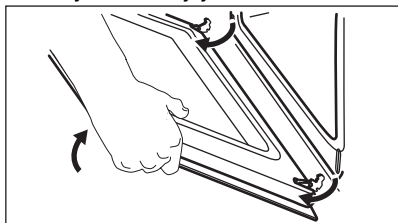

4. Dvířka položte na měkkou látku na rovné podložce.
5. Uchopte okrajovou lištu **A** na horní straně dvířek na obou stranách a zatlačením směrem dovnitř uvolníte svorku těsnění.

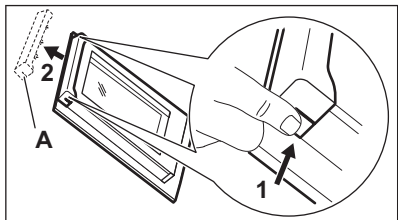

6. Vytáhněte okrajovou lištu dopředu a vyjměte ji.
7. Uchopte skleněné panely jednu po druhé na jejich horní straně a vytáhněte je z drážek směrem nahoru. Ujistěte se, že sklo zcela sklouzne z držáků.

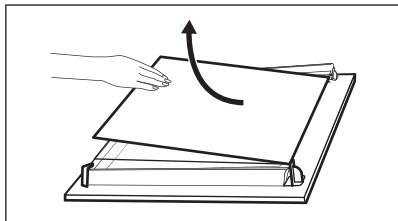

8. Skleněné panely omyjte vodou s mycím prostředkem. Skleněné panely opatrně osušte. Skleněné panely nemyjte v myčce nádobí.
9. Po vyčištění skleněné panely a dvířka trouby opět nasadte. Dávejte pozor, abyste skleněné panely nasadili zpět ve správném pořadí. Zkontrolujte symbol / potisk na straně skleněného panelu. Jsou-li dvířka správně nainstalována, uslyšíte při zavírání západek cvaknutí.



Tisková zóna **B** (pokud existuje) musí směřovat k vnitřku trouby.

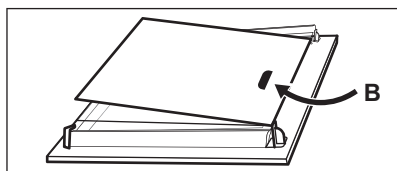

11.6 Výměna žárovky

⚠ VÁROVÁNÍ!

Nebezpečí úrazu elektrickým proudem. Žárovka může být horká.

1. Vypněte spotřebič a počkejte, dokud nevychladne.
2. Spotřebič odpojte od elektrické sítě.
3. Položte hadřík na dno trouby.

⚠ POZOR!

Halogenovou žárovku vždy držte hadříkem, aby se na žárovce nespalovaly zbytky mastnoty.

Zadní žárovka

1. Skleněným krytem otočte a sejměte jej.
2. Skleněný kryt vyčistěte.
3. K výměně použijte vhodnou žárovku odolnou proti teplotě 300°C.
4. Nasadte skleněný kryt.

12. ODSTRAŇOVÁNÍ ZÁVAD

VAROVÁNÍ!

Viz kapitoly o bezpečnosti.

12.1 Co dělat, když...

| Popis problému | Příčina a náprava |
|---|--|
| Spotřebič nelze zapnout ani používat. | Spotřebič není zapojen do elektrické sítě nebo je zapojen nesprávně. |
| Spotřebič se neohřívá. | Hodiny nejsou nastavené. Nastavení hodin viz Funkce hodin. Dvířka nejsou správně zavřená. Je spálená pojistka. Zkontrolujte, zda není příčinou závady pojistka. Pokud problém přetrvává, obraťte se na kvalifikovaného elektrikáře. Je zapnuto Dětská bezp. pojistka. |
| Osvětlení je vypnuté. | Spálená žárovka. Vyměňte žárovku. Podrobnosti viz Čištění a údržba. |
|  Výpadek proudu vždy čištění zastaví. Je-li čištění přerušeno výpadkem proudu, zopakujte jej. | |
| Problém se signálem bezdrátové sítě. | Zkontrolujte, zda je vaše mobilní zařízení připojeno k bezdrátové síti. Zkontrolujte bezdrátovou síť a router. Restartujte router. |
| Byl nainstalován nový router nebo byla změněna konfigurace routeru. | Chcete-li znovu nakonfigurovat spotřebič a mobilní zařízení, viz část Před prvním použitím, Bezdrátové připojení. |
| Signál bezdrátové sítě je slabý. | Přesuňte router co nejbližší ke spotřebiči. |
| Bezdrátový signál je rušen mikrovlnnou troubou umístěnou poblíž spotřebiče. | Vypněte mikrovlnnou troubu. Nepoužívejte současně mikrovlnnou troubu a dálkové ovládání spotřebiče. Mikrovlny ruší WiFi signál. |

12.2 Chybové kódy

Když dojde k chybě software, na displeji se zobrazí chybová zpráva. Seznam problémů naleznete v tabulce níže. Pokud se tato chybová zpráva nadále zobrazuje na displeji, znamená to možné vypnutí chybného podsystému. V takovém případě se obraťte na autorizované servisní středisko.

| Kód a popis | Řešení |
|--|--|
| F102 – dvířka nejsou zcela zavřená nebo je rozbitý zámek dveří. | Zavřete dvířka. Spotřebič vypněte a zapněte. |
| F111 – Pečící sonda není správně zasunutá do zásuvky. | Plně zastrčte Pečící sonda do zásuvky. |
| F240, F439 – dotyková tlačítka na displeji nefungují správně. | Vyčistěte povrch displeje. Ujistěte se, že na dotykových políčkách nejsou nečistoty. |

| Kód a popis | Řešení |
|---|--|
| F601 – je problém se signálem WiFi. | Zkontrolujte vaše síťové připojení. Viz Před prvním použitím, Bezdrátové připojení. |
| F604 – první připojení k WiFi se nezdařilo. | Vypněte a zapněte spotřebič a zkuste to znovu. Viz Před prvním použitím, Bezdrátové připojení. |
| F908 – systém spotřebiče se nemůže připojit k ovládacímu panelu. | Spotřebič vypněte a zapněte. |
| F602, F603 – WiFi není k dispozici. 1) | Spotřebič vypněte a zapněte. |

1) Pokud dojde k jedné z těchto chyb, zbývající funkce spotřebiče budou dále fungovat jako obvykle.

12.3 Servisní údaje

Pokud problém nemůžete vyřešit sami, obraťte se na svého prodejce nebo autorizované servisní středisko.

Potřebné údaje pro servisní středisko najdete na typovém štítku. Typový štítek se nachází na předním rámu spotřebiče. Je vidět, když otevřete dvířka. Typový štítek ze spotřebiče neodstraňujte.

Doporučujeme vám zapsat si údaje sem:

Model (MOD.):

Výrobní číslo (PNC):

Sériové číslo (S.N.):

13. ENERGETICKÁ ÚČINNOST

13.1 List s informacemi o výrobku podle (EU) č. 65/2014 a č. 66/2014

| | |
|---|----------------------|
| Jméno dodavatele | AEG |
| Označení modelu | NBX7P63KSB 949288448 |
| Index energetické účinnosti | 61.2 |
| Třída energetické účinnosti | A++ |
| Spotřeba energie při standardním zatížení, konvenční ohřev | 0.93 kWh/cyklus |
| Spotřeba energie při standardním zatížení, režim nuceného větrání | 0.52 kWh/cyklus |
| Počet dutin | 1 |
| Zdroj tepla | Elektrická energie |
| Objem | 72 l |
| Typ trouby | Vestavná trouba |
| Hmotnost | 37,7 kg |

Spotřebič byl testován v souladu s následujícími normami: EN IEC 60350-1.

13.2 Požadavky na informace podle nařízení (EU) č. 2023/826

| | |
|--|--------|
| Spotřeba energie v pohotovostním režimu | 0,8 W |
| Spotřeba energie v pohotovostním režimu při připojení k síti | 2,0 W |
| Maximální doba potřebná k tomu, aby zařízení automaticky dosáhlo příslušného režimu nízké spotřeby energie | 20 min |

Spotřebič byl testován v souladu s následujícími normami: EN 50564, EN 63474.

Pokyny k aktivaci a deaktivaci připojení k bezdrátové síti naleznete v Před prvním použitím.

13.3 Tipy pro úsporu energie

Následující tipy vám pomohou ušetřit energii při používání spotřebiče.

Ujistěte se, že jsou dvířka spotřebiče při jeho provozu zavřena. Během pečení neotvírejte dvířka spotřebiče příliš často. Těsnění dvířek udržujte čisté a kontrolujte, zda je na svém místě řádně uchyceno.

Pro účinnější úsporu energie používejte kovové nádoby a formy a nádoby z tmavého kovu a s povrchovou vrstvou.

Spotřebič před vařením nepřehřívejte, pokud to není výslovně doporučeno.

Připravujete-li několik jídel najednou, snažte se, aby prodlevy při pečení byly co nejkratší.

Horkovzdušné pečení

Je-li to možné, pro úsporu energie používejte funkci pečení s ventilátorem.

Zbytkové teplo

Je-li doba pečení delší než 30 minut, snižte teplotu spotřebiče na minimum 3–10 minut před koncem pečení. Pečení bude

pokračovat i nadále díky zbytkovému teplu uvnitř spotřebiče.

Zbytkové teplo můžete využít k uchování teploty jídla nebo ohřevu jiného pokrmu.

Po vypnutí spotřebiče se na displeji zobrazuje zbytkové teplo nebo teplota.

Je-li spuštěn program s Délka a doba pečení je delší než 30 minut, topné články se u některých funkcích spotřebiče automaticky vypnou dříve.

Uchování teploty jídla

Chcete-li využít zbytkové teplo k uchování teploty jídla, zvolte nejnižší možné nastavení teploty. Na displeji se zobrazí ukazatel zbytkového tepla nebo teplota.

Pečení s vypnutým osvětlením

Při pečení vypněte osvětlení. Zapněte ho pouze tehdy, když ho skutečně potřebujete.

Vlhký horkovzduch

Tato funkce slouží k úspoře energie při pečení.

Při použití této funkce se lampa automaticky vypne po 30 sekundách. Lampu můžete znovu zapnout, ale tato akce sníží očekávané úspory energie.

WiFi

Pokud je to možné, vypněte Wi-Fi, abyste ušetřili energii.

14. POZNÁMKY K OCHRANĚ ŽIVOTNÍHO PROSTŘEDÍ

Recyklujte materiály označené symbolem . Obaly k recyklaci uložte do příslušných odpadních kontejnerů. Pomáhejte chránit životní prostředí a lidské zdraví a recyklujte odpad z elektrických a elektronických

spotřebičů. Spotřebiče označené symbolem  nelikvidujte s domovním odpadem. Spotřebič odevzdejte v místním sběrném dvoře nebo kontaktujte místní úřad.

Vitajte vo svete AEG! Ďakujeme Vám, že ste si vybrali náš spotrebič.



Rady týkajúce sa používania, brožúry, návody na riešenie problémov a informácie o servise a opravách:
www.aeg.com/support

Vyhradzujeme si právo na zmeny bez predchádzajúceho upozornenia.

OBSAH

| | |
|---------------------------------------|----|
| 1. BEZPEČNOSTNÉ INFORMÁCIE..... | 24 |
| 2. BEZPEČNOSTNÉ IFNORMÁCIE..... | 26 |
| 3. OPIS VÝROBKU..... | 29 |
| 4. OVLÁDACÍ PANEL..... | 30 |
| 5. PRED PRVÝM POUŽITÍM..... | 30 |
| 6. KAŽDODENNÉ POUŽÍVANIE..... | 32 |
| 7. DOPLNKOVÉ FUNKCIE..... | 34 |
| 8. ČASOVÉ FUNKCIE..... | 35 |
| 9. POUŽÍVANIE PRÍSLUŠENSTVA..... | 36 |
| 10. RADY A TIPY..... | 38 |
| 11. OŠETROVANIE A ČISTENIE..... | 40 |
| 12. RIEŠENIE PROBLÉMOV..... | 42 |
| 13. ENERGETICKÁ ÚČINNOSŤ..... | 44 |
| 14. OCHRANA ŽIVOTNÉHO PROSTREDIA..... | 45 |

1. ⚠ BEZPEČNOSTNÉ INFORMÁCIE

Pred inštaláciou a používaním spotrebiča si pozorne prečítajte priložený návod na používanie. Výrobca nezodpovedá za zranenia ani za škody spôsobené nesprávnou montážou alebo používaním. Tieto pokyny uskladnite na bezpečnom a prístupnom mieste, aby ste do nich mohli v budúcnosti nahliadnuť.

1.1 Bezpečnosť detí a zraniteľných osôb

- Tento spotrebič smú používať deti staršie ako 8 rokov a osoby so zníženou fyzickou, zmyslovou alebo psychickou spôsobilosťou alebo nedostatkom skúseností a znalostí, iba ak sú pod dozorom zodpovednej osoby alebo ak boli zodpovednou osobou poučené o bezpečnom používaní spotrebiča a rozumejú prípadným rizikám. Deti do 8 rokov

a osoby s vysokou mierou postihnutia nesmú mať prístup k spotrebiču, pokiaľ nie sú pod nepretržitým dozorom.

- Deti by mali byť pod dozorom, aby sa zabezpečilo, že sa so spotrebičom a mobilnými zariadeniami s aplikáciou nebudú hrať.
- Obaly vždy uschovajte mimo dosah detí a náležite ich zlikvidujte.
- UPOZORNENIE: Spotrebič a jeho prístupné časti sa počas používania môžu značne zahriať. Nedovoľte deťom ani domácim zvieratám priblížiť sa k spotrebiču počas prevádzky alebo keď sa ochladzuje.
- Ak má spotrebič detskú poistku, mala by byť zapnutá.
- Deti nesmú spotrebič bez dozoru čistiť ani vykonávať žiadnu údržbu na spotrebiči.

1.2 Všeobecná bezpečnosť

- Tento spotrebič je určený iba na prípravu jedál.
- Tento spotrebič je určený na jedno použitie v domácnosti v interiéri.
- Tento spotrebič sa môže používať v kanceláriách, hotelových hosťovských izbách, izbách poskytujúcich ubytovanie a raňajky, v hosťovských izbách na farmách a v iných podobných ubytovacích zariadeniach, ak takéto používanie nepresiahne priemernú úroveň používania v domácnosti.
- Nainštalovať tento spotrebič a vymeniť kábel smie iba na to kvalifikovaná osoba.
- Spotrebič nepoužívajte pred jeho nainštalovaním do nábytku určeného na zabudovanie.
- Pred akoukoľvek údržbou opojte spotrebič od elektrickej siete.
- Ak je poškodený elektrický napájací kábel, musí ho vymeniť výrobca, jeho autorizované servisné stredisko alebo kvalifikovaná osoba, aby sa predišlo ohrozeniu elektrickým prúdom.

- **UPOZORNENIE:** Uistite sa, že je pred výmenou osvetlenia spotrebič vypnutý, aby ste sa vyhli riziku elektrického šoku.
- **UPOZORNENIE:** Spotrebič a jeho prístupné časti sa počas používania môžu značne zahriať. Dávajte pozor, aby ste sa nedotkli ohrevných článkov alebo povrchu dutiny spotrebiča.
- Vždy používajte na vyberanie a vkladanie príslušenstva alebo riadu kuchynské rukavice.
- Používajte iba teplotnú sondu (sondu vnútornej teploty) odporúčanú pre tento spotrebič.
- Pri vyberaní zasúvacej lišty najskôr potiahnite jej prednú časť a potom zadnú časť smerom od bočných stien spotrebiča. Zasúvacie lišty nainštalujte v opačnom poradí.
- Na čistenie spotrebiča nepoužívajte parné čističe.
- Na čistenie skla dvierok nepoužívajte abrazívne prostriedky ani ostré kovové škrabky, pretože by mohli poškrabať povrch, čo môže spôsobiť rozbitie skla.
- Pred čistením pyrolýzou vyberte z vnútra spotrebiča všetko príslušenstvo a odstráňte nadmerné usadeniny/rozliate nečistoty.

2. BEZPEČNOSTNÉ INFORMÁCIE

2.1 Inštalácia

VAROVANIE!

Tento spotrebič môže nainštalovať len kvalifikovaná osoba.

- Odstráňte všetky obaly.
- Poškodený spotrebič neinštalujte ani nepoužívajte.
- Postupujte podľa pokynov na inštaláciu dostupných na našej webovej stránke.
- Vždy dávajte pozor, ak presúvate spotrebič, pretože je ťažký. Vždy používajte ochranné rukavice a uzavretú obuv.
- Spotrebič neťahajte za rukoväť.
- Spotrebič nainštalujte na bezpečné a vhodné miesto, ktoré spĺňa požiadavky na inštaláciu.

- Dodržiavajte požadovanú minimálnu vzdialenosť od iných spotrebičov a nábytku.
- Pred montážou spotrebiča sa uistite, že je vyrovnaný a že sa dvierka otvárajú bez zasekávania.
- Spotrebič je vybavený elektrickým systémom chladenia. Ten musí byť napájaný z elektrickej siete.

2.2 Zapojenie do elektrickej siete

VAROVANIE!

Hrozí nebezpečenstvo požiaru a zásahu elektrickým prúdom.

- Všetky elektrické pripojenia by mal vykonať kvalifikovaný elektroinštalatér.
- Spotrebič musí byť uzemnený.

- Uistite sa, že parametre na typovom štítku sú kompatibilné s parametrami elektrickej siete.
- Vždy používajte správne nainštalovanú prepäťovú zásuvku.
- Nepoužívajte viaczásuvkové adaptéry ani predlžovacie káble.
- Uistite sa, že zástrčka a napájací kábel nie sú poškodené. Ak je potrebné vymeniť napájací kábel, musí to vykonať naše autorizované servisné stredisko.
- Nedovoľte, aby sa napájacie káble dotkli alebo dostali do blízkosti dvierok spotrebiča alebo výklenku pod spotrebičom najmä vtedy, keď sú dvierka horúce.
- Ochrana proti úrazu elektrickým prúdom častí pod napätím a izolovaných častí sa musí pripevniť tak, aby sa nedala odstrániť bez použitia nástrojov.
- Sieťovú zástrčku zapojte do sieťovej zásuvky až na konci inštalácie. Po inštalácii sa uistite, že máte prístup k elektrickej zásuvke.
- Ak je elektrická zásuvka uvoľnená, nepripájajte do nej zástrčku.
- Spotrebič neodpájajte ťahaním za napájací kábel. Vždy ťahajte za sieťovú zástrčku.
- Používajte iba správne rozpájacie zariadenia: ochranné ističe alebo poistky (skrutkovacie poistky treba vybrať z držiaka), uzemnenia a stykače.
- Elektrické pripojenie musí zahŕňať odpájacie zariadenie, ktoré umožňuje odpojenie spotrebiča od elektrickej siete na všetkých póloch. Odpájacie zariadenie musí byť rozstup kontaktov najmenej 3 mm.
- Skôr ako zapojíte sieťovú zástrčku do sieťovej zásuvky, úplne zavrite dvierka spotrebiča.
- Tento spotrebič sa dodáva s napájacou zástrčkou a napájacím káblom.

Typy káblov použiteľných na inštaláciu alebo výmenu pre Európu:

H07 RN-F, H05 RN-F, H05 RRF, H05 VV-F, H05 V2V2-F (T90), H05 BB-F, H05Z1Z1-F

Pri určovaní správneho prierezu kábla sa riadte celkovým výkonom uvedeným na štítku spotrebiča. Môžete si tiež pozrieť údaje v tabuľke:

| Celkový výkon (W) | Časť kábla (mm ²) |
|-------------------|-------------------------------|
| maximum 1 380 | 3x0.75 |
| maximum 2 300 | 3x1 |
| maximum 3 680 | 3x1.5 |

Uzemňovací kábel (zelený/žltý kábel) musí byť o 2 cm dlhší ako hnedý fázový a modrý nulový kábel

2.3 Použitie

VAROVANIE!

Hrozí nebezpečenstvo poranenia, popálenín, zásahu elektrickým prúdom alebo výbuchu.

- Nemeňte technické parametre spotrebiča.
- Uistite sa, že nie sú otvory vetrania zablokované.
- Spotrebič počas prevádzky nenechávajte bez dozoru.
- Spotrebič po každom použití vypnite.
- Pri otvorení dvierok spotrebiča počas jeho prevádzky buďte opatrní. Môže sa uvoľniť horúci vzduch.
- Spotrebič neobsluhujte s mokrými rukami alebo keď je v kontakte s vodou.
- Na otvorené dvierka nevyvíjajte tlak.
- Spotrebič nepoužívajte ako pracovný alebo skladovací povrch.
- Dvierka spotrebiča otvárajte opatrne. Používanie prísad s alkoholom môže spôsobiť zmiešanie alkoholu a vzduchu.
- Pri otvorení dvierok zabráňte kontaktu iskier alebo otvoreného plameňa so spotrebičom.
- Vždy používajte poháre a poháre určené na zaváranie.
- Horľavé látky ani predmety, ktoré sú navlhnuté horľavými látkami, nekladte do spotrebiča, do jeho blízkosti ani naň.
- Nezdieľajte vaše WiFi heslo.

VAROVANIE!

Hrozí nebezpečenstvo poškodenia spotrebiča.

- Aby sa predišlo poškodeniu alebo zmene farby povrchovej úpravy:
 - Riad do rúry ani iné predmety nedávajte priamo na dno spotrebiča.

- Nedávajte priamo na dno dutiny spotrebiča alobal.
 - Nedávajte priamo do horúceho spotrebiča vodu.
 - Po ukončení prípravy pokrmu v rúre nenechávajte vlhký riad ani potraviny.
 - Pri odstraňovaní alebo inštalácii príslušenstva buďte opatrní.
- Zmena farby smaltu alebo antikora nemá žiadny vplyv na výkon spotrebiča.
 - Na vlhké koláče použite hlboký pekáč. Ovocné šťavy spôsobujú škvrny, ktoré môžu byť trvalé.
 - Používajte len príslušenstvo dodané s týmto spotrebičom alebo odporúčané výrobcom.
 - Pri varení musia byť dvierka spotrebiča vždy zatvorené.
 - Pri inštalácii spotrebiča za nábytkový panel (napr. dvere) zabezpečte, aby dvere neboli počas prevádzky spotrebiča nikdy zatvorené. Za zatvoreným nábytkovým panelom sa môže vytvoriť teplo a vlhkosť a môžu spôsobiť následné poškodenie spotrebiča, nábytku alebo podlahy. Nábytkový panel nezatvárajte, kým spotrebič po použití úplne nevychladne.

2.4 Ošetrovanie a čistenie

VAROVANIE!

Hrozí nebezpečenstvo poranenia, požiaru alebo poškodenia spotrebiča.

- Pred vykonávaním údržby spotrebič vypnite a vytiahnite jeho zástrčku zo sieťovej zásuvky.
- Uistite sa, že je spotrebič chladný. Existuje riziko, že sa sklenené panely rozbijú.
- V prípade poškodenia ihneď vymeňte sklenený panel dvierok. Obráťte sa na autorizované servisné stredisko.
- Pri vyberaní dvierok zo spotrebiča dávajte pozor, dvierka sú ťažké.
- Spotrebič pravidelne čistite, aby ste predišli znehodnoteniu povrchového materiálu.
- Spotrebič čistite vlhkou mäkkou handričkou. Používajte iba neutrálne čistiace prostriedky. Nepoužívajte abrazívne výrobky, čistiace špongie s abrazívnou vrstvou, rozpúšťadlá ani kovové predmety.

- Ak používate sprej na čistenie rúr, dodržiavajte bezpečnostné pokyny na jeho obale.

2.5 Čistenie pyrolýzou

VAROVANIE!

Hrozí nebezpečenstvo poranenia / požiaru / chemických emisií (výparov) v pyrolytickom režime.

- Pred vykonaním čistenia pyrolýzou a prvým predhriatím odstráňte z rúry:
 - akékoľvek zostatky jedla, oleja alebo pozostatky/usadeniny mastnoty,
 - všetky vyberateľné predmety (vrátane roštov, bočných mriežok a pod., dodávané so spotrebičom), najmä hrnce, panvice, plechy, kuchynské pomôcky s nelepivou povrchovou úpravou a pod.
- Dôkladne si prečítajte všetky pokyny pre čistenie pyrolýzou.
- Keď je spustené čistenie pyrolýzou, nepúšťajte neplnoleté osoby k spotrebiču. Spotrebič sa veľmi zohreje a z predných ochladzovacích výduchov vychádza horúci vzduch.
- Čistenie pyrolýzou je operácia pri vysokej teplote, pri ktorej sa môžu vylučovať výpary zo zvyškov po varení a konštrukčných materiálov, preto sa zákazníkom odporúča:
 - počas a po každom čistení pyrolýzou zabezpečte dostatočné vetranie.
 - počas a po úvodnom predhriatí zabezpečte dobré vetranie.
- Počas a po čistení pyrolýzou nelejte ani neaplikujte na dvierka rúry vodu, aby ste nepoškodili sklenené panely.
- Opísané výpary, ktoré sa uvoľňujú zo všetkých pyrolytických rúr/zvyškov po varení, nie sú škodlivé pre ľudí vrátane detí ani ľudí so zdravotnými problémami.
- Počas a po čistení pyrolýzou a počas prvého predhriatia udržujte domáce zvieratá mimo dosahu spotrebiča. Malé domáce zvieratá (najmä vtáky a plazy) môžu byť veľmi citlivé na zmeny teploty a vypúšťané výpary.
- Nelepivé povrchové úpravy na hrncoch, panviciach, plechoch, kuchynských pomôckach atď. sa môžu poškodiť pri

vysokých teplotách prevádzky čistenia pyrolýzou všetkých pyrolytických rúr a môžu byť zdrojom nízkeho množstva škodlivých výparov.

2.6 Vnútorne osvetlenie

VAROVANIE!

Hrozí nebezpečenstvo zásahu elektrickým prúdom.

- Informácie o žiarovke/žiarovkách vnútri tohto výrobku a náhradných dieloch osvetlenia, ktoré sa predávajú samostatne: Tieto žiarovky sú navrhnuté tak, aby odolali extrémnym podmienkam v domácich spotrebičoch, ako napr. teplota, vibrácie, vlhkosť, alebo slúžia ako ukazovatele prevádzkového stavu spotrebiča. Nie sú určené na používanie iným spôsobom a nie sú vhodné na osvetlenie priestorov v domácnosti.

- Tento výrobok obsahuje svetelný zdroj triedy energetickej účinnosti G.
- Používajte iba žiarovky s rovnakými technickými parametrami.

2.7 Servis

- Ak treba dať spotrebič opraviť, obráťte sa na autorizované servisné stredisko.
- Používajte iba originálne náhradné diely.

2.8 Likvidácia

VAROVANIE!

Riziko zranenia alebo udusenia.

- O likvidácii spotrebiča sa informujte na mestskom alebo obecnom úrade.
- Odpojte spotrebič od napájania z elektrickej siete.
- Sieťový elektrický kábel odrežte blízko pri spotrebiči a zlikvidujte ho.

3. OPIS VÝROBKU

3.1 Všeobecný prehľad

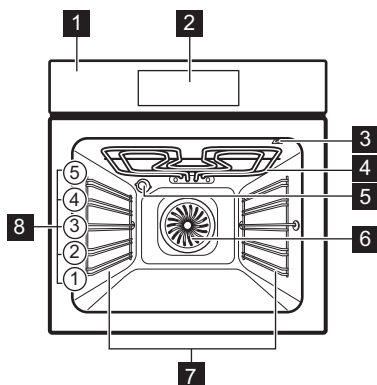

- 1 Ovládací panel
- 2 Displej
- 3 Zásuvka pre teplotnú sondu
- 4 Ohrevný článok
- 5 Osvetlenie
- 6 Ventilátor
- 7 Držiak police, odnimateľný
- 8 Úrovne roštu v rúre

4. OVLÁDACÍ PANEL

4.1 Prehľad ovládacieho panela

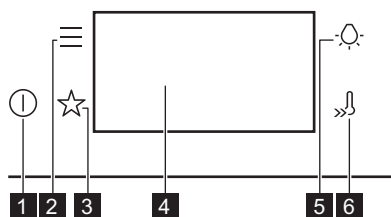

1 Zap / Vyp
Stlačením a podržaním tlačidla zapnete a vypnete spotrebič.

2 Ponuka
Zobrazuje zoznam voliteľných funkcií spotrebiča a funkcií nastavenia.

3 Obľúbené
Zoznam obľúbených nastavení.

4 Displej
Zobrazuje aktuálne nastavenia spotrebiča.

5 Spínač osvetlenia
Zapnutie a vypnutie osvetlenia.

6 Rýchle zohrievanie
Zapnutie a vypnutie funkcie: Rýchle zohrievanie.

4.2 Displej

Displej s nastavenými kľúčovými funkciami.

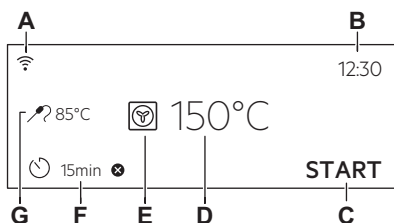

- A. WiFi
- B. Presný čas
- C. ŠTART/STOP
- D. Teplota
- E. Funkcie ohrevu
- F. Časovač
- G. Teplotná sonda (len vybrané modely)

Ukazovatele na displeji

- Potvrdenie výberu/nastavenia.
- Návrat o jednu úroveň v ponuke.
- Vrátenie posledného úkonu.
- Zapnutie a vypnutie voliteľných funkcií.
- Spotrebič je zablokovaný.
- Funkcia zvukového signálu je zapnutá.
- Funkcia zvukového signálu a ukončenia varenia je zapnutá.
- Aktivuje sa iba vyskakovacie okno s hlásením.
- Odložený štart je zapnutý.
- Ak chcete zrušiť nastavenia.
- WiFi pripojenie je zapnuté.
- Diaľkové ovládanie je zapnuté.



Na displeji sa zobrazia rôzne správy. Keď sa zobrazí okno s hlásením, pokračujte stlačením displeja.

5. PRED PRVÝM POUŽITÍM



VAROVANIE!

Pozrite si kapitoly ohľadne bezpečnosti.



5.1 Prvé pripojenie

Na displeji sa po prvom pripojení zobrazí úvítacie hlásenie.

Musíte nastaviť: Jazyk, Jas displeja, Tóny tlačidiel, Hlasitosť zvuku, Presný čas.

5.2 Bezdrôtové pripojenie

Na pripojenie spotrebiča potrebujete:

- bezdrôtovú sieť s internetovým pripojením,
 - mobilné zariadenie pripojené k rovnakej bezdrôtovej sieti.
1. Ak chcete stiahnuť aplikáciu, naskenujte QR kód, ktorý sa nachádza na zadnej strane návodu na používanie. Aplikáciu si môžete stiahnuť aj priamo v obchode s aplikáciami.
 2. Postupujte podľa pokynov na pripojenie aplikácie.
 3. Zapnite spotrebič.
 4. Stlačte symbol . Vyberte položku Nastavenia/Pripojenia.
 5. Symbol  – posunutím alebo stlačením zapnite alebo vypnite: WiFi.

Bezdrôtový modul spotrebiča sa spustí do 90 sek.



Z bezpečnostných dôvodov sa diaľkové ovládanie automaticky vypne po 24 h. V prípade potreby zopakujte začiatočný postup.

| | |
|------------|-----------------------------------|
| Frekvencia | 2.4 GHz WLAN 2400 - 2483.5 MHz |
| Protokol | IEEE 802.11b DSSS, 802.11g/n OFDM |
| Max. výkon | EIRP < 20 dBm (100 mW) |
| WiFi modul | NIUS-50 |

5.3 Licencie na softvér



Softvér používaný v tomto výrobku obsahuje komponenty, ktoré sú založené na

bezplatnom softvéri z otvorených zdrojov. AEG uznáva príspevok komunit pôsobiacich v oblasti otvoreného softvéru a robotiky k vývojovému projektu.

Ak chcete získať prístup k zdrojovému kódu týchto bezplatných softvérových súčastí open-source, ktorých licenčné podmienky vyžadujú zverejnenie, a zobraziť ich úplné informácie o autorských právach a príslušné licenčné podmienky, navštívte stránku: <http://aeg.opensoftwarerepository.com> (príčinok NIUS).

5.4 Úvodné predhrievanie a čistenie

Pred prvým použitím a kontaktom s potravinami predhrejte prázdny spotrebič. Spotrebič môže vydávať nepríjemný zápach a dym. Počas predhrievania miestnosť vetrajte.

1. Zo spotrebiča odstráňte všetko príslušenstvo a vyberateľné zásuvacie lišty.
2. Nastavte funkciu . Nastavte maximálnu teplotu. Pozrite si časť Každodenné používanie. Nechajte spotrebič v prevádzke 1 h.
3. Nastavte funkciu . Nastavte maximálnu teplotu. Nechajte spotrebič v prevádzke 15 min.
4. Nastavte funkciu . Nastavte maximálnu teplotu. Nechajte spotrebič v prevádzke 15 min.
5. Spotrebič vypnite a počkajte, kým nevychladne.
6. Spotrebič a príslušenstvo vyčistite len handričkou z mikrovláken, teplou vodou a jemným čistiacim prostriedkom.
7. Príslušenstvo a vyberateľné zásuvacie lišty vráťte späť do ich pôvodnej polohy.

6. KAŽDODENNÉ POUŽÍVANIE

VAROVANIE!

Pozrite si kapitoly ohľadne bezpečnosti.

6.1 Funkcie ohrevu

ŠTANDARDNÉ



Gril

Na grilovanie tenkých kúskov jedla a na prípravu hriankov.



Turbo gril

Na pečenie veľkých kusov mäsa alebo hydiny s kosťami na jednej úrovni. Na pečenie gratinovaných pokrmov a zapekanie.



Teplovzdušné Pečenie

Na pečenie mäsa a koláčov. Nastavte nižšiu teplotu ako pri funkcii Konvenčné pečenie, pretože ventilátor rovnomerne distribuuje teplo vo vnútri rúry.



Mrazené pokrmy

Ideálne pre hotové jedlá (napr. hranolčeky, krokety alebo jarné závitky).



Tradičné pečenie

Na pečenie a opečanie potravín na jednej úrovni.



Horúci vzduch & dolný ohrev

Na pečenie pizze a iných pokrmov, ktoré vyžadujú viac tepla zdola.



Dolný ohrev

Túto funkciu vyberte po procese pečenia, ak chcete jedlo opieť viac na dne rúry. Použite najnižšiu úroveň v rúre.



Pečenie chleba

Na pečenie chleba.



Kysnutie cesta

Na urýchlenie vykysnutia kysnutého cesta. Povrch cesta zakryte, aby ste predišli vysušeniu.

ŠPECIÁLNE



Zaváranie

Na konzervovanie zeleniny a ovocia umiestnite zaväracie poháre na plech na pečenie naplnený vodou a použite teplu odolné poháre s bajonetovými alebo skrutkovacími uzávermi rovnakej veľkosti. Použite najnižšiu úroveň v rúre.



Sušenie

Na sušenie nakrájaného ovocia, zeleniny a húb. Ak chcete, aby unikol vzduch nasýtený vlhkosťou a aby sa ovocie vysušilo lepšie, odporúčame vám počas sušenia otvoriť dvierka rúry.



Ohrev tanierov

Na predhriatie tanierov pred podávaním jedla.



Rozmrazovanie

Na rozmrazovanie potravín (zeleniny a ovocia). Čas rozmrazovania závisí od množstva a veľkosti mrazených potravín.



Gratinované jedlá

Pre jedlá, ako sú lasagne alebo zapečené zemiaky. Na pečenie gratinovaných jedál a zapekanie.



Pomalé pečenie

Proces varenia pri nízkej teplote. Je ideálna na prípravu jemných pokrmov (napr. hovädzieho, telacieho alebo jahňacieho mäsa). Na dosiahnutie bohatejšej chuti a lepšieho opečenia mäso opečte pred vložením do rúry.



Uchovať teplé

Na uchovávanie jedla v teplote. Upozorňujeme, že niektoré jedlá môžu počas zohrievania pokračovať vo varení a vyschnúť. V prípade potreby jedlo zakryte.



Vlhký horúci vzduch

Táto funkcia je určená na úsporu energie počas prípravy jedál. Keď použijete túto funkciu, teplota vo vnútri spotrebiča sa môže líšiť od nastavenej teploty. Použite sa zvyškové teplo. Výkon ohrevu sa môže znížiť. Ďalšie informácie nájdete v časti Každodenné používanie, Poznámky k: Vlhký horúci vzduch.



PizzaExpert

Na rýchle pečenie pizze na rozohriatom plechu na pizzu pri vysokých teplotách, čím sa zabezpečí chrumkavý základ a mäkká, vzdušná kôrka. Táto funkcia rovnomerne rozdeľuje teplo v celom vnútri rúry.

6.2 Poznámky k: Vlhký horúci vzduch

Táto funkcia bola použitá na splnenie požiadaviek triedy energetickej účinnosti a požiadaviek na ekodizajn (podľa predpisov EU 65/2014 a EU 66/2014). Skúšky podľa: IEC/EN 60350-1.

Dvierka rúry majú byť počas pečenia zatvorené, aby nedošlo k prerušeniu funkcie a aby bola zabezpečená čo najefektívnejšia prevádzka rúry.

Keď použijete túto funkciu, osvetlenie sa po 30 sekundách automaticky vypne.

Pokyny na varenie nájdete v časti Rady a tipy, Vlhký horúci vzduch. Všeobecné odporúčania na úsporu energie nájdete v časti Energetická účinnosť, Tipy na úsporu energie.

6.3 Nastavenie: Funkcie ohrevu

1. Zapnite spotrebič. Na displeji sa zobrazí predvolená funkcia ohrevu a teplota.
2. Stlačte symbol funkcie ohrevu , aby ste vstúpili do podponuky.
3. Vyberte funkciu ohrevu a stlačte OK.
4. Nastavte teplotu. Stlačte tlačidlo: OK.
5. Stlačte tlačidlo: START.
Teplotná sonda – teplotnú sondu môžete pripojiť kedykoľvek pred alebo počas prípravy pokrmu. Informácie nájdete v časti Používanie príslušenstva, Teplotná sonda.
6. Stlačením STOP vypnete funkciu ohrevu.
7. Vypnite spotrebič.



Pri niektorých funkciách ohrevu a teplote pod 80 °C sa môže osvetlenie automaticky vypnúť.

6.4 Ponuka

Stlačením  vstúpíte do ponuky.

| Položka ponuky | | Popis |
|--------------------|------------|--|
| Sprievodca pečením | | Zoznam automatických programov. |
| Čistenie | | Zoznam programov čistenia. |
| Obľúbené | | Zoznam obľúbených nastavení. |
| Voliteľné funkcie | | Na nastavenie konfigurácie spotrebiča. |
| Nastavenia | Pripojenia | Nastavenie konfigurácie siete. |
| | Nastavenie | Na nastavenie konfigurácie spotrebiča. |
| | Service | Zobrazenie verzie softvéru a konfigurácie. |

Podponuka pre: Čistenie

| Podponuka | Popis |
|--------------------------------|---------------------------|
| Čistenie pyrolýzou, rýchla | Doba trvania: 1 h. |
| Čistenie pyrolýzou, normálna | Doba trvania: 1 h 30 min. |
| Čistenie pyrolýzou, intenzívna | Doba trvania: 2 h 30 min. |

Podponuka pre: Voliteľné funkcie

| Podponuka | Popis |
|----------------------|--|
| Osvetlenie rúry | Zapína a vypína lampu. |
| Detská poistka | Zabraňuje náhodnému zapnutiu spotrebiča. |
| Rýchle zohrievanie | Skracuje dobu ohrevu. Je k dispozícii iba pre niektoré funkcie ohrevu. |
| Pripomienka Čistenia | Zapnutie a vypnutie pripomienky. |

| Podponu-ka | Popis |
|---------------------------|--------------------------------|
| Formát digi-tálnych hodín | Zmena formátu zobrazenia času. |

Podponuka pre: Nastavenia

Pripojenia

| Podponu-ka | Popis |
|--------------------------------|--|
| WiFi | Zapnutie a vypnutie: WiFi. |
| Diaľkové ovládanie | Zapnutie a vypnutie diaľkového ovládania. Voliteľná funkcia je viditeľná iba keď zapnete: WiFi. |
| Automatické diaľkové ovládanie | Automatické spustenie prevádzky na diaľku po stlačení ŠTART. Voliteľná funkcia je viditeľná iba keď zapnete: WiFi. |
| Sieť | Kontrola stavu siete a intenzity signálu: WiFi. |
| Zabudnúť sieť | Deaktivovanie automatického pripojenia spotrebiča k aktuálnej sieti. |

Nastavenie

| Podponu-ka | Popis |
|-----------------|---|
| Jazyk | Nastaví jazyk spotrebiča. |
| Jas displeja | Nastavenie jasú displeja. |
| Tóny tlačidiel | Zapnutie a vypnutie tónu dotykových polí. Hlasitosť tónu pre  nie je možné stlmiť. |
| Hlasitosť zvuku | Nastavenie hlasitosti tónov tlačidiel a signálov. |

| Podponu-ka | Popis |
|------------|--------------------------------------|
| Presný čas | Nastavenie aktuálneho času a dátumu. |

Servis

| Podponu-ka | Popis |
|--------------------------|---------------------------------|
| Režim Demo | Aktivačný/deaktivačný kód: 2468 |
| Verzia softvéru | Informácie o verzii softvéru. |
| Zrušiť všetky nastavenia | Obnovte nastavenia z výroby. |



6.5 Nastavenie: Sprievodca pečením

Podponuka Sprievodca pečením pozostáva zo súboru dodatočných funkcií a programov, ktoré sú navrhnuté pre určené pokrmy. Každý pokrm v tejto podponuke zahŕňa vhodné nastavenie. Počas varenia môžete upraviť čas a teplotu.

Pri niektorých jedlách môžete variť aj s funkciou Teplotná sonda. Úroveň uvarenia pokrmu:

- Nепреpečený
- Stredne
- Prepečený

Na prípravu niektorých pokrmov môžete použiť aj Automatická váha.

1. Zapnite spotrebič.
2. Stlačte tlačidlo: .
3. Stlačte . Zadajte Sprievodca pečením.
4. Vyberte pokrm alebo druh potraviny.
5. Vložte jedlo do spotrebiča a stlačte START.

Keď funkcia skončí, skontrolujte, či je pokrm hotový. Predĺžte čas prípravy podľa potreby.

7. DOPLNKOVÉ FUNKCIE

7.1 Obľúbené ☆

Uložiť možno až 3 obľúbené nastavenia, ako napríklad funkciu ohrevu a dobu pečenia.

1. Zapnite spotrebič.

2. Vyberte preferované nastavenie.
3. Stlačte tlačidlo: .
4. Vyberte možnosť: Obľúbené/Uložiť aktuálne nastavenia.

5. Stlačte **+**, aby ste pridali nastavenie do zoznamu: Oblíbené.
 6. Stlačte tlačidlo **OK**.
- ↶ – stlačte, ak chcete obnoviť nastavenie.
- ⊗ – stlačte, ak chcete zrušiť nastavenie.

7.2 Blokovanie ovládania

Táto funkcia zabraňuje náhodnej zmene funkcie spotrebiča.

1. Zapnite spotrebič.
2. Nastavte funkciu ohrevu.
3. ☆, 🔒 – súčasne stlačte za účelom zapnutia tejto funkcie.

☆, 🔒 – súčasne stlačte za účelom vypnutia tejto funkcie.

7.3 Detská poistka

Táto funkcia zabraňuje náhodnému zapnutiu spotrebiča.

1. Zapnite spotrebič.
2. Stlačte **≡**.
3. Vyberte položku Voliteľné funkcie / Detská poistka.
4. Stlačte písmená kódu v abecednom poradí.
5. Vypnite spotrebič.



Funkcia Detská poistka je aktivovaná. Prístup k: Časovač, WiFi a žiarovke je k dispozícii. Keď je spotrebič vypnutý, dvierka sú zablokované.

Na umožnenie používania spotrebiča stlačte písmená kódu v abecednom poradí.

Ak chcete túto funkciu vypnúť, zopakujte kroky vyššie.

7.4 Automatické vypínanie

Ak je funkcia ohrevu zapnutá a nastavenia sa nezmenili, spotrebič sa po určitom čase z bezpečnostných dôvodov automaticky vypne.

|  (°C) |  (h) |
|--|---|
| 30 - 115 | 12.5 |
| 120 - 195 | 8.5 |
| 200 - 245 | 5.5 |
| 250 – maximum | 3 |

Ak chcete spustiť funkciu ohrevu na trvanie presahujúce čas automatického vypnutia, nastavte čas prípravy. Pozrite si časť Časové funkcie.

Funkcia automatického vypnutia nebude fungovať pri týchto funkciách: Osvetlenie rúry / Teplotná sonda / Koniec.

7.5 Chladiaci ventilátor

Keď je spotrebič v prevádzke, automaticky sa zapne chladiaci ventilátor, aby udržal povrch spotrebiča chladný. Ak spotrebič vypnete, chladiaci ventilátor môže pokračovať v činnosti, kým sa spotrebič neochladí.

8. ČASOVÉ FUNKCIE

8.1 Popis časových funkcií

| Funkcia | Popis |
|---------|---|
| Časovač | Nastavenie dĺžky varenia. Maximum je 23 h 59 min. Môžete nastaviť, čo sa stane po uplynutí nastaveného času: Kritéria skončenia |

| Funkcia | Popis |
|--------------------|--|
| Kritéria skončenia | Zvukový signál – keď uplynie čas, zaznie zvukový signál. Túto funkciu môžete nastaviť kedykoľvek, aj vtedy, keď je spotrebič vypnutý. |
| | Zvukový signál a skončenie pečenia – po uplynutí času zaznie zvukový signál a funkcia ohrevu sa vypne. |
| | Len pop-up správy – keď uplynie čas, na displeji sa zobrazí hlásenie. Túto funkciu môžete nastaviť kedykoľvek, aj vtedy, keď je spotrebič vypnutý. |

| Funkcia | Popis |
|--------------------|--|
| Odložený štart | Odloženie začiatku alebo konca varenia. |
| Predĺženie pečenia | Predĺženie času pečenia. |
| Časovač | Zobrazenie času prevádzky spotrebiča. Maximum je 23 h 59 min. Funkciu môžete zapnúť a vypnúť. Táto funkcia nemá vplyv na činnosť spotrebiča. |



Niektoré funkcie hodín nemusia byť dostupné pri určitých funkciách varenia.

8.2 Nastavenie: Presný čas

1. Zapnite spotrebič.
2. Stlačte tlačidlo: Presný čas.
3. Nastavte čas.
4. Stlačte tlačidlo: OK.

8.3 Nastavenie: Časovač

1. Vyberte funkciu ohrevu a nastavte teplotu.
2. Stlačte tlačidlo: ☺.
3. Nastavte čas.
Požadované Kritéria skončenia môžete vybrať stlačením tlačidla ● ● ●.
4. Stlačte OK. Úkon opakujte, kým sa na displeji nezobrazí hlavná obrazovka.
Keď zostáva 10 % času varenia a jedlo sa nezdá byť hotové, môžete čas varenia

predĺžiť. Môžete tiež zmeniť funkciu ohrevu. Na predĺženie času prípravy stlačte **+1min**.

8.4 Nastavenie: Odložený štart

1. Nastavte funkciu ohrevu a teplotu.
2. Stlačte tlačidlo: ☺.
3. Nastavte čas varenia.
4. Stlačte tlačidlo: ● ● ●.
5. Stlačte tlačidlo: Odložený štart.
6. Vyberte požadovaný čas spustenia.
7. Stlačte OK. Úkon opakujte, kým sa na displeji nezobrazí hlavná obrazovka.

8.5 Nastavenie: Časovač

1. Stlačte tlačidlo ☺.
2. Stlačte tlačidlo ● ● ●.
3. Stlačte tlačidlo: Časovač.
4. Posunutím alebo stlačením zobrazíte čas prevádzky na hlavnej obrazovke.
5. Stlačte OK. Úkon opakujte, kým sa na displeji nezobrazí hlavná obrazovka.

8.6 Zmena nastavení časovača

Nastavený čas môžete zmeniť kedykoľvek počas varenia.

1. Stlačte tlačidlo: ☺.
2. Nastavte hodnotu časovača.
3. Stlačte tlačidlo: OK.

9. POUŽÍVANIE PRÍSLUŠENSTVA



VAROVANIE!

Pozrite si kapitoly o ohľadne bezpečnosti.

9.1 Vloženie príslušenstva

Príslušenstvo dostupné v závislosti od modelu. Naskenujte QR kód a skontrolujte, ako sa používa príslušenstvo dodané so spotrebičom. Voliteľné príslušenstvo si môžete objednať samostatne. Viac informácií vám poskytne váš miestny dodávateľ.



Malé zarážky na vrchu zvyšujú bezpečnosť a bránia nakloneniu. Tieto odsadenia tiež zabráňujú prevráteniu. Okraj okolo roštu

zabraňuje zošmyknutiu kuchynského riadu z roštu.

Vložte príslušenstvo (drôtený rošt/plech) medzi vodiace lišty zvolenej úrovne rúry. Skontrolujte, či sa rošt dotýka zadnej časti vnútra rúry a či nožičky smerujú nadol.

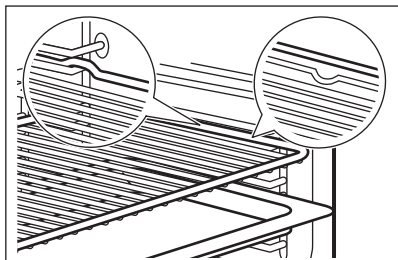

Ak má plech sklon, umiestnite ho smerom k zadnej strane vnútra rúry.

Ak je na príslušenstve nápis, uistite sa, že je otočený smerom k vám.

Ak používate plech s otvormi, položte pod neho plech/panvicu na zachytávanie kvapkajúcich tekutín.

9.2 Teplotná sonda

Meria teplotu vnútri jedla. Môže sa použiť pri každej funkcii ohrevu.

Nastavujú sa dve teploty:

- °C – teplota vnútri spotrebiča. Mala by byť aspoň o 25 °C vyššia ako teplota vnútri pokrmu.

-  – teplota vo vnútri jedla.

Odporúčania:

- Prísady by mali mať izbovú teplotu.
- Nepoužívajte s tekutými pokrmami.
- Počas prípravy musí byť ihla teplotnej sondy úplne zasunutá do jedla.

Spotrebič vypočíta približný čas skončenia pečenia. Závisí od množstva potravín, funkcie ohrevu a teploty.

Pečenie s: Teplotná sonda

VAROVANIE!

Keďže sa teplotná sonda a zasúvacie lišty zohrejú, hrozí nebezpečenstvo popálenia. Nedotýkajte sa rukoväti teplotnej sondy holými rukami. Vždy používajte ochranné rukavice.

1. Zapnite spotrebič.
2. Nastavte funkciu ohrevu a zmeňte teplotu riadu a v prípade potreby rúry.
3. Vložte teplotnú sondu dovnútra pokrmu: **Mäso, hydinu a rybu**
Zapichnete celú ihlu teplotnej sondy do mäsa alebo ryby v najhrubšej časti.

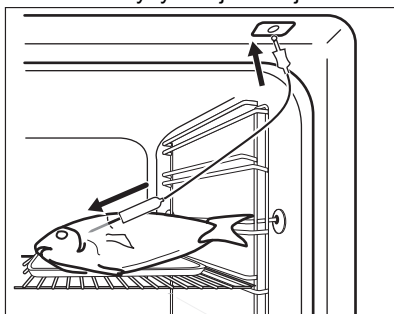

Zapekaciu nádobu

Špičku teplotnej sondy zapichnete presne do stredu pokrmu v zapekacej nádobe.

Teplotná sonda musí byť počas prípravy stabilne upevnená na jednom mieste. Dosiahnete to použitím pevnej prísady.

Na podoprenie silikónovej rukoväte teplotnej sondy použite okraj zapekacej nádoby. Špička teplotnej sondy by sa nemala dotýkať dna nádoby na pečenie.

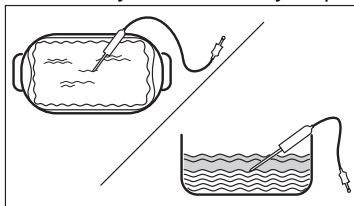

4. Teplotnú sondu zapojte do zásuvky, ktorá sa nachádza vo vnútri spotrebiča. Pozrite si časť Opis výrobku.

Na displeji sa zobrazí aktuálna teplota teplotnej sondy.

5.  – stlačením nastavte teplotu vnútri pokrmu.
6. ● ● ● – stlačte, aby ste nastavili požadovanú funkciu:
 - Zvukový signál – keď potravina dosiahne požadovanú teplotu vnútri pokrmu, zaznie zvukový signál.
 - Zvukový signál a skončenie pečenia – keď potravina dosiahne požadovanú teplotu vo vnútri pokrmu, zaznie zvukový signál a príprava sa ukončí.

7. Vyberte voliteľnú funkciu a opakovane stlačte **OK** aby ste sa vrátili na hlavnú obrazovku.
8. Stláčajte **START**.
9. Keď dosiahne potravina nastavenú teplotu, zaznie zvukový signál. Skontrolujte, či je jedlo hotové. Predĺžte čas prípravy podľa potreby.
10. Vytiahnite zástrčku teplotnej sondy zo zásuvky a vyberte pokrm zo spotrebiča.

10. RADY A TIPY

10.1 Odporúčania pre varenie

Teplota a časy prípravy uvedené v tabuľkách sú len orientačné. Závisia od receptov a kvality a množstva použitých prísad.





Spotrebič môže pri pečení alebo opekaní fungovať inak ako váš predchádzajúci spotrebič. Rady nižšie zobrazujú odporúčané nastavenia teploty, času prípravy a úrovne v rúre pre konkrétny druh potravín.

Úrovne roštov počítajte od dna vnútra rúry.

Ak nie sú k dispozícii nastavenia pre konkrétny recept, vyhľadajte podobný recept.

Tipy na úsporu energie nájdete v časti Energetická účinnosť.

Symbody použité v tabuľkách:

| | |
|---|---------------------|
|  | Druh potravín |
|  | Funkcia ohrevu |
| °C | Teplota |
|  | Príslušenstvo |
|  | Úroveň roštu v rúre |
|  | Čas prípravy (min) |

10.2 Vlhký horúci vzduch – odporúčané príslušenstvo

Používajte tmavé a matné formy a nádoby. Lepšie absorbujú teplo než svetlé a lesklé riad.





- **Forma na pizzu** – tmavá, matná, priemer 28 cm
- **Forma na pečenie** – tmavá, matná, priemer 26 cm
- **Nádoby na suflé** – keramické, priemer 8 cm, výška 5 cm
- **Forma na korpus** – tmavá, matná, priemer 28 cm

10.3 Vlhký horúci vzduch

V záujme čo najlepších výsledkov sa riadte tipmi v tabuľke nižšie.

|  | °C |  |  |  |
|---|-----|---|---|---|
| Sladké pečivo, 16 kusov | 180 | 2 | 20 – 30 | 1) |
| Pečivo, 9 kusov | 180 | 2 | 30 – 40 | 1) |
| Pizza, mrazená, 0,35 kg | 220 | 2 | 10 – 15 | 2) |
| Piškótová roláda | 170 | 2 | 25 – 35 | 1) |
| Brownies – čok. sušienky | 175 | 3 | 25 – 30 | 1) |
| Nákyp, 6 kusov | 200 | 3 | 25 – 30 | 3) |
| Piškótový korpus | 180 | 2 | 15 – 25 | 4) |
| Viktóriin koláč | 170 | 2 | 40 – 50 | 5) |
| Pošírovaná ryba, 0,3 kg | 180 | 3 | 20 – 25 | 1) |
| Celá ryba, 0,2 kg | 180 | 3 | 25 – 35 | 1) |
| Rybie filé, 0,3 kg | 180 | 3 | 25 – 30 | 6) |





|  | °C |  |  |  |
|---|-----|---|---|---|
| Pošírované mäso, 0,25 kg | 200 | 3 | 35 – 45 | 1) |
| Šašlik, 0,5 kg | 200 | 3 | 25 – 30 | 1) |
| Sušienky, 16 kusov | 180 | 2 | 20 – 30 | 1) |
| Mandľové sušienky, 24 kusov | 180 | 2 | 25 – 35 | 1) |
| Muffiny, 12 kusov | 170 | 2 | 30 – 40 | 1) |
| Slané pečivo, 20 kusov | 180 | 2 | 25 – 30 | 1) |
| Sušienky z krehkého cesta, 20 kusov | 150 | 2 | 25 – 35 | 1) |
| Malé tortičky, 8 kusov | 170 | 2 | 20 – 30 | 1) |







|  | °C |  |  |  |
|---|-----|---|---|---|
| Zelenina, pošírovaná, 0,4 kg | 180 | 3 | 35 – 45 | 1) |
| Vegetariánska omeleta | 200 | 3 | 25 – 30 | 6) |
| Stredomorská zelenina, 0,7 kg | 180 | 4 | 25 – 30 | 1) |

- 1) Použite plech na pečenie alebo pekáč na zachytávanie tuku.
2) Použite drôtený rošt.
3) Použite keramické zapekacie formy na drôtenom rošte.
4) Použite formu na korpus na drôtenom rošte.
5) Použite formu na pečenie na drôtenom rošte.
6) Použite formu na pizzu na drôtenom rošte

10.4 Informácie pre skúšobné ústavy

Testy podľa normy IEC 60350-1.

|  |  |  |  | °C |  |
|---|---|---|---|-----------|---|
| Malé koláčiky (20 ks/plech) | Tradičné pečenie | Plech na pečenie | 3 | 170 | 20 - 35 |
| Malé koláčiky (20 ks/plech) | Teplovzdušné Pečenie | Plech na pečenie | 3 | 150 - 160 | 20 - 35 |
| Malé koláčiky (20 ks/plech) | Teplovzdušné Pečenie | Plech na pečenie | 2 a 4 | 150 - 160 | 20 - 35 |
| Jablkový koláč, 2 formy Ø20 cm | Tradičné pečenie | Drôtený rošt | 2 | 180 | 70 - 90 |
| Jablkový koláč, 2 formy Ø20 cm | Teplovzdušné Pečenie | Drôtený rošt | 2 | 160 | 70 - 90 |
| Piškótový koláč bez tuku, forma na koláče Ø 26 cm ¹⁾ | Tradičné pečenie | Drôtený rošt | 2 | 170 | 40 - 50 |
| Piškótový koláč bez tuku, forma na koláče Ø 26 cm ¹⁾ | Teplovzdušné Pečenie | Drôtený rošt | 2 | 160 | 40 - 50 |
| Piškótový koláč bez tuku, forma na koláče Ø 26 cm ¹⁾ | Teplovzdušné Pečenie | Drôtený rošt | 2 a 4 | 160 | 40 - 60 |
| Sušienky z krehkého cesta | Teplovzdušné Pečenie | Plech na pečenie | 3 | 140 - 150 | 20 - 40 |
| Sušienky z krehkého cesta | Teplovzdušné Pečenie | Plech na pečenie | 2 a 4 | 140 - 150 | 25 - 45 |

| | | | | | |
|---|---|---|---|---|---|
|  |  |  |  |  |  |
| Sušienky z krehkého cesta | Tradičné pečenie | Plech na pečenie | 3 | 140 - 150 | 25 - 45 |
| Hrianka ¹⁾ | Gril | Drôtený rošt | 4 | Max. | 1 - 5 |

1) Spotrebič predhrievajte 10 minút.

11. OŠETROVANIE A ČISTENIE

VAROVANIE!

Pozrite si kapitoly ohľadne bezpečnosti.

11.1 Poznámky k čisteniu

Čistiace prostriedky

- Prednú stranu spotrebiča očistite iba handričkou z mikrovlákien namočenou v teplej vode s jemným čistiacim prostriedkom.
- Na čistenie kovových povrchov použite čistiaci roztok.
- Škrvny vyčistite s miernym čistiacim prostriedkom.

Každodenné použitie

- Vnútro spotrebiča odstráňte po každom použití. Hromadenie tuku alebo iných zvyškov môže mať na následok vznik požiaru.
- Vnútri spotrebiča alebo na sklenených paneloch dvierok sa môže kondenzovať vlhkosť. V záujme zníženia kondenzácie nechajte spotrebič zapnutý 10 minút pred prípravou pokrmu. Jedlo v spotrebiči neskladujte dlhšie ako 20 minút. Vnútro spotrebiča po každom použití osušte len handričkou z mikrovlákien.

Príslušenstvo

- Vyčistíte všetko príslušenstvo po každom použití a nechajte ho vyschnúť. Použite iba handričku z mikrovlákien namočenú v teplej vode s jemným čistiacim prostriedkom. Príslušenstvo sa nesmie umývať v umývačke riadu.
- Nelepivé príslušenstvo nečistite abrazívnym čističom ani predmetmi s ostrými hranami.

11.2 Vybratie zasúvacích líšt

Vyberte zasúvacie líšty, aby ste mohli spotrebič vyčistiť.

1. Spotrebič vypnite a počkajte, kým nevychladne.
2. Odtiahnite prednú časť zasúvacích líšt od bočnej steny.
3. Zadný koniec zasúvacej líšty odtiahnite od bočnej steny a vyberte ju.

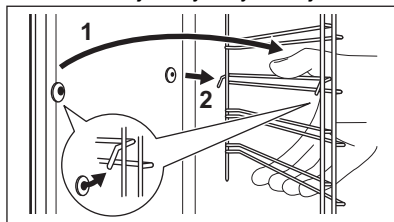

4. Zasúvacie líšty vráťte späť do pôvodnej polohy. Zopakujte kroky v opačnom poradí.

Ak sa teleskopické líšty dodávajú, upevňovacie kolíky musia smerovať dopredu.

11.3 Čistenie pyrolýzou

Služi na vyčistenie spotrebiča a spálenie zvyškov.

VAROVANIE!

Hrozí riziko popálenín.

UPOZORNENIE!

Ak sú v tej istej kuchynskej skrinke nainštalované ďalšie spotrebiče, nepoužívajte ich súčasne s touto funkciou. Mohlo by to spôsobiť poškodenie rúry.

Funkciu nespúšťajte, ak ste úplne nezatvorili dverka rúry.

1. Uistite sa, že je spotrebič chladný.
2. Vyberte všetko príslušenstvo.
3. Vnútro rúry a vnútorný sklenený panel dveriek vyčistíte teplou vodou, mäkkou handričkou a miernym čistiacim prostriedkom.
4. Zapnite spotrebič.
5. Stlačte tlačidlo  / Čistenie.
6. Vyberte režim čistenia. Po spustení čistenia sa dverka rúry zablokuje a osvetlenie zhasne. Chladiaci ventilátor bude pracovať rýchlejšie.

STOP – stlačte, ak chcete zastaviť proces čistenia skôr, ako sa skončí.

Rúru nepoužívajte, kým na displeji nezhasne symbol zámku dverí.

7. Po skončení čistenia spotrebič vypnite a počkajte, kým nevychladne.
8. Vnútro spotrebiča vyčistíte mäkkou handričkou. Z dna rúry odstráňte zvyšky po čistení.

11.4 Prípomienka Čistenia

Keď sa zobrazí prípomienka, odporúča sa čistenie.

Použitie funkcie: Čistenie pyrolýzou.

11.5 Odstránenie a montáž dveriek

Dverka a vnútorné sklenené panely rúry môžete vybrať a vyčistiť. Pred odstránením sklenených panelov si prečítajte celý pokyn „Odstránenie a montáž dveriek“.

UPOZORNENIE!

Bez sklenených panelov spotrebič nepoužívajte.

1. Úplne otvorte dverka a uchopte oba závesy.

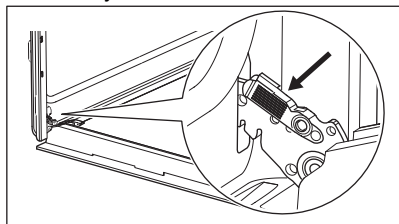

2. Západky nadvihnite a potiahnite, kým nezacvaknú.

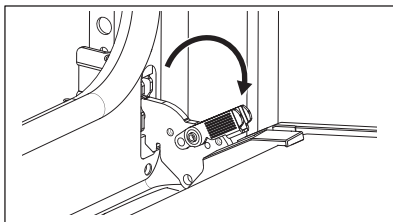

3. Dverka rúry privrite do polovice, aby zostali v prvej otvorenej polohe. Potom ich nadvihnite a potiahnite vpred a vyberte z lôžka.

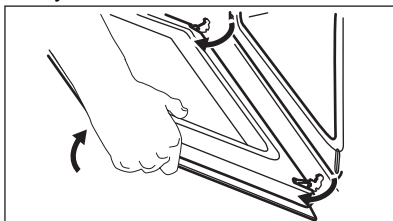

4. Dverka položte na mäkkú handričku na stabilnom povrchu.
5. Rám dveriek **A** podržte na oboch stranách na hornom okraji dveriek a zatlačte ho dovnútra, aby sa uvoľnila upevňovacia západka.

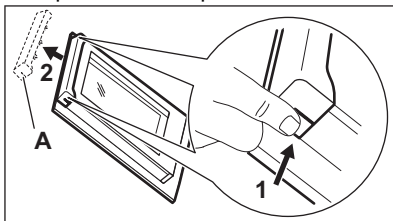

6. Rám dveriek vyberte potiahnutím smerom dopredu.
7. Sklenené panely dveriek uchopte na ich hornej hrane a po jednom ich vytiahnite smerom nahor z úchytiak. Uistite sa, že sklenený panel sa úplne vysunie z podpier.

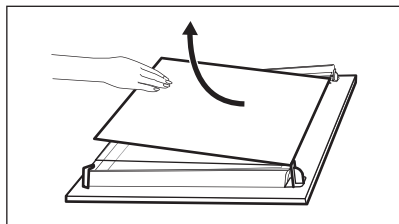

8. Sklenené panely umyte vodou s prídavkom saponátu. Sklenené panely dôkladne osušte. Sklenené panely neumývajte v umývačke riadu.
9. Po čistení nainštalujte sklenené panely a dvierka rúry. Dbajte na to, aby ste sklenené panely vložili späť v správnom poradí. Skontrolujte symbol/potlač na bočnej strane skleneného panela. Ak sú dvierka namontované správne, pri zatváraní príchytiek budete počuť cvaknutie.



Vytlačená zóna **B** (ak je k dispozícii) musí byť otočená do vnútra rúry.

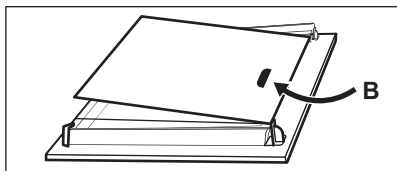

11.6 Výmena osvetlenia

⚠ VAROVANIE!

Hrozí nebezpečenstvo zásahu elektrickým prúdom.
Žiarovka môže byť horúca.

1. Spotrebič vypnite a počkajte, kým nevychladne.
2. Odpojte spotrebič od elektrickej siete.
3. Na dno rúry položte handričku.

⚠ UPOZORNENIE!

Halogénovú žiarovku vždy držte handričkou, aby sa na žiarovke nepripálili zvyšky mastnoty.

Zadné osvetlenie

1. Otočte sklenený kryt a vyberte ho.
2. Vyčistite sklenený kryt.
3. Žiarovku vymeňte za vhodnú žiarovku odolnú voči teplu 300°C.
4. Nainštalujte sklenený kryt.

12. RIEŠENIE PROBLÉMOV



VAROVANIE!

Pozrite si kapitoly ohľadne bezpečnosti.

12.1 Čo robiť, ak...

| Popis problému | Príčina a náprava |
|--|---|
| Spotrebič nie je možné zapnúť alebo ovládať. | Spotrebič nie je pripojený ku zdroju elektrického napájania alebo je pripojený nesprávne. |

| Popis problému | Príčina a náprava |
|--|--|
| Spotrebič sa nezohrieva. | Hodiny nie sú nastavené. Informácie o nastavení hodín nájdete v časti Časové funkcie. Dvierka nie sú správne zatvorené. Je vypálená poisťka. Skontrolujte, či je príčinou poruchy poisťka. Ak sa problém objaví znovu, kontaktujte kvalifikovaného elektrikára. Funkcia Detská poisťka je aktivovaná. |
| Osvetlenie je vypnuté. | Žiarovka je vypálená. Vymeňte žiarovku. Podrobnosti nájdete v časti Ošetrovanie a čistenie. |
|  Zlyhanie napájania vždy zastaví čistenie. Zopakujte čistenie, ak je prerušené zlyhaním napájania. | |
| Problém so signálom bezdrôtovej siete. | Skontrolujte, či je vaše mobilné zariadenie pripojené k bezdrôtovej sieti. Skontrolujte svoju bezdrôtovú sieť a router. Reštartujte router. |
| Nainštalovaný nový router alebo zmenená konfigurácia routera. | Informácie o opätovnom nastavení spotrebiča a mobilného zariadenia nájdete v časti Pred prvým použitím, Bezdrôtové pripojenie. |
| Síla signálu bezdrôtovej siete je slabá. | Smerovač premiestnite čo najbližšie k spotrebiču. |
| Bezdrôtový signál je rušený mikrovlnnou rúrou umiestnenou blízko spotrebiča. | Vypnite mikrovlnnú rúru. Nepoužívajte súčasne mikrovlnnú rúru a diaľkové ovládanie rúry. Mikrovlny narušujú WiFi signál. |

12.2 Poruchové kódy

Keď sa vyskytne softvérová chyba, na displeji sa zobrazí chybové hlásenie. Zoznam problémov nájdete v tabuľke nižšie. Keď je na displeji naďalej zobrazené toto chybové hlásenie, znamená to, že mohol byť deaktivovaný chybný podsystem. V takomto prípade kontaktujte predajcu alebo autorizované servisné stredisko.

| Kód a popis | Náprava |
|---|--|
| F102 – dvierka nie sú úplne zatvorené alebo je pokažený zámok dvierok. | Zatvorte dvierka. Vypnite a zapnite spotrebič. |
| F111 – Teplotná sonda nie je správne zasunutý v zásuvke. | Plne zasuňte Teplotná sonda do zásuvky. |
| F240, F439 – dotykové polia na displeji nefungujú správne. | Vyčistite povrch displeja. Uistite sa, že nie sú na dotykových poliach žiadne nečistoty. |
| F601 – vyskytol sa problém s WiFi signálom. | Skontrolujte sieťové pripojenie. Pozrite si časť Pred prvým použitím, Bezdrôtové pripojenie. |
| F604 – pripojenie k sieti WiFi zlyhalo. | Spotrebič vypnite a zapnite a skúste to znova. Pozrite si časť Pred prvým použitím, Bezdrôtové pripojenie. |
| F908 – systém spotrebiča sa nedokáže pripojiť k ovládaciemu panelu. | Vypnite a zapnite spotrebič. |
| F602, F603 – WiFi nie je k dispozícii. 1) | Vypnite a zapnite spotrebič. |

1) Ak sa vyskytne jedna z týchto chýb, zvyšné funkcie spotrebiča budú pracovať ako zvyčajne.

12.3 Servisné údaje

Ak problém nedokážete odstrániť sami, kontaktujte vášho predajcu alebo autorizované servisné stredisko.

Údaje potrebné pre autorizované servisné stredisko nájdete na typovom štítku. Typový štítok sa nachádza na prednom ráme spotrebiča. Je viditeľný, keď otvoríte dverka. Typový štítok neodstraňujte zo spotrebiča.

Odporúčame vám, aby ste vyplnili nasledujúce údaje:

Model (MOD.):

Číslo produktu (PNC):

Sériové číslo (S.N.):

13. ENERGETICKÁ ÚČINNOSŤ

13.1 Informačný list produktu a informácie o produkte podľa nariadení (EÚ) č. 65/2014 a (EÚ) č. 66/2014

| | |
|---|----------------------|
| Názov dodávateľa | AEG |
| Identifikácia modelu | NBX7P63KSB 949288448 |
| Index energetickej účinnosti | 61.2 |
| Trieda energetickej účinnosti | A++ |
| Spotreba energie pri štandardnom naplnení, tradičný režim | 0.93 kWh/cyklus |
| Spotreba energie pri štandardnom naplnení, režim ventilátorovej nútenej konvekcie | 0.52 kWh/cyklus |
| Počet vykurovacích častí | 1 |
| Zdroj tepla | Elektrina |
| Objem | 72 l |
| Typ rúry | Zabudovaná rúra |
| Hmotnosť | 37.7 kg |

Spotrebič testovaný podľa noriem: EN IEC 60350-1.

13.2 Informačné požiadavky podľa (EÚ) č. 2023/826

| | |
|---|--------|
| Spotreba energie v pohotovostnom režime | 0,8 W |
| Spotreba energie v sieťovom pohotovostnom režime | 2,0 W |
| Maximálny čas potrebný na automatické dosiahnutie príslušného režimu nízkeho výkonu | 20 min |

Spotrebič testovaný podľa noriem: EN 50564, EN 63474.

Pokyny na aktiváciu a deaktiváciu bezdrôtového sieťového pripojenia nájdete v časti Pred prvým použitím.

13.3 Tipy na úsporu energie

Nasledujúce tipy vám pomôžu ušetriť energiu pri používaní spotrebiča.

Uistite sa, že sú dverka spotrebiča počas prevádzky zatvorené. Počas prípravy pokrmu neotvárajte dverka spotrebiča príliš často.

Tesnenie dvierok udržiavajte čisté a uistite sa, že je upevnené na svojom mieste.

V záujme vyššej úspory energie používajte tmavý matný kovový riad a nádoby.

Spotrebič pred pečením nepredhrievajte, pokiaľ to nie je výslovne odporúčané.

Keď pripravujete niekoľko pokrmov naraz, zachovajte čo najkratšie prestávky medzi pečením.

Pečenie s ventilátorom

Ak je to možné, použite funkcie pečenia s ventilátorom, aby ste dosiahli úsporu energie.

Zvyškové teplo

Ak príprava pokrmu trvá dlhšie ako 30 minút, znížte teplotu spotrebiča na minimálne 3 – 10 minút pred koncom prípravy. Pomocou zvyškového tepla v spotrebiči bude príprava pokrmu pokračovať.

Zvyškové teplo použite na udržanie pokrmov teplých alebo ohrev ostatných pokrmov.

Keď spotrebič vypnete, na displeji sa zobrazí zvyškové teplo alebo teplota.

Ak je zapnutý program s funkciou Doba trvania a čas varenia je dlhší ako 30 minút, ohrevné články sa pri niektorých funkciách spotrebiča automaticky vypnú skôr.

Uchovanie teploty jedla

Ak chcete jedlo uchovať teplé pomocou zvyškového tepla, zvolte najnižšie možné nastavenie teploty. Na displeji sa zobrazí ukazovateľ zvyškového tepla alebo teplota.

Pečenie s vypnutým osvetlením

Počas pečenia vypnite osvetlenie. Zapnite ho iba v prípade potreby.

Vlhký horúci vzduch

Funkcia určená na úsporu energie počas pečenia.

Keď túto funkciu použijete, žiarovka sa automaticky vypne po 30 sekundách. Žiarovku môžete opäť zapnúť, ale týmto krokom znížite očakávané úspory energie.

WiFi

Ak je to možné, vypnite funkciu Wi-Fi, aby ste ušetrili energiu.

14. OCHRANA ŽIVOTNÉHO PROSTREDIA

Materiály označené symbolom  Obal vyhodte do príslušných kontajnerov na recykláciu. Chráňte životné prostredie a zdravie ľudí a recyklujte odpad z elektrických a elektronických spotrebičov. Spotrebiče

označené symbolom  s komunálnym odpadom. Výrobok odovzdajte v miestnom recyklačnom zariadení alebo sa obráťte na obecný alebo mestský úrad.





