

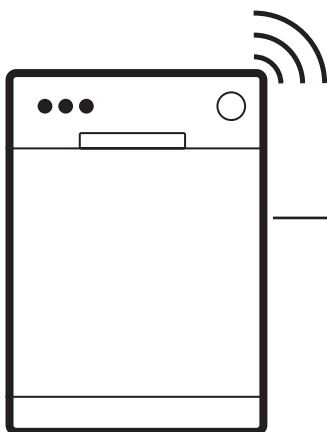

Electrolux



electrolux.com/register



KL97X500P

POSTAVLJANJE / INSTALACIJE

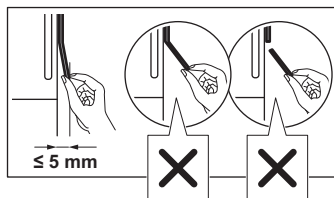
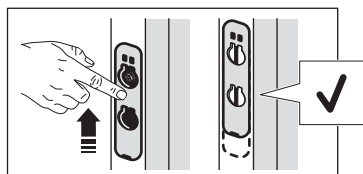
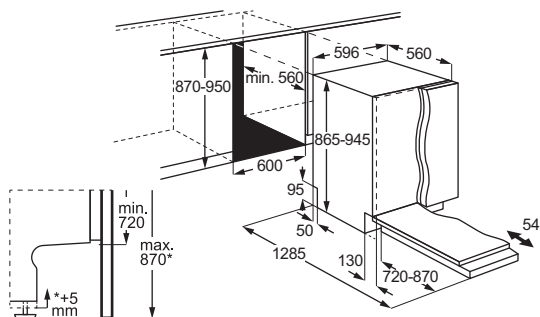

Zadržava se pravo na izmjene.

1. SIGURNOSNE INFORMACIJE.....	3
2. SIGURNOSNE UPUTE.....	4
3. OPIS PROIZVODA	6
4. UPRAVLJAČKA PLOČA.....	7
5. PROGRAMI I OPCIJE.....	8
6. POSTAVKE.....	9
7. BEŽIČNA VEZA.....	11
8. PRIJE PRVE UPOTREBE.....	12

9. PUNJENJE PERILICE POSUĐA.....	13
10. SVAKODNEVNA UPORABA.....	17
11. SAVJETI I PREPORUKE.....	19
12. ODRŽAVANJE I ČIŠĆENJE.....	20
13. RJEŠAVANJE PROBLEMA	22
14. TEHNIČKI PODACI.....	26
15. BRIGA O OKOLIŠU.....	27

1. ⚠️ SIGURNOSNE INFORMACIJE

Prije ugradnje i uporabe uređaja pažljivo pročitajte priložene upute. Proizvođač nije odgovoran za bilo kakve ozljede ili oštećenje koji su rezultat neispravne ugradnje ili uporabe. Upute uvijek držite na sigurnom i pristupačnom mjestu za buduću uporabu.

1.1 Sigurnost djece i osjetljivih osoba

- Ovaj uređaj mogu koristiti djeca u dobi od 8 godina i starija te osobe smanjenih tjelesnih, osjetilnih ili mentalnih mogućnosti ili osobe koje ne raspolažu iskustvom ili znanjem ako su pod nadzorom osobe odgovorne za njihovu sigurnost i rade po uputama koje se odnose na sigurno korištenje uređaja te razumiju uključene opasnosti. Djeca mlađa od 8 godina i osobe s vrlo teškim i složenim invaliditetom moraju se držati podalje od uređaja, osim ako su pod stalnim nadzorom.
- Djeca bi trebala biti pod nadzorom kako bi se osi-

guralo da se ne igraju s uređajem.

- Držite deterdžente izvan dohvata djece.
- Držite djecu i kućne ljubimce podalje od uređaja kad su vrata otvorena.
- Bez nadzora djeca ne smiju obavljati čišćenje uređaja i korisničko održavanje.

1.2 Opća sigurnost

- Ovaj uređaj namijenjen je isključivo za čišćenje posuđa i pribora za jelo u kućanstvu.
- Ovaj je uređaj namijenjen za uporabu u kućanstvu i ostalim smještajnim jedinicama u zatvorenom prostoru.
- Ovaj uređaj može se koristiti u uredima, hotelskim sobama, sobama za goste s doručkom, seoskim kućama za goste i drugim sličnim smještajem u kojima takva uporaba ne prelazi (prosječnu) razinu uporabe u domaćinstvu.
- Ne mijenjajte specifikacije ovog uređaja.
- Radni tlak vode (minimalni i maksimalni) mora biti iz-

među 0.05 (0.5) / 1 (10) MPa (bara).

- Slijedite maksimalni broj 14 postavki mjesta.
- Vrata uređaja ne smiju se ostavljati otvorenima kako bi se izbjegla opasnost od spoticanja.
- Ako je kabel napajanja oštećen, mora ga zamijeniti proizvođač, ovlašteni servisni centar ili slične kvalificirane osobe kako bi se izbjegla opasnost.
- **UPOZORENJE:** Noževi i drugi kuhinjski pribor s oštrim vrhovima mora se staviti u košaru s vrhovima okrenutim prema dolje ili ih

treba staviti u vodoravnom položaju.

- Prije svakog postupka održavanja, isključite uređaj i iskopčajte utikač iz utičnice.
- Za čišćenje uređaja nemojte koristiti raspršivače s vodom pod visokim tlakom i/ili paru.
- Ako uređaj ima ventilacijske otvore u podnožju, oni ne smiju biti prekriveni npr. tepihom.
- Uređaj treba spojiti na vodovod pomoću novih isporučениh kompleta crijeva. Stari kompleti crijeva ne smiju se ponovno koristiti.

2. SIGURNOSNE UPUTE

2.1 Instalacija

UPOZORENJE!

Samo kvalificirana osoba smije instalirati ovaj uređaj.

- Odstranite svu ambalažu.
- Ne postavljajte i ne koristite oštećeni uređaj.
- Slijedite isporučene upute za postavljanje.
- Budite oprezni prilikom pomicanja uređaja jer je težak. Upotrebjavajte sigurnosne rukavice i zatvorenu obuću.
- Ne postavljajte i ne koristite uređaj na temperaturama ispod 0°C.
- Ugradite uređaj na sigurno i prikladno mjesto koje udovoljava zahtjevima instalacije.
- Zbog sigurnosti, ne koristite uređaj prije postavljanja u ugradbeni ormarić.
- Ako ploča namještaja nije postavljena, vrata se mogu neočekivano zatvoriti. Pažljivo otvorite vrata uređaja kako biste izbjegli opasnost od ozljeda. Nakon

postavljanja provjerite jesu li plastični poklopci blokirani na mjestu. Oštećenje ili uklanjanje plastičnih poklopaca sa strane vrata može utjecati na funkcionalnost uređaja i prouzročiti ozljede. Ako je plastični poklopac oštećen, za zamjenu se obratite ovlaštenom servisnom centru.

2.2 Električni priključak

UPOZORENJE!

Rizik od požara i strujnog udara.

- **UPOZORENJE:** Ovaj je uređaj dizajniran za ugradnju / spajanje na priključak za uzemljenje u zgradi.
- Provjerite jesu li parametri natpisne pločice kompatibilni s napajanjem.
- Uvijek upotrebjavajte ispravno postavljenu izoliranu utičnicu.
- Nemojte upotrebljavati adaptere s više utikača i produžne kabele.
- Spriječite oštećenje utikača i mrežnih kabela. Ako je potrebna zamjena, obratite se našem ovlaštenom servisnom centru.

- Spojite mrežni utikač u utičnicu samo na kraju postavljanja i osigurajte pristup mrežnom utikaču.
- Ne isključujte uređaj povlačenjem za mrežni kabel. Uvijek povucite za mrežni utikač.

2.3 Priključak vode

UPOZORENJE!

Opasnost od električnog udara.

- Ne oštećujte crijeva za vodu.
- Prije spajanja na nove cijevi, cijevi koje se ne koriste dulje vrijeme, nakon popravaka ili postavljanja novih uređaja (npr. mjeraca vode), pustite da voda teče dok ne postane prozirna.
- Provjerite da voda curi tijekom i nakon prve upotrebe.
- Ako je crijevo za dovod vode oštećeno, odmah zatvorite slavinu i iskopčajte utikač iz utičnice električne mreže. Kontaktirajte ovlašteni servisni centar kako biste zamijenili crijevo za dovod vode.
- Gubitak električne energije isključuje sustav zaštite vode, povećavajući opasnost od poplave.
- Crijevo za dovod vode ima sigurnosni ventil i omotač s unutarnjim mrežnim kabelom.

2.4 Primjena

- Zapaljive proizvode ili predmete poprskane zapaljivim proizvodima držite daleko od uređaja.
- Deterdženti za pranje posuđa su opasni. Slijedite sigurnosne upute na pakiranju deterdženta.
- Ne pijte i ne igrajte se s vodom u uređaju.
- Pričekajte dok program ne završi s uklanjanjem posuđa jer bi deterdžent mogao ostati na posuđu.
- Ne stavljajte predmete i ne vršite pritisak na otvorena vrata uređaja.
- Uređaj može otpustiti vruću paru ako otvorite vrata tijekom rada programa.

2.5 Unutarnje osvjetljenje

UPOZORENJE!

Opasnost od povrede.

- Ovaj uređaj ima unutarnju lampicu koja se uključuje kada otvorite vrata ili uključite uređaj dok su vrata otvorena. Lampica se isključuje kad zatvorite vrata, isključite

uređaj ili automatski nakon nekog vremena.

- Za zamjenu unutarnjeg osvjetljenja obratite se ovlaštenom servisu.

2.6 Servis

- Za popravak uređaja obratite se ovlaštenom servisnom centru. Koristite samo originalne rezervne dijelove.
- Samopopravak ili nestručni popravak može biti nesiguran za korisnika i može poništiti pravo na jamstvo.
- Sljedeći rezervni dijelovi su dostupni najmanje 7 godina nakon ukidanja modela: motor, crikulacijska i odvodna pumpa, grijači i grijači elementi, uključujući toplinske pumpe, cjevovode i srodnu opremu, uključujući crijeva, ventile, filtre i aquastop, strukturne i unutarnje dijelove sklopova vrata, tiskane pločice, elektroničke zaslone, tlačne prekidače, termostate i senzore, softver i upravljačke programe, uključujući softver za ponovno pokretanje. Sljedeći rezervni dijelovi su dostupni najmanje 10 godina nakon ukidanja modela: šarke i brtve na vratima, druge brtve, mlaznice, filtri za odvod, unutarnje police i plastične periferne jedinice poput košara i poklopaca. Trajanje u vašoj zemlji može biti dulje. Za više informacija posjetite našu internetsku stranicu.
- Neki rezervni dijelovi dostupni su samo profesionalnim servisima i možda nisu relevantni za taj model.
- Što se tiče žarulje(a) unutar ovog proizvoda i rezervnih žarulja koje se prodaju zasebno: Ove žarulje namijenjene su da izdrže ekstremne fizičke uvjete u kućanskim uređajima, poput temperature, vibracija, vlage ili su namijenjene signaliziranju informacija o radnom stanju uređaja. Nisu namijenjene za druge primjene i nisu pogodne za osvjetljenje u kućanstvu.

2.7 Odlaganje

UPOZORENJE!

Opasnost od ozljede ili gušenja.

- Uređaj isključite iz električne mreže.
- Prerežite električni kabel i bacite ga.
- Uklonite bravicu vrata kako biste spriječili da se djeca i kućni ljubimci zatvore u uređaj.

3. OPIS PROIZVODA

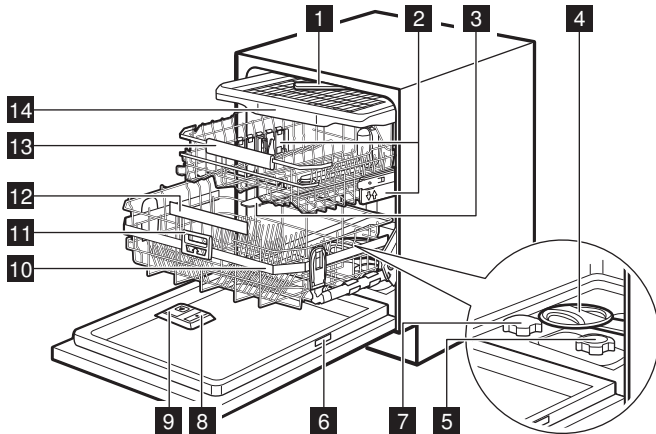

- 1 Stropna mlaznica
- 2 Podešivači visine košare
- 3 Gornja mlaznica
- 4 Donja mlaznica
- 5 Filtri
- 6 Natpisna pločica
- 7 Posuda za sol
- 8 Dozator sredstva za ispiranje
- 9 Dozator deterdženta
- 10 ComfortLift® košara
- 11 Aktivacijska ručka
- 12 Ručka donje košare
- 13 Gornja košara
- 14 Ladica za pribor za jelo

3.1 Natpisna pločica



- A. QR kod
- B. Naziv modela

- C. Broj proizvoda
- D. Serijski broj
- E. Vrsta proizvoda
- F. Električne klase

QR kod može se koristiti na dva načina.

Skenirajte QR kod kamerom na mobilnom uređaju kako biste otvorili stranicu aplikacije u trgovini aplikacija. Instalirajte aplikaciju.

Skenirajte QR kod sa skenerom u aplikaciji kako biste uparili perilicu posuđa sa svojim mobilnim uređajem.

3.2 TimeOnFloor

Funkcija prikazuje sljedeće podatke na podu ispod vrata uređaja:

- Preostalo vrijeme nakon što program započne.
- 0:00 i CLEAN po završetku programa.
- DELAY i trajanje odbrojavanja kad započne Odgođeno pokretanje.
- Šifra pogreške u kvaru uređaja.

i Kada funkcija AirDry otvori vrata, funkcija TimeOnFloor je isključena. Da biste provjerili preostalo vrijeme rada programa u tijeku, provjerite zaslon na upravljačkoj ploči.

4. UPRAVLJAČKA PLOČA

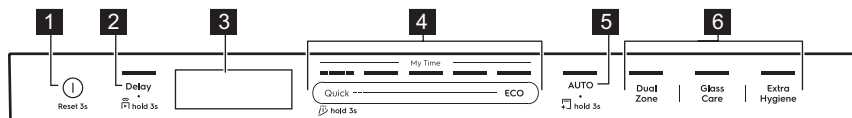

- 1 Tipka Uključivanje/Isključivanje / Tipka Poništi
- 2 Gumb Odgođeno pokretanje / Daljinsko pokretanje gumb
- 3 Zaslom
- 4 My Time traka za odabir programa
- 5 AUTO tipka programa / MachineClean tipka programa
- 6 Gumbi za opcije programa

4.1 Indikatori na zaslonu

Mjerilo energije označava razinu energetske učinkovitosti odabranog programa i opcije. Što je više segmenata uključeno, manja je potrošnja. Uključuje se s programima Quick, QuickRinse i MachineClean.

ECO Uključuje se kad odaberete ECO program. Pogledajte poglavlje „Programi i opcije”.

 Uključuje se kad spremnik sredstva za ispiranje treba dopuniti. Pogledajte poglavlje „Prije prve upotrebe”.

 Uključen je kad spremnik soli treba dopuniti. Pogledajte poglavlje „Prije prve upotrebe”.

 Uključuje se kad aktivirate bežičnu vezu. Slabiji Wi-Fi signal, manji indikator. Pogledajte poglavlje „Bežična veza”.

 Uključuje se kada se izgubi Wi-Fi signal. Pogledajte poglavlje „Rješavanje problema”.

 Uključuje se kad uključite funkciju Daljinsko pokretanje. Pogledajte poglavlje „Svakodnevna uporaba”.

 Uključuje se kad odaberete program s fazom sušenja. Pogledajte poglavlje „Programi i opcije”.

 Uključuje se kad odaberete program s fazom sušenja. Pogledajte poglavlje „Programi i opcije”.

 Uključuje se kad odaberete QuickRinse program. Pogledajte poglavlje „Programi i opcije”.

 Uključuje se kad trebate pokrenuti MachineClean program i kad ga pokrenete. Pogledajte poglavlje „Održavanje i čišćenje”.

 Uključuje se kad postavite odgođeno pokretanje. Pogledajte poglavlje „Svakodnevna uporaba”.

 Bljeska kad pauzirate ciklus pranja ili odgodite odbrojavanje otvaranjem vrata uređaja. Pogledajte poglavlje „Svakodnevna uporaba”.

 Indikatori pogrešaka prikazuju se zajedno sa šiframa pogrešaka kada uređaj ne radi ispravno. Šifre pogrešaka potražite u poglavlju „Rješavanje problema”.

5. PROGRAMI I OPCIJE

5.1 Programi pranja posuđa

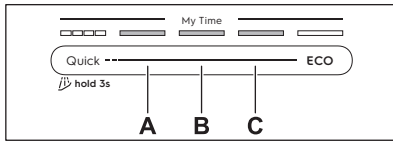

Quick

Za posuđe i pribor za jelo sa nedavnim zaprljanjem. Faze: pranje posuđa na 60 °C, ispiranje na 50 °C, AirDry. Program ne uključuje fazu sušenja ili ispuštanje sredstva za ispiranje. Ostavite predmete u perilici posuđa sa otvorenim vratima kako bi se omogućilo sušenje zrakom.

A. 1h00m

Za posuđe i pribor za jelo sa nedavnim, malo osušenim zaprljanjem. Faze: pranje posuđa na 65 °C, srednje ispiranje, završno ispiranje na 55 °C, sušenje, AirDry.

B. 1h30m

Za posuđe, pribor za jelo, lonce i tave s normalnom, malo osušenom prljavštinom. Faze: pranje posuđa na 65 °C, srednje ispiranje, završno ispiranje na 60 °C, sušenje, AirDry.

C. 2h00m

Za posuđe, pribor za jelo, lonce i tave s normalnom, osušenom prljavštinom. Faze: pranje posuđa na 65 °C, srednje ispiranje, završno ispiranje na 55 °C, sušenje, AirDry.

ECO

Ovaj program nudi najučinkovitiju potrošnju vode i energije za pranje posuđa, pribora za jelo, lonaca i tava s normalnim zaprljanjem. Faze: pretpranje, pranje posuđa na 50 °C, srednje ispiranje, završno ispiranje na 40 °C, sušenje, AirDry. Ovo je standardni program za ocjenu usklađenosti s Uredbom Komisije za ekodizajn (EU) 2019/2022.

AUTO

Za posuđe, pribor za jelo, lonce i tave sa svim stupnjevima zaprljanosti. Faze: pretpranje, pranje posuđa na 55 °C, srednje ispiranje, završno ispiranje na 55-60 °C, sušenje, AirDry. Ovaj pametni ciklus predviđa količinu punjenja i razinu zaprljanosti. Automatski prilago-

đava temperaturu pranja posuđa, trajanje i količinu vode za optimalne rezultate čišćenja i sušenja.

5.2 Opcije programa

DualZone

Opcija stvara dvije zone čišćenja. Donja košara koristi maksimalan tlak vode za dubinsko čišćenje lonaca i tava. Gornja košara koristi lagani pritisak za čišćenje delikatnog posuđa. Opcija ne utječe na potrošnju vode i energije. Vrijedi za programe Quick, 1h00m, 1h30m, 2h00m.

GlassCare

Opcija štiti osjetljive predmete, posebno stakleni pribor, sprječavajući brze promjene temperature. Opcija ograničava temperaturu perilice posuđa na 45°C kako bi osigurala nježno, ali učinkovito čišćenje. Vrijedi za programe Quick, 1h00m, 1h30m, 2h00m.

ExtraHygiene

Opcija pruža bolje higijenske rezultate održavanjem temperature iznad 65°C najmanje 10 minuta za vrijeme zadnje faze ispiranja. Ovaj program pranja uklanja više od 99,99 % bakterija i virusa Testirano na *Micrococcus luteus* i MS2 bakteriofage od strane Swisstatest Testmaterialien AG (izvješće testa br. 20212029). Vrijedi za programe Quick, 1h00m, 1h30m, 2h00m.

5.3 Posebni programi

QuickRinse

Program osvježava posuđe koje će se kasnije oprati. Ne koristite deterdžent s ovim programom. Pogledajte poglavlje „Svakodnevna uporaba”.

MachineClean

Program čisti unutrašnjost uređaja na 65°C, učinkovito uklanjajući naslage kamenca i masnoće kako bi održao dugotrajni učinak. Pogledajte poglavlje „Održavanje i čišćenje”.

5.4 Dodaci u aplikaciji

Povežite perilicu posuđa s aplikacijom kako biste pristupili dodatnim opcijama pranja posuđa. Pogledajte poglavlje „Bežična veza”.

5.5 Vrijednos potrošnje

A - program, B - voda (l), C - energija (kWh), D - trajanje (min).

A	B	C	D
Quick	8.5	0.475	30
QuickRinse	4.0	0.150	15
1h00m	10.5	1.000	60
1h30m	10.5	1.000	90
2h00m	10.5	0.900	120
ECO	8.4	0.488	310
AUTO	12.5	1.000	180
Machine-Clean	10.0	0.575	60

Tlak i temperatura vode, razlike u naponu, opcije i količina posuđa i stupanj zaprljanja mogu promijeniti vrijednosti.

Vrijednosti za programe osim za ECO su samo indikativne.

5.6 Informacije za usporedne provjere

Da biste dobili potrebne informacije za provođenje ispitivanja učinkovitosti (npr. prema: EN60436), pošaljite e-poruku na:

info.test@dishwasher-production.com

U svom zahtjevu navedite kod proizvoda (PNC) sa natpisne pločice.

Za sva pitanja u vezi s perilicom posuđa, pogledajte servisnu knjižicu isporučenu s vašim uređajem.

6. POSTAVKE

6.1 Pregled postavki

Promijenite postavke u načinu za postavljanje ili u aplikaciji.

Jezik

Podesite željeni jezik. Zadano: engleski

Wi-Fi

Odaberite ON za uključivanje ili OFF za isključivanje bežične veze. Ako je perilica posuđa spojena na bežičnu mrežu, ovdje možete provjeriti IP i MAC adresu te resetirati vjerodajnice mreža. Pogledajte poglavlje „Bežična veza”.

Zaboravi mrežu

Za resetiranje vjerodajnica mreža odaberite DA. Odaberite NE za izlazak. Pogledajte poglavlje „Bežična veza”.

Tvrdoća vode

Postavite razinu omekšivača vode (1-10) na temelju tvrdoće vode. Zadano: 5.¹⁾

Razina sredstva ispir.

Postavite razinu sredstva za ispiranje (0-8). Zadano: 8.¹⁾

Svjetlost

Podesite osvjetljenje zaslona (0-9).

AirDry

Odaberite ON za uključivanje ili OFF za isključivanje funkcije AirDry. Zadano: ON.¹⁾

Tonovi tipki

Odaberite ON za uključivanje ili OFF za isključivanje zvuka gumba kada se pritisne. Zadano: ON.

Push2Open

Odaberite ON za uključivanje ili OFF za isključivanje otvaranja vrata pritiskom. Zadano: ON.

TimeOnFloor

Odaberite ON za uključivanje ili OFF za isključivanje funkcije TimeOnFloor. Zadano: ON.

Zvuk završetka

Odaberite ON ili OFF da uključite ili isključite zvučni signal za kraj programa. Zadano: OFF.

Korištenje po satima

Provjerite ukupan broj sati korištenja perilice posuđa. Brojač se zaustavlja na 65535.

PNC broj

Provjerite PNC broj svog uređaja. Navedite broj kada kontaktirate s ovlaštenim servisnim centrom.

¹⁾ Više detalja pogledajte u nastavku ovog poglavlja.

Resetiraj postavke

Odaberite DA za resetiranje uređaja na tvorničke postavke. Postavka ne resetira sate korištenja. Postavka ne resetira postavljanje bežične veze. Odaberite NE za izlazak.

6.2 Način za postavljanje

Upute za otvaranje načina rada za podešavanje

U način rada za postavljanje možete ući prije pokretanja programa. Ne možete ući u način rada za postavljanje dok je program u radu.

Istovremeno pritisnite i zadržite ECO i AUTO na 3 sekunde.

Zaslon prikazuje prvu postavku: Jezik.

Kako se kretati u načinu rada za postavljanje

Za navigaciju u načinu podešavanja koristite traku za odabir My Time.

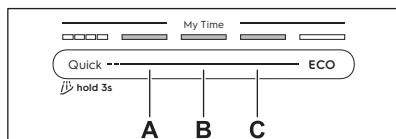

- A. Tipka Prethodna
- B. Tipka Potvrđi
- C. Tipka Sljedeći

Koristite Prethodna i Sljedeći za prebacivanje između postavki i promjenu njihove vrijednosti. Koristite tipku Potvrđi kako biste unijeli odabranu postavku i potvrdili promjenu njene vrijednosti.

Kako promijeniti postavku

Provjerite da je uređaj u načinu rada za postavljanje.

1. Za odabir postavke pritisnite Prethodna ili Sljedeći.

Zaslon prikazuje naziv postavke i njezinu trenutnu vrijednost.

2. Za unos postavke pritisnite Potvrđi.

Na zaslonu se prikazuju dostupne vrijednosti.

3. Za promjenu vrijednosti pritisnite Prethodna ili Sljedeći.

4. Pritisnite Potvrđi za potvrdu postavke.

Postavka je spremjena. Uređaj se vraća na popis postavki.

5. Za izlaz iz načina za postavljanje istodobno pritisnite i držite ECO i AUTO oko 3 sekunde.

Uređaj se vraća na odabir programa.

Spremljene postavke ostaju važeće dok ih ponovno ne promijenite.

i Uređaj izlazi iz načina za postavljanje ako se nijedan gumb ne pritisne 10 sekundi.

6.3 Omekšivač vode

Omekšivač vode uklanja minerale iz vode koji bi imali negativan utjecaj na rezultate pranja i na uređaj.

Što je sadržaj ovih minerala veći, to je voda tvrđa. Tvrdoća vode mjeri se u ekvivalentnim skalama.

Razinu omekšivača vode treba prilagoditi tvrdoći vode u vašem dovodu vode. Podešavanje je potrebno bez obzira na vrstu deterdženta koja se koristi za osiguranje dobrih rezultata pranja posuđa i za održavanje indikatora soli aktivnim. Vaša lokalna vodoopskrbna služba nadležna za vodu može vas savjetovati o tvrdoći vode u vašem području.

i Višenamjenske tablete s omekšivačem imaju ograničenu učinkovitost u omekšavanju vode. Pogledajte pakiranje proizvoda.

Water hardness

°dH	°fH	mmol/l	mg/l (ppm)	°Clark	L ¹)
47	84	8,4	835	58	10
-50	-90	-9,0	-904	-63	
43	76	7,6	755	53	9
-46	-83	-8,3	-834	-57	
37	65	6,5	645	46	8
-42	-75	-7,5	-754	-52	
29	51	5,1	505	36	7
-36	-64	-6,4	-644	-45	
23	40	4,0	395	28	6
-28	-50	-5,0	-504	-35	
19	33	3,3	325	23	5
-22	-39	-3,9	-394	-27	
15	26	2,6	255	18	4
-18	-32	-3,2	-324	-22	
11	19	1,9	185	13	3
-14	-25	-2,5	-254	-17	

°dH	°fH	mmol/l	mg/l (ppm)	°Clark	L ¹⁾
4 -10	7 -18	0,7 -1,8	70 -184	5 -12	2
<4	<7	<0.7	<70	< 5	1

1) Razina omeškivača vode

Omeškivač vode prolazi postupak automatske regeneracije. ²⁾

6.4 Razina sredstva za ispiranje

Sredstvo za ispiranje poboljšava rezultate sušenja. Automatski se ispušta tijekom zadnjeg vrućeg ispiranja. Možete postaviti količinu ispuštenog sredstva za ispiranje.

Kada je spremnik sredstva za ispiranje prazan, indikator je uključen, obavještavajući vas da trebate napuniti sredstvo za ispiranje. Ako su rezultati sušenja zadovoljavajući tijekom upotrebe samo tableta s više funkcija, možete isključiti dozator sredstva za ispiranje i indikator. No, za najbolje rezultate sušenja, uvijek koristite sredstvo za ispiranje i držite indikator sredstva za ispiranje uključenim.

Da biste isključili dozator i indikator sredstva za ispiranje, postavite razinu sredstva za ispiranje na 0.

6.5 AirDry

AirDry poboljšava rezultate sušenja uz nisku potrošnju energije. Vrata uređaja automatski se otvaraju tijekom faze sušenja i ostaju odškrinuta. Isključivanje funkcije može smanjiti učinkovitost sušenja.

AirDry automatski se aktivira sa svim programima, osim .

Kad otvori vrata, na zaslonu se prikazuje preostalo vrijeme pokrenutog programa.

Trajanje faze sušenja i vrijeme otvaranja vrata razlikuju se ovisno o odabranom programu i opciji.

OPREZI!

Ne pokušavajte zatvoriti vrata uređaja unutar 2 minute nakon automatskog otvaranja. To može uzrokovati oštećenje uređaja.

7. BEŽIČNA VEZA

Postavite bežičnu vezu za upravljanje perilicom posuđa kroz aplikaciju na vašem mobilnom uređaju.

Parametri Wi-Fi modula

Wi-Fi modul	NIUS-SA
Frekvencija	2,412 - 2,472 GHz
Protokol	IEEE 802,11 b/g/n
Maksimalna snaga	<20 dBm
Šifriranje	WPA, WPA2

7.1 Kako postaviti bežičnu vezu

Da biste spojili perilicu posuđa, trebaju vam:

- Bežična mreža s internetskom vezom.
- Mobilni uređaj spojen na bežičnu mrežu.

1. Za preuzimanje aplikacije, skenirajte QR kod koji se nalazi na poleđini korisničkog priručnika. Aplikaciju također možete preuzeti izravno iz trgovine aplikacija.
2. Slijedite upute u aplikaciji.
3. Uključite perilicu posuđa.
4. Za aktiviranje bežičnog modula slijedite jedan od dva načina:
 - Istovremeno pritisnite i zadržite Delay i Quick na 2 sekunde.
 - Uđite u način rada za postavljanje, odaberite Wi-Fi i promijenite vrijednost u ON.

Perilica prikazuje status bežičnog modula.

5. Unesite vjerodajnice kućne mreže u aplikaciju.

²⁾ Za ispravan rad omeškivača vode, smolu uređaja za omeškavanje potrebno je redovito regenerirati. Taj je postupak automatski i dio je normalnog rada perlice posuđa. Učestalost regeneracije ovisi o postavci razine omeškivača vode. Što je viša razina, to je regeneracija učestalija. Na visokim razinama regeneracija se odvija dva puta u ciklusu: tijekom pranja posuđa i nakon završnog ispiranja. Na nižim razinama regeneracija se događa tek nakon završnog ispiranja. Ispiranje omeškivačem događa se na početku sljedećeg ciklusa. Na visokim razinama, to se dodatno događa na kraju pranja posuđa. Ispiranje omeškivača završava se potpunim odvodom. Regeneracija produžuje trajanje programa za maksimalno 5 min, potrošnju vode za maksimalno 4 l, a potrošnju energije za najviše 2 Wh. U trenutno primjenjivim standardnim laboratorijskim uvjetima s tvrdoćom vode 2.5 mmol/l (omeškivač vode: razina 3), regeneracija će se dogoditi svakih 62 l upotrijebljene vode. Temperatura vode, tlak vode i promjene u opskrbi vodom mogu promijeniti vrijednosti.

U suprotnom, perilica posuđa nakon nekog vremena poništava postavljanje.

Ako je veza uspješna, perilica posuđa prikazuje potvrdu.

Za poništavanje postavljanja, isključite i uključite uređaj.

7.2 Kako resetirati bežičnu vezu

Ako se želite spojiti s drugom bežičnom mrežom ili ažurirati vjerodajnice trenutne mreže, prvo resetirajte bežičnu vezu.

Uđite u način rada za postavljanje i aktivirajte postavku Zaboravi mrežu.

 pokazatelj je isključen.

Postavite novu bežičnu vezu.

8. PRIJE PRVE UPOTREBE

1. Pritisnite i držite tipku za uključivanje/isključivanje dok se uređaj ne uključi.
2. Odaberite jezik.
3. Omekšivač vode prilagodite tvrdoći vode.
4. Napunite spremnik soli.
5. Napunite spremnik sredstva za ispiranje.
6. Napunite spremnik za deterdžent.
7. Otvorite slavinu za vodu.
8. Pokrenite Quick program radi uklanjanja svih ostataka iz proizvodnog procesa. Ne stavljajte posuđe u košare.

Nakon pokretanja programa uređaj dopunjava smolu u omekšivač vode do 5 minuta. Fa-za pranja započinje tek nakon dovršetka ovog postupka. Postupak se povremeno ponavlja.

8.1 Spremnik soli

OPREZ!

Koristite samo sol za obnavljanje namijenjen za perilice posuđa. Ne koristite kuhinjsku sol.

Sol se koristi za ponovno punjenje smole u omekšivaču vode i za osiguravanje dobrih rezultata pranja u svakodnevnoj uporabi.

Kako napuniti spremnik soli

VAŽNO

Provjerite je li košarica ComfortLift® prazna i blokirana u podignutom položaju.

1. Okrenite poklopac spremnika soli u smjeru suprotnom od kazaljke na satu i uklonite ga.
2. Ulijte 1 l vode u spremnik za sol (samo prilikom prvog punjenja).

3. Koristeći isporučeni lijevak, napunite spremnik za sol s 1 kg soli za perilicu posuđa.



4. Pažljivo protresite lijevak za ručku tako da uđu i posljednje granule unutra.
5. Uklonite sol oko otvora spremnika soli.

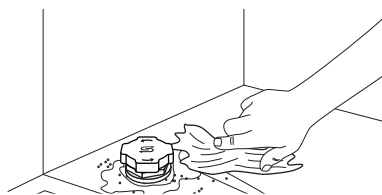

6. Okrenite kapicu u smjeru kazaljke na satu kako biste zatvorili spremnik soli.

VAŽNO

Voda i sol mogu izaći iz spremnika za sol kada se napuni. Za sprječavanje korozije napunite spremnik za sol, a zatim odmah pokrenite cijeli ciklus pranja posuđa s deterdžentom.

8.2 Kako napuniti spremnik sredstva za ispiranje

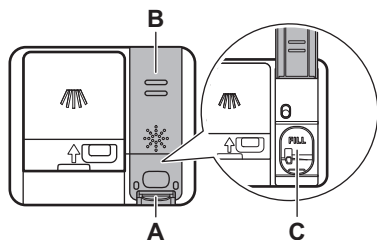

⚠ OPREZ!

Odjeljak (C) služi samo za sredstvo za ispiranje. Ne punite ga deterdžentom.

⚠ OPREZ!

Koristite samo sredstvo za ispiranje namijenjeno perilicama posuđa.

1. Pritisnite tipku za otpuštanje (A) za otvaranje poklopca (B).
2. Ulijte sredstvo za ispiranje u spremnik (C) dok tekućina ne dosegne oznaku "FILL".
3. Uklonite proliveno sredstvo za ispiranje apsorbirajućom krpom kako biste spriječili prekomjerno stvaranje pjene.
4. Zatvorite poklopac. Provjerite je li poklopac sjeo na svoje mjesto.

8.3 Punjenje spremnika za deterdžent

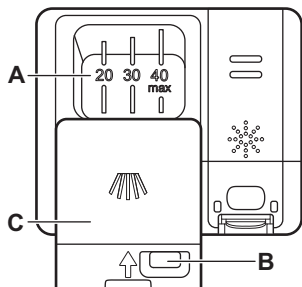

⚠ OPREZ!

Koristite samo deterdžent namijenjen za perilice posuđa.

1. Pritisnite tipku za otpuštanje (B) za otvaranje poklopca (C).
2. Stavite deterdžent u spremnik (A). Ne prekoračujte oznaku „40 max“. Možete koristiti deterdžent u tabletama, prašku ili gelu.
3. Ako program uključuje fazu pretpranja, stavite do 5 g deterdženta na unutarnji dio vrata perilice posuđa.
4. Zatvorite poklopac. Provjerite je li poklopac sjeo na svoje mjesto.

Informacije o doziranju deterdženta potražite u uputama proizvođača na pakiranju proizvoda. Obično je 20 - 25 ml gel deterdženta ili do 18 g deterdženta u prahu dovoljno za pranje uobičajeno zaprljanog punjenja.

9. PUNJENJE PERILICE POSUĐA

- Za najbolje rezultate pranja, rasporedite predmete u košare prema uputama u korisničkom priručniku.
- Perilicu posuđa napunite do punog kapaciteta za uštedu vode i energije.

- Nemojte pretrpavati košare kako biste osigurali učinkovit rad perilice posuđa.
- Pazite da se predmeti u košarama međusobno ne dodiruju ili ne prekrivaju. Samo tako voda može u potpunosti doprijeti i oprati suđe.
- Uređaj koristite samo za pranje posuđa predviđenog za pranje u perilici posuđa.
- Ne perite sljedeće materijale u perilici posuđa: drvo, rog, kositar, bakar, aluminij, osjetljivi ukrašeni porculan i nezaštićeni ugljični čelik ili srebro. To može dovesti do pucanja, iskrivljenja, promjene boje, pojave jamica ili hrđe, tamnjenje ili promjenu boje.
- U uređaj nemojte prati predmete koji mogu apsorbirati vodu (spužve, kućanske krpe).
- Šuplje predmete (šalice, čaše i lonce) stavite s otvorom okrenutim prema dolje kako bi voda mogla iscuriti.
- Pazite da se stakleni predmeti ne dodiruju.
- Lagane predmete stavite u gornju košaru. Pazite da se posuđe ne miče.
- Stavite pribor za jelo i male predmete u ladicu za pribor za jelo.
- Provjerite mogu li se mlaznice slobodno kretati prije pokretanja programa.
- Namjestite visinu gornje košare kako bi odgovarala velikom posuđu.

9.1 ComfortLift®

⚠ OPREZI!

Nemojte sjediti na stalku ili pretjerano pritisnuti blokiranu košaru.

⚠ OPREZI!

Ne prekoračujte maksimalno punjenje od 18 kg.

⚠ OPREZI!

Pazite da predmeti ne vire iz okvira košare jer to može dovesti do oštećenja predmeta i mehanizma ComfortLift®.

Mehanizam ComfortLift® omogućuje podizanje donjeg stalka prema gore (na drugu razinu stalka) i odlaganje za lagano umetanje i vađenje posuđa.

Za punjenje ili pražnjenje donje košare:

1. Podignite košaru izvlačenjem stalka iz perilice posuđa za ručku košare. Ne smije

se koristiti aktivacijska ručka.

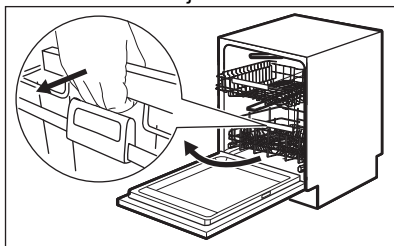

Košara se automatski zaključava na gornjoj razini.

2. Pažljivo stavite predmete u košaru ili ih izvadite.
3. Spustite košaru spajanjem aktivacijske ručke s okvirom košare. Potpuno podignite aktivacijsku ručku, a ručku košare malo, sve dok se košara ne otkaci s obje strane.

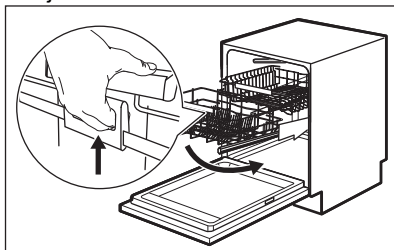

Nakon što se košara otključa, gurnite stalak na dolje. Mehanizam se vraća u zadani položaj na nižoj razini. Postoje dva načina za spuštanje košare ovisno o punjenju, zavisno o punjenju:

- Ako je košara puna tanjura, lagano je pritisnite prema dolje.
- Ako je košara prazna ili napola napunjena, pritisnite je prema dolje.

9.2 Kako prilagoditi visinu gornje košare

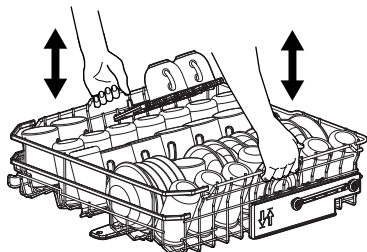

Kako podići gornju košaru

1. Izvucite košaru dok se ne zaustavi.
2. Podignite košaru s jedne ili s obje strane dok se mehanizam ne zaključa na svome mjestu i dok košara ne bude stabilna.

Kako spustiti gornju košaru

1. Izvucite košaru dok se ne zaustavi.
2. Lagano podignite košaru s jedne ili s obje strane, zatim je gurnite prema dolje kako bi se spustila.

9.3 Značajke košare za perilicu posuđa

Uključena dodatna oprema može se razlikovati ovisno o modelu perilice posuđa.

Donja košara

Broj sklopivih zubaca može varirati ovisno o modelu perilice posuđa.

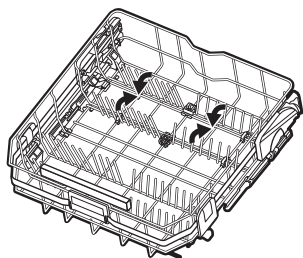

Gornja košara

Broj sklopivih zubaca može varirati ovisno o modelu perilice posuđa. Police za držanje šalica mogu se preklopiti kako bi se oslobodio prostor za visoko posuđe.

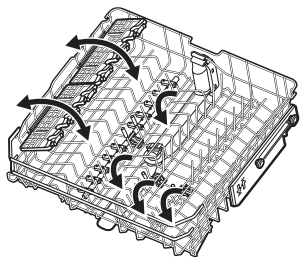

Police za čaše imaju mekane hvataljke za držanje staklenog posuđa, dok gumeni šiljci osiguravaju stabilnost.

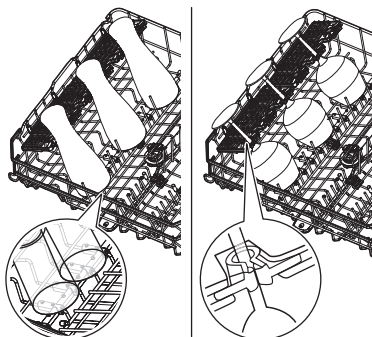

Ladica za pribor za jelo

Otpustite gumbe sa strane kako biste spustili podesive bočne dijelove ladice. Time se proširuje kapacitet ladice. Za zatvaranje odjeljaka gurnite ih prema gore dok ne čujete klik.

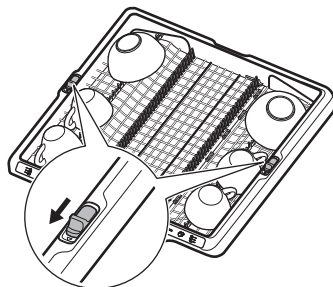

Stavite noževe i oštar pribor u označeni držač na stražnjoj strani ladice. Držač se može sklopiti.

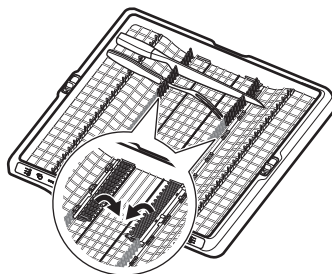

Kako ukloniti dodatnu opremu

Police za čaše i gumeni šiljci mogu se privremeno ukloniti kako bi se smjestili glomazni predmeti.

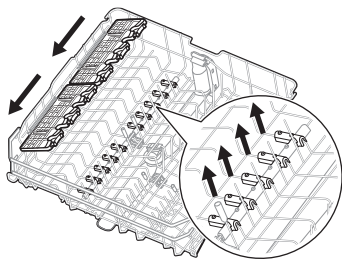

Maksimalne visine posuđa (mm)

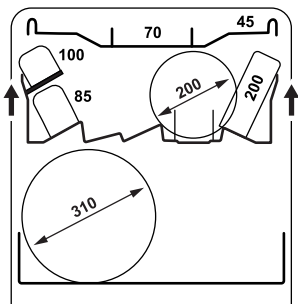
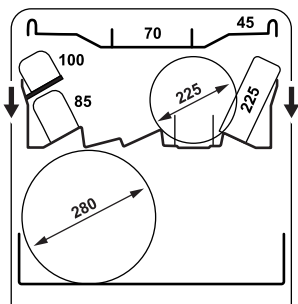

9.4 Primjeri punjenja perilice posuđa

Donja košara

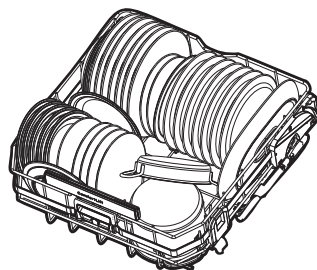
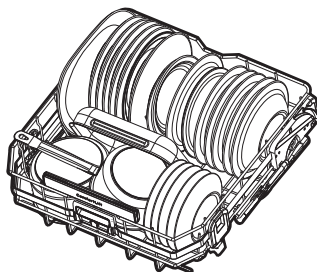

Gornja košara

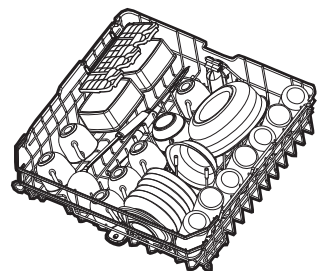

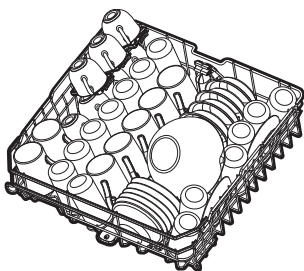

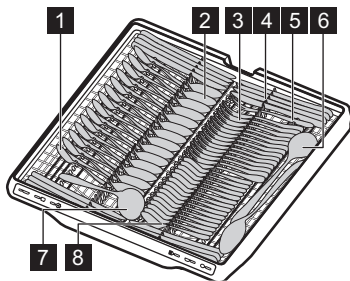
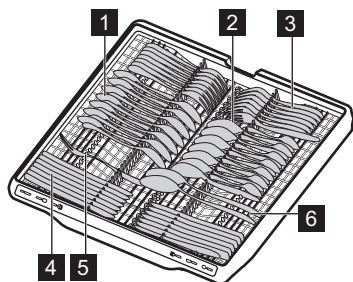

Ladica za pribor za jelo



- 1 Žličica (14 kom.)
- 2 Žlica za juhu (14 kom.)
- 3 Vilica (14 kom.)
- 4 Nož (14 kom.)
- 5 Vilica za posluživanje (1 kom.)
- 6 Žlica za posluživanje (2 kom.)
- 7 Žlica za umak (1 kom.)
- 8 Žlica za desert (14 kom.)

10. SVAKODNEVNA UPORABA

1. Otvorite slavinu za vodu.
2. Pritisnite i držite gumb za uključivanje/isključivanje dok se uređaj ne uključi.
3. Napunite spremnik za sol ako je  uključen.
4. Napunite spremnik sredstva za ispiranje ako je  uključen.
5. Napunite košare.
6. Napunite spremnik za deterdžent.
7. Odaberite program. Zatvorite vrata za početak.
8. Zatvorite slavinu za vodu kada program završi.



10.1 Daljinsko pokretanje

Funkcija omogućuje pokretanje programa iz aplikacije.

Kako aktivirati daljinsko pokretanje

Provjerite da je indikator  uključen, a vaša perilica posuđa dodana u aplikaciju. Ako nije, pogledajte poglavlje "Bežična veza".

1. Pritisnite i zadržite Delay na 3 sekunde.

 indikator je isključen,  indikator je uključen.

2. Zatvorite vrata uređaja.

 Otvaranje vrata dok je aktivirano daljinsko pokretanje deaktivira ovu funkciju. Ponovno aktivirajte daljinsko pokretanje prije nego što zatvorite vrata; u suprotnom, ciklus pranja započinje odmah nakon što zatvorite vrata. Otvaranje vrata ne deaktivira daljinsko pokretanje ako je postavljeno odgođeno pokretanje.

Kako deaktivirati daljinsko pokretanje

Pritisnite Delay na 3 sekunde.

 pokazatelj je isključen.

10.2 Kako pokrenuti program iz trake za odabir My Time

1. Pomičite prst po traci odabira My Time kako biste odabrali program.

Uključuje se svjetlo povezano s programom.

2. Ako želite, uključite opciju programa.
3. Zatvorite vrata uređaja za početak programa.

10.3 Kako pokrenuti QuickRinse program

1. Pritisnite i držite pritisnuto Quick oko 3 sekunde.

 pokazatelj je uključen.

2. Zatvorite vrata uređaja za početak programa.

10.4 Kako pokrenuti AUTO program

1. Pritisnite AUTO.

Svjetlo povezano s tipkom je uključeno. Na zaslonu se prikazuje najdulje moguće trajanje programa.

2. Zatvorite vrata uređaja za početak programa.

Senzori rade nekoliko puta tijekom ciklusa i početno trajanje programa može se skratiti.

10.5 Upute za aktiviranje opcije programa

Istodobno može biti aktivirana samo jedna opcija. Prije pokretanja programa uključite opciju. Ne možete aktivirati ili deaktivirati opciju dok je program u tijeku.

1. Odaberite program iz trake za odabir My Time.
2. Pritisnite gumb za opcije.

Svjetlo povezano s tipkom je uključeno. Ako opcija nije primjenjiva, svjetlo povezano s gumbom treperi i oglašava se zvučni signal.

 Uključivanje opcije često povećava potrošnju vode i energije, kao i trajanje programa.

10.6 Kako odgoditi početak programa

1. Odaberite program.
2. Pritisnite Delay više puta dok zaslon ne pokaže željeno vrijeme odgode (od 1 do 24 sata).

Svjetlo povezano s tipkom je uključeno.

3. Zatvorite vrata uređaja za početak odbrojavanja.

Tijekom odbrojavanja ne možete promijeniti program ili opciju. Možete promijeniti vrijeme odgode u aplikaciji.

Po dovršetku odbrojavanja pokreće se program.

10.7 Kako poništiti Odgođeno pokretanje programa

Pritisnite i držite  oko 3 sekunde. Uređaj se vraća na odabir programa. Ponovno odaberite program.

10.8 Upute za otkazivanje pokrenutog programa

Pritisnite i držite  oko 3 sekunde. Uređaj se vraća na odabir programa.

 Prije pokretanja novog programa provjerite ima li deterdženta u spremniku za deterđent.

10.9 Otvaranje vrata tijekom rada uređaja

Otvaranje vrata tijekom rada programa pauzira ciklus pranja. Na zaslonu se također prikazuje preostalo vrijeme programa. Programska traka na dnu zaslona pokazuje trenutačni napredak ciklusa pranja. Duljina trake smanjuje se zajedno s trajanjem programa. Nakon što zatvorite vrata, ciklus pranja se nastavlja od točke prekida.

Ako otvorite vrata tijekom odbrojavanja odgođenog pokretanja, odbrojavanje se pauzira. Zaslon prikazuje trenutačni status odbrojavanja. Nakon što zatvorite vrata, odbrojavanje se nastavlja.

 Otvaranje vrata tijekom rada uređaja može utjecati na potrošnju energije i trajanje programa.

10.10 Kraj programa

Kada program završi, perilica posuđa se automatski isključuje.

Sve su tipke neaktivne, osim tipke za uključivanje/isključivanje.

10.11 Automatsko isključivanje

Funkcija štedi energiju isključivanjem uređaja kad ne radi. Funkcija se uključuje automatski:

- Po završetku programa.
- Nakon 10 minuta ako nije pokrenut niti jedan program i nije pritisnuta niti jedna tipka.

11. SAVJETI I PREPORUKE

11.1 Opće

Slijedite savjete kako biste osigurali optimalne rezultate pranja i sušenja u svakodnevnoj uporabi i zaštitili okoliš.

- Pranje posuđa u perilici posuđa prema uputama u korisničkom priručniku obično troši manje vode i energije nego ručno pranje posuđa.
- Nemojte prethodno ispirati posuđe ručno. To povećava potrošnju vode i energije. Kada je potrebno, odaberite program s fazom pretpranja.
- Veće ostatke hrane otklonite s posuđa i ispraznite šalice i čaše prije nego što ih stavite u uređaj.
- Odaberite program prema količini napunjenosti i stupnju zaprljanosti.
- Za sprečavanje nakupljanja kamenca unutar uređaja:
 - Kad god je potrebno nadopunite spremnik za sol.
 - Koristite preporučene doze deterdženta i sredstva za ispiranje.
 - Provjerite odgovara li trenutna razina omekšivača vode tvrdoći vode iz vodovoda.
 - Slijedite upute u poglavlju "Održavanje i čišćenje".

11.2 Uporaba soli, sredstva za ispiranje i deterdženta

- Upotrebljavajte samo sol, sredstvo za ispiranje i deterdžent napravljene za perilice posuđa. Drugi proizvodi mogu oštetiti uređaj.
- Ipak, u područjima s vrlo tvrdom vodom preporučujemo uporabu samo deterdženta (u prašku, gelu, tabletama bez dodatnih sredstava), sredstva za ispiranje i soli za perilice posuđa odvojeno, za optimalne rezultate pranja i sušenja.
- Višenamjenske tablete možda se neće potpuno otopiti tijekom kratkih programa, što može uzrokovati ostatke deterdženta na posuđu. Pogledajte pakiranje proizvoda. Koristite tablete s dužim programima.
- Uvijek koristite odgovarajuću količinu deterdženta. Nedovoljno doziranje deterdženta može rezultirati lošim rezultatima čišćenja i naslagama tvrde vode ili mrljama na predmetima. Upotreba previše deterdženta s mekom ili

omekšanom vodom rezultira ostacima deterdženta na posuđu. Pogledajte upute na pakiranju deterdženta.

- Uvijek koristite odgovarajuću količinu sredstva za ispiranje. Nedovoljno doziranje sredstva za ispiranje umanjuje rezultate sušenja. Korištenje previše sredstva za ispiranje rezultira plavkastim naslagama na posuđu. Za podešavanje razine sredstva za ispiranje pogledajte poglavlje „Postavke”.
- Provjerite je li razina omekšivača vode ispravna. Ako je razina podešena previsoko, voda postaje previše meka, što može uzrokovati koroziju stakla. Za podešavanje razine omekšivača vode pogledajte poglavlje „Postavke”.

11.3 Što učiniti ako želite prestati koristiti višenamjenske tablete

Prije nego što počnete zasebno upotrebljavati deterdžent, sol i sredstvo za ispiranje, provedite sljedeće korake:

1. Postavite najvišu razinu za omekšivač vode.
2. Provjerite jesu li spremnici za sol i sredstvo za ispiranje puni.
3. Početak Quick programa. Ne dodajte deterdžent i ne stavljajte posuđe u košare.
4. Kad program završi, prilagodite omekšivač vode prema tvrdoći vode u vašem području.
5. Prilagodite ispuštenu količinu sredstva za ispiranje.

11.4 Prije početka programa

Prije pokretanja odabranog programa, osigurajte sljedeće:

- Filtri su čisti i pravilno instalirani.
- Poklopac spremnika za sol je dobro zatvoren.
- Mlaznice nisu začepljene.
- Ima dovoljno soli i sredstva za ispiranje.
- Raspored predmeta u košarama je ispravan.
- Program odgovara vrsti punjenja i stupnju zaprljanja.
- Upotrijebljena je ispravna količina deterdženta.

11.5 Pražnjenje košara

1. Ostavite posuđe da se ohladi prije nego ga izvadite iz uređaja. Vrući predmeti mogu se lako oštetiti.
2. Prvo ispraznite donju košaru, zatim gornju košaru.

❗ Nakon završetka programa, na unutar-njim površinama uređaja još se može zadržavati voda.

12. ODRŽAVANJE I ČIŠĆENJE

VAŽNO

Prije bilo kakvog održavanja osim pokretanja programa  program, deaktivirajte uređaj i odspojite utikač iz utičnice.

Priljavi filtri i začepljene mlaznice negativno utječu na rezultate pranja.

Filtri imaju funkciju samočišćenja i nije ih potrebno čistiti nakon svake uporabe. Očistite filtre jednom tjedno. Čistite mlaznice svaka dva mjeseca ili ranije ako primijetite ostatke hrane na posuđu nakon završetka programa. Učestalost čišćenja može se razlikovati ovisno o tome koliko se često uređaj koristi.

12.1 Početak rada Program MachineClean

Prije pokretanja programa očistite filtre i mlaznice prema uputama navedenim kasnije u ovom poglavlju.

1. Koristite sredstvo za uklanjanje kamenca ili sredstvo za čišćenje posebno napravljeno za perilice posuđa. Slijedite upute na pakiranju. Ne stavljajte posuđe u košare.
2. Pritisnite i držite AUTO oko 3 sekunde.

 indicator is on.

3. Zatvorite vrata uređaja za početak programa.

Kad je program završen,  pokazatelj je isključen.

12.2 Uklanjanje stranih predmeta

Nakon svake uporabe perilice posuđa provjerite filtre i nosač filtra. Strani predmeti (npr. komadi stakla, plastike, kosti ili čačkalice, itd.) smanjuju učinak pranja i mogu oštetiti odvodnu pumpu.

OPREZ!

Ako ne možete ukloniti strane predmete, obratite se ovlaštenom servisnom centru.

1. Rastavite sustav filtera prema uputama u ovom poglavlju.
2. Ručno uklonite bilo kakve strane predmete.
3. Ponovno sastavite filtre prema uputama u ovom poglavlju.

12.3 Čišćenje filtera

Sustav filtra sastoji se od 3 dijela.

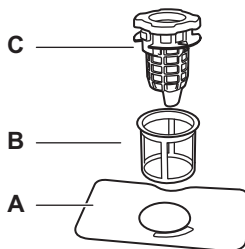

1. Okrenite odvodni filter (C) suprotno od kazaljke na satu i podignite ga. Skinite plosnati filter (A).

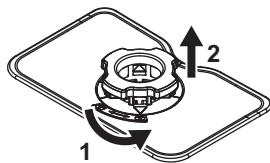

2. Pritisnite dva gumba na odvodnom filteru (C) i izvadite ga iz finog filtra (B).

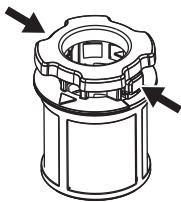

3. Operite filtre.
4. Provjerite da u koritu ruba ili oko njega nema ostataka hrane ili prljavštine.
5. Postavite plosnati filtar (A) natrag na mjesto.
6. Gurnite odvodni filtar (C) u fini filtar (B).
7. Umetnite fini filtar (B) u plosnati filtar (A). Okrenite odvodni filtar (C) u smjeru kazaljke na satu dok se ne blokira.

⚠ OPREZ!

Neispravan položaj filtara može uzrokovati nezadovoljavajuće rezultata pranja i oštećenja uređaja.

12.4 Unutarnje čišćenje

- Očistite unutrašnjost uređaja vlažnom mekom krpom.
- Nikada ne koristite abrazivna sredstva, abrazivne spužvice za ribanje, oštre alate, jake kemikalije, strugalice ili otapala.
- Jednom tjedno obrišite vrata, uključujući gumenu brtvu.
- Za održavanje performansi vašeg uređaja, koristite sredstvo za čišćenje posebno napravljeno za perilice posuđa najmanje jednom u dva mjeseca. Pažljivo slijedite upute na pakiranju proizvoda.
- Za optimalne rezultate čišćenja pokrenite program ↻.

12.5 Čišćenje donje mlaznice

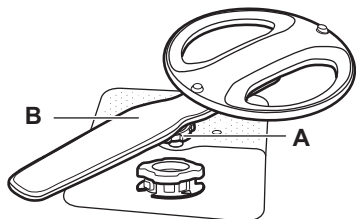

1. Okrenite maticu za zatezanje (A) u smjeru suprotnom od kazaljke na satu i povucite mlaznicu (B) prema gore.

2. Operite mlaznicu pod mlazom vode. Upotrijebite tanak šiljasti alat, npr. čačalicu, kako biste čestice prljavštine uklonili iz otvora. Pustite vodu kroz otvore kako biste isprali sve ostatke.
3. Pritisnite mlaznicu prema dolje i okrenite maticu za zatezanje u smjeru kazaljke na satu.

12.6 Čišćenje gornje mlaznice

1. Izvucite gornju košaru.
2. Da biste odvojili mlaznicu od košare, okrenite maticu za zatezanje (A) u smjeru kazaljke na satu.

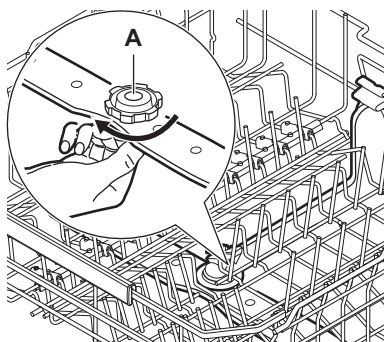

3. Operite mlaznicu pod mlazom vode. Upotrijebite tanak šiljasti alat, npr. čačalicu, kako biste čestice prljavštine uklonili iz otvora. Pustite vodu kroz otvore kako biste isprali sve ostatke.
4. Da biste ponovno ugradili mlaznicu, okrenite maticu za zatezanje u smjeru suprotnom od kazaljke na satu dok ne čujete klik.

12.7 Čišćenje stropne mlaznice

Stropna mlaznica nalazi se na stropu uređaja. Mlaznica (C) je instalirana na dobavnu cijev (B) pomoću elementa za montažu (A).

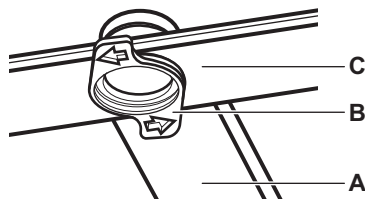

1. Otпустите чепове на бочним странамa kliznih tračnica ladice za pribor za jelo i izvucite ladicu.

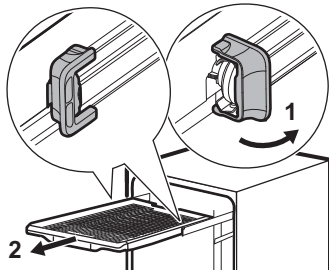

2. Pomaknite gornju košaru na najnižu razinu kako biste lakše došli do mlaznice.
3. Okrenite pričvrtni element (B) u smjeru suprotnom od kazaljke na satu i povucite mlaznicu (C) prema dolje.
4. Operite mlaznicu pod mlazom vode. Upotrijebite tanak šiljasti alat, npr. čačkalicu, kako biste čestice prijavštine uklonili iz otvora. Pustite vodu kroz otvore kako biste isprali sve ostatke.
5. Umetnite pričvrtni element (B) u mlaznicu (C) i fiksirajte ga u dobavnu cijev (A) okretanjem u smjeru kazaljke na satu. Pazite da element za montažu sjedne na mjesto.
6. Ugradite ladicu za pribor za jelo na klizne tračnice i blokirajte čepove.

12.8 Čišćenje filtra crijeva za dovod vode

1. Zatvorite slavinu za vodu.

2. Okrenite pričvršćivač (A) u smjeru kazaljke na satu. Odspojite crijevo.

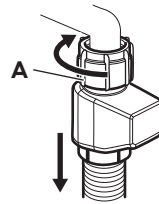

3. Očistite filter dovodnog crijeva.

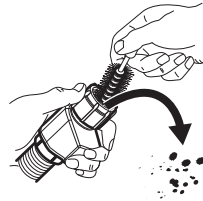

12.9 Vanjsko čišćenje

- Uređaj očistite vlažnom mekom krpom.
- Koristite isključivo neutralni deterđent.
- Nikada ne koristite abrazivna sredstva, jastučice za ribanje ili otapala.

13. RJEŠAVANJE PROBLEMA

Većinu problema moguće je riješiti bez potrebe kontaktiranja ovlaštenog servisnog centra. Potražite informacije u vezi s mogućim problemima.

Kod nekih kvarova, na zaslonu se prikazuje šifra pogreške.

Nakon provjere uređaja, isključite i zatim uključite uređaj. Ako problem i dalje postoji, obratite se ovlaštenom servisnom centru.

VAŽNO

Zatvorite slavinu za vodu, isključite uređaj iz struje i ne koristite ga dok se problem ne riješi.

Ne možete uključiti uređaj.

- Provjerite je li kabel napajanja uključen u utičnicu.

- Provjerite nema li oštećenih osigurača u kutiji s osiguračima.

Vrata uređaja ne otvaraju se kada se pritisnu.

- Funkcija Push2Open onemogućena je tijekom nestanka struje ili kada je uređaj isključen iz struje. Pogledajte odjeljak „Kako ručno otvoriti vrata“ kasnije u ovom poglavlju.

Program se ne pokreće.

- Provjerite jesu li vrata uređaja zatvorena.
- Ako je postavljeno odgođeno pokretanje, poništite postavku odbrojavanja ili pričekajte kraj odbrojavanja.
- Uređaj ponovno puni smolu unutar omekšivača vode. Trajanje postupka je oko 5 minuta.

i10 ili i11 šifre pogreški. Uređaj se ne puni vodom.

- Provjerite je li slavina za vodu otvorena.
- Provjerite je li tlak u dovodu vode između 0.05 (0.5) / 1 (10) MPa (bara). Za ove informacije obratite se lokalnoj vodnoj upravi.
- Provjerite nije li slavina za vodu začepljena.
- Provjerite nije li filter u crijevu za dovod začepljen. Ako je potrebno, očistite filter. Pogledajte poglavlje „Održavanje i čišćenje”.
- Provjerite je li crijevo za dovod nagnječeno ili savijeno.

i20 šifra pogreški. Uređaj ne izbacuje vodu.

- Provjerite da otvor sudopera nije začepljen.
- Provjerite je li unutarnji sustav za filtriranje začepljen.
- Provjerite je li odvodno crijevo nagnječeno ili savijeno.

i23 šifra pogreški. Neispravnost odvodne pumpe.

- Poklopac odvodne pumpe labav je ili nedostaje. Pregledajte poklopac. Za položaj poklopca pogledajte upute o čišćenju odvodne pumpe, koje su navedene kasnije u ovom poglavlju.

i24 šifra pogreški. Neispravnost odvodne pumpe.

- Odvodna pumpa blokirana je stranim predmetom. Pogledajte odjeljak „Upute za čišćenje odvodne pumpe” kasnije u ovom poglavlju.

i28 šifra pogreški. Neispravnost odvodne pumpe.

- Zatvorite slavinu za vodu i kontaktirajte ovlašteni servisni centar.

i30 šifra pogreški. Uređaj protiv poplave je uključen.

- Zatvorite slavinu za vodu.
- Provjerite je li uređaj pravilno postavljen.
- Provjerite jesu li košare napunjene prema uputama u korisničkom priručniku.

i51 - i59 šifre pogreški. Neispravnost pumpe za pranje.

- Isključite i uključite uređaj.

i61 ili i69 šifra pogreški. Temperatura vode unutar uređaja je previsoka ili je došlo do neispravnosti senzora temperature.

- Pobrinite se da temperatura ulazne vode ne prelazi 60°C.
- Isključite i uključite uređaj.

i97, i98 ili iC0 - iC5 šifre pogreški.

Tehnička neispravnost uređaja.

- Isključite i uključite uređaj.

iF1 šifra pogreški. Razina vode unutar uređaja je previsoka.

- Isključite i uključite uređaj.
- Provjerite jesu li filtri čisti.
- Provjerite je li odvodno crijevo postavljeno na pravoj visini od poda. Pogledajte upute za postavljanje.

Uređaj se zaustavlja i pokreće više puta tijekom rada.

- To je normalno. To osigurava optimalne rezultate pranja i uštedu energije.

Program predugo traje.

- Ako je postavljeno odgođeno pokretanje, poništite postavku odbrojavanja ili pričekajte kraj odbrojavanja.
- Uključivanje opcija programa produljuje trajanje programa.

Prikazano trajanje programa različito je od trajanja u tablici vrijednosti potrošnje.

- Tlak i temperatura vode, razlike u naponu, odabrane opcije, količina posuđa i stupanj zaprljanja mogu promijeniti trajanje programa.

Preostalo vrijeme na zaslonu se povećava i preskače gotovo na kraj trajanja programa.

- To nije kvar. Uređaj radi ispravno.

Mala curenja iz vrata uređaja.

- Uređaj nije dobro niveliran. Otpustite ili pri-tegnite podesive nožice (po potrebi).

Vrata uređaja se teško zatvaraju.

- Uređaj nije dobro niveliran. Otpustite ili pri-tegnite podesive nožice (po potrebi).
- Dijelovi posuđa vire iz košara.

Vrata uređaja se otvaraju tijekom ciklusa pranja.

- Funkcija AirDry aktivira se kako bi se poboljšali rezultati sušenja i istodobno uštedjela energija. Za deaktiviranje funkcije pogledajte poglavlje „Postavke”.

Iz uređaja se čuju zvukovi zveckanja ili kucanja.

- Posuđe nije pravilno raspoređeno u košarama. Pogledajte poglavlje „Punjenje perilice posuđa“.
- Pobrinite se da se mlaznice mogu slobodno rotirati.

Uređaj aktivira automatski prekidač.

- Jakost struje nije dovoljna za istodobnu opskrbu svih uređaja u uporabi. Provjerite snagu struje utičnice i kapacitet brojila ili isključite jedan od uređaja u uporabi.
- Unutarnja električna pogreška uređaja. Kontaktirajte ovlaštenu servisnu centar.

Uređaj je uključen, ali ne radi. Na zaslonu se prikazuje Prek. napaj..

- Napajanje je izvan radnog područja. Pranje posuđa je privremeno prekinuto i automatski se nastavlja nakon što se napajanje uspostavi.

Uređaj se isključuje tijekom rada.

- Potpuni nestanak struje. Pranje posuđa je privremeno prekinuto i automatski se nastavlja nakon što se napajanje uspostavi.

Na zaslonu se prikazuje Updating. Samo je gumb on/off aktivan.

- Uređaj automatski preuzima i instalira ažuriranje upravljačkog softvera kad je dostupano. Na zaslonu se prikazuje Updating za vrijeme trajanja postupka ažuriranja. Pričekajte da se postupak završi. Ako prekinete postupak ažuriranja isključivanjem uređaja, on se nastavlja kad aktivirate uređaj. Ažuriranjem upravljačkog softvera ne mijenjaju se vrijednosti izjave o učinkovitosti uređaja.

13.1 Kako ručno otvoriti vrata

Uređaj sadržava alat za ručno otvaranje vrata. Alat je dostupan i kao rezervni dio.

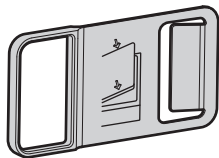

Umetnite alat u otvor pored vrata, a zatim povucite da biste ih otvorili.

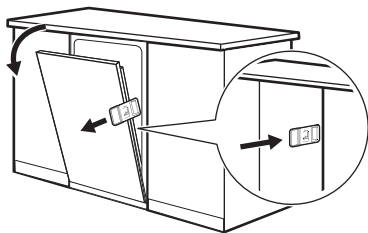

13.2 Upute za čišćenje odvodne pumpe

⚠ OPREZ!

Budite oprezni prilikom čišćenja jer odvodna pumpa može sadržavati oštre ostatke, poput stakla.

1. Isključite uređaj i iskopčajte utikač iz mrežne utičnice.
2. Uklonite sustav filtra.
3. Svu preostalu vodu uklonite spužvom.
4. Prstom povucite plastični poklopac.

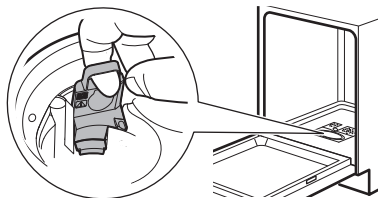

5. Pažljivo uklonite sve strane predmete.
6. Vratite plastični poklopac na mjesto. Provjerite je li čvrsto postavljen.
7. Ugradite sustav filtra i uključite uređaj u utičnicu.

13.3 Rezultati pranja i sušenja posuđa nisu zadovoljavajući

Loši rezultati pranja posuđa.

- Pogledajte poglavlje „Savjeti i preporuke“.
- Koristite intenzivniji program pranja.
- Čišćenje prskalice mlaznice i filtra. Pogledajte poglavlje „Održavanje i čišćenje“.
- Uzrok može biti kvaliteta sredstva za čišćenje. Probajte drugi deterdžent.

Loši rezultati sušenja.

- Pogledajte poglavlje „Savjeti i preporuke“.
- Posuđe je ostalo predugo unutar zatvorenog uređaja. Uključite funkciju AirDry za automatsko otvaranje vrata i

poboljšanje rezultata sušenja. Pogledajte poglavlje „Postavke”.

- Ispraznite perilicu posuđa tek kada je program završen i kada se na zaslonu prikaže 0:00.
- Nema sredstva za ispiranje ili njegova količina nije dovoljna. Napunite spremnik sredstva za ispiranje ili postavite doziranje sredstva na višu razinu (ako je primjenjivo). Za podešavanje razine pogledajte poglavlje „Postavke”.
- Uzrok može biti kvaliteta sredstva za ispiranje. Pokušaj koristiti drugo sredstvo za ispiranje.
- Uvijek koristite sredstvo za ispiranje, čak i s multi tabletama.
- Uključite opciju poboljšanja sušenja putem aplikacije.
- Plastične predmete možda ćete trebati osušiti ručnikom.
- Program Quick nema fazu sušenja. Odaberite drugi program.
- Kapljice vode iz gornje košare padale su na donju košaru. Prvo ispraznite donju košaru, a zatim gornju košaru.

Bjeličaste pruge na čašama i posuđu.

- Količina deterdženta je prevelika. Smanjite količinu.

Plavičasti slojevi na čašama i posuđu.

- Ispuštena količina sredstva za ispiranje je prevelika. Podesite doziranje sredstva na nižu razinu.

Mrlje i suhe kapi vode na čašama i posuđu.

- Ispuštena količina sredstva za ispiranje nije dovoljna. Podesite doziranje sredstva na višu razinu. Pogledajte poglavlje „Postavke”.
- Uzrok može biti kvaliteta sredstva za ispiranje. Isprobajte drugo sredstvo za ispiranje.
- Pogledajte poglavlje „Punjenje perilice posuđa”.

Unutrašnjost uređaja je mokra.

- To nije kvar uređaja. Vлага se kondenzira na stijenkama uređaja.

Neobična pojava pjene tijekom pranja.

- Koristite deterdžent napravljen posebno za perilice posuđa.
- Koristite deterdžent drugog proizvođača.
- Nemojte prethodno ispirati posuđe pod mlazom vode.

Na priboru za jelo nalaze se tragovi hrđe.

- U vodi koja se koristi za pranje ima previše soli. Nakon što napunite spremnik za sol, uvijek uklonite prosutu sol.
- Zahrđani predmeti i pribor za jelo od nehrđajućeg čelika stavljeni su zajedno. Ne stavljajte te predmete blizu jedan drugome.

Ostaci deterdženta u raspršivaču na kraju programa.

- Voda ne može isprati deterdžent iz spremnika. Pazite da mlaznice nisu blokirane ili začepljene.
- Pazite da predmeti u košarama ne ometaju otvaranje poklopca spremnika deterdženta.

Neugodan miris unutar uređaja.

- Pogledajte poglavlje „Održavanje i čišćenje”.
- Redovito koristite program s temperaturom pranja posuđa od 65 °C.

Nakupine kamenca na posuđu, kadi i na unutarnjoj strani vrata.

- Voda iz slavine je tvrda. Koristite sol i postavite obnavljanje omeksiivača vode čak i kad se koriste višenamjenske tablete. Pogledajte odjeljak omeksiivač vode u poglavlju "Postavke".
- Razina soli je niska. Ako je indikator za sol uključen, napunite spremnik za sol.
- Poklopac spremnika za sol je labav. Pregledajte poklopac.
- Pokrenite program  sa sredstvom za uklanjanje kamenca ili proizvodom za čišćenje namijenjenim za perilice posuđa.
- Ako se naslage kamenca ne uklone, očistite uređaj odgovarajućim deterdžentima.
- Probajte drugi deterdžent.
- Obratite se proizvođaču deterdženta.

Tupo, obezbojeno ili okrnjeno stolno posuđe.

- Pazite da se u uređaju peru samo predmeti koji su sigurni za pranje u perilici.
- Pažljivo napunite i ispraznite košaru. Pogledajte poglavlje „Punjenje perilice posuđa”.
- U gornju košaru stavite osjetljive predmete.
- Uključite opciju GlassCare da biste osigurali posebnu njegu čaša i osjetljivog posuđa.

Za druge moguće uzroke pogledajte poglavlja „Prije prve upotrebe”, „Punjenje perilice posu-

da", „Svakodnevna uporaba” ili „Savjeti i preporuke”.

13.4 Problemi s bežičnom vezom

Aktiviranje bežične veze nije bilo uspješno.

- Pogrešan ID ili lozinka bežične mreže. Poništite postavljanje i pokrenite ga ponovno da biste unijeli ispravne vjerodajnice. Pogledajte poglavlje „Bežična veza”.
- Postoji problem sa signalom bežične mreže. Provjerite bežičnu mrežu i usmjerivač. Ponovno pokrenite usmjerivač.
- Signal bežične mreže je slab. Kako biste to provjerili, svoj mobilni uređaj i perilicu posuđa povežite na istu mrežu u istoj prostoriji. Ako ne uspijete, premjestite usmjernik bliže perilici posuđa.
- Bežični signal poremetio je mikrovalni uređaj postavljen u blizini perilice posuđa. Isključite mikrovalni uređaj.
- Ako se problemi s bežičnom mrežom i dalje javljaju, obratite se davatelju bežičnih usluga.

Aplikacija se ne može spojiti s perilicom posuđa.

- Postoji problem sa signalom bežične mreže. Provjerite bežičnu mrežu i

usmjerivač. Ponovno pokrenite usmjerivač.

- Provjerite je li vaš mobilni uređaj spojen na mrežu.
- Instaliran je novi usmjerivač ili je promijenjena konfiguracija usmjernika. Ponovno konfigurirajte perilicu posuđa i mobilni uređaj. Pogledajte poglavlje „Bežična veza”.
- Ako se problemi s bežičnom mrežom i dalje javljaju, obratite se davatelju bežičnih usluga.

Aplikacija se ne može spojiti s perilicom posuđa putem bilo koje druge mreže osim vaše kućne bežične mreže. Wi-Fi indikator treperi.

- Veza s oblakom je izgubljena. Pričekajte da se veza uspostavi.

Aplikacija se često ne može spojiti s perilicom posuđa.

- Bežični signal poremetio je mikrovalni uređaj postavljen u blizini perilice posuđa. Isključite mikrovalni uređaj. Izbjegavajte istovremeno korištenje mikrovalnog uređaja i daljinskog pokretanja.
- Signal bežične mreže je slab. Pomaknite usmjerivač što bliže perilici posuđa ili razmislite o kupnji bežičnog pojačavača dometa.

14. TEHNIČKI PODACI

Dimenzije	Širina / visina / dubina (mm)	596 / 865 - 945 / 560
Električni priključak ¹⁾	Napon (V)	200 - 240
	Frekvencija (Hz)	50 - 60
Tlak dovoda vode	Min. / maks. MPa (bara)	0.05 (0.5) / 1 (10)
Dovod vode	Hladna ili topla voda (°C) ²⁾	min. 5 - maks. 60
Kapacitet	Postavke mjesta	14

¹⁾ Pogledajte natpisnu pločicu za ostale vrijednosti.

²⁾ Ako topla voda dolazi iz alternativnog izvora energije (npr. solarni paneli), smanjite potrošnju energije koristeći se opskrbom tople vode.

14.1 Poveznica na bazu podataka EU EPREL

QR kod na energetskoj naljepnici isporučenoj s uređajem pruža internetsku poveznicu za registraciju ovog uređaja u EU EPREL bazi podataka. Energetsku naljepnicu čuvajte za referencu zajedno s korisničkim priručnikom i

svim ostalim dokumentima koji se isporučuju s ovim uređajem.

Informacije o performansama proizvođača moguće je pronaći i u EU EPREL bazi podataka putem poveznice <https://eprel.ec.europa.eu> kao i naziv modela i broj proizvoda koji možete pronaći na natpisnoj pločici uređaja. Pogledajte poglavlje "Opis proizvoda".

15. BRIGA O OKOLIŠU

Reciklirajte materijale sa simbolom . Ambalažu za recikliranje odložite u odgovarajuće spremnike. Pomozite u zaštiti okoliša i ljudskog zdravlja recikliranjem otpada od električnih i elektroničkih uređaja. Ne odlažite uređa-

je označene simbolom  s kućanskim otpadom. Vratite proizvod u lokalni pogon za reciklažu ili kontaktirajte nadležni ured za otpad i recikliranje.

1. BEZPEČNOSTNÍ INFORMACE.....	28	9. PLNĚNÍ MYČKY NÁDOBÍ.....	38
2. BEZPEČNOSTNÍ POKYNY.....	29	10. DENNÍ POUŽÍVÁNÍ.....	42
3. POPIS VÝROBKU.....	31	11. TIPY A RADY.....	44
4. OVLÁDACÍ PANEL.....	32	12. ČIŠTĚNÍ A ÚDRŽBA.....	45
5. PROGRAMY A FUNKCE.....	33	13. ODSTRAŇOVÁNÍ ZÁVAD.....	47
6. NASTAVENÍ.....	34	14. TECHNICKÉ ÚDAJE.....	51
7. BEZDRÁTOVÉ PŘIPOJENÍ.....	36	15. POZNÁMKY K OCHRANĚ ŽIVOTNÍHO PROSTŘEDÍ.....	52
8. PŘED PRVNÍM POUŽITÍM.....	37		

1. ⚠ BEZPEČNOSTNÍ INFORMACE

Tento návod si pečlivě přečtěte ještě před instalací spotřebiče a jeho prvním použitím. Výrobce nenese odpovědnost za žádný úraz ani škodu v důsledku nesprávné instalace nebo použití. Návod k použití vždy uchovávejte na bezpečném a přístupném místě pro jeho budoucí použití.

1.1 Bezpečnost dětí a postižených osob

- Tento spotřebič smí používat děti starší osmi let nebo osoby se sníženými fyzickými, smyslovými nebo duševními schopnostmi nebo osoby bez patřičných zkušeností a znalostí, pouze pokud tak činí pod dozorem nebo obdrželi instrukce týkající se bezpečného provozu spotřebiče, a po-

kud rozumí rizikům spojeným s provozem spotřebiče. Děti mladší osmi let a osoby s rozsáhlým a komplexním postižením bez stálého dozoru udržujte z dosahu spotřebiče.

- Nenechte děti hrát si se spotřebičem.
- Prací prostředky uschovejte mimo dosah dětí.
- Jsou-li dvířka spotřebiče otevřená, nedovolte dětem a domácím zvířatům, aby se k němu přibližovaly.
- Čištění a uživatelskou údržbu spotřebiče by neměly provádět děti bez dozoru.

1.2 Všeobecné bezpečnostní informace

- Tento spotřebič je určen pouze k mytí nádobí a příborů v domácnosti.

- Tento spotřebič je určen k použití v běžném domácím použití.
- Tento spotřebič lze používat v kancelářích, hotelových pokojích, motelech, agropenzionech a v podobných ubytovacích zařízeních, kde využití nepřesahuje (průměrnou) úroveň využití v domácnosti.
- Neměňte technické parametry spotřebiče.
- Hodnota provozního tlaku vody (minimální a maximální) musí být v rozmezí 0.05 (0.5) / 1 (10) MPa (bar).
- Dodržujte maximální počet jídelních souprav: 14.
- Dvířka spotřebiče by neměla zůstat v otevřené poloze, aby se zabránilo nebezpečí zakopnutí.
- Jestliže je poškozený napájecí kabel, smí jej vyměnit pouze výrobce, autorizované servisní středisko nebo osoba s podobnou příslušnou kvalifikací, aby se předešlo rizikům.
- **VAROVÁNÍ:** Nože a další náčiní s ostrými špičkami vkládejte do koše špičkou dolů nebo vodorovně do vodorovné polohy.
- Před prováděním jakékoli údržby spotřebič vždy vypněte a vytáhněte síťovou zástrčku z elektrické zásuvky.
- K čištění spotřebiče nepoužívejte vysokotlaký proud vody nebo páru.
- Pokud má spotřebič větrací otvory umístěné vespod, nesmí být zakryté např. kobercem.
- Spotřebič musí být připojen k vodovodnímu potrubí pomocí nové soupravy hadic dodané se spotřebičem. Neinstalujte znovu již jednou použitou soupravu hadic.

2. BEZPEČNOSTNÍ POKYNY

2.1 Instalace

VAROVÁNÍ!

Tento spotřebič smí instalovat jen kvalifikovaná osoba.

- Odstraňte veškerý obalový materiál.
- Poškozený spotřebič neinstalujte ani nepoužívejte.
- Postupujte podle dodaných instalačních pokynů.

- Při přemísťování spotřebiče buďte opatrní, protože je těžký. Používejte ochranné rukavice a uzavřenou obuv.
- Spotřebič neinstalujte ani nepoužívejte při teplotách nižších než 0 °C.
- Spotřebič neinstalujte na bezpečném a vhodném místě, které splňuje požadavky na instalaci.
- Z důvodu bezpečnosti spotřebič nepoužívejte, dokud není nainstalován do vestavné konstrukce.
- Pokud není nainstalován nábytkový panel, dveře se mohou neočekávaně zavřít.

Dvířka spotřebiče otvírejte opatrně, aby nedošlo k úrazu. Po instalaci se ujistěte, že jsou plastové kryty zajištěny na místě. Poškození nebo odstranění plastových krytů na stranách dveří může ovlivnit funkci spotřebiče a může způsobit úraz. Je-li plastový kryt poškozen, požádejte autorizované servisní středisko o náhradní.

2.2 Připojení k elektrické síti

VAROVÁNÍ!

Hrozí nebezpečí požáru nebo úrazu elektrickým proudem.

- **VAROVÁNÍ:** Tento spotřebič je určen k instalaci/připojení k zemnicí přípojce v budově.
- Ujistěte se, že parametry typového štítku jsou kompatibilní se sítovým zdrojem napájení.
- Vždy používejte správně instalovanou zásuvku s ochranou proti úrazu elektrickým proudem.
- Nepoužívejte rozbočovací zástrčky ani prodlužovací kabely.
- Zabraňte poškození sítové zástrčky a sítového kabelu. Pokud potřebujete výměnu, obraťte se na naše autorizované servisní středisko.
- Sítovou zástrčku zapojujte do zásuvky pouze na konci instalace a zajistěte přístup k sítové zásuvce.
- Neodpojujte spotřebič tažením za sítový kabel. Vždy tahejte za zástrčku.

2.3 Přívod vody

VAROVÁNÍ!

Nebezpečí úrazu elektrickým proudem.

- Dbejte na to, abyste vodní hadice nepoškodili.
- Před připojením k novým trubkám nechte potrubí delší dobu nepoužívané, po opravě nebo instalaci nových zařízení (např. vodoměrů) odtékat vodu, dokud nebude čistá.
- Během prvního použití a po něm zkontrolujte, zda nedochází k únikům vody.
- Jestliže se přírodní hadice poškodí, okamžitě zavřete vodovodní kohoutek a vytáhněte sítovou zástrčku ze zásuvky. Požádejte autorizované servisní středisko o výměnu přírodní hadice.

- Ztráta elektrického napájení deaktivuje systém ochrany proti vodě a zvyšuje riziko zaplavení.
- Přírodní hadice má bezpečnostní ventil a plášť s vnitřním sítovým kabelem.

2.4 Použití

- Hořlavé výrobky nebo předměty udržujte vlhké s hořlavými výrobky mimo dosah spotřebiče.
- Mycí prostředky pro myčky jsou nebezpečné. Řiďte se bezpečnostními pokyny uvedenými na obalu mycího prostředku.
- Nepijte vodu ve spotřebiči ani si s ní nehrajte.
- Vyčkejte, dokud program neskončí, abyste odstranili nádobí, protože mycí prostředek může na nádobí zůstat.
- Na otevřená dvířka spotřebiče nic nepokládejte ani na ně netlačte.
- Pokud během probíhajícího programu otevřete dvířka, může dojít k úniku horké páry ze spotřebiče.

2.5 Vnitřní osvětlení

VAROVÁNÍ!

Hrozí nebezpečí úrazu.

- Tento spotřebič je vybaven vnitřním osvětlením, které se rozsvítí, když otevřete dvířka nebo spotřebič zapnete s otevřenými dvířky. Osvětlení se vypne, když dvířka zavřete, vypnete spotřebič nebo po určité době automaticky.
- Pokud je potřeba vnitřní osvětlení vyměnit, kontaktujte autorizované servisní středisko.

2.6 Servis

- Je-li nutná oprava spotřebiče, obraťte se na autorizované servisní středisko. Používejte pouze originální náhradní díly.
- Samoopravy nebo neprofesionální opravy mohou být nebezpečné a mohou zrušit platnost záruky.
- Následující náhradní díly budou dostupné nejméně 7 let po ukončení výroby tohoto modelu: motor, oběhové a vypouštěcí čerpadlo, topná tělesa a topné články, včetně tepelných čerpadel, potrubí a příslušného vybavení včetně hadic, ventilů, filtrů a systémů proti únikům vody, strukturální a vnitřní součásti týkající se sestav dvířek, obvodové desky, elektronické displeje, tlakové spínače, termostaty a snímače, software a firmware včetně resetovacího softwaru. Následující

náhradní díly budou dostupné nejméně 10 let po ukončení výroby tohoto modelu: dveřní závěsy a těsnění, ostatní těsnění, ostříkovací ramena, vypouštěcí filtry, vnitřní držáky a plastové periferie, jako jsou koše a víka. Ve vaší zemi může být doba dostupnosti delší. Další informace naleznete na našich webových stránkách.

- Některé náhradní díly jsou k dispozici pouze pro profesionální opraváře a nemusí být relevantní pro daný model.
- Pro osvětlení uvnitř spotřebiče a samostatně prodávané náhradní díly pro osvětlení platí: osvětlení je navrženo, aby vydrželo extrémní fyzikální podmínky v domácích spotřebičích, jako jsou teplota,

vibrace a vlhkost nebo je určeno k signalizaci informací o provozním stavu spotřebiče. Není určeno k použití v jiných spotřebičích a není vhodné k osvětlení místností v domácnosti.

2.7 Likvidace

⚠ VAROVÁNÍ!

Hrozí nebezpečí úrazu či udušení.

- Odpojte spotřebič od elektrické sítě.
- Odřízněte a vyhoďte síťový kabel.
- Odstraňte dveřní západku, abyste zabránili uvěznění dětí a domácích zvířat ve spotřebiči.

3. POPIS VÝROBKU

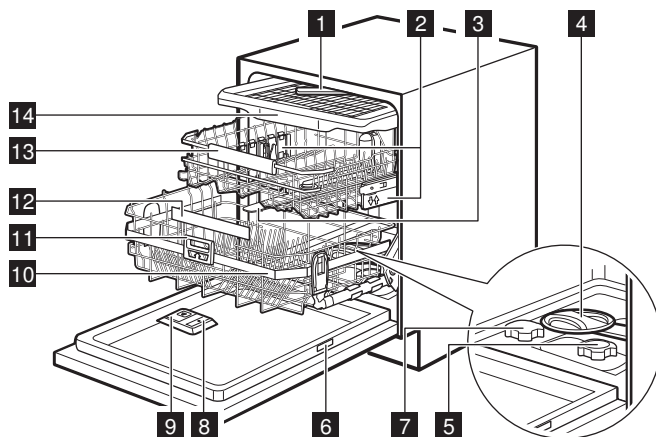

- 1 Stropní ostříkovací rameno
- 2 Nastavení výšky košů
- 3 Horní ostříkovací rameno
- 4 Dolní ostříkovací rameno
- 5 Filtry
- 6 Typový štítek
- 7 Zásobník na sůl
- 8 Dávkovač leštidla
- 9 Dávkovač mycího prostředku
- 10 Koš ComfortLift®
- 11 Držadlo spouště
- 12 Držadlo dolního koše
- 13 Horní koš
- 14 Zásuvka na příbory

3.1 Typový štítek



- A. QR kód
- B. Název modelu
- C. Číslo výrobku
- D. Sériové číslo
- E. Typ výrobku
- F. Elektrické parametry

QR kód lze použít dvěma způsoby.

Naskenujte QR kód fotoaparátém na mobilním zařízení a otevřete stránku aplikace v obchodě s aplikacemi. Nainstalujte aplikaci.

Naskenujte QR kód pomocí skeneru v aplikaci a spárujte myčku se svým mobilním zařízením.

3.2 TimeOnFloor

Funkce promítá následující informace na podlahu pod dvířky spotřebiče:

- Zbývající čas po spuštění programu.

- 0:00 a CLEAN, když se program dokončí.
- DELAY a délku odpočtu, když se spustí odložený start.
- Chybový kód při poruše spotřebiče.

i Když funkce AirDry otevře dvířka, funkce TimeOnFloor je vypnutá. Chcete-li zjistit zbývající čas probíhajícího programu, podívejte se na displej na ovládacím panelu.

4. OVLÁDACÍ PANEL

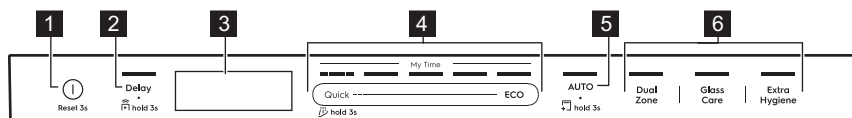

- 1 Tlačítko Zap/Vyp / Tlačítko Reset
- 2 Tlačítko / Spuštění na dálku tlačítka odloženého startu
- 3 Displej
- 4 Lišta volby programu My Time
- 5 Tlačítko programu AUTO / tlačítko programu MachineClean
- 6 Tlačítka funkcí programu

4.1 Ukazatelé na displeji

Měřič energie udává úroveň energetické účinnosti zvoleného programu a funkce. Čím více segmentů svítí, tím nižší je spotřeba. Je vypnutý u programů Quick, QuickRinse a MachineClean.

ECO Rozsvítí se, když zvolíte program ECO. Viz kapitola „Programy a funkce“.

Zobrazuje se, když dávkovač leštidla potřebuje doplnit. Viz kapitola „Před prvním použitím“.

Zobrazuje se, když zásobník soli potřebuje doplnit. Viz kapitola „Před prvním použitím“.

Zobrazuje se při zapnutí bezdrátového připojení. Čím slabší je signál Wi-Fi, tím menší je ukazatel. Viz kapitola „Bezdrátové připojení“.

Svítí, když dojde ke ztrátě signálu Wi-Fi. Viz kapitola „Odstraňování závad“.

Rozsvítí se, když zapnete funkci Spuštění na dálku. Viz kapitola „Denní používání“.

Zobrazuje se, když je zvolen program se sušicí fází. Viz kapitola „Programy a funkce“.

Zobrazuje se, když je zvolen program bez sušicí fáze. Viz kapitola „Programy a funkce“.

Rozsvítí se, když zvolíte program QuickRinse. Viz kapitola „Programy a funkce“.

Rozsvítí se, když potřebujete spustit program MachineClean a když jej spustíte. Viz kapitola „Čištění a údržba“.

Svítí, když nastavíte odložený start. Viz kapitola „Denní používání“.

Bliká, když pozastavíte mycí program nebo odpočet odloženého startu otevřením dvířek spotřebiče. Viz kapitola „Denní používání“.

Chybové ukazatele se zobrazují spolu s chybovými kódy, když spotřebič nefunguje správně. Chybové kódy naleznete v kapitole „Odstraňování závad“.

5. PROGRAMY A FUNKCE

5.1 Programy mytí nádobí

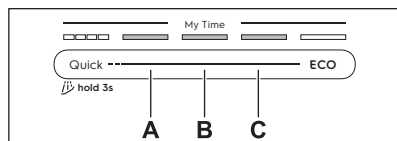

Quick

Pro čerstvě zašpiněné nádobí a přístroje. Fáze: mytí nádobí při 60°C, oplachování při 50°C, AirDry. Program nezahrnuje fázi sušení ani uvolnění leštidla. Nechte prádlo v myčce nádobí s otevřenými dvířky, aby mohl uschnout na vzduchu.

A. 1h00m

Pro nádobí a přístroje se svěží, lehce zaschlou půdou. Fáze: mytí nádobí v aplikaci 65°C, průběžný oplach, závěrečné oplachování v aplikaci 55°C, sušení, AirDry.

B. 1h30m

Pro normálně lehce zaschlé nádobí, přístroje, hrnce a pánve. Fáze: mytí nádobí v aplikaci 65°C, průběžný oplach, závěrečné oplachování v aplikaci 60°C, sušení, AirDry.

C. 2h00m

Pro normálně zaschlé nádobí, přístroje, hrnce a pánve. Fáze: mytí nádobí v aplikaci 65°C, průběžný oplach, závěrečné oplachování v aplikaci 55°C, sušení, AirDry.

ECO

Tento program nabízí nejspornější spotřebu vody a energie při mytí normálně zašpiněného nádobí, přístrojů hrnců a pánví. Fáze: předmytí, mytí nádobí v aplikaci 50°C, průběžný oplach, závěrečné opláchnutí v aplikaci 40°C, sušení, AirDry. Jedná se o standardní program pro zkušební. Tento program se používá k vyhodnocení shody podle nařízení Komise EU o ekologickém designu 2019/2022.

AUTO

Pro nádobí, přístroje, hrnce a pánve se všemi stupni znečištění. Fáze: předpírka, mytí nádobí v aplikaci 55°C, průběžný oplach, závěrečné oplachování v aplikaci 55-60°C, sušení, AirDry. Tento inteligentní program detekuje velikost náplně a stupeň zašpinění. Automaticky upravuje teplotu mytí nádobí, délku mytí

a množství vody pro optimální výsledky mytí a sušení.

5.2 Funkce programu

DualZone

Tato funkce vytvoří dvě čisticí zóny. Dolní koš aplikuje maximální tlak vody na hluboce čisté hrnce a pánve. Horní koš používá jemný tlak k mytí choulostivých kusů. Tato funkce nemá vliv na spotřebu vody a energie. Platí pro programy Quick, 1h00m, 1h30m, 2h00m.

GlassCare

Tato funkce chrání choulostivé kusy nádobí, zejména sklo, předcházením rychlým změnám teploty. Tato funkce omezuje teplotu mytí nádobí na 45°C, aby bylo zajištěno šetrné, ale účinné mytí. Platí pro programy Quick, 1h00m, 1h30m, 2h00m.

ExtraHygiene

Tato funkce zajišťuje lepší hygienické výsledky udržováním teploty nad 65°C nejméně 10 minut během poslední oplachovací fáze. Tento program odstraňuje více než 99,99999 % bakterií a virů. Testováno na Micrococcus luteus a MS2 bakteriofág společností Swisstest Testmaterialien AG (testovací zpráva č. 20212029). Platí pro programy Quick, 1h00m, 1h30m, 2h00m.

5.3 Speciální programy

QuickRinse

Program osvěží nádobí, které se umyje později. S tímto programem nepoužívejte mycí prostředek. Viz kapitola „Denní používání“.

MachineClean

Program čistí vnitřek spotřebiče pomocí aplikace 65°C a účinně odstraňuje usazeniny vodního kamene a mastnoty, aby byl zachován dlouhodobý výkon. Viz kapitola „Čištění a údržba“.

5.4 Doplnky v aplikaci

Abyste získali přístup k dalším možnostem mytí nádobí, připojte myčku nádobí k aplikaci. Viz kapitola „Bezdrátové připojení“.

5.5 Údaje o spotřebě

A - program, **B** - voda (l), **C** - energie (kWh), **D** - délka (min).

A	B	C	D
Quick	8.5	0.475	30
QuickRinse	4.0	0.150	15
1h00m	10.5	1.000	60
1h30m	10.5	1.000	90
2h00m	10.5	0.900	120
ECO	8.4	0.488	310
AUTO	12.5	1.000	180
MachineClean	10.0	0.575	60

Hodnoty se mohou měnit v závislosti na tlaku a teplotě vody, na kolísání v dodávce proudu, funkcích, množství nádobí a míře zašpinění.

Hodnoty pro programy jiné, než ECO, jsou pouze informativní.

5.6 Informace pro srovnávací zkoušky

Chcete-li získat potřebné informace k provádění testů výkonnosti (např. podle normy: EN60436), zašlete e-mail na adresu:

info.test@dishwasher-production.com

V žádosti uveďte výrobní číslo (PNC) z typového štítku.

V případě jakýchkoli dalších dotazů ohledně vaší myčky nádobí si přečtěte servisní příručku dodanou s vaším spotřebičem.

6. NASTAVENÍ

6.1 Přehled nastavení

Změňte nastavení v režimu nastavení nebo v aplikaci.

Jazyk

Nastavte upřednostňovaný jazyk. Výchozí: Angličtina.

Wi-Fi

Chcete-li bezdrátové připojení aktivovat vyberte ZAP a pro jeho deaktivaci VYP. Pokud je myčka nádobí připojena k bezdrátové síti, můžete zde zkontrolovat adresy IP a MAC a také resetovat přihlašovací údaje k síti. Viz kapitola „Bezdrátové připojení“.

neznáte síť

Výběrem ANO resetujete přihlašovací údaje k síti. Pro ukončení zvolte NE. Viz kapitola „Bezdrátové připojení“.

Tvrdość vody

Nastavte stupeň změkčovače vody (1-10) na základě tvrdosti vody. Výchozí: 5.¹⁾

Množství leštidla

Nastavte hladinu leštidla (0-8). Výchozí: 8.¹⁾

Jas

Slouží k úpravě jasu displeje (0-9).

AirDry

Zvolte ZAP pro aktivaci nebo VYP pro deaktivaci funkce AirDry. Výchozí: ZAP.¹⁾

Tóny tlačítek

Vyberte ZAP pro aktivaci tlačítka zvuku a pro jeho deaktivaci VYP. Výchozí: ZAP.

Push2Open

Zvolte ZAP pro aktivaci nebo VYP pro deaktivaci otevírání dvířek stisknutím. Výchozí: ZAP.

TimeOnFloor

Zvolte ZAP pro aktivaci nebo VYP pro deaktivaci funkce TimeOnFloor. Výchozí: ZAP.

Zvuk konce

Výběrem ZAP zapnete nebo VYP vypnete zvukovou signalizaci konce programu. Výchozí: VYP.

Využití v hod.

Zkontrolujte celkový počet hodin používání myčky nádobí. Počítadlo se zastaví na 65535.

Výrobní číslo (PNC)

Ověřte číslo vašeho spotřebiče. PNC Uveďte číslo, když kontaktujete autorizované servisní středisko.

¹⁾ Další podrobnosti naleznete dále v této kapitole.

Reset nastavení

Stisknutím tlačítka ANO resetujte spotřebič na tovární nastavení. Nastavení neresetuje počet hodin používání. Nastavení neresetuje nastavení bezdrátového připojení. Pro ukončení zvolte NE.

6.2 Režim nastavení

Jak aktivovat režim nastavení

Do režimu nastavení můžete přejít před spuštěním programu. Do režimu nastavení nemůžete přejít, když je spuštěn program.

Současně stisknete a podržte ECO a AUTO po dobu cca tří sekund.

Na displeji se zobrazí první nastavení: Jazyk.

Jak procházet nabídkami v režimu nastavení

Pomocí lišty výběru My Time přejděte do režimu nastavení.

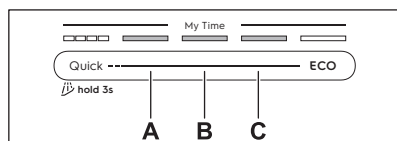

- A. Tlačítko Předchozí
- B. Tlačítko Potvrdit
- C. Tlačítko Další

Pomocí tlačítek Předchozí a Další můžete přepínat mezi nastaveními a měnit jejich hodnotu. K zadání nastavení a k potvrzení změny jeho hodnoty použijte Potvrdit.

Jak změnit nastavení

Ujistěte se, že je spotřebič v režimu nastavení.

1. Stisknutím Předchozí nebo Další vyberte nastavení.

Na displeji se zobrazí název nastavení a jeho aktuální hodnota.

2. Stisknutím Potvrdit otevřete nastavení.

Na displeji se zobrazí dostupné hodnoty.

3. Stisknutím Předchozí nebo Další změňte hodnotu.
4. Stisknutím Potvrdit potvrďte nastavenou hodnotu.

Nastavení je uloženo. Spotřebič se vrátí na seznam nastavení.

5. Režim nastavení opustíte současným stisknutím a podržením tlačítek ECO a AUTO na cca tři sekundy.

Spotřebič se vrátí k volbě programu.

Uložená nastavení zůstanou v platnosti, dokud je opět nezměníte.

❗ Pokud po dobu 10 sekund nestisknete žádné tlačítko, přístroj opustí režim nastavení.

6.3 Změkčovač vody

Změkčovač vody odstraňuje z přiváděné vody minerály a soli, které by mohly mít škodlivé nebo nežádoucí účinky na výsledky mytí nebo na spotřebič.

Čím je obsah těchto minerálů vyšší, tím je voda tvrdší. Tvrdost vody se měří v ekvivalentních stupních tvrdosti.

Hladina změkčovače by měla být nastavena podle tvrdosti vody na vaší vodovodní přípojce. Toto nastavení je nutné bez ohledu na typ použitého pracího prostředku, aby byly zajištěny dobré výsledky mytí nádobí a aby ukazatel soli zůstal aktivní. Tvrdost vody ve vaší oblasti zjistíte u místní vodárenské společnosti.

❗ Vícevrstvé tablety se změkčovadlem mají omezenou účinnost změkčování vody. Viz obal produktu.

Water hardness

°dH	°fH	mmol/l	mg/l (ppm)	°Clark	L ¹
47 -50	84 -90	8,4 -9,0	835 -904	58 -63	10
43 -46	76 -83	7,6 -8,3	755 -834	53 -57	9
37 -42	65 -75	6,5 -7,5	645 -754	46 -52	8
29 -36	51 -64	5,1 -6,4	505 -644	36 -45	7
23 -28	40 -50	4,0 -5,0	395 -504	28 -35	6
19 -22	33 -39	3,3 -3,9	325 -394	23 -27	5
15 -18	26 -32	2,6 -3,2	255 -324	18 -22	4
11 -14	19 -25	1,9 -2,5	185 -254	13 -17	3

°dH	°fH	mmol/l	mg/l (ppm)	°Clark	L ¹)
4	7	0,7	70	5	2
-10	-18	-1,8	-184	-12	
<4	<7	<0,7	<70	< 5	1

¹) Úroveň změkčovače vody

Změkčovač vody prochází automatickou regenerací. ²)

6.4 Množství leštidla

Leštidlo zlepšuje výsledky sušení. Automaticky se uvolňuje během fáze horkého proplachování. Uvolněné množství leštidla můžete nastavit.

Když je dávkovač leštidla prázdný, ukazatel  svítí a upozorňuje na doplnění leštidla. Pokud jsou výsledky sušení uspokojivé, když používáte pouze kombinované tablety, můžete dávkovač leštidla a kontrolku vypnout. Nicméně pro nejlepší výsledky sušení vždy používejte leštidlo a mějte kontrolku leštidla zapnutou.

Pro vypnutí dávkovače leštidla a ukazatele nastavte stupeň leštidla na 0.

6.5 AirDry

Funkce AirDry zlepšuje výsledky sušení při nízké spotřebě energie. Během fáze sušení se dvířka spotřebiče automaticky otevrou a zůstanou pootevřená. Vypnutí této funkce může snížit sušicí výkon.

Funkce AirDry se automaticky zapne u všech programů s výjimkou .

Když funkce otevře dvířka, na displeji se zobrazí zbývající čas spuštěného programu.

Trvání fáze sušení a čas otevření dvířek se liší podle zvoleného programu a funkcí.

POZOR!

Nepokoušejte se zavřít dvířka spotřebiče po dobu dvou minut po automatickém otevření. Spotřebič by se mohl poškodit.

7. BEZDRÁTOVÉ PŘIPOJENÍ

Nastavte bezdrátové připojení pro ovládání vaší myčky nádobí pomocí aplikace na vašem mobilním zařízení.

Parametry modulu Wi-Fi

Modul Wi-Fi	NIUS-SA
Frekvence	2,412 - 2,472 GHz
Protokol	IEEE 802.11 b-g-n
Maximální výkon	<20 dBm
Šifrování	WPA, WPA2

7.1 Jak nastavit bezdrátové připojení

Chcete-li myčku nádobí připojit, potřebujete:

- Bezdrátová síť s připojením k internetu.

- Mobilní zařízení připojené k bezdrátové síti.

1. Chcete-li stáhnout aplikaci, naskenujte QR kód na zadní straně obálky návodu k obsluze. Aplikaci můžete také stáhnout přímo z obchodu s aplikacemi.
2. Postupujte podle pokynů v aplikaci.
3. Zapněte myčku nádobí.
4. Chcete-li aktivovat bezdrátový modul, postupujte podle jedné ze dvou metod:
 - Současně stiskněte a podržte tlačítka Delay a Quick po dobu 2 sekund.
 - Přejděte do režimu nastavení, vyberte Wi-Fi a změňte hodnotu na ZAP.

Myčka nádobí zobrazuje stav bezdrátového modulu.

²) Pro správné fungování změkčovače vody se musí pryskyřice zařízení změkčovače pravidelně regenerovat. Tento proces je automatický a je součástí normálního chodu myčky nádobí. Frekvence regenerace závisí na nastavení úrovně změkčovače vody. Čím je úroveň vyšší, tím častěji regenerace probíhá. Při vysokých úrovních dochází k regeneraci dvakrát během cyklu: během mytí nádobí a po závěrečném opláchnutí. Při nižších úrovních dochází k regeneraci až po závěrečném opláchnutí. Oplach aviváže probíhá na začátku po sobě jdoucího programu. Při vysokých úrovních k němu navíc dochází na konci mytí nádobí. Vyplachování změkčovače končí úplným vypuštěním. Regenerace prodlouží délku programu maximálně o 5 min, spotřebu vody maximálně o 4 l a spotřebu energie o 2 Wh. V aktuálně platných standardních laboratorních podmínkách s tvrdostí vody 2,5 mmol/l (změkčovač vody: stupeň 3) dojde k regeneraci každých 62 l použité vody. Tyto hodnoty mohou změnit tlak a teplota vody stejně jako výkyvy v síťovém napájení.

5. Do aplikace zadejte přihlašovací údaje k domácí síti.
Jinak myčka nádobí po určité době nastavení zruší.

Pokud je připojení úspěšné, myčka nádobí zobrazí potvrzení.

Chcete-li nastavení zrušit, vypněte a zapněte spotřebič.

7.2 Jak resetovat bezdrátové připojení

Chcete-li se připojit k jiné bezdrátové síti nebo aktualizovat přihlašovací údaje aktuální síti, nejprve resetujte bezdrátové připojení.

Vstupte do režimu nastavení a aktivujte nastavení neznáte síť.

Ukazatel  nesvítí.

Nastavte nové bezdrátové připojení.

8. PŘED PRVNÍM POUŽITÍM

1. Stiskněte a podržte tlačítko Zap/Vyp, dokud se spotřebič nezapne.
2. Vyberte jazyk.
3. Nastavte stupeň změkčovače vody na tvrdost vody.
4. Naplňte zásobník na sůl.
5. Naplňte dávkovač leštidla.
6. Naplňte dávkovač pracího prostředku.
7. Otevřete vodovodní kohoutek.
8. Spusťte program Quick k odstranění jakýchkoliv zbytků z výroby. Do košů nevkládejte žádné nádobí.

Po spuštění programu spotřebič regeneruje pryskyřice ve změkčovači vody po dobu až pěti minut. Mycí fáze se spustí až po dokončení této procedury. Tato procedura se pravidelně opakuje.

8.1 Zásobník na sůl

POZOR!

Do myček nádobí používejte pouze regenerační sůl. Nepoužívejte kuchyňskou sůl.

Sůl se používá k regeneraci pryskyřice ve změkčovači vody a k zajištění dobrých mycích výsledků při každodenním používání.

Jak doplnit zásobník na sůl

DŮLEŽITÉ

Ujistěte se, že je koš ComfortLift® prázdný a zajištěný ve zdvižené poloze.

1. Otočte víčkem zásobníku na sůl proti směru hodinových ručiček a vyjměte jej.

2. Do zásobníku na sůl nalijte 1 l vody (pouze pokud jej plníte poprvé).
3. Pomocí dodaného trychtýře nasypete do zásobník na sůl 1 kg soli do myčky.

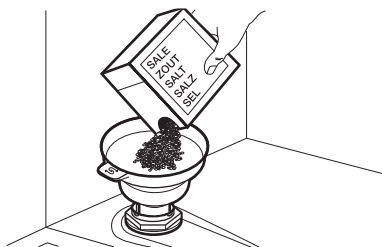

4. Opatrně zatřeste trychtýřem, aby se dovnitř dostala poslední zrnka.
5. Odstraňte sůl okolo otvoru zásobníku na sůl.

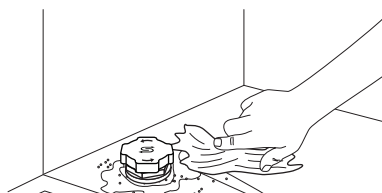

6. Zásobník na sůl zavřete otočením víčka po směru hodinových ručiček.

DŮLEŽITÉ

Při plnění může ze zásobníku na sůl unikat voda nebo sůl. Abyste zabránili korozi, naplňte zásobník na sůl a poté ihned spusťte kompletní mycí cyklus s mycím prostředkem.

8.2 Jak doplnit dávkovač leštidla

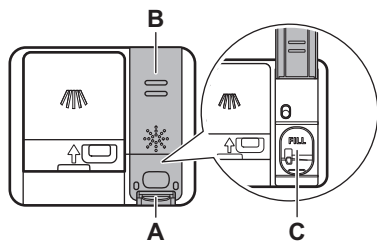

⚠ POZOR!

Příhrádka (C) je pouze pro leštidlo. Neplňte ji mycím prostředkem.

⚠ POZOR!

Používejte pouze leštidlo určené pro myčky nádobí.

1. Stiskněte uvolňovací prvek (A) a otevřete víčko (B).
2. Nalijte leštidlo do dávkovače (C), dokud kapalina nedosáhne značky „40 max“.
3. Rozlité leštidlo setřete savým hadříkem, aby se netvořilo nadměrné množství pěny.
4. Zavřete víčko. Ujistěte se, že se víčko zajistí na svém místě.

8.3 Jak naplnit dávkovač pracího prostředku

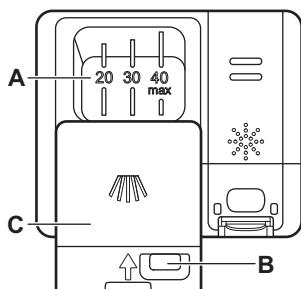

⚠ POZOR!

Používejte pouze mycí prostředek určený pro myčky nádobí.

1. Stisknutím uvolňovacího tlačítka (B) otevřete víčko (C).
2. Mycím prostředkem naplňte příhrádku (A). Nepřekračujte značku „40 max“. Můžete použít mycí prostředek ve formě tablet, prášku nebo gelu.
3. Pokud program zahrnuje fázi předmytí, naneste na vnitřní část dvířek myčky až 5 g mycího prostředku.
4. Zavřete víčko. Ujistěte se, že se víčko zajistí na svém místě.

Informace o dávkování mycího prostředku naleznete v pokynech výrobce na balení výrobku. Obvykle je 20 - 25 ml gelového pracího prostředku nebo až 18g práškového pracího prostředku dostatečné pro mytí normálně zašpiněného nádobí.

9. PLNĚNÍ MYČKY NÁDOBÍ

- Nejlepších výsledků čištění dosáhnete, když v koších uspořádáte nádobí podle pokynů v návodu k použití.
- Naplňte myčku nádobí po maximální kapacitu, abyste šetřili vodou a energií.
- Koše nepřepĺňujte, aby myčka nádobí fungovala efektivně.

- Ujistěte se, že se kusy nádobí v koších nedotýkají nebo nepřekrývají. Pouze tak se voda zcela dostane k nádobí a umyje ho.
- Spotřebič používejte pouze k mytí nádobí, které lze bezpečně mýt v myčce.
- V myčce na nádobí nemyjte následující materiály: dřevo, rohovina, mědi, měď, hliník, choulostivý porcelán se vzory a nerezová ocel. To může způsobit jejich praskání, deformaci, změnu barvy, tvorbu jam, rezavění, ztrátu lesku nebo korozi.
- Nemyjte ve spotřebiči předměty, které sají vodu (houby, hadry).
- Duté nádobí (nádobky, sklenice a pánve) položte otvorem směrem dolů, aby mohla voda vytéct.
- Přesvědčte se, že se sklenice vzájemně nedotýkají.
- Lehké kusy vložte do horního koše. Dbejte na to, aby se jednotlivé kusy nádobí nehýbaly.
- Malé předměty a přístroje vložte do zásuvky na přístroje.
- Před spuštěním programu zkontrolujte, zda se ostříkovací ramena mohou volně pohybovat.
- Nastavte výšku horního koše tak, aby se vešly velké pokrmy.

9.1 ComfortLift®

⚠ POZOR!

Nesedejte na koš a nevyvíjejte nadměrný tlak na zamknutý koš.

⚠ POZOR!

Nepřesahujte maximální náplň 18 kg.

⚠ POZOR!

Ujistěte se, že nádobí nepřečnívá rám koše, jelikož to může způsobit poškození nádobí a mechanismu ComfortLift®.

Mechanismus ComfortLift® umožňuje zdvihnutí dolního koše (na úroveň druhého koše) a jeho spuštění pro snadné plnění a vyndávání nádobí.

Plnění a vyprazdňování dolního koše:

1. Ke zdvihnutí koše vytáhněte koš z myčky nádobí za jeho držadlo. Nepoužívejte

držadlo spouště.

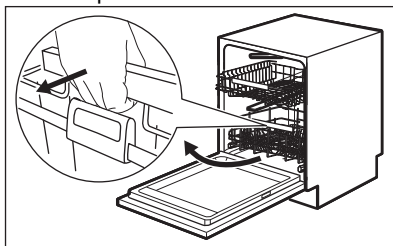

Koš se automaticky zajistí na horní úrovni.

2. Opatrně vložte nádobí do koše nebo je vyjměte.
3. Chcete-li vsunout koš do spodní polohy, spojte držadlo spouště s rámem koše. Zcela zdvihněte držadlo spouště a lehce zdvihněte koš, dokud se na obou stranách neodpojí.

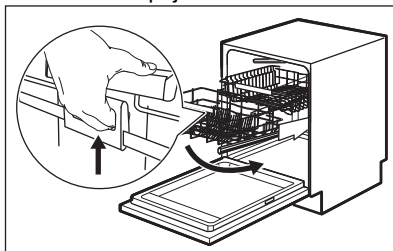

Jakmile je koš odjistěn, zatlačte koš směrem dolů. Mechanismus se vrátí do výchozí polohy na spodní úroveň. Existují dva způsoby spuštění koše, které závisí na náplni:

- Je-li koš zcela naplněn talíři, jemně jej zatlačte dolů.
- Pokud je koš prázdný nebo plný jen z poloviny, zatlačte jej směrem dolů.

9.2 Jak nastavit výšku horního koše

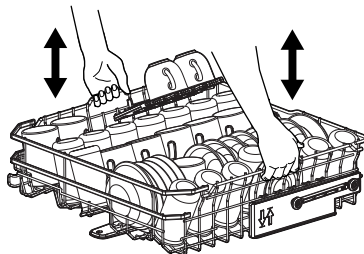

Jak zvednout horní koš

1. Zcela vytáhněte koš.

2. Zvedejte koš po obou stranách, dokud mechanismus nezapadne na místo a koš nebude stabilní.

Jak snížit horní koš

1. Zcela vytáhněte koš.
2. Lehce zvedněte koš na obou stranách, poté jej zatlačte dolů a nechte zapadnout.

9.3 Vlastnosti koše myčky nádobí

Přiložené příslušenství se může lišit v závislosti na modelu vaší myčky nádobí.

Dolní koš

Počet sklopných hrotů se může lišit v závislosti na modelu vaší myčky nádobí.

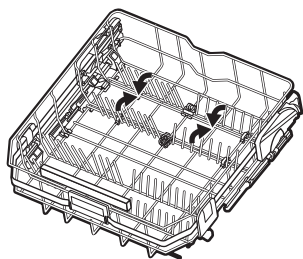

Horní koš

Počet sklopných hrotů se může lišit v závislosti na modelu vaší myčky nádobí. Police na šálky lze sklopit, aby se uvolnilo místo pro vysoké nádobí.

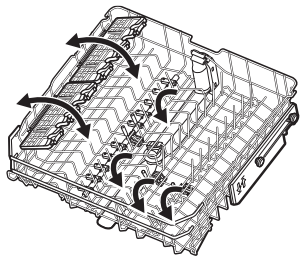

Police na šálky mají měkké úchyty pro uchycení skleněného nádobí, zatímco gumové hroty zajišťují stabilitu.

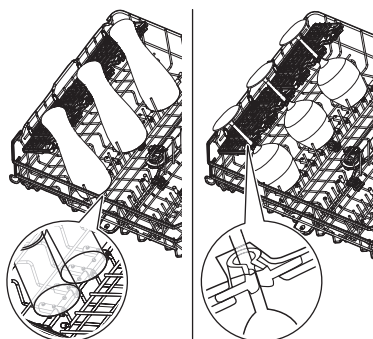

Zásuvka na příbory

Uvolněním bočních tlačítek snížíte nastavitelné boční části zásuvky. Tím se zvýší kapacita zásuvky. Části uzavřete jejich zatlačením nahoru, dokud neuslyšíte cvaknutí.

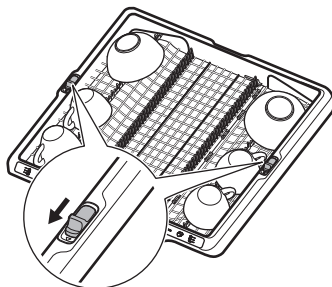

Nože a ostré nástroje uložte do určeného držáku v zadní části zásuvky. Držák lze sklopit.

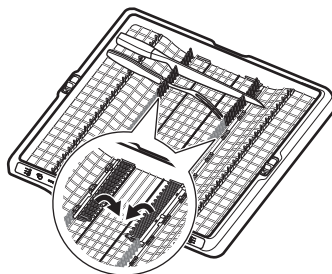

Jak odstranit příslušenství

Police na hrnky/sklenice a gumové hroty lze dočasně odstranit, aby se vešly objemné předměty.

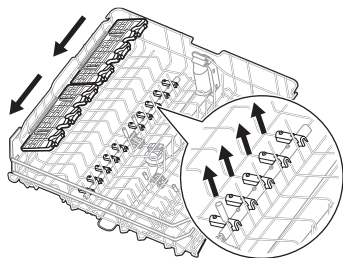

Maximální výška nádobí (mm)

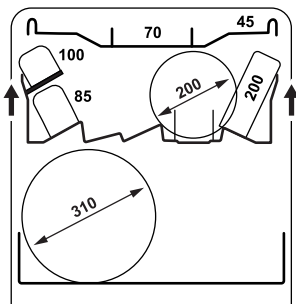
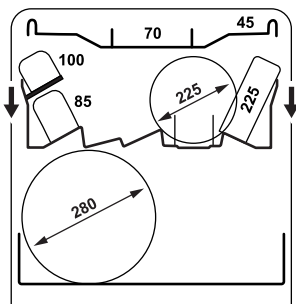

9.4 Příklady nakládání myčky nádobí

Dolní koš

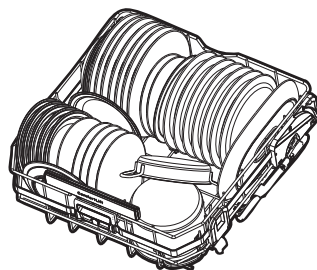
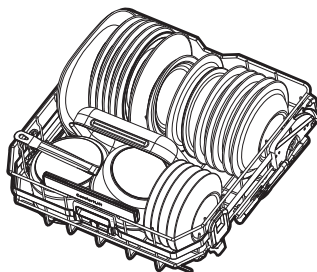

Horní koš

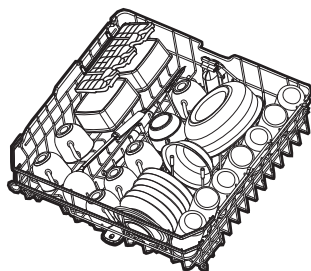

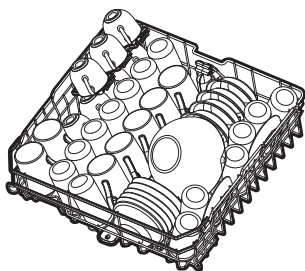

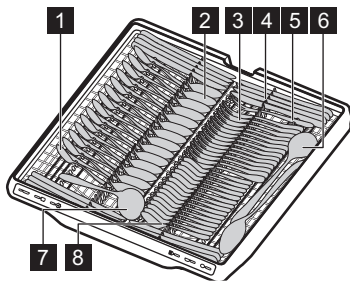
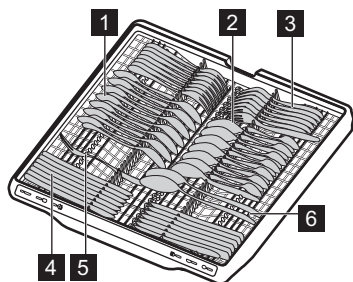

Zásuvka na příbory



- 1 Čajová lžička (14 kusy)
- 2 Polévková lžice (14 kusy)
- 3 Vidlička (14 kusy)
- 4 Nůž (14 kusy)
- 5 Servírovací vidlička (1 kus)
- 6 Servírovací lžice (2 kusy)
- 7 Naběračka na omáčku (1 kus)
- 8 Dezertní lžička (14 kusy)

10. DENNÍ POUŽÍVÁNÍ

1. Otevřete vodovodní kohoutek.
2. Stiskněte a podržte tlačítko Zap/Vyp, dokud se spotřebič nezapne.
3. Pokud ukazatel  zásobník na sůl.
4. Pokud ukazatel  dávkovač leštidla.
5. Naplňte koše.
6. Naplňte dávkovač pracího prostředku.
7. Zvolte program. Pro spuštění zavřete dvířka.
8. Po dokončení programu zavřete vodovodní kohoutek.

10.1 Spuštění na dálku

Tato funkce umožňuje spuštění programu z aplikace.

Jak aktivovat spuštění na dálku

Zkontrolujte, zda ukazatel  svítí a myčka je přidána do aplikace. Pokud ne, viz kapitola „Bezdrátové připojení“.

1. Stiskněte a podržte Delay po dobu tří sekund.

 ukazatel nesvítí,  ukazatel svítí.

2. Zavřete dvířka spotřebiče.

i Pokud otevřete dvířka, když je aktivováno spuštění na dálku, tato funkce se deaktivuje. Před zavřením dvířek znovu zapněte spuštění na dálku, jinak se mycí program spustí okamžitě po zavření dvířek. Je-li nastaven odložený start, otevřením dvířek se nedeaktivuje spuštění na dálku.

Jak deaktivovat spuštění na dálku

Stiskněte Delay na 3 sekundy.

Ukazatel  nesvítí.

10.2 Jak spustit program z panelu volby My Time

1. Posuňte prstem přes volicí lištu My Time pro volbu vhodného programu.

Kontrolka daného zvoleného programu se rozsvítí.

2. V případě potřeby zapněte funkci programu.

3. Program spustíte zavřením dvířek spotřebiče.

10.3 Jak spustit program QuickRinse

1. Stiskněte a podržte Quick po dobu asi tři sekund.

Svítlí ukazatel .

2. Program spustíte zavřením dvířek spotřebiče.

10.4 Spuštění programu AUTO

1. Stiskněte AUTO.

Kontrolka daného tlačítka se rozsvítí. Na displeji se zobrazí maximální možná délka programu.

2. Program spustíte zavřením dvířek spotřebiče.

Během cyklu se snímače několikrát aktivují a počáteční délka programu se může zkrátit.

10.5 Jak zapnout funkci programu

Současně lze aktivovat pouze jednu funkci. Funkci zapnete před spuštěním programu. Funkci nelze zapnout ani vypnout, když běží program.

1. Vyberte program z My Time panelu výběru.
2. Stiskněte tlačítko funkce.

Kontrolka daného tlačítka se rozsvítí. Pokud tato možnost není použitelná, bliká kontrolka související s tlačítkem a zazní tón.

 Zapnutím funkce se často zvýší spotřeba vody, energie a také délka trvání programu.

10.6 Jak odložit spuštění programu

1. Zvolte program.
2. Opakovaně stiskněte tlačítko Delay, dokud se na displeji nezobrazí požadovaná délka odložení startu (1–24 hodin).

Kontrolka daného tlačítka se rozsvítí.

3. Odpočet spustíte zavřením dvířek spotřebiče.

Během odpočtu nelze změnit program ani funkci. Délku odložení startu můžete změnit v aplikaci.

Po dokončení odpočtu se spustí program.

10.7 Jak zrušit odložený start programu

Stiskněte a podržte  na přibližně 3 sekundy.

Spotřebič se vrátí k volbě programu.

Znovu zvolte program.

10.8 Jak zrušit probíhající program

Stiskněte a podržte  na přibližně 3 sekundy.

Spotřebič se vrátí k volbě programu.

 Před spuštěním nového programu zkontrolujte, zda je v dávkovači mycího prostředku.

10.9 Otevření dvířek během provozu spotřebiče

Pokud otevřete dvířka během probíhajícího programu, program mytí nádobí se pozastaví. Na displeji se zobrazí zbývající čas programu. Lišta programu v dolní části displeje značí průběh mycího programu. Délka lišty se v průběhu programu zkracuje. Po zavření dvířek bude program mytí nádobí pokračovat od okamžiku přerušení.

Pokud otevřete dvířka během odpočítávání odloženého startu, odpočet se pozastaví. Na displeji se zobrazí aktuální stav odpočtu. Po zavření dvířek bude odpočítávání pokračovat.

 Otevření dvířek v průběhu provozu spotřebiče může mít vliv na spotřebu energie a délku trvání programu.

10.10 Konec programu

Po dokončení programu se myčka automaticky vypne.

Žádná tlačítka kromě tlačítka Zap/Vyp nejsou aktivní.

10.11 Automatické vypnutí

Tato funkce šetří energii vypnutím spotřebiče, když nepracuje. Tato funkce se automaticky spustí:

- Po dokončení programu.
- Po 10 minutách, pokud nebyl spuštěn žádný program a nebylo stisknuto žádné tlačítko.

11. TIPY A RADY

11.1 Všeobecné

Rady zajistí optimální výsledky mytí a sušení při každodenním používání a pomohou chránit životní prostředí.

- Mytí nádobí v myčce nádobí dle pokynů v návodu k použití obvykle spotřebuje méně vody a energie než ruční mytí nádobí.
- Nádobí neoplachujte ručně. Zvyšuje to spotřebu vody a energie. V případě potřeby nastavte program s fází předmytí.
- Odstraňte větší zbytky jídla z nádobí a vyprázdněte hrnky a sklenice, než je vložíte dovnitř spotřebiče.
- Nastavte program pro daný druh náplně a stupeň zašpinění.
- Prevence usazování vodního kamene uvnitř spotřebiče:
 - Doplňte zásobník na sůl, kdykoliv je to zapotřebí.
 - Používejte doporučené množství mycího prostředku a leštidla.
 - Ujistěte se, že aktuální stupeň změkčovače vody odpovídá tvrdosti vody.
 - Postupujte podle pokynů v kapitole „Čištění a údržba“.

11.2 Použití soli, leštidla a mycího prostředku

- Používejte pouze sůl, leštidlo a mycí prostředek určený pro myčky nádobí. Jiné výrobky mohou spotřebič poškodit.
- V oblastech s tvrdou nebo velmi tvrdou vodou doporučujeme k dosažení nejlepších výsledků mytí a sušení používat samostatný mycí prostředek (prášek, gel, tablety bez doplňujících činidel), leštidlo a sůl odděleně.
- Multifunkční tablety se během krátkých programů nemusí zcela rozpustit, což může vést k usazování zbytků mycího prostředku na nádobí. Viz obal produktu. Používejte tablety pro delší programy.
- Vždy používejte správné množství mycího prostředku. Nedostatečné množství mycího prostředku může vést ke špatným výsledkům mytí a k povlakům nebo skvrnám na nádobí, které způsobuje tvrdá voda. Použití příliš velkého množství pracího prostředku s měkkou nebo změkčenou vodou má za následek zbytků mycího prostředku na nádobí. Řiďte se

pokyny uvedenými na obalu mycího prostředku.

- Vždy používejte správné množství leštidla. Nedostatečné množství leštidla zhoršuje výsledky sušení. Použití příliš velkého množství leštidla zanechává na nádobí modravý potah. Informace k nastavení úrovně leštidla naleznete v kapitole „Nastavení“.
- Ujistěte se, že stupeň změkčovače vody je správný. Pokud je hladina nastavena příliš vysoko, voda se stane příliš měkkou, což může způsobit korozi skla. Informace k nastavení úrovně změkčovače vody naleznete v kapitole „Nastavení“.

11.3 Co dělat, když chcete přestat používat kombinované mycí tablety

Než začnete odděleně používat mycí prostředek, sůl a leštidlo, proveďte následující kroky:

1. Nastavte nejvyšší stupeň změkčovače vody.
2. Ujistěte se, že je plný zásobník na sůl a dávkovač leštidla.
3. Spustěte Quick program. Nepřidávejte mycí prostředek a nevkládejte nádobí do košů.
4. Po dokončení programu nastavte změkčovač vody na stupeň tvrdosti vody v místě vašeho bydliště.
5. Seřďte dávkování množství leštidla.

11.4 Před spuštěním programu

Před spuštěním zvoleného programu se ujistěte, že:

- filtry jsou čisté a správně nainstalované,
- víčko zásobníku na sůl je utažené,
- ostříkovačí ramena nejsou upcáná,
- Je dostatek soli a leštidla.
- rozmístění nádobí v koších je správné,
- program je vhodný pro daný druh náplně a stupeň zašpinění,
- je použito správné množství mycího prostředku.

11.5 Vyprazdňování košů

1. Nádobí před vyjmutím z myčky nechte vychladnout. Horké nádobí se snadněji poškodí.
2. Nejprve vyprázdněte dolní koš a teprve poté horní.

❗ Po dokončení programu může na vnitřních plochách spotřebiče stále zůstat voda.

12. ČIŠTĚNÍ A ÚDRŽBA

🔑 DŮLEŽITĚ

Před každou údržbou kromě spuštění programu ↗ Spotřebič vždy vypněte a vytáhněte síťovou zástrčku ze zásuvky.

Zanesené filtry a ucpaná oštrikovací ramena negativně ovlivňují výsledky mytí.

Filtry jsou samočisticí a nevyžadují čištění po každém použití. Filtry čistěte jednou týdně. Oštrikovací ramena čistěte každé dva měsíce nebo dříve, pokud si po dokončení programu povšimnete zbytků jídla na nádobí. Četnost čištění se může lišit podle toho, jak často je spotřebič používán.

12.1 Jak na start ↗ Program MachineClean

Před spuštěním programu vyčistíte filtry a oštrikovací ramena podle pokynů uvedených dále v této kapitole.

1. Použijte prostředek na odstraňování vodního kamene nebo čisticí prostředek navržený speciálně pro myčky nádobí. Řiďte se pokyny na obalu. Do košů nevkládejte žádné nádoby.
2. Stiskněte a podržte AUTO po dobu asi tří sekund.

↗ indicator is on.

3. Program spustíte zavřením dvířek spotřebiče.

Po dokončení programu: ↗ kontrolka nesvítí.

12.2 Odstraňování cizích předmětů

Po každém použití myčky nádobí zkontrolujte filtry a jímku. Cizí předměty (např. kusy skla, plasty, kosti nebo párátka apod.) snižují mycí výkon a mohou způsobit poškození vypouštěcího čerpadla.

⚠ POZOR!

Pokud nemůžete cizí předměty odstranit, obraťte se na autorizované servisní středisko.

1. Demontujte systém filtrů dle pokynů v této části.
2. Jakékoliv cizí předměty ručně odstraňte.
3. Namontujte filtry zpět dle pokynů v této části.

12.3 Čištění filtrů

Systém filtru se skládá ze 3 částí.

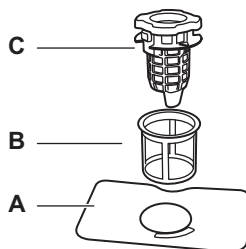

1. Otočte vypouštěcím filtrem (C) proti směru hodinových ručiček a zvedněte jej. Vyměňte plochý filtr (A).

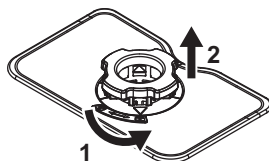

2. Stiskněte dvě tlačítka na vypouštěcím filtru (C) a vyjměte jej z jemného filtru (B).

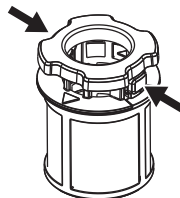

3. Umyjte filtry.

- Ujistěte se, že se v jímce nebo na jejím okraji nenachází žádné zbytky jídla nebo nečistoty.
- Nainstalujte plochý filtr (A) zpět na místo.
- Vypouštěcí filtr (C) zatlačte do jemného filtru (B).
- Jemný filtr (B) vložte do plochého filtru (A). Otočte vypouštěcím filtrem (C) po směru hodinových ručiček, dokud se nezajistí.

⚠ POZOR!

Nesprávné umístění filtrů může mít za následek špatné výsledky mytí a poškození spotřebiče.

12.4 Čištění vnitřního prostoru

- Vnitřek spotřebiče čistěte měkkým vlhkým hadříkem.
- Nepoužívejte abrazivní prostředky, ostré nástroje, silné chemikálie, drátěnky nebo rozpouštědla.
- Dvířka, včetně pryžového těsnění, očistěte jednou týdně.
- Pro zajištění optimálního výkonu spotřebiče použijte alespoň jednou za dva měsíce speciální čisticí prostředek pro myčky nádobí. Pečlivě dodržujte pokyny na balení výrobku.
- Pro optimální výsledky čištění spusťte program ↻.

12.5 Čištění dolního ostříkovacího ramene

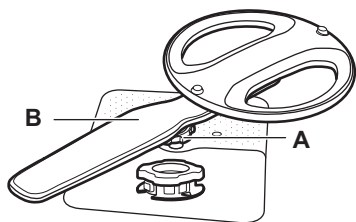

- Otočte dotahovací maticí (A) proti směru hodinových ručiček a vytáhněte ostříkovací rameno (B) nahoru.
- Ostříkovací rameno omyjte pod tekoucí vodou. Pomocí tenkého špičatého nástroje, např. párátko, odstraňte částice nečistot z otvorů. Propláchněte otvory vodou, aby se vypláchly zbývající nečistoty.

- Zatlačte ostříkovací rameno dolů a otočte dotahovací maticí po směru hodinových ručiček.

12.6 Čištění horního ostříkovacího ramene

- Horní koš vytáhněte ven.
- Chcete-li ostříkovací rameno z koše odpojit, otočte dotahovací maticí (A) po směru hodinových ručiček.

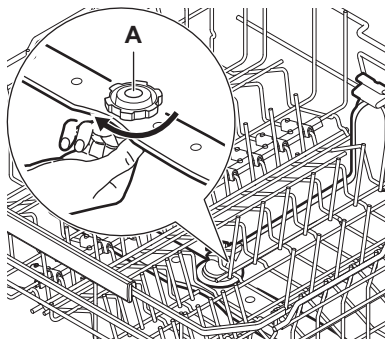

- Ostříkovací rameno omyjte pod tekoucí vodou. Pomocí tenkého špičatého nástroje, např. párátko, odstraňte částice nečistot z otvorů. Propláchněte otvory vodou, aby se vypláchly zbývající nečistoty.
- Chcete-li ostříkovací rameno namontovat zpět, otáčejte dotahovací maticí proti směru hodinových ručiček, dokud neuslyšíte cvaknutí.

12.7 Čištění stropního ostříkovacího ramene

Stropní ostříkovací rameno je umístěno na stropu spotřebiče. Ostříkovací rameno (C) je instalováno v přívodní trubce (A) pomocí úchytného prvku (B).

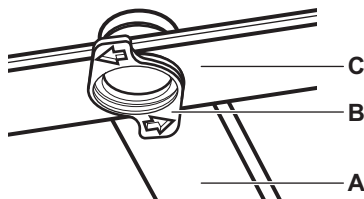

- Uvolněte zarážky po stranách kluzných kolejnic zásuvky na příbory a zásuvku vytáhněte.

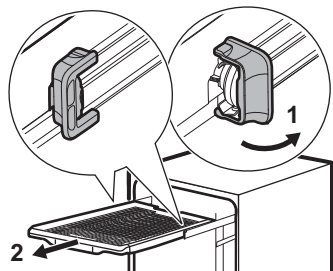

- Abyste se k ostříkovacímu ramenu snadněji dostali, přesuňte horní koš do nejnižší pozice.
- Otočte úchytným prvkem (B) proti směru hodinových ručiček a zatáhněte ostříkovací rameno (C) směrem dolů.
- Ostříkovací rameno omyjte pod tekoucí vodou. Pomocí tenkého špičatého nástroje, např. párátko, odstraňte částice nečistot z otvorů. Propláchněte otvory vodou, aby se vypláchly zbývající nečistoty.
- Vložte úchytný prvek (B) do ostříkovacího ramene (C) a zafixujte jej v přívodní trubce (A) otočením po směru hodinových ručiček. Úchytný prvek musí zaklapnout na místo.
- Nasaďte zásuvku na příbory do kluzných kolejnic a zajistěte zářáčky.

12.8 Čištění filtru přívodní hadice

- Zavřete vodovodní kohoutek.
- Otočte uzávěr (A) ve směru hodinových ručiček. Odpojte hadici.

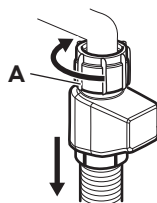

- Vyčistěte filtr přívodní hadice.

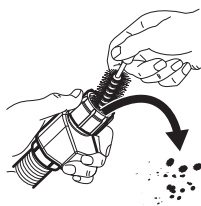

12.9 Čištění vnějších ploch

- Vyčistěte spotřebič vlhkým měkkým hadrem.
- Používejte pouze neutrální mycí prostředky.
- Nepoužívejte prostředky s drsnými částicemi, drátěnky nebo rozpouštědla.

13. ODSTRAŇOVÁNÍ ZÁVAD

Většinu problémů, které se objeví, lze vyřešit bez nutnosti kontaktovat autorizované servisní středisko. Informace o možných potížích naleznete v tabulce.

U některých problémů se na displeji zobrazí chybový kód.

Po kontrole spotřebiče jej vypněte a znovu zapněte. Pokud problém přetrvává, obraťte se na autorizované servisní středisko.

DŮLEŽITÉ

Uzavřete vodní kohout, odpojte spotřebič od napájení a nepoužívejte jej, dokud problém není odstraněn.

Spotřebič nelze zapnout.

- Ujistěte se, že je síťová zástrčka připojena do síťové zásuvky.
- Ujistěte se, že žádná pojistka v pojistkové skříňce není poškozená.

Při zatlačení se dvířka spotřebiče neotevrou.

- Push2Open funkce je vypnuta během výpadku proudu nebo při odpojení spotřebiče. Odkaz na „Jak otevřít dvířka ručně“ dále v této kapitole.

Nespouští se program.

- Přesvědčte se, že jsou dvířka spotřebiče zavřená.
- Pokud je nastaven odložený start, zrušte odpočítávání nebo vyčkejte do konce odpočítávání.
- Spotřebič zregeneruje pryskyřici uvnitř změkčovače vody. Délka trvání této činnosti je přibližně 5 minut.

Chybový kód i10 nebo i11. Spotřebič se neplní vodou.

- Ujistěte se, že je vodovodní kohoutek otevřený.

- Ujistěte se, že tlak přívodu vody je mezi 0,05 (0.5) / 1 (10) MPa (bar). Ohledně těchto informací se obraťte na místní vodárenskou společnost.
- Ujistěte se, že vodovodní kohoutek není zanesený.
- Ujistěte se, že není zanesený filtr v přívodní hadici. Filtr v případě potřeby vyčistěte. Viz kapitola „Čištění a údržba“.
- Ujistěte se, že přívodní hadice není zauzlená či zohýbaná.

Chybový kód i20. Spotřebič nevypouští vodu.

- Ujistěte se, že není zanesený sifon dřezu.
- Ujistěte se, že není zanesený systém vnitřních filtrů.
- Ujistěte se, že vypouštěcí hadice není zauzlená či zohýbaná.

Chybový kód i23. Porucha vypouštěcího čerpadla.

- Kryt vypouštěcího čerpadla je uvolněný nebo chybí. Zkontrolujte kryt. Umístění krytu naleznete v pokynech k čištění vypouštěcího čerpadla, které jsou uvedeny dále v této kapitole.

Chybový kód i24. Porucha vypouštěcího čerpadla.

- Vypouštěcí čerpadlo je blokováno cizím předmětem. Odkaz na „Jak vyčistit vypouštěcí čerpadlo“ dále v této kapitole.

Chybový kód i28. Porucha vypouštěcího čerpadla.

- Zavřete vodovodní kohoutek a obraťte se na autorizované servisní středisko.

Chybový kód i30. Je aktivován bezpečnostní systém proti vyplavení.

- Zavřete vodovodní kohoutek.
- Ujistěte se, že je spotřebič nainstalován správně.
- Ujistěte se, že jsou koše naplněny dle pokynů v návodu k použití.

Chybové kódy i51 - i59. Porucha mycího čerpadla.

- Spotřebič vypněte a opět zapněte.

Chybový kód i61 nebo i69. Teplota vody uvnitř spotřebiče je příliš vysoká nebo došlo k poruše snímače teploty.

- Teplota vody na přívodu nesmí překročit 60 °C.
- Spotřebič vypněte a opět zapněte.

Chybové kódy i97, i98 nebo iC0 - iC5. Technická porucha spotřebiče.

- Spotřebič vypněte a opět zapněte.

Chybový kód iF1. Hladina vody uvnitř spotřebiče je příliš vysoká.

- Spotřebič vypněte a opět zapněte.
- Přesvědčte se, že jsou filtry čisté.
- Ujistěte se, že je vypouštěcí hadice nainstalována ve správné výšce nad podlahou. Viz pokyny k instalaci.

Spotřebič se během chodu několikrát zastaví a spustí.

- To je normální. Zajišťují se tím optimální výsledky čištění a úspora energie.

Program probíhá příliš dlouho.

- Pokud je nastaven odložený start, zrušte odpočítávání nebo vyčkejte do konce odpočítávání.
- Zapnutí funkcí programu prodlouží trvání programu.

Zobrazená délka trvání programu se liší od délky trvání v tabulce s hodnotami spotřeby.

- Trvání programu se může změnit vlivem tlaku a teploty vody, kolísání v dodávce síťového napájení, vybraných funkcí, množství nádobí a míry zašpinění.

Na displeji se zvýší zbývající čas a přeskočí téměř na konec trvání programu.

- Nejde o závadu. Spotřebič pracuje správně.

Malý únik z dvířek spotřebiče.

- Spotřebič není vyrovnaný. Povolte či utáhněte seřiditelné nožičky (je-li to možné).

Dvířka spotřebiče se obtížně zavírají.

- Spotřebič není vyrovnaný. Povolte či utáhněte seřiditelné nožičky (je-li to možné).
- Části nádobí přečnívají z košů.

Dvířka spotřebiče se otevírají během mycího programu.

- Funkce AirDry se zapne, aby se zlepšily výsledky sušení při současně úspoře energie. Funkci vypnete podle pokynů v části „Nastavení“.

Z vnitřku spotřebiče vychází rachocení či klepání.

- Nádobí není správně rozmístěno v koších. Viz kapitola „Plnění myčky nádobí“.

- Ujistěte se, že se mohou ostříkovací ramena volně otáčet.

Spotřebič vyhodí pojistky.

- Nedostatečná intenzita elektrického proudu k současnému napájení všech používaných spotřebičů. Zkontrolujte hodnoty intenzity elektrického proudu u zásuvky a pojistek nebo vypněte jeden z používaných spotřebičů.
- Vnitřní elektrická závada na spotřebiči. Obráťte se na autorizované servisní středisko.

Spotřebič je zapnutý, ale nefunguje. Na displeji se zobrazuje Přeruš. napáj..

- Napájení je mimo provozní rozsah. Cyklus mytí nádobí je dočasně přerušen a po obnovení dodávky proudu bude automaticky pokračovat.

Spotřebič se během provozu vypne.

- Kompletní výpadek proudu. Cyklus mytí nádobí je dočasně přerušen a po obnovení dodávky proudu bude automaticky pokračovat.

Na displeji se zobrazuje Updating. Aktivní je pouze tlačítko On/Off.

- Spotřebič automaticky stáhne a nainstaluje aktualizace firmwaru, kdykoliv jsou k dispozici. Po dobu aktualizace bude na displeji zobrazováno Updating. Vyčkejte na dokončení procesu. Pokud proces aktualizace přerušíte vypnutím spotřebiče, aktualizace bude pokračovat po zapnutí spotřebiče. Aktualizace firmwaru nezmění deklarované hodnoty výkonu spotřebiče.

13.1 Jak otevřít dvířka ručně

Spotřebič je vybaven nástrojem pro ruční otevírání dvířek. Nástroj je k dispozici také jako náhradní díl.

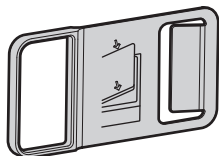

Zasuňte nástroj do mezery vedle dvířek a poté je otevřete zatažením.

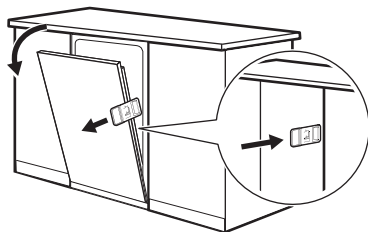

13.2 Jak vyčistit vypouštěcí čerpadlo

⚠ POZOR!

Při čištění buďte opatrní, protože vypouštěcí čerpadlo může obsahovat ostré nečistoty, například sklo.

1. Vypněte spotřebič a vytáhněte síťovou zástrčku ze zásuvky.
2. Vyměňte filtrační systém.
3. Zbytkovou vodu odstraňte houbičkou.
4. Plastový kryt stáhněte prstem.

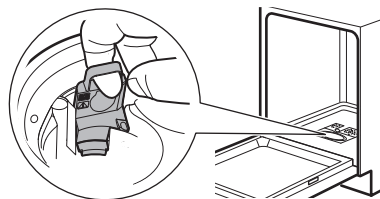

5. Opatrně odstraňte všechny cizí předměty.
6. Vložte plastový kryt zpět na místo. Ujistěte se, že není volný.
7. Nainstalujte filtrační systém a zapojte spotřebič do zásuvky.

13.3 Výsledky mytí a sušení nejsou uspokojivé

Špatné výsledky mytí nádobí.

- Viz kapitola „Tipy a rady“.
- Použijte intenzivnější mycí program.
- Vyčistěte trysky ostříkovacích ramen a filtry. Viz kapitola „Čištění a údržba“.
- Příčinou může být kvalita pracího prostředku. Použijte jiný mycí prostředek.

Špatné výsledky sušení.

- Viz kapitola „Tipy a rady“.
- Nádobí bylo uvnitř zavřeného spotřebiče ponecháno příliš dlouho. Zapněte funkci AirDry k nastavení automatického

otevírání dvířek a ke zlepšení výsledků sušení. Viz kapitola „Nastavení“.

- Myčku nádobí vyjměte pouze po dokončení programu a na displeji se zobrazí 0:00.
- Došlo leštidlo nebo je jeho dávkování nedostatečné. Naplňte dávkovač leštidla nebo nastavte jeho dávku na vyšší stupeň (je-li to možné). Chcete-li upravit úroveň, přečtěte si kapitolu „Nastavení“.
- Příčinou může být kvalita leštidla. Zkuste použít jiné leštidlo.
- Vždy používejte leštidlo, i u kombinovaných mycích tablet.
- Aktivujte možnost zlepšení sušení přes aplikaci.
- Plastové předměty mohou vyžadovat osušení utěrkou.
- Program Quick neobsahuje sušící fázi. Zvolte jiný program.
- Na dolní koš spadla voda z horního koše. Nejprve vyjměte dolní koš a poté horní.

Bělivé pruhy na sklenicích a nádobí.

- Nadměrné množství mycího prostředku. Snižte množství.

Namodralé vrstvy na sklenicích a nádobí.

- Uvolňuje se příliš velké množství leštidla. Nastavte dávku na nižší stupeň.

Na nádobí a skle jsou skvrny a zaschlé vodní kapky.

- Uvolňuje se nedostatečné množství leštidla. Nastavte dávku na vyšší stupeň. Viz kapitola „Nastavení“.
- Příčinou může být kvalita leštidla. Zkuste jiné leštidlo.
- Viz kapitola „Plnění myčky nádobí“.

Vnitřek spotřebiče je vlhký.

- Nejedná se o závadu spotřebiče. Vlhkost kondenzuje na stěnách spotřebiče.

Během mytí dochází k nezvyklému pění.

- Používejte pouze mycí prostředky určené pro myčky nádobí.
- Použijte mycí prostředek od jiného výrobce.
- Nádobí nepřemývejte pod tekoucí vodou.

Na přiborech jsou stopy rzi.

- Ve vodě používané k mytí je příliš mnoho soli. Po naplnění zásobníku na sůl vždy vyjměte rozlitou sůl.
- Rezávějící předměty a přístroje z nerezové oceli byly umístěny společně. Neumísťujte tyto předměty blízko sebe.

Po dokončení programu jsou v dávkovači zbytky mycího prostředku.

- Voda nemůže vymýt mycí prostředek z dávkovače. Ujistěte se, že ostříkovací ramena nejsou zablokována či ucpaná.
- Ujistěte se, že nádobí v koších nebrání víčku dávkovače mycího prostředku v otevření.

Zápach uvnitř spotřebiče.

- Viz kapitola „Čištění a údržba“.
- Pravidelně používejte program s teplotou mytí nádobí 65°C.

Usazeniny vodního kamene na nádobí, ve vaně nebo na vnitřní straně dvířek.

- Vaše voda z vodovodu je tvrdá. Dokonce i při použití kombinovaných mycích tablet použijte sůl a nastavte regeneraci změkčovače vody. Viz část změkčovače vody v kapitole „Nastavení“.
- Hladina soli je nízká. Pokud kontrolka stavu soli svítí, doplňte zásobník na sůl.
- Víčko zásobníku na sůl je uvolněné. Zkontrolujte uzávěr.
- Spusťte program  s odstraňovačem vodního kamene nebo čistícím prostředkem určeným pro myčky nádobí.
- Pokud usazeniny vodního kamene přetrvávají, vyčistěte spotřebič vhodným čistícím prostředkem.
- Použijte jiný mycí prostředek.
- Obráťte se na výrobce mycího prostředku.

Matné, zbarvené či naštipnuté nádobí.

- Ujistěte se, že do spotřebiče vkládáte pouze nádobí, které lze bezpečně myt v myčce nádobí.
- Koš plňte a vyprazdňujte opatrně. Viz kapitola „Plnění myčky nádobí“.
- Křehké kusy nádobí vložte do horního koše.
- Zapněte funkci GlassCare k zajištění zvláštní péče o sklo a křehké nádobí.

Další možné příčiny naleznete v kapitolách „Před prvním použitím“, „Plnění myčky nádobí“, „Denní používání“ nebo „Tipy a rady“.

13.4 Problémy s bezdrátovým připojením

Aktivace bezdrátového připojení se nezdařila.

- Nesprávné ID nebo heslo bezdrátové sítě. Zrušte konfiguraci, znovu ji spusťte a zadejte správné přihlašovací údaje. Viz kapitola „Bezdrátové připojení“.

- Došlo k problémům se signálem bezdrátové sítě. Zkontrolujte bezdrátovou síť a router. Restartujte router.
- Signál bezdrátové sítě je slabý. Chcete-li to ověřit, připojte mobilní zařízení a myčku nádobí ke stejné síti ve stejné místnosti. V případě neúspěchu přesuňte router blíže k myčce nádobí.
- Bezdrátový signál je rušen mikrovlnným spotřebičem umístěným poblíž myčky nádobí. Vypněte mikrovlnný spotřebič.
- Jsou-li s bezdrátovou sítí stále problémy, obraťte se na svého poskytovatele bezdrátových služeb.

Aplikace se nemůže připojit k myčce nádobí.

- Došlo k problémům se signálem bezdrátové sítě. Zkontrolujte bezdrátovou síť a router. Restartujte router.
- Zkontrolujte, zda je vaše mobilní zařízení připojeno k síti.
- Byl nainstalován nový router nebo byla změněna konfigurace routeru. Znovu nakonfigurujte myčku nádobí a mobilní

zařízení. Viz kapitola „Bezdrátové připojení“.

- Jsou-li s bezdrátovou sítí stále problémy, obraťte se na svého poskytovatele bezdrátových služeb.

Aplikace se nemůže připojit k myčce nádobí prostřednictvím jiné sítě než vaší domácí bezdrátové sítě. Ukazatel Wi-Fi bliká.

- Připojení ke cloudu se ztratilo. Počkejte na obnovení spojení.

Aplikace se často nemůže připojit k myčce nádobí.

- Bezdrátový signál je rušen mikrovlnným spotřebičem umístěným poblíž myčky nádobí. Vypněte mikrovlnný spotřebič. Nepoužívejte současně mikrovlnný spotřebič a režim spuštění na dálku.
- Signál bezdrátové sítě je slabý. Přesuňte router co nejbližší k myčce nádobí nebo zvažte nákup opakovače bezdrátového signálu.

14. TECHNICKÉ ÚDAJE

Rozměry	Šířka / výška / hloubka (mm)	596 / 865 - 945 / 560
Připojení k elektrické síti ¹⁾	Napětí (V)	200 - 240
	Frekvence (Hz)	50 - 60
Tlak přívodu vody	Min. / max. MPa (bar)	0.05 (0.5) / 1 (10)
Přívod vody	Studená nebo horká voda (°C) ²⁾	min. 5 - max. 60
Kapacita	Jídelní soupravy	14

¹⁾ Pro ostatní hodnoty viz typový štítek.

²⁾ Pokud odebíráte horkou vodu z alternativních zdrojů energie (např. solární panely), použijte tuto horkou vodu ke snížení spotřeby energie.

14.1 Odkaz na databázi EU EPREL

QR kód na energetickém štítku dodaném se spotřebičem nabízí internetový odkaz na registraci tohoto spotřebiče v databázi EU EPREL. Uchovejte si energetický štítek pro referenční potřeby s návodem k použití a všemi ostatními dokumenty dodanými s tímto spotřebičem.

Informace týkající se výkonu produktu lze rovněž nalézt v databázi EU EPREL prostřednictvím odkazu <https://eprel.ec.europa.eu> a pomocí názvu modelu a výrobního čísla, které lze najít na typovém štítku spotřebiče. Viz kapitola „Popis výrobku“.

15. POZNÁMKY K OCHRANĚ ŽIVOTNÍHO PROSTŘEDÍ

Recyklujte materiály označené symbolem . Obaly k recyklaci uložte do příslušných odpadních kontejnerů. Pomáhejte chránit životní prostředí a lidské zdraví a recyklujte odpad z elektrických a elektronických spotřebičů.

Spotřebiče označené symbolem  nelikvidujte s domovním odpadem. Spotřebič odevzdejte v místním sběrném dvoře nebo kontaktujte místní úřad.

