



Electrolux



electrolux.com/register



ENA7NE18S
LNA7ND18S
LNA7NE18S

SQ Udhëzimet për përdorim Frigorifer me Ngrirje	2
BG Ръководство за употреба Хладилник-фризер	12
HR Upute za uporabu Zamrzivač hladnjak	22
CS Návod k použití Chladnička s mrazničkou	31
ET Kasutusjuhend Külmik-sügavkümuti	40
EL Οδηγίες Χρήσης Ψυγειοκαταψύκτης	49
HU Használati útmutató Hűtő - fagyasztó	59
SK Návod na používanie Chladnička s mrazničkou	69

INSTALIMI / ΜΟΝΤΑΖ / POSTAVLJANJE / INSTALACE / PAIGALDAMINE / ΕΓΚΑΤΑΣΤΑΣΗ / ÜZEMBE HELYEZÉS / INŠTALÁCIA

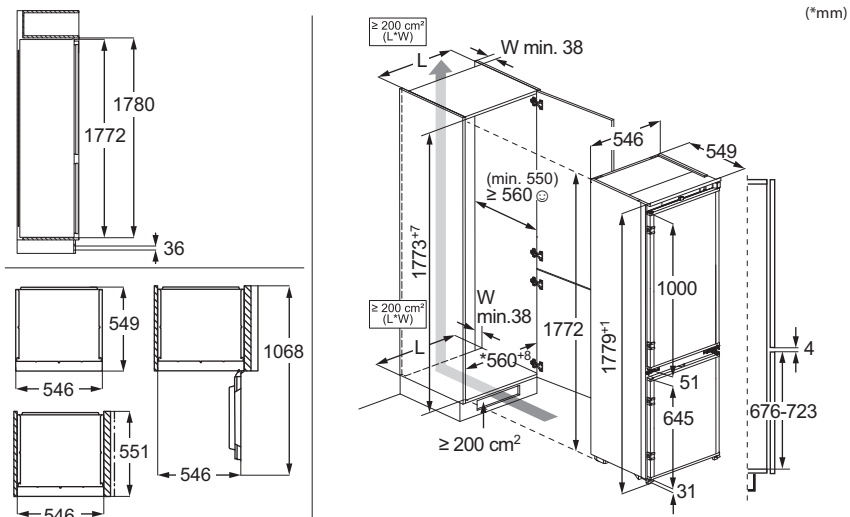

ZHURMA / ШУМОВЕ / BUKA / HLUK / HELID / ΘΟΡΥΒΟΙ / ZAJOK / ZVUKY



Rezervohet mundësia e ndryshimeve.

1. INFORMACIONI I SIGURISË.....	3
2. UDHËZIMET PËR SIGURINË.....	5
3. PANELI I KONTROLLIT.....	7
4. PËRDORIMI I PËRDITSHËM.....	8
5. UDHËZIME DHE KËSHILLA.....	8
6. KUJDESI DHE PASTRIMI.....	10

7. ZGJIDHJA E PROBLEMEVE.....	10
8. TË DHËNAT TEKNIKE.....	11
9. INFORMACION PËR INSTITUTET E TESTIMIT.....	11
10. SHQETËSIME MJEDISORE.....	11

1. ⚠ INFORMACIONI I SIGURISË

Përpara instalimit dhe përdorimit të kësaj pajisjeje, lexoni me kujdes udhëzimet e dhëna. Prodhuesi nuk është përgjegjës për lëndimet apo dëmet si rezultat i instalimit apo përdorimit të pasaktë. Gjithmonë mbajini udhëzimet në një vend të sigurt dhe ku mund të arrihen lehtë për t'iu referuar në të ardhmen.

1.1 Siguria e fëmijëve dhe personave vulnerabël

- Kjo pajisje mund të përdoret nga fëmijë të moshës 8 vjeç e sipër dhe persona me aftësi të kufizuara fizike, ndijimesh ose mendore ose që nuk kanë eksperiencë dhe njohuri, nëse këta mbahen nën mbikëqyrje ose udhëzohen për përdorimin e sigurt të pajisjes dhe i kuptojnë rreziqet e përdorimit. Fëmijët e moshës nga 3 deri në 8

vjeç dhe personat me aftësi shumë të mëdha dhe komplekse të kufizuara lejohen të ngarkojnë dhe shkarkojnë pajisjen me kusht që të jenë udhëzuar siç duhet. Fëmijët më të vegjël se 3 vjeç duhet të mbahen larg nga pajisja, përveçse kur mbikëqyren në mënyrë të vazhdueshme.

- Fëmijët duhet të mbikëqyren për t'u siguruar se nuk luajnë me pajisjen.
- Fëmijët nuk duhet të kryejnë pastrimin dhe mirëmbajtjen e pajisjes pa mbikëqyrje.
- Mbajeni të gjithë paketimin larg nga fëmijët dhe hidheni atë siç kërkohet.

1.2 Siguria e përgjithshme

- Kjo pajisje përdoret vetëm për mbajtjen e ushqimeve dhe të pijeve.

- Kjo paisje është krijuar për përdorim shtëpiak në ambient të brendshëm.
- Kjo paisje mund të përdoret në: zyra, dhoma hoteli, dhoma bujtine, dhoma hoteli rural, si dhe në vende të ngjashme ku përdorimi nuk tejkalon (mesatarisht) nivelet e përdorimit shtëpiak.
- Për të shmangur kontaminimin e ushqimit, respektoni udhëzimet e mëposhtme:
 - mos e hapni derën për periudha të gjata;
 - pastroni rregullisht sipërfaqet që mund të bien në kontakt me ushqimin dhe sistemet e aksesueshme të shkarkimit;
 - ruajeni mishin e pagatuar dhe peshkun në enë të përshtatshme në frigorifer, që të mos bien në kontakt me ushqimet e tjera ose të mos pikojnë mbi ushqimet e tjera.
- PARALAJMËRIM: Mbajini pa pangesa vrimat e ajrimit në kasën e pajisjes ose në strukturën inkaso.
- PARALAJMËRIM: Mos përdorni pajisje mekanike apo mjete të tjera për të përsheptuar procesin e shkrirjes, përveç atyre të rekomanduara nga prodhuesi.
- PARALAJMËRIM: Mos e dëmtoni qarkun e ftohësit.
- PARALAJMËRIM: Mos përdorni pajisje elektrike brenda ndarëseve të ruajtjes së ushqimeve të pajisjes, përveç nëse janë lloji i rekomanduar nga prodhuesi.
- Mos përdorni spërkatësin e ujit dhe avullin për të pastruar pajisjen.
- Pastrojeni pajisjen me copë të butë e të njomë. Përdorni vetëm detergjentë neutralë. Mos përdorni produkte gërryese, materiale të ashpra pastruese, tretës ose objekte metalike.
- Kur pajisja lihet bosh për periudha të gjata kohe, fiken, shkrijeni, pastrojeni, thajeni dhe lëreni derën të hapur për të mos lejuar zhvillimin e mykut brenda pajisjes.
- Mos mbani substanca shpërthyese si kanaçe aerosoli me lëndë djegëse të ndezshme në këtë pajisje.

- Për të shmangur rreziqet, nëse kordoni elektrik është e dëmtuar, duhet zëvendësuar nga

prodhuesi, qendra e autorizuar e shërbimit ose persona me kualifikim të ngjashëm.

2. UDHËZIMET PËR SIGURINË

2.1 Instalimi

⚠ PARALAJMËRIM!

Vetëm një person i kualifikuar duhet ta instalojë këtë pajisje.

- Hiqni të gjithë paketimin.
- Mos instaloni ose mos përdorni një pajisje të dëmtuar.
- Mos e përdorni pajisjen përpara se ta instaloni në strukturën inkaso për arsye sigurie.
- Ndiqni udhëzimet e veçanta për instalimin e pajisjes dhe ndërrimin e kahut të derës në dispozicion në faqen tonë ueb.
- Gjithmonë bëni kujdes kur e lëvizni pajisjen sepse është e rëndë. Përdorni gjithnjë doreza sigurie dhe këpucë të mbyllura.
- Sigurohuni që ajri të mund të qarkullojë rreth pajisjes.
- Pas instalimit të parë ose pas ndryshimit të kahut të derës, prisni të paktën 4 orë përpara se ta lidhni pajisjen me energjinë elektrike. Kjo bëhet për të lejuar që vaji të rrjedhë përsëri në kompresor.
- Përpara se të kryeni ndonjë lloj veprimi në pajisje (p.sh. ndryshimi i kahut të derës), hiqni spinën nga priza e energjisë.
- Mos e instaloni pajisjen pranë radiatorëve apo sobave, furrave apo pianurave, përveç kur specifikohet ndryshe në udhëzimet e instalimit.
- Mos e ekspozoni pajisjen ndaj shiut.
- Mos e instaloni pajisjen atje ku ka dritë të drejtpërdrejtë dielli.
- Mos e instaloni këtë pajisje në zona që kanë shumë lagështirë ose që janë shumë të ftohta.
- Kur e lëvizni pajisjen, ngrijeni nga buza e përparme për të shmangur gërvishtjen e dyshemesë.
- Mbroni dyshemenë nga gërvishtjet kur ndërroni krahun derën e pajisjes.
- Pajisja përmban një qese me absorbues lagështirë. Ajo nuk është lodër. Nuk është ushqim. Hidheni atë menjëherë.

2.2 Lidhja elektrike

⚠ PARALAJMËRIM!

Rrezik zjarri dhe goditjeje elektrike.

⚠ PARALAJMËRIM!

Kur poziciononi pajisjen, sigurohuni që kordoni i energjisë të mos ngecë ose dëmtohet.

⚠ PARALAJMËRIM!

Mos përdorni përshtatës me shumë spina dhe kablo zgjatuese.

⚠ KUJDES!

Çdo ndërhyrje elektrike e nevojshme për të instaluar këtë pajisje duhet të kryhet nga një elektrikist i kualifikuar.

- Sigurohuni që parametrat në pllakën e specifikimeve të përkojnë me vlerat elektrike të rrjetit elektrik.
- Pajisja duhet të lidhet me tokëzimin.
- Përdorni gjithmonë një prizë me tokëzim të instaluar mirë.
- Nëse priza e linjës elektrike e shtëpisë s'është e tokëzuar, lidhni pajisjen me një tokëzim të veçantë në përputhje me rregulloret aktuale, duke u konsultuar me një elektrikist të kualifikuar.
- Sigurohuni që të mos dëmtoni elementët përbërës elektrikë (p.sh. spinën e rrjetit, kabllo e rrjetit, kompresorin). Kontaktoni Qendrën e autorizuar të shërbimit ose një elektrikist për të ndryshuar elementët përbërës elektrikë.
- Kabloja e rrjetit duhet të qëndrojë nën nivelin e spinës.
- Futni spinën në prizë vetëm në fund të instalimit. Sigurohuni që rrjeti elektrik të jetë i arritshëm pas instalimit.
- Mos e shpëputni pajisjen duke tërhequr kabllo elektrike. Tërhiqeni gjithmonë nga spina.

- Kjo pajisje vjen me një spinë elektrike 13 A. Nëse është e nevojshme të ndërroni siguresën e spinës kryesore, përdorni vetëm siguresë 13 A ASTA (BS 1362) (vetëm në MB dhe Irlandë).

2.3 Përdorimi

PARALAJMËRIM!

Rrezik lëndimi, djegiesh, goditjeje elektrike ose zjarri.



Pajisja përmban gaz të ndezshëm, izobutan (R600a), një gaz natyror me nivel të lartë pajtueshmërie me mjedisin. Bëni kujdes të mos shkaktoni dëmtime të qarku i agjentit ftohës që përmban izobutan.

- Mos i ndryshoni specifikimet e pajisjes.
- Ndalohet rreptësisht çdo përdorim i produktit inkaso më vete.
- Kjo pajisje është synuar për t'u përdorur në temperaturën e ambientit që shkon nga 10°C deri në 38°C. Diapazoni i specifikuar i temperaturës garanton funksionimin e duhur të pajisjes.
- Mos vendosni pajisje elektrike (p.sh. prodhues të akulloreve) në pajisje përveç nëse ato deklarohen të përdorshme nga prodhuesi.
- Nëse ndodh dëmtim i qarkut të ftohësit, sigurohuni që të mos ketë flakë dhe burime të ndezjes në dhomë. Ventiloni dhomën.
- Mos lejoni që objektet e nxehta të prekin pjesët plastike të pajisjes.
- Mos vendosni pije jo-alkolike në ndarjen e ngrirësit. Kjo do të krijojë presion mbi enën e pijeve.
- Mos mbani gaz dhe lëng të ndezshëm në pajisje.
- Mos vendosni produkte që marrin flakë ose sende të lagura me produkte të ndezshme brenda, pranë pajisjes ose mbi të.
- Mos e prekni kompresorin ose kondensatorin. Janë të nxehtë.
- Mos hiqni dhe mos prekni artikujt nga ndarja e ngrirësit nëse i keni duart të lagura ose të njoma.
- Mos e ngrini përsëri ushqimin që është shkriër.
- Respektoni udhëzimet e ruajtjes që gjenden tek ambalazhi i ushqimit të ngrirë.
- Mbështillini ushqimet me material mbështjellës përpara se t'i fusni në ndarjen e ngrirjes.

- Mos lejoni që ushqimi të bjerë në kontakt me sipërfaqet e brendshme të ndarjeve të pajisjes.

2.4 Ndryshimi i brendshëm

PARALAJMËRIM!

Rrezik goditjeje elektrike.

- Ky produkt përmban një apo më shumë burime drite të kategorisë të efikasitetit të energjisë G.
- Në lidhje me llambat brenda produktit dhe llambat e pjesëve të këmbimit të shitura veçmas: Këto llamba janë prodhuar për kushte ekstreme fizike në pajisjet elektroshtëpiake, si p.sh. temperaturë, dridhje, lagështirë, ose janë prodhuar për të sinjalizuar informacion rreth statusit të përdorimit të pajisjes. Ato nuk janë prodhuar për t'u përdorur në aplikacione të tjera dhe nuk janë të përshtatshme për ndryshim në ambiente shtëpiake.

2.5 Kujdesi dhe pastrimi

PARALAJMËRIM!

Rrezik plagosjeje ose dëmtim i pajisjes.

- Përpara mirëmbajtjes, çaktivizoni pajisjen dhe hiqeni spinën nga priza.
- Kjo pajisje përmban hidrokarbure në njësinë e ftohjes. Mirëmbajtja dhe rimbushja i njësisë duhet të bëhet vetëm nga një person i kualifikuar.

2.6 Shërbimi

- Për të riparuar pajisjen kontaktoni me qendrën e autorizuar të shërbimit. Përdorni vetëm pjesë rezervë origjinale.
- Ju lutemi vini re se vetëriparimi ose riparimi joprofesional mund të ketë pasoja sigurie dhe mund të zhvlerësojë garancinë.
- Pjesët e mëposhtme rezervë janë të disponueshme për të paktën 7 vjet pas daljes nga qarkullimi të modelit: termostetet, sensorët e temperaturës, qarqet, burimet e dritës, dorezat e dyerve, menteshat e dyerve, vasketat dhe koshat. Garnicionet e dyerve janë të disponueshme për të paktën 10 vjet pas daljes nga qarkullimi të modelit. Afati mund të jetë më i gjatë në vendin tuaj. Për informacion të mëtejshëm, vizitoni faqen tonë të internetit.
- Ju lutemi vini re se disa nga këto pjesë këmbimi janë të disponueshme vetëm për riparuesit profesionistë, dhe se jo të gjitha

pjesët e këmbimit u përshtaten të gjitha modeleve.

2.7 Hedhja e mbeturinave

⚠ PARALAJMËRIM!

Rreziku i lëndimit ose mbyqjes.

- Shkëputeni pajisjen nga rrjeti i furnizimit elektrik.
- Prisni kabllon e lidhjes me rrjetin dhe hidheni atë.

- Hiqni kapësen e derës për të parandaluar bllokimin brenda pajisjes të fëmijëve dhe të kafshëve shtëpiake.
- Qarku i ftohjes dhe materialet e izolimit të kësaj pajisjeje nuk ndikojnë tek ozoni.
- Shkuma izoluese përmban gaz të ndezshëm. Kontaktoni autoritetin e bashkisë suaj për t'u informuar mbi mënyrën e duhur të hedhjes së pajisjes.
- Mos i shkaktoni dëmtime pjesës së njësisë së ftohjes që është afër shkëmbyesit të nxehtësisë.

3. PANELI I KONTROLLIT

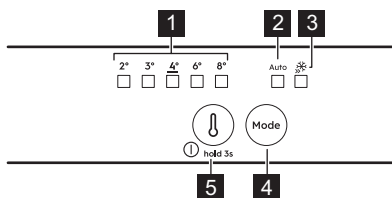

1 Tregues të temperaturës

2 Treguesi AI CoolAssist

3 Treguesi Extra Freeze

4 Mode butoni

Shtypni për të aktivizuar/çaktivizuar AI CoolAssist.

Shtypni për të aktivizuar/çaktivizuar funksionin Extra Freeze.

Shtypni butonin Mode derisa treguesi i temperaturës të ndizet për t'u kthyer te cilësimi manual.

5 Butoni i rregullimit të temperaturës/ Butoni Ndezur/Fikur

Shtypni për të caktuar temperaturën (2°C-8°C; rekomandohet 4°C).

3.1 Ndezja/fikja

Ndezja: Lidhni spinën me prizën e rrymës. Shtypni butonin e rregullimit të temperaturës nëse të gjithë treguesit LED janë të fikur.

Fikja: Shtypni dhe mbani shtypur butonin e rregulluesit të temperaturës për 3 sek derisa të fiket të gjithë treguesit.

3.2 Funksioni Extra Freeze

Përdorni Extra Freeze për ngrirje të shpejtë në frigorifer.

Aktivizoni funksionin të paktën 24 o përpara vendosjes së ushqimit. Funksioni ndalon pas maks. 52 o.

3.3 AI CoolAssist

Përdoreni AI CoolAssist për të aktivizuar automatikisht modalitetet e mëposhtme:

- menaxhimi i temperaturës: optimizon temperaturën.
- Auto Shopping Mode: rregullon temperaturën në frigorifer për të ftohur shpejt artikujt e shtuar rishtazi.
- Auto Vacation Mode: ul konsumin e energjisë kur pajisja nuk është në përdorim për të paktën tri ditë rresht.

ⓘ AI CoolAssist dhe Extra Cool ose Extra Freeze nuk mund të jenë aktivë njëkohësisht.

Butoni i rregullimit të temperaturës është i çaktivizuar kur AI CoolAssist është i aktivizuar. Fikeni për të rregulluar temperaturën.

3.4 Alarmet

ⓘ Llojet e alarmeve ndryshojnë nga modeli.

Shtypni çfarëdo butoni për të fikur alarmin akustik dhe vizual.

Alarmi i temperaturës së lartë

Kur temperatura në ngrirës është shumë e lartë, llambat e temperaturës pulsojnë dhe aktivizohet tingulli derisa të rikthehen kushtet e duhura. Tingulli fiket automatikisht pas 1 o.

Alarmi i hapjes së derës

Nëse dera e frigoriferit lihet hapur për 5 min, aktivizohet tingulli. Mbyllni derën për të ndaluar alarmin.

Ndërprerja e energjisë elektrike

Kur temperatura në pajisje rritet për shkak të ndërprerjes së zgjatuar të korrentit, të gjitha

llambat e temperaturës pulsojnë dhe tingulli aktivizohet derisa të rikthehen kushtet e duhura.

4. PËRDORIMI I PËRDITSHËM

i Pajisja ndryshon nga modeli.

4.1 Vendosja e rafteve



Raft fleksibël: gjysma e përparme e raftit mund të vendoset nën gjysmën e dytë. Nxirri me kujdes gjysmën e parë dhe shityjeni me rrëshqitje në shinën poshtë.

4.2 Kontrolli i lagështisë

Menaxhoni kontrollin e lagështisë duke përdorur një pajisje në raftin prej xhami të sirtarit të perimeve:

- Fole të e mbyllura: sasi të vogla frutash dhe perimesh.
- Fole të e hapura: sasi të mëdha frutash dhe perimesh.

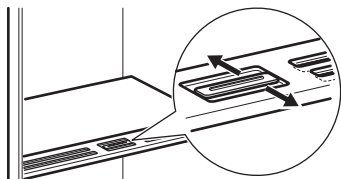

i Mos vendos asnjë ushqim mbi pajisjen e kontrollit të lagështirës.

4.3 Treguesi i temperaturës

Nëse OK është shfaqur (A), vendosni ushqim të freskët në pjesën e treguar nga simboli. Nëse jo (B), prisni të paktën 12 o dhe kontrolloni përsëri. Nëse nuk është ende OK (B), cilësoni një temperaturë më të ftohtë.



5. UDHËZIME DHE KËSHILLA

5.1 Si të kursejmë energjinë

- Ngrirja: Konfigurimi origjinal siguron përdorimin më të efektshëm të energjisë.
- Ftohja: Konfigurimi me sirtarët në pjesën e poshtme të pajisjes dhe raftet të shpërndarë në mënyrë të barabartë siguron përdorimin më të efektshëm të energjisë. Pozicioni i kosheve të dyerve nuk ndikon në konsumin e energjisë.
- Mos e hapni shpesh derën ose mos e lini hapur për një kohë më të gjatë sesa nevojitet.
- Ngrirja: Sa më i ftohtë cilësimi i temperaturës, aq më i lartë konsumi i energjisë.
- Ftohja: Mos e vendosni temperaturën shumë të lartë, përveç rastit kur këtë gjë e kërkojnë karakteristikat e ushqimit.
- Nëse temperatura e ambientit është e lartë, rregullatori i temperaturës është

caktuar të japë temperaturë të ulët dhe pajisja është e mbushur plot, kompresori mund të punojë pa ndërprerje duke shkaktuar formimin e brymës ose akullit në aparatit e avullimit. Në këtë rast, vendoseni rregullatorin e temperaturës në një temperaturë më të lartë për të lejuar shkrijën automatike.

- Mos i mbulonit rrjetën ose vrimat e ventilimit.
- Sigurohuni që produktet ushqimore brenda pajisjes të lejojnë qarkullimin e ajrit përmes vrimave në fund të pjesës së brendshme të pajisjes.

5.2 Këshilla për ngrirje

- Mbështilleni ushqimin me material të posaçëm për ushqime përpara se ta fusni në ngrirje.
- Mos i ngrini shishet ose kënaçet me lëngje, veçanërisht pijet që përmbajnë

dyoksid karboni, pasi mund të shpërthejë gjatë ngrirjes.

- Mos vendosni ushqim të nxehtë në ndarjen e ngrirës.
- Mos vendosni ushqim të freskët të pangrurë direkt pranë ushqimit tashmë të ngrurë.
- Mos hani kuba akulli, akull ose lëpirëse akulli menjëherë pasi i nxirni nga ngrirës për të shmangur morth.
- Mos e ngrini përsëri ushqimin e shkruar.

5.3 Ruajtja e ushqimit të ngrurë



- Ndarja e ngrirës është shënuar me .
- Parametrat e duhëra të temperaturës, që garantojnë ruajtjen e produkteve të ngrira, janë ato që vendosin një temperaturë më ulët ose të barabartë me -18°C.
- Parametrat më të larta të temperaturës brenda pajisjes mund të sjellin shkurtimin e jetëgjatësisë së ushqimit.
- E gjithë ndarja e ngrirës është e përshtatshme për ruajtjen e produkteve të ngrira ushqimore.
- Lini hapësirë të mjaftueshme rrotull ushqimit për të lejuar qarkullimin e lirshëm të ajrit.

5.4 Jetëgjatësia në raft për ndarjen e ngrirës

Lloji i ushqimit	Jetëgjatësia (muaj)
Bukë	3
Frutat (përveç agrumeve)	6 - 12
Zarzavate	8 - 10
Ushqimet e mbetura, pa mish	1 - 2
Bulmeti:	
Gjalp	6 - 9
Djathi i butë (p.sh. mocarela)	3 - 4
Djathë i fortë (p.sh. parmixhano, çedar)	6
Fruta deti:	
Peshk me yndyrë (p.sh. salmon, skumbri)	2 - 3
Peshk pa yndyrë (p.sh. merluc, gjuhëz)	4 - 6

Lloji i ushqimit	Jetëgjatësia (muaj)
Karkaleca deti	12
Guaska dhe midhje	3 - 4
Peshk i gatuar	1 - 2
Mishi:	
Shpezë	9 - 12
Mish lope	6 - 12
Mish derri	4 - 6
Mish qengji	6 - 9
Salsiçe	1 - 2
Proshutë	1 - 2
Ushqimet e mbetura, me mish	2 - 3

5.5 Si të mbajmë ushqimet në frigorifer

 Ndarja e ushqimeve të freskëta është e shënuar (në pllakën e vlerësimit) me .

- Cilësimi i mirë i temperaturës që garanton ruajtjen e ushqimit të freskët është temperatura më pak ose e barabartë me +4°C.
- Gjithmonë përdorni enë të mbyllura për lëngjet dhe ushqimin, për të shmangur daljen e aromave ose shijeve në ndarje.
- Për të shmangur kontaminimin mes ushqimit të gatuar dhe të pagatuar, mbulojini ushqimet e gatuar dhe ndajini ato nga ato të pagatuarat.
- Mbështilleni dhe vendoseni mishin në raftin e xhamit që ndodhet mbi sirtarin e zarzavateve.
- Shkrijeni ushqimin brenda frigoriferit.
- Mos vendosni ushqim të nxehtë brenda në pajisje.
- Pastroni frutat dhe zarzavatet dhe vendosini në një sirtar të përkushtuar (sitari i zarzavateve).
- Mos mbani fruta ekzotike në frigorifer.
- Mos mbani zarzavate si domate, patate, qepë dhe hudhra në frigorifer.
- Mbyllini shisheet përpara sesa t'i futni në frigorifer.

6. KUJDESI DHE PASTRIMI

6.1 Pastrimi i pjesës së brendshme

Përpara përdorimit të parë, pastroni pjesën e brendshme dhe aksesoret me ujë të vakët dhe sapun neutral, pastaj thajini. Pastroni rregullisht pajisjen dhe guarnicionet e ujit.

Pastroni panelin e kontrollit me leckë të njomë dhe thajeni me një leckë të thatë. Mos përdorni ndonjë detergjent.

Pastroni vrimën e kullimit të ujit të shkrirjes, e cila ndodhet në pjesën e pasme të ndarjes së frigoriferit, duke përdorur rregullisht pastruesin e tubave.

① Mos i lani aksesoret dhe pjesët e pajisjes në lavastovilje.

6.2 Heqja e akullit nga pajisja

Ftohja:

Shkrirja e ndarjes së frigoriferit është automatike.

Ngrirja:

Ndarja e ngrirësit nuk ka brymë.

7. ZGJIDHJA E PROBLEMEVE

Pajisja nuk punon.

- Futeni në prizë siç duhet spinën e pajisjes.
- Ndizni pajisjen.
- Sigurohuni që nuk ka tension në prizën e rrjetit. Kontaktoni një elektrikist të kualifikuar.

Pajisja është e zhurmshme.

Kontrolloni nëse pajisja mbështetet siç duhet.

Është aktiv alarmi akustik ose vizual.

Mbyllni derën ose shtypni çfarëdo butoni për të çaktivizuar alarmin akustik.

Kompresori punon vazhdimisht.

- Rregulloni temperaturën.
- Prisi stabilizimin e temperaturës.
- Lëreni ushqimin të ftohet në temperaturën e dhomës përpara se ta ruani.
- Mbylleni derën siç duhet.

Dera është e pakalibruar ose pengon skarën e ventilimit.

Shikoni udhëzimet e instalimit.

Dera nuk hapet lehtë.

Prisi pak sekonda mbas mbylljes dhe rihapjes së derës.

Ka shumë brymë dhe akull.

- Mbylleni derën siç duhet.
- Pastroni ose zëvendësoni guarnicionin.
- Mbështilleni ushqimin siç duhet.
- Rregulloni temperaturën.

Uji rrjedh në pllakën e pasme të frigoriferit.

Kjo është pjesë e procesit të heqjes së akullit.

Ka shumë ujë të kondensuar brenda frigoriferit.

- Hani derën vetëm kur është e nevojshme dhe mbylleni plotësisht.
- Vendosni temperaturën më të ngrohtë në frigorifer (përafërsisht 6-7°C) në verë dhe në vjeshtë.

Ujë rrjedh brenda frigoriferit.

- Sigurohuni që ushqimi të mos e prekë pllakën e pasme.
- Pastroni shkarkuesin e ujit.

Uji rrjedh në dysheme.

Bashkangjisni shkarkimin e ujit të shkrirjes në enën e avullimit.

Temperatura nuk mund të caktohet.

Fikni Extra Freeze funksionin.

Dritat LED të caktimit të temperaturës pulsojnë njëkohësisht.

Sistemi i ftohjes e mban ushqimin të ftohtë. Rregullimi i temperaturës është i çaktivizuar. Nëse problemi vazhdon, lidhuni me qendrën e autorizuar të shërbimit.

Llamba nuk punon ose guarnicionet e derës janë të dëmtuara.

Kontaktoni qendrën e shërbimit të autorizuar.

8. TË DHËNAT TEKNIKE

Informacioni teknik është në etiketën e energjisë dhe në pllakën e të dhënave të pajisjes, e cila mund të jetë e vendosur në pajisje ose brenda saj.

Vetëm për Zvicrën

Tensioni: 220-240 V

Frekuenca: 50 Hz

Vetëm për BE-në

Kodi QR në etiketën e energjisë të dhënë me pajisjen jep një lidhje interneti tek informacioni që lidhet me performancën e pajisjes në databazën e EU EPREL. Ruajeni etiketën e energjisë për referencë së bashku me manualin e përdorimit dhe të gjitha dokumentet e tjera që ofrohen me këtë

pajisje. Të njëjtin informacion mund ta gjeni gjithashtu në EPREL duke përdorur lidhjen <https://eprel.ec.europa.eu>, si dhe emrin e modelit dhe numrin e produktit që gjeni në pllakën e specifikimeve të pajisjes. Shikoni lidhjen www.theenergylabel.eu për informacion të detajuar rreth etiketës së energjisë.

Vetëm për MB-në

Kodi QR në etiketën e energjisë të dhënë me pajisjen jep një lidhje interneti tek informacioni që lidhet me performancën e pajisjes. Ruajeni etiketën e energjisë për referencë së bashku me manualin e përdorimit dhe të gjitha dokumentet e tjera që ofrohen me këtë pajisje.

9. INFORMACION PËR INSTITUTET E TESTIMIT

Instalimi dhe përgatitja e pajisjes për çfarëdo verifikimi të EcoDesign duhet të jetë në përputhje me:

UK	BS EN 62552
BE, Zvicër, Izrael	EN 62552
Australi	IEC 62552
Afrikë e Jugut	SANS 62552

EBA	UAE.S 5010-3:2022
GCC	SASO-2892_2018

Kërkesat për ventilimin, dimensionet e zgavrës dhe hapësirat minimale të pasme duhet të jenë siç përcaktohet në këtë "Manual përdorimi" të "Instalimi". Kontaktoni me prodhuesin për çdo informacion tjetër të mëtejshëm, duke përfshirë planet e ngarkimit.

10. SHQETËSIME MJEDISORE

Ricikloni materialet me simbolin . Vendoseni paketimin në kutitë përkatëse për ta ricikluar. Ndhmoni në mbrojtjen e mjedisit dhe të shëndetit të njeriut duke ricikluar mbeturinat e pajisjeve elektrike dhe

elektronike. Mos i hidhni pajisjet e shënuara me simbolin  me mbeturinat shtëpiake. Kthejeni produktin në qendrën tuaj lokale të riciklimit ose kontaktoni zyrën tuaj komunale..

1. ИНСТРУКЦИИ ЗА БЕЗОПАСНОСТ.....	12	7. ОТСТРАНЯВАНЕ НА НЕИЗПРАВНОСТИ	19
2. ИНФОРМАЦИЯ ЗА БЕЗОПАСНОСТ.....	14	8. ТЕХНИЧЕСКИ ДАННИ.....	20
3. КОНТРОЛЕН ПАНЕЛ.....	16	9. ИНФОРМАЦИЯ ЗА ИЗПИТВАЩИ	
4. ЕЖЕДНЕВНА УПОТРЕБА.....	17	ЛАБОРАТОРИИ.....	21
5. ПОЛЕЗНИ СЪВЕТИ.....	18	10. ОПАЗВАНЕ НА ОКОЛНАТА СРЕДА... 21	
6. ГРИЖА И ПОЧИСТВАНЕ.....	19		

1. ⚠ ИНСТРУКЦИИ ЗА БЕЗОПАСНОСТ

Преди монтирането и употребата на уреда прочетете внимателно предоставените инструкции. Производителят не носи отговорност за наранявания или повреди, резултат от неправилен монтаж или употреба. Винаги дръжте инструкциите на безопасно и достъпно място за справка в бъдеще.

1.1 Безопасност за деца и лица в неравностойно положение

- Този уред може да бъде използван от деца над 8-годишна възраст, както и от лица с намалени физически, сетивни и умствени възможности или от лица без опит и познания, само ако те са под наблюдение или бъдат инструктирани относно безопасната употреба на

уреда и разбират възможните рискове. Деца на възраст от 3 до 8 години и хора с тежки и комплексни увреждания могат да зареждат и разтоварват уреда, при условие че са надлежно инструктирани за това. Деца под 3-годишна възраст трябва да се държат далеч от уреда, освен ако не са под постоянно наблюдение.

- Децата трябва да бъдат под наблюдение, за да се гарантира, че не си играят с уреда.
- Деца не трябва да извършват почистване или поддръжка на уреда, когато са без надзор.
- Дръжте всички опаковки далече от деца и изхвърлете опаковките по местните правила.

1.2 Обща безопасност

- Този уред е предназначен само за съхранение на храни и напитки.
 - Този уред е предназначен за домашна употреба в затворени помещения.
 - Този уред може да се използва в офиси, стаи в хотел, стаи в мотел, къщи за гости и други подобни места за настаняване, където това използване не надвишава (средно) нивото на домашна употреба.
 - За да се избегне замърсяването на храна, следвайте инструкциите по-долу:
 - не дръжте вратата отворена в продължение на дълги периоди;
 - редовно почиствайте повърхностите, които могат да влязат в контакт с храна и достъпните отводнителни системи;
 - съхранявайте сурови меса и риба в подходящите съдове в хладилник, за да не влязат в контакт или потекат върху друга храна.
- **ПРЕДУПРЕЖДЕНИЕ:** Внимавайте вентилационните отвори в корпуса на уреда или във вградената структура да не са възпрепятствани.
 - **ПРЕДУПРЕЖДЕНИЕ:** Не използвайте механични устройства или други средства за ускоряване на процеса на размразяване, освен препоръчаните от производителя.
 - **ПРЕДУПРЕЖДЕНИЕ:** Не повреждайте хладилната верига.
 - **ПРЕДУПРЕЖДЕНИЕ:** Не използвайте ел. уреди в отделенията за съхранение на храна, освен ако не са от типа, препоръчан от производителя.
 - Не използвайте водна струя или пара, за да почистите уреда.
 - Почистете уреда с мокра, мека кърпа. Използвайте само неутрални почистващи препарати. Не използвайте абразивни кърпи, разтворители или метални предмети.
 - Когато уредът стои празен за дълъг период – изключете го, размразете го, почистете уреда и оставете вратата отворена, за да избегнете обра-

зукането на мухал във
вътрешността на уреда.

- Не съхранявайте експлозивни субстанции, като кутии аерозол със запа­лимо гориво в този уред.
- Ако захранващият кабел е повреден, той трябва

да се замени от произво­дителя, от упълномощен сервизен център или от лица със сходна квали­фикация, за да се избегне риск.

2. ИНФОРМАЦИЯ ЗА БЕЗОПАСНОСТ

2.1 Инсталация

ВНИМАНИЕ!

Само квалифицирано лице може да извърши монтажа на уреда.

- Махнете всички опаковки.
- Не монтирайте и не използвайте повреден уред.
- Не използвайте уреда, преди да го инсталирате във вградената конструкция заради безопасността.
- Следвайте отделните инструкции за монтаж на уреда и обръщане на вратата, налични на нашия уебсайт.
- Винаги внимавайте, когато местите уреда, тъй като е тежък. Винаги използвайте предпазни ръкавици и затворени обувки.
- Уверете се, че има свободна циркулация на въздуха около уреда.
- При първи монтаж или след обръщане на вратата, изчакайте поне 4 часа, преди да свържете уреда към захранването. Това се налага, за да може маслото да протече обратно в компресора.
- Преди да извършвате каквито и да било действия върху уреда (напр. обръщане на вратата), извадете щепсела от контакта.
- Не монтирайте уреда в близост до радиатори или печки, фурни или котлони, освен ако в инструкциите за монтаж не е посочено друго.
- Не излагайте уреда на дъжд.
- Не монтирайте уреда на места, където има пряка слънчева светлина.
- Не инсталирайте този уред на места, които са прекалено влажни или студени.

- Когато премествате уреда, повдигнете го откъм предния ръб, за да избегнете надраскване на пода.
- Защитете пода от надраскване, когато обръщате вратата на уреда.
- Уредът съдържа торбичка с дехидратант. Това не е играчка. Това не е храна. Моля, изхвърлете я незабавно.

2.2 Електрическо свързване

ВНИМАНИЕ!

Риск от пожар или токов удар.

ВНИМАНИЕ!

При позициониране на уреда се уверете, че захранващият кабел не е закачен или повреден.

ВНИМАНИЕ!

Не използвайте разклонители или адаптери с много входове.

ПРЕДУПРЕЖДЕНИЕ!

Всички електрически работи, необходими за инсталиране на този уред, трябва да се извършват от квалифициран електротехник.

- Уверете се, че параметрите на табелката с технически данни са съвместими с електрическите данни на захранващата мрежа.
- Уредът трябва да се заземи.
- Винаги използвайте правилно инсталиран, устойчив на удари контакт.
- Ако контактът за битово захранване не е заземен, свържете уреда към отделно заземяване в съответствие с

действащите нормативни разпоредби, като се консултирате с квалифициран електротехник.

- Внимавайте да не повредите електрическите компоненти (напр. щепсел, хранващ кабел, компресор). Свържете се с оторизирания сервизен център или електротехник, за да смените електрическите компоненти.
- Захранващият кабел трябва да е под нивото на щепселда.
- Включете захранващия щепсел към контакта само в края на инсталацията. Уверете се, че щепселът за захранване е достъпен след монтаж.
- Не изключвайте уреда, като дърпате от захранващия кабел. Винаги издърпвайте щепсела на захранването.
- Този уред е снабден със захранващ щепсел 13 A. Ако се налага да смените предпазителя на захранващия кабел, използвайте само предпазител от 13 A ASTA (BS 1362) (само за Обединеното кралство и Ирландия).

2.3 Използване

ВНИМАНИЕ!

Риск от контузии, изгаряния, електрически удар или пожар.



Уредът съдържа запалим газ, изобутан (R600a), природен газ с високо ниво на екологична съвместимост. Внимавайте да не причините повреда на хладилната верига със съдържание на изобутан.

- Не променяйте техническите спецификации на уреда.
- Всяка употреба на вградения продукт като свободно стоящ е строго забранена.
- Този уред е предназначен за използване при температура на околната среда от 10°C до 38°C. Посоченият температурен диапазон гарантира правилното функциониране на уреда.
- Не поставяйте електрически уреди (напр. машини за сладолед) в уреда, освен ако това не е посочено от производителя.
- Ако възникне повреда на хладилната верига, уверете се, че няма пламъци и източници на възпламеняване в помещението. Проветрете стаята.

- Не позволявайте на горещи предмети да докосват пластмасовите части на уреда.
- Не поставяйте безалкохолни напитки във фризерното отделение. Това ще доведе до образуване на налягане върху контейнера за напитки.
- Не съхранявайте запалим газ и течност в уреда.
- Не поставяйте запалими продукти или предмети, които са намокрени със запалими продукти, в близост до уреда или върху него.
- Не докосвайте компресора или кондензатора. Те са горещи.
- Не премахвайте и не докосвайте нищо от фризерното отделение, ако ръцете Ви са мокри или влажни.
- Не замразявайте отново храна, която е била размразена.
- Спазвайте инструкциите за съхранение върху опаковката на замразената храна.
- Опаковайте храните в материал, подходящ за контакт с храна, преди да ги поставите в отделението на фризера.
- Не допускайте храна да влиза в съприкосновение с вътрешните стени на отделенията на уреда.

2.4 Вътрешно осветление

ВНИМАНИЕ!

Опасност от токов удар.

- Този продукт съдържа един или повече източници на светлина от клас на енергийна ефективност G.
- Относно лампата(ите) в продукта и резервните лампи, продавани отделно: Тези лампи са предназначени да издържат на екстремни физически условия в домакинските уреди, като температура, вибрации, влажност или са предназначени да сигнализират информация за експлоатационното състояние на уреда. Те не са предназначени за използване по друг начин и не са подходящи за осветяване на помещения в дома.

2.5 Грижа и почистване

ВНИМАНИЕ!

Опасност от нараняване или повреда на уреда.

- Преди поддръжка на уреда го изключете и извадете щепсела от захранващия контакт.
- Този уред съдържа въглеродороди в охлаждащия блок. Само квалифицирано лице трябва да извършва поддръжката и зареждането на уреда.

2.6 Обслужване

- За поправка на уреда се свържете с оторизирания сервизен център. Използвайте само оригинални резервни части.
- Моля, имайте предвид, че собственоръчната поправка или поправката, която не е извършена от специалист, може да има последици, свързани с безопасността и да анулира гаранцията.
- Следните резервни части са налични в продължение на поне 7 години след спиране на модела от производство: термостати, температурни сензори, печатни платки, светлинни източници, дръжки на врати, панти на врати, тави и кошници. Уплътненията за врати са налични в продължение на поне 10 години след спиране на модела от производство. Периодът може да е по-

дълъг за Вашата страна. За повече информация, моля, посетете нашия уебсайт.

- Моля, имайте предвид, че някои от тези резервни части са налични само за професионални техници и не всички резервни части са подходящи за всички модели.

2.7 Изхвърляне

⚠ ВНИМАНИЕ!

Риск от нараняване или задушаване.

- Изключете уреда от електрозахранването.
- Отрежете захранващия кабел и го изхвърлете.
- Отстранете вратичката, за да не могат деца и домашни любимци да се заключат в уреда.
- Хладилната верига и изолационните материали на този уред са благоприятни за озона.
- Изолационната пяна съдържа възпламеним газ. Свържете се с общинските власти за информация за това как да изхвърлите уреда правилно.
- Не повреждайте частта на охлаждащия блок, който е близо до топлообменника.

3. КОНТРОЛЕН ПАНЕЛ

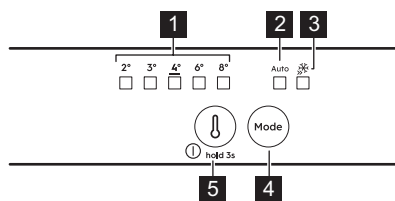

1 Индикатори за температура

2 AI CoolAssist индикатор

3 Extra Freeze индикатор

4 Mode бутон

Натиснете, за да активирате/деактивирате AI CoolAssist.
Натиснете, за да активирате/деактивирате функцията Extra Freeze.
Натиснете бутона Mode, докато индикаторът за температура светне, за да се върне към ръчни настройки.

5 Бутон за регулиране на температурата/
Бутон за Вкл./Изкл.

Натиснете, за да зададете температурата (2°C- 8°C; препоръчително 4°C).

3.1 Включване/Изключване

Включване: Поставете щепсела в контакта. Ако не свети нито един LED индикатор, натиснете бутона за регулиране на температурата.

Изключване: Натиснете бутона за регулиране на температурата за 3 сек, докато всички индикатори угаснат.

3.2 Extra Freeze функция

Използвайте Extra Freeze за бързо замразяване във фризера.

Активирайте функцията най-малко 24 ч преди да поставите хранителните продукти. Функцията спира след най-много 52 ч.

3.3 AI CoolAssist

Използвайте AI CoolAssist, за да активирате автоматично следните режими:

- управление на температурата: оптимизира температурата.
- Auto Shopping Mode: регулира температурата в хладилника за бързо охлаждане на последно добавените артикули.
- Auto Vacation Mode: намалява консумацията на енергия, когато уредът не се използва в продължение на три или повече последователни дни.

i AI CoolAssist и Extra Cool или Extra Freeze не могат да бъдат активни едновременно. Бутонът за регулиране на температурата е деактивиран, когато AI CoolAssist свети. Изключете го, за да регулирате температурата.

3.4 Аларми

i Видовете аларми се различават в зависимост от модела.

Натиснете произволен бутон, за да изключите звуковата и визуалната аларма.

Аларма за висока температура

Когато температурата във фризера е твърде висока, светодиодите мигат и звуковият сигнал е включен, докато не бъдат възстановени подходящите условия. Звуковият сигнал се изключва автоматично след 1 ч.

Аларма за отворена врата

Ако вратата на хладилника бъде оставена отворена в продължение на приблизително 5 мин се включва звуков сигнал. Затворете вратата, за да спрете алармата.

Прекъсване на електрозахранването

Когато температурата в уреда се повиши поради продължително прекъсване на електрозахранването, всички светодиоди за температурата мигат и звуковият сигнал е включен, докато не бъдат възстановени нормалните условия.

4. ЕЖЕДНЕВНА УПОТРЕБА

i Оборудването се различава в зависимост от модела.

4.1 Позициониране на рафтовете



Гъвкав рафт: предната половина на рафта може да бъде поставена под втората половина. Извадете предната половина внимателно и я плъзнете в долната релса.

4.2 Управление на влажността

Управлявайте контрола на влажността с помощта на устройство в стъкления рафт на чекмеджето за зеленчуци:

- Затворени отвори: малки количества плодове и зеленчуци.
- Отворени отвори: по-големи количества плодове и зеленчуци.

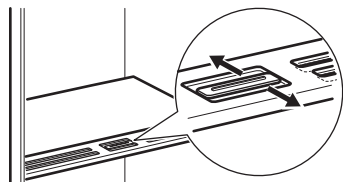

i Не поставяйте хранителни продукти върху устройството за контрол на влажността.

4.3 Индикатор за температурата

Ако ОК се покаже (A), поставете прясна храна в зоната, обозначена със символа. Ако не (B), изчакайте поне 12 ч и проверете отново. Ако все още не е ОК (B), задайте по-ниска температура.



5. ПОЛЕЗНИ СЪВЕТИ

5.1 Съвети за енергоспестяване

- Фризер: Първоначалната конфигурация осигурява най-ефективно използване на енергия.
- Хладилник: Най-ефективното използване на енергия се осигурява при конфигурацията, когато чекмеджетата са в долната част на уреда, а рафтовете са разпределени равномерно. Положението на поставките на вратата не влияе на консумацията на енергия.
- Не отваряйте вратата често и не я оставяйте отворена по-дълго от необходимото.
- Фризер: Колкото по-ниска е настроената температура, толкова по-голямо ще бъде потреблението на енергия.
- Хладилник: Не задавайте твърде висока температура, за да спестите енергия, освен ако характеристиките на храната не го изискват.
- Ако температурата на околната среда е висока и контролът на температурата е настроен на ниска температура, и уредът е напълно зареден, компресорът може да работи непрекъснато, причинявайки скреж или образуване на лед върху изпарителя. В този случай настройте контрола на температурата на по-висока температура, за да се позволи автоматично размразяване.
- Не покривайте вентилационните решетки и отвори.
- Уверете се, че хранителните продукти в уреда позволяват циркулация на въздуха чрез съответните отвори по задната стена на уреда.

5.2 Препоръки за замразяване

- Опаковайте храната в материал, предназначен за контакт с храна, преди да я поставите във фризера.
- Не замразявайте бутилки или консерви, съдържащи течности – по-конкретно напитки със съдържание на въглероден диоксид, тъй като е възможно да експлодират при замразяването.
- Не поставяйте гореща храна във фризерното отделение.

- Не поставяйте пресни, незамразени хранителни продукти директно до вече замразени хранителни продукти.
- Не консумирайте ледени кубчета, лед или ледени близалки непосредствено след изваждането им от фризера.
- Не замразявайте повторно размразена храна.

5.3 Съвети за съхранение на дълбоко замразени храни



- Фризерното отделение е маркирано с .
- Добрата настройка на температурата, която осигурява консервиране на замразени хранителни продукти, е температура, по-ниска или равна на -18°C .
- По-високите температурни настройки в уреда може да доведат до по-кратък срок на годност на храната.
- Цялото фризерно отделение е подходящо за съхранение на замразени хранителни продукти.
- Оставете достатъчно място около храната, за да може въздухът да циркулира свободно.

5.4 Срок на годност при съхранение във фризерното отделение

Вид храна	Срок на годност (месеци)
Хляб	3
Плодове (с изкл. на citrusи)	6 - 12
Зеленчуци	8 - 10
Останала храна, несъдържаща месо	1 - 2
Млечни продукти:	
Краве масло	6 - 9
Меко сирене (напр. моцарела)	3 - 4
Твърдо сирене (напр. пармезан, чедър)	6
Морски дарове:	
Тлъсти риби (напр. съомга, скумрия)	2 - 3

Вид храна	Срок на годност (месеци)
Нетлъсти риби (напр. треска, писия)	4 - 6
Скариди	12
Белени миди и черни миди	3 - 4
Готвена риба	1 - 2
Месо:	
Птиче	9 - 12
Говеждо	6 - 12
Свинско	4 - 6
Агнешко	6 - 9
Наденици	1 - 2
Шунка	1 - 2
Останала храна, съдържаща месо	2 - 3

5.5 Съвети за съхраняване на хранителни продукти в хладилник

 Отделението за пресни хранителни продукти е означено (на табелката с данни) с .

- Температури по-ниски или равни на +4°C са най-подходящи при настройка, за да се осигури запазването на прясна храна.
- Винаги използвайте затворени съдове за течности и храна, за да се избегне наличието на миризми и аромати в отделението.
- За да се избегне контакта между готвена и сурова храна, загънете стотвената храна и я отделете от суровата.
- Увийте и поставете месото на стъклениа рафт над чекмеджето за зеленчуци.
- Размразете храната в хладилника.
- Не поставяйте гореща храна в уреда.
- Почистете плодовете и зеленчуците и ги поставете в специално чекмедже (чекмедже за зеленчуци).
- Не съхранявайте екзотични плодове в хладилника.
- Не съхранявайте зеленчуци като домати, картофи, лук и чесън в хладилника.
- Затворете бутилките, преди да ги поставите в хладилника.

6. ГРИЖА И ПОЧИСТВАНЕ

6.1 Почистване на вътрешността

Преди първа употреба почистете вътрешността и принадлежностите с хладка вода и неутрален сапун, след което ги подсушете. Почиствайте редовно оборудването и уплътненията на вратите.

Почиствайте контролния панел с влажна кърпа и го подсушавайте с мека кърпа. Не използвайте препарат.

Извършвайте редовно почистване на отвора за оттичане на вода от размразяването, разположен в задната част на отделение-

то на хладилника, с помощта на почистващ уред за тръба.

 Не мийте принадлежностите и частите на уреда в съдомиялна машина.

6.2 Размразяване на уреда

Хладилник:

Размразяването на хладилното отделение става автоматично.

Фризер:

Фризерното отделение не съдържа скреж.

7. ОТСТРАНЯВАНЕ НА НЕИЗПРАВНОСТИ

Хладилникът не работи.

- Свържете правилно щепсела в контакта на захранващата мрежа.
- Включете уреда.

- Уверете се, че в контакта има напрежение. Повикайте квалифициран електротехник.

Хладилникът работи шумно.

Проверете дали уредът е стабилен.

Звуквата или визуалната аларма е включена.

Затворете вратата или натиснете произволен бутон, за да деактивирате звуквата аларма.

Компресорът работи непрекъснато.

- Регулирайте температурата.
- Изчакайте температурата да се стабилизира.
- Оставете храната да се охлади до стайна температура, преди да я сложите в хладилника.
- Затворете правилно вратата.

Вратата не е правилно регулирана или пречи на вентилационната решетка.

Вижте инструкциите за инсталиране.

Вратата се отваря трудно.

След като затворите вратата, изчакайте няколко секунди, преди да я отворите отново.

Има твърде много лед.

- Затворете правилно вратата.
- Почистете или сменете уплътнението.
- Опаковайте храната правилно.
- Регулирайте температурата.

По задната вътрешна стена на хладилника тече вода.

Това е част от процеса на размразяване.

В хладилника има твърде много кондензирана вода.

- Отваряйте вратата, само когато е необходимо и я затваряйте напълно.
- През лятото и есента задайте по-високата температура в хладилника (прибл. 6-7°C).

В хладилника тече вода.

- Уверете се, че продуктите не се допират до задната стена.
- Почистете изхода за вода.

По пода тече вода.

Свържете изхода за водата от размразяването към изпарителната тава.

Температурата не може да се настрои.

Изключете Extra Freeze функция.

Всички LED индикатори за настройка на температурата мигат едновременно.

Охлаждащата система поддържа продуктите студени. Регулирането на температурата е деактивирано. Ако проблемът продължи, свържете се с оторизирания сервизен център.

Лампата не работи или уплътненията на вратата са повредени.

Свържете се с оторизирания сервизен център.

8. ТЕХНИЧЕСКИ ДАННИ

Техническата информация е посочена на енергийния етикет и на табелката с данни на уреда, която може да се намира върху или във вътрешността на уреда.

Само за Швейцария

Напрежение: 220-240 V

Честота: 50 Hz

Само за ЕС

QR кодът върху етикета за енергийна категория, предоставен с уреда, съдържа уеб връзка, водеща до информация, свързана с функционалността на уреда в базата данни EPREL на ЕС. Запазете етикета за енергийна категория за справка, както и ръководството за потребители и всички други документи, предоставени с уреда.

Възможно е да откриете същата информация в EPREL, като използвате връзката <https://eprel.ec.europa.eu> и въведете името на модела и номера на продукта, които се намират върху табелката с данни на уреда. Вижте връзката www.theenergylabel.eu за подробна информация относно етикета за енергийната категория.

Само за Обединеното кралство

QR кодът върху придружаващия енергиен етикет съдържа уеб връзка към информация, свързана с експлоатационните характеристики на уреда. Запазете етикета за енергийна категория за справка, както и ръководството за потребители и всички други документи, предоставени с уреда.

9. ИНФОРМАЦИЯ ЗА ИЗПИТВАЩИ ЛАБОРАТОРИИ

Монтажът и подготовката на уреда за всяка верификация за екодизайн трябва да съответстват на:

UK	BS EN 62552
ЕС, Швейцария, Израел	EN 62552
Австралия	IEC 62552
Южна Африка	SANS 62552

OAE	UAE.S 5010-3:2022
GCC	SASO-2892_2018

Условията за вентилация, размерите на нишата и минималните отстояния от задната стена трябва да бъдат съгласно посоченото в глава „Инсталация“ на това Ръководство на потребителя. За допълнителна информация, включително схеми за зареждане, се свържете с производителя.

10. ОПАЗВАНЕ НА ОКОЛНАТА СРЕДА

Рециклирайте материалите със символа . Поставете опаковките в съответните контейнери, за да ги рециклирате. Помогнете за опазването на околната среда и човешкото здраве чрез рециклирането на отпадъци от електрически и електронни

уреди. Не изхвърляйте уреди, маркирани със символа  с битовите отпадъци. Върнете продукта в местното депо за рециклиране или се свържете с общинската служба.

1. SIGURNOSNE INFORMACIJE.....	22	7. RJEŠAVANJE PROBLEMA.....	29
2. SIGURNOSNE UPUTE.....	24	8. TEHNIČKI PODACI.....	29
3. UPRAVLJAČKA PLOČA.....	26	9. INFORMACIJE ZA ISPITNE USTANOVE	
4. SVAKODNEVNA UPORABA.....	26	30
5. SAVJETI I PREPORUKE.....	27	10. BRIGA O OKOLIŠU.....	30
6. ODRŽAVANJE I ČIŠĆENJE.....	28		

1. ⚠ SIGURNOSNE INFORMACIJE

Prije ugradnje i uporabe uređaja pažljivo pročitajte priložene upute. Proizvođač nije odgovoran za bilo kakve ozljede ili oštećenje koji su rezultat neispravne ugradnje ili uporabe. Upute uvijek držite na sigurnom i pristupačnom mjestu za buduću uporabu.

1.1 Sigurnost djece i osjetljivih osoba

- Ovaj uređaj mogu koristiti djeca u dobi od 8 godina i starija te osobe smanjenih tjelesnih, osjetilnih ili mentalnih mogućnosti ili osobe koje ne raspoložu iskustvom ili znanjem ako su pod nadzorom osobe odgovorne za njihovu sigurnost i rade po uputama koje se odnose na sigurno korištenje uređaja te razumiju uključene opasnosti. Djeci u dobi od 3 do 8 godi-

na i osobama s vrlo velikim i složenim invaliditetom dopušteno je puniti i prazniti uređaj pod uvjetom da su dobili odgovarajuće upute. Djecu mlađu od 3 godine treba držati podalje od uređaja, osim ako su pod stalnim nadzorom.

- Djeca bi trebala biti pod nadzorom kako bi se osiguralo da se ne igraju s uređajem.
- Bez nadzora djeca ne smiju obavljati čišćenje uređaja i korisničko održavanje.
- Ambalažu držite podalje od djece i zbrinite je na odgovarajući način.

1.2 Opća sigurnost

- Ovaj uređaj namijenjen je isključivo za spremanje namirnica i napitaka.
- Ovaj je uređaj namijenjen za uporabu u kućanstvu i ostalim smještajnim jedini-

cama u zatvorenom prostoru.

- Ovaj uređaj može se koristiti u uredima, hotelskim sobama, sobama za goste s doručkom, seoskim kućama za goste i drugim sličnim smještajem u kojima takva uporaba ne prelazi (prosječnu) razinu uporabe u domaćinstvu.
- Da biste izbjegli zagađivanje hrane, pridržavajte se sljedećih uputa:
 - ne držite vrata otvorena tijekom dužeg razdoblja
 - redovito čistite površine koje mogu doći u dodir s hranom i biti dostupne sustavima odvodnje;
 - sirovo meso i ribu pohranite u prikladne posude u hladnjaku da ne budu u kontaktu s drugom hranom ili da ne kapaju po drugoj hrani.
- UPOZORENJE: Ventilacijski otvori na kućištu uređaja ili ugradbenom elementu ne smiju biti blokirani.
- UPOZORENJE: Ne koristite mehaničke uređaje ili bilo koja sredstva za ubrzanje postupka odmrzavanja, osim onih koje preporuča proizvođač.

- UPOZORENJE: Ne oštećujte sklop rashladnog sredstva.
- UPOZORENJE: Ne koristite električne uređaje unutar odjeljka za čuvanje hrane uređaja, osim ako nisu vrste koje je preporučio proizvođač.
- Za čišćenje uređaja nemojte koristiti raspršivač vode i paru.
- Očistite uređaj vlažnom mekom krpom. Koristite samo neutralne deterdžente. Nikada ne koristite abrazivna sredstva, abrazivne spužvice za ribanje, otapala ili metalne predmete.
- Kad je uređaj duže vrijeme prazan, isključite ga, odmrznite, očistite, osušite i ostavite otvorena vrata da spriječite razvoj plijesni unutar uređaja.
- Ne čuvajte eksplozivne tvari poput limenki aerosola sa zapaljivim punjenjem u ovom uređaju.
- Ako je kabel napajanja oštećen, mora ga zamijeniti proizvođač, ovlašteni servisni centar ili slične kvalificirane osobe kako bi se izbjegla opasnost.

2. SIGURNOSNE UPUTE

2.1 Instalacija

UPOZORENJE!

Samo kvalificirana osoba smije instalirati ovaj uređaj.

- Odstranite svu ambalažu.
- Ne postavljajte i ne koristite oštećeni uređaj.
- Zbog sigurnosti, ne koristite uređaj prije postavljanja u ugradbeni ormarić.
- Slijedite posebne upute za postavljanje uređaja i promjenu smjera otvaranja vrata koje su dostupne na našem web mjestu.
- Prilikom pomicanja uređaja uvijek budite pažljivi jer je uređaj težak. Uvijek nosite zaštitne rukavice i zatvorenu obuću.
- Provjerite može li zrak kružiti oko uređaja.
- Pri prvom postavljanju ili nakon okretanja vrata, pričekajte najmanje 4 sata prije spajanja uređaja na napajanje. To omogućuje povratak ulja natrag u kompresor.
- Prije provođenja bilo kakvih radnji na uređaju (npr. okretanja vrata), osdvojite utikač od utičnice.
- Uređaj ne postavljajte u blizini radijatora, štednjaka, pećnica ili ploča za kuhanje, osim ako nije drugačije navedeno u uputama za postavljanje.
- Ne izlažite uređaj kiši.
- Uređaj nemojte instalirati na mjestima s izravnom sunčevom svjetlosti.
- Uređaj nemojte instalirati na prevlažnim ili prehladnim mjestima.
- Prilikom pomicanja uređaja, podignite ga za prednji rub kako bi se izbjeglo grebanje poda.
- Zaštitite pod od ogrebotina prilikom okretanja vrata uređaja.
- Uređaj sadrži vrećicu sušila. Ovo nije igračka. Ovo nije hrana. Odmah ga bacite.

2.2 Električni priključak

UPOZORENJE!

Rizik od požara i strujnog udara.

UPOZORENJE!

Prilikom postavljanja uređaja, pripazite da se strujni kabel ne prignječi ili ošteti.

UPOZORENJE!

Nemojte upotrebljavati adaptere s više utikača i produžne kabele.

OPREZ!

Sve električne zahvate potrebne za instaliranje ovog uređaja trebao bi izvršiti kvalificirani električar.

- Provjerite jesu li parametri na natpisnoj pločici kompatibilni s električnim vrijednostima mrežnog napajanja.
- Uređaj mora biti uzemljen.
- Uvijek upotrebljavajte ispravno postavljenu izoliranu utičnicu.
- Ako vaša kućna električna utičnica nije uzemljena, spojite uređaj na odvojeno uzemljenje u skladu s važećim propisima, pri čemu savjet potražite od kvalificiranog električara.
- Pripazite da ne oštetite električne dijelove (npr. strujni utikač, mrežni kabel, kompresor). Kontaktirajte ovlašteni servisni centar ili električara za promjenu električnih dijelova.
- Strujni kabel mora biti ispod razine strujnog utikača.
- Priključite mrežni utikač u mrežnu utičnicu samo na kraju postavljanja. Provjerite postoji li pristup mrežnom utikaču nakon postavljanja.
- Ne isključujte uređaj povlačenjem za mrežni kabel. Uvijek povucite za mrežni utikač.
- Uređaj je opremljen mrežnim utikačem od 13 A. Ako je potrebno zamijeniti osigurač mrežnog utikača, upotrijebite samo osigurač ASTA (BS 1362) od 13 A (samo UK i Irska).

2.3 Primjena

UPOZORENJE!

Opasnost od ozljeda, opeklina, strujnog udara ili požara.



Uređaj sadrži zapaljivi plin, izobutan (R600a), prirodni plin s visokom razinom ekološke kompatibilnosti. Pazite da ne izazovete oštećenje u rashladnom sustavu koji sadrži izobutan.

- Ne mijenjajte specifikacije uređaja.
- Svaka upotreba ugradbenog proizvoda kao samostojećeg strogo je zabranjena.
- Ovaj je uređaj namijenjen uporabi na sobnoj temperaturi u rasponu od 10°C do 38°C. Navedeni temperaturni raspon jamči ispravan rad uređaja.
- Ne stavljajte električne uređaje (npr. aparate za pripremu sladoleda) u uređaj osim ako proizvođač nije naznačio da su prikladni za to.
- Ukoliko se ošteti sklop rashladnog sredstva, pripazite da u prostoriji nema plamena ni izvora zapaljenja. Prozračite prostoriju.
- Ne dopustite da vrući predmeti dodiruju plastične dijelove uređaja.
- Ne stavljajte bezalkoholna pića u odjeljak zamrzivača. Ovo će stvoriti pritisak u boci/limenci pića.
- Ne čuvajte zapaljivi plin ni tekućinu u uređaju.
- Ne stavljajte zapaljive proizvode ili mokre predmete sa zapaljivim proizvodima u uređaj, blizu uređaja ili na uređaj.
- Ne dirajte kompresor ni kondenzator. Vrući su.
- Ne uklanjajte ni ne dirajte predmete u odjeljku zamrzivača ako su vam ruke vlažne ili mokre.
- Ne zamrzavajte ponovno odmrznutu hranu.
- Slijedite upute za pohranu na pakiranju zamrznute hrane.
- Prije stavljanja hrane u odjeljak zamrzivača omotajte je s bilo kojim materijalom koji može doći u dodir s hranom.
- Ne dopuštajte da namirnice dođu u kontakt s unutrašnjim stjenkama odjeljaka uređaja.

2.4 Unutarnje osvjjetljenje

UPOZORENJE!

Opasnost od električnog udara.

- Ovaj proizvod sadrži jedan ili više izvora svjetlosti klase energetske učinkovitosti G.
- Što se tiče žarulje(a) unutar ovog proizvoda i rezervnih žarulja koje se prodaju zasebno: Ove žarulje namijenjene su da izdrže ekstremne fizičke uvjete u kućanskim uređajima, poput temperature, vibracija, vlage ili su namijenjene signaliziranju informacija o radnom stanju

uređaja. Nisu namijenjene za druge primjene i nisu pogodne za osvjjetljenje u kućanstvu.

2.5 Održavanje i čišćenje

UPOZORENJE!

Opasnost od ozljeda ili oštećenja uređaja.

- Prije zahvata održavanja, isključite uređaj i iskopčajte utikač iz utičnice za napajanje.
- Ovaj uređaj sadrži ugljikovodike u rashladnoj jedinici. Samo kvalificirana osoba može održavati i ponovno puniti jedinicu.

2.6 Servis

- Za popravak uređaja obratite se ovlaštenom servisnom centru. Koristite samo originalne rezervne dijelove.
- Imajte na umu da samostalni ili neprofesionalni popravak može imati sigurnosne posljedice i može poništiti jamstvo.
- Sljedeći rezervni dijelovi su dostupni najmanje 7 godina nakon ukidanja modela: termostati, senzori temperature, tiskane pločice, izvori svjetla, ručke na vratima, šarke vrata, ladice i košare. Brtve na vratima dostupne su najmanje 10 godina nakon ukidanja modela. Trajanje u vašoj zemlji može biti dulje. Za više informacija posjetite našu internetsku stranicu.
- Imajte na umu da su neki od tih rezervnih dijelova dostupni samo profesionalnim serviserima i da nisu svi rezervni dijelovi relevantni za sve modele.

2.7 Odlaganje

UPOZORENJE!

Opasnost od ozljeda ili gušenja.

- Uređaj isključite iz električne mreže.
- Prerežite električni kabel i bacite ga.
- Skinite vrata kako biste spriječili da se djeca i kućni ljubimci zatvore u uređaj.
- Sustav hlađenja i izolacijski materijali ovog uređaja nisu štetni za ozon.
- Izolacijska pjena sadrži zapaljive plinove. Za informacije o pravilnom odlaganju uređaja kontaktirajte komunalnu službu.
- Nemojte prouzročiti oštećenje dijelova jedinice hlađenja u blizini izmjenjivača topline.

3. UPRAVLJAČKA PLOČA

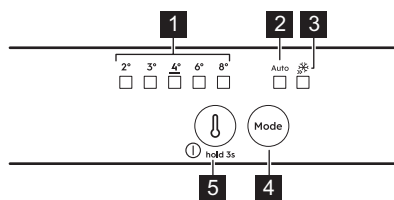

1 Indikatori temperature

2 Indikator AI CoolAssist

3 Indikator Extra Freeze

4 Mode gumb

Pritisnite kako biste uključili/isključili AI CoolAssist.

Pritisnite kako biste uključili/isključili funkciju Extra Freeze.

Pritisnite gumb Mode sve dok se indikator temperature ne uključi kako biste se vratili na ručno podešavanje.

5 Gumb za podešavanje temperature/ Gumb za uklj./isklj.

Pritisnite za podešavanje temperature (2 °C – 8 °C; preporučeno 4 °C).

3.1 UKLJUČIVANJE/ ISKLUČIVANJE

Uključivanje: Spojite električni utikač u utičnicu. Pritisnite gumb regulatora temperature, ako su svi LED indikatori isključeni.

Isključivanje: Pritisnite gumb za regulaciju temperature na 3 sek dok se svi indikatori ne ugase.

3.2 Funkcija Extra Freeze

Za brzo zamrzavanje u zamrzivaču koristite Extra Freeze.

Aktivirajte funkciju najmanje 24 h prije stavljanja hrane. Funkcija se zaustavlja nakon maksimalno 52 h.

3.3 AI CoolAssist

Za automatsko omogućavanje sljedećih načina rada koristite AI CoolAssist:

- upravljanje temperaturom: optimizira temperaturu.
- Auto Shopping Mode: podešava temperaturu u hladnjaku za brzo hlađenje novodanih namirnica.
- Auto Vacation Mode: smanjuje potrošnju energije kada se uređaj ne koristi tri ili više dana zaredom.

❗ Funkcije AI CoolAssist i Extra Cool ili Extra Freeze ne mogu biti aktivne u isto vrijeme.

Tipka za regulaciju temperature onemogućena je kad je AI CoolAssist uključeno. Isključite ga kako biste podesili temperaturu.

3.4 Alarmi

❗ Vrste alarma razlikuju se ovisno o modelu.

Pritisnite bilo koji gumb za isključivanje zvučnog i vizualnog alarma.

Alarm kod visoke temperature

Kada je temperatura u zamrzivaču previsoka, LED diode za temperaturu trepere i uključuje se zvuk dok se ne uspostave odgovarajući uvjeti. Zvuk alarma automatski se isključuje nakon 1 h.

Alarm vrata otvorena

Ako vrata hladnjaka ostanu otvorena 5 min, uključuje se zvuk. Zatvorite vrata kako biste zaustavili alarm.

Nestanak struje

Kada temperatura u uređaju poraste zbog dugog nestanka struje, sve LED diode za temperaturu trepere i zvuk je uključen dok se ne uspostave odgovarajući uvjeti.

4. SVAKODNEVNA UPORABA

❗ Oprema se razlikuje ovisno o modelu.

4.1 Postavljanje policica



Fleksibilna policica: prednja polovica police može se postaviti ispod druge polovice. Pažljivo izvadite prednju polovicu i gurnite je u donju vodilicu.

4.2 Kontrola vlage

Upravljanje kontrolom vlage s pomoću uređaja na staklenoj polici ladice za povrće:

- Zatvoreni prorezi: male količine voća i povrća.
- Otvoreni prorezi: veće količine voća i povrća.

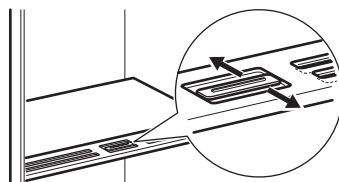

❗ Ne stavljajte nikakve namirnice na uređaj za kontrolu vlage.

4.3 Indikator temperature

Ako OK prikazuje (A), stavite svježiju hranu u područje označeno simbolom . Ako nije (B), pričekajte barem 12 h i ponovno provjerite. Ako i dalje nije OK (B), postavite nižu temperaturu.



5. SAVJETI I PREPORUKE

5.1 Savjeti za uštedu energije

- Zamrzivač: Originalna konfiguracija osigurava najučinkovitije korištenje energije.
- Hladnjak: Konfiguracija s ladicama u donjem dijelu uređaja, i ravnomjerno raspoređenim policama osiguravaju najefikasniju potrošnju energije. Položaj ladica na vratima ne utječe na potrošnju energije.
- Nemojte često otvarati vrata ili ih ostavljati otvorena duže no što je potrebno.
- Zamrzivač: Što je hladnija postavka temperature, to je veća potrošnja energije.
- Hladnjak: Ne postavljajte previsoku temperaturu osim ako to zahtijevaju karakteristike hrane.
- Ako je temperatura okoline visoka i kontrola temperature postavljena na nisku temperaturu, a uređaj je potpuno napunjen, kompresor može raditi neprekidno, uzrokujući formiranje inja ili leda na isparivaču. U tom slučaju podesite kontrolu temperature na višu temperaturu kako bi se omogućilo automatsko odmrzavanje.
- Ne prekrivajte ventilacijske rešetke ili rupe.
- Osigurajte da prehrambeni proizvodi unutar uređaja omogućuju cirkulaciju

zraka kroz otvore u stražnjoj unutrašnjosti uređaja.

5.2 Savjeti za zamrzavanje

- Prije stavljanja hrane u zamrzivač omotajte je bilo kojim materijalom koji je siguran za kontakt s hranom.
- Ne zamrzavajte boce ili limenke s tekućinom, posebno pića koja sadrže ugljični dioksid jer tijekom zamrzavanja mogu eksplodirati.
- Ne stavljajte vruću hranu u zamrzivač.
- Ne stavljajte svježiju, nezamrznutu hranu neposredno pored već zamrznute hrane.
- Neposredno nakon vađenja iz zamrzivača ne jedite kockice leda, vodeni led ili ledene lizalice kako biste izbjegli ozeblene.
- Odmrznutu hranu nemojte ponovno zamrzavati.

5.3 Savjeti za skladištenje zamrznute hrane

- Odjeljak zamrzivača označen je s ❄️ ❄️❄️.
- Pri određivanju odgovarajuće temperature koja osigurava očuvanje smrznutih prehrambenih proizvoda temperatura je manja ili jednaka -18°C .
- Viša postavka temperature unutar uređaja može dovesti do kraćeg roka trajanja.

- Cijeli odjeljak zamrzivača pogodan je za skladištenje smrznutih prehrambenih proizvoda.
- Ostavite dovoljno prostora oko hrane kako bi se omogućilo slobodno cirkuliranje zraka.

5.4 Rok trajanja za odjeljak zamrzivača

Vrsta jela	Rok trajanja (mjeseci)
Kruh	3
Voće (izuzev citrusa)	6 - 12
Povrće	8 - 10
Ostaci hrane bez mesa	1 - 2
Mliječna hrana:	
Maslac	6 - 9
Meki sir (npr. mozzarella)	3 - 4
Tvrđi sir (npr. parmezan, cheddar)	6
Plodovi mora:	
Masna riba (npr. losos, skuša)	2 - 3
Nemasna riba (npr. bakalar, ive-rak)	4 - 6
Škamp	12
Očišćenje školjke i dagnje	3 - 4
Kuhana riba	1 - 2
Meso:	
Perad	9 - 12
Govedina	6 - 12

Vrsta jela	Rok trajanja (mjeseci)
Svinjetina	4 - 6
Janjetina	6 - 9
Kobasice	1 - 2
Šunka	1 - 2
Ostaci hrane s mesom	2 - 3

5.5 Savjeti za hlađenje hrane

❗ Odjeljak za svježiju hranu označen je (na natpisnoj pločici) s .

- Dobra postavka temperature koja osigurava očuvanje svježije hrane je temperatura manja ili jednaka +4 °C.
- Uvijek koristite zatvorene posude za tekućine i hranu kako biste izbjegli mirise ili neugodne mirise u odjeljku.
- Da biste izbjegli unakrsnu kontaminaciju kuhane i sirove hrane, prekrijte kuhanu hranu i odvojite je od sirove.
- Meso zamotajte u odgovarajuću ambalažu i stavite na staklenu policu iznad ladice za povrće.
- Odmrzните namirnice u hladnjaku.
- Ne stavljajte vruću hranu unutar uređaja.
- Očistite voće i povrće i stavite ih u namjensku ladicu (ladicu za povrće).
- Ne držite egzotično voće u hladnjaku.
- Ne držite povrće poput rajčica, krumpira, luka i češnjaka u hladnjaku.
- Zatvorite boce prije nego što ih stavite u hladnjak.

6. ODRŽAVANJE I ČIŠĆENJE

6.1 Čišćenje unutrašnjosti

Prije prve uporabe očistite unutrašnjost i pribor toplom vodom i neutralnim sapunom, a zatim osušite. Redovito čistite opremu i brtve na vratima.

Očistite upravljačku ploču vlažnom krpom i osušite je mekom krpom. Ne koristite nikakve deterdžente.

Redovito čistite otvor za odvod vode od odmrzavanja koji se nalazi na stražnjoj strani hladnjaka, s pomoću sredstva za čišćenje cijevi.

❗ Ne perite pribor i dijelove uređaja u perilici posuđa.

6.2 Odmrzavanje uređaja

Hladnjak:

Odmrzavanje odjeljka hladnjaka je automatsko.

Zamrzivač:

U odjeljku zamrzivača nema leda.

7. RJEŠAVANJE PROBLEMA

Uređaj ne radi.

- Ispravno priključite utikač u utičnicu električne mreže.
- Uključite uređaj.
- Provjerite ima li napona u mrežnoj utičnici. Obratite se kvalificiranom električaru.

Uređaj je bučan.

Provjerite je li uređaj pravilno poravan.

Uključen je zvučni ili vizualni alarm.

Zatvorite vrata ili pritisnite bilo koji gumb kako biste isključili zvučni alarm.

Kompresor neprestano radi.

- Postavite temperaturu.
- Pričekajte da se temperatura stabilizira.
- Prije pohranjivanja ostavite da se hrana ohladi na sobnu temperaturu.
- Pravilno zatvorite vrata.

Vrata nisu pravilno postavljena ili se sudaraju s ventilacijskom rešetkom.

Pogledajte upute za postavljanje.

Vrata se ne otvaraju lagano.

Prije zatvaranja i ponovnog otvaranja vrata pričekajte nekoliko sekundi.

Ima previše inja i leda.

- Pravilno zatvorite vrata.
- Očistite ili zamijenite brtvu.
- Pravilno umotajte hranu.
- Postavite temperaturu.

Na stražnjoj ploči hladnjaka teče voda.

To je dio postupka odmrzavanja.

U unutrašnjosti hladnjaka ima previše kondenzirane vode.

- Vrata otvarajte samo kada je potrebno i potpuno ih zatvorite.
- Tijekom ljeta i jeseni, postavite višu temperaturu u hladnjaku (otprilike 6 – 7 °C).

Voda teče unutar hladnjaka.

- Provjerite da namirnice ne dodiruju stražnju stijenku.
- Očistite odvod vode.

Voda curi na pod.

Pričvrstite otvor za otoplenu vodu na pliticu za isparavanje.

Temperaturu nije moguće podesiti.

Isključite funkciju Extra Freeze.

LED indikatori za postavke temperature bljeskaju istovremeno.

Sustav za hlađenje održava hranu hladnom. Podešavanje temperature je onemogućeno. Ako se problem ne otkloni, obratite se ovlaštenom servisnom centru.

Žarulja ne radi ili su brtve na vratima oštećene.

Kontaktirajte ovlašteni servisni centar.

8. TEHNIČKI PODACI

Tehnički podaci nalaze se na energetskej naljepnici i na natpisnoj pločici uređaja, koja se može nalaziti na uređaju ili unutar njega.

Samo za Švicarsku

Napon: 220 – 240 V

Frekvencija: 50 Hz

Samo za EU

QR kod na energetskej naljepnici isporučenoj s uređajem pruža internetsku poveznicu do podataka koji se odnose na performanse uređaja u EU EPREL bazi podataka. Energetskej naljepnicu čuvajte za referencu zajedno s korisničkim priručnikom i svim ostalim dokumentima koji se isporučuju s ovim uređajem.

Iste informacije poput naziva modela i broja proizvoda, koje se nalaze na natpisnoj pločici uređaja, moguće je pronaći i u EPREL-u pomoću poveznice <https://eprel.ec.europa.eu>. Za detaljne informacije o energetskej naljepnici pogledajte poveznicu www.theenergylabel.eu.

Samo za UK

QR kod na energetskej naljepnici isporučenoj s uređajem pruža internetsku poveznicu do podataka koji se odnose na performanse uređaja. Energetskej naljepnicu čuvajte za referencu zajedno s korisničkim priručnikom i svim ostalim dokumentima koji se isporučuju s ovim uređajem.

9. INFORMACIJE ZA ISPITNE USTANOVE

Postavljanje i priprema uređaja za provjeru usklađenosti sa zahtjevima za ekološki dizajn moraju biti u skladu s:

UK	BS EN 62552
EU, Švicarska, Izrael	EN 62552
Australija	IEC 62552
Južnoafrička Republika	SANS 62552

UAE	UAE.S 5010-3:2022
GCC	SASO-2892_2018

Zahtjevi ventilacije, dimenzije otvora i minimalne udaljenosti sa stražnje strane moraju biti kako je navedeno u "Instalacija" ovog korisničkog priručnika. Za sve dodatne informacije, uključujući planove utovara, obratite se proizvođaču.

10. BRIGA O OKOLIŠU

Reciklirajte materijale sa simbolom . Ambalažu za recikliranje odložite u odgovarajuće spremnike. Pomozite u zaštiti okoliša i ljudskog zdravlja recikliranjem otpada od električnih i elektroničkih uređaja. Ne odlažite uređa-

je označene simbolom  s kućanskim otpadom. Vratite proizvod u lokalni pogon za reciklažu ili kontaktirajte nadležni ured za otpad i recikliranje.

1. BEZPEČNOSTNÍ INFORMACE.....	31	7. ODSTRAŇOVÁNÍ ZÁVAD.....	38
2. BEZPEČNOSTNÍ POKYNY.....	33	8. TECHNICKÉ ÚDAJE.....	38
3. OVLÁDACÍ PANEL.....	35	9. INFORMACE PRO ZKUŠEBNY.....	39
4. DENNÍ POUŽÍVÁNÍ.....	35	10. POZNÁMKY K OCHRANĚ ŽIVOTNÍHO PROSTŘEDÍ.....	39
5. TIPY A RADY.....	36		
6. ČIŠTĚNÍ A ÚDRŽBA.....	37		

1. ⚠ BEZPEČNOSTNÍ INFORMACE

Tento návod si pečlivě přečtete ještě před instalací spotřebiče a jeho prvním použitím. Výrobce nenese odpovědnost za žádný úraz ani škodu v důsledku nesprávné instalace nebo použití. Návod k použití vždy uchovávejte na bezpečném a přístupném místě pro jeho budoucí použití.

1.1 Bezpečnost dětí a postižených osob

- Tento spotřebič smí používat děti starší osmi let nebo osoby se sníženými fyzickými, smyslovými nebo duševními schopnostmi nebo osoby bez patřičných zkušeností a znalostí, pouze pokud tak činí pod dozorem nebo obdrželi instrukce týkající se bezpečného provozu spotřebiče, a pokud rozumí rizikům spoje-

ným s provozem spotřebiče. Děti ve věku od tří do osmi let a osoby s velmi rozsáhlým a těžkým zdravotním postižením mohou tento spotřebič plnit a vyprazdňovat, pokud byly náležitě poučeny. Děti mladší tří let bez stálého dozoru držte z dosahu spotřebiče.

- Zabraňte dětem, aby si hrály se spotřebičem .
- Čištění a uživatelskou údržbu spotřebiče by neměly provádět děti bez dozoru.
- Všechny obaly uschovejte mimo dosah dětí a řádně je zlikvidujte.

1.2 Všeobecné bezpečnostní informace

- Tento spotřebič je určen pouze k uchovávání potravin a nápojů.

- Tento spotřebič je určen k použití v běžném domácím použití.
- Tento spotřebič lze používat v kancelářích, hotelových pokojích, motelech, agropenzionech a v podobných ubytovacích zařízeních, kde využití nepřesahuje (průměrnou) úroveň využití v domácnosti.
- Aby se zabránilo kontaminaci potravin, řiďte se následujícími pokyny:
 - neotevírejte dveře na delší dobu;
 - pravidelně čistěte povrchy, které mohou přijít do styku s potravinami a přístupnými vypouštěcími systémy;
 - syrové maso a ryby uchovávejte v chladničce ve vhodných nádobách, aby nepřišly navzájem do styku nebo nekapaly na jiné potraviny.
- VAROVÁNÍ: Ve skříni spotřebiče nebo ve vestavěné konstrukci udržujte větrací otvory volně průchodné.
- VAROVÁNÍ: K urychlení odmrazování nepoužívejte mechanické ani jiné pomocné prostředky, které nejsou doporučeny výrobcem.
- VAROVÁNÍ: Nepoškozujte chladicí okruh.
- VAROVÁNÍ: V oddílech spotřebiče pro uložení potravin nepoužívejte elektrické přístroje, pokud se nejedná o typ doporučený výrobcem.
- K čištění spotřebiče nepoužívejte proud vody ani páru.
- Spotřebič čistěte vlhkým měkkým hadrem. Používejte pouze neutrální mycí prostředky. Nepoužívejte prostředky s drsnými částicemi, drátěnky, rozpouštědla nebo kovové předměty.
- Pokud necháte spotřebič prázdný na delší dobu, vypněte jej, odmrázte, vyčistěte, vysušte a nechte dveře otevřené, abyste zabránili vzniku plísní ve spotřebiči.
- Ve spotřebiči neuchovávejte výbušné směsi, jako například aerosolové spreje s hořlavým hnacím plynem.
- Jestliže je poškozený napájecí kabel, smí jej vyměnit pouze výrobce, autorizované servisní středisko nebo osoba s podobnou příslušnou kvalifikací, aby se předešlo rizikům.

2. BEZPEČNOSTNÍ POKYNY

2.1 Instalace

VAROVÁNÍ!

Tento spotřebič smí instalovat jen kvalifikovaná osoba.

- Odstraňte veškerý obalový materiál.
- Poškozený spotřebič nainstalujte ani nepoužívejte.
- Z důvodu bezpečnosti spotřebič nepoužívejte, dokud není nainstalován do vestavné konstrukce.
- Postupujte podle samostatných pokynů pro instalaci spotřebiče a změnu směru otevírání dveří, které jsou k dispozici na našich webových stránkách.
- Při přemísťování spotřebiče buďte vždy opatrní, protože je těžký. Vždy používejte ochranné rukavice a uzavřenou obuv.
- Přesvědčte se, že vzduch může okolo spotřebiče proudit.
- Při první instalaci nebo změně směru otevírání dveří počkejte alespoň čtyři hodiny, než spotřebič připojíte k napájení. To umožní oleji natéct zpět do kompresoru.
- Před každou činností na spotřebiči (např. změna směru otevírání dveří) vytáhněte zástrčku ze síťové zásuvky.
- Neinstalujte spotřebič v blízkosti topidel, sporáků, trub či varných desek, pokud není v instalačních pokynech uvedeno jinak.
- Nevystavujte spotřebič dešti.
- Spotřebič nainstalujte tam, kde bude vystaven přímému slunečnímu svitu.
- Neinstalujte spotřebič v příliš vlhkých či příliš chladných místech.
- Při přemísťování spotřebiče jej nadzdvihněte za přední okraj, abyste zabránili poškrábání podlahy.
- Při změně směru otevírání dveří spotřebiče chraňte podlahu před poškrábáním.
- Spotřebič obsahuje sáček pohlcovače vlhkosti. Nejde o hračku. Nejde o poživatinu. Okamžitě zlikvidujte.

2.2 Připojení k elektrické síti

VAROVÁNÍ!

Hrozí nebezpečí požáru nebo úrazu elektrickým proudem.

VAROVÁNÍ!

Při instalaci spotřebiče se ujistěte, že není napájecí kabel nikde zachycený či poškozený.

VAROVÁNÍ!

Nepoužívejte rozbočovací zástrčky ani prodlužovací kabely.

POZOR!

Jakákoliv elektrická práce nutná k instalaci spotřebiče by měla být prováděna kvalifikovaným elektrikářem.

- Zkontrolujte, zda údaje na typovém štítku souhlasí s parametry elektrické sítě.
- Spotřebič musí být uzemněn.
- Vždy používejte správně instalovanou zásuvku s ochranou proti úrazu elektrickým proudem.
- Pokud domácí elektrická zásuvka není uzemněná, připojte spotřebič k samostatnému uzemnění v souladu s platnými předpisy a poraďte se s kvalifikovaným elektrikářem.
- Dbejte na to, abyste nepoškodili elektrické součásti (např. síťové zástrčky, síťový kabel, kompresor). Potřebujete-li vyměnit elektrické součásti, obraťte na autorizované servisní středisko nebo elektrikáře.
- Napájecí kabel musí zůstat pod úrovní síťové zástrčky.
- Síťovou zástrčku zapojte do síťové zásuvky až na konci instalace spotřebiče. Po instalaci musí zůstat síťová zástrčka nadále dostupná.
- Neodpojujte spotřebič tažením za síťový kabel. Vždy tahejte za zástrčku.
- Spotřebič je vybaven síťovou zástrčkou 13 A. Je-li nutné vyměnit pojistku v síťové zástrčce, použijte výhradně 13 A pojistku ASTA (BS 1362) (pouze pro Velkou Británii a Irsko).

2.3 Použijte

VAROVÁNÍ!

Hrozí nebezpečí zranění, popálení, úrazu elektrickým proudem nebo požáru.



Spotřebič obsahuje hořlavý plyn isobutan (R600a) - zemní plyn, který je dobře snášen životním prostředím. Dbejte na to, abyste nepoškodili chladicí okruh obsahující isobutan.

- Neměňte technické parametry spotřebiče.
- Jakékoli použití vestavěného produktu jako volně stojícího je přísně zakázáno.
- Tento spotřebič je určen k použití při okolní teplotě od 10°C do 38°C. Uvedený teplotní rozsah zaručuje správný provoz spotřebiče.
- Do spotřebiče nekládejte elektrické přístroje (např. výrobky zmrzliny), pokud nejsou schváleny výrobcem.
- Pokud dojde k poškození chladicího okruhu, ujistěte se, že v místnosti nejsou žádné plameny ani zdroje vznícení. Místnost vyvětrejte.
- Zabraňte kontaktu horkých předmětů s plastovými částmi spotřebiče.
- Do mrazicího oddílu nekládejte nealkoholické nápoje. Vytvářely by tlak na zásobník na nápoje.
- Ve spotřebiči neskladujte hořlavé plyny a kapaliny.
- Do spotřebiče, do jeho blízkosti nebo na spotřebič neumísťujte hořlavé předměty nebo předměty nasáklé hořlavlinami.
- Nedotýkejte se kompresoru ani kondenzátoru. Jsou horké.
- Předměty z mrazicího oddílu nevyndávejte ani se jich nedotýkejte, máte-li mokré či vlhké ruce.
- Rozmrazené potraviny znovu nezmrázujte.
- Dodržujte skladovací pokyny uvedené na balení mražených potravin.
- Potraviny před vložením do mrazicího oddílu zabalte do jakéhokoli vhodného materiálu pro kontakt s potravinami.
- Ukládejte potraviny tak, aby se nedotýkaly vnitřních stěn přihrádek spotřebiče.

2.4 Vnitřní osvětlení

VAROVÁNÍ!

Nebezpečí úrazu elektrickým proudem.

- Výrobek obsahuje jeden nebo více světelných zdrojů s třídou energetické účinnosti G.
- Pro osvětlení uvnitř spotřebiče a samostatně prodávané náhradní díly pro osvětlení platí: osvětlení je navrženo, aby vydrželo extrémní fyzikální podmínky v domácích spotřebičích, jako jsou teplota,

vibrace a vlhkost nebo je určeno k signalizaci informací o provozním stavu spotřebiče. Není určeno k použití v jiných spotřebičích a není vhodné k osvětlení místností v domácnosti.

2.5 Čištění a údržba

VAROVÁNÍ!

Hrozí nebezpečí poranění nebo poškození spotřebiče.

- Před údržbou spotřebič vždy vypněte a vytáhněte síťovou zástrčku ze zásuvky.
- V chladicí jednotce spotřebiče jsou obsaženy uhlovodíky. Údržbu a doplnění jednotky smí provádět pouze kvalifikovaná osoba.

2.6 Servis

- Je-li nutná oprava spotřebiče, obraťte se na autorizované servisní středisko. Používejte pouze originální náhradní díly.
- Upozorňujeme, že opravy svépomocí a neprofesionální opravy mohou mít bezpečnostní následky a mohou zneplatnit záruku.
- Následující náhradní díly budou dostupné minimálně 7 let od ukončení výroby tohoto modelu: termostaty, snímače teploty, desky s tištěnými obvody, zdroje osvětlení, dveřní kliky, dveřní závěsy, nádoby a koše. Těsnění dveří budou dostupná minimálně 10 let od ukončení výroby tohoto modelu. Ve vaší zemi může být doba dostupnosti delší. Další informace naleznete na našich webových stránkách.
- Upozorňujeme, že některé z těchto náhradních dílů jsou dostupné pouze profesionálním opravářům a že ne všechny díly jsou vhodné pro všechny modely.

2.7 Likvidace

VAROVÁNÍ!

Hrozí nebezpečí úrazu či udušení.

- Odpojte spotřebič od elektrické sítě.
- Odřízněte a vyhoďte síťový kabel.
- Odstraňte dveře, abyste zabránili uvěznění dětí a domácích zvířat ve spotřebiči.
- Chladicí okruh a izolační materiály tohoto spotřebiče neškodí ozonové vrstvě.
- Izolační pěna obsahuje hořlavé plyny. Pro informace ohledně správné likvidace spotřebiče se obraťte na místní úřady.

- Nepoškozujte část chladicí jednotky, která se nachází blízko výměníku tepla.

3. OVLÁDACÍ PANEĽ

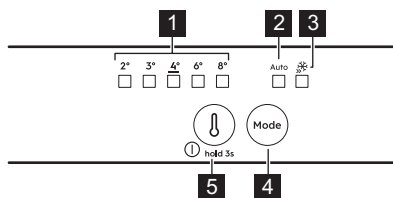

1 Kontrolky teploty

2 Ukazatel AI CoolAssist

3 Ukazatel Extra Freeze

4 Tlačítko Mode

Stisknutím zapnete/vypnete AI CoolAssist.

Stisknutím aktivujete/deaktivujete funkci Extra Freeze.

Chcete-li se vrátit k ručnímu nastavení, stiskněte tlačítko Mode, dokud se nerozsvítí ukazatel teploty.

5 Tlačítko regulace teploty/ Tlačítko Zap./Vyp.

Stisknutím nastavte teplotu (2°C- 8°C; doporučeno 4°C).

3.1 Zapnutí/vypnutí

Zapnutí: Připojte zástrčku do zásuvky. Pokud nesvítí žádná LED kontrolka, stiskněte tlačítko regulace teploty.

Vypnutí: Stiskněte tlačítko regulace teploty pro 3 sek dokud všechny indikátory nezhasnou.

3.2 Funkce Extra Freeze

Použití Extra Freeze rychle zmrazí v mrazničce.

Funkci aktivujte alespoň 24 h před uložením potravin. Funkce se zastaví po max. 52 h.

3.3 AI CoolAssist

Pomocí AI CoolAssist můžete automaticky zapnout následující režimy:

- řízení teploty: optimalizuje teplotu.
- Auto Shopping Mode: upravuje teplotu v chladničce tak, aby rychle zchladila nově přidané πράdlo.
- Auto Vacation Mode: snižuje spotřebu energie, když spotřebič nepoužijete po dobu tří nebo více po sobě jdoucích dnů.

i AI CoolAssist a Extra Cool nebo Extra Freeze nemohou být aktivní současně. Tlačítko regulace teploty je vypnuto, když je zapnuta funkce AI CoolAssist. Chcete-li nastavit teplotu, vypněte ji.

3.4 Poruchová signalizace

i Typy výstrah se liší podle modelu.

Stisknutím libovolného tlačítka vypnete zvukovou i vizuální výstrahu.

Výstraha vysoké teploty

Když je teplota v mrazničce příliš vysoká, LED diody blikají a zvuk svítí, dokud nejsou obnoveny správné podmínky. Zvuková výstraha se automaticky vypne po 1 h.

Výstraha otevřených dveří

Pokud ponecháte dveře chladničky otevřené po dobu přibližně 5 min, rozezní se zvuková výstraha. Zavřete dveře, abyste výstrahu vypnuli.

Výpadek napájení

Když teplota ve spotřebiči stoupne v důsledku dlouhodobého výpadku proudu, blikají všechny teplotní LED diody a zvuk svítí, dokud se neobnoví správné podmínky.

4. DENNÍ POUŽÍVÁNÍ

i Vybavení se u jednotlivých modelů liší.

4.1 Umístění polic



Flexibilní police: přední polovinu police lze umístit pod druhou polovinu. Opatrně vyjměte přední polovinu a zasuňte ji do spodní lišty.

4.2 Regulace vlhkosti

Regulujte vlhkost pomocí zařízení ve skleněné polici zásuvky na zeleninu:

- Otvory zavřené: malé množství ovoce a zeleniny.
- Otvory otevřené: větší množství ovoce a zeleniny.

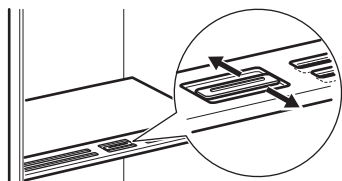

❗ Na zařízení na regulaci vlhkosti nepokládejte žádné potraviny.

4.3 Ukazatel teploty

Pokud se zobrazí OK (A), vložte čerstvé potraviny do oblasti označené tímto symbolem. Pokud ne (B), počkejte alespoň 12 h a proveďte kontrolu znovu. Pokud se stále nezobrazí OK (B), nastavte nižší teplotu.



5. TIPY A RADY

5.1 Tipy pro úsporu energie

- Mraznička: Původní konfigurace zajišťuje nejúčinnější využití energie.
- Chladnička: Konfigurace s rovnoměrně rozloženými zásuvkami ve spodní části spotřebiče a policemi zajišťuje to nejúspornější využití energie. Poloha dveřních košů neovlivňuje spotřebu energie.
- Neotvírejte často dveře ani je nenechávejte otevřené déle, než je nutné.
- Mraznička: Čím chladnější nastavení teploty, tím vyšší spotřeba energie.
- Chladnička: Nenastavujte příliš vysokou teplotu, pokud to nevyžadují vlastnosti potravin.
- Jestliže je okolní teplota vysoká, regulátor teploty je nastaven na chladnější teplotu a spotřebič je zcela zaplněný, může kompresor běžet nepřetržitě a způsobit, že se na výparníku tvoří námraza nebo led. V

takovém případě nastavte regulátor teploty na vyšší teplotu, abyste umožnili automatické odmrazování.

- Nezakrývejte větrací mřížky nebo otvory.
- Ujistěte se, že potraviny uvnitř spotřebiče umožňují cirkulaci vzduchu otvory ve vnitřní zadní části spotřebiče.

5.2 Tipy pro zmrazování

- Potraviny před vložením do mrazničky zabalte do jakéhokoli vhodného materiálu pro kontakt s potravinami.
- Nezmrazujte lahve nebo plechovky s tekutinami, obzvláště nápoje s oxidem uhličitým, které mohou během zmrazování explodovat.
- Do mrazičho oddílu nekládejte horká jídla.
- Čerstvé nezmrazené potraviny neumísťujte přímo vedle již zmrazených potravin.

- Abyste se vyvarovali omrzlinám, ledové kostky, ledové tříště ani zmrzliny nejezte ihned poté, co je vyjmete z mrazničky.
- Rozmrazené potraviny znovu nezmrazujte.

5.3 Tipy pro skladování mražených potravin



- Mrazicí oddíl je označen .
- Správné nastavení teploty, které zaručuje konzervaci mražených potravin, je teplota -18 °C nebo nižší.
- Vyšší nastavení teploty uvnitř spotřebiče může vést ke kratší době použitelnosti potravin.
- Celý mrazicí oddíl je vhodný k uchovávání mražených potravin.
- Ponechte kolem potravin dostatek místa, aby mohl volně proudit vzduch.

5.4 Doba použitelnosti potravin v oddílu mrazničky

Druh potravin	Doba použitelnosti (měsíce)
Chléb	3
Ovoce (kromě citrusů)	6–12
Zelenina	8–10
Zbytky bez masa	1–2
Mléčné výrobky:	
Máslo	6–9
Měkký sýr (např. mozzarella)	3–4
Tvrdý sýr (např. parmazán, čedar)	6
Mořské plody:	
Tučné ryby (např. losos, makrela)	2–3
Libové ryby (např. treska, platýs)	4–6
Krevety	12
Vyloupané mušle a slávky	3–4

Druh potravin	Doba použitelnosti (měsíce)
Vařené ryby	1–2
Maso:	
Drůbež	9–12
Hovězí	6–12
Vepřové	4–6
Jehněčí	6–9
Klobása	1–2
Šunka	1–2
Zbytky s masem	2–3

5.5 Tipy pro chlazení potravin

 Oddíl pro čerstvé potraviny je (na typovém štítku) označen značkou .

- Správné nastavení teploty, které zaručuje konzervaci čerstvých potravin, je teplota +4°C nebo nižší.
- Na tekutiny a na potraviny vždy používejte uzavřené nádoby, abyste zabránili šíření vůní a pachů v oddílu.
- Abyste zabránili vzájemné kontaminaci mezi uvařenými a syrovými potravinami, zakryjte uvařené potraviny a oddělte je od syrových.
- Maso zabalte do vhodného obalu a položte na skleněnou polici nad zásuvku na zeleninu.
- Potraviny rozmrazujte uvnitř chladničky.
- Do spotřebiče nevkládejte horké potraviny.
- Ovoce a zeleninu očistěte a vložte do vyhrazené zásuvky (zásuvka na zeleninu).
- Exotické ovoce v chladničce neskladujte.
- V chladničce neuchovávejte zeleninu, jako jsou rajčata, brambory, cibule a česnek.
- Lahvičky před vložením do chladničky zavřete.

6. ČIŠTĚNÍ A ÚDRŽBA

6.1 Čištění vnitřku spotřebiče

Před prvním použitím vyčistěte vnitřek a příslušenství vlažnou vodou a neutrálním čisticím prostředkem a poté osušte. Zařízení a těsnění dveří pravidelně čistěte.

Ovládací panel očistěte vlhkým hadříkem a osušte měkkým hadříkem. Nepoužívejte žádné čisticí prostředky.

Vyčistěte odtokový otvor na rozmrazovací vodu, který se nachází na zadní straně chladicího prostoru, pravidelně pomocí čističe trubek.

❗ Příslušenství a součásti spotřebiče nemýjte v myčce nádobí.

6.2 Odmrazování spotřebiče

Chladnička:

Odmrazování chladicího oddílu se provádí automaticky.

Mraznička:

Mrazicí oddíl je beznámrázový.

7. ODSTRAŇOVÁNÍ ZÁVAD

Spotřebič nefunguje.

- Správně připojte síťovou zástrčku do zásuvky.
- Zapněte spotřebič.
- Ujistěte se, že je v síťové zásuvce napětí. Obráťte se na kvalifikovaného elektrikáře.

Spotřebič je hlučný.

Zkontrolujte, zda je poloha spotřebiče v pořádku.

Je spuštěna zvuková či optická výstraha.

Zavřete dveře nebo stiskněte libovolné tlačítko, abyste deaktivovali zvuk výstrahy.

Kompresor funguje nepřetržitě.

- Upravte teplotu.
- Vyčkejte, až se teplota stabilizuje.
- Před uložením nechte potraviny vychladnout na pokojovou teplotu.
- Zavřete dobře dveře.

Dvířka nejsou zarovnaná nebo si překáží s ventilační mřížkou.

Viz pokyny k instalaci.

Dvířka nelze snadno otevřít.

Vyčkejte několik sekund po zavření dvířek, než je znovu otevřete.

Ve spotřebiči je příliš mnoho námrazy a ledu.

- Zavřete dobře dveře.
- Těsnění vyčistěte nebo vyměňte.
- Potraviny řádně zabalte.

- Upravte teplotu.

Po zadní stěně chladničky teče voda.

Toto je součást procesu odmrazování.

Uvnitř chladničky je příliš mnoho kondenzované vody.

- Dveře otevírejte pouze v případě potřeby a dobře je zavřete.
- V létě a na podzim nastavte v chladničce vyšší teplotu (přibližně 6-7°C).

Do chladničky proudí voda.

- Dbejte na to, aby se potraviny nedotýkaly zadní stěny.
- Vyčistěte otvor pro odtok vody.

Na podlahu teče voda.

Připojte vývod rozpuštěné vody do odpařovací misky.

Teplotu nelze nastavit.

Vypněte funkci Extra Freeze.

Kontrolky LED pro nastavení teploty současně blikají.

Chladicí systém udržuje potraviny chladné. Nastavení teploty je deaktivováno. Pokud problém přetrvává, obraťte se na autorizované servisní středisko.

Světlo nefunguje nebo jsou poškozené těsnění dveří.

Obráťte se na autorizované servisní středisko.

8. TECHNICKÉ ÚDAJE

Technické informace jsou uvedeny na energetický štítek a na typovém štítku spotřebič, který může být umístěn na spotřebiči nebo uvnitř spotřebič.

Pouze pro Švýcarsko:

Napětí: 220-240 V

Frekvence: 50 Hz

Pouze pro EU

QR kód na energetickém štítku dodaném se spotřebičem nabízí internetový odkaz na informace týkající se výkonu spotřebiče v databázi EU EPREL. Uchovejte si energetický štítek pro referenční potřeby s návodem k použití a všemi ostatními dokumenty dodanými s tímto spotřebičem. Tyto informace lze rovněž

nalézt v databázi EPREL prostřednictvím odkazu <https://eprel.ec.europa.eu> a pomocí názvu modelu a výrobního čísla, které naleznete na typovém štítku spotřebiče. Podrobné informace o energetickém štítku viz www.theenergylabel.eu.

Pouze pro Velkou Británii

QR kód na energetickém štítku dodaném se spotřebičem nabízí internetový odkaz na in-

formace týkající se výkonu spotřebiče. Uchovejte si energetický štítek pro referenční potřeby s návodem k použití a všemi ostatními dokumenty dodanými s tímto spotřebičem.

9. INFORMACE PRO ZKUŠEBNY

Instalace a příprava tohoto spotřebiče pro jakékoliv ověření EcoDesign musí vyhovovat normě:

UK	BS EN 62552
EU, Švýcarsko, Izrael	EN 62552
Austrálie	IEC 62552
Jižní Afrika	SANS 62552

SAE	UAE.S 5010-3:2022
GCC	SASO-2892_2018

Požadavky na větrání, rozměry výklenku a minimální vzdálenosti zadní části od stěn musí odpovídat hodnotám uvedeným v návodu k použití v kapitole „Instalace“. O další informace včetně plánů plnění požádejte obraťte na výrobce.

10. POZNÁMKY K OCHRANĚ ŽIVOTNÍHO PROSTŘEDÍ

Recyklujte materiály označené symbolem . Obaly k recyklaci uložte do příslušných odpadních kontejnerů. Pomáhejte chránit životní prostředí a lidské zdraví a recyklujte odpad z elektrických a elektronických spotřebičů.

Spotřebiče označené symbolem  nelikvidujte s domovním odpadem. Spotřebič odevzdejte v místním sběrném dvoře nebo kontaktujte místní úřad.

1. OHUTUSTEAVE.....	40	6. PUHASTAMINE JA HOOLDUS	46
2. OHUTUSJUHISED.....	42	7. TÕRKEOTSING.....	47
3. JUHTPANEEL.....	44	8. TEHNILISED ANDMED.....	47
4. IGAPÄEVANE KASUTAMINE.....	44	9. TEAVE KATSEASUTUSTELE.....	48
5. NÕUANDED JA SOOVITUSED.....	45	10. KESKKONNAASPEKTID.....	48

1. ⚠ OHUTUSTEAVE

Enne seadme paigaldamist ja kasutamist lugege kaasasolev juhend tähelepanelikult läbi. Tootja ei vastuta kehavigastuste ega varalise kahju eest, mis on tingitud paigaldus- või kasutusnõuete eiramisest. Hoidke kasutusjuhendit kindlas ja kättesaadavas kohas, et saaksite seda vajadusel vaadata.

1.1 Laste ja haavatavate inimeste turvalisus

- Vähemalt 8-aastased ja vanemad lapsed ning piiratud füüsiliste, sensorsete või vaimsete võimete või väheste kogemuste ja teadmistega isikud tohivad seda seadet kasutada järelevalve all või kui neid on õpetatud seadet ohutul viisil kasutama ja mõistma kaasnevaid ohte. 3 kuni 8 aasta vanustel lastel ning väga ulatuslike ja keeruka-

te puuetega inimestel on lubatud seadet laadida ja maha laadida, kui neid on nõuetekohaselt juhendatud. Alla 3-aastased lapsed tuleks seadmest eemal hoida, kui täiskasvanu nende tegevust ei jälgi.

- Tuleb jälgida, et lapsed ei mängiks seadmega.
- Lapsed ei tohi ilma järelevalveta seadet puhastada ega hooldustoiminguid läbi viia.
- Hoidke pakendimaterjal lastele kättesaamatus kohas ja kõrvaldage see nõuetekohaselt.

1.2 Üldine ohutus

- See seade on ette nähtud ainult toiduainete ja jookide säilitamiseks.
- See seade on ettenähtud kasutamiseks kodumajapidamise siseruumides.
- Seda seadet võib kasutada kontorites, hotellide külaliskütubades, hommikusöögi-

- ga külalistetubades, talumajapidamistes ja muudes sarnastes majutusruumides, kui selline kasutamine ei ületa (keskmist) kodumajapidamise kasutuskorrumusi.
- Vältimaks toidu riknemist järgige järgmisi juhiseid:
 - ärge jätke ust liiga kauaks lahti;
 - puhastage regulaarselt toiduga kokkupuutuvaid pindu ning juurdepääsetavaid tühjendussüsteeme;
 - hoidke külmikus värsket liha ja kala sobivates nõudes, nii et need ei puutuks kokku teiste toiduainetega.
 - HOIATUS: Hoidke ventilatsioonivad vabad nii eraldi seisval kui ka sisseehitatud seadmel.
 - HOIATUS: Ärge kasutage sulamisprotsessi kiirendamiseks mehhaanilisi ega mingeid muid vahendeid peale tootja soovitatud tarvikute.
 - HOIATUS: Vältige külmaainesüsteemi kahjustamist.
- HOIATUS: Ärge kasutage toiduainete hoidmiseks ette nähtud kambrites elektrilisi seadmeid, kui need pole tootja soovitatud tüüpi.
 - Ärge kasutage seadme puhastamiseks veepihustit ega aurupuhastit.
 - Puhastage seadet pehme niiske lapiga. Kasutage ainult neutraalseid pesuaineid. Ärge kasutage abrasiivseid vahendeid, küürimiskäsnu, lahusteid ega metallesemeid.
 - Kui seade jääb pikaks ajaks tühjaks, lülitage see välja, sulatage, puhastage, kuivatage ja jätke uks lahti, et vältida seadme sisemuses hallituse tekkimist.
 - Ärge hoidke selles seadmes plahvatusohtlikke esemeid, näiteks tuleohtlikku propellenti sisaldavaid aerosooliballoone.
 - Kui toitejuhe on kahjustatud, laske see ohutuse mõttes välja vahetada tootja poolt, tema volitatud hooldekeskuses või kvalifitseeritud isiku poolt.

2. OHUTUSJUHISED

2.1 Paigaldamine

⚠ HOIATUS!

Seadet tohib paigaldada ainult kvalifitseeritud tehnik.

- Eemaldage kõik pakkematerjalid.
- Kahjustatud seadet ei tohi paigaldada ega kasutada.
- Ohutuse tagamiseks ärge kasutage seadet enne, kui see on köögimööblisse paigaldatud.
- Järgige meie veebisaidil olevaid eraldi juhiseid seadme paigaldamise ja ukse ümberpööramise kohta.
- Kuna seade on raske, olge selle liigutamisel ettevaatlik. Kasutage töökindaid ja kinnisi jalanõusid.
- Veenduge, et seadme ümber on tagatud vaba õhuringlus.
- Esmakordsel paigaldamisel või ukse avamissuuna muutmisel oodake enne elektrivõrku ühendamist vähemalt 4 tundi. See on vajalik, et õli valguks kompressorisse tagasi.
- Enne mis tahes toimingute läbiviimist (nt ukse avamissuuna muutmise) eemaldage toitejuhe seinakontaktist.
- Ärge paigaldage seadet radiaatorite või pliitide, ahjude või pliidiplaatide lähedusse, välja arvatud juhul, kui paigaldusjuhistes on märgitud teisiti.
- Ärge jätke seadet vihma kätte.
- Ärge paigaldage seadet otsese päikesevalgusega kohta.
- Ärge paigaldage seda seadet liiga niiskesse või liiga külma kohta.
- Seadme teise kohta viimisel tõstke seda esiservast, et vältida põranda kriimustamist.
- Seadme ukse ümberpööramisel kaitske põrandat kriimustuste eest.
- Seadmes on kott desikantainega. See ei ole mänguasi. See ei ole toiduaine. Visake see kohe minema.

2.2 Elektrihüendus

⚠ HOIATUS!

Tulekahju- ja elektrilöögioht.

⚠ HOIATUS!

Seadme paigaldamisel veenduge, et toitejuhe kulgeks vabalt ega oleks vigastatud.

⚠ HOIATUS!

Ärge kasutage harupistikuid ega pikendusjuhtmeid.

⚠ ETTEVAATUST!

Kõik selle seadme paigaldamiseks vajalikud elektritööd peab läbi viima kvalifitseeritud elektrik.

- Kontrollige, kas andmeplaadil olevad elektriparameetrid vastavad teie kohaliku vooluvõrgu näitajatele.
- Seade peab olema maandatud.
- Kasutage alati nõuetekohaselt paigaldatud pörutuskindlat pistikupesaa.
- Kui koduse toiteallika pistikupesaa pole maandatud, ühendage seade kehtivate eeskirjade kohaselt eraldi maandusega, konsulteerides kvalifitseeritud elektrikuga.
- Olge ettevaatlik, et mitte kahjustada elektrilisi osi (nt toitepistikut, toitejuhet, kompressorit). Elektriliste osade vahetamiseks pöörduge volitatud teeninduskeskusesse või elektriku poole.
- Toitejuhe peab jääma toitepistikust allapoole.
- Ühendage toitepistik seinakontakti alles pärast seda, kui paigaldamine on lõpetatud. Veenduge, et pärast paigaldamist säilib juurdepääs toitepistikule.
- Ärge eemaldage seadet vooluvõrgust kaablist tõmmates. Tõmmates hoidke alati kinni toitepistikust.
- Selle seadme juurde kuulub 13 A toitepistik. Kui on vaja vahetada toitepistikus olevat kaitset, kasutage 13 A ASTA (BS 1362) ASTA (BS 1362) kaitset (ainult Ühendkuningriiki ja Iirimaa).

2.3 Kasutamine

⚠ HOIATUS!

Vigastuse, põletuse, elektrilöögi või tulekahjuoht!



Seade sisaldab tuleohtlikku gaasi (isobutaan (R600a)), mis on looduslik gaas, millel puudub oluline keskkonnamõju. Olge ettevaatlik, et te isobutaani sisaldavat külmutusainesüsteemi ei vigastaks.

- Ärge muutke selle seadme tehnilisi omadusi.
- Sisseehitatud toote eraldi kasutamine on rangelt keelatud.
- See seade on ette nähtud kasutamiseks siseruumis, mille temperatuur on vahemikus 10°C kuni 38°C. Seadme nõuetekohane töötamine on tagatud ainult määratud temperatuurivahemikus.
- Ärge pange seadmesse midagi elektriseadmeid (nt jäätisemasinat), kui see pole tootja poolt ette nähtud.
- Kui külmaainesüsteemil tekib kahjustusi, siis veenduge, et ruumis ei oleks leeki ega süüteallikaid. Õhutage ruum korralikult.
- Jälgige, et kuuma esemed ei puutuks vastu seadme plastpindu.
- Ärge asetage karastusjooke sügavkülmkambrisse. See tekitab joogianumas rõhku.
- Ärge hoidke seadmes tuleohtlikke gaase ega vedelikke.
- Ärge pange tuleohtlikke või tuleohtliku ainega märgunud esemeid seadmesse, selle lähedusse ega peale.
- Ärge katsuge kompressorit ega kondensaatorit. Need on kuuma.
- Ärge võtke sügavkülmkambrist toiduaineid ega puudutage neid, kui teie käed on märjad või niisked.
- Ärge külmutage juba ülessulatatud toiduaineid uuesti.
- Järgige külmutatud toiduainete pakenditel olevaid säilitamisjuhiseid.
- Enne toidu sügavkülmkambrisse panemist pakkige see mistahes toiduga kokkupuutuvasse materjali.
- Ärge laske toiduainetel kokku puutuda seadme seksioonide siseseintega.

2.4 Sisevalgustus

HOIATUS!
Elektrilöögi oht.

- See toode sisaldab ühte või enamat energiatõhususe G klassi valgusallikat.
- Teave selles seadmes oleva lambi (lampide) ja eraldi müüdavate varulampide kohta Need lambid taluvad koduste majapidamisseadmete äärmuslikke keskkonningimusi, näiteks temperatuuri,

vibratsiooni ja niiskust, või on ette nähtud edastama infot seadme tööoleku kohta. Need pole ette nähtud kasutamiseks muudes rakendustes ega sobi ruumide valgustamiseks.

2.5 Puhastamine ja hooldus

HOIATUS!

Kehavigastuse või seadme kahjustamise oht.

- Enne hooldustoiminguid lülitage seade välja ja lahutage toitepistik pistikupesast.
- Selle seadme jahutussüsteem sisaldab süsivesinikke. Süsteemi tohib hooldada ja laadida ainult kvalifitseeritud tehnik.

2.6 Hooldus

- Seadme parandamiseks võtke ühendust volitatud teeninduskeskusega. Kasutage ainult originaalvaruosid.
- Pidage meeles, et kui olete parandanud seadet ise või lasknud seda teha ebapädeval isikul, võib see kahjustada seadme ohutust ja muuta garantii kehtetuks.
- Pärast mudeli tootmise lõpetamist on 7 aasta jooksul saadaval järgmised varuosad: termostaadid, temperatuuriandurid, trükkplaadid, valgusallikad, uksekäepidemed, uksehinged, kúpsetusplaadid ja korvid. Uksetihendid on saadaval vähemalt 10 aasta jooksul pärast mudeli tootmise lõpetamist. Kestus võib teie riigis olla pikem. Lisateabe saamiseks vaadake meie veebisaiti.
- Pidage meeles, et mõned varuosad on saadaval ainult ametlikele parandajatele ning et mõned varuosad ei pruugi kõigile mudelitele sobida.

2.7 Jäätmekäitlus

HOIATUS!

Vigastus- või lämbumisoht.

- Eemaldage seade vooluvõrgust.
- Lõigake toitekaabel seadme küljest lahti ja visake ära.
- Eemaldage uksekäepide, et vältida laste ja loomade seadmesse lõksujäämist.
- Selle seadme külmutusagensi süsteem ja isolatsioonimaterjalid on osoonisõbralikud.
- Isolatsioonivaht sisaldab tuleohtlikku gaasi. Seadme õige kõrvaldamise kohta saate täpsemad juhiseid kohalikust omavalitsusest.

- Ärge vigastage soojusvaheti läheduses paiknevat jahutusüksust.

3. JUHTPANEEL

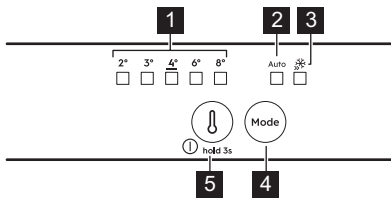

1 Temperatuuri indikaatorid

2 AI CoolAssist-indikaator

3 Extra Freeze-indikaator

4 Mode-nupp

Vajutage AI CoolAssist aktiveerimiseks/deaktiveerimiseks.

Vajutage funktsiooni Extra Freeze aktiveerimiseks/deaktiveerimiseks. Käsitseadistuse juurde naasmiseks vajutage nuppu Mode, kuni süttib temperatuuriindikaator.

5 Temperatuuri reguleerimise nupp / Sees/Väljas nupp

Vajutage temperatuuri seadistamiseks (2°C– 8°C; soovitatav 4°C).

3.1 Sisse/välja lülitamine

Sisselülitamine: Ühendage toitepistik pistikupesaga. Puudutage temperatuuri reguleerimise nuppu, kui kõik LED-indikaatorid on kustunud.

Väljalülitamine: Vajutage temperatuuri reguleerimise nuppu 3 s, kuni kõik indikaatorid kustuvad.

3.2 Extra Freeze funktsioon

Kasutage sügavkülmitus kiireks külmutamiseks funktsiooni Extra Freeze.

Aktiveerige funktsioon vähemalt 24 h enne toidu sügavkülmitusse paigutamist. Funktsioon seiskub pärast max 52 h.

3.3 AI CoolAssist

Kasutage AI CoolAssist, et lubada automaatselt järgmised režiimid:

- temperatuuri juhtimine: optimeerib temperatuuri.
- Auto Shopping Mode: reguleerib külmkapi temperatuuri, et kiiresti jahutada äsja külmkapi lisatud asju.
- Auto Vacation Mode: vähendab energiatarvet, kui seadet ei kasutata kolm või enam päeva järjest.

ⓘ AI CoolAssist ja Extra Cool või Extra Freeze ei saa olla samal ajal aktiivsed. Temperatuuri reguleerimise nupp on keelatud, kui AI CoolAssist on sisse lülitatud. Temperatuuri reguleerimiseks lülitage see välja.

3.4 Alarmid

ⓘ Alarmitüübid on mudeliti erinevad.

Heli- ja visuaalse alarmi väljalülitamiseks vajutage mis tahes nuppu.

Kõrge temperatuuri alarm

Kui sügavkülmas on temperatuur liiga kõrge, vilguvad temperatuuri LEDid ja kostub heli, kuni õiged tingimused on taastunud. Helisignaali lülitub automaatselt välja 1 h pärast.

Ukse avamise alarm

Kui külmiku uks on umbes 5 min lahti jäänud, kostub heli. Alarmi lõpetamiseks sulgege uks.

Elektrikatkestus

Kui seadme temperatuur pikaajalise elektrikatkestuse tõttu tõuseb, vilguvad kõik temperatuuri LEDid ja kostub heli, kuni sobivad tingimused on taastunud.

4. IGAPÄEVANE KASUTAMINE

ⓘ Varustus on mudeliti erinev.

4.1 Riulite paigutamine



Paindlik riul: riuli esiosa saab paigutada teise poole alla. Võtke eesmine pool ettevaatlikult välja ja libistage see alumisse siini.

4.2 Niiskuskontroll

Hallake niiskustaset köögiviljade sahtli klaasriiulil oleva seadme abil:

- Suletud pilud: puu- ja köögivilju on vähe.
- Avatud pilud: suurem kogus puu- ja köögivilju.

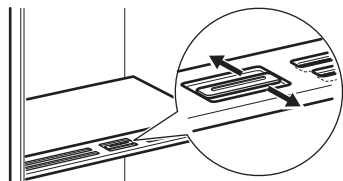

ⓘ Ärge asetage toiduaineid niiskuse reguleerimisele.

4.3 Temperatuuri indikaator

Kui OK kuvab (A), asetage värsked toiduained sümboliga tähistatud piirkonda. Kui ei ole (B), siis oodake vähemalt 12 h ja kontrollige uuesti. Kui see ei ole endiselt OK (B), seadke külmem temperatuur.



5. NÕUANDED JA SOOVITUSED

5.1 Näpunäiteid energia säästmiseks

- Sügavkülmik: Esialgne konfiguratsioon tagab kõige tõhusama energiakasutuse.
- Külmik Kõige efektiivsem energiakasutus on tagatud sellega, kui sahtlid paiknevad seadme allosas ja riulid on paigutatud ühtlaste vahedega. Ukseriulite paigutus energiatarbimist ei mõjuta.
- Ärge avage ust sageli ega jätke seda lahti kauemaks kui vaja.
- Sügavkülmik: Mida madalamaks on temperatuur seatud, seda suurem on energiatarbimine.
- Külmik Ärge seadke liiga kõrget temperatuuri, välja arvatud juhul, kui seda nõuavad toiduaine omadused.
- Kui seade on täis ja seda ümbritsev temperatuur on kõrge või temperatuur on seatud madalaks, võib kompressor pidevalt töötada, põhjustades härmatise või jää tekkimist aurustil. Sellisel juhul

seadke temperatuur kõrgemaks, et võimaldada automaatsulatust ja sel viisil energiat kokku hoida.

- Ärge katke ventilatsioonivõre ega -võret kinni.
- Jälgige, et seadmes olevad toiduained oleks paigutatud nii, et õhk saaks seadme tagaosas olevate vastavate õhuavad kaudu liikuda.

5.2 Nõuanded külmutamiseks

- Pakkige toit enne sügavkülmikusse panemist mistahes toiduga kokku puutuda lubatud materjali.
- Ärge külmutage vedelikke sisaldavaid pudeleid ega purke, ja kindlasti mitte gaseeritud jooke, sest need võivad külmutamise käigus plahvatada.
- Ärge pange sügavkülmkambrissooja toitu.
- Ärge asetage värsket külmutamata toitu otse juba külmutatud toidu kõrvale.

- Külmakahjustuste ärahoidmiseks ärge sööge jääkuubikuid, mahla jääd või jääkomme kohe pärast sügavkülmikut väljavõtmist.
- Sulatatud toitu ei tohi uuesti külmutada.

5.3 Näpunäiteid külmutatud toiduainete säilitamiseks

- Sügavkülmaseksioon on tähistatud sümboliga ✱ ❄️❄️❄️.
- Sobivaim temperatuur, mis tagab külmutatud toiduainete säilimise, on -18 °C või sellest madalam.
- Kõrgem temperatuur külmikus võib toidu säilivusaega lühendada.
- Külmutatud toiduainete säilitamiseks sobib kogu sügavkülmikuseksioon.
- Jätke toiduainete ümber veidi vaba ruumi, et õhk pääseks vabalt liikuma.

5.4 Säilivusaeg sügavkülmaseksioonis

Toiduaine tüüp	Säilivusaeg (kuud)
Sai	3
Puuviljad (välja arvatud tsitruselised)	6–12
Köögiviljad	8–10
Järelejäänud toit, lihata	1–2
Piimatooted	
Või	6–9
Pehme juust (nt mozzarella)	3–4
Kõva juust (nt parmesan, tšedar)	6
Mereannid	
Rasvane kala (nt lõhe, makrell)	2–3
Lahja kala (nt tursk, lest)	4–6
Krevetid	12
Puhastatud merekarbid ja rannakarbid	3–4

Toiduaine tüüp	Säilivusaeg (kuud)
Küpsetatud kala	1–2
Liha	
Linnuliha	9–12
Veiseliha	6–12
Sealiha	4–6
Lambaliha	6–9
Vorst	1–2
Sink	1–2
Järelejäänud toit, lihaga	2–3

5.5 Näpunäiteid toidu säilitamiseks külmikus

❗ Värsket toidu sekti on tähistatud (andmeplaadil) sümboliga 🍷.

- Sobivaim temperatuur, mis tagab värsket toidu säilimise, on +4°C või sellest madalam.
- Häiriva lõhna vältimiseks tuleb nii vedelikke kui ka muid toiduaineid säilitada külmikus suletud anumates.
- Toorete toiduainete ja valmistoidu ristsaastumise ärahoidmiseks katke valmistoit kinni ja hoidke seda tooretest toiduainetest eraldi.
- Pakendage liha sobivasse pakendisse ja pange köögiviljasahtli kohal olevale klaasriiulile.
- Sulatage külmikus olevad toiduained.
- Ärge pange külmikusse sooja toitu.
- Puhastage puu- ja köögiviljad ning asetage spetsiaalsesse sahtlisse (juurviljasahtel).
- Ärge hoidke külmikus eksootilisi puuvilju.
- Külmikus ei tohiks hoida selliseid köögivilju nagu tomatid, kartulid, sibulad ja küüslauk.
- Sulgege pudelid enne külmikusse panemist.

6. PUHASTAMINE JA HOOLDUS

6.1 Sisemuse puhastamine

Enne esmakordset kasutamist puhastage sisemus ja tarvikud leige vee ja neutraalse seebiga, seejärel kuivatage. Puhastage seadmed ja ukse tihendid regulaarselt.

Puhastage juhtpaneel niiske lapiga ja kuivatage pehme lapiga. Ärge kasutage mistahes pesuaineid.

Puhastage torupuhastiga regulaarselt külmiku taga asuvat sulatusvee äravooluava.

ⓘ Ärge peske tarvikuid ja seadme osi nõudepesumasinas.

6.2 Seadme sulatamine

Külmik

7. TÕRKEOTSING

Seade ei tööta.

- Ühendage pistik nõuetekohaselt pistikupesaga.
- Lülitage seade sisse.
- Veenduge, et pistikupesas on pinget. Võtke ühendust kogemustega elektrikuga.

Seade tekitab müra.

Veenduge, et seade seisab stabiilselt.

Heli- või visuaalne hoiatus on sees.

Sulgege üks või vajutage mõnda nuppu, et deaktiveerida akustiline alarm.

Kompressor töötab kogu aeg.

- Reguleerige temperatuuri.
- Oodake, kuni temperatuur stabiliseerub.
- Enne külmikusse paigutamist laske neil jahtuda toatemperatuurini.
- Sulgege üks korralikult.

Üks on kõver või takistab õhutusava.

Vt paigaldusjuhiseid.

Üks avaneb raskelt.

Pärast ukse sulgemist ja enne selle uuesti avamist oodake mõni sekund.

Külmikus on liiga palju härmatist ja jääd.

- Sulgege üks korralikult.
- Puhastage või vahetage tihend.
- Pakkige toiduained nõuetekohaselt.
- Reguleerige temperatuuri.

8. TEHNILISED ANDMED

Tehnilised andmed on toodud energiamärgisel ja seadme nimetusplaadil, mis võib asuda kas seadme peal või sees.

Šveitsi puhul:

Pinge: 220–240 V

Sagedus: 50 Hz

Ainult EL-i jaoks

Seadme energiamärgisel olevalt QR-koodilt leiate veebilingi teabele, mis on seotud selle

Külmikuosa sulatamine toimub automaatselt.

Sügavkülmik:

Sügavkülmikamber on härmatisevaba.

Vesi voolab külmiku tagaplaadil.

See on osa sulatamisprotsessist.

Külmikus on liiga palju kondensvett.

- Avage üks ainult siis, kui see on vajalik, ja sulgege see täielikult.
- Suvel ja sügisel valige külmikus soojem temperatuur (ligikaudu 6–7°C).

Külmikus on voolav vesi.

- Veenduge, et toiduained ei puuduta tagaplaati.
- Puhastage vee väljundava.

Vesi voolab põrandale.

Ühendage sulamisvee väljalase aurustusalusega.

Temperatuuri ei saa seada.

Lülitage välja funktsioon Extra Freeze .

Kõigi temperatuuriseadete LED-tuled vilguvad korraga.

Jahutussüsteem hoiab toidu külmana. Temperatuuri reguleerimine on välja lülitatud. Kui probleem püsib, pöörduge volitatud teeninduskeskuse.

Lamp ei tööta või on uksetihendid kahjustatud.

Pöörduge volitatud teeninduskeskuse.

seadme jõudlusele vastavalt EL EPREL-i andmebaasis kirjeldatule. Hoidke energiamärgis alles koos kasutusjuhendiga ja kõigi muude dokumentidega, mis seadmega kaasnesid. Sama teavet EPREL-is on võimalik leida ka lingilt <https://eprel.ec.europa.eu>, kasutades mudeli nime ja tootenumbrit, mis on toodud andmesildil. Täpsemat teavet energiamärgisel toodud andmete kohta leiate aadressilt www.theenergylabel.eu.

Ainult Ühendkuningriigi jaoks

Seadme energiamärgisel olev QR-kood sisaldab veebilinki teabele, mis on seotud selle

seadme näitajatega. Hoidke energiamärgis alles koos kasutusjuhendiga ja kõigi muude dokumentidega, mis seadmega kaasnesid.

9. TEAVE KATSEASUTUSTELE

Selle seadme paigaldamine ja ettevalmistamine ökodisaini kinnituse saamiseks peab vastama standardile:

UK	BS EN 62552
EL, Šveits, Iisrael	EN 62552
Austraalia	IEC 62552
Lõuna-Aafrika	SANS 62552

UAE	UAE.S 5010-3:2022
-----	-------------------

GCC	SASO-2892_2018
-----	----------------

Ventilatsiooninõuded, paigaldusniši mõõtmed ja minimaalne kaugus tagaseinast on toodud käesoleva kasutusjuhendi jaotises „Paigaldamine“. Lisateavet (sh infot täitmise kohta) saate tootjalt.

10. KESKKONNAASPEKTID

Ringlussevõttu tuleb saata materjalid, millel on sümbol . Ringlussevõtuks pange pakend vastavatesse konteineritesse. Aidake hoida keskkonda ja inimeste tervist ning suunake elektri- ja elektroonikaseadmete jäät-

med ringlusse. Ärge visake ära seadmeid, mis on tähistatud sümboliga  majapidamisjätmete hulka. Viige seade kohalikku jäätmesortimispunkti või pöörduge abi saamiseks kohalikku omavalitsusse.

1. ΠΛΗΡΟΦΟΡΙΕΣ ΑΣΦΑΛΕΙΑΣ.....	49	7. ΑΝΤΙΜΕΤΩΠΙΣΗ ΠΡΟΒΛΗΜΑΤΩΝ.....	57
2. ΟΔΗΓΙΕΣ ΑΣΦΑΛΕΙΑΣ.....	51	8. ΤΕΧΝΙΚΑ ΣΤΟΙΧΕΙΑ.....	57
3. ΠΙΝΑΚΑΣ ΕΛΕΓΧΟΥ.....	53	9. ΠΛΗΡΟΦΟΡΙΕΣ ΓΙΑ ΙΔΡΥΜΑΤΑ	
4. ΚΑΘΗΜΕΡΙΝΗ ΧΡΗΣΗ.....	54	ΔΟΚΙΜΩΝ.....	58
5. ΥΠΟΔΕΙΞΕΙΣ ΚΑΙ ΣΥΜΒΟΥΛΕΣ.....	55	10. ΠΕΡΙΒΑΛΛΟΝΤΙΚΑ ΘΕΜΑΤΑ.....	58
6. ΦΡΟΝΤΙΔΑ ΚΑΙ ΚΑΘΑΡΙΣΜΑ.....	56		

1. ⚠ ΠΛΗΡΟΦΟΡΪΕΣ ΑΣΦΑΛΕΙΑΣ

Πριν από την εγκατάσταση και τη χρήση της συσκευής, διαβάστε προσεκτικά τις παρεχόμενες οδηγίες. Ο κατασκευαστής δεν είναι υπεύθυνος για τυχόν τραυματισμούς ή ζημίες που είναι αποτέλεσμα λανθασμένης εγκατάστασης ή χρήσης. Να φυλάσσετε πάντα αυτές τις οδηγίες σε ένα ασφαλές μέρος με εύκολη πρόσβαση για μελλοντική αναφορά.

1.1 Ασφάλεια παιδιών και ευπαθών ατόμων

- Η συσκευή αυτή μπορεί να χρησιμοποιηθεί από παιδιά ηλικίας 8 ετών και άνω και από άτομα με μειωμένες σωματικές, αισθητηριακές ή πνευματικές δυνατότητες ή έλλειψη εμπειρίας και γνώσης, εάν επιβλέπονται ή έχουν λάβει οδηγίες σχετικά με τη χρήση της συ-

σκευής με ασφαλή τρόπο και κατανοούν τους κινδύνους που ενέχονται. Παιδιά ηλικίας από 3 έως 8 ετών και άτομα με πολύ εκτεταμένες και περίπλοκες αναπηρίες επιτρέπεται να γεμίζουν και να αδειάζουν τη συσκευή, εφόσον έχουν λάβει σωστές οδηγίες. Παιδιά ηλικίας μικρότερης των 3 ετών πρέπει να παραμένουν μακριά από τη συσκευή εκτός αν επιβλέπονται συνεχώς.

- Τα παιδιά πρέπει να εποπτεύονται ώστε να διασφαλίζεται ότι δεν παίζουν με τη συσκευή.
- Τα παιδιά δεν πρέπει να εκτελούν τον καθαρισμό και τη συντήρηση που εκτελεί ο χρήστης στη συσκευή χωρίς επίβλεψη.
- Φυλάσσετε όλα τα υλικά συσκευασίας μακριά από

τα παιδιά και απορρίψτε τα κατάλληλα.

1.2 Γενικές πληροφορίες για την ασφάλεια

- Η συσκευή αυτή προορίζεται μόνο για την αποθήκευση τροφίμων και ποτών.
- Η συσκευή αυτή έχει σχεδιαστεί μόνο για οικιακή χρήση σε εσωτερικό περιβάλλον.
- Η συσκευή αυτή μπορεί να χρησιμοποιηθεί σε γραφεία, δωμάτια ξενοδοχείων, ξενώνες, αγροικίες και άλλα παρόμοια καταλύματα όπου τέτοια χρήση δεν υπερβαίνει τα επίπεδα της (μέσης) οικιακής χρήσης.
- Για την αποφυγή μόλυνσης των τροφίμων, τηρείτε τις ακόλουθες οδηγίες:
 - μην ανοίγετε την πόρτα για μεγάλα χρονικά διαστήματα,
 - καθαρίζετε συχνά τις επιφάνειες που έρχονται σε επαφή με τρόφιμα καθώς και τα προσβάσιμα συστήματα αποστράγγισης,
 - αποθηκεύετε το ωμό κρέας και ψάρι σε κατάλληλα σκεύη στο ψυγείο έτσι ώστε να μην έρχονται σε επαφή και να μη

στάζουν πάνω σε άλλα τρόφιμα.

- ΠΡΟΕΙΔΟΠΟΙΗΣΗ: Διατηρείτε όλα τα ανοίγματα αερισμού στο περίβλημα της συσκευής ή την εντοιχισμένη κατασκευή ελεύθερα από εμπόδια.
- ΠΡΟΕΙΔΟΠΟΙΗΣΗ: Μη χρησιμοποιείτε μηχανικές συσκευές ή άλλα μέσα για να επιταχύνετε τη διαδικασία απόψυξης, εκτός από εκείνα που συνιστά ο κατασκευαστής.
- ΠΡΟΕΙΔΟΠΟΙΗΣΗ: Μην προκαλείτε ζημιά στο κύκλωμα ψυκτικού μέσου.
- ΠΡΟΕΙΔΟΠΟΙΗΣΗ: Μη χρησιμοποιείτε ηλεκτρικές συσκευές εντός των θαλάμων αποθήκευσης τροφίμων της συσκευής, εκτός και αν είναι του τύπου που συνιστά ο κατασκευαστής.
- Μη χρησιμοποιείτε ψεκασμό με νερό και ατμό για τον καθαρισμό της συσκευής.
- Καθαρίστε τη συσκευή με υγρό μαλακό πανί. Χρησιμοποιείτε μόνο ουδέτερα απορρυπαντικά. Μη χρησιμοποιείτε λειαντικά προϊόντα, σφουγγαράκια που χαράσσουν, διαλύτες ή μεταλλικά αντικείμενα.

- Όταν η συσκευή είναι άδεια για μεγάλο χρονικό διάστημα, απενεργοποιήστε την, κάντε απόψυξη, καθαρίστε την, στεγνώστε την και αφήστε την πόρτα ανοιχτή για την αποφυγή δημιουργίας μούχλας εντός της συσκευής.
- Μη φυλάσσετε εκρηκτικές ουσίες όπως φιάλες αερο-

- ζόλ με εύφλεκτο προωθητικό σε αυτή τη συσκευή.
- Εάν το καλώδιο τροφοδοσίας έχει υποστεί φθορές, θα πρέπει να αντικατασταθεί από τον κατασκευαστή, το Εξουσιοδοτημένο Κέντρο Σέρβις ή ένα κατάλληλα καταρτισμένο άτομο, ώστε να αποφευχθούν τυχόν κίνδυνοι.

2. ΟΔΗΓΙΕΣ ΑΣΦΑΛΕΙΑΣ

2.1 Εγκατάσταση

ΠΡΟΕΙΔΟΠΟΙΗΣΗ!

Μόνο ένα εξειδικευμένο άτομο πρέπει να εγκαταστήσει αυτήν τη συσκευή.

- Αφαιρέστε όλα τα υλικά της συσκευασίας.
- Εάν η συσκευή έχει υποστεί ζημιά, μην προβείτε σε εγκατάσταση ή χρήση της.
- Μη χρησιμοποιείτε τη συσκευή προτού την τοποθετήσετε στην κατασκευή εντοιχισμού για λόγους ασφαλείας.
- Ακολουθήστε τις ξεχωριστές οδηγίες για την εγκατάσταση της συσκευής και την αντιστροφή της πόρτας που διατίθενται στον ιστότοπό μας.
- Πάντα να προσέχετε όταν μετακινείτε τη συσκευή καθώς είναι βαριά. Να χρησιμοποιείτε πάντα γάντια ασφαλείας και κλειστά παπούτσια.
- Διασφαλίστε την κυκλοφορία του αέρα γύρω από τη συσκευή.
- Στην πρώτη εγκατάσταση ή μετά από αναστροφή της πόρτας, περιμένετε τουλάχιστον 4 ώρες πριν συνδέσετε τη συσκευή στην παροχή ρεύματος. Αυτό γίνεται για να μπορέσει το λάδι να επιστρέψει και πάλι στον συμπιεστή.
- Προτού πραγματοποιήσετε οποιαδήποτε ενέργεια στη συσκευή (π.χ. αναστροφή της πόρτας), αποσυνδέστε το φις από την πρίζα.
- Μην εγκαθιστάτε τη συσκευή κοντά σε σώματα καλοριφέρ ή κουζίνας, φούρνους ή εστίες, εκτός αν υποδεικνύεται διαφορετικά στις οδηγίες εγκατάστασης.
- Μην εκθέτετε τη συσκευή σε βροχή.

- Μην εγκαθιστάτε τη συσκευή σε χώρο όπου εκτίθεται σε άμεσο ηλιακό φως.
- Μην εγκαθιστάτε αυτή τη συσκευή σε μέρη με πολύ υγρασία ή κρύο.
- Όταν μετακινείτε τη συσκευή, ανασηκώστε την από το μπροστινό μέρος για να μην γρατζουνίσετε το δάπεδο.
- Προστατεύστε το δάπεδο από γρατζουνιές όταν αντιστρέφετε την πόρτα της συσκευής.
- Η συσκευή περιέχει μια σακούλα με αφυγραντική ουσία. Αυτό δεν είναι παιχνίδι. Αυτό δεν είναι φαγητό. Να απορριφθεί άμεσα.

2.2 Ηλεκτρική σύνδεση

ΠΡΟΕΙΔΟΠΟΙΗΣΗ!

Κίνδυνος πυρκαγιάς και ηλεκτροπληξίας.

ΠΡΟΕΙΔΟΠΟΙΗΣΗ!

Κατά την τοποθέτηση της συσκευής, βεβαιωθείτε ότι το καλώδιο τροφοδοσίας δεν έχει παγιδευτεί ή υποστεί ζημιά.

ΠΡΟΕΙΔΟΠΟΙΗΣΗ!

Μην χρησιμοποιείτε προσαρμογείς πολλαπλών βυσμάτων και καλώδια επέκτασης.

ΠΡΟΣΟΧΗ!

Εάν χρειάζεται οποιαδήποτε εργασία στα ηλεκτρικά για την εγκατάσταση της συσκευής, αυτή θα πρέπει να πραγματοποιηθεί από επαγγελματία ηλεκτρολόγο.

- Βεβαιωθείτε ότι οι παράμετροι στην πινακίδα είναι συμβατές με τις ηλεκτρικές ονομασίες του τροφοδοτικού.
- Η συσκευή πρέπει να είναι γειωμένη.
- Χρησιμοποιείτε πάντα μια σωστά εγκατεστημένη αντικραδασμική πρίζα.
- Εάν η πρίζα δεν είναι γειωμένη, συνδέστε τη συσκευή σε μια ξεχωριστή γείωση σύμφωνα με τους τρέχοντες κανονισμούς, αφού συμβουλευθείτε επαγγελματία ηλεκτρολόγο.
- Φροντίστε να μην προκληθεί ζημιά στα ηλεκτρικά εξαρτήματα (π.χ. φως τροφοδοσίας, καλώδιο τροφοδοσίας, συμπιεστής). Επικοινωνήστε με το Εξουσιοδοτημένο Κέντρο Σέρβις ή έναν ηλεκτρολόγο για την αλλαγή των ηλεκτρικών εξαρτημάτων.
- Το καλώδιο τροφοδοσίας πρέπει να παραμένει κάτω από το επίπεδο του φως τροφοδοσίας.
- Συνδέστε το φως τροφοδοσίας στην πρίζα μόνο αφού ολοκληρωθεί η διαδικασία εγκατάστασης. Βεβαιωθείτε ότι υπάρχει πρόσβαση στο βύσμα δικτύου μετά την εγκατάσταση.
- Μην αποσυνδέετε τη συσκευή τραβώντας το καλώδιο τροφοδοσίας. Τραβήστε πάντα από το φως τροφοδοσίας.
- Αυτή η συσκευή διαθέτει φως τροφοδοσίας 13 A. Εάν χρειαστεί να αντικαταστήσετε την ασφάλεια στο φως τροφοδοσίας, χρησιμοποιήστε μόνο ασφάλεια 13 A ASTA (BS 1362) (μόνο για το Η.Β. και την Ιρλανδία).

2.3 Χρήση

ΠΡΟΕΙΔΟΠΟΙΗΣΗ!

Κίνδυνος τραυματισμού, εγκαυμάτων, ηλεκτροπληξίας ή πυρκαγιάς.



Η συσκευή περιέχει εύφλεκτο αέριο, ισοβουτάνιο (R600a), ένα φυσικό αέριο με υψηλό επίπεδο περιβαλλοντικής συμβατότητας. Προσέχετε να μην προκληθεί ζημιά στο κύκλωμα ψυκτικού υγρού που περιέχει ισοβουτάνιο.

- Μην αλλάζετε τις προδιαγραφές αυτής της συσκευής.

- Οποιαδήποτε χρήση του εντοιχιζόμενου προϊόντος ως ανεξάρτητο προϊόν απαγορεύεται αυστηρά.
- Αυτή η συσκευή προορίζεται για χρήση σε θερμοκρασία περιβάλλοντος με εύρος από 10°C έως 38°C. Το καθορισμένο εύρος θερμοκρασίας εγγυάται τη σωστή λειτουργία της συσκευής.
- Εάν τοποθετείτε ηλεκτρικές συσκευές (π.χ. μηχανωτομηχανές) μέσα στη συσκευή εκτός και αν αναφέρονται ως κατάλληλες για χρήση από τον κατασκευαστή.
- Εάν προκληθεί ζημιά στο κύκλωμα ψυκτικού μέσου, βεβαιωθείτε ότι δεν υπάρχουν φλόγες και πηγές ανάφλεξης στον χώρο. Αερίστε το δωμάτιο.
- Μην αφήσετε ζεστά αντικείμενα να έρθουν σε επαφή με τα πλαστικά μέρη της συσκευής.
- Μην τοποθετείτε αναψυκτικά στον θάλαμο του καταψύκτη. Αυτό θα δημιουργήσει πίεση στο κουτάκι.
- Μη φυλάσσετε εύφλεκτα αέρια και υγρά στη συσκευή.
- Μην τοποθετείτε εύφλεκτα προϊόντα ή στοιχεία που είναι βρεγμένα με εύφλεκτα προϊόντα μέσα, κοντά ή πάνω στη συσκευή.
- Μην αγγίζετε τον συμπιεστή ή τον συμπυκνωτή. Είναι ζεστά
- Μην αφαιρείτε ή αγγίζετε αντικείμενα από τον θάλαμο του καταψύκτη αν τα χέρια σας είναι βρεγμένα ή νωπά.
- Μην καταψύχετε εκ νέου τρόφιμα που έχουν αποψυχθεί.
- Ακολουθείτε τις οδηγίες αποθήκευσης στη συσκευασία των κατεψυγμένων τροφίμων.
- Τυλίξτε τα τρόφιμα σε υλικό συσκευασίας κατάλληλο για αποθήκευση τροφίμων πριν τα τοποθετήσετε στον θάλαμο καταψύκτη.
- Μην αφήνετε τρόφιμα να έρχονται σε επαφή με τα εσωτερικά τοιχώματα των θαλάμων της συσκευής.

2.4 Εσωτερικός φωτισμός

ΠΡΟΕΙΔΟΠΟΙΗΣΗ!

Κίνδυνος ηλεκτροπληξίας.

- Αυτό το προϊόν περιέχει μία ή περισσότερες πηγές φωτός ενεργειακής απόδοσης κατηγορίας G.
- Σχετικά με τους λαμπτήρες εντός αυτού του προϊόντος και τους ανταλλακτικούς λαμπτήρες που πωλούνται ξεχωριστά: Αυτοί οι λαμπτήρες προορίζονται ώστε να αντέχουν σε εξαιρετικά δύσκολες συνθήκες σε οικιακές συσκευές, όπως σε θερμοκρασίες, δονήσεις, υγρασία ή

προορίζονται να σηματοδοτούν πληροφορίες σχετικά με τη λειτουργική κατάσταση της συσκευής. Δεν προορίζονται για χρήση σε άλλες εφαρμογές και δεν είναι κατάλληλοι για τον φωτισμό οικιακών χώρων.

2.5 Φροντίδα και καθαρίσµα

⚠ ΠΡΟΕΙΔΟΠΟΙΗΣΗ!

Κίνδυνος τραυματισµού ή βλάβης στη συσκευή.

- Πριν από την εκτέλεση εργασίας συντήρησης, απενεργοποιήστε τη συσκευή και αποσυνδέστε το φιν τροφοδοσίας από την πρίζα.
- Αυτή η συσκευή περιέχει υδρογονάνθρακες στη μονάδα ψύξης. Η συντήρηση και η επαναφόρτιση της μονάδας πρέπει να πραγματοποιούνται µόνο από εξειδικευµένο άτοµο.

2.6 Σέρβις

- Για την επισκευή της συσκευής, επικοινωνήστε µε το Εξουσιοδοτηµένο Κέντρο Σέρβις. Χρησιμοποιείτε µόνο γνήσια ανταλλακτικά.
- Έχετε υπόψη σας ότι αν εκτελεστεί επισκευή από εσάς ή από µη επαγγελματία τεχνικό, µπορεί να υπάρξουν συνέπειες ως προς την ασφάλεια και ενδέχεται να ακυρωθεί η εγγύηση.
- Τα ακόλουθα ανταλλακτικά θα είναι διαθέσιµα για τουλάχιστον 7 έτη µετά τη διακοπή του µοντέλου: θερμοστάτες, αισθητήρες θερμοκρασίας, πλακέτες

κυκλώµατος, πηγές φωτισµού, λαβές πόρτας, µεντεσέδες πόρτας, δίσκοι και καλάθια. Τα λάστιχα πόρτας είναι διαθέσιµα για τουλάχιστον 10 έτη αφότου διακοπεί η κυκλοφορία του µοντέλου. Η διάρκεια µπορεί να είναι µεγαλύτερη στη χώρα σας. Για περισσότερες πληροφορίες, επισκεφτείτε τον ιστότοπό µας.

- Έχετε υπόψη σας ότι µερικά από αυτά τα ανταλλακτικά είναι διαθέσιµα µόνο σε επαγγελματίες τεχνικούς και ότι δεν είναι όλα τα ανταλλακτικά κατάλληλα για όλα τα µοντέλα.

2.7 Απόρριψη

⚠ ΠΡΟΕΙΔΟΠΟΙΗΣΗ!

Κίνδυνος τραυματισµού ή ασφυξίας.

- Αποσυνδέστε τη συσκευή από την τροφοδοσία ρεύµατος.
- Κόψτε το καλώδιο τροφοδοσίας και απορρίψτε το.
- Αφαιρέστε την πόρτα για να αποτραπεί ο εγκλεισµός παιδιών ή ζώων µέσα στη συσκευή.
- Το κύκλωµα ψυκτικού υγρού και τα µονωτικά υλικά αυτής της συσκευής είναι φιλικά προς το όζον.
- Ο αφρός µόνωσης περιέχει εύφλεκτο αέριο. Επικοινωνήστε µε τις δηµοτικές αρχές για πληροφορίες σχετικά µε τη σωστή απόρριψη της συσκευής.
- Μην προκαλείτε ζηµιά στο τµήµα της ψυκτικής µονάδας που βρίσκεται κοντά στον εναλλάκτη θερµότητας.

3. ΠΙΝΑΚΑΣ ΕΛΕΓΧΟΥ

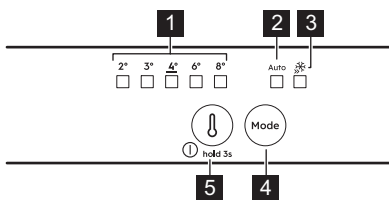

1 Ενδείξεις θερμοκρασίας

2 AI CoolAssist ένδειξη

3 Extra Freeze ένδειξη

4 Mode κουμπί

Πιέστε για ενεργοποίηση/απενεργοποίηση AI CoolAssist.

Πιέστε για ενεργοποίηση/απενεργοποίηση λειτουργίας Extra Freeze.

Πιέστε το κουμπί Mode μέχρι να ανάψει η ένδειξη θερμοκρασίας, για επαναφορά στη χειροκίνητη ρύθμιση.

5 Κουμπί ρύθμισης θερμοκρασίας/κουμπί ON/OFF

Πιέστε για να ρυθμίσετε τη θερμοκρασία (2°C - 8°C · συνιστώµενη 4°C).

3.1 Ενεργοποίηση/Απενεργοποίηση

Ενεργοποίηση: Συνδέστε το φιν τροφοδοσίας στην πρίζα. Αν όλες οι ενδείξεις LED είναι σβηστές, πιέστε το κουμπί του ρυθμιστή θερμοκρασίας.

Απενεργοποίηση: Πιέστε το κουμπί ρύθμισης θερμοκρασίας για 3 δευτ μέχρι να σβήσουν όλες οι ενδείξεις.

3.2 λειτουργία Extra Freeze

Χρησιμοποιήστε το Extra Freeze για γρήγορη κατάψυξη στην κατάψυξη.

Ενεργοποιήστε τη λειτουργία τουλάχιστον 24 ώ πριν τοποθετήσετε τα τρόφιμα. Η λειτουργία σταματά μετά από μέγιστο διάστημα 52 ώ.

3.3 AI CoolAssist

Χρησιμοποιήστε το AI CoolAssist για να ενεργοποιήσετε αυτόματα τις ακόλουθες λειτουργίες:

- διαχείριση θερμοκρασίας: βελτιστοποιεί τη θερμοκρασία.
- Auto Shopping Mode: ρυθμίζει τη θερμοκρασία στο ψυγείο ώστε να ψυχθούν γρήγορα τα νέα τρόφιμα.
- Auto Vacation Mode: μειώνει την κατανάλωση ενέργειας όταν η συσκευή δεν χρησιμοποιείται για τουλάχιστον τρεις συνεχόμενες ημέρες.

❗ Τα AI CoolAssist και Extra Cool ή Extra Freeze δεν μπορούν να είναι ενεργά ταυτόχρονα.

Το κουμπί ρύθμισης θερμοκρασίας απενεργοποιείται όταν το AI CoolAssist είναι ενεργό. Απενεργοποιήστε το για να ρυθμίσετε τη θερμοκρασία.

3.4 Συναγερμοί

❗ Οι τύποι συναγερμών διαφέρουν ανάλογα με το μοντέλο.

Πιέστε οποιοδήποτε κουμπί για να απενεργοποιήσετε τόσο τον ηχητικό όσο και τον οπτικό συναγερμό.

Ειδοποίηση υψηλής θερμοκρασίας

Όταν η θερμοκρασία στον καταψύκτη είναι πολύ υψηλή, οι λυχνίες LED θερμοκρασίας αναβοσβήνουν και ο ήχος είναι ενεργός μέχρι να αποκατασταθούν οι κατάλληλες συνθήκες. Ο ήχος απενεργοποιείται αυτόματα μετά από 1 ώ.

Συναγερμός ανοιχτής πόρτας

Αν η πόρτα του ψυγείου παραμείνει ανοιχτή για περίπου 5 λεπτ, ο ήχος ενεργοποιείται. Κλείστε την πόρτα για να λήξει ο συναγερμός.

Διακοπή ρεύματος

Όταν η θερμοκρασία στη συσκευή αυξάνεται λόγω παρατεταμένης διακοπής ρεύματος, όλες οι λυχνίες LED θερμοκρασίας αναβοσβήνουν και ο ήχος είναι ενεργός μέχρι να αποκατασταθούν οι κατάλληλες συνθήκες.

4. ΚΑΘΗΜΕΡΙΝΉ ΧΡΉΣΗ

❗ Ο εξοπλισμός διαφέρει ανάλογα με το μοντέλο.

4.1 Τοποθέτηση των ραφιών



Ευέλικτο ράφι: το μπροστινό μισό μέρος του ραφίου μπορεί να τοποθετηθεί κάτω από το δεύτερο μισό. Βγάλτε προσεκτικά το μπροστινό μισό και σύρετέ το στην κάτω ράγα.

4.2 Έλεγχος υγρασίας

Διαχειριστείτε τον έλεγχο της υγρασίας χρησιμοποιώντας μια συσκευή στο γυάλινο ράφι του συρταριού λαχανικών:

- Κλειστές σχισμές: χαμηλές ποσότητες φρούτων και λαχανικών.
- Ανοιχτές σχισμές: μεγαλύτερες ποσότητες φρούτων και λαχανικών.

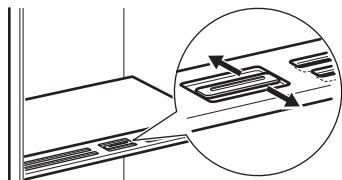

❗ Μην τοποθετείτε τρόφιμα στη συσκευή ελέγχου υγρασίας.

4.3 Ένδειξη θερμοκρασίας

Εάν εμφανίζεται η ένδειξη OK (A), τοποθετήστε φρέσκα τρόφιμα στην περιοχή που υποδεικνύεται από το σύμβολο. Εάν όχι (B), περι-

μένετε τουλάχιστον 12 ώ και ελέγξτε ξανά. Αν εξακολουθεί να μην εμφανίζεται η ένδειξη OK (B), ορίστε χαμηλότερη θερμοκρασία.



5. ΥΠΟΔΕΙΞΕΙΣ ΚΑΙ ΣΥΜΒΟΥΛΕΣ

5.1 Υποδείξεις για εξοικονόμηση ενέργειας

- Καταψύκτης: Η αρχική διαμόρφωση εξασφαλίζει την πιο αποδοτική χρήση ενέργειας.
- Ψυγείο: Η διαμόρφωση με τα συρτάρια στο κάτω μέρος της συσκευής και τα ράφια ομοιόμορφα καταμεμημένα εξασφαλίζουν την πιο αποδοτική χρήση της ενέργειας. Η θέση των κάδων πόρτας δεν επηρεάζει την κατανάλωση ενέργειας.
- Μην ανοίγετε την πόρτα συχνά και μην την αφήνετε ανοιχτή για περισσότερο από ό,τι είναι απαραίτητο.
- Καταψύκτης: Όσο χαμηλότερη είναι η ρύθμιση θερμοκρασίας, τόσο υψηλότερη θα είναι η κατανάλωση ενέργειας.
- Ψυγείο: Μην το ρυθμίζετε σε πολύ υψηλή θερμοκρασία, εκτός αν αυτό είναι απαραίτητο λόγω των χαρακτηριστικών των τροφίμων.
- Αν η θερμοκρασία περιβάλλοντος είναι υψηλή, ο ρυθμιστής θερμοκρασίας έχει οριστεί σε χαμηλή θερμοκρασία και η συσκευή είναι πλήρως φορτωμένη, ο συμπιεστής ίσως λειτουργεί συνεχώς, προκαλώντας τη δημιουργία πάγου στον εξατμιστήρα. Σε αυτή την περίπτωση, θέστε τον ρυθμιστή θερμοκρασίας σε υψηλότερη θερμοκρασία ώστε να είναι δυνατή η αυτόματη απόψυξη.
- Μην καλύπτετε τις γρίλιες ή τις οπές εξαερισμού.
- Βεβαιωθείτε ότι τα τρόφιμα εντός της συσκευής επιτρέπουν την κυκλοφορία αέρα από τις οπές στο πίσω εσωτερικό μέρος της συσκευής.

5.2 Συμβουλές κατάψυξης

- Τυλίξτε το τρόφιμο σε οποιοδήποτε υλικό κατάλληλο για επαφή με τρόφιμα πριν το τοποθετήσετε στον καταψύκτη.
- Μην καταψύχετε μπουκάλια ή κουτάκια με υγρά, ιδίως ροφήματα που περιέχουν

διοξείδιο του άνθρακα, καθώς ενδέχεται να εκραγούν κατά την κατάψυξη.

- Μην τοποθετείτε ζεστά φαγητά στον θάλαμο του καταψύκτη.
- Μην τοποθετείτε φρέσκα μη κατεψυγμένα τρόφιμα απευθείας δίπλα σε ήδη κατεψυγμένα τρόφιμα.
- Μην καταναλώνετε παγάκια, παγωμένα επιδόρπια ή γρανίτες αμέσως μετά την αφαίρεσή τους από τον καταψύκτη, για να αποφεύγετε κρουπαγήματα.
- Μην καταψύχετε πάλι αποψυγμένα φαγητά.

5.3 Υποδείξεις για αποθήκευση κατεψυγμένων τροφίμων

- Ο θάλαμος του καταψύκτη φέρει το σύμβολο
- Μια καλή ρύθμιση θερμοκρασίας που διασφαλίζει τη διατήρηση των κατεψυγμένων τροφίμων είναι μια θερμοκρασία χαμηλότερη ή ίση με -18°C .
- Μια υψηλότερη ρύθμιση θερμοκρασίας εντός της συσκευής μπορεί να οδηγήσει σε μικρότερη διάρκεια ζωής των τροφίμων.
- Ολόκληρος ο θάλαμος καταψύκτη είναι κατάλληλος για την αποθήκευση κατεψυγμένων τροφίμων.
- Αφήστε αρκετό χώρο γύρω από τα τρόφιμα ώστε να κυκλοφορεί ελεύθερα ο αέρας.

5.4 Διάρκεια ζωής τροφίμων για τον θάλαμο καταψύκτη

Τύπος φαγητού	Διάρκεια ζωής (μήνες)
Ψωμί	3
Φρούτα (εκτός εσπεριδοειδών)	6 - 12
Λαχανικά	8 - 10
Περισεύματα φαγητού χωρίς κρέας	1 - 2

Τύπος φαγητού	Διάρκεια ζωής (μήνες)
Γαλακτοκομικά:	
Βούτυρο	6 - 9
Μαλακό τυρί (π.χ. μοτσαρέλα)	3 - 4
Σκληρό τυρί (π.χ. παρμεζάνα, τσέβιτσα)	6
Θαλασσινά:	
Λιπαρά ψάρια (π.χ. σολομός, σκουμπρί)	2 - 3
Ψαριά χωρίς λίπος (π.χ. μπακαλιάρος, γλώσσα)	4 - 6
Γαρίδες	12
Καθαρισμένα οστρακοειδή και μύδια	3 - 4
Μαγειρεμένα ψάρια	1 - 2
Κρέας:	
Πουλερικά	9 - 12
Βοδινό	6 - 12
Χοιρινό	4 - 6
Αρνί	6 - 9
Λουκάνικο	1 - 2
Χοιρομέρι	1 - 2
Περισσεύματα φαγητού με κρέας	2 - 3

5.5 Συμβουλές για την ψύξη των τροφίμων

❗ Ο θάλαμος φρέσκων τροφίμων (στην πινακίδα τεχνικών χαρακτηριστικών) φέρει την ένδειξη .

- Μια καλή ρύθμιση θερμοκρασίας που διασφαλίζει τη διατήρηση των φρέσκων τροφίμων είναι μια θερμοκρασία χαμηλότερη ή ίση με +4°C.
- Χρησιμοποιείτε πάντα κλειστά δοχεία για τα υγρά και για τα τρόφιμα ώστε να αποφεύγετε γεύσεις ή οσμές στον θάλαμο.
- Για να αποφεύγετε την ανάμιξη οσμών μεταξύ μαγειρεμένων και ωμών τροφίμων, καλύπτετε τα μαγειρεμένα τρόφιμα και χωρίζετε τα από τα ωμά.
- Τυλίξτε και τοποθετήστε το κρέας στο γυάλινο ράφι πάνω από το συρτάρι λαχανικών.
- Αποψύξτε τα τρόφιμα στο εσωτερικό του ψυγείου.
- Μην τοποθετείτε ζεστά φαγητά εντός της συσκευής.
- Καθαρίστε τα φρούτα και τα λαχανικά και τοποθετήστε τα σε ένα ειδικό συρτάρι (συρτάρι λαχανικών).
- Μη φυλάσσετε εξωτικά φρούτα στο ψυγείο.
- Μη φυλάσσετε λαχανικά όπως ντομάτες, πατάτες, κρεμμύδια και σκόρδο στο ψυγείο.
- Κλείστε τα μπουκάλια πριν τα τοποθετήσετε στο ψυγείο.

6. ΦΡΟΝΤΙΔΑ ΚΑΙ ΚΑΘΑΡΙΣΜΑ

6.1 Καθαρισμός του εσωτερικού

Πριν από την πρώτη χρήση, καθαρίστε το εσωτερικό και όλα τα εξαρτήματα με χλιαρό νερό και ουδέτερο σαπούνι και, στη συνέχεια, στεγνώστε. Καθαρίζετε τακτικά τον εξοπλισμό και τα λάστιχα της πόρτας.

Καθαρίστε τον πίνακα χειρισμού με νωπό πανί και στεγνώστε τον με ένα μαλακό πανί. Μη χρησιμοποιείτε απορρυπαντικά.

Καθαρίζετε τακτικά την οπή αποστράγγισης νερού απόψυξης, που βρίσκεται στο πίσω μέρος του θαλάμου ψυγείου, χρησιμοποιώντας το εργαλείο καθαρισμού σωλήνα.

❗ Μην πλένετε τα εξαρτήματα και τα μέρη της συσκευής σε πλυντήριο πιάτων.

6.2 Απόψυξη της συσκευής

Ψυγείο:

Η απόψυξη του θαλάμου του ψυγείου είναι αυτόματη.

Καταψύκτης:

Ο θάλαμος του καταψύκτη δεν περιέχει πάγο.

7. ΑΝΤΙΜΕΤΩΠΙΣΗ ΠΡΟΒΛΗΜΑΤΩΝ

Η συσκευή δεν λειτουργεί.

- Συνδέστε το φις τροφοδοσίας στην πρίζα σωστά.
- Ενεργοποιήστε τη συσκευή.
- Βεβαιωθείτε ότι υπάρχει τάση στην πρίζα δικτύου. Επικοινωνήστε με έναν επαγγελματία ηλεκτρολόγο.

Η συσκευή κάνει θόρυβο.

Ελέγξτε εάν η συσκευή υποστηρίζεται σωστά.

Είναι ενεργοποιημένος ένας ηχητικός ή οπτικός συναγερμός.

Κλείστε την πόρτα ή πιέστε οποιοδήποτε κουμπί, για να απενεργοποιήσετε τον ακουστικό συναγερμό.

Ο συμπίεστής λειτουργεί συνεχώς.

- Ρυθμίστε τη θερμοκρασία.
- Περιμένετε να σταθεροποιηθεί η θερμοκρασία.
- Αφήστε τα τρόφιμα να κρυσώσουν σε θερμοκρασία δωματίου πριν τα αποθηκεύσετε.
- Κλείστε σωστά την πόρτα.

Η πόρτα δεν είναι σωστά ευθυγραμμισμένη ή παρεμβαίνει στη γρίλια εξαερισμού.

Ανατρέξτε στις οδηγίες εγκατάστασης.

Η πόρτα δεν ανοίγει εύκολα.

Περιμένετε μερικά δευτερόλεπτα από το κλείσιμο της πόρτας και ανοίξτε την πάλι.

Υπάρχει υπερβολικά πολύς πάγος.

- Κλείστε σωστά την πόρτα.
- Καθαρίστε ή αντικαταστήστε το λάστιχο.
- Τυλίξτε σωστά τα τρόφιμα.

- Ρυθμίστε τη θερμοκρασία.

Τρέχει νερό στην πίσω πλάκα του ψυγείου.

Αυτό είναι μέρος της διαδικασίας απόψυξης.

Υπάρχει πολύ συμπυκνωμένο νερό στο εσωτερικό του ψυγείου.

- Ανοίγετε την πόρτα μόνο όταν είναι απαραίτητο και κλείνετέ την σωστά.
- Ρυθμίστε υψηλότερη θερμοκρασία στο ψυγείο (περίπου 6-7°C) το καλοκαίρι και το φθινόπωρο.

Τρέχει νερό μέσα στο ψυγείο.

- Βεβαιωθείτε ότι τα τρόφιμα δεν ακουμπούν στην πλάτη του ψυγείου.
- Καθαρίστε την έξοδο νερού.

Τρέχει νερό στο δάπεδο.

Προσαρτήστε την έξοδο του νερού τήξης στον δίσκο εξάτμισης.

Δεν μπορεί να οριστεί θερμοκρασία.

Απενεργοποιήστε τη λειτουργία Extra Freeze .

Οι λυχνίες LED της ρύθμισης θερμοκρασίας αναβοσβήνουν ταυτόχρονα.

Το σύστημα ψύξης διατηρεί τα τρόφιμα κρύα. Η ρύθμιση θερμοκρασίας είναι απενεργοποιημένη. Εάν το πρόβλημα παραμείνει, επικοινωνήστε με το Εξουσιοδοτημένο Κέντρο Σέρβις.

Ο λαμπτήρας δεν λειτουργεί ή τα λάστιχα της πόρτας είναι φθαρμένα.

Επικοινωνήστε με το Εξουσιοδοτημένο Κέντρο Σέρβις

8. ΤΕΧΝΙΚΑ ΣΤΟΙΧΕΪΑ

Τα τεχνικά στοιχεία αναγράφονται στην ετικέτα κατανάλωσης ενέργειας και στην πινακίδα τεχνικών χαρακτηριστικών της συσκευής, η οποία μπορεί να βρίσκεται επάνω ή μέσα στη συσκευή.

Μόνο για την Ελβετία

Τάση: 220-240 V

Συχνότητα: 50 Hz

Μόνο για την ΕΕ

Ο κωδικός QR στην ετικέτα κατανάλωσης ενέργειας που παρέχεται με τη συσκευή παρέχει έναν διαδικτυακό σύνδεσμο με πληροφορίες σχετικές με την απόδοση της συσκευής στη βάση δεδομένων EPREL της ΕΕ. Κρατήστε την ετικέτα κατανάλωσης ενέργειας μαζί με το εγχειρίδιο χρήστη και όλα τα άλλα έγγραφα που παρέχονται με τη συσκευή. Μπορείτε επίσης να βρείτε τις ίδιες πληροφορίες στο EPREL, χρησιμοποιώντας τον σύνδεσμο <https://eprel.ec.europa.eu> και το όνομα

μοντέλου και τον κωδικό προϊόντος που θα βρείτε στην πινακίδα τεχνικών χαρακτηριστικών της συσκευής. Ανατρέξτε στον σύνδεσμο www.theenergylabel.eu για λεπτομέρειες σχετικά με την ετικέτα κατανάλωσης ενέργειας.

Μόνο για το Η.Β.

Ο κωδικός QR στην ετικέτα κατανάλωσης ενέργειας που παρέχεται με τη συσκευή πα-

ρέχει έναν διαδικτυακό σύνδεσμο με πληροφορίες σχετικές με την απόδοση της συσκευής. Κρατήστε την ετικέτα κατανάλωσης ενέργειας μαζί με το εγχειρίδιο χρήστη και όλα τα άλλα έγγραφα που παρέχονται με τη συσκευή.

9. ΠΛΗΡΟΦΟΡΪΕΣ ΓΙΑ ΙΔΡΎΜΑΤΑ ΔΟΚΙΜΏΝ

Η εγκατάσταση και η προετοιμασία της συσκευής για οποιαδήποτε επαλήθευση EcoDesign πρέπει να συμμορφώνονται με:

Ηνωμένο Βασίλειο	BS EN 62552
ΕΕ, Ελβετία, Ισραήλ	EN 62552
Αυστραλία	IEC 62552
Νότια Αφρική	SANS 62552
UAE	UAE.S 5010-3:2022

GCC	SASO-2892_2018
-----	----------------

Οι απαιτήσεις αερισμού, οι διαστάσεις της εσοχής και οι ελάχιστες αποστάσεις στο πίσω μέρος πρέπει να είναι όπως αναφέρονται σε αυτό το Εγχειρίδιο Χρήστη στο κεφάλαιο «Εγκατάσταση». Επικοινωνήστε με τον κατασκευαστή για οποιοσδήποτε περαιτέρω πληροφορίες, συμπεριλαμβανομένων των σχεδίων φόρτωσης.

10. ΠΕΡΙΒΑΛΛΟΝΤΙΚΑ ΘΈΜΑΤΑ

Ανακυκλώστε τα υλικά με το σύμβολο . Τοποθετήστε τα υλικά της συσκευασίας στους κατάλληλους κάδους ανακύκλωσης. Συμβάλετε στην προστασία του περιβάλλοντος και της ανθρώπινης υγείας μέσω της ανακύκλωσης αποβλήτων ηλεκτρικών και ηλεκτρονικών συ-

σκευών. Μην απορρίπτετε συσκευές που φέρουν σήμανση με το σύμβολο  μαζί με τα οικιακά απορρίματα. Επιστρέψτε το προϊόν στην τοπική εγκατάσταση ανακύκλωσης ή επικοινωνήστε με την αρμόδια δημοτική υπηρεσία.

1. BIZTONSÁGI INFORMÁCIÓK.....	59	7. HIBAE LHÁRÍTÁS.....	66
2. BIZTONSÁGI UTASÍTÁSOK.....	61	8. MŰSZAKI ADATOK.....	67
3. KEZELŐPANEL.....	63	9. INFORMÁCIÓ A BEVIZSGÁLÓ	
4. MINDENNAPI HASZNÁLAT.....	64	INTÉZETEK SZÁMÁRA.....	67
5. TANÁCSOK ÉS TIPPEK.....	64	10. KÖRNYEZETVÉDELMI TUDNIVALÓK..	67
6. ÁPOLÁS ÉS TISZTÍTÁS.....	66		

1. BIZTONSÁGI INFORMÁCIÓK

A készülék üzembe helyezése és használata előtt gondosan olvassa el a mellékelt útmutatót. A gyártó nem vállal felelősséget a helytelen beszerelés vagy használat miatt keletkezett sérülésekért és károkért. Az útmutatót tartsa biztonságos és elérhető helyen, hogy szükség esetén mindig a rendelkezésére álljon.

1.1 Gyermekek és kiszolgáltatott személyek biztonsága

- Ezt a készüléket 8 év feletti gyermekek, csökkent fizikai, érzékelési vagy szellemi képességekkel rendelkező felnőttek, illetve megfelelő tudással vagy gyakorlattal nem rendelkező személyek csak felügyelet mellett, vagy abban az esetben használhatják, ha megfelelő oktatást kaptak a

készülék biztonságos használatára, és megértik az esetleges veszélyeket. A 3 és 8 év közötti gyermekek, valamint a nagyon kiterjedt és összetett fogyasztóssággal élő személyek be- és kirakodhatják a készüléket, feltéve, hogy megfelelő eligazításban részesültek. 3 évesnél fiatalabb gyermekek kizárólag folyamatos felügyelet mellett tartózkodhatnak a készülék közelében.

- Gondoskodni kell a gyermekek felügyeletéről, hogy ne játsszanak a készülékkel.
- Gyermekek felügyelet nélkül nem végezhetnek tisztítási vagy karbantartási tevékenységet a készüléken.
- Minden csomagolóanyagot tartson távol a gyermekektől, és megfelelően ártalmatlanítsa.

1.2 Általános biztonság

- Ez a készülék kizárólag élelmiszerek és italok tárolására szolgál.
- Ezt a készüléket háztartási célú, beltérben történő használatra tervezték.
- Ez a készülék használható irodákban, szállodai vendégszobákban, panziókban, vendégházakban és más hasonló szálláshelyeken, ahol a használat nem haladja meg a háztartási használat (átlagos) szintjét.
- Az élelmiszer szennyeződésének elkerülésére tartsa be az alábbi utasításokat:
 - ne hagyja nyitva az ajtót hosszabb időn át;
 - rendszeresen tisztítsa az olyan felületeket, melyek élelmiszerekkel érintkezhetnek, valamint a hozzáférhető lefolyórendszereket;
 - a nyers húst és halat megfelelő edényekben tárolja a hűtőszekrényben, hogy ne érjenek hozzá, illetve ne csöpögjenek más élelmiszereire.
- **FIGYELEM:** A készülékházon vagy a beépített szerkezeten lévő szellőzőnyílásokat sokat tartsa akadálymentesen.
- **FIGYELEM:** Ne használjon mechanikai vagy bármilyen egyéb eszközt a leolvasztási folyamat felgyorsítására, a gyártó által ajánlottakon kívül.
- **FIGYELEM:** Ügyeljen arra, hogy ne sérüljön meg a készülék hűtőköre.
- **FIGYELEM:** Kizárólag a gyártó által ajánlott típusú elektromos berendezéseket használjon a készülék ételtároló rekeszeiben.
- A készülék tisztításához ne használjon vízsugarat vagy gőztisztítót.
- Tisztítsa meg a készüléket egy puha, nedves kendővel. Csak semleges tisztítószert használjon. Ne használjon súrolószert, súrolószivacsot, oldószert vagy fém tárgyat.
- Amikor a készülék hosszú ideig üresen áll, kapcsolja ki, olvassa le, tisztítsa ki, szárítsa meg, és hagyja nyitva az ajtaját, hogy elkerülje a penész megjelenését a készülék belsejében.
- Tilos robbanásveszélyes termékeket és anyagokat (pl.: gyulladásveszélyes hajtógázzal töltött aeroszo-

los flakonokat) tárolni a készülékben.

- Ha a hálózati kábel megsérül, azt a gyártónak vagy a hivatalos márkaszerviznek

vagy más hasonlóan képzett személynek kell kicserélnie az elektromos veszélyhelyzet elkerülésének érdekében.

2. BIZTONSÁGI UTASÍTÁSOK

2.1 Üzembe helyezés

⚠ FIGYELMEZTETÉS!

A készüléket csak képzett személy helyezheti üzembe.

- Távolítsa el az összes csomagolóanyagot.
- Ne helyezzen üzembe, és ne is használjon sérült készüléket.
- Biztonsági okokból ne használja a készüléket a bútorba való beépítés előtt.
- Kövesse a készülék üzembe helyezésére és az ajtó megfordítására vonatkozó, a weboldalunkon olvasható külön műveleti utasításokat.
- A készülék nehéz, ezért legyen körültekintő a mozgatásakor. Mindig használjon munkavédelmi kesztyűt és zárt lábbelit.
- Gondoskodjon arról, hogy a levegő szabadon tudjon keringeni a készülék körül.
- Az első üzembe helyezéskor vagy az ajtó nyitási irányának megfordítása után, várjon legalább 4 órát, mielőtt csatlakoztatja a készüléket a tápellátáshoz. Ez azért szükséges, hogy az olaj visszafolyhasson a kompresszorba.
- A készüléken elvégzendő bármilyen művelet végrehajtása (pl. az ajtó nyitási irányának megfordítása) előtt húzza ki a hálózati vezetékét a hálózati aljzataból.
- Ne telepítse a készüléket radiátorok, tűzhelyek, sütők vagy főzőlapok közelébe, hacsak a telepítési útmutató másként nem rendelkezik.
- Ne tegye ki a készüléket esőnek.
- Ne helyezze üzembe a készüléket közvetlen napsugárzásnak kitett helyen.
- A készüléket nem szabad túl páras vagy túl hideg környezetben üzemeltetni.
- Mozgatáskor a készüléket elől a peremnél fogva emelje fel, ellenkező esetben megkarcolhatja a padlót.

- A készülék ajtajának megfordítása közben védje a padlót a karcolásoktól.
- A készülék egy csomag szárítószeret tartalmaz. Ez nem játékszer. Ez nem élelmiszer. Kérjük, hogy haladéktalanul dobja ki.

2.2 Elektromos csatlakozás

⚠ FIGYELMEZTETÉS!

Tűz- és áramütésveszély.

⚠ FIGYELMEZTETÉS!

A készülék elhelyezésekor ügyeljen arra, hogy a hálózati kábel ne csipődjön be és ne sérüljön meg.

⚠ FIGYELMEZTETÉS!

Ne használjon többdugós adaptert és hosszabbító kábelt.

⚠ VIGYÁZAT!

A készülék üzembe helyezéséhez szükséges elektromos munkákat szakképzett villanyszerelőnek kell elvégeznie.

- Ellenőrizze, hogy az adattáblán szereplő adatok megfelelnek-e a helyi elektromos hálózati feszültség paramétereinek.
- A készüléket földelni kell.
- Mindig használjon megfelelően felszerelt ütésálló aljzataból.
- Ha a háztartási hálózati aljzat nincs földelve, csatlakoztassa a készüléket a hatályos előírásoknak megfelelően külön földelésre, és kérjen tanácsot szakképzett villanyszerelőtől.
- Ügyeljen az elektromos alkatrészek (pl. hálózati dugasz, hálózati kábel, kompresszor) épségére. Ha az elektromos alkatrészek cserére szorulnak, forduljon a hivatalos márkaszervizhez vagy villanyszerelőhöz.

- A hálózati kábelnek a hálózati dugasz szintje alatt kell elhelyezkednie.
- Csak a telepítés befejezése után csatlakoztassa a hálózati csatlakozódugót a hálózati csatlakozóaljzatba. Ügyeljen arra, hogy a hálózati csatlakozódugó üzembe helyezés után is könnyen elérhető legyen.
- A hálózati kábel meghúzásával ne váltsza le a készüléket. Ehhez a csatlakozódugót fogja meg.
- Ez a készülék 13 amperes hálózati csatlakozódugóval van felszerelve. Ha szükséges a hálózati csatlakozó biztosítékának cseréje, csak 13 A ASTA (BS 1362) biztosítékot használjon (csak az Egyesült Királyságban és Írországban).

2.3 Használat

FIGYELMEZTETÉS!

Sérülés-, égés-, áramütés- és tűzveszély.



A készülék gyúlékony gázt, izobutánt (R600a), magas fokú környezeti kompatibilitással rendelkező földgázt tartalmaz. Ügyeljen arra, hogy ne sértse meg a hűtőkör izobutánt tartalmazó alkatrészeit.

- Ne változtassa meg a készülék műszaki jellemzőit.
- A beépített termék szabadon álló termékként történő használata szigorúan tilos.
- A készüléket 10°C és 38°C közötti környezeti hőmérsékleten való használatra tervezték. A rendeltetésszerű működés kizárólag az előírt hőmérséklet-tartományon belül biztosítható.
- Ne helyezzen más elektromos készüléket (például fagyaltkészítő gépet) a készülékbe, hacsak ezt a gyártó kifejezetten nem javasolja.
- Amennyiben a hűtőkör megsérül, tartózkodjon mindennemű nyílt láng és gyújtószikra használatától. Szellőztesse ki a helyiséget.
- Ügyeljen arra, hogy forró tárggyal ne érjen a készülék műanyag részeihez.
- Ne helyezzen üdítőitalt a fagyasztórekészbe. A fagyás ugyanis nyomást fejt ki az italtároló edényre.
- Ne tároljon gyúlékony gázt vagy folyadékot a készülékben.
- Ne tegyen gyúlékony anyagot vagy gyúlékony anyaggal szennyezett tárgyat a készülékbe, annak közelébe, illetve annak tetejére.

- Ne érintse meg a készülék kompresszorát és kondenzátorát. Ezek forrók.
- Nedves/vizes kézzel ne vegyen ki semmilyen ételt a fagyasztóból, és ne is érintse meg azokat.
- Az egyszer már kiolvasztott ételt ne fagyassza vissza.
- Kövesse a fagyasztott étel csomagolásán található tárolási útmutatásokat.
- A fagyasztórekészbe helyezés előtt csomagolja be az élelmiszert a többi élelmiszerral való érintkezés megakadályozásához.
- Ne hagyja, hogy az étel érintkezzen a készülék rekeszeinek belső falaival.

2.4 Belső világítás

FIGYELMEZTETÉS!

Vigyázat! Áramütés-veszély!

- Ez a termék G energiahatékonysági osztályú fényforrás(oka)t tartalmaz.
- A termékben található izzó(k)ra és a külön kapható pótizzókra vonatkozó tudnivalók: Ezek az izzók arra készültek, hogy megfeleljenek a háztartási készülékekben fennálló szélsőséges fizikai feltételeknek, mint például hőmérséklet, rezgés, magas páratartalom, illetve arra használhatosak, hogy jelezzék a készülék működési állapotát. Nem alkalmasak egyéb felhasználásra, valamint helyiségek megvilágítására.

2.5 Ápolás és tisztítás

FIGYELMEZTETÉS!

Személyi sérülés vagy a készülék károsodásának veszélye áll fenn!

- Karbantartás előtt kapcsolja ki a készüléket, és húzza ki a hálózati csatlakozódugót a csatlakozóaljzatból.
- A készülék hűtőegységében szénhidrogének vannak jelen. Az elektromos üzembe helyezést és a készülék hűtőközeggel való feltöltését csak szakképzett személy végezheti el.

2.6 Szolgáltatások

- A készülék javítását bizza a márkaszervizre. Mindig eredeti cserealkatrészeket használjon.
- Kérjük, ne feledje, hogy a házilag vagy nem szakértő által végzett javítás biztonsági következményekkel járhat, és érvénytelenítheti a jótállást.

- Az alábbi pótalkatrészek legalább 7 évig lesznek elérhetők a modell gyártásának megszűnése után: termosztátok, hőmérséklet-érzékelők, nyomtatott áramköri lapok, fényforrások, ajtófogantyúk, ajtózsanérok, tálcák és kosarak. Az ajtótomítések legalább 10 évig lesznek elérhetők a modell gyártásának megszűnése után. Az időtartam elképzelhető, hogy hosszabb az Ön országában. További információkért, kérjük, látogasson el a weboldalunkra.
- Kérjük, ne feledje, hogy ezen cserealkatrészek némelyikét kizárólag szakértő szerelő szerezheti be, és nem mindegyik alkatrész társítható minden modellhez.

2.7 Ártalmatlanítás

⚠ FIGYELMEZTETÉS!

Sérülés- vagy fulladásveszély áll fenn.

- Bontsa a készülék hálózati csatlakozását.
- Vágja le a hálózati tápkábelt, és helyezze a hulladékba.
- Szerelje le az ajtót, hogy megakadályozza a gyermekek és háziállatok készülékben rekedését.
- A készülék hűtőköre és szigetelése ózonbarát anyagokat tartalmaz.
- A szigetelőhob gyúlékony gázt tartalmaz. A készülék megfelelő ártalmatlanítására vonatkozó tájékoztatásért lépjen kapcsolatba a helyi hatóságokkal.
- Ügyeljen arra, hogy ne sérüljön meg a hűtőegység azon része, mely a hőcserélő közelében található.

3. KEZELŐPANEL

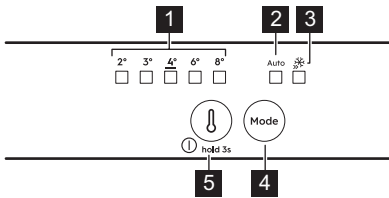

1 Hőmérséklet-visszajelző

2 AI CoolAssist visszajelző

3 Extra Freeze visszajelző

4 Mode gomb

Nyomja meg a(z) AI CoolAssist be- és kikapcsolásához.

Nyomja meg a(z) Extra Freeze funkció be- és kikapcsolásához.

A kézi beállításhoz való visszatéréshez nyomja meg a(z) Mode gombot, amíg a hőmérséklet-jelzőfény világítani nem kezd.

5 Hőmérséklet szabályozó gomb/ Be/ki gomb

Nyomja meg a hőmérséklet beállításához (2°C - 8°C ajánlott 4°C).

3.1 Be- és kikapcsolás

Bekapcsolás: Csatlakoztassa a hálózati csatlakozót a hálózati aljzathoz. Nyomja meg

a hőmérséklet-szabályozó gombját, ha a LED jelzőfények nem világítanak.

Kikapcsolás: Nyomja meg a hőmérséklet-szabályozó gombot a 3 mp amíg az összes jelzőfény ki nem alszik.

3.2 Extra Freeze funkció

Használja a(z) Extra Freeze funkciót gyorsfagyasztáshoz a fagyasztóban.

Aktiválja a funkciót legalább 24 ó erejéig, mielőtt behelyezné az élelmiszert. A funkció max. 52 ó elteltével leáll.

3.3 AI CoolAssist

Az alábbi üzemmódok automatikus engedélyezéséhez használja a AI CoolAssist funkciót:

- hőmérséklet-kezelés: optimalizálja a hőmérsékletet.
- Auto Shopping Mode: a hűtőszekrény hőmérsékletének beállításával gyorsan lehűti az újonnan hozzáadott darabokat.
- Auto Vacation Mode: csökkenti az energiafogyasztást, ha a készüléket három vagy több egymást követő napon keresztül nem használja.

❗ AI CoolAssist és Extra Cool vagy Extra Freeze nem lehet egyszerre aktív. A hőmérséklet-szabályozó gomb le van tiltva, amikor a AI CoolAssist be van kapcsolva. Kapcsolja ki a hőmérséklet beállításához.

3.4 Riasztások

❗ A riasztási típusok modellenként eltérőek.

Az akusztikai és vizuális riasztás kikapcsolásához nyomja meg bármelyik gombot.

Magas hőmérséklet riasztás

Ha a fagyasztó hőmérséklete túl magas, a hőmérsékletjelző LED-ek villognak, és hang-

jelzés hallható, amíg a megfelelő körülmények vissza nem állnak. A hangjelzés 1 ó elteltével automatikusan kikapcsol.

Ajtó nyitva riasztás

Ha a hűtőszekrény ajtaja 5 perc ideig nyitva marad, a hangjelzés bekapcsol. Csukja be az ajtót a riasztás leállításához.

Áramszünet

Amikor a készülékben a hőmérséklet megemelkedik a hosszan tartó áramkimaradás miatt, az összes hőmérséklet-jelző LED villog, és a hangjelzés mindaddig hallható, amíg a megfelelő feltételek helyre nem állnak.

4. MINDENNAPI HASZNÁLAT

❗ A berendezés modellenként változik.

4.1 A polcok elhelyezése



Hajlékony polc: a polc elülső fele a második fele alá helyezhető. Óvatosan vegye ki az elülső felét, és csúsztassa be az alsó sínbe.

4.2 Páratartalom-szabályozás

A páratartalom szabályozása a zöldséges fiók üvegpolcán lévő eszköz segítségével:

- Rekeszek zárva: kevés gyümölcs és zöldség.
- Rekeszek nyitva: nagyobb mennyiségű gyümölcs és zöldség.

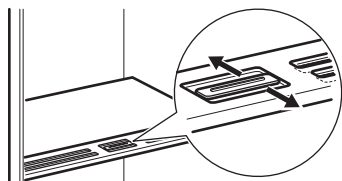

❗ Ne helyezzen élelmiszert a páraszabályozó eszközre.

4.3 Hőmérséklet-visszajelző

Ha a(z) OK megjelenik (A), helyezze a friss élelmiszert a szimbólummal jelzett területre. Ha nem (B), várjon legalább 12 ó erejéig, és ellenőrizze újra. Ha még mindig nem OK (B), állítson be alacsonyabb hőmérsékletet.



5. TANÁCSOK ÉS TIPPEK

5.1 Energiatakarékossággal kapcsolatos ötletek

- Fagyasztó: Az energia leghatékonyabb felhasználását az eredeti elhelyezés biztosítja.



- Hűtő: A leghatékonyabb energiafelhasználás abban az esetben érhető el, ha a rekeszek a készülék alsó részén találhatók, és a polcok elosztása egyenletes. Az ajtóban lévő tárolók elhelyezkedése nem befolyásolja az energiafogyasztást.

- Ne nyitogassa gyakran az ajtót, illetve ne hagyja a szükségesnél tovább nyitva.
- Fagyasztó: Minél alacsonyabb hőmérséklet van beállítva, annál magasabb az energiafogyasztás.
- Hűtő: Ne állítson be túl magas hőmérsékletet, hacsak ez nem szükséges az élelmiszer tulajdonságai miatt.
- Ha a környezeti hőmérséklet magas, és a hőmérséklet-szabályozó alacsony hőmérsékletre van állítva, a készülék pedig teljesen meg van töltve, előfordulhat, hogy a kompresszor folyamatosan üzemel, ami miatt jég vagy dér képződik az elpárologtatón. Ebben az esetben állítsa a hőmérséklet-szabályozót magasabb hőmérsékletre, hogy lehetővé tegye az automatikus leolvasztást.
- Ne takarja le a szellőzőrácsokat vagy -nyílásokat.
- Ügyeljen arra, hogy a készülékben levő termékek ne akadályozzák a levegő áramlását a készülék belsejének hátsó részén levő nyílásokon keresztül.

5.2 Ötletek fagyasztáshoz

- A fagyasztórekeszbe helyezés előtt csomagolja be az élelmiszert a többi élelmiszerral való érintkezés megakadályozásához.
- Ne fagyasszon folyadékot tartalmazó palackot vagy sörösdobozt, különösen ne széndioxidot tartalmazó italt, mivel ezek felrobbanhatnak a fagyasztás során.
- Ne tegyen forró ételt a fagyasztórekeszbe.
- Ne helyezzen friss, nem fagyasztott élelmiszert közvetlenül a már lefagyasztott élelmiszer mellé.
- A jégkockákat, illetve jégkrémeket ne fogyassza azonnal a fagyasztóból való kivétel után, hogy elkerülje a fagyási sérüléseket.
- A felolvasztott élelmiszert ne fagyassza vissza.

5.3 Ötletek fagyasztott ételek tárolásához



- A fagyasztótér a következő módon van jelölve:  .
- A fagyasztott élelmiszerek minőségének megőrzéséhez -18 °C vagy ennél alacsonyabb beállított hőmérséklet szükséges.
- Ha ennél magasabb a hőmérséklet a készülékben, akkor lerövidülhet az eltarthatósági idő.
- A teljes fagyasztótér alkalmas a fagyasztott élelmiszerek tárolására.

- Hagyjon elegendő szabad helyet az élelmiszer körül, hogy a levegő szabadon tudjon áramolni.

5.4 Eltarthatósági idő a fagyasztótérben

Étel típusa	Eltarthatósági idő (hónap)
Kenyér	3
Gyümölcsök (a citrusfélék kivételével)	6-12
Zöldségek	8 - 10
Ételmaradék hús nélkül	1-2
Tejtermékek:	
Vaj	6 - 9
Lágy sajt (pl. mozzarella)	3-4
Kemény sajt (pl. parmezán, cheddar)	6
Tenger gyümölcsei:	
Zsíros hal (pl. lazac, makrélá)	2 - 3
Sóvány hal (pl. tőkehal, lepényhal)	4-6
Garnélarák	12
Kagyló és héj nélküli kagyló	3-4
Főtt hal	1-2
Húсок:	
Szárnyasok	9-12
Marha	6-12
Sertés	4-6
Bárány	6 - 9
Kolbász	1-2
Sonka	1-2
Ételmaradék hússal	2 - 3

5.5 Ötletek az ételek hűtéséhez

 A friss élelmiszerekhez javasolt hűtőtér jele (az adattáblán): .

- A friss élelmiszerek minőségének megőrzéséhez +4 °C vagy ennél alacsonyabb beállított hőmérséklet szükséges.
- Az italokat és élelmiszereket mindig zárt edényekben tárolja, hogy elkerülje a hűtő

- belsejében az ízek és szagok keveredését.
- A főtt és a nyers élelmiszerek keresztzennyezésének elkerülésére takarja le a főtt ételt, és különítse el a nyers élelmiszertől.
- A húst csomagolja megfelelő csomagolóanyagba, és helyezze a zöldséges fiók feletti üveglapra.
- Olvassza le az ételt a hűtőszekrényben.
- Ne tegyen forró ételt a készülékbe.

- Tisztítsa meg a gyümölcsöket és zöldségeket, és helyezze az erre a célra kijelölt fiókba (zöldségfiók).
- Ne tartson egzotikus gyümölcsöket a hűtőszekrényben.
- Az olyan zöldségeket, mint a paradicsom, burgonya, hagyma és fokhagyma, ne tartsa a hűtőben.
- Zárja be a palackokat, mielőtt a hűtőszekrénybe helyezné őket.

6. ÁPOLÁS ÉS TISZTÍTÁS

6.1 A belső rész tisztítása

Az első használat előtt tisztítsa meg a készülék belsejét és a tartozékokat semleges szappanos langyos vízzel, majd szárítsa meg. Rendszeresen tisztítsa a készüléket és az ajtó-tömítéseket.

A kezelőpanelt nedves ruhával tisztítsa meg, majd puha ruhával szárítsa meg. Ne használjon mosószert.

Rendszeresen tisztítsa meg a hűtőrekesz hátulján található olvadékvíz-leeresztő nyílást a csőtisztító segítségével.

! A tartozékokat és a készülék alkatrészeit ne mossa mosogatógépben.

6.2 A készülék leolvasztása

Hűtő:

A hűtőtér leolvasztását a készülék automatikusan végzi.

Fagyasztó:

A fagyasztótér dérmentes.

7. HIBAEELHÁRÍTÁS

A készülék nem működik.

- Csatlakoztassa megfelelően a hálózati csatlakozót a hálózati aljzathoz.
- Kapcsolja be a készüléket.
- Győződjön meg arról, hogy a hálózati aljzatban van feszültség. Forduljon szakképzett villanyszerelőhöz.

A készülék zajos.

Ellenőrizze, hogy a készülék megfelelően van-e alátámasztva.

A hangjelzéses vagy vizuális riasztás be van kapcsolva.

Csukja be az ajtót, vagy nyomja meg bármelyik gombot a hangjelzés kikapcsolásához.

A kompresszor folyamatosan működik.

- Állítsa be a hőmérsékletet.
- Várja meg, hogy a hőmérséklet stabilizálódjon.
- A behelyezés előtt várja meg, amíg az élelmiszerek lehűlnek szobahőmérsékletre.
- Csukja be megfelelően az ajtót.

Az ajtó rosszul van beállítva, vagy zavarja a szellőzőrácsot.

Lásd az üzembe helyezési utasítást.

Az ajtó nehezen nyitható.

Az ajtó bezárása, majd újbóli kinyitása között várjon néhány másodpercet.

Túl sok a fagyás és a jég.

- Csukja be megfelelően az ajtót.
- Tisztítsa meg vagy cserélje ki a tömítést.
- Csomagolja be megfelelően az ételt.
- Állítsa be a hőmérsékletet.

Vízfolyás látható a hűtőszekrény hátlapján.

Ez a kiolvasztási folyamat része.

A hűtőszekrény belsejében túl sok kondenzvíz jelenik meg.

- Csak szükség esetén nyissa ki az ajtót, és csukja be teljesen.
- Nyáron és ősszel állítson be melegebb hőmérsékletet a hűtőszekrényben (kb. 6-7°C).

Víz áramlik a hűtő belsejében.

- Gondoskodjon arról, hogy az élelmiszerek ne érjenek hozzá a hátlaphoz.
- Tisztítsa meg a vízkivezetési nyílást.

Víz folyik a padlón.

Csatlakoztassa az olvadékvíz-kimenetet a párologtató tárcához.

Nem lehet beállítani a hőmérsékletet.

Kapcsolja ki a(z) Extra Freeze funkciót.

A hőmérséklet-beállítás LED-jei egyszerre villognak.

A hűtőrendszer hidegen tartja az ételt. A hőmérséklet-szabályozás le van tiltva. Ha a probléma továbbra is fennáll, forduljon a márkaszervizhez.

A lámpa nem működik, vagy az ajtótitémítések sérültek.

Forduljon a márkaszervizhez.

8. MŰSZAKI ADATOK

A műszaki információk az energiacímkén és a készülék adattábláján található, amelyek a készüléken vagy annak belsejében helyezkedhetnek el.

Svájcban:

Feszültség: 220-240 V

Frekvencia: 50 Hz

Csak az EU-ban

A készülékhez mellékelt energiahatékonysági címkén található QR-kód a készülék EU EPREL adatbázisban szereplő teljesítményével kapcsolatos adatokra mutató hivatkozást tartalmaz. A későbbi tájékozódás érdekében őrizze meg az energiahatékonysági címkét a használati útmutatóval és a készülékhez mellékelt minden egyéb dokumentummal együtt.

Ugyanezek az adatok az EPREL adatbázisban is megtalálhatók a <https://eprel.ec.europa.eu> hivatkozás, továbbá a készülék adattábláján levő modellnév és termékszám segítségével. Az energiabesorolási címkére vonatkozó részletes tájékoztatóért keresse fel a www.theenergylabel.eu weboldalt.

Csak az Egyesült Királyságban

A készülékhez mellékelt energiahatékonysági címkén található QR-kód a készülék teljesítményével kapcsolatos adatokra mutató hivatkozást tartalmaz. A későbbi tájékozódás érdekében őrizze meg az energiahatékonysági címkét a használati útmutatóval és a készülékhez mellékelt minden egyéb dokumentummal együtt.

9. INFORMÁCIÓ A BEVIZSGÁLÓ INTÉZETEK SZÁMÁRA

Bármely EcoDesign hitelesítéshez a készülék üzembe helyezésének és előkészítésének meg kell felelnie az alábbi szabványnak:

UK	BS EN 62552
EU, Svájc, Izrael	EN 62552
Ausztrália	IEC 62552
Dél-Afrika	SANS 62552
EGYESÜLT ARAB EMÍRSÉGEK	UAE.S 5010-3:2022

GCC	SASO-2892_2018
-----	----------------

A jelen használati utasítás "Üzembe helyezés" fejezetében található a szellőzésre vonatkozó követelmények, a készülékfülke méretei és a minimális térközök. Kérjük, vegye fel a kapcsolatot a gyártóval bármely egyéb információért, többek között a betöltési terveért.

10. KÖRNYEZETVÉDELMI TUDNIVALÓK

Hasznosítsa újra a szimbólummal ellátott anyagokat . A csomagolást az újrahasznosítás érdekében tegye a megfelelő konténe-

rekbe. Segítsen a környezet és az emberi egészség védelmében az elektromos és elektronikus készülékek hulladékának újrahasznosításával. Ne dobja ki a szimbólummal

ellátott készülékeket  a háztartási hulladék-
kal. Juttassa el a terméket a helyi újrahaszno-

sító létesítménybe, vagy vegye fel a kapcsolatot a helyi önkormányzati szervvel.

1. BEZPEČNOSTNÉ INFORMÁCIE.....	69	7. RIEŠENIE PROBLÉMOV.....	76
2. BEZPEČNOSTNÉ INFORMÁCIE.....	71	8. TECHNICKÉ ÚDAJE.....	76
3. OVLÁDACÍ PANEL.....	73	9. INFORMÁCIE PRE SKÚŠOBNÉ ÚSTAVY	77
4. KAŽDODENNÉ POUŽÍVANIE.....	74	77
5. RADY A TIPY.....	74	10. OCHRANA ŽIVOTNÉHO PROSTREDIA	77
6. OŠETROVANIE A ČISTENIE.....	75	77

1. ⚠ BEZPEČNOSTNÉ INFORMÁCIE

Pred inštaláciou a používaním spotrebiča si prečítajte priložený návod na používanie. Výrobca nezodpovedá za zranenia ani za škody spôsobené nesprávnou inštaláciou alebo používaním. Tieto pokyny uchovávajte na bezpečnom a prístupnom mieste, aby ste do nich mohli v budúcnosti nahliadnuť.

1.1 Bezpečnosť detí a zraniteľných osôb

- Tento spotrebič smú používať deti staršie ako 8 rokov a osoby so zníženou fyzickou, zmyslovou alebo psychickou spôsobilosťou alebo nedostatkom skúseností a znalostí, iba ak sú pod dozorom zodpovednej osoby alebo ak boli zodpovednou osobou poučené o bezpečnom používaní spotrebiča a rozumejú prí-

padným rizikám. Deti od 3 do 8 rokov smú nakladať spotrebič a vykladať z neho za predpokladu, že boli správne poučené. Deti do 3 rokov nesmú mať prístup k spotrebiču, pokiaľ nie sú pod nepretržitým dohľadom zodpovednej osoby.

- Deti by mali byť pod dozorom, aby sa zabezpečilo, že sa so spotrebičom nebudú hrať.
- Deti nesmú spotrebič bez dozoru čistiť ani vykonávať žiadnu údržbu na spotrebiči.
- Obaly vždy uschovajte mimo dosah detí a náležite ich zlikvidujte.

1.2 Všeobecná bezpečnosť

- Tento spotrebič je určený len na skladovanie potravín a nápojov.

- Tento spotrebič je určený na jedno použitie v domácnosti v interiéri.
- Tento spotrebič sa môže používať v kanceláriách, hotelových host'ovských izbách, izbách s posteľou a raňajkami, v domovoch poľnohospodárskych hostí a iných podobných ubytovacích zariadeniach, ak takéto používanie nepresiahne (priemerné) úrovne používania v domácnosti.
- Aby ste predišli kontaminácii potravín, dodržiavajte nasledovné pokyny:
 - neotvárajte dvierka na dlhšie doby;
 - pravidelne čistite povrchy, ktoré prichádzajú do kontaktu s jedlom a prístupné odtokové systémy;
 - surové mäso a ryby skladujte vo vhodných nádobách v chladničke, aby neboli v kontakte s inými potravinami ani na nich nemohli kvapkať.
- **UPOZORNENIE:** Vetracie otvory na skrini spotrebiča alebo konštrukcii zabudovateľného spotrebiča musia zostať voľné a nezakryté.
- **UPOZORNENIE:** Na urýchlenu rozmrazovania nepoužívajte iné mechanické zariadenia alebo prostriedky ako tie, ktoré odporúča výrobca.
- **UPOZORNENIE:** Nepoškodzuje chladiaci okruh.
- **UPOZORNENIE:** V spotrebiči vo vnútri priehradiek na uchovávanie potravín nepoužívajte elektrické spotrebiče, ak daný typ neodporúča výrobca.
- Na čistenie spotrebiča nepoužívajte prúd vody ani paru.
- Spotrebič čistite vlhkou mäkkou handričkou. Používajte len neutrálne čistiace prostriedky. Nepoužívajte abrazívne výrobky, čistiace špongie s abrazívnou vrstvou, rozpúšťadlá ani kovové predmety.
- Keď je spotrebič dlho prázdny, vypnite ho, odmrázte, vyčistite, vysušte a nechajte otvorené dvierka, aby ste predišli tvorbe plesne v spotrebiči.
- V tomto spotrebiči neskladujte výbušné látky, ako napríklad aerosólové nádoby s horľavými hnacími látkami.
- Ak je napájací kábel poškodený, musí ho vymeniť výrobca, ním autorizované servisné stredisko alebo

podobne kvalifikované osoby, aby sa predišlo nebezpečenstvu.

2. BEZPEČNOSTNÉ IFNORMÁCIE

2.1 Inštalácia

VAROVANIE!

Tento spotrebič môže nainštalovať len kvalifikovaná osoba.

- Odstráňte všetky obaly.
- Poškodený spotrebič neinštalujte ani nepoužívajte.
- Z bezpečnostných dôvodov spotrebič nepoužívajte, ak nie je správne nainštalovaný do nábytku určeného na zabudovanie.
- Riadte sa samostatnými pokynmi na inštaláciu spotrebiča a zmenu smeru otvárania dvierok dostupnými na našej webovej stránke.
- Vždy dávajte pozor, ak presúvate spotrebič, pretože je ťažký. Vždy používajte ochranné rukavice a uzavretú obuv.
- Uistite sa, že okolo spotrebiča môže prúdiť vzduch.
- Pri prvej inštalácii alebo po zmene smeru otvárania dvierok počkajte minimálne 4 hodiny pred pripojením spotrebiča do napájania. Je to potrebné na to, aby olej stiekol späť do kompresora.
- Pred vykonávaním úprav na spotrebiči (napr. zmena smeru otvárania dvierok) vytiahnite sieťovú zástrčku zo sieťovej zásuvky.
- Spotrebič neinštalujte blízko radiátorov, sporákov, rúr ani varných panelov, pokiaľ nie je v inštaláčnych pokynoch uvedené inak.
- Spotrebič nevystavujte dažďu.
- Neinštalujte spotrebič na priamom slnečnom svetle.
- Spotrebič neinštalujte do oblastí, ktoré sú príliš vlhké alebo príliš studené.
- Pri presúvaní spotrebiča nadvihnite jeho prednú hranu, aby ste nepoškriabali podlahu.
- Pri zmene smeru otvárania dverí spotrebiča chráňte podlahu pred poškriabaním.

- Spotrebič obsahuje vrečko s vysúšadlom. Nie je to hračka. Nie je na jedenie. Okamžite ho vyhodte.

2.2 Zapojenie do elektrickej siete

VAROVANIE!

Hrozí nebezpečenstvo požiaru a zásahu elektrickým prúdom.

VAROVANIE!

Pri umiestňovaní spotrebiča sa uistite, že nie je elektrický napájací kábel zachytený alebo poškodený.

VAROVANIE!

Nepoužívajte viaczásuvkové adaptéry ani predlžovacie káble.

UPOZORNENIE!

Elektrické práce potrebné na inštaláciu tohto spotrebiča by mal vykonať kvalifikovaný elektrikár.

- Uistite sa, že parametre na typovom štítku sú kompatibilné s parametrami elektrickej siete.
- Spotrebič musí byť uzemnený.
- Vždy používajte správne nainštalovanú prepäťovú zásuvku.
- Ak domáca napájacía zásuvka nie je uzemnená, pripojte spotrebič k samostatnému uzemneniu v súlade s platnými predpismi, pričom sa poraďte s kvalifikovaným elektrikárom.
- Dávajte pozor, aby ste nepoškodili elektrické komponenty (napr.: sieťovú zástrčku, sieťový kábel, kompresor). Ak potrebujete vymeniť elektrické súčasti, obráťte sa na autorizované servisné stredisko alebo elektroinštalatéra.
- Sieťový kábel musí byť pod úrovňou sieťovej zástrčky.
- Sieťovú zástrčku zapojte do sieťovej zásuvky až na konci inštalácie. Po inštalácii sa uistite, že máte prístup k elektrickej zásuvke.

- Spotrebič neodpájajte ťahaním za napájací kábel. Vždy ťahajte za sieťovú zástrčku.
- Tento spotrebič je vybavený 13 A sieťovou zástrčkou. Ak je potrebné vymeniť poistku sieťovej zástrčky, použite iba 13 A ASTA (BS 1362) poistku (iba Spojené kráľovstvo a Írsko).

2.3 Použitie

VAROVANIE!

Riziko poranenia, popálenia, zásahu elektrickým prúdom alebo riziko požiaru.



Spotrebič obsahuje horľavý plyn, izobután (R600a), prírodný plyn s vysokou úrovňou environmentálnej kompatibility. Dávajte pozor, aby ste nepoškodili chladiaci okruh, ktorý obsahuje izobután.

- Nemeňte technické parametre spotrebiča.
- Akékoľvek použitie zabudovaného produktu ako voľne stojaceho je prísne zakázané.
- Tento spotrebič je určený na používanie pri okolitej teplote v rozsahu od 10°C do 38°C. Uvedený teplotný rozsah zaručuje správnu činnosť spotrebiča.
- Do spotrebiča nekladajte elektrické spotrebiče (napr.: zariadenia na výrobu zmrzliny), ak ich neoznačil za vhodné výrobca.
- Ak sa poškodí chladiaci okruh, uistite sa, že v miestnosti nie sú plamene a zdroje vznietenia. Miestnosť dobre vyvetrajte.
- Nedovoľte, aby sa plastových častí spotrebiča dotýkali horúce predmety.
- Do mraziaceho priestoru nedávajte sytené nealkoholické nápoje. Vytvoril by sa tlak na nádobu s nápojom.
- V spotrebiči neskladujte horľavé plyny ani kvapaliny.
- Horľavé látky ani predmety, ktoré sú nasiaknuté horľavými látkami, nekladte do spotrebiča, do jeho blízkosti ani naň.
- Nedotýkajte sa kompresora ani kondenzátora. Sú horúce.
- Ak máte mokré alebo vlhké ruky, z mraziaceho priestoru nevyberajte žiadne predmety ani sa ich nedotýkajte.
- Rozmrazené potraviny nikdy znovu nezmrazujte.
- Dodržiavajte pokyny týkajúce sa správneho uskladnenia uvedené na obale mrazených potravín.

- Potraviny pred vložením do mraziaceho priestoru zabaľte do materiálu určeného na styk s potravinami.
- Nedovoľte, aby sa potraviny dostali do kontaktu s vnútornými stenami priečinkov spotrebiča.

2.4 Vnútorné osvetlenie

VAROVANIE!

Hrozí nebezpečenstvo zásahu elektrickým prúdom.

- Tento výrobok obsahuje jeden alebo viac zdrojov svetla s triedou energetickej účinnosti G.
- Informácie o žiarovke/žiarovkách vnútri tohto výrobku a náhradných dieloch osvetlenia, ktoré sa predávajú samostatne: Tieto žiarovky sú navrhnuté tak, aby odolali extrémnym podmienkam v domácich spotrebičoch, ako napr. teplota, vibrácie, vlhkosť, alebo slúžia ako ukazovatele prevádzkového stavu spotrebiča. Nie sú určené na používanie iným spôsobom a nie sú vhodné na osvetlenie priestorov v domácnosti.

2.5 Ošetrovanie a čistenie

VAROVANIE!

Hrozí nebezpečenstvo poranenia alebo poškodenia spotrebiča.

- Pred vykonávaním údržby spotrebič vypnite a vyťahnite jeho zástrčku zo sieťovej zásuvky.
- Tento spotrebič obsahuje uhľovodíky v chladiacej jednotke. Údržbu spotrebiča a dopĺňanie náplne môže vykonávať len kvalifikovaná osoba.

2.6 Servis

- Ak treba dať spotrebič opraviť, obráťte sa na autorizované servisné stredisko. Používajte iba originálne náhradné diely.
- Nezabudnite, že vlastnoručná alebo neprofesionálna oprava môže mať bezpečnostné následky a mohla by spôsobiť zánik záruky.
- Nasledujúce náhradné diely budú dostupné počas najmenej 7 rokov od ukončenia predaja modelu: termostaty, snímače teploty, dosky s plošnými spojmi, zdroje osvetlenia, rukoväte dvierok, závesy dvierok, nádoby a koše. Tesnenia dvierok budú dostupné počas najmenej 10 rokov od ukončenia predaja modelu. Dostupnosť môže byť vo vašej krajine

dlhšia. Ďalšie informácie nájdete na našej webovej lokalite.

- Upozorňujeme, že niektoré z týchto dielov môžu byť dostupné iba pre profesionálnych opravárov, a že nie všetky náhradné diely sú vhodné pre všetky modely.

2.7 Likvidácia

⚠ VAROVANIE!

Riziko zranenia alebo udusenía.

- Spotrebič odpojte od elektrickej siete.
- Odrežte elektrický kábel a zlikvidujte ho.
- Odstráňte dvierka, aby ste zabránili uviaznutiu detí a domácich zvierat v spotrebiči.
- Chladiaci okruh a izolačné materiály tohto spotrebiča nepoškodujú ozónovú vrstvu.
- Penová izolácia obsahuje horľavý plyn. Informácie o správnej likvidácii spotrebiča vám poskytnie váš miestny úrad.
- Nepoškodte tú časť chladiacej jednotky, ktorá sa nachádza blízko výmenníka tepla.

3. OVLÁDACÍ PANEL

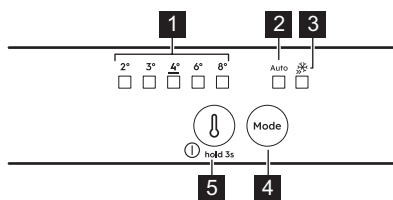

1 Indikátory teploty

2 Indikátor AI CoolAssist

3 Indikátor Extra Freeze

4 Tlačidlo Mode

Stlačením zapnete/vypnete AI CoolAssist. Stlačením zapnete/vypnete funkciu Extra Freeze.

Ak sa chcete vrátiť k manuálnemu nastaveniu, stlačajte tlačidlo Mode, kým sa nezapne ukazovateľ teploty.

5 Tlačidlo regulácie teploty/ Tlačidlo Zap./Vyp.

Stlačte, ak chcete nastaviť teplotu (2 °C – 8 °C odporúčaná hodnota 4 °C).

3.1 Zapínanie/vypínanie

Zapnutie: Pripojte sieťovú zástrčku do sieťovej zásuvky. Ak sú všetky LED indikátory zhasnuté, stlačte tlačidlo regulátora teploty.

Vypnutie: Stlačte tlačidlo regulácie teploty pre 3 sek kým nezhasnú všetky indikátory.

3.2 Funkcia Extra Freeze

Použite Extra Freeze na rýchle zmrazenie v mrazničke.

Funkciu aktivujte aspoň 24 h pred vložením potravín. Funkcia sa zastaví po max. 52 h.

3.3 AI CoolAssist

Použite AI CoolAssist na automatické povolenie nasledujúcich režimov:

- regulácia teploty: optimalizuje teplotu.
- Auto Shopping Mode: upravuje teplotu v chladničke, aby rýchlo ochladila novo pridané položky.
- Auto Vacation Mode: znižuje spotrebu energie, keď spotrebič nepoužívate tri alebo viac po sebe nasledujúcich dní.

ⓘ Funkcie AI CoolAssist a Extra Cool alebo Extra Freeze nemôžu byť aktívne súčasne.

Tlačidlo regulácie teploty je deaktivované, keď je zapnutá funkcia AI CoolAssist. Ak chcete nastaviť teplotu, vypnite ju.

3.4 Alarmy

ⓘ Typy alarmov sa líšia podľa modelu.

Stlačením ľubovoľného tlačidla vypnete zvukový aj vizuálny alarm.

Zvukový signál pri vysokej teplote

Keď je teplota v mrazničke príliš vysoká, blikajú LED diódy a znie zvuková signalizácia, kým sa neobnovia správne podmienky. Zvuk sa automaticky vypne po 1 h.

Zvukový signál Dvierka otvorené

Ak zostanú dvierka chladničky otvorené približne 5 min, zaznie zvuková signalizácia. Alarm vypnete zatvorením dvierok.

Výpadok napájania.

Keď teplota v spotrebiči stúpne v dôsledku dlhšieho výpadku prúdu, všetky LED diódy teploty blikajú a znie zvuková signalizácia, kým sa neobnovia správne podmienky.

4. KAŽDODENNÉ POUŽÍVANIE

ⓘ Vybavenie sa líši podľa modelu.

4.1 Umiestnenie poličiek



Flexibilná polička: prednú polovicu poličky možno umiestniť pod druhú polovicu. Opatrne vyberte prednú polovicu a zasunúť ju do dolnej kolajničky.

4.2 Regulácia vlhkosti

Regulujte vlhkosť pomocou zariadenia v sklenenej poličke zásuvky na zeleninu:

- Zatvorené otvory: malé množstvá ovocia a zeleniny.
- Otvorené otvory: odporúča sa pre väčšie množstvá ovocia a zeleniny.

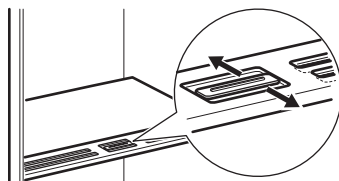

ⓘ Na zariadenie na reguláciu vlhkosti nekladte žiadne potraviny.

4.3 Indikátor teploty

Ak sa zobrazuje OK (A), vložte čerstvé potraviny do oblasti označenej symbolom. Ak nie (B), počkajte aspoň 12 h a skontrolujte znova. Ak ešte stále nie je OK (B), nastavte nižšiu teplotu.



5. RADY A TIPY

5.1 Rady na úsporu energie

- Mraznička: Pôvodná konfigurácia zabezpečuje najúčinnnejšie využitie energie.
- Chladnička: Konfigurácia so zásuvkami v spodnej časti spotrebiča a rovnomerne rozmiestnenými poličkami zabezpečuje najúčinnnejšie využitie energie. Poloha priehradiek na dverách neovplyvňuje spotrebu energie.
- Dvierka neotvárajte príliš často a nenechávajte ich otvorené dlhšie, ako je nevyhnutné.
- Mraznička: Čím nižšia je nastavená teplota, tým vyššia je spotreba energie.
- Chladnička: Nenastavujte príliš vysokú teplotu, pokiaľ to nie je požadované vlastnosťami potravín.
- Ak je teplota okolia vysoká, regulátor teploty je nastavený na intenzívne chladenie a spotrebič je úplne plný, kompresor môže byť v činnosti nepretržite, pričom sa tvorí námraza alebo ľad na výparníku. V takom prípade nastavte

regulátor teploty na vyššiu teplotu, aby bolo zabezpečené automatické rozmrazovanie.

- Nezakrývajte ventilačné mriežky a otvory.
- Dbajte na to, aby potraviny v spotrebiči umožňovali prúdenie vzduchu cez príslušné otvory v zadnej vnútornej časti spotrebiča.

5.2 Rady na zmrazovanie

- Potraviny pred vložením do mraziaceho priestoru zabalte do materiálu určeného na styk s potravinami.
- Nezmrázajte flaše ani plechovky s tekutinami, predovšetkým nápoje obsahujúce oxid uhličitý – môžu počas zmrazovania vybuchnúť.
- Do mraziaceho priestoru nekladajte horúce jedlá.
- Nekladte čerstvé nezmrazené potraviny hneď vedľa už zmrazených potravín.
- Kocky ľadu, zmrzliny ani nanuky nekonzumujte ihneď po vybratí z mrazničky, aby ste sa vyhli vzniku omrzlín.

- Rozmrazené potraviny opäť nezmrazujte.

5.3 Rady na uskladnenie mrazených potravín

- Mraziaca priehradka je označená symbolom .
- Dobré nastavenie teploty, ktoré zaisťuje zachovanie mrazených potravín, je teplota menšia alebo rovná -18 °C.
- Vyššie nastavenie teploty v spotrebiči môže viesť ku skráteniu životnosti potravín.
- Celá mraznička je vhodná na uskladnenie mrazených potravín.
- Nechajte dostatok miesta okolo potravín, aby mohol voľne cirkulovať vzduch.

5.4 Trvanlivosť potravín v mraziacom priestore

Druh potravín	Trvanlivosť (mesiace)
Chlieb	3
Ovocie (okrem citrusových plodov)	6 – 12
Zelenina	8 – 10
Zvyšky bez mäsa	1 – 2
Mliečne výrobky:	
Maslo	6 – 9
Mäkký syr (napr. mozzarella)	3 – 4
Tvrдый syr (napr. parmezán, čedar)	6
Morské plody:	
Mastné ryby (napr. losos, makrela)	2 – 3
Chudé ryby (napr. treska, platesa)	4 – 6
Krevety	12
Lúpané šklabky a mušle	3 – 4

Druh potravín	Trvanlivosť (mesiace)
Varené ryby	1 – 2
Mäso:	
Hydina	9 – 12
Hovädzie	6 – 12
Bravčové	4 – 6
Jahňacie	6 – 9
Klobása	1 – 2
Šunka	1 – 2
Zvyšky s mäsom	2 – 3

5.5 Rady pre chladenie potravín

 Skladovací priestor na čerstvé potraviny je (na typovom štítku) označený symbolom



- Vhodná teplota na správne skladovanie čerstvých potravín je +4 °C alebo nižšia.
- Na tekutiny a jedlo vždy používajte uzatváratelné nádoby, aby ste predišli prenášaniam vôní a pachov v spotrebiči.
- Aby ste sa vyhli kontaminácii medzi uvarenými a surovými potravinami, uvarené potraviny zakryté a skladujte oddelene od surových.
- Mäso zabaľte a položte na sklenenú policu nad zásuvkou na zeleninu.
- Potraviny rozmrazujte vo vnútri chladničky.
- Do spotrebiča nekladajte teplé potraviny.
- Ovocie a zeleninu očistite a vložte do príslušnej zásuvky (zásuvka na zeleninu).
- Exotické ovocie neskladujte v chladničke.
- V chladničke neskladujte zeleninu ako paradajky, zemiaky, cibuľu či cesnak.
- Flaše pred vložením do chladničky zatvorte.

6. OŠETROVANIE A ČISTENIE

6.1 Čistenie vnútra

Pred prvým použitím vyčistíte vnútro a všetko príslušenstvo vlažnou vodou s pridaným neutrálnym saponátom, potom ho osušte. Zariadenie a tesnenia dveriek pravidelne čistite.

Ovládací panel vyčistite vlhkou handričkou a osušte mäkkou handričkou. Nepoužívajte žiadne pracie prostriedky.

Pravidelne čistite otvor na odtok odmravovacej vody, ktorý sa nachádza vzadu v chladničke, používajte čistič na hadičky.

 Príslušenstvo a súčasti spotrebiča neumývajte v umývačke riadu.

6.2 Rozmrazovanie spotrebiča Chladnička:

Rozmrazovanie chladiaceho priestoru je automatické.

Mraznička:

Mraziaci priestor je bez námrazy.

7. RIEŠENIE PROBLÉMOV

Spotrebič nefunguje.

- Zapojte správne sieťovú zástrčku do sieťovej zásuvky.
- Zapnite spotrebič.
- Uistite sa, že v sieťovej zásuvke je napätie. Obráťte sa na kvalifikovaného elektrikára.

Spotrebič je hlučný.

Skontrolujte, či je spotrebič stabilne umiestnený.

Zapol sa zvukový alebo vizuálny alarm.

Zvukový alarm vypnete zatvorením dvierok alebo stlačením ľubovoľného tlačidla.

Kompresor pracuje neustále.

- Upravte teplotu.
- Počkajte, kým sa teplota stabilizuje.
- Pred uskladnením nechajte potraviny vychladnúť na izbovú teplotu.
- Dvierka správne zatvorte.

Dvierka nie sú správne zarovnané alebo zasahujú do vetracej mriežky.

Pozrite si pokyny na inštaláciu.

Dvierka sa ťažko otvárajú.

Medzi zatvorením a opätovným otvorením dvierok počkajte niekoľko sekúnd.

V spotrebiči je príliš veľa námrazy a ľadu.

- Dvierka správne zatvorte.
- Vyčistite alebo vymeňte tesnenie.
- Potraviny riadne zabaľte.

- Upravte teplotu.

Po zadnej stene chladničky tečie voda.

Ide o súčasť procesu rozmrazovania.

Vo vnútri chladničky je príliš veľa skondenzovanej vody.

- Dvierka otvárajte iba v prípade potreby a úplne ich zatvorte.
- V lete a na jeseň nastavte v chladničke vyššiu teplotu (približne 6 – 7 °C).

Vo vnútri chladničky tečie voda.

- Zaisťte, aby sa potraviny nedotýkali zadnej steny.
- Vyčistite odtokový kanálik.

Voda tečie na zem.

Pripojte odtokový kanálik roztopeného ľadu k odparovacej miske.

Nie je možné nastaviť teplotu.

Vypnite funkciu Extra Freeze.

Ukazovatele nastavenia teploty LED blikajú naraz.

Chladiaci systém udržiava potraviny studené. Vykonávanie úprav teploty je deaktivované. Ak problém pretrváva, obráťte sa na autorizované servisné stredisko.

Lampa nefunguje alebo sú poškodené tesnenia dvierok.

Obráťte sa na autorizované servisné stredisko.

8. TECHNICKÉ ÚDAJE

Technické informácie sú uvedené na energetickom štítku a typovom štítku spotrebiča, ktorý sa môže nachádzať na spotrebiči alebo vo vnútri spotrebiča.

Iba pre Švajčiarsko

Napätie: 220-240 V

Frekvencia: 50 Hz

Iba pre EÚ

Čiarový kód na štítku energetických parametrov dodanom so spotrebičom poskytuje webový odkaz na informácie o výkone spotrebi-

ča v databáze EU EPREL. Energetický štítok, návod na používanie a ďalšie dokumenty si odložte, aby ste ich mali v prípade potreby neskôr k dispozícii. Tie isté informácie sú dostupné aj v databáze EPREL na webovej stránke <https://eprel.ec.europa.eu>, kde treba zadať model a číslo výrobku, ktoré nájdete na typovom štítku spotrebiča. Podrobnejšie informácie o energetickom štítku nájdete na www.theenergylabel.eu.

Iba pre Spojené kráľovstvo

QR kód na štítku energetických údajov dodanom so spotrebičom poskytuje webový odkaz na informácie o výkone spotrebiča. Energetic-

ký štítok, návod na používanie a ďalšie dokumenty si odložte, aby ste ich mali v prípade potreby neskôr k dispozícii.

9. INFORMÁCIE PRE SKÚŠOBNÉ ÚSTAVY

Inštalácia a príprava spotrebiča na akékoľvek overenie ekologického dizajnu musí byť v súlade s normou:

UK	BS EN 62552
EÚ, Švajčiarsko, Izrael	EN 62552
Austrália	IEC 62552
Južná Afrika	BEZ 62552

SPOJENÉ ARABSKÉ EMIRÁTY	UAE.S 5010-3:2022
-------------------------	-------------------

GCC	SASO-2892_2018
-----	----------------

Požiadavky na vetranie, rozmery otvoru a minimálne voľné vzdialenosti sú uvedené v tejto používateľskej príručke v kapitole Inštalácia. V prípade potreby akýchkoľvek ďalších informácií vrátane plánov naplnenia kontaktujte výrobcu.

10. OCHRANA ŽIVOTNÉHO PROSTREDIA

Materiály označené symbolom  Obal vyhodte do príslušných kontajnerov na recykláciu. Chráňte životné prostredie a zdravie ľudí a recyklujte odpad z elektrických a elektronických spotrebičov. Spotrebiče označené sym-

bolom  s komunálnym odpadom. Výrobok odovzdajte v miestnom recyklačnom zariadení alebo sa obráťte na obecný alebo mestský úrad.

A series of 20 horizontal dotted lines spanning the width of the page, providing a guide for handwriting practice.

