

PCB7000

CS	Návod k použití Chladnička s mrazničkou	3
IS	Notendaleiðbeiningar Ískápur-Frystir	21
SV	Bruksanvisning Kyl-frys	38

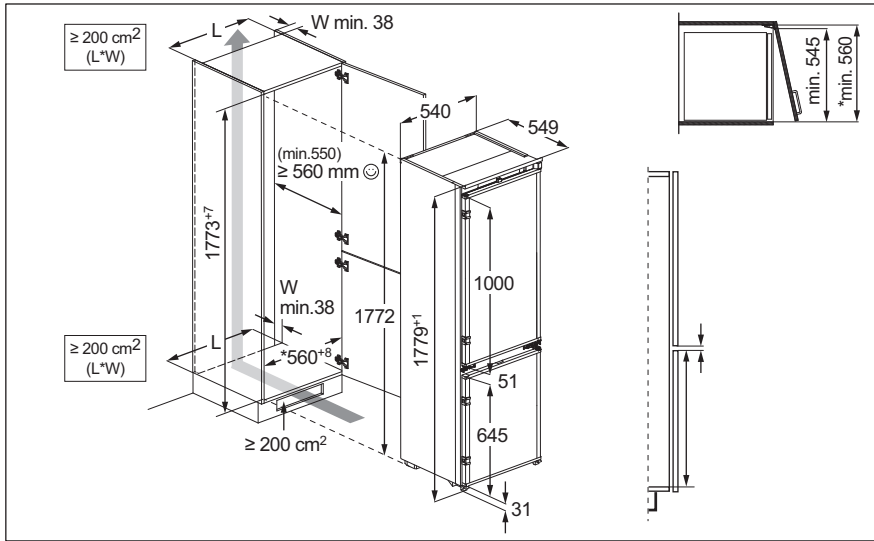

INSTALACE / UPPSETNING / INSTALLATION



HLUK / HÁVAÐI / LJUD

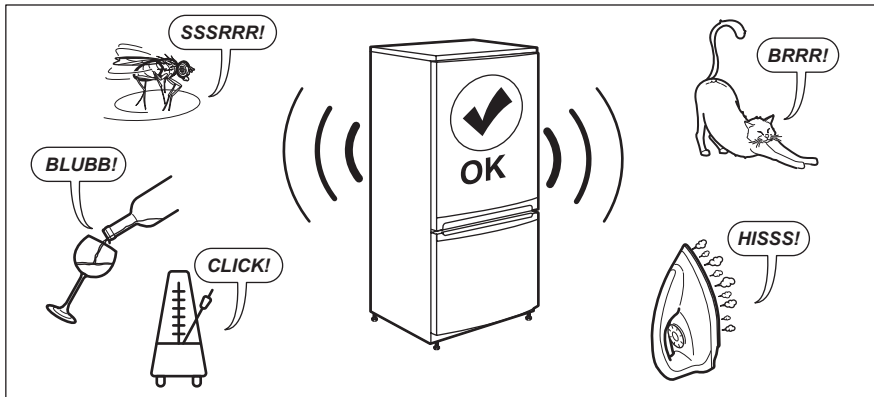

Vítá vás AEG! Děkujeme vám, že jste si vybrali náš spotřebič.



Rady k používání, brožury, poradce při potížích a informace o servisu a opravách získáte na:

www.aeg.com/support

Změny vyhrazeny.

OBSAH

1. BEZPEČNOSTNÍ INFORMACE.....	3
2. BEZPEČNOSTNÍ POKYNY	5
3. OVLÁDACÍ PANEL.....	7
4. DENNÍ POUŽÍVÁNÍ.....	10
5. TIPY A RADY.....	13
6. ČIŠTĚNÍ A ÚDRŽBA.....	15
7. ODSTRAŇOVÁNÍ ZÁVAD.....	16
8. TECHNICKÉ ÚDAJE.....	19
9. INFORMACE PRO ZKUŠEBNY.....	19
10. POZNÁMKY K OCHRANĚ ŽIVOTNÍHO PROSTŘEDÍ.....	19

1. ⚠ BEZPEČNOSTNÍ INFORMACE

Tento návod si pečlivě přečtěte ještě před instalací spotřebiče a jeho prvním použitím. Výrobce nenes odpovědnost za žádný úraz ani škodu v důsledku nesprávné instalace nebo použití. Návod k použití vždy uchovávejte na bezpečném a přístupném místě pro jeho budoucí použití.

1.1 Bezpečnost dětí a postižených osob

- Tento spotřebič smí používat děti starší osmi let nebo osoby se sníženými fyzickými, smyslovými nebo duševními schopnostmi nebo osoby bez patřičných zkušeností a znalostí, pouze pokud tak činí pod dozorem nebo obdrželi instrukce týkající se bezpečného provozu spotřebiče, a pokud rozumí rizikům spojeným s provozem spotřebiče. Děti ve věku od tří do osmi let a osoby s velmi rozsáhlým a těžkým zdravotním postižením mohou tento spotřebič plnit a vyprazdňovat, pokud byly náležitě poučeny. Děti mladší tří let bez stálého dozoru držte z dosahu spotřebiče.
- Zabraňte dětem, aby si hrály se spotřebičem .

- Čištění a uživatelskou údržbu spotřebiče by neměly provádět děti bez dozoru.
- Všechny obaly uschovejte mimo dosah dětí a řádně je zlikvidujte.

1.2 Všeobecné bezpečnostní informace

- Tento spotřebič je určen pouze k uchovávání potravin a nápojů.
- Tento spotřebič je určen k použití v běžném domácím použití.
- Tento spotřebič lze používat v kancelářích, hotelových pokojích, motelech, agropenzionech a v podobných ubytovacích zařízeních, kde využití nepřesahuje (průměrnou) úroveň využití v domácnosti.
- Aby se zabránilo kontaminaci potravin, řiďte se následujícími pokyny:
 - neotevírejte dveře na delší dobu;
 - pravidelně čistěte povrchy, které mohou přijít do styku s potravinami a přístupnými vypouštěcími systémy;
 - syrové maso a ryby uchovávejte v chladniče ve vhodných nádobách, aby nepřišly navzájem do styku nebo nekapaly na jiné potraviny.
- VAROVÁNÍ: Ve skříni spotřebiče nebo ve vestavěné konstrukci udržujte větrací otvory volně průchodné.
- VAROVÁNÍ: K urychlení odmrazování nepoužívejte mechanické ani jiné pomocné prostředky, které nejsou doporučeny výrobcem.
- VAROVÁNÍ: Nepoškoďte chladicí okruh.
- VAROVÁNÍ: V oddílech spotřebiče pro uložení potravin nepoužívejte elektrické přístroje, pokud se nejedná o typ doporučený výrobcem.
- K čištění spotřebiče nepoužívejte proud vody ani páru.
- Spotřebič čistěte vlhkým měkkým hadrem. Používejte pouze neutrální mycí prostředky. Nepoužívejte prostředky s drsnými částicemi, drátěnky, rozpouštědla nebo kovové předměty.

- Pokud necháte spotřebič prázdný na delší dobu, vypněte jej, odmrazte, vyčistěte, vysušte a nechte dveře otevřené, abyste zabránili vzniku plísní ve spotřebiči.
- Ve spotřebiči neuchovávejte výbušné směsi, jako např. aerosolové spreje s hořlavým hnacím plynem.
- Jestliže je poškozený napájecí kabel, smí jej vyměnit pouze výrobce, autorizované servisní středisko nebo osoba s podobnou příslušnou kvalifikací, aby se předešlo rizikům.

2. BEZPEČNOSTNÍ POKYNY

2.1 Instalace

VAROVÁNÍ!

Tento spotřebič smí instalovat jen kvalifikovaná osoba.

- Odstraňte veškerý obalový materiál.
- Poškozený spotřebič neinstalujte ani nepoužívejte.
- Z důvodu bezpečnosti spotřebič nepoužívejte, dokud není nainstalován do vestavné konstrukce.
- Postupujte podle samostatných pokynů pro instalaci spotřebiče a změnu směru otevírání dveří, které jsou k dispozici na našich webových stránkách.
- Při přemísťování spotřebiče buďte vždy opatrní, protože je těžký. Vždy používejte ochranné rukavice a uzavřenou obuv.
- Přesvědčte se, že vzduch může okolo spotřebiče proudit.
- Při první instalaci nebo změně směru otevírání dveří počkejte alespoň čtyři hodiny, než spotřebič připojíte k napájení. To umožní oleji natéct zpět do kompresoru.
- Před každou činností na spotřebiči (např. změna směru otevírání dveří) vytáhněte zástrčku ze sítě zásuvky.
- Neinstalujte spotřebič v blízkosti topidel, sporáků, trub či varných desek, pokud není v instalačních pokynech uvedeno jinak.
- Nevystavujte spotřebič dešti.
- Spotřebič neinstalujte tam, kde bude vystaven přímému slunečnímu svitu.

- Neinstalujte spotřebič v příliš vlhkých či příliš chladných místech.
- Při přemísťování spotřebiče jej nadzdvihněte za přední okraj, abyste zabránili poškrábání podlahy.
- Při změně směru otevírání dveří spotřebiče chraňte podlahu před poškrábáním.
- Spotřebič obsahuje sáček pohlcovače vlhkosti. Nejde o hračku. Nejde o poživatinu. Okamžitě zlikvidujte.

2.2 Připojení k elektrické síti

VAROVÁNÍ!

Hrozí nebezpečí požáru nebo úrazu elektrickým proudem.

VAROVÁNÍ!

Při instalaci spotřebiče se ujistěte, že není napájecí kabel nikde zachycený či poškozený.

VAROVÁNÍ!

Nepoužívejte rozbočovací zástrčky ani prodlužovací kabely.

- Zkontrolujte, zda údaje na typovém štítku souhlasí s parametry elektrické sítě.
- Spotřebič musí být uzemněn.
- Vždy používejte správně instalovanou síťovou zásuvku s ochranou proti úrazu elektrickým proudem.
- Pokud domácí elektrická zásuvka není uzemněná, připojte spotřebič k samostatnému uzemnění v souladu s

platnými předpisy a poraďte se s kvalifikovaným elektrikářem.

- Dbejte na to, abyste nepoškodili elektrické součásti (např. síťové zástrčky, síťový kabel, kompresor). Potřebujete-li vyměnit elektrické součásti, obraťte na autorizované servisní středisko nebo elektrikáře.
- Napájecí kabel musí zůstat pod úrovní síťové zástrčky.
- Síťovou zástrčku zapojte do síťové zásuvky až na konci instalace spotřebiče. Po instalaci musí zůstat síťová zástrčka nadále dostupná.
- Neodpojujte spotřebič ze zásuvky tahem za kabel. Vždy tahejte za zástrčku.

2.3 Použijte

VAROVÁNÍ!

Hrozí nebezpečí zranění, popálení, úrazu elektrickým proudem nebo požáru.



Spotřebič obsahuje hořlavý plyn isobutan (R600a) - zemní plyn, který je dobře snášen životním prostředím. Dbejte na to, abyste nepoškodili chladicí okruh obsahující isobutan.

- Neměňte technické parametry spotřebiče.
- Jakékoli použití vestavěného produktu jako volně stojícího je přísně zakázáno.
- Tento spotřebič je určen k použití při okolní teplotě od 10°C do 43°C. Uvedený teplotní rozsah zaručuje správný provoz spotřebiče.
- Do spotřebiče nekládejte elektrické přístroje (např. výrobky zmrzliny), pokud nejsou schváleny výrobcem.
- Pokud dojde k poškození chladicího okruhu, ujistěte se, že v místnosti nejsou žádné plameny ani zdroje vznícení. Místnost vyvětrejte.
- Zabraňte kontaktu horkých předmětů s plastovými částmi spotřebiče.
- Do mrazicího oddílu nekládejte nealkoholické nápoje. Vytvářely by tlak na zásobník nápoje.
- Ve spotřebiči neskladujte hořlavé plyny a kapaliny.

- Do spotřebiče, do jeho blízkosti nebo na spotřebič neumísťte hořlavé předměty nebo předměty nasáklé hořlavinami.
- Nedotýkejte se kompresoru ani kondenzátoru. Jsou horké.
- Předměty z mrazicího oddílu nevynávejte ani se jich nedotýkejte, máte-li mokré či vlhké ruce.
- Rozmražené potraviny znovu nezmrazujte.
- Dodržujte skladovací pokyny uvedené na balení mražených potravin.
- Potraviny před vložením do mrazicího oddílu zabalte do jakéhokoli vhodného materiálu pro kontakt s potravinami.
- Ukládejte potraviny tak, aby se nedotýkaly vnitřních stěn přihrádek spotřebiče.

2.4 Vnitřní osvětlení

VAROVÁNÍ!

Nebezpečí úrazu elektrickým proudem.

- Výrobek obsahuje jeden nebo více světelných zdrojů s třídou energetické účinnosti F.
- Pokud jde o žárovku (žárovky) v tomto spotřebiči a samostatně prodávané náhradní žárovky: Tyto žárovky jsou navrženy tak, aby odolaly extrémním fyzickým podmínkám v domácích spotřebičích, ať už jde o teplotu, vibrace či vlhkost, nebo jsou určeny k signalizaci informací o provozním stavu spotřebiče. Nejsou určeny k použití v jiných spotřebičích a nejsou vhodné k osvětlení místností v domácnosti.

2.5 Čištění a údržba

VAROVÁNÍ!

Hrozí nebezpečí poranění nebo poškození spotřebiče.

- Před údržbou spotřebič vždy vypněte a vytáhněte síťovou zástrčku ze zásuvky.
- V chladicí jednotce spotřebiče jsou obsaženy uhlovodíky. Údržba a doplnění jednotky smí provádět pouze kvalifikovaná osoba.

2.6 Servis

- Je-li nutná oprava spotřebiče, obraťte se na autorizované servisní středisko. Používejte pouze originální náhradní díly.
- Upozorňujeme, že opravy svépomocí a neprofesionální opravy mohou mít bezpečnostní následky a mohou zneplatnit záruku.
- Následující náhradní díly budou dostupné minimálně 7 let od ukončení výroby tohoto modelu: termostaty, snímače teploty, desky s tištěnými obvody, zdroje osvětlení, dveřní kliky, dveřní závěsy, nádoby a koše. Těsnění dveří budou dostupná minimálně 10 let od ukončení výroby tohoto modelu. Ve vaší zemi může být doba dostupnosti delší. Další informace naleznete na našich webových stránkách.
- Upozorňujeme, že některé z těchto náhradních dílů jsou dostupné pouze

profesionálním opravářům a že ne všechny díly jsou vhodné pro všechny modely.

2.7 Likvidace

⚠ VAROVÁNÍ!

Hrozí nebezpečí úrazu či udušení.

- Odpojte spotřebič od elektrické sítě.
- Odřízněte a vyhoďte síťový kabel.
- Odstraňte dveře, abyste zabránili uvěznění dětí a domácích zvířat ve spotřebiči.
- Chladicí okruh a izolační materiály tohoto spotřebiče neškodí ozonové vrstvě.
- Izolační pěna obsahuje hořlavé plyny. Pro informace ohledně správné likvidace spotřebiče se obraťte na místní úřady.
- Nepoškozujte část chladicí jednotky, která se nachází blízko výměníku tepla.

3. OVLÁDACÍ PANEL

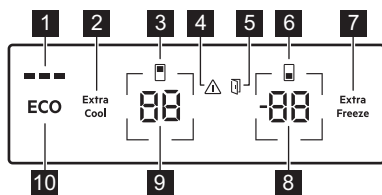

- 1 Ukazatel ECOMETER
- 2 Tlačítko / ukazatel Extra Cool
- 3 Ukazatel chladicího oddílu
- 4 Ukazatel výstrahy
- 5 Ukazatel výstrahy otevřených dveří
- 6 Ukazatel mrazicího oddílu
- 7 Tlačítko / ukazatel Extra Freeze
- 8 Tlačítko / ukazatel teploty mrazničky
- 9 Tlačítko / ukazatel teploty chladničky
- 10 Tlačítko ECO

3.1 Zapnutí/vypnutí

Zapnutí

Připojte zástrčku do zásuvky.

Chcete-li zvolit jinou nastavenou teplotu, postupujte podle pokynů v části „Regulace teploty“.

Pokud se na displeji zobrazí **dE on**, postupujte podle pokynů v „Odstraňování závad“.

Pro nastavení teploty vypněte funkci

1. Současně stiskněte a podržte tlačítko teploty chladničky a tlačítko teploty mrazničky po dobu 5 sek.

Na displeji bliká **OF**.

2. Když se na displeji zobrazí **OF**, odpojte zástrčku napájecího kabelu ze síťové zásuvky.

3.2 Regulace teploty

Teplotní rozsah se u mrazničky může lišit od -15°C do -24°C (doporučeno -18°C) a od 2°C do 8°C pro chladničku (doporučeno 4°C).

Stisknutím tlačítek teploty nastavte teplotu spotřebiče.

Zapnutím ECO funkce nastavte doporučenou teplotu. Viz část „ECO funkce“.

Ukazatele teploty zobrazují nastavenou teplotu.



Nastavené teploty bude dosaženo do 24 h.
Po výpadku napájení spotřebič obnoví nastavenou teplotu.

3.3 Vypnutí a zapnutí chladicího oddílu

Vypnutí:

1. Stiskněte a podržte tlačítko teploty chladničky po dobu 5 sek. Na displeji bliká .
2. Po vypnutí chladicího oddílu se na displeji zobrazí .

Zapnutí:

1. Stiskněte a podržte tlačítko teploty chladničky po dobu 5 sek. Na displeji bliká .
2. Zapne se chladicí oddíl a obnoví se předchozí nastavená teplota.

3.4 Zapnutí a vypnutí mrazicího oddílu

Vypnutí:

1. Stiskněte a podržte tlačítko teploty mrazničky na 5 sek. Na displeji bliká .
2. Po vypnutí mrazicího oddílu se na displeji zobrazí .

Zapnutí:

1. Stiskněte a podržte tlačítko teploty mrazničky na 5 sek. Na displeji bliká .
2. Zapne se mrazicí oddíl a obnoví se předchozí nastavená teplota.

3.5 ECO funkce

Funkce ECO nastaví optimální teplotu, aby se zajistilo uchování potravin při minimální spotřebě energie.

1. Funkci zapnete stisknutím tlačítka ECO.

Teplota chladničky je nastavena na +4 °C a teplota mrazničky na -18 °C.

2. Funkci vypnete opětovným stisknutím ECO tlačítka nebo volbou jiného nastavení teploty (viz „Regulace teploty“).
Po vypnutí funkce ECO je teplota chladničky nastavena na +2 °C a teplota mrazničky na -20 °C.



Zapnutí ECO vypne funkci Extra Cool a Extra Freeze.



Ukazatel ECOMETER ukazuje aktuální spotřebu energie spotřebiče. Tři plně osvětlené pruhy signalizují energeticky nejúspornější nastavení.

3.6 Funkce Extra Cool

Tato funkce vám umožňuje rychle chladit velká množství teplých potravin, aniž by docházelo k ohřívání již uložených potravin v chladicím oddílu.

Funkci zapnete stisknutím tlačítka Extra Cool.

Rozsvítí se ukazatel Extra Cool. Když je funkce Extra Cool zapnutá, ventilátor může pracovat automaticky.

Funkce se automaticky vypne za přibližně 6 h. Jakmile je funkce vypnutá, ukazatel Extra Cool zhasne.

Stisknutím tlačítka Extra Cool vypnete funkci Extra Cool před jejím automatickým ukončením.



Chcete-li nastavit jinou teplotu chladničky, vypněte funkci Extra Cool.

3.7 Funkce Extra Freeze

Funkce Extra Freeze se používá k předmražení a následnému rychlému zmražení v mrazicím oddíle. Tato funkce urychluje zmrazování čerstvých potravin a chrání již uložené potraviny před ohřátím.



Chcete-li zmrazit čerstvé potraviny, zapněte funkci Extra Freeze minimálně 24 h před vložením potravin k dokončení předmražení.

Tuto funkci zapnete stisknutím tlačítka Extra Freeze.

Rozsvítí se ukazatel Extra Freeze. Funkce Extra Freeze se automaticky vypne po maximálně 52 h.

Stisknutím tlačítka Extra Freeze vypnete funkci před jejím automatickým ukončením.

3.8 Výstraha vysoké teploty

Když dojde ke zvýšení teploty v mrazicím oddílu, bliká ukazatel výstrahy, ukazatel teploty mrazničky se rozsvítí a začne blikat H ° a rozezní se zvuková výstraha. Alarm vypnete stisknutím libovolného tlačítka.

Ukazatel výstrahy a zvuková výstraha se vypnou. Ukazatel teploty mrazničky zobrazí H ° na 5 sek, než znovu indikuje teplotu mrazničky.



Výstraha se zopakuje 1 h po deaktivaci, dokud se neobnoví normální podmínky. Pokud nestisknete žádné tlačítko, zvuková výstraha se automaticky vypne zhruba po 1h.

3.9 Výstraha otevřených dveří

Pokud jsou dveře chladničky ponechány otevřené po dobu 5 min nebo pokud jsou dveře mrazničky ponechány otevřené po dobu 80 sek, rozsvítí se ukazatel výstrahy otevřených dveří a rozezní se zvuková výstraha.

Výstraha se ukončí po zavření dveří. Stisknutím libovolného tlačítka vypnete zvukovou signalizaci.



Pokud nestisknete žádné tlačítko, zvuková výstraha se automaticky vypne zhruba po 1 hodina.

3.10 Režim nastavení

Režim nastavení umožňuje zapnout nebo vypnout ukazatel ECOMETER, resetovat spotřebič do tovární nastavení a změnit jednotky teploty z °C na °F.:

Aktivace režimu nastavení

1. Stiskněte a podržte tlačítko ECO po dobu přibližně 3 sek. Na displeji bliká **SE EE**.
2. Po zapnutí režimu nastavení se na displeji zobrazí **PE On**.

Chcete-li vypnout režim nastavení, stiskněte a podržte tlačítko ECO po dobu přibližně 3 sek.

Režim nastavení se vypne, pokud nepoužijete ovládací panel po dobu 60 sek.

Navigace v režimu Nastavení

Parametr změňte klepnutím na tlačítko teploty chladničky. Hodnotu parametru změňte klepnutím na tlačítko teploty mrazničky.

Displej	Výchozí parametry
PE On	Ukazatel ECOMETER
ES On	Zvuk tlačítek
CF °C	Jednotky teploty
FS 03	Tovární nastavení

ECOMETER kontrolka

Chcete-li zapnout nebo vypnout ECOMETER :

1. Aktivace režimu nastavení:
2. Klepněte na **On** dokud se na displeji nezobrazí ukazatel ECOMETER Zapnuto **On** nebo ukazatel Vypnuto **Off**.
3. Ukončení režimu nastavení.

Zvuk tlačítek

Pro zapnutí nebo vypnutí zvuku tlačítek:

1. Aktivace režimu nastavení:
2. Klepněte na **PE** dokud se na displeji nezobrazí **ES**. Klepnutím na **On** zvuky zapnete nebo vypnete. Indikátor se změní

na **ON** pro zapnuté nebo **OFF** pro vypnuté zvuky.

3. Ukončení režimu nastavení.

Jednotky teploty

Pro změnu jednotky teploty:

1. Aktivace režimu nastavení:
2. Klepnete na **PE**, dokud na displeji nevidíte **CF** a **°C**. Klepnutím na ukazatel zobrazující jednotku zvolte **°C** pro stupně Celsia a **°F** pro stupně Fahrenheita.
3. Ukončení režimu nastavení.

Tovární nastavení

Tato funkce obnoví všechna nastavení na výchozí tovární nastavení. Pro obnovení výchozího továrního nastavení:

1. Aktivace režimu nastavení:
2. Klepněte na **PE**, dokud se na displeji nezobrazí **FS** a **03**. Klepněte na **03**, dokud se na displeji nezobrazí **ON**. **ON** se změní na blikající **FS** a poté na nepřerušované **03**, což znamená, že jsou obnovena tovární nastavení.
3. Ukončení režimu nastavení.

4. DENNÍ POUŽÍVÁNÍ

4.1 Umístění dveřních polic

Dveřní police lze umístit do různých výšek, což usnadňuje uložení potravin. Chcete-li polici přemístit, vytáhněte ji nahoru.

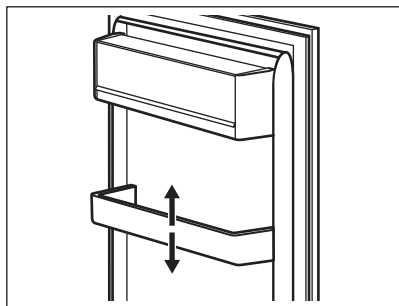

4.2 Přemístitelné police

Stěny chladničky jsou vybaveny drážkami. Polohu polic můžete změnit.

Spotřebič je vybaven flexibilní polici. Přední polovinu police lze umístit pod druhou polovinu:

1. Přední polovinu vyjíte opatrně.
2. Vsuňte ji do spodní kolejnice a pod druhou polovinu.

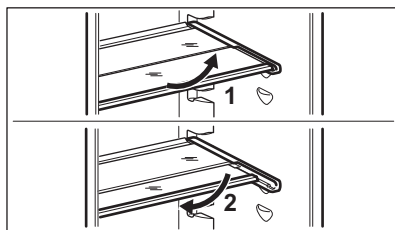

Skleněná police nad zásuvkou na zeleninu musí ale vždy zůstat na svém místě k zajištění správného oběhu vzduchu.

4.3 Zásuvka GreenZone

Ve spodní části chladicího oddílu je vytahovací zásuvka.

Skleněná police přihrádky GreenZone je vybavena zařízením, které reguluje její utěsnění a zajišťuje optimální vlhkost uvnitř zásuvky.

4.4 Vyjmutí zásuvky GreenZone

1. Vyprázdněte zásuvku.

2. Vytáhněte zásuvku z chladničky.

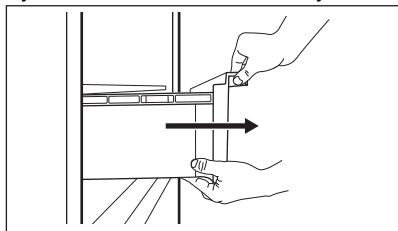

3. Nadzvedněte přední část zásuvky.
4. Zásuvku nadzvedněte a zároveň vytáhněte.

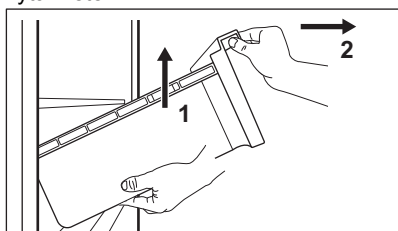

4.5 Vymutí zásuvky ExtraChill

Nad zásuvkou GreenZone se nachází zásuvka.

Chcete-li vymout zásuvku:

1. Vytáhněte zásuvku z chladničky.

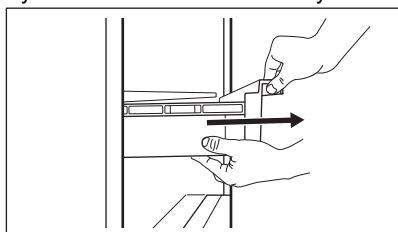

2. Nadzvedněte přední část zásuvky.

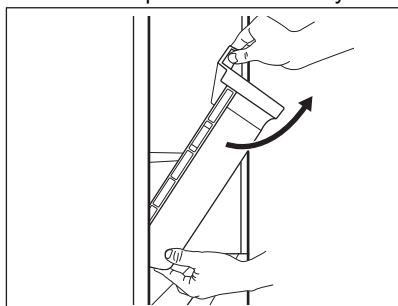

3. Zásuvku nadzvedněte, otočte a vytáhněte ze spotřebiče.

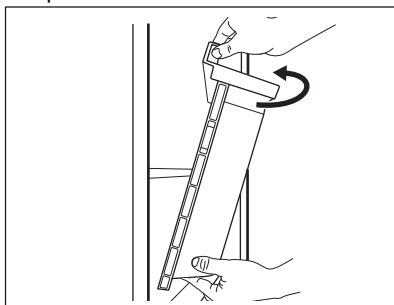

4.6 Odstranění skleněného krytu zásuvek

1. Odjistěte boční úchyt z obou stran současně.

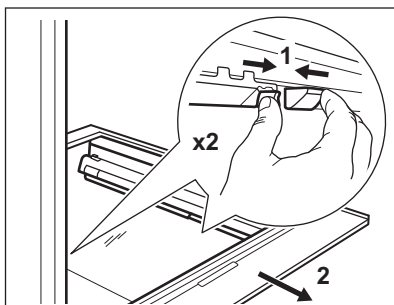

2. Vytáhněte podpěru skleněné police směrem k sobě.

4.7 Regulace vlhkosti

Skleněná police zásuvky GreenZone je vybavena zařízením, které zajišťuje optimální vlhkost uvnitř zásuvky.



Na zařízení na regulaci vlhkosti nepokládejte žádné potraviny.

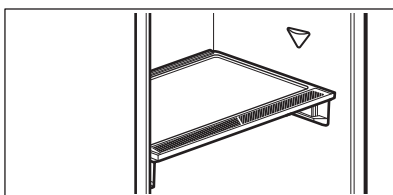

Pokyny pro vyjmutí zařízení pro regulaci vlhkosti:

1. Otevřete zásuvku pod skleněnou polici a vytáhněte kryt.

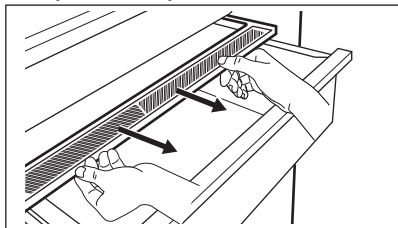

2. Chcete-li vyměnit bílou membránu zařízení, uchopte zařízení uprostřed a zatažením za kryt oddělte membránu od krytu.

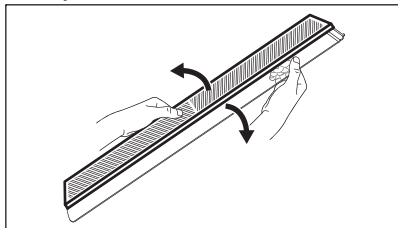

3. Zatláče okraj nové membrány do krytu.

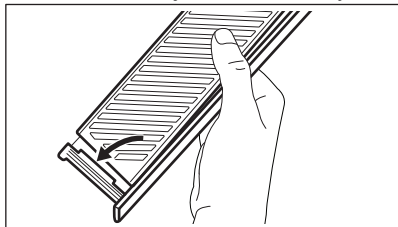

4. Zařízení pro regulaci vlhkosti připevněte zpět na zásuvku.

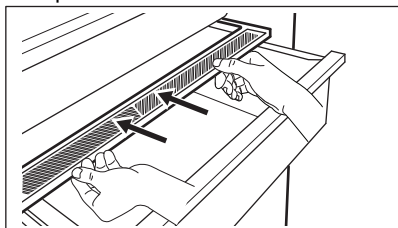

V zásuvce GreenZone může dojít ke kondenzaci. Odstraňte ji měkkým hadříkem.

4.8 MULTIFLOW

Chladicí oddíl je vybaven ventilátorem MULTIFLOW, který umožňuje rychlé a efektivní chlazení potravin a udržuje v oddílu rovnoměrnou teplotu.

Ventilátor se zapíná automaticky a funguje pouze se zavřenými dveřmi.

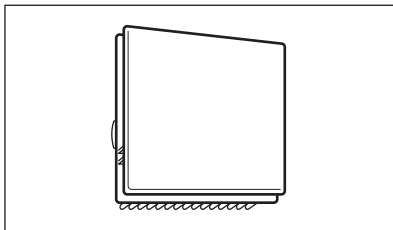

Nezakrývejte větrací otvory.

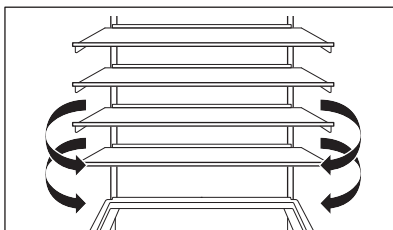

Neodstraňujte panel MULTIFLOW. Pokyny k čištění naleznete v kapitole „Čištění a údržba“.

4.9 Filtr CleanAir+

Ve spotřebiči může být CleanAir+ uhlíkový filtr dodaný výrobcem.

Uhlíkový filtr odstraňuje pachy ze vzduchu cirkulujícího v chladicím oddílu a zlepšuje kvalitu uchovávání.

Filtr a jeho plastové pouzdro se dodává v plastovém sáčku (pokyny k instalaci

naleznete v sekci „Instalace a výměna filtru CleanAir+“ v kapitole „Čištění a údržba“).

4.10 Bottle Stop

Toto příslušenství zabraňuje kutálení lahví nebo plechovek. Lahvičky nebo plechovky skladujte na sobě.

Toto příslušenství nevyžaduje žádnou montáž ani nástroje. Při ukládání lahví umístěte příslušenství silikonovým podstavcem směrem dolů.



Uchovávejte maximálně 10 kg lahví a/ nebo plechovek různých velikostí maximálně ve dvou řadách, jak je znázorněno na obrázku.

Skladujte pouze uzavřené láhve nebo plechovky, umístěte je hrdlem/otvorem dopředu.



Nevkládejte rozbalené potraviny do přímého kontaktu s příslušenstvím.

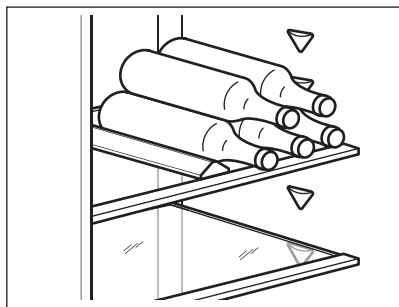

4.11 Zmrazování čerstvých potravin

Mrazicí oddíl použijte pro zmrazování čerstvých potravin a pro dlouhodobé uložení zmrazených a hluboce zmrazených potravin.

Funkci Extra Freeze zapněte minimálně 24 h před uložením zmrazovaných potravin do mrazicího oddílu.

Čerstvé potraviny uchovávejte rovnoměrně rozložené v prvním oddílu nebo zásuvce odshora.

Nepřekračujte maximální množství potravin, které lze zmrazit, aniž byste přidali další čerstvé potraviny během 24 h (viz typový štítek).

Když je zmrazování potravin dokončeno, spotřebič se automaticky vrátí na předchozí nastavenou teplotu (viz „Funkce Extra Freeze“).

Další informace viz „Tipy pro zmrazování“.

4.12 Skladování mražených potravin

Po prvním spuštění spotřebiče nebo po jeho dlouhodobé odstávce aktivujte funkci Extra Freeze alespoň 3 h před vložením potravin do mrazicího oddílu.

Chcete-li uložit velké množství potravin, vyjměte zásuvky a uložte potraviny přímo na police, minimálně 15 mm od dvířek.

POZOR!

V případě výpadku proudu trvajícího déle, než je uvedeno na typovém štítku jako „Doba nárůstu teploty“, je nutné rozmrazené potraviny ihned spotřebovat. Viz část „Výstraha vysoké teploty“.

4.13 Výroba kostek ledu

Spotřebič je vybaven jednou nebo více miskami na výrobu kostek ledu.



K vyjímání tvořítek z mrazničky nepoužívejte kovové nástroje.

5. TIPY A RADY

5.1 Tipy pro úsporu energie

- Mraznička: Původní konfigurace zajišťuje nejúčinnější využití energie.

- Chladnička: Konfigurace s rovnoměrně rozloženými zásuvkami ve spodní části spotřebiče a policemi zajišťuje to nejúspornější využití energie. Poloha

dveřních košů neovlivňuje spotřebu energie.

- Neotvírejte často dveře ani je nenechávejte otevřené déle, než je nutné.
- Mraznička: Čím chladnější nastavení teploty, tím vyšší spotřeba energie.
- Chladnička: Nenastavujte příliš vysokou teplotu, pokud to nevyžadují vlastnosti potravin.
- Jestliže je okolní teplota vysoká, regulátor teploty je nastaven na chladnější teplotu a spotřebič je zcela zaplněný, může kompresor běžet nepřetržitě a způsobit, že se na výparníku tvoří námraza nebo led. V takovém případě nastavte regulátor teploty na vyšší teplotu, abyste umožnili automatické odmrazování.
- Nezakrývejte větrací mřížky nebo otvory.
- Ujistěte se, že potraviny uvnitř spotřebiče umožňují cirkulaci vzduchu otvory ve vnitřní zadní části spotřebiče.

5.2 Typy pro zmrazování

- Lahve ani plechovky s tekutinami nezmrazujte, obzvláště nápoje s oxidem uhličitým. Během zmrazování mohou explodovat.
- Do mrazicího oddílu nekládejte horká jídla.
- Čerstvé nezmrazené potraviny neumístujte přímo vedle již zmrazených potravin.
- Abyste se vyvarovali omrzlinám, ledové kostky, ledové tříště ani zmrzliny nejezte ihned poté, co je vyjmete z mrazničky.
- Rozmrazené potraviny znovu nezmrazujte.

5.3 Typy pro skladování mražených potravin

- Oddíl mrazničky je označen značkou .
- Správné nastavení teploty, které zaručuje konzervaci mražených potravin, je teplota -18 °C nebo nižší.
- Vyšší nastavení teploty uvnitř spotřebiče může vést ke kratší době použitelnosti potravin.
- Celý mrazicí oddíl je vhodný k uchování mražených potravin.
- Ponechte kolem potravin dostatek místa, aby mohl volně proudit vzduch.

5.4 Doba použitelnosti potravin v oddílu mrazničky

Druh potravin	Doba použitelnosti (měsíce)
Chléb	3
Ovoce (kromě citrusů)	6 - 12
Zelenina	8 - 10
Zbytky bez masa	1 - 2
Mléčné výrobky:	
Máslo	6 - 9
Měkký sýr (např. mozzarella)	3 - 4
Tvrdý sýr (např. parmazán, čedar)	6
Mořské plody:	
Tučné ryby (např. losos, makrela)	2 - 3
Libové ryby (např. treska, platýs)	4 - 6
Krevety	12
Vyloupané mušle a slávky	3 - 4
Vařené ryby	1 - 2
Maso:	
Drůbež	9 - 12
Hovězí	6 - 12
Vepřové	4 - 6
Jehněčí	6 - 9
Klobása	1 - 2
Šunka	1 - 2
Zbytky s masem	2 - 3

5.5 Typy pro chlazení potravin

- Oddíl pro čerstvé potraviny je označen značkou .
- Správné nastavení teploty, které zaručuje konzervaci čerstvých potravin, je teplota +4 °C nebo nižší.
- Na tekutiny a na potraviny vždy používejte uzavřené nádoby, abyste zabránili šíření vůni a pachů v oddílu.
- Abyste zabránili vzájemné kontaminaci mezi uvařenými a syrovými potravinami, zakryjte uvařené potraviny a oddělte je od syrových.
- Maso zabalte do vhodného obalu a položte na skleněnou polici nad zásuvku na zeleninu.
- Potraviny rozmrazujte uvnitř chladničky.
- Do spotřebiče nekládejte horké potraviny.

- Ovoce a zeleninu očistíte a vložte do vyhrazené zásuvky (zásuvka na zeleninu).
- Exotické ovoce v chladničce neskladujte.
- V chladničce neuchovávejte zeleninu, jako jsou rajčata, brambory, cibule a česnek.

- Lahvičky před vložením do chladničky zavřete.

6. ČIŠTĚNÍ A ÚDRŽBA

⚠ VAROVÁNÍ!

Viz kapitoly o bezpečnosti.

6.1 Čištění vnitřku spotřebiče

Před prvním použitím vyčistěte vnitřek a veškeré příslušenství vlažnou vodou a neutrálním mýdlem a poté osušte.

⚠ POZOR!

Příslušenství a součásti spotřebiče nejsou vhodné pro mytí v myčce nádobí.

⚠ POZOR!

Ovládací panel očistěte vlhkým hadříkem. Nepoužívejte žádné čisticí prostředky. Ovládací panel otřete do sucha měkkým hadříkem.

6.2 Pravidelné čištění

Zařízení pravidelně čistěte:

- Vnitřek a příslušenství omyjte vlažnou vodou a neutrálním mýdlem. Opláchněte je a otřete do sucha.
- Těsnění dvířek pravidelně otírejte.

6.3 Odmrazování chladničky

Odmrazování mrazicího oddílu se provádí automaticky. Vzniklá voda odtéká do zásobníku na kompresoru a odpařuje se. Zásobník nelze vyjmout.

6.4 Odmrazování mrazničky

Mrazicí oddíl je beznamrazový. Když je spotřebič v provozu, není na vnitřních stěnách ani na potravinách žádná námraza.

6.5 Instalace a výměna filtru CleanAir+



Se vzduchovým filtrem manipulujte opatrně, aby nedošlo k poškrábání jeho povrchu. Aby nedošlo k degradaci kvality vzduchového filtru, je filtr se spotřebičem dodáván v plastovém sáčku.

Vzduchový filtr nainstalujte před zapnutím spotřebiče.

1. Otevřete plastové pouzdro a položte skládaný povrch na mřížku tak, aby filtr byl umístěn uvnitř označené oblasti na roštovaném povrchu.

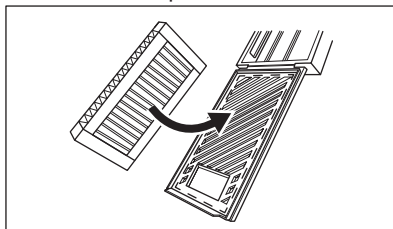

2. Při zavírání plastového krytu přidržte filtr stisknutý, dokud neuslyšíte cvaknutí.

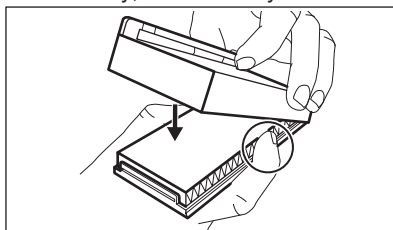

3. Vyjměte horní skleněnou polici z chladicího oddílu. Nasuňte plastový kryt tak, aby se vzduchový filtr nacházel na levé straně skleněné police.

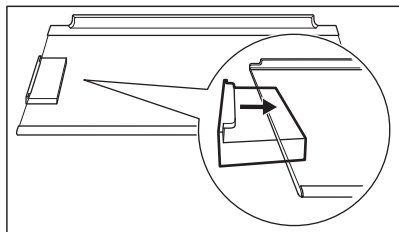

4. Skleněnou polici vložte zpět do chladicího oddílu. Nezasahujte do filtru.

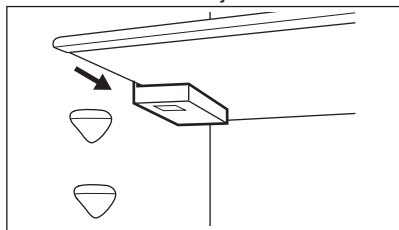

Pokyny pro výměnu vzduchového filtru
1. Otevřete kryt filtru.

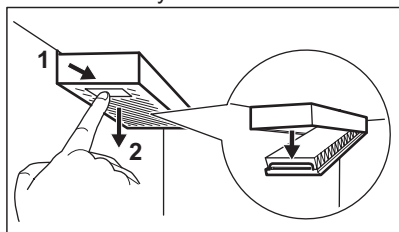

2. Vyměňte použitý vzduchový filtr.
3. Vložte nový vzduchový filtr do pouzdra a zavřete jej.

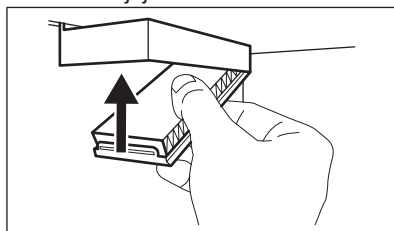

Vzduchový filtr měňte každých 6 měsíců.



Vzduchový filtr je spotřební příslušenství, na které se nevztahuje záruka. Nové vzduchové filtry můžete zakoupit u místního prodejce.

6.6 Vyřazení spotřebiče z provozu

Jestliže spotřebič nebudete po dlouhou dobu používat, proveďte následná opatření:

1. Odpojte spotřebič od elektrického napájení.
2. Vyměňte všechny potraviny.
3. Vyčistěte spotřebič a veškeré příslušenství.
4. Nechte dvířka otevřená, abyste zabránili vzniku nepříjemných pachů.

7. ODSTRAŇOVÁNÍ ZÁVAD

VAROVÁNÍ!





Viz kapitoly o bezpečnosti.

7.1 Co dělat, když...

Problém	Možná příčina	Řešení
Spotřebič nefunguje.	Spotřebič je vypnutý.	Zapněte spotřebič.
	Síťová zástrčka není správně připojená do zásuvky.	Správně připojte síťovou zástrčku do zásuvky.
	Zásuvka není pod napětím.	Do zásuvky připojte jiný elektrický spotřebič. obraťte se na kvalifikovaného elektrikáře.

Problém	Možná příčina	Řešení
Spotřebič je hlučný.	Spotřebič není správně podepřen.	Zkontrolujte, zda je spotřebič stabilní.
Je spuštěna zvuková či optická výstraha.	Spotřebič byl zapnut nedávno.	Viz „Výstraha vysoké teploty“ nebo „Výstraha otevřených dveří“.
	Teplota ve spotřebiči je příliš vysoká.	Viz „Výstraha vysoké teploty“ nebo „Výstraha otevřených dveří“.
Kompresor funguje nepřetržitě.	Dvířka jsou otevřená.	Zavřete dvířka.
	Teplota není nastavena správně.	Viz kapitola „Ovládací panel“.
	Bylo vloženo příliš mnoho potravin najednou.	Počkejte několik hodin a pak znovu zkontrolujte teplotu.
	Teplota v místnosti je příliš vysoká.	Viz kapitola „Instalace“.
	Potraviny vložené do spotřebiče jsou příliš teplé.	Před uložením nechte potraviny vychladnout na pokojovou teplotu.
	Dvířka nejsou správně zavřená.	Viz část „Zavření dveří“.
	Je zapnutá funkce Extra Freeze.	Viz část „Funkce Extra Freeze“.
	Je zapnutá funkce Extra Cool.	Viz část „Funkce Extra Cool“.
Po stisknutí tlačítka „Extra Freeze“ nebo „Extra Cool“ nebo po změně teploty se kompresor nespustí okamžitě.	Kompresor se spustí po určité době.	Toto je normální jev, který nepředstavuje poruchu spotřebiče.
Dvířka nejsou zarovnaná nebo si překáží s ventilační mřížkou.	Spotřebič není vyrovnaný.	Viz pokyny k instalaci.
Dvířka nelze snadno otevřít.	Pokusili jste se znovu otevřít dvířka ihned po jejich uzavření.	Vyčkejte několik sekund po zavření dvířek, než je znovu otevřete.
Osvětlení nefunguje.	Osvětlení je v pohotovostním režimu.	Zavřete a otevřete dvířka.
	Žárovka je vadná.	Obraťte se na autorizované servisní středisko.
Ve spotřebiči je příliš mnoho námrazy a ledu.	Dvířka nejsou správně zavřená.	Viz část „Zavření dveří“.
	Těsnění je zdeformované nebo znečištěné.	Viz část „Zavření dveří“.
	Potraviny nejsou správně zabaleny.	Potraviny řádně zabalte.
	Teplota není nastavena správně.	Viz kapitola „Ovládací panel“.
	Spotřebič je zcela naplněný a je nastaven na nejnižší teplotu.	Nastavte vyšší teplotu. Viz kapitola „Ovládací panel“.
	Teplota nastavená ve spotřebiči je příliš nízká a okolní teplota je příliš vysoká.	Nastavte vyšší teplotu. Viz kapitola „Ovládací panel“.

Problém	Možná příčina	Řešení
Po zadní stěně chladničky teče voda.	Během automatického rozmrazování se na zadní stěně rozpuští námraza.	To je v pořádku.
Uvnitř chladničky je příliš mnoho kondenzované vody.	Dvířka byla otvírána příliš často.	Dvířka otevírejte jen v případě potřeby.
	Dvířka nejsou zcela dovřená.	Ujistěte se, že jsou dvířka zcela dovřená.
	Uložené potraviny nebyly zabalené.	Před uložením do spotřebiče potraviny zabalte do vhodného obalu.
	Je normální, že v létě a na podzim se může kondenzace tvořit kvůli zvýšené vlhkosti vzduchu a potravin. Chladnička žádnou vlhkost nevytváří. Po uplynutí této doby se vlhkost v chladničce sama sníží.	V létě a na podzim nastavte v chladničce vyšší teplotu (přibližně 6–7 °C).
Na skleněných policích jsou kapky vody.	Uvnitř chladničky je příliš velká vlhkost.	Skleněné police otřete hadříkem, abyste odstranili kapky vody.
Na podlahu teče voda.	Vývod pro vodu vzniklou rozpouštěním není připojen k odpařovací misce nad kompresorem.	Připojte vývod rozpouštěné vody do odpařovací misky.
Teplotu nelze nastavit.	Je zapnutá funkce Extra Freeze nebo funkce Extra Cool.	Ručně vypněte funkci Extra Freeze nebo funkci Extra Cool. Případně vyčkejte, dokud se daná funkce nevypne automaticky. Viz část „Funkce Extra Freeze“ nebo „Funkce Extra Cool“.
Teplota ve spotřebiči je příliš nízká / příliš vysoká.	Teplota není správně nastavena.	Nastavte vyšší/nížší teplotu.
	Dvířka nejsou správně zavřená.	Viz oddíl „Zavření dveří“.
	Pokrm je příliš horký.	Před uložením nechte pokrm vychladnout.
	Bylo vloženo příliš mnoho potravin najednou.	Najednou ukládejte menší množství potravin.
	Dvířka byla otvírána příliš často.	Dvířka otevírejte jen v případě potřeby.
	Je zapnutá funkce Extra Freeze.	Viz část „Funkce Extra Freeze“.
	Je zapnutá funkce Extra Cool.	Viz část „Funkce Extra Cool“.
	Ve spotřebiči neobíhá chladný vzduch.	Zajistěte oběh studeného vzduchu ve spotřebiči. Viz kapitulu „Tipy a rady“.
 se zobrazí na displeji.	Spotřebič je v režimu Demo.	Stiskněte a podržte tlačítka Extra Cool a ECO po dobu přibližně 10 sek, dokud neuslyšíte 3 krátká pípnutí.

Problém	Možná příčina	Řešení
Zobrazí se symbol  a rozsvítí se kontrolka výstrahy.	Problém v komunikaci.	Obraťte se na autorizované servisní středisko. Chladicí systém bude potraviny nadále chladit, ale nebude možné seřadit teplotu.
 nebo  nebo  a aktuální nastavení se zobrazují střídavě po dobu 5 sek a ukazatel výstrahy svítí.	Problém s teplotním snímačem.	Obraťte se na autorizované servisní středisko. Chladicí systém bude potraviny nadále chladit, ale nebude možné seřadit teplotu.



Pokud problém přetrvává, obraťte se na autorizované servisní středisko.

7.2 Výměna žárovky

Ohledně výměny žárovky kontaktujte autorizované servisní středisko.

7.3 Zavření dveří

1. Vycištěte těsnění dvířek.
2. Pokyny k nastavení dvířek naleznete v pokynech k instalaci.
3. Chcete-li vyměnit vadná těsnění dvířek, obraťte se na autorizované servisní středisko.

8. TECHNICKÉ ÚDAJE

Technické údaje jsou uvedeny na typovém štítku umístěném na vnitřní straně spotřebiče a na energetickém štítku.

QR kód na energetickém štítku dodaném se spotřebičem nabízí internetový odkaz na informace týkající se výkonu spotřebiče v databázi EU EPREL. Uchovejte si energetický štítek pro referenční potřeby s návodem k použití a všemi ostatními dokumenty dodanými s tímto spotřebičem.

Tyto informace lze rovněž nalézt v databázi EPREL prostřednictvím odkazu <https://eprel.ec.europa.eu> a pomocí názvu modelu a výrobního čísla, které naleznete na typovém štítku spotřebiče.

Pro podrobné informace o energetickém štítku viz www.theenergylabel.eu.

9. INFORMACE PRO ZKUŠEBNY

Instalace a příprava tohoto spotřebiče pro jakékoliv ověřování EcoDesign musí vyhovovat normě EN 62552 (EU). Požadavky na větrání, rozměry výklenku a minimální vzdálenosti zadní části od stěn musí

odpovídat hodnotám uvedeným v návodu k použití v kapitole „Instalace“. O další informace včetně plánů plnění požádejte obraťte na výrobce.

10. POZNÁMKY K OCHRANĚ ŽIVOTNÍHO PROSTŘEDÍ

Recyklujte materiály označené symbolem . Obaly vyhodte do příslušných odpadních kontejnerů k recyklaci. Pomáhejte chránit životní prostředí a lidské zdraví a recyklovat

elektrické a elektronické spotřebiče určené k likvidaci. Spotřebiče označené příslušným symbolem  nelikvidujte spolu s domovním

odpadem. Spotřebič odevzdejte v místním sběrném dvoře nebo kontaktujte místní úřad.

Velkomin(n) til AEG! Þakka þér fyrir að velja heimilistækið okkar.



Fá leiðbeiningar um notkun, bæklinga, bilanaleit, þjónustu- og viðgerðarupplýsingar.
www.aeg.com/support

Með fyrirvara á breytingum.

EFNISYFIRLIT

1. ÖRYGGISUPPLÝSINGAR.....	21
2. ÖRYGGISLEIÐBEININGAR.....	23
3. STJÓRNBOÐ.....	25
4. DAGLEG NOTKUN.....	28
5. ÁBENDINGAR OG GÓÐ RÁÐ.....	31
6. UMHIRÐA OG HREINSUN.....	33
7. BILANALET.....	34
8. TÆKNILEGAR UPPLÝSINGAR.....	37
9. UPPLÝSINGAR FYRIR PRÓFUNARSTOFNANIR.....	37
10. UMHVERFISMÁL.....	37

1. ⚠ ÖRYGGISUPPLÝSINGAR

Fyrir uppsetningu og notkun heimilistækisins skal lesa meðfylgjandi leiðbeiningar vandlega. Framleiðandinn ber ekki ábyrgð á neinum meiðslum eða skemmdum sem leiða af rangri uppsetningu eða notkun. Geymdu alltaf leiðbeiningarnar á öruggum stað þar sem auðvelt er að nálgast þær til síðari notkunar.

1.1 Öryggi barna og viðkvæmra einstaklinga

- Börn, 8 ára og eldri og fólk með minnkaða líkamlega-, skyn- eða andlega getu, eða sem skortir reynslu og þekkingu, mega nota þetta tæki, ef þau eru undir eftirliti eða hafa verið veittar leiðbeiningar varðandi örugga notkun tækisins og ef þau skilja hættuna sem því fylgir. Börn á aldrinum 3 til 8 ára og einstaklingar með mjög mikla og flókna fötlun er leyfilegt að setja í og taka úr heimilistækinu, að því tilskildu að þau hafi fengið almennilegar leiðbeiningar. Halda ætti börnum yngri en 3 ára frá heimilistækinu nema þau séu undir stöðugu eftirliti.

- Hafa ætti eftirlit með börnum til að tryggja að þau leiki sér ekki með heimilistækið.
- Börn eiga ekki að hreinsa eða framkvæma notandaviðhald á heimilistækinu án eftirlits.
- Haltu öllum umbúðum frá börnum og fargaðu þeim á viðeigandi hátt.

1.2 Almennt öryggi

- Þetta heimilistæki er eingöngu fyrir geymslu á matvörum og drykkjum.
- Þetta heimilistæki er hannað til notkunar innanhúss á heimilum.
- Þetta heimilistæki má nota á skrifstofum, í herbergjum hótela, herbergjum gestahúsa, bændagistingum og öðrum sambærilegum gistirýmum þar sem notkun er ekki meiri en almenn heimilisnotkun.
- Til að forðast spillingu matvæla skal virða eftirfarandi leiðbeiningar:
 - Hafðu hurðina ekki opna um lengri tíma;
 - hreinsaðu reglubundið fleti sem geta komist í snertingu við matvæli og aðgengileg frárennsliskerfi;
 - geymdu hrátt kjöt og fisk í hentugum ílátum í kælikápnunum þannig að það komist ekki í snertingu við eða leki niður á önnur matvæli.
- VIÐVÖRUN: Haltu loftræstingarpum, í afgangi heimilistækisins eða í innbyggðu rými, lausu við hindranir.
- VIÐVÖRUN: Notaðu ekki vélrænan búnað eða aðrar aðferðir til að hraða afisunarferli, annan en þann sem framleiðandinn mælir með.
- VIÐVÖRUN: Skemmdu ekki kælimiðilsrásina.
- VIÐVÖRUN: Notaðu ekki rafmagnstæki inni í geymsluhólfum matvæla í heimilistækinu, nema þau séu af þeirri tegund sem framleiðandinn mælir með.
- Notaðu ekki vatnsúða og gufu til að hreinsa heimilistækið.

- Hreinsaðu heimilistækið með mjúkum rökum klút. Notaðu aðeins hlutlaus þvottaefni. Notaðu ekki neinar vörur með svarfefnum, stálull, leysiefni eða málmhluti.
- Þegar heimilistækið er tómt um lengri tíma skal slökkva á því, afísa, hreinsa, þurrka og skilja hurðina eftir opna til að koma í veg fyrir að mygla myndist inni í tækinu.
- Geymdu ekki sprengifim efni eins og úðabrúsa með eldfimu drifefni í þessu heimilistæki.
- Ef rafmagnssnúran er skemmd verður framleiðandi, viðurkennd þjónustumiðstöð, eða svipað hæfur aðili að endurnýja hana til að forðast hættu.

2. ÖRYGGISLEIÐBEININGAR

2.1 Uppsetning

ADVÖRUN!

Einungis til þess hæfur aðili má setja upp þetta heimilistæki.

- Fjarlægðu allar umbúðir.
- Ekki setja upp eða nota skemmt heimilistæki.
- Notaðu ekki heimilistækið áður en þú setur upp innbyggða virkið af öryggisástæðum.
- Fylgdu aðskildum leiðbeiningum sem eru á vefsíðu okkar um uppsetningu heimilistækisins og þegar hurð er snúið við.
- Alltaf skal sýna aðgát þegar heimilistækið er fært vegna þess að það er þungt. Notaðu alltaf öryggishanska og lokaðan skóbúnað.
- Gakktu úr skugga um að loft geti flætt í kringum heimilistækið.
- Við fyrstu uppsetningu eða eftir að hurðinni hefur verið snúið skal bíða í að minnsta kosti 4 klukkustundir áður en heimilistækið er tengt við rafmagn. Þetta er til að olían nái að flæða aftur í þjöppuna.
- Áður en þú framkvæmir einhverjar aðgerðir á heimilistækinu (t.d. snýrð við hurðinni) skaltu taka klóna úr rafmagnsinnstungunni.
- Ekki setja heimilistækið upp nálægt hitagjöfum (ofnum) eða eldavélum,

bökunarofnum eða helluborðum, nema annað sé tekið fram í leiðbeiningum um uppsetningu.

- Ekki hafa heimilistækið berskjaldað gagnvart rigningu.
- Ekki setja heimilistækið upp þar sem það verður fyrir beinu sólarljósi.
- Ekki setja þetta heimilistæki upp á svæðum þar sem er of mikill raki eða of kalt.
- Þegar þú færir til heimilistækið, skaltu lyfta brúninni að framan til að koma í veg fyrir að þú rispir gólfíð.
- Verndaðu gólfíð gegn rispum þegar hurð heimilistækisins er snúið við.
- Heimilistækið inniheldur poka af þurrkefni. Þetta er ekki leikfang. Þetta er ekki matvara. Vinsamlegast fargaðu því samstundis.

2.2 Rafmagnstenging

ADVÖRUN!

Hætta á eldi og raflosti.

ADVÖRUN!

Þegar heimilistækið er staðsett skaltu tryggja að rafmagnssnúran sé hvorki klemmd né skemmd.

AÐVÖRUN!

Notaðu ekki fjöltengi eða framlengingarsnúrur.

- Gakktu úr skugga um að færíbreyturnar á merkiplötunni séu samhæfar við rafmagnsflokkun aðalæðar aflugjafa.
- Heimilistækið verður að vera jarðtengt.
- Notaðu alltaf rétt ísetta innstungu sem ekki veldur raflosti.
- Ef innstungan á heimilinu er ekki jarðtengt, þarf að jarðtengja heimilistækið í aðskilda jörð til að uppfylla núgildandi reglugerðir. Hafið samband við fagmenntaðan rafvirkja.
- Gakktu úr skugga um að rafmagnsíhlutir verði ekki fyrir skemmdum (t.d. rafmagnsklón, snúran, þjappan). Hafa skal samband við viðurkennda þjónustumiðstöð eða rafvirkja til að skipta um rafmagnsíhluti.
- Rafmagnssnúran verður að liggja neðar en rafmagnsklón.
- Aðeins skal tengja rafmagnsklóna við rafmagnsinnstunguna í lok uppsetningarinnar. Gakktu úr skugga um að rafmagnsklón sé aðgengileg eftir uppsetningu.
- Ekki toga í snúruna til að taka tækið úr sambandi. Taktu alltaf um klóna.

2.3 Notkun

AÐVÖRUN!

Hætta á meiðslum, bruna, raflosti eða eldsvoða.



Heimilistækið inniheldur eldfimt gas, ísóbutan (R600a), náttúrulegt gas, sem er mjög umhverfisvænt. Gættu þess að valda ekki skaða á kælrásinni sem inniheldur ísóbutan.

- Breytið ekki eiginleikum heimilistækisins.
- Það er harðbannað að nota þessa innbyggðu vöru sem frístandandi tæki.
- Þetta heimilistæki er ætlað til notkunar við stofuhita á bilinu frá 10°C til 43°C. Þetta tilgreinda hitastigssvið tryggir rétta virkni heimilistækisins.

- Ekki láta rafmagnstæki (s.s. ísgerðarvélar) í tækið nema það sé tekið fram af framleiðanda að þau þoli það.
- Ef rafrásir kælibúnaðarins skemmast skal gæta þess að það sé enginn logi eða kveikjugjafar í herberginu. Loftræstu herbergið.
- Ekki láta heita hluti snerta þá hluta heimilistækisins sem eru úr plasti.
- Ekki setja gosdrykki í frystihólfíð. Við það myndast þrýstingur innan í drykkjarlátinu.
- Ekki nota heimilistækið til að geyma eldfimar lofttegundir eða vökva.
- Setjið ekki eldfim efni eða hluti bleytta með eldfimum efnum í, nálægt, eða á heimilistækið.
- Ekki snerta þjökkpuna eða þéttinn. Þau eru heit.
- Ekki fjarlægja eða snerta hluti úr frystihólfinu ef hendur þínar eru rakar eða blautar.
- Ekki endurfrysta mat sem búið er að þíða.
- Fylgdu geymsluleiðbeiningunum á umbúðum frystra matvæla.
- Vefðu matnum inn áður en þú setur hann í frystihólfíð.
- Leyfið ekki matvælum að komast í snertingu við innri veggj heimilistækishólfanna.

2.4 Innri lýsing

AÐVÖRUN!

Hætta á raflosti.

- Þessi vara inniheldur einn eða fleiri ljósgjafa í orkunýtniflokknum F.
- Varðandi ljósin inn í þessari vöru og ljós sem varahluti sem seld eru frístaklega: Þessi ljós eru ætluð að standast öfgakenndar aðstæður í heimilistækjum eins og hitastig, titring, raka eða til að senda upplýsingar um rekstrarstöðu tækisins. Þau eru ekki ætluð til að nota í öðrum tækjum og henta ekki sem lýsing í herbergjum heimila.

2.5 Umhirða og hreinsun

AÐVÖRUN!

Hætta á meiðslum eða skemmdum á heimilistækinu.

- Áður en viðhald fer fram skal slökva á heimilistækinu og aftengja rafmagnsklóna frá rafmagnsinnstungunni.
- Þetta heimilistæki inniheldur vetniskolefni í kælibúnaðinum. Einungis hæfur aðili má sinna viðhaldi og endurhleðslu þessa tækis.

2.6 Þjónusta

- Hafðu samband við viðurkennda þjónustumiðstöð til að gera við heimilistækið. Nota skal eingöngu upprunalega varahluti.
- Vinsamlegast athugaðu að ef þú eða einhver sem ekki er fagmaður gerir við getur það haft afleiðingar varðandi öryggi og gæti ógilt ábyrgðina.
- Eftirfarandi varahlutir eru fánlegir í að minnsta kosti 7 ár eftir að framleiðslu gerðarinnar hefur verið hætt: hitastillar, hitaskynjarar, prentplötur, ljósgjafar, hurðahandföng, hurðalamir, bakkar og grindur. Hurðapéttingar eru fánlegar í að minnsta kosti 10 ár eftir að framleiðslu gerðarinnar hefur verið hætt. Verið gæti að tímalengdin sé ekki lengur fánleg í þínu landi. Farðu á vefsíðu okkar fyrir frekari upplýsingar.

- Vinsamlegast athugaðu að suma þessara varahluta geta aðeins atvinnuviðgerðaraðilar fengið og ekki eru allir varahlutir viðeigandi fyrir allar gerðir.

2.7 Förgun

⚠ AÐVÖRUN!

Hætta á meiðslum eða köfnun.

- Aftengið heimilistækið frá rafmagnsgjafanum.
- Klippa rafmagnssnúruna af og flegið henni.
- Fjarlægjið hurðina til að koma í veg fyrir að börn eða dýr geti lokast inni í tækinu.
- Kælirásin og einangrunarefnið á tækinu eru ósónvæn.
- Einangrunarfroðan inniheldur eldfimar lofttegundir. Hafið samband við sveitarfélagið til að fá upplýsingar um hvernig á að farga heimilistækinu á réttan hátt.
- Ekki valda skaða á hluta kælieiningarinnar sem er nálægt hitaskiptinum.

3. STJÓRNBOÐ

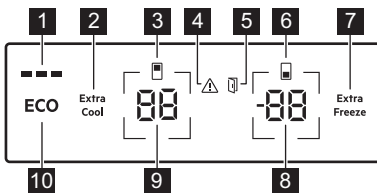

- 1 ECOMETER vísir
- 2 Extra Cool hnappur / vísir
- 3 Vísir fyrir kælihölf
- 4 Aðvörunarvísir
- 5 Vísir fyrir viðvörun um opna hurð
- 6 Vísir fyrir frystihölf
- 7 Extra Freeze hnappur / vísir
- 8 Hnappur/vísir fyrir hitastig frystihólfs
- 9 Vísir / hnappur fyrir hitastig kælis

10 ECO-hnappur

3.1 Kveikt / slökkt

Kveikja á

Tengdu klóna við rafmagnsinnstunguna.

Til að velja annað innstillt hitastig, sjá „Hitastilling“.

Ef birtist á skjánum, sjá „Bilanaleit“.

Slökktu á

1. Ýtið samtímis á og haldið inni hnöppunum fyrir hitastig kælis og frystis í 5 sek

Skjárinn sýnir blikkandi .

2. Þegar skjárinn sýnir skal aftengja aðaltengið úr innstungunni.

3.2 Hitastilling

Hitasviðið getur verið breytilegt á bilinu -15°C og -24°C fyrir frystinn (mælt er með -18°C) og á bilinu 2°C og 8°C fyrir kælinn (mælt er með 4°C).

Ýttu á hitastigshnappana til að stilla hitastig heimilistækisins.

Ýtið á það hitastig sem mælt er með með því að kveikja á ECO aðgerð. Sjá „ECO aðgerð“.

Hitastigsvísar sýna hitastigið sem búið var að stilla.



Hitastillingunni þarf að ná innan 24 klst. Eftir rafmagnsleysi á sér staðar fer heimilistækið aftur á innstillt hitastig.

3.3 Kveikt og slökkt á kælihólfinu

Til að slökkva:

1. Ýtið á og haldið inni hnappinum fyrir hitastig kælis í 5 sek. Skjárinn sýnir blikkandi .
2. Þegar slökkt er á kælihólfinu sýnir skjárinn .

Til að kveikja:

1. Ýtið á og haldið inni hnappinum fyrir hitastig kælis í 5 sek. Skjárinn sýnir blikkandi .
2. Kveikt er á kælihólfinu og fyrri hitastillingu er stillt á ný.

3.4 Kveikt og slökkt á frystihólfinu

Til að slökkva:

1. Ýtið á og haldið inni hnappinum fyrir hitastig frystis í 5 sek. Skjárinn sýnir blikkandi .
2. Þegar slökkt er á frystihólfinu sýnir skjárinn .

Til að kveikja:

1. Ýtið á og haldið inni hnappinum fyrir hitastig frystis í 5 sek. Skjárinn sýnir blikkandi .
2. Kveikt er á frystihólfinu og fyrri hitastilling er stillt á ný.

3.5 ECO aðgerð

ECO aðgerðin stillir á rétt hitastig til að tryggja sem best endingu matvæla um leið og orkunotkun er lágörkuð.

1. Til að virkja aðgerðina skaltu ýta á ECO-hnappinn.

Hitastigið í kælinum er stillt á +4°C og -18°C í frystinum.

2. Til að afvirkja aðgerðina skaltu ýta á aftur á ECO hnappinn eða velja annað hitastigi til að stilla á (sjá „Hitastilling“).

Þegar ECO aðgerðin hefur verið virkjuð er hitastigið í kælinum stillt á +2°C og hitastigið í frystinum á -20°C.



Virkjun á ECO slekkur á Extra Cool og Extra Freeze aðgerðunum.



ECOMETER vísirinn sýnir núverandi orkunotkun heimilistækisins. Ef þrjú strík lýsa er mest orkusparandi uppstillingin í notkun.

3.6 Extra Cool aðgerð

Aðgerðin gerir þér kleift að kæla hratt mikið af heitum mat án þess að hita mat sem er þegar í kælinum.

Til að virkja aðgerðina skaltu ýta á Extra Cool hnappinn.

Extra Cool vísirinn lýsir. Þegar kveikt er á Extra Cool aðgerðinni gæti viftan farið sjálfkrafa í gang.

Þessi aðgerð stöðvast sjálfkrafa eftir u.þ.b. 6 klst. Þegar slökkt er á aðgerðinni mun slokkna á Extra Cool vísinum.

Ýttu á Extra Cool hnappinn til að afvirkja Extra Cool aðgerðina áður en hún stöðvast sjálfkrafa.



Til að stilla á annað hitastig í kælinum skal slökkva á Extra Cool aðgerðinni.

3.7 Extra Freeze aðgerð

Extra Freeze aðgerðin er notuð til að forfrysta og hraðfrysta í röð í frystihólfinu. Þessi aðgerð flýtir frystingu ferskra matvæla og ver matvæli sem þegar eru í geymslu frá því að hitna.



Til að frysta fersk matvæli skal virkja Extra Freeze aðgerðina minnst 24 klst áður en maturinn sem á að forfrysta er settur í frystihólfíð.

Til að virkja þessa aðgerð ýtið á Extra Freeze hnappinn.

Extra Freeze vísirinn lýsir. Extra Freeze aðgerðin afvirkjast sjálfkrafa eftir að hámarki 52 klst.

Ýtið á Extra Freeze hnappinn til að afvirkja aðgerðina áður en hún stöðvast sjálfkrafa.

3.8 Aðvörðun um háan hita

Þegar hitastigið hækkar í frystihólfinu (til dæmis vegna þess að rafmagn hafði áður farið af) mun viðvörðunarvísirinn blikka, hitastigsvísir frystisins sýnir H° og hljóðið fer á.

Til að afvirkja viðvörðunina skaltu ýta á einhvern hnapp.

Viðvörðunarvísirinn og hljóðið slokkna. Vísirinn fyrir hitastig frystis sýnir H° í 5 sek áður en hann sýnir hitastigið í frystinum á ný.



Viðvörðunin endurstillist 1 klst eftir eina klukkustund eftir afvirkjun þangað til eðlilegar aðstæður hafa náðst. Ef þú ýtir ekki á neinn hnapp slekkur hljóðið á sér eftir 1 klst.

3.9 Aðvörðun fyrir opna hurð

Viðvörðunarvísirinn með hljóðinu fyrir kælihurðina kviknar ef hurðin er skilin eftir opin í 5 mín eða ef frystihurðina er skilin eftir opin í 80 sek.

Aðvörðunin stöðvast eftir að hurðinni er lokað. Ýttu á hvaða hnapp sem er til að slökkva á hljóðinu.



Ef þú ýtir ekki á neinn hnapp slekkur hljóðið á sér eftir 1 klukkustund.

3.10 Núllstilling

Stillingarhamurinn gerir þér kleift að virkja eða afvirkja ECOMETER vísirinn, til að endurstilla verksmiðjustillingar heimilistækisins og breyta einingum fyrir hitastig úr °C í °F.:

Stillingarhamur virkjaður

1. Ýtið og haldið ECO hnappinum inni í u.þ.b. 3 sek. Skjárinn sýnir blikkandi

SE EE.

2. Þegar kveikt hefur verið á

stillingarhamnum, sýnir skjárinn PE On.

Til að afvirkja stillingarhaminn, ýttu á ECO hnappinn og haltu honum inni í um það bil 3 sek sekúndur.

Stillingarhamurinn afvirkjast ef þú ef þú snertir ekki stjórnborðið í 60 sek.

Leiðsögn um stillingarhaminn

Ýtið létt á hitastigshnappinn fyrir kælinn til að breyta gildinu. Ýtið létt á hitastigshnappinn fyrir frystinn til að breyta gildinu.

Skjár	Sjálfgefnar stukur
PE On	ECOMETER vísir
EE On	Hnappahljóð
CF °C	Hitastigseiningar
FS 03	Verksmiðjustillingar

ECOMETER vísir

Til að kveikja eða slökkva á ECOMETER :

1. Til að virkja stillingavalmöguleikann.

2. Ýtið á On þangað til að skjárinn sýnir On fyrir virkjaða eða CF fyrir óvirkjaða ECOMETER vísinn.

3. Farið úr stillingahamnum.

Hnappahljóð

Til að virkja eða afvirkja hljóðið:

1. Til að virkja stillingavalmöguleikann.
2. Ýtið á **PE** þangað til að skjárinn sýnir **ES**. Ýtið á **ON** til að slökva eða kveikja á hljóðinu. Vísirinn mun breytast í **ON** fyrir virkjað eða **OFF** fyrir afvirkjað hljóð.
3. Farið úr stillingahamnum.

Hitastigseiningar

Til að breyta hitastigseiningunni:

1. Til að virkja stillingavalmöguleikann.
2. Ýtið endurtekið á **PE** þar til skjárinn sýnir **CF** og **°C**. Ýtið á vísirinn sem sýnir eininguna til að velja á milli **°C** fyrir Celsius og **°F** fyrir Fahrenheit.

3. Farið úr stillingahamnum.

Verksmiðjustillingar

Þessi aðgerð endurstillir sérhverja stillingu í sjálfgefnar verksmiðjustillingar. Til að stilla aftur á sjálfgefnar verksmiðjustillingar:

1. Til að virkja stillingavalmöguleikann.
2. Ýtið á **PE** þangað til skjárinn sýnir **FS** og **03**. Ýtið á **03** þangað til skjárinn sýnir **ON**. **ON** fer að blikka **FS** og síðan í **03** fast form, sem gefur til kynna að stillt hafi verið aftur á verksmiðjustillingar.
3. Farið úr stillingahamnum.

4. DAGLEG NOTKUN

4.1 Hurðarhillurnar staðsettar

Til að auðvelda geymslu matvæla er hægt að setja hurðarhillurnar í mismunandi hæðir. Lyftu hillunni upp til að staðsetja að nýju.

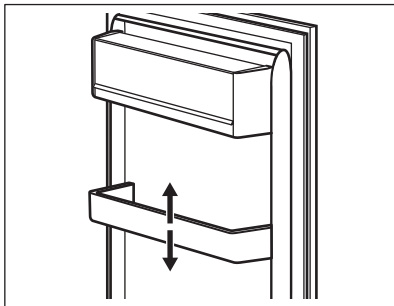

4.2 Færanlegar hillur

Veggir kælikápsins eru búnir rennum. Þú getur breytt staðsetningunni á hillunum.

Þetta heimilistæki er búið aðlaganlegri hillu. Hægt er að setja framhluta hillunnar undir afturhlutann:

1. Taktu framhlutann varlega út.
2. Rennið honum inni í neðri grindina og undir afturhlutann.

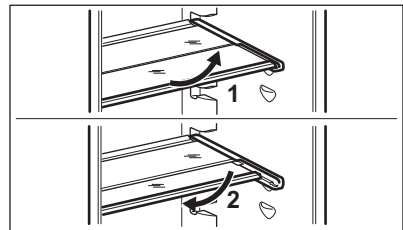

Færið ekki glerhilluna fyrir ofan grænmetisskúffuna, til að tryggja rétt loftstreymi.

4.3 GreenZone skúffa

Neðst í kælihólfinu er útdraganleg skúffa.

Glerhillan í GreenZone er með búnaði sem stýrir þéttni þess og veitir ákjósanlegt rakastig í skúffunni.

4.4 GreenZone skúffan fjarlægð

1. Tæmdu skúffuna.

2. Dragðu skúffuna út úr kælikápnunum.

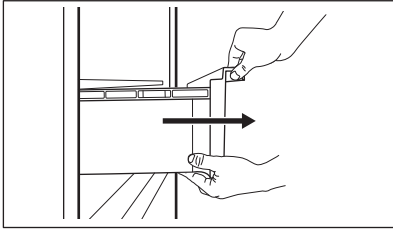

3. Lyftu framhluta skúffunnar.
4. Dragðu út skúffuna um leið og þú lyftir henni upp.

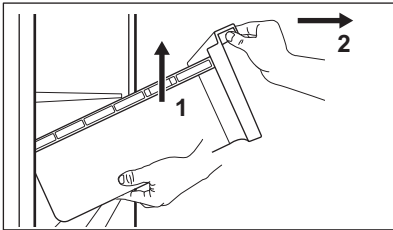

4.5 ExtraChill fjarlægt

Það er skúffa fyrir ofan GreenZone skúffuna.

Fjarlægðu skúffuna:

1. Dragðu skúffuna út úr kælikápnunum.

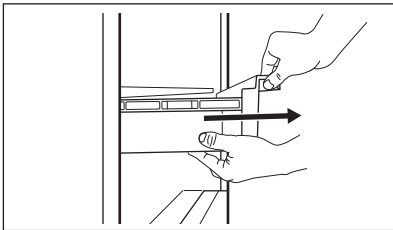

2. Lyftu upp framhluta skúffunnar.

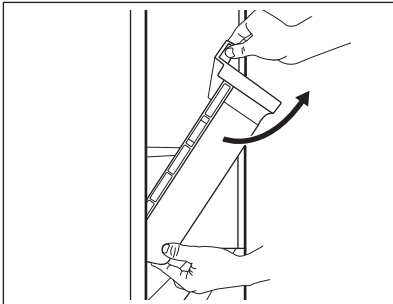

3. Lyftu upp og snúðu skúffunni til að draga hana út úr heimilistækini.

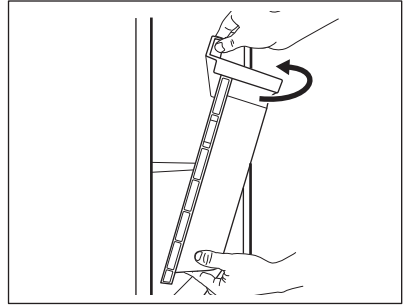

4.6 Að fjarlægja glerlokið af skúffunum

1. Aflæstu láréttum gripum samtímis á báðum hliðum.

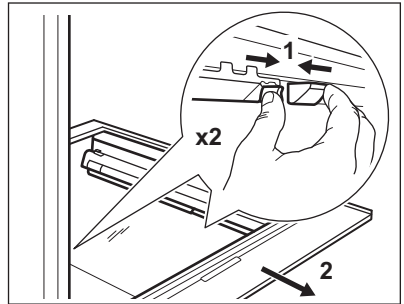

2. Dragðu glerhillustoiðnar í átt að þér.

4.7 Rakastýring

Glerhillan í GreenZone skúffunni inniheldur búnað sem veitir kjörakastig inni í skúffunni.



Ekki setja neinar matvörur á rakastýringarbúnaðinn.

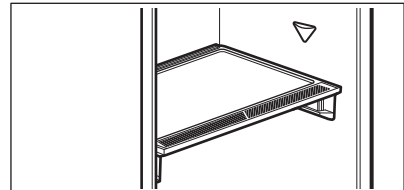

Til að fjarlægja rakastýringarbúnaðinn:

1. Opnaðu skúffuna fyrir neðan glerhilluna og dragðu út lokið.

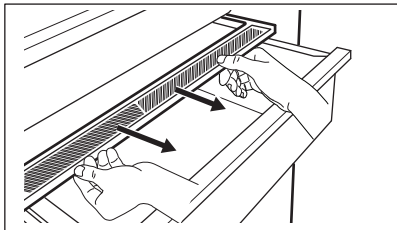

2. Til að endurnýja hvítu himnu búnaðarins skaltu taka í miðjan búnaðinn og aðskilja himnuna frá lokinu með því að toga í lokið.

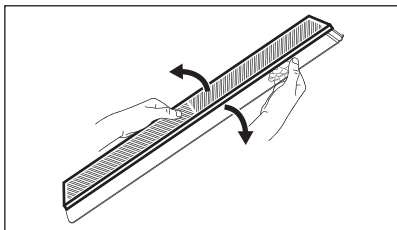

3. Settu nýja himnu á lokið með því að brýsta brúnum himnunnar á lokið.

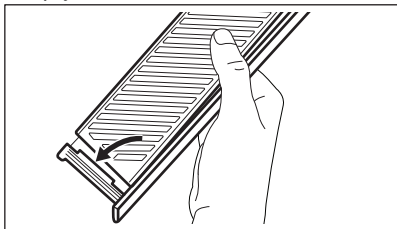

4. Settu rakastýringuna aftur í skúffuna.

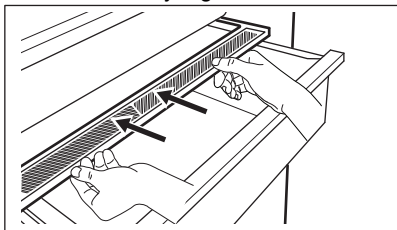

Rakapétting getur myndast í GreenZone skúffunni. Þurrkaðu hana af með mjúkum klút.

4.8 MULTIFLOW

Kælihöfðið er búið MULTIFLOW viftunni sem gerir hraða og skilvirka kælingu matvæla mögulega og viðheldur jafnara hitastigi í sérhverjum hluta höfðsins.

Viftan virkjust sjálfkrafa og virkar aðeins þegar hurðin er lokuð.

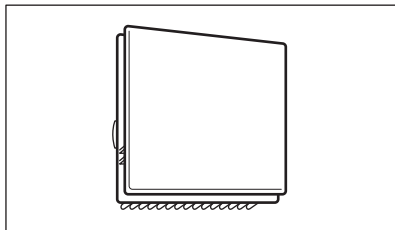

Lokaðu ekki fyrir loftunargöt.

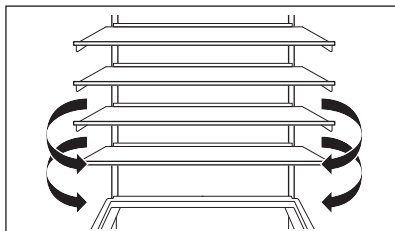

Ekki fjarlægja MULTIFLOW spjaldið. Fyrir upplýsingar um hreinsun, sjá kaflann „Umhirða og hreinsun“.

4.9 CleanAir+-sía

Í heimilistækinu getur verið CleanAir+ kolefnissía frá framleiðanda.

Kolefnissían hreinsar loftið og tekur óæskilega lykt úr kælihöfðinu sem bætir geymslugæðin.

Við afhendingu er sían og plasthúsið í plastpoka (sjá „Að setja upp og skipta um CleanAir+ síuna“ hlutann í „Umhirða og hreinsun“ í kaflanum fyrir uppsetningu).

4.10 Bottle Stop

Aukabúnaðurinn kemur í veg fyrir að flöskur og dósir rúlli. Geymdu flöskurnar eða dósirnar ofan á hvor annarri.

Aukabúnaðurinn krefst engrar samsetningar eða verkfæra. Settu aukahlutinn inn þannig að silíkonbotninn snúi niður og byrjaðu að raða flöskunum.



Geymdu að hámarki 10 kg af flöskum og/eða dósnum af mismunandi stærðum í allt að tveimur röðum eins og sést á myndinni.

Geymdu aðeins lokaðar flöskur eða dósir þannig að hliðinni sem opnast er snúid fram.



Ekki setja mat sem ekki er vel pakkaður í snertingu við aukabúnaðinn.

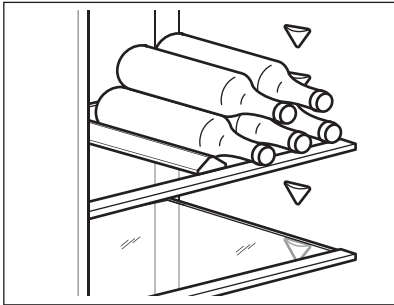

4.11 Frysta fersk matvæli

Notaðu frystihólfíð til þess að frysta fersk matvæli og geyma frosin og djúpfrost matvæli til lengri tíma.

Virkja skal Extra Freeze aðgerðina minnst 24 klst áður en maturinn sem á að frysta er settur í frystihólfíð.

Dreifid fersku matvælunum jafnt yfir fyrsta hólfíð eða skúffuna talið ofan frá.

Farðu ekki yfir hámarks magn matvæla sem hægt er að frysta án þess að bæta öðrum ferskum mat í 24 klst (sjá merkiplötu).

Að frystiferlinu loknu, fer heimilistækíð sjálfkrafa aftur í fyrri hitastillingu (sjá „Extra Freeze aðgerðina“).

Til að fá frekari upplýsingar, sjá „Ábendingar um frystingu“.

4.12 Geymsla á frosnum matvælum

Þegar heimilistækíð er virkjað í fyrsta sinn eða eftir notkunarlé skal virkja Extra Freeze aðgerðina í að minnsta kosti 3 klst áður en vörurnar eru settar í frystihólfíð.

Til að geyma mikið magn af matvælum skaltu fjarlægja skúffurnar og setja matinn beint á hillurnar, að minnsta kosti í 15 mm fjarlægð frá hurðinni.

⚠ VARÚÐ!

Ef rafmagnið hefur verið slökkt lengur en gildið sem sýnt er á merkiplötu undir „hækkunartími“ verður að nota affrysta matarins tafarlaust. Sjá „Aðvörun um háan hita“.

4.13 Ísmolaframleiðsla

Með þessu heimilistækí fylgir einn eða fleiri bakkar til ísmolagerðar.



Ekki nota málmverkfæri til að losa bakkana úr frystinum.

5. ÁBENDINGAR OG GÓÐ RÁÐ

5.1 Ábendingar um orkusparnað

- Frystir: Upprunalega uppsetningin tryggir hagkvæmstu orkunotkunina.
- Kælir: Hagkvæmasta orkunotkunin er tryggð í þeirri uppsetningu að skúffunum í

neðri hluta heimilistækisins og hillunum sé dreift jafnt. Staðsetning kassa í hurð hefur ekki áhrif á orkunotkun.

- Ekki opna hurðina oft eða hafa hana opna lengur en nauðsyn krefur.

- Frystir: Því kaldari sem stillingin er, því meiri orku notar hún.
- Kælir: Ekki stilla á of háan hita nema eiginleikar matarins krefjist þess.
- Ef umhverfishitastigið er hátt, hitastýringin stillt á lágan hita og heimilistæknið fullhlaðið, getur verið að þjappan sé stöðugt í gangi, en það getur valdið því að hrim eða ís hlaðist utan á eiminn. Í þessu tilfelli skaltu stilla hitastýringuna í átt að hærra hitastigi til að leyfa sjálfvirka affrystingu.
- Ekki hylja loftræstiristarnar eða götin.
- Gakktu úr skugga um að matvaran inni í heimilistækinu leyfi lofti að flæða út um göt aftan á innanverðu heimilistækinu.

5.2 Ábendingar um frystingu

- Ekki frysta flöskur eða dósir með vökva í, sérstaklega kolsýrða drykki. Þær gætu sprungið þegar þær eru frystar.
- Ekki láta heitan mat í frystihólfíð.
- Ekki setja ferskan, ófrosinn mat beint við hliðina á matvælum sem þegar eru frosin.
- Ekki borða ísmola, vatnsís eða íspinna strax eftir að þeir hafa verið teknir úr frysti til að forðast að verða fyrir kala.
- Ekki endurfrysta þiðin matvæli.

5.3 Ábendingar um geymslu á frosnum mat

- Frystihólfíð er merkt með  *******.
- Góð hitastilling sem varðveitir frosna matvöru er -18°C eða lægri.
- Sé hærrí hiti stilltur fyrir heimilistæknið getur það leitt til styttri endingartíma fyrir vörurnar.
- Allt frystihólfíð hentar fyrir geymslu á frosnum vörum.
- Skildu eftir nægilegt pláss í kringum matvælin til að loft nái að flæða vel um þau.

5.4 Endingartími fyrir frystihólf

Tegund matvæla	Endingartími (mánuðir)
Brauð	3
Ávextir (fyrir utan sítrusávexti)	6 - 12

Tegund matvæla	Endingartími (mánuðir)
Grænmeti	8 - 10
Afgangar án kjöts	1 - 2
Mjólkurvörur:	
Smjör	6 - 9
Mjúkur ostur (t.d. mozzarella)	3 - 4
Harður ostur (t.d. parmesan, cheddar)	6
Sjávafang:	
Feitur fiskur (t.d. lax, makrill)	2 - 3
Magur fiskur (t.d. þorskur, flundra)	4 - 6
Rækjur	12
Skelfiskur og kræklingur án skelja	3 - 4
Eldaður fiskur	1 - 2
Kjöt:	
Alifuglakjöt	9 - 12
Nautakjöt	6 - 12
Svinakjöt	4 - 6
Lambakjöt	6 - 9
Pylsur	1 - 2
Skinka	1 - 2
Afgangar með kjöti	2 - 3

5.5 Ábendingar um góða kælingu

- Vöruhólfíð fyrir ferska matvöru er merkt með .
- Góð hitastilling sem varðveitir ferska matvöru er +4°C eða lægri.
- Notaðu alltaf lokuð ílát fyrir vökva og fyrir mat, til að forðast að lykt eða bragð safnist í hólfíð.
- Til að forðast víxlmengun á milli eldaðrar og óeldaðrar matvöru, skal þekja eldaða matvöru og halda henni aðskildri frá hrárrí matvöru.
- Pakkaðu kjöti inn í hentugar umbúðir og settu það á glerhilluna fyrir ofan grænmetisskúffuna.
- Affrystu matinn sem er inni í kælinum.
- Ekki stinga heitri matvöru inn í heimilistæknið.
- Hreinsaðu ávexti og grænmeti og settu í þar til gerða skúffu (grænmetisskúffu).
- Ekki geyma framandi ávexti í kælinum.
- Ekki geyma grænmeti, eins og tómata, kartöflur, lauk og hvítlauk, í kælinum.
- Lokaðu flöskunum áður en þú setur þær inn í kælinn.

6. UMHIRÐA OG HREINSUN

⚠ AÐVÖRUN!

Sjá kafla um öryggismál.

6.1 Innra byrði hreinsað

Fyrir fyrstu notkun skal hreinsa innanvert rýmið og alla fylgihluti með volgu vatni og hlutlausri sápu og þurrka síðan.

⚠ VARÚÐ!

Aukahlutir og hlutar heimilistækisins eru ekki ætlaðir fyrir uppþvottavélar.

⚠ VARÚÐ!

Hreinsaðu stjórnborðið með rökum klút. Ekki nota neitt þvottaefni. Þurrkaðu stjórnborðið með mjúkum klút.

6.2 Reglubundin hreinsun

Hreinsaðu búnaðinn reglulega:

- Hreinsaðu innra byrðið og aukahlutina með volgu vatni og hlutlausri sápu. Skolaðu og þurrkaðu vel.
- Þurrkaðu hurðarþéttingarnar reglulega.

6.3 Ísskápurinn affrystur

Þíðing kælihlófsins er sjálfvirk. Vatnið sem þéttist rennur inn í móttakara á þjöppunni og gufar upp. Ekki er hægt að fjarlægja móttakarann.

6.4 Affrysting frystisins

Frystihólfíð er hrímlaust. Það er ekkert hrími á innanverðum veggjum rýmisins né á matvörunni þegar heimilistækið er í gangi.

6.5 Að setja upp og skipta um CleanAir+ síuna



Meðhöndlaðu loftsíuna af varkárni til að forðast að yfirborð hennar rispist. Við afhendingu er kolefnissían í plastpoka til að viðhalda frammistöðu hennar.

Settu loftsíuna upp áður en heimilistækið er virkjað.

1. Opnaðu plasthólfíð og settu hrjúft yfirborðið á grindina og komdu síunni fyrir á merktu svæði á grófu yfirborðinu.

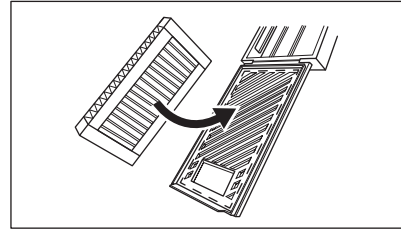

2. Haltu síunni niðri á meðan plasthólfínu er lokað þar til þú heyrir smell.

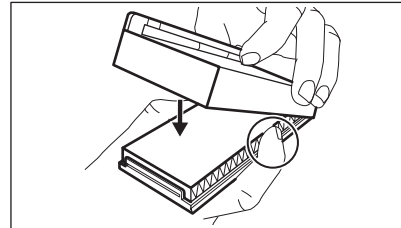

3. Fjarlægðu efstu glerhilluna úr kælikápnnum. Renndu plasthólfínu með loftstíunni á vinstri hlið glerhillunnar.

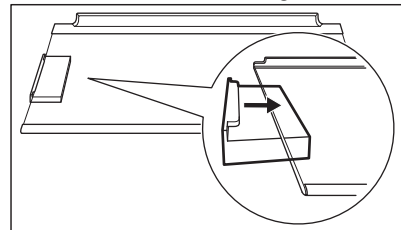

4. Settu glerhilluna aftur í kælikápin. Ekki slá síuna.

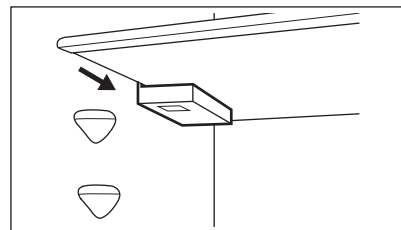

Skipt um loftsíuna

1. Opnaðu síuhúsið.

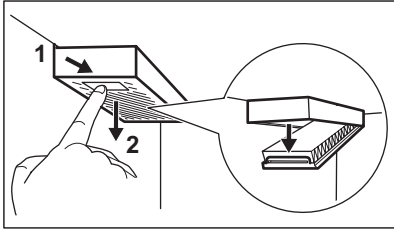

2. Fjarlægðu gömlu loftsíuna.

3. Settu nýja loftsíu inn í húsið og lokaðu því.

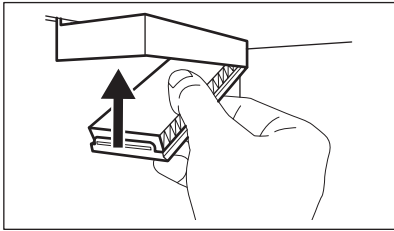

Endurnýjaðu loftsíuna á 6 mánaða fresti.



Loftsían er aukahlutur og fellur því ekki undir ábyrgð.

Hægt er að kaupa nýjar loftsíur hjá staðbundnum söluaðila.

6.6 Tímabundið ekki í notkun

Þegar heimilistækið er ekki í notkun til lengri tíma, skal grípa til eftirfarandi ráðstafana:

1. Aftengja tækið frá rafmagni.
2. Fjarlægja allan mat.
3. Hreinsa heimilistækið og alla aukahluti þess.
4. Hafa skal hurðirnar opnar til að koma í veg fyrir vonda lykt.

7. BILANALETIT

⚠ AÐVÖRUN!

Sjá kafla um öryggismál.

7.1 Hvað skal gera ef...

Vandamál	Möguleg ástæða	Lausn
Heimilistækið virkar ekki.	Slökkt er á heimilistækinu.	Kveiktu á heimilistækinu.
	Rafmagnsklói er ekki rétt tengd við rafmagnsinnstunguna.	Tengdu klóna við rafmagnsinnstunguna með réttum hætti.
	Það er ekkert rafmagn á rafmagnsinnstungunni.	Tengdu annað raftæki við rafmagnsinnstunguna. Hafðu samband við faglærðan rafvirkja.
Heimilistækið gefur frá sér mikinn hávaða.	Heimilistækið er ekki með réttan stuðning.	Kannaðu hvort heimilistækið sé stöðugt.
Heyranleg eða sjónræn aðvörin er í gangi.	Nýlega hefur verið kveikt á skápn-um.	Sjá „Aðvörin um háan hita“ eða „Aðvörin fyrir opna hurð“.
	Hitastig heimilistækisins er of hátt.	Sjá „Aðvörin um háan hita“ eða „Aðvörin fyrir opna hurð“.
	Hurðin hefur verið skilin eftir opin.	Lokaðu hurðinni.

Vandamál	Möguleg ástæða	Lausn
Þjappan gengur samfelt.	Hitastig er rangt stillt.	Sjá „Stjórnborð“ kaflann.
	Of mikið magn af matvöru er sett inn í einu.	Bíddu í nokkrar klukkustundir og athugaðu svo hitastigið aftur.
	Stofuhitinn er of hár.	Sjá „Uppsetning“ kaflann.
	Matvara sem látin er í heimilistækið er of heit.	Leyfðu matvörunni að kólna að stofuhita áður en hún er sett inn til geymslu.
	Hurðin er ekki nægilega vel lokað.	Sjá „Hurðinni lokað“ hlutann.
	Kveikt er á Extra Freeze aðgerðinni.	Sjá kaflann „Extra Freeze Aðgerð“.
	Kveikt er á Extra Cool aðgerðinni.	Sjá kaflann „Extra Cool Aðgerð“.
Þjappan fer ekki strax í gang eftir að ýtt er á „Extra Freeze“ eða „Extra Cool“, eða eftir að hitastigi er breytt.	Þjappan ræsist eftir nokkurn tíma.	Þetta er eðlilegt, engin villa hefur komið upp.
Hurðin er skökk eða rekst í loftræst-iristina.	Tækið er ekki lárétt.	Sjá leiðbeiningar um uppsetningu.
Hurð opnast ekki auðveldlega.	Þú reyndir að opna hurðina aftur strax eftir að þú lokaðir henni.	Bíddu í nokkrar sekúndur á milli þess að loka og opna hurðina aftur.
Ljósíð virkar ekki.	Ljósíð er í reiðuham.	Lokaðu og opnaðu hurðina.
	Ljósíð er bilað.	Hafðu samband við viðurkenndu þjónustumiðstöðina.
Það er of mikið hrím og klaki.	Hurðin er ekki nægilega vel lokað.	Sjá „Hurðinni lokað“ hlutann.
	Þéttiborðinn er afmyndaður eða óhr-einn.	Sjá „Hurðinni lokað“ hlutann.
	Matvælum er ekki rétt pakkað inn.	Pakkaðu matvælum rétt inn.
	Hitastig er rangt stillt.	Sjá „Stjórnborð“ kaflann.
	Heimilistækið er fullhlaðið og er stillt á lægsta hitastig.	Stilltu hærra hitastig. Sjá „Stjórnborð“ kaflann.
	Hitastigið sem stillt er á heimilistæk-inu er of lágt og umhverfishitastig er of hátt.	Stilltu hærra hitastig. Sjá „Stjórnborð“ kaflann.
Vatnið flæðir á afturplötu kælikáps-ins.	Á meðan á sjálfvirka affrystingarfer-linu stendur, bræðir það frostið á af-turplötunni.	Þetta er í lagi.
Of mikið vatn þéttist innan í kælin-um.	Hurðin var opnuð of oft.	Opnaðu hurðina aðeins þegar nauðsynlegt er.
	Hurðinni var ekki lokað til fulls.	Gakktu úr skugga um að hurðinni sé lokað til fulls.
	Geymdum mat var ekki pakkað.	Pakkaðu mat í hentugar pakkningar áður en þú setur hann í heimilistæk-ið.

Vandamál	Möguleg ástæða	Lausn
	Það er eðlilegt að yfir sumarið og haustið geti myndast meiri þétting vegna aukins lofts og raka í matvælu-um. Kælirinn framleiðir engan raka. Eftir þetta tímabil minnkar rakastigið í kælinum af sjálfu sér.	Á sumrin og haustin skaltu stilla hitastigið í kælinum hærra (u.þ.b. 6-7°C).
Það eru vatnsdropar á glerhillunum.	Það er of mikill raki inni í kælinum.	Þurrkaðu vatnsdropana af glerhillunum með mjúkum klút.
Vatn flæðir á gólfinu.	Vatnsbræðsluúttakið er ekki tengt við uppgufunarbakkann fyrir ofan þjöppuna.	Tengdu vatnsbræðsluúttakið við uppgufunarbakkann.
Ekki er hægt að stilla hitastigið.	Kveikt er á Extra Freeze aðgerð eða Extra Cool aðgerð.	Slökktu handvirkt á Extra Freeze aðgerð eða Extra Cool aðgerð, eða bíddu þar til hún afvirkjast sjálfkrafa. Sjá kaflana „Extra Freeze Aðgerð“ eða „Extra Cool Aðgerð“.
Hitastig heimilistækisins er of lágt/hátt.	Hitastigið er ekki rétt stillt.	Stilltu hitastigið herra/lægra.
	Hurðin er ekki nægilega vel lokuð.	Sjá „Hurðinni lokað“ hlutann.
	Matvælin eru of heit.	Láttu matvöruna kólna fyrir geymslu.
	Of mikið af matvöru er geymd í einu.	Geymdu minna af matvöru í einu.
	Hurðin hefur verið opnuð of oft.	Opnaðu hurðina aðeins ef nauðsyn krefur.
	Kveikt er á Extra Freeze aðgerðinni.	Sjá kaflann „Extra Freeze Aðgerð“.
	Kveikt er á Extra Cool aðgerðinni.	Sjá kaflann „Extra Cool Aðgerð“.
	Það er ekkert kalt loffflæði í heimilistækinu.	Gakktu úr skugga um að það sé kalt loffflæði í heimilistækinu. Sjá kaflann „Ábendingar og góð ráð“.
dE on birtist á skjánum.	Heimilistækið er í sýnikennsluhamnum.	Ýttu á og haltu inni Extra Cool og ECO hnöppunum í u.þ.b. 10 sek þar til þú heyrir 3 stutt píp.
Táknjóð Er CE birtist og viðvör- unarvísirinn er kveiktur.	Samskiptavandi.	Hafðu samband við viðurkennda þjónustumiðstöð. Kælikerfið mun halda áfram að halda matvöru kal- dri, en aðlögun hitastigs verður ekki möguleg.
Táknjóð Er E1 eða Er E3 eða Er E5 og núverandi still- ing birtist til skiptis í 5 sek og viðvör- unarvísirinn er kveiktur.	Vandamál með hitaskynjara.	Hafðu samband við viðurkennda þjónustumiðstöð. Kælikerfið mun halda áfram að halda matvöru kal- dri, en aðlögun hitastigs verður ekki möguleg.



Ef vandamálið hverfur ekki skaltu hafa samband við viðurkennda þjónustumiðstöð.

7.2 Skipt um ljósið

Hafðu samband við viðurkennda þjónustumiðstöð til að fá nýja peru.

7.3 Hurðinni lokað

1. Þrífið þéttborða hurðarinnar.
2. Skoðaðu uppsetningarleiðbeiningar til að stilla hurðina.

3. Til að skipta um gallaðar hurðarþéttingar skaltu hafa samband við viðurkennda þjónustumiðstöð.

8. TÆKNILEGAR UPPLÝSINGAR

Tæknilegar upplýsingar eru á merkiplötunni, á ytri eða innri hlið heimilistækisins og á orkumerkimiðanum.

QR-kóðinn á orkumerkingunni sem fylgir þessu tæki, gefur upp tengil á vefsíðu varðandi upplýsingar um frammiðstöðu tækisins í gagnagrunni EU EPREL. Geymdu orkumerkimiðann til uppflettingar ásamt notandahandbókinni og öllum öðrum skjölum sem fylgja með þessu heimilistæki.

Það er einnig mögulegt að nálgast sömu upplýsingar í EPREL með því að nota tengilinn: <https://eprel.ec.europa.eu> og gerðarheiti og framleiðslunúmer sem finna má á merkiplötu heimilistækisins.

Skoðaðu tengilinn www.theenergylabel.eu varðandi ítarlegar upplýsingar um orkumerkingar.

9. UPPLÝSINGAR FYRIR PRÓFUNARSTOFNANIR

Uppsetning og undirbúningur heimilistækisins fyrir EcoDesign-vottun verður að samræmast EN 62552 (EU). Loftræstingarkröfur, stærðir skotsins og lágmarksbil að aftan verður að vera eins og tilgreint er í „Uppsetning“ í

þessari notandahandbók. Hafðu samband við framleiðanda fyrir allar frekari upplýsingar, þar með talið hleðsluáætlanir.

10. UMHVERFISMÁL

Endurvinnna þarf öll efni merkt táknuinu . Setjið umbúðirnar í viðeigandi sorpilát til endurvinnslu. Leggið ykkar að mörkum til verndar umhverfinu og heilsu manna og dýra og endurvinnið rusl sem fylgir raftækjum og raftrænum búnaði. Hendið ekki

heimilistækjum sem merkt eru með táknuinu  í venjulegt heimilrusl. Farið með vöruna í næstu endurvinnslustöð eða hafið samband við sveitarfélagið.

Välkommen till AEG! Tack för att du har valt en av våra produkter.



Få tips om användning, broschyrer, felsökning, service- och reparationsinformation:
www.aeg.com/support

Med reservation för ändringar.

INNEHÅLL

1. SÄKERHETSINFORMATION.....	38
2. SÄKERHETSINSTRUKTIONER.....	40
3. KONTROLLPANEL.....	42
4. DAGLIG ANVÄNDNING.....	45
5. RÅD OCH TIPS.....	48
6. UNDERHÅLL OCH RENGÖRING.....	50
7. FELSÖKNING.....	51
8. TEKNISKA DATA.....	54
9. INFORMATION FÖR TESTINSTITUT.....	54
10. MILJÖSKYDD.....	54

1. ⚠ SÄKERHETSINFORMATION

Läs noga de bifogade instruktionerna före installation och användning av produkten. Tillverkaren är inte ansvarig för eventuella personskador eller andra skador som uppkommit som ett resultat av felaktig installation eller användning. Förvara alltid bruksanvisningen på en säker och tillgänglig plats för framtida bruk.

1.1 Säkerhet för barn och personer med funktionsnedsättning

- Denna produkt kan användas av barn från 8 års ålder och uppåt, och av personer med nedsatt fysisk, sensorisk eller mental förmåga, samt personer med bristande erfarenhet och kunskap om de övervakas eller instrueras om hur produkten används på ett säkert sätt och förstår de risker som är förknippade med användningen. Barn mellan 3 och 8 år och personer med väldigt svåra och komplexa funktionsnedsättningar får fylla på och tömma maskinen,

förutsatt att de har fått rätt instruktioner. Barn under 3 år ska inte vistas i närheten av produkten utan ständig uppsikt.

- Barn ska hållas under uppsikt så att de inte leker med produkten.
- Barn får inte utföra rengöring och underhåll av produkten utan uppsikt.
- Håll allt förpackningsmaterial utom räckhåll för barn och kassera det på lämpligt sätt.

1.2 Allmän säkerhet

- Denna produkt är endast avsedd för förvaring av mat och dryck.
- Denna produkt är avsedd för enskilt hushållsbruk inomhus.
- Produkten kan användas i kontor, hotellrum, gårdsgästhus och liknande boenden där sådan användning inte innebär att genomsnittlig hushållsförbrukning överskrids.
- För att undvika kontaminering av livsmedel respektera följande instruktioner:
 - låt inte dörren vara öppen längre stunder,
 - rengör regelbundet ytor som kan komma i kontakt med mat samt åtkomliga dräneringssystem,
 - förvara rått kött och fisk i lämpliga behållare i kylan, så att det inte kommer i kontakt med eller droppar på annan mat.
- **WARNING!** Se till att ventilationsöppningarna i maskinens hölje eller inbyggda struktur inte blockeras.
- **WARNING!** Använd inga mekaniska verktyg eller andra medel för att påskynda upptiningsprocessen utöver de som rekommenderas av tillverkaren.
- **WARNING!** Var noga med att inte skada kylkretsen.
- **WARNING!** Använd inga elektriska produkter inne i förvaringsutrymmena såvida de inte är av en typ som rekommenderas av tillverkaren.
- Använd inte vattenspray och ånga för att rengöra produkten.

- Rengör produkten med en våt mjuk trasa. Använd bara neutrala rengöringsmedel. Använd inte slipande produkter, repande rengöringstussar, lösningsmedel eller metallföremål.
- När produkten är tom under en längre tid ska den stängas av, avfrostas, rengöras, torkas och dörren ska lämnas öppen för att förhindra att mögel utvecklas i produkten.
- Förvara inte explosiva ämnen som t.ex. sprayburkar med lättantändligt bränsle i den här produkten.
- Om nätsladden är skadad måste den bytas av tillverkaren, tillverkarens auktoriserade servicecenter eller personer med motsvarande utbildning, för att undvika fara.

2. SÄKERHETSINSTRUKTIONER

2.1 Installation

WARNING!

Endast en behörig person får installera den här produkten.

- Avlägsna allt förpackningsmaterial.
- Installera eller använd inte en skadad produkt.
- Av säkerhetsskäl, använd inte produkten innan den installeras i den inbyggda strukturen.
- Följ de separata instruktionerna för installation av produkten och omhängning av luckan som finns på vår webbplats.
- Var alltid försiktig när produkten rör sig eftersom den är tung. Använd alltid skyddshandskar och täckta skor.
- Se till att luft kan cirkulera runt produkten.
- Vid första installationen eller om dörren har hängts om, vänta minst 4 timmar innan du ansluter till elnätet. Detta för att oljan ska rinna tillbaka i kompressorn.
- Innan du utför något på produkten (t ex hänger om dörren), ska du dra ut kontakten ur vägguttaget.
- Installera inte produkten i närheten av element eller spisar, ugnar eller hållar, såvida inte annat anges i installationsanvisningarna.
- Produkten får inte utsättas för regn.

- Installera inte produkten där den kan utsättas för direkt solljus.
- Installera inte produkten på platser som är mycket fuktiga eller kalla.
- När du flyttar produkten ska du lyfta den i framkanten för att undvika att repa golvet.
- Skydda golvet från repor när du hänger om luckan.
- Med produkten följer en påse med torkmedel. Detta är ingen leksak. Det är inget man kan äta. Kassera det omedelbart.

2.2 Elanslutning

WARNING!

Risk för brand och elektriska stötar.

WARNING!

När du sätter in din produkt, se till att elsladden inte kommer under produkten eller skadas.

WARNING!

Använd inte grenuttag eller förlängningskablar.

- Se till att de parametrarna på märkskylten överensstämmer med elnätets elektricitet.
- Produkten måste jordas.

- Använd alltid ett korrekt installerat, stötsäkert och jordat eluttag.
- Om nätspänningsmatningen inte är jordad, anslut produkten till en separat jordning enligt gällande bestämmelser. Rådfråga en kvalificerad elektriker för att göra detta.
- Se till att du inte skadar de elektriska komponenterna (t.ex. stickkontakten, nätkabeln och kompressorn). Kontakta det auktoriserade servicecentret eller en elektriker för att byta de elektriska komponenterna.
- Nätkabeln måste alltid vara under elkontakten.
- Anslut stickkontakten till eluttaget först vid slutet av installationen. Kontrollera att stickkontakten är åtkomlig efter installationen.
- Dra inte i anslutningssladden för att koppla bort produkten från eluttaget. Ta alltid tag i stickkontakten.

2.3 Använd

WARNING!

Risk för skador, brännskador eller elstötar föreligger.



Produkten innehåller brandfarlig gas, isobutan (R600a), en naturgas med hög miljökompatibilitet. Var försiktig så att du inte skadar kylkretsen som innehåller isobutan.

- Ändra inte produktens specifikationer.
- All användning av den inbyggda produkten för separat funktion är strängt förbjuden.
- Denna produkt är avsedd att användas vid omgivande temperatur från 10°C till 43°C. Angivet temperaturintervall garanterar att produkten fungerar korrekt.
- Placera inte elektriska produkter (t.ex. glassmaskiner) i produkten såvida de inte anges av tillverkaren.
- Om kylkretsen skadas, så se till att inga flammor eller antändningskällor förekommer i rummet. Ventilera rummet.
- Låt inte heta föremål vidröra plastdelarna i produkten.
- Lägg inte läskedrycker i frysfacket. Detta skapar tryck i dryckesbehållaren.
- Förvara inte brandfarliga gaser och vätskor i produkten.

- Placera inte brandfarliga produkter eller föremål som är våta med brandfarliga produkter i, i närheten av eller på produkten.
- Vidrör inte kompressorn eller kondensorn. De är heta.
- Se till att aldrig avlägsna eller vidröra föremål från frysfacket med våta eller fuktiga händer.
- Frys inte mat på nytt om den har tinats.
- Följ förvaringsanvisningarna på förpackningen till den frysta maten.
- Lägg maten i påse eller förvaringsburk innan du lägger det i frysfacket.
- Låt inte matvaror komma i kontakt med produktens invändiga komponenter.

2.4 Invändig belysning

WARNING!

Risk för elektrisk stöt!

- Den här produkten innehåller en eller flera ljuskällor med energieffektivitetsklass F.
- När det gäller lampan/lamporna i denna produkt och reservlampor som säljs separat: Dessa lampor är avsedda att tåla extrema fysiska förhållanden i hushållsapparater, såsom temperatur, vibration, fuktighet eller är avsedda att signalera information om produktens driftsstatus. De är inte avsedda att användas i andra produkter eller som rumsbelysning i hemmet.

2.5 Underhåll och rengöring

WARNING!

Risk för personskadorna eller skador på produkten.

- Stäng av produkten och koppla bort den från eluttaget innan underhåll.
- Denna produkt innehåller kolväten i kylaggregatet. Endast behöriga personer får utföra underhåll och påfyllning av enheten.

2.6 Service

- Kontakta ett auktoriserat servicecenter för reparation av produkten. Använd endast originalreservdelar.

- Observera att reparationer som utförs själv eller på ett icke fackmannamässigt sätt kan få säkerhetsmässiga konsekvenser och kan upphäva garantin.
- Följande reservdelar kommer att finnas tillgängliga i minst 7 år efter att modellen har slutat att tillverkas: termostater, temperaturgivare, kretskort, ljuskällor, dörrhandtag, dörrgångjärn, plåtar och korgar. Tätningslister till dörren kommer att finnas tillgängliga i 10 år efter att modellen har slutat att tillverkas. Det kan hända att de finns tillgängliga under längre tid i ditt land. För ytterligare information, besök vår webbplats.
- Observera att vissa av dessa reservdelar endast är tillgängliga för professionella reparatörer och att inte alla reservdelar är relevanta för alla modeller.

2.7 Avfallshantering

WARNING!

Risk för personskador eller kvävning föreligger.

- Koppla loss produkten från eluttaget.
- Klipp av strömkabeln och kassera den.
- Ta bort locket för att hindra att barn eller djur stängs in inuti produkten.
- Kylkretsen och isoleringsmaterialet i den här produkten är "ozonvänliga".
- Isoleringsmaterialet innehåller brandfarlig gas. Kontakta kommunen för information om hur produkten kasseras korrekt.
- Orsaka inte skada på den delen av kylenheten som är nära värmeväxlaren.

3. KONTROLLPANEL

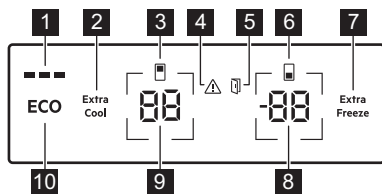



- 1 ECOMETER-indikator
- 2 Knapp/indikator för Extra Cool
- 3 Indikator för kylfack
- 4 Larmindikator
- 5 Larmindikator för öppen dörr
- 6 Indikator för frysack
- 7 Knapp/indikator för Extra Freeze
- 8 Temperaturknapp/indikator för frys
- 9 Knapp/indikator för kylens temperatur
- 10 ECO-knapp

3.1 Avstängning

Slå på

Anslut stickkontakten i eluttaget.

För att ändra temperaturinställningen, se "Temperaturreglering".

Om   visas på displayen, se "Felsökning".

Stäng av

1. Tryck på och håll ner kylskåpets temperaturknapp och frysens temperaturknapp samtidigt i sekunder 5 sek

displayen visas  blinkande.

2. När displayen visar  dra ur stickkontakten från eluttaget.

3.2 Temperaturreglering

Temperaturintervallet kan variera mellan -15°C och -24°C för frysenheten (recommended -18°C) och mellan 2°C och 8°C för kylskåpet (rekommenderas 4°C).

Tryck på temperaturknapparna för att ställa in produktens temperatur.

Ställ in rekommenderad temperatur genom att slå på ECO funktion. Se "ECO funktion".

Temperaturindikatorerna visar den inställda temperaturen.



Den inställda temperaturen uppnås inom 24 t.
Efter ett strömavbrott återställer produkten de inställda temperaturerna.

3.3 Slå på/av kylfacket

För att stänga av:

1. Håll frysens temperaturknapp intryckt i 5sek sekunder. displayen visas blinkande.
2. När kylfacket är avstängt visar displayen .

För att slå på:

1. Håll frysens temperaturknapp intryckt i 5sek sekunder. displayen visas blinkande.
2. Kylskåpet är påslaget och den tidigare inställda temperaturen återställs.

3.4 Slå på/av kylfacket

För att stänga av:

1. håll frysens temperaturknapp intryckt i 5sek sekunder. displayen visas blinkande.
2. När kylfacket är avstängt visar displayen .

För att slå på:

1. håll frysens temperaturknapp intryckt i 5sek sekunder. displayen visas blinkande.
2. frysacket är påslaget och den tidigare inställda temperaturen är återställd.

3.5 ECO funktion

ECO Funktionen ställer in den optimala temperaturen för att säkerställa att maten bevaras samtidigt som energiförbrukningen minimeras.

1. För att aktivera funktionen trycker du på ECO knappen.

Kylens temperatur är inställd på +4 °C och frysens temperatur på -18 °C.

2. För att avaktivera funktionen, tryck på ECO-knappen igen eller välj en annan inställd temperatur (se "Temperaturreglering").

När ECO-funktionen har inaktiverats ställs kyltemperaturen in på +2 °C och frystemperaturen in på -20 °C.



Aktivering av ECO avaktiverar Extra Cool och Extra Freeze-funktioner.



Indikatorn ECOMETER visar produktens aktuella energiförbrukning. Tre helt tända staplar indikerar den mest energieffektiva installationen.

3.6 Extra Cool-funktionen

Med den här funktion kan du snabbt kyla ned stora mängder varma livsmedel som redan förvaras i kylskåpsfacket.

För att aktivera funktionen trycker du på Extra Cool knappen.

Extra Cool-indikatorn tänds. När Extra Cool-funktionen är påslagen fungerar fläkten automatiskt.

Den här funktionen stängs av automatiskt efter cirka 6 t. När funktionen är avstängd slocknar Extra Cool-indikatorn.

Tryck på Extra Cool-knappen för att inaktivera Extra Cool-funktionen innan den automatiskt upphör att fungera.



Stäng av Extra Cool-funktionen för att ändra kylskåpets temperaturinställning.

3.7 Extra Freeze-funktionen

Extra Freeze-funktionen används för snabb infrysning i frysacket. Den här funktionen påskyndar infrysningen av färsk mat och skyddar mat som redan förvaras mot uppvärmning.



För att frysa in färska livsmedel, aktivera funktionen minst Extra Freeze timmar 24 t innan du ställer in matvarorna för att slutföra infrysningen.

För att aktivera denna funktion trycker du på Extra Freeze-knappen.

Extra Freeze-indikatorn tänds. Extra Freeze-funktionen stängs av automatiskt efter högst 52 t.

Tryck på Extra Freeze-knappen för att inaktivera -funktionen innan den automatiskt upphör att fungera.

3.8 Larm för hög temperatur

När temperaturen i frysfacket ökar (t.ex. på grund av ett tidigare strömavbrott) blinkar larmindikatorn och frysens temperaturindikator visas H° och blinkar och en ljudsignal hörs.

Tryck på valfri knapp för att avaktivera larmet.

Larmindikatorn och ljudet stängs av. Frysens temperaturindikator visas i H° under 5 sek innan den återger frystens temperatur på nytt.



Larmet hörs på nytt under en timme 1 t efter inaktiveringen tills de normala förhållandena har återställts. Om du inte trycker på någon knapp stängs ljudet av automatiskt efter cirka en timme 1t.

3.9 Larm för öppen dörr

Larmindikatorn för öppen dörr tänds med ljud om kylskåpsdörren lämnas öppen under 5 min eller om dörren till frysen lämnas öppen under 80 sek.

Larmet stängs av när dörren stängs. Tryck på valfri knapp för att stänga av ljudet.



Om du inte trycker på någon knapp stängs ljudet av automatiskt efter cirka en timme 1 timma.

3.10 Inställningsläge

Inställningen gör det möjligt för dig att aktivera eller inaktivera ECOMETER indikator-, för att återställa enhetens fabriksinställningar och ändra temperaturenheter från °C till °F.:

Aktivera inställningsläget

1. Tryck och håll in ECO-knappen i ungefär 3 sekunder. 3 sek. displayen visas **SE EE** blinkande.
2. När inställningsläget är aktiverat visar displayen **PE On**.

För att inaktivera inställningsläget, tryck och håll in ECO -knappen i ungefär 3 sek.

Inställningsläget inaktiveras automatiskt om du inte interagerar med kontrollpanelen under 60 sek.

Navigera i inställningsläget

Tryck på kylens temperaturknapp för att byta inställning. Tryck på frysens temperaturknapp för att ändra inställningens värde.

Display	Standardparametrar
PE On	ECOMETER-indikator
ES On	Knappljud
CF °C	Temperaturenheter
FS 03	Fabriksinställningar

ECOMETER Indikator

För att slå på eller av ECOMETER :

1. Så här aktiverar du inställningsläget.
2. Klicka på **On** tills displayenb visar **On** för den aktiverade eller **Off** för den inaktiverade ECOMETER indikatorn.
3. Avbryt inställningen.

Knappljud

Så här aktiverar eller inaktiverar du ljud:

1. Så här aktiverar du inställningsläget.
2. Klicka på **PE** tills displaye visar **ES**. Klicka på **On** för att slå på och stänga av.

Indikatorn ändras till **ON** för de aktiverade eller **OF** för de inaktiverade ljuden.

3. Avbryt inställningen.

Temperaturenheter

Så här ändrar du temperaturenheten:

1. Så här aktiverar du inställningsläget.
2. Tryck **PE** flera gånger tills du ser **CF** och **OC**. Tryck på indikatorn som visar enheten för att välja mellan **OC** för Celsius och **OF** för Fahrenheit.
3. Avbryt inställningen.

Fabriksinställningar

Den här funktionen återställer alla inställningar till fabriksinställningarna. För att återställa fabriksinställningarna:

1. Så här aktiverar du inställningsläget.
2. Klicka på **PE** tills displayen visar **FS** och **03** klicka **03** tills displayen visar **ON**. **ON** ändras till blinkande **FS** och sedan till fast **03**, vilket indikerar att fabriksinställningarna återställs.
3. Avbryt inställningen.

4. DAGLIG ANVÄNDNING

4.1 Placering av dörrhyllor

För enklare förvaring av matvaror kan dörrhyllorna placeras på olika höjder. Dra hyllan uppåt för att flytta den.

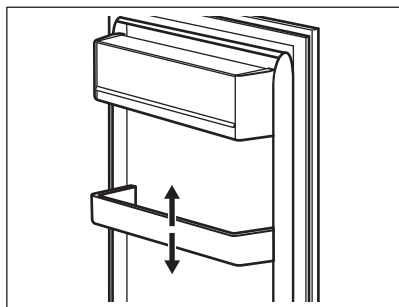

4.2 Flyttbara hyllor

Kylskåpets väggar är utrustade med skenor. Du kan ändra hyllornas placering..

Denna enhet är utrustad med en flexibel hylla. Den främre halvan av hyllan kan placeras under den andra halvan för att ge bättre utrymme.

1. Ta försiktigt ut den främre halvan.
2. För in den på den nedre skenan under den andra delen av hyllan.

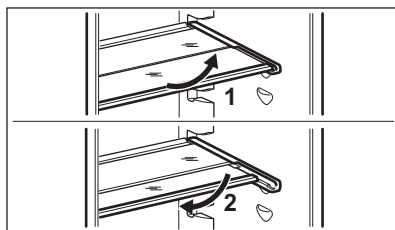

Flytta inte glashyllan ovanför grönsakslådan. Det kan störa luftcirkulationen i skåpet.

4.3 GreenZone låda

Det finns en utdragbar låda i den nedre delen av kylfacket.

Glashyllan i GreenZone är utrustad med en anordning som reglerar dess tätning och som används för att ge en optimal fuktighetsnivå inuti lådan.

4.4 Ta bort GreenZone-lådan

1. Töm lådan.

2. Dra ut lådan ur kylskåpet.

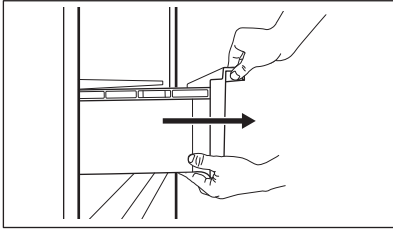

3. Lyft upp lådans främre del.
4. Dra ut lådan samtidigt som du lyfter upp densamma.

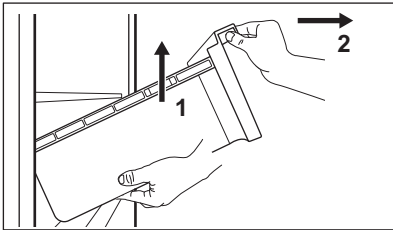

4.5 Ta bort ExtraChill

Det finns en låda ovanför GreenZone-lådan. Så här tar du bort lådan:

1. Dra ut lådan ur kylskåpet.

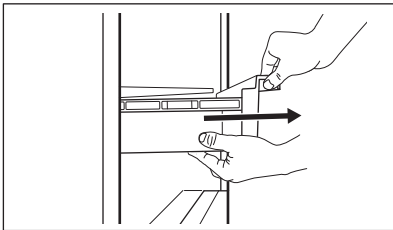

2. Lyft upp lådans främre del.

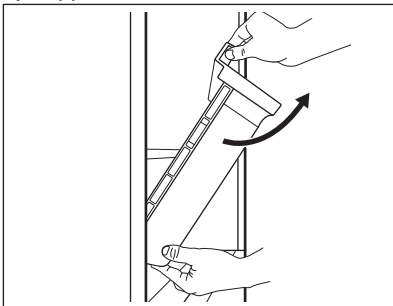

3. Lyft och vrid lådan för att dra ut den ur produkten.

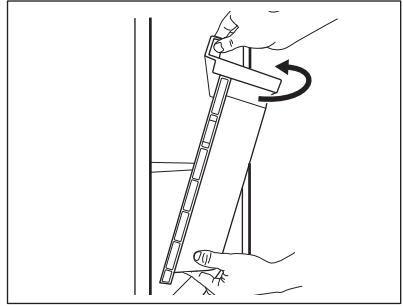

4.6 Ta bort glaslocket på lådorna

1. Lås upp sidogreppet från båda sidor samtidigt.

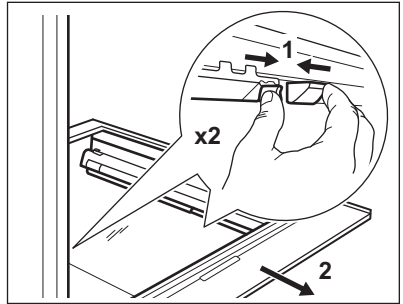

2. Dra glashyllan mot dig själv.

4.7 Reglering av luftfuktigheten

Glashyllan ovanpå GreenZone-lådan har en anordning som reglerar luftfuktigheten inuti lådan.



Placera inga matvaror på fuktighetsreglaget.

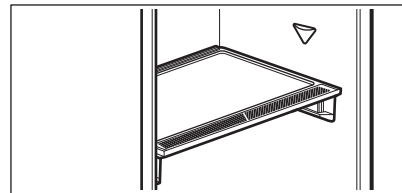

Ta bort anordningen för luftfuktighetsreglering:

1. Öppna lådan under glashyllan och dra ut locket.

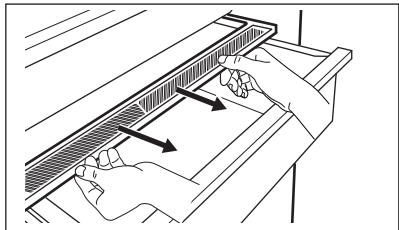

2. Om du behöver byta ut det vita membranet i anordningen, ta tag i mitten på anordningen och ta bort membranet genom att dra upp locket.

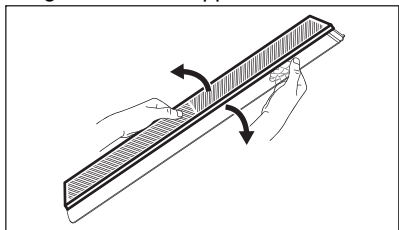

3. Montera ett nytt membran i locket genom att trycka in membranets kanter i locket.

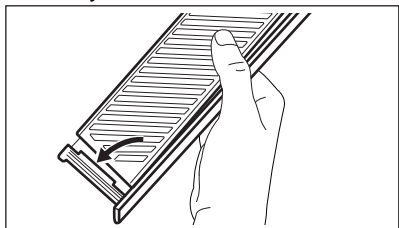

4. Sätt tillbaka luftfuktighetsregleraren på lådan.

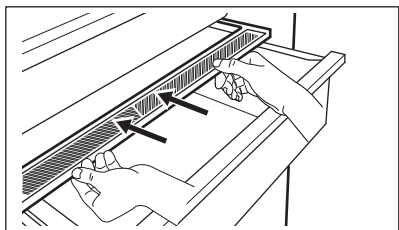

Kondens kan uppstå i GreenZonelådan. Ta bort kondensen med en mjuk trasa.

4.8 MULTIFLOW

Kylskåpet är utrustat med en MULTIFLOW fläkt som möjliggör snabb och effektiv kylning av matvaror och som håller en jämn temperatur i facket.

Fläkten aktiveras automatiskt och fungerar endast när dörren är stängd.

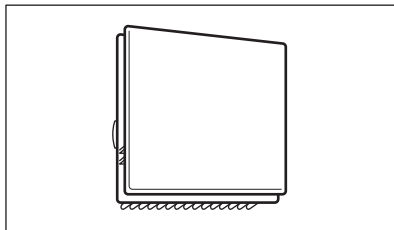

Blockera inte luftventilationskanalerna

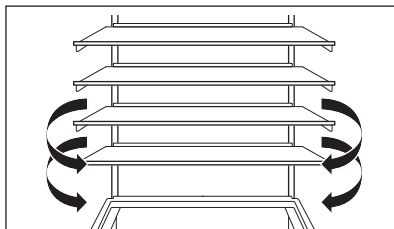

Ta inte bort MULTIFLOW-panelen. För rengöringsanvisningar, se avsnittet "Underhåll och rengöring".

4.9 CleanAir+ filter

I produkten kan det sitta ett CleanAir+-kolfilter som tillhandahålls av tillverkaren.

Kolfiltret renar luften från oönskade lukter i kylutrymmet och förbättrar kvaliteten i förvaringsutrymmet.

Vid leverans ligger filtret och dess plasthölje i en plastpåse med övriga tillbehör (se avsnittet "Montera och byta ut CleanAir+ -filtret" i kapitel "Underhåll och rengöring" angående montering).

4.10 Bottle Stop

Tillbehöret förhindrar att flaskor eller burkar rullar ut. Förvara flaskorna eller burkarna ovanpå varandra.

Tillbehöret kräver varken montering eller verktyg. Placera tillbehöret med silikonbasen nedåt för att förvara flaskorna.



Förvara högst 10 kg flaskor och/eller burkar i olika storlekar i upp till två rader, enligt bilden.

Förvara endast stängda flaskor eller burkar och placera dem med öppningen vänd framåt.



Låt inte oförpackad mat ligga i direkt kontakt med tillbehöret.

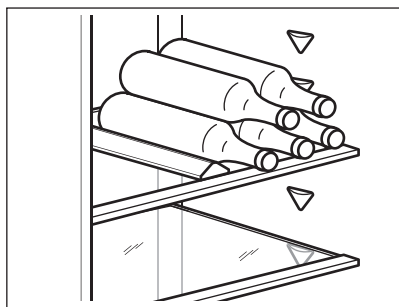

4.11 Frysa färsk mat

Frysacket är lämpligt för infrysning av färska matvaror och långvarig förvaring av frysta och djupfrysade matvaror.

Aktivera Extra Freeze-funktionen åtminstone 24 t innan matvarorna, som ska frysas in läggs i frysacket.

Förvara den färska maten jämnt fördelad i första facket eller lådan uppifrån.

Överskrid inte den maximala mängden matvaror, som kan frysas, utan att tillsätta andra färska matvaror inuti 24 t (se typskylten).

När infrysningen är klar återgår frysen automatiskt till föregående temperaturinställning (se "Extra Freeze-funktionen").

För mer information, se "Tips för infrysning".

4.12 Förvaring av fryst mat

När du aktiverar produkten för första gången eller efter en period utan användning, ska du aktivera Extra Freeze funktionen åtminstone 3 t innan du sätter in produkterna i frysacket.

För att förvara stora mängder matvaror, ta bort lådorna och placera matvarorna direkt på hyllorna, åtminstone 15 mm bort från dörren.

⚠ FÖRSIKTIGHETSÅTGÄRDER!

Om strömmen har varit avstängd längre än det värde som visas på typskylten under "temperaturökningstid", måste de upptina matvarorna konsumeras omedelbart. Se "Larm för hög temperatur".

4.13 Framställning av iskuber

Denna produkt är utrustad med en eller flera brickor för att göra iskuber



Använd inte metallredskap för att ta ut brickorna ur frysacket.

5. RÅD OCH TIPS

5.1 Tips för energibesparing

- Frys: Ursprungsconfigurationen säkerställer den mest effektiva energianvändningen.
- Kyl: Konfigurationen med lådorna i kylskåpets nedre del och med hyllorna

fördelade jämnt säkerställer den mest effektiva energianvändningen. Hur hyllorna i dörren är placerade påverkar inte energiförbrukningen.

- Öppna inte dörren för ofta och låt den inte stå öppen längre än nödvändigt.

- Frys: Ju kallare temperaturinställning, desto högre energiförbrukning.
- Kyl: Ställ inte in för hög temperatur om det inte behövs för matens egenskaper.
- Om omgivningstemperaturen är hög, temperaturreglaget är inställt på för låg temperatur och kylskåpet är fullt med matvaror, kan kompressorn fortsätta att arbeta, vilket kan leda till att frost eller is bildas på evaporatorn. I så fall ska temperaturreglaget ställas in på en högre temperatur för att den automatiska avfrostningen ska starta.
- Täck inte över ventilationsgaller eller hål.
- Se till att livsmedelsprodukter inuti kylskåpet inte hindrar luft från att cirkulera genom hål i kylskåpets bakre del.

5.2 Tips för infrysning

- Frys inte in flaskor eller burkar med vätska, särskilt inte de som innehåller kolsyra. De kan explodera i frysen.
- Ställ inte in varm mat i frysfacket.
- Undvik att placera icke fryst mat precis bredvid mat som redan frysts in.
- Åt inte isbitar eller isglass direkt efter att du har tagit ut dem ur frysen för att undvika frostsador.
- Frys inte om mat som har tinat.

5.3 Tips för förvaring av fryst mat

- Frysfacket är markerat med .
- Bra temperaturinställning som garanterar konservering av fryst mat är en temperatur som är mindre än eller lika med -18 °C.
- Högre temperaturinställning kan leda till kortare hållbarhet.
- Hela frysfacket är lämpligt för förvaring av frysta livsmedelsprodukter.
- Se till att det finns tillräckligt med utrymme runt maten så att luft kan cirkulera fritt.

5.4 Hållbarhet i frysfacket

Typ av mat	Hållbarhet (månader)
Bröd	3
Frukt (ej citrus)	6 - 12

Typ av mat	Hållbarhet (månader)
Grönsaker	8 - 10
Rester utan kött	1 - 2
Mejeriprodukter:	
Smör	6 - 9
Mjuk ost (t.ex. mozzarella)	3 - 4
Hård ost (t.ex. parmesan, cheddar)	6
Skaldjur:	
Fet fisk (t.ex. lax, makrill)	2 - 3
Mager fisk (t.ex. torsk, flundra)	4 - 6
Räkor	12
Musslor utan skal	3 - 4
Tillagad fisk	1 - 2
Kött:	
Fågel	9 - 12
Nötkött	6 - 12
Fläskkött	4 - 6
Lamm	6 - 9
Korv	1 - 2
Skinka	1 - 2
Rester med kött	2 - 3

5.5 Kylning av mat

- Facket för färsk matvaror är markerat med .
- Bra temperaturinställning som säkerställer bra förvaring av färsk mat är en temperatur lägre än eller exakt +4 °C.
- Använd alltid stängda behållare för vätskor och livsmedel för att undvika smaker eller lukt i kylan.
- För att undvika korskontaminering mellan tillagad och rå mat, ska den tillagade maten täckas och separeras från den råa maten.
- Förpacka och placera köttet på glashyllan ovanför grönsakslådan.
- Tina maten i kylan.
- Ställ inte in varm mat i kylskåpet.
- Rengör frukt och grönsaker och lägg dem i en dedikerad låda (grönsakslåda).
- Låt inte exotiska frukter ligga i kylan.
- Låt inte grönsaker som tomat, potatis, lök och vitlök ligga i kylan.
- Förslut flaskorna innan du sätter in dem i kylan.

6. UNDERHÅLL OCH RENGÖRING

⚠ VARNING!

Se avsnitten om säkerhet.

6.1 Invändig rengöring

Rengör interiören och tillbehören med ljummet vatten och neutral tvål före den första användningen och torka sedan torrt.

⚠ FÖRSIKTIGHETSÅTGÄRDER!

Tillbehör och andra delar av produkten är inte avsedda att diskas i diskmaskin.

⚠ FÖRSIKTIGHETSÅTGÄRDER!

Rengör kontrollpanelen med en fuktig trasa. Använd inga rengöringsmedel. Torka kontrollpanelen torr med en mjuk trasa.

6.2 Regelbunden rengöring

Rengör utrustningen regelbundet:

- Rengör insidan och tillbehören med ljummet vatten och neutralt rengöringsmedel. Skölj av och torka dem torra.
- Torka rent dörrtätningarna regelbundet.

6.3 Avfrostning av kylskåpet

Kyldelen avfrostas automatiskt. Vattnet som kondenseras rinner ner i en uppsamlare på kompressorn och dunstar. Uppsamlaren kan inte tas bort.

6.4 Avfrosta frysen

Frysfacket är frostfritt. Det bildas varken frost på innerväggarna eller på matvarorna när produkten används.

6.5 Montera och byta ut CleanAir+ -filtret



Hantera luftfiltret försiktigt för att undvika att ytan repas. Vid leverans ligger luftfiltret i en skyddande plastpåse.

Montera luftfiltret innan du aktiverar produkten.

1. Öppna plasthöljet och lägg den ribbade ytan mot gallret. Montera filtret i det markerade området på den gallerförsedda ytan.

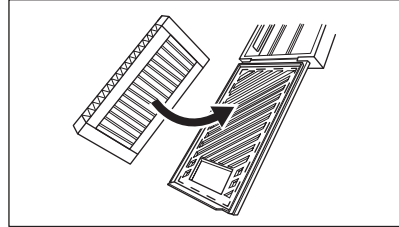

2. Håll ner filtret medan du stänger plasthöljet tills du hör ett klick.

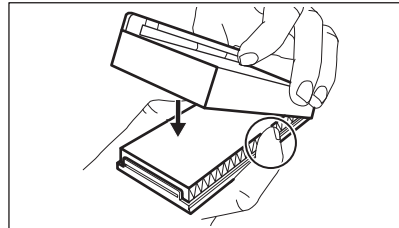

3. Ta bort den övre glashyllan från kylfacket. Skjut in plasthöljet med luftfiltret på glashyllans vänstra sida.

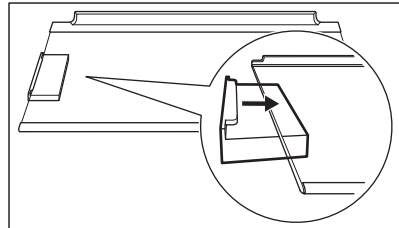

4. Sätt tillbaka glashyllan i kylfacket. Slå inte emot filtret.

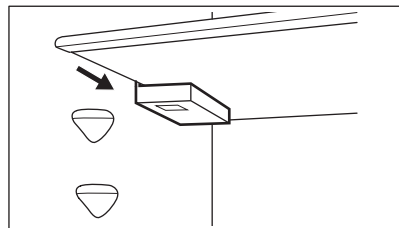

Byte av luftfilter

1. Öppna filterhöljet.

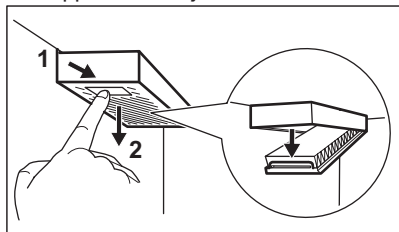

2. Dra ut det använda luftfiltret.
3. Sätt in det nya luftfiltret i höljet och stäng det.

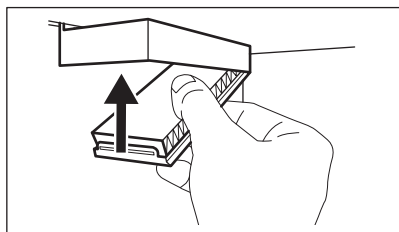

Byt ut luftfiltret var sjätte månad.



Luftfiltret är en förbrukningsvara och täcks därför inte av garantin. Du kan köpa nya luftfilter hos en lokal återförsäljare.

6.6 Långa uppehåll

Följ nedanstående anvisningar om produkten inte skall användas på länge:

1. Dra ut kontakten från eluttaget.
2. Ta ur alla matvaror.
3. Rengör produkten och alla tillbehör.
4. Låt dörrarna stå öppna för att undvika att dålig lukt bildas.

7. FELSÖKNING





VARNING!

Se avsnitten om säkerhet.

7.1 Vad gör jag om ...

Problem	Möjlig orsak	Lösning
Produkten fungerar inte.	Produkten är avstängd.	Sätt på produkten.
	Stickkontakten sitter inte ordentligt i eluttaget.	Anslut stickkontakten ordentligt i eluttaget.
	Det finns ingen spänning i eluttaget.	Anslut en annan produkt till eluttaget. Kontakta en behörig elektriker.
Produkten är högljudd.	Produkten har inte ordentligt stöd.	Kontrollera att produkten står stadigt.
Ljudligt eller visuellt larm är på.	Produkten har nyligen satts på.	Se "Larm för hög temperatur" eller "Larm för öppen dörr".
	Temperaturen i produkten är för hög.	Se "Larm för hög temperatur" eller "Larm för öppen dörr".
	Dörren är öppen.	Stäng dörren.
Kompressorn arbetar kontinuerligt.	Temperaturen är felaktigt inställd.	Se kapitel "Kontrollpanel".

Problem	Möjlig orsak	Lösning
	För mycket mat har lagts in samtidigt.	Vänta några timmar och kontrollera sedan temperaturen igen.
	Rumstemperaturen är för hög.	Se kapitel "Installation".
	Matvaror som lagts in är för varma.	Låt matvarorna svalna till rumstemperatur innan de läggs in.
	Dörren är inte ordentligt stängd.	Se avsnitt "Stänga luckan".
	Extra Freeze-funktionen är påslagen.	Se avsnittet "Extra Freeze-funktion".
	Extra Cool-funktionen är påslagen.	Se avsnittet "Extra Cool-funktion".
Kompressorn startar inte omedelbart när "Extra Freeze" eller "Extra Cool" trycks in, eller när temperaturen ändras.	Kompressorn startar efter en stund.	Detta är normalt, det har inte uppstått något fel.
Dörren är felinriktad eller stör ventilationsgallret.	Produkten står inte plant.	Se installationsanvisningarna.
Det är svårt att öppna dörren.	Du försökte öppna dörren direkt efter att den har stängts.	Vänta några sekunder med att öppna dörren efter att den har stängts.
Belysningen fungerar inte.	Lampan är i viloläge.	Stäng och öppna dörren.
	Lampan är trasig.	Kontakta det auktoriserade servicecentret.
Det är för mycket frost och is.	Dörren är inte ordentligt stängd.	Se avsnitt "Stänga luckan".
	Dörrtätningen är deformerad eller smutsig.	Se avsnitt "Stänga luckan".
	Matvarorna är inte ordentligt förpackade.	Förpacka matvarorna ordentligt.
	Temperaturen är felaktigt inställd.	Se kapitel "Kontrollpanel".
	Produkten är full med matvaror och är inställd på den lägsta temperaturen.	Ställ in en högre temperatur. Se kapitel "Kontrollpanel".
	Produktens inställda temperatur är för låg och omgivningstemperaturen är för hög.	Ställ in en högre temperatur. Se kapitel "Kontrollpanel".
Det rinner vatten på den bakre väggen i kylskåpet.	Under den automatiska avfrostningen tinar frost på den bakre väggen.	Detta är normalt.
Det finns för mycket kondensvatten i kylan.	Dörren har öppnats för ofta.	Öppna bara dörren när det behövs.
	Dörren har inte stängts ordentligt.	Kontrollera att dörren är ordentligt stängd.
	Matvaror som har lagts in är inte ordentligt förpackade.	Förpacka maten på lämpligt sätt innan den läggs in.

Problem	Möjlig orsak	Lösning
	Under sommar och höst är det normalt att kondensbildningen ökar på grund av den högre luftfuktigheten. Kylen producerar ingen fukt. Efter den här perioden avtar luftfuktigheten i kylan av sig själv.	Under sommar och höst ska du ställa in en varmare kylskåpstemperatur (ca 6-7 °C).
Vattendroppar finns på glashyllorna.	För mycket fukt finns inuti kylan.	Torka av glashyllorna med en trasa för att få bort vattendropparna.
Vatten rinner ut på golvet.	Smältvattenutloppet är inte anslutet till avdunstningsbrickan ovanför kompressorn.	Anslut smältvattenutloppet till avdunstningsbrickan.
Det går inte att ställa in temperaturen.	Extra Freeze-funktionen" eller Extra Cool-funktionen är påslagen.	Stäng av Extra Freeze-funktionen eller Extra Cool-funktionen manuellt eller vänta tills funktionen stängs av automatiskt. Se avsnittet "Extra Freeze-funktion" eller "Extra Cool-funktion".
Temperaturen i skåpet är för låg/för hög.	Temperaturen är inte rätt inställd.	Ställ in en högre eller lägre temperatur.
	Dörren är inte ordentligt stängd.	Se avsnittet "Stänga luckan".
	Maten är för varm.	Låt maten svalna före förvaring.
	För mycket mat förvaras samtidigt.	Lägg inte in så mycket matvaror samtidigt.
	Dörren har öppnats ofta.	Öppna endast dörren när det behövs.
	Extra Freeze-funktionen är påslagen.	Se avsnittet "Extra Freeze-funktion".
	Extra Cool-funktionen är påslagen.	Se avsnittet "Extra Cool-funktion".
	Kalluft cirkulerar inte i produkten.	Se till att kalluft cirkulerar i produkten. Se avsnittet "Råd och tips".
 visas på displayen.	Produkten är i demoläge.	Håll Extra Cool- och ECO-knapparna intryckta i cirka 10 sek tills 3 korta ljudsignaler hörs.
 -symbolen visas och larmindikatorn lyser.	Kommunikationsproblem.	Kontakta det auktoriserade servicecentret. Kylfunktionen fortsätter att hålla matvarorna kyllda men temperaturen kan inte ställas in.
 eller  eller  och den aktuella inställningen visas växelvis var 5 sek och larmindikatorn lyser.	Problem med temperatursensorn.	Kontakta det auktoriserade servicecentret. Kylfunktionen fortsätter att hålla matvarorna kyllda men temperaturen kan inte ställas in.



Kontakta auktoriserat servicecenter om problemet kvarstår.

7.2 Byte av LED-lampa

Kontakta det auktoriserade servicecentret vid lampbyte.

7.3 Stänga luckan

1. Rengör dörrens tätningsslist.
2. Se installationsanvisningarna för dörjustering.

3. För att byta ut defekta dörrtätningsslistor, kontakta ett auktoriserat servicecenter.

8. TEKNISKA DATA

Den tekniska informationen anges på typskylten som sitter inne i kylskåpet samt på energimärkningsetiketten.

QR-koden på energimärkningsetiketten som levereras med produkten ger en webblänk till informationen i EU EPREL-databasen, relaterad till produktens prestanda. Förvara energimärkningsetiketten som referens tillsammans med användarhandboken och alla andra dokument som medföljer denna produkt.

Det går också att hitta samma information i EPREL med länken <https://eprel.ec.europa.eu> och modellnamnet och produktnumret som du hittar på produktens typskylt.

Se länken www.theenergylabel.eu för mer detaljerad information om energimärkningsetiketten.

9. INFORMATION FÖR TESTINSTITUT

Installation och förberedelse av produkten för all EcoDesign-verifiering ska överensstämma med EN 62552 (EU). Ventilationskrav, urtagsdimensioner och minsta bakre fritt utrymme ska vara som anges i denna

bruksanvisning i "Installation". Kontakta tillverkaren för ytterligare information, inklusive hur man fyller på.

10. MILJÖSKYDD

Återvinn material med symbolen . Återvinn förpackningen genom att placera den i lämpligt kärl. Bidra till att skydda vår miljö och vår hälsa genom att återvinna avfall från elektriska och elektroniska produkter. Släng

inte produkter märkta med symbolen  med hushållsavfallet. Lämna in produkten på närmaste återvinningsstation eller kontakta kommunkontoret.



aeg.com

222383789-A-342024



CE