

CS Návod k použití | **Mikrovlnná trouba**

3

SK Návod na používanie | **Mikrovlnná rúra**

20

CM7300B

CM7300T

CM7310B

NKM7N721B

NKM7N721T

TM7NK721B



# INSTALACE / INŠTALÁCIA

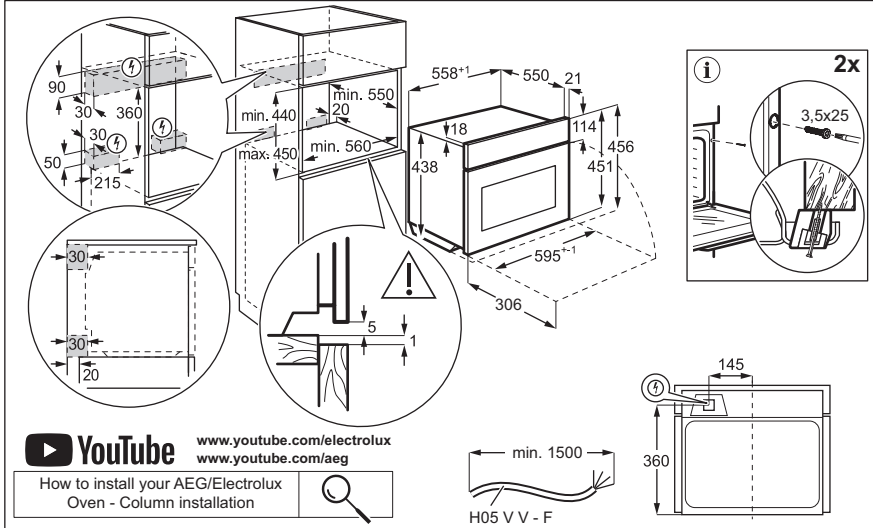
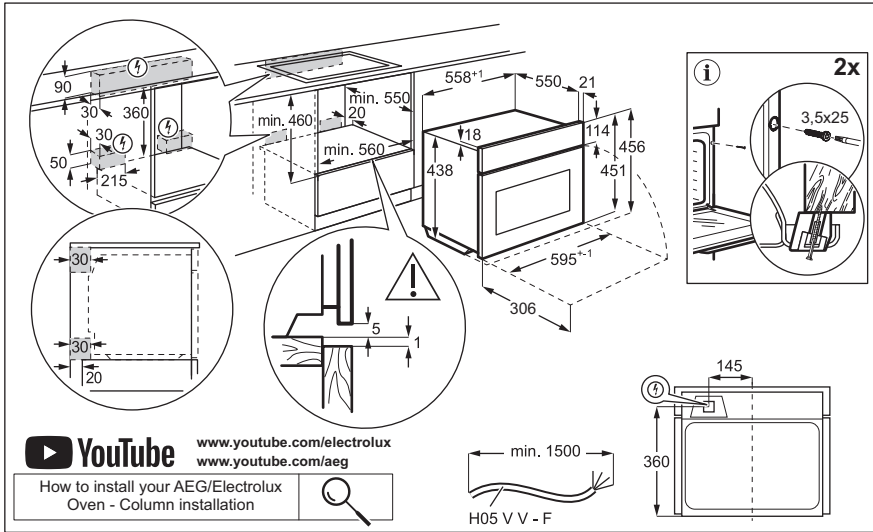

# Vítá vás AEG! Děkujeme vám, že jste si vybrali náš spotřebič.



Rady k používání, brožury, pokyny pro odstraňování závad a informace o servisu a opravách získáte na:  
[www.aeg.com/support](http://www.aeg.com/support)

Změny vyhrazeny.

## OBSAH

1. BEZPEČNOSTNÍ INFORMACE.....	3
2. BEZPEČNOSTNÍ POKYNY .....	6
3. POPIS VÝROBKU.....	8
4. OVLÁDACÍ PANEL.....	9
5. PŘED PRVNÍM POUŽITÍM.....	9
6. DENNÍ POUŽÍVÁNÍ.....	10
7. DOPLŇKOVÉ FUNKCE.....	12
8. FUNKCE HODIN.....	12
9. POUŽÍVÁNÍ PŘÍSLUŠENSTVÍ.....	13
10. TIPY A RADY.....	14
11. ČIŠTĚNÍ A ÚDRŽBA.....	17
12. ODSTRAŇOVÁNÍ ZÁVAD.....	17
13. ENERGETICKÁ ÚČINNOST.....	19
14. POZNÁMKY K OCHRANĚ ŽIVOTNÍHO PROSTŘEDÍ.....	19

## 1. ⚠ BEZPEČNOSTNÍ INFORMACE

Tento návod si pečlivě přečtěte ještě před instalací spotřebiče a jeho prvním použitím. Výrobce nenese odpovědnost za žádný úraz ani škodu v důsledku nesprávné instalace nebo použití. Návod k použití vždy uchovávejte na bezpečném a přístupném místě pro jeho budoucí použití.

### 1.1 Bezpečnost dětí a zranitelných osob

- Tento spotřebič smí používat děti starší osmi let nebo osoby se sníženými fyzickými, smyslovými nebo duševními schopnostmi nebo osoby bez patřičných zkušeností a znalostí, pouze pokud tak činí pod dozorem nebo obdrželi instrukce týkající se bezpečného provozu spotřebiče, a pokud rozumí rizikům spojeným s provozem spotřebiče. Děti mladší osmi let a osoby s rozsáhlým a komplexním

postižením bez stálého dozoru udržujte z dosahu spotřebiče.

- Zabraňte dětem, aby si hrály se spotřebičem a mobilními zařízeními s aplikací.
- Všechny obaly uschovejte mimo dosah dětí a řádně je zlikvidujte.
- **VAROVÁNÍ:** Spotřebič a jeho přístupné části se při použití zahřívají na vysokou teplotu. Během používání a chladnutí udržujte spotřebič mimo dosah dětí a domácích zvířat.
- Je-li spotřebič vybaven dětskou bezpečnostní pojistkou, doporučuje se ji aktivovat.
- Čištění a uživatelskou údržbu spotřebiče by neměly provádět děti bez dozoru.

## **1.2 Všeobecné bezpečnostní informace**

- Spotřebič je určen výhradně pro přípravu jídel.
- Tento spotřebič je určen k běžnému domácímu použití ve vnitřních prostorách.
- Tento spotřebič lze používat v kancelářích, hotelových pokojích, motelech, agropenzionech a v podobných ubytovacích zařízeních, kde využití nepřesahuje (průměrnou) úroveň využití v domácnosti.
- Tento spotřebič smí instalovat a výměnu kabelu provádět jen kvalifikovaná osoba.
- Nepoužívejte spotřebič, dokud není nainstalován do vestavné konstrukce.
- Před prováděním jakékoli údržby vždy spotřebič odpojte od napájení.
- Je-li napájecí kabel poškozený, smí ho vyměnit pouze výrobce, autorizované servisní středisko nebo osoby s podobnou příslušnou kvalifikací. Jinak by mohlo dojít k úrazu elektrickým proudem.
- **VAROVÁNÍ:** Před výměnou žárovky se ujistěte, že je spotřebič vypnutý, abyste zabránili možnému úrazu elektrickým proudem.

- **VAROVÁNÍ:** Spotřebič a jeho přístupné části se při použití zahřívají na vysokou teplotu. Nedotýkejte se topných článků ani vnitřních ploch spotřebiče.
- Při vkládání nebo vyjímání příslušenství či nádobí vždy používejte kuchyňské chňapky.
- Používejte pouze otočný talíř a nosič talíře určený pro tento spotřebič.
- Je-li spotřebič prázdný, nezapínejte funkci mikrovlnné trouby. Kovové součásti uvnitř trouby mohou způsobit elektrický oblouk.
- Pro přípravu pokrmů a nápojů v mikrovlnné troubě nesmí být použity kovové nádoby. Tento požadavek neplatí, pokud výrobce stanoví velikost a tvar kovových nádob, které jsou vhodné pro přípravu v mikrovlnné troubě.
- **VAROVÁNÍ:** Jsou-li poškozena dvířka nebo těsnění dvířek, nesmí se spotřebič používat, dokud jej neopraví kvalifikovaná osoba.
- **VAROVÁNÍ:** Opravy či údržbu, které zahrnují sejmutí krytu chránícího před vystavením mikrovlnné energii, může provádět pouze kvalifikovaná osoba.
- **VAROVÁNÍ:** Tekutiny a další potraviny neohřívajte v uzavřených nádobách. Mohly by vybuchnout.
- Používejte pouze nádoby vhodné k použití v mikrovlnných troubách.
- Při ohřívání potravin v plastových či papírových nádobách sledujte spotřebič z důvodu jejich možného vznícení.
- Spotřebič je určen k ohřívání potravin a nápojů. Sušení potravin nebo oděvů a ohřívání zahřívacích podložek, pantoflů, houbiček, vlhkých hadrů a podobných předmětů může vést k poranění, vznícení nebo požáru.
- Uvolňuje-li se ze spotřebiče kouř, vypněte jej nebo vypojte ze zásuvky a dvířka nechte zavřená, aby se případné plameny udusily.
- Ohřívání nápojů v mikrovlnné troubě může mít za následek zpožděný eruptivní var. Při manipulaci s nádobou je třeba dbát opatrnosti.

- Obsah kojeneckých lahví a skleniček s dětskou výživou by měl být před konzumací zamíchán nebo protřepán a ověřena jeho teplota, aby nedošlo k popálení.
- Vajíčka ve skořápce a celá vajíčka vařená natvrdo by se neměla ve spotřebiči ohřívat, protože mohou explodovat, a to i po dokončení mikrovlnného ohřevu.
- Spotřebič je nutné pravidelně čistit a odstraňovat jakékoliv zbytky potravin.
- K čištění spotřebiče nepoužívejte čisticí zařízení na páru.
- K čištění skleněných dvířek nepoužívejte drsné čisticí prostředky nebo ostré kovové škrabky. Mohly by poškrábat povrch, což by mohlo následně vést k rozbití skla.
- Nebudete-li udržovat spotřebič čistý, může to vést k poškození povrchu, které by mohlo nepříznivě ovlivnit životnost spotřebiče a vést k nebezpečným situacím.

## 2. BEZPEČNOSTNÍ POKYNY

### 2.1 Instalace

#### **VAROVÁNÍ!**

Tento spotřebič smí instalovat jen kvalifikovaná osoba.

- Odstraňte veškerý obalový materiál.
- Poškozený spotřebič neinstalujte ani nepoužívejte.
- Postupujte podle pokynů k instalaci, které jsou k dispozici na našich webových stránkách.
- Při přemísťování spotřebiče buďte vždy opatrní, protože je těžký. Vždy používejte ochranné rukavice a uzavřenou obuv.
- Netahejte spotřebič za držadlo.
- Spotřebič nainstalujte na bezpečném a vhodném místě, které splňuje požadavky na instalaci.
- Dodržujte minimální vzdálenosti od ostatních spotřebičů a nábytku.
- Před instalací spotřebiče ověřte, zda se jeho dvířka otevírají bez omezení.
- Spotřebič je vybaven elektrickým chladicím systémem. Musí být zapojen do elektrické sítě.

### 2.2 Připojení k elektrické síti

#### **VAROVÁNÍ!**

Hrozí nebezpečí požáru nebo úrazu elektrickým proudem.

- Veškerá elektrická připojení by měla být provedena kvalifikovaným elektrikářem.
- Spotřebič musí být uzemněn.
- Zkontrolujte, zda údaje na typovém štítku souhlasí s parametry elektrické sítě.
- Vždy používejte správně instalovanou síťovou zásuvku s ochranou proti úrazu elektrickým proudem.
- Nepoužívejte rozbočovací zástrčky ani prodlužovací kabely.
- Dbejte na to, abyste nepoškodili napájecí kabel a síťovou zástrčku. Jestliže potřebujete přívodní kabel vyměnit, musí výměnu provést námi autorizované servisní středisko.
- Síťové kabely se nesmí dotýkat nebo se nacházet v blízkosti dvířek spotřebiče nebo výklenku pod spotřebičem, obzvláště je-li spotřebič v provozu nebo jsou-li dvířka horká.

- Ochrana před úrazem elektrickým proudem u živých či izolovaných částí musí být připevněna tak, aby nešla odstranit bez použití nástrojů.
- Síťovou zástrčku zapojte do síťové zásuvky až na konci instalace spotřebiče. Po instalaci musí zůstat síťová zástrčka nadále dostupná.
- Pokud je síťová zásuvka uvolněná, nezapojte do ní síťovou zástrčku.
- Neodpojujte spotřebič ze zásuvky tahem za kabel. Vždy tahejte za zástrčku.
- Používejte pouze správná izolační zařízení: ochranné vypínače vedení, pojistky (pojistky šroubového typu se musí odstranit z držáku), ochranné zemnicí jističe a stykače.
- Je nutné instalovat vhodný vypínač nebo izolační zařízení k řádnému odpojení všech napájecích vodičů spotřebiče. Toto izolační zařízení musí mít mezeru mezi kontakty alespoň 3 mm širokou.
- Spotřebič se dodává se síťovou zástrčkou a napájecím kabelem.

## 2.3 Použitje

### VAROVÁNÍ!

Hrozí nebezpečí zranění, popálení, úrazu elektrickým proudem či výbuchu.

- Neměňte technické parametry spotřebiče.
- Ujistěte se, že větrací otvory nejsou zablokované.
- Během provozu nenechávejte spotřebič bez dozoru.
- Po každém použití spotřebič vypněte.
- Pokud je spotřebič v provozu, buďte při otevírání jeho dvířek opatrní. Může uniknout horký vzduch.
- Nepoužívejte spotřebič, máte-li vlhké ruce, nebo když je v kontaktu s vodou.
- Na otevřená dvířka netlačte.
- Nepoužívejte spotřebič jako pracovní nebo odkládací plochu.
- Dvířka spotřebiče otvírejte opatrně. Používáte-li přísady obsahující alkohol, může vzniknout směs alkoholu a vzduchu.
- Při otvírání dvířek nesmí být v blízkosti spotřebiče jiskry ani otevřený oheň.
- Do spotřebiče, do jeho blízkosti nebo na spotřebič neumísťujte hořlavé předměty nebo předměty nasáklé hořlavými.

- Svě heslo k síti Wi-Fi s nikým nesdílejte.
- Mikrovlnnou funkci nepoužívejte k přehřátí spotřebiče.

### VAROVÁNÍ!

Hrozí nebezpečí poškození spotřebiče.

- Aby nedošlo k poškození nebo změnám barvy smaltu:
  - Nepokládejte hliníkovou fólii přímo na dno vnitřku spotřebiče.
  - Nenalévejte vodu přímo do horkého spotřebiče.
  - Po dokončení přípravy jídla nenechávejte ve spotřebiči vlhké talíře ani jídlo.
  - Při vkládání nebo vyjímání příslušenství buďte opatrní.
- Barevné změny na smaltovaném povrchu nebo nerezové oceli nemají vliv na výkon spotřebiče.
- Používejte pouze příslušenství dodané s tímto spotřebičem nebo doporučené výrobcem.
- Vždy vařte se zavřenými dvířky spotřebiče.
- Je-li spotřebič instalován za nábytkovým panelem (např. dvířky), dvířka nábytku nesmí být nikdy zavřená, když je spotřebič v provozu. Za zavřeným nábytkovým panelem může docházet k nárůstu horka a vlhka, což může následně poškodit spotřebič, pouzdro nebo podlahu. Nezavírejte nábytkový panel, dokud spotřebič po použití zcela nevychladne.

## 2.4 Čištění a údržba

### VAROVÁNÍ!

Hrozí nebezpečí poranění, požáru nebo poškození spotřebiče.

- Před údržbou spotřebič vždy vypněte a vytáhněte síťovou zástrčku ze zásuvky.
- Přesvědčte se, že je spotřebič chladný. Mohlo by dojít k prasknutí skleněných panelů.
- Dojde-li k poškození skleněných panelů dveří, ihned je vyměňte. Obratě se na autorizované servisní středisko.
- Dbejte na to, aby vnitřek spotřebiče, otočný talíř a dvířka byly po každém použití vyčistěny dosucha. Pára vznikající

během provozu spotřebiče se sráží na stěnách vnitřku spotřebiče a může způsobovat korozi.

- Spotřebič čistěte pravidelně, abyste zabránili poškození materiálu jeho povrchu.
- Zbytky tuků či jídel ve spotřebiči mohou při chodu mikrovlnné funkce způsobit požár a elektrický oblouk.
- Spotřebič čistěte vlhkým měkkým hadrem. Používejte pouze neutrální mycí prostředky. Nepoužívejte prostředky s drsnými částicemi, drátěnky, rozpouštědla nebo kovové předměty.
- Použijete-li sprej do trouby, řiďte se bezpečnostními pokyny uvedenými na jeho balení.

## 2.5 Vnitřní osvětlení

### **VAROVÁNÍ!**

Nebezpečí úrazu elektrickým proudem.

- Pokud jde o žárovku (žárovky) v tomto spotřebiči a samostatně prodávané náhradní žárovky: Tyto žárovky jsou navrženy tak, aby odolaly extrémním fyzickým podmínkám v domácích

spotřebičích, ať už jde o teplotu, vibrace či vlhkost, nebo jsou určeny k signalizaci informací o provozním stavu spotřebiče. Nejsou určeny k použití v jiných spotřebičích a nejsou vhodné k osvětlení místností v domácnosti.

- Tento výrobek obsahuje světelný zdroj s třídou energetické účinnosti G.
- Používejte pouze žárovky se stejnými vlastnostmi .

## 2.6 Servis

- Je-li nutná oprava spotřebiče, obraťte se na autorizované servisní středisko.
- Používejte pouze originální náhradní díly.

## 2.7 Likvidace

### **VAROVÁNÍ!**

Hrozí nebezpečí úrazu či udušení.

- Pro informace ohledně správné likvidace spotřebiče se obraťte na místní úřady.
- Spotřebič odpojte od elektrické sítě.
- Odřízněte síťový kabel v blízkosti spotřebiče a zlikvidujte jej.

## 3. POPIS VÝROBKU

### 3.1 Celkový pohled

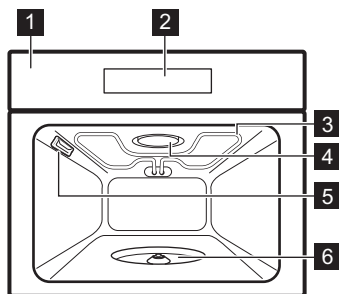

- 1 Ovládací panel
- 2 Displej
- 3 Topné těleso
- 4 Generátor mikrovln
- 5 Osvětlení
- 6 Hřídel otočného stolu



## 4. OVLÁDACÍ PANEĽ

### 4.1 Přehled ovládacího panelu

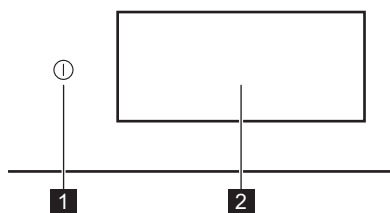

1

ZA-  
PNOUŤ /  
VY-  
PNOUŤ

Stisknutím a podržením zapnete  
a vypnete spotřebič.

2

Displej

Zobrazí aktuální nastavení spo-  
třebiče.

Ovládací panel poskytuje přístup k různým funkcím a pokrmům. Zobrazuje také informace o aktuálním provozním stavu.

### 4.2 Displej

Displej je plně interaktivní, lze jej posouvat a rozdělit do definovaných částí. Pro navigaci doleva nebo doprava můžete přejet prstem přes obrazovku.

OK	K potvrzení volby/nastavení.
> <	Slouží k navigaci na další nebo předchozí úroveň v nabídce.
^ v	Přístup k dalším nastavením a jejich úprava.
♥	Uložení aktuálního nastavení do: Oblíbené.
♡	Odstranění aktuálních nastavení v: Oblíbené.
☹	Slouží k zapnutí a vypnutí osvětlení.
☾	K zapnutí a vypnutí funkcí.
🔒	Spotřebič je uzamčen.
🔔	Zvukový signál je zapnutá.
🔔	Zvukový signál a ukončení pečeni je zapnutá.
🔔	Je zapnuto Jen pop-up zprávy.
×	Slouží k zavření vyskakovacího okna nebo zrušení nastavení.
📶	Připojení k síti WiFi je zapnuté.
📶	Připojení k síti WiFi je vypnuté.
📶	Dálkové ovládání je zapnuté.

## 5. PŘED PRVNÍM POUŽITÍM

### ⚠ VAROVÁNÍ!

Viz kapitoly o bezpečnosti.

### 5.1 První připojení

Po prvním připojení se na displeji zobrazí uvítací zpráva. Můžete si vybrat mezi spuštěním nebo přeskočením procesu přihlašování. Nastavení lze kdykoli znovu zkontrolovat a upravit.

Úprava nastavení: Jazyk, Denní čas, bezdrátové připojení.

### 5.2 Bezdrátové připojení

Spotřebič umožňuje připojení k síti Wi-Fi a propojení s mobilním zařízením. Z mobilního zařízení můžete přijímat oznámení a spotřebič ovládat a sledovat.

K připojení spotřebiče potřebujete:

- Bezdrátová síť s připojením k internetu.
- Mobilní zařízení připojené ke stejné bezdrátové síti.

1. Chcete-li stáhnout aplikaci, naskenujte QR kód na zadní straně obálky. Aplikaci můžete také stáhnout přímo z obchodu s aplikacemi.

- Podle pokynů připojte aplikaci.
- Zapněte spotřebič.
- Stisknutím  a přejetím prstem doleva otevřete nabídku. Vyberte: Nastavení / Připojení.
- Stisknutím tlačítka zapnete nebo vypnete: WiFi.

Bezdrátový modul spotřebiče se spustí do 90 sek.

Frekvence	2.4 GHz WLAN : 2400 - 2483.5 MHz
	Bluetooth: 2400 - 2483.5 MHz
Maximální výkon	2.4 GHz WLAN : EIRP < 20 dBm (100 mW)
	Bluetooth: EIRP < 20 dBm (100 mW)
Protokol	2.4 GHz WLAN : IEEE 802.11bgn

### 5.3 Softwarové licence

Software tohoto produktu obsahuje součásti založené na bezplatném softwaru a softwaru z otevřeného zdroje. AEG potvrzuje přínos otevřeného softwaru a robotických komunit do projektu vývoje.

Chcete-li získat přístup ke zdrojovému kódu těchto bezplatných softwarových součástí a

softwarových součástí z otevřeného zdroje, jejichž licenční podmínky vyžadují publikování, a prohlédnout si veškeré informace o autorském právu a příslušné licenční podmínky, navštivte: <http://aeg.opensoftwarerepository.com> (složka NIU6).

### 5.4 První předehřívání a čištění

Před prvním použitím a kontaktem s potravinami předehřejte prázdný spotřebič. Ze spotřebiče může vycházet nepříjemný zápach a kouř. Během předehřívání místnost větrejte.

- Vyjměte ze spotřebiče všechno příslušenství.
- Vstupte do nabídky a vyberte: Funkce.
- Nastavte funkci . Nechte spotřebič pracovat po dobu 1 h.
- Vypněte spotřebič a počkejte, dokud nevychladne.
- Spotřebič a příslušenství otřete pouze hadříkem z mikrovlákna namočeným v roztoku teplé vody a šetrného mycího prostředku.
- Příslušenství vložte zpět do jejich původní polohy.

## 6. DENNÍ POUŽÍVÁNÍ

### VAROVÁNÍ!

Viz kapitoly o bezpečnosti.

### 6.1 Nabídka

Stisknutím  a přejetím prstem doleva otevřete nabídku.

- Pokrmý
- Funkce
- Oblíbené
- Nastavení

### 6.2 Funkce

Podnabídka obsahuje seznam funkcí pečení.

Seznam funkcí se může lišit v závislosti na verzi softwaru.

- Vstupte do nabídky a vyberte: Funkce.
- Zvolte pečicí funkci.

- Upravte nastavení.
- Stiskněte START .
-  – stisknutím upravíte nastavení během přípravy jídla.
- STOP – stisknutím vypnete pečicí funkci.



#### Horní ohřev

Intenzivní teplo pro rychlé dopečení na horní straně.



#### Mikrovlnná trouba

Urychlete ohřívání a vaření pokrmů.



#### Gril + MV

Jemné grilování při nízké teplotě pro choulostivé potraviny. Intenzivní grilování při vysoké teplotě pro rychlou přípravu jídla.



#### Ohřívání

Tato funkce slouží k šetrnému ohřátí zbytků jídla.

**Gril**

Rovnoměrné zapečení a křupavý povrch.

**Rozmrazování**

Tato funkce slouží k šetrnému rozmrazení potravin pro jejich další přípravu.

**Rozmrazit**

Pro rozpouštění másla nebo čokolády pomocí mikrovlnné technologie.

**Pečeně**

K pečení masa, ryb, drůbeže a zeleniny.



Otevřením dvířek se funkce mikrovln vypne. Chcete-li ji opět spustit, zavřete dvířka.

### 6.3 Nastavení: Mikrovlnná trouba

1. Stiskněte Mikrovlnná trouba na hlavním displeji.
2. Nastavte dobu a výkon mikrovlnné trouby.
3. Stiskněte **START**.
4. K vypnutí funkce stiskněte **STOP**. Otevřením dvířek se funkce vypne. Funkci opět spustíte stisknutím **START**.

### 6.4 Pokrmy

Podnabídka Pokrmy se skládá z programů určených pro speciální pokrmy. Každý pokrm v této podnabídce je vybaven vhodným nastavením. Během vaření můžete upravovat čas, teplotu a mikrovlnný výkon, pokud je k dispozici.

1. Vstupte do nabídky a vyberte: Pokrmy.
2. Zvolte pokrm nebo druh jídla.
3. Upravte nastavení podle preferencí vaření.
4. Vložte potraviny do spotřebiče podle pokynů na obrazovce.
5. Stiskněte **START**.  
Když funkce skončí, zkontrolujte, zda je jídlo hotové. Dle potřeby prodlužte dobu přípravy.

## 6.5 Oblíbené



Tato funkce je k dispozici pouze u vybraných modelů.

Můžete uložit až 20 vašich oblíbených nastavení, jako je pečicí funkce, funkce mytí nádobí nebo čištění.

Chcete-li nastavení uložit, vyberte preferované nastavení a stiskněte .

### Zvolte: Oblíbené

1. Vstupte do nabídky a stiskněte: Oblíbené, čímž zkontrolujete uložená nastavení.
2. Vyberte jedno z uložených nastavení.
3. Stisknutím **START** spustíte vaření.

### Vymazat: Oblíbené

1. Vstupte do nabídky a stiskněte: Oblíbené, čímž zkontrolujete uložená nastavení.
2. Stiskněte: , čímž smažete uložená nastavení.

## 6.6 Nastavení

Tato podnabídka obsahuje seznam nastavení.

### Podnabídka: Nastavení

Jazyk	Nastavení jazyka spotřebiče.
Denní čas	Nastavení aktuálního času.
Displej jas	Nastavení jasu displeje.
Tóny tlačítek	K zapnutí a vypnutí tónů dotykových políček. Ozvučení nelze u  vypnout.
Hlasitost zv. signalizace	Nastavení hlasitosti tónů tlačítek a signalizace.
Jednotka teploty	Zobrazení aktuální jednotky teploty.

### Podnabídka: Obsluha

Režim demo    Aktivační / deaktivací kód: 2468

Verze software	Informace o verzi softwaru.
Zrušit všechna nastavení	K obnovení továrního nastavení.

## Podnabídka: Preference

Osvětlení	Slouží k zapnutí a vypnutí osvětlení.
Dětská bezp. pojistka	Brání náhodnému zapnutí spotřebiče.
Nastavení displeje	Přizpůsobení funkcí a zkratk obrazovky.

## Podnabídka: Připojení

Připojit k síti Wi-Fi	Slouží k připojení spotřebiče k bezdrátové síti.
WiFi	Zapnutí a vypnutí: WiFi.
Síť	Ke kontrole stavu sítě a signálu: WiFi.
Zapomenout síť	Slouží k zabránění automatického připojení spotřebiče k aktuální síti.
Dálkové ovládání	Slouží ke spuštění obsluhy na dálku automaticky po stisknutí START. Funkce je viditelná pouze po zapnutí: WiFi.

## 7. DOPLŇKOVÉ FUNKCE

### 7.1 Dětská bezp. pojistka

Tato funkce brání neúmyslnému použití spotřebiče. Lze ji aktivovat kdykoli.

1. Vstupte do nabídky.
2. Vyberte: Nastavení / Preference / Dětská bezp. pojistka.

Je zapnuto Dětská bezp. pojistka. Abyste mohli spotřebič používat, stiskněte písmena kódu v abecedním pořadí.



### 7.2 Chladicí ventilátor

Když je spotřebič v provozu, chladicí ventilátor se automaticky zapne, aby udržoval povrch spotřebiče chladný. Pokud spotřebič vypnete, chladicí ventilátor bude dál pracovat až do úplného ochlazení spotřebiče.

## 8. FUNKCE HODIN

### 8.1 Popis funkcí hodin

Funkce	Popis
Časovač	Slouží k nastavení doby trvání pečení. Maximální hodnota je 23 h 59 min. Chcete-li nastavit, co se stane po uplynutí nastaveného času, vyberte preferované: Ukončit akci. Časovač lze používat nezávisle, i když trouba není v provozu.

Funkce	Popis
Ukončit akci	 <b>Zvukový signál</b> Po uplynutí času zazní zvukový signál. Tuto funkci můžete zadat kdykoliv, i u vypnutého spotřebiče.
	 <b>Zvukový signál a ukončení pečení</b> Po uplynutí času zazní zvukový signál a pečicí funkce se vypne. Není k dispozici u mikrovlnných funkcí.
	 <b>Jen pop-up zprávy</b> Po uplynutí času se na displeji zobrazí zpráva. Tato funkce nemá žádný vliv na provoz spotřebiče.

Funkce	Popis
<b>Odložený start</b>	K odložení startu nebo konce přípravy jídla. Není k dispozici u mikrovlnných funkcí.
<b>Prodloužení doby pečení</b>	Slouží k prodloužení doby přípravy.

## 8.2 Časovač

1. Zvolte pečicí funkci.
2. Stiskněte: Časovač.
3. Nastavení trvání. Preferované ukončení akce můžete zvolit stisknutím jednoho ze symbolů.
4. Pro potvrzení stiskněte **OK** a vraťte se na hlavní obrazovku.

## 8.3 Odložený start

1. Zvolte pečicí funkci a upravte nastavení.
2. Stiskněte **\*\*\***.
3. Stiskněte: Odložený start.

4. Posunutím nastavte požadovaný čas spuštění a stiskněte **OK**.
5. Nyní můžete nastavit požadovanou hodnotu Čas ukončení nebo stisknutím **OK** tento krok přeskočit.
6. Stisknutím **OK** se vraťte na hlavní obrazovku.

## 8.4 Denní čas

1. Zapněte spotřebič.
2. Stiskněte: Nastavení / Nastavení / Denní čas.
3. Nastavte čas.
4. Stiskněte **OK**.

## 8.5 Změna nastavení časovače

Nastavený čas lze změnit kdykoliv během přípravy jídla.

1. Stiskněte **^** / Časovač.
2. Nastavení nové hodnoty časovače. Stiskněte **OK**.

# 9. POUŽÍVÁNÍ PŘÍSLUŠENSTVÍ

## **VAROVÁNÍ!**

Viz kapitoly o bezpečnosti.

## 9.1 Vkládání příslušenství

Používejte výhradně vhodné nádoby a materiály. Viz kapitola „Tipy a rady“, Nádoby a materiály vhodné k použití v mikrovlnné troubě.

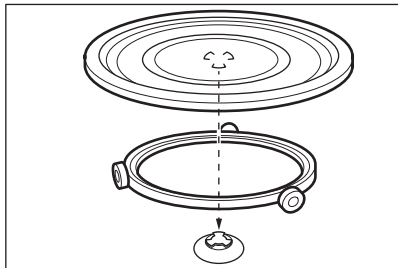

Používejte pouze soupravu otočného talíře dodávanou se spotřebičem. Vždy připravujte

jídlo na soupravě otočného talíře. Vodicí lištu válečků nasadte kolem hřídele otočného talíře. Skleněný otočný talíř položte na vodicí lištu válečků. Aby souprava otočného talíře fungovala správně, ujistěte se, že zářezy na spodní straně skleněného talíře odpovídají hřídeli otočného stolu.

## Sada grilovacího roštu

Sada obsahuje: Spodní rošt, Horní rošt. Grilovací rošt umístěte nožičkami dolů na soupravu otočného talíře.

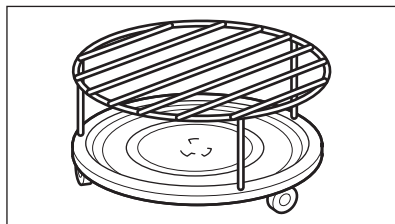

U mikrovlnných pečicích funkcí se doporučuje pouze spodní grilovací rošt.

## 10. TIPY A RADY

### 10.1 Doporučení k pečení

Procesy vaření a pečení jsou vhodné pouze na jedné úrovni.

Teploty a časy přípravy v tabulkách jsou pouze orientační. Závisí na receptu a kvalitě a množství použitých přísad.

Váš spotřebič může péct jinak, než jak jste byli zvyklí u starého spotřebiče. Níže uvedené rady představují doporučené pečicí funkce a nastavení délky přípravy pro specifické druhy pokrmů.

Jestliže nemůžete najít nastavení pro konkrétní recept, snažte se vybrat podobný.

### 10.2 Informace pro zkušební





#### Pečení na jedné úrovni





Testy podle normy: EN 60350-1, IEC 60350-1, EN 60705, IEC 60705.

Při použití roštu položte potraviny přímo na něj. Rošt umístěte do středu otočného talíře.

Tipy pro úsporu energie naleznete v kapitole „Energetická účinnost“.

#### Symbole použité v tabulkách:

	Druh jídla
	Pečicí funkce
	Příslušenství
	Výkon mikrovlnného ohřevu (W)
	Čas pečení (min)





				
Topinky <sup>1)</sup>	Gril	Horní rošt	-	5 - 6
Piškotový koláč	Mikrovlnná trouba	Spodní rošt	600	6 - 7
Sekaná	Mikrovlnná trouba	-	400	28 - 33
Vaječný krém	Mikrovlnná trouba	Spodní rošt	400	17 - 22
Rozmrazování mletého masa (500 g) <sup>2)</sup>	Mikrovlnná trouba	Spodní rošt	200	7 - 9
Zapečené brambory	Gril + MV	-	300	35 - 40
Kuře (1100 g) <sup>3)</sup>	Gril + MV	-	200	40
	Gril	Spodní rošt	-	28 - 33





<sup>1)</sup> Podle: IEC 60350-1:2016 a IEC 60350-1:2023.

<sup>2)</sup> Po uplynutí poloviny času obraťte maso vzhůru nohama přes nejdelší stranu.

<sup>3)</sup> Umístěte plotýnku do středu otočného talíře pod stojan. Kuře položte přímo na spodní rošt prsní stranou dolů. Po 40 min otočte kuře vzhůru nohama a změňte pečicí funkci na: Gril.

#### Další recepty

				
Pokrm na talíři, chlazené (1 porce) <sup>1)</sup>	Mikrovlnná trouba	-	400	12
			600	1 - 3

				
Tekutiny v dětských lahvích 2)	Mikrovlnná trouba	-	1000	0.5
Lasagne, zmražené (400 g)	Gril + MV	-	200	30 - 35
Lasagne, zmražené (600 g)	Gril + MV	-	200	44 - 49
Mražená pizza	Gril + MV	Spodní rošt	200	12 - 14
Grilovaná zelenina, směs	Gril + MV	-	300	20 - 25
Ratatouille	Gril + MV	-	300	23 - 28
Plněné houby	Gril + MV	-	300	15 - 20
Plněné zapečené cannelloni	Gril + MV	-	200	33 - 38

1) Potraviny zakryjte plastovým víkem určeným do mikrovlnné trouby.

2) Položte láhev na otočný talíř, 3 cm od okraje.

### 10.3 Doporučení k mikrovlnné troubě

Jídlo neumíst'ujte přímo na soupřavu otočného talíře. Vždy používejte nádoby vhodné pro mikrovlnnou troubu.

Varnou nádobu postavte do středu soupřavy otočného talíře.

Přijde-li soupřava otočného talíře do kontaktu s příliš horkými nebo příliš studenými předměty, může prasknout.

V polovině doby přípravy jídlo otočte nebo zamíchejte. Dosáhnete tak lepších výsledků.

Tekuté pokrmy čas od času zamíchejte.

Před servírováním jídlo zamíchejte.

Vložíte-li do šálku nebo sklenice lžici, teplo se při ohřevu tekutin lépe rozvede a zabráníte vyvření. Lžice se nesmí dotýkat žádné části vnitřku trouby, mohlo by dojít k jiskření.

Potraviny vložte do spotřebiče bez obalu. Balená hotová jídla lze do spotřebiče vložit pouze tehdy, pokud lze obal bezpečně použít v mikrovlnné troubě. Viz sekce „Tipy a rady“, Nádoby a materiály vhodné k použití v mikrovlnné troubě.

Při používání kombinovaných mikrovlnných funkcí potraviny nepřikrývejte. Viz kapitola „Denní používání“.

Pokud uvnitř spotřebiče nejsou žádné potraviny, nepoužívejte mikrovlnné funkce.

### Příprava pokrmů v mikrovlnné troubě

Při pečení nebo ohřívání s mikrovlnnými funkcemi potraviny přikryjte. Chcete-li uchovat kůrčičku, připravujte pokrm nezakrytý.

Nepřevařte potraviny nastavením příliš vysokého výkonu a příliš dlouhého času. Potraviny by mohly vyschnout, spálit se nebo způsobit požár.

Ve spotřebiči nepřipravujte vejce ve skořápkách a šneky, protože mohou prasknout. Před opětovným ohřevem smaženého vejce propíchněte žlutek.

Potraviny se slupkou před vařením několikrát propíchněte.

Zeleninu rozřízněte na podobně velké kusy.

Po vypnutí spotřebiče jídlo vyjměte a nechte ho několik minut odstát, aby se teplo rovnoměrně rozvedlo.

### Rozmrazování v mikrovlnné troubě

Rozbalené zmražené potraviny umístěte na malý obrácený talíř pod který vložte nádobku nebo na rozmrazovací rošt či plastové síto, aby při rozmrazování mohla odtékat tekutina.

Rozmražené kousky následně odeberte.

Chcete-li ovoce a zeleninu vařit, aniž byste je rozmrazili, můžete použít vyšší mikrovlnný výkon.









Otáčení zlepšuje výsledky. U citlivých potravin, jako je maso, během rozmrazování dvakrát zcela otočte.

## 10.4 Nádobí a materiály vhodné do mikrovlnné trouby

V mikrovlnné troubě používejte výhradně vhodné nádobí a materiály. Řiďte se údaji v tabulce níže.

Před použitím ověřte technické údaje nádobí/ materiálu/nádoby s potravinami.

U jiných nádob pro použití v mikrovlnných troubách, které nejsou uvedeny v této tabulce, postupujte podle pokynů výrobce.

Nádobí/materiál	 	 	   
Žárovzdorné sklo a porcelán bez kovových dílů	✓	✓	✓
Nežárovzdorné sklo a porcelán bez stříbrných, zlatých, platinových nebo jiných kovových dekorací	✓	✗	✗
Sklo a sklokeramika z ohnivzdorného a mrazuvzdorného materiálu	✓	✓	✓
Žárovzdorná keramika a kamenina bez skleněných nebo kovových částí a bez glazury s obsahem kovu	✓	✓	✓
Keramika, porcelán a kamenina s neglazovaným dnem nebo s malými dírkami, např. na rukojetích	✗	✗	✗
Plast, žárovzdorný do 200 °C	✓	✓	✗
Karton, pouze papír	✓	✗	✗
Potravinová fólie	✓	✗	✗
Potravinová fólie pro mikrovlnnou přípravu	✓	✓	✗
Pečicí nádoby vyrobené z kovu, např. smalt, litina	✗	✗	✗
Formy na pečení, černě lakované nebo se silikonovou vrstvou	✗	✗	✗
Horní rošt	✗	✗	✗
Spodní rošt	✓	✓	✓

## 10.5 Nastavení výkonu

Níže uvedená data jsou pouze orientační.

### 900 - 1000 W

- Ohřev tekutin

### 800 W

- Dušení rýže
- Popcorn

### 500 - 700 W

- Příprava zeleniny
- Ohřívání jídel na jeden talíř
- Pomalu dušené pokrmy

- Rozmrazování a ohřívání hotových mražených jídel

### 300 - 400 W

- Vaření/ohřívání choulostivých potravin
- Další vaření
- Ohřívání dětské výživy

### 100 - 200 W

- Rozmrazování chleba, ovoce, koláčů, pečiva, sýru, másla, masa a ryb
- Rozpouštění čokolády a másla



## 11. ČIŠTĚNÍ A ÚDRŽBA

### **VAROVÁNÍ!**

Viz kapitoly o bezpečnosti.

### 11.1 Poznámky k čištění

#### Čistící prostředky

- Přední stranu spotřebiče očistěte pouze hadříkem z mikrovlákná namočeným v roztoku teplé vody a šetrného mycího prostředku.
- Kovové plochy očistěte pomocí čistícího roztoku.
- Skvrny vyčistěte pomocí šetrného čistícího prostředku.

#### Každodenní použití

- Po každém použití vyčistěte vnitřek spotřebiče. Hromadění mastnoty či zbytků jídel může způsobit požár.
- Strop vnitřku spotřebiče důkladně očistěte od zbytků jídla a mastnoty.
- Ve spotřebiči neuchovávejte potraviny déle než 20 minut. Po každém použití vysušte vnitřek spotřebiče pouze hadříkem z mikrovlákná.

#### Příslušenství

- Všechno příslušenství vyčistěte po každém použití a nechte jej oschnout. Před čištěním vyčkejte, dokud otočný talíř nevychladne. Mohlo by dojít k prasknutí otočného talíře. Vodicí lištu válečků a spodní část vnitřku trouby udržujte čistou, abyste zajistili hladké otáčení otočného talíře. Použijte pouze hadřík z mikrovlákná namočený v roztoku teplé vody a šetrného mycího prostředku. Nečistěte příslušenství v myčce nádobí.
- Nepřílnavé příslušenství nečistěte pomocí abrazivních čistících prostředků nebo ostrých předmětů.

### 11.2 Výměna žárovky

#### **VAROVÁNÍ!**

Nebezpečí popálení, skleněný kryt může být horký. Při dotýkání se lampy použijte ochranné rukavice.

Žárovku smí měnit pouze obsluha servisu. Obráťte se na autorizované servisní středisko.

## 12. ODSTRAŇOVÁNÍ ZÁVAD

### **VAROVÁNÍ!**

Viz kapitoly o bezpečnosti.

### 12.1 Co dělat, když...

Popis problému	Příčina a náprava
Spotřebič nelze zapnout ani používat.	Spotřebič není zapojen do elektrické sítě nebo je zapojen nesprávně.

Popis problému	Příčina a náprava
Spotřebič se neohřívá.	Hodiny nejsou nastavené. Pro nastavení hodin viz kapitolu „Funkce hodin“.
	Dvířka nejsou správně zavřená.
	Je spálená pojistka. Zkontrolujte, zda není příčinou závady pojistka. Pokud problém přetrvává, obraťte se na kvalifikovaného elektrikáře.
	Je zapnuto Dětská bezp. pojistka.
Osvětlení je vypnuté.	Spálená žárovka. Vyměňte žárovku. Pro podrobné informace viz kapitolu „Údržba a čištění“.
Otočný talíř je hlučný.	Pod soupřavou otočného talíře jsou zbytky jídla. Vnitřek trouby očistěte po každém použití.
Problém se signálem bezdrátové sítě.	Zkontrolujte, zda je vaše mobilní zařízení připojeno k bezdrátové síti. Zkontrolujte bezdrátovou síť a router. Restartujte router.
Byl nainstalován nový router nebo byla změněna konfigurace routeru.	Chcete-li znovu konfigurovat spotřebič a mobilní zařízení, viz část Bezdrátové připojení v kapitole „Před prvním použitím“.
Signál bezdrátové sítě je slabý.	Přesuňte router co nejbližší ke spotřebiči.
Bezdrátový signál je rušen mikrovlnnou troubou umístěnou poblíž spotřebiče.	Vypněte mikrovlnnou troubu. Nepoužívejte současně mikrovlnnou troubu a dálkové ovládání spotřebiče. Mikrovlny ruší Wi-Fi signál.

## 12.2 Chybové kódy

Když dojde k chybě software, na displeji se zobrazí chybová zpráva. Seznam problémů naleznete v tabulce níže.

Kód a popis	Řešení
<b>F102</b> – dvířka nejsou zcela zavřená nebo je rozbitý zámek dveří. <b>1)</b>	Zavřete dvířka. Spotřebič vypněte a zapněte.
<b>F240, F239</b> – dotyková tlačítka na displeji nefungují správně.	Vyčistěte povrch displeje. Ujistěte se, že na dotykových políčkách nejsou nečistoty.
<b>F908</b> – systém spotřebiče se nemůže připojit k ovládacímu panelu.	Spotřebič vypněte a zapněte.
<b>F602, F603</b> – WiFi není k dispozici. <b>1)2)</b>	Spotřebič vypněte a zapněte.

**1)** Pokud se tato chybová zpráva nadále zobrazuje na displeji, znamená to možné vypnutí chybného podsystému. V takovém případě se obraťte na autorizované servisní středisko.

**2)** Pokud dojde k jedné z těchto chyb, zbývající funkce spotřebiče budou dále fungovat jako obvykle.

## 12.3 Servisní údaje

Pokud problém nemůžete vyřešit sami, obraťte se na svého prodejce nebo autorizované servisní středisko.

Potřebné údaje pro servisní středisko najdete na typovém štítku. Typový štítek se nachází

na předním rámu spotřebiče. Je vidět, když otevřete dvířka. Typový štítek ze spotřebiče neodstraňujte.

**Doporučujeme vám zapsat si údaje sem:**

Model (MOD.):

Výrobní číslo (PNC):

Sériové číslo (S.N.):

## 13. ENERGETICKÁ ÚČINNOST

### 13.1 Informace o výrobku týkající se spotřeby energie a maximální doby do dosažení příslušného režimu nízké spotřeby energie

Spotřeba energie v pohotovostním režimu	0,8 W
Spotřeba energie v pohotovostním režimu při připojení k síti	2,0 W
Maximální doba potřebná k tomu, aby zařízení automaticky dosáhlo příslušného režimu nízké spotřeby energie	20 min

Pokyny k aktivaci a deaktivaci připojení k bezdrátové síti naleznete v kapitole „Před prvním použitím“.

#### 13.2 Typy pro úsporu energie

Následující typy vám pomohou ušetřit energii při používání spotřebiče.

Ujistěte se, že jsou dvířka spotřebiče při jeho provozu zavřena. Během pečení neotvírejte dvířka spotřebiče příliš často. Těsnění dvířek udržujte čisté a kontrolujte, zda je na svém místě řádně uchyceno.

Pro účinnější úsporu energie používejte kovové nádoby a formy a nádoby z tmavého

kovu a s povrchovou vrstvou (avšak pouze pokud používáte jinou než mikrovlnnou funkci trouby).

Spotřebič před vařením nepřehřívejte, pokud to není výslovně doporučeno.

Připravujete-li několik jídel najednou, snažte se, aby prodlevy při pečení byly co nejkratší.

#### Pečení s vypnutým osvětlením

Při pečení vypněte osvětlení. Zapněte ho pouze tehdy, když ho skutečně potřebujete.

#### Pohotovostní režim

Po 2 minutách se displej přepne do pohotovostního režimu.

## 14. POZNÁMKY K OCHRANĚ ŽIVOTNÍHO PROSTŘEDÍ

Recyklujte materiály označené symbolem . Obaly vyhodte do příslušných odpadních kontejnerů k recyklaci. Pomáhejte chránit životní prostředí a lidské zdraví a recyklovat elektrické a elektronické spotřebiče určené k

likvidaci. Spotřebiče označené příslušným symbolem  nelikvidujte spolu s domovním odpadem. Spotřebič odevzdejte v místním sběrném dvoře nebo kontaktujte místní úřad.

# Vitajte vo svete AEG! Ďakujeme Vám, že ste si vybrali náš spotrebič.



Rady týkajúce sa používania, brožúry, návody na riešenie problémov a informácie o servise a opravách:  
[www.aeg.com/support](http://www.aeg.com/support)

Vyhradzujeme si právo na zmeny bez predchádzajúceho upozornenia.

## OBSAH

1. BEZPEČNOSTNÉ INFORMÁCIE.....	20
2. BEZPEČNOSTNÉ POKYNY.....	23
3. OPIS VÝROBKU.....	26
4. OVLÁDACÍ PANEL.....	26
5. PRED PRVÝM POUŽITÍM.....	27
6. KAŽDODENNÉ POUŽÍVANIE.....	28
7. DOPLNKOVÉ FUNKCIE.....	29
8. ČASOVÉ FUNKCIE.....	30
9. POUŽÍVANIE PRÍSLUŠENSTVA.....	31
10. RADY A TIPY.....	31
11. OŠETROVANIE A ČISTENIE.....	34
12. RIEŠENIE PROBLÉMOV.....	35
13. ENERGETICKÁ ÚČINNOSŤ.....	36
14. OCHRANA ŽIVOTNÉHO PROSTREDIA.....	37

## 1. ⚠️ BEZPEČNOSTNÉ INFORMÁCIE

Pred inštaláciou a používaním spotrebiča si pozorne prečítajte priložený návod na používanie. Výrobca nezodpovedá za zranenia ani za škody spôsobené nesprávnou montážou alebo používaním. Tieto pokyny uskladnite na bezpečnom a prístupnom mieste, aby ste do nich mohli v budúcnosti nahliadnuť.

### 1.1 Bezpečnosť detí a zraniteľných osôb

- Tento spotrebič smú používať deti staršie ako 8 rokov a osoby so zníženou fyzickou, zmyslovou alebo psychickou spôsobilosťou alebo nedostatkom skúseností a znalostí, iba ak sú pod dozorom zodpovednej osoby alebo ak boli zodpovednou osobou poučené o bezpečnom používaní spotrebiča a rozumejú prípadným rizikám. Deti do 8 rokov

a osoby s vysokou mierou postihnutia nesmú mať prístup k spotrebiču, pokiaľ nie sú pod nepretržitým dozorom.

- Deti by mali byť pod dozorom, aby sa zabezpečilo, že sa so spotrebičom a mobilnými zariadeniami s aplikáciou nebudú hrať.
- Obaly vždy uschovajte mimo dosah detí a náležite ich zlikvidujte.
- UPOZORNENIE: Spotrebič a jeho prístupné časti sa počas používania môžu značne zahriať. Nedovoľte deťom ani domácim zvieratám priblížiť sa k spotrebiču počas prevádzky alebo keď sa ochladzuje.
- Ak má spotrebič detskú poistku, mala by byť zapnutá.
- Deti nesmú spotrebič bez dozoru čistiť ani vykonávať žiadnu údržbu na spotrebiči.

## **1.2 Všeobecná bezpečnosť**

- Tento spotrebič je určený iba na prípravu jedál.
- Tento spotrebič je určený na jedno použitie v domácnosti v interiéri.
- Tento spotrebič sa môže používať v kanceláriách, hotelových hosťovských izbách, izbách s posteľou a raňajkami, v penziónoch na farme a iných podobných ubytovacích zariadeniach, ak takéto používanie nepresiahne (priemerné) úrovne používania v domácnosti.
- Nainštalovať tento spotrebič a vymeniť kábel smie iba na to kvalifikovaná osoba.
- Spotrebič nepoužívajte pred jeho nainštalovaním do nábytku určeného na zabudovanie.
- Pred akoukoľvek údržbou opojte spotrebič od elektrickej siete.
- Ak je poškodený elektrický napájací kábel, musí ho vymeniť výrobca, jeho autorizované servisné stredisko alebo kvalifikovaná osoba, aby sa predišlo ohrozeniu elektrickým prúdom.
- UPOZORNENIE: Uistite sa, že je pred výmenou osvetlenia spotrebič vypnutý, aby ste sa vyhli riziku elektrického šoku.

- **UPOZORNENIE:** Spotrebič a jeho prístupné časti sa počas používania môžu značne zahriať. Dávajte pozor, aby ste sa nedotkli ohrevných článkov alebo povrchu dutiny spotrebiča.
- Vždy používajte na vyberanie a vkladanie príslušenstva alebo riadu kuchynské rukavice.
- Používajte iba otočný tanier a držiak otočného taniera navrhnutý pre tento spotrebič.
- Neaktivujte funkciu mikrovln, keď je spotrebič prázdny. Kovové časti vo vnútri dutiny môžu vytvárať elektrický oblúk.
- Kovové nádoby na potraviny a nápoje nie sú povolené na prípravu jedla v mikrovlnnej rúre. Táto požiadavka sa nevzťahuje na prípady, keď výrobca špecifikuje veľkosť a tvar kovových zásobníkov vhodných na prípravu jedla v mikrovlnnej rúre.
- **UPOZORNENIE:** Ak sú dvierka alebo ich tesnenie poškodené, spotrebič sa nesmie používať, kým ho neopraví kvalifikovaná osoba.
- **UPOZORNENIE:** Iba kvalifikovaná osoba môže vykonávať akékoľvek činnosti spojené so servisom alebo opravou, ktoré zahŕňajú odstránenie krytu poskytujúceho ochranu pred vystavením mikrovlnnej energii.
- **UPOZORNENIE:** Nezohrievajte tekutiny a iné potraviny v uzavretých nádobách. Môžu explodovať.
- Používajte výhradne kuchynské pomôcky vhodné na použitie v mikrovlnnej rúre.
- Ak zohrievate potraviny v plastových alebo papierových nádobách, majte spotrebič pod dohľadom, pretože môže dôjsť k vznieteniu.
- Spotrebič je určený na ohrev potravín a nápojov. Sušenie potravín alebo odevov a ohrev otepľovacích podložiek, papúč, špongií, vlhkej handry a podobných predmetov môže viesť k riziku zranenia, vznietenia alebo požiaru.

- Ak zo spotrebiča vychádza dym, vypnite ho alebo odpojte od elektrickej siete a nechajte dvierka zatvorené, aby došlo k uhaseniu prípadných plameňov.
- Ohrievanie nápojov v mikrovlnnej rúre môže mať za následok oneskorené prudké vrenie. Pri manipulácii s nádobou je potrebné postupovať opatrne.
- Obsah fliaš na kŕmenie a nádob s detskou výživou sa pred konzumáciou musí premiešať alebo pretrepať a musí sa skontrolovať teplota, aby sa zabránilo popáleniu.
- Vajcia v škrupine a celé vajcia uvarené natvrdo by sa nemali v spotrebiči ohrievať, pretože môžu explodovať, a to aj po ukončení mikrovlnného ohrevu.
- Spotrebič by mal byť pravidelne čistený a všetky zvyšky jedla odstránené.
- Na čistenie spotrebiča nepoužívajte parné čističe.
- Na čistenie skla dvierok nepoužívajte abrazívne prostriedky ani ostré kovové škrabky, pretože by mohli poškrabať povrch, čo môže spôsobiť rozbitie skla.
- Ak nebudete spotrebič udržiavať v čistom stave, mohlo by to viesť k znehodnoteniu jeho povrchu, čo by mohlo nepriaznivo ovplyvniť jeho životnosť a prípadne vyústiť do nebezpečnej situácie.

## 2. BEZPEČNOSTNÉ POKYNY

### 2.1 Montáž



#### **VAROVANIE!**

Tento spotrebič môže nainštalovať len kvalifikovaná osoba.

- Odstráňte všetky obaly.
- Poškodený spotrebič neinštalujte ani nepoužívajte.
- Postupujte podľa pokynov na inštaláciu dostupných na našej webovej stránke.
- Vždy dávajte pozor, ak presúvate spotrebič, pretože je ťažký. Vždy používajte ochranné rukavice a uzavretú obuv.
- Spotrebič neťahajte za rukoväť.
- Spotrebič nainštalujte na bezpečné a vhodné miesto, ktoré spĺňa požiadavky na inštaláciu.
- Dodržiavajte požadovanú minimálnu vzdialenosť od iných spotrebičov a nábytku.
- Pred namontovaním spotrebiča skontrolujte, či sa dvierka spotrebiča otvárajú bez odporu.
- Spotrebič je vybavený elektrickým systémom chladenia. Ten musí byť napájaný z elektrickej siete.

## 2.2 Zapojenie do elektrickej siete

### **VAROVANIE!**

Hrozí nebezpečenstvo požiaru a zásahu elektrickým prúdom.

- Všetky elektrické zapojenia by mal vykonať kvalifikovaný elektroinštalatér.
- Spotrebič musí byť uzemnený.
- Uistite sa, že parametre na typovom štítku sú kompatibilné s elektrickým napätím zdroja napájania.
- Vždy používajte správne nainštalovanú zásuvku odolnú proti nárazom.
- Nepoužívajte viaczásuvkové adaptéry ani predlžovacie káble.
- Uistite sa, že zástrčka a prívodný elektrický kábel nie sú poškodené. Ak prívodný elektrický kábel spotrebiča treba vymeniť, túto operáciu smie urobiť iba pracovník autorizovaného servisného strediska.
- Nedovoľte, aby sa napájacie elektrické káble dotkli alebo dostali do blízkosti dvierok spotrebiča alebo výklenku pod spotrebičom najmä vtedy, keď sú dvierka horúce.
- Zariadenie na ochranu pred dotykom elektrických častí pod napätím a izolovaných častí treba namontovať tak, aby sa nedalo odstrániť bez nástrojov.
- Sieťovú zástrčku pripojte do sieťovej zásuvky až po dokončení inštalácie. Po inštalácii sa uistite, že máte prístup k sieťovej zástrčke.
- Ak je sieťová zásuvka uvoľnená, nezapájajte do nej sieťovú zástrčku.
- Spotrebič neodpájajte ťahaním za napájací kábel. Vždy ťahajte za sieťovú zástrčku.
- Použite iba správne odpájacie zariadenia: ochranné ističe alebo poistky (skrutkovacie poistky treba vybrať z držiaka), uzemnenia a stýkače.
- Elektrická sieť v domácnosti musí mať odpájacie zariadenie, ktoré umožní odpojenie spotrebiča od elektrickej siete na všetkých póloch. Vzďialenosť kontaktov odpájacieho zariadenia musí byť minimálne 3 mm.
- Tento spotrebič sa dodáva s napájacou zástrčkou a napájacím káblom.

## 2.3 Použitie

### **VAROVANIE!**

Hrozí nebezpečenstvo poranenia, popálenín, zásahu elektrickým prúdom alebo výbuchu.

- Nemeňte technické parametre tohto spotrebiča.
- Uistite sa, že nie sú otvory vetrania zablokované.
- Spotrebič počas prevádzky nenechávajte bez dozoru.
- Spotrebič po každom použití vypnite.
- Pri otváraní dvierok spotrebiča počas jeho prevádzky buďte opatrní. Môže z neho uniknúť horúci vzduch.
- Spotrebič neobsluhujte s mokrymi rukami alebo keď je v kontakte s vodou.
- Na otvorení dvierka nevyvíjate tlak.
- Spotrebič nepoužívajte ako pracovný alebo skladovací povrch.
- Dvierka spotrebiča otvárajte opatrne. Používanie prísad s alkoholom môže spôsobiť zmiešanie alkoholu a vzduchu.
- Pri otváraní dvierok zabráňte kontaktu iskier alebo otvoreného plameňa so spotrebičom.
- Horľavé látky ani predmety, ktoré sú nasiaknuté horľavými látkami, nekladte do spotrebiča, do jeho blízkosti ani naň.
- Nezdieľajte vaše WiFi heslo.
- Funkciu mikrovln nepoužívajte na predhriatie spotrebiča.

### **VAROVANIE!**

Hrozí nebezpečenstvo poškodenia spotrebiča.

- Aby sa predišlo škode alebo zmene farby povrchovej úpravy:
  - Nedávajte priamo na dno dutiny spotrebiča alobal.
  - Nedávajte priamo do horúceho spotrebiča vodu.
  - Po ukončení prípravy pokrmu v rúre nenechávajte vlhký riad ani potraviny.
  - Pri odstraňovaní alebo inštalácii príslušenstva buďte opatrní.
- Zmena farby smaltu alebo ušľachtilej ocele nemá žiadny vplyv na výkon spotrebiča.



- Používajte len príslušenstvo dodané s týmto spotrebičom alebo odporúčané výrobcom.
- Pri varení musia byť dvierka spotrebiča vždy zatvorené.
- Pri inštalácii spotrebiča za nábytkový panel (napr. dvere) zabezpečte, aby dvere neboli počas prevádzky spotrebiča nikdy zatvorené. Za zatvoreným nábytkovým panelom sa môže vytvoriť teplo a vlhkosť a môžu spôsobiť následné poškodenie spotrebiča, nábytku alebo podlahy. Nábytkový panel nezatvárajte, kým spotrebič po použití úplne nevychladne.

## 2.4 Ošetrovanie a čistenie

### VAROVANIE!

Hrozí nebezpečenstvo poranenia, požiaru alebo poškodenia spotrebiča.

- Pred vykonávaním údržby spotrebič vypnite a vytiahnite jeho zástrčku zo sieťovej zásuvky.
- Uistite sa, že je spotrebič chladný. Existuje riziko, že sa sklenené panely rozbijú.
- V prípade poškodenia ihneď vymeňte sklenený panel dvierok. Obráťte sa na autorizované servisné stredisko.
- Po každom použití utrite dutinu rúry, otočný tanier a dvierka dosucha. Para, ktorá sa tvorí pri prevádzke spotrebiča, sa kondenzuje na stenách dutiny a môže spôsobiť koróziu.
- Spotrebič pravidelne čistite, aby ste predišli znehodnoteniu povrchového materiálu.
- Zvyšky tuku alebo potravín v spotrebiči môžu pri mikrovlnnej prevádzke spôsobiť požiar a elektrické iskrenie.
- Spotrebič čistite vlhkou mäkkou handričkou. Používajte iba neutrálne čistiace prostriedky. Nepoužívajte abrazívne výrobky, čistiace špongie s abrazívnou vrstvou, rozpúšťadlá ani kovové predmety.

- Ak používate sprej na čistenie rúr, dodržiavajte bezpečnostné pokyny na jeho obale.

## 2.5 Vnútorne osvetlenie

### VAROVANIE!

Hrozí nebezpečenstvo zásahu elektrickým prúdom.

- Informácie o žiarovke/žiarovkách vnútri tohto výrobku a náhradných dieloch osvetlenia, ktoré sa predávajú samostatne: Tieto žiarovky sú navrhnuté tak, aby odolali extrémnym podmienkam v domácich spotrebičoch, ako napr. teplota, vibrácie, vlhkosť, alebo slúžia ako ukazovatele prevádzkového stavu spotrebiča. Nie sú určené na používanie iným spôsobom a nie sú vhodné na osvetlenie priestorov v domácnosti.
- Tento výrobok obsahuje svetelný zdroj triedy energetickej účinnosti G.
- Používajte iba žiarovky s rovnakými technickými parametrami .

## 2.6 Servis

- Ak treba dať spotrebič opraviť, obráťte sa na autorizované servisné stredisko.
- Používajte iba originálne náhradné diely.

## 2.7 Likvidácia

### VAROVANIE!

Riziko zranenia alebo udusenia.

- O likvidácii spotrebiča sa informujte na mestskom alebo obecnom úrade.
- Odpojte spotrebič od napájania z elektrickej siete.
- Sieťový elektrický kábel odrežte blízko pri spotrebiči a zlikvidujte ho.

## 3. OPIS VÝROBKU

### 3.1 Všeobecný prehľad

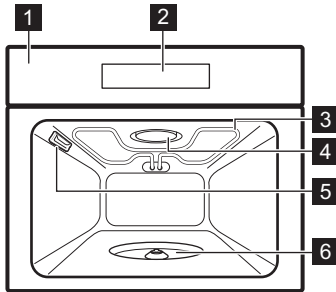

- 1 Ovládací panel
- 2 Displej
- 3 Ohrevný prvok
- 4 Generátor mikrovlnnej rúry
- 5 Osvetlenie
- 6 Hriadeľ otočného taniera

## 4. OVLÁDACÍ PANEL

### 4.1 Prehľad ovládacieho panela

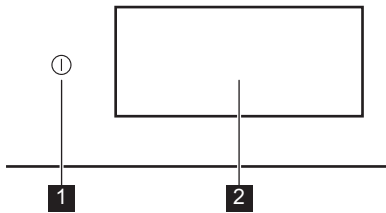

- |   |           |   |
|---|-----------|---|
| 1 | ZAP / VYP | Stlačením a podržaním tlačidla zapnete a vypnete spotrebič. |
| 2 | Displej   | Zobrazuje aktuálne nastavenia spotrebiča.                   |

Ovládací panel poskytuje prístup k rôznym funkciám pečenia a jedlám. Zobrazuje aj informácie o aktuálnom prevádzkovom stave.

### 4.2 Displej

Displej je plne interaktívny, dá sa posúvať a je rozdelený na definované časti. Potiahnutím prstom po obrazovke môžete navigovať doľava alebo doprava.

OK Potvrdenie výberu/nastavenia.

- |     |   |
|-----|---|
| > < | Na navigáciu na ďalšiu alebo predchádzajúcu úroveň v ponuke.          |
| ^ v | Prístup a úprava dodatočných nastavení.                               |
| ♥   | Uloženie aktuálnych nastavení v: Obľúbené.                            |
| ♡   | Vymazanie aktuálnych nastavení v: Obľúbené.                           |
| ☹   | Zapnutie a vypnutie osvetlenia.                                       |
| ☷   | Zapnutie a vypnutie voľiteľných funkcií.                              |
| 🔒   | Spotrebič je zablokovaný.   |
| 🔔   | Zvukový signál je zapnutý.  |
| 🔔   | Zvukový signál a skončenie pečenia je zapnutý.                        |
| 🔕   | Funkcia Len pop-up správy je aktivovaná.                              |
| ×   | Na zatvorenie automaticky otváratej správy alebo zrušenie nastavenia. |
| 📶   | WiFi pripojenie je zapnuté.   |
| 📶   | WiFi pripojenie je vypnuté.   |
| 📶   | Diaľkové ovládanie je zapnuté.  |

## 5. PRED PRVÝM POUŽITÍM

### VAROVANIE!

Pozrite si kapitoly ohľadne bezpečnosti.

### 5.1 Prvé pripojenie

Na displeji sa po prvom pripojení zobrazí uvítacie hlásenie. Môžete si vybrať medzi spustením alebo preskočením procesu zaraďovania. Nastavenia je možné kedykoľvek v prípade potreby prehodnotiť a upraviť.

Upravte nastavenia: Jazyk, Presný čas, Bezdrôtové pripojenie.

### 5.2 Bezdrôtové pripojenie

Spotrebič umožňuje pripojenie Wi-Fi siete a pripojenie mobilného zariadenia. Z vášho mobilného zariadenia môžete prijímať oznámenia, ovládať a monitorovať váš spotrebič.

Na pripojenie spotrebiča potrebujete:

- bezdrôtovú sieť s internetovým pripojením,
- Mobilné zariadenie pripojené k rovnakej bezdrôtovej sieti.

1. Ak chcete stiahnuť aplikáciu, naskenujte QR kód, ktorý sa nachádza na zadnej strane obalu. Aplikáciu si môžete stiahnuť aj priamo v obchode s aplikáciami.
2. Postupujte podľa pokynov na pripojenie aplikácie.
3. Zapnite spotrebič.
4. Stlačením  alebo potiahnutím doľava vstúpte do ponuky. Vyberte možnosť: Nastavenia/Pripojenia.
5. Stlačením zapnete alebo vypnete: WiFi. Bezdrôtový modul spotrebiča sa spustí do 90 sek.

Frekvencia	2.4 GHz WLAN : 2400 - 2483.5 MHz
	Bluetooth: 2400 - 2483.5 MHz

Max. výkon	2.4 GHz WLAN : EIRP < 20 dBm (100 mW)
	Bluetooth: EIRP < 20 dBm (100 mW)
Protokol	2.4 GHz WLAN : IEEE 802.11bgn

### 5.3 Licencie na softvér

Softvér používaný v tomto výrobku obsahuje komponenty, ktoré sú založené na bezplatnom softvéri z otvorených zdrojov. Spoločnosť AEG uznáva príspevok komunit v oblasti otvoreného softvéru a robotiky k projektu vývoja.

Ak chcete získať prístup k zdrojovému kódu týchto bezplatných softvérových súčastí open-source, ktorých licenčné podmienky vyžadujú zverejnenie, a zobraziť ich úplné informácie o autorských právach a príslušné licenčné podmienky, navštívte stránku: <http://aeg.opensoftwarerepository.com> (príechinok NIU6).

### 5.4 Úvodné predhrievanie a čistenie

Pred prvým použitím a kontaktom s potravinami predhrejete prázdny spotrebič. Spotrebič môže vydávať nepríjemný zápach a dym. Počas predhrievania miestnosť vetrajte.

1. Zo spotrebiča odstráňte všetko príslušenstvo.
2. Vstúpte do ponuky a zvolíte: Funkcie.
3. Nastavte funkciu . Spotrebič nechajte spustený na 1 h.
4. Spotrebič vypnite a počkajte, kým nevychladne.
5. Spotrebič a príslušenstvo vyčistíte len handričkou z mikrovláken, teplou vodou a jemným čistiacim prostriedkom.
6. Príslušenstvo vráťte späť do jeho pôvodnej polohy.

## 6. KAŽDODENNÉ POUŽÍVANIE

### **VAROVANIE!**

Pozrite si kapitoly ohľadne bezpečnosti.

### 6.1 Ponuka

Stlačením  alebo potiahnutím doľava vstúpte do ponuky.

- Pokrmy
- Funkcie
- Obľúbené
- Nastavenia

### 6.2 Funkcie

Podponuka obsahuje zoznam funkcií pečenia.

Zoznam funkcií sa môže líšiť v závislosti od verzie softvéru.

1. Vstúpte do ponuky a zvolíte: Funkcie.
2. Vyberte funkciu ohrevu.
3. Upravte nastavenia.
4. Stlačte tlačidlo **START**.
5.  – stlačte, aby ste upravili nastavenia počas pečenia.
6. Stlačením **STOP** vypnete funkciu ohrevu.

---

 **Horný ohrev**  
Intenzívny ohrev na rýchle zapečenie na povrchu.

---

 **Mikrovlnná rúra**  
Urýchlite zohrievanie a varenie.

---

 **Gril + Mikrovlny**  
Jemné grilovanie pri nízkej teplote pre krehké potraviny. Intenzívne grilovanie pri vysokej teplote na rýchlu prípravu pokrmov.

---

 **Zohrievanie**  
Táto funkcia jemne opätovne zohreje zvyšky.

---

 **Žar**  
Rovnomerné zapečenie a chrumkavý povrch.

---

 **Rozmrazovanie**  
Táto funkcia jemne rozmrazuje jedlo pre ďalšiu prípravu.

---

 **Roztopiť**  
Na rozpustenie masla alebo čokolády s mikrovlnnou technológiou.

---

---

 **Pečenie mäsa**  
Na pečenie mäsa, rýb, hydiny a zeleniny.

---

 Ak otvoríte dvierka, funkcia mikrovln sa vypne. Ak ju chcete znova spustiť, zatvorte dvierka.

### 6.3 Nastavenie: Mikrovlnná rúra

1. Stlačte  Mikrovlnná rúra na hlavnom displeji.
2. Nastavte čas a výkon mikrovlnnej rúry.
3. Stlačte tlačidlo **START**.
4. Funkciu vypnete stlačením **STOP**. Ak otvoríte dvierka, funkcia sa vypne. Pre opakované spustenie stlačte **START**.

### 6.4 Pokrmy

Podponuka Pokrmy pozostáva z programov navrhnutých pre špeciálne pokrm. Každý pokrm v tejto podponuke zahŕňa vhodné nastavenie. Počas prípravy môžete upraviť čas, teplotu a výkon mikrovlnnej rúry.

1. Vstúpte do ponuky a zvolíte: Pokrmy.
2. Vyberte pokrm alebo druh potraviny.
3. Upravte nastavenia podľa preferencií varenia.
4. Potraviny vložte do spotrebiča podľa pokynov na obrazovke.
5. Stlačte tlačidlo **START**. Keď funkcia skončí, skontrolujte, či je pokrm hotový. Predĺžte čas prípravy podľa potreby.

### 6.5 Obľúbené

 Táto funkcia je k dispozícii iba pre vybrané modely.

Môžete uložiť až 20 obľúbených nastavení, ako je funkcia ohrevu, pokrm alebo funkcia čistenia.

Ak chcete nastavenie uložiť, zvolíte preferované nastavenie a stlačte tlačidlo .

## Vyberte položku: Obľúbené

1. Vstúpte do ponuky a stlačte: Obľúbené a skontrolujte uložené nastavenia.
2. Vyberte jedno z uložených nastavení.
3. Stlačením tlačidla **START** sa zapne pečenie.

## Vymazať: Obľúbené

1. Vstúpte do ponuky a stlačte: Obľúbené a skontrolujte uložené nastavenia.
2. Stlačte tlačidlo: , ak chcete vymazať uložené nastavenia.

## 6.6 Nastavenia

Táto podponuka obsahuje zoznam nastavení.

### Podponuka: Nastavenie

Jazyk	Nastavenie jazyka spotrebiča.
Presný čas	Nastavenie aktuálneho času.
Jas displeja	Nastavenie jasnosti displeja.
Tóny tlačidiel	Zapnutie a vypnutie tónu dotykových polí. Nie je možné stlmiť hlasitosť tónov pre  .
Hlasitosť zvuk. signalizácie	Nastavenie hlasitosti tónov tlačidiel a signálov.
Jednotka teploty	Zobrazenie aktuálnej jednotky teploty.

### Podponuka: Servis

Režim Demo	Aktivačný/deaktivačný kód: 2468
Verzia softvéru	Informácie o verzii softvéru.
Zrušiť všetky nastavenia	Obnovte nastavenia z výroby.

### Podponuka: Preferencie

Osvetlenie rúry	Zapína a vypína lampu.
Detská poistka	Zabraňuje náhodnému zapnutiu spotrebiča.
Prispôsobenie obrazovky v režime spánku	Na prispôsobenie funkcií a skratiek na obrazovke.

### Podponuka: Pripojenia

Pripojiť na wi-fi	Na pripojenie spotrebiča k bezdrôtovej sieti.
WiFi	Zapnutie a vypnutie: WiFi.
Sieť	Kontrola stavu siete a intenzity signálu: WiFi.
Zabudnúť sieť	Deaktivovanie automatického pripojenia spotrebiča k aktuálnej sieti.
Diaľkové ovládanie	Automatické spustenie prevádzky na diaľku po stlačení <b>START</b> . Voliteľná funkcia je viditeľná iba keď zapnete: WiFi.

## 7. DOPLNKOVÉ FUNKCIE

### 7.1 Detská poistka

Táto funkcia zabraňuje náhodnému spusteniu spotrebiča. Môže sa aktivovať kedykoľvek.

1. Vstúpte do ponuky.
2. Vyberte možnosť: Nastavenia/Preferencie/Detská poistka.

Funkcia Detská poistka je aktivovaná. Na umožnenie používania spotrebiča stlačte písmená kódu v abecednom poradí.



## 7.2 Chladiaci ventilátor

Keď je spotrebič v prevádzke, automaticky sa zapne chladiaci ventilátor, aby udržal povrch

spotrebiča chladný. Ak spotrebič vypnete, chladiaci ventilátor môže pokračovať v činnosti, kým sa spotrebič neochladí.

# 8. ČASOVÉ FUNKCIE

## 8.1 Popis časových funkcií

Funkcia	Popis
Časovač	Nastavenie trvania prípravy. Maximum je 23 h 59 min. Ak chcete nastaviť, čo sa stane po uplynutí času, vyberte preferované: Kritéria skončenia. Časovač môžete používať nezávisle, aj keď rúra nie je spustená.
Kritéria skončenia	 <b>Zvukový signál</b> Po uplynutí času zaznie zvukový signál. Túto funkciu môžete nastaviť kedykoľvek, aj vtedy, keď je spotrebič vypnutý.
	 <b>Zvukový signál a skončenie pečenia</b> Po uplynutí času zaznie zvukový signál a funkcia ohrevu sa vypne. Nie je dostupné pre mikrovlnné funkcie.
	 <b>Len pop-up správy</b> Po uplynutí času sa na displeji sa zobrazí hlásenie. Táto funkcia nemá vplyv na činnosť spotrebiča.
Odložený štart	Odloženie začiatku alebo konca varenia. Nie je dostupné pre mikrovlnné funkcie.
Predĺženie pečenia	Predĺženie času pečenia.

## 8.2 Časovač

1. Zvoľte funkciu ohrevu.
2. Stlačte tlačidlo: Časovač.
3. Nastavte trvanie. Preferované kritéria skončenia môžete zvoliť stlačením jedného zo symbolov.

4. Stlačením tlačidla **OK** potvrdíte a vrátíte sa na hlavnú obrazovku.

## 8.3 Odložený štart

1. Vyberte funkciu ohrevu a upravte nastavenia.
2. Stlačte tlačidlo **\*\*\***.
3. Stlačte tlačidlo: Odložený štart.
4. Rolovaním nastavte požadovaný čas spustenia a stlačte tlačidlo **OK**.
5. Teraz môžete nastaviť želanú hodnotu. Koniec alebo stlačením **OK** preskočiť tento krok.
6. Stlačením tlačidla **OK** sa vrátite na hlavnú obrazovku.

## 8.4 Presný čas

1. Zapnite spotrebič.
2. Stlačte tlačidlo: Nastavenia/Nastavenie/ Presný čas.
3. Nastavte čas.
4. Stlačte tlačidlo: **OK**.

## 8.5 Zmena nastavení časovača

Nastavený čas môžete zmeniť kedykoľvek počas varenia.

1. Stlačte tlačidlo **^** / Časovač.
2. Nastavte novú hodnotu časovača. Stlačte tlačidlo: **OK**.

## 9. POUŽÍVANIE PRÍSLUŠENSTVA

### **VAROVANIE!**

Pozrite si kapitoly ohľadne bezpečnosti.

### 9.1 Vloženie príslušenstva

Používajte iba vhodný kuchynský riad a materiál. Pozrite si Kuchynský riad a materiály vhodné pre mikrovlnnú rúru v kapitole „Tipy a rady“.

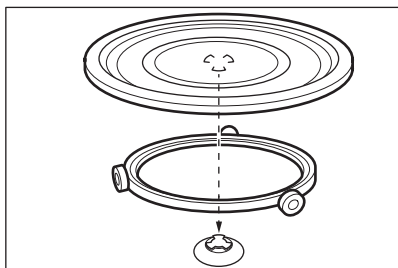

Používajte iba súpravu otočného taniera dodanú so spotrebičom. Jedlo vždy pripravujte na súprave otočného taniera.

Umiestnite vodiaci kruh okolo hriadeľa otočného taniera. Otočný sklenený tanier umiestnite na vodiaci kruh. Aby mohla súprava otočného taniera fungovať správne, skontrolujte, či sú jamky na spodnej časti skleneného taniera zarovnané s hriadeľom otočného taniera.

### Komplet roštov na gril

Komplet obsahuje: Rošt nízko, Rošt vysoko. Rošt na grilovanie položte nožičkami dole na súpravu otočného taniera.

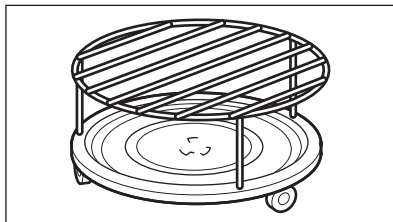

Pri použití mikrovln sa odporúča používať iba nízky grilovací rošt.

## 10. RADY A TIPY

### 10.1 Odporúčania pre varenie

Postupy varenia a pečenia je vhodné vykonávať iba na jednej úrovni.

Teplota a časy prípravy uvedené v tabuľkách sú len orientačné. Závisia od receptov a kvality a množstva použitých prísad.

Spotrebič môže pri varení fungovať inak ako váš predchádzajúci spotrebič. Rady nižšie zobrazujú odporúčané funkcie ohrevu a nastavenia času pečenia pre konkrétne typy jedál.

Ak nie sú k dispozícii nastavenia pre konkrétny recept, vyhľadajte podobný recept.

### 10.2 Informácie pre skúšobné ústavy

#### Pečenie na jednej úrovni

Skúšky podľa: EN 60350-1 / IEC 60350-1 / EN 60705 / IEC 60705.

Keď používate rošt, jedlo položte priamo naň. Rošt umiestnite do stredu otočného taniera.

Tipy na úsporu energie nájdete v kapitole „Energetická účinnosť“.

### Symbole použité v tabuľkách:

	Druh potravín
	Funkcia ohrevu
	Príslušenstvo
	Výkon mikrovlnnej rúry (W)
	Čas prípravy (min)





				
Hrianky <sup>1)</sup>	Žar	Rošt vysoko	-	5 - 6
Piškótový koláč	Mikrovlnná rúra	Rošt nízko	600	6 - 7
Fašírka	Mikrovlnná rúra	-	400	28 - 33
Vaječný nákyp	Mikrovlnná rúra	Rošt nízko	400	17 - 22
Rozmrazovanie mletého mäsa (500 g) <sup>2)</sup>	Mikrovlnná rúra	Rošt nízko	200	7 - 9
Zapečené zemiaky	Gril + Mikrovlny	-	300	35 - 40
Kurča (1100 g) <sup>3)</sup>	Gril + Mikrovlny	Rošt nízko	200	40
	Žar		-	28 - 33

1) Podľa: IEC 60350-1:2016 a IEC 60350-1:2023.

2) Po uplynutí polovice času mäso obráťte pozdĺž dlhšej strany.

3) Do stredu otočného taniera pod rošt umiestnite tanier. Kurča položte priamo na nízky rošt prsiami nadol. Po 40 min kurča obráťte a zmeňte funkciu ohrevu na: Žar.

### Dodatočné recepty

				
Chladené jedlá na tanieri (1 porcia) <sup>1)</sup>	Mikrovlnná rúra	-	400	12
			600	1 - 3
Tekutiny v detských fľašiach <sup>2)</sup>	Mikrovlnná rúra	-	1000	0.5
Lasagne, mrazené (400 g)	Gril + Mikrovlny	-	200	30 - 35
Lasagne, mrazené (600 g)	Gril + Mikrovlny	-	200	44 - 49
Pizza, mrazená	Gril + Mikrovlny	Rošt nízko	200	12 - 14
Grilovaná miešaná zelenina	Gril + Mikrovlny	-	300	20 - 25
Ratatouille	Gril + Mikrovlny	-	300	23 - 28
Plnené hríby	Gril + Mikrovlny	-	300	15 - 20
Plnené cannelloni	Gril + Mikrovlny	-	200	33 - 38

1) Potraviny prikryte plastovou pokrievkou vhodnou do mikrovlnnej rúry.

2) Fľašu položte na otočný tanier, 3 cm od jej okraja.

### 10.3 Odporúčania pre mikrovlnnú rúru

Jedlo nekladte priamo na súpravu otočného taniera. Vždy použite riad vhodný do mikrovlnnej rúry.

Kuchynský riad položte do stredu súpravy otočného taniera.

Kontakt s príliš horúcimi alebo chladnými predmetmi môže spôsobiť prasknutie súpravy otočného taniera.

Na zlepšenie výsledkov v polovici času prípravy jedlo obráťte alebo premiešajte.

Tekuté pokrmy občas premiešajte.

Jedlo pred podávaním premiešajte.



Na zlepšenie distribúcie tepla a zabránenie prevarenia, vložte pri zohrievaní tekutín lyžičku do šálky alebo pohára. Lyžica sa nesmie dotýkať žiadnej časti vnútra rúry, môže to spôsobiť iskrenie.

Jedlo vložte do spotrebiča bez obalu. Balené hotové jedlá môžete vložiť do spotrebiča iba v prípade, ak je ich obal vhodný na použitie do mikrovlnnej rúry. Pozrite si kapitolu Kuchynský riad a materiály vhodné do mikrovlnnej rúry, v časti „Tipy a rady“.

Pri používaní kombinovaných funkcií mikrovlnnej rúry jedlo nezakrývajte. Pozrite si kapitolu „Každodenné používanie“.

Nepoužívajte funkcie mikrovlnnej rúry, ak vo vnútri spotrebiča nie je žiadne jedlo.

### Varenie v mikrovlnnej rúre

Pokrm určený na varenie alebo ohrev s použitím funkcií mikrovlnnej rúry prikryte. Ak chcete vytvoriť chrumkavú kôrku, jedlo varte odkryté.

Riad neprevarte príliš vysoko nastavením výkonu a času. Jedlo môže vyschnúť, prihorieť alebo spôsobiť požiar.

Spotrebič nepoužívajte na varenie vajčiek v škrupine ani slimákov v ulite, pretože by mohli vybuchnúť. Žltok alebo volské oká pred ohrevom prepichnete.

Jedlo so šupkou alebo kožou pred varením poprepichujte vidličkou.

Zeleninu pokrájajte na rovnako veľké kusy.

Po vypnutí spotrebiča vyberte jedlo a nechajte ho niekoľko minút odstáť, aby sa teplo rovnomerne rozptýlilo.

### Rozmrazovanie v mikrovlnnej rúre

Rozbalené zmrazené jedlo položte na malý tanier obrátený hore dnom vložený do nádoby, prípadne na rozmrazovací rošt alebo plastové cedidlo, aby mohla odtekať rozmrazená tekutina.

Následne rozmrazené kúsky odoberte.

Ak chcete uvariť mrazené ovocie a zeleninu, zvolte vyšší mikrovlnný výkon a nemusíte ich vopred rozmrazovať.



Otočenie zlepšuje výsledky. Citlivé potraviny, napríklad mäso, počas rozmrazovania obráťte dvakrát.









## 10.4 Kuchynský riad a materiály vhodné do mikrovlnnej rúry

Používajte iba kuchynský riad a materiály vhodné do mikrovlnnej rúry. Použite tabuľku nižšie ako referenciu.

Pred použitím skontrolujte technické údaje kuchynského riadu/materiálu/nádoby na potraviny.

V prípade iného špecifického kuchynského riadu vhodného do mikrovlnnej rúry, ktorý nie je uvedený v tejto tabuľke, postupujte podľa pokynov výrobcu.

Kuchynský riad/materiál			
Sklo a porcelán vhodné na použitie v rúre bez kovových prvkov, napr. teplodzorné sklo	✓	✓	✓
Sklo a porcelán nevhodné na použitie v rúre bez striebra, zlata, platiny alebo iných kovových ozdôb	✓	✗	✗
Sklo a sklokeramika vyrobené z materiálu vhodného na použitie v rúre/mrazuvzdorného materiálu	✓	✓	✓
Keramický a hlinený riad vhodný na použitie v rúre bez kremeňových alebo kovových prvkov a glazúry, ktoré obsahujú kov	✓	✓	✓
Kuchynský riad vyrobený z porcelánu, keramiky alebo hliny, ktorý má neglazovaný spodok alebo drobné otvory, napr. na rukovätiach	✗	✗	✗
Teplodzorný plast až do 200 °C	✓	✓	✗

Kuchynský riad/materiál	 	 	   
Kartón, len papier	✓	✗	✗
Potravinová fólia	✓	✗	✗
Potravinová fólia vhodná do mikrovlnnej rúry	✓	✓	✗
Nádoby na pečenie vyrobené z kovu, napr. smaltu, zliatiny	✗	✗	✗
Formy na pečenie, s čiernym lakom alebo silikónovou vrstvou	✗	✗	✗
Rošt vysoko	✗	✗	✗
Rošt nízko	✓	✓	✓

## 10.5 Nastavenia výkonu

Nižšie uvedené údaje sú len orientačné.

### 900 - 1000 W

- Ohrievanie tekutín

### 800 W

- Pomalé varenie ryže
- Popcorn

### 500 - 700 W

- Príprava zeleniny
- Ohrievanie jedál na jednom tanieri
- Pomaly varené dusené jedlá

- Rozmrazovanie a ohrievanie mrazených jedál

### 300 - 400 W

- Varenie/ohrev chúlостových jedál
- Pokračovanie v príprave jedál
- Ohrievanie jedál pre kojencov

### 100 - 200 W

- Rozmrazovanie chleba, ovocia, koláčov, pečiva, syra, masla, mäsa a rýb
- Rozpustenie čokolády a masla, rozsah výkonu:

## 11. OŠETROVANIE A ČISTENIE

### VAROVANIE!

Pozrite si kapitoly ohľadne bezpečnosti.

### 11.1 Poznámky k čisteniu

#### Čistiace prostriedky

- Prednú stranu spotrebiča očistite iba handričkou z mikrovlákien namočenou v teplej vode s jemným čistiacim prostriedkom.
- Na čistenie kovových povrchov použite čistiaci roztok.
- Škvrny vyčistite s miernym čistiacim prostriedkom.

#### Každodenné používanie

- Vnútro spotrebiča odstráňte po každom použití. Hromadenie tuku alebo iných

zvyškov môže mať na následok vznik požiaru.

- Strop spotrebiča opatrne vyčistite od zvyškov jedla a tuku.
- Jedlo v spotrebiči neskladujte dlhšie ako 20 minút. Vnútro spotrebiča po každom použití osušte len handričkou z mikrovlákien.

#### Príslušenstvo

- Vyčistite všetko príslušenstvo po každom použití a nechajte ho vyschnúť. Pred čistením počkajte, kým otočný tanier vychladne. Hrozí riziko, že by otočný tanier mohol prasknúť. Vodiaci kruh a dno dutiny rúry udržiavajte čisté, aby bolo zaistené hladké otáčanie otočného taniera. Použite iba handričku z mikrovlákien namočenú v teplej vode

s jemným čistiacim prostriedkom. Príslušenstvo sa nesmie umývať v umývačke riadu.

- Nelepivé príslušenstvo nečistite abrazívnym čističom ani predmetmi s ostrými hranami.

## 11.2 Výmena osvetlenia

### **VAROVANIE!**

Hrozí nebezpečenstvo popálenia, sklenený kryt môže byť horúci. Keď sa chystáte dotknúť žiarovky, použite ochranné rukavice.

Žiarovku smie vymieňať iba servisný technik. Obráťte sa na autorizované servisné stredisko.

## 12. RIEŠENIE PROBLÉMOV

### **VAROVANIE!**

Pozrite si kapitoly ohľadne bezpečnosti.

### 12.1 Čo robiť, ak...

Popis problému	Príčina a náprava
Spotrebič nie je možné zapnúť alebo ovládať.	Spotrebič nie je pripojený ku zdroju elektrického napájania alebo je pripojený nesprávne.
Spotrebič sa nezohrieva.	Hodiny nie sú nastavené. Informácie o nastavení hodín nájdete v kapitole „Časové funkcie“. Dvierka nie sú správne zatvorené. Je vypálená poistka. Skontrolujte, či je príčinou poruchy poistka. Ak sa problém objaví znovu, kontaktujte kvalifikovaného elektrikára. Funkcia Detská poistka je aktivovaná.
Osvetlenie je vypnuté.	Žiarovka je vypálená. Vymeňte žiarovku. Podrobnosti nájdete v kapitole „Ošetrovanie a čistenie“.
Otočný tanier vydáva zvuky.	Pod otočným tanierom sú zvyšky jedla. Dutinu očistite po každom použití.
Problém so signálom bezdrôtovej siete.	Skontrolujte, či je vaše mobilné zariadenie pripojené k bezdrôtovej sieti. Skontrolujte svoju bezdrôtovú sieť a router. Reštartujte router.
Nainštalovaný nový router alebo zmenená konfigurácia routera.	Pokyny k opätovnej konfigurácii spotrebiča a mobilného zariadenia nájdete v časti Bezdrotové pripojenie v kapitole „Pred prvým použitím“.
Sila signálu bezdrôtovej siete je slabá.	Smerovač premiestnite čo najbližšie k spotrebiču.
Bezdrôtový signál je rušený mikrovlnnou rúrou umiestnenou blízko spotrebiča.	Vypnite mikrovlnnú rúru. Nepoužívajte súčasne mikrovlnnú rúru a diaľkové ovládanie rúry. Mikrovlny narušujú WiFi signál.

## 12.2 Poruchové kódy

Keď sa vyskytne softvérová chyba, na displeji sa zobrazí chybové hlásenie. Zoznam problémov nájdete v tabuľke nižšie.

Kód a popis	Náprava
<b>F102</b> – dvierka nie sú úplne zatvorené alebo je pokažený zámok dvierok. <b>1)</b>	Zatvorte dvierka. Vypnite a zapnite spotrebič.
<b>F240, F239</b> – dotykové polia na displeji nefungujú správne.	Vyčistíte povrch displeja. Uistíte sa, že nie sú na dotykových poliach žiadne nečistoty.
<b>F908</b> – systém spotrebiča sa nedokáže pripojiť k ovládaciemu panelu.	Vypnite a zapnite spotrebič.
<b>F602, F603</b> – WiFi nie je k dispozícii. <b>1)2)</b>	Vypnite a zapnite spotrebič.

**1)** Keď je na displeji naďalej zobrazené toto chybové hlásenie, znamená to, že mohol byť deaktivovaný chybný podsystém. V takomto prípade kontaktujte predajcu alebo autorizované servisné stredisko.

**2)** Ak sa vyskytne jedna z týchto chýb, zvyšné funkcie spotrebiča budú pracovať ako zvyčajne.

## 12.3 Servisné údaje

Ak problém nedokážete odstrániť sami, kontaktujte vášho predajcu alebo autorizované servisné stredisko.

Údaje potrebné pre autorizované servisné stredisko nájdete na typovom štítku. Typový štítek sa nachádza na prednom ráme spotrebiča. Je viditeľný, keď otvoríte dvierka. Typový štítek neodstraňujte zo spotrebiča.

### Odporúčame vám, aby ste vyplnili nasledujúce údaje:

Model (MOD.):

Číslo produktu (PNC):

Sériové číslo (S.N.):

## 13. ENERGETICKÁ ÚČINNOSŤ

### 13.1 Informácie o výrobku týkajúce sa spotreby energie a maximálneho času na dosiahnutie príslušného režimu nízkeho výkonu

Spotreba energie v pohotovostnom režime	0.8 W
Spotreba energie v sieťovom pohotovostnom režime	2.0 W
Maximálny čas potrebný na automatické dosiahnutie príslušného režimu nízkeho výkonu	20 min

Pokyny na aktiváciu a deaktiváciu bezdrôtového sieťového pripojenia nájdete v kapitole „Pred prvým použitím“.

### 13.2 Typy na úsporu energie

Nasledujúce typy vám pomôžu ušetriť energiu pri používaní spotrebiča.

Uistite sa, že sú dvierka spotrebiča počas prevádzky zatvorené. Počas prípravy pokrmu

neotvárajte dvierka spotrebiča príliš často. Tesnenie dvierok udržiavajte čisté a uistite sa, že je upevnené na svojom mieste.

V záujme vyššej úspory energie používajte tmavý matný kovový riad a nádoby (avšak iba keď používate funkciu bez mikrovln).

Spotrebič pred pečením nepredhrievajte, pokiaľ to nie je výslovne odporúčané.

Keď pripravujete niekoľko pokrmov naraz, zachovajte čo najkratšie prestávky medzi pečením.

#### **Pečenie s vypnutým osvetlením**

Počas pečenia vypnite osvetlenie. Zapnite ho iba v prípade potreby.

#### **Pohotovostný režim**

Po 2 minútach sa displej prepne do pohotovostného režimu.

## 14. OCHRANA ŽIVOTNÉHO PROSTREDIA

Materiály označené symbolom  odovzdajte na recykláciu. Obal hodte do príslušných kontajnerov na recykláciu. Chráňte životné prostredie a zdravie ľudí a recyklujte odpad z elektrických a elektronických spotrebičov. Nelikvidujte spotrebiče označené symbolom

 spolu s odpadom z domácnosti. Výrobok odovzdajte v miestnom recyklačnom zariadení alebo sa obráťte na obecný alebo mestský úrad.





**aeg.com**

867387614-A-112025



**CE**