

TH84CB03CB

CS Návod k použití | **Varná deska**

2

SK Návod na používanie | **Varný panel**

30



Vítá vás AEG! Děkujeme vám, že jste si vybrali náš spotřebič.



Rady k používání, brožury, poradce při potížích a informace o servisu a opravách získáte na:

www.aeg.com/support

Změny vyhrazeny.

OBSAH

1. BEZPEČNOSTNÍ INFORMACE.....	2
2. BEZPEČNOSTNÍ POKYNY	5
3. INSTALACE.....	7
4. POPIS SPOTŘEBIČE.....	11
5. PŘED PRVNÍM POUŽITÍM.....	13
6. DENNÍ POUŽÍVÁNÍ.....	13
7. DOPLŇKOVÉ FUNKCE.....	17
8. TIPY A RADY.....	18
9. ČIŠTĚNÍ A ÚDRŽBA.....	21
10. ODSTRAŇOVÁNÍ ZÁVAD.....	24
11. TECHNICKÉ ÚDAJE.....	26
12. ENERGETICKÁ ÚČINNOST.....	27
13. POZNÁMKY K OCHRANĚ ŽIVOTNÍHO PROSTŘEDÍ.....	29

1. ⚠ BEZPEČNOSTNÍ INFORMACE

Tento návod si pečlivě přečtěte ještě před instalací spotřebiče a jeho prvním použitím. Výrobce nenese odpovědnost za žádný úraz ani škodu v důsledku nesprávné instalace nebo použití. Návod k použití vždy uchovávejte na bezpečném a přístupném místě pro jeho budoucí použití.

1.1 Bezpečnost dětí a postižených osob

- Tento spotřebič smí používat děti starší osmi let nebo osoby se sníženými fyzickými, smyslovými nebo duševními schopnostmi nebo osoby bez patřičných zkušeností a znalostí, pouze pokud tak činí pod dozorem nebo obdrželi instrukce týkající se bezpečného provozu spotřebiče, a pokud rozumí rizikům spojeným s provozem spotřebiče. Děti mladší osmi let a osoby s rozsáhlým a komplexním postižením bez stálého dozoru udržujte z dosahu spotřebiče.

- Zabraňte dětem, aby si hrály se spotřebičem .
- Všechny obaly uschovejte mimo dosah dětí a řádně je zlikvidujte.
- VAROVÁNÍ: Spotřebič a jeho přístupné části se při použití zahřívají na vysokou teplotu. Během používání a chladnutí udržujte spotřebič mimo dosah dětí a domácích zvířat.
- Je-li spotřebič vybaven dětskou bezpečnostní pojistkou, doporučuje se ji aktivovat.
- Čištění a uživatelskou údržbu spotřebiče by neměly provádět děti bez dozoru.

1.2 Všeobecné bezpečnostní informace

- Spotřebič je určen výhradně pro přípravu jídel.
- Tento spotřebič je určen k běžnému domácímu použití ve vnitřních prostorách.
- Tento spotřebič lze používat v kancelářích, hotelových pokojích, motelech, agropenzionech a v podobných ubytovacích zařízeních, kde využití nepřesahuje (průměrnou) úroveň využití v domácnosti.
- VAROVÁNÍ: Spotřebič a jeho přístupné části se při použití zahřívají na vysokou teplotu. Nedotýkejte se topných článků.
- VAROVÁNÍ: Příprava jídel s tuky či oleji na varné desce bez dozoru může být nebezpečná a způsobit požár.
- Kouř je známkou přehřátí. K hašení požáru při vaření nikdy nepoužívejte vodu. Vypněte spotřebič a zakryjte plameny např. požární dekou nebo víkem.
- VAROVÁNÍ: Spotřebič nesmí být napájen přes externí spínací zařízení, jako je časovač, nebo připojován k okruhu, který je pravidelně zapínán a vypínán jiným nástrojem.
- UPOZORNĚNÍ Je nutné dohlížet na proces vaření U krátkodobého vaření je nutné vykonávat nepřetržitý dohled.
- VAROVÁNÍ: Nebezpečí požáru: Na varné plochy nepokládejte žádné předměty.

- Na povrch varné desky nepokládejte žádné kovové předměty jako nože, vidličky, lžíce nebo pokličky, protože by se mohly zahřát na velmi vysokou teplotu.
- Nepoužívejte spotřebič, dokud není nainstalován do vestavné konstrukce.
- K čištění spotřebiče nepoužívejte proud vody ani páru.
- Po použití vypněte příslušnou část varné desky ovladačem a nespolehejte na detektor přítomnosti nádoby.
- VAROVÁNÍ: Je-li povrch prasklý, vypněte spotřebič, abyste zabránili možnému úrazu elektrickým proudem. Je-li spotřebič k elektrické síti připojen prostřednictvím rozvodné skříňky, odpojte spotřebič od napájení vyjmutím pojistky. V každém případě kontaktujte autorizované servisní středisko.
- V místnosti, kde je spotřebič nainstalován, zajistěte správnou ventilaci, která zabrání zpětnému toku plynů do místnosti ze spotřebičů spalujících plyn nebo jiná paliva, včetně otevřených topenišť.
- Ujistěte se, že větrací otvory nejsou zakryté a spotřebič vzduch neodvádí do kouřovodu, kterým jsou odváděny kouř a pára z jiných spotřebičů (ústřední vytápění, termosifon, ohřívače vody atd.).
- Když spotřebič pracuje společně s dalšími spotřebiči, maximální podtlak vytvářený v místnosti by neměl překročit hodnotu 0,04 mbar.
- Filtr odsavače par pravidelně čistěte a odstraňujte usazenou mastnotu ze spotřebiče, abyste předešli nebezpečí požáru.
- Jestliže je napájecí kabel poškozený, smí jej vyměnit pouze výrobce, autorizovaný servis nebo osoba s podobnou kvalifikací, aby se předešlo rizikům.
- Pokud je spotřebič připojen přímo k napájení, elektroinstalace musí být vybavena izolačním zařízením, které umožňuje odpojení všech pólů spotřebiče od zdroje napájení. Úplné odpojení musí být v souladu s podmínkami uvedenými v kategorii přepětí III. V pevné elektroinstalaci

musí být začleněn prvek pro odpojení od sítě v souladu s elektroinstalačními předpisy.

- **VAROVÁNÍ:** Používejte pouze kryt varné desky přímo od výrobce kuchyňského spotřebiče nebo takový kryt, který výrobce spotřebiče v pokynech k použití označil jako vhodný, případně kryt, který je součástí spotřebiče. Při použití nesprávného krytu varné desky může dojít k nehodě.

2. BEZPEČNOSTNÍ POKYNY

2.1 Instalace

VAROVÁNÍ!

Tento spotřebič smí instalovat jen kvalifikovaná osoba.

VAROVÁNÍ!

Hrozí nebezpečí poranění nebo poškození spotřebiče.

- Odstraňte veškerý obalový materiál.
- Poškozený spotřebič neinstalujte ani nepoužívejte.
- Řiďte se pokyny k instalaci dodanými spolu s tímto spotřebičem.
- Dodržujte minimální vzdálenosti od ostatních spotřebičů a nábytku.
- Při přemísťování spotřebiče buďte vždy opatrní, protože je těžký. Vždy používejte ochranné rukavice a uzavřenou obuv.
- Utěsněte výřez v povrchu skříňky tmelem, aby se zabránilo bobtnání vlivem vlhkosti.
- Chraňte dno spotřebiče před párou a vlhkostí.
- Spotřebič neinstalujte vedle dveří či pod oknem. Zabráňte tak převržení horkého nádobí ze spotřebiče při otevírání dveří či okna.
- Neinstalujte odvětrávání do výklenku ve zdi, pokud výklenek není k tomuto účelu určen.
- Při instalaci bez vývodů musí být výstup ventilátoru umístěn přímo proti stěně nebo musí být oddělený stěnou další skříňky, aby se zabránilo přístupu k lopatkám ventilátoru.

- Každý spotřebič má vespodu chladicí ventilátory.
- Je-li spotřebič nainstalován nad zásuvkou:
 - Neuchovávejte v zásuvce žádné malé kousky nebo listy papíru, které by mohly být vtaženy dovnitř a poškodit tak chladicí ventilátory nebo chladicí systém.
 - Mezi spodní stranou spotřebiče a obsahem zásuvky musí být vzdálenost alespoň 2 cm.
- Odstraňte jakékoliv dělicí panely nainstalované ve skřínce pod spotřebičem.

2.2 Připojení k elektrické síti

VAROVÁNÍ!

Hrozí nebezpečí požáru nebo úrazu elektrickým proudem.

- Veškerá elektrická připojení by měla být provedena kvalifikovaným elektrikářem podle schématu zapojení nebo instalační příručky.
- Při instalaci odvětrávání a v případě, že je příslušenství přítomno nebo je povinné (stěnový ventil, okenní spínač a/nebo otevírání oken), by měla být elektrická připojení provedena kvalifikovaným elektrikářem podle schématu zapojení nebo instalační příručky.
- Spotřebič musí být uzemněn.
- Před každou údržbou nebo čištěním je nutné se ujistit, že je spotřebič odpojen od elektrické sítě.
- Zkontrolujte, zda údaje na typovém štítku souhlasí s parametry elektrické sítě.

- Ujistěte se, že je spotřebič nainstalován správně. Volné a nesprávné zapojení napájecího kabelu či zástrčky (je-li součástí výbavy) může mít za následek přehřátí svorky.
- Použijte správný síťový kabel.
- Síťový kabel nesmí být zamotaný.
- Ujistěte se, že je nainstalována ochrana proti úrazu elektrickým proudem.
- Použijte svorku pro odlehčení tahu na kabelu.
- Dbejte na to, aby se elektrické přírodní kabely nebo zástrčky (jsou-li součástí výbavy) nedotýkaly horkého spotřebiče nebo horkého nádobí, když spotřebič připojíte k elektrické zásuvce.
- Nepoužívejte rozbočovací zástrčky ani prodlužovací kabely.
- Dbejte na to, abyste nepoškodili zástrčku napájecího kabelu (pokud je k dispozici) nebo napájecí kabel. O výměnu napájecího kabelu požádejte autorizované servisní středisko nebo kvalifikovaného elektrikáře.
- Ochrana před úrazem elektrickým proudem u živých či izolovaných částí musí být připevněna tak, aby nešla odstranit bez použití nástrojů.
- Síťovou zástrčku zapojte do síťové zásuvky až na konci instalace spotřebiče. Po instalaci musí zůstat síťová zástrčka nadále dostupná.
- Pokud je síťová zásuvka uvolněná, nezapojte do ní síťovou zástrčku.
- Neodpojujte spotřebič ze zásuvky tahem za kabel. Vždy tahejte za zástrčku.
- Používejte pouze správná izolační zařízení: ochranné vypínače vedení, pojistky (pojistky šroubového typu se musí odstranit z držáku), ochranné zemnicí jističe a stykače.
- Je nutné instalovat vhodný vypínač nebo izolační zařízení k řádnému odpojení všech napájecích vodičů spotřebiče. Toto izolační zařízení musí mít mezeru mezi kontakty alespoň 3 mm širokou.
- Neměňte technické parametry spotřebiče.
- Před prvním použitím odstraňte všechny obaly, značení a ochrannou fólii (pokud se používá).
- Ujistěte se, že větrací otvory nejsou zablokované. Ventilaci musí pravidelně kontrolovat kvalifikovaná osoba.
- Během provozu nenechávejte spotřebič bez dozoru.
- Po každém použití nastavte varnou zónu na „vypnuto“.
- Na varné zóny nepokládejte přístroje ani pokličky. Mohly by se zahřát na vysokou teplotu.
- Nepoužívejte spotřebič, máte-li vlhké ruce, nebo když je v kontaktu s vodou.
- Nepoužívejte spotřebič jako pracovní nebo odkládací plochu.
- Je-li povrch spotřebiče prasklý, okamžitě spotřebič odpojte od elektrické sítě. Zabráníte tak úrazu elektrickým proudem.
- Když je spotřebič zapnutý, uživatelé s kardiostimulátory se nesmějí přiblížit k indukčním varným zónám blíže než na 30 cm.
- Horký olej může vystříknout, když do něj vkládáte jídlo.
- Když je zabudovaný odsavač par v provozu, v žádném případě nepoužívejte otevřený oheň.
- Mezi varnou plochu a nádoby nekládejte hliníkovou fólii ani jiné materiály, pokud výrobce tohoto spotřebiče nestanovil jinak.
- Používejte pouze příslušenství určené výrobcem pro tento spotřebič.

VAROVÁNÍ!

Hrozí nebezpečí požáru a výbuchu.

- Tuky a oleje mohou při zahřátí uvolňovat hořlavé páry. Při vaření udržujte otevřený oheň nebo ohřáté předměty mimo dosah tuků a olejů.
- Páry uvolňované velmi horkými oleji se mohou samovolně vznítit.
- Použitý olej, který obsahuje zbytek potravin, může způsobit požár při nižších teplotách než olej použitý poprvé.
- Do spotřebiče, do jeho blízkosti nebo na spotřebič neumísťujte hořlavé předměty nebo předměty nasáklé hořlavými.

2.3 Použijte

VAROVÁNÍ!

Hrozí nebezpečí zranění, popálení či úrazu elektrickým proudem.

VAROVÁNÍ!

Hrozí nebezpečí poškození spotřebiče.

- Nepokládejte horké nádoby na ovládací panel.
- Nepokládejte horkou poklici na skleněný povrch varné desky.
- Nenechte vyvařit vodu v nádobách.
- Dbejte na to, aby na spotřebič nespadlo žádné předměty nebo nádoby. Mohl by se poškodit povrch.
- Nezapínejte varné zóny s prázdnými nádobami nebo bez nádob.
- V žádném případě neodstraňujte mřížku nebo filtr odsavače par, když je zabudovaný odsavač par nebo spotřebič v provozu.
- V žádném případě nepoužívejte integrovaný odsavač par bez filtru odsavače par.
- Nezakrývejte vstup zabudovaného odsavače par varnými nádobami.
- Neotevírejte spodní pokličku, když je zabudovaný odsavač par nebo spotřebič v provozu.
- Neumísťujte malé nebo lehké předměty do blízkosti zabudovaného odsavače par, abyste předešli riziku zachycení.
- Nádoby vyrobené z litiny nebo s poškozeným dnem mohou poškrábat skleněný/sklokeramický povrch. Tyto předměty v případě nutnosti přesunu po varné desce vždy zdvihněte.

2.4 Čištění a údržba

- Spotřebič čistíte pravidelně, abyste zabránili poškození materiálu jeho povrchu.

- Před čištěním spotřebič vypněte a nechte ho vychladnout.
- Spotřebič čistíte teplou vodou a vlhkým měkkým hadrem. Používejte pouze neutrální mycí prostředky. Nepoužívejte prostředky s drsnými částicemi, drátěnky, rozpouštědla nebo kovové předměty, pokud není uvedeno jinak.

2.5 Servis

- Je-li nutná oprava spotřebiče, obraťte se na autorizované servisní středisko. Používejte pouze originální náhradní díly.
- Pokud jde o žárovku (žárovky) v tomto spotřebiči a samostatně prodávané náhradní žárovky: Tyto žárovky jsou navrženy tak, aby odolaly extrémním fyzickým podmínkám v domácích spotřebičích, ať už jde o teplotu, vibrace či vlhkost, nebo jsou určeny k signalizaci informací o provozním stavu spotřebiče. Nejsou určeny k použití v jiných spotřebičích a nejsou vhodné k osvětlení místností v domácnosti.

2.6 Likvidace

VAROVÁNÍ!

Hrozí nebezpečí úrazu či udušení.

- Pro informace ohledně správné likvidace spotřebiče se obraťte na místní úřady.
- Spotřebič odpojte od elektrické sítě.
- Odřízněte síťový kabel v blízkosti spotřebiče a zlikvidujte jej.

3. INSTALACE

VAROVÁNÍ!

Viz kapitoly o bezpečnosti.

3.1 Před instalací spotřebiče

Před instalací varné desky si z typového štítku opište níže uvedené informace. Typový štítek je umístěn na spodní straně varné desky.

Sériové číslo

3.2 Vestavné varné desky

Vestavné varné desky se smíjí používat pouze po zabudování do vhodných vestavných modulů a pracovních ploch, které splňují příslušné normy.

3.3 Nasazení těsnění

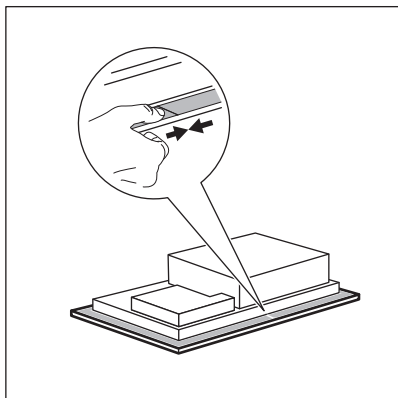

Instalace na horní desce

1. Očistěte pracovní desku kolem místa výřezu.
2. Dodaný těsnicí proužek 2x6 mm nalepte na spodní stranu varné desky podél vnějšího okraje rámečku. Nenatahujte jej. Konce těsnicího proužku musí být umístěny uprostřed na jedné straně varné desky.
3. Při řezání těsnicího proužku přidejte k délce několik milimetrů.
4. Oba konce těsnicího proužku spojte k sobě.

Vestavná instalace

1. Odstraňte polodrážky v kuchyňské desce.
2. Rozstříhejte dodaný těsnicí proužek 3x10 mm na čtyři díly. Proužky musí být stejné dlouhé, jako polodrážky.
3. Konce proužků zakraťte pod úhlem 45°. Musí přesně padnout do rohů polodrážek.
4. Nasaďte proužky do polodrážek. Těsnicí proužky nenatahujte. Konce proužků nespojujte jeden přes druhý.

Po sestavení varné desky utěsněte pomocí silikonu zbývající mezeru mezi pracovní deskou a sklokeramikou. Zabraňte potřísnění sklokeramické desky silikonem.

3.4 Sestava

Podrobné informace o montáži varné desky naleznete v instalační příručce.

Postupujte podle schématu zapojení varné desky a (případného) schématu zapojení okenního spínače, která jsou uvedena v instalační příručce a/nebo na štítcích na spodní straně varné desky.



Pouze pro vybrané země

V případě instalace odvětrání může být vyžadován okenní spínač (obraťte se na autorizovaného technika). Je nutno jej zakoupit samostatně, protože není dodáván s varnou deskou. Okenní spínač musí instalovat autorizovaný technik. Viz instalační příručka.

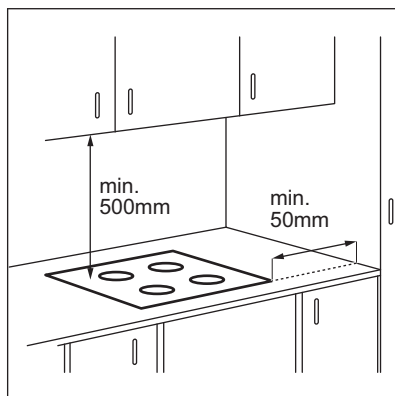

Je-li spotřebič nainstalován nad zásuvkou, ventilace varné desky může během vaření ohřát předměty uložené v zásuvce.

INSTALACE NA HORNÍ DESCE

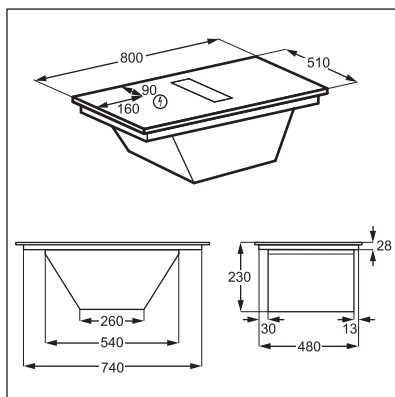

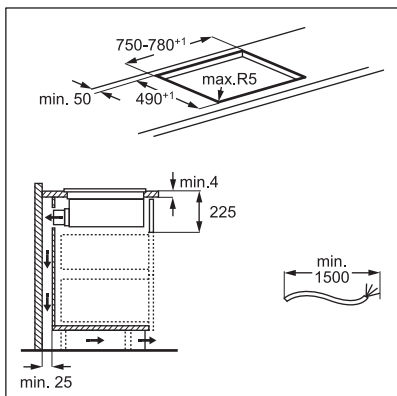

VESTAVNÁ INSTALACE

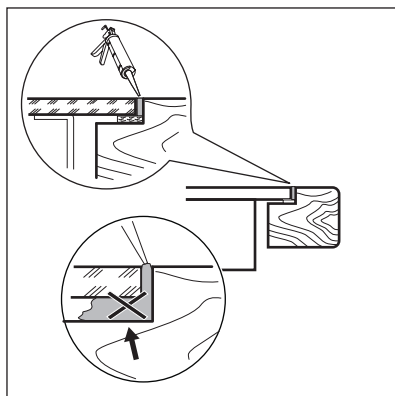
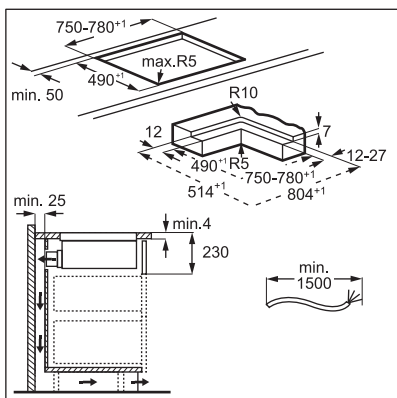
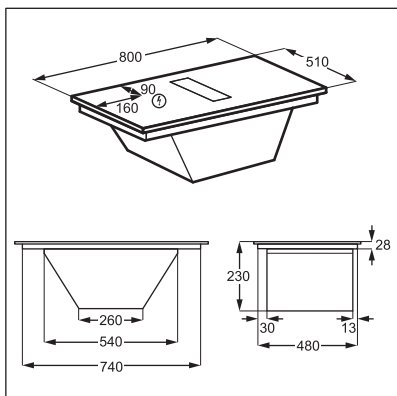

Chcete-li najít video „Jak nainstalovat indukční varnou desku s odsavačem par AEG“, napište celý název uvedený na obrázku níže.



www.youtube.com/electrolux
www.youtube.com/aeg

How to install your AEG
induction extractor hob



Sestavení krytu filtru

Spotřebič se musí vždy používat se všemi filtry, které jsou součástí dodávky.

Před prvním použitím nezapomeňte do krytu vložit uhlíkové filtry s dlouhou životností tak, aby držadla směřovala dovnitř. Viz „Čištění filtru odsavače par“. Jakmile je kryt filtru sestaven, vložte jej do systému odsavače par a na odsavač par umístěte mřížku.

3.5 Připojovací kabel

- Varná deska se dodává s připojovacím kabelem.
- Pro výměnu poškozeného síťového kabelu použijte typ kabelu, který vydrží teplotu 125 °C nebo vyšší.
- Jednotlivé vodiče musí mít průměr minimálně 1,5 mm².
- Obráťte se na místní servisní středisko. Výměnu připojovacího kabelu smí provádět pouze kvalifikovaný elektrikář.

⚠ VAROVÁNÍ!

Veškerá elektrická připojení musí být provedena kvalifikovaným elektrikářem.

⚠ POZOR!

Připojení pomocí kontaktů zástrček jsou zakázána.

⚠ POZOR!

Konce vodičů nevrtejte ani nepájejte. Je to zakázáno.

⚠ POZOR!

Nepřipojujte kabel bez kabelové izolační koncovky.

Jednofázové zapojení

1. Odstraňte kabelovou izolační koncovku z černého a hnědého vodiče.
2. Odstraňte část izolace z konců hnědého a černého kabelu.
3. Připojte konce černých a hnědých kabelů.
4. Na každý konec sdíleného drátu nasadte novou koncovku (je zapotřebí speciální nástroj).

Připojení NL

1. Odstraňte kabelovou izolační koncovku z modrého vodiče.
2. Odstraňte část izolace z konců modrého kabelu.
3. Na každý konec drátu nasadte novou koncovku (je zapotřebí speciální nástroj).

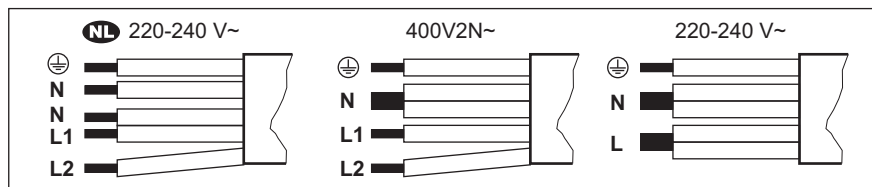

NL 220 - 240 V~	Dvufázové zapojení: 400 V2N~	Jednofázové zapojení: 220 - 240 V~
5x1,5 mm²	5x1,5 mm² nebo 4x2,5 mm²	5x1,5 mm² nebo 3x4 mm²
Zelený – žlutý	Zelený – žlutý	Zelený – žlutý
N Modrý a modrý	N Modrý a modrý	N Modrý a modrý
L1 Černý	L1 Černý	L Černý a hnědý
L2 Hnědý	L2 Hnědý	

4. POPIS SPOTŘEBIČE

4.1 Přehled spotřebiče

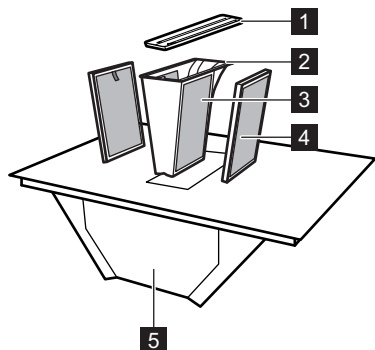

- 1 Mřížka
- 2 Kryt tukového filtru
- 3 Tukový filtr (nevyjímatelný)
- 4 Uhlíkový filtr s dlouhou životností
- 5 Odkapávací miska (systém pod odsavačem par)

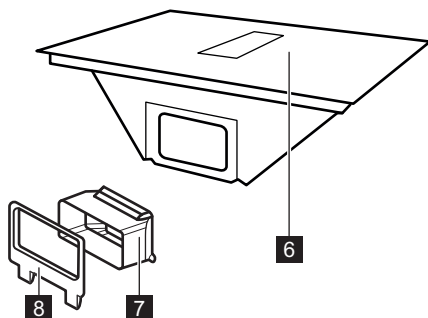

- 6 Varná deska
- 7 Adaptér vzduchového potrubí
- 8 Spojka vzduchového potrubí pro zadní stěnu

4.2 Uspořádání varné plochy

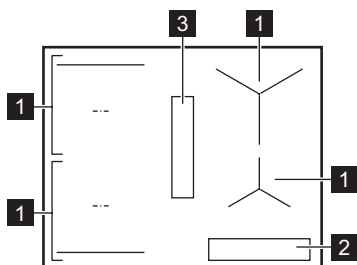

- 1 Indukční varná zóna
- 2 Ovládací panel
- 3 Odsavač par

4.3 Uspořádání ovládacího panelu

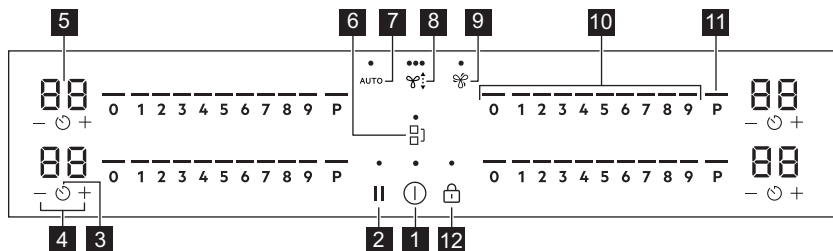

K ovládání spotřebiče používejte senzorová tlačítka. Displeje, ukazatele a zvukové signály signalizují, jaké funkce jsou zapnuté.

Senzo- rové tlačítko	Funkce	Popis
1	Zap / Vyp	Slouží k zapnutí a vypnutí spotřebiče.
2	Pauza	Slouží k zapnutí a vypnutí funkce.
3	Časovač	Slouží k nastavení funkce.
4	-	Slouží ke zvýšení nebo snížení času.
5 -	Displej časovače	Ukazuje čas v minutách.
6	Bridge	Slouží k zapnutí a vypnutí funkce.
7 AUTO	Automatický režim odsavače par	Slouží k zapnutí a vypnutí funkce.
8	Manuální režim odsavače par	Slouží k zapnutí/vypnutí funkce a přepínání mezi 3 úrovněmi otáček ventilátoru.
9	Boost	Slouží k zapnutí a vypnutí funkce.
10 -	Ovládací panel	Slouží k nastavení teploty.
11 P	PowerBoost	Slouží k zapnutí funkce.
12	Zámek / Dětská bezpečnostní pojistka	Slouží k zablokování a odblokování ovládacího panelu.

4.4 Ukazatele na displeji

Kontrolka	Popis
+ číslice	Došlo k poruše.
	Uhlíkový filtr s dlouhou životností je třeba regenerovat.

Kontrolka	Popis
	OptiHeat Control (Třístupňový ukazatel zbytkového tepla): pokračovat ve vaření / uchovat teplé / zbytkové teplo.

5. PŘED PRVNÍM POUŽITÍM

VAROVÁNÍ!

Viz kapitoly o bezpečnosti.

5.1 Omezení výkonu

Omezení výkonu definuje celkový výkon varné desky v mezích pojistek domácí instalace.

Ve výchozím nastavení je varná deska nastavena na nejvyšší možný výkon.

Chcete-li výkon snížit nebo zvýšit:

1. Přejděte do nabídky: stiskněte a podržte po dobu 3 sekund. Poté stiskněte a podržte .
2. Podržte na předním časovači stisknuté tlačítko , dokud se nezobrazí .
3. Stisknutím / na předním časovači nastavte výkon.

4. Stisknutím tlačítka ukončíte operaci. **Stupně výkonu**

Viz část „Technické údaje“.

POZOR!

Ujistěte se, že zvolený výkon odpovídá jističům v domácnosti.

- P73 — 7350 W
- P15 — 1500 W
- P20 — 2000 W
- P25 — 2500 W
- P30 — 3000 W
- P35 — 3500 W
- P40 — 4000 W
- P45 — 4500 W
- P50 — 5000 W
- P60 — 6000 W

6. DENNÍ POUŽÍVÁNÍ

VAROVÁNÍ!

Viz kapitoly o bezpečnosti.

6.1 Zapnutí a vypnutí

Stisknutím a podržením varnou desku zapnete nebo vypnete.

6.2 Detekce nádoby

Tato funkce signalizuje přítomnost varných nádob na varné desce a vypne varné zóny, pokud během vaření není zjištěna žádná nádoba.

Pokud varnou nádobu položíte na varnou zónu před zvolením tepelného výkonu, na ovládací liště se zobrazí ukazatel nad symbolem 0.

Odstraníte-li nádobu z aktivované varné zóny a dočasně ji odložíte, nad příslušným ovládacím panelem začnou blikat ukazatele. Pokud varnou nádobu nepostavíte zpět na zapnutou varnou zónu do 120 sekund, varná zóna se automaticky vypne.

Chcete-li pokračovat ve vaření, ujistěte se, že nádobu položíte zpět na varnou zónu v uvedeném časovém limitu.

6.3 Používání varných zón

Postavte varnou nádobu na střed zvolené zóny. Indukční varné zóny se automaticky přizpůsobují průměru dna nádoby.



Pro optimální přenos tepla používejte nádoby s průměrem dna podobným velikosti varné zóny (tj. maximální průměr nádoby uvedený v části „Technické údaje“ > „Specifikace varných zón“). Ujistěte se, že je varná nádoba vhodná pro indukční varné desky. Pro více informací ohledně typů varných nádob viz „Rady a tipy“.

Pomocí funkce Bridge můžete s velkými nádobami vařit na dvou varných zónách zároveň. Nádoby musí zakrývat střed obou zón, ale nesmí přesahovat označené okraje. Je-li nádoba umístěna mezi oběma středy zón, funkce Bridge se nezapne.

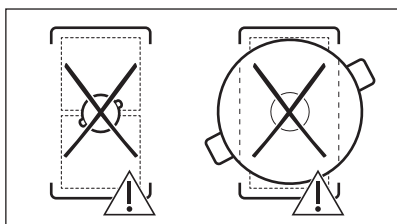
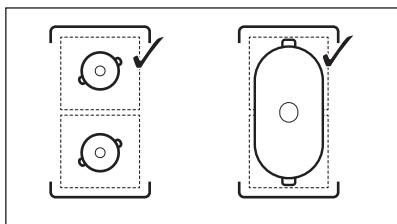

6.4 Tepelný výkon

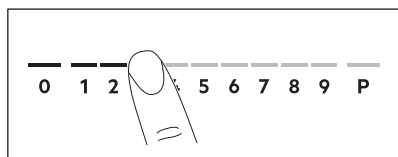

1. Na ovládací liště zadejte požadovaný tepelný výkon. Ukazatele nad ovládací lištou se zobrazují až po zvolenou úroveň tepelného výkonu.
2. Chcete-li varnou zónu vypnout, stiskněte 0.

6.5 PowerBoost

Tato funkce dodá indukčním varným zónám více elektrické energie. Funkci lze zapnout pro indukční varnou zónu pouze na omezenou dobu. Poté se indukční varná zóna automaticky přepne na nejvyšší teplotu.



Viz část „Technické údaje“.

Zapnutí funkce pro varnou zónu: stiskněte **P**.

Vypnutí funkce: změňte nastavení teploty.

6.6 OptiHeat Control (Třístupňový ukazatel zbytkového tepla)

VAROVÁNÍ!

/ / Dokud je kontrolka viditelná, hrozí nebezpečí popálení zbytkovým teplem.

Indukční varné zóny vytvářejí teplo potřebné k vaření přímo ve dně varné nádoby. Sklokeramická varná deska se ohřívá teplem varné nádoby.

Kontrolky se zobrazí, když je varná zóna horká. Kontrolky zobrazují úroveň zbytkového tepla u varných zón, které právě používáte:

- pokračovat ve vaření,
- uchovat teple,
- zbytkové teplo.

Může se také zobrazovat kontrolka:

- pro sousedící varné zóny, i když je nepoužíváte,
- když položíte horkou nádobu na studenou varnou zónu,
- když je varná deska vypnutá, ale varná zóna je stále horká.





Kontrolka se přestane zobrazovat, když varná zóna vychladne.



6.7 Časovač



Odpočítávání času

Pomocí této funkce můžete nastavit délku zapnutí varné zóny při jednom vaření.

Nastavte tepelný výkon pro danou varnou zónu a poté nastavte funkci.

1. Stiskněte tlačítko . Na displeji časovače se zobrazí 00.
2. Pomocí tlačítka  nebo  nastavte čas (00–99 minut).
3. Časovač spustíte stisknutím tlačítka  nebo vyčkejte tři sekundy. Časovač začne odpočítávat čas.



Změna času: zvolte varnou zónu pomocí tlačítka  a stiskněte tlačítko  nebo .



Vypnutí funkce: zvolte varnou zónu pomocí tlačítka  a stiskněte tlačítko . Zbývající čas se bude odečítat zpět až do 00.

Časovač dokončí odpočítávání, zazní zvukový signál a začne blikat 00. Varná zóna se vypne. Signál a blikání vypnete stisknutím libovolného symbolu.

Minutka

Tuto funkci můžete použít, když je varná deska zapnutá, ale není zapnutá žádná varná zóna. Tepelný výkon zobrazí 00.

1. Stiskněte tlačítko .
2. Stisknutím  nebo  nastavte čas. Časovač dokončí odpočítávání, zazní zvukový signál a začne blikat 00. Signál a blikání vypnete stisknutím libovolného symbolu.

Vypnutí funkce: stiskněte tlačítko  a poté tlačítko . Zbývající čas se bude odečítat zpět až do 00.

6.8 Řízení výkonu

Pokud je aktivních několik zón a příkon překročí mez elektrického napájení, tato funkce rozdělí dostupný výkon mezi všechny varné zóny. Varná deska ovládá nastavení

ohřevu, aby chránila pojistky v domovní instalaci.

- Pokud varná deska dosáhne meze maximálního dostupného výkonu (viz typový štítek), výkon varných zón se automaticky sníží.
- Vždy se upřednostní nastavení ohřevu varné zóny, která byla zvolena jako první. Zbývající výkon se rozdělí mezi ostatní varné zóny podle pořadí jejich volby.
- U varných zón, které mají snížený výkon, ovládací panel blikne a zobrazí maximální možné tepelné výkony.
- Počkejte, dokud displej nepřestane blikat, nebo snižte nastavení ohřevu varné zóny zvolené jako poslední. Varné zóny budou nadále fungovat se sníženým nastavením ohřevu. V případě potřeby manuálně změňte nastavení ohřevu varných zón.
- Odsavač par je vždy k dispozici na základě elektrického zatížení.

6.9 Funkce odsavače par

VAROVÁNÍ!

Viz kapitoly o bezpečnosti.

Manuální režim

Odsavač par může fungovat nezávisle na tom, zda se na varné desce zrovna vaří, či nikoli.

1. Stisknutím  aktivujete odsavač par. Zazní zvukový signál a nad symbolem se zobrazí ukazatelé.
2. Stisknutím symbolu podle potřeby upravte nastavení rychlosti ventilátoru. Indikátory se změní podle aktuální rychlosti ventilátoru.
3. Chcete-li odsavač par vypnout,

opakovaně stiskněte , dokud nezmizí kontrolky nad symbolem.

AUTO

Tato funkce automaticky upravuje rychlost ventilátoru podle teploty varné zóny. Funkce je obvykle ve výchozím nastavení zapnutá.

Režim AUTO nabízí čtyři možnosti rychlosti ventilátoru: H1–H4 (nízká až intenzivní). Ve výchozím nastavení je použita rychlost H4. Režim můžete změnit v nastavení. Viz „Struktura nabídky“.

Funkci můžete zapnout, když je varná deska zapnutá a žádná z varných zón není aktivní, nebo kdykoliv během vaření.



Pokud zapnete funkci, když je varná deska vypnutá, žádná z varných zón není v provozu a na ovládacím panelu není vidět žádné zbytkové teplo, funkce se po několika sekundách sama vypne.

1. Varnou desku zapnete stisknutím a podržením tlačítka .
2. Pokud funkce není ve výchozím nastavení zapnutá, zapnete ji stisknutím AUTO.

Zazní zvukový signál a nad symbolem se zobrazí ukazatel.

3. Položte varnou nádobu na varnou desku a zvolte tepelný výkon. Podle potřeby tepelný výkon zvýšte nebo snižte.

Odsavač par bude reagovat na teplotu varné zóny a rychlost ventilátoru odpovídajícím způsobem zvýší nebo sníží. Zobrazí se ukazatele nad symbolem odsavače par.

4. Stisknutím tlačítka 0 na ovládacím panelu varné desky vypnete varnou zónu nebo stisknutím tlačítka  vypnete varnou desku.

AUTO poběží po určitou dobu, a to v závislosti na nastaveném režimu (H1–H4).



Rychlost ventilátoru lze během přípravy jídla nastavit ručně stisknutím tlačítka





Funkci vypnete stisknutím AUTO. Zazní zvukový signál a nad symbolem se přestane zobrazovat ukazatel.

Pokud varnou desku deaktivujete v době, kdy je funkce AUTO spuštěna, funkce bude zachována pro další vaření.

Boost

Tato funkce zapne ventilátor odsavače par na maximální otáčky.

1. Stisknutím  zapnete funkci. Zazní zvukový signál a nad symbolem se zobrazí ukazatel.
2. Dalším stisknutím tlačítka  funkci podle potřeby vypnete.

Funkce může pracovat bez přerušení maximálně 8 minut. Po uplynutí této doby se nastavení otáček ventilátoru automaticky změní na úroveň 3. Funkci můžete v případě potřeby opět zapnout.

Auto Breeze

Funkce automaticky nastaví ventilátor odsavače par tak, aby pokračoval v provozu po dokončení vaření a vypnutí varné desky. Ventilátor poběží na minimální otáčky po dobu maximálně 20 minut. Tato funkce odstraňuje veškeré přetrvávající zápachy po vaření.







Když varnou desku používáte poprvé, funkce je ve výchozím nastavení obvykle zapnutá.

Když je tato funkce zapnutá, zobrazí se ukazatel nad nápisem AUTO. Po skončení cyklu se ventilátor automaticky vypne.

Pokyny pro vypnutí v průběhu funkce:

Stiskněte AUTO nebo .
Ventilátor odsavače par se vypne.

Pokyny pro úplné vypnutí funkce:

1. Přejděte do nabídky: stiskněte a podržte  po dobu 3 sekund. Poté stiskněte a podržte .
2. Stiskněte tlačítko  na předním časovači, dokud se na displeji nezobrazí dF.
3. Podržte na předním časovači stisknuté tlačítko  nebo , dokud se nezobrazí **Vyp(-)**.
4. Stisknutím tlačítka  ukončíte operaci.



Nedoporučujeme funkci vypnout; nechte ji běžet bez přerušení po celou dobu trvání cyklu.

6.10 Struktura nabídky

Tabulka zobrazuje základní strukturu nabídky.

Uživatelská nastavení

Sym-bol	Nastavení	Možné varianty
b	Zvuk	Zap / Vyp (→)
P	Omezení výkonu	15 - 73
H	Režim AUTO	1 - 4
dF	Auto Breeze	Zap / Vyp (→)
E	Historie výstrah / chyb	Seznam nedávných výstrah / chyb.

Pokyny pro vstup do uživatelských nastavení:

stiskněte a podržte po dobu 3 sekund. Poté stiskněte a podržte .

Nastavení se zobrazí na časovači u levých varných zón.

Pohyb v nabídce: nabídka se skládá ze symbolu nastavení a hodnoty. Symbol se zobrazí na zadním časovači a hodnota na předním časovači. Pro pohyb mezi nastaveními stiskněte tlačítko na předním časovači. Chcete-li změnit hodnotu nastavení, stiskněte tlačítko nebo na předním časovači.

Opuštění nabídky: stiskněte tlačítko .

OffSound Control

Zvuky můžete zapnout nebo vypnout v Nabídka > Uživatelská nastavení.



Viz „Struktura nabídky“.

Když jsou zvuky vypnuté, stále uslyšíte zvukový signál, když:

- stisknete ,
- časovač dokončí odpočet,
- stisknete neaktivní symbol.

7. DOPLŇKOVÉ FUNKCE

7.1 Automatické vypnutí

Tato funkce varnou desku automaticky vypne v následujících případech:

- Všechny varné zóny a odsavač par jsou vypnuté,
- Po zapnutí varné desky nenastavíte žádný tepelný výkon ani otáčky ventilátoru,
- Něco jste rozlili nebo položili na ovládací panel na déle než 10 sekund (pánev, utěrka atd.). Zazní zvukový signál a varná deska se vypne. Odstraňte předmět nebo očistěte ovládací panel.
- Spotřebič se příliš zahřeje (např. při vyvaření obsahu pánve). Před dalším použitím varné desky nechte varnou zónu vychladnout.
- Nevypnete varnou zónu nebo nezměníte tepelný výkon. Po určité době se varná deska vypne.

Vztah mezi nastavením tepelného výkonu / otáček ventilátoru a dobou, po které se spotřebič vypne:

Tepelný výkon	Varná deska se vypne po
1 - 2	6 hodinách
3 - 4	5 hodinách
5	4 hodinách
6 - 9	1,5 hodině

Nastavení otáček ventilátoru	Odsavač par se vypne po
	10 hodinách

7.2 Pauza

Tato funkce přepne všechny zapnuté varné zóny na nejnižší tepelný výkon. Otáčky ventilátoru odsavače par se sníží na 1. Když zapnete funkci, když odsavač par funguje v automatickém režimu, nesníží se otáčky ventilátoru odsavače par.

Když je tato funkce zapnutá, lze použít funkce ① a ||. Všechny ostatní symboly na ovládacím panelu jsou zablokované.

Tato funkce nevypne funkce časovače.

- 1. Zapnutí funkce:** stiskněte tlačítko ||. Tepelný výkon je snížen na hodnotu 1. Otáčky ventilátoru odsavače par se sníží na 1.
- 2. Pokyny pro vypnutí funkce:** stiskněte ||.

Zobrazí se předchozí nastavení tepelného výkonu / nastavení otáček ventilátoru.

7.3 Zámek

Když varná deska pracuje, ovládací panel lze zablokovat. Zabráníte tak náhodné změně tepelného výkonu / otáček ventilátoru.

Nejprve nastavte tepelný výkon / otáčky ventilátoru.

Zapnutí funkce: stiskněte tlačítko .

Vypnutí funkce: znovu stiskněte tlačítko .



Tato funkce se vypne při vypnutí varné desky.

7.4 Dětská bezpečnostní pojistka

Tato funkce brání neúmyslnému použití varné desky a odsavače par.

Zapnutí funkce: stiskněte tlačítko ①. Nenastavujte žádný tepelný výkon / odsavač par. Stiskněte a podržte tlačítko  po dobu

tří sekund, dokud se nad symbolem nezobrazí ukazatel. Vypněte varnou desku pomocí ①.



Funkce zůstane zapnutá i po vypnutí varné desky. Nad symbolem  svítí ukazatel.

Vypnutí funkce: stiskněte tlačítko ①. Nenastavujte žádný tepelný výkon / odsavač par. Stiskněte a podržte tlačítko  po dobu tří sekund, dokud nad symbolem nezmezí ukazatel. Vypněte varnou desku pomocí ①.

Vaření se zapnutou funkcí: stiskněte tlačítko ①, poté stiskněte na tři sekundy symbol , dokud se ukazatel nad symbolem nepřestane zobrazovat. Nyní můžete varnou desku použít. Když varnou desku vypnete pomocí ①, funkce je znovu zapnutá.

7.5 Bridge



Funkce se zapne, když nádoba zakrývá středu dvou zón. Další informace o správném umístění varných nádob naleznete v části „Používání varných zón“.

Tato funkce spojí obě varné zóny na levé straně, které pak fungují jako jediná.

Nejprve nastavte teplotu pro jednu z varných zón na levé straně.

Pokyny pro zapnutí funkce: dotkněte se . Teplotu nastavíte nebo změníte stisknutím jednoho z ovládacích snímačů.

Pokyny pro vypnutí funkce: dotkněte se . Varné zóny fungují nezávisle.

8. TIPY A RADY



VAROVÁNÍ!

Viz kapitoly o bezpečnosti.

8.1 Nádobí



U indukčních varných zón vytváří silné elektromagnetické pole teplo ve varné nádobě velmi rychle.

Indukční varné zóny používejte s vhodnými nádobami.

- Aby se zabránilo přehřátí a zlepšil se výkon zón, musí být nádoby co nejsilnější a nejrovnější.
- Než nádoby položíte na povrch varné desky, ujistěte se, že jejich dno je čisté a suché.
- Vždy dávejte pozor, abyste neposunuli nebo netřeli nádoby o okraje a rohy skla, protože by mohlo dojít k odštípnutí nebo poškození skleněného povrchu.

Materiál nádobí

- **vhodné:** litina, ocel, smaltovaná ocel, nerezová ocel, sendvičová dna nádob (označené jako vhodné výrobem).
- **nevhodné:** hliník, měď, mosaz, sklo, keramika, porcelán.

Nádoba je vhodná pro indukční varnou desku, jestliže:

- voda na varné zóně nastavené na nejvyšší teplotu začne velmi rychle vřít.
- dno varné nádoby přitahuje magnet.

Rozměry nádobí

- Indukční varné zóny se automaticky přizpůsobují průměru dna nádoby. Správné rozměry nádob naleznete v části „Technické údaje“ > „Specifikace varných zón“. Postavte varnou nádobu na střed zvolené varné zóny.
- Účinnost varné zóny závisí na průměru nádoby. Pro optimální přenos tepla používejte nádoby s průměrem dna podobným velikosti varné zóny (tj. maximální průměr nádoby uvedený v části „Technické údaje“ > „Specifikace varných zón“).
 - Nádoby s menším průměrem, než je velikost dané varné zóny, přijímají pouze část výkonu vytvářeného varnou zónou, což vede k pomalejšímu ohřevu.
 - Pro dosažení optimálních výsledků a z bezpečnostních důvodů

nepoužívejte nádoby větší, než je uvedeno v části „Specifikace varných zón“. Během vaření nenechávejte varné nádoby v blízkosti ovládacího panelu. Mohlo by to ovlivnit fungování ovládacího panelu nebo náhodně zapnout funkce varné desky.



Viz „Technické údaje“.

Pokličky s odvětráváním páry

Chcete-li dále optimalizovat přípravu jídel vedle odsavače par, můžete se svým nádobím používat speciální pokličky s odvětráváním páry. Pokličky jsou navrženy tak, aby směřovaly páru vytvářenou uvnitř hrnce do odsavače par a minimalizovala tak nežádoucí pachy při vaření a nadměrnou vlhkost v kuchyni. Pokličky lze zakoupit samostatně v několika velikostech, aby se hodily pro nejběžnější typy nádobí. Další informace naleznete na našich webových stránkách.

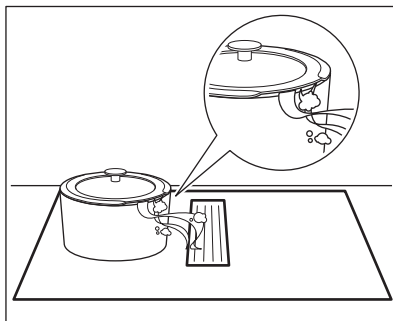

8.2 Hluk během provozu



Tyto zvuky jsou normální a neznamenají žádnou závadu. Hlučnost varných nádob se může lišit v závislosti na materiálu nádob a úrovni výkonu.

Hluk související s varnými nádobami:

- praskání: nádobí je vyrobeno z různých materiálů (sendvičová konstrukce).

- pískání: používáte varnou zónu na vysoký výkon a nádobí je vyrobeno z různých materiálů (sendvičová konstrukce).
 - hučení: používáte vysoký výkon.
- Hluk související s varnou deskou:**
- cvakání: dochází ke spínání elektrických prepínačů.
 - syčení, bzučení: ventilátor pracuje.
 - rytmický zvuk: je detekována nádoba.

8.3 Ōko Timer (Ekologický časový spínač)

Pro úsporu energie se topné těleso varné zóny vypne před zazněním upozornění odpočítávání času. Rozdíl v provozní době

závisí na nastavení teploty a délce přípravy jídla.

8.4 Zjednodušená příručka k vaření

Vztah mezi nastavením teploty a spotřebou energie příslušné varné zóny není přímo úměrný. Když zvýšíte nastavení teploty, nezvýší se úměrně spotřeba energie dané varné desky. To znamená, že varná zóna se středním nastavením teploty spotřebuje méně než polovinu svého výkonu.



Údaje v tabulce jsou pouze orientační.

Tepelný výkon	Použití:	Čas (min)	Tipy
1	Udržení teploty hotového jídla.	dle potřeby	Nádobu zakryjte pokličkou.
1 - 2	Holandská omáčka, rozpouštění másla, čokolády nebo želatiny.	5 - 25	Čas od času zamíchejte.
2	Ztuhnutí nadýchaných omelet a volských ok.	10 - 40	Připravujte zakryté pokličkou.
2 - 3	Dušení jídel z rýže a mléčných jídel, ohřívání hotových jídel.	25 - 50	Přidejte alespoň dvakrát tolik vody než rýže, mléčná jídla v polovině doby přípravy zamíchejte.
3 - 4	Dušení zeleniny, ryb a masa v páře.	20 - 45	Přidejte několik lžic vody. Během dušení kontrolujte množství vody.
4 - 5	Vaření brambor a jiné zeleniny.	20 - 60	Naplňte dno hrnce 1–2 cm vody. Během vaření kontrolujte množství vody. Udržujte hrnec zakrytý pokličkou.
4 - 5	Příprava většího množství jídla, dušených pokrmů a polévek.	60 - 150	Až 3 l tekutiny plus přísady.
6 - 7	Mírné smažení: plátky masa, cordon bleu z telecího masa, kotlety, karbanátky, klobásy, játra, jížka, vejce, palačinky a koblížky.	dle potřeby	Podle potřeby otočte.
7 - 8	Prudké smažení, opečená bramb. kaše, steaky z roštence, steaky.	5 - 15	Podle potřeby otočte.
9	Vaření vody, vaření těstovin, opražení masa (guláš, dušené maso), fritování hranolků.		
P	Vaření velkého množství vody. Je zapnuto PowerBoost.		

8.5 Tipy a rady pro odsavač par

- Když není odsavač par v provozu, můžete na rošt položit nádoby. Nedojde k žádnému poškození.

- Když je zapnutý AUTO režim, ventilátor se spustí při nízkých otáčkách na začátku každého vaření. Otáčky se postupně zvyšují. Rychlost můžete dle potřeby také nastavit ručně.

9. ČIŠTĚNÍ A ÚDRŽBA

VAROVÁNÍ!

Viz kapitoly o bezpečnosti.

9.1 Všeobecné informace

- Varnou desku po každém použití vyčistěte.
- Varné náčiní používejte vždy s čistou spodní stranou.
- Škrábance nebo tmavé skvrny na povrchu nemají vliv na funkci varné desky.
- Použijte speciální čisticí prostředek vhodný na povrch varné desky.
- Vždy používejte škrabku doporučenou pro varné desky se skleněným povrchem. Škrabku používejte pouze jako další nástroj k čištění skla po standardním čištění.

VAROVÁNÍ!

K čištění skleněného povrchu nepoužívejte nože ani jiné ostré kovové nástroje.

9.2 Čištění varné desky

- **Odstraňte okamžitě:** roztavený plast, plastovou fólii, sůl, cukr a potraviny s cukrem, jinak by znečištění mohlo varnou desku poškodit. Vyvarujte se popálení. Speciální škrabku přiložte šikmo ke skleněnému povrchu a posuňte ostří po povrchu desky.
- **Odstraňujte až po vychladnutí varné desky:** stopy vodního kamene, stopy vody, tukové skvrny, kovově lesklé zabarvení. Vyčistěte varnou desku vlhkým hadříkem s neabrazivním mycím prostředkem. Po vyčištění varnou desku vytřete do sucha měkkým hadříkem.
- **Odstraňte kovově lesklé zbarvení:** použijte roztok vody s octem a očistěte skleněný povrch hadříkem.

9.3 Čištění odsavače par

Mřížka

Mřížka přivádí vzduch do odsavače par. Navíc chrání systém odsavače par a

zabraňuje náhodnému pádu cizích předmětů dovnitř. Mřížka je vyrobena z hliníku. Mřížku můžete mýt ručně nebo v myčce nádobí. Otřete mřížku měkkým hadříkem.

Odkapávací miska

Pod odsavačem par je odkapávací miska. Shromažďuje vodu, která kondenzuje při každém vaření. Ze systému odsavače par může kdykoli kapat voda do odkapávací misky. Nezapomeňte misku pravidelně vyprazdňovat. Odkapávací miska je viditelná shora, jakmile odstraníte mřížku a kryt filtru spolu s filtry.

Před vstupem do odkapávací misky se ujistěte, že je obsah zásuvky nebo skříňe pod varnou deskou chráněn před náhodným rozlitím.

1. Pro přístup k odkapávací misce nejprve odjistěte středovou západku, která se nachází vzadu. Posuňte západku v opačném směru. Uchopte odkapávací misku oběma rukama a opatrně ji posuňte doprava.

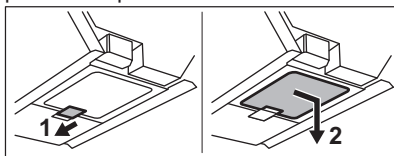

2. Přemístěte odkapávací misku svisle dolů. Dávejte pozor, abyste nevylili vodu.

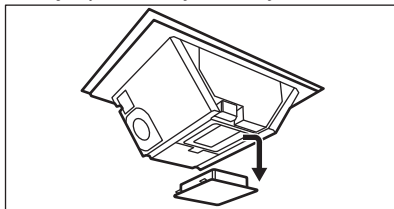

3. Vylijte vodu a vypláchněte odkapávací misku. Misku můžete mýt ručně (pomocí teplé vody, mýdla a měkkého hadříku / houbičky) nebo v myčce nádobí (standardní cyklus).

VAROVÁNÍ!

Dbejte na to, aby se do odsavače par nedostala žádná kapalina.

Pokud do systému odsavače par vnikne voda nebo jiné kapaliny:

1. Vypněte odsavač par.
2. Zvedněte mřížku a pečlivě očistěte oblast odsavače par teplou vodou, vlhkým hadříkem nebo houbou a jemným čisticím prostředkem.
3. Vyfete přebytečnou tekutinu nashromážděnou na dně vnitřku odsavače par houbou nebo suchým hadříkem.
4. V případě potřeby vyčistěte filtr (viz „Čištění filtru odsavače par“).
5. V případě potřeby vyprázdněte odkapávací misku.
6. Zapněte odsavač par, nastavte otáčky ventilátoru na 2 nebo vyšší a nechte jej nějakou dobu běžet, aby se odstranila zbytková vlhkost.

9.4 Čištění a regenerace filtrů odsavače par

Filtrační jednotka se skládá z následujících prvků: tukových filtrů kombinovaných s tělesem tukového filtru **A** a vyjímatelných uhlíkových filtrů s dlouhou životností **B**.



Spotřebič se musí vždy používat se všemi filtry, které jsou součástí dodávky.

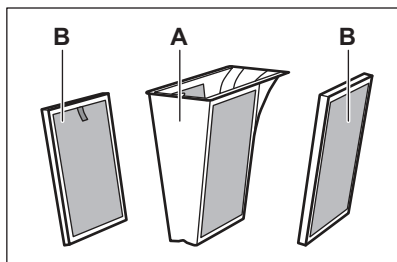

Tukové filtry **A** zachycují zbytky mastnoty, oleje a potravin a brání jejich vniknutí do systému odsavače par. Uhlíkové filtry **s**

dlouhou životností **B**, které obsahují aktivní uhlíkovou pěnu, neutralizují kouř a pachy vzniklé při vaření.

Filtry pravidelně čistěte a regenerujte:

- Tukové filtry **A** vyčistěte, jakmile je vidět nahromaděné mazivo. Frekvence čištění závisí na množství tuku a oleje používaných při vaření. Doporučujeme čistit filtry jednou za měsíc nebo častěji, pokud je to nutné.
- Uhlíkové filtry **B** s dlouhou životností čistěte pouze tehdy, je-li vidět nahromaděné mazivo.
- Uhlíkové filtry s dlouhou životností **B** regenerujte, pouze když se zobrazí oznámení . Maximální počet regeneračních cyklů je 8 (přibližně 3 roky). Po uplynutí této doby je nutné filtry vyměnit za nové.
- Varná deska je navíc vybavena vestavěnou přepážkou s upozorněním, které vás upozorní na čištění tukových filtrů a obnovu uhlíkových filtrů s dlouhou životností. Počítadlo pro oznámení se automaticky restartuje při prvním zapnutí odsavače par. Po 140 hodinách používání začne kontrolka blikat na znamení, že je čas vyčistit tukové filtry **A** a obnovit uhlíkové filtry s dlouhou životností **B**. Po vypnutí odsavače par a varné desky zůstane upozornění svítit po dobu 30 sekund. Toto upozornění nebrání použití varné desky.

VAROVÁNÍ!

Přesycené filtry mohou představovat riziko požáru.

Demontáž / opětovná montáž filtrů

Filtry a skříň filtru maziva jsou umístěny přímo pod mřížkou uprostřed varné desky. Při demontáži postupujte opatrně, protože mohou být kluzké vlivem usazené mastnoty.

1. Sejměte mřížku.

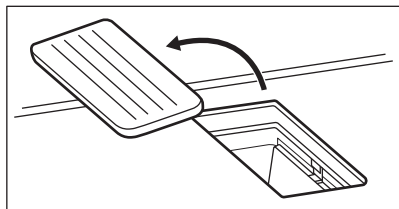

2. Vyměňte kryt tukového filtru uchopením vyčnívající rukojeti.

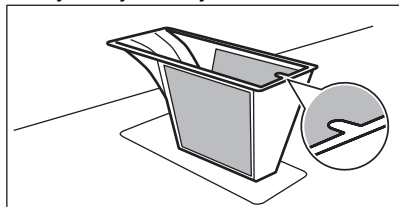

3. Uchopte rukojeť a vyjměte uhlíkové filtry s dlouhou životností.

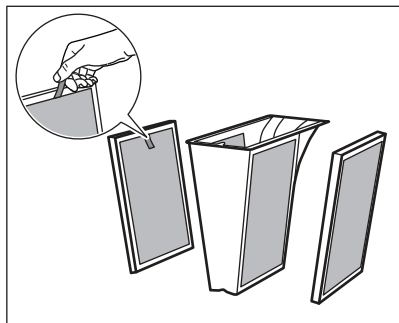

4. Po vyčištění filtrační jednotku znovu sestavte:
 - a. Zasaňte uhlíkové filtry s dlouhou životností do systému odsavače par podél vestavěných drážek.
 - b. Vložte kryt tukového filtru zpět dovnitř.
 - c. Položte mřížku zpět na místo.



Čištění tukových filtrů a krytu tukového filtru

1. Kryt tukového filtru s tukovými filtry pečlivě omyjte v teplé vodě s použitím jemného čistícího prostředku, poté jej opláchněte teplou vodou. K odstranění zbytků potravin můžete v případě potřeby použít měkkou houbičku, měkký hadřík nebo neabrazivní čistící kartáček.

Tukové filtry a kryt tukového filtru můžete mýt v myčce nádobí při použití jakéhokoli standardního programu s ostatním nádobím.



V závislosti na typu mycího prostředku a počtu mycích cyklů může dojít k mírné změně barvy síťky. To nemá vliv na výkon tukového filtru.

- Při čištění/sušení filtračních součástí se nedoporučuje používat papírové ručníky.
2. Nechte jej chvíli schnout při pokojové teplotě.
3. Vložte kryt tukového filtru s tukovými filtry zpět dovnitř.
4. Pokud se zobrazí oznámení , krátkým stisknutím  vynulujte počítadlo. Počítadlo se restartuje.

Čištění uhlíkových filtrů s dlouhou životností

1. Filtry pečlivě čistěte v ruce teplou vodou bez čistících prostředků. Čistící prostředky mohou poškodit uhlíkovou filtraci. K odstranění zbytků potravin můžete v případě potřeby použít měkkou houbičku, měkký hadřík nebo neabrazivní čistící kartáček. Případně můžete filtry po odstranění větších nečistot z filtrů také mýt v myčce na nádobí při teplotě 65–70 °C (pomocí programu, který je delší než 90 min), bez mycích prostředků a bez nádobí ve stejné náplni.
2. Nechte filtry schnout alespoň 24h při pokojové teplotě. Před opětovným sestavením musí být filtry zcela suché.
3. Znovu smontujte filtrační jednotku a vložte ji zpět dovnitř.

Regenerace uhlíkových filtrů s dlouhou životností

1. Nejprve vyčistěte filtry, jak je popsáno výše.
2. Vložte filtry na 120 °C do trouby nastavené na 100 min. Umístěte filtry na

prostřední tvarovaný rošt. Použijte funkci trouby bez ventilátoru.

3. Znovu smontujte filtrační jednotku a vložte ji zpět dovnitř.

4. Krátkým stisknutím  vynulujte počítadlo.
Počítadlo se restartuje.



10. ODSTRAŇOVÁNÍ ZÁVAD



VAROVÁNÍ!

Viz kapitoly o bezpečnosti.

10.1 Co dělat, když...

Problém	Možná příčina	Řešení
Varnou desku nelze zapnout ani používat.	Varná deska není zapojená do elektrické sítě nebo je zapojená nesprávně.	Zkontrolujte, zda je varná deska správně zapojena do elektrické sítě.
	Je spálená pojistka.	Zkontrolujte, zda příčinou závady není pojistka. Pokud dochází k opakovanému spálení pojistky, obraťte se na autorizovaného elektrikáře.
	Nenastavili jste tepelný výkon do 60 sekund.	Zapněte varnou desku znovu a do 60 sekund nastavte tepelný výkon.
	Stiskli jste dvě nebo více senzorových tlačítek současně.	Stiskněte pouze jedno senzorové tlačítko.
	Je zapnutá funkce Pauza.	Viz „Pauza“.
	Na ovládacím panelu je voda nebo skvrny od tuku.	Vyčistěte ovládací panel.
Je slyšet nepřetržitě pípání.	Elektrické zapojení je nesprávné.	Odpojte varnou desku od síťového napájení. Požádejte kvalifikovaného elektrikáře, aby instalaci zkontroloval.
Pro jednu z varných zón nelze zvolit maximální tepelný výkon. Jednu z varných zón nelze zapnout.	Ostatní zóny spotřebovávají maximální dostupný výkon. Vaše varná deska funguje správně.	Snižte tepelný výkon pro ostatní varné zóny zapojené do stejné fáze. Viz „Řízení výkonu“.
Zazní zvukový signál a varná deska se vypne. Když se varná deska vypne, ozve se zvukový signál.	Zakryli jste jedno nebo více senzorových tlačítek.	Odstraňte předmět ze senzorových tlačítek.
Varná deska se vypne.	Něco blokuje pole snímače  .	Odstraňte předmět ze senzorového tlačítka.
Kontrolka zbytkového tepla se nerozsvítí.	Varná zóna není horká, protože byla zapnutá jen krátkou dobu nebo je poškozený snímač.	Jestliže byla varná zóna zapnutá dostatečně dlouho, aby byla horká, obraťte se na autorizované servisní středisko.
Ovládací panel se zahřívá na dotek.	Nádoba je příliš velká nebo jste ji položili příliš blízko k ovládacímu panelu.	Je-li to možné, velké nádoby používejte na zadních varných zónách.

Problém	Možná příčina	Řešení
Když se dotknete senzorových tlačítek na panelu, nezazní žádný zvukový signál.	Zvuková signalizace je vypnutá.	Zapněte zvukovou signalizaci. Viz „Denní používání“.
Ukazatel nad symbolem  se rozsvítí.	Je zapnutá funkce Dětská bezpečnostní pojistka nebo Zámek.	Viz „Dětská pojistka“ a „Blokování“.
Ovládací lišta bliká.	Na zóně není žádná varná nádoba nebo zóna není zcela zakrytá.	Položte na zónu varnou nádobu tak, aby plně zakrývala varnou zónu.
	Nádobí není vhodné.	Používejte nádoby vhodné pro indukční varné desky. Viz část „Tipy a rady“.
	Průměr dna nádoby je pro zónu příliš malý.	Používejte varné nádoby se správnými rozměry. Viz „Technické údaje“.
Ohřev trvá dlouho.	Nádoba je příliš malá a přijímá pouze část výkonu vytvářeného varnou zónou.	Pro optimální přenos tepla používejte nádoby s průměrem dna podobným velikosti varné zóny (tj. maximální průměr nádoby uvedený v části „Technické údaje“ > „Specifikace varných zón“).
Odsavač par se nespustí nebo se vypne. Mohou také blikat kontrolky nad symboly ovládání odsavače par.	Ventilátor se může za určitých podmínek sám vypnout, např. když místnost není správně větraná.	Otevřete okno. Pravděpodobně bude nutné nainstalovat okenní spínač. Viz „Sestavení“. Pokud je okenní spínač již nainstalován, ujistěte se, že je nainstalován správně. Viz instalační příručka. Stiskněte libovolný symbol. Odsavač par opět funguje.
Když jsou zapnuty funkce odsavače par, ventilátor odsavače par nefunguje správně.	Teplota prostředí kolem odsavače par je příliš vysoká. Uvnitř a okolo odsavače par není dostatečná cirkulace vzduchu.	Vypněte varnou desku a odpojte ji od elektrické sítě. Vyčkejte alespoň 10 sekund a poté ji znovu zapojte. Další návrhy: Zkuste snížit teplotu okolí. Vyměňte filtr odsavače par a odstraňte zbytkovou vlhkost z vnitřní strany odsavače par. Řiďte se částí „Čištění a údržba“. Nechte systém odsavače par jeden den uschnout a poté odsavač par znovu zapněte.
Odsavač par nedostatečně odvádí páru, která se vytváří během přípravy.	Pokličky nejsou správně umístěny na nádobí.	Pokud vaše nádobí nemá odvětrávanou pokličku, nakloňte pokličky tak, aby uvolněná pára směřovala k odsavači par. Informace o speciálních pokličkách s odvětráváním páry, které jsou doporučeny pro použití s integrovaným odsavačem par, naleznete v části „Tipy a rady“.
	Filtr odsavače par je nasycený.	Vyčistěte a regenerujte filtr odsavače par a resetujte upozornění. Řiďte se částí „Čištění a údržba“.

Problém	Možná příčina	Řešení
 se rozsvítí a objeví se číslo.	U varné desky došlo k chybě.	Varnou desku vypněte a po 30 sekundách ji znovu zapněte. Pokud se znovu rozsvítí  , odpojte varnou desku od síťového napájení. Po přibližně 30 sekundách varnou desku opět zapojte. Pokud problém přetrvává, obraťte se na autorizované servisní středisko.

10.2 Pokud problém nemůžete vyřešit...

Pokud problém nemůžete vyřešit sami, obraťte se na svého prodejce nebo autorizované servisní středisko. Uveďte údaje z typového štítku. Ujistěte se, že jste varnou

desku používali správně. Pokud ne, budete muset servis provedený servisním technikem nebo prodejcem zaplatit, i když je spotřebič ještě v záruce. Informace o záruční době a autorizovaných servisních střediscích jsou uvedeny v záruční brožůře.

11. TECHNICKÉ ÚDAJE

11.1 Typový štítek

Model TH84CB03CB:
Typ 67 D4A 01 AD
Indukce 7.35 kW
Sériové č.
AEG

PNC 949 598 447 00
220 - 240 V / 400 V 2N, 50 Hz
Vyrobeno v: Německo
7.35 kW



11.2 Technické údaje varné zóny

Varná zóna	Nominální výkon (maximální tepelný výkon) [W]	PowerBoost [W]	PowerBoost maximální délka [min]	Průměr varné nádoby [mm]
Levá přední	2300	3200	10	125 - 210
Levá zadní	2300	3200	10	125 - 210
Pravá přední	1400	2500	4	125 - 145
Pravá zadní	1800	2800	10	145 - 180

Výkon varných zón se může u některých údajů v této tabulce mírně lišit od údajů. Mění se s materiálem a rozměry varných nádob.

Pro optimální přenos tepla a dosažení nejlepších výsledků vaření používejte nádoby

s průměrem dna podobným velikosti varné zóny (tj. maximální průměr nádoby uvedený v tabulce). Nepoužívejte nádoby, které jsou větší než průměr varné zóny.

12. ENERGETICKÁ ÚČINNOST

12.1 Informace o výrobku podle nařízení EU o ekologickém designu pro varnou desku

Označení modelu	TH84CB03CB	
Typ varné desky	Vestavná varná deska	
Počet varných zón	4	
Technologie ohřevu	Indukce	
Průměr kruhových varných zón (Ø)	Levá přední	21.0 cm
	Levá zadní	21.0 cm
	Pravá přední	14.5 cm
	Pravá zadní	18.0 cm
Spotřeba energie na varnou zónu (EC electric cooking)	Levá přední	189.1 Wh/kg
	Levá zadní	189.1 Wh/kg
	Pravá přední	180.2 Wh/kg
	Pravá zadní	178.3 Wh/kg
Spotřeba energie varné desky (EC electric hob)	184.2 Wh/kg	

IEC / EN 60350-2 – Elektrické spotřebiče na vaření pro domácnost – část 2: Varné desky – metody pro měření výkonu.

Energetické hodnoty vztahující se k dané varné ploše jsou označeny značkami daných varných zón.

12.2 Varná deska – Úspora energie

Budete-li dodržovat následující rady, můžete šetřit energií při běžném vaření.

- Při ohřívání vody použijte jen potřebné množství.
- Je-li to možné, vždy zakryjte nádoby pokličkami.
- Nádoby stavte přímo na střed varné zóny.
- Využijte zbytkové teplo k udržování teploty jídel nebo k jeho rozpuštění.

12.3 Informace o výrobku týkající se spotřeby energie a maximální doby do dosažení příslušného režimu nízké spotřeby energie

Spotřeba energie v režimu vypnuto	0.3 W
Maximální doba potřebná k tomu, aby zařízení automaticky dosáhlo příslušného režimu nízké spotřeby energie	2 min

12.4 List s informacemi o výrobku a informace o výrobku dle nařízení o energetických štítcích a ekologickém designu Evropské unie pro odsavač par

Informační list výrobku podle normy (EU) No 65/2014	
Název nebo ochranná známka dodavatele	AEG

Identifikační značkou modelu	TH84CB03CB	
Roční spotřeba energie - AEC _{hood}	32.7	kWh/a
Třída energetické účinnosti	A+	
Účinnost proudění tekutin - FDE _{hood}	32.0	
Třída účinnosti proudění tekutin	A	
Účinnost osvětlení - LE _{hood}	-	lux/W
Třída účinnosti osvětlení	-	
Účinnost filtrace tuků - GFE _{hood}	85.1	%
Třída účinnosti filtrace tuků	B	
Minimální průtok vzduchu při běžném používání	270.0	m ³ /h
Maximální průtok vzduchu při běžném používání	550.0	m ³ /h
Průtok vzduchu v intenzivním nebo zesíleném režimu	650.0	m ³ /h
Vážený akustický výkon A při minimální rychlosti	50	db(A) re 1 pW
Vážený akustický výkon A při maximální rychlosti	66	db(A) re 1 pW
Vážený akustický výkon A při intenzivní nebo zvýšené rychlosti	69	db(A) re 1 pW
Naměřená spotřeba energie ve vypnutém stavu - P _o	0.49	W
Naměřená spotřeba energie v pohotovostním režimu - P _s	-	W
Doplnkové informace podle normy (EU) No 66/2014		
Koeficient zvýšení času - f	0.8	
Index energetické účinnosti - EEI _{hood}	42.6	
Naměřený průtok vzduchu v bodě nejvyšší účinnosti - QBEP	286.7	m ³ /h
Naměřený tlak vzduchu v bodě nejvyšší účinnosti - PBEP	449	Pa
Maximální průtok vzduchu - Q _{max}	650.0	m ³ /h
Naměřený elektrický příkon v bodě nejvyšší účinnosti - WBEP	111.9	W
Jmenovitý příkon osvětlovacího systému - WL	-	W
Průměrné osvětlení varného povrchu osvětlovacím systémem - E _{middle}	-	lux

Spotřebič byl testován v souladu s následujícími normami: IEC / EN 61591, IEC / EN 60704-1, IEC / EN 60704-2-13, IEC / EN 50564.

12.5 Odsavač par - úspora energie

Budete-li dodržovat následující rady, můžete šetřit energii při běžném vaření.

- Když začnete vařit, nastavte nízké otáčky ventilátoru odsavače. Po dokončení

přípravy nechte odsavač par běžet ještě několik minut.

- Zvyšte otáčky ventilátoru, když se potřebujete zbavit velkého množství páry nebo kouře. Funkci Boost doporučujeme používat pouze v krajních případech.
- Filtr odsavače par pravidelně čistěte a v případě potřeby jej vyměňte, abyste byla zachována jeho účinnost.
- Pro optimalizaci účinnosti a minimalizaci hluku použijte maximální průměr potrubí.

13. POZNÁMKY K OCHRANĚ ŽIVOTNÍHO PROSTŘEDÍ

Recyklujte materiály označené symbolem . Obaly vyhoďte do příslušných odpadních kontejnerů k recyklaci. Pomáhejte chránit životní prostředí a lidské zdraví a recyklovat elektrické a elektronické spotřebiče určené k

likvidaci. Spotřebiče označené příslušným symbolem  nelikvidujte spolu s domovním odpadem. Spotřebič odevzdejte v místním sběrném dvoře nebo kontaktujte místní úřad.

Vitajte vo svete AEG! Ďakujeme Vám, že ste si vybrali náš spotrebič.



Rady týkajúce sa používania, brožúry, návody na riešenie problémov a informácie o servise a opravách:
www.aeg.com/support

Vyhradzujeme si právo na zmeny bez predchádzajúceho upozornenia.

OBSAH

1. BEZPEČNOSTNÉ INFORMÁCIE.....	30
2. BEZPEČNOSTNÉ POKYNY.....	33
3. INŠTALÁCIA.....	36
4. POPIS VÝROBKU.....	39
5. PRED PRVÝM POUŽITÍM.....	41
6. KAŽDODENNÉ POUŽÍVANIE.....	41
7. DOPLNKOVÉ FUNKCIE.....	45
8. TIPY A RADY.....	47
9. STAROSTLIVOSŤ A ČISTENIE.....	49
10. ODSTRANOVANIE PROBLÉMOV.....	52
11. TECHNICKÉ ÚDAJE.....	55
12. ENERGETICKÁ ÚČINNOSŤ.....	55
13. OCHRANA ŽIVOTNÉHO PROSTREDIA.....	57

1. ⚠ BEZPEČNOSTNÉ INFORMÁCIE

Pred inštaláciou a používaním spotrebiča si pozorne prečítajte priložený návod na používanie. Výrobca nezodpovedá za zranenia ani za škody spôsobené nesprávnou montážou alebo používaním. Tieto pokyny uskladnite na bezpečnom a prístupnom mieste, aby ste do nich mohli v budúcnosti nahliadnuť.

1.1 Bezpečnosť detí a zraniteľných osôb

- Tento spotrebič smú používať deti staršie ako 8 rokov a osoby so zníženou fyzickou, zmyslovou alebo psychickou spôsobilosťou alebo nedostatkom skúseností a znalostí, iba ak sú pod dozorom zodpovednej osoby alebo ak boli zodpovednou osobou poučené o bezpečnom používaní spotrebiča a rozumejú prípadným rizikám. Deti do 8 rokov a osoby s vysokou mierou postihnutia nesmú mať prístup k spotrebiču, pokiaľ nie sú pod nepretržitým dozorom.

- Deti by mali byť pod dozorom, aby sa zabezpečilo, že sa nebudú hrať so spotrebičom.
- Obaly vždy uschovajte mimo dosah detí a náležite ich zlikvidujte.
- **UPOZORNENIE:** Spotrebič a jeho prístupné časti sa počas používania môžu značne zahriať. Nedovoľte deťom ani domácim zvieratám priblížiť sa k spotrebiču počas prevádzky alebo keď sa ochladzuje.
- Ak má spotrebič detskú poistku, mala by byť zapnutá.
- Deti nesmú spotrebič bez dozoru čistiť ani vykonávať žiadnu údržbu na spotrebiči.

1.2 Všeobecná bezpečnosť

- Tento spotrebič je určený iba na prípravu jedál.
- Tento spotrebič je určený na jedno použitie v domácnosti v interiéri.
- Tento spotrebič sa môže používať v kanceláriách, hotelových host'ovských izbách, izbách s posteľou a raňajkami, v penziónoch na farme a iných podobných ubytovacích zariadeniach, ak takéto používanie nepresiahne (priemerné) úrovne používania v domácnosti.
- **UPOZORNENIE:** Spotrebič a jeho prístupné časti sa počas používania môžu značne zahriať. Nedotýkajte sa ohrevných článkov.
- **UPOZORNENIE:** Varenie na varnom paneli s tukom alebo olejom bez dohľadu môže byť nebezpečné a môže spôsobiť požiar.
- Dym je indikáciou prehriatia. Na hasenie požiaru pri varení nikdy nepoužívajte vodu. Spotrebič vypnite a plameň zakryte napr. požiarnou pokrývkou alebo pokrievkou.
- **UPOZORNENIE:** Spotrebič sa nesmie zapájať cez externé spínacie zariadenie, ako napr. časovač, ani nesmie byť zapojený do obvodu, ktorý sa pravidelne vypína a zapína.
- **VÝSTRAHA:** Proces prípravy jedla musí byť pod dohľadom). Krátkodobý proces prípravy jedla si vyžaduje nepretržitý dozor.

- UPOZORNENIE: Nebezpečenstvo požiaru: Na varných povrchoch neskladujte žiadne predmety.
- Kovové predmety, napríklad nože, vidličky, lyžice a pokrievky by sa nemali klásť na povrch varného panela, pretože sa môžu zohriať.
- Spotrebič nepoužívajte pred jeho nainštalovaním do nábytku určeného na zabudovanie.
- Na čistenie spotrebiča nepoužívajte prúd vody ani paru.
- Spotrebič vypínajte po každom použití jeho ovládacími prvkami. Nespoliehajte sa na funkciu rozpoznávania varnej nádoby.
- UPOZORNENIE: Ak je povrch prasknutý, vypnite spotrebič, aby ste predišli možnému úrazu elektrickým prúdom. V prípade zapojenia spotrebiča do elektrickej siete priamo pomocou spojovacej skrinky odpojte spotrebič od sieťového napájania vybratím poistky. V oboch prípadoch kontaktujte autorizované servisné stredisko.
- V miestnosti inštalácie spotrebiča zabezpečte dobré vetranie, aby sa do miestnosti nevracali plyny zo spotrebičov spaľujúcich plyn alebo iné palivá, ani spaliny zo zariadení s otvoreným plameňom.
- Uistite sa, že nie sú vetracie otvory blokované a vzduch nahromadený spotrebičom nie je vedený do potrubia používaného na odvádzanie dymu a pary z iných spotrebičov (systémy centrálného vykurovania, termosifóny, ohrievače vody a pod.).
- Keď je spotrebič v činnosti spolu s ostatnými spotrebičmi, nesmie maximálne vákuum vytvorené v miestnosti prekročiť 0,04 mbar.
- Pravidelne čistite filter odsávača pár a odstráňte zo spotrebiča zvyšky mastnoty, aby nevzniklo riziko požiaru.
- Ak je poškodený napájací kábel, musí ho vymeniť výrobca, autorizovaný servis alebo podobne kvalifikované osoby, aby sa predišlo nebezpečenstvu.
- Ak je spotrebič zapojený priamo do elektrickej siete, elektroinštalácia musí byť vybavená izolačným zariadením,

ktoré umožní odpojiť spotrebič od elektrickej siete na všetkých póloch. Celé odpojenie musí byť v súlade s podmienkami pre prepäťovú kategóriu III. Vyberateľné prostriedky musia byť zabudované do pevnej zásuvky v súlade s pravidlami zapojenia.

- **UPOZORNENIE:** Používajte iba také ochranné lišty varného panela, ktoré navrhol výrobca kuchynského spotrebiča, alebo ich výrobca kuchynského spotrebiča uvádza ako vhodné v návode na použitie, alebo ochranné lišty varného panela zahrnuté v spotrebiči. Použitie nevhodných ochranných líšt môže spôsobiť nehody.

2. BEZPEČNOSTNÉ POKYNY

2.1 Montáž

VAROVANIE!

Tento spotrebič môže nainštalovať len kvalifikovaná osoba.

VAROVANIE!

Hrozí nebezpečenstvo poranenia alebo poškodenia spotrebiča.

- Odstráňte všetky obaly.
- Poškodený spotrebič neinštalujte ani nepoužívajte.
- Dodržiavajte pokyny na inštaláciu dodané so spotrebičom.
- Dodržiavajte požadovanú minimálnu vzdialenosť od iných spotrebičov a nábytku.
- Vždy dávajte pozor, ak presúvate spotrebič, pretože je ťažký. Vždy používajte ochranné rukavice a uzavretú obuv.
- Plochy výrezu utesnite tesniacim materiálom, aby ste predišli vydutiu spôsobenému vlhkosťou.
- Spodnú časť spotrebiča chráňte pred parou a vlhkosťou.
- Spotrebič neinštalujte vedľa dverí ani pod okno. Predídete tak zhodeniu horúceho kuchynského riadu zo spotrebiča pri otvorení dverí alebo okna.

- Neinštalujte spôsobom, ktorý odvádza vzduch do dutiny steny, pokiaľ dutina nie je na tento účel určená.
- Pri inštalácii bez potrubia musí byť výstup ventilátora umiestnený priamo na stene alebo musí byť oddelený prídavnou stenou skrinky, aby sa zabránilo prístupu k lopatkám ventilátora.
- Každý spotrebič má v dolnej časti chladiace ventilátory.
- Ak je spotrebič nainštalovaný nad zásuvkou:
 - Neskladujte v nej malé kúsky alebo háčky papiera, ktoré by sa mohli vtiahnuť, pretože by mohli poškodiť chladiace ventilátory alebo ovplyvniť činnosť chladiaceho systému.
 - Medzi spodkom spotrebiča a predmetmi skladovanými v zásuvke zachovajte vzdialenosť minimálne 2 cm.
- Odoberte prípadné oddeľovacie panely inštalované v skrinke pod spotrebičom.

2.2 Zapojenie do elektrickej siete

VAROVANIE!

Hrozí nebezpečenstvo požiaru a zásahu elektrickým prúdom.

- Všetky elektrické pripojenia musí vykonať kvalifikovaný elektrikár podľa schémy pripojenia alebo inštaláčnej brožúry.

- V prípade inštalácie odsávania a ak je k dispozícii alebo je povinné príslušenstvo (stenový ventil, spínač okna a/alebo otvárač okna), elektrické pripojenia by mal vykonať kvalifikovaný elektrikár podľa schémy pripojenia alebo inštaláciej brožúry.
- Spotrebič musí byť uzemnený.
- Pred akýmkoľvek zásahom odpojte spotrebič od elektrickej siete.
- Uistite sa, že parametre na typovom štítku sú kompatibilné s elektrickým napätím zdroja napájania.
- Skontrolujte, či je spotrebič správne nainštalovaný. Uvoľnený a nesprávny elektrický sieťový kábel alebo zástrčka (ak sa používa) môže spôsobiť zohriatie vývodného kábla.
- Použite vhodný elektrický sieťový kábel.
- Nedovoľte, aby sa sieťový kábel zamotal.
- Skontrolujte, či je nainštalovaná ochrana proti zásahu elektrickým prúdom.
- Použite svorku na odľahčenie ťahu na kábli.
- Ak zapojíte nejaký elektrický spotrebič do zásuvky, dbajte na to, aby sa sieťový kábel alebo zástrčka (ak je k dispozícii) nedotýkala horúceho spotrebiča alebo horúceho kuchynského riadu.
- Nepoužívajte viaczásuvkové adaptéry ani predlžovacie káble.
- Uistite sa, že zástrčka (ak je k dispozícii) alebo sieťový kábel nie sú poškodené. Ak treba vymeniť poškodený privodný elektrický kábel, kontaktujte náš autorizovaný servis alebo elektrikára.
- Zariadenie na ochranu pred dotykou elektrických častí pod napätím a izolovaných častí treba namontovať tak, aby sa nedalo odstrániť bez nástrojov.
- Sieťovú zástrčku pripojte do sieťovej zásuvky až po dokončení inštalácie. Po inštalácii sa uistite, že máte prístup k sieťovej zástrčke.
- Ak je sieťová zásuvka uvoľnená, nezapájajte do nej sieťovú zástrčku.
- Spotrebič neodpájajte ťahaním za napájací kábel. Vždy ťahajte za sieťovú zástrčku.
- Použite iba správne odpájacie zariadenia: ochranné ističe alebo poistky (skrutkovacie poistky treba vybrať z držiaka), uzemnenia a stýkače.

- Elektrická sieť v domácnosti musí mať odpájacie zariadenie, ktoré umožní odpojenie spotrebiča od elektrickej siete na všetkých póloch. Vzdialenosť kontaktov odpájacieho zariadenia musí byť minimálne 3 mm.

2.3 Použitie

VAROVANIE!

Hrozí nebezpečenstvo poranenia, popálenín alebo zásahu elektrickým prúdom.

- Nemeňte technické parametre tohto spotrebiča.
- Pred prvým použitím odstráňte všetky obaly, štítky a ochrannú fóliu (ak sa používajú).
- Uistite sa, že nie sú otvory vetrania zablokované. Vetracie otvory musí pravidelne kontrolovať kvalifikovaná osoba.
- Spotrebič počas prevádzky nenechávajte bez dozoru.
- Po každom použití vypnite varnú zónu.
- Na varné zóny nepokladajte príbor ani pokrievky panvíc. Môžu sa zahriať na vysokú teplotu.
- Spotrebič neobsluhujte s mokrymi rukami alebo keď je v kontakte s vodou.
- Spotrebič nepoužívajte ako pracovný alebo skladovací povrch.
- Ak je povrch spotrebiča popraskaný, okamžite ho odpojte od napájania. Zabráňte tým zásahu elektrickým prúdom.
- Keď je spotrebič v prevádzke, používatelia s kardiostimulátorom musia udržiavať vzdialenosť od indukčných varných zón minimálne 30 cm.
- Keď vkladáte pokrm do horúceho oleja, môže olej vyprsknúť.
- Nikdy nepoužívajte otvorený oheň, keď je zapnutý integrovaný odsávač pár.
- Nepoužívajte hliníkovú fóliu ani iné materiály medzi varnou plochou a kuchynským riadom, pokiaľ výrobca tohto spotrebiča neurčí inak.
- Používajte len príslušenstvo odporúčané výrobcom pre tento spotrebič.

VAROVANIE!

Hrozí nebezpečenstvo požiaru a výbuchu.

- Tuky a oleje môžu pri zohriatí uvoľňovať horľavé výpary. Pri príprave pokrmov musia byť plamene alebo horúce predmety v dostatočnej vzdialenosti od tukov a olejov.
- Výpary, ktoré sa uvoľňujú z veľmi horúcich olejov, môžu spôsobiť spontánne vznietenie.
- Použitý olej, ktorý obsahuje zvyšky jedla, môže spôsobiť požiar pri nižšej teplote ako olej použitý po prvýkrát.
- Horľavé látky ani predmety, ktoré sú nasiaknuté horľavými látkami, nekladte do spotrebiča, do jeho blízkosti ani naň.

VAROVANIE!

Hrozí nebezpečenstvo poškodenia spotrebiča.

- Horúci kuchynský riad nekladte na ovládací panel.
- Na sklenený povrch varného panela nekladte horúcu pokrievku varnej nádoby.
- Nenechajte obsah kuchynského riadu vyvrieť.
- Dávajte pozor, aby predmety alebo kuchynský riad nespadli na spotrebič. Povrch môže byť poškodený.
- Nezapínajte varné zóny s prázdny kuchynským riadom alebo bez kuchynského riadu.
- Nikdy nevyberajte mriežku ani filter odsávača pár, keď je zapnutý integrovaný odsávač pár alebo spotrebič.
- Nikdy nepoužívajte integrovaný odsávač pár bez filtra odsávača pár.
- Nezakrývajte prívod integrovaného odsávača pár kuchynským riadom.
- Neotvárajte spodné veko, keď je zapnutý integrovaný odsávač pár alebo spotrebič.
- Do blízkosti integrovaného odsávača pár nekladte malé ani ľahké predmety, aby nevzniklo riziko ich zachytenia.
- Kuchynský riad vyrobený z liatiny alebo s poškodeným dnom môže spôsobiť

poškriabanie skla/sklokeramiky. Keď tieto predmety potrebujete posunúť mimo varného povrchu, zdvihnite ich.

2.4 Ošetrovanie a čistenie

- Spotrebič pravidelne čistite, aby ste predišli znehodnoteniu povrchového materiálu.
- Pred čistením spotrebiča ho vypnite a nechajte vychladnúť.
- Spotrebič čistite teplou vodou a vlhkou mäkkou handričkou. Používajte iba neutrálne čistiace prostriedky. Pokiaľ nie je uvedené inak, nepoužívajte abrazívne čistiace prostriedky, drôtenky, rozpúšťadlá ani kovové predmety.

2.5 Servis

- Ak treba dať spotrebič opraviť, obráťte sa na autorizované servisné stredisko. Používajte iba originálne náhradné diely.
- Informácie o žiarovke/žiarovkách vnútri tohto výrobku a náhradných dieloch osvetlenia, ktoré sa predávajú samostatne: Tieto žiarovky sú navrhnuté tak, aby odolali extrémnym podmienkam v domácich spotrebičoch, ako napr. teplota, vibrácie, vlhkosť, alebo slúžia ako ukazovatele prevádzkového stavu spotrebiča. Nie sú určené na používanie iným spôsobom a nie sú vhodné na osvetlenie priestorov v domácnosti.

2.6 Likvidácia

VAROVANIE!

Riziko zranenia alebo udusenia.

- Informácie o spôsobe likvidácie spotrebiča získate na mestskom alebo obecnom úrade.
- Odpojte spotrebič od napájania z elektrickej siete.
- Sieťový elektrický kábel odrežte blízko pri spotrebiči a zlikvidujte ho.

3. INŠTALÁCIA

VAROVANIE!

Pozrite si kapitoly ohľadne bezpečnosti.

3.1 Pred inštaláciou

Pred nainštalovaním varného panela si zapíšte informácie uvedené dolu na typovom štítku. Typový štítok s technickými údajmi je umiestnený na spodnej strane varného panela.

Sériové číslo

3.2 Zabudovateľné varné panely

Zabudovateľné varné panely sa môžu používať až po zabudovaní do vhodnej skrinky alebo do pracovnej dosky, ktoré vyhovujú platným normám.

3.3 Pripevnenie tesnenia

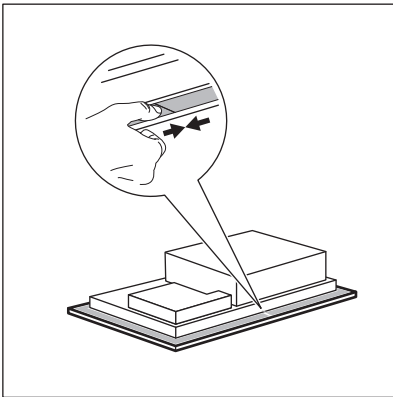

Inštalácia na povrch

1. Vyčistíte pracovnú dosku okolo vyrezanej oblasti.
2. Pripevníte dodanú 2x6 mm tesniacu pásku na spodný okraj varného panela pozdĺž vonkajšieho okraja sklokeramického. Tesniacu pásku nenatáhuje. Dbajte na to, aby sa konce tesniacej pásky nachádzali v strede jednej strany varného panela.

3. Pri strihaní tesniacej pásky ponechajte niekoľko milimetrov navyše.
4. Spojte oba konce tesniacej pásky.

Integrovaná inštalácia

1. Vyčistíte drážky na pracovnej doske.
2. Dodanú 3x10 mm tesniacu pásku narežte na štyri prúžky. Prúžky musia mať rovnakú dĺžku ako drážky.
3. Konce pruhov odstrihnete pod uhlom 45°. Mali by presne zapadnúť do rohov drážky.
4. K drážkam pripevníte prúžky. Pásky nenatáhuje. Neohýbajte konce pásov jeden nad druhým.

Po montáži varného panela utesnite zvyšnú medzeru medzi sklokeramikou a pracovnou doskou silikónom. Uistite sa, že sa silikón nedostal pod sklokeramiku.

3.4 Montáž

Podrobné informácie o montáži varného panela nájdete v inštaláčnej príručke.

Riadte sa schémou pripojenia varného panela a schémou pripojenia spínača okna (ak je k dispozícii) uvedenou v inštaláčnej príručke a/alebo na štítkoch pod varným panelom.



Iba pre vybrané krajiny

V prípade inštalácie odsávania môže byť potrebný okenný spínač (poradte sa s autorizovaným technikom). Je potrebné ho zakúpiť osobitne, pretože sa nedodáva spolu s varným panelom. Okennú prípojku musí nainštalovať autorizovaný technik. Prečítajte si inštaláčnú brožúru.

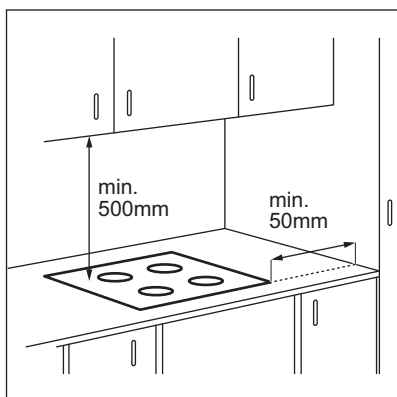

Ak je spotrebič nainštalovaný nad zásuvkou, počas varenia sa vplyvom vetrania varného panela môžu zohriať predmety uložené v zásuvke.

INŠTALÁCIA NA POVRCH

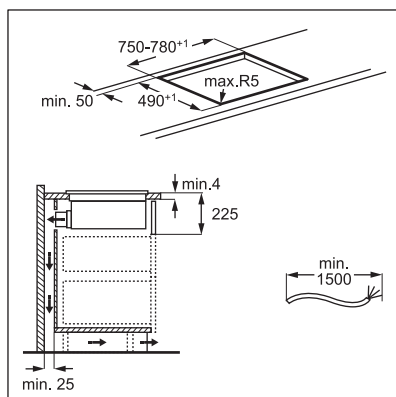
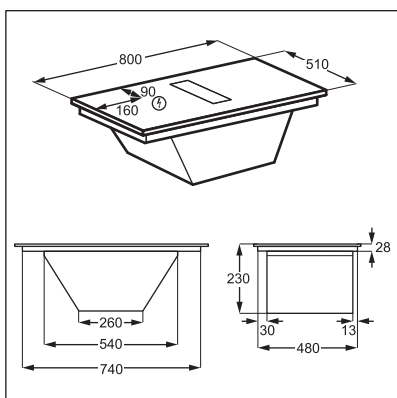

INTEGROVANÁ INŠTALÁCIA

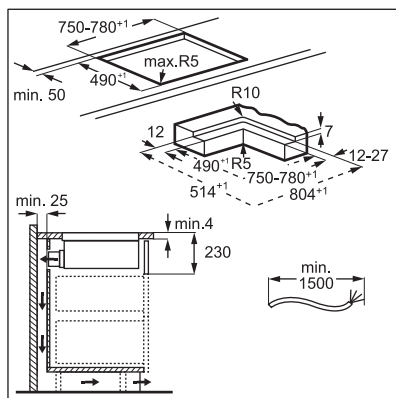
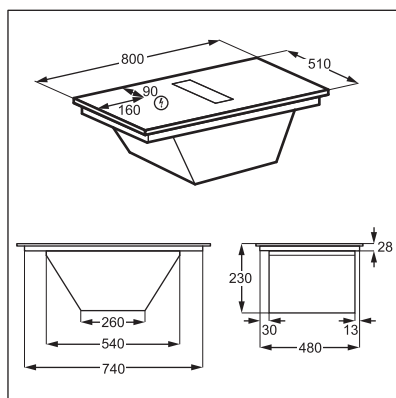

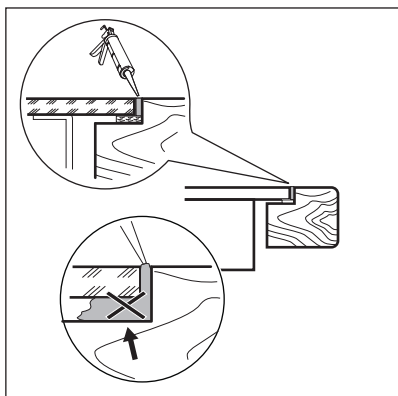

Inštruktážne video „Ako nainštalovať indukčný varný panel AEG s odsávačom pár“ nájdete zadaním celého názvu uvedeného na obrázku nižšie.



How to install your AEG induction extractor hob



Zostavenie krytu filtra

Spotrebič sa musí vždy používať so všetkými filtrami, ktoré sú súčasťou dodávky.

Pred prvým použitím sa uistite, že ste uhlíkové filtre s dlhou životnosťou vložili do krytu tak, aby úchyty smerovali dovnútra. Pozrite si časť „Čistenie filtra odsávača pár“. Po zostavení vložte kryt filtra do dutiny odsávača pár a nasadte mriežku na odsávač pár.

3.5 Pripájací kábel

- Varný panel sa dodáva s pripájacím káblom

- Pri výmene poškodeného sieťového kábla použite kábel typu, ktorý odolá teplote 125 °C alebo vyššej.
- Jedna žila kábla musí mať priemer minimálne 1,5 mm².
- Obráťte sa na miestne servisné stredisko. Výmenu pripájacieho kábla môže vykonať iba kvalifikovaný elektrikár.

⚠ VAROVANIE!

Všetky práce súvisiace so zapojením do elektrickej siete musí vykonať kvalifikovaný elektrikár.

⚠ UPOZORNENIE!

Pripojenia cez svorkovnice sú zakázané.

⚠ UPOZORNENIE!

Konce drôtov nevŕtajte ani nespájajte. Je to zakázané.

⚠ UPOZORNENIE!

Nepripájajte kábel bez koncovky kábla.

Jednofázové pripojenie

1. Odstráňte koncovku kábla z čierneho a hnedého drôtu.
2. Odstráňte časť izolácie z hnedého a čierneho konca kábla.
3. Spojte konce čierneho a hnedého kábla.
4. Na spoločný koniec žily nasuňte novú koncovku žily (vyžaduje sa špeciálny nástroj).

Pripojenie NL

1. Odstráňte koncovku kábla z modrých žíl.
2. Odstráňte časť izolácie z modrých koncov kábla.
3. Na každý koniec žily nasuňte novú koncovku žily (vyžaduje sa špeciálny nástroj).

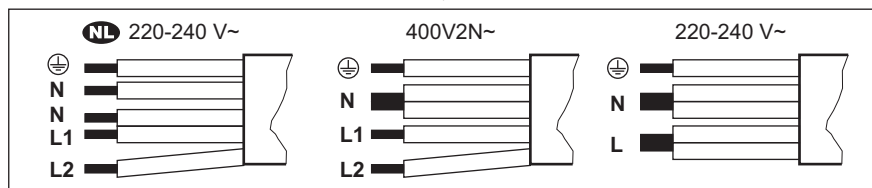

NL 220 - 240 V~		Dvojfázové pripojenie: 400 V2N~		Jednofázové pripojenie: 220 - 240 V~	
5 x 1,5 mm ²		5 x 1,5 mm ² alebo 4 x 2,5 mm ²		5 x 1,5 mm ² alebo 3 x 4 mm ²	
⊕	Zelený – žltý	⊕	Zelený – žltý	⊕	Zelený – žltý
N	Modrý a modrý	N	Modrý a modrý	N	Modrý a modrý
L1	Čierny	L1	Čierny	L	Čierny a hnedý
L2	Hnedý	L2	Hnedý		

4. POPIS VÝROBKU

4.1 Prehľad výrobku

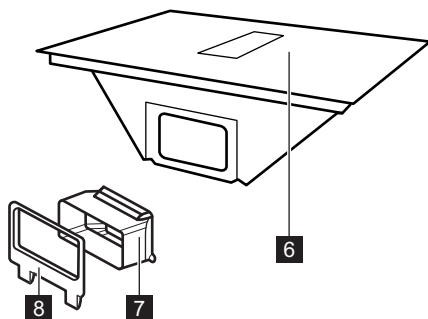
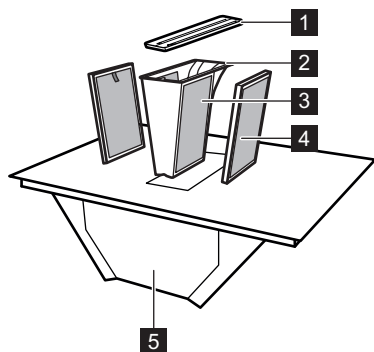

- 1** Mriežka
- 2** Kryt tukového filtra
- 3** Tukový filter (nevyberateľný)
- 4** Uhlíkový filter s dlhou životnosťou
- 5** Odkvapkávacia miska (pod systémom odsávača pár)

- 6** Varný panel
- 7** Adaptér vzduchového kanála
- 8** Upevňovač vzduchového potrubia na zadnú stenu

4.2 Rozloženie varnej plochy

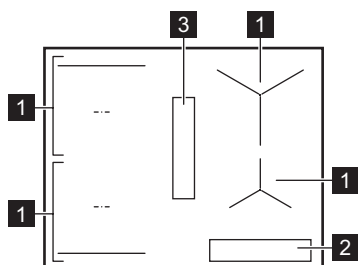

- 1 Indukčná varná zóna
- 2 Ovládací panel
- 3 Digester

4.3 Rozvrhnutie ovládacieho panela

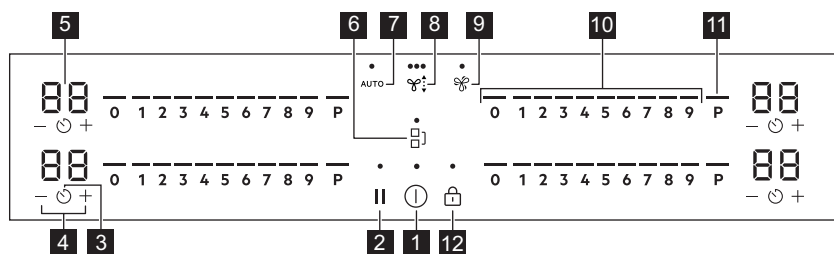





Spotrebič sa ovláda senzorovými tlačidlami. Zobrazenia, ukazovatele a zvuky vám oznámia, ktoré funkcie sú zapnuté.

Senzo- rové tlačidlo	Funkcia	Popis	
1	⏻	Zap. / Vyp.	Zapínanie a vypínanie spotrebiča.
2		Prestávka	Zapnutie a vypnutie funkcie.
3	⌚	Časovač	Nastavenie funkcie.
4	+ / -	-	Predĺženie alebo skrátenie času.
5	-	Displej časomeru	Zobrazenie času v minútach.
6	🔗	Bridge	Zapnutie a vypnutie funkcie.
7	AUTO	Automatický režim odsávača pár	Zapnutie a vypnutie funkcie.
8	🌀	Manuálny režim odsávača pár	Aktivácia/deaktivácia funkcie a prepínanie 3 úrovni rýchlosti ventilátora.
9	🌀	Boost	Zapnutie a vypnutie funkcie.

Senzo- rové tlačidlo	Funkcia	Popis
10 -	Ovládací panel	Nastavenie varného stupňa.
11 P	PowerBoost	Zapnutie funkcie.
12 	Blokovanie / Detská poistka	Zablokovanie a odblokovanie ovládacieho panela.

4.4 Ukazovatele na displeji

Indikátor	Popis
 + číslica	Došlo k poruche.
	Uhlíkový filter s dlhou životnosťou je potrebné regenerovať.
 /  / 	OptiHeat Control (3-stupňový ukazovateľ zvyškového tepla): pokračovať vo varení / uchovať teplé / zvyškové teplo.

5. PRED PRVÝM POUŽITÍM

VAROVANIE!





Pozrite si kapitoly ohľadne bezpečnosti.

5.1 Obmedzenie napájania

Obmedzenie napájania určuje, koľko celkovej energie používa varný panel, v rámci limitov poistiek domovej inštalácie.

Varný panel je predvolene nastavený na najvyššiu možnú úroveň výkonu.

Zníženie alebo zvýšenie úrovne výkonu:

1. Prejdite do ponuky: pridržiňte 3 sekundy tlačidlo . Potom pridržiňte tlačidlo .
2. Stláčajte tlačidlo  na prednom časovači, kým sa nezobrazí P.
3. Stláčaním tlačidiel  /  na prednom časovači nastavte úroveň výkonu.

4. Ak chcete odísť, stlačte tlačidlo . **Úroveň výkonu**

Pozrite si kapitolu „Technické údaje“.

UPOZORNENIE!

Dbajte na to, aby zvolený výkon vyhovoval poistkám v domových rozvodoch.

- P73 – 7350 W
- P15 – 1500 W
- P20 – 2000 W
- P25 – 2500 W
- P30 – 3000 W
- P35 – 3500 W
- P40 – 4000 W
- P45 – 4500 W
- P50 – 5000 W
- P60 – 6000 W

6. KAŽDODENNÉ POUŽÍVANIE

VAROVANIE!

Pozrite si kapitoly ohľadne bezpečnosti.

6.1 Zapnutie a vypnutie

Stlačením a podržaním  zapnete alebo vypnete varný panel.

6.2 Detekcia hrnca

Táto funkcia indikuje prítomnosť kuchynského riadu na varnom paneli a deaktivuje varné zóny, ak sa počas varenia nezistí žiadny kuchynský riad.

Ak pred nastavením varného stupňa položíte kuchynský riad na varnú zónu, na ovládacom paneli sa zobrazí ukazovateľ nad tlačidlom 0.

Ak odstránite kuchynský riad z aktivovanej varnej zóny a dočasne ho odložíte nabok, ukazovatele nad príslušným ovládacím panelom začnú blikať. Ak do 120 sekúnd neumiestnite kuchynský riad späť na aktivovanú varnú zónu, varná zóna sa automaticky deaktivuje.

Ak chcete pokračovať vo varení, položte kuchynský riad späť na varné zóny v rámci uvedeného časového limitu.

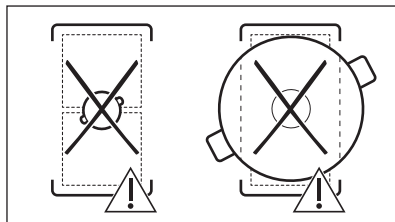
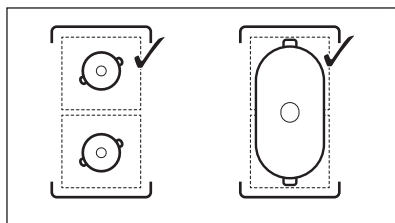

6.3 Používanie varných zón

Kuchynský riad položte do stredu zvolenej zóny. Indukčné varné zóny sa automaticky prispôbujú veľkosti dna riadu.



Na optimálnu distribúciu tepla použite kuchynský riad s priemerom dna podobným veľkosti varnej zóny (t. j. s maximálnym rozmerom priemeru kuchynského riadu uvedenou v časti „Technické údaje“ > „Špecifikácia varných zón“). Uistite sa, že kuchynský riad je vhodný pre indukčné varné panely. Ďalšie informácie o typoch kuchynského riadu nájdete v časti Rady a tipy.

Pomocou funkcie Bridge môžete variť s veľkým kuchynským riadom položeným na dvoch varných zónach súčasne. Kuchynský riad musí zakrývať stredy oboch zón, ale nesmie presahovať označenú oblasť. Ak sa kuchynský riad nachádza medzi dvomi stredmi, funkcia Bridge sa nezapne.

6.4 Varný stupeň

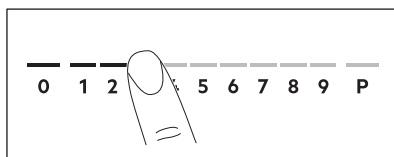

1. Na ovládacom pásiku stlačte požadovaný varný stupeň.

Ukazovatele nad ovládacím pásikom sa zobrazia až po zvolenú úroveň stupňa ohrevu.

2. Ak chcete varnú zónu vypnúť, stlačte 0.

6.5 PowerBoost

Táto funkcia zvyšuje výkon indukčných varných zón. Funkciu možno zapnúť pre indukčnú varnú zónu iba na obmedzený čas. Potom sa indukčná varná zóna opäť automaticky prepne na najvyšší varný stupeň.





Pozrite si kapitolu „Technické údaje“.

Zapnutie funkcie pre varnú zónu: dotknite sa **P**. Rozsvieti sa

Vypnutie funkcie: zmeňte varný stupeň.

6.6 OptiHeat Control (3-krokový indikátor zvyšovacieho tepla)

VAROVANIE!

 /  /  Pokiaľ je ukazovateľ viditeľný, hrozí nebezpečenstvo popálenia zvyškovým teplom.

Indukčné varné zóny generujú teplo potrebné na varenie priamo v dne kuchynského riadu. Sklokeramika sa ohrieva teplom kuchynského riadu.

Indikátory sa zobrazia, keď je varná zóna horúca. Zobrazujú úroveň zvyšovacieho tepla pre varné zóny, ktoré práve používate:

 - pokračovať vo varení,

 - uchovať teple,

 - zvyškové teplo.

Ukazovateľ sa môže takisto zobrazovať:

- pre susedné varné zóny aj v prípade, ak ich nepoužívate;
- keď položíte horúci kuchynský riad na chladnú varnú zónu;
- keď je varný panel vypnutý, ale varná zóna je stále horúca.





Ukazovateľ zmizne, keď varná zóna ochladne.



6.7 Voliteľné funkcie časovača



Časovač odpočítavania

Pomocou tejto funkcie môžete nastaviť ako dlho má byť zapnutá varná zóna pre jedno konkrétne varenie.

Nastavte varný stupeň pre zvolenú varnú zónu a potom nastavte funkciu.

1. Stlačte tlačidlo . Na displeji časovača sa zobrazí 00.
2. Stlačením tlačidla  alebo  nastavte čas (00 – 99 minút).
3. Stlačením tlačidla  spustíte časovač alebo počkajte 3 sekundy. Časovač začne odpočítavať.

Zmena času: pomocou tlačidla  vyberte varnú zónu a stlačte tlačidlo  alebo .



Vypnutie funkcie: pomocou tlačidla  vyberte varnú zónu a stlačte tlačidlo . Zostávajúci čas sa odpočítava do 00.

Časovač ukončí odpočítavanie, zaznie zvukový signál a bliká 00. Varná zóna sa vypne. Signál a blikanie vypnete stlačením ľubovoľného symbolu.

Časomer

Túto funkciu môžete použiť, keď je varný panel zapnutý, ale varné zóny nie sú v činnosti. Varný stupeň zobrazuje 00.

1. Stlačte tlačidlo .

2. Stlačením  alebo  nastavte čas. Časovač ukončí odpočítavanie, zaznie zvukový signál a bliká 00. Signál a blikanie vypnete stlačením ľubovoľného symbolu.

Vypnutie funkcie: stlačte tlačidlo  a . Zostávajúci čas sa odpočítava dozadu do 00.

6.8 Správa výkonu

Ak je aktívnych viac zón a spotreba energie presahuje možnosti zdroja napájania, táto funkcia rozdelí dostupnú energiu medzi všetky varné zóny. Varný panel zabezpečuje ovládanie varných stupňov v záujme ochrany poistiek v domových rozvodoch.

- Pokiaľ varný panel dosiahne hranicu maximálneho dostupného výkonu (pozrite typový štítok), výkon jednotlivých varných zón sa automaticky zníži.
- Prednosť má vždy varný stupeň varnej zóny, ktorá bola vybratá ako prvá. Zvyšný výkon sa rozdelí medzi ostatné varné zóny podľa poradia výberu.
- Pri varných zónach so zníženým výkonom bude ovládací panel blikať a zobrazí maximálne možné varné stupne.
- Počkajte, kým displej prestane blikať, alebo znížte varný stupeň varnej zóny vybranej ako poslednej. Varné zóny budú pokračovať v činnosti pri zníženom varnom stupni. V prípade potreby zmeňte varný stupeň príslušných varných zón manuálne.

- Odsávač pár je vždy dostupný ako elektrické zaťaženie.

6.9 Funkcie varného panela

VAROVANIE!

Pozrite si kapitoly ohľadne bezpečnosti.

Manuálny režim

Odsávač pár môže fungovať spolu s varným panelom počas varenia, alebo aj kým je varný panel vypnutý.

1. Stlačením tlačidla  aktivujete odsávač pár.

Zaznie zvukový signál a nad symbolom sa zobrazia indikátory.

2. Podľa potreby stlačením symbolu upravte nastavenie rýchlosti ventilátora. Indikátory sa menia podľa aktuálnej rýchlosti ventilátora.
3. Ak chcete odsávač pár deaktivovať,

stláčajte tlačidlo , kým sa indikátory nad symbolom nestrazia.

AUTO

Funkcia automaticky upraví úroveň rýchlosti ventilátora podľa teploty varnej zóny. Funkcia sa zvyčajne aktivuje predvolene.

Režim AUTO ponúka štyri možnosti rýchlosti ventilátora: H1 – H4 (nízka až intenzívna). Predvolene je nastavená rýchlosť H4. Režim môžete zmeniť v nastaveniach. Pozrite si časť „Štruktúra ponuky“.

Túto funkciu môžete aktivovať, keď je varný panel zapnutý, a nie je aktívna žiadna z varných zón, prípadne kedykoľvek počas varenia.

i

Ak funkciu zapnete, kým je varný panel vypnutý, žiadna z varných zón nie je zapnutá a na ovládacom paneli nie je viditeľné žiadne zvyškové teplo, funkcia sa sama po niekoľkých sekundách vypne.

1. Stlačením a podržaním tlačidla  zapnete varný panel.
2. Ak funkcia nie je predvolene zapnutá, aktivujete ju stlačením tlačidla AUTO. Zaznie zvukový signál a nad symbolom sa zobrazí ukazovateľ.
3. Položte hrniec na varný panel a zvolte úroveň varného stupňa. Podľa potreby zvýšte alebo znížte úroveň varného stupňa.

Odsávač pár bude reagovať na teplotu varnej zóny, pričom podľa potreby zvýši alebo zníži úroveň rýchlosti ventilátora. Nad symbolom odsávača pár sa zobrazia indikátory.

4. Stlačením tlačidla 0 na ovládacom paneli varného panela vypnete varnú zónu alebo stlačením tlačidla  vypnete varný panel. V závislosti od nastaveného režimu (H1 – H4) bude určitý čas spustená funkcia AUTO.

i

Rýchlosť ventilátora je možné počas prípravy jedla upraviť manuálne



stlačením tlačidla .

Ak chcete funkciu deaktivovať, stlačte tlačidlo AUTO. Zaznie signál a ukazovateľ nad symbolom zmizne.

Ak počas prevádzky funkcie AUTO vypnete varný panel, funkcia sa uloží pre ďalšie varenie.

Boost

Funkcia zapne ventilátor odsávača pár na maximálnej úrovni rýchlosti.

1. Funkciu aktivujete stlačením tlačidla . Zaznie zvukový signál a nad symbolom sa zobrazí ukazovateľ.
2. V prípade potreby funkciu deaktivujete opätovným stlačením tlačidla . Funkcia môže fungovať bez prerušenia maximálne 8 minút. Potom sa nastavenie rýchlosti ventilátora automaticky zmení na 3. V prípade potreby môžete funkciu znova zapnúť.

Auto Breeze

Funkcia automaticky nastaví ventilátor odsávača pár tak, aby pokračoval v činnosti aj po dokončení varenia a vypnutí varného panela. Ventilátor pracuje na minimálnej úrovni rýchlosti najviac 20 minút. Táto funkcia odstraňuje pretrvávajúce pachy po varení.







Pri prvom použití varného panela sa funkcia predvolene aktivuje.

Keď je funkcia v činnosti, zobrazí sa vyššie uvedený AUTO indikátor. Po skončení cyklu sa ventilátor automaticky vypne.

Deaktivácia funkcie počas činnosti:

Stlačte tlačidlo AUTO alebo .
Ventilátor odsávača pár sa deaktivuje.

Úplná deaktivácia funkcie:

1. Prejdite do ponuky: pridržierte 3 sekundy tlačidlo . Potom pridržierte tlačidlo .
2. Stláčajte tlačidlo  na prednom časovači, kým sa na displeji nezobrazí dF.
3. Stláčajte tlačidlo  alebo  na prednom časovači, kým sa nezobrazí **Vyp. (--)**.
4. Ak chcete odísť, stlačte tlačidlo .



Odporúča sa ponechať funkciu aktivovanú a nechať ju v činnosti bez prerušenia počas celého trvania cyklu.

6.10 Štruktúra ponuky



Tabuľka zobrazuje základnú štruktúru ponuky.



Používateľské nastavenia

Sym-bol	Nastavenie	Dostupné možnosti
b	Zvuk	Zap. / Vyp. (--)

Sym-bol	Nastavenie	Dostupné možnosti
P	Obmedzenie napájania	15 - 73
H	Režim AUTO	1 - 4
dF	Auto Breeze	Zap. / Vyp. (--)
E	História alarmov / chýb	Zoznam nedávnych alarmov / chýb.

Prechod na používateľské nastavenia:

Pridržierte 3 sekundy tlačidlo . Potom pridržierte tlačidlo . Nastavenia sa zobrazia na časovači ľavých varných zón.

Navigácia v ponuke: ponuka pozostáva zo symbolu nastavenia a hodnoty. Symbol sa zobrazuje na zadnom časovači a hodnota sa zobrazuje na prednom časovači. Ak chcete prechádzať medzi nastaveniami, stláčajte tlačidlo  na prednom časovači. Na zmenu nastavenej hodnoty stlačte tlačidlo  alebo  na prednom časovači.

Opustenie ponuky: stlačte tlačidlo .

OffSound Control

Zvuky môžete zapnúť / vypnúť v časti Ponuka > Používateľské nastavenia.



Pozrite si časť „Štruktúra ponuky“.

Keď sú zvuky vypnuté, zvukovú signalizáciu budete počuť, keď:

- sa dotknete ,
- sa vypne časovač,
- stlačíte neaktívny symbol.

7. DOPLNKOVÉ FUNKCIE

7.1 Automatické vypínanie

Funkcia automaticky vypne varný panel, ak:

- všetky varné zóny, ako aj odsávač pár, sú vypnuté,

- po zapnutí varného panela nenastavíte žiadny varný stupeň ani rýchlosť ventilátora,
- rozležete alebo položíte niečo na ovládací panel na viac ako 10 sekúnd (panvicu, handru, atď.). Zaznie signál a varný panel sa vypne. Odstráňte predmet alebo vyčistite ovládací panel.
- spotrebič sa príliš zohreje (napr. keď panvica vyvrje). Pred opätovným použitím varného panela nechajte varnú zónu vychladnúť.
- nevypnete varnú zónu alebo nezmeníte varný stupeň. Po určitom čase sa varný panel vypne.

Vzťah medzi varným stupňom / nastavením rýchlosti ventilátora a časom, po uplynutí ktorého sa spotrebič vypne:

Varný stupeň	Varný panel sa vypne po
1 - 2	6 hodinách
3 - 4	5 hodinách
5	4 hodinách
6 - 9	1,5 hodiny

Nastavenie rýchlosti ventilátora	Varný panel sa vypne po
	10 hodinách

7.2 Prestávka

Táto funkcia nastaví všetky zapnuté varné zóny na najnižší varný stupeň. Rýchlosť ventilátora odsávača pár sa zníži na 1. Ak funkciu aktivujete v čase, keď odsávač pár pracuje v automatickom režime, rýchlosť ventilátora odsávača pár sa neznižuje.

Keď je funkcia zapnutá, môžete použiť ① a ||. Všetky ostatné symboly na ovládacích paneloch sú zablokované.

Funkcia nezastaví funkcie časovača.

- Zapnutie funkcie:** stlačte tlačidlo ||. Varný stupeň sa zníži na 1. Rýchlosť ventilátora odsávača pár sa zníži na 1.
- Funkciu vypnete** stlačením tlačidla ||.

Zobrazí sa predchádzajúce nastavenie varného stupňa/zobrazí sa rýchlosť ventilátora.

7.3 Blokovanie

Ovládací panel môžete zablokovať počas prevádzky varného panela. Zabraňuje náhodnej zmene nastavenia varného stupňa / rýchlosti ventilátora.

Najprv nastavte varný stupeň / rýchlosť ventilátora.

Zapnutie funkcie: stlačte tlačidlo .

Vypnutie funkcie: znova stlačte tlačidlo .



Funkcia sa vypne, keď vypnete varný panel.

7.4 Detská poistka

Táto funkcia zabraňuje náhodnému spusteniu varného panela a odsávača pár.

Zapnutie funkcie: stlačte tlačidlo ①.

Nenastavujte žiadny varný stupeň / nastavenie odsávača pár. Stlačte a podržte tlačidlo  3 sekundy, až kým sa nezobrazí ukazovateľ nad symbolom. Vypnite varnú dosku s ①.



Po vypnutí varného panela funkcia zostane aktívna. Ukazovateľ nad symbolom  svieti.

Vypnutie funkcie: stlačte tlačidlo ①.

Nenastavujte žiadny varný stupeň / nastavenie odsávača pár. Stlačte a podržte tlačidlo  3 sekundy, až kým sa ukazovateľ nad symbolom nezmyje. Vypnite varnú dosku s ①.

Varenie s aktivovanou funkciou: stlačte tlačidlo a ①, potom podržte tlačidlo  na 3 sekundy, kým nezmyje ukazovateľ nad symbolom. Môžete obsluhovať varnú dosku. Keď varnú dosku vypnete s ①, funkcia sa opäť zapne.

7.5 Bridge



Funkcia je aktívna, keď nádoba zakrýva stredy dvoch zón. Viac informácií o správnom umiestnení kuchynského riadu nájdete v časti „Používanie varných zón“.

Táto funkcia spája dve ľavé varné zóny, ktoré potom fungujú ako jedna.

Najprv nastavte varný stupeň jednej z ľavých varných zón.

Zapnutie funkcie: dotknite sa tlačidla].
Varný stupeň nastavíte alebo zmeníte dotknutím sa jedného z ovládacích snímačov.

Vypnutie funkcie: dotknite sa tlačidla].
Varné zóny fungujú samostatne.

8. TIPY A RADY



VAROVANIE!

Pozrite si kapitoly ohľadne bezpečnosti.

8.1 Kuchynský riad



V prípade indukčných varných zón vytvára silné elektromagnetické pole teplo v kuchynskom riade veľmi rýchlo.

Indukčné varné zóny používajte s vhodným riadom.

- Ak chcete zabrániť prehriatiu a zvýšiť výkon zón, varné nádoby musia byť čo najviac hrubé a ploché.
- Skôr ako položíte varné nádoby na povrch varného panela, uistite sa, že ich dna sú čisté a suché.
- Vždy dávajte pozor, aby ste neposúvali ani nešúchali kuchynský riad po okrajoch a rohoch skla, pretože sklenený povrch by mohol prasknúť alebo sa poškodiť.

Materiál kuchynského riadu

- **správne:** liatina, oceľ, smaltovaná oceľ, antikoro, viacvrstvé dno (so správnym označením od výrobcu).
- **nesprávne:** hliník, meď, mosadz, sklo, keramika, porcelán.

Kuchynský riad je vhodný pre indukčný varný panel, ak:

- po nastavení varnej zóny na najvyšší stupeň ohrevu zovrie voda veľmi rýchlo.
- sa na dne kuchynského riadu prichytí magnet.

Rozmery kuchynského riadu

- Indukčné varné zóny sa automaticky prispôbujú veľkosti dna riadu. Vhodné rozmery kuchynského riadu nájdete v časti „Technické údaje“ > „Špecifikácia varných zón“. Kuchynský riad položte do stredu zvolenej varnej zóny.
- Účinnosť varnej zóny súvisí s priemerom kuchynského riadu. Na optimálnu distribúciu tepla použite kuchynský riad s priemerom dna podobným veľkosti varnej zóny (t. j. s maximálnym rozmerom priemeru kuchynského riadu uvedenou v časti „Technické údaje“ > „Špecifikácia varných zón“).
 - Kuchynský riad s priemerom menším ako daná varná zóna absorbuje iba časť ohrevného výkonu, ktorý varná zóna vytvára, v dôsledku čoho dochádza k pomalšiemu ohrevu.
 - Z bezpečnostných dôvodov a na dosiahnutie optimálnych výsledkov varenia nepoužívajte kuchynský riad väčší, než je uvedené v časti „Špecifikácia varných zón“. Počas varenia nenechávajte kuchynský riad v blízkosti ovládacieho panela. Môže to mať vplyv na fungovanie ovládacieho panela alebo to môže náhodne aktivovať funkcie varného panela.



Pozrite si časť „Technické údaje“.

Veká umožňujúce unikanie pary

Ak chcete ešte viac vylepšiť svoje varenie, okrem odsávača pár môžete spolu s kuchynským riadom použiť špeciálne veká umožňujúce unikanie pary. Veká sú

navrhnuté tak, aby smerovali paru vytvorenú v hrnci k odsávaču pár. Tým sa minimalizujú neželané pachy z varenia a nadmerná vlhkosť v kuchyni. Veká sa dajú zakúpiť samostatne vo viacerých veľkostiach, aby boli vhodné pre najbežnejšie typy kuchynského riadu. Ďalšie informácie nájdete na našej webovej stránke.

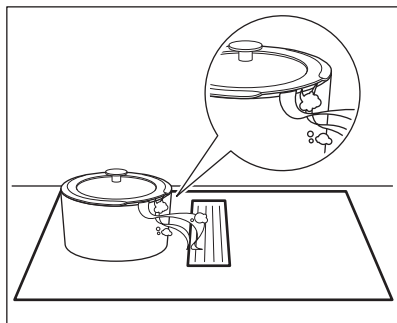

8.2 Zvuky počas prevádzky



Zvuky sú normálne a neznamenajú žiadnu poruchu varného panela. Zvuky z kuchynského riadu sa môžu líšiť v závislosti od jeho materiálu a úrovne výkonu.

Zvuky súvisiace s varením:

- praskanie: kuchynský riad je vyrobený z rôznych materiálov (sendvičová štruktúra),

- pískanie: používate varnú zónu s vysokým výkonom a kuchynský riad je vyrobený z rôznych materiálov (sendvičová štruktúra).
- bzučanie: používate vysokú úroveň výkonu.

Zvuky súvisiace s varnou doskou:

- cvaknutie: elektrické spínanie.
- syčanie, bzučanie: ventilátor je v činnosti.
- rytmický zvuk: detekovaný kuchynský riad.

8.3 Ōko Timer (Eko časovač)

V záujme úspory energie sa ohrev varnej zóny vypne pred zaznením časovača odpočítavania. Rozdiel v čase prevádzky závisí od úrovne varného stupňa a trvania procesu varenia.

8.4 Zjednodušený sprievodca varením

Vzájomný vzťah medzi nastaveným varným stupňom a spotrebou energie varnej zóny nie je lineárny. Zvýšenie nastavenia varného stupňa nie je priamoúmerné zvýšeniu spotreby energie. To znamená, že varná zóna nastavená na stredne intenzívny varný stupeň využíva menej ako polovicu svojho výkonu.



Údaje v tabuľke sú len referenčné.

Varný stupeň	Použite na:	Čas (min)	Rady
1	Hotové jedlo uchovávať teplé.	podľa potreby	Na kuchynský riad položte pokrievku.
1 - 2	Holandská omáčka; roztápanie: maslo, čokoláda, želatína.	5 - 25	Z času na čas premiešajte.
2	Tuhnutie: nadýchané omelety, pečené vajcia.	10 - 40	Varte s pokrievkou.
2 - 3	Dusenie ryže a jedál s mliečnym základom, prihrievanie hotových jedál.	25 - 50	Pridajte aspoň dvakrát toľko tekutiny ako ryže, mliečne jedlá v polovici varenia premiešajte.

Varný stupeň	Použite na:	Čas (min)	Rady
3 - 4	Dusenie zeleniny, rýb, mäsa.	20 - 45	Pridajte niekoľko polievkových lyžíc vody. Počas prípravy kontrolujte množstvo vody.
4 - 5	Dusenie zemiakov a inej zeleniny.	20 - 60	Zakryte dno hrnca 1 – 2 cm vody. Počas prípravy kontrolujte hladinu vody. Pokrievku nechajte položenú na hrnci.
4 - 5	Príprava väčších množstiev jedla, omáčok a polievok.	60 - 150	Až 3 l tekutiny a prísady.
6 - 7	Jemné smaženie: rezne, teľacie cordon bleu, kotlety, rizzoly, klobásy, pečeň, zäsmažka, vajcia, palacinky, šišky.	podľa potreby	V prípade potreby obráťte.
7 - 8	Silné smaženie, opečené zemiakové pyré, karé, steaky.	5 - 15	V prípade potreby obráťte.
9	Varenie vody, varenie cestovín, príprava mäsa (guláš, ragú), hranolčeky.		
P	Varenie veľkého množstva vody. Funkcia PowerBoost je aktivovaná.		

8.5 Rady a tipy týkajúce sa odsávača pár

- Keď odsávač pár nie je zapnutý, môžete na mriežku položiť hrnce. Nedôjde k žiadnemu poškodeniu.
- V režime AUTO sa ventilátor na začiatku každého varenia spustí s nízkou

rýchlosťou. Rýchlosť sa postupne zvyšuje. V prípade potreby môžete rýchlosť upraviť aj manuálne.

9. STAROSTLIVOSŤ A ČISTENIE

VAROVANIE!

Pozrite si kapitoly oľhľadne bezpečnosti.

9.1 Všeobecné informácie

- Varný panel po každom použití očistite.
- Dbajte na to, aby bola dolná časť kuchynského riadu vždy čistá.
- Škrabance a tmavé škvrny na povrchu neovplyvňujú to, ako varný panel funguje.
- Používajte špeciálny čistiaci prostriedok vhodný na povrch varného panela.
- Vždy používajte škrabku odporúčanú na varné panely so skleneným povrchom. Škrabku používajte len ako ďalší nástroj na čistenie skla po štandardnom postupe čistenia.

VAROVANIE!

Na čistenie skleneného povrchu nepoužívajte nože ani žiadne iné ostré kovové nástroje.

9.2 Čistenie varného panela

- **Okamžite odstráňte:** roztavený plast, plastovú fóliu, soľ, cukor a potraviny s cukrom, inak môžu nečistoty poškodiť varný panel. Dávajte pozor, aby ste sa nepopáliili. Špeciálnu škrabku priložte na sklenený povrch tak, aby bola naklonená v ostrom uhle, a čepel posúvajte po povrchu.
- **Po dostatočnom vychladnutí varného panela odstráňte:** škvrny od vodného kameňa a vody, tukové škvrny, lesklé kovové sfarbenie. Varný panel vyčistite

vlhkou handričkou a neabrazívnym čistiacim prostriedkom. Po vyčistení varný panel utrite dosucha mäkkou handričkou.

- **Odstráňte lesklé kovové sfarbenie:** použite roztok vody s octom a vyčistite sklenený povrch handričkou.

9.3 Čistenie odsávača pár

Mriežka

Mriežka vedie vzduch do odsávača pár. Okrem toho chráni systém odsávača pár a zabraňuje náhodnému vniknutiu cudzích predmetov dovnútra. Mriežka je vyrobená z hliníka. Mriežku môžete umývať manuálne alebo v umývačke riadu. Mriežku utrite mäkkou handričkou.

Nádržky na vodu

Pod odsávačom pár sa nachádza odkvapkávacia miska. Zhromažďuje skvapalnené pary, ktoré vznikajú pri každom varení. Zo systému odsávača pár môže kedykoľvek kvapkať voda do odkvapkávacej misky. Nezabudnite misku pravidelne vyprázdniť. Odkvapkávacia miska je viditeľná zhora po vybratí mriežky a krytu filtra spolu s filterami.

Pred prístupom k odkvapkávacej miske sa uistite, že ste ochránili obsah zásuvky alebo skrinky pod varnou doskou pred náhodným rozliatím.

1. Ak chcete získať prístup k odkvapkávacej miske, najskôr odomknite stredovú západku umiestnenú v zadnej časti. Západku posuňte opačným smerom. Odkvapkávaciu misku uchopte oboma rukami a opatrne ju posuňte doprava.

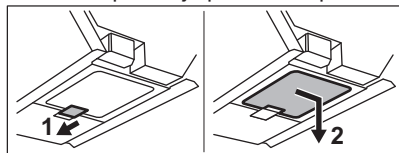

2. Odkvapkávaciu misku posuňte vertikálne nadol. Dávajte pozor, aby ste nevyliali vodu.

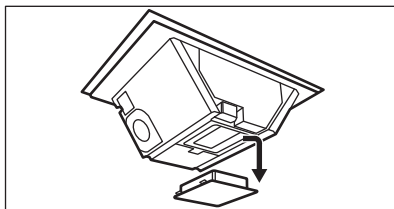

3. Vylejte vodu a vypláchnite odkvapkávaciu misku. Misku môžete umývať manuálne (teplou vodou, mydlom a mäkkou handričkou/špongiou) alebo v umývačke riadu (štandardný cyklus).

! VAROVANIE!

Dbajte na to, aby sa do odsávača pár nedostala žiadna tekutina.

Ak do systému odsávača pár vnikne voda alebo iné tekutiny:

1. Vypnite odsávač pár.
2. Nadvihnite mriežku a opatrne očistite oblasť odsávača pár teplou vodou, vlhkou handričkou alebo špongiou a jemným čistiacim prostriedkom.
3. Špongiou alebo suchou handričkou utrite prebytočnú tekutinu nahromadenú na dne dutiny odsávača pár.
4. V prípade potreby vyčistite filter (informácie nájdete v časti „Čistenie filtra odsávača pár“).
5. V prípade potreby vyprázdňte odkvapkávaciu misku.
6. Zapnite odsávač pár, nastavte úroveň rýchlosti ventilátora 2 alebo vyššiu a nechajte ho chvíľu spustený, aby odstránil zvyšnú vlhkosť.

9.4 Čistenie a regenerácia filtrov odsávača pár

Filteračná jednotka pozostáva z týchto prvkov: tukové filtre kombinované s krytom tukového filtra **A** a vyberateľné uhlíkové filtre s dlhou životnosťou **B**.



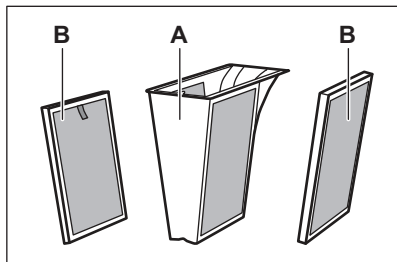

Spotrebič sa musí vždy používať so všetkými filterami, ktoré sú súčasťou dodávky.



Tukové filtre **A** zachytávajú masť, olej a zvyšky jedla a zabráňujú ich vniknutiu do systému odsávača pár. Uhlíkový filter s dlhou životnosťou **B** obsahujúci penu s aktívnym uhlím neutralizuje dym a zápachy z varenia.

Filtre pravidelne čistite a regenerujte:

- Tukové filtre **A** vyčistíte hneď, ako bude viditeľný nahromadený tuk. Frekvencia čistenia závisí od množstva tuku a oleja použitého pri varení. Filter sa odporúča čistiť jedenkrát mesačne alebo častejšie, ak je to potrebné.
- Uhlíkové filtre **B** s dlhou životnosťou čistite iba vtedy, keď vidíte nahromadený tuk.
- Uhlíkové filtre s dlhou životnosťou **B** regenerujte iba vtedy, keď sa zobrazí upozornenie . Maximálny počet cyklov regenerácie je 8 (približne 3 roky). Potom je potrebné filter vymeniť za nový.
- Okrem toho má varný panel zabudovaný panel s upozornením, ktoré vám pripomenie čistenie tukových filtrov a regeneráciu uhlíkových filtrov s dlhou životnosťou. Počítadlo na aktivovanie upozornenia sa automaticky spustí pri prvom zapnutí odsávača pár. Po 140 hodinách používania začne blikať ukazovateľ , čo znamená, že je čas vyčistiť tukové filtre **A** a regenerovať uhlíkové filtre s dlhou životnosťou **B**. Upozornenie zostane zobrazené 30 sekúnd po deaktivácii odsávača pár a varného panela. Upozornenie neblokuje používanie varného panela.

VAROVANIE!

Presýtený filter môže predstavovať riziko požiaru.

Demontáž a opätovná montáž filtrov

Filtre a puzdro tukového filtra sa nachádzajú priamo pod mriežkou v strede varného panela. Opatrne ich odmontujte, pretože môžu byť klzké kvôli nahromadenej masť.

1. Vyberte mriežku.

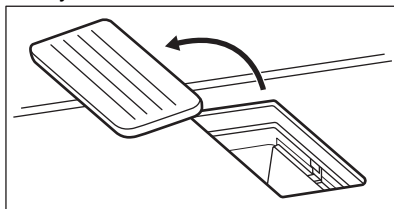

2. Vyberte puzdro tukového filtra uchopením vyčnievajúcej rukoväte.

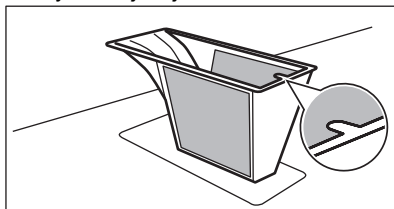

3. Uhlíkové filtre s dlhou životnosťou vyberte uchopením rukoväte.

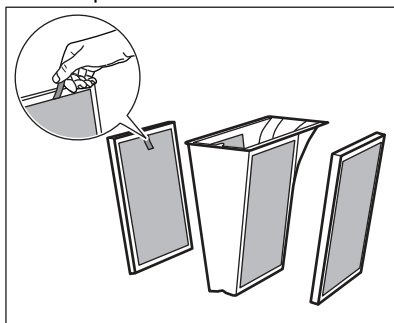

4. Filtračnú jednotku po vyčistení znovu zmontujte:
 - a. Zasuňte uhlíkové filtre s dlhou životnosťou do systému odsávača pár pozdĺž zabudovaných líšt.



- b. Puzdro tukového filtra vložte späť do vnútra.
- c. Položte mriežku na svoje miesto.

Čistenie tukových filtrov a puzdra tukových filtrov

1. Kryt tukového filtra s tukovými filrami dôkladne umyte v teplej vode s použitím jemného čistiaceho prostriedku, potom ich opláchnite teplou vodou. Na odstránenie zvyškov potravín môžete v prípade potreby použiť mäkkú špongiu, mäkkú handričku alebo neabrazívnu čistiacu kefku. Tukové filtre a kryt tukových filtrov je možné umývať v umývačke riadu v rámci štandardného cyklu s iným riadom v tej istej dávke.



V závislosti od typu čistiaceho prostriedku a počtu cyklov umývačky riadu môže prirodzene dôjsť k miernemu sfarbeniu sieťky, toto nemá vplyv na funkcionalitu tukového filtra.

- Na čistenie a sušenie častí filtra sa neodporúča používať papierové utierky.
- 2. Nechajte ich chvíľu vyschnúť pri izbovej teplote.
- 3. Puzdro tukového filtra vložte späť do spotrebiča.
- 4. Ak je upozornenie  zapnuté, krátkym stlačením  resetujete počítadlo. Počítadlo sa reštartuje.

Čistenie uhlíkových filtrov s dlhou životnosťou

1. Filter umyte ručne v teplej vode bez čistiacich prostriedkov. Čistiace prostriedky môžu narušiť filtráciu pachov. Na odstránenie zvyškov potravín môžete v prípade potreby použiť mäkkú špongiu, mäkkú handričku alebo neabrazívnu čistiacu kefku. Po odstránení väčších nečistôt z filtrov ich tiež môžete umyť v umývačke riadu pri teplote 65 – 70 °C (pomocou programu dlhšieho ako 90 min) bez čistiacich prostriedkov a riadu.
2. Filtre nechajte schnúť aspoň 24 h pri izbovej teplote. Pred opätovným zmontovaním je potrebné filtre úplne vysušiť.
3. Zmontujte filtračnú jednotku a vložte ju späť do odsávača pár.

Regenerácia uhlíkových filtrov s dlhou životnosťou

1. Najskôr vyčistite filtre podľa vyššie uvedených pokynov.
2. Filtre vložte do rúry nastavenej na teplotu 100 °C na 120 min. Filtre položte na stredný drôtený rošt. Použite ohrev bez ventilátora.
3. Zmontujte filtračnú jednotku a vložte ju späť do odsávača pár.
4. Krátkym stlačením tlačidla  vynulujte počítadlo. Počítadlo sa reštartuje.



10. ODSTRAŇOVANIE PROBLÉMOV





VAROVANIE!

Pozrite si kapitoly ohľadne bezpečnosti.

10.1 Čo robiť, ak...

Problém	Možná príčina	Náprava
Varný panel sa nedá zapnúť ani používať.	Varný panel nie je pripojený ku zdroju elektrického napájania alebo je pripojený nesprávne.	Skontrolujte, či je varný panel správne pripojený k zdroju elektrického napájania.
	Je vypálená poistka.	Uistite sa, že poruchu spôsobila poistka. Ak sa poistka vypáli opakovane, obráťte sa na kvalifikovaného elektrikára.
	Nastavenie ohrevu ste nenastavili na 60 sekúnd.	Znova aktivujte varný panel a do 60 sekúnd nastavte varný stupeň.
	Súčasne ste sa dotkli 2 alebo viacerých sensorových polí.	Dotýkajte sa iba jedného sensorového pola.
	Prestávka je zapnuté.	Pozrite si časť „Prestávka“.
	Na ovládacom paneli sú voda alebo tukové škvrnky.	Vyčistite ovládací panel.
Znie neprerušované pípanie.	Elektrické pripojenie je nesprávne.	Odpojte varný panel od elektrickej siete. Požiadajte kvalifikovaného elektrikára, aby skontroloval inštaláciu.
Nedá sa nastaviť maximálny stupeň ohrevu pre jednu z varných zón. Nedá sa zapnúť jedna z varných zón.	Ostatné zóny spotrebúvajú maximálny dostupný výkon. Váš varný panel funguje správne.	Znížte stupeň ohrevu ostatných varných zón pripojených do rovnakej fázy. Pozrite si časť „Správa výkonu“.
Zaznie zvukový signál a varný panel sa vypne. Zaznie zvukový signál, keď je varný panel vypnutý.	Umiestnili ste niečo na jedno alebo viaceré sensorové polia.	Odstráňte daný predmet zo sensorových polí.
Varný panel sa vypne.	Umiestnili ste niečo na sensorové pole  .	Odstráňte daný predmet zo sensorového pola.
Ukazovateľ zvyškového tepla sa nerozsvieti.	Zóna nie je horúca, pretože bola zapnutá iba krátky čas, alebo je poškodený senzor.	Ak bola zóna zapnutá dostatočne dlho, aby sa zohriala, obráťte sa na autorizované servisné stredisko.
Ovládací panel sa na dotyk zohreje.	Kuchynský riad je príliš veľký alebo ste ho položili príliš blízko k ovládaciemu panelu.	Ak je to možné, preložte veľký riad na zadné zóny.
Pri dotyku sensorových polí nezaznejú žiadne zvuky.	Zvuky sú vypnuté.	Zapnite zvuky. Pozrite si časť „Každodenné používanie“.
Ukazovateľ nad symbolom  sa rozsvieti.	Je zapnuté Detská poistka alebo Blokovanie.	Pozrite si časť „Detská poistka“ a „Blokovanie“.
Ovládací pásik bliká.	Na zóne nie je žiaden kuchynský riad alebo zóna nie je úplne zakrytá. Kuchynský riad je nevhodný.	Na zónu položte kuchynský riad tak, aby úplne zakrýval varnú zónu. Použite kuchynský riad vhodný pre indukčné varné panely. Pozrite si kapitolu „Tipy a rady“.

Problém	Možná príčina	Náprava
	Dno riadu má pre danú zónu príliš malý priemer.	Použite riad so správnymi rozmermi. Pozrite si časť „Technické údaje“.
Zohrievanie trvá dlho.	Kuchynský riad je príliš malý a absorbuje iba časť ohrevného výkonu, ktorý vytvára varná zóna.	Na optimálnu distribúciu tepla použite kuchynský riad s priemerom dna podobným veľkosti varnej zóny (t. j. s maximálnym rozmerom priemeru kuchynského riadu uvedenou v časti „Technické údaje“ > „Špecifikácia varných zón“).
Odsávač pár sa nespustí alebo sa vypne. Indikátory nad symbolmi ovládacích prvkov odsávača pár tiež môžu blikať.	Ventilátor sa môže sám vypnúť za určitých podmienok, napr. keď nie je miestnosť riadne vetraná.	Otvorte okno. Možno bude potrebné nainštalovať okennú prípojku. Pozrite si časť „Montáž“. Ak sa okenná prípojka už používa, uistite sa, že je nainštalovaná správne. Prečítajte si inštaláciu brožúru. Stlačte ľubovoľný symbol. Odsávač pár je opäť v prevádzke.
Ventilátor odsávača pár nefunguje správne, keď sú zapnuté funkcie odsávača pár.	Teplota v okolí odsávača pár je príliš vysoká. Vnútri a okolo odsávača pár nie je dostatočná cirkulácia vzduchu.	Vypnite varný panel a odpojte ho od zdroja napájania. Počkejte aspoň 10 sekúnd, potom ho znova zapojte do zásuvky. Ďalšie návrhy: Pokúste sa ochladiť teplotu okolitej oblasti. Vyberte filter odsávača pár a odstráňte zvyškovú vlhkosť z vnútra odsávača pár. Pozrite si časť „Ošetrovanie a čistenie“. Nechajte systém odsávača pár jeden deň vyschnúť, potom ho znova zapnite.
Odsávač pár dostatočne neabsorbuje paru, ktorá sa vytvára počas prípravy pokrmu.	Pokrievky na kuchynskom riade nie sú správne umiestnené.	Ak váš kuchynský riad nemá vetrané pokrievky, nakloňte pokrievky tak, aby uvoľnená para smerovala k odsávaču pár. Pozrite si časť „Rady a tipy“, kde nájdete informácie o špeciálnych pokrievkach s ventiláciou na paru, ktoré sa odporúča používať s integrovaným odsávačom pár.
	Filter odsávača pár je zanesený.	Vyčistite a regenerujte filter odsávača pár a vynulujte upozornenie. Pozrite si časť „Ošetrovanie a čistenie“.
 a číslo sa rozsvietia.	Nastala chyba vo varnom paneli.	Vypnite varný panel a po 30 sekundách ho znova zapnite. Keď sa opäť rozsvieti symbol  , odpojte varný panel od elektrickej siete. Po 30 sekundách opäť pripojte varný panel. Ak problém pretrváva, obráťte sa na autorizované servisné stredisko.

10.2 Ak nenájdete riešenie...

Ak problém nedokážete odstrániť sami, kontaktujte svojho predajcu alebo autorizované servisné stredisko. Uvedte

údaje z typového štítku. Uistite sa, že ste varný panel používali správne. V opačnom prípade nebude servisný zásah servisného technika alebo predajcu bezplatný, a to ani

počas záručnej doby. Informácie o záručnej dobe a autorizovaných servisných strediskách sú uvedené v záručnej brožúre.

11. TECHNICKÉ ÚDAJE

11.1 Typový štítok

Model TH84CB03CB:
Typ 67 D4A 01 AD
Indukcia 7.35 kW
Sér. č.
AEG

Č. výrobku (PNC) 949 598 447 00
220 - 240 V/400 V 2N, 50 Hz
Vyrobené v: Nemecko
7.35 kW



11.2 Špecifikácia varných zón

Varná zóna	Nominálny výkon (max. varný stupeň) [W]	PowerBoost [W]	PowerBoost maximálne trvanie [min]	Priemer kuchynského riadu [mm]
Ľavý predný	2300	3200	10	125 - 210
Ľavý zadný	2300	3200	10	125 - 210
Pravý predný	1400	2500	4	125 - 145
Pravý zadný	1800	2800	10	145 - 180

Výkon varných zón sa v malom rozsahu môže líšiť od údajov uvedených v tabuľke. Mení sa na základe materiálu a rozmerov kuchynského riadu.

Za účelom optimálneho prenosu tepla a výsledkov varenia používajte kuchynský riad

s priemerom dna podobným veľkosti varnej zóny (t. j. rozmer maximálneho priemeru dna kuchynského riadu ako uvedené v tabuľke). Nepoužívajte väčší kuchynský riad ako je priemer varnej zóny.

12. ENERGETICKÁ ÚČINNOSŤ

12.1 informácie o výrobku v súlade s nariadením EÚ o ekodizajne varnej dosky

Identifikácia modelu	TH84CB03CB
Typ varného panelu	Vstavaný varný panel
Počet varných zón	4
Technológia ohrevu	Indukcia

Priemer kruhových varných zón (Ø)	Ľavý predný	21.0 cm
	Ľavý zadný	21.0 cm
	Pravý predný	14.5 cm
	Pravý zadný	18.0 cm
Spotreba energie na varnú zónu (EC electric cooking)	Ľavý predný	189.1 Wh/kg
	Ľavý zadný	189.1 Wh/kg
	Pravý predný	180.2 Wh/kg
	Pravý zadný	178.3 Wh/kg
Spotreba energie na varný panel (EC electric hob)		184.2 Wh/kg

IEC / EN 60350-2 – Elektrické varné spotrebiče pre domácnosť – Časť 2: Varné panely – metódy merania výkonu.

Energetické parametre pre varnú oblasť sú označené na príslušných varných zónach.

12.2 Varný panel – úspora energie

Pri každodennom varení môžete ušetriť energiu, ak budete postupovať podľa nižšie uvedených rád.

- Keď zohrievate vodu, použite len také množstvo, aké potrebujete.
- Na riad podľa možností vždy položte pokrievku.
- Kuchynský riad položte priamo do stredu varnej zóny.
- Zvyškové teplo využite na udržiavanie teploty jedla alebo na jeho roztopenie.

12.3 Informácie o výrobku týkajúce sa spotreby energie a maximálneho času na dosiahnutie príslušného režimu nízkeho výkonu

Spotreba energie v režime Vypnuté	0.3 W
Maximálny čas potrebný na automatické dosiahnutie príslušného režimu nízkeho výkonu	2 min

12.4 Hárok s informáciami o výrobku a informácie o výrobku v súlade s predpismi EÚ o energetickom označovaní a ekodizajne pre odsávač pár

Informačný list výrobku podľa (ES) č. 65/2014		
Meno dodávateľa alebo jeho ochranná známka	AEG	
Identifikačný kód modelu	TH84CB03CB	
Ročná spotreba energie - AEEhood	32.7	kWh/rok
Trieda energetickej účinnosti	A+	
Účinnosť dynamiky prúdenia - FDEhood	32.0	
Trieda účinnosti dynamiky prúdenia	A	
Účinnosť osvetlenia - LEhood	-	lx/W
Trieda účinnosti osvetlenia	-	
Účinnosť filtrácie masntôt - GFEhood	85.1	%
Trieda účinnosti filtrácie masntôt	B	

Prietok vzduchu pri minimálnom výkone pri normálnom používaní	270.0	m ³ /h
Prietok vzduchu pri maximálnom výkone pri normálnom používaní	550.0	m ³ /h
Prietok vzduchu pri intenzívnom používaní alebo s posilnením	650.0	m ³ /h
Vážený výkon zvuku A pri minimálnej rýchlosti	50	dB(A) ref pW
Vážený výkon zvuku A pri maximálnej rýchlosti	66	dB(A) ref pW
Vážený výkon zvuku A pri intenzívnom výkone alebo s posilnením	69	dB(A) ref pW
Nameraná spotreba energie v režime vypnutia - Po	0.49	W
Nameraná spotreba energie v pohotovostnom režime - Ps	-	W
Doplnkové informácie podľa (ES) č. 66/2014		
Činiteľ prírastku času - f	0.8	
Index energetickej účinnosti - EEIhood	42.6	
Nameraný prietok vzduchu v bode s najvyššou účinnosťou - QBEP	286.7	m ³ /h
Nameraný tlak vzduchu v bode s najvyššou účinnosťou - PBEP	449	Pa
Maximálny prietok vzduchu - Qmax	650.0	m ³ /h
Nameraný elektrický príkon v bode s najvyššou účinnosťou - WBEP	111.9	W
Nominálny výkon systému osvetlenia - WL	-	W
Priemerné osvetlenie vrhané systémom osvetlenia na povrch varnej plochy - E _{middle}	-	lx

Spotrebič testovaný podľa: IEC / EN 61591, IEC / EN 60704-1, IEC / EN 60704-2-13, IEC / EN 50564.

12.5 Odsávač pár – úspora energie

Pri každodennom varení môžete ušetriť energiu, ak budete postupovať podľa nižšie uvedených rád.

- Keď začnete variť, nastavte ventilátor odsávača pár na nízku úroveň rýchlosti. Po skončení varenia nechajte odsávač pár niekoľko minút v činnosti.

- Rýchlosť ventilátora zvýšte iba vtedy, ak sa potrebujete zbaviť veľkého množstva pary alebo dymu. Funkciu Boost odporúčame používať iba v extrémnych situáciách.
- Filter odsávača pár čistite pravidelne a v prípade potreby ho vymeňte, aby sa zachovala účinnosť odsávača pár.
- Na optimalizáciu účinnosti a minimalizovanie hluku použite systém vedenia s maximálnym priemerom.

13. OCHRANA ŽIVOTNÉHO PROSTREDIA

Materiály označené symbolom  odovzdajte na recykláciu. Obal hodte do príslušných kontajnerov na recykláciu. Chráňte životné prostredie a zdravie ľudí a recyklujte odpad z elektrických a elektronických spotrebičov. Nelikvidujte spotrebiče označené symbolom

 spolu s odpadom z domácnosti. Výrobok odovzdajte v miestnom recyklačnom zariadení alebo sa obráťte na obecný alebo mestský úrad.





aeg.com

701132126-B-472024



CE