

la Sommelière

ECELLAR 185

VAŠIM VÍNŮM JE DOMA DOBŘE

NÁVOD K OBSLUZE



Chytrá vinotéka

Kompatibilní s  VINOTAG 

OBSAH

1. BEZPEČNOSTNÍ POKYNY	3
Bezpečnost dětí a jiných snadno zranitelných osob.....	3
Všeobecné bezpečnostní pokyny.....	4
Chladivo	4
Elektrická bezpečnost.....	5
Denní používání.....	5
Důležité informace týkající se instalace.....	6
Odstraňování potíží a náhradní díly	7
2. VÝROBNÍ ŠTÍTEK.....	9
3. POPIS SPOTŘEBIČE	9
Deklarovaná skladovací kapacita	10
Doporučení týkající se rozmístění polic	10
Vlastnosti rádiové frekvence.....	10
4. INSTALAČNÍ POKYNY	11
Před uvedením spotřebiče do provozu	11
Instalace vinotéky	12
Zdroj napájení.....	12
Umístění.....	12
Montáž madla	13
Dosah Wi-Fi	13
Dosah Bluetooth.....	14
Vzdušná vlhkost	14
5. OVLÁDÁNÍ VINOTÉKY	15
Ovládací panel	15
Hlavní řídicí jednotka	16
Uvedení do provozu.....	16
Chytré police.....	17
Provozní režimy	18
Zimní režim	20
Aplikace VINOTAG®	20
6. PÉČE A ÚDRŽBA	34
Automatické odmrazování.....	34
Výměna uhlíkového filtru.....	34
V případě výpadku elektrického proudu.....	35
Když jedete na dovolenou	35
Pokud musíte vinotéku přesunout.....	35
7. V PŘÍPADĚ PORUCHY	36
8. ODSTRAŇOVÁNÍ POTÍŽÍ	37
Průvodce odstraňováním potíží.....	37
Chybové kódy	39
9. ŽIVOTNÍ PROSTŘEDÍ.....	40
10. VAROVÁNÍ	40

1. BEZPEČNOSTNÍ POKYNY

Před instalací a prvním použitím spotřebiče si pozorně přečtete tento návod k obsluze včetně obsažených varování a užitečných tipů. Návod k obsluze obsahuje důležité pokyny pro Vaši bezpečnost a správné používání spotřebiče. Aby nedošlo k poškození spotřebiče a/nebo poranění osob, je důležité, aby osoby, které spotřebič používají, dobře znaly způsob ovládání a bezpečnostní funkce spotřebiče. Uschovejte si tento návod k obsluze na bezpečném místě pro případné použití v budoucnu. Pokud spotřebič předáváte jiné osobě nebo jej stěhujete, nezapomeňte k němu přiložit i tento návod. Bude tak zaručeno optimální fungování spotřebiče.

Uschovejte si návod k obsluze na bezpečném místě, předejdete tak nebezpečí poranění. Výrobce nenese odpovědnost za škody, které byly způsobeny nesprávným používáním spotřebiče.

Bezpečnost dětí a jiných snadno zranitelných osob

- Spotřebič smí používat děti starší 8 let a osoby s omezenými fyzickými, smyslovými nebo duševními schopnostmi nebo s nedostatečnými zkušenostmi a znalostmi pouze tehdy, pokud se nacházejí pod dohledem odpovědné osoby nebo pokud byly seznámeny se správným a bezpečným používáním spotřebiče a chápou případná rizika s tím spojená. Děti si se spotřebičem nesmí hrát. Děti smí provádět čištění a uživatelskou údržbu spotřebiče pouze tehdy, pokud jsou starší 8 let a je na ně přítom dohlíženo.
- Uchovávejte veškeré obalové materiály mimo dosah dětí, neboť hrozí nebezpečí udušení.
- Pokud se rozhodnete spotřebič zlikvidovat, vytáhněte zástrčku napájecího kabelu ze zásuvky, odřízněte napájecí kabel (co nejlíže u spotřebiče) a odstraňte dvířka, aby si děti nemohly ve spotřebiči hrát a utrpět přitom úraz elektrickým proudem nebo se ve spotřebiči zavřít.
- Pokud nahrazujete spotřebič se zaklapávacím zámkem na dvířkách nebo těsnění spotřebičem s magnetickým těsněním dvířek, ujistěte se, že je zámek nefunkční, než spotřebič předáte k likvidaci. Spotřebič se tak nestane léčkou pro děti.
- Uchovávejte spotřebič a jeho napájecí kabel mimo dosah dětí mladších 8 let.
- Děti nesmí vkládat do spotřebiče žádné lahve ani je z něj vyjímat.

Všeobecné bezpečnostní pokyny

POZOR - Spotřebič je určen k použití v domácnosti a v podobném prostředí:

- v kuchyňkách pro zaměstnance v obchodech, kancelářích a jiném pracovním prostředí;
- v ubytovacích zařízeních s výdejem snídaně;
- na farmách a pro klienty hotelů, motelů a jiných ubytovacích zařízení;
- v průmyslových kuchyních a pro jiné nekomerční účely.

POZOR - V chladicím prostoru spotřebiče neskladujte žádné hořlavé látky, jako jsou například spreje, neboť by mohlo dojít k úniku hořlaviny.

POZOR - Výměnu napájecího kabelu smí z bezpečnostních důvodů provést pouze výrobce nebo kvalifikovaný technik. Výměna musí být provedena okamžitě.

POZOR - Dbejte na to, aby nedocházelo k blokování ventilačních otvorů, Zkontrolujte, zda může těmito otvory volně cirkulovat vzduch.

POZOR - Dbejte na to, abyste nepoškodili chladicí okruh.

POZOR - Nepoužívejte v chladicím prostoru vinotéky žádné elektrospotřebiče, pokud se nejedná o typ doporučený výrobcem.

POZOR - Chladicí a izolační systémy spotřebiče obsahují hořlavé plyny. Odevzdejte vysloužilý spotřebič v příslušné sběrně elektroodpadu. Nevystavujte spotřebič ohni.

Chladivo

V chladicím okruhu spotřebiče se používá isobutan (R600a) jako chladivo.

Jedná se o vysoce hořlavý zemní plyn, který představuje nebezpečí pro životní prostředí. Dávejte proto při přepravě a instalaci spotřebiče pozor, aby nedošlo k poškození částí chladicího okruhu. Chladivo (R600a) je hořlavá tekutina.

Pozor: Nebezpečí požáru

Pokud dojde k poškození chladicího okruhu:

- Spotřebič nesmí přijít do styku s otevřeným ohněm a jinými zdroji vznícení.
- Dobře vyvětrejte místnost, ve které se spotřebič nachází. Je nebezpečné spotřebič jakkoliv upravovat nebo modifikovat.

Poškozený napájecí kabel může způsobit zkrat a/nebo úraz elektrickým proudem.

Elektrická bezpečnost

- Neneseme žádnou odpovědnost za nehody způsobené nesprávně provedeným připojením k elektrické síti.
- Neprodužujte napájecí kabel. Nepoužívejte prodlužovací kabel, adaptér ani vícenásobnou zásuvku.
- Ujistěte se, že zástrčka napájecího kabelu není poškozená. Zástrčka ve špatném stavu může způsobit přehřátí spotřebiče a jeho vznícení.
- Ujistěte se, že zástrčka napájecího kabelu zůstane po instalaci spotřebiče dobře dostupná.
- Netahejte na napájecí kabel.
- Ujistěte se, že je spotřebič vždy uzemněný.
- Pokud je zásuvka, ke které chcete spotřebič připojit, uvolněná, nezasunujte do ní zástrčku napájecího kabelu. Nechte zásuvku nejprve opravit.
- Nepoužívejte spotřebič bez krytu vnitřního osvětlení.
- Před výměnou žárovky nejprve odpojte spotřebič od elektrické sítě.
- Vinotéku lze napájet pouze jednofázovým proudem o hodnotě 220 ~ 240 V / 50 Hz.
- Pokud došlo k poškození napájecího kabelu, kontaktujte zákaznický servis a nechte kabel vyměnit.
- Zásuvka, ke které je spotřebič připojený, musí být snadno dostupná, zároveň se však musí nacházet mimo dosah dětí. V případě pochybností kontaktujte instalačního technika.
- Nepoužívejte k připojení spotřebiče k elektrické síti prodlužovací kabel, adaptér ani vícenásobnou zásuvku. Spotřebič lze připojit pouze k řádně uzemněné zásuvce, která vyhovuje platným normám.

Denní používání

- Tento spotřebič je určen výhradně ke skladování vína.
- Neskladujte v tomto spotřebiči hořlavé plyny ani tekutiny. Hrozí nebezpečí výbuchu.
- Nepoužívejte v tomto spotřebiči jiné elektrické spotřebiče (elektrické výrobky zmrzliny, mixéry atd.).
- Při odpojování spotřebiče od elektrické sítě tahejte vždy za zástrčku napájecího kabelu, nikoliv za samotný kabel.
- Dbejte na to, aby se do blízkosti plastových částí spotřebiče nedostaly horké předměty.

- Přísně dodržujte doporučení výrobce spotřebiče týkající se skladování. Přečtěte si příslušnou kapitolu v tomto návodu.
- Spotřebič nesmí přijít do styku s hořícími svíčkami, lampami a jinými předměty, ve kterých hoří oheň.
- Spotřebič je určen ke skladování nápojů v běžné domácnosti, jak je uvedeno v tomto návodu k obsluze.
- Spotřebič je těžký. Buďte při přemísťování spotřebiče opatrní. Pokud je spotřebič vybavený kolečky, myslete na to, že tato kolečka jsou určena pouze pro přesuny spotřebiče na minimální vzdálenosti. Nepřesouvejte spotřebič na velké vzdálenosti.
- Nestoupejte si na police, přihrádky, dvířka atd. ani je nepoužívejte jako opěru.
- Nepřepělnujte spotřebič, předejdete tak pádu skladovaných předmětů a s tím spojenému zranění osob nebo poškození spotřebiče.

Pozor: Čištění a údržba

- Před přistoupením k údržbě nejprve vypněte spotřebič a vytáhněte zástrčku napájecího kabelu ze zásuvky.
- Nepoužívejte k čištění spotřebiče kovové předměty, parní čističe, těkavé látky, organická ředidla ani abrazivní prostředky.
- Nikdy nepoužívejte k čištění spotřebiče hořlavé tekutiny. Jejich výpary představují nebezpečí požáru nebo výbuchu.
- Nepoužívejte ostré nebo špičaté předměty k odstranění námrazy. Používejte pouze plastovou škrabku.

Důležité informace týkající se instalace!

- **Varování! Abyste předešli překlopení vinotéky, umístěte lahve nejprve do zadní části vinotéky. Nelze zároveň vysunout police nebo je nechat vysunuté. Hmotnost lahví může vést k tomu, že se vinotéka překlopí dopředu, proto je důležité, abyste lahve rozmístili po celém vnitřním prostoru vinotéky. Manipulujte s lahvemi i vinotékou opatrně.**
- Aby bylo zaručeno správné připojení spotřebiče k elektrické síti, postupujte podle pokynů v tomto návodu k obsluze.
- Vybalte spotřebič a zkontrolujte, zda nedošlo k viditelnému poškození. Pokud zjistíte, že je spotřebič poškozený, v žádném případě jej nepřipojujte k elektrické síti. Nahlaste poškození prodejci, u kterého jste spotřebič zakoupili. Uchovejte si v takovém případě obal spotřebiče.

- Doporučujeme vyčkat alespoň 24 hodin a teprve poté připojit spotřebič k elektrické síti, aby olej mohl stéct zpět do kompresoru.
- Dobrá cirkulace vzduchu je nezbytná pro to, aby se předešlo přehřátí spotřebiče. Dodržujte proto instalační pokyny uvedené v tomto návodu. Varování! Tato vinotéka není určena k použití jako vestavěný nebo zabudovaný spotřebič.
- Dbejte na to, aby se spotřebič nedotýkal zdí a/nebo nepřicházel do styku s horkými předměty (kompresor, kondenzátor, radiátory, varné spotřebiče, sušička atd.), předejte tak nebezpečí požáru a přehřátí spotřebiče. Vždy pečlivě dodržujte pokyny k instalaci.
- Zkontrolujte, zda je zástrčka napájecího kabelu po provedené instalaci spotřebiče stále dobře dostupná.
- Dávejte při instalaci spotřebiče pozor, aby nedošlo k zaklínění, přiskřípnutí nebo poškození napájecího kabelu.

Odstraňování potíží a náhradní díly

Veškeré elektroinstalační práce by měl provést pouze kvalifikovaný a kompetentní technik.

Opravu spotřebiče smí provést pouze autorizované servisní středisko, a to za použití výhradně originálních náhradních dílů.

Podle NAŘÍZENÍ (EU) 2019/2019 (příloha II, bod 3) musí být estetické a funkční náhradní díly dostupné servisním střediskům a koncovým uživatelům v po dobu 7 popř. 10 let (Seznam v příloze II, bod 3.a.1 a 3.a.2) po uvedení posledního exempláře modelu na trh. Seznam náhradních dílů a způsob jejich objednání (přístup pro servisní střediska / přístup pro soukromé osoby) získáte na následujících internetových stránkách: www.interfroidservices.fr nebo poštou na následující adrese: FRIO - Interfroid Services, 143 Bd Pierre Lefaucheux - 72230 ARNAGE, Francie.

Ostatní funkční náhradní díly, které nejsou uvedeny v nařízení (EU) 2019/2019, jsou dostupné po dobu 10 let. Výrobce poskytuje záruku 1 rok na funkční díly.



R600a Bezpečnostní pokyny

- **Pozor** — Neblokujte ventilační otvory ve spotřebiči. Udržujte ventilační otvory ve spotřebiči nebo ve vestavné konstrukci bez překážek.
- **Pozor** — Neskladujte ve spotřebiči výbušné látky, jako jsou aerosolové plechovky s hořlavým hnacím plynem.
- **Pozor** — Dbejte na to, aby nedošlo k poškození chladicího okruhu spotřebiče.
- **Pozor** — Chladicí spotřebiče používají jako chladivo isobutan (R600a), proto by se měly nacházet mimo dosah zdrojů vznícení (mohlo by například dojít ke vznícení elektrických kontaktů v případě úniku chladiva). Typ chladiva je uveden na výrobním štítku spotřebiče.
- **Pozor** — V chladicím prostoru spotřebiče nepoužívejte žádné jiné elektrospotřebiče, pokud se nejedná o typ doporučený výrobcem.

Tento spotřebič odpovídá požadavkům evropských směrnic a jejich případným změnám.



2. VÝROBNÍ ŠTÍTEK

Výrobní štítek se nachází v chladicím prostoru nebo na zadní straně spotřebiče (v závislosti na modelu). Obsahuje všechny údaje specifické pro tento spotřebič.

Doporučujeme Vám poznamenat si před instalací spotřebiče jeho sériové číslo do tohoto návodu k obsluze, abyste jej později v případě potřeby (oprava, dotaz zákaznického servisu atd.) nemuseli hledat.



Po instalaci a naplnění spotřebiče je přístup k výrobnímu štítku obtížný.

POZOR: Bez této informace Vám zákaznický servis nemůže pomoci.

3. POPIS SPOTŘEBIČE

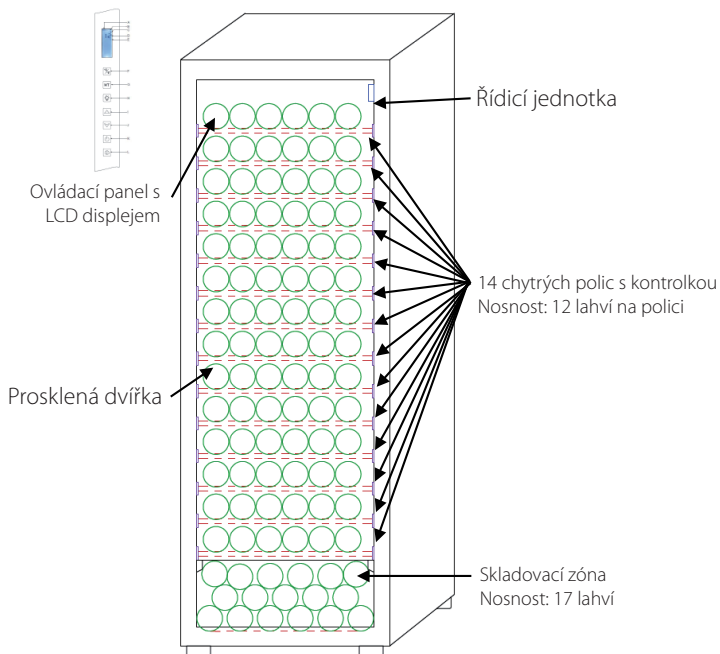

Další informace o tomto výrobku získáte v online databázi EPREL. V souladu s ustanoveními delegovaného nařízení (EU) 2019/2016 komise jsou všechny údaje týkající se tohoto chladicího spotřebiče obsaženy v databázi EPREL (Evropská databáze výrobků pro energetické štítky). Tato databáze Vám umožňuje seznámit se s informacemi o výrobku a s jeho technickou dokumentací. Přístup do databáze EPREL získáte naskenováním QR kódu na výrobním štítku spotřebiče nebo přímým přechodem na následující webové stránky: www.ec.europa.eu a vyhledáním modelu chladicího spotřebiče.

Na webových stránkách www.lasommeliere.com naleznete veškeré informace o vinotéce ECELLAR 185 a také si zde můžete stáhnout návod k obsluze.

Deklarovaná skladovací kapacita

- Vinotéka ECELLAR185 má skladovací kapacitu 185 lahví
- Vinotéka je vybavena 14 chytrými policemi
- Každá police pojme 12 lahví
- Vinotéka je také vybavena skladovací zónou, do které lze umístit až 17 lahví

Deklarovaná skladovací kapacita odpovídá maximální skladovací kapacitě vypočítané s počtem polic, které jsou prodávány spolu se spotřebičem. Chytré police vinotéky ECELLAR mají takové rozměry, abyste na ně mohli umístit láhev o velikosti šampaňského. Díky této zvláštnosti můžete v této vinotéce skladovat všechny tvary lahví o objemu 75 cl, například lahve typu bordeaux, lahve na šampaňské, lahve burgundského typu nebo alsacké flétny. Vinotéka pojme i atypické lahve, jako jsou lahve na prosecco, sacchetto, mateus atd.

Varování! Maximální průměr lahví, které lze umístit na police, je maximálně 9 cm.

Pokud chcete nechat zrát lahve různé velikosti, doporučujeme Vám proložit větší lahve střídavě standardními lahvemi na bordeaux, předejdete tak problémům během skladování. Pokud vedle sebe umístíte lahve netypického tvaru nebo obzvláště velkých rozměrů, může se stát, že na policích bude možné skladovat pouze omezený počet těchto lahví. Pokud na polici rozmístíte lahve běžné velikosti (bordeaux 75 cl) střídavě s lahvemi netypického tvaru nebo s velkými rozměry, můžete využít všechna skladovací místa na polici.

Pokud i přes naši snahu police vinotéky ECELLAR nerozpoznají tvar lahve, postupujte prosím následovně:

Když je lahev příliš velká a nevejde se na polici, postupujte následovně:

- Umístíte lahev na první polici vinotéky (seshora dolů)
- Uskladněte ji v dolní zóně vinotéky

Doporučení týkající se rozmístění polic

Doporučujeme ponechat původní rozmístění polic a jiného příslušenství, spotřebič tak bude moci co nejlépe využít elektrickou energii. Jakákoliv změna tohoto rozmístění může mít negativní vliv na spotřebu elektrické energie.

Vlastnosti rádiové frekvence

Společnost La Sommelière tímto prohlašuje, že rádiové zařízení ECELLAR185 vyhovuje směrnici 2014/53/EU a ostatním relevantním evropským směrnicím. Odkaz na směrnici:

<https://eur-lex.europa.eu/legal-content/FR/TXT/?uri=CELEX%3A32014L0053&qid=1617885639187>

- Frekvenční pásmo: 2400 MHz až 2483,5 MHz
- Maximální výkon: 100 mW

Certifikát CE si lze prohlédnout a stáhnout na webových stránkách společnosti La Sommelière:

<https://www.lasommeliere.com/fr/155-ECELLAR185.html>

4. INSTALAČNÍ POKYNY

Před uvedením spotřebiče do provozu

- Odstraňte vnější i vnitřní obal.
- Nechte spotřebič před uvedením do provozu alespoň 24 hodin stát ve svislé poloze. Minimalizujete tak nebezpečí poruchy chladicího systému v důsledku přepravy.
- Vyčistíte vnitřní prostor i vnější povrch spotřebiče měkkým hadříkem namočeným ve vlažné vodě.
- Rozhodněte se, kam spotřebič umístíte.
- Umístíte spotřebič na podlahu, která je dostatečně pevná, aby unesla hmotnost zcela naplněného spotřebiče.
- Pomocí stavitelných nožiček vinotéku vyrovnejte. Varování! Vinotéka by měla být mírně nakloněná dozadu, aby mohl odtékat kondenzát a aby dvířka dobře těsnila. Zároveň se tak předejde nechtěnému vysunutí polic nezávisle na hmotnosti skladovaných lahví. Je nutné zajistit dostatečnou ventilaci, neblokujte proto žádné výstupy vzduchu.
- **Tento spotřebič je navržen jako volně stojící. V žádném případě nesmí být použit jako vestavný spotřebič. Dbejte na to, aby kolem spotřebiče mohl dobře cirkulovat vzduch.**
- Připojte vinotéku k vyhrazené zásuvce. Mezi zadní stěnou vinotéky a zdí ponechte odstup 50 mm, mezi bočními stěnami a nad vinotékou musí a případným nábytkem musí zůstat odstup 100 mm. Pomocí stavitelných nožiček vyrovnejte spotřebič (doporučujeme použít vodováhu). Varování! Vinotéka se má mírně naklánět dozadu; zabráníte tak pohybům v důsledku nestability spotřebiče, které by mohly způsobovat hluk a vibrace. Zároveň zajistíte, že dvířka vinotéky budou perfektně těsnit.
- Tento spotřebič je určen výhradně ke skladování vína.
- Tento spotřebič používá hořlavý chladicí plyn, dávejte proto pozor, abyste během přepravy nepoškodili chladicí potrubí.

Upozornění

- Ve spotřebiči skladujte pouze zavřené lahve.
- Nepřepĺňujte spotřebič.
- Neotevírejte zbytečně dvířka spotřebiče.
- Nezakrývejte police hliníkovou fólií ani jiným materiálem, mohli byste tak negativně ovlivnit cirkulaci vzduchu ve spotřebiči.
- Pokud nebudete vinotéku delší dobu používat, doporučujeme Vám vytáhnout zástrčku napájecího kabelu ze zásuvky. Pečlivě spotřebič vyčistíte a nechte dvířka pootevřená, aby mohl cirkulovat vzduch a v chladicím prostoru nedocházelo k tvorbě plísň nebo nepříjemného zápachu.

POZOR: Spotřebič se musí nacházet v dostatečné vzdálenosti od látek, které představují nebezpečí požáru.

Instalace vinotéky

Varování! Abyste předešli převrácení vinotéky, nejprve naplňte police v zadní části chladicího prostoru. Police nesmí být při vkládání lahví vysunuté. Hmotnost lahví by mohla způsobit překlopení vinotéky dopředu, proto je důležité rozmístit lahve po celém chladicím prostoru. Manipulujte s vinotékou i lahvemi opatrně.

Zdroj napájení

Připojte vinotéku k vyhrazené zásuvce typu E.

Zásuvka musí zůstat dobře přístupná i po připojení vinotéky.

Pokud máte dotazy ohledně elektrického výkonu a/nebo uzemnění, obraťte se na kvalifikovaný personál (elektrikář, autorizovaný servis).

Umístění

- **Varování!** Umístěte vinotéku na čisté (bezprašné) místo, kde teplota neklesá pod bod mrazu. Vinotéka se nesmí nacházet v blízkosti tepelných zdrojů, jako jsou např. radiátory, kamna, sluneční paprsky atd. Vinotéka se nesmí nacházet venku.
- Postavte vinotéku na podlahu, která je dostatečně pevná, aby unesla hmotnost naplněné vinotéky.
- Vyrovnajte vinotéku pomocí stavitelných nožiček.

Tento spotřebič je vhodný pouze pro provoz v prostorách s určitou okolní teplotou. Klimatická třída je uvedena na výrobním štítku.

N: Tento chladicí spotřebič je určen k použití při okolní teplotě v rozsahu od 16 °C do 32 °C. Okolní teplota má vliv na teplotu a vlhkost uvnitř vinotéky.

Teplotu uvnitř spotřebiče lze nastavit v rozsahu od 5 °C do 20 °C. K regulaci teploty slouží termostat. Změna teploty má za následek větší spotřebu elektrické energie.

Dokud je spotřebič v provozu a používá se za běžných podmínek, je garantováno dodržení teploty v chladicím prostoru. Vnitřní teplota spotřebiče a jeho spotřeba elektrické energie závisí na četných faktorech, jako je okolní teplota, sluneční záření, četnost otevírání dvířek a počet skladovaných lahví. Mírné kolísání teploty je zcela normální a odpovídá chladicím cyklům spotřebiče. Toto kolísání však nemá žádný vliv na skladovací teplotu vína, neboť kolísání trvá pouze krátce a nedojde proto k výměně tepla s lahvemi.

Montáž madla

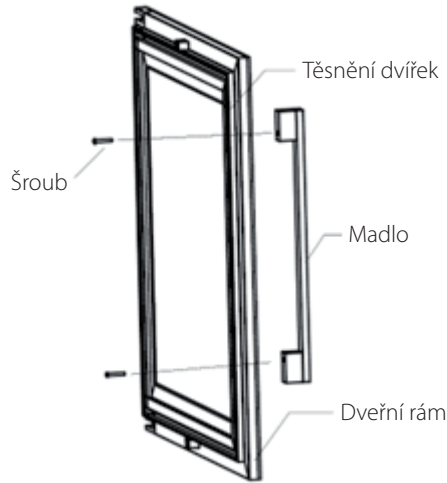

- Vyjměte madlo dvířek a oba šrouby z plastového sáčku, který se nachází uvnitř spotřebče.
- Před montáží madla sejměte na odpovídajícím místě těsnění. Pokud těsnění sejmete opatrně, nedojde k jeho poškození.
- Uvolněte těsnění z úhlu dvířek až po potřebnou výšku a poté zasuňte oba šrouby do otvorů madla dvířek.
- Přišroubujte madlo a vložte těsnění zpět do štěrbiny ve dvířkách, abyste tak zakryli roh.

Dosah Wi-Fi

Varování! Vinotéka ECELLAR pracuje s připojením Wi-Fi.

Varování! Uživatel sám odpovídá za dostatečné připojení k síti Wi-Fi (rychlost / síla signálu), aby mohla chytrá vinotéka správně fungovat.

- Pokud je připojení k bezdrátové síti pomalé, můžete použít zesilovač.

Pokud dojde k přerušení internetového spojení, vinotéka může uložit do paměti až 100 událostí, než se spojení obnoví.

Poté budou informace a aktuální stav zásob vína odeslány na server.

Při překročení 100 událostí se starší záznamy přepíší novějšími záznamy.

Uživatel si tyto informace může prohlédnout ve své aplikaci v sekci „Oznámení“.

V případě výpadku napájení vinotéka neneviduje vložení ani vyjmutí lahví vína. Dojde i ke ztrátě událostí, které jsou uloženy v paměti vinotéky do synchronizace se serverem.

Při restartu po obnovení dodávky elektrického proudu se zobrazí poslední verze, která byla uložena do cloudu, jako aktuální stav vinotéky. Je proto důležité během výpadku napájení pokud možno neměnit obsah vinotéky, aby nedocházelo k rozdílům mezi digitálním registrem a skutečným obsahem vinotéky.

Dosah Bluetooth

Varování! Párování vinotéky ECELLAR s bezdrátovou sítí probíhá prostřednictvím Bluetooth. V každodenním použití komunikuje vinotéka výhradně prostřednictvím Wi-Fi.

Dosah Bluetooth vinotéky je maximální 3 m při zavřených dvířkách.

Vzdušná vlhkost

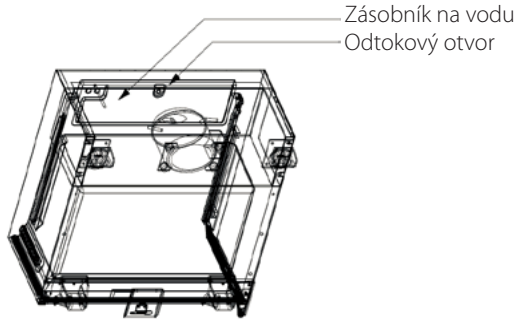

Uvnitř vinotéky na kompresoru se nachází zásobník na vodu, který slouží k udržení správné vzdušné vlhkosti ve vinotéce.

- Pokud se v zásobníku nachází příliš mnoho vody, přebytečná voda proteče odtokovým otvorem do zachycovací nádoby nad kompresorem.
- Při instalaci nezapomeňte vinotéku mírně naklonit dozadu vyšroubováním obou předních stavitelných nožiček, aby voda mohla řádně odtékat.
- Odtokový otvor nesmí být ucpaný.

5. OVLÁDÁNÍ VINOTÉKY

Ovládací panel

Vinotéka **ECELLAR185** je vybavená elektronickým ovládacím panelem s LCD displejem. Ovládací panel se nachází uvnitř vinotéky na levé straně.

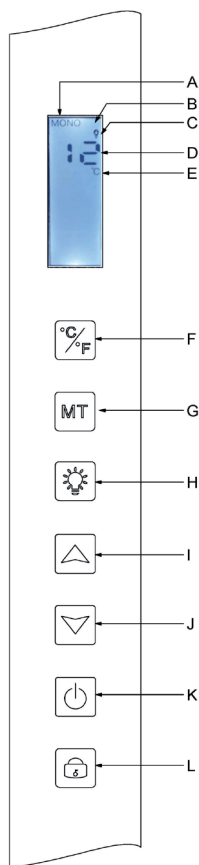

PÍSMENO	POPIS
A	Zobrazení provozního režimu vinotéky: MONO (stejná teplota v celé vinotéce) nebo AUTO (různá teplota)
B	Dětská pojistka: Upozornění na zablokování ovládacího panelu.
C	Kontrolka osvětlení: Upozornění na zapnutí osvětlení.
D	Teplota nastavená pro vnitřní prostor vinotéky. Vinotéka ECELLAR zobrazuje na digitálním displeji nastavenou teplotu. Můžete však zobrazit i aktuální teplotu v chladicím prostoru vinotéky, a to stisknutím tlačítek I + J a jejich podržením po dobu 3 sekund. Poté se na displeji zobrazí blikající aktuální teplota naměřená snímačem. Po uvolnění tlačítek se na displeji opět zobrazí nastavená teplota.
E	Zobrazení teploty ve stupních Celsia (°C) nebo stupních Fahrenheita (°F°).
F	Tlačítko pro změnu zobrazení teploty: - stupně Celsia se symbolem „°C“ nebo - stupně Fahrenheita se symbolem „°F“
G	Výběr provozního režimu vinotéky. Běžně vinotéka pracuje v režimu MONO. Když jednou stisknete tlačítko, vinotéka přejde do režimu AUTO (provoz s různými teplotami v chladicím prostoru).
H	Tlačítko pro zapnutí/vypnutí osvětlení.
I	Tlačítko pro nastavení teploty. Stisknutím tohoto tlačítka zvýšíte nastavenou teplotu na požadovanou hodnotu. Teplotu v chladicím prostoru vinotéky lze nastavit v rozmezí od 5 °C do 20 °C v režimu MONO (stejná teplota v celé vinotéce). V režimu AUTO (různá teplota) vinotéka kontroluje vnitřní teplotu samostatně. V tomto režimu tato tlačítka nefungují.
J	Tlačítko pro nastavení teploty. Stisknutím tohoto tlačítka snížíte nastavenou teplotu na požadovanou hodnotu. V režimu MONO (stejná teplota) lze nastavit teplotu v chladicím prostoru vinotéky v rozmezí od 5 °C do 20 °C. V režimu AUTO (různá teplota) vinotéka kontroluje vnitřní teplotu samostatně. V tomto režimu tato tlačítka nefungují.
K	Stisknutím tohoto tlačítka zapnete nebo vypnete vinotéku, aniž by bylo nutné vytáhnout zástrčku napájecího kabelu ze zásuvky.
L	Stisknutím tohoto tlačítka zablokujete nebo odblokujete ovládací panel. Stisknutím a podržením tlačítka po dobu 3 sekund zablokujete nebo odblokujete displej. Pokud neprovedete žádnou jinou operaci, displej se automaticky zablokuje po uplynutí 15 Sekund.

V případě nečinnosti se displej zablokuje po uplynutí 15 sekund. V tomto případě se na displeji zobrazí symbol B.

Podsvícení displeje se automaticky vypne po uplynutí 15 sekund od zablokování displeje, pokud neprovedete žádnou operaci. Podsvícení se opět zapne, jakmile stisknete libovolné tlačítko. Pokud se zobrazuje chybový kód nebo upozornění, displej je automaticky odblokovaný.

Upozornění

Vinotéka je vybavena výstražným systémem, aby byla zajištěna plná bezpečnost Vašich vín:

- Upozornění na vysokou teplotu
- Upozornění na nízkou teplotu

Tato upozornění jsou přeprogramovaná. Pokud vinotéka zjistí po uplynutí 12 provozních hodin rozdíl ± 4 °C mezi nastavenou a skutečnou teplotou, na displeji se zobrazí chybový kód upozornění na vysokou nebo nízkou teplotu a zazní akustická signalizace. Pokud dojde k poruše, kompresor pracuje v krátkých cyklech a střídavě se zapíná a vypíná v intervalu 10 minut.

Deaktivaci akustické signalizace provedete stisknutím libovolného tlačítka na ovládacím panelu. Pokud se aktivuje jedno z těchto upozornění, obraťte se prosím na zákaznický servis.

Hlavní řídicí jednotka



Vinotéka je vybavená hlavní řídicí jednotkou. Řídicí jednotka se nachází uvnitř vinotéky vpravo nahoře. Zajišťuje spojení mezi policemi a aplikací VINOTAG® ve smartphonu pomocí přenosu dat prostřednictvím Wi-Fi.

Varování! Za žádných okolností nemanipulujte s řídicí jednotkou. Dávejte pozor, abyste ji nepoškodili. Na spodní straně řídicí jednotky se nachází kontrolka, která zobrazuje stav vinotéky. Kromě toho se na řídicí jednotce nachází tlačítko, kterým lze restartovat připojení vinotéky k bezdrátové síti. Pokud tato kontrolka nepřetržitě bliká, znamená to, že už vinotéka není připojená k bezdrátové síti nebo že došlo k přerušení spojení. Řídicí jednotka je opatřena QR kódem, který se nachází ve spodní části (QR kód se také nachází na protokolu kvality, který jste obdrželi při nákupu vinotéky).

Uvedení do provozu



QR kód se používá ke spárování vinotéky (prostřednictvím Bluetooth). Abyste mohli vinotéku připojit k bezdrátové síti, musíte tento QR kód při prvním použití vinotéky naskenovat.

Varování! Skenování QR kódu a proces párování se provádí pouze jednou! Pokud tento postup provedete s vinotékou, která už je přiřazená uživateli, stanete se novým uživatelem této vinotéky a dojde k přepsání všech dat, která byla předtím této vinotéce přiřazená. Tímto způsobem získáte přístup k prázdné vinotéce, dřívější vlastník jej naopak ztratí. Mějte prosím na paměti, že tuto operaci nelze vrátit a přepsaná data nelze obnovit.

Varování! Pokud kontrolka nepřetržitě bliká, upozorňuje na to, že vinotéka není připojená nebo ztratila připojení k bezdrátové síti.

Varování! Neodstraňujte různé QR kódy nacházející se na vinotéce. Slouží k párování nebo údržbě vinotéky.

Varování! Aby bylo zajištěno správné fungování vinotéky, musíte ji umístit tak, aby byl umožněn dobrý příjem Wi-Fi.

• Reset připojení k síti Wi-Fi nebo změna poskytovatele internetu

Pokud chcete provést reset Wi-Fi, stiskněte tlačítko na spodní straně hlavní řídicí jednotky a podržte je 3 sekundy stisknuté. Jednou rukou pevně seshora držte umělohmotnou skříňku a palcem stiskněte tlačítko nacházející ve spodní části jednotky. Stejně postupujte i při změně poskytovatele internetu.

Chytré police

Vinotéka je vybavená 14 chytrými policemi. Tyto police byly vyvynuty, vyrobeny a smontovány ve Francii.

Police komunikují s hlavní řídicí jednotkou vinotéky. Lahve jsou umístěny hrdlem proti sobě na 12 předdefinovaných místech.

- Hrdla lahví musí zapadat do zářezů ve střední části police. Kontrolka, která odpovídá umístění lahví, dvakrát blikne a potvrdí tak rozoznání lahve. Pokud láhev umístíte nesprávně, může se stát, že snímač nerozpozná hrdlo lahve. V takovém případě upravte polohu lahve na polici tak, aby ji vinotéka mohla rozpoznat. Kontrolka dvakrát zabliká, čímž potvrzuje provedenou operaci.
- Lahve leží na policích v mírném sklonu 4° (čtyři stupně) na střední části. Tato poloha je zcela normální a slouží k rozpoznání hrdel lahví snímačem. Hrdla lahví se musí nacházet přímo na střední části police, nelze je umístit vyvýšeně nebo šikmo, neboť v takovém případě by snímač lahve nerozpoznal.



- **Varování!** Abyste předešli převrácení vinotéky, uložte lahve nejprve do zadní oblasti chladicího prostoru. Při vkládání lahví nemá být police vysunutá nebo zůstat vysunutá. Hmotnost lahví by mohla vést k převrácení vinotéky dopředu, proto je důležité rozmístit lahve po celém chladicím prostoru. Manipulujte s vinotékou opatrně.
- **Varování!** Nevysunujte všech 14 chytrých polic najednou, pokud se na nich nachází lahve.
- **Varování!** Umístěte lahve na polici opatrně tak, aby nedošlo k poškození středové části police.
- **Varování!** Police nejsou určeny ke skladování lahví o průměru přesahujícím 9 cm.
- **Varování!** Pokud dojde k prasknutí lahve, musíte všechny lahve vyjmout. Poté musíte zářezy ve střední části police, ve které se nacházejí snímače, vyčistit měkkým a suchým hadříkem. Nezapomeňte lahve znovu naskenovat, než je vložíte zpět do vinotéky.
- **Varování!** Při prvním uvedení do provozu musí uživatel odstranit ochrannou fólii z umělé hmoty, která se nachází v přední části každé fólie.

Police jsou vybaveny světlenými kontrolkami (LED), které slouží ke zprostředkování následujících informací uživateli:

- Požadovaná lahev (požadované lahve)
- Doporučené umístění (viz část týkající se funkce E-SOMMELIER)
- Rozpoznání lahví vinotékou při vyjmutí nebo vložení lahve

Varování: V určitých případech se může stát, že LED kontrolky na přední straně polic zůstanou zapnuté. V elektronickém systému je naprogramováno spínání v rozsahu 5 minut, poté se LED kontrolky automaticky vypnou.

Provozní režimy

Vinotéka disponuje dvěma provozními režimy:

- Výchozím nastavením je režim **„se stejnou teplotou“**. V tomto provozním režimu je v celé vinotéce stejná teplota. Teplotu lze nastavit v rozsahu od +5°C do +20 °C. V tomto režimu se aktivují ventilátory, které zajišťují správnou cirkulaci vzduchu ve vinotéce. Na digitálním displeji se zobrazuje nastavená teplota spolu s hlášením „MONO“.
- Provozní režim **„s různými teplotami“** umožňuje nastavit v chladicím prostoru různou teplotu ve formě gradientu. Přitom je teplota v horní části vinotéky nejvyšší, v prostřední části průměrná a ve spodní části nejnižší. V tomto režimu jsou ventilátory vypnuté. Teplota v tomto režimu byla nastavená už ve výrobním závodě a nelze ji změnit. Na displeji se zobrazuje „AUTO“ a spotřebič si řídí teplotu v chladicím prostoru samostatně. Není nutné provádět žádná nastavení.

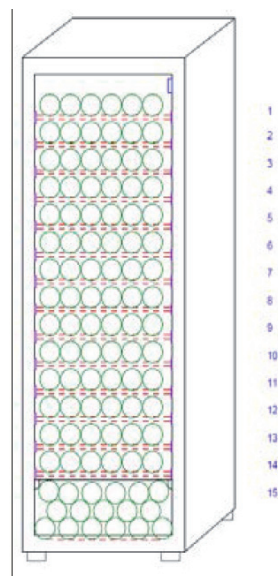

V následující tabulce jsou uvedeny teploty, kterých lze dosáhnout v provozním režimu „AUTO“ za běžných podmínek používání, tedy při okolní teplotě max. 25 °C (viz část „Instalace vinotéky“). Rozložení teploty uvedené v tabulce slouží pouze jako orientační hodnota, neboť v závislosti na chladicích cyklech, počtu skladovaných lahví a okolní teplotě může docházet k odchýlkám na různých úrovních. Všechny tyto různé faktory mají vliv na cirkulaci vzduchu ve vinotéce.

Police (seshora dolů)	Rozsah teplot	
1	14 °C až 18 °C	Vhodné pro skladování červeného vína určeného ke konzumaci.
2		
3		
4	10 °C až 14 °C	Vhodné pro zrání vín a šampaňského.
5		
6		
7		
8		
9		
10		
11	5 °C až 10 °C	Vhodné pro skladování bílého a růžového vína a šampaňského ke konzumaci.
12		
13		
14		
15		

Dokud je spotřebič v provozu a používá se za běžných podmínek, garantuje dodržení nastavení teploty v chladicím prostoru. Vnitřní teplota spotřebiče a jeho spotřeba elektrické energie závisí na četných faktorech, jako je okolní teplota, sluneční záření, četnost otevírání dvířek a počet skladovaných lahví. Mírné kolísání teplot je zcela normální.

• Demorežim

Spotřebič je vybaven demorežimem. Po aktivaci tohoto provozního režimu dojde k deaktivaci kompresoru, ventilátorů i upozornění. Funguje však displej i osvětlení.

Pokud chcete tento režim aktivovat, stiskněte tlačítko osvětlení (H) + tlačítka C/F (F) a podržte je stisknutá po dobu 3 sekund. Poté pětikrát zabliká kontrolka teploty nebo symbol „AUTO“.

Opakováním tohoto úkonu ukončíte demorežim.

• Režim „ESOMMELIER®“

Režim ESOMMELIER® je funkce, která Vám pomáhá při rozmísťování lahví v chladicím prostoru. Lze ji používat pouze tehdy, pokud máte chytrou vinotéku LA SOMMELIERE a aktivní konto VINOTAG®.

Tato funkce doporučuje ideální místo pro skladování Vašeho vína.

Po naskenování lahve rozpozná aplikace VINOTAG® druh vína; Poté Vám v závislosti na druhu vína doporučí ideální skladovací teplotu pro optimální konzervaci vína.

V závislosti a druhu vína jsou některá skladovací místa vinotéky vhodnější než jiná.

V tomto režimu Vám vinotéka navrhuje dostupná skladovací místa, která jsou nejvhodnější pro naskenovanou láhev vína. Ve vinotéce se rozsvítí kontrolky vhodných skladovacích míst, přičemž se zobrazí maximálně 12 míst současně.

Zimní režim

Vinotéka je vybavena automatickým systémem ohřevu, který se také nazývá „zimní režim“. Pokud je teplota, kterou naměří čidlo vinotéky, nižší než nastavená hodnota, aktivuje se topné těleso vinotéky, aby došlo ke zvýšení teploty.

Tento systém se zapíná a vypíná automaticky a nevyžaduje zásah uživatele. Automatická aktivace nebo deaktivace zimního režimu nemá žádný vliv na konzervaci vína.

Aplikace VINOTAG®

Vinotéka **ECELLAR185** je kompatibilní s aplikací VINOTAG® navrženou pro správu vinotéky.

Abyste mohli řádně využívat chytrou vinotéku, potřebujete následující:

- zdroj napájení pro vinotéku
- aplikaci VINOTAG®, kterou si můžete stáhnout v App Store nebo Google Play Store, a vytvořený uživatelský účet
- stabilní připojení k internetu (Wi-Fi)
- vinotéku ECELLAR

Funkce aplikace VINOTAG®

Aplikace VINOTAG® Vám umožňuje:

- vytvářet, přizpůsobovat a spravovat vinotéky
- přidávat/odebírat lahve
- kontrolovat stav vín (lahve vína ve vinotéce) a vytvářet vlastní datové listy vín; aplikace VINOTAG® je v rámci prémiové varianty propojena s VIVINO® - díky tomu můžete z databáze VIVINO® exportovat podrobné datové listy
- vytvářet a kontrolovat knihovnu vín; díky exkluzivnímu partnerství mezi VINOTAG® a VIVINO® můžete ukládat a prohlížet podrobné datové listy vín z databáze VIVINO®
- sdílet vizualizaci vinotéky nebo vinoték s rodinou a přáteli
- dostat upozornění, když víno dosáhne perfektní zralosti, když je potřeba vyměnit filtr vinotéky nebo když ve vinotéce zbývá pouze několik málo lahví Vašeho oblíbeného vína
- díky přední LED kontrolce snadno nalézt požadovanou láhev vína
- díky přední LED kontrolce snadno nalézt volná skladovací místa

Vytvoření uživatelského účtu VINOTAG®

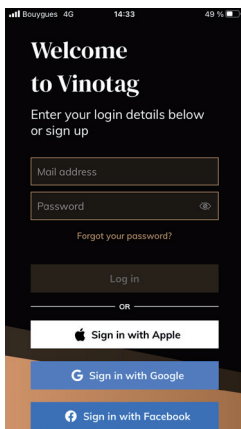

- V závislosti na typu Vašeho chytrého telefonu si stáhněte aplikaci VINOTAG® z App Store nebo Google Play Store.
- Ručně nebo přes Facebook či prostřednictvím účtu Apple / Google Play si vytvořte uživatelský účet.
- Vyplňte povinné údaje: Křestní jméno, příjmení, datum narození, země, oblast
- Zaškrtněte políčko „Souhlasím s všeobecnými podmínkami používání“
- Klikněte na „Dokončit registraci“

Nyní jste si založili uživatelský účet VINOTAG®. Nezapomeňte si uložit uživatelské jméno a heslo.

Nabídky aplikace VINOTAG®

Po otevření aplikace se zobrazí následující nabídka:



- **MÁ VINOTÉKA:** Prohlédnutí vinotéky (vinoték).
- **MÁ VÍNA:** Nahlédnutí do knihovny vín.
- **UPOZORNĚNÍ:** Prohlédnutí upozornění.
- **PROFIL:** Prohlédnutí a doplnění informací k Vašemu účtu.

Záložka „MÁ VINOTÉKA“

Zde si můžete prohlédnout obsah vinotéky/vinoték.

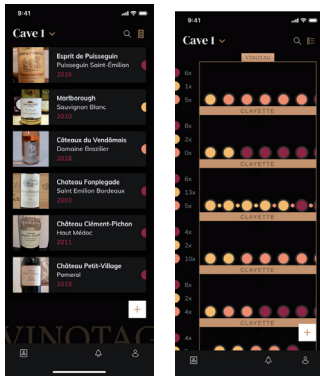

Varování! Pokud je vinotéka prázdná, nemůžete si ji prohlédnout. Abyste měli přístup do náhledu, musíte do vinotéky přidat lahve.

Obsah vinotéky si můžete prohlédnout v režimu seznamu nebo v grafickém režimu. Nastavení režimu zobrazení provedete prostřednictvím symbolu v pravé horní části displeje. Tento symbol Vám umožňuje přepínat z jednoho režimu zobrazení na druhý. Ve výchozím nastavení se „chytré vinotéky“ zobrazují v režimu seznamu.

Vysvětlení symbolu „zobrazení vinotéky“:





Režim seznamu

nebo



Grafický režim

- Pomocí ikony vyhledávání  nacházející se v pravé horní části displeje můžete vyhledávat lahve vína ve vinotéce; vše, co musíte udělat, je zadat informace o požadované lahvi (název vinařství, druh vína, ročník atd.).
- Pomocí symbolu  v pravé spodní části displeje můžete přidávat lahve do vinotéky. (Podrobnější informace naleznete v části „Vložení lahve vína“.)
- **Varování!** Pokud vlastníte několik vinoték, můžete přepínat mezi jednotlivými fonotékami změnou názvu vinotéky v levé horní části displeje. Když kliknete na název vinotéky, otevře se vyskakovací okno, ve kterém si vyberete vinotéku, kterou si chcete prohlédnout. Klikněte v seznamu vinoték na požadovaný model.

Režim seznamu:

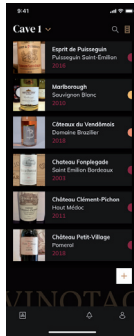

- Zjednodušený režim zobrazení. V seznamu uvidíte vína, která uchováváte ve vinotéce. Vína se zobrazují v abecedním pořadí.
- V režimu seznamu jsou u každého vína uvedeny následující údaje: Název vína, vinařství, datum, barva, druh a snímek lahve.
- Dotykem položky vína zobrazíte jeho datový list.
- Na pravé straně displeje se zobrazuje kontrolka, která u každého vína udává jeho druh. Druhy vína rozpoznáte díky barevným půlkruhům (červený půlkruh: červené víno / žlutý půlkruh: bílé víno / růžový půlkruh: růžové víno).

Grafický režim:

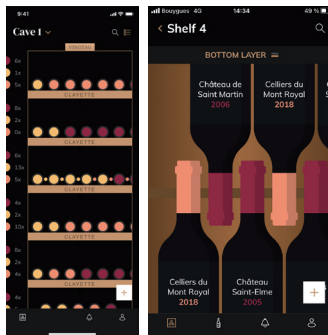

- V grafickém zobrazení uvidíte, jak je Vaše vinotéka naplněná, přičemž barevné kruhy představují skladované lahve.
- Vína se zobrazují podle jejich rozmístění na policích.
- Uživatel si může lahev prohlédnout přesunout na jinou pozici nebo smazat.

- Dotykem ikony lahve zobrazíte popis vína.
- Na levé straně displeje se zobrazuje kontrolka, která udává počet lahví podle druhu vína pro každou polici. Barevné půlkruhy představují druhy vína.



6x Červený půlkruh: Červené víno

1x Žlutý půlkruh: Bílé víno

5x Růžový půlkruh: Růžové víno

Záložka „MÁ VÍNA“

Zde si můžete prohlédnout knihovnu vín. V knihovně mít můžete provádět následující:

- Prohlédnout si vypitá vína. Všechna vína, která jste přidali do vinotéky (nezáleží na tom, zda se tam ještě nacházejí, nebo ne) se automaticky zobrazí v knihovně vín.
- Vytvořit si seznam přání: Můžete si zde poznamenat vína, která jste ochutnali u svých přátel nebo která byste si rádi koupili. V knihovně vín můžete také vytvořit seznam přání.
- Pomocí symbolu vyhledávání  v pravé horní části displeje můžete v knihovně vín vyhledat lahev vína; stačí zadat informace o hledané lahvi (název vinařství, druh vína, ročník atd.).
- Přidat lahev do knihovny vín: Postupujte podle pokynů v „Přidat lahev“ a poté klikněte na „Přidat do knihovny vín“.
- Dotykem položky vína si můžete prohlédnout jeho datový list (podrobnější informace naleznete v „Prohlédnout datový list“).

Záložka „UPOZORNĚNÍ“

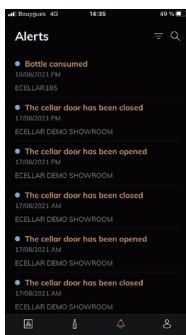

Zde si můžete prohlédnout upozornění týkající se vinotéky. Červená tečka vedle symbolu označuje nepřetčená upozornění.

Upozornění jsou řazena chronologicky.

Pokud vlastníte několik vinoték, můžete filtrovat upozornění podle vinotěky (pomocí symbolu filtru vlevo nahoře na displeji).

Pomocí vyhledávacího pole můžete filtrovat upozornění, abyste našli určitou událost.

- **Upozornění na výměnu filtru:** Vinotéka Vás upozorní, když je nutné vyměnit filtr. Datum výměny filtru se nastaví automaticky, když uložíte novou vinotéku. Pozor! Nezapomeňte po výměně filtru tento úkon zadat ve vinotéce, aby se počítadlo resetovalo na aktuální datum (běžně se filtr mění jednou ročně).
- **Upozornění na nízký stav zásob:** Můžete si nastavit upozornění na nízký stav zásob oblíbeného vína. Aplikace Vám v takovém případě pošle upozornění, když zásoby oblíbeného vína klesnou na zadanou hodnotu. (Množství, při kterém se aktivuje upozornění na nízký stav zásob, si určíte sami. Upozornění se odešle, jakmile zásoby klesnou na určitý počet lahví.)
- **Technická upozornění:** Tato upozornění oznamují technický problém nebo na úkon, který jste ve vinotéce provedli: Vypili jste lahev vína, přidali jste lahev vína, vytvořili jste vinotéku, vytvořili jste přístup k vinotéce, uživatel X dostal přístupové práva k Vaší vinotéce... V případě technického problému se obraťte na autorizovaného technika. Upozornění se zobrazují jako seznam, a to s uvedením druhu upozornění, data, času, čísla příslušné police a názvu příslušné vinotěky.

Záložka „PROFIL“

Zde si můžete zobrazit, doplnit nebo změnit údaje ke svému uživatelskému účtu VINOTAG®:



- **Změna údajů:** Můžete změnit přihlašovací údaje (jméno, příjmení, datum narození, země, oblast) nebo smazat uživatelský účet. Kromě toho se můžete přihlásit k odběru zpráv a jiných komerčních sdělení od společnosti VINOTAG.
- **Chci se stát prémiovým členem:** Zde si můžete předplatit prémiovou variantu aplikace VINOTAG® a doplnit počet skenů. Pomocí těchto skenů můžete ukládat datové listy VIVINO® přímo ve vinotéce a nemusíte je již vyplňovat ručně (podrobnější informace jsou uvedeny v části „Prémiový účet“).
- **Mé vinotěky:** Zde si můžete prohlédnout vinotěky, změnit je, sdílet, smazat, přidat novou vinotéku nebo je spravovat. Kromě toho si můžete prohlížet sdílené vinotěky.
- **Mé pozvánky:** Zde si můžete prohlédnout pozvánky.

- Kontakt: Zde můžete kontaktovat zákaznický servis aplikace VINOTAG®. V rozbalovacím seznamu si můžete vybrat téma Vašeho dotazu.
- Všeobecné podmínky používání: Zde si můžete prohlédnout aktuální podmínky používání aplikace VINOTAG®.
- Právní upozornění: Zde se můžete seznámit s právními upozorněními aplikace VINOTAG®.
- Odhlášení: Zde se můžete odhlásit z aplikace.

Přidání vinotéky



Nyní můžete do svého uživatelského účtu VINOTAG® přidat první nebo novou vinotéku (v aplikaci máte možnost spravovat několik vinoték, které si vyberete z řady modelů).

Varování! Když přidáváte vinotéku, nesmíte v žádném případě opustit aplikaci.

- Přidání první vinotéky: Během vytvoření uživatelského účtu musíte vytvořit i vinotéku. Postupujte podle níže uvedených kroků.
- Přidání nové vinotéky: Pokud chcete spravovat v aplikaci více vinoték, přejděte na záložku „Profil“ -> „Mé vinotéky“ a klikněte na „Přidat vinotéku“. Poté postupujte podle níže uvedených kroků.

Přidání chytré vinotéky

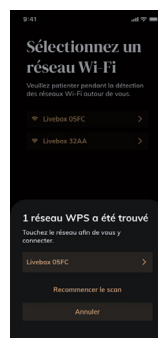
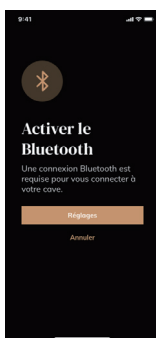

- Zadejte typ vinotéky: „Chytrá vinotéka“ nebo „Vinotéka bez chytré funkce“. Model ECELLAR185 patří do kategorie „Chytrá vinotéka“. Klikněte na „Chytrá vinotéka“.
- Naskenujte QR kód vinotéky, aby ji aplikaci mohla identifikovat a vytvořit spojení. QR kód se nachází ve vinotéce, pod hlavní řídicí střížkou vpravo nahoře, a dole na listu kvality, který jste obdrželi při nákupu vinotéky. Pokud dáte přednost snadněji dostupnému naskenování kódu na listu kvality, snadno vinotéku propojíte s aplikací.
- Aplikace Vás vyzve k aktivaci spojení Bluetooth. Aktivace je nutná, aby bylo možné vinotéku nakonfigurovat.
- Jakmile se vinotéka propojí s aplikací pomocí Bluetooth, aplikace Vás vyzve k výběru Wi-Fi sítě nebo k použití protokolu WPS:
 - Pokud používáte Wi-Fi síť, musíte zadat heslo bezdrátového směrovače. Pokud se bezdrátové spojení nezdaří, zkontrolujte heslo a/nebo vzdálenost mezi vinotékou a bezdrátovým směrovačem. Příliš velká vzdálenost nebo příliš silné stěny mohou negativně ovlivnit bezdrátové připojení.
 - Pokud používáte WPS, zobrazuje se během skenování lišta s průběhem načítání. Pokud ani po uplynutí několika sekund není možné nalézt WPS síť, zobrazí se nahoře na displeji chybové hlášení a aplikace se vrátí zpět k výběru Wi-Fi/WPS.

Sdílení vinotéky

Jako vlastník vinotéky můžete sdílet vinotéku s jinými osobami. Aby si pozvané osoby mohly Vaši vinotéku prohlédnout, musí si vytvořit uživatelský účet v aplikaci VINOTAG®.

Pozvání osoby:

- Přejděte do záložky „Můj profil“: „Mé vinotéky“.
- Klikněte na tlačítko „Sdílet vinotéku“.
- Zadejte e-mailovou adresu osoby, kterou chcete pozvat.
- Nahoře na displeji se zobrazí hlášení potvrzující, že pozvánka byla odeslána.

Sdílení vinotéky:

- Osoba obdrží e-mail s pozvánkou a je vyzvána ke stažení aplikace. Pokud ještě nemá uživatelský účet, může si prohlédnout sdílené vinotéky ihned po vytvoření uživatelského účtu.
- Pokud už pozvaná osoba vlastní uživatelský účet, obdrží zprávu s pozvánkou k návštěvě sdílené vinotéky.

Vymazání vinotéky

Když chcete vymazat jednu nebo více vinoték:

- Přejděte do záložky „Můj profil“: „Mé vinotéky“.
- Zobrazí se seznam Vašich vinoték.
- Vyberte vinotéku, kterou chcete vymazat, a poté stiskněte „Vymazat“.
- Opakujte tento postup u všech vinoték, které chcete vymazat.

Varování! Pokud se ve vinotéce nachází alespoň jedna lahev vína, objeví se vyskakovací okno, ve kterém musíte potvrdit vymazání. Po smazání vinotéky už není možné obnovit informace.

Varování! Nemůžete vymazat vinotéku, která Vám nepatří. Pokud je s Vámi sdílena vinotéka a je viditelná v záložce „Můj profil“: „Mé vinotéky“, můžete ukončit sdílení. Pokud nejste vlastník, má tlačítko „Vymazat“ význam „Opustit“. Po kliknutí na toto tlačítko můžete vinotéku opustit. Objeví se vyskakovací okno, ve kterém musíte tento úkon potvrdit.

Změna konfigurace vinotěky

Můžete změnit konfiguraci vinotěky tak, aby už neodpovídala běžné konfiguraci.

Varování! Pokud se jedná o vinotěku kategorie „chytrá vinotěka“, nelze běžnou konfiguraci změnit. Police „chytré vinotěky“ jsou inteligentní police, které jsou propojené s vinotěkou. Jsou napájeny elektrickým proudem a smí je měnit nebo odstranit pouze autorizovaný odborník.

Vložení lahvi

Po vytvoření vinotěky v aplikaci VINOTAG® můžete vložit lahev.

POZNÁMKA: Synchronizace: Každý pohyb, ke kterému v „chytré vinotěce“ dojde, je vinotěkou zaznamenán. Díky tomu může vinotěka uchovat historii i po přerušení připojení k internetu. Po připojení k bezdrátové síti a cloudu se na Vašem smartphonu zobrazí synchronizační náhled, pokud došlo k pohybům. Přitom dojde k vyvolání dat a jejich uložení v databázi, aby se aktualizoval zobrazovaný stav zásob.

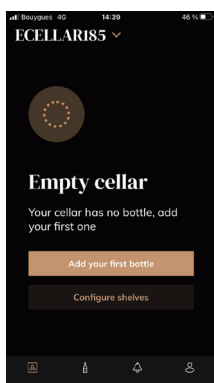

Vytvoření vinotěky

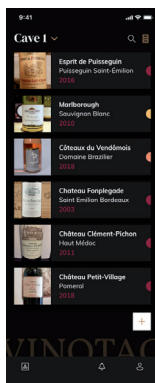

Režim seznamu

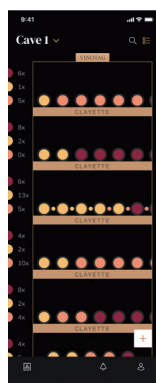

Grafický režim

- V případě nové vinotěky klikněte na „Přidat první lahev“ nebo na „+“. Vyfoťte etiketu lahve, kterou chcete vložit do vinotěky. Zobrazí se vyplnění datový list vína. Tento datový list pochází z databáze VIVINO®. Datový list můžete změnit nebo doplnit.
- **Varování!** Pokud se lahev víno, kterou chcete přidat do vinotěky, nenachází v databázi VIVINO® nebo pokud nemáte prémiový účet, musíte si datový list vína vyplnit sami. Pokud nechtete, nemusíte etiketu lahve fotografovat. V takovém případě nebudete mít přístup do databáze VIVINO® a musíte datový list vína vyplnit ručně.
- Při přidání lahve můžete doplnit nebo upravit příslušný datový list, zanechat komentář, uložit do svých oblíbených vín nebo udělit hodnocení.
 - Název vína
 - Vinařství
 - Apelace
 - Ročník
 - Země/oblast
 - Barva vína
 - Počet lahví

- V „rozšířeném“ režimu můžete do datového listu zanést podrobnější informace:
 - Minimální doba skladování (v letech)
 - Maximální doba skladování (v letech)
 - Komentář
 - Přiřazení do oblíbených vín
 - Hodnocení lahve (0 až 5)
 - Kupní cena
 - Odkaz na databázi VIVINO®, ve které naleznete kompletní datový list (platí pro prémiový účet)
 - Odkaz na databázi VIVINO®, kde si můžete zakoupit toto víno
- Naskenovaná lahev nebyla rozpoznána. V takovém případě, kdy nedošlo k rozpoznání lahve, aplikace navrhuje opětovné naskenování lahve, manuální vyhledání lahve (pokud při vyhledávání nebyla nalezena vhodná lahev) a ruční vyplnění datového listu.
- Pokud chcete dostávat upozornění na to, že víno dosáhlo perfektní zralosti, musíte zadat jeho minimální a maximální dobu skladování. Pokud nevyplníte políčka minimální a maximální doby skladování, žádné upozornění se neodešle.

Přidání lahve do „chytré vinotéky“

Vložte lahev do vinotéky na požadované místo:

- Aplikace VINOTAG® Vás informuje o tom, že byla rozpoznána vložená lahev, a uloží její pozici v digitální verzi vinotéky.
- Po vložení a rozpoznání lahve dvakrát rychle zabliká příslušná kontrolka. Poloha lahve se uloží v aplikaci. Zobrazí se vyskakovací okno se dvěma tlačítky: „Přidat lahev“ nebo „Hotovo“.
- **Pozor!** Pokud chcete uložit jednu nebo více lahví ve skladovací zóně v dolní části vinotéky, mějte prosím na paměti, že tato zóna vinotéky není „chytrá“.
- Kliknutím na „+“ přidáte do vinotéky další lahev.

Poznámka!

Skladovací zóna ve spodní části vinotéky nemá „chytrou“ funkci.

Pomocí aplikace však i přesto můžete vytvořit digitální seznam lahví. Jednoduše zadejte, že v této zóně skladujete lahev.

- Aktuální kapacita skladovací zóny je 17 lahví na šampaňské.
- Aplikace Vám však umožňuje uložit větší počet lahví, takže můžete zaregistrovat i vína, která ve vinotéce neskladujete.

Funkce E-Sommelier

Při přidání lahve do „chytré vinotéky“ můžete použít funkci E-Sommelier. Tato funkce Vám doporučí ideální místo ve vinotéce pro skladování vína. Po naskenování lahve rozpozná aplikace VINOTAG® druh vína. Poté Vám v závislosti na druhu vína doporučí ideální skladovací teplotu zaručující optimální konzervaci vína. V závislosti na druhu vína se určitá skladovací místa ve vinotéce hodí více než jiná.

Funkce E-Sommelier Vám pomáhá uchovávat vína za těch nejlepších skladovacích podmínek. Když kliknete na toto tlačítko, vinotéka Vám navrhne dostupná skladovací místa, která jsou nejvhodnější pro naskenovanou lahev vína. Ve vinotéce se rozsvítí kontrolky označující tato skladovací místa.

- Po umístění a rozpoznání lahve dvakrát rychle zabliká příslušná kontrolka. Pozice se uloží v aplikaci. Objeví se vyskakovací okno se dvěma tlačítky: „PřidatLahev“ nebo „Hotovo“.
- **Pozor!** Pokud se rozpoznání lahve nezdaří, protože vinotéka vloženou lahev nemůže rozpoznat, kontrolka se nerozblíká. V takovém případě opakujte postup, dokud lahev nebude správně rozpoznána a kontrolka dvakrát nezabliká.
- **Varování!** Když lahev nevyjmete/nevložíte, svítí kontrolka na přední straně police po dobu 5 minut a poté automaticky zhasne.

Lahev můžete přidat i pomocí datového listu.

- Klikněte na tlačítko dole v záložce „Přidat jednu nebo několik lahví“.
- Zadejte počet lahví a jejich formát.
- Vložte lahev/lahve do vinotéky na požadované místo.
- Aplikace VINOTAG® Vás informuje o tom, že byla rozpoznána lahev, a uloží její pozici v digitální verzi vinotéky.

POZNÁMKA: Po vytvoření uživatelského účtu v aplikaci VINOTAG® máte k dispozici „50 bezplatných skenů“. Když přidáte chytrou vinotéku, získáte 1000 bezplatných skenů. Pomocí těchto skenů můžete v rámci partnerství VINOTAG® - VIVINO® používat předvyplněné datové listy vína. Po spotřebování všech bezplatných skenů můžete do vinotéky i nadále přidávat lahve pomocí ručního vyplnění datových listů nebo si můžete předplatit prémiovou variantu uživatelského účtu, kdy dojde k doplnění počtu dostupných skenů (další informace naleznete v části „Prémiový účet“).

Prémiový účet

Pro příjemnější zážitek z používání vinotéky uzavřela aplikace VINOTAG® partnerství s databází vín VIVINO®. Při vytvoření uživatelského účtu v aplikaci VINOTAG® obdržíte určitý počet „bezplatných skenů“.

Tyto „bezplatné skeny“ umožňují vyfotografování etikety lahve s následným přímým přístupem k podrobnému datovému listu vína z databáze VIVINO®. Varování! Nerozpoznané lahve se také započítávají jako „bezplatné skeny“, protože byl odeslán dotaz na rozpoznání do databáze VIVINO®. **Snímek etikety musí být dostatečně kvalitní a ostrý, aby bylo možné lahev rozpoznat.**

Datový list vína lze změnit a poté přímo uložit v digitální verzi Vaší vinotéky. Díky tomu už nemusíte vyplňovat datový list ručně. Při plnění vinotéky tak ušetříte spoustu času! Kromě toho se dozvíte velké množství informací o svých oblíbených vínech.

Pokud už jste spotřebovali všechny bezplatné skeny, můžete do vinotéky i nadále přidávat lahve, přičemž je nutné vyplnit datové listy ručně. případně si můžete předplatit prémiovou verzi uživatelského účtu, kdy dojde k doplnění počtu bezplatných skenů. Vyskakovací okno Vás upozorní, že už Vám nezbývá žádný bezplatný sken.

Abyste mohli využívat výhody prémiového účtu, musíte si předplatit prémiovou verzi a tím i počet skenů.

- Předplatné na 200 skenů
- Předplatné na 400 skenů
- Předplatné na 1000 skenů

Zakoupené „skeny“ nemají žádné časové omezení.

Prémiovou verzi si můžete předplatit v aplikaci VINOTAG® v záložce „Můj účet“ kliknutím na tlačítko „Chci se stát prémiovým členem“. Můžete si zde také zobrazit cenové podmínky.

Vyjmutí lahví

Po vytvoření vinotéky v aplikaci VINOTAG® můžete vymazat lahve z vinotéky. V knihovně vín zůstanou lahve i nadále dostupné.

V případě „chytré“ vinotéky:

- Vyjměte požadovanou lahev z vinotéky.
- Chytrá vinotéka rozpozná, že jste z ní vyjmuli lahev, a informuje o tom aplikaci. V aplikaci se zobrazí upozornění na vyjmutí lahve z vinotéky.
- Podrobné informace o upozorněních najdete v části „Upozornění“.

nebo

- Vyberte lahev vína pomocí funkce „Zobrazit ve vinotéce“. Ve vinotéce se rozsvítí kontrolky, které odpovídají skladovacím pozicím různých lahví vína. Pozor! Rozsvítí se maximálně 12 kontrolkek současně. Pozor! Pokud nevyjměte lahev z vinotéky nebo ji do vinotéky nevložíte, kontrolka na přední straně police svítí po dobu 5 minut a poté automaticky zhasne.
- Vinotéka rozpozná odebrání lahve. Kontrolka skladovacího místa, ze kterého jste odebrali lahev, dvakrát rychle zabliká a potvrdí tak odebrání lahve.
- Chytrá vinotéka informuje aplikaci, že došlo k vyjmutí lahve. V aplikaci se zobrazí upozornění na vyjmutí lahve.
- Automaticky se aktualizuje stav zásob ve vinotéce.

Varování! Aby bylo možné přidat lahve do chytré vinotéky nebo je z ní odebrat, musí být vinotéka připojená k síti Wi-Fi. Dochází tak k výměně informací mezi reálnou vinotékou a digitální vinotékou, která je k vidění v aplikaci VINOTAG®.

Prohlédnutí datového listu vína

Datové listy vína si můžete prohlédnout v obou vinotékách nebo v knihovně vín.

Náhled datového listu vína v mé vinotéce v režimu seznamu nebo v mé knihovně vín:

- Klikněte na požadovanou lahev.
- Prohlédněte si informace o lahvi.
- Podrobnější informace naleznete na webových stránkách našeho partnera Vivino po kliknutí na „Prohlédnout na Vivino“.

Prohlédnutí datového listu vína v mé vinotéce v grafickém režimu:

- Klikněte na požadovanou polici.
- Klikněte na požadovanou lahev.
- Prohlédněte si informace o lahvi.
- Podrobnější informace naleznete na webových stránkách našeho partnera Vivino po kliknutí na „Prohlédnout na Vivino“.

Vytvoření upozornění na nízký stav zásob

Abyste mohli svou vinotéku spolu s víny lépe spravovat, nabízí Vám aplikace VINOTAG® možnost zasílání upozornění na nízký stav zásob:

- Klikněte v aplikaci v náhledu své vinotéky na požadovanou lahev a vyvolejte tak příslušný datový list vína.
- Klikněte na „Naprogramovat upozornění“.
- Zadejte počet lahví, který platí jako minimální zásoba; po klesnutí počtu lahví na tuto hodnotu obdržíte upozornění na nízký stav zásob tohoto druhu vína.
- Klikněte na „Potvrdit“. Upozornění na nízký stav zásob je aktivní.

Pokud chcete upozornění deaktivovat, klikněte na „Změnit upozornění“; snižte počet požadovaných lahví tak, aby se zobrazilo hlášení „Deaktivovat“. Klikněte na „potvrdit“. Upozornění na nízký stav zásob je nyní neaktivní.

Vytvoření upozornění na perfektní zralost vína

Pokud chcete vytvořit upozornění na perfektní zralost vína, musíte do datového listu vína bezpodmínečně zadat minimální (větší než 0) a maximální dobu skladování. Doba skladování se udává v letech. Pokud jste víno ještě nevypili, obdržíte na začátku a na konci perfektní zralosti upozornění. V případě lahve ročníku „X“ s minimální dobou skladování 5 let a maximální dobou skladování 10 let obdržíte následující upozornění:

- Ročník „X“ + 5 let: Upozornění na začátku perfektní zralosti vína: „Vaše víno právě dosáhlo perfektní zralosti“.
- Ročník „X“ + 10 let: Upozornění na konci perfektní zralosti vína: „Blíží se konec perfektní zralosti Vašeho vína“.

Náhled rozmístění lahví ve vinotéce

Nacházíte se v náhledu vinotéky. Použijte symbol vyhledávání vpravo nahoře na displeji.

Zadejte název hledaného vína nebo vinařství nebo jinou informaci o lahvi.

Zobrazí se datový list hledané lahve.

Klikněte dole v záložce na tlačítko „Prohlédnout si své lahve“ nebo na tlačítko „Ukázat ve vinotéce“ nahoře na datovém listu vína.

Ve vinotéce se rozsvítí příslušné kontrolky (max. 12 kontrolky současně) označující umístění hledaných lahví.

Údržba vinotéky



V konfigurační záložce můžete přepnout vinotéku do stavu údržby.

Tímto úkonem zablokujete všechny pohyby ve vinotéce (přidání, přemístění nebo smazání lahve).

Náhled záložky se zablokuje a zobrazí se hlášení „Vinotéka se nachází ve stavu údržby“.

Pokud chcete režim údržby opustit, klikněte na tlačítko „Opustit režim údržby“.

Varování! Po opuštění režimu údržby můžete provést následující:

- Nahrát naposledy uložený stav.
- Vrátit se k prázdné vinotéce. V tomto případě musíte začít od začátku a naskenovat první lahev.

6. PÉČE A ÚDRŽBA

Před přistoupením k údržbě (kterou byste měli provádět pravidelně) vytáhněte zástrčku napájecího kabelu ze zásuvky nebo vyjměte příslušnou pojistku.

Před prvním použitím spotřebiče (a poté pravidelně) vyčistěte vnitřní i vnější povrch vinotéky (přední stranu, boční strany i zadní stranu) pomocí vlažné vody a šetrného čisticího prostředku. Otřete vinotéku hadříkem namočeným v čisté vodě a nechte ji před zapnutím dobře vyschnout. V žádném případě nepoužívejte rozpouštědla ani abrazivní prostředky.

Při prvním uvedení spotřebiče do provozu se z chladicího prostoru může linout zbytkový zápach. Nechte proto spotřebič běžet prázdný při nejnižší teplotě. Chlad odstraní případný zápach.

Automatické odmrazování

Vinotéka se odmrazuje automaticky. Automatické odmrazování nemá žádný vliv na vína skladovaná ve vinotéce.

Během odmrazování je kompresor spolu s ventilátory vypnutý. Na digitálním displeji se zobrazuje normální teplota. Pokud však chcete zobrazit skutečnou teplotu ve vinotéce, na displeji se zobrazí kód „DD“. Jedná se o zcela normální jev.

Výměna uhlíkového filtru

Vinotéka je vybavená filtrem s aktivním uhlím, který se nachází v chladicím prostoru vpravo dole.

Doporučujeme vyměnit filtr s aktivním uhlím jednou ročně. Vytáhněte filtr jednoduše z vinotéky a vložte na místo nový filtr.

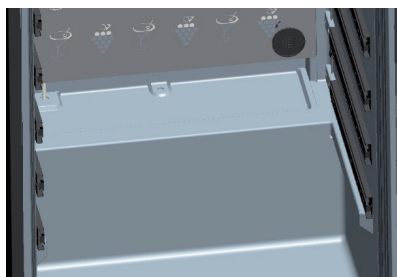
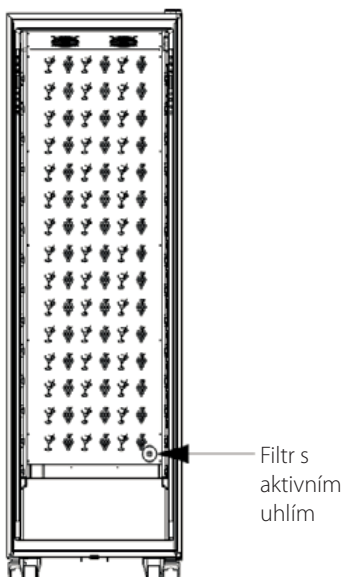

V případě výpadku elektrického proudu

Většina výpadků elektrického proudu trvá pouze krátce.

Přerušení dodávky elektřiny na jednu až dvě hodiny nemá na teplotu ve vinotéce žádný vliv.

Pokud dojde k výpadku elektrického proudu, neotevírejte zbytečně dvířka vinotéky, ochráníte tak své víno.

Pokud výpadek elektrického proudu trvá velmi dlouho, je nutné provést následující opatření, aby nedošlo k poškození vína.

- Pokud je spotřebič odpojený od zdroje napájení nebo vypnutý nebo pokud došlo k přerušení dodávky elektřiny, vyčkejte před zapnutím spotřebiče 3 až 5 minut. Pokud se pokusíte zapnout spotřebič před uplynutím této doby, kompresor se zapne teprve po 3 až 5 minutách (pokud to teplota ve vinotéce vyžaduje).
- Při prvním uvedení vinotéky do provozu a po delší provozní pauze může po opětovném zapnutí docházet k rozdílům mezi nastavenou teplotou a teplotou zobrazenou na displeji. Jedná se o normální jev. Po několika hodinách se teplota stabilizuje.
- Při výpadku elektrického proudu vinotéka uloží nastavenou teplotu. Po opětovném zapnutí vinotéky tak nemusíte nastavovat teplotu znovu.

Varování! Během výpadku elektrického proudu vinotéka ECELLAR neukládá žádné pohyby lahví, neměli byste proto provádět žádné změny vinných zásob.

Po obnovení dodávky elektřiny vinotéka provede aktualizaci zásob, aby zjistila, zda jste odebrali nebo naopak přidali nějakou lahev.

Pokud jste provedli přidání nebo odebrání prostřednictvím aplikace, dojde k uložení změn.

Pokud jste však aplikaci nepoužili a odebrali lahev nebo ji vyměnili za jinou lahev na stejném skladovacím místě, vinotéka tuto změnu při restartu nerozpozná.

Když jedete na dovolenou

Krátká dovolená: Nechte vinotéku během své nepřítomnosti i nadále běžet, pokud neodjždíte na více než 3 týdny.

Dlouhá nepřítomnost: Pokud nebudete spotřebič několik měsíců používat, vyjměte z něj všechny lahve a veškeré příslušenství, vypněte jej a odpojte od elektrické sítě. Počlivě vyčistěte a vysušte vnější i vnitřní povrch spotřebiče. Nechte dvířka pootevřená, předejdete tak tvorbě kondenzátu, zápachu a plísně.

Pokud musíte vinotéku přesunout

- Nejprve vytáhněte zástrčku napájecího kabelu ze zásuvky.
- Vyjměte z vinotéky všechny lahve a upevněte pohyblivé díly.
- Zcela zašroubujte stavitelné nožičky do základny vinotéky, předejdete tak jejich poškození.
- Zavřete dvířka.
- Přesouvejte spotřebič pokud možno ve svislé poloze nebo se řiďte pokyny na obalu, na kterou stranu lze spotřebič položit. Chraňte spotřebič před poškozením dekou nebo podobnou látkou.

7. V PŘÍPADĚ PORUCHY

Naším výrobkům se věnujeme s veškerou pečlivostí, přesto nikdy nelze zcela vyloučit poruchu. Než kontaktujete zákaznický servis, zkontrolujte prosím následující:

Zástrčka napájecího kabelu je řádně zastrčená do zásuvky.

Nedošlo k výpadku elektrického proudu.

K poruše nedošlo z jednoho z důvodů uvedených v tabulce na konci tohoto návodu k obsluze.

DŮLEŽITÉ! Výměnu poškozeného napájecího kabelu smí z bezpečnostních důvodů provést pouze výrobce, autorizované servisní středisko nebo prodejce. V každém případě musí výměnu provést pouze kvalifikovaná osoba, aby nedošlo k poranění osob.

POKUD SE VÁM NEPODAŘÍ ODSTRANIT PORUCHU POMOCÍ NÁSLEDUJÍCÍCH POKYNŮ, KONTAKTUJTE ZÁKAZNICKÝ SERVIS NEBO PRODEJCE, U KTERÉHO JSTE SPOTŘEBIČ ZAKOUPILI.

POZOR!

Před přistoupením k čištění nebo údržbě spotřebiče nejprve vytáhněte zástrčku napájecího kabelu ze zásuvky.

8. ODSTRAŇOVÁNÍ POTÍŽÍ

Mnoho problémů můžete snadno odstranit sami, aniž by bylo nutné volat zákaznický servis. Před kontaktováním zákaznického servisu se pokuste odstranit problém pomocí následujících doporučení.

Průvodce odstraňováním potíží

PROBLÉM	MOŽNÁ PŘÍČINA
Vinotéka nefunguje.	Spotřebič není připojený k elektrické síti. Spotřebič je vypnutý. Aktivoval se jistič nebo se přepálila pojistka.
Vinotéka nechladí dostatečně.	Zkontrolujte nastavenou teplotu. V závislosti na okolní teplotě může být nutné nastavit vyšší hodnotu. Otevíráte dvířka příliš často. Dvířka nejsou správně zavřená. Těsnění dvířek není správně nasazené.
Spotřebič se často zapíná a vypíná.	Okolní teplota je vyšší než obvykle. Přidali jste do vinotéky mnoho lahví najednou. Otevíráte dvířka příliš často. Dvířka nejsou správně zavřená. Nastavili jste nesprávnou teplotu. Těsnění dvířek není správně nasazené
Vnitřní osvětlení nesvítí.	Spotřebič není připojený k elektrické síti. Aktivoval se jistič nebo se přepálila pojistka. Kontrolka osvětlení je mimo provoz. Tlačítko osvětlení je v poloze „vypnuto“.
Vibrace.	Zkontrolujte, zda je vinotéka vyrovnaná.
Vinotéka pracuje příliš hlučně.	„Cvakání“ je způsobeno průtokem chladiva, což je zcela normální. Na konci každého chladicího cyklu uslyšíte bublání, které je způsobeno průtokem chladiva ve vinotéce. Při smršťování a rozpínání vnitřních stěn může spotřebič vydávat praskavé zvuky. Vinotéka není vyrovnaná. V režimu „mono“ jsou zapnuté ventilátory, které zajišťují cirkulaci vzduchu ve vinotéce.
Dvířka nelze správně zavřít.	Vinotéka není vyrovnaná. Těsnění dvířek je špinavé nebo poškozené. Část obsahu brání zavření dvířek. Závěsy dvířek jsou uvolněné. Police se nenacházejí na svých místech

Vinotéka nerozpoznala vloženou lahev.	Lahev nemá správný formát. Hrdlo lahve se nedotýká prostřední části police. Snímače prostřední části police jsou špinavé. => Otfete je měkkým a suchým hadříkem. Snímač nerozpoznal barvu hrdla. => Provedte test s neprůhlednou etiketou na hrdle. Lahev nemá na hrdle těsnění. => Provedte test s neprůhlednou etiketou na hrdle. Vinotéka je vypnutá. Vinotéka není připojená k internetu (Wi-Fi).
Vinotéka rozpoznala lahev, ale neuložila ji.	Snímače v prostřední části police jsou špinavé. => Vyčistěte je měkkým, suchým hadříkem.
Párování s vinotékou nefunguje.	QR kód hlavní řídicí jednotky se nenaskenoval správně. QR kód je poškozený. Wi-Fi připojení není dostatečné. Vinotéka se nachází mimo dosah Bluetooth. Vinotéka není připojená. Neaktivovali jste připojení Wi-Fi nebo Bluetooth na telefonu.
Chybový kód „EE“.	Porucha snímače teploty.
Chybový kód „HH“.	Upozornění na vysokou teplotu. Vytáhněte zástrčku napájecího kabelu ze zásuvky a kontaktujte zákaznický servis.
Chybový kód „LL“.	Upozornění na nízkou teplotu. Vytáhněte zástrčku napájecího kabelu ze zásuvky a kontaktujte zákaznický servis.
Chybový kód „DD“.	Spotřebič se právě odmrazuje. => Počkejte na dokončení procesu odmrazování.
Z vinotéky teče voda.	Odtokový otvor ve vinotéce je ucpaný. Vinotéka není dostatečně nakloněná dozadu. Zásobník na vodu v zadní části vinotéky je plný.
Červená LED kontrolka pod hlavní řídicí jednotkou nepřetržitě bliká.	Vinotéka už není připojená k bezdrátové síti nebo došlo k přerušení spojení.
Na přední straně polic svítí jedna nebo několik LED kontrolkek.	Zadali jste dotaz na polohu lahve (pomocí funkce E-Sommelier) a nevyjmuli jste ani nevložili žádnou lahev. => Vyčkejte 5 minut, LED kontrolky poté automaticky zhasnou, nebo otevřete a zavřete dvířka vinotéky.
Tlačítka na ovládacím panelu nereagují na dotyk.	Zkontrolujte, zda ovládací panel není zablokovaný. V takovém případě se na displeji zobrazuje zámek. Odblokujte ovládací panel stisknutím symbolu zámku a podržením po dobu 3 sekund.
Mezi digitálním seznamem a fyzickým stavem zásob ve vinotéce jsou rozdíly (více/méně lahví).	Prováděli jste během výpadku napájení nějaké změny? V záložce FAQ aplikace Vinotag jsou uvedeny pokyny, jak tento rozdíl v zásobách odstranit.

Nemohu naskenovat QR kód vinotéky.	Dejte přednost naskenování QR kódu, který se nachází na listu kvality dodaném spolu s vinotékou. Položte list kvality na suchou, rovnou podložku na světle, usnadníte si tak skenování QR kódu. Pokud chcete naskenovat QR kód vinotéky (pod hlavní řídicí jednotkou), doporučujeme Vám zapnout osvětlení vinotéky. Na jasnějším světle telefon snadněji rozpozná skenovaný QR kód. U telefonů, které potřebují pro zaostření určitou vzdálenost, můžete vysunout horní polici vinotéky. Zvětšíte tak vzdálenost mezi čočkou telefonu a QR kódem vinotéky.
Aplikace nerozeznala vyfocenou etiketu lahve.	Snímek provedený prostřednictvím aplikace musí být kvalitní (nerozmazaný). Etiketa lahve musí vyplňovat bílý rámeček aplikace. Pokud to stále ještě nefunguje, pokuste se zblízka vyfotit pouze název vína.

Chybové kódy

Chybové kódy	Význam
HH	Upozornění na vysokou teplotu
LL	Upozornění na nízkou teplotu
DD	Spotřebič se odmrazuje
EE	Porucha snímače teploty

Pokud se na displeji zobrazí jiný chybový kód, např. A, B, C, D, E, G, I, J, K, M, N nebo O, kontaktujte zákaznický servis

9. ŽIVOTNÍ PROSTŘEDÍ

Tento spotřebič vyhovuje směrnici Evropské unie 2012/19/EU o odpadních elektrických a elektronických zařízeních (OEEZ). Správnou likvidací vysloužilého spotřebiče pomáháte předcházet případným negativním vlivům na životní prostředí a lidské zdraví, ke kterým by mohlo dojít v případě nevhodného zacházení s likvidovaným spotřebičem.



Symbol přeškrtnuté popelnice na výrobku nebo v průvodních dokumentech upozorňuje na to, že vysloužilý spotřebič nelze zlikvidovat spolu s běžným domovním odpadem. Odevzdejte jej proto ve sběrně elektroodpadu nebo jej předejte obchodníkovi při nákupu podobného spotřebiče.

Uživatel odpovídá za odevzdání vysloužilého spotřebiče v příslušné sběrně. Řádná likvidace vysloužilých spotřebičů pomáhá předcházet možným negativním vlivům na životní prostředí a lidské zdraví a zároveň umožňuje recyklaci cenných látek, ze kterých je spotřebič vyrobený.

Při likvidaci spotřebiče nebo jeho předání další osobě jsou osobní údaje uživatele chráněny, aniž by bylo nutné nějak zasahovat. Tyto údaje nejsou uloženy ve vinotéce, nýbrž na externím serveru. Po likvidaci spotřebiče proto nemůže dojít k úniku žádných informací, které byly přenášeny během normálního používání vinotéky.

Pokud spotřebič předáváte jiné osobě, musí nový uživatel naskenovat QR kód na hlavní řídicí jednotce a provést předepsaný postup párování. Tímto způsobem dojde k přepsání všech dat uložených na serveru a nový uživatel má k dispozici zcela prázdný uživatelský účet. Bývalý uživatel už nemůže přistupovat ke svým starým údajům pomocí aplikace Vinotag ani si je prohlížet.

Podrobnější informace o dostupných sběrných systémech Vám poskytne místní úřad, služba zajišťující svoz odpadu nebo prodejce, u kterého jste spotřebič zakoupili.

10. VAROVÁNÍ

Snažíme se naše výrobky neustále zlepšovat, proto si vyhrazujeme právo na technické změny bez předchozího upozornění.

Záruky na výrobky značky LA SOMMELIERE poskytují výhradně naši smluvní prodejci. Údaje uvedené v tomto návodu k obsluze nelze použít jako dodatečnou záruku.

Firma FRIO ENTREPRISE nenese odpovědnost za chyby nebo technická či redakční opomenutí v tomto návodu k obsluze. Jedná se o nezávazný dokument.

la Sommelière

La Sommelière Int.
143 boulevard Pierre Lefauchaux - 72230 Arnage

www.lasommeliere.com