



BOSCH



Register your
new device on
MyBosch now and
get free benefits:
[bosch-home.com/
welcome](https://bosch-home.com/welcome)

Pračka

WGB244A2BY

[cs] Návod k obsluze a pokyny
k instalaci

Další informace naleznete v Digitální uživatelské příručce.



Obsah

1 Bezpečnost.....	4	9 Programy	27
1.1 Všeobecné pokyny.....	4	10 Příslušenství.....	31
1.2 Použití k určenému účelu.....	4	11 Prádlo.....	31
1.3 Omezení okruhu uživatelů.....	4	11.1 Příprava prádla.....	31
1.4 Bezpečná instalace.....	5	12 Prací a ošetřovací prostředky	32
1.5 Bezpečné použití.....	7	13 Základní ovládání.....	32
1.6 Bezpečné čištění a bezpečná údržba	8	13.1 Zapnutí spotřebiče	32
2 Zabránění věcným škodám	10	13.2 Nastavení programu.....	32
3 Ochrana životního prostředí a úspora.....	11	13.3 Uložení nastavení programu	33
3.1 Likvidace obalu	11	13.4 Otevření dvířek	33
3.2 Úspora energie a zdrojů	11	13.5 Vložení prádla.....	33
3.3 Režim šetření energie	11	13.6 Spuštění programu.....	33
4 Instalace a připojení.....	11	13.7 Namáčení prádla.....	33
4.1 Vybalení spotřebiče.....	11	13.8 Přidání prádla	34
4.2 Rozsah dodávky.....	11	13.9 Zrušení programu.....	34
4.3 Požadavky na místo instalace.....	12	13.10 Pokračování programu při nastavení stop po máchání.....	34
4.4 Odstranění přepravních pojistek	12	13.11 Vyjmutí prádla.....	34
4.5 Připojení spotřebiče	14	13.12 Přepnutí spotřebiče do pohotovostního režimu (standby)	34
4.6 Vyrovnání spotřebiče.....	15	14 Dětský zámek	35
5 Před prvním použitím	15	14.1 Aktivace dětského zámku	35
5.1 Spuštění praní bez prádla	15	14.2 Deaktivace dětského zámku	35
6 Seznámení	17	15 Inteligentní dávkovací systém	35
6.1 Spotřebič	17	15.1 Naplnění tekutého pracího prostředku a aviváže do dávkovacích zásobníků.....	35
6.2 Násypka na prací prostředky ..	17		
6.3 Ovládací panel	18		
6.4 Logika ovládání	19		
7 Displej.....	20		
8 Tlačítka	23		

15.2 Použití komory pro manuální dávkování.....	36	20.3 Opětovné uvedení spotřebiče do provozu	53
15.3 Změna nastavení dávkovacího zásobníku \otimes/O	36	20.4 Likvidace starého spotřebiče.....	53
15.4 Nastavení základního dávkovacího množství.....	36	21 Zákaznický servis.....	54
16 Home Connect	37	21.1 Označení produktu (E-č.), výrobní číslo (FD) a identifikační číslo (Z-č.).....	54
16.1 Konfigurace aplikace Home Connect.....	37	21.2 Záruka AQUA-STOP	54
16.2 Nastavení Home Connect	37	22 Hodnoty spotřeby	56
16.3 Aktivace Wi-Fi na spotřebiči..	37	23 Technické údaje	57
16.4 Deaktivace Wi-Fi na spotřebiči	38	24 Prohlášení o shodě	58
16.5 Instalace aktualizace softwaru.....	38		
16.6 Resetování síťových nastavení spotřebiče	38		
16.7 Dálkové spuštění.....	38		
16.8 Vzdálená diagnostika	38		
16.9 Ochrana údajů.....	39		
17 Základní nastavení	39		
17.1 Přehled základních nastavení.....	39		
17.2 Změna základních nastavení	40		
18 Čištění a ošetřování	40		
18.1 Čištění bubnu	40		
18.2 Čištění násypky na prací prostředky	40		
18.3 Čištění čerpadla	42		
18.4 Čištění otvoru v gumové manžetě	44		
19 Odstranění poruch	46		
19.1 Nouzové odblokování.....	53		
20 Přeprava, uskladnění a likvidace	53		
20.1 Demontáž spotřebiče	53		
20.2 Nasazení přepravních pojistek.....	53		



1 Bezpečnost

Dodržujte následující bezpečnostní pokyny.

1.1 Všeobecné pokyny



- Pečlivě si přečtěte tento návod.
- Uschovejte návod a také informace o výrobku pro pozdější použití nebo pro následujícího majitele.
- V případě poškození při přepravě spotřebič nepřipojujte.

1.2 Použití k určenému účelu

Spotřebič používejte pouze:

- k praní textilu vhodného pro praní v pračce a ručně prané vlny podle etikety doporučující péči.
- s vodou z vodovodu a obvyklými pracími a ošetřovacími prostředky vhodnými pro pračky.
- pro soukromé použití v domácnosti a v uzavřených místnostech domova.
- do maximální nadmořské výšky 4000 m nad mořem.

1.3 Omezení okruhu uživatelů

Tento spotřebič mohou používat děti starší 8 let a osoby s omezenými fyzickými, senzorickými nebo duševními schopnostmi nebo s nedostatečnými zkušenostmi a/nebo znalostmi, pokud jsou pod dohledem nebo byly instruovány o bezpečném použití spotřebiče a pochopily z toho vyplývající nebezpečí.

Děti si nesmí se spotřebičem hrát.

Čištění a údržbu spotřebiče nesmí provádět děti bez dozoru.

Děti mladší 3 let a domácí zvířata udržujte mimo dosah spotřebiče.

1.4 Bezpečná instalace

⚠ VÝSTRAHA – Nebezpečí úrazu elektrickým proudem!

Neodborné instalace jsou nebezpečné.

- ▶ Spotřebič zapojte a používejte pouze v souladu s údaji na typovém štítku.
- ▶ Spotřebič zapojte do sítě střídavého proudu jen pomocí předpisově instalované zásuvky s uzemněním.
- ▶ Systém ochranných vodičů elektrické domovní instalace musí být instalován podle předpisů. Instalace musí mít dostatečně velký průřez vodičů.
- ▶ Při použití proudového chrániče používejte pouze typ se značkou .
- ▶ Spotřebič nikdy nenapájejte prostřednictvím externího spínacího zařízení, např. časového spínače nebo dálkového ovládání.
- ▶ Pokud je spotřebič vestavěný, musí být síťová zástrčka síťového kabelu volně přístupná, nebo pokud není volný přístup možný, musí se do stávající elektrické instalace nainstalovat jistič všech pólů podle předpisů pro instalaci.
- ▶ Při instalaci spotřebiče dbejte na to, aby nedošlo k sevření nebo poškození síťového kabelu.

Poškozená izolace síťového kabelu je nebezpečná.

- ▶ Zajistěte, aby se síťový kabel nikdy nedostal do kontaktu s horkými částmi spotřebiče nebo zdroji tepla.
- ▶ Zajistěte, aby se síťový kabel nikdy nedostal do kontaktu s ostrými rohy nebo hranami.
- ▶ Síťový kabel nikdy nelámejte, nestlačujte a neprovádějte na něm změny.

⚠ VÝSTRAHA – Nebezpečí požáru!

Použití prodlužovacího síťového kabelu a neschválených adaptérů je nebezpečné.

- ▶ Nepoužívejte prodlužovací kabely ani rozbočky.
- ▶ Používejte pouze adaptéry a síťové kabely schválené výrobcem.
- ▶ Pokud je síťový kabel příliš krátký a k dispozici není žádný delší síťový kabel, kontaktujte odbornou společnost, aby přizpůsobila el. instalace domácnosti.

⚠ VÝSTRAHA – Nebezpečí zranění!

Velká hmotnost spotřebiče může při zvedání způsobit poranění.

- ▶ Spotřebič sami nezvedejte.

Je-li tento spotřebič nesprávně instalován v jednotce praní a sušení, může instalovaný spotřebič spadnout.

- ▶ Sušičku stavte na pračku výhradně se spojovací soupravou výrobce sušičky. Jiný způsob instalace není přípustný.
- ▶ Pokud výrobce sušičky nenabízí vhodnou spojovací soupravu, neinstalujte spotřebič v jednotce praní a sušení.
- ▶ V jednotce praní a sušení neinstalujte spotřebiče různých výrobců a s různou hloubkou a šířkou.
- ▶ Jednotku praní a sušení nestavte na podstavec, spotřebiče se mohou překlopit.

⚠ VÝSTRAHA – Nebezpečí udušení!

Děti si mohou obalový materiál přetáhnout přes hlavu nebo se do něj zamotat a udusit se.

- ▶ Obalový materiál uchovávejte mimo dosah dětí.
- ▶ Nedovolte dětem, aby si hrály s obalovým materiálem.

⚠ POZOR – Nebezpečí zranění!

Spotřebič může při provozu vibrovat nebo se může pohybovat.

- ▶ Spotřebič umístěte na čistou, rovnou a pevnou plochu.
- ▶ Vyrovnejte spotřebič pomocí nožiček a vodováhy.

Při nesprávně vedených hadicích a elektrických kabelech hrozí nebezpečí zakopnutí.

- ▶ Hadice a elektrické kabely ved'te tak, aby nehrozilo nebezpečí zakopnutí.

Pokud byste pohybovali spotřebičem za vyčnívající součásti, např. dvířka, mohou se tyto součásti ulomit.

- ▶ Nepohybujte spotřebičem za vyčnívající součásti.

⚠ POZOR – Nebezpečí pořezání!

Ostré hrany spotřebiče mohou při dotknutí způsobit řezná poranění.

- ▶ Nedotýkejte se ostrých hran spotřebiče.
- ▶ Při instalaci a přepravě spotřebiče noste ochranné rukavice.

1.5 Bezpečné použití

⚠ VÝSTRAHA – Nebezpečí úrazu elektrickým proudem!

Poškozený spotřebič nebo poškozený síťový kabel je nebezpečný.

- ▶ V žádném případě nepoužívejte poškozený spotřebič.
- ▶ Při odpojování spotřebiče z elektrické sítě nikdy netahejte za síťový kabel. Vždy tahejte za síťovou zástrčku síťového kabelu.
- ▶ Pokud je spotřebič nebo síťový kabel poškozený, ihned odpojte síťovou zástrčku ze zásuvky nebo vypněte pojistku v pojistkové skříňce a zavřete přívod vody.
- ▶ Kontaktujte zákaznický servis. → *Strana 54*

Pronikající vlhkost může způsobit úraz elektrickým proudem.

- ▶ Spotřebič používejte pouze v uzavřených místnostech.
- ▶ Spotřebič nikdy nevystavujte velkému teplu a vlhkosti.
- ▶ Při čištění spotřebiče nepoužívejte parní nebo vysokotlaké čističe, hadice nebo sprchy.

⚠ VÝSTRAHA – Nebezpečí poškození zdraví!

Ve spotřebiči se mohou zavřít děti a dostat se tak do ohrožení života.

- ▶ Spotřebič neumísťujte za dveře, které blokují nebo brání otvírání dvířek spotřebiče.
- ▶ U starých spotřebičů odpojte síťovou zástrčku síťového kabelu, poté síťový kabel přestříhnete a zničte zámek dvířek spotřebiče tak, aby se dvířka spotřebiče nedaly zavřít.

Při ždímání větších, nepromokavých kusů prádla může docházet k nevyváženosti a ke zranění.

- ▶ Ve spotřebiči neperte a neždímejte větší, nepromokavé kusy prádla, jako přikrývky nebo chrániče matrací.

⚠ VÝSTRAHA – Nebezpečí udušení!

Děti mohou vdechnout nebo spolknout malé části a udusit se.

- ▶ Malé části uchovávejte mimo dosah dětí.
- ▶ Nedovolte dětem, aby si hrály s malými částmi.

⚠ VÝSTRAHA – Nebezpečí otravy!

Prací a ošetřovací prostředky mohou při požití způsobit otravu.

- ▶ Při polknutí z nedopatření vyhledejte lékařskou pomoc.

- ▶ Prací a ošetřovací prostředky uchovávejte tak, aby k nim neměly přístup děti.

⚠ VÝSTRAHA – Nebezpečí výbuchu!

Pokud jste na prádlo předem použili hořlavé čisticí prostředky obsahující rozpouštědla, může ve spotřebiči způsobit výbuch.

- ▶ Předem ošetřené prádlo před praním důkladně vymáchejte ve vodě.

⚠ POZOR – Nebezpečí zranění!

Pokud byste si na spotřebič stoupali, může prasknout krycí deska.

- ▶ Nestoupejte si na spotřebič.

Pokud byste si sedali na otevřená dvířka nebo se o ně opírali, může se spotřebič převrhnout.

- ▶ Nesedejte si na dvířka spotřebiče ani se o ně neopírejte.
- ▶ Na dvířka spotřebiče nepokládejte žádné předměty.

Při sáhnutí do točícího se bubnu může dojít k poranění rukou.

- ▶ Než budete sahat do bubnu, počkejte, dokud se úplně nezastaví.

⚠ POZOR – Nebezpečí opaření!

Prací roztok je při praní s vysokými teplotami horký.

- ▶ Nedotýkejte se horkého pracího roztoku.

⚠ POZOR – Nebezpečí chemického popálení!

Při otevření násyvky na prací prostředky může ze spotřebiče vystříknout prací prostředek a ošetřovací prostředek. Kontakt s očima nebo pokožkou může způsobit podráždění.

- ▶ Při kontaktu s pracími nebo ošetřovacími prostředky důkladně vypláchněte oči nebo opláchněte pokožku čistou vodou.
- ▶ Při polknutí z nedopatření vyhledejte lékařskou pomoc.
- ▶ Prací a ošetřovací prostředky uchovávejte tak, aby k nim neměly přístup děti.

1.6 Bezpečné čištění a bezpečná údržba

⚠ VÝSTRAHA – Nebezpečí úrazu elektrickým proudem!

Neodborné opravy jsou nebezpečné.

- ▶ Spotřebič ani jeho vlastnosti nikdy technicky neupravujte.

- ▶ Opravy spotřebiče smí provádět pouze odborný personál, který je k tomu vyškolený.
- ▶ K opravě spotřebiče se smí používat pouze originální náhradní díly.
- ▶ Pokud je síťový kabel tohoto spotřebiče poškozený, musí ho vyměnit výrobce, jeho zákaznický servis nebo podobně kvalifikovaná osoba, aby se zabránilo ohrožení.

Pronikající vlhkost může způsobit úraz elektrickým proudem.

- ▶ Před čištěním vytáhněte síťovou zástrčku ze zásuvky nebo vypněte pojistku v pojistkové skříňce.
- ▶ Při čištění spotřebiče nepoužívejte parní nebo vysokotlaké čističe, hadice nebo sprchy.

⚠ VÝSTRAHA – Nebezpečí zranění!

Používání neoriginálních náhradních dílů a neoriginálního příslušenství je nebezpečné.

- ▶ Používejte pouze originální náhradní díly a originální příslušenství výrobce.

⚠ VÝSTRAHA – Nebezpečí otravy!

Při používání čisticích prostředků obsahujících rozpouštědla mohou vznikat jedovaté výpary.

- ▶ Nepoužívejte čisticí prostředky obsahující rozpouštědla.

2 Zabránění věcným škodám

POZOR!

Nesprávné dávkování aviváže, pracích prostředků, ošetřovacích prostředků a čistících prostředků může zhoršit funkci spotřebiče.

- ▶ Dodržujte dávkování doporučené výrobcem.

Překročení maximálního množství prádla zhoršuje funkci spotřebiče.

- ▶ Dodržujte a nepřekračujte maximální množství prádla pro každý program.

→ "Programy", Strana 27

Spotřebič je při přepravě zajištěn přepravními pojistkami. Neodstraněné přepravní pojistky mohou způsobit věcné škody a poškození spotřebiče.

- ▶ Před uvedením do provozu úplně odstraňte všechny přepravní pojistky a uschovejte je.
- ▶ Před každou přepravou kompletně namontujte všechny přepravní pojistky, abyste zabránili poškození při přepravě.

Nesprávné připojení přívodní hadice může způsobit věcné škody.

- ▶ Šroubení na přívodu vody ručně utáhněte.
- ▶ Přívodní hadici připojte k vodovodnímu kohoutku přímo bez dalších spojovacích prvků, jako adaptéru, prodloužení nebo ventilů.
- ▶ Těleso ventilu přívodní hadice namontujte tak, aby bylo chráněné před dotykem a nemohly na něj působit žádné vnější síly.
- ▶ Dbejte na to, aby vnitřní průměr vodovodního kohoutku činil minimálně 17 mm.
- ▶ Dbejte na to, aby délka závitů na přípojce k vodovodnímu kohoutku činila minimálně 10 mm.

Příliš nízký nebo příliš vysoký tlak vody může zhoršit funkci spotřebiče.

- ▶ Zajistěte, aby byl tlak v přívodu vody minimálně 100 kPa (1 bar) a maximálně 1 000 kPa (10 bar).
- ▶ Pokud tlak vody překročí uvedenou maximální hodnotu, musí se mezi přípojku pitné vody a hadicovou sadu spotřebiče nainstalovat redukční ventil.
- ▶ Nepřipojujte spotřebič k baterii beztlakého bojleru.

Pozměněné nebo poškozené vodní hadice mohou způsobit věcné škody a poškození spotřebiče.

- ▶ Vodní hadice nikdy nelámejte, nestlačujte, neměňte nebo neprořízněte.
- ▶ Používejte pouze dodané vodní hadice nebo originální náhradní hadice.
- ▶ Použité vodní hadice nikdy znovu nepoužívejte.

Používání spotřebiče se znečištěnou nebo příliš horkou vodou může způsobit věcné škody a poškození spotřebiče.

- ▶ Spotřebič používejte výhradně se studenou vodou z vodovodu.
- Nevhodné čistící prostředky mohou poškodit povrchy spotřebiče.
- ▶ Nepoužívejte agresivní nebo abrazivní čistící prostředky.
 - ▶ Nepoužívejte čistící prostředky s vysokým obsahem alkoholu.
 - ▶ Nepoužívejte tvrdé drátěnky nebo houbičky.
 - ▶ Spotřebič čistěte pouze vodou a měkkým vlhkým hadrem.
 - ▶ Při kontaktu se spotřebičem ihned odstraňte všechny zbytky pracích prostředků, sprejů nebo jiné zbytky.

3 Ochrana životního prostředí a úspora

3.1 Likvidace obalu

Obalový materiál je ekologický a lze ho recyklovat.

- ▶ Jednotlivé složky likvidujte rozdělené podle druhů.

3.2 Úspora energie a zdrojů

Při dodržování těchto upozornění spotřebuje váš spotřebič méně proudu a vody.

- Používejte programy s nízkými teplotami a delší dobou praní a využijte maximální množství prádla.
→ *Strana 27*
- Prací prostředky dávkujte podle stupně zašpinění prádla.
- U mírně a normálně zašpiněného prádla snižte teplotu praní.
- Pokud se má prádlo poté sušit v sušičce, nastavte maximální rychlost odstředování.
- Prádlo perte bez předpírky.

3.3 Režim šetření energie

Když kratší dobu neprovedete žádné kroky ovládání, spotřebič se automaticky přepne do režimu úspory energie. Všechny ukazatele zhasnou a bliká II ▶.

Režim úspory energie se ukončí, když provedete nějaký krok ovládání spotřebiče.

Pokud delší dobu neprovedete žádné kroky ovládání, spotřebič se automaticky přepne do pohotovostního režimu.

4 Instalace a připojení

4.1 Vybalení spotřebiče

POZOR!

Předměty, které nejsou určeny pro provoz ve spotřebiči a které zůstanou v bubnu, mohou způsobit věcné škody a poškození spotřebiče.

- ▶ Před provozem tyto předměty a dodané příslušenství odstraňte z bubnu.

1. Ze spotřebiče odstraňte veškerý obalový materiál a ochranné kryty.
→ *"Likvidace obalu", Strana 11*
2. Zkontrolujte spotřebič, zda se na něm nevyskytují viditelná poškození.
3. Otevřete dvířka. → *Strana 33*
4. Vyjměte z bubnu příslušenství.
5. Zavřete dvířka.

4.2 Rozsah dodávky

Po vybalení zkontrolujte všechny díly na poškození vzniklá při přepravě a jejich kompletnost.

POZOR!

Provoz s nekompletním nebo vadným příslušenstvím může negativně ovlivnit funkci spotřebiče nebo způsobit věcné škody a poškození spotřebiče.

- ▶ Nepoužívejte spotřebič s nekompletním nebo vadným příslušenstvím.
- ▶ Příslušné příslušenství před spuštěním provozu spotřebiče vyměňte.
→ *"Příslušenství", Strana 31*

Poznámka: U spotřebiče byl ve výrobě proveden funkční test. Při něm mohly ve spotřebiči vzniknout skvrny od vody, které se odstraní při prvním praní.

Dodávka obsahuje:

- Pračka
- Průvodní doklady
- Přepavní pojistky
→ "Odstranění přepravních pojistek", Strana 12
- Krytky

4.3 Požadavky na místo instalace

⚠ VÝSTRAHA

Nebezpečí úrazu elektrickým proudem!

Spotřebič obsahuje díly pod napětím. Dotýkání se dílů pod napětím je nebezpečné.

- ▶ Nepoužívejte spotřebič bez krycí desky.

⚠ VÝSTRAHA

Nebezpečí zranění!

Při provozu na podstavci se spotřebič může převrhnout.

- ▶ Před uvedením do provozu bezpodmínečně upevněte nožičky spotřebiče příchytkami → Strana 31 od výrobce.

POZOR!

Zmrzlá zbytková voda ve spotřebiči může způsobit jeho poškození.

- ▶ Neinstalujte a nepoužívejte spotřebič v prostorech s nebezpečím mrazu nebo venku.

Když se spotřebič nakloní o více než 40°, může vytéct zbytková voda a způsobit věcné škody.

- ▶ Spotřebič naklánejte opatrně.
- ▶ Spotřebič přepravujte nastojato.

Místo instalace	Požadavky
Podstavec 	Upevněte spotřebič pomocí příchyttek → Strana 31.
Podlaha nad stropem z dřevěných trámů 	Spotřebič postavte na voděodolnou dřevěnou desku (tloušťka min. 30 mm), která je pevně přišroubovaná k podlaze.
V kuchyňské lince 	Spotřebič instalujte pouze pod souvislou pracovní desku, která je pevně spojená se sousedními skříňkami. Potřebná šířka výklenku: 60 cm.
U stěny 	Dbejte na to, abyste přírodní kabel a hadice neuskřípli mezi stěnou a spotřebičem.

4.4 Odstranění přepravních pojistek

Spotřebič je při přepravě zajištěný na zadní straně přepravními pojistkami.

Poznámka: Šrouby přepravních pojistek a objímky uschovejte pro pozdější přepravu.

→ "Nasazení přepravních pojistek", Strana 53

1. Hadice vyjměte z držáků.

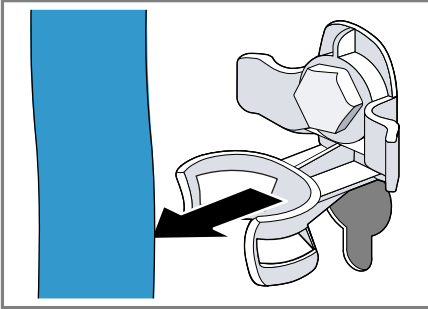

2. Všechny šrouby 4 přepravních pojistek povolte šroubovákem vel. 13 ① a odstraňte je ②.

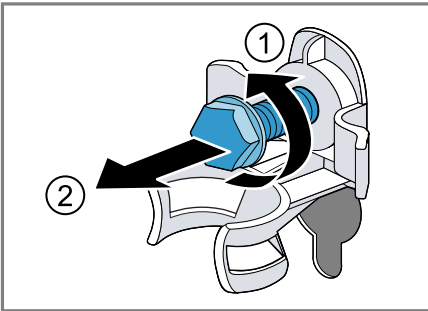

3. Síťový kabel odstraňte z držáku.

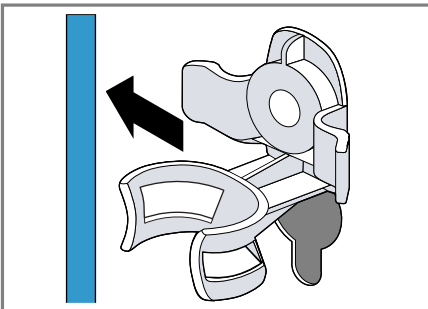

4. Odstraňte 4 objímky.

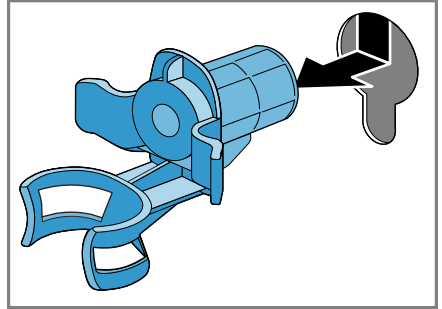

5. Nasadte 4 krytky.

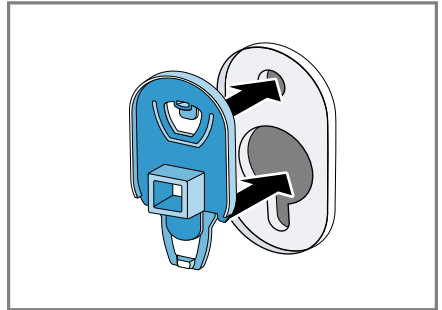

6. Posuňte 4 krytky dolů.

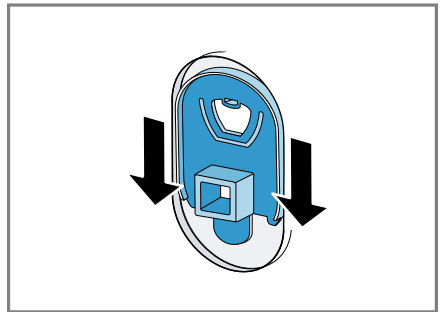

Poznámka: Pro nasazení přepravních pojistek do spotřebiče při dopravě provádějte tyto kroky v opačném pořadí.

4.5 Připojení spotřebiče

Připojení přívodní hadice

⚠ VÝSTRAHA **Nebezpečí úrazu elektrickým proudem!**

Spotřebič obsahuje díly pod napětím. Dotýkání se dílů pod napětím je nebezpečné.

► Elektrický ventil Aquastop neponožte do vody.

1. Přívodní hadici připojte k přívodu vody (26,4 mm = 3/4").

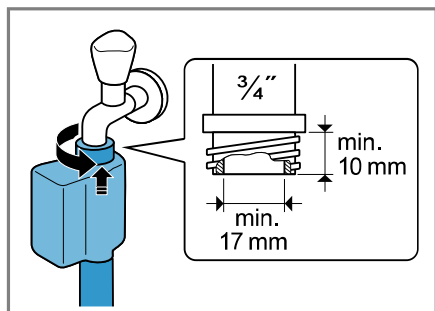

2. Opatrně otevřete přívod vody a zkontrolujte těsnost připojovacích míst.

Způsoby připojení odtoku vody

Tyto informace vám pomůžou připojit spotřebič k odtoku vody.

POZOR!

Při odčerpávání je odtoková hadice pod tlakem a může se z místa připojení uvolnit.

► Zajistěte odtokovou hadici proti neúmyslnému uvolnění.

V případě ucpaného nebo uzavřeného odtoku může nahromaděná odpadní voda natéct zpátky do spotřebiče.

► Před spuštěním spotřebiče zkontrolujte, zda odpadní voda rychle odtéká a odstraňte ucpaní.

Poznámka: Dodržujte požadovanou výšku odčerpávání.

Maximální výška odčerpávání činí 100 cm.

Sifon

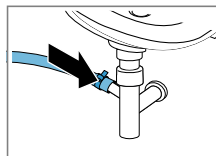

Zajistěte místo připojení hadicovou sponou (24–40 mm).

Umyvadlo

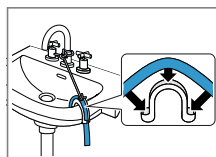

Odtokovou hadici upevněte a zajistěte pomocí kolena.
→ "Příslušenství", Strana 31

Plastová trubka s pryžovým hrdlem nebo odtokový otvor v podlaze

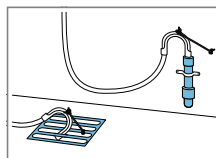

Odtokovou hadici upevněte a zajistěte pomocí kolena.
→ "Příslušenství", Strana 31

Připojení spotřebiče k elektrickému proudu

Poznámka: Vaše domovní elektrická instalace pro tento spotřebič musí splňovat zákonné předpisy a bezpečnostní předpisy a měla by obsahovat proudový chránič.

1. Síťovou zástrčku síťového kabelu spotřebiče zastrčte do zásuvky v blízkosti spotřebiče.

Údaje připojení spotřebiče najdete v Technických údajích → Strana 57.

2. Zkontrolujte pevné umístění síťové zástrčky.

4.6 Vyrovnání spotřebiče

Pro snížení hlučnosti a vibrací a zabránění posouvání spotřebiče spotřebič správně vyrovnajte.

1. Pojistné matice povolte ve směru hodinových ručiček klíčem na šroubu velikosti 17.

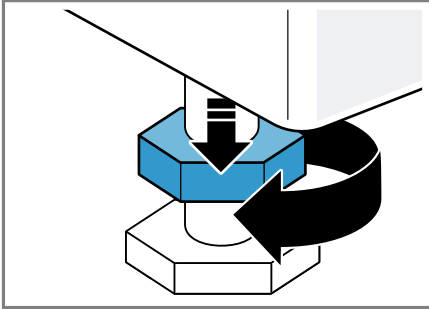

2. Pro vyrovnání spotřebiče otáčejte nožičkami spotřebiče. Vyrovnání zkontrolujte pomocí vodováhy.

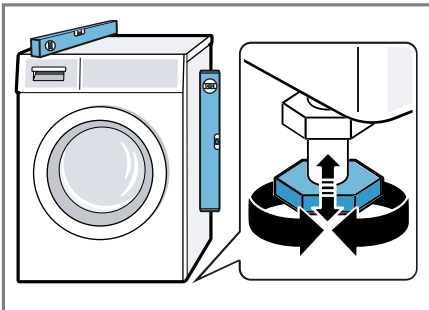

Všechny nožičky spotřebiče musí pevně stát na podlaze.

3. Pojistné matice utáhněte klíčem na šroubu velikosti 17 pevně ke krytu.

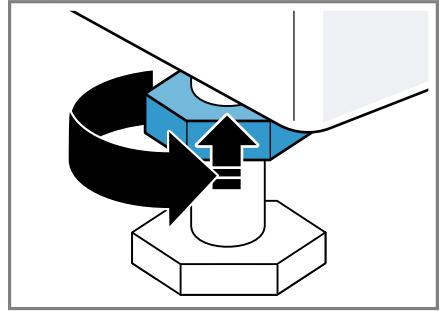

Nožičku přitom pevně držte a nemějte její výšku.

5 Před prvním použitím

Připravte spotřebič pro použití.

5.1 Spuštění praní bez prádla

Spotřebič byl před opuštěním závodu důkladně přezkoušen. Aby se odstranila případná zbytková voda, proveďte poprvé praní bez prádla.

1. Stiskněte \odot .

Proces zapnutí trvá několik sekund.

2. Nastavte program **Cottons 90°C** $\opl�$ (**bavlna 90°C**) nebo zvolte program čištění bubny v aplikaci Home Connect.
3. Zavřete dvířka.
4. Vytáhněte násypku na prací prostředky.

cs Před prvním použitím

5. Do komory pro manuální dávkování nalijte přibližně 1 litr vody z vodovodu.

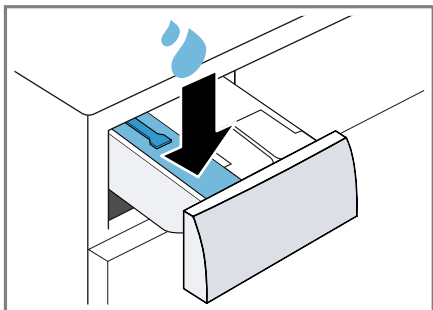

6. Do komory II pro manuální dávkování naplňte univerzální prášek na praní s bělidlem s kyslíkem.

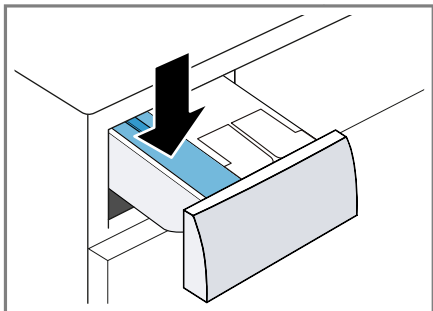

Abyste zabránili tvorbě pěny, použijte pouze polovinu množství pracího prostředku doporučeného výrobcem pracího prostředku pro mírně zašpiněné prádlo. Nepoužívejte prací prostředek na vlnu nebo na jemné prádlo.

7. Zasuňte násypku na prací prostředky.
8. Pro spuštění programu stiskněte II ▷.
- ✓ Na displeji se zobrazuje zbývající doba trvání.
 - ✓ Po skončení programu se na displeji zobrazí: **End**.

9. Spusťte první prací cyklus nebo stiskněte \ominus pro přepnutí spotřebiče do pohotovostního stavu (standby).
→ "Základní ovládání", Strana 32

6 Seznámení

6.1 Spotřebič

Zde naleznete přehled součástí vašeho spotřebiče.

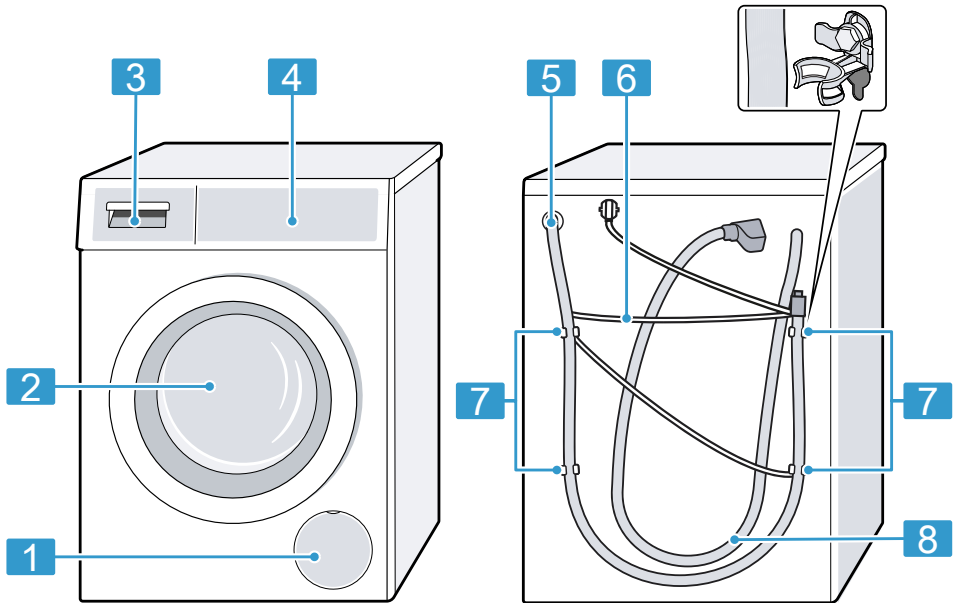

V závislosti na typu spotřebiče se mohou detaily na obrázku lišit, např. barva a tvar.

1 Servisní kryt čerpadla
→ *Strana 42*

2 Dvířka

3 Násypka na prací prostředky
→ *Strana 17*

4 Ovládací panel → *Strana 18*

5 Odtoková hadice → *Strana 14*

6 Síťový kabel → *Strana 14*

7 Převážné pojistky → *Strana 12*

8 Přívodní hadice → *Strana 14*

6.2 Násypka na prací prostředky

Poznámka: Řiďte se údaji výrobce k použití a dávkování pracích prostředků a ošetřovacích prostředků a údaji v popisech programů.

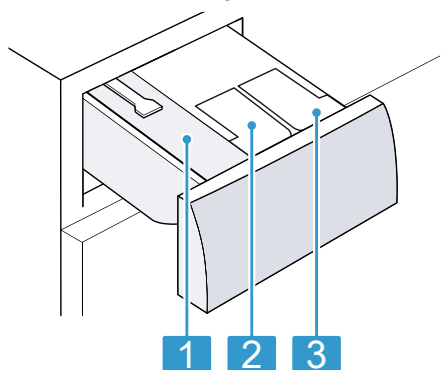

-
- 1** Komora pro manuální dávkování
→ "Použití komory pro manuální dávkování", Strana 36
-
- 2** ☼/⊖: Dávkovací zásobník pro aviváž nebo tekuté prací prostředky
→ "Inteligentní dávkovací systém", Strana 35
-
- 3** ⊖: Dávkovací zásobník pro tekuté prací prostředky
→ "Inteligentní dávkovací systém", Strana 35
-

6.3 Ovládací panel

Pomocí ovládacího pole nastavíte všechny funkce vašeho spotřebiče a dostanete informace o provozním stavu.

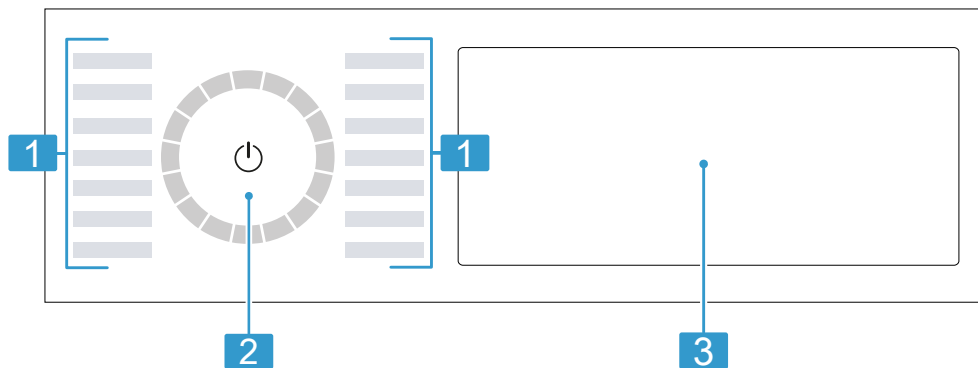

-
- 1** Programy → Strana 27
-
- 2** Volič programů → Strana 32
-
- 3** Tlačítka → Strana 23 a displej → Strana 20
-

6.4 Logika ovládání

Některé oblasti displeje jsou tlačítka a reagují na dotyky. Nastavení se aktivují, deaktivují a mění stisknutím tlačítek. Aktivovaná nastavení jsou na displeji světle zvýrazněná.

POZOR!

Při působení násilí na displej může dojít poškození.

- ▶ Na displej příliš netlačte.
- ▶ Pro stisknutí displeje nepoužívejte špičaté nebo ostré předměty.

Zobrazení nebo skrytí přídatných tlačítek

Některá tlačítka jsou kvůli omezenému zobrazení na displeji skrytá. Když si tato přídatná tlačítka zobrazíte na displeji, můžete aktivovat nebo deaktivovat nastavení.

1. Pro zobrazení přídatných tlačítek krátce stiskněte **More**.

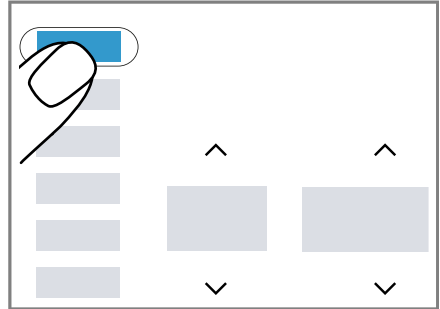

- ✓ Na displeji se zobrazí všechna přídatná tlačítka.

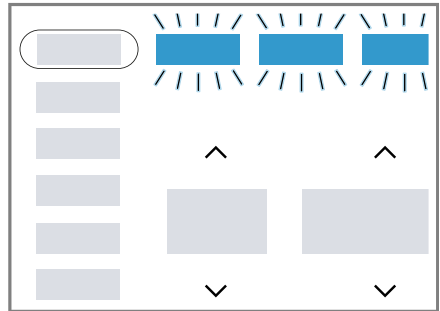

2. Pro skrytí přídatných tlačítek znovu krátce stiskněte **More**.

Změna hodnoty nastavení



Když aktivujete určitá nastavení, na displeji se zobrazí výběrová tlačítka a můžete změnit hodnotu nastavení.

- ▶ Stiskněte výběrová tlačítka
→ *Strana 23*.

Na displeji se zobrazí hodnota nastavení.

7 Displej

Na displeji vidíte aktuální hodnoty nastavení, možnosti voleb nebo nápovědné texty.

Na displeji se zobrazí podle stavu programu některé pokyny v oblasti , např. .



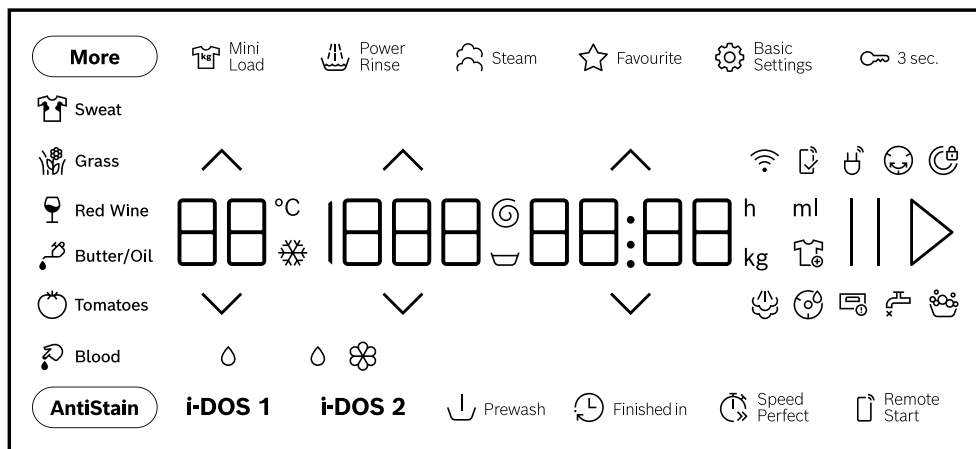

Poznámka: Po aktualizaci softwaru mohou být k dispozici další funkce.

→ "Instalace aktualizace softwaru", Strana 38

















Když je k dispozici aktualizace softwaru, další informace najdete v aplikaci Home Connect.







Příklad zobrazení na displeji

Ukazatel	Popis
0:40 ¹	Předpokládaná doba trvání programu nebo zbývající doba programu v hodinách a minutách.
10 h ¹	Čas skončení programu → "Tlačítka", Strana 24
9,0 ¹	Doporučené maximální množství prádla pro nastavený program v kg.
 - 1400	Nastavená rychlost odstředování v ot/min. → "Tlačítka", Strana 24 0: bez závěrečného odstředování, pouze odčerpání  : zastavení po máchání, bez odčerpání
 - 90	Nastavená teplota ve °C. → "Tlačítka", Strana 24  (studená)

¹ Příklad

Ukazatel	Popis
	Můžete vyjmout nebo přidat prádlo a přerušit aktuální program. → <i>Strana 34</i>
End	Stav programu: konec programu
	Stav programu: napařování
 Blood	Je aktivovaný druh skvrn krev.
 Grass	Je aktivovaný druh skvrn tráva.
 Red Wine	Je aktivovaný druh skvrn červené víno.
 Sweat	Je aktivovaný druh skvrn pot.
 Butter/Oil	Je aktivovaný druh jedlý tuk / jedlý olej.
 Tomatoes	Je aktivovaný druh skvrn rajčata.
	Bliká: Nutné čištění bubnu. Spusťte program Cottons 90°C  (bavlna 90°C) pro čištění a údržbu bubnu a vany pračky. → " <i>Čištění bubnu</i> ", <i>Strana 40</i>
	Je aktivované dálkové spuštění. → " <i>Tlačítka</i> ", <i>Strana 25</i>
	<ul style="list-style-type: none"> ■ Svítí: Spotřebič je přes Wi-Fi připojený k domácí síti. ■ Bliká: Spotřebič se pokouší spojit přes Wi-Fi s domácí sítí. → " <i>Home Connect</i> ", <i>Strana 37</i>
	<ul style="list-style-type: none"> ■ Svítí: Inteligentní dávkovací systém pro tekuté prací prostředky je aktivovaný. ■ Bliká: Naplnění dávkovacího zásobníku kleslo pod minimum. → <i>Strana 35</i> ◊ (tekutý prací prostředek)
 	<ul style="list-style-type: none"> ■ Svítí: Inteligentní dávkovací systém pro tekuté prací prostředky nebo aviváž je aktivovaný. ■ Bliká: Naplnění dávkovacího zásobníku kleslo pod minimum. → <i>Strana 35</i> ◊ (tekutý prací prostředek) ⊗ (aviváž)
50 ml ¹	Základní dávkovací množství pro prací prostředek nebo aviváž. → <i>Strana 36</i>
	Spotřebič rozpoznal příliš mnoho pěny. → " <i>nebo intenzivní tvorba pěny.</i> ", <i>Strana 49</i>

¹ Příklad

Ukazatel	Popis
	<ul style="list-style-type: none"> ■ Svítí: Dvířka jsou zablokovaná. <ul style="list-style-type: none"> – Pro přidání prádla lze dvířka odblokovat, pokud svítí . → "Přidání prádla", Strana 34 – Pro otevření dvířek můžete program přerušit. → "Zrušení programu", Strana 34 ■ Bliká: Dvířka nejsou zavřená.
	<ul style="list-style-type: none"> ■ Není tlak vody. ■ Příliš nízký tlak vody z vodovodního kohoutku.
	<p>Násypka na prací prostředky není úplně zasunutá. → , Strana 48</p>
E:35 ¹	Chybový kód, chybové hlášení, signál. → Strana 46
¹ Příklad	

8 Tlačítka







Poznámka: Po aktualizaci softwaru mohou být k dispozici další funkce.
→ "Instalace aktualizace softwaru",
Strana 38



















Když je k dispozici aktualizace softwaru, další informace najdete v aplikaci Home Connect.







Některá tlačítka jsou kvůli omezenému zobrazení na displeji skrytá. Tato přídatná tlačítka si můžete nechat zobrazit na displeji.

→ "Zobrazení nebo skrytí přídatných tlačítek", Strana 19

Výběr nastavení programu závisí na nastaveném programu.

Tlačítko	Výběr	Více informací
II ▷	<ul style="list-style-type: none"> ■ Spuštění ■ Přerušení ■ Pozastavení 	<p>Spuštění, zrušení nebo pozastavení programu.</p> <p>Když se zobrazí II, můžete program pozastavit.</p> <p>Když se zobrazí ▷, můžete program spustit.</p>
 	Výběr z více možností	Pro změnu nastavení stiskněte výběrové tlačítko  nebo  , dokud se na displeji nezobrazí požadované nastavení.
 SpeedPerfect	<ul style="list-style-type: none"> ■ Aktivace ■ Deaktivace 	<p>Aktivovat nebo deaktivovat zkrácenou dobu trvání programu.</p> <p>Poznámka: Zvýší se spotřeba energie. Výsledek praní se tím nezhorší.</p>
Antistain	Výběr z více možností	Výběr druhu skvn. Teplota, pohyby bubny a doba namáčení se přizpůsobí podle druhu skvn.
 Steam	<ul style="list-style-type: none"> ■ Aktivace ■ Deaktivace 	<p>Aktivace nebo deaktivace zahřátí a napaření textilií pomocí vodní páry. Aby se prádlo načechrlo a snížilo se pomačkání, přizpůsobí se průběh odstředování a rychlost odstředování a textilie se na konci programu napaří.</p> <p>Poznámky</p> <ul style="list-style-type: none"> ■ Aby se prádlo nepomačkalo, ihned po vyprání ho pověste. ■ U programů s hmotností prádla více než 4 kg se maximální hmotnost prádla snižuje na 4 kg.

Tlačítko	Výběr	Více informací
i-DOS 1	<ul style="list-style-type: none"> ■ Aktivace ■ Deaktivace ■ Nastavení základního dávkovacího množství 	<p>Když krátce stisknete tlačítko, aktivujete nebo deaktivujete inteligentní dávkovací systém pro tekutý prací prostředek .</p> <p>Když podržíte tlačítko stisknuté cca 3 sekundy, můžete nastavit základní dávkovací množství. → <i>Strana 36</i></p>
i-DOS 2	<ul style="list-style-type: none"> ■ Aktivace ■ Deaktivace ■ Změna nastavení dávkovacího zásobníku ■ Nastavení základního dávkovacího množství 	<p>Když krátce stisknete tlačítko, aktivujete či deaktivujete inteligentní dávkovací systém pro aviváž  nebo tekutý prací prostředek .</p> <p>Když podržíte tlačítko stisknuté cca 3 sekundy, můžete změnit dávkovací zásobník / nebo nastavit základní dávkovací množství.</p> <p>→ <i>"Inteligentní dávkovací systém", Strana 35</i></p>
 Finished in	Až 24 hodin	<p>Nastavení času skončení programu. Doba trvání programu je již obsažená v nastaveném počtu hodin.</p> <p>Po spuštění programu se zobrazí doba trvání programu.</p> <p>Poznámka: Stiskněte  nebo  tolikrát, až se na displeji zobrazí požadované nastavení.</p>
 	 - 90	<p>Přizpůsobte teplotu.</p> <p>Nastavená teplota ve °C.</p>
 	 - 1400	<p>Přizpůsobení rychlosti odstředování nebo aktivace  (stop po máchání).</p> <p>Nastavená rychlost odstředování v ot/min.</p> <p>Při zvolení  se na konci praní neodčerpá voda a deaktivuje se odstředování. Prádlo zůstane ležet ve vodě z máchání.</p>
 (síťový vypínač)	<ul style="list-style-type: none"> ■ Zapnutí ■ Pohotovostní režim / standby ■ Znovu spustit spotřebič 	<p>Zapnutí spotřebiče nebo přepnutí do pohotovostního režimu / standby.</p> <p>Když ovládací panel nereaguje, podržte cca 5 sekund stisknuté  pro nové spuštění spotřebiče.</p> <p>→ <i>"Displej a tlačítka nereagují.", Strana 49</i></p>







Tlačítko	Výběr	Více informací
 Remote Start	<ul style="list-style-type: none"> ■ Aktivace ■ Deaktivace ■ Home Connect Otevření nastavení 	Aktivujte nebo deaktivujte dálkové spuštění. → <i>Strana 38</i>
 3 sec.	<ul style="list-style-type: none"> ■ Aktivace ■ Deaktivace 	→ <i>"Dětský zámek", Strana 35</i>
 Basic Settings	Výběr z více možností	→ <i>"Základní nastavení", Strana 39</i>
More	<ul style="list-style-type: none"> ■ Zobrazení nebo skrytí přídatných tlačítek 	<ul style="list-style-type: none"> ■ Když krátce stisknete tlačítko, můžete zobrazit nebo skrýt přídatná tlačítka. → <i>"Zobrazení nebo skrytí přídatných tlačítek", Strana 19</i>
 Mini Load	<ul style="list-style-type: none"> ■ aktivovat ■ deaktivovat 	<p>Praní malého množství choulostivých nebo odolných textilií. Doba trvání programu se zkrátí a spotřeba vody a energie se přizpůsobí podle množství prádla.</p> <p>Poznámka: Když aktivujete nastavení, sníží se maximální množství prádla u programu na 0,5 kg.</p>
 Prewash	<ul style="list-style-type: none"> ■ aktivovat ■ deaktivovat 	<p>Aktivace nebo deaktivace předpírky, např. pro praní silně zašpiněného prádla.</p> <p>Poznámka: Když je aktivovaný inteligentní dávkovací systém, prací prostředek se automaticky dávkuje pro předpírku a hlavní praní. Když je deaktivovaný inteligentní dávkovací systém, dejte prací prostředek pro předpírku přímo do bubnu a pro hlavní praní do komory pro ruční dávkování. → <i>"Násypka na prací prostředky", Strana 17</i></p>
 Power Rinse	<ul style="list-style-type: none"> ■ Aktivace ■ Deaktivace 	<p>Aktivace nebo deaktivace tří přídatných máchacích cyklů. Doporučuje se u mimořádně citlivé pokožky nebo v oblastech s velmi měkkou vodou.</p>







Tlačítko	Výběr	Více informací
☆ Favourite	<ul style="list-style-type: none">▪ uložit▪ nastavit	<p>Stisknete-li tlačítko cca 3 sekundy, uložíte svá individuální programová nastavení. → <i>"Uložení nastavení programu"</i>, <i>Strana 33</i></p> <p>Stisknete-li tlačítko krátce, nastavíte svůj program s individuálními programovými nastaveními.</p>

9 Programy

Poznámky

- Visáčky na prádle vám poskytnou další informace pro výběr programu.
- U programů s nastavenou teplotou 80 °C nebo 90 °C se může skutečná teplota od uvedené lišit. Účinek praní a hygiena, které se očekávají u uvedených teplot, budou ale přesto dosaženy.
- Po aktualizaci softwaru mohou být k dispozici další funkce.
→ "Instalace aktualizace softwaru", Strana 38
Když je k dispozici aktualizace softwaru, další informace najdete v aplikaci Home Connect.



Program	Popis	Max. na- plnění (kg)
Cottons  (bavlna)	Praní odolných textilií z bavlny a lnu. Vhodný také jako krátký program pro normálně zašpiněné prádlo, když aktivujete  SpeedPerfect. Nastavení programu: <ul style="list-style-type: none"> ■ Max. 90 °C ■ Max. 1400 ot/min 	9,0 5,0 ¹
Eco 40-60	Praní textilií z bavlny a lnu. Poznámka: Textilie, které lze podle symbolu údržby prát od 40 °C  do 60 °C  , je možné prát dohromady. Prací účinek odpovídá nejlepší možné třídě pracího účinku podle zákonných předpisů. U tohoto programu se teplota praní automaticky přizpůsobí podle množství prádla, aby bylo dosaženo optimální energetické účinnosti při nejlepším možném pracím účinku. Teplotu praní nelze změnit. Rychlost odstředování činí maximálně 1400 ot/min.	9,0
Easy-Care  (snadno udržovatelné)	Praní textilií ze syntetiky. Nastavení programu: <ul style="list-style-type: none"> ■ Max. 60 °C ■ Max. 1400 ot/min 	4,0
Quick Mix  (rychlý/mix)	Praní textilií z bavlny, lnu a syntetiky. Vhodný pro mírně zašpiněné prádlo. Nastavení programu: <ul style="list-style-type: none"> ■ Max. 60 °C ■ Max. 1400 ot/min 	4,0
¹ Aktivované  SpeedPerfect		

Program	Popis	Max. na- plnění (kg)
Delicates/Silk  (jemné/hedvábí)	Praní jemných pracích textilií z hedvábí, viskózy a syntetiky. Používejte prací prostředek na jemné prádlo nebo hedvábí. Poznámka: Obzvláště choulostivé textilie nebo textilie s háčky, poutky nebo kosticemi perte v síťce na prádlo. Tip: Díky šetrnému čištění prádla menší otěr textilních a mikroplastových vláken. Nastavení programu: <ul style="list-style-type: none"> ■ Max. 40 °C ■ Max. 800 ot/min 	2,0
 Wool  (vlna)	Praní textilií z vlny nebo s podílem vlny, které lze prát ručně a v pračce. Aby se zabránilo sražení prádla, pohybuje buben textiliemi obzvláště šetrně s dlouhými přestávkami. Používejte prací prostředek na vlnu. Nastavení programu: <ul style="list-style-type: none"> ■ Max. 40 °C ■ Max. 800 ot/min 	2,0
 Rinse (má- chání)	Máchání s následným odstředováním a odčerpáním vody. Nastavení programu: max. 1400 ot/min	–
 Spin/Drain (odstředování/ odčerpání)	Odstředování a odčerpání vody. Pokud chcete jen odčerpat vodu, aktivujte 0. Prádlo se neodstředí. Nastavení programu: max. 1400 ot/min	–
App  (další programy)	Další programy zvolte přímo přes aplikaci Home Connect. Popis programů najdete v aplikaci Home Connect. Poznámka: Spotřebič musí být připojený k domácí síti a zaregistrovaný v aplikaci Home Connect. → <i>Strana 37</i>	–
 Hygiene Plus (Hygiene Plus)	Praní odolných textilií z bavlny a lnu. Vhodný pro alergiky a při zvýšených hygienických nárocích. Poznámka: Po dosažení nastavené teploty zůstane tato teplota konstantní během celého praní.	6,5

¹ Aktivované  **SpeedPerfect**

Program	Popis	Max. na- plnění (kg)
👕 Sportswear (sport/fitness)	<p>Nastavení programu:</p> <ul style="list-style-type: none"> ■ Max. 60 °C ■ Max. 1400 ot/min <p>Praní sportovních textilií a volnočasových textilií ze syntetiky. Používejte prací prostředek na sportovní textilie. Nepoužívejte aviváž.</p> <p>Tip: Silně zašpiněné prádlo perte pomocí programu Easy-Care 🌀 (snadno udržovatelné).</p> <p>Nastavení programu:</p> <ul style="list-style-type: none"> ■ Max. 40 °C ■ Max. 800 ot/min 	2,0
👕 Iron Assist	<p>Vhodný pro košile, trička a podobné textilie z bavlny a lnu. Program pro ohřátí a napaření suchých textilií pomocí páry pro pověšení nebo snadnější žehlení po skončení programu. Množství prádla u tohoto programu činí maximálně pět košil nebo pět triček. Pokud chcete napařit jen jeden kus prádla, aktivujte 🌀 SpeedPerfect.</p> <p>Poznámky</p> <ul style="list-style-type: none"> ■ Ihned po skončení programu teplé a napařené textilie pověste nebo vyžehlete. ■ Textilie se nevyperou ani nevyčistí. Nepoužívejte prací a ošetřovací prostředky. ■ Pára je horká a může poškodit určité druhy tkanin nebo textilií. Program proto není vhodný pro outdoorové textilie nebo textilie z hedvábí a vlny, např. svetry. 	–
👕 Automatic 40°C (auto 40°C)	<p>Praní odolných textilií z bavlny a syntetiky. Automaticky se rozpozná stupeň zašpinění a druh textilu. Prací proces se přizpůsobí.</p> <p>Poznámka: Teplota a rychlost odstředování se u tohoto programu stanoví automaticky a nelze je nastavit. Teplota činí maximálně 40 °C. Rychlost odstředování činí maximálně 1400 ot/min.</p>	6,0

¹ Aktivované 🌀 **SpeedPerfect**

Program	Popis	Max. na- plnění (kg)
  Super Quick 15'/30' (rychlý 15'/30')	Praní textilií z bavlny a syntetiky. Krátký program pro mírně zašpiněné malé kusy prádla. Doba trvání programu činí cca 30 minut. Pokud chcete zkrátit dobu trvání programu na 15 minut, aktivujte  SpeedPerfect. Maximální množství prádla se sníží na 2,0 kg. Nastavení programu: <ul style="list-style-type: none">▪ Max. 40 °C▪ Max. 1200 ot/min	4,0 2,0 ¹
¹ Aktivované  SpeedPerfect		

10 Příslušenství

Používejte originální příslušenství. Je přizpůsobené pro váš spotřebič.

Poznámka: Některé příslušenství je dostupné v dalších barvách. Kontaktujte

→ "Zákaznický servis", Strana 54.

	Použití	Objednací číslo
Prodloužení přívodní hadice	Prodloužení přívodní hadice na studenou vodu nebo přívodní hadice Aquastop (2,50 m).	WMZ2381
Příchytky	Zlepšení stability spotřebiče.	WMZ2200
Koleno	Upevnění odtokové hadice.	00655300
Podstavec	Vyvýšená instalace spotřebiče, aby do něj bylo možné snadněji vkládat prádlo a vydávat ho.	WMZPW20 W
Čisticí prostředek na pračky	Čisticí prostředek pro ošetřování vnitřku spotřebiče.	00311929

11 Prádlo

11.1 Příprava prádla

POZOR!

Předměty, které zůstanou v prádle, mohou poškodit prádlo a bubnu.

- ▶ Před spuštěním odstraňte z kapes prádla všechny předměty.

Poznámka

Když prádlo předem připravíte, budete šetřit spotřebič i textilie.

- Vykartáčováním odstraňte písek a hlínu
- Roztřídte prádlo podle barvy a druhu textilií a řiďte se podle symbolů na visačkách na prádle
- Zapněte všechny zipy, suché zipy, háčky a poutka.
- Látkové pásky, látkové popruhy a šňůrky svažte

- Odstraňte záclonové háčky a olověné šňůry
- Malé nebo jemné kusy prádla perte v síťce na prádlo
- Perte společně velké a malé kusy prádla.
- Prádlo s čerstvými skvrnami ihned vyperte
- Prádlo se zaschlými skvrnami předem ošetřete a několikrát vyperte
- Prádlo vložte do bubnu rozložené
- Prádlo, které bylo předem ošetřeno chlorovým bělídlem, před vložením do bubnu několikrát vypláchněte.

12 Prací a ošetrovací prostředky

Pomocí správného výběru a používání pracích a ošetrovacích prostředků budete šetřit spotřebič a prádlo. Údaje výrobce k použití a dávkování najdete na obale.

Poznámky

- V případě tekutých pracích prostředků používejte pouze dobře tekoucí prací prostředky.
- Nemíchejte různé tekuté prací prostředky.
- Nemíchejte prací prostředek a aviváž.
- Nepoužívejte příliš dlouho skladované a silně zhoustlé výrobky.
- Nepoužívejte prostředky obsahující rozpouštědla, leptavé nebo těkavé prostředky
- Nepoužívejte chlorové bělidlo.
- Barvivo používejte zřídka, protože ustalovací sůl může napadat ocel.
- Ve spotřebiči nepoužívejte odbarvovací prostředky.
- Do dávkovacích zásobníků neplňte → *Strana 35* pro inteligentní dávkovací systém ocet

13 Základní ovládání

13.1 Zapnutí spotřebiče

Poznámka: Když poprvé zapnete spotřebič po elektrickém zapojení, trvá zapnutí až minutu.

Požadavek: Spotřebič je správně nainstalovaný a připojený. → *Strana 11*

- ▶ Stiskněte .
- Proces zapnutí trvá několik sekund.
- ✓ Provádí se slyšitelný funkční test.

Poznámka: Osvětlení bubny zhasne automaticky.

13.2 Nastavení programu

1. Stiskněte požadovaný program. → *"Programy", Strana 27*

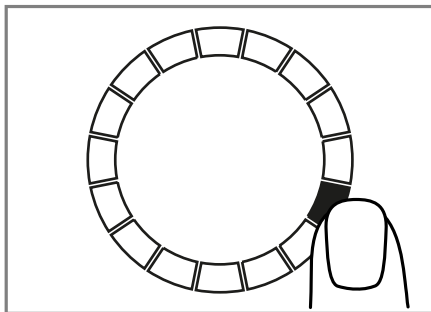

- ✓ Na displeji se zobrazí nastavení programu.
2. Přizpůsobte nastavení programu. → *"Tlačítka", Strana 23*
- Řiďte se informacemi k tématu logika ovládání → *Strana 19*.
Nastavení programu se pro tento program neuloží trvale.

Poznámka: Když aktivujete nebo deaktivujete inteligentní dávkovací systém, nastavení se uloží.

Nastavení dalších programů

Požadavek: Je provedená konfigurace Home Connect. → *Strana 37*

1. Nastavte program **App**  (**další programy**).
- ✓  **Remote Start** bliká.
2. Stiskněte  **Remote Start**.
- ✓ V aplikaci Home Connect se zobrazí programy, které lze zvolit.
3. V aplikaci Home Connect nastavte program.
4. V případě potřeby přizpůsobte nastavení programu. → *"Tlačítka", Strana 23*
5. Spusťte program. → *Strana 33*

13.3 Uložení nastavení programu

Svoje individuální nastavení programu si můžete uložit jako oblíbený program.

Požadavek: Je nastavený program.
→ *Strana 32*

- ▶ Cca 3 sekundy podržte stisknuté ☆ **Favourite**.

Pro vyvolání uloženého programu stiskněte ☆ **Favourite**.

Poznámka: Pro přepsání uloženého programu zopakujte uvedené kroky.

13.4 Otevření dvířek

1. Uchopte dvířka za zapuštěné madlo a otevřete je.

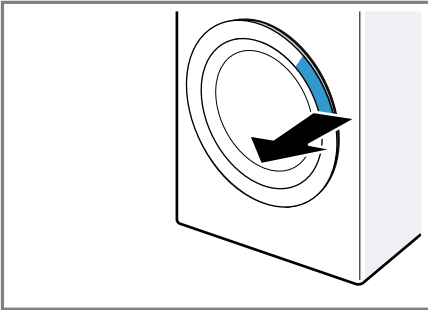

2. Otevřete dvířka.

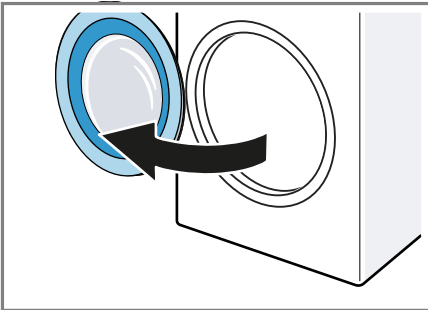

13.5 Vložení prádla

Poznámka: Abyste zabránili po-mačkání, dodržujte maximální množství prádla pro programy.
→ *"Programy", Strana 27*

Požadavky

- Prádlo je připravené a roztríděné.
→ *"Prádlo", Strana 31*
- Buben je prázdný.

1. Otevřete dvířka. → *Strana 33*
2. Vložte prádlo do bubnu.
3. Zavřete dvířka.

Zajistěte, aby nebylo prádlo při-skřípnuté ve dvířkách.

13.6 Spuštění programu

Poznámka: Pokud je aktivovaný inte-ligentní dávkovací systém, zajistěte, aby byly naplněné dávkovací zá-sobníky → *Strana 35* a bylo nasta-vené základní dávkovací množství → *Strana 36*.

Požadavek: Je nastavený program.
→ *Strana 32*

- ▶ Stiskněte **II ▷**.
- ✓ Buben se otáčí a probíhá rozpo-znání množství prádla, které může trvat až 2 minuty, a poté se začne napouštět voda.
- ✓ Na displeji se zobrazuje doba trvání programu nebo čas skon-čení programu.
- ✓ Po skončení programu se na disp-leji zobrazí: **End**.

13.7 Namáčení prádla

Poznámka: Pro namáčení není nutné přidávat další prací prostředek. Spo-třebič použije pro namáčení a praní spláchnutý prací prostředek.

Požadavky

- Prádlo je vloženo. → *Strana 33*
- Program se spustil. → *Strana 33*

1. Cca 10 minut po spuštění programu stiskněte **II** ▷.
Program se pozastaví a prádlo se namáčí.
2. Po požadované době namáčení stiskněte **II** ▷.

13.8 Přidání prádla

Po spuštění programu můžete prádlo podle stavu programu vyndat nebo přidat.

1. Stiskněte **II** ▷.
Spotřebič se pozastaví.
Poznámka: Chcete-li doplnit prádlo, řiďte se pokyny na displeji.
→ "Displej", Strana 22
→ "Displej", Strana 21
2. Otevřete dvířka. → Strana 33
3. Přidejte nebo vyndejte prádlo.
4. Zavřete dvířka.
5. Stiskněte **II** ▷.

13.9 Zrušení programu

1. Stiskněte **II** ▷.
2. Otevřete dvířka. → Strana 33
Při vysoké teplotě a vysoké hladině vody zůstanou dvířka spotřebiče z bezpečnostních důvodů zablokovaná.
 - Při vysoké teplotě spusťte program **Rinse (máchání)**.
 - Při velkém množství vody spusťte program **Spin (odštěďování)** nebo nastavte vhodný program pro odčerpání.
→ "Programy", Strana 27
3. Vyndejte prádlo. → Strana 34

13.10 Pokračování programu při nastavení stop po máchání

Požadavky

- Je aktivované zastavení po máchání.
→ "Tlačítka", Strana 24
 - Poslední máchací proces skončil a prádlo leží ve vodě z máchání.
1. Nastavte program **Spin (odštěďování)** nebo program pro odčerpání. → Strana 27
 2. Stiskněte **II** ▷.

13.11 Vyjmutí prádla

1. Otevřete dvířka. → Strana 33
2. Vyndejte prádlo z bubny.

13.12 Přepnutí spotřebiče do pohotovostního režimu (standby)

1. Stiskněte **⏻**.
2. Otřete dosucha gumovou manžetu a odstraňte případné předměty.

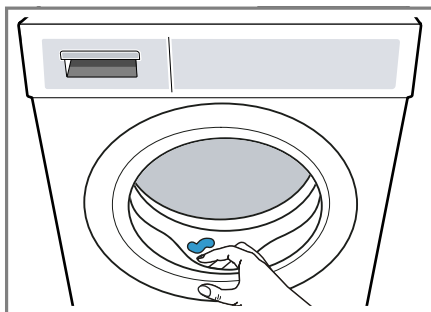

3. Nechejte dvířka spotřebiče a násypku na prací prostředky otevřená, aby mohla vyschnout zbytková voda.

14 Dětský zámek

Zajistěte spotřebič proti nežádoucímu ovládní ovládacích prvků.

14.1 Aktivace dětského zámku

- ▶ Cca 3 sekundy podržte stisknuté  **3 sec..**
- ✓ Ovládací prvky jsou zablokované.
- ✓ Dětská pojistka zůstane aktivovaná i v pohotovostním režimu (standby) spotřebiče.

14.2 Deaktivace dětského zámku

Požadavek: Pro deaktivaci dětského zámku musí být spotřebič zapnutý.

- ▶ Cca 3 sekundy podržte stisknuté  **3 sec..**

15 Inteligentní dávkovací systém

Inteligentní dávkovací systém spotřebiče je z výroby aktivovaný a automaticky dávkuje tekutý prací prostředek a aviváž u programů, u kterých je možné inteligentní dávkování.

Poznámka: Inteligentní dávkovací systém můžete deaktivovat pomocí tlačítek → *Strana 23*, např. pro manuální dávkování univerzálního pracího prostředku → *Strana 36*.

15.1 Naplnění tekutého pracího prostředku a aviváže do dávkovacích zásobníků

Pokud používáte inteligentní dávkovací systém nebo pokud se na spotřebiči při provozu zobrazí upozornění, naplňte dávkovací zásobníky.

Poznámky

- Do dávkovacích zásobníků plňte výhradně vhodné tekuté prací prostředky a aviváže. → *Strana 32*
 - Pokud doplňujete tekutý prací prostředek nebo aviváž v dávkovacím zásobníku, použijte stejný výrobek.
 - Pokud chcete tekutý prací prostředek nebo aviváž v dávkovacím zásobníku vyměnit za jiný výrobek, nejprve vyčistěte násypku na prací prostředky → *Strana 40*.
 - Když používáte inteligentní dávkovací systém, neplňte do komory pro ruční dávkování žádné další prací prostředky nebo aviváž, aby nedošlo k předávkování nebo tvorbě pěny.
1. Vytáhněte násypku na prací prostředky.

2. Otevřete víčka a naplňte tekutý prací prostředek O a aviváž O do příslušných dávkovacích zásobníků → Strana 17.

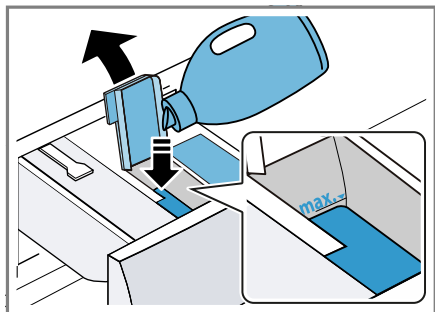

Při plnění nepřekročte značku maximálního naplnění.

Poznámka: Oba dávkovací zásobníky můžete použít také pro tekutý prací prostředek. Za tímto účelem změňte nastavení dávkovacího zásobníku. → Strana 36

3. Zavřete víčka.

Poznámka: Aby tekuté prací prostředky nebo aviváž nevyschly, hned po naplnění zavřete víčka.

4. Zasuňte násytku na prací prostředky.

15.2 Použití komory pro manuální dávkování

Když nepoužíváte inteligentní dávkovací systém, u některého programu není možné inteligentní dávkování nebo chcete přidat další ošetřovací prostředky, např. prostředek na odstraňování skvrn či škrob, použijte komoru pro manuální dávkování.

Poznámka: Řiďte se pokyny k pracím prostředkům a ošetřovacím prostředkům → Strana 32.

1. Vytáhněte násytku na prací prostředky.

2. Naplňte prací prostředek nebo ošetřovací prostředek do komory pro manuální dávkování → Strana 17.
3. Zasuňte násytku na prací prostředky.

15.3 Změna nastavení dávkovacího zásobníku O/O

Dávkovací zásobník O/O může dávkovat aviváž O nebo tekutý prací prostředek O . Z výroby je dávkovací zásobník nastavený pro aviváž. Když chcete automaticky dávkovat druhý tekutý prací prostředek, změňte nastavení dávkovacího zásobníku.

Poznámky

- Když změňte obsah dávkovacího zásobníku, základní dávkovací množství pro tento dávkovací zásobník se zresetuje.
- Pokud používáte oba dávkovací zásobníky pro tekuté prací prostředky, musíte nastavit dávkovací zásobník, který se má používat pro praní.
→ "Tlačítka", Strana 23

1. Cca 3 sekundy podržte stisknuté **i-DOS 2**.
2. Stiskněte **i-DOS 2** tolikrát, dokud se na displeji nezobrazí O (tekutý prací prostředek) nebo O (aviváž).
3. Chvilku počkejte, než se nastavení uloží.

15.4 Nastavení základního dávkovacího množství

Aby bylo možné inteligentní dávkování, nastavte základní dávkovací množství pro dávkovací zásobníky. Základní dávkovací množství odpovídá doporučenému dávkování od výrobce pracího prostředku na obale. Nastavte základní dávkovací množství, které odpovídá doporučenému

dávkování pro 4,5 kg normálně zašpiněného prádla. Zohledněte přitom tvrdost vody.

Tip: Základní dávkovací množství můžete nastavit také v aplikaci Home Connect.

1. Cca 3 sekundy podržte stisknuté **i-DOS 1**.

✓ Na displeji se zobrazí nastavené základní dávkovací množství.

2. Pro přizpůsobení nastavení stiskněte .

3. Chvilku počkejte, než se nastavení uloží.

Poznámka: Pro nastavení základního dávkovacího množství pro druhý dávkovací zásobník zopakujte kroky s **i-DOS 2**.

16 Home Connect

Tento spotřebič může být zapojen do sítě. Pro ovládání funkcí pomocí aplikace Home Connect, přizpůsobení základních nastavení nebo ke kontrole aktuálního provozního stavu spojte svůj spotřebič s mobilním koncovým přístrojem.

Služby Home Connect nejsou dostupné v každé zemi. Dostupnost funkce Home Connect závisí na dostupnosti služeb Home Connect ve vaší zemi. Informace k tomuto viz: www.home-connect.com.

Aplikace Home Connect vás provede celým procesem přihlášení. Při nastavení postupujte podle pokynů v aplikaci Home Connect.

Tip: Dodržujte také pokyny uvedené v aplikaci Home Connect.

Poznámky

- Dodržujte bezpečnostní pokyny uvedené v tomto návodu k použití a zajistěte, aby byly dodrženy

i v tom případě, pokud budete spotřebič obsluhovat pomocí aplikace Home Connect.

→ "Bezpečnost", Strana 4

- Ovládání na spotřebiči má vždy přednost. V této době není možné ovládání pomocí aplikace Home Connect.

16.1 Konfigurace aplikace Home Connect

1. Na mobilním koncovém zařízení nainstalujte aplikaci Home Connect.
2. Spustíte aplikaci Home Connect a nakonfigurujete přístup pro Home Connect.

Aplikace Home Connect vás provede celým procesem přihlášení.



16.2 Nastavení Home Connect

Požadavky

- Aplikace Home Connect je na mobilním koncovém zařízení připravená.
- Spotřebič má na místě instalace příjem domácí sítě WLAN (Wi-Fi).

1. Cca 3 sekundy podržte stisknuté  **Remote Start**.
2. Postupujte podle pokynů v aplikaci Home Connect.

16.3 Aktivace Wi-Fi na spotřebiči

1. Cca 3 sekundy podržte stisknuté  **Remote Start**.
 2. Stiskněte  **Remote Start** tolikrát, dokud se na displeji nezobrazí "oFF".
 3. Stiskněte **II ▷** pro aktivaci Wi-Fi.
- ✓ Na displeji se zobrazí "on".

Poznámky

- Když je aktivovaná Wi-Fi, zobrazuje se na displeji střídavě "on" a intenzita signálu spojení Wi-Fi.
- Pro opuštění nastavení Home Connect podržte cca 3 sekundy stisknuté **Remote Start**.

16.4 Deaktivace Wi-Fi na spotřebiči

1. Cca 3 sekundy podržte stisknuté **Remote Start**.
2. Stiskněte **Remote Start** tolikrát, dokud se na displeji nezobrazí "on".
3. Stiskněte **II ▷** pro deaktivaci Wi-Fi.
 - ✓ Na displeji se zobrazí "oFF".

Poznámka: Pro opuštění nastavení Home Connect podržte cca 3 sekundy stisknuté **Remote Start**.

16.5 Instalace aktualizace softwaru

Poznámka: Je-li k dispozici aktualizace softwaru, zobrazí se v aplikaci Home Connect hlášení.

- ▶ Při instalaci aktualizace softwaru postupujte podle pokynů v aplikaci Home Connect.
- ✓ Během instalace je ovládací panel částečně zablokovaný.
- ✓ Při poruše může instalace trvat až 40 minut. Neresetujte síťová nastavení nebo spotřebič na tovární nastavení.

16.6 Resetování síťových nastavení spotřebiče

1. Cca 3 sekundy podržte stisknuté **Remote Start**.
2. Stiskněte **Remote Start** tolikrát, dokud se na displeji nezobrazí "rES".

3. Cca 3 sekundy podržte stisknuté **II ▷**.

✓ Síťová nastavení se resetují.

16.7 Dálkové spuštění

Povolení dálkového spuštění spotřebiče pomocí aplikace Home Connect.

Poznámka

Dálkové spuštění se za následujících podmínek deaktivuje:

- Otevrou se dvířka spotřebiče.
- Stiskne se **Remote Start**.
- Po výpadku proudu.

Aktivace dálkového spuštění

Požadavky

- Dvířka spotřebiče jsou zavřená.
- Násypka na prací prostředky je zasunutá.
- ▶ Stiskněte **Remote Start**.
- ✓ Rozsvítí se **II ▷** a je povolené dálkové spuštění spotřebiče pomocí aplikace Home Connect.

Deaktivace dálkového spuštění

- ▶ Stiskněte **Remote Start**.
- ✓ **II ▷** zhasne.

16.8 Vzdálená diagnostika

Zákaznický servis může získat k vašemu spotřebiči přístup prostřednictvím vzdálené diagnostiky, pokud se na zákaznický servis obrátíte s příslušným přáním, pokud je váš spotřebič spojený se serverem Home Connect a v zemi, ve které spotřebič používáte, je vzdálená diagnostika k dispozici.

Tip: Další informace a rovněž informace k dostupnosti vzdálené diagnostiky ve vaší zemi najdete na lokálních webových stránkách v oblasti pro servis/podporu: www.home-connect.com.

16.9 Ochrana údajů

Dodržujte pokyny týkající se ochrany údajů.

Při prvním připojení vašeho spotřebiče k domácí síti spojené s internetem přeneše váš spotřebič níže uvedené kategorie údajů na server Home Connect (první registrace):

- Jednoznačná identifikace spotřebiče (sestavující z kódů spotřebiče a adresy MAC vestavěného komunikačního modulu Wi-Fi).
- Bezpečnostní certifikát komunikačního modulu Wi-Fi (pro informačně-technické jistění spojení).
- Aktuální verze softwaru a hardwaru vašeho domácího spotřebiče.
- Stav případného předchozího resetování na nastavení z výroby.

Tato první registrace připraví použití funkcí Home Connect a je poprvé potřebná teprve v okamžiku, kdy chcete poprvé funkčnosti Home Connect používat.

Poznámka: Dbejte na to, že funkčnosti Home Connect je možné používat jen ve spojení s aplikací Home Connect. Informace o ochraně údajů si můžete vyvolat v aplikaci Home Connect.

17 Základní nastavení

Základní nastavení spotřebiče můžete nastavit podle svých potřeb.

Poznámka: Základní nastavení můžete přizpůsobit také v aplikaci Home Connect.

17.1 Přehled základních nastavení

Poznámka: Po aktualizaci softwaru mohou být k dispozici další funkce. → "Instalace aktualizace softwaru", Strana 38

Když je k dispozici aktualizace softwaru, další informace najdete v aplikaci Home Connect.

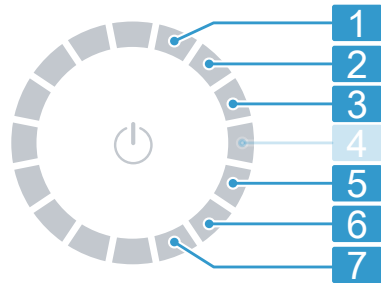





Volič programů s jednotlivými programy

- 1** Nastavení hlasitosti signálu po skončení programu: 0 (vypnutý) až 4 (velmi hlasitý)
- 2** Nastavení hlasitosti signálu při stisknutí tlačítek: 0 (vypnutý) až 4 (velmi hlasitý)
- 3** Nastavení jasu displeje: 1 (nízký) až 4 (velmi vysoký)
- 5** Aktivace (on) nebo deaktivace (off) připomenutí čištění bubnu.
- 6** Zobrazení počtu dokončených programů (PC).
- 7** Resetování spotřebiče na tovární nastavení (rES).

17.2 Změna základních nastavení

Požadavek: Na displeji se zobrazí všechna přídatná tlačítka. → *Strana 19*

1. Pro zobrazení základních nastavení stiskněte  **Basic Settings**.
2. Voličem programů zvolte požadované základní nastavení.
→ *Strana 39*
3. Přizpůsobení základního nastavení:
 - Pro změnu hodnoty stiskněte  nebo .
 - Pro resetování spotřebiče na tovární nastavení podržte cca 3 sekundy stisknuté .
4. Pro opuštění základních nastavení stiskněte  **Basic Settings**.

18 Čištění a ošetřování

Aby váš spotřebič zůstal dlouho funkční, pečlivě ho čistěte a ošetřujte.

18.1 Čištění bubnu

Buben vyčistěte po 20 praních na teplotu 40 °C nebo nižší, pokud svítí  nebo pokud jste spotřebič delší dobu nepoužívali, minimálně ale jednou ročně.

POZOR **Nebezpečí zranění!**

Trvalé praní s nízkými teplotami a chybějící zavzdušnění spotřebiče mohou způsobit poškození bubnu a zranění.

- ▶ Pravidelně používejte program pro čištění bubnu nebo perte s teplotami minimálně 60 °C.
- ▶ Po každém použití nechte spotřebič vyschnout s otevřenými dvířky a násypkou na prací prostředky.

- ▶ Zvolte program **Cottons 90 °C**  (**bavlna 90 °C**) nebo program čištění bubnu v aplikaci Home Connect.

Spusťte program bez prádla s univerzálním pracím prostředkem s bělidlem s kyslíkem nebo s čistícím prostředkem pro údržbu vnitřního prostoru spotřebiče.
→ *"Příslušenství", Strana 31*

18.2 Čištění násyvky na prací prostředky

Pokud chcete tekutý prací prostředek nebo aviváž v dávkovacím zásobníku vyměnit za jiný výrobek nebo je násyпка na prací prostředky znečištěná, vyčistěte násyпку na prací prostředky.

POZOR!

Čerpací jednotka obsahuje elektrické součásti. Elektrické součásti se mohou při kontaktu s kapalinami poškodit.

- ▶ Čerpací jednotku nemyjte v myčce nádobí a neponořujte ji do vody.
 - ▶ Elektrickou přípojku na zadní straně chraňte před vlhkem, pracími prostředky a zbytky aviváže.
1. Přepněte spotřebič do pohotovostního režimu (standby). → *Strana 34*
 2. Vytáhněte násyпку na prací prostředky.

3. Vložku zatlačte dolů a násypku na prací prostředky vyjměte.

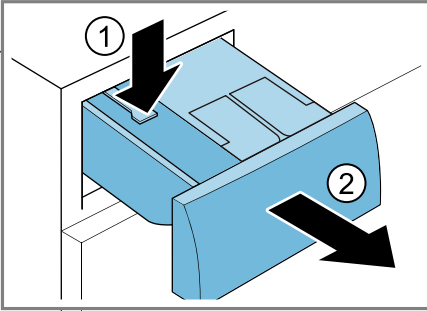

4. Odstraňte čerpací jednotku.

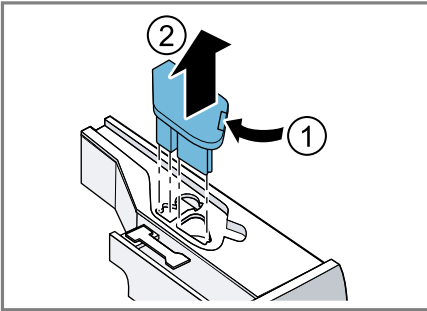

5. Víčko násypky na prací prostředky vyhákněte a odstraňte.

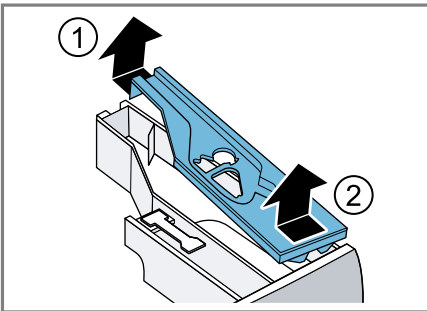

6. Vyprázdňete násypku na prací prostředky.

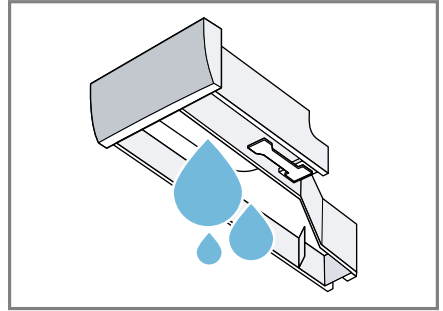

7. Čerpací jednotku vyčistěte vlhkým hadrem.

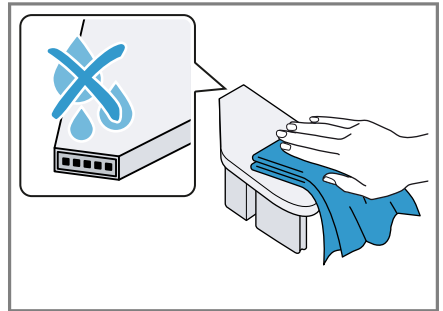

8. Násypku na prací prostředky a víčko vyčistěte měkkým, vlhkým hadrem nebo ruční sprchou.

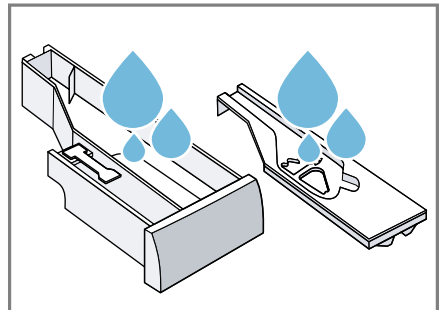

9. Násypku na prací prostředky, víčko a čerpací jednotku osušte a nasadte.

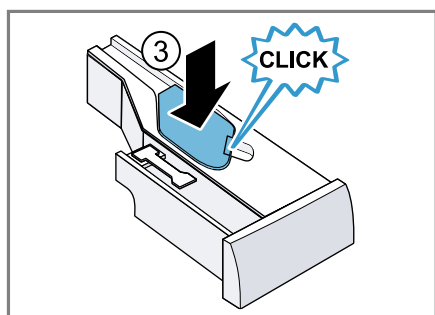
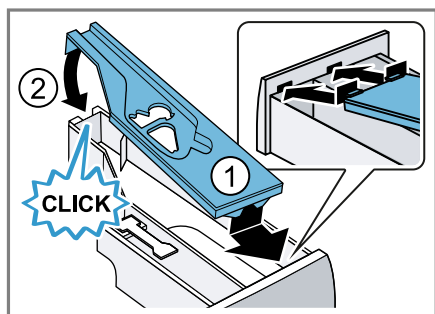

10. Vyčistěte přihrádku pro násypku na prací prostředky ve spotřebiči.

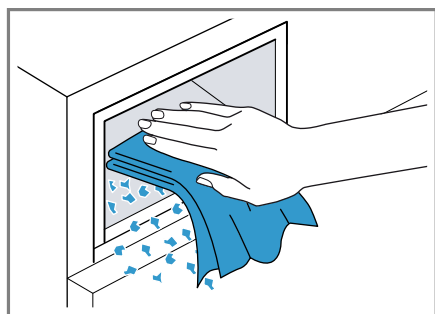

11. Zasuňte násypku na prací prostředky.



18.3 Čištění čerpadla

Pravidelně čistěte čerpadlo, minimálně jednou ročně a dále při poruchách, např. při ucpání nebo klapání.

Vyprázdnění čerpadla

1. Zavřete přívod vody.
2. Přepněte spotřebič do pohotovostního režimu (standby). → *Strana 34*
3. Odpojte síťovou zástrčku spotřebiče z elektrické sítě.
4. Otevřete a sejměte servisní kryt.

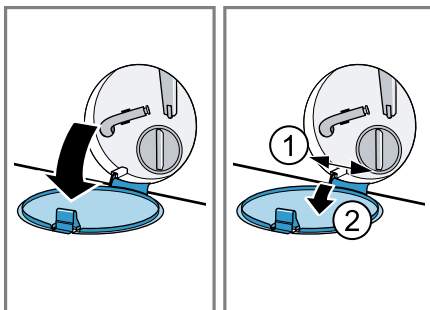

5. Pod otvor postavte vhodnou nádobu pro vypuštění pracího roztoku.

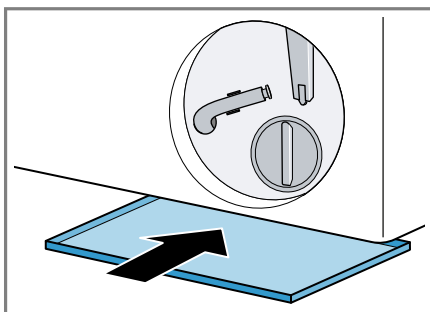

6. Vyndejte z držáku vypouštěcí hadici.

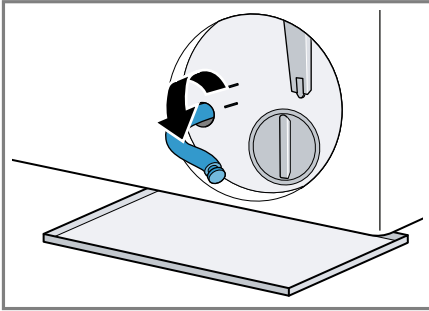

7. **⚠ POZOR - Nebezpečí opaření!**
Prací roztok je při praní s vysokými teplotami horký.
▶ Nedotýkejte se horkého pracího roztoku.

Pro vypuštění pracího roztoku do nádoby vytáhněte uzavírací zátku.

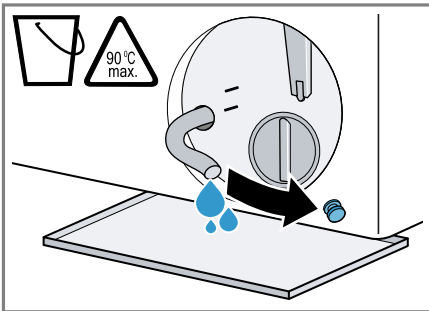

8. Po odvzdušnění zatlačte uzavírací zátku.

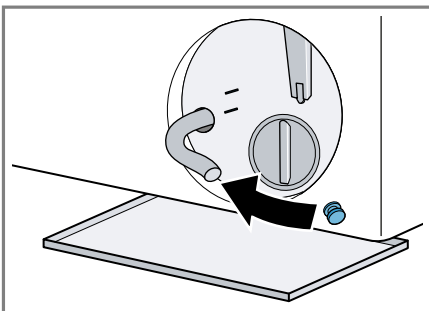

9. Nasadte vypouštěcí hadici do držáku.

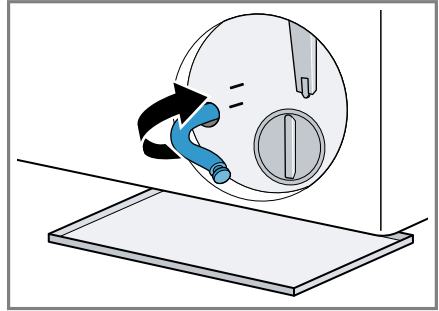

Čištění čerpadla

Požadavek: Čerpadlo je prázdné.
→ *Strana 42*

- Da sich noch Restwasser in der Laugenpumpe befinden kann, den Pumpendeckel vorsichtig herausdrehen.
 - Hrubé nečistoty mohou způsobit zaseknutí filtrační vložky v tělese čerpadla. Odstraňte nečistoty a filtrační vložku vyndejte.

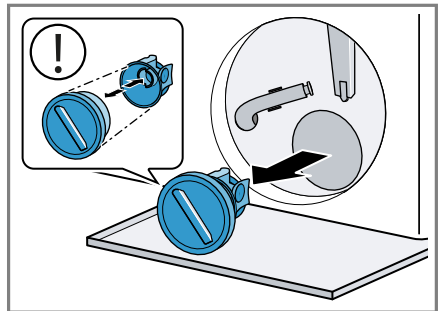

Víčko čerpadla se skládá ze dvou částí, které lze kvůli čištění rozmontovat.

cs Čistění a ošetřování

2. Vyčistěte vnitřní prostor, závit víčka čerpadla a těleso čerpadla.

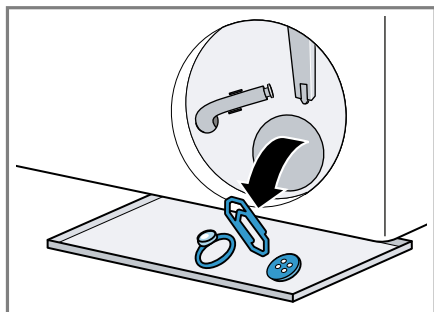

3. Zajistěte, aby se obě lopatková kola mohla otáčet.

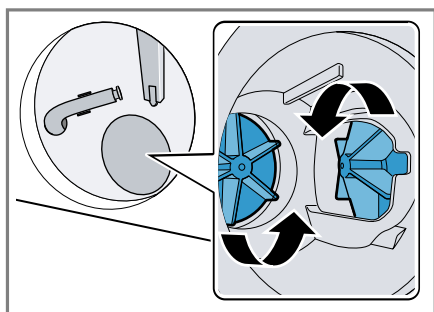

4. Nasadte víčko čerpadla.
 - Zajistěte, aby byly součásti víčka čerpadla správně smontované a pevně spojené.

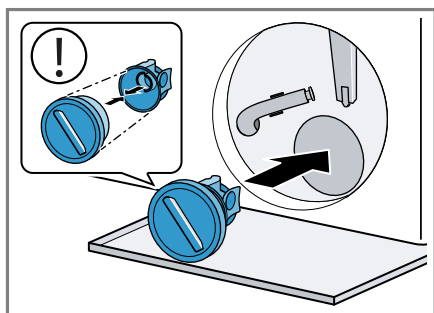

5. Víčko čerpadla zašroubujte až nadoraz.

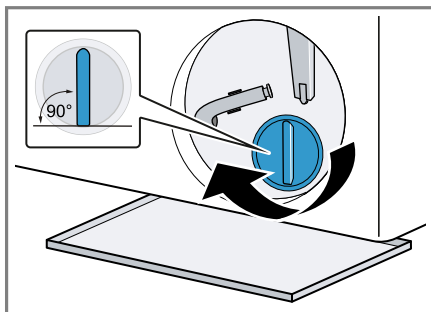

Držadlo víčka čerpadla musí být svisle.

6. Nasadte a zavřete servisní kryt.

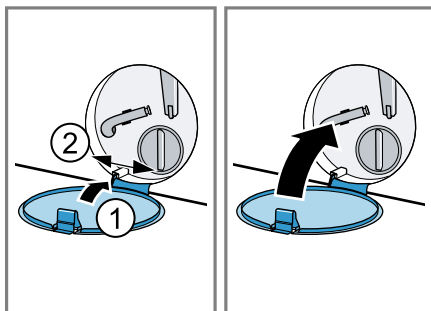

18.4 Čištění otvoru v gumové manžetě

Pravidelně kontrolujte otvor v gumové manžetě, jestli není ucpaný, a vyčistěte ho.

1. Otevřete dvířka spotřebiče.

2. Odstraňte ucpání z otvoru.

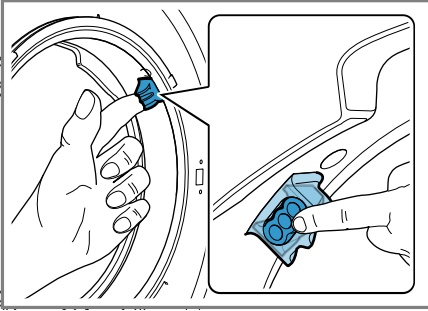

Poznámka: Nepoužívejte špičaté nebo ostré předměty.

19 Odstranění poruch





Menší poruchy vašeho přístroje můžete odstranit vlastními silami. Před kontaktováním zákaznické služby využijte informací o odstraňování poruch. Vyvarujete se tak zbytečných nákladů.

VÝSTRAHA



Nebezpečí úrazu elektrickým proudem!





Neodborné opravy jsou nebezpečné.

- ▶ Spotřebič ani jeho vlastnosti nikdy technicky neupravujte.
- ▶ Opravy spotřebiče smí provádět pouze odborný personál, který je k tomu vyškolený.
- ▶ K opravě spotřebiče se smí používat pouze originální náhradní díly.
- ▶ Pokud je síťový kabel tohoto spotřebiče poškozený, musí ho vyměnit výrobce, jeho zákaznický servis nebo podobně kvalifikovaná osoba, aby se zabránilo ohrožení.



Závada	Příčina a řešení závady
Displej zhasl a bliká II  .	Je aktivní režim šetření energie. ▶ Stiskněte II  .
E:36 -10 / E:30 -80 Prací roztok se neodčerpává.	Odtoková hadice je připojená příliš vysoko, je zalomená, uskřípnutá nebo nepřipustným způsobem prodloužená. ▶ Zkontrolujte instalaci odtokové hadice. → <i>Strana 14</i> Odtoková trubka nebo odtoková hadice je ucpaná. ▶ Vyčistěte odtokovou trubku a odtokovou hadici. Čerpadlo je ucpané nebo není správně nainstalované víčko čerpadla. ▶ Zkontrolujte, zda je víčko čerpadla správně nainstalované. → <i>Strana 42</i> ▶ Vyčistěte čerpadlo. → <i>Strana 42</i>
	Dávkování pracího prostředku je příliš vysoké. ▶ Když je aktivované inteligentní dávkování, snižte základní dávkovací množství. → <i>Strana 36</i> ▶ Pokud prací prostředek dávkujete manuálně, při příštím praní se stejným množstvím prádla použijte menší množství pracího prostředku.
	Je aktivovaná funkce  ▶ Spusťte program  Spin (odstředování) nebo vhodný program pro odčerpání. → <i>Strana 27</i>

Závada	Příčina a řešení závady
E:38 -25 -26	<p>Je ucpané čerpadlo.</p> <ol style="list-style-type: none"> 1. Vyčistěte buben. → <i>Strana 40</i> 2. Pokud porucha přetrvává, vyčistěte čerpadlo. → <i>Strana 42</i> <hr/> <p>je zablokován vstupní otvor gumové manžety.</p> <ul style="list-style-type: none"> ▶ Vyčistěte otvor v gumové manžetě. → <i>Strana 44</i>
E:10 -00 -10 -20	<p>Čerpadlo inteligentního dávkovacího systému je zablokované.</p> <ol style="list-style-type: none"> 1. Vyčistěte násypku na prací prostředky. → <i>Strana 40</i> 2. Pokud porucha přetrvává, kontaktujte zákaznický servis. → <i>Strana 54</i> <p>Poznámka: Do odstranění poruchy můžete deaktivovat inteligentní dávkovací systém a dávkování provádět manuálně. → <i>Strana 23</i></p>
H:32	<p>Spotřebič přerušil odstředování kvůli nerovnoměrnému rozložení prádla.</p> <ul style="list-style-type: none"> ▶ Vložte znovu prádlo do bubnu.
E:30 -10 / 	<p>Je zavřený přívod vody.</p> <ul style="list-style-type: none"> ▶ Otevřete přívod vody. <hr/> <p>Přívodní hadice je zalomená nebo uskřípnutá.</p> <ul style="list-style-type: none"> ▶ Zkontrolujte instalaci přívodní hadice. → <i>Strana 14</i> <hr/> <p>Je ucpané sítko v přívodu vody.</p> <ul style="list-style-type: none"> ▶ Vyčistěte sítko v přívodu vody. <hr/> <p>Tlak vody je příliš nízký.</p> <ul style="list-style-type: none"> ▶ Zkontrolujte, zda má přívod vody dostatečný tlak vody. <hr/> <p>Systém měření hladiny vody je vadný. Při chybovém hlášení spustí spotřebič odčerpání.</p> <ol style="list-style-type: none"> 1. Počkejte cca 5 minut, dokud nebude odčerpání hotové. 2. Spotřebič znovu spusťte. V případě potřeby spusťte odčerpání znovu. 3. Pokud porucha přetrvává, kontaktujte zákaznický servis. → <i>Strana 54</i>
E:35 -10	<p>Spotřebič netěsní.</p> <ol style="list-style-type: none"> 1. Uzavřete přívod vody. 2. Zavolejte zákaznický servis. → <i>Strana 54</i>

Závada	Příčina a řešení závady
E:30 -20	<p>Kritická funkční porucha.</p> <ul style="list-style-type: none"> ▶ Zavřete přívod vody. <p>Při chybovém hlášení spustí spotřebič odčerpání.</p> <ol style="list-style-type: none"> 1. Počkejte cca 5 minut, dokud nebude odčerpání hotové. 2. Spotřebič znovu spusťte. V případě potřeby spusťte odčerpání znovu. 3. Pokud porucha přetrvává, kontaktujte zákaznický servis. → <i>Strana 54</i> <hr/> <p>Dávkování pracího prostředku je příliš vysoké.</p> <ul style="list-style-type: none"> ▶ Pokud prací prostředek dávkujete manuálně, při příštím praní se stejným množstvím prádla použijte menší množství pracího prostředku. <hr/> <p>Byla naplněna voda navíc.</p> <ul style="list-style-type: none"> ▶ Během provozu neplňte do spotřebiče další vodu.
Všechny ostatní chybové kódy.	<p>Porucha funkce</p> <ol style="list-style-type: none"> 1. Pro opětovné spuštění spotřebiče podržte cca 5 sekund stisknuté . 2. Když se porucha objeví znovu, odpojte spotřebič minimálně na 30 sekund od elektrické sítě. Vytáhněte síťovou zástrčku síťového kabelu ze zásuvky nebo vypněte pojistku v pojistkové skříňce. 3. Pokud porucha přetrvává, kontaktujte zákaznický servis. → <i>Strana 54</i> <p>Při telefonátu uveďte přesné chybové hlášení. Pokud možno poruchu zdokumentujte pomocí fotografií nebo videa.</p>
	<p>Násypka na prací prostředky není úplně zasunutá.</p> <ul style="list-style-type: none"> ▶ Zasuňte násypku na prací prostředky. <hr/> <p>Není správně nasazená čerpací jednotka.</p> <ul style="list-style-type: none"> ▶ Zkontrolujte, zda je čerpací jednotka správně nasazená. → <i>Strana 40</i>

Závada	Příčina a řešení závady
☹️ nebo intenzivní tvorba pěny.	<p>Dávkování pracího prostředku je příliš vysoké.</p> <ul style="list-style-type: none"> ▶ Smíchejte polévkovou lžící aviváže s 0,5 l vody a směs naplňte do komory pro manuální dávkování (nepoužívejte na outdoorové, sportovní a pérové textilie). ▶ Když je aktivované inteligentní dávkování, snižte základní dávkovací množství. → <i>Strana 36</i> ▶ Pokud prací prostředek dávkujete manuálně, při příštím praní se stejným množstvím prádla použijte menší množství pracího prostředku.
☹️	<p>Nutné čištění bubnu.</p> <ul style="list-style-type: none"> ▶ Vyčistěte buben. → <i>Strana 40</i>
Displej a tlačítka nereagují.	<p>Chyba softwaru.</p> <ol style="list-style-type: none"> 1. Pro opětovné spuštění spotřebiče podržte cca 5 sekund stisknuté . 2. Když se porucha objeví znovu, odpojte spotřebič minimálně na 30 sekund od elektrické sítě. Vytáhněte síťovou zástrčku síťového kabelu ze zásuvky nebo vypněte pojistku v pojistkové skříňce.
Home Connect nefunguje správně.	<p>Možné jsou různé příčiny.</p> <ol style="list-style-type: none"> 1. Resetujte síťová nastavení spotřebiče. → <i>Strana 38</i> 2. Znovu nastavte Home Connect. → <i>Strana 37</i> <ul style="list-style-type: none"> ▶ Přejděte na www.home-connect.com.
i-DOS 1/i-DOS 2 nelze aktivovat.	<p>Zvolený program nebo stav programu neumožňuje inteligentní dávkování.</p> <ul style="list-style-type: none"> ▶ Použijte komoru pro manuální dávkování. → <i>Strana 36</i>
Program se nespustí.	<p>Je aktivovaný dětský zámek.</p> <ul style="list-style-type: none"> ▶ Deaktivujte dětskou pojistku. → <i>Strana 35</i> <hr/> <p>Je aktivovaná funkce  Finished in.</p> <ul style="list-style-type: none"> ▶ Zkontrolujte, zda je aktivovaná  Finished in. → <i>Strana 24</i> <hr/> <p>Násypka na prací prostředky není úplně zasunutá.</p> <ul style="list-style-type: none"> ▶ Zasuňte násypku na prací prostředky.
Program je pozastavený nebo zrušený, ale dvířka nelze otevřít.	<p>Teplota je příliš vysoká.</p> <ul style="list-style-type: none"> ▶ Spusťte program  Rinse (máchání) nebo počkejte, dokud neklesne teplota. <hr/> <p>Příliš vysoká hladina vody.</p> <ul style="list-style-type: none"> ▶ Spusťte program  Spin (odstředování) nebo vhodný program pro odčerpání. → <i>Strana 27</i>

Závada	Příčina a řešení závady
Při výpadku proudu nelze otevřít dvířka.	Dvířka jsou zablokována. ▶ Otevřete dvířka pomocí nouzového odblokování. → <i>Strana 53</i>
Buben sebou po spuštění programu trhá.	Nejedná se o závadu. Je spuštěný interní test motoru. Není potřebné žádné jednání.
Buben se otáčí, nepřitéká voda.	Nejedná se o závadu. Rozpoznání množství prádla je aktivní až 2 minuty. Není potřebné žádné jednání.
V bubnu není vidět voda.	Nejedná se o závadu. Voda je pod viditelnou oblastí. Není potřebné žádné jednání.
Opakovaný náběh odstředování.	Nejedná se o závadu. Spotřebič se snaží vyrovnat nerovnoměrné rozložení prádla opakovaným rozmístěním prádla. Není potřebné žádné jednání.
Vibrace, pohyb a hlasité zvuky spotřebiče při odstředování.	Spotřebič není správně vyrovnaný. ▶ Vyrovnajte spotřebič. → <i>Strana 15</i>
	Nožičky spotřebiče nejsou zafixované. ▶ Zafixujte nožičky spotřebiče. → <i>Strana 15</i>
	Nejsou odstraněné přepravní pojistky. ▶ Odstraňte přepravní pojistky. → <i>Strana 12</i>
Není dosažena vysoká rychlost odstředování.	Spotřebič se snaží vyrovnat nerovnoměrné rozložení prádla pomocí nižší rychlosti odstředování. Není potřebné žádné jednání.
Doba trvání programu se během pracího procesu mění.	Nejedná se o závadu. Průběh programu se elektronicky optimalizuje, kvůli tvorbě příliš velkého množství pěny se zapne další máchání nebo se vyrovnává nerovnoměrné rozložení prádla. Není potřebné žádné jednání.
Šumivé, syčivé, bzuchivé nebo sací zvuky.	Nejedná se o závadu. Napouští se voda, dávákuje se prací prostředek a ošetřovací prostředek, provádí se funkční test nebo se odčerpává prací roztok. Není potřebné žádné jednání.
Klapání, skřípání v čerpadle.	V čerpadle je cizí předmět. ▶ Vyčistěte čerpadlo. → <i>Strana 42</i>
Nedostatečné vyprání nebo zbytky pracího prostředku na prádle.	Prací prostředky mohou obsahovat látky, které nejsou rozpustné ve vodě a usazují se na prádle. ▶ Spusťte program  Rinse (máchání) nebo prádlo po sušení vykartáčujte.
	Prací prostředek v dávkovacím zásobníku je nevhodný nebo zhoustl.

Závada	Příčina a řešení závady
Nedostatečné vyprání nebo zbytky pracího prostředku na prádle.	<ol style="list-style-type: none"> 1. Zkontrolujte, zda je prací prostředek vhodný. → <i>Strana 32</i> 2. Zkontrolujte, zda prací prostředek v dávkovacím zásobníku nezhoustl. 3. Pokud prací prostředek není vhodný nebo zhoustl, vyprázdněte a vyčistěte dávkovací zásobník. → <i>Strana 40</i>
Na textilích se po skončení programu  Iron Assist vytvořily vlhké skvrny.	<p>Základní dávkovací množství není správně nastavené.</p> <ul style="list-style-type: none"> ▶ Nastavte základní dávkovací množství. → <i>Strana 36</i> <p>Textilie namočily kapky vody z bubny nebo ze dvířek. Kapky jsou důsledkem buď kondenzované páry, nebo zbytkové vlhkosti předchozího pracího programu.</p> <ul style="list-style-type: none"> ▶ Textilie vyžehlete nebo pověste, aby uschly.
Prádlo je po odstředování příliš mokré.	<p>Je nastavená nízká rychlost odstředování.</p> <ul style="list-style-type: none"> ▶ Spusťte program  Spin (odstředování). ▶ Při příštím praní nastavte vyšší rychlost odstředování. <p>Spotřebič se snaží vyrovnat nerovnoměrné rozložení prádla pomocí nižší rychlosti odstředování.</p> <ol style="list-style-type: none"> 1. Vložte znovu prádlo do bubny. 2. Spusťte program  Spin (odstředování).
Pomačkání.	<p>Zvolený program není vhodný pro druh textilií.</p> <ul style="list-style-type: none"> ▶ Nastavte vhodný program. → <i>Strana 27</i> <p>Je nastavená vysoká rychlost odstředování.</p> <ul style="list-style-type: none"> ▶ Při příštím praní nastavte nižší rychlost odstředování. <p>Nevhodné prádlo.</p> <ul style="list-style-type: none"> ▶ Dodržujte maximální množství prádla pro příslušné programy. → <i>Strana 27</i> ▶ Připravte prádlo. → <i>Strana 31</i>
U přívodní hadice vytéká voda.	<p>Přívodní hadice není správně připojená nebo je poškozená.</p> <ul style="list-style-type: none"> ▶ Zkontrolujte instalaci přívodní hadice. → <i>Strana 11</i> <p>V případě poškození zavolejte zákaznický servis. → <i>Strana 54</i></p>
U odtokové hadice vytéká voda.	<p>Odtoková hadice není správně připojená nebo je poškozená.</p> <ul style="list-style-type: none"> ▶ Zkontrolujte instalaci odtokové hadice. → <i>Strana 11</i> <p>Při poškození odtokovou hadici vyměňte.</p>

Závada	Příčina a řešení závady
Pod dvířky vytéká voda.	Znečištění na dvířkách nebo manžetě způsobuje netěsnost. ▶ Vyčistěte dvířka a manžetu.
Ve spotřebiči vzniká zápach.	Vlhkost a zbytky pracích prostředků mohou podporovat tvorbu bakterií. ▶ Vyčistěte buben. → <i>Strana 40</i> ▶ Když spotřebič nepoužíváte, nechte dvířka a násytku na prací prostředky otevřené, aby mohla vyschnout zbytková voda.

19.1 Nouzové odblokování

Odblokování dvířek

Požadavek: Čerpadlo je prázdné.

→ *Strana 42*

- POZOR!** Vytékající voda může způsobit věcné škody.
- ▶ Neotevírejte dvířka, pokud je za sklem vidět voda.

Pomocí nářadí vytáhněte nouzové odblokování dolů a uvolněte ho.

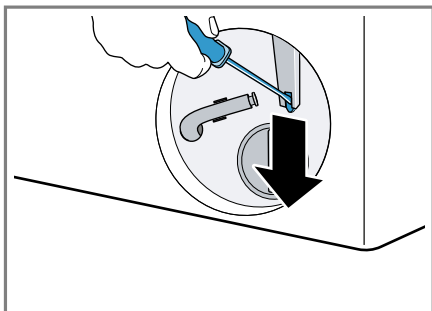

- ✓ Zámek dvířek je odblokovaný.
2. Nasaďte a zacvakněte servisní kryt.
 3. Zavřete servisní kryt.

20 Převaha, uskladnění a likvidace

20.1 Demontáž spotřebiče

1. Zavřete přívod vody.
- 2.
3. Přepněte spotřebič do pohotovostního režimu (standby). → *Strana 34*
4. Vytáhněte síťovou zástrčku spotřebiče ze zásuvky.
5. Vypusťte prací roztok.
→ *"Čištění čerpadla", Strana 42*
6. Odpojte hadice.
7. Vyprázdněte dávkovací zásobníky.

20.2 Nasazení přepravních pojistek

Spotřebič při přepravě zajistěte přepravními pojistkami, abyste zabránili poškození při dopravě.

1. Šroubovákem odstraňte 4 krytky.

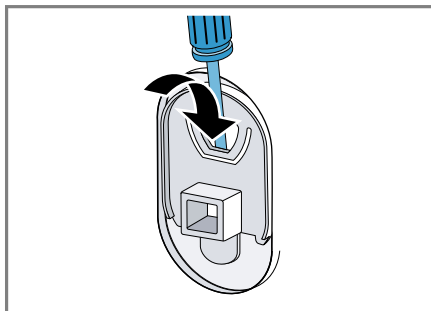

Krytky uschovejte.

2. Nasaďte 4 přepravní pojistky.
→ *"Odstranění přepravních pojistek", Strana 12*

20.3 Opětovné uvedení spotřebiče do provozu

- ▶ Pro další informace viz
→ *"Instalace a připojení", Strana 11*
a
→ *"Spuštění praní bez prádla", Strana 15.*

20.4 Likvidace starého spotřebiče

Díky ekologické likvidaci je možné opětovné použití cenných surovin.

⚠ VÝSTRAHA

Nebezpečí poškození zdraví!

Ve spotřebiči se mohou zavřít děti a dostat se tak do ohrožení života.

- ▶ Spotřebič neumísťujte za dveře, které blokují nebo brání otvírání dvířek spotřebiče.

► U starých spotřebičů odpojte síťovou zástrčku síťového kabelu, poté síťový kabel přestříhnete a zničte zámek dvířek spotřebiče tak, aby se dvířka spotřebiče nedaly zavřít.

1. Vytáhněte síťovou zástrčku síťového kabelu ze zásuvky.
2. Odpojte síťový kabel.
3. Spotřebič ekologicky zlikvidujte.

Informace o aktuálních možnostech likvidace obdržíte u specializovaného prodejce nebo na obecním nebo městském úřadu.



Tento spotřebič je označen v souladu s evropskou směrnicí 2012/19/EU o nakládání s použitými elektrickými a elektronickými zařízeními (waste electrical and electronic equipment - WEEE).

Tato směrnice stanoví jednotný evropský (EU) rámec pro zpětný odběr a recyklování použitých zařízení.

21 Zákaznický servis

Originální náhradní díly relevantní pro funkčnost podle příslušného nařízení ekodesign obdržíte u našeho zákaznického servisu po dobu min. 10 let od uvedení vašeho spotřebiče na trh v Evropském hospodářském prostoru.

Poznámka: Využití zákaznického servisu je v rámci záručních podmínek výrobce bezplatné.

Podrobné informace o záruční době a záručních podmínkách ve vaší zemi obdržíte u svého zákaznického servisu, svého prodejce nebo na našich internetových stránkách.

Při kontaktování zákaznického servisu potřebujete označení produktu (E-č.), výrobní číslo (FD) a identifikační číslo (Z-č.) vašeho spotřebiče. Kontaktní údaje zákaznického servisu viz přiložený seznam servisních služeb nebo naše webová stránka.

21.1 Označení produktu (E-č.), výrobní číslo (FD) a identifikační číslo (Z-č.)

Označení produktu (E-č.), výrobní číslo (FD) identifikační číslo (Z-č.) je uvedeno na typovém štítku spotřebiče.

V závislosti na modelu se typový štítek nachází:

- na vnitřní straně dvířek,
- na vnitřní straně servisní krytky,
- na zadní straně spotřebiče.

Pro rychlé nalezení údajů vašeho spotřebiče a telefonního čísla zákaznického servisu si můžete údaje poznačit.

21.2 Záruka AQUA-STOP

Navíc k nárokům na záruku vůči prodávajícímu vyplývajícím z kupní smlouvy a navíc k naší záruce výrobce na spotřebič poskytneme náhradu za následujících podmínek.

- Dojde-li vadou našeho systému Aqua-Stop ke škodě způsobené vodou, nahradíme škody soukromým uživatelům. K zabezpečení proti úniku vody musí být spotřebič připojen na elektrickou síť.
- Záruka platí po celou dobu životnosti spotřebiče.

- Předpokladem nároku na záruku je odborná instalace a připojení spotřebiče s Aqua-Stop podle našeho návodu; zahrnuje také odborně namontované prodloužení Aqua-Stop (originální příslušenství). Naše záruka se nevztahuje na vadná přívodní potrubí nebo armatury až k přípojce Aqua-Stop na vodovodním kohoutku.
- Během provozu není zásadně nutno na spotřebiče s Aqua-Stop dohlížet, event. je potom uzavřením vodovodního kohoutku zajistěte. Pouze v případě delší nepřítomnosti v bytě, např. před několikatýdenní dovolenou, přívod vody uzavřete.

22 Hodnoty spotřeby

Následující informace se poskytují podle nařízení EU o ekodesignu. Uvedené hodnoty pro jiné programy jako **Eco 40-60** jsou pouze referenční hodnoty a byly zjištěny s využitím platné normy EN 60456. Automatická dávkovací funkce byla pro tento účel deaktivována.

Upozornění pro srovnávací zkoušku: Deaktivujte automatickou dávkovací funkci, není-li tato funkce předmětem zkoušky.

Program	Množství prádla (kg)	Doba trvání programu (h:min) ¹	Spotřeba energie (kWh/cyklus) ¹	Spotřeba vody (l/cyklus) ¹	Maximální teplota 5 min ¹ (°C)	Rychlost odstřeďování (ot/min) ¹	Zbytková vlhkost (%) ¹
Eco 40-60 ²	9,0	3:40	0,425	65,0	27	1400	53,90
Eco 40-60 ²	4,5	2:50	0,230	46,0	24	1400	51,60
Eco 40-60 ²	2,5	2:35	0,110	32,0	22	1400	53,10
Cottons ☼ (bavlna) 20 °C	9,0	3:30	0,460	101,0	25	1400	53,00
Cottons ☼ (bavlna) 40 °C	9,0	3:30	1,210	101,0	44	1400	53,00
Cottons ☼ (bavlna) 60 °C	9,0	3:17	2,010	101,0	62	1400	53,00
Cottons ☼ (bavlna) 40 °C +  Prewash	9,0	3:59	1,340	112,0	43	1400	53,00
Easy-Care ☼ (snadno udržovatelné) 40 °C	4,0	2:29	0,810	60,0	44	1200	35,00
Quick Mix ☼ (rychlý/mix) 40 °C	4,0	1:00	0,710	44,0	42	1400	54,00

¹ Skutečné hodnoty se vlivem tlaku vody, tvrdosti a teploty přiváděné vody, teploty prostředí, druhu, množství a zašpinění prádla, použitého čisticího prostředku, kolísání napájecího proudu a zvolených přídatných funkcí mohou lišit od uvedených hodnot.

² Testovací program podle nařízení (EU) pro ekodesign a nařízení (EU) pro energetické štítky se studenou vodou (15 °C).

Program	Množství prádla (kg)	Doba trvání programu (h:min) ¹	Spotřeba energie (kWh/cyklus) ¹	Spotřeba vody (l/cyklus) ¹	Maximální teplota (°C) 5 min ¹	Rychlost odstřeďování (ot/min) ¹	Zbytková vlhkost (%) ¹
Wool (vl-na) 30 °C	2,0	0:40	0,230	40,0	24	800	31,00

¹ Skutečné hodnoty se vlivem tlaku vody, tvrdosti a teploty přiváděné vody, teploty prostředí, druhu, množství a zašpinění prádla, použitého čisticího prostředku, kolísání napájecího proudu a zvolených přídatných funkcí mohou lišit od uvedených hodnot.

² Testovací program podle nařízení (EU) pro ekodesign a nařízení (EU) pro energetické štítky se studenou vodou (15 °C).

23 Technické údaje

Výška spotřebiče	84,5 cm
Šířka spotřebiče	59,8 cm
Hloubka spotřebiče	59,0 cm
Hloubka spotřebiče při zavřených dvířkách	64,8 cm
Hloubka spotřebiče při otevřených dvířkách	109,0 cm
Hmotnost	82,8 kg
Maximální množství prádla	9,0 kg
Síťové napětí	220-240 V, 50 Hz
Minimální pojistka instalace	10 A
Jmenovitý výkon	2300 W

Příkon	<ul style="list-style-type: none"> ■ Pohotovostní režim (stand-by): 0,50 W ■ Nevyprnutý stav: 0,50 W ■ Doba do nastavení pohotovostního režimu při propojení v síti (Wi-Fi): 5 min ■ Propojený pohotovostní provoz (Wi-Fi): 2,00 W
Tlak vody	<ul style="list-style-type: none"> ■ Minimálně 100 kPa (1 bar) ■ Maximálně: 1 000 kPa (10 bar)
Délka přívodní hadice	150 cm
Délka odtokové hadice	150 cm
Délka síťového kabelu	160 cm

Tento výrobek obsahuje zdroje světla třídy energetické účinnosti F. Zdroje světla se dodávají jako náhradní díl a měnit je smí pouze vyškolený odborný personál.

Další informace k vašemu modelu najdete na internetu na <https://eprel.ec.europa.eu/qr/1975612>¹. Tato webová adresa je propojena odkazem s oficiální produktovou databází EU EPREL.

24 Prohlášení o shodě

Společnost BSH Hausgeräte GmbH tímto prohlašuje, že spotřebič s funkcí Home Connect splňuje základní požadavky a ostatní příslušná ustanovení směrnice 2014/53/EU. Podrobné RED prohlášení o shodě naleznete na internetové stránce www.bosch-home.com na stránce vašeho spotřebiče mezi doplňujícími dokumenty.



Pásmo 2,4 GHz-(2 400–2 483,5 MHz): max. 100 mW
Pásmo 5 GHz (5150–5350 MHz + 5470–5725 MHz): max. 150 mW

	BE	BG	CZ	DK	DE	EE	IE	EL	ES
	FR	HR	IT	CY	LI	LV	LT	LU	HU
	MT	NL	AT	PL	PT	RO	SI	SK	FI
	SE	NO	CH	TR	IS	UK (NI)			

5 GHz WLAN (Wi-Fi): pouze pro použití ve vnitřních prostorech.

AL	BA	MD	ME	MK	RS	UK	UA
----	----	----	----	----	----	----	----

5 GHz WLAN (Wi-Fi): pouze pro použití ve vnitřních prostorech.

¹ Platí jen pro země v Evropském hospodářském prostoru



Thank you for buying a Bosch Home Appliance!

Register your new device on MyBosch now and profit directly from:

- **Expert tips & tricks for your appliance**
- **Warranty extension options**
- **Discounts for accessories & spare-parts**
- **Digital manual and all appliance data at hand**
- **Easy access to Bosch Home Appliances Service**

Free and easy registration – also on mobile phones:

www.bosch-home.com/welcome

BOSCH
HOME APPLIANCES
SERVICE

Looking for help? You'll find it here.

Expert advice for your Bosch home appliances, help with problems or a repair from Bosch experts.

Find out everything about the many ways Bosch can support you:

www.bosch-home.com/service

Contact data of all countries are listed in the attached service directory.

BSH Hausgeräte GmbH

Carl-Wery-Straße 34
81739 München, GERMANY
www.bosch-home.com

A Bosch Company



9001943110 (040716)

CS



BOSCH

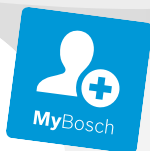

Register your
new device on
MyBosch now and
get free benefits:
[bosch-home.com/
welcome](https://bosch-home.com/welcome)

Sušička

WQB246C0BY

[cs] Návod k obsluze a pokyny
k instalaci

Další informace naleznete v Digitální uživatelské příručce.



Obsah

1 Bezpečnost.....	4	8 Výsledek sušení	28
1.1 Všeobecné pokyny.....	4	8.1 Změna výsledku sušení.....	28
1.2 Použití k určenému účelu.....	4	8.2 Přizpůsobení výsledku sušení.....	28
1.3 Omezení okruhu uživatelů.....	4	9 Programy	29
1.4 Bezpečná instalace.....	5	9.1 Automatické programy.....	29
1.5 Bezpečné použití.....	7	9.2 Časové programy.....	30
1.6 Bezpečné čištění a bezpečná údržba	9	10 Příslušenství.....	32
2 Zabránění věcným škodám	11	11 Prádlo.....	33
3 Ochrana životního prostředí a úspora.....	11	11.1 Příprava prádla.....	33
3.1 Likvidace obalu	11	12 Základní ovládání	33
3.2 Úspora energie.....	11	12.1 Zapnutí spotřebiče	33
3.3 Režim šetření energie	12	12.2 Nastavení programu.....	33
4 Instalace a připojení.....	12	12.3 Přizpůsobení nastavení programu.....	33
4.1 Vybalení spotřebiče.....	12	12.4 Uložení nastavení programu	34
4.2 Rozsah dodávky.....	12	12.5 Vložení prádla.....	34
4.3 Požadavky na místo instalace.....	13	12.6 Spuštění programu.....	34
4.4 Odtoková hadice	13	12.7 Přidání prádla	34
4.5 Vyrovnání spotřebiče.....	16	12.8 Zrušení programu.....	34
4.6 Změna strany dorazu dvířek ...	16	12.9 Vyjmutí prádla.....	34
4.7 Připojení spotřebiče k elektrickému proudu	18	12.10 Přepnutí spotřebiče do pohotovostního režimu (standby)	34
5 Seznámení	19	12.11 Filtr na žmolky	35
5.1 Spotřebič	19	12.12 Nádržka na kondenzovanou vodu.....	36
5.2 Ovládací panel	20	13 Dětský zámek	37
5.3 Logika ovládání	20	13.1 Aktivace dětského zámku	37
6 Displej.....	21	13.2 Deaktivace dětského zámku.....	37
7 Tlačítka	23		

14 Funkce odstranění pomačkání	38	19 Odstranění poruch	49
14.1 Spuštění programu s funkcí odstranění pomačkání.....	38	20 Přeprava, uskladnění a likvidace	54
14.2 Naplnění nádržky na vodu	38	20.1 Příprava spotřebiče pro přepravu	54
15 Home Connect	39	20.2 Likvidace starého spotřebiče.....	54
15.1 Konfigurace aplikace Home Connect.....	39	21 Zákaznický servis.....	55
15.2 Nastavení Home Connect	40	21.1 Označení produktu (E-č.), výrobní číslo (FD) a identifikační číslo (Z-č.).....	55
15.3 Nabídka Home Connect.....	40	22 Hodnoty spotřeby	56
15.4 Aktivace Wi-Fi na spotřebiči..	40	23 Technické údaje	57
15.5 Deaktivace Wi-Fi na spotřebiči	40	24 Prohlášení o shodě	58
15.6 Resetování síťových nastavení spotřebiče	40		
15.7 Dálkové spuštění.....	41		
15.8 Inteligentní doporučení programu.....	41		
15.9 Vzdálená diagnostika	41		
15.10 Ochrana údajů.....	42		
16 Základní nastavení	43		
16.1 Přehled základních nastavení	43		
16.2 Změna základních nastavení	44		
17 Údržba spotřebiče.....	44		
17.1 Příprava údržby spotřebiče ...	44		
17.2 Spuštění údržby spotřebiče... ..	44		
17.3 Provedení jednoduché údržby spotřebiče.....	45		
17.4 Provedení intenzivní údržby spotřebiče.....	45		
18 Čistění a ošetřování	47		
18.1 Rady k čistění a ošetřování... ..	47		
18.2 Filtr nádržky na vodu.....	47		
18.3 Senzor vlhkosti	47		
18.4 Filtr nádržky na kondenzovanou vodu.....	48		



1 Bezpečnost

Dodržujte následující bezpečnostní pokyny.

1.1 Všeobecné pokyny



- Pečlivě si přečtěte tento návod.
- Uschovejte návod a také informace o výrobku pro pozdější použití nebo pro následujícího majitele.
- V případě poškození při přepravě spotřebič nepřipojujte.

1.2 Použití k určenému účelu

Spotřebič používejte pouze:

- pro sušení a osvěžení textilu praného ve vodě a vhodného pro sušičky.
- pro soukromé použití v domácnosti a v uzavřených místnostech domova.
- do maximální nadmořské výšky 4000 m nad mořem.

1.3 Omezení okruhu uživatelů

Tento spotřebič mohou používat děti starší 8 let a osoby s omezenými fyzickými, sensorickými nebo duševními schopnostmi nebo s nedostatečnými zkušenostmi a/nebo znalostmi, pokud jsou pod dohledem nebo byly instruovány o bezpečném použití spotřebiče a pochopily z toho vyplývající nebezpečí.

Děti si nesmí se spotřebičem hrát.

Čištění a údržbu spotřebiče nesmí provádět děti bez dozoru.

Děti mladší 3 let a domácí zvířata udržujte mimo dosah spotřebiče.

1.4 Bezpečná instalace

⚠ VÝSTRAHA – Nebezpečí úrazu elektrickým proudem!

Neodborné instalace jsou nebezpečné.

- ▶ Spotřebič zapojujte a používejte pouze v souladu s údaji na typovém štítku.
- ▶ Spotřebič zapojujte do sítě střídavého proudu jen pomocí předpisově instalované zásuvky s uzemněním.
- ▶ Systém ochranných vodičů elektrické domovní instalace musí být instalován podle předpisů. Instalace musí mít dostatečně velký průřez vodičů.
- ▶ Při použití proudového chrániče používejte pouze typ se značkou .
- ▶ Spotřebič nikdy nenapájejte prostřednictvím externího spínacího zařízení, např. časového spínače nebo dálkového ovládání.
- ▶ Spotřebič nikdy nezapojujte do elektrického okruhu, který dodatel energie pravidelně zapíná a vypíná.
- ▶ Pokud je spotřebič vestavěný, musí být síťová zástrčka síťového kabelu volně přístupná, nebo pokud není volný přístup možný, musí se do stávající elektrické instalace nainstalovat jistič všech pólů podle předpisů pro instalaci.
- ▶ Při instalaci spotřebiče dbejte na to, aby nedošlo k sevření nebo poškození síťového kabelu.

Poškozená izolace síťového kabelu je nebezpečná.

- ▶ Zajistěte, aby se síťový kabel nikdy nedostal do kontaktu s horkými částmi spotřebiče nebo zdroji tepla.
- ▶ Zajistěte, aby se síťový kabel nikdy nedostal do kontaktu s ostrými rohy nebo hranami.
- ▶ Síťový kabel nikdy nelámejte, nestlačujte a neprovádějte na něm změny.

⚠ VÝSTRAHA – Nebezpečí požáru!

Použití prodlužovacího síťového kabelu a neschválených adaptérů je nebezpečné.

- ▶ Nepoužívejte prodlužovací kabely ani rozbočky.
- ▶ Používejte pouze adaptéry a síťové kabely schválené výrobcem.

- ▶ Pokud je síťový kabel příliš krátký a k dispozici není žádný delší síťový kabel, kontaktujte odbornou společnost, aby přizpůsobila el. instalace domácnosti.

⚠ VÝSTRAHA – Nebezpečí zranění!

Velká hmotnost spotřebiče může při zvedání způsobit poranění.

- ▶ Spotřebič sami nezvedejte.

Je-li tento spotřebič nesprávně instalován v jednotce praní a sušení, může instalovaný spotřebič spadnout.

- ▶ Sušičku stavte na pračku výhradně se spojovací soupravou výrobce sušičky
→ "Příslušenství", Strana 32. Jiný způsob instalace není přípustný.
- ▶ Pokud výrobce sušičky nenabízí vhodnou spojovací soupravu, neinstalujte spotřebič v jednotce praní a sušení.
- ▶ V jednotce praní a sušení neinstalujte spotřebiče různých výrobců a s různou hloubkou a šířkou.
- ▶ Jednotku praní a sušení nestavte na podstavec, spotřebiče se mohou překlopit.

⚠ VÝSTRAHA – Nebezpečí udušení!

Děti si mohou obalový materiál přetáhnout přes hlavu nebo se do něj zamotat a udusit se.

- ▶ Obalový materiál uchovávejte mimo dosah dětí.
- ▶ Nedovolte dětem, aby si hrály s obalovým materiálem.

⚠ POZOR – Nebezpečí zranění!

Spotřebič může při provozu vibrovat nebo se může pohybovat.

- ▶ Spotřebič umístěte na čistou, rovnou a pevnou plochu.
- ▶ Vyrovnajte spotřebič pomocí nožiček a vodováhy.

Při nesprávně vedených hadicích a elektrických kabelech hrozí nebezpečí zakopnutí.

- ▶ Hadice a elektrické kabely ved'te tak, aby nehrozilo nebezpečí zakopnutí.

Pokud byste pohybovali spotřebičem za vyčnívající součásti, např. dvířka, mohou se tyto součásti ulomit.

- ▶ Nepohybujte spotřebičem za vyčnívající součásti.

⚠ POZOR – Nebezpečí pořezání!

Ostré hrany spotřebiče mohou při dotknutí způsobit řezná poranění.

- ▶ Nedotýkejte se ostrých hran spotřebiče.
- ▶ Při instalaci a přepravě spotřebiče noste ochranné rukavice.

1.5 Bezpečné použití**⚠ VÝSTRAHA – Nebezpečí úrazu elektrickým proudem!**

Poškozený spotřebič nebo poškozený síťový kabel je nebezpečný.

- ▶ V žádném případě nepoužívejte poškozený spotřebič.
- ▶ Při odpojování spotřebiče z elektrické sítě nikdy netahejte za síťový kabel. Vždy tahejte za síťovou zástrčku síťového kabelu.
- ▶ Pokud je spotřebič nebo síťový kabel poškozený, ihned odpojte síťovou zástrčku ze zásuvky nebo vypněte pojistku v pojistkové skříňce.
- ▶ Kontaktujte zákaznický servis. → *Strana 55*

Pronikající vlhkost může způsobit úraz elektrickým proudem.

- ▶ Spotřebič používejte pouze v uzavřených místnostech.
- ▶ Spotřebič nikdy nevystavujte velkému teplu a vlhkosti.
- ▶ Při čištění spotřebiče nepoužívejte parní nebo vysokotlaké čističe, hadice nebo sprchy.

⚠ VÝSTRAHA – Nebezpečí poškození zdraví!

Ve spotřebiči se mohou zavřít děti a dostat se tak do ohrožení života.

- ▶ Spotřebič neumisťujte za dveře, které blokují nebo brání otvírání dvířek spotřebiče.
- ▶ U starých spotřebičů odpojte síťovou zástrčku síťového kabelu, poté síťový kabel přestříhňte a zničte zámek dvířek spotřebiče tak, aby se dvířka spotřebiče nedaly zavřít.

⚠ VÝSTRAHA – Nebezpečí udušení!

Děti mohou vdechnout nebo spolknout malé části a udusit se.

- ▶ Malé části uchovávejte mimo dosah dětí.
- ▶ Nedovolte dětem, aby si hrály s malými částmi.

⚠ VÝSTRAHA – Nebezpečí výbuchu!

Prach z uhlí nebo mouka v okolí spotřebiče může způsobit výbuch.

- ▶ Postarejte se, aby bylo okolí spotřebiče při provozu čisté.

⚠ VÝSTRAHA – Nebezpečí otravy!

Kondenzovaná voda z tohoto spotřebiče není pitná a může být znečištěná žmolky.

- ▶ Kondenzovanou vodu ze spotřebiče nepijte ani ji jinak nepoužívejte.

Prací a ošetřovací prostředky mohou při požití způsobit otravu.

- ▶ Při polknutí z nedopatření vyhledejte lékařskou pomoc.
- ▶ Prací a ošetřovací prostředky uchovávejte tak, aby k nim neměly přístup děti.

⚠ VÝSTRAHA – Nebezpečí požáru!

Chladivo R290 v tomto spotřebiči je ekologické, ale hořlavé a při kontaktu s otevřeným ohněm nebo zápalnými zdroji se může vznítit.

- ▶ Otevřený oheň a zápalné zdroje musí být v dostatečné vzdá-

lenosti od spotřebiče.



⚠ VÝSTRAHA – Nebezpečí výbuchu!

Zbytky ve filtru na žmolky se mohou při sušení vznítit.

- ▶ Filtr na žmolky pravidelně čistěte.

Snadno vznětlivé předměty, jako zapalovače nebo zápalky, se mohou při sušení vznítit.

- ▶ Před sušením odstraňte z kapes prádla všechny snadno vznětlivé předměty.

Pokud nevyprané prádlo přišlo do styku s rozpouštědly, olejem, voskem, odstraňovačem vosku, barvou, tukem nebo odstraňovačem skvrn, může se při sušení vznítit.

- ▶ V tomto spotřebiči nesusušte nevyprané prádlo.
- ▶ Prádlo před sušením důkladně vyperte v horké vodě s pracím prostředkem.

- ▶ Spotřebič nepoužívejte, pokud bylo prádlo předtím vyčištěno průmyslovými chemikáliemi.

⚠ VÝSTRAHA – Nebezpečí požáru!

Při předčasném přerušení sušení prádlo dostatečně nevychladne a může se vznítit.

- ▶ Nepřerušujte předčasně sušicí program.
- ▶ Při předčasném přerušení sušení prádlo okamžitě vyndejte a rozprostřete.

⚠ POZOR – Nebezpečí zranění!

Pokud byste si na spotřebič stoupali, může prasknout krycí deska.

- ▶ Nestoupejte si na spotřebič.

Pokud byste si sedali na otevřená dvířka nebo se o ně opírali, může se spotřebič převrhnout.

- ▶ Nesedejte si na dvířka spotřebiče ani se o ně neopírejte.
- ▶ Na dvířka spotřebiče nepokládejte žádné předměty.

Při sáhnutí do točícího se bubnu může dojít k poranění rukou.

- ▶ Než budete sahat do bubnu, počkejte, dokud se úplně nezastaví.

1.6 Bezpečné čištění a bezpečná údržba

⚠ VÝSTRAHA – Nebezpečí úrazu elektrickým proudem!

Neodborné opravy jsou nebezpečné.

- ▶ Spotřebič ani jeho vlastnosti nikdy technicky neupravujte.
- ▶ Opravy spotřebiče smí provádět pouze odborný personál, který je k tomu vyškolený.
- ▶ K opravě spotřebiče se smí používat pouze originální náhradní díly.
- ▶ Pokud je síťový kabel tohoto spotřebiče poškozený, musí ho vyměnit výrobce, jeho zákaznický servis nebo podobně kvalifikovaná osoba, aby se zabránilo ohrožení.

Pronikající vlhkost může způsobit úraz elektrickým proudem.

- ▶ Při čištění spotřebiče nepoužívejte parní nebo vysokotlaké čističe, hadice nebo sprchy.

⚠ VÝSTRAHA – Nebezpečí zranění!

Používání neoriginálních náhradních dílů a neoriginálního příslušenství je nebezpečné.

- ▶ Používejte pouze originální náhradní díly a originální příslušenství výrobce.

⚠ VÝSTRAHA – Nebezpečí otravy!

Při používání čisticích prostředků obsahujících rozpouštědla mohou vznikat jedovaté výpary.

- ▶ Nepoužívejte čisticí prostředky obsahující rozpouštědla.

2 Zabránění věcným škodám

POZOR!

Nesprávné dávkování aviváže, pracích prostředků, ošetřovacích prostředků a čisticích prostředků může zhoršit funkci spotřebiče.

- ▶ Dodržujte dávkování doporučené výrobcem.

Překročení maximálního množství prádla zhoršuje funkci spotřebiče.

- ▶ Dodržujte a nepřekračujte maximální množství prádla pro každý program.

→ "Programy", Strana 29

Přehřátí spotřebiče může zhoršit jeho funkci.

- ▶ Během provozu musí být větrací otvor na spotřebiči volný.
- ▶ Zajistěte dostatečné větrání v místnosti.

Během provozu může dojít k nasátí lehkých předmětů, jako vlasů a vláken, větracím otvorem spotřebiče, a tím zhoršení funkce spotřebiče.

- ▶ Postarejte se, aby bylo okolí spotřebiče při provozu čisté.
- ▶ Zajistěte, aby se v blízkosti spotřebiče nenacházely lehké předměty.

Pěnový materiál nebo molitan se může při sušení zdeformovat nebo roztvavit.

- ▶ Nesušte prádlo obsahující pěnový materiál nebo molitan.

Nevhodné čisticí prostředky mohou poškodit povrchy spotřebiče.

- ▶ Nepoužívejte agresivní nebo abrazivní čisticí prostředky.
- ▶ Nepoužívejte čisticí prostředky s vysokým obsahem alkoholu.
- ▶ Nepoužívejte tvrdé drátěnky nebo houbičky.
- ▶ Spotřebič čistěte pouze vodou a měkkým vlhkým hadrem.

- ▶ Při kontaktu se spotřebičem ihned odstraňte všechny zbytky pracích prostředků, sprejů nebo jiné zbytky.

3 Ochrana životního prostředí a úspora

3.1 Likvidace obalu

Obalový materiál je ekologický a lze ho recyklovat.

- ▶ Jednotlivé složky likvidujte rozdělené podle druhů.

3.2 Úspora energie

Při dodržování těchto upozornění spotřebuje Váš spotřebič méně proudu.

Spotřebič používejte v dobře větrané místnosti a zajistěte, aby byl větrací otvor spotřebiče volný.

- ✓ Při nedostatečné výměně vzduchu se prodlouží doba trvání programu a zvýší se spotřeba energie.

Před sušením prádlo vyždímejte v pračce.

- ✓ Při vlhčím prádle se prodlouží doba trvání programu a zvýší se spotřeba energie.

Dodržujte maximální množství prádla pro jednotlivé programy.

→ "Programy", Strana 29

- ✓ Při překročení maximálního množství prádla se prodlouží doba trvání programu a zvýší se spotřeba energie.

cs Instalace a připojení

Po sušení vyčistěte filtr na žmolky
→ *Strana 35*.

- ✓ Při znečištěném filtru na žmolky je omezené proudění vzduchu ve spotřebiči, prodlouží se doba trvání programu a zvýší se spotřeba energie.

Když nepoužíváte Wi-Fi, deaktivujte ji.
→ *"Deaktivace Wi-Fi na spotřebiči", Strana 40*.

- ✓ Aktivovaná Wi-Fi zvyšuje spotřebu energie.

3.3 Režim šetření energie

Když delší dobu neprovedete žádné kroky ovládání, spotřebič se automaticky přepne do režimu úspory energie. Všechny ukazatele zhasnou a bliká ▽.

Režim úspory energie se ukončí, když provedete nějaký krok ovládání spotřebiče.

Pokud dále neprovedete žádné kroky ovládání, spotřebič se automaticky přepne do pohotovostního režimu.

4 Instalace a připojení

4.1 Vybalení spotřebiče

POZOR!

Předměty, které nejsou určeny pro provoz ve spotřebiči a které zůstanou v bubnu, mohou způsobit věcné škody a poškození spotřebiče.

- ▶ Před provozem tyto předměty a dodané příslušenství odstraňte z bubnu.
1. Ze spotřebiče odstraňte veškerý obalový materiál a ochranné kryty.
→ *"Likvidace obalu", Strana 11*

2. Zkontrolujte spotřebič, zda se na něm nevyskytují viditelná poškození.
3. Otevřete dvířka.
4. Vyjměte z bubnu příslušenství.
5. Zavřete dvířka.

4.2 Rozsah dodávky

Po vybalení zkontrolujte všechny díly na poškození vzniklá při přepravě a jejich kompletnost.

POZOR!

Provoz s nekompletním nebo vadným příslušenstvím může negativně ovlivnit funkci spotřebiče nebo způsobit věcné škody a poškození spotřebiče.

- ▶ Nepoužívejte spotřebič s nekompletním nebo vadným příslušenstvím.
- ▶ Příslušné příslušenství před spuštěním provozu spotřebiče vyměňte.
→ *"Příslušenství", Strana 32*

Rozsah dodávky	Popis
	Sušička
	Průvodní doklady
	Odtoková hadice s připojovacím adaptérem, spojovací materiál a koleno. → <i>"Odtoková hadice", Strana 13</i>

Rozsah dodávky	Popis
	Nádobka na vodu → "Naplnění nádržky na vodu", Strana 38

4.3 Požadavky na místo instalace

POZOR!

Když se spotřebič nakloní o více než 40°, může vytéct zbytková voda a způsobit věcné škody.

- ▶ Spotřebič naklánějte opatrně.
- ▶ Spotřebič přepravujte nastojato. Zmrzlá zbytková voda ve spotřebiči může způsobit jeho poškození.
- ▶ Neinstalujte a nepoužívejte spotřebič v prostorech s nebezpečím mrazu nebo venku.

Pokud byste spotřebič používali hned po přepravě, může chladivo ve spotřebiči způsobit poškození spotřebiče.

- ▶ Spotřebič nechte po přepravě dvě hodiny stát, než ho uvedete do provozu.

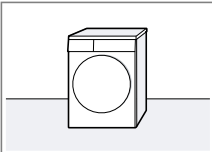
Místo instalace	Požadavky
Na podlaze 	Spotřebič umístěte na čistou, rovnou a pevnou plochu. Spotřebič vyrovnejte → Strana 16.

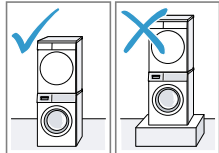
Místo instalace	Požadavky
Pračka a sušička nad sebou 	Tento spotřebič instalujte na pračku pouze pomocí originální spojovací soupravy od výrobce sušičky. <ul style="list-style-type: none"> ■ Spojovací souprava s výsuvnou pracovní deskou → Strana 32 ■ Spojovací souprava → Strana 32 <p>Tento spotřebič instalujte pouze na pračku od stejného výrobce. Hloubka a šířka tohoto spotřebiče musí být shodná s rozměry pračky. Pračku a sušičku nainstalované nad sebou nestavte na podstavec.</p>

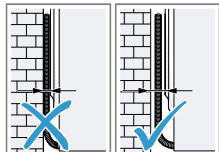
Místo instalace	Požadavky
U stěny 	Dbejte na to, abyste hadice a přívodní kabel neuskřípli mezi stěnou a spotřebičem.

4.4 Odtoková hadice

Během sušení vzniká kondenzovaná voda, která se ve spotřebiči hromadí v nádržce montované z výroby. Pro

cs Instalace a připojení

vypouštění přebytečné kondenzované vody rovnou do odpadu použijte odtokovou hadici.

Poznámky

- Tento spotřebič používejte s danou odtokovou hadicí.
→ "Připojení odtokové hadice", Strana 14
Když připojíte odtokovou hadici, nemusíte pravidelně vyprazdňovat nádržku na kondenzovanou vodu.
→ "Vyprázdnění nádržky na kondenzovanou vodu", Strana 36
- Toto volitelné
→ "Příslušenství", Strana 32 si můžete objednat u zákaznického servisu.

Připojení odtokové hadice

Pokud nechcete pravidelně vyprazdňovat nádržku na kondenzovanou vodu, připojte odtokovou hadici.

POZOR!

Když spotřebič používáte bez řádně připojené hadice na kondenzovanou vodu nebo odtokové hadice, může z hrdla vytékat voda.

- ▶ Před spuštěním spotřebiče řádně připojte k hrdlu hadici na kondenzovanou vodu nebo odtokovou hadici.

Požadavky

- Spotřebič a příslušenství jsou vybalené.
→ "Vybalení spotřebiče", Strana 12
- Spotřebič je postavený na místě instalace.
→ "Požadavky na místo instalace", Strana 13

1. Vytáhněte hadici na kondenzovanou vodu z hrdla.

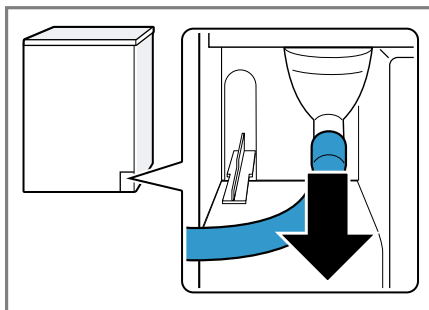

Hadice na kondenzovanou vodu je z výroby připojená k hrdlu.

Poznámka: Při odstranění hadice na kondenzovanou vodu může z hrdla vytéct trochu kapaliny.

2. Nasadte hadici na kondenzovanou vodu do držáku.

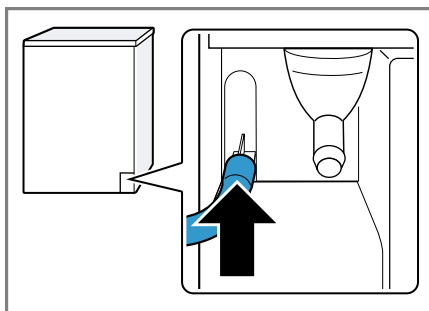

3. Nasadte odtokovou hadici až nadoraz na volné hrdlo.

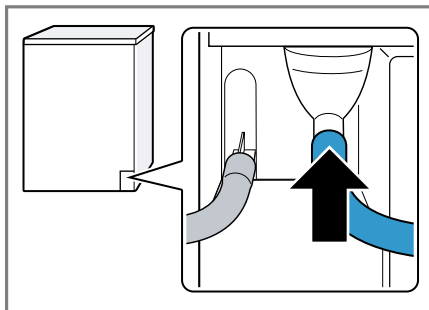

4. Vyprázdněte nádržku na kondenzovanou vodu → *Strana 36.*

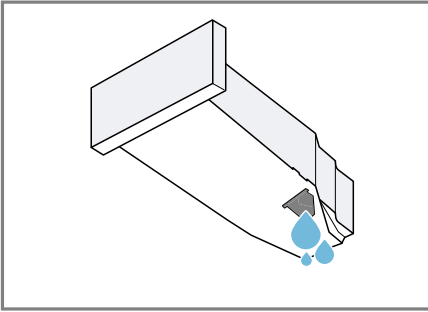

5. Odstraňte zátku na spodní straně.

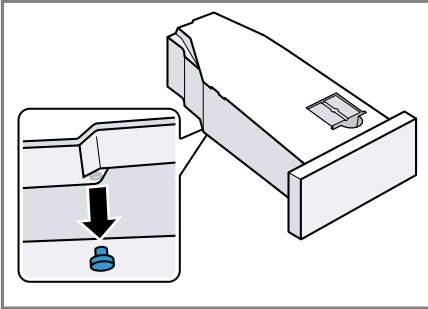

6. Zátka vložte do prohlubně na horní straně.

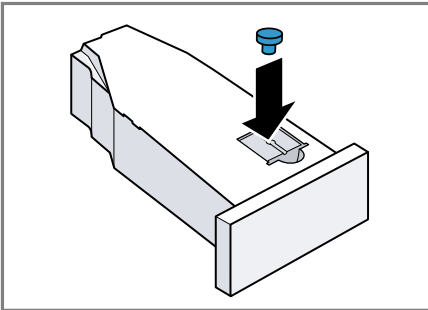

7. Zasuňte nádržku na kondenzovanou vodu → *Strana 37.*
 8. Připojte spotřebič k odtoku vody → "*Způsoby připojení odtoku vody*", *Strana 15*

Tip: Pokud chcete kondenzovanou vodu znovu zachycovat v nádržce na kondenzovanou vodu (např. při změně umístění spotřebiče), proveďte tyto kroky v opačném pořadí.

Způsoby připojení odtoku vody

POZOR!

V případě ucpaného nebo uzavřeného odtoku může nahromaděná odpadní voda natéct zpátky do spotřebiče.

- Před spuštěním spotřebiče zkontrolujte, zda odpadní voda rychle odtéká a odstraňte ucpaní.

Odtok do sifonu

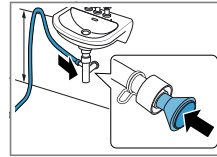

Zajistěte místo připojení hadicovou sponou (12–22 mm). Odtokovou hadici upevněte pomocí držáku hadice ve výšce minimálně 80 cm a maximálně 100 cm.

Poznámka: Pomocí spojky Y → *Strana 32* můžete ke stejnému sifonu připojit odtokovou hadici dalšího spotřebiče, jako např. pračky.

Odtok do umyvadla

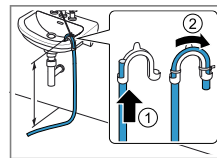

Odtokovou hadici úplně prostrčte kolenem → *Strana 12* a upevněte ji pomocí spojovacího materiálu. Kolo upevněte ve výšce maximálně 100 cm.

Odtok do podlahové vpusti

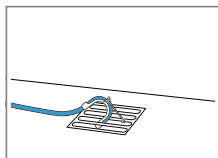

Odtokovou hadici úplně prostrčte kolenem
→ *Strana 12*
a upevněte ji pomocí spojovacího materiálu.
Koleno upevněte k podlahové vpusti.

4.5 Vyrovnání spotřebiče

Pro snížení hlučnosti a vibrací spotřebič správně vyrovnejte.

- ▶ Pro vyrovnání spotřebiče otáčejte nožičkami spotřebiče. Vyrovnání zkontrolujte pomocí vodováhy.

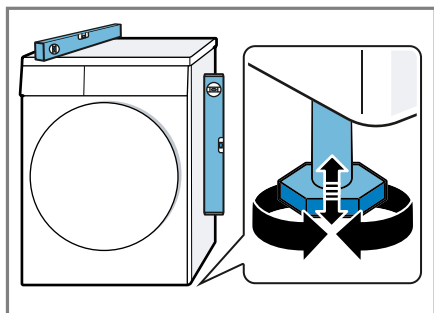

Všechny nožičky spotřebiče musí pevně stát na podlaze.

4.6 Změna strany dorazu dvířek

Pro usnadnění vkládání a vyjímání prádla můžete změnit stranu dorazu dvířek.

⚠ POZOR

Nebezpečí pořezání!

Ostré hrany spotřebiče mohou při dotknutí způsobit řezná poranění.

- ▶ Nedotýkejte se ostrých hran spotřebiče.
- ▶ Při instalaci a přepravě spotřebiče noste ochranné rukavice.

Poznámky

- Pro vyšroubování a zašroubování šroubů používejte výhradně šroubovák Torx T15 a šroubovák Torx T20.
- Demontovaná dvířka položte na rovnou a měkkou plochu, aby nedošlo k poškození.

Demontáž dvířek

Požadavek: Spotřebič je odpojený od elektrické sítě.

1. Otevřete dvířka.
2. Odšroubujte dvířka.

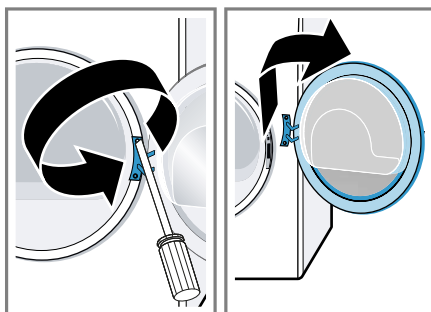

Změna strany závěsu a háčku dvířek

1. Odšroubujte kryt závěsu dvířek.

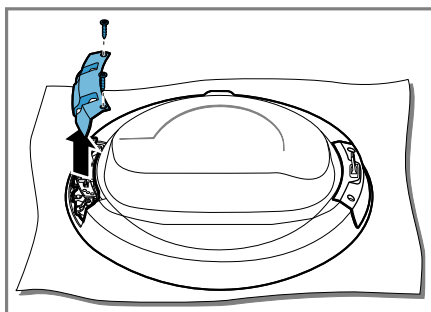

2. Odšroubujte závěs a háček dvířek.

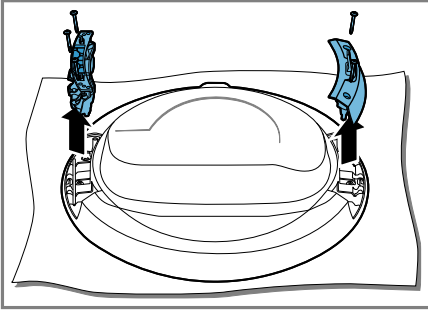

3. Závěs a háček dvířek přišroubujte na opačných stranách.

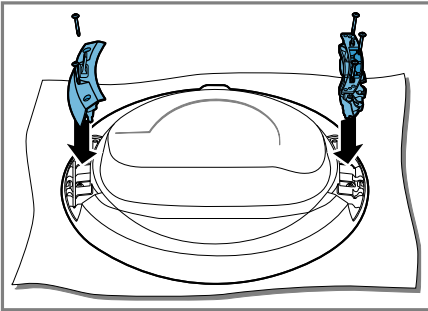

Dbejte na to, abyste přitom neuskřípli nebo nepoškodili těsnění dvířek.

4. Přišroubujte kryt závěsu dvířek.

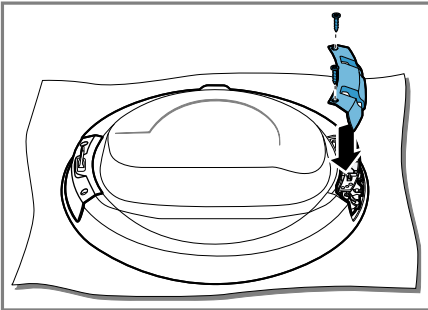

Dbejte na to, abyste přitom neuskřípli nebo nepoškodili těsnění dvířek.

5. Odstraňte barevnou značku madla dvířek a vyměňte jej za kryt na protilehlé straně.

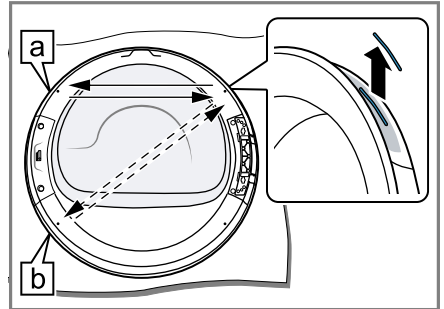

Zvolte polohu značky madla dvířek podle umístění spotřebiče:

- **a** Spotřebič je postavený na podlaze.
- **b** Spotřebič je vyvýšený ve sloupku pro pračku a sušičku.

Změna strany zámku dvířek

1. Odšroubujte kryt zámku dvířek

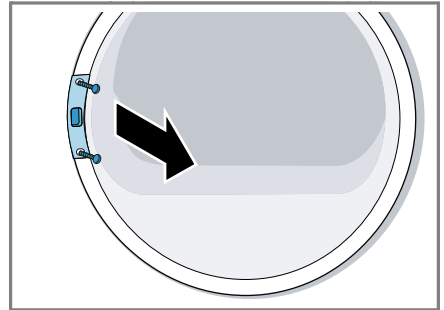

cs Instalace a připojení

2. Odstraňte zámek dvířek.

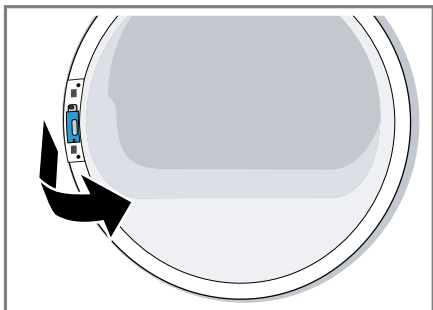

3. Zámek dvířek nasadte na opačné straně.

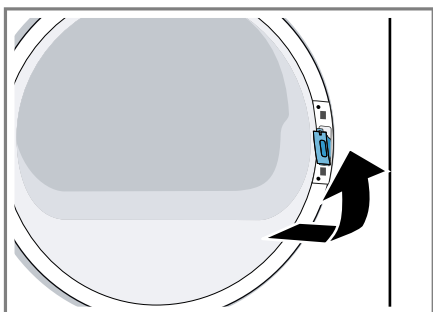

4. Přišroubujte kryt zámku dvířek

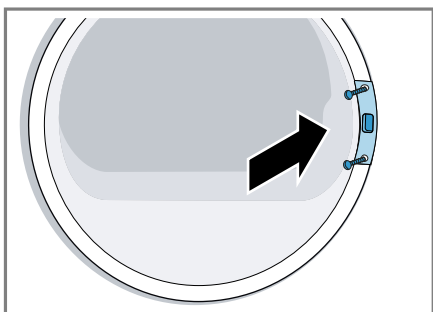

5. Přišroubujte dvířka.

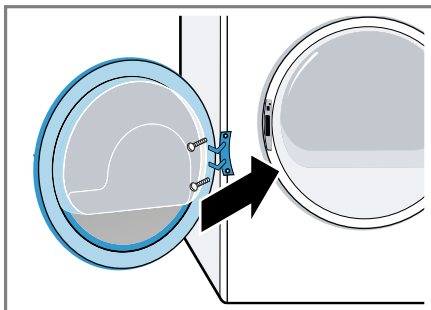

4.7 Připojení spotřebiče k elektrickému proudu

1. Síťovou zástrčku síťového kabelu spotřebiče zastrčte do zásuvky v blízkosti spotřebiče.
Údaje připojení spotřebiče najdete v Technických údajích → *Strana 57*.
2. Zkontrolujte pevné umístění síťové zástrčky.

5 Seznámení

5.1 Spotřebič

Zde naleznete přehled součástí vašeho spotřebiče.

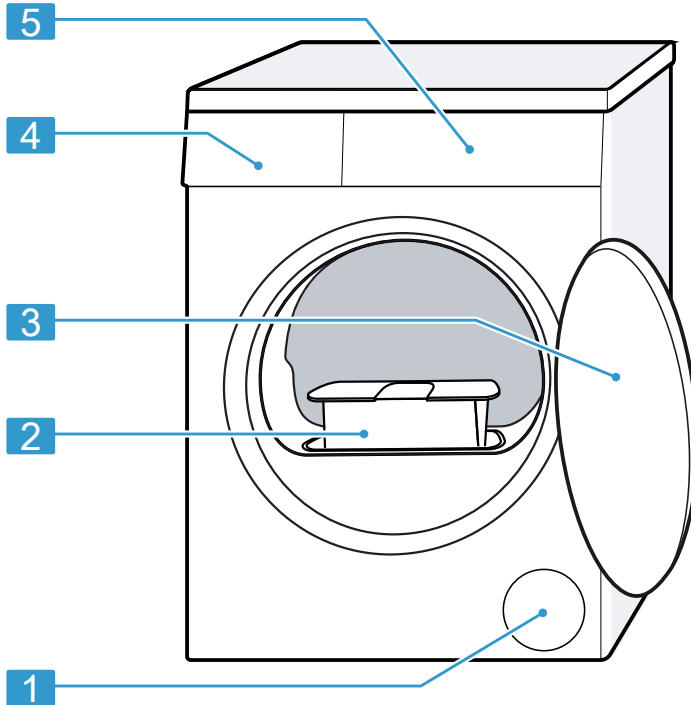

V závislosti na typu spotřebiče se mohou detaily na obrázku lišit, např. barva a tvar.

1 Větrací otvor

2 Filtr na žmolky → *Strana 35*

3 Dvířka

4 Nádržka na kondenzovanou vodu → *Strana 36*

5 Ovládací panel → *Strana 20*

5.2 Ovládací panel

Pomocí ovládacího pole nastavíte všechny funkce vašeho spotřebiče a dostanete informace o provozním stavu.

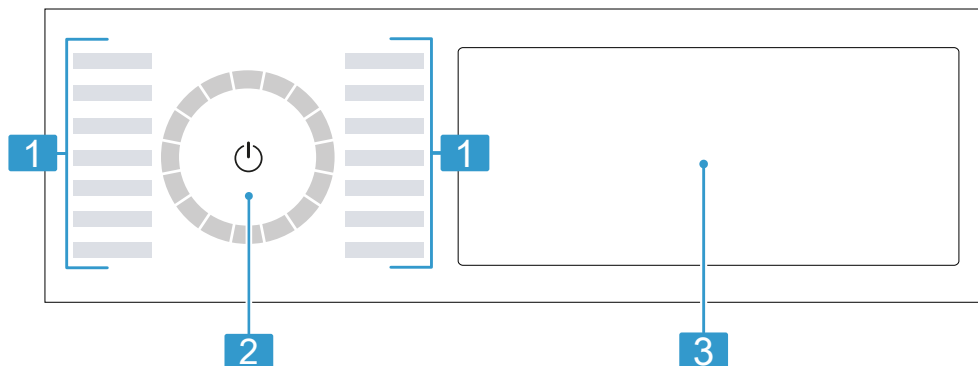

1 Programy → *Strana 29*

2 Volič programů → *Strana 33*

3 Tlačítka → *Strana 23* a displej → *Strana 21*

► Stiskněte výběrová tlačítka → *Strana 23*.

Na displeji se zobrazí hodnota nastavení.

5.3 Logika ovládání

Některé oblasti displeje jsou tlačítka a reagují na dotyky. Nastavení se aktivují, deaktivují a mění stisknutím tlačítek. Aktivovaná nastavení jsou na displeji světle zvýrazněná.

POZOR!

Při působení násilí na displej může dojít poškození.

- Na displej příliš netlačte.
- Pro stisknutí displeje nepoužívejte špičaté nebo ostré předměty.

Změna hodnoty nastavení



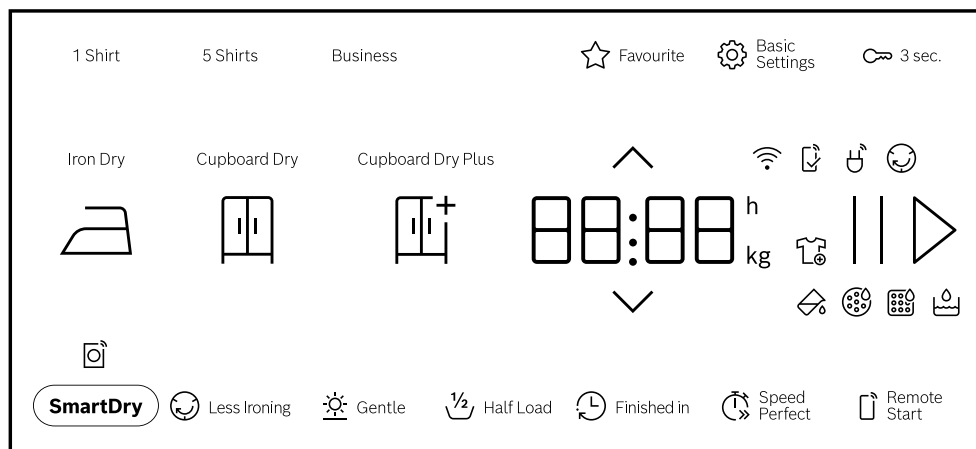

Když aktivujete určitá nastavení, na displeji se zobrazí výběrová tlačítka a můžete změnit hodnotu nastavení.

6 Displej





Na displeji vidíte aktuální hodnoty nastavení, možnosti voleb nebo náповědné texty.



Příklad zobrazení na displeji

Ukazatel	Popis
0:40 ¹	Předpokládaná doba trvání programu nebo zbývající doba programu v hodinách a minutách.
9,0 ¹	Doporučené maximální množství prádla pro nastavený program v kg.
10h ¹	Čas skončení programu → "Tlačítka", Strana 26
	Můžete vyjmout nebo přidat prádlo a přerušit aktuální program. → "Přidání prádla", Strana 34
	Vyprázdněte a zasuňte nádržku na kondenzovanou vodu. → "Vyprázdnění nádržky na kondenzovanou vodu", Strana 36
	Vyčistěte filtr na žmolky. → "Čištění filtru na žmolky", Strana 35
CARÉ	Nechte provést program pro jednoduchou údržbu spotřebiče. → "Údržba spotřebiče", Strana 44
	Naplňte nádržku na vodu pro funkci odstranění pomáčkáni. → "Naplnění nádržky na vodu", Strana 38





¹ Příklad

Ukazatel	Popis
Hot	<p>Při procesu ochlazení prádlo několik minut chladne při otáčení bubny, aby se zabránilo poškození prádla. Proces ochlazení lze přerušit otevřením dvířek.</p> <p>Poznámka: Neměňte nastavený program.</p>
	<ul style="list-style-type: none"> ■ Svítí: Spotřebič je přes Wi-Fi připojený k domácí síti. ■ Bliká: Spotřebič se pokouší spojit přes Wi-Fi s domácí sítí. <p>→ "Home Connect ", Strana 39</p>
	<p>Nastavení, která nejsou k dispozici na spotřebiči, byla nastavena pomocí aplikace Home Connect. Další informace najdete v aplikaci Home Connect.</p>
	<p>Ochrana před zmačkáním Stav programu</p>
	<p>Pauza Stav programu</p>
End	<p>Konec programu Stav programu</p>
¹ Příklad	

7 Tlačítka

Zde najdete přehled tlačítek a možností jejich nastavení.

Tlačítko	Výběr	Popis
▷	<ul style="list-style-type: none"> ■ Spuštění ■ Přerušeni ■ Pozastavení 	<p>Spuštění, zrušení nebo pozastavení programu. Když se zobrazí , můžete program pozastavit. Když se zobrazí ▷, můžete program spustit.</p>
⏻ (síťový vypínač)	<ul style="list-style-type: none"> ■ Zapnutí ■ Pohotovostní režim/standby 	<p>Zapnutí spotřebiče nebo přepnutí do pohotovostního režimu/standby.</p>
⌚ 3 sec.	<ul style="list-style-type: none"> ■ Aktivace ■ Deaktivace 	<p>Aktivace nebo deaktivace dětské pojistky. Zabezpečení ovládacího panelu proti nežádoucímu ovládní. Pokud jste aktivovali dětskou pojistku a vypnete spotřebič, dětská pojistka zůstane aktivní. → "Dětský zámek", Strana 37</p>
◊	Výběr z více možností	<p>Pro změnu nastavení stiskněte výběrové tlačítko ^ nebo v, dokud se na displeji nezobrazí požadované nastavení.</p>
⚙ Basic Settings	Výběr z více možností	<p>→ "Základní nastavení", Strana 43</p>
☆ Favourite	<ul style="list-style-type: none"> ■ uložit ■ nastavit 	<p>Stisknete-li tlačítko cca 3 sekundy, uložíte svá individuální programová nastavení. → "Uložení nastavení programu", Strana 34 Stisknete-li tlačítko krátce, nastavíte svůj program s individuálními programovými nastaveními.</p>

Tlačítka	Výběr	Popis
Cupboard Dry Plus 	<ul style="list-style-type: none"> ■ Aktivovat ■ Deaktivovat 	<p>Výsledek sušení určuje, jak moc vlhké nebo suché bude prádlo po skončení programu. → "Výsledek sušení", Strana 28</p>
Cupboard Dry 	<ul style="list-style-type: none"> ■ Aktivovat ■ Deaktivovat 	<p>Výsledek sušení určuje, jak moc vlhké nebo suché bude prádlo po skončení programu. → "Výsledek sušení", Strana 28</p>
Iron Dry 	<ul style="list-style-type: none"> ■ Aktivovat ■ Deaktivovat 	<p>Výsledek sušení určuje, jak moc vlhké nebo suché bude prádlo po skončení programu. → "Výsledek sušení", Strana 28</p>
5 Shirts	<ul style="list-style-type: none"> ■ Aktivovat ■ Deaktivovat 	<p>Přizpůsobte nastavený program s funkcí odstranění pomačkání  Iron Assist . → "Funkce odstranění pomačkání", Strana 38 Hodí se pro jednu nošené košile a halenky. Aktivujte pro 2 až 5 kusů prádla.</p> <p>Poznámky</p> <ul style="list-style-type: none"> ■ Prádlo se neusuší ani nevyčistí. ■ Pro zabránění pomačkání vyndejte prádlo hned po skončení programu.



Tlačítko	Výběr	Popis
Business	<ul style="list-style-type: none"> ■ Aktivovat ■ Deaktivovat 	<p>Přizpůsobte nastavený program s funkcí odstranění pomačkání ☹ Iron Assist .</p> <p>→ <i>"Funkce odstranění pomačkání", Strana 38</i></p> <p>Hodí se pro málo nošené, suché obleky, saka a kalhoty, které jsou určené k čištění. Aktivujte pro jeden oblek nebo dva kusy prádla.</p> <p>Poznámky</p> <ul style="list-style-type: none"> ■ Prádlo se neusuší ani nevyčistí. ■ Pro zabránění pomačkání vyndejte prádlo hned po skončení programu. ■ Program není vhodný na tenké, lehké letní obleky.
1 Shirt	<ul style="list-style-type: none"> ■ Aktivovat ■ Deaktivovat 	<p>Přizpůsobte nastavený program s funkcí odstranění pomačkání ☹ Iron Assist .</p> <p>→ <i>"Funkce odstranění pomačkání", Strana 38</i></p> <p>Hodí se pro jednu nošené košile a halenky. Aktivujte pro jeden kus prádla.</p> <p>Poznámky</p> <ul style="list-style-type: none"> ■ Prádlo se neusuší ani nevyčistí. ■ Pro zabránění pomačkání vyndejte prádlo hned po skončení programu.

Tlačítko	Výběr	Popis
☺ Less Ironing	<ul style="list-style-type: none"> ■ Aktivace ■ Deaktivace 	Aktivace nebo deaktivace omezení pomačkání. Po skončení programu se prádlo v bubnu 120 minut v pravidelných intervalech pohybuje, aby se omezilo zmačkání.
⌚ Speed Perfect	<ul style="list-style-type: none"> ■ Aktivace ■ Deaktivace 	Aktivace nebo deaktivace zkrácené doby trvání programu. Poznámka: Zvýší se spotřeba energie. Výsledek sušení se tím nezhorší.
☼ Gentle	<ul style="list-style-type: none"> ■ Aktivace ■ Deaktivace 	Aktivace nebo deaktivace šetrného sušení. Snížená teplota pro choulostivé textilie, např. polyakryl nebo elastan. Doba trvání programu se prodlouží.
⌚ Finished in	Až 24 hodin	Nastavení času skončení programu. Doba trvání programu je již obsažená v nastaveném počtu hodin. Po spuštění programu se zobrazí doba trvání programu.
½ Half Load	<ul style="list-style-type: none"> ■ Aktivace ■ Deaktivace 	Sušení jednotlivých kusů prádla nebo malého množství prádla.
☑ SmartDry	Aktivace	Když vyperete prádlo v pračce, sušička vám doporučí vhodný program pro sušení prádla. Poznámka: Pračka musí podporovat Home Connect. Pračka a sušička musí být spojené s domácí sítí a zaregistrované ve vaší aplikaci Home Connect.

Tlačítko	Výběr	Popis
⏏ Remote Start	<ul style="list-style-type: none">■ Aktivace■ Deaktivace■ Otevření nabídky Home Connect	→ "Dálkové spuštění", <i>Strana 41</i>

8 Výsledek sušení

Pro každý automatický program je stanoven výsledek sušení. Výsledek sušení určuje, jak moc suché nebo vlhké bude prádlo po skončení programu.

Výsledek sušení	Prádlo	Výsledek sušení
	Vícevrstvé, silné prádlo, které špatně schne.	Prádlo je suché.
	Normální jednovrstvé prádlo.	Prádlo je suché.
	Normální jednovrstvé prádlo.	Prádlo je ještě mírně vlhké. Abyste po sušení zabránili po-mačkání, prádlo vyžehlete nebo pověste.

8.1 Změna výsledku sušení

U některých automatických programů můžete výsledek sušení změnit, aby bylo prádlo ještě sušší nebo vlhčí.

1. Nastavte automatický program.
→ "Automatické programy", Strana 29

✓ Na displeji se zobrazí přednastavený výsledek sušení.

2. Stiskněte **Cupboard Dry** , **Cupboard Dry Plus**  nebo **Iron Dry** .

2. Cca 3 sekundy podržte stisknuté **Cupboard Dry** , **Cupboard Dry Plus**  nebo **Iron Dry** .

3. Pro přizpůsobení výsledku sušení stiskněte  nebo .

4. Pro návrat k automatickému programu podržte cca 3 sekundy stisknutý zvolený výsledek sušení.

8.2 Přizpůsobení výsledku sušení

Pokud vám prádlo po usušení s určitým výsledkem sušení připadá příliš vlhké, můžete výsledek sušení přizpůsobit.

Poznámka: Výsledek sušení můžete přizpůsobit také v základních nastaveních.

1. Nastavte automatický program.
→ "Automatické programy", Strana 29

✓ Na displeji se zobrazí přednastavený výsledek sušení.

9 Programy

Textilie můžete sušit pomocí automatického programu nebo pomocí časového programu.









9.1 Automatické programy





Automatické programy jsou programy, při kterých senzory vlhkosti během sušení měří zbývající vlhkost prádla. Program skončí až po dosažení nastaveného výsledku sušení.

Každý automatický program má výsledek sušení → *Strana 28*. Výsledek sušení určuje, jak moc suché nebo vlhké bude prádlo po skončení programu.

Tipy

- Výsledek sušení podle textilií nebo požadovaného usušení.
→ "*Výsledek sušení*", *Strana 28*
- Visačky na prádle vám poskytnou další informace pro výběr programu.



Program	Popis	Max. naplnění (kg)
Cottons  (bavlna)	Sušení odolných bavlněných a lněných textilií s možností vyvážky.	9,0
 Cottons Eco  (bavlna eco)	Sušení odolných bavlněných a lněných textilií s možností vyvážky. Energeticky úsporný program.	9,0
Easy-Care  (snadno udržovatelné)	Sušení textilií ze syntetických vláken a směsových tkanin.	3,5
Mix  (mix)	Sušení textilií z bavlny a syntetiky.	3,0
Bed Linen  (ložní prádlo)	Sušení povlaků na peřiny a polštáře a prostěradel z bavlny. Poznámka: Pohyby bubnu jsou optimalizované pro sušení velkých kusů prádla.	3,5
 Delicates (jemné)	Sušení choulostivých textilií ze saténu, syntetických vláken a směsových tkanin.	2,0
 Hygiene Plus (Hygi-ena Plus)	Sušení odolných bavlněných a lněných textilií s možností vyvážky. Poznámka: Mimořádně vhodný při zvýšených hygienických nárocích.	4,0
 Sportswear (sport/fitness)	Sušení rychle schnoucích sportovních oděvů z funkčních vláken, mikrovlákna a syntetických vláken.	1,5

Program	Popis	Max. naplnění (kg)
 Shirts/Blouses (košile/halenky)	Sušení košil a halenek z bavlny, lnu, syntetiky nebo směsových tkanin. Poznámka: Pro optimální výsledek sušení sušte maximálně 5 košil nebo 5 halenek najednou. Po sušení prádlo vyžehlete nebo pověste. Zbývající vlhkost se rovnoměrně rozloží.	1,5
Towels  (ručníky)	Sušení odolných bavlněných a lněných ručníků a županů s možností vyvářky.	6,0
 Silent Dry (tiché sušení)	Sušení odolných bavlněných a lněných textilií s možností vyvářky. Hodí se pro tiché sušení.	9,0
 Iron Assist	Sníží se pomačkání a zápach ze vzduchu. → "Funkce odstranění pomačkání", Strana 38 Pro přizpůsobení programu s funkcí odstranění pomačkání stiskněte příslušné tlačítko. → "Tlačítka", Strana 23	-
App programs  (další programy)	Další programy zvolte přímo přes aplikaci Home Connect. Popis programů najdete v aplikaci Home Connect. Poznámka: Spotřebič musí být připojený k domácí síti a zaregistrovaný v aplikaci Home Connect. → "Home Connect ", Strana 39	-

9.2 Časové programy

Časové programy jsou programy se stanovenou nebo nastavitelnou dobou trvání. Program skončí po uplynutí této doby, i když prádlo ještě není suché. Časové programy jsou vhodné pro sušení jednotlivých kusů prádla nebo tenkých textilií.

Tip: Visačky na prádla vám poskytnou další informace pro výběr programu.

Program	Popis	Max. na- plnění (kg)
 Time Program Warm (čas. program teplý)	Sušení všech druhů textilií kromě vlny a hedvábí. Vhodný pro předsušené nebo mírně vlhké prádlo a pro dosušení vícevrstvého, silné- ho prádla.	3,0
App programs  (další programy)	Další programy zvolte přímo přes aplikaci Home Connect. Popis programů najdete v aplikaci Ho- me Connect. Poznámka: Spotřebič musí být připojený k domácí síti a zaregistrovaný v aplikaci Home Connect. → " <i>Home Connect</i> ", <i>Strana 39</i>	–

10 Příslušenství

Používejte originální příslušenství. Je přizpůsobené pro váš spotřebič.

Poznámka: Některé příslušenství je dostupné v dalších barvách. Kontaktujte

→ "Zákaznický servis", Strana 55.

	Použití	Objednací číslo
Spojovací souprava	Prostorově úsporná instalace spotřebiče na vhodnou pračku od stejného výrobce a se stejnou šířkou a hloubkou.	WTZ27510
Spojovací souprava s výsuvnou pracovní deskou	Prostorově úsporná instalace spotřebiče na vhodnou pračku od stejného výrobce a se stejnou šířkou a hloubkou. Pomocí výsuvné pracovní desky lze do spotřebiče snadněji vkládat prádlo a vyndávat ho.	WTZ27500
Rozvojka Y	Odtokovou hadici dalšího spotřebiče připojte k stejnému sifonu.	15000490
Prostředek pro péči o spotřebič	Náhradní díl pro funkci intenzivní péče o spotřebič.	00311829
Podstavec	Vyvýšená instalace spotřebiče, aby do něj bylo možné snadněji vkládat prádlo a vyndávat ho.	WTZPW20D

11 Prádlo

11.1 Příprava prádla

POZOR!

Předměty, které zůstanou v prádle, mohou poškodit prádlo a bubnu.

- ▶ Před spuštěním odstraňte z kapes prádla všechny předměty.

Poznámka

Když prádlo předem připravíte, budete šetřit spotřebič i textilie.

- Vykartáčováním odstraňte písek a hlínu
- Roztřídte prádlo podle barvy a druhu textilií a řiďte se podle symbolů na visáčkách na prádle
- Zapněte všechny zipy, suché zipy, háčky a poutka.
- Odstraňte záclonové háčky a olověné šňůry
- Prádlo vložte do bubnu rozložené
- Prádlo před sušením vyždímejte.

12 Základní ovládání

12.1 Zapnutí spotřebiče

Poznámka: Když poprvé zapnete spotřebič po elektrickém zapojení, trvá zapnutí až minutu.

Požadavek: Spotřebič je správně nainstalovaný a připojený.

→ "*Instalace a připojení*", Strana 12

- ▶ Stiskněte ϕ .

Proces zapnutí trvá několik sekund.

Poznámka: Osvětlení bubnu zhasne automaticky.

12.2 Nastavení programu

1. Stiskněte požadovaný program.
→ "*Programy*", Strana 29

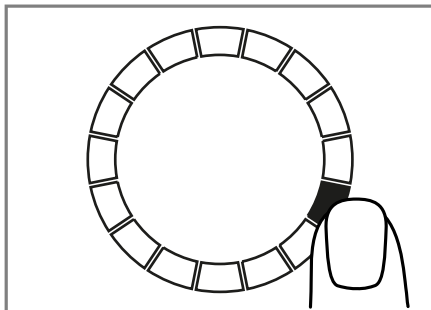

- ✓ Na displeji se zobrazí nastavení programu.
2. V případě potřeby přizpůsobte nastavení programu.
→ "*Přizpůsobení nastavení programu*", Strana 33

12.3 Přizpůsobení nastavení programu

V závislosti na programu a postupu programu můžete přizpůsobit nebo aktivovat a deaktivovat nastavení.

Požadavek: Je nastavený program.
→ "*Nastavení programu*", Strana 33

- ▶ Přizpůsobte nastavení programu.
→ "*Tlačítka*", Strana 23

Řiďte se informacemi k tématu logika ovládání → Strana 20.

Poznámka: Nastavení programu se pro tento program neuloží trvale.

12.4 Uložení nastavení programu

Svoje individuální nastavení programu si můžete uložit jako oblíbený program.

Požadavky

- Je nastavený program.
→ "Nastavení programu", Strana 33
- Přizpůsobili jste nastavení programu.
→ "Přizpůsobení nastavení programu", Strana 33
- ▶ Cca 3 sekundy podržte stisknuté ☆ **Favourite** .
Pro vyvolání uloženého programu stiskněte ☆ **Favourite** .

Poznámka: Pro přepsání uloženého programu zopakujte uvedené kroky.

12.5 Vložení prádla

Poznámka: Abyste zabránili po-
mačkání, dodržujte maximální množ-
ství prádla pro programy.
→ "Programy", Strana 29

Požadavky

- Prádlo je připravené a roztříděné.
→ "Prádlo", Strana 33
- Buben je prázdný.
- 1. Otevřete dvířka.
- 2. Vložte prádlo do bubnu.
- 3. Zavřete dvířka.

Zajistěte, aby nebylo prádlo při-
skřípnuté ve dvířkách.

12.6 Spuštění programu

Požadavek: Je nastavený program.
→ "Nastavení programu", Strana 33

- ▶ Stiskněte **||▷** .
- ✓ Na displeji se zobrazuje doba trvání programu nebo čas skončení programu.

- ✓ Po skončení programu se na displeji zobrazí: "End" .

Poznámka: Když se zobrazí "Hot" ,
spotřebič ochlazuje prádlo.
Když "Hot" zhasne, je prádlo vy-
chládlé.

12.7 Přidání prádla

Po spuštění programu můžete kdyko-
li prádlo vyndat nebo přidat.

1. Stiskněte **||▷** .

Proces ochlazení se spustí auto-
maticky přibližně za 30 sekund
a prádlo se chladí při otáčejícím se
bubnu. Pokud si proces ochlazení
nepřejete nebo ho chcete přerušit,
otevřete dvířka.

→ "Displej", Strana 22

2. Otevřete dvířka.
3. Přidejte nebo vyndejte prádlo.
4. Zavřete dvířka.
5. Stiskněte **||▷** .

12.8 Zrušení programu

1. Stiskněte **||▷** .
2. Otevřete dvířka.
3. Vyndejte prádlo.
→ "Vyjmutí prádla", Strana 34

12.9 Vyjmutí prádla

1. Otevřete dvířka.
2. Vyndejte prádlo z bubnu.

12.10 Přepnutí spotřebiče do pohotovostního režimu (standby)

- ▶ Stiskněte **⏻** .

12.11 Filtr na žmolky

Během sušení se žmolky z prádla shromažďují ve filtru na žmolky. Filtr na žmolky chrání spotřebič před žmolky.

Čištění filtru na žmolky

Když sušicí program skončí nebo když se za provozu zobrazí na displeji upozornění, vyčistěte filtr na žmolky.

Poznámka: Pokud spotřebič nečistíte popsaným způsobem, může dojít ke zhoršení funkce spotřebiče.

Požadavky

- Na displeji se zobrazí po sušení: "End"
- nebo se na displeji během provozu zobrazí: .

1. Otevřete dvířka.
2. Odstraňte žmolky ze dvířek.

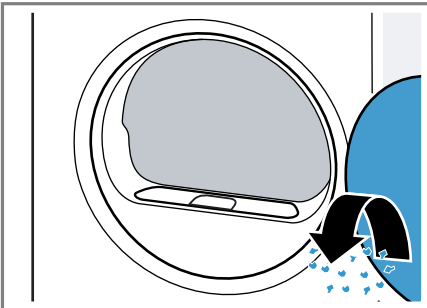

3. Odstraňte dvoudílný filtr na žmolky.

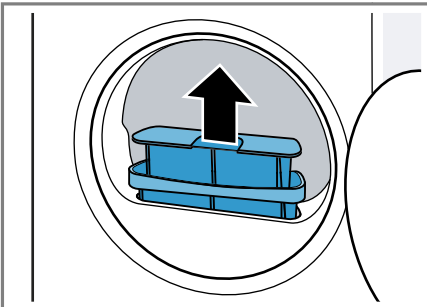

4. Odstraňte žmolky z prohlubně.

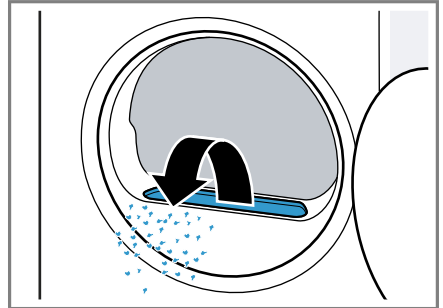

Dbejte na to, aby se žmolky nedostaly do vzduchového kanálu.

5. Rozpojte dvoudílný filtr na žmolky.

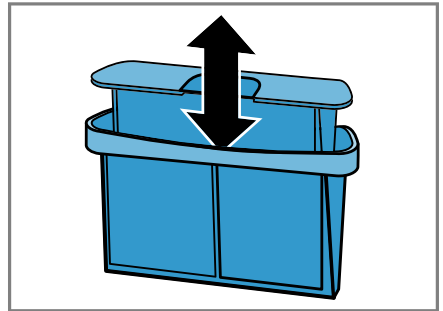

6. Otevřete oba filtry na žmolky.

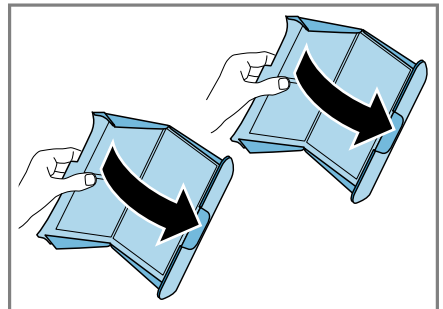

7. Odstraňte žmolky.

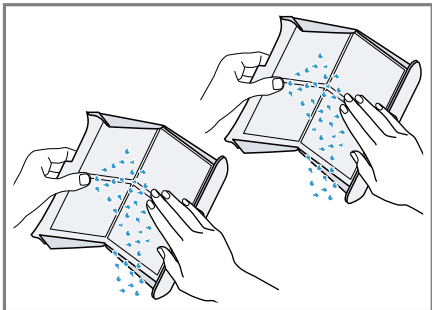

8. Oba filtry na žmolky důkladně vyčistěte pod tekoucí teplou vodou a osušte.

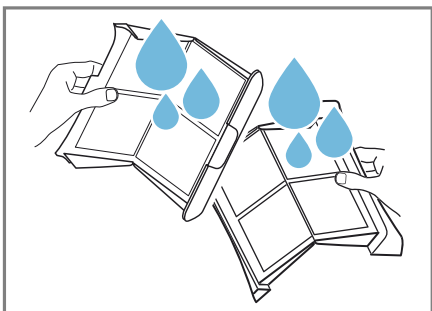

9. Oba filtry na žmolky zavřete a sestavte.

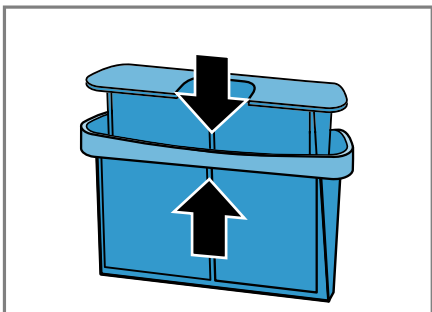

10. Nasadte dvoudílný filtr na žmolky.

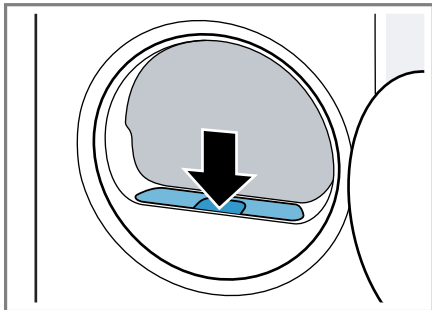

11. Zavřete dvířka.

12.12 Nádržka na kondenzovanou vodu

Během sušení vzniká kondenzovaná voda, která se ve spotřebiči hromadí v nádržce montované z výroby.

Poznámka: Tento spotřebič používáte s dodanou odtokovou hadicí.

→ "Připojení odtokové hadice", Strana 14

Když připojíte odtokovou hadici, nemusíte pravidelně vyprazdňovat nádržku na kondenzovanou vodu.

→ "Vyprázdnění nádržky na kondenzovanou vodu", Strana 36

Vyprázdnění nádržky na kondenzovanou vodu

Když sušicí program skončí nebo když se za provozu zobrazí na displeji upozornění, vyprázdněte nádržku na kondenzovanou vodu.

Požadavky

- Na displeji se zobrazí po sušení: "End"
- nebo se na displeji během provozu zobrazí: .

1. Vodorovně vytáhněte nádržku na kondenzovanou vodu.

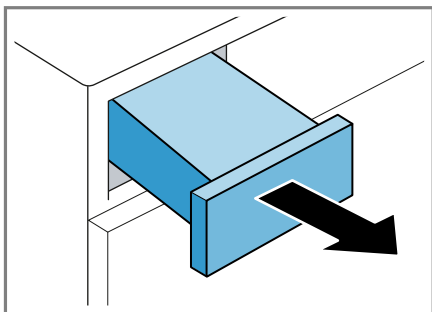

2. Vyprázdněte nádržku na kondenzovanou vodu.

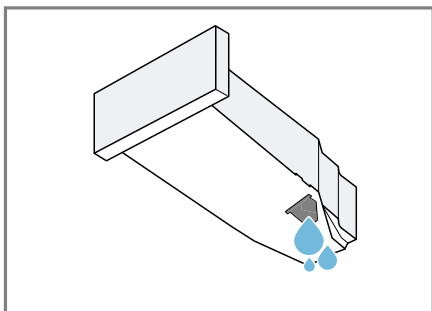

Pravidelně kontrolujte filtr nádržky na kondenzovanou vodu → *Strana 48* a znečištěný filtr vyčistěte.

Dbejte na to, aby byla před spuštěním provozu spotřebiče nádržka na kondenzovanou vodu zasunutá.

→ "Zasunutí nádržky na kondenzovanou vodu", *Strana 37*

Zasunutí nádržky na kondenzovanou vodu

- ▶ Zasuňte nádržku na kondenzovanou vodu až nadoraz.

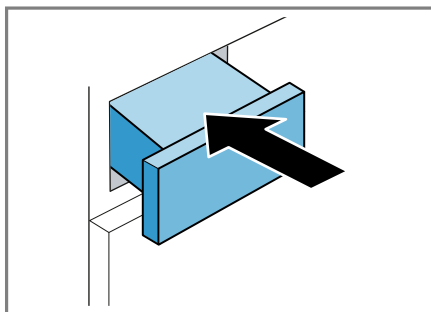

13 Dětský zámek

Zajistěte spotřebič proti nežádoucímu ovládání ovládacích prvků.

13.1 Aktivace dětského zámku

- ▶ Cca 3 sekundy podržte stisknuté  **3 sec.** .
- ✓ Ovládací prvky jsou zablokované.
- ✓ Dětská pojistka zůstane aktivovaná i v pohotovostním režimu (standby) spotřebiče.

13.2 Deaktivace dětského zámku

Požadavek: Pro deaktivaci dětského zámku musí být spotřebič zapnutý.

- ▶ Cca 3 sekundy podržte stisknuté  **3 sec.** .

14 Funkce odstranění pomačkání

Pro suché, málo nošené prádlo použijte program s funkcí odstranění pomačkání, abyste odstranili pomačkání a pachy ze vzduchu, např. tabákový kouř.

14.1 Spuštění programu s funkcí odstranění pomačkání

Poznámka

Zpoceně prádlo, prádlo s vůní parfému nebo deodorantu před dalším nošením vyperte.

Nepoužívejte čisticí soupravy na sušičky.

Program s funkcí odstranění pomačkání nepoužívejte pro následující textilie:

- vlna, kůže a viskóza
- textilie s kovovými, dřevěnými nebo plastovými prvky
- bundy impregnované voskem a olejem

Požadavky

- Prádlo je připravené.
→ "Příprava prádla", Strana 33
 - Prádlo je roztříděné.
 - Prádlo je vloženo.
→ "Vložení prádla", Strana 34
1. Nastavte program s funkcí odstranění pomačkání.
→ "Automatické programy", Strana 29
 2. V případě potřeby přizpůsobte nastavený program s funkcí odstranění pomačkání.
→ "Tlačítka", Strana 23
 3. Spusťte program.
→ "Spuštění programu", Strana 34

Když je nádržka na vodu prázdná, zobrazí se na displeji:  .

→ "Naplnění nádržky na vodu",

Strana 38

Průměrná doba trvání programu s funkcí odstranění pomačkání činí přibližně 45 minut a může se prodloužit nebo zkrátit v závislosti na teplotě prostředí.

- ✓ Po skončení programu se na displeji zobrazí: "End" .

4. Vyndejte prádlo.

→ "Vyjmutí prádla", Strana 34

Výsledek funkce odstranění pomačkání se může lišit podle druhu textilu, množství prádla a nastaveného programu.

Pro zabránění pomačkání vyndejte prádlo hned po skončení programu.

5. Prádlo pověste a upravte do příslušného tvaru.

14.2 Naplnění nádržky na vodu

Spotřebič odstraňuje pomačkání suchého, málo nošeného prádla za použití studené pitné vody. Když se za provozu zobrazí na displeji upozornění, naplňte nádržku na vodu.

POZOR!

Používání spotřebiče se znečištěnou nebo příliš horkou vodou může způsobit poškození spotřebiče.

- ▶ Do nádržky na vodu plňte výhradně studenou pitnou vodu.
- ▶ Pro funkci odstranění pomačkání nikdy nepoužívejte kondenzovanou vodu, destilovanou vodu, přísady nebo odvápnovací prostředky.

Požadavky

- Spustili jste program s funkcí odstranění pomačkání.
→ *"Spuštění programu s funkcí odstranění pomačkání"*, Strana 38
 - Na displeji se zobrazí: ☹.
 - Ze spotřebiče jste vyndali nádržku na kondenzovanou vodu → Strana 36.
1. Pomocí dodané nádoby na vodu naplňte do předního otvoru cca 180 ml studené pitné vody.

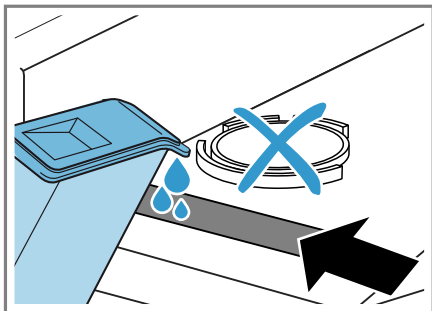

Pravidelně kontrolujte filtr nádržky na vodu a znečištěný filtr vyčistěte.

→ *"Čištění filtru nádržky na vodu"*, Strana 47

Pokud ☹ na displeji nezhasne, naplňte studenou pitnou vodu do předního otvoru a spotřebič správně vyrovnejte.

→ *"Vyrovnaní spotřebiče"*, Strana 16

- ✓ ☹ na displeji zhasne.
2. Zasuňte nádržku na kondenzovanou vodu.
→ *"Zasunutí nádržky na kondenzovanou vodu"*, Strana 37
 3. Spusťte program.
→ *"Spuštění programu s funkcí odstranění pomačkání"*, Strana 38

15 Home Connect

Tento spotřebič může být zapojen do sítě. Pro ovládání funkcí pomocí aplikace Home Connect, přizpůsobení základních nastavení nebo ke kontrole aktuálního provozního stavu spojte svůj spotřebič s mobilním koncovým přístrojem.

Služby Home Connect nejsou dostupné v každé zemi. Dostupnost funkce Home Connect závisí na dostupnosti služeb Home Connect ve vaší zemi. Informace k tomuto viz: www.home-connect.com.

Aplikace Home Connect vás provede celým procesem přihlášení. Při nastavení postupujte podle pokynů v aplikaci Home Connect.

Tipy

- Řiďte se dodanými podklady k Home Connect.
- Dodržujte také pokyny uvedené v aplikaci Home Connect.

Poznámky

- Dodržujte bezpečnostní pokyny uvedené v tomto návodu k použití a zajistěte, aby byly dodrženy i v tom případě, pokud budete spotřebič obsluhovat pomocí aplikace Home Connect.
→ *"Bezpečnost"*, Strana 4
- Ovládání na spotřebiči má vždy přednost. V této době není možné ovládání pomocí aplikace Home Connect.

15.1 Konfigurace aplikace Home Connect

1. Na mobilním koncovém zařízení nainstalujte aplikaci Home Connect.
2. Spusťte aplikaci Home Connect a nakonfigurujte přístup pro Home Connect.

Aplikace Home Connect vás provede celým procesem přihlášení.

15.2 Nastavení Home Connect

Požadavky

- Aplikace Home Connect je na mobilním koncovém zařízení připravená.
 - Na routeru je aktivovaná Wi-Fi.
 - Spotřebič má na místě instalace příjem domácí sítě WLAN (Wi-Fi).
1. Cca 3 sekundy podržte stisknuté **Remote Start**.
 2. Postupujte podle pokynů v aplikaci Home Connect.

15.3 Nabídka Home Connect

V nabídce Home Connect najdete všechna nastavení Home Connect.

Home Connect Vyvolání nabídky

- ▶ Minimálně 3 sekundy držte stisknuté **Remote Start**.
- ✓ Na displeji se zobrazí první nastavení nabídky Home Connect.

Home Connect Procházení nabídky

- ▶ Stiskněte krátce **Remote Start**, dokud se na displeji nezobrazí požadované nastavení.

Home Connect Opuštění nabídky

- ▶ Minimálně 3 sekundy držte stisknuté **Remote Start**.

15.4 Aktivace Wi-Fi na spotřebiči

Požadavky

- Zobrazí se nabídka Home Connect.
→ *"Home Connect Vyvolání nabídky", Strana 40*
- Na displeji se zobrazí "oFF".
- ▶ Pro změnu nastavení stiskněte **||▷**.
- ✓ Na displeji se zobrazí "on", když je Wi-Fi aktivovaná.

Poznámka: Když je aktivovaná Wi-Fi, zobrazuje se na displeji střídavě "on" a intenzita signálu spojení Wi-Fi.

15.5 Deaktivace Wi-Fi na spotřebiči

Požadavky

- Zobrazí se nabídka Home Connect.
→ *"Home Connect Vyvolání nabídky", Strana 40*
- Na displeji se zobrazí "on".
- ▶ Pro změnu nastavení stiskněte **||▷**.
- ✓ Na displeji se zobrazí "oFF", když je Wi-Fi deaktivovaná.

15.6 Resetování síťových nastavení spotřebiče

Požadavky

- Zobrazí se nabídka Home Connect.
→ *"Home Connect Vyvolání nabídky", Strana 40*
- Na displeji se zobrazí "rES".
- ▶ Minimálně 3 sekundy držte stisknuté **||▷**.
- ✓ Síťová nastavení se resetují.

15.7 Dálkové spuštění

Povolte dálkové ovládání spuštění spotřebiče pomocí aplikace Home Connect.

Poznámka

Dálkové spuštění se z bezpečnostních důvodů deaktivuje za těchto podmínek:

- Otevřou se dvířka spotřebiče.
- Stiskne se **||▷**.
- Stiskne se **□ Remote Start**.
- Po výpadku proudu.

Aktivace dálkového spuštění

Požadavky

- Spotřebič je připojený k vaší domácí síti WLAN (Wi-Fi).
- Spotřebič je spojený s aplikací Home Connect.
- Je zvolený program.
- Dvířka spotřebiče jsou zavřená.
- Nádržka na osvěžovací prostředek není prázdná.
- ▶ Stiskněte **□ Remote Start**.
- ✓ Rozsvítí se **□ Remote Start** a je povoleno dálkové spuštění spotřebiče pomocí aplikace Home Connect.

Deaktivace dálkového spuštění

- ▶ Stiskne se **□ Remote Start**.
- ✓ **□ Remote Start** zhasne.

15.8 Inteligentní doporučení programu

Když vyperete prádlo v pračce, sušička vám doporučí vhodný program pro sušení prádla.

Pro stanovení optimálního sušicího programu musí probíhat mezi spotřebiči přenos a příjem informací. Řiďte se následujícími pokyny:

- Pračka musí být spotřebič s funkcí Home Connect.

- Pračka a sušička musí být spojené s domácí sítí a zaregistrované ve vaší aplikaci Home Connect.

Použití inteligentního doporučení programu

1. Stiskněte **□ SmartDry**.
 - ✓ Spotřebič zjistí vhodný program. Pro přerušení nebo změnu doporučení programu nastavte jiný program nebo spotřebič přepněte do pohotovostního režimu (stand-by).
 - ✓ Jakmile spotřebič najde vhodný program, rozsvítí se ukazatel programu a na displeji se zobrazí informace o programu.
 - ✓ Když spotřebič nenajde vhodný program, zazní akustický signál a na displeji se zobrazí "- -".
2. Stiskněte **||▷**.

Poznámka

Proč sušička nedoporučí žádný program?

- Pro zvolený prací program nemá sušička vhodný sušicí program.
- Nejsou k dispozici údaje k poslednímu pracímu programu. Údaje jsou uloženy 24 hodin a poté se smažou.
- Prací program byl přerušen. Pro analýzu musí být prací program kompletně dokončený.

15.9 Vzdálená diagnostika

Zákaznický servis může získat k vašemu spotřebiči přístup prostřednictvím vzdálené diagnostiky, pokud se na zákaznický servis obrátíte s příslušným přáním, pokud je váš spotřebič spojený se serverem Ho-

me Connect a v zemi, ve které spotřebič používáte, je vzdálená diagnostika k dispozici.

Tip: Další informace a rovněž informace k dostupnosti vzdálené diagnostiky ve vaší zemi najdete na lokálních webových stránkách v oblasti pro servis/podporu: www.home-connect.com.

15.10 Ochrana údajů

Dodržujte pokyny týkající se ochrany údajů.

Při prvním připojení vašeho spotřebiče k domácí síti spojené s internetem přenese váš spotřebič níže uvedené kategorie údajů na server Home Connect (první registrace):

- Jednoznačná identifikace spotřebiče (sestavující z kódů spotřebiče a adresy MAC vestavěného komunikačního modulu Wi-Fi).
- Bezpečnostní certifikát komunikačního modulu Wi-Fi (pro informačně-technické jistění spojení).
- Aktuální verze softwaru a hardwaru vašeho domácího spotřebiče.
- Stav případného předchozího resetování na nastavení z výroby.

Tato první registrace připraví použití funkcí Home Connect a je poprvé potřebná teprve v okamžiku, kdy chcete poprvé funkčnosti Home Connect používat.

Poznámka: Dbejte na to, že funkčnosti Home Connect je možné používat jen ve spojení s aplikací Home Connect. Informace o ochraně údajů si můžete vyvolat v aplikaci Home Connect.

16 Základní nastavení

Základní nastavení spotřebiče můžete nastavit podle svých potřeb.

16.1 Přehled základních nastavení

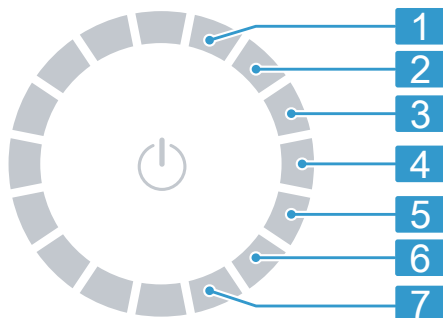





Polo- ha	Základní na- stavení	Výběr	Popis
1	Signál ukon- čení	0 (vypnutý) 1 (tichý) 2 (střední) 3 (hlasitý) 4 (velmi hlasitý)	Nastavení hlasitosti signálu po skončení programu.
2	Signál tlačítek	0 (vypnutý) 1 (tichý) 2 (střední) 3 (hlasitý) 4 (velmi hlasitý)	Nastavení hlasitosti signálu při stisknutí tlačítek.
3	Jas displeje	1 (nízký) 2 (střední) 3 (vysoký) 4 (velmi vysoký)	Nastavení jasu displeje.
4	Výsledek su- šení	0 1 2 3	Přizpůsobení výsledku sušení. → "Výsledek sušení", Strana 28
5	Údržba spo- třebiče	CP1 CP2	Spuštění údržby spotřebiče. → "Údržba spotřebiče", Strana 44
6	Počítadlo programů		Zobrazení počtu spuštěných programů.

7 Tovární nastavení rES

Resetování spotřebiče na tovární nastavení.

16.2 Změna základních nastavení

- Pro zobrazení základních nastavení stiskněte  **Basic Settings**.
- Zvolte požadované základní nastavení.
→ "Přehled základních nastavení", Strana 43
- Přizpůsobení základního nastavení:
 - Pro změnu hodnoty stiskněte  nebo .
 - Pro resetování spotřebiče na tovární nastavení podržte cca 3 sekundy stisknuté .
- Pro uložení nastavení stiskněte  **Basic Settings**.

17 Údržba spotřebiče

Spotřebič má čisticí programy pro jednoduchou a intenzivní údržbu.

17.1 Příprava údržby spotřebiče

Příprava spotřebiče před údržbou

Spotřebič před údržbou připravte.

Požadavky

- Buben je prázdný.
 - Spotřebič je v pohotovostním režimu (standby).
- Vyčistěte filtr na žmolky.
→ "Čištění filtru na žmolky", Strana 35
 - Vodorovně vytáhněte nádržku na kondenzovanou vodu a vylijte ji.
→ "Vyprázdnění nádržky na kondenzovanou vodu", Strana 36

Příprava nádržky na kondenzovanou vodu před údržbou

Pokud kondenzovanou vodu ze spotřebiče odvádíte pomocí odtokové hadice, připravte před údržbou spotřebiče nádržku na kondenzovanou vodu.

- Odstraňte zátku z prohlubně na horní straně.

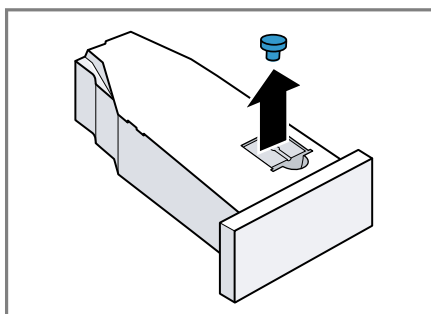

- Nasadte zátku na spodní stranu.

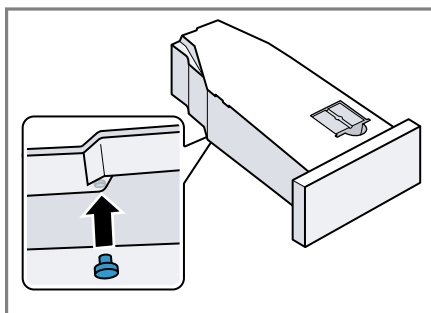



- Vyčistěte filtr v nádržce na kondenzovanou vodu.

17.2 Spuštění údržby spotřebiče

Požadavek: Údržba spotřebiče je připravená.

→ "Příprava údržby spotřebiče", Strana 44

1. Stiskněte  .
Proces zapnutí trvá několik sekund.
 2. Stiskněte  **Basic Settings** .
 3. Nastavte program na pozici 5.
- ✓ Na displeji se zobrazuje střídavě "CP1" a doba trvání programu.

17.3 Provedení jednoduché údržby spotřebiče

Jednoduchou údržbou spotřebiče odstraníte mírné usazeniny nečistot ve spotřebiči.

Poznámky

- Jednoduchá údržba spotřebiče trvá asi 1 hodinu.
- Po delší době používání vám spotřebič připomene, abyste provedli jednoduchou údržbu spotřebiče. Před spuštěním programu a po skončení programu se na displeji zobrazí upozornění "CArE" . Toto upozornění se bude zobrazovat stále znovu, dokud neprovedete jednoduchou údržbu.

Požadavky

- Údržba spotřebiče je připravená.
→ "*Příprava údržby spotřebiče*", *Strana 44*
 - Údržba spotřebiče je nastavená.
→ "*Spuštění údržby spotřebiče*", *Strana 44*
1. Do nádržky na kondenzovanou vodu naplňte cca 1,5 litru teplé vody z vodovodu.
Naplněnou nádržku na kondenzovanou vodu držte vodorovně, aby nevytekla voda.
 2. Zasuňte nádržku na kondenzovanou vodu tak, aby zaskočila.
 3. Stiskněte  .
- ✓ Spustí se údržba spotřebiče a zazní akustický signál.

- ✓ Po skončení údržby spotřebiče se na displeji zobrazí "End" a zazní akustický signál.
4. Vodorovně vytáhněte nádržku na kondenzovanou vodu a vylijte ji.
→ "*Vyprázdnění nádržky na kondenzovanou vodu*", *Strana 36*
 5. Pokud kondenzovanou vodu odvádíte pomocí odtokové hadice:
 - Odstraňte zátku na spodní straně nádržky na kondenzovanou vodu.
 - Zátka nasadte do prohlubně na horní straně nádržky na kondenzovanou vodu.
 6. Zasuňte nádržku na kondenzovanou vodu tak, aby zaskočila.
 7. Přepněte spotřebič do pohotovostního režimu (standby).
→ "*Přepnutí spotřebiče do pohotovostního režimu (standby)*", *Strana 34*

17.4 Provedení intenzivní údržby spotřebiče

Intenzivní údržbou spotřebiče odstraníte možné úporné usazeniny nečistot ve spotřebiči a zápach po době nečinnosti delší než jeden měsíc.

Poznámky

- Intenzivní údržba spotřebiče trvá přibližně 4 hodiny a nesmí se přerušit.
- Pro intenzivní údržbu spotřebiče potřebujete originální prostředek na údržbu spotřebiče.
→ "*Příslušenství*", *Strana 32*

VÝSTRAHA **Nebezpečí zranění!**

Používání neoriginálních náhradních dílů a neoriginálního příslušenství je nebezpečné.

- ▶ Používejte pouze originální náhradní díly a originální příslušenství výrobce.

Spuštění intenzivní údržby spotřebiče

Požadavky

- Údržba spotřebiče je připravená.
→ *"Příprava údržby spotřebiče", Strana 44*

- Údržba spotřebiče je nastavená.
→ *"Spuštění údržby spotřebiče", Strana 44*

1. Stiskněte .

- ✓ Na displeji se zobrazuje střídavě "CP2" a doba trvání programu.

2. **POZOR!** Nesprávné dávkování aviváže, pracích prostředků, ošetrovacích prostředků a čisticích prostředků může zhoršit funkci spotřebiče.

- ▶ Dodržujte dávkování doporučené výrobcem.

Do nádržky na kondenzovanou vodu naplňte láhev prostředku na údržbu spotřebiče a cca 1,5 litru teplé vody z vodovodu.

Naplněnou nádržku na kondenzovanou vodu držte vodorovně, aby nevytekla voda.

3. Zasuňte nádržku na kondenzovanou vodu tak, aby zaskočila.

4. Stiskněte .

- ✓ Spustí se údržba spotřebiče a zazní akustický signál.

- ✓ Za cca 3 hodiny spotřebič údržbu přeruší a na displeji je zobrazená zbývající doba trvání programu.

5. Vodorovně vytáhněte nádržku na kondenzovanou vodu a vylijte ji.
6. Do nádržky na kondenzovanou vodu naplňte cca 1,5 litru teplé vody z vodovodu.
7. Opatrně vodorovně zakývejte nádržkou na kondenzovanou vodu a vylijte ji, aby se vypláchly zbytky prostředku na údržbu spotřebiče.

Pokračování intenzivní údržby spotřebiče

1. Do nádržky na kondenzovanou vodu naplňte cca 1,5 litru teplé vody z vodovodu.

Naplněnou nádržku na kondenzovanou vodu držte vodorovně, aby nevytekla voda.

2. Zasuňte nádržku na kondenzovanou vodu tak, aby zaskočila.

3. Stiskněte .

- ✓ Údržba spotřebiče bude pokračovat.

- ✓ Po skončení údržby spotřebiče se na displeji zobrazí "End" a zazní akustický signál.

4. Vodorovně vytáhněte nádržku na kondenzovanou vodu a vylijte ji.
5. Pokud kondenzovanou vodu odvádíte pomocí odtokové hadice:
 - Odstraňte zátku na spodní straně nádržky na kondenzovanou vodu.
 - Zátku nasadte do prohlubně na horní straně nádržky na kondenzovanou vodu.

6. Zasuňte nádržku na kondenzovanou vodu tak, aby zaskočila.

7. Přepněte spotřebič do pohotovostního režimu (standby).

→ *"Přepnutí spotřebiče do pohotovostního režimu (standby)", Strana 34*

18 Čistění a ošetřování

Aby váš spotřebič zůstal dlouho funkční, pečlivě ho čistěte a ošetřujte.

18.1 Rady k čistění a ošetřování

Kryt spotřebiče a ovládací prvky otírejte pouze vodou a vlhkým hadrem.	Součásti spotřebiče zůstanou čisté a hygienické.
Okamžitě odstraňte všechny zbytky pracích prostředků, sprejů nebo jiné zbytky.	Čerstvé usazeniny lze snadněji beze zbytku odstranit.
Po použití nechte dvířka spotřebiče otevřená.	Může vyschnout zbytková voda a zabrání se tvorbě zápachu ve spotřebiči.

18.2 Filtr nádržky na vodu

Filtr v nádržce na vodu chrání spotřebič před nečistotami.

Čistění filtru nádržky na vodu

Pravidelně kontrolujte filtr a znečištěný filtr vyčistěte.

Požadavek: Ze spotřebiče jste vynadali nádržku na kondenzovanou vodu → *Strana 36*.

1. Vytáhněte filtr.

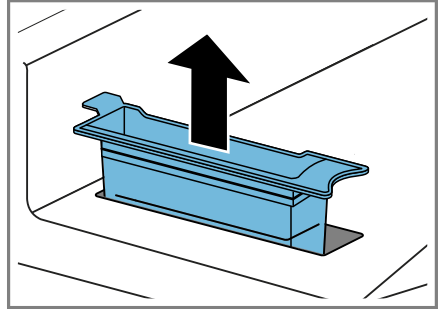

2. Vyčistěte filtr pod tekoucí teplou vodou nebo v myčce nádobí.
3. Nasadte filtr.

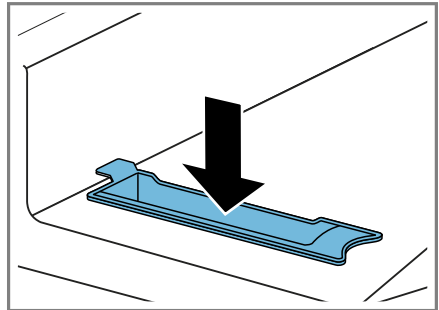

4. Zasuňte nádržku na kondenzovanou vodu → *Strana 37*.

18.3 Senzor vlhkosti

Senzor vlhkosti tohoto spotřebiče zjišťuje, jak je prádlo během sušení vlhké. V závislosti na zbývajícím množství vlhkosti prádla mění spotřebič dobu trvání automatického programu.

Čistění senzoru vlhkosti

Na senzoru vlhkosti se po nějaké době mohou usazovat zbytky vodního kamene, pracích prostředků a ošetřovacích prostředků. Senzor vlhkosti pravidelně čistěte.

POZOR!

Tvrdé nebo drsné předměty mohou poškodit senzor vlhkosti.

- ▶ K čištění nepoužívejte tvrdé nebo drsné předměty, abrazivní prostředky nebo ocelovou drátěnku.

Poznámka: Pokud spotřebič nečistíte popsaným způsobem, může dojít ke zhoršení funkce spotřebiče.

1. Otevřete dvířka.
2. Senzor vlhkosti vyčistěte houbičkou.

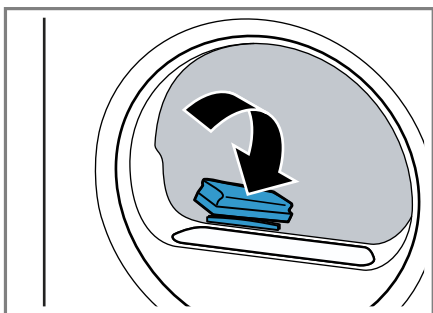

18.4 Filtr nádržky na kondenzovanou vodu

Během sušení se žmolky z prádla dostávají do kondenzované vody. Filtr v nádržce na kondenzovanou vodu chrání spotřebič před žmolky.

Vyčistěte filtr nádržky na kondenzovanou vodu.

Filtr se automaticky čistí při vyprázdnění nádržky na kondenzovanou vodu. Pravidelně kontrolujte filtr a znečištěný filtr vyčistěte.

1. Vyprázdněte nádržku na kondenzovanou vodu.
→ "Vyprázdnění nádržky na kondenzovanou vodu", Strana 36

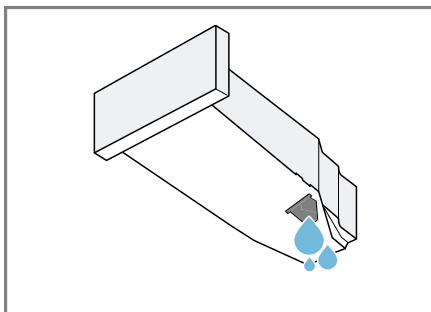

2. Odstraňte filtr.

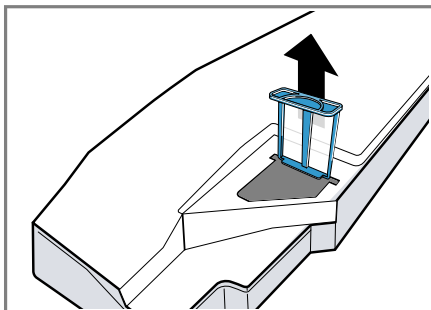

3. Vyčistěte filtr pod tekoucí teplou vodou nebo v myčce nádobí.
4. Zasuňte filtr až nadoraz.

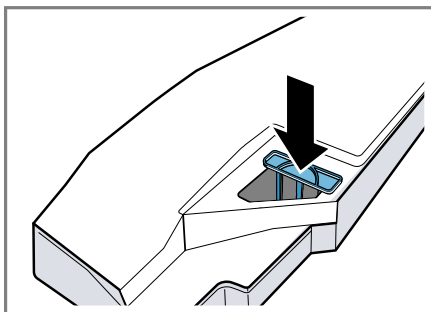

5. Zasuňte nádržku na kondenzovanou vodu.
→ "Zasunutí nádržky na kondenzovanou vodu", Strana 37

19 Odstranění poruch

Menší poruchy vašeho přístroje můžete odstranit vlastními silami. Před kontaktováním zákaznické služby využijte informací o odstraňování poruch. Vyvarujete se tak zbytečných nákladů.

VÝSTRAHA

Nebezpečí úrazu elektrickým proudem!

Neodborné opravy jsou nebezpečné.

- ▶ Opravy spotřebiče smí provádět pouze odborný personál, který je k tomu vyškolený.
- ▶ K opravě spotřebiče se smí používat pouze originální náhradní díly.
- ▶ Pokud je síťový kabel tohoto spotřebiče poškozený, musí ho vyměnit výrobce, jeho zákaznický servis nebo podobně kvalifikovaná osoba, aby se zabránilo ohrožení.

Závada	Příčina a řešení závady
"Hot" a buben se otáčí.	Proces ochlazení aktivní. 1. Nejedná se o závadu. 2. Během procesu ochlazení neměňte program. Poznámka: Proces ochlazení trvá až 10 minut. Spotřebič můžete nadále obsluhovat.
Bručivý hluk.	Kompresor aktivní. ▶ Nejedná se o závadu – normální provozní zvuk.
Displej zhasl a bliká ▷.	Je aktivní režim šetření energie. ▶ Stiskněte libovolné tlačítko. ✓ Displej se znovu rozsvítí.
"CAR E"	Po určité době používání spotřebič automaticky doporučí, abyste provedli jednoduchou údržbu. ▶ Provedení jednoduché údržby spotřebiče. → "Údržba spotřebiče", Strana 44
Funkce odstranění pomačkání trvá příliš dlouho.	Při nízké teplotě prostředí se doba trvání funkce odstranění pomačkání prodlužuje. ▶ Nejedná se o závadu – není potřeba nic udělat.
	Filtr na vlákna je znečištěný. ▶ → "Čištění filtru na žmolky", Strana 35
Spotřebič nepracuje.	Není zapojená zástrčka síťového kabelu. ▶ Připojte spotřebič k el. síti. Zareagovala pojistka v pojistkové skřínce. ▶ Zkontrolujte pojistku v pojistkové skřínce. Výpadek napájení.

Závada	Příčina a řešení závady
Spotřebič nepracuje.	<ul style="list-style-type: none"> ▶ Zkontrolujte, zda v místnosti funguje osvětlení místnosti nebo jiné přístroje.
Spotřebič je pozastavený, ale buben se otáčí.	<p>Proces ochlazení aktivní.</p> <ul style="list-style-type: none"> ▶ Nejedná se o závadu – není potřeba nic udělat.
Home Connect nefunguje správně.	<p>Možné jsou různé příčiny.</p> <ul style="list-style-type: none"> ▶ Přejděte na www.home-connect.com.
Není navázané spojení s domácí sítí.	<p>Wi-Fi je vypnutá.</p> <ul style="list-style-type: none"> ▶ Aktivace Wi-Fi na spotřebiči. → <i>"Aktivace Wi-Fi na spotřebiči", Strana 40.</i> <p>Wi-Fi je aktivovaná, ale nelze navázat spojení s domácí sítí.</p> <ol style="list-style-type: none"> 1. Zajistěte, aby byla domácí síť dostupná. 2. Znovu spojte spotřebič s domácí sítí. → <i>"Nastavení Home Connect", Strana 40</i>
Pomačkání.	<p>Příliš velké množství prádla.</p> <ul style="list-style-type: none"> ▶ Dodržujte maximální množství náplně → <i>"Programy", Strana 29.</i> <p>Prádlo leží po skončení sušení příliš dlouho v bubnu.</p> <ol style="list-style-type: none"> 1. Prádlo vyjměte z bubnu hned po skončení sušení. 2. Pro ochlazení kusy prádla rozprostřete. <p>Nastavili jste nevhodný program pro příslušný druh textilií.</p> <ul style="list-style-type: none"> ▶ Nastavte vhodný program pro příslušný druh textilií. → <i>"Programy", Strana 29</i> <p>Nemačkávé textilie sušené příliš dlouho.</p> <ul style="list-style-type: none"> ▶ → <i>"Změna výsledku sušení", Strana 28.</i> ▶ → <i>"Přizpůsobení výsledku sušení", Strana 28.</i> <p>Není aktivovaná ochrana před zmačkáním.</p> <ul style="list-style-type: none"> ▶ Aktivujte ochranu před zmačkáním. → <i>"Tlačítka", Strana 26</i>
☹ a program přerušen.	<p>Nádržka na kondenzovanou vodu naplněná.</p> <ol style="list-style-type: none"> 1. → <i>"Vyprázdnění nádržky na kondenzovanou vodu", Strana 36.</i> 2. → <i>"Zasunutí nádržky na kondenzovanou vodu", Strana 37.</i> 3. → <i>"Spuštění programu", Strana 34.</i> <p>Odtoková hadice je zalomená nebo uskřípnutá.</p> <ol style="list-style-type: none"> 1. Zajistěte, aby odtoková hadice nebyla zalomená nebo uskřípnutá.

Závada	Příčina a řešení závady
☰ a program přerušen.	<p>2 Ved'te odtokovou hadici bez zalomení.</p> <p>Odtoková hadice není správně připojená.</p> <ul style="list-style-type: none"> ▶ Zajistěte, aby byla odtoková hadice správně připojená. → "Připojení odtokové hadice", Strana 14 <p>Odtoková hadice je ucpaná.</p> <ul style="list-style-type: none"> ▶ Propláchněte odtokovou hadici vodovodní vodou. <p>Filtr nádržky na kondenzovanou vodu je znečištěný.</p> <ul style="list-style-type: none"> ▶ → "Vyčistěte filtr nádržky na kondenzovanou vodu.", Strana 48.
Kondenzát v nádržce na kondenzovanou vodu, ačkoli je odtoková hadice připojená.	<p>V nádržce na kondenzovanou vodu může zůstat zbytek kondenzované vody.</p> <ul style="list-style-type: none"> ▶ Nejedná se o závadu – není potřeba nic udělat. <p>Odtoková hadice není správně připojená.</p> <ul style="list-style-type: none"> ▶ Zajistěte, aby byla odtoková hadice správně připojená. → "Připojení odtokové hadice", Strana 14
Program se nespustí.	<p>Je aktivovaný dětský zámek.</p> <ul style="list-style-type: none"> ▶ → "Deaktivace dětského zámku", Strana 37 <p>Nestiskli jste ▷.</p> <ul style="list-style-type: none"> ▶ Stiskněte ▷. <p>Není nastaven žádný program.</p> <ol style="list-style-type: none"> 1. → "Nastavení programu", Strana 33. 2. → "Spuštění programu", Strana 34.
Doba trvání programu se během sušení mění.	<p>Průběh programu se elektronicky optimalizuje. Tak může dojít ke změně doby trvání programu.</p> <ul style="list-style-type: none"> ▶ Nejedná se o závadu – není potřeba nic udělat.
Hluk čerpadla.	<p>Čerpadlo na kondenzát aktivní.</p> <ul style="list-style-type: none"> ▶ Nejedná se o závadu – normální provozní zvuk.
Bzučivý zvuk.	<p>Ventilace kompresoru aktivní.</p> <ul style="list-style-type: none"> ▶ Nejedná se o závadu – normální provozní zvuk.
Příliš dlouhá doba sušení.	<p>Filtr na vlákna je znečištěný.</p> <ul style="list-style-type: none"> ▶ → "Čištění filtru na žmolky", Strana 35 <p>Teplota prostředí je vyšší než 30 °C.</p> <ul style="list-style-type: none"> ▶ Zajistěte, aby byla teplota prostředí nižší než 30 °C. <p>Teplota prostředí je nižší než 15 °C.</p> <ul style="list-style-type: none"> ▶ Zajistěte, aby byla teplota prostředí vyšší než 15 °C.

Závada	Příčina a řešení závady
Příliš dlouhá doba sušení.	<p>Nedostatečná cirkulace vzduchu na místě instalace spotřebiče.</p> <ul style="list-style-type: none"> ▶ Větrejte místo instalace spotřebiče. <hr/> <p>Příliš málo kondenzované vody pro automatické samočištění při dlouhodobém používání funkce odstranění pomačkání.</p> <hr/> <p>Větrací otvor spotřebiče je blokován.</p> <ul style="list-style-type: none"> ▶ Zajistěte, aby byl volný větrací otvor spotřebiče. <hr/> <p>Výměník tepla je znečištěný.</p> <ul style="list-style-type: none"> ▶ Provedení jednoduché údržby spotřebiče. → <i>"Údržba spotřebiče", Strana 44</i>
Vytéká voda.	<p>Spotřebič není správně vyrovnaný.</p> <ul style="list-style-type: none"> ▶ → <i>"Vyrovnaní spotřebiče", Strana 16</i> <hr/> <p>Odtoková hadice není správně připojená.</p> <ul style="list-style-type: none"> ▶ Zajistěte, aby byla odtoková hadice správně připojená. → <i>"Připojení odtokové hadice", Strana 14</i>
	<p>Nádržka na vodu funkce odstranění pomačkání prázdná.</p> <ul style="list-style-type: none"> ▶ Naplnění nádržky na vodu. → <i>"Naplnění nádržky na vodu", Strana 38.</i>
Při plnění nádržky na vodu přetéká voda.	<p>Nádržka na vodu je naplněná.</p> <p>Poznámka: Přeteklá voda je neškodná.</p> <ul style="list-style-type: none"> ▶ Nádržku na vodu již neplňte vodou. <hr/> <p>Filtr nádržky na vodu je znečištěný.</p> <ul style="list-style-type: none"> ▶ → <i>"Čištění filtru nádržky na vodu", Strana 47.</i>
Prádlo je příliš vlhké.	<p>Nastavili jste nevhodný program pro příslušný druh textilií.</p> <ul style="list-style-type: none"> ▶ Nastavte časový program pro dosušení. → <i>"Programy", Strana 29</i> <hr/> <p>Výpadek napájení.</p> <ul style="list-style-type: none"> ▶ Zkontrolujte, zda v místnosti funguje osvětlení místnosti nebo jiné přístroje. <hr/> <p>Příliš velké množství prádla.</p> <ul style="list-style-type: none"> ▶ Dodržujte maximální množství náplně → <i>"Programy", Strana 29.</i> <hr/> <p>Horké prádlo se zdá být po skončení programu vlhčí, než je.</p> <ol style="list-style-type: none"> 1. Prádlo vyjměte z bubnu hned po skončení sušení.

Závada	Příčina a řešení závady
Prádlo je příliš vlhké.	2. Pro ochlazení kusy prádla rozprostřete. Nastaven nevhodný výsledek sušení. ▶ → "Změna výsledku sušení", Strana 28.
	Výsledek sušení není přizpůsobený. ▶ → "Přizpůsobení výsledku sušení", Strana 28.
	Příliš malé množství prádla. ▶ Nastavte časový program pro dosušení. → "Programy", Strana 29
	Senzor vlhkosti znečištěný. ▶ → "Čištění senzoru vlhkosti", Strana 47.
	Postup sušení přerušovaný a nádržka na kondenzovanou vodu naplněná. 1. → "Vyprázdnění nádržky na kondenzovanou vodu", Strana 36. 2. → "Zasunutí nádržky na kondenzovanou vodu", Strana 37. 3. → "Spuštění programu", Strana 34.
	Ve spotřebiči vzniká zápach. Těžko odstranitelné znečištění ve spotřebiči nebo delší klidový stav spotřebiče přes jeden měsíc. ▶ Proveďte intenzivní údržbu spotřebiče. → "Údržba spotřebiče", Strana 44

20 Přeprava, uskladnění a likvidace

20.1 Příprava spotřebiče pro přepravu

POZOR!

Pokud byste spotřebič používali hned po přepravě, může chladivo ve spotřebiči způsobit poškození spotřebiče.

- ▶ Spotřebič nechte po přepravě dvě hodiny stát, než ho uvedete do provozu.

Tip: Ve spotřebiči může být zbývající voda, která může při přepravě kapat. Spotřebič přepravujte nastojato.

Požadavky

- Nádržka na kondenzovanou vodu je vyprázdněná. Vyprázdnění nádržky na kondenzovanou vodu → *Strana 36*
- Spotřebič je zapnutý.
→ "*Zapnutí spotřebiče*", *Strana 33*

1. Nastavte libovolný program → *Strana 33*.
2. Spusťte program → *Strana 34* a počkejte 5 minut.
✓ Kondenzovaná voda je odčerpaná.
3. Přepněte spotřebič do pohotovostního režimu (standby).
→ "*Přepnutí spotřebiče do pohotovostního režimu (standby)*", *Strana 34*
4. Odpojte odtokovou hadici z místa připojení.
→ "*Způsoby připojení odtoku vody*", *Strana 15*
5. Zajistěte odtokovou hadici na spotřebiči proti neúmyslnému uvolnění.
Zajistěte, aby odtoková hadice nebyla zalomená.

6. Vyprázdněte nádržku na kondenzovanou vodu → *Strana 36*.
7. Zasuňte nádržku na kondenzovanou vodu → *Strana 37*.
8. Odpojte síťovou zástrčku spotřebiče z elektrické sítě.
✓ Spotřebič je připravený k přepravě.

20.2 Likvidace starého spotřebiče

Díky ekologické likvidaci je možné opětovné použití cenných surovin.

VÝSTRAHA

Nebezpečí poškození zdraví!

Ve spotřebiči se mohou zavřít děti a dostat se tak do ohrožení života.

- ▶ Spotřebič neumísťujte za dveře, které blokují nebo brání otvírání dvířek spotřebiče.
- ▶ U starých spotřebičů odpojte síťovou zástrčku síťového kabelu, poté síťový kabel přestříhnete a zničte zámeč dvířek spotřebiče tak, aby se dvířka spotřebiče nedaly zavřít.

VÝSTRAHA

Nebezpečí požáru!

Chladivo R290 použité v tomto spotřebiči je ekologické, avšak hořlavé a při neodborné likvidaci spotřebičů může dojít k jeho vzplanutí.

- ▶ Přístroj nechte odborně zlikvidovat.
- ▶ Nepoškozujte trubky okruhu chladiva.

1. Vytáhněte síťovou zástrčku síťového kabelu ze zásuvky.
2. Odpojte síťový kabel.
3. Spotřebič ekologicky zlikvidujte.
Informace o aktuálních možnostech likvidace obdržíte u specializovaného prodejce nebo na obecním nebo městském úřadu.



Tento spotřebič je označen v souladu s evropskou směrnicí 2012/19/EU o nakládání s použitými elektrickými a elektronickými zařízeními (waste electrical and electronic equipment - WEEE). Tato směrnice stanoví jednotný evropský (EU) rámec pro zpětný odběr a recyklování použitých zařízení.

21 Zákaznický servis

Originální náhradní díly relevantní pro funkčnost podle příslušného nařízení ekodesign obdržíte u našeho zákaznického servisu po dobu min. 10 let od uvedení vašeho spotřebiče na trh v Evropském hospodářském prostoru.

Poznámka: Využití zákaznického servisu je v rámci záručních podmínek výrobce bezplatné.

Podrobné informace o záruční době a záručních podmínkách ve vaší zemi obdržíte u svého zákaznického servisu, svého prodejce nebo na našich internetových stránkách.

Při kontaktování zákaznického servisu potřebujete označení produktu (E-č.), výrobní číslo (FD) a identifikační číslo (Z-č.) vašeho spotřebiče. Kontaktní údaje zákaznického servisu viz příložený seznam servisních služeb nebo naše webová stránka.

21.1 Označení produktu (E-č.), výrobní číslo (FD) a identifikační číslo (Z-č.)

Označení produktu (E-č.), výrobní číslo (FD) identifikační číslo (Z-č.) je uvedeno na typovém štítku spotřebiče.

V závislosti na modelu se typový štítek nachází:

- na vnitřní straně dvířek,
- na vnitřní straně servisní krytky,
- na zadní straně spotřebiče.

Pro rychlé nalezení údajů vašeho spotřebiče a telefonního čísla zákaznického servisu si můžete údaje poznačit.

22 Hodnoty spotřeby























Program  **Cottons Eco**  (bavlna eco) (označený šipkou) je vhodný pro sušení normálně mokrého bavlněného prádla a je nejefektivnější ohledně spotřeby energie pro sušení mokrého bavlněného prádla.

Hodnoty spotřeby tohoto programu uvedené na energetickém štítku se vztahují na obsah vlhkosti prádla 60 %.

Hodnoty uvedené pro jiné programy jsou orientační hodnoty a byly zjištěny v souladu s platnou normou EN 61121.

Skutečné hodnoty se mohou od uvedených hodnot lišit podle druhu tkaniny, složení sušeného prádla, zbytkové vlhkosti tkaniny, nastaveného stupně sušení, množství prádla, podmínek prostředí a aktivace přídatných funkcí.

Předpokládaná doba trvání programu / doba skončení zobrazená na displeji spotřebiče při výběru programu vychází ve stavu při dodání spotřebiče z rychlosti odstředování pračky 1000 ot/min.

Program	Ko- nečná vlhkost (%)	Množ- ství prádla (kg)	Rych- lost od- stře- dování (ot/min)	Počá- teční vlhkost (%)	Doba trvání progra- mu (h:min)	Spotře- ba energie (kWh/ cyklus)
Cottons  (bavlna) + Cupboard Dry 	-1,5	9,0	1400	50	4:07	1,35
Cottons  (bavlna) + Cupboard Dry 	-1,5	4,5	1400	50	2:57	0,89
Cottons  (bavlna) + Cupboard Dry 	-1,5	9,0	1000	60	4:36	1,55
Cottons  (bavlna) + Cupboard Dry 	-1,5	4,5	1000	60	3:13	0,98
Cottons  (bavlna) + Cupboard Dry 	-1,5	9,0	800	70	5:05	1,75
Cottons  (bavlna) + Cupboard Dry 	-1,5	4,5	800	70	3:29	1,08
 Cottons Eco  (bavlna eco)	0,0	9,0	1400	50	3:49	1,24
 Cottons Eco  (bavlna eco)	0,0	4,5	1400	50	2:18	0,70
 Cottons Eco  (bavlna eco)	0,0	9,0	1000	60	4:20	1,44
 Cottons Eco  (bavlna eco)	0,0	4,5	1000	60	2:36	0,80
 Cottons Eco  (bavlna eco)	0,0	9,0	800	70	4:51	1,64

Program	Ko- nečná vlhkost (%)	Množ- ství prádla (kg)	Rych- lost od- stře- dování (ot/min)	Počá- teční vlhkost (%)	Doba trvání progra- mu (h:min)	Spotře- ba energie (kWh/ cyklus)
☐ Cottons Eco ☼ (bavlna eco)	0,0	4,5	800	70	2:54	0,90
Cottons ☼ (bavlna) + Iron Dry ☹	12,0	9,0	1400	50	2:38	0,81
Cottons ☼ (bavlna) + Iron Dry ☹	12,0	4,5	1400	50	1:40	0,48
Cottons ☼ (bavlna) + Iron Dry ☹	12,0	9,0	1000	60	3:08	1,01
Cottons ☼ (bavlna) + Iron Dry ☹	12,0	4,5	1000	60	1:56	0,58
Cottons ☼ (bavlna) + Iron Dry ☹	12,0	9,0	800	70	3:37	1,21
Cottons ☼ (bavlna) + Iron Dry ☹	12,0	4,5	800	70	2:13	0,68
Easy-Care ☼ (snadno udržovatelné) + Cupboard Dry ☼	2,0	3,5	800	40	1:19	0,37
Easy-Care ☼ (snadno udržovatelné) + Cupboard Dry ☼	2,0	3,5	600	50	1:34	0,45

23 Technické údaje

Výška spotřebiče	84,2 cm
Šířka spotřebiče	59,8 cm
Hloubka spotře- biče	61,3 cm
Hloubka spotře- biče při za- vřených dvířkách	66,2 cm
Hloubka spotře- biče při otevřených dvíř- kách	110,5 cm
Hmotnost	54,7 kg

Maximální množ- ství prádla	9,0 kg
Síťové napětí	220-240 V, 50 Hz
☹ Minimální po- jistka instalace	10 A
Jmenovitý výkon	600 W
Příkon	<ul style="list-style-type: none"> ■ Pohotovostní režim (stand-by): 0,30 W ■ Nevyprnutý stav: 0,30 W
Teplota prostředí	<ul style="list-style-type: none"> ■ Minimálně: 5 °C ■ Maximálně: 35 °C

Délka síťového kabelu 145 cm

Tento výrobek obsahuje zdroje světla třídy energetické účinnosti F. Zdroje světla se dodávají jako náhradní díl a měnit je smí pouze vyškolený odborný personál.

Další informace k vašemu modelu najdete na internetu na <https://eprel.ec.europa.eu/>¹. Tato webová adresa je propojena odkazem s oficiální produktovou databází EU EPREL. Postupujte pak podle pokynů pro vyhledávání modelu. Označení modelu je dané znaky před lomítkem čísla výrobku (E-Nr.) na typovém štítku. Alternativně najdete označení modelu také na prvním řádku EU energetického štítku.

24 Prohlášení o shodě

Společnost BSH Hausgeräte GmbH tímto prohlašuje, že spotřebič s funkcí Home Connect splňuje základní požadavky a ostatní příslušná ustanovení směrnice 2014/53/EU. Podrobné RED prohlášení o shodě naleznete na internetové stránce www.bosch-home.com na stránce vašeho spotřebiče mezi doplňujícími dokumenty.



Pásmo 2,4 GHz (2 400–2 483,5 MHz); max. 100 mW
Pásmo 5 GHz (5150–5350 MHz + 5470–5725 MHz); max. 150 mW

	BE	BG	CZ	DK	DE	EE	IE	EL	ES
	FR	HR	IT	CY	LI	LV	LT	LU	HU
	MT	NL	AT	PL	PT	RO	SI	SK	FI
	SE	NO	CH	TR	IS	UK (NI)			

5 GHz WLAN (Wi-Fi): pouze pro použití ve vnitřních prostorech.

AL	BA	MD	ME	MK	RS	UK	UA
----	----	----	----	----	----	----	----

5 GHz WLAN (Wi-Fi): pouze pro použití ve vnitřních prostorech.

¹ Platí jen pro země v Evropském hospodářském prostoru



Thank you for buying a Bosch Home Appliance!

Register your new device on MyBosch now and profit directly from:

- **Expert tips & tricks for your appliance**
- **Warranty extension options**
- **Discounts for accessories & spare-parts**
- **Digital manual and all appliance data at hand**
- **Easy access to Bosch Home Appliances Service**

Free and easy registration – also on mobile phones:

www.bosch-home.com/welcome

BOSCH
HOME APPLIANCES
SERVICE

Looking for help? You'll find it here.

Expert advice for your Bosch home appliances, help with problems or a repair from Bosch experts.

Find out everything about the many ways Bosch can support you:

www.bosch-home.com/service

Contact data of all countries are listed in the attached service directory.

BSH Hausgeräte GmbH

Carl-Wery-Straße 34
81739 München, GERMANY
www.bosch-home.com

A Bosch Company



9001803929 (030901)

CS