



TR938H2C

**CS** Návod k použití | **Bubnová sušička**

2

**SK** Návod na používanie | **Sušička**

33



# Vítá vás AEG! Děkujeme vám, že jste si vybrali náš spotřebič.



Rady k používání, brožury, poradce při potížích a informace o servisu a opravách získáte na:

[www.aeg.com/support](http://www.aeg.com/support)

Změny vyhrazeny.

## OBSAH

1. BEZPEČNOSTNÍ INFORMACE.....	2
2. BEZPEČNOSTNÍ POKYNY .....	6
3. POPIS VÝROBKU.....	8
4. TECHNICKÉ ÚDAJE.....	9
5. OVLÁDACÍ PANEL.....	10
6. PROGRAM .....	12
7. FUNKCE.....	14
8. NASTAVENÍ.....	16
9. PŘED PRVNÍM POUŽITÍM.....	16
10. DENNÍ POUŽÍVÁNÍ.....	18
11. TIPY A RADY.....	21
12. ČIŠTĚNÍ A ÚDRŽBA.....	21
13. ODSTRAŇOVÁNÍ ZÁVAD.....	25
14. <b>STRUČNÝ PŘEHLED</b> .....	28
15. ÚDAJE O SPOTŘEBĚ.....	30
16. POZNÁMKY K OCHRANĚ ŽIVOTNÍHO PROSTŘEDÍ.....	32

## 1. ⚠ **BEZPEČNOSTNÍ INFORMACE**



Tento návod si pečlivě přečtěte ještě před zahájením instalace tohoto spotřebiče a jeho prvním použitím. Výrobce nenese odpovědnost za žádný úraz ani škodu v důsledku nesprávné instalace nebo použití. Návod k použití vždy uchovávejte na bezpečném a přístupném místě pro jeho budoucí použití.



**Varování:** Riziko požáru / hořlavé materiály.  
Spotřebič obsahuje hořlavý plyn, propan (R290), plyn s vysokým stupněm slučitelnosti s životním prostředím. Udržujte zdroje ohně a vznícení mimo spotřebič. Dávejte pozor, abyste nepoškodili chladicí okruh obsahující propan.

## 1.1 Bezpečnost dětí a postižených osob

### VAROVÁNÍ!

Hrozí nebezpečí udušení, zranění nebo trvalého postižení.

- Tento spotřebič smí používat děti starší osmi let nebo osoby se sníženými fyzickými, smyslovými nebo duševními schopnostmi nebo osoby bez patřičných zkušeností a znalostí, pouze pokud tak činí pod dozorem nebo obdrželi instrukce týkající se bezpečného provozu spotřebiče, a pokud rozumí rizikům spojeným s provozem spotřebiče.
- Děti ve věku od tří do osmi let a osoby s rozsáhlým a komplexním postižením bez stálého dozoru držte z dosahu spotřebiče.
- Děti mladší tří let bez stálého dozoru držte z dosahu spotřebiče.
- Nenechte děti hrát si se spotřebičem.
- Všechny obaly uschovejte mimo dosah dětí a řádně je zlikvidujte.
- Prací prostředky uschovejte mimo dosah dětí.
- Jsou-li dvířka spotřebiče otevřená, nedovolte dětem a domácím zvířatům, aby se k němu přibližovaly.
- Je-li spotřebič vybaven dětskou bezpečnostní pojistkou, doporučuje se ji aktivovat.
- Čištění a uživatelskou údržbu spotřebiče by neměly provádět děti bez dozoru.

## 1.2 Všeobecné bezpečnostní informace

- Tento spotřebič je určen pouze k sušení domácího prádla, sušitelného v sušičce.
- Funkci sušičky nepoužívejte, pokud je prádlo znečištěné průmyslovými chemikáliemi.
- Tento spotřebič je určen k použití v běžném domácím použití.
- Tento spotřebič lze používat v kancelářích, hotelových pokojích, motelech, agropenzionech a v podobných

ubytovacích zařízeních, kde využití nepřesahuje (průměrnou) úroveň využití v domácnosti.

- Neměňte technické parametry spotřebiče.
- Pokud je bubnová sušička umístěna na pračce, použijte spojovací soupravu. Spojovací soupravu, dostupnou u vašeho autorizovaného prodejce, lze použít pouze u spotřebiče uvedeného v pokynech dodaných spolu s příslušenstvím. Před instalací si je pečlivě pročtěte (viz instalační leták).
- Tento spotřebič lze nainstalovat jako volně stojící nebo jej lze umístit pod kuchyňskou desku se správným volným prostorem (viz instalační leták).
- Spotřebič neinstalujte za zamykatelné dveře, posuvné dveře a dveře se závěsem na opačné straně, kde by dvířka spotřebiče nešla zcela otevřít.
- Větrací otvor umístěný vespod spotřebiče nesmí být zakrytý kobercem, rohoží ani jinou podlahovou krytinou.
- **VAROVÁNÍ:** Spotřebič nesmí být napájen přes externí spínací zařízení, jako je časovač, nebo připojován k okruhu, který je pravidelně zapínán a vypínán jiným nástrojem.
- Sít'ovou zástrčku zapojte do sít'ové zásuvky až na konci instalace spotřebiče. Po instalaci musí sít'ová zástrčka zůstat nadále dostupná.
- V místnosti, kde je spotřebič nainstalován, zajistěte správnou ventilaci, která zabráni zpětnému toku nechtěných plynů do místnosti ze spotřebičů spalujících plyn nebo jiná paliva, včetně otevřených topenišť.
- **VAROVÁNÍ:** Spotřebič neinstalujte v prostředí bez ventilace.  
Spotřebič obsahuje hořlavý plyn, propan (R290), plyn s vysokým stupněm slučitelnosti s životním prostředím. Udržujte zdroje ohně a vznícení mimo spotřebič. Dávejte pozor, abyste nepoškodili chladicí okruh obsahující propan.
- **VAROVÁNÍ:** Ve skříní spotřebiče nebo ve vestavěné konstrukci udržujte ventilaci volnou a bez překážek.
- **VAROVÁNÍ:** Nepoškoďte chladicí okruh.

- **VAROVÁNÍ:** Nedotýkejte se přístupných kovových žeber kondenzátoru holýma rukama. Hrozí nebezpečí úrazu. Noste ochranné rukavice.
- Je-li napájecí kabel poškozený, smí ho vyměnit pouze výrobce, autorizované servisní středisko nebo osoby s podobnou příslušnou kvalifikací. Jinak by mohlo dojít k úrazu elektrickým proudem.
- Nepřekračujte maximální náplň 8,0 kg (viz část „Tabulka programů“).
- Setřete vlákna nebo zbytky obalu, které se nahromadily kolem spotřebiče.
- Nepoužívejte spotřebič bez filtru. Před nebo po každém použití vyčistěte filtr na vlákna.
- V bubnové sušičce nesušte nevyprané prádlo.
- Prádlo znečištěné látkami, jako jsou kuchyňský olej, aceton, alkohol, benzín, petrolej, odstraňovače skvrn, terpentýn, vosky či odstraňovače vosku, je nutné nejprve vyprat v horké vodě s velkým množstvím pracího prostředku, a teprve pak sušit v bubnové sušičce.
- V bubnové sušičce se nesmějí sušit předměty z pěnové pryže (latexové pěny), koupací čepice, nepromokavé tkaniny, předměty a oděvy s gumovou vložkou a polštáře s vycpávkami z pěnové pryže.
- Avivážní přípravky nebo podobné prostředky je nutné používat výhradně podle pokynů jejich výrobce.
- Z oděvů vyjměte všechny předměty, které by mohly způsobit vznícení, např. zapalovače nebo zápalky.
- **VAROVÁNÍ:** Pokud zastavíte bubnovou sušičku před koncem sušicího programu, musíte všechno prádlo rychle vyjmout a rozprostřít tak, aby se teplo mohlo rozptýlit.
- Před prováděním jakékoli údržby spotřebič vždy vypněte a vytáhněte síťovou zástrčku z elektrické zásuvky.

## 2. BEZPEČNOSTNÍ POKYNY

### 2.1 Instalace



**Výstraha:** Riziko požáru / hořlavé materiály.

- Odstraňte veškerý obalový materiál.
- Poškozený spotřebič nainstalujte ani nepoužívejte.
- Řiďte se pokyny k instalaci dodanými spolu s tímto spotřebičem.
- Spotřebič nainstalujte v prostředí bez ventilace. Spotřebič obsahuje hořlavý plyn, propan (R290), plyn s vysokým stupněm slučitelnosti s životním prostředím. Udržujte zdroje ohně a vznícení mimo spotřebič. Dávejte pozor, abyste nepoškodili chladicí okruh obsahující propan.
- Při přemísťování spotřebiče buďte vždy opatrní, protože je těžký. Vždy používejte ochranné rukavice a uzavřenou obuv.
- Nainstalujte nebo nepoužívejte spotřebič tam, kde může teplota klesnout pod 5 °C nebo stoupnout nad 35 °C.
- Podlaha, na níž má být spotřebič umístěn, musí být plochá, stabilní, žáruvzdorná a čistá.
- Zkontrolujte, zda mezi spotřebičem a podlahou může proudit vzduch.
- Při stěhování spotřebič vždy udržujte ve svislé poloze.
- Zadní stěna spotřebiče musí být umístěna směrem ke zdi.
- Když spotřebič umístíte na konečné místo, pomocí vodováhy zkontrolujte, zda je správně vyrovnan. Jestliže ne, seříďte nožičky podle potřeby.

### 2.2 Připojení k elektrické síti

#### **VAROVÁNÍ!**

Hrozí nebezpečí požáru nebo úrazu elektrickým proudem.

- Síťovou zástrčku zapojte do síťové zásuvky až na konci instalace spotřebiče. Po instalaci musí zůstat síťová zástrčka nadále dostupná.

- **VAROVÁNÍ:** Tento spotřebič je určen k instalaci/připojení k zemnici přípojce v budově.
- Zkontrolujte, zda údaje na typovém štítku souhlasí s parametry elektrické sítě.
- Vždy používejte správně instalovanou síťovou zásuvku s ochranou proti úrazu elektrickým proudem.
- Nepoužívejte rozbočovací zástrčky ani prodlužovací kabely.
- Neodpojujte spotřebič ze zásuvky tahem za kabel. Vždy tahejte za zástrčku.
- Nedotýkejte se napájecího kabelu či síťové zástrčky mokřkýma rukama.

### 2.3 Použití spotřebiče

#### **VAROVÁNÍ!**

Hrozí nebezpečí poranění, zásahu elektrickým proudem, požáru nebo poškození spotřebiče.



**Výstraha:** Riziko požáru / hořlavé materiály. Spotřebič obsahuje hořlavý plyn, propan (R290), plyn s vysokým stupněm slučitelnosti s životním prostředím. Udržujte zdroje ohně a vznícení mimo spotřebič. Dávejte pozor, abyste nepoškodili chladicí okruh obsahující propan.

- Tento spotřebič je určen pouze k domácímu (vnitřnímu) použití.
- Nesušte poškozené kusy oblečení (natržené, roztržené), které obsahují vycpávky nebo výplně.
- Pokud jste vyprali prádlo s pomocí odstraňovače skvrn, před spuštěním sušicího cyklu proveďte dodatečný cyklus máchání.
- Sušte pouze tkaniny vhodné pro sušení ve spotřebiči. Dodržujte pokyny pro praní na etiketách oděvů.
- Kondenzovanou či destilovanou vodu nepijte ani ji nepoužívejte k vaření pokrmů. Může lidem či zvířatům způsobit zdravotní potíže.
- Na otevřená dvířka spotřebiče si nesedejte ani nestoupejte.
- Promočené oděvy ve spotřebiči nesušte.

## 2.4 Vnitřní osvětlení

### **VAROVÁNÍ!**

Hrozí nebezpečí úrazu.

- Viditelné záření LED, nedívejte se přímo do světelného paprsku.
- Pokud je potřeba vnitřní osvětlení vyměnit, kontaktujte autorizované servisní středisko.

## 2.5 Čištění a údržba

### **VAROVÁNÍ!**

Hrozí nebezpečí poranění nebo poškození spotřebiče.



**Výstraha:** Riziko požáru / hořlavé materiály. Spotřebič obsahuje hořlavý plyn, propan (R290), plyn s vysokým stupněm slučitelnosti s životním prostředím. Udržujte zdroje ohně a vznícení mimo spotřebič. Dávejte pozor, abyste nepoškodili chladicí okruh obsahující propan.

- K čištění spotřebiče nepoužívejte proud vody ani páru.
- Spotřebič čistíte vlhkým měkkým hadrem. Používejte pouze neutrální mycí prostředky. Nepoužívejte prostředky s drsnými částicemi, drátěnky, rozpouštědla nebo kovové předměty.
- Při čištění spotřebiče buďte opatrní, abyste předešli poškození chladicího systému.

## 2.6 Kompresor

### **VAROVÁNÍ!**

Hrozí nebezpečí poškození spotřebiče.

- Kompresor a přidružený systém je u bubnových sušiček naplněn speciálním prostředkem bez chlor-fluorovaných uhlovodíků. Systém musí zůstat těsný. Poškození systému může vést k úniku.

## 2.7 Servis

- Je-li nutná oprava spotřebiče, obraťte se na autorizované servisní středisko. Používejte pouze originální náhradní díly.

- Upozorňujeme, že opravy svépomocí a neprofesionální opravy mohou mít bezpečnostní následky a mohou zneplatnit záruku.
- Následující náhradní díly jsou k dispozici nejméně 10 let po ukončení výroby modelu: těsnění, spínače a ovladače, čerpadlo kondenzátu, zámkové dveře, motory a kartáče motoru, převodovky mezi motorem a bubnem, ventilátor a kola ventilátoru, bubny a ložiska, vodní potrubí a související vybavení včetně hadic, ventily a filtry, kabely a zástrčky, desky plošných spojů, elektronické displeje, termostaty a snímače teploty, aktualizace softwaru (včetně resetovacího softwaru), pružiny, ohřívače a topné články, elektrické pojistky (samostatně nebo společně), napínací kladka, opěrný váleček, dveře, těsnění dveří, kliky dveří, sestavy a závěsy zámku dveří, filtry na vlákna, vzduchové filtry, plastové periferie, nádržka na kondenzát. Ve vaší zemi může být doba dostupnosti delší. Další informace naleznete na našich webových stránkách.
- Upozorňujeme, že některé z těchto náhradních dílů jsou dostupné pouze profesionálním opravářům a že ne všechny díly jsou vhodné pro všechny modely.
- Pokud jde o žárovku (žárovky) v tomto spotřebiči a samostatně prodávané náhradní žárovky: Tyto žárovky jsou navrženy tak, aby odolaly extrémním fyzickým podmínkám v domácích spotřebičích, ať už jde o teplotu, vibrace či vlhkost, nebo jsou určeny k signalizaci informací o provozním stavu spotřebiče. Nejsou určeny k použití v jiných spotřebičích a nejsou vhodné k osvětlení místností v domácnosti.

## 2.8 Likvidace

### **VAROVÁNÍ!**

Hrozí nebezpečí úrazu či udušení.



**Výstraha:** Nebezpečí požáru / nebezpečí poškození materiálu a poškození spotřebiče.

- Odpojte spotřebič od elektrické sítě a přívodu vody.
- Odřízněte síťový kabel v blízkosti spotřebiče a zlikvidujte jej.
- Spotřebič obsahuje hořlavý plyn (R290). Pro informace ohledně správné likvidace spotřebiče se obraťte na místní úřady.

- Odstraňte dveřní západku, abyste zabránili uvěznění dětí a domácích zvířat v bubnu.
- Spotřebič zlikvidujte v souladu s místními předpisy pro likvidaci elektrického a elektronického odpadu (WEEE).

### 3. POPIS VÝROBKU

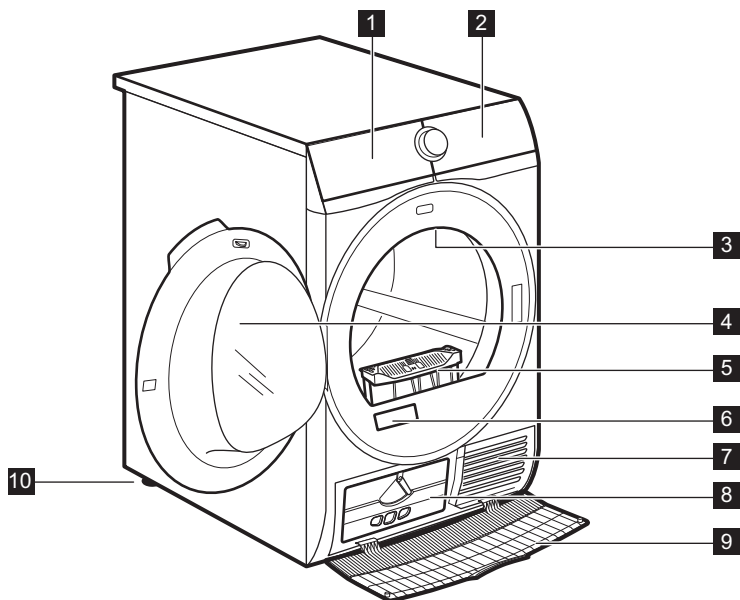

- 1** Nádobka na vodu
- 2** Ovládací panel
- 3** Vnitřní osvětlení
- 4** Dvířka spotřebiče
- 5** Filtr
- 6** Typový štítek a QR kód
- 7** Otvory pro proudění vzduchu
- 8** Víko kondenzátoru

- 9** Kryt kondenzátoru
- 10** Seřiditelné nožičky



Pro usnadnění plnění prádlem nebo usnadnění instalace je u dvířek možnost změny jejich otevírání (viz samostatný leták).



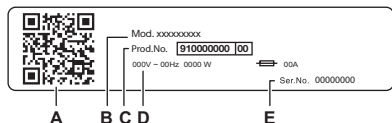

Na typovém štítku jsou uvedeny následující informace:

- A. QR kód
- B. název modelu
- C. číslo výrobku
- D. elektrické parametry
- E. sériové číslo

Naskenujte **QR kód** na spotřebiči, zaregistrujte ho a využijte na maximum.

- Získejte přístup k údajům o spotřebiči, dokumentaci a článkům o tom, jak používat ty nejlepší funkce (uživatelská příručka je k dispozici také na [aeg.com/manuals](http://aeg.com/manuals))
- Získejte rady ohledně používání, řešení problémů, informace o servisu a opravách (k dispozici také na [aeg.com/support](http://aeg.com/support))
- Nákup příslušenství, spotřebního materiálu a originálních náhradních dílů pro váš spotřebič (k dispozici také na [aeg.com/shop](http://aeg.com/shop))

### 3.1 Připojení k elektrické síti

Na konci instalace spotřebiče můžete zapojit síťovou zástrčku do síťové zásuvky.

Typový štítek a část „Technické údaje“ stanovují potřebné elektrické parametry. Ujistěte se, že jsou kompatibilní s napájením ze sítě.

Zkontrolujte, zda vaše domácí elektroinstalace zvládne maximální požadovanou zátěž, a to i s ohledem na případné další využívané spotřebiče.

**Spotřebič zapojte na zásuvku s uzemněním.**

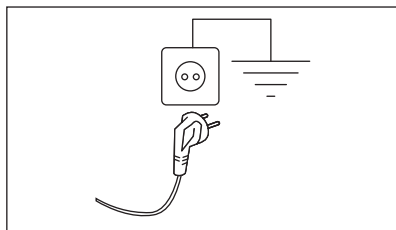

Napájecí kabel musí být po instalaci spotřebiče snadno přístupný.

V případě jakýchkoliv elektrikářských prací potřebných k instalaci tohoto spotřebiče se obraťte na naše autorizované servisní středisko.

Výrobce odmítá veškerou odpovědnost za možné poškození zdraví nebo za škody na majetku, nedodržuje výše uvedené bezpečnostní pokyny.

## 4. TECHNICKÉ ÚDAJE

Výška × šířka × hloubka	85,0 x 59,6 x 66,3 cm
Max. hloubka s otevřenými dvířky spotřebiče	110,8 cm
Max. šířka s otevřenými dvířky spotřebiče	95,8 cm

Nastavitelná výška	85,0 cm (+ 1,5 cm – seřiditelné nožičky)
Objem bubny	118 l
Maximální množství prádla	<b>8,0 kg</b>
Napětí	230 V
Frekvence	50 Hz
Akustické emise hluku přenášeného vzduchem pro program sušení programu Eco při maximální náplni	64 dB(A)
Celkový výkon	700 W
Typ použití	Domácnost
Přípustná okolní teplota	+5 °C až +35 °C
Úroveň ochrany proti průniku pevných částic a vlhkosti, kterou zajišťuje ochranný kryt s výjimkou míst, kde není nízkonapěťové vybavení chráněno proti vlhkosti.	<b>IPX4</b>
Označení chladicího plynu	R290
Hmotnost chladiva	0,149 kg

## 5. OVLÁDACÍ PANEL

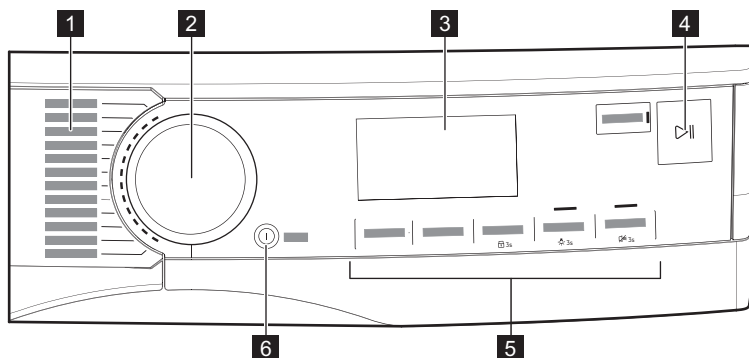

- |  |  |
|--|--|
| <ul style="list-style-type: none"> <li><b>1</b> Programy</li> <li><b>2</b> Volič programu</li> <li><b>3</b> Displej</li> <li><b>4</b> Tlačítko  Start/Pauza</li> </ul> | <ul style="list-style-type: none"> <li><b>5</b> Funkce</li> <li><b>6</b> Tlačítko Zap./Vyp. s funkcí nízkého výkonu</li> </ul> |
|--|--|



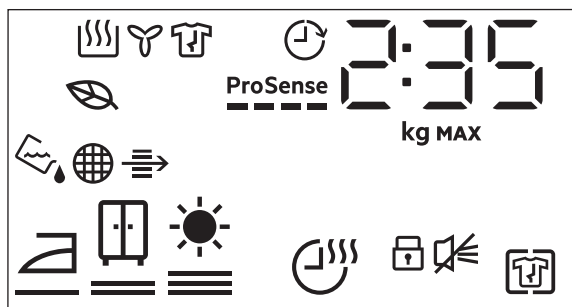





### 5.1 Displej











Symbol na displeji	Popis symbolu
2 : 35	časové údaje cyklu
80 kg MAX	maximální náplň
0h-24h	výběr času dokončení (až 24 hod.)
	funkce + Proti pomačkání zapnutá
	zvuková signalizace je vypnutá
	dětská bezp. pojistka zapnutá
	suchost prádla: suché k žehlení, suché k uložení, extra suché
	funkce Čas sušení zapnutá
	ukazatel: <i>vypust'te zásobník vody</i>
	indikátor: <i>vyčist'ete filtr</i>
	ukazatel: <i>zkontrolujte kondenzátor</i>
	Zapnutí indikuje, že vybrané programy a funkce mají profil nízké spotřeby energie.
	ukazatel: <i>fáze sušení</i>
	ukazatel: <i>fáze chlazení</i>
	ukazatel: <i>fáze ochrany proti zmačkání</i>
	funkce Konec za zapnutá
<b>ProSense</b> 	Ukazatel <b>ProSense</b>

Symbol na displeji	Popis symbolu
<b>MAX</b>	ukazatel: <i>překročena maximální zátěž</i>

## 6. PROGRAM

Program	Náplň <sup>1)</sup>	Vlastnosti / Značka tkaniny <sup>2)</sup>
MixDry	<b>5,0 kg</b>	Určeno pro běžné sušení prádla, které perete bez třídění. Rovnoměrně vysouší oblečení z bavlny, bavlny a syntetiky a syntetických tkanin. / 
Eco <sup>3) 4)</sup>	<b>8,0 kg</b>	Program vhodný k sušení vlhkého bavlněného prádla a z hlediska spotřeby energie se jedná o nejušpornější program k sušení vlhkého bavlněného prádla. Úroveň suchosti nelze nastavit a je ve výchozím nastavení nastavena na suché do skříně / připraveno k uložení. / 
Bavlna	<b>8,0 kg</b>	Program pro bílé a barevné bavlněné tkaniny. Výchozí nastavení je úroveň suchosti prádla připraveného k uložení. / 
Syntetika	<b>4,0 kg</b>	Kombinované oblečení obsahující převážně syntetická vlákna, jako je polyester, polyamid atd. / 
Jemné prádlo	<b>2,0 kg</b>	Doporučeno pro běžné jemné tkaniny, jako viskóza, umělé hedvábí, akryl a jejich směsi. / 
		Šetrně vysouší vlněné oděvy, které lze prát v pračce i v ruce. Po dokončení programu toto oblečení okamžitě vyjměte.
  Vlna	<b>1,0 kg</b>	 <p>Program sušení vlny tohoto spotřebiče byl testován a schválen společností Woolmark. Tento program je vhodný pro sušení vlněných oděvů, které jsou označeny pro „ruční praní“, za předpokladu, že jsou tyto oděvy vyprány pomocí pračičho programu schváleného společností Woolmark pro ruční praní a sušeny dle pokynů výrobce zařízení. M2001</p> <p>Symbol Woolmark představuje v mnoha zemích certifikační známku.</p>
Rychlý 3 kg	<b>3,0 kg</b>	Rychlý cyklus pro každodenní oblečení z bavlny, bavlny a syntetiky a syntetických tkanin. Ideální pro lehké kusy prádla. / 

Program	Náplň 1)	Vlastnosti / Značka tkaniny 2)
Ložní prádlo XL	4,5 kg	Vysuší až tři soupravy ložního prádla najednou. Minimalizuje kroucení a zamotání velkých kusů prádla, aby každé povlečení dosáhlo rovnoměrné suchosti bez mokrých míst. / 
Přikrývka	3,0 kg	Zajišťuje správné vysušení vnitřních částí od jednoduchých nebo dvojitých přikrývek, přes polštáře až po polstrované přikrývky. / 
 Hygiena	5,0 kg	Sušení a dezinfekce vašeho oblečení a dalších předmětů trvalým udržováním teploty nad 60 °C, odstraňuje 99,9 % bakterií a virů <sup>5)</sup> . Poznámka: Tento cyklus je určen pouze pro mokré kusy prádla. Nevhodné pro jemné prádlo. / 
 Péřová bunda	2,0 kg	Automatický program, který přesně vysuší i vnitřní vložky bund obsahujících peří, prachové peří nebo syntetickou výplň. Zahovává vzhled oděvu a tepelnou funkčnost / 
 Outdoor	2,0 kg	Udržuje funkčnost outdoorových tkanin vyrobených z technické textilie a obnovuje vodoodpudivost voděodolných bund a bund-blůz s odnímatelnými vložkami (vhodné pro sušení v bubnové sušičce). / 

1) Maximální hmotnost platí pro suché prádlo.







2) Význam značek na prádle viz část *DENNÍ POUŽÍVÁNÍ: Příprava prádla*.















3) Jedná se o referenční program, který se používá k posouzení souladu s britskými nařízeními o ekologickém designu a energetických štítcích, nařízení (EU) 2023/2533 a nařízení (EU) 2023/2534. Tento program je schopen sušit bavlněné prádlo od počátečního obsahu vlhkosti náplně 60 % až po cílový konečný obsah vlhkosti náplně 0 %.

4) Program Eco odpovídá „ Bavlna Eco“, což je „standardní program pro bavlnu“ podle nařízení Komise EU č. 392/2012. Je vhodný k sušení běžného mokrého bavlněného prádla.

5) Testováno na *Escherichia coli*, *Candida albicans* a bakteriofág MS2. Nezávislý test provedený společností Swisstatest Testmaterialien AG v roce 2021 (zpráva o zkoušce č. 20212038).

## 6.1 Kompatibilita při volbě Program a funkcí

Program 1)	Stupeň sušení	Čas sušení	Funkce		
			+ Proti po-mačkání	Tichý	Osvěžení
MixDry		■	■	■	■
Eco	 2)		■		
Bavlna	 	■	■	■	■
Syntetika	 	■	■	■	■
Jemné prádlo	 2)		■		

		Funkce			
Program 1)	Stupeň sušení	Čas sušení	+ Proti pomáčkání	Tichý	Osvěžení
  Vlna		■ 3)			
Rychlý 3 kg	 2)		■		
Ložní prádlo XL	  	■	■		
Příkrývka	 2)		■		
 Hygiena	 2)		■		
 Péřová bunda	 		■		
 Outdoor	 2)		■		

1) Kromě programu můžete zároveň zvolit také jednu nebo více funkcí.

2) Výchozí nastavení

3) Viz kapitola FUNKCE: Čas sušení v programu Vlna

## 7. FUNKCE

### 7.1 Stupeň sušení

Tato funkce pomáhá dosáhnout požadované suchosti prádla. Můžete zvolit stupeň suchosti:



- připraveno k žehlení - stupeň sušení k žehlení



- připraveno k uložení - stupeň sušení k uložení<sup>1)</sup>



- připraveno k uložení - stupeň extra sušení

1) Výchozí volba přiřazená k programu

#### Nastavení cílové konečné vlhkosti



To může být nezbytné, protože výsledky sušení jsou ovlivněny mnoha podmínkami, např. typem vody, napájecím napětím nebo teplotou okolního prostředí atd.

#### JAK DOSÁHNOUT DOKONALÉHO SUŠENÍ:

1. Pokuste se upravit funkce úrovně suchosti (viz funkce *Stupeň sušení* výše).
2. Pokud chcete dále zvýšit výslednou suchost prádla, můžete upravit výchozí nastavení suchosti (viz níže). Toto nastavení bude fungovat v většině programů s výjimkou programů **Eco**, **Vlna**, **Příkrývka**, **Péřová bunda**, **Osvěžení**, pokud jsou na spotřebiči k dispozici.

Chcete-li změnit výchozí stupeň cílové konečné vlhkosti:

1. Zapněte spotřebič.
2. Zvolte 1 z dostupných programů.
3. Současně stiskněte a podržte tlačítka **Čas sušení** a **+ Proti pomáčkání**.

Na displeji se zobrazí jeden ze symbolů:

 - Maximální suchost

 - Extra suchost

 - Standardní suchost

4. Opakovaně stiskněte tlačítko **Start/Pauza**, dokud nedosáhnete požadované cílové úrovně suchosti.

Stupeň suchosti	Symbol na displeji
maximální suchost	+ [Symbol] [0]
vyšší suchost prádla	+ [Symbol] [0]
standardní suchost prádla	[Symbol] [0]

5. Chcete-li toto nastavení uložit do paměti, současně stisknete a přibližně na 2 sekundy podržte tlačítka **Čas sušení a +** **Proti pomačkání**.

## 7.2 Čas sušení

Pro: Programy Bavlna, Ložní prádlo **XL**, Syntetika a MixDry. Umožňuje uživateli nastavit délku sušícího programu v rozmezí 10 minut až 2 hodiny (po 10minutových krocích). Když je tato funkce zapnutá pro maximum, nezobrazuje se signalizace maximální náplně.



Cyklos trvá po dobu nastaveného sušení bez ohledu na velikost náplně nebo její suchosti.

### DOPORUČENÉ DOBY SUŠENÍ

až 10 minut	sušení pouze studeným vzduchem (bez topného článku).
10 - 40 minut	dodatečné sušení ke zlepšení suchosti po předchozím sušícím programu.
> 40 min	plné sušení menších náplní dobře odstředěného (> 1 200 ot./min.) prádla až do 4 kg.

## funkce Čas sušení s programem Vlna

Funkce, kterou lze použít u programu Vlna k úpravě konečného stupně suchosti na sušší nebo méně suchý.

## 7.3 + Proti pomačkání

Prodlouží fázi proti zmačkání (o délce 30 minut) na konci sušícího programu na 120 minut. Po fázi sušení se buben čas od času protáčí, čímž zabraňuje zmačkání prádla.

Prádlo můžete během fáze ochrany proti zmačkání vyjmout.

## 7.4 Tichý

Spotřebič pracuje při nízké hladině hluku, aniž by to mělo vliv na kvalitu sušení. Spotřebič pracuje pomalu při delší době programu.

## 7.5 Osvěžení

K osvěžení uložených oděvů. Maximální náplň nesmí přesáhnout 1 kg.

## 7.6 Signál

Zvuková signalizace signalizuje následujícím způsobem:

- konec cyklu
- spuštění a konec fáze ochrany proti zmačkání

Zvuková signalizace je ve výchozím nastavení vždy zapnutá. Tuto funkci můžete použít k zapnutí nebo vypnutí zvuku.

Funkce Signál je vypnutá:

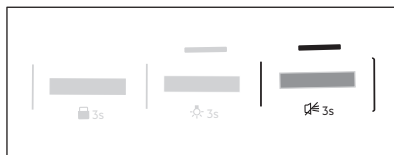

1. Zapněte sušičku.
2. Zvolte jeden z možných programů.
3. Stiskněte a podržte tlačítko Osvěžení přibližně tři sekundy.

Na displeji se zobrazí symbol [Symbol].

4. Chcete-li aktivovat Signál, znovu stiskněte výše uvedené tlačítko, dokud symbol nezmizí.

## 7.7 Konec za



Tato funkce umožňuje vybrat čas, kdy má být program dokončen. Po zapnutí spotřebič čeká na správný okamžik, než zahájí proces sušení.

Čas Konec za je součet doby pohotovosti a doby sušení.



## 8. NASTAVENÍ

### 8.1 Vypnutí ukazatele zásobníku na vodu



Ukazatel zásobníku vody je ve výchozím nastavení zapnutý. Rozsvítí se na konci sušicího programu nebo během programu, když je zásobník na vodu plný. Pokud je nainstalována vypouštěcí souprava, zásobník vody se vypouští automaticky a ukazatel může být trvale vypnutý.

Vypnutí kontrolky:

1. Zapněte spotřebič.
2. Zvolte 1 z dostupných programů.
3. Současně stiskněte a podržte tlačítka **Tichý** a **Osvěžení**.

Ukazatel zásobníku na vodu:  nesvítí a zobrazí se symbol  – ukazatel zásobníku vody je trvale **vypnutý**



Chcete-li ukazatel zásobníku na vodu opět zapnout, postupujte znovu podle výše uvedeného postupu. Ukazatel zásobníku na vodu:  svítí a zobrazí se symbol  – ukazatel zásobníku vody je trvale **zapnutý**

### 8.2 Počítadlo provozních hodin

Tato funkce umožňuje zobrazit celkovou dobu provozu spotřebiče v hodinách, která se počítá od okamžiku prvního zapnutí. Zobrazí se skutečná provozní doba programů (nezahrnuje pauzy ani čas odloženého startu).

Chcete-li tuto hodnotu zobrazit, postupujte následovně:

1. Zapněte spotřebič stisknutím tlačítka **Zap./Vyp.**
2. Na několik sekund stiskněte a podržte tlačítka **Stupeň sušení** a **Čas sušení**.
3. Po 3 sekundách se na displeji zobrazí celkový počet hodin provozu spotřebiče: např. pokud je provozní doba **1276** hodin, na displeji se zobrazí text **Hr** na 2 sekundy, poté **12** na 2 sekundy a poté **76**. Tato hodnota se zobrazuje postupně dvěma číslicemi: první dvě číslice označují tisíce a stovky, druhé dvě číslice označují desítky a jednotky.

Tento režim ukončíte stisknutím libovolného tlačítka, otočením ovladače nebo vypnutím spotřebiče.

### 8.3 Tovární nastavení

Tato funkce umožňuje obnovit výchozí tovární nastavení. Uložené funkce a pracovní režimy budou resetovány.

Tuto funkci **zapnete** následujícím postupem:

1. Zapněte spotřebič stisknutím tlačítka **Zap./Vyp.**
2. Počkejte přibližně 8 sekund.
3. Na několik sekund stiskněte a podržte tlačítka **+ Proti pomačkání** a **Tichý**.
4. Spotřebič potvrdí operaci zobrazením .



Pokud postup nefunguje (to může být z důvodu vypršení časového limitu nebo špatné kombinace tlačítek), spotřebič vypněte a proces zopakujte od začátku.

## 9. PŘED PRVNÍM POUŽITÍM



Zadní zámky bubnu se automaticky odstraní při prvním spuštění sušičky. Je možné, že přitom zaznamenáte určitý hluk.

### Odstranění zadních zámků bubnu:

1. Zapněte spotřebič.
2. Nastavte jakýkoli program.
3. Stiskněte tlačítko **Start/Pauza**. Buben se začne otáčet. Zadní zámky bubnu se automaticky deaktivují.



## Před použitím přístroje k sušení:

- Vyčistěte buben sušičky vlhkým hadrem.
- Spusťte hodinový program s vlhkým prádlem.



Na začátku sušicího programu (prvních 3–5 min) může být zvuk poněkud hlasitější. Důvodem je spuštění kompresoru. Jedná se o běžný jev u spotřebičů s kompresorem, jako jsou chladničky a mrazničky.

## 9.1 Neobvyklý zápach

Spotřebič je zabalený natěsno.

Po vybalení spotřebič můžete ucítit neobvyklý zápach. To je u zcela nových spotřebičů normální.

Spotřebič je vyroben z několika různých druhů materiálů, které spolu vytváří neobvyklý zápach.

Časem během používání neobvyklý zápach po několika sušicích programech postupně zmizí.

## 9.2 Zvuky



Během sušicího programu mohou v různých chvílích znít různé zvuky. Jedná se o zcela normální provozní zvuky.

### Pracující kompresor.

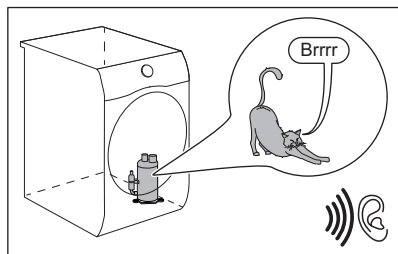

### Otáčející se buben.

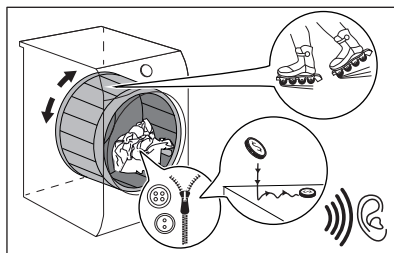

### Pracující ventilátory.

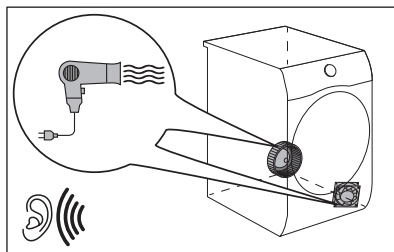

### Pracující ventilátory.

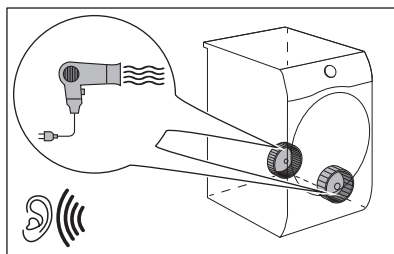

### Pracující čerpadlo a odvádění kondenzátu do nádrže.

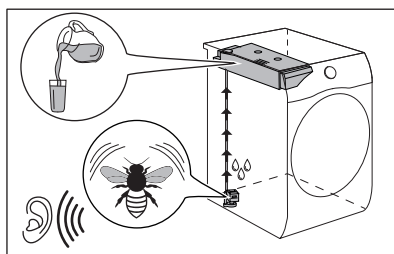

## 10. DENNÍ POUŽÍVÁNÍ

### 10.1 Příprava prádla



Plnění bubny až do maximální kapacity určené pro příslušné programy přispívá k úspoře energie.



Velmi často je prádlo po pracím programu zamuchlané a propletené. Sušení zamuchlaného a propleteného prádla je neúčinné. Pro zajištění správného toku vzduchu a rovnoměrného sušení se doporučuje prádlo postupně protřepat a vložit do bubnové sušičky.

Zajištění správného sušení:

- Zatáhněte zipy.
- Zapněte knoflíky povlaků na přikrývky a polštáře.
- Nenechte pásky a tkanice (např. zástěr) volně. Před spuštěním programu je svažte.

- Vyndejte všechny předměty z kapes.
- Tkaniny s vnitřní bavlněnou vrstvou obraťte naruby. Bavlněná vrstva musí být navrch.
- Vždy nastavte program, který je vhodný pro daný typ prádla.
- Nevkládejte spolu světlé a tmavé barvy.
- U bavlněných tkanin, žerzejů a pleteného oblečení použijte vhodný program, abyste zabránili jejich sražení.
- Nepřekračujte maximální náplň uvedenou v části o programech nebo zobrazenou na displeji.
- Sušte pouze prádlo, které je vhodné pro sušení v bubnové sušičce. Postupujte podle textilního štítku na oblečení.
- Nesušte společně velké a malé kusy prádla. Malé kusy prádla se mohou zachytit ve velkých kusech a zůstat tak vlhké.
- Protřepete velké kusy oblečení, tkanin, než je vložíte do bubnové sušičky. A to proto, abyste se vyvarovali vlhkých míst uvnitř tkanin po sušícím programu.

Textilní štítek	Popis
	Prádlo je vhodné pro sušení v bubnové sušičce.
	Prádlo je vhodné pro sušení v bubnové sušičce při vyšších teplotách.
	Prádlo je vhodné pro sušení v bubnové sušičce pouze při nízkých teplotách.
	Prádlo není vhodné pro sušení v bubnové sušičce.

### 10.2 Vkládání prádla

#### POZOR!

Dbejte na to, aby se prádlo nezachytilo mezi dvířka spotřebiče a gumové těsnění.

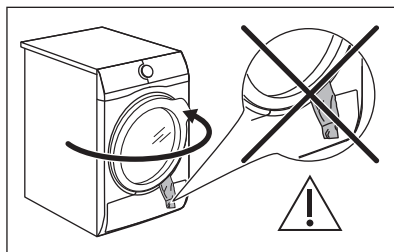

1. Otevřete dvířka spotřebiče.
2. Postupně naplňte prádlo.

3. Zavřete dvířka spotřebiče.

### 10.3 Zapnutí spotřebiče

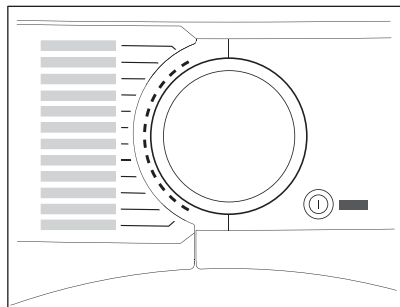

Zapnutí spotřebiče:

Stiskněte tlačítko Zap./Vyp..

Když je spotřebič zapnutý, na displeji se zobrazují některé ukazatele.

### 10.4 Režim nízké spotřeby

Aby se snížila spotřeba energie, tato funkce vypne automaticky spotřebič:

- Po 5 minutách, kdy nebyl program spuštěn.
- Po 5 minutách od konce programu nebo fáze proti zmačkání.



Když spotřebič přejde do režimu nízké spotřeby, displej a ikony zhasnou. Můžete ho znovu aktivovat stisknutím tlačítka Zap./Vyp..

### 10.5 Nastavení programu

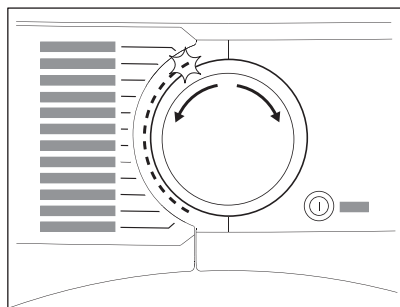

Pomocí programového voliče nastavte požadovaný program.

Na displeji se zobrazí přibližná délka programu.



Skutečný čas sušení bude záviset na typu náplně (množství a složení), teplotě v místnosti a počáteční vlhkosti vašeho prádla po fázi odstředění.

### 10.6 Funkce

Spolu s programem můžete zvolit jednu nebo více speciálních funkcí.

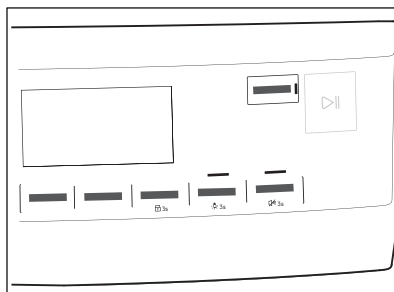

Funkci zapnete nebo vypnete stisknutím příslušného tlačítka nebo kombinace dvou tlačítek.

Rozsvítí se příslušný symbol na displeji nebo kontrolka LED nad tlačítkem.

### 10.7 Funkce dětského zámku

Nastavená funkce dětské pojistky brání dětem ve hraní si se spotřebičem. Funkce dětského zámku zablokuje všechna dotyková tlačítka a programový volič (tato funkce nezablokuje tlačítko **Zap./Vyp.**).

Funkci dětského zámku můžete zapnout:

- před stisknutím tlačítka **Start/Pauza** – spotřebič nelze spustit
- po stisknutí tlačítka **Start/Pauza** – volba programů a funkcí není dostupná.

Zapnutí funkce dětské bezpečnostní pojistky:

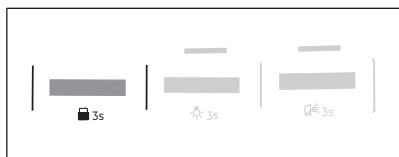

1. Zapněte sušičku.
2. Zvolte 1 z dostupných programů.
3. Stiskněte a podržte tlačítko **+ Proti pomačkání** přibližně tři sekundy.

Na displeji se zobrazí symbol

4. Funkci dětské bezpečnostní pojistky vypnete stisknutím stejného tlačítka, dokud se symbol nepřestane zobrazovat.

## 10.8 Spuštění programu

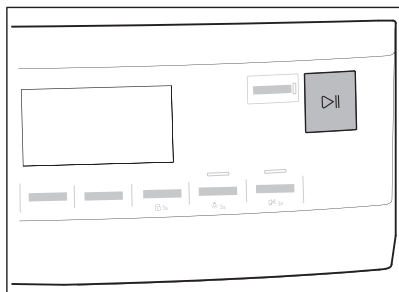

Spuštění programu:

Stiskněte tlačítko **Start/Pauza**. Spotřebič se spustí a kontrolka LED nad tlačítkem přestane blikat a svítí.

## 10.9 Spuštění programu s Konec za

Pokyny pro nastavení funkce Konec za:

1. Nastavte sušicí program a funkce.
2. Opakovaně stiskněte Konec za, dokud se na displeji nezobrazí požadovaný čas do dokončení programu (např. **1 2h** pokud má být program dokončen do 12 hodin.)
3. Stiskněte tlačítko Start/Pauza. Buben se začne otáčet, aby provedl **ProSense** odhad, pokud je to nastaveno ve zvoleném programu.

4. Spotřebič spustí odpočítávání do konce programu a program se spustí ve správný okamžik pro dokončení.

## 10.10 Detekce náplně ProSense



Technologie **ProSense** detekuje velikost náplně a podle toho určuje délku trvání programu. Funguje s většinou programů.

Po nastavení sušicího programu se rozsvítí ikona **ProSense**, pokud je použita detekce náplně prádla.

Stisknutím tlačítka Start/Pauza spustí **ProSense** detekci náplně prádla:

1. Spotřebič rozpozná náplň během první minuty: ukazatel bliká, segmenty pod ikonou se pohybují sem a tam a buben se krátce otáčí.
2. Když se buben přestane otáčet a na displeji se zobrazí nová délka programu, upravená podle zjištěné náplně. Počet segmentů od 1 do 4 představuje odhadované množství náplně. 4 segmenty představují maximální množství náplně pro zvolený program.



V případě **přeplnění bubnu** se opět rozsvítí ukazatel maximální deklarované

náplně a bliká ukazatel **MAX**. V takovém případě je po dobu těchto 30 sekund možné otevřít dvířka a odebrat nadbytečné prádlo. Po vyjmutí znovu spusťte program stisknutím tlačítka Start/Pauza. Pokud nesnížíte množství prádla, prací program se přesto spustí. V takovém případě nebude možné zaručit nejlepší výsledky.

## 10.11 Změna programu

Změna programu:

1. Stisknutím tlačítka Zap./Vyp. vypnete spotřebič.
2. Dalším stisknutím tlačítka Zap./Vyp. spotřebič zapnete.
3. Nastavte nový program.

## 10.12 Konec programu



Po každém sušicím programu vyčistěte filtr a vyprázdněte nádržku na vodu. (Viz kapitolu ČIŠTĚNÍ A ÚDRŽBA.)

Po dokončení sušícího programu se na displeji zobrazí symbol . Pokud je zapnutá funkce Signál, bude po dobu 1 minuty přerušovaně znít zvukový signál.



Pokud spotřebič nevypnete, spustí se fáze ochrany proti zmačkání (tato funkce není zapnutá u všech programů). Blikající symbol signalizuje spuštění fáze ochrany proti zmačkání. Během této fáze lze prádlo vyjmout.

Pro vyjmutí prádla:

1. Stisknutím tlačítka Zap./Vyp. na 2 sekundy vypnete spotřebič.
2. Otevřete dvířka spotřebiče.
3. Vyjměte prádlo.

### 4. Zavřete dvířka spotřebiče.

Možné příčiny neuspokojivých výsledků sušení:

- Nevhodná výchozí stupeň vlhkosti. Viz kapitolu *Nastavení cílové konečné vlhkosti*
- Teplota v místnosti je příliš nízká nebo příliš vysoká. Optimální teplota v místnosti je 18 - 25 °C.



Po každém programu nechte dvířka mírně otevřená za účelem zabránění vlhkosti.

## 10.13 Osvětlení bubnu svítí

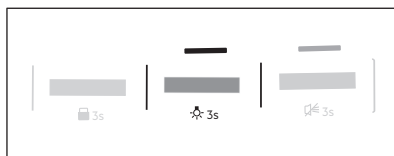

Stiskněte a podržte tlačítko **Tichý** přibližně tři sekundy.

Osvětlení uvnitř bubnu svítí.

## 11. TIPY A RADY

### 11.1 Ekologické rady



Plnění bubnu až do maximální kapacity určené pro příslušné programy přispívá k úspoře energie.

- Před sušením prádlo dobře odstředte.
- Nepřekračujte množství prádla, která jsou uvedena v kapitole programů.
- Vyčistěte filtr po každém sušicím cyklu.
- Nepoužívejte aviváž k praní a následnému sušení. V sušičce se prádlo automaticky změkčí.

- Vodu ze zásobníku můžete použít k žehlení prádla. Nejprve je nutné vodu přefiltrovat, aby v ní nezůstala textilní vlákna (stačí i obyčejný filtr na kávu).
- Otvory pro proudění vzduchu na spodku spotřebiče udržujte vždy průchodné.
- Ujistěte se, že v místě instalace spotřebiče může dobře proudit vzduch.

## 12. ČIŠTĚNÍ A ÚDRŽBA

### 12.1 Rozvrh pravidelného čištění

Pravidelné čištění pomáhá prodloužit životnost vašeho spotřebiče.

Pokud spotřebič delší dobu nepoužíváte, vypojte ho ze zásuvky.

## Orientační plán pravidelného čištění:

Čištění filtru systému	Když bliká ukazatel 
Vyprázdněte zásobník na vodu	Když bliká ukazatel 
Čištění kondenzátoru	Když bliká ukazatel 
Čištění bubny	Každé dva měsíce
Čištění ovládacího panelu a krytu	Každé dva měsíce
Čištění otvorů pro průtok vzduchu	Každé dva měsíce

Následující odstavec vysvětluje, jak by se měla každá část čistit.

### 12.2 Odstranění cizích předmětů



Než spustíte program sušení, ujistěte se, že jsou kapsy prádla prázdné a všechny volné prvky jsou upevněny. Viz část „Příprava prádla“.

Po programu sušení odstraňte veškeré cizí předměty, které v bubnu najdete (např. kovové sponky, knoflíky, mince atd.).

### 12.3 Čištění filtru

Na konci každého programu se na displeji zobrazí symbol  *filtr* a je nutné vyčistit filtr.



Filtr zachycuje vlákna, která se nahromadí v průběhu sušení.



Pravidelné čištění filtru umožňuje dosahovat nejlepších výsledků sušení. Ucpaný filtr má za následek delší sušicí cyklus, a tím i vyšší spotřebu energie. Filtr vyčistěte ručně. V případě potřeby použijte vysavač.



#### **POZOR!**

Při čištění filtrů je nutné vlákna vyhodit do odpadkového koše a nesplachovat je do odtoku, aby se zabránilo šíření mikroplastů v systému odpadní vody.

1. Otevřete dvířka spotřebiče. Vytáhněte filtr nahoru.

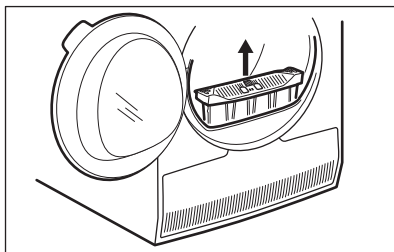

2. Filtr otevřete zatlačením háčku.

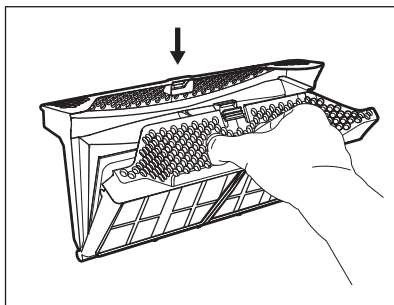

3. Z obou vnitřních částí filtru rukou vyberte vlákna.

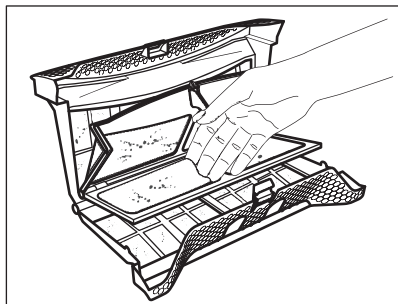

Vlákna vyhodte do koše.

4. V případě potřeby filtr vyčistěte pomocí vysavače. Zavřete filtr.
5. V případě potřeby odstraňte vlákna ze zásuvky a těsnění filtru. Můžete použít vysavač. Vložte filtr zpět do jeho zásuvky.

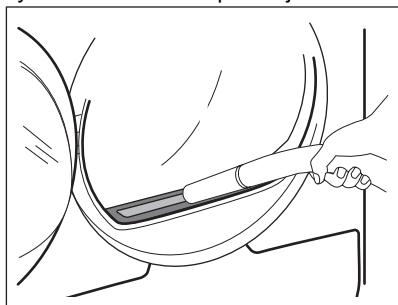

## 12.4 Vypuštění zásobníku na vodu

Nádržku na kondenzovanou vodu vyprázdněte po každém sušicím programu.

Pokud je nádržka na kondenzovanou vodu plná, program se automaticky zastaví. Na displeji se zobrazí symbol  nádržka a je nutné vypustit zásobník na vodu.

Při vypouštění vody ze zásobníku postupujte takto:

1. Vytáhněte zásobník na vodu a udržujte jej ve vodorovné poloze.

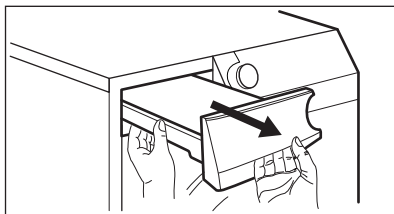

2. Plastovou spojku vytáhněte ven a vodu vylijte do dřezu nebo vhodné nádoby.

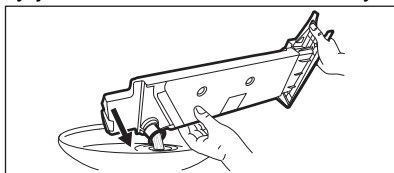

3. Plastovou spojku zasuňte a zásobník na vodu vložte zpět.
4. Chcete-li, aby program pokračoval, stiskněte tlačítko Start/Pauza.

## 12.5 Čištění kondenzátoru

Pokud na displeji bliká symbol  kondenzátor, zkontrolujte kondenzátor a jeho komoru. Jsou-li zanesené, vyčistěte je. Kontrolu provádějte nejméně jednou za půl roku.

### VAROVÁNÍ!

Nedotýkejte se kovového povrchu holýma rukama. Hrozí nebezpečí úrazu. Noste ochranné rukavice. Čištění provádějte opatrně, abyste nepoškodili kovový povrch.

### POZOR!

K odstranění vláken z kondenzátoru nepoužívejte na vysavači tvrdý nástavec. Mohlo by dojít k poškození žeber kondenzátoru, což vede k nižšímu výkonu spotřebiče a delší době sušení.

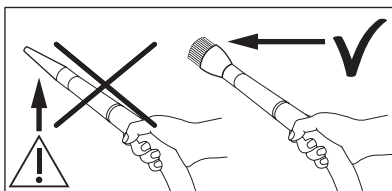

Kontrola:

1. Otevřete dvířka. Vytáhněte filtr nahoru.

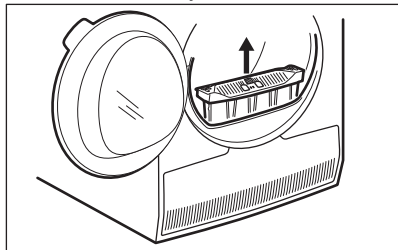

2. Otevřete kryt kondenzátoru.

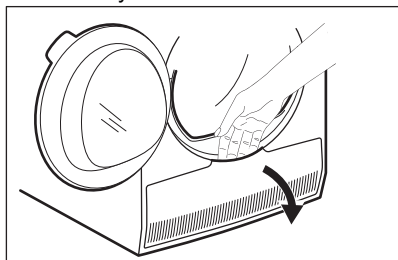

3. Otočte páčkou a odjistěte víko kondenzátoru.

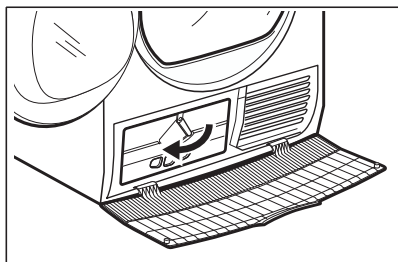

4. Sklopte víko kondenzátoru dolů.

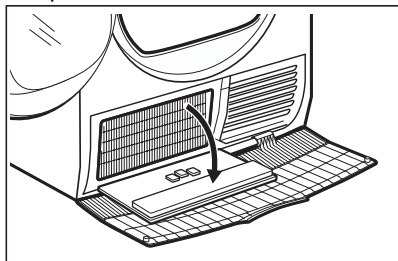

5. V případě potřeby odstraňte vlákna z kondenzátoru a jeho komory. Můžete

použít vysavač s kartáčovým nástavcem.

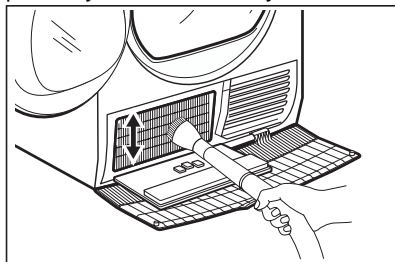

6. Zavřete víko kondenzátoru.
7. Otočte páčkou, dokud nezaklapne.
8. Vraťte filtr zpět.

## 12.6 Čištění bubnu

### ⚠ VAROVÁNÍ!

Před čištěním spotřebič vypojte ze zásuvky.

K čištění vnitřku a žeber bubnu používejte neutrální mýdlový prostředek. Vyčištěný povrch osušte měkkým hadrem.

### ⚠ POZOR!

K čištění bubnu nepoužívejte abrazivní prostředky nebo drátěnku.

## 12.7 Čištění ovládacího panelu a skříně spotřebiče

K čištění ovládacího panelu a skříně spotřebiče použijte neutrální mýdlový prostředek.

K čištění použijte vlhký hadr. Vyčištěný povrch osušte měkkým hadrem.

### ⚠ POZOR!

Nepoužívejte čisticí prostředky na nábytek nebo přípravky, které mohou způsobit korozi.

## 12.8 Čištění otvorů pro proudění vzduchu

Pomocí vysavače odstraňte vlákna z otvorů pro proudění vzduchu.



## 13. ODSTRAŇOVÁNÍ ZÁVAD

### **VAROVÁNÍ!**

Viz kapitoly o bezpečnosti.

### 13.1 Chybové kódy

Spotřebič nezačne pracovat nebo se během provozu zastavuje.

Nejprve zkuste najít řešení problému (viz tabulka). Pokud problém přetrvává, obraťte se na autorizované servisní středisko.

### **VAROVÁNÍ!**

Před každou kontrolou spotřebič vypněte.

**U závažných problémů zazní zvuková signalizace, na displeji se zobrazí chybový kód a tlačítko Start/Pauza může začít nepřetržitě blikat:**

Chybový kód	Možná příčina	Řešení
E50	Motor spotřebiče je přetížený. V bubnu je příliš mnoho prádla nebo se prádlo zachytilo.	Program se nedokončil. Vyměte prádlo z bubnu, nastavte program a cyklus restartujte.
E90 nebo E91	Vnitřní chyba. Chyba v komunikaci mezi elektronickými prvky spotřebiče.	Program se nedokončil správně nebo se spotřebič vypnul příliš brzy. Vypněte spotřebič a znovu ho zapněte. Objeví-li se chybový kód znovu, obraťte se na autorizované servisní středisko.
EH0	Napájení ze sítě je nestabilní.	Zobrazuje-li spotřebič kód <b>EH0</b> , vyčkejte, dokud se nestabilizuje napájení v síti, a poté stiskněte start. Pozastaví-li spotřebič program bez jakéhokoliv upozornění, stiskněte spuštění programu. Zobrazí-li se varování znovu, zkontrolujte integritu napájecího kabelu / zásuvky nebo napájení v síti.

Jsou-li na displeji zobrazeny jiné chybové kódy, spotřebič vypněte a zapněte. Pokud problém přetrvává, obraťte se na autorizované servisní středisko.

V případě jiného problému s bubnovou sušičkou vyhledejte možná řešení v níže uvedené tabulce.

## 13.2 Odstraňování závad

Problém	Možná příčina	Řešení
Bubnová sušička nefunguje.	Bubnová sušička není zapojená do proudu.	Zapojte spotřebič do síťové zásuvky. Zkontrolujte pojistku v pojistkové skříňce (domácí instalace).
	Dvířka jsou otevřená.	Zavřete dvířka.
	Nestiskli jste tlačítko Zap./Vyp..	Stiskněte tlačítko Zap./Vyp..
	Nestiskli jste tlačítko Start/Pauza.	Stiskněte tlačítko Start/Pauza.
Výsledky sušení nejsou uspokojivé.	Spotřebič je v pohotovostním režimu.	Stiskněte tlačítko Zap./Vyp..
	Nesprávná volba programu.	Zvolte vhodný program. <b>1)</b>
	Filtr je ucpaný.	Vyčistěte filtr. <b>2)</b>
	Funkce Stupeň sušení byla nastavena na  suché k žehlení. <b>3)</b>	Změňte funkci Stupeň sušení na vyšší stupeň.
	Náplň byla příliš objemná.	Nepřesahujte maximální náplň prádla.
	Otvory pro proudění vzduchu jsou zanesené.	Vyčistěte větrací otvory na spodku spotřebiče.
	Na snímači vlhkosti v bubnu jsou nečistoty.	Vyčistěte přední povrch bubnu.
Plnicí dvířka nelze zavřít.	Není nastaven požadovaný stupeň suchosti.	Upravte stupeň suchosti. <b>4)</b>
	Kondenzátor je zanesený.	Vyčistěte kondenzátor. <b>2)</b>
	Filtr není zajištěn ve své poloze.	Vložte filtr do správné polohy.
Program nebo funkci nelze změnit.	Mezi dvířka a těsnění se zachytilo prádlo.	Odstraňte zachycené prádlo a zavřete dvířka.
	Po spuštění programu nelze změnit program ani funkci.	Bubnovou sušičku vypněte a zapněte. Dle potřeby změňte program nebo funkci.
Funkci nelze zvolit. Zazní zvukový signál.	Funkci, kterou jste se pokusili zvolit, není možné použít se zvoleným programem.	Bubnovou sušičku vypněte a zapněte. Dle potřeby změňte program nebo funkci.
Osvětlení bubnu nefunguje.	Závada na osvětlení bubnu.	Kontaktujte servisní středisko ohledně výměny osvětlení bubnu.
Na displeji se zobrazí neočekávaná doba sušení.	Doba sušení se počítá v závislosti na velikosti náplně a vlhkosti.	Výpočet probíhá automaticky – spotřebič pracuje správně.
Program nepracuje.	Zásobník na vodu je plný.	Vypust'te zásobník na vodu a stiskněte tlačítko Start/Pauza. <b>2)</b>

Problém	Možná příčina	Řešení
Sušicí program je příliš krátký.	Malá náplň prádla.	Zvolte časový program. Hodnota času musí souviset s náplní. Pro sušení jednoho kusu nebo menšího množství prádla doporučujeme používat krátkou dobu sušení.
	Prádlo je příliš suché.	Zvolte časový program nebo vyšší stupeň sušení (např. ☀️ <i>extra suché</i> )
Sušicí program je příliš dlouhý. <b>5)</b>	Filtr je ucpaný.	Vyčistěte filtr.
	Náplň prádla je příliš objemná.	Nepřesahujte maximální náplň prádla.
	Prádlo nebylo dostatečně odstředěno.	Prádlo v pračce dobře odstředte.
	Příliš nízká či příliš vysoká teplota v místnosti - nejedná se o závadu spotřebiče.	Zajistěte, aby teplota místnosti byla vyšší než +5 °C a nižší než +35 °C. Optimální teplota v místnosti pro dosažení nejlepších výsledků sušení je v rozmezí 18 ° - 25 °C.

1) Řiďte se popisem programu — viz kapitola PROGRAMY.

2) Viz kapitola *ČIŠTĚNÍ A ÚDRŽBA*.

3) Pouze sušičky s funkcí Stupeň sušení.

4) Viz kapitola TIPY A RADY.

5) Poznámka: Sušicí program se ukončí automaticky po uplynutí maximálně 6 hodin.

### 13.3 Možné příčiny neuspokojivých výsledků sušení:

- Filtr je ucpaný. Zanesený filtr snižuje účinnost sušení.
- Otvory pro proudění vzduchu jsou zanesené.
- Buben je znečištěný.

- Nevhodná výchozí stupeň vlhkosti. Viz kapitola *Nastavení cílové konečné vlhkosti*
- Teplota v místnosti je příliš nízká nebo příliš vysoká. Optimální teplota v místnosti je 18 - 25 °C.

## 14. STRUČNÝ PŘEHLED

### 14.1 Denní používání

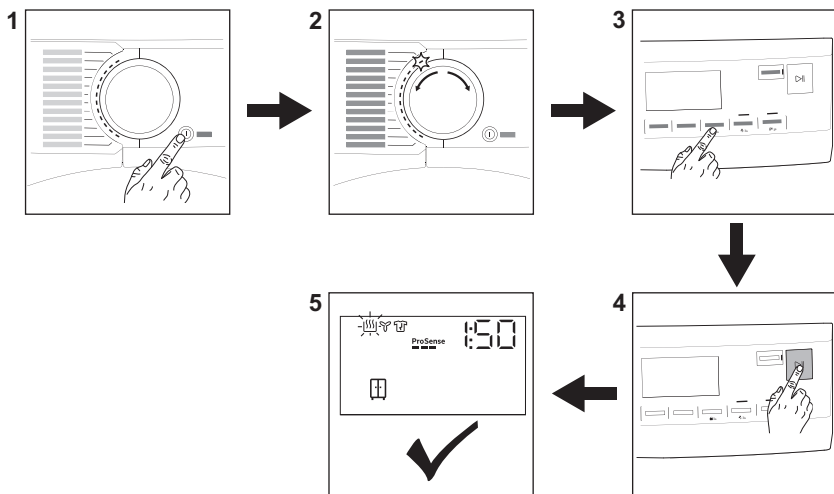

1. Stisknutím tlačítka **Zap./Vyp.** zapnete spotřebič.
2. Pomocí programového voliče nastavte požadovaný program.
3. Funkci zapnete nebo vypnete stisknutím příslušného tlačítka.

4. Stiskněte tlačítko **Start/Pauza**.
5. Spotřebič se spustí.

### 14.2 Čištění filtru

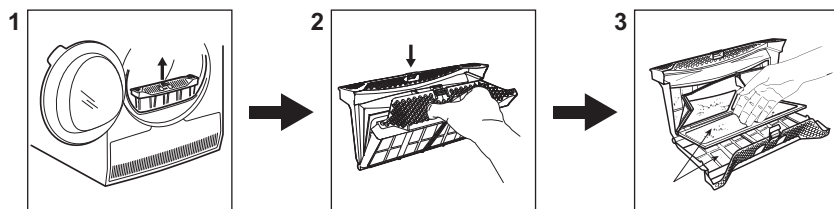





Na konci každého programu se na displeji zobrazí symbol  *filtr* a je nutné vyčistit filtr.

1. Otevřete dvířka spotřebiče. Vytáhněte filtr nahoru.

2. Filtr otevřete zatlačením háčku.
3. Z obou vnitřních částí filtru rukou vyberte vlákna. Vlákna vyhoďte do koše.

## 14.3 Program

Program	Náplň <sup>1)</sup>	Vlastnosti / značka tkaniny ☺, ☹, ☹
MixDry	5,0 kg	Určeno pro běžné sušení prádla, které perete bez třídění. Rovnoměrně vysouší oblečení z bavlny, bavlny a syntetiky a syntetických tkanin.
Eco	8,0 kg	Program pro bavlněné tkaniny navržený pro maximální úsporu energie.
Bavlna	8,0 kg	Program pro bílé a barevné bavlněné tkaniny. Výchozí nastavení je úroveň suchosti prádla připraveného k uložení.
Syntetika	4,0 kg	Kombinované oblečení obsahující převážně syntetická vlákna, jako je polyester, polyamid atd.
Jemné prádlo	2,0 kg	Doporučeno pro běžné jemné tkaniny, jako viskóza, umělé hedvábní, akryl a jejich směsi.
  Vlna	1,0 kg	Šetrně vysouší vlněné oděvy, které lze prát v pračce i v ruce. Po dokončení programu toto oblečení okamžitě vyjměte.
Rychlý 3 kg	3,0 kg	Rychlý cyklus pro každodenní oblečení z bavlny, bavlny a syntetiky a syntetických tkanin. Ideální pro lehké kusy prádla.
Ložní prádlo XL	4,5 kg	Vysuší až tři soupravy ložního prádla najednou. Minimalizuje kroucení a zamotání velkých kusů prádla, aby každé povlečení dosáhlo rovnoměrné suchosti bez mokřích míst.
Přikrývka	3,0 kg	Zajišťuje správné vysušení vnitřních částí od jednoduchých nebo dvojítkých přikrývek, přes polštáře až po polstrované přikrývky.
 Hygiena	5,0 kg	Sušení a dezinfekce vašeho oblečení a dalších předmětů trvalým udržováním teploty nad 60 °C, odstraňuje 99,9 % bakterií a virů <sup>2)</sup> . Poznámka: Tento cyklus je určen pouze pro mokré kusy prádla. Nevhodné pro jemné prádlo.
 Pěřová bunda	2,0 kg	Automatický program, který přesně vysuší i vnitřní vložky bund obsahujících peří, prachové peří nebo syntetickou výplň. Zahovává vzhled oděvu a tepelnou funkčnost
 Outdoor	2,0 kg	Udržuje funkčnost outdoorových tkanin vyrobených z technické textilie a obnovuje vodoodpudivost voděodolných bund a bund-blůz s odnímatelnými vložkami (vhodné pro sušení v bubnové sušičce).

1) Maximální hmotnost platí pro suché prádlo.

2) Testováno na Escherichia coli, Candida albicans a bakteriofág MS2. Nezávislý test provedený společností Swisstat Testmaterialien AG v roce 2021 (zpráva o zkoušce č. 20212038).

## 15. ÚDAJE O SPOTŘEBĚ

### 15.1 Úvod



Návod uvádí dva různé odkazy na energetický štítek EU a předpisy o ekologickém designu.

- Nařízení (EU) 932/2012 a nařízení (EU) 392/2012 platné do 30. června 2025 se vztahuje ke třídám energetické účinnosti od **A+++** do **D**.
- Nařízení (EU) 2023/2534 platné od 1. července 2025 se vztahuje ke třídám energetické účinnosti na energetických štítcích od **A** do **G**.



QR kód na energetickém štítku dodaném se spotřebičem nabízí internetový odkaz na informace týkající se výkonu spotřebiče v databázi EU EPREL. Uchovejte si energetický štítek pro referenční potřeby s návodem k použití a všemi ostatními dokumenty dodanými s tímto spotřebičem.

Tyto informace lze rovněž nalézt v databázi EPREL prostřednictvím odkazu <https://eprel.ec.europa.eu> a pomocí názvu modelu a výrobního čísla, které naleznete na typovém štítku spotřebiče. Umístění typového štítku naleznete v části „Popis spotřebiče“.

### 15.2 Legenda

<b>kg</b>	Náplň prádla.	<b>ot./min.</b>	Odstředěno v
<b>kWh</b>	Spotřeba energie.		
<b>hh:mm</b>	Délka programu.		
<b>%</b>	Počáteční vlhkost na konci odstředovací fáze a cílová konečná vlhkost na konci programu sušení. Čím vyšší je odstředování, tím vyšší je hluk při odstředování, ale tím nižší je počáteční vlhkost a spotřeba energie při sušení prádla.		

### 15.3 Podle nařízení Komise (EU) 2023/2533, nařízení (EU) 2023/2534 a nařízení (EU) 392/2012.



Následující hodnoty byly získány v laboratorních podmínkách dle příslušných norem. Údaje mohou být ovlivněny různými parametry, například množstvím a typem prádla a okolními podmínkami. Spotřeba energie, délka programu sušení a konečná vlhkost mohou být také ovlivněny počátečním obsahem vlhkosti prádla, typem vody, napájecím napětím či změnou výchozích nastavení programu.

Program	Náplň (kg)	Odstřeďeno v (ot./min.)	Počáteční vlhkost (%)	Doba sušení (h:mm)	Spotřeba energie (kWh)	Cílová konečná vlhkost (%)
Eco 1) 2)	8,0	1000	60	2:55	1,47	0,0
Eco 1) 2)	4,0	1000	60	1:45	0,83	0,0

1) Jedná se o referenční program, který se používá k posouzení souladu s britskými nařízeními o ekologickém designu a energetických štítcích, nařízení (EU) 2023/2533 a nařízení (EU) 2023/2534. Tento program je schopen sušit bavlněné prádlo od počátečního obsahu vlhkosti náplně 60 % až po cílový konečný obsah vlhkosti náplně 0 %.

2) Program Eco odpovídá „ Bavlna Eco“, což je „standardní program pro bavlnu“ podle nařízení Komise EU č. 392/2012. Je vhodný k sušení běžného mokrého bavlněného prádla.

### Spotřeba energie v různých režimech

Spotřeba energie v režimu vypnuto (W)	Spotřeba energie v pohotovostním režimu (W)	Odložený start (W)
0,05	0,05	4,00

Doba do režimu Vypnuto/Pohotovost je max. 15 minut.

## 15.4 Běžné programy



Tyto hodnoty jsou pouze informační.

Program	Náplň (kg)	Odstřeďeno v (ot./min.)	Počáteční vlhkost (%)	Doba sušení (h:mm)	Spotřeba energie (kWh)	Cílová konečná vlhkost (%)
Bavlna extra suché	8,0	1000	60	3:41	1,83	-3,0
Bavlna extra suché	4,0	1000	60	2:29	1,17	-3,0
Bavlna suché k žehlení	8,0	1000	60	2:05	1,05	12,0
Bavlna suché k žehlení	4,0	1000	60	1:30	0,70	12,0
Syntetika extra suché	4,0	1200	40	1:39	0,71	0,0
Syntetika suché do skříně	4,0	1200	40	1:14	0,54	1,0
Syntetika suché k žehlení	4,0	1200	40	0:51	0,37	12,0
Vlna	1,0	1200	35	2:34	1,47	5,0

## 16. POZNÁMKY K OCHRANĚ ŽIVOTNÍHO PROSTŘEDÍ

Recyklujte materiály označené symbolem . Obaly vyhodte do příslušných odpadních kontejnerů k recyklaci. Pomáhejte chránit životní prostředí a lidské zdraví a recyklovat elektrické a elektronické spotřebiče určené k

likvidaci. Spotřebiče označené příslušným symbolem  nelikvidujte spolu s domovním odpadem. Spotřebič odevzdejte v místním sběrném dvoře nebo kontaktujte místní úřad.



# Vitajte vo svete AEG! Ďakujeme Vám, že ste si vybrali náš spotrebič.



Rady týkajúce sa používania, brožúry, návody na riešenie problémov a informácie o servise a opravách:  
[www.aeg.com/support](http://www.aeg.com/support)

Vyhradzujeme si právo na zmeny bez predchádzajúceho upozornenia.

## OBSAH

1. BEZPEČNOSTNÉ INFORMÁCIE.....	33
2. BEZPEČNOSTNÉ POKYNY.....	37
3. OPIS VÝROBKU.....	39
4. TECHNICKÉ ÚDAJE.....	41
5. OVLÁDACÍ PANEL.....	41
6. PROGRAM.....	43
7. VOLITEĽNÉ FUNKCIE.....	46
8. NASTAVENIA.....	48
9. PRED PRVÝM POUŽITÍM.....	48
10. KAŽDODENNÉ POUŽÍVANIE.....	50
11. TIPY A RADY.....	53
12. OŠETROVANIE A ČISTENIE.....	54
13. RIEŠENIE PROBLÉMOV.....	57
14. RÝCHLY SPRIEVODCA.....	60
15. SPOTREBA.....	62
16. OCHRANA ŽIVOTNÉHO PROSTREDIA.....	64

## 1. ⚠ BEZPEČNOSTNÉ INFORMÁCIE



Pred začiatkom inštalácie a používaním tohto spotrebiča si pozorne prečítajte priložený návod na používanie.

Výrobca nezodpovedá za zranenia ani za škody spôsobené nesprávnou inštaláciou alebo používaním. Tieto pokyny uchovávajte na bezpečnom a prístupnom mieste, aby ste do nich mohli v budúcnosti nahliadnuť.



**Upozornenie:** Nebezpečenstvo požiaru / Horľavé materiály.

Spotrebič obsahuje horľavý plyn, propán (R290), plyn s vysokou úrovňou environmentálnej kompatibility. Zabezpečte, aby spotrebič nebol blízko ohňa a zápalných zdrojov. Dávajte

pozor, aby ste nepoškodili chladiaci okruh, ktorý obsahuje propán.

## 1.1 Bezpečnosť detí a zraniteľných osôb

### VAROVANIE!

Hrozí nebezpečenstvo udusenía, poranenia alebo trvalého postihnutia.

- Tento spotrebič smú používať deti staršie ako 8 rokov a osoby so zníženou fyzickou, zmyslovou alebo psychickou spôsobilosťou alebo nedostatkom skúseností a znalostí, iba ak sú pod dozorom zodpovednej osoby alebo ak boli zodpovednou osobou poučené o bezpečnom používaní spotrebiča a rozumejú prípadným rizikám.
- Deti od 3 do 8 rokov a osoby s vysokou mierou postihnutia nesmú mať prístup k spotrebiču, pokiaľ nie sú pod nepretržitým dohľadom zodpovednej osoby.
- Deti do 3 rokov nesmú mať prístup k spotrebiču, pokiaľ nie sú pod nepretržitým dohľadom zodpovednej osoby.
- Nedovoľte deťom hrať sa so spotrebičom.
- Obaly vždy uschovajte mimo dosah detí a náležite ich zlikvidujte.
- Umývacie/pracie/čistiace prostriedky uschovávajú mimo dosahu detí.
- Keď sú dvierka spotrebiča otvorené, nedovoľte deťom ani domácim zvieratám, aby sa k nemu priblížili.
- Ak má spotrebič detskú poistku, mala by byť zapnutá.
- Deti nesmú spotrebič bez dozoru čistiť ani vykonávať žiadnu údržbu na spotrebiči.

## 1.2 Všeobecná bezpečnosť

- Tento spotrebič je určený iba na sušenie pranej bielizne v domácnosti.
- Funkciu sušičky nepoužívajte, ak bola bielizeň znečistená priemyselnými chemikáliami.

- Tento spotrebič je určený na jedno použitie v domácnosti v interiéri.
- Tento spotrebič sa môže používať v kanceláriách, hotelových hosťovských izbách, izbách s posteľou a raňajkami, v penziónoch na farme a iných podobných ubytovacích zariadeniach, ak takéto používanie nepresiahne (priemerné) úrovne používania v domácnosti.
- Nemeňte technické parametre tohto spotrebiča.
- Ak chcete sušičku umiestniť na práčku, použijete príslušnú montážnu súpravu. Montážnu súpravu dostupnú u autorizovaného predajcu možno použiť len so spotrebičmi uvedenými v pokynoch, ktoré sa dodávajú s príslušenstvom. Pred inštaláciou si ich pozorne prečítajte (riadte sa pokynmi k inštalácii).
- Spotrebič môžete inštalovať ako voľne stojaci spotrebič alebo pod kuchynský pult vo výklenku s potrebnými rozmermi (riadte sa pokynmi na inštaláciu).
- Spotrebič neinštalujte za uzamykateľné dvere, posuvné dvere ani dvere so závesom na opačnej strane, kde dvierka spotrebiča nemožno úplne otvoriť.
- Vetrací otvor v dolnej časti spotrebiča nesmie byť zakrytý kobercom, podložkou ani inou pokrývkou podlahy.
- **UPOZORNENIE:** Spotrebič sa nesmie zapájať cez externé spínacie zariadenie, ako napr. časovač, ani nesmie byť zapojený do obvodu, ktorý sa pravidelne vypína a zapína.
- Sieťovú zástrčku zapojte do sieťovej zásuvky až na konci procesu inštalácie. Skontrolujte, či je sieťová zástrčka prístupná aj po inštalácii.
- V miestnosti inštalácie spotrebiča zabezpečte dobré vetranie, aby sa do miestnosti nevracali nežiaduce plyny zo spotrebičov spaľujúcich plyn alebo iné palivá, ani spaliny zo zariadení s otvoreným plameňom.
- **UPOZORNENIE:** Spotrebič neinštalujte do prostredia bez výmeny vzduchu.  
Spotrebič obsahuje horľavý plyn, propán (R290), plyn s vysokou úrovňou environmentálnej kompatibility.

Zabezpečte, aby spotrebič nebol blízko ohňa a zápalných zdrojov. Dávajte pozor, aby ste nepoškodili chladiaci okruh, ktorý obsahuje propán.

- UPOZORNENIE: Vetrací otvor na telese spotrebiča alebo na vstavanej konštrukcii nesmie byť prekrytý.
- UPOZORNENIE: Nepoškodzujte chladiaci okruh.
- UPOZORNENIE: Nedotýkajte sa prístupných kovových rebier kondenzátora holými rukami. Riziko poranenia. Používajte ochranné rukavice.
- Ak je poškodený elektrický napájací kábel, musíte ho dať vymeniť u výrobcu, v autorizovanom servisnom stredisku alebo u kvalifikovanej osoby, aby sa predišlo nebezpečenstvu.
- Neprekračujte maximálnu náplň 8,0 kg (pozrite si kapitolu „Tabuľka programov“).
- Odstráňte vlákna alebo obalové nečistoty, ktoré sa nahromadili okolo spotrebiča.
- Spotrebič nespúšťajte bez filtra. Filter na zachytávanie textilných vlákien čistite pred alebo po každom použití.
- V sušičke nesusťte veci, ktoré nie sú oprané.
- Predmety znečistené látkami ako je olej na varenie, acetón, alkohol, benzín, petrolej, čističe škvŕn, terpentín, vosky a odstraňovače vosku sa pred sušením v sušičke musia vyprať v horúcej vode so zvýšenou dávkou pracieho prostriedku.
- Položky ako penová guma (latexová pena), sprchové čiapky, nepremokavé textílie, gumené výrobky a odevy alebo vankúše vybavené penovými gumenými vankúšikmi by sa nemali vysušiť v sušičke.
- Avivážne prípravky alebo podobné výrobky sa musia používať iba v súlade s pokynmi od výrobcu produktu.
- Z bielizne vyberte všetky predmety, ktoré by mohli byť zdrojom vznietenia ako napr. zapalovače alebo zápalky.
- UPOZORNENIE: Sušičku nikdy nezastavujte pred skončením cyklu sušenia, iba ak sa všetka bielizeň rýchlo vyberie a rozprestrie, aby sa teplo rozptýlilo.

- Pred vykonávaním údržby spotrebič vypnite a vytiahnite jeho zástrčku zo sieťovej zásuvky.

## 2. BEZPEČNOSTNÉ POKYNY

### 2.1 Inštalácia



Upozornenie: Nebezpečenstvo požiaru / Horľavé materiály.

- Odstráňte všetky obaly.
- Poškodený spotrebič neinštalujte ani nepoužívajte.
- Dodržiavajte pokyny na inštaláciu dodané so spotrebičom.
- Spotrebič neinštalujte do prostredia bez výmeny vzduchu  
Spotrebič obsahuje horľavý plyn, propán (R290), plyn s vysokou úrovňou environmentálnej kompatibility. Zabezpečte, aby spotrebič nebol blízko ohňa a zápalných zdrojov. Dávajte pozor, aby ste nepoškodili chladiaci okruh, ktorý obsahuje propán.
- Vždy dávajte pozor, ak presúvate spotrebič, pretože je ťažký. Vždy používajte ochranné rukavice a uzavretú obuv.
- Spotrebič neinštalujte ani nepoužívajte na miestach, kde teplota môže byť nižšia ako 5 °C alebo vyššia ako 35 °C.
- Podlaha, kde má byť spotrebič umiestnený, musí byť rovná, stabilná, čistá a odolná voči vyššej teplote.
- Zabezpečte prúdenie vzduchu medzi spotrebičom a podlahou.
- Pri presúvaní udržiavajte spotrebič vždy vo zvislej polohe.
- Zadnú stranu spotrebiča je potrebné umiestniť k stene.
- Po umiestnení spotrebiča do konečnej trvalej polohy skontrolujte pomocou vodováhy, či je vo vodorovnej polohe. Ak nie je vo vodorovnej polohe, zvýšte alebo znížte nožičky podľa potreby.

### 2.2 Elektrické zapojenie

#### VAROVANIE!

Hrozí nebezpečenstvo požiaru a zásahu elektrickým prúdom.

- Sieťovú zástrčku pripojte do sieťovej zásuvky až po dokončení inštalácie. Po inštalácii sa uistite, že máte prístup k sieťovej zástrčke.
- UPOZORNENIE: Tento spotrebič je určený na inštaláciu/pripojenie k uzemňovaciemu pripojeniu v budove.
- Uistite sa, že parametre na typovom štítku sú kompatibilné s elektrickým napätím zdroja napájania.
- Vždy používajte správne nainštalovanú zásuvku odolnú proti nárazom.
- Nepoužívajte viaczásuvkové adaptéry ani predlžovacie káble.
- Spotrebič neodpájajte ťahaním za napájací kábel. Vždy ťahajte za sieťovú zástrčku.
- Nedotýkajte sa elektrického napájacieho kábla ani jeho zástrčky mokrymi rukami.

### 2.3 Používanie

#### VAROVANIE!

Hrozí nebezpečenstvo poranenia, zásahu elektrickým prúdom, požiaru, popálenín alebo poškodenia spotrebiča.



Upozornenie: Nebezpečenstvo požiaru / Horľavé materiály. Spotrebič obsahuje horľavý plyn, propán (R290), plyn s vysokou úrovňou environmentálnej kompatibility. Zabezpečte, aby spotrebič nebol blízko ohňa a zápalných zdrojov. Dávajte pozor, aby ste nepoškodili chladiaci okruh, ktorý obsahuje propán.

- Tento spotrebič je určený iba na použitie v domácnosti (vo vnútri).

- Nesušte poškodené odevy (roztrhnuté, rozstrapkané), ktoré obsahujú vypchávkvy alebo výplň.
- Ak periete bielizeň s odstraňovačom škvrn, pred cyklom sušenia pustíte dodatočný oplachovací cyklus.
- V tomto spotrebiči sušte iba bielizeň vhodnú na sušenie v ňom. Dodržiavajte pokyny pre pranie uvedené na štítku bielizne.
- Skondenzovanú/destilovanú vodu nepite ani ju nepoužívajte na prípravu jedla. Ľudom a domácim zvieratám môže spôsobiť zdravotné problémy.
- Na otvorenej dvierka spotrebiča si nesadajte ani na ne nestúpajte.
- V spotrebiči nesušte mokrú bielizeň z ktorej kvapká.

## 2.4 Vnútorne osvetlenie

### **VAROVANIE!**

Riziko poranenia.

- Viditeľné žiarenie diódy LED – nepozerajte sa priamo do lúča.
- Ak treba vymeniť vnútorné osvetlenie, obráťte sa na autorizované servisné stredisko.

## 2.5 Starostlivosť a čistenie

### **VAROVANIE!**

Hrozí nebezpečenstvo poranenia alebo poškodenia spotrebiča.



**Upozornenie:** Nebezpečenstvo požiaru / Horľavé materiály. Spotrebič obsahuje horľavý plyn, propán (R290), plyn s vysokou úrovňou environmentálnej kompatibility. Zabezpečte, aby spotrebič nebol blízko ohňa a zápalných zdrojov. Dávajte pozor, aby ste nepoškodili chladiaci okruh, ktorý obsahuje propán.

- Na čistenie spotrebiča nepoužívajte prúd vody ani paru.
- Spotrebič čistite vlhkou mäkkou handričkou. Používajte iba neutrálne čistiace prostriedky. Nepoužívajte abrazívne výrobky, čistiace špongie s

abrazívnou vrstvou, rozpúšťadlá ani kovové predmety.

- Pri čistení spotrebiča buďte opatrní, aby ste predišli poškodeniu chladiaceho systému.

## 2.6 Kompresor

### **VAROVANIE!**

Hrozí nebezpečenstvo poškodenia spotrebiča.

- Kompresor a jeho systém v sušičke je naplnený špeciálnym prostriedkom, ktorý neobsahuje uhľovodíky s fluórom ani s chlóróm. Tento systém musí byť vždy riadne utesnený. Poškodenie systému môže spôsobiť únik tohto prostriedku.

## 2.7 Servis

- Ak treba dať spotrebič opraviť, obráťte sa na autorizované servisné stredisko. Používajte iba originálne náhradné diely.
- Nezabudnite, že vlastnoručná alebo neprofesionálna oprava môže mať bezpečnostné následky a mohla by spôsobiť zánik záruky.
- Nasledujúce náhradné diely sú k dispozícii po dobu najmenej 10 rokov od ukončenia predaja modelu: tesnenia a tesniace prvky, spínače a ovládače, kondenzačné čerpadlo, zámky dvierok, motory a kefkyy motora, prevodovky medzi motorom a bubnom, ventilátory a obežné kolesá, bubny a ložiská, vodovodné potrubie a súvisiace vybavenie vrátane hadíc, ventilov a filtrov, káble a zástrčky, dosky s plošnými spojmi, elektronické displeje, termostaty a snímače teploty, aktualizácie softvéru (vrátane softvéru na resetovanie), pružiny, ohrievače a ohrevné články, elektrické poistky (samostatne alebo spolu), napínacia kladka, pomocná kladka, dvierka, tesnenia dvierok, držadlá dvierok, zostavy zámkov a závesy dvierok, filtre na vlákna, vzduchové filtre, plastové periférne zariadenia, nádržka na skondenzovanú vodu. Vo vašej krajine môže byť obdobie dlhšie. Ďalšie informácie nájdete na našej webovej lokalite.
- Upozorňujeme, že niektoré z týchto dielov môžu byť dostupné iba pre profesionálnych opravárov, a že nie všetky

náhradné diely sú vhodné pre všetky modely.

- Informácie o žiarovke/žiarovkách vnútri tohto výrobku a náhradných dieloch osvetlenia, ktoré sa predávajú samostatne: Tieto žiarovky sú navrhnuté tak, aby odolali extrémnym podmienkam v domácich spotrebičoch, ako napr. teplota, vibrácie, vlhkosť, alebo slúžia ako ukazovatele prevádzkového stavu spotrebiča. Nie sú určené na používanie iným spôsobom a nie sú vhodné na osvetlenie priestorov v domácnosti.

## 2.8 Likvidácia

### **VAROVANIE!**

Riziko zranenia alebo udusenia.

 **Upozornenie:** Nebezpečenstvo požiaru / Nebezpečenstvo vecných škôd a poškodenia spotrebiča.

- Spotrebič odpojte od elektrickej siete a prívodu vody.
- Sieťový elektrický kábel odrežte blízko pri spotrebiči a zlikvidujte ho.
- Spotrebič obsahuje horľavý plyn (R290). O správnej likvidácii spotrebiča sa informujte na mestskom alebo obecnom úrade.
- Odstráňte západku dvierok, aby ste zabránili uviaznutiu detí a domácich zvierat v bubne.
- Spotrebič zlikvidujte v súlade s miestnymi požiadavkami na likvidáciu odpadu z elektrických a elektronických zariadení (OEEZ).

## 3. OPIS VÝROBKU

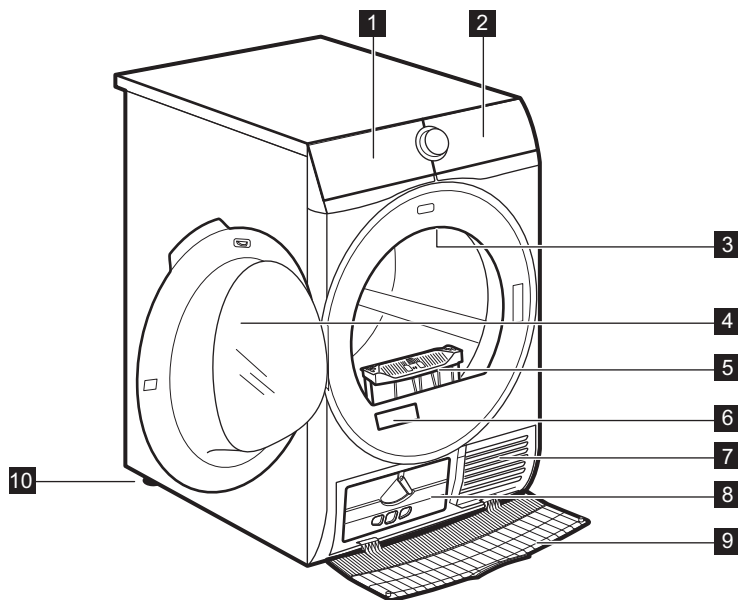

- 1** Nádobna na vodu
- 2** Ovládací panel
- 3** Vnútorné osvetlenie
- 4** Dvierka spotrebiča

- 5** Filter
- 6** Typový štítok a QR kód
- 7** Otvory na prúdenie vzduchu
- 8** Veko kondenzátora

- 9 Kryt kondenzátora
- 10 Nastaviteľné nožičky



Pre uľahčenie vkladania bielizne a jednoduchú inštaláciu je možné zmeniť smer otvárania dverok (pozrite samostatný leták).

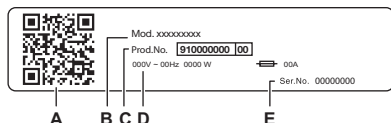

#### Na typovom štítku sa uvádza:

- A. QR kód,
- B. názov modelu,
- C. číslo výrobu,
- D. elektrické parametre,
- E. sériové číslo

Naskenujte **QR kód** na spotrebiči, aby ste zaregistrovali svoj výrobok a získali z neho maximum.

- Získajte prístup k údajom o spotrebiči, dokumentácii a článkom o používaní najlepších funkcií (návod na používanie je k dispozícii aj na stránke [aeg.com/manuals](http://aeg.com/manuals) )
- Získajte informácie o používaní, riešení problémov, servise a opravách (dostupné aj na stránke [aeg.com/support](http://aeg.com/support) )
- Kúpte si príslušenstvo, spotrebný materiál a originálne náhradné diely (dostupné aj na stránke [aeg.com/shop](http://aeg.com/shop) )

### 3.1 Zapojenie do elektrickej siete

Na konci inštalácie môžete pripojiť sieťovú zástrčku do sieťovej zásuvky.

Parametre napájania a elektrickej siete sú uvedené na typovom štítku a v kapitole „Technické údaje“. Ubezpečte sa, že požadované parametre zodpovedajú parametrom domácej elektrickej siete.

Uistite sa, že elektrická sieť v domácnosti vydrží maximálne požadované zaťaženie, pričom berte do úvahy aj iné spotrebiče, ktoré sa môžu používať.

**Spotrebič zapojte do uzemnenej zásuvky.**

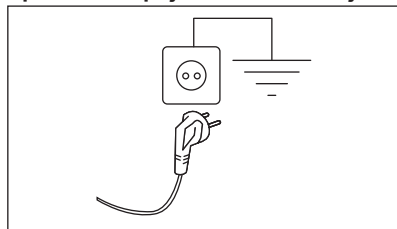

Prívodný elektrický kábel musí byť ľahko prístupný aj po inštalácii spotrebiča.

Ak máte nejaké otázky ohľadne elektrického zapojenia a inštalácie spotrebiča, obráťte sa na autorizované servisné stredisko.

Výrobca neprijíma žiadnu zodpovednosť za škody alebo zranenia spôsobené nedodržaním hore uvedených bezpečnostných opatrení.



## 4. TECHNICKÉ ÚDAJE

Výška x šírka x hĺbka	85,0 x 59,6 x 66,3 cm
Max. hĺbka pri otvorených dverkách spotrebiča	110,8 cm
Max. šírka pri otvorených dverkách spotrebiča	95,8 cm
Nastaviteľná výška	85,0 cm (+1,5 cm – regulácia nožičiek)
Objem bubna	118 l
Maximálna hmotnosť náplne	<b>8,0 kg</b>
Napätie	230 V
Frekvencia	50 Hz
Úroveň vydávaného hluku prenášaného vzduchom pre cyklus sušenia v programe Eco pri maximálnej náplni	64 dB(A)
Celkový výkon	700 W
Druh využitia	Domácnosť
Povolená okolitá teplota	+5°C do +35°C
Úroveň ochrany pred vstupom pevných častíc a vlhkosti zabezpečená ochranným krytom, okrem nízkonapäťových zariadení bez ochrany pred vlhkosťou	<b>IPX4</b>
Označenie chladivacieho plynu	R290
Hmotnosť chladiva	0,149 kg

## 5. OVLÁDACÍ PANEL

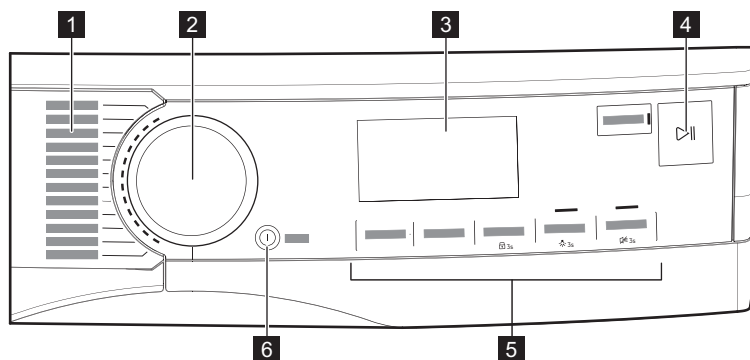



- 1 Programy
- 2 Volič programu
- 3 Displej
- 4 Tlačidlo  Start/Pauza

- 5 Voliteľné funkcie
- 6 Tlačidlo Zap./Vyp. s funkciou nízkeho výkonu

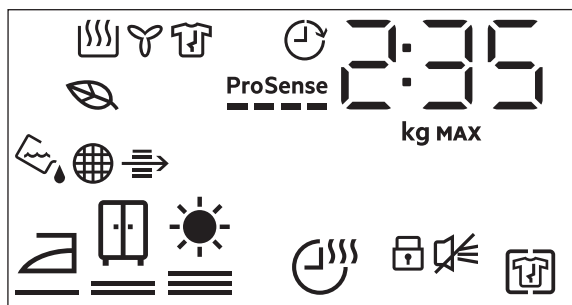



## 5.1 Displej



Symbol na displeji	Opis symbolu
2 : 35	časové údaje cyklu
8.0 kg MAX	maximálna hmotnosť náplne
0h-24h	výber intervalu dokončenia (až 24 h)
	voliteľná funkcia + Proti pomačkaniu zapnutá
	zvukový signál vyp
	detská poistka zapnutá
	vysušenie bielizne: suchá na žehlenie, suchá na uloženie, extra suchá
	voliteľná funkcia Čas sušenia zapnutá
	ukazovateľ: vypustíte nádobu na vodu
	ukazovateľ: vyčistíte filter
	ukazovateľ: skontrolujte kondenzátor
	Rozsvietenie indikuje, že zvolené cykly a voliteľné funkcie majú nízky profil spotreby energie
	ukazovateľ: fáza sušenia
	ukazovateľ: fáza chladenia
	ukazovateľ: fáza proti pokrčeniu

Symbol na displeji	Opis symbolu
	voľiteľná funkcia Konec za zapnutá
<b>ProSense</b> 	Indikátor ProSense
<b>MAX</b>	ukazovateľ: <i>prekročenie maximálneho množstva</i>

## 6. PROGRAM

Program	Náplň <sup>1)</sup>	Vlastnosti / označenie tkaniny <sup>2)</sup>
MixDry	5,0 kg	Určené na bežné sušenie pri praní bez triedenia. Rovnomerne vysuší oblečenie vyrobené z bavlny, zmesi bavlny a syntetiky a zo syntetiky. 
Eco <sup>3) 4)</sup>	8,0 kg	Program vhodný na sušenie vlhkej bavlnenej bielizne a ide o najúčinnejší program na sušenie vlhkej bavlnenej bielizne, pokiaľ ide o spotrebu elektrickej energie. Úroveň vysušenia nie je nastaviteľná a je predvolene nastavená na suché do skříň/ pripravená na uskladnenie. 
Bavlna	8,0 kg	Program na biele a farebné bavlnené tkaniny. Predvolené nastavenie zabezpečuje úroveň sušenia bielizne pripravenej na uloženie. 
Syntetika	4,0 kg	Zmesové odevy obsahujúce prevažne syntetické vlákna, napríklad polyester, polyamid atď. 
Jemné prádlo	2,0 kg	Odporúča sa na bežné jemné tkaniny, ako je viskóza, umelý hodváb, akryl a ich zmesi. 

Program	Náplň 1)	Vlastnosti / označenie tkaniny 2)
---------	----------	-----------------------------------

Jemne vysuší vlnené odevy určené na pranie v práčke a v rukách. Keď sa program skončí, ihneď vyberte bielizeň.





Vlna



1,0 kg



Cyklus sušenia vlny tohto spotrebiča bol testovaný a schválený spoločnosťou The Woolmark Company. Cyklus je vhodný na sušenie vlnených odevov označených symbolom „ručné pranie“ za predpokladu, že odevy boli vyprané cyklom ručného prania, ktorý schválila spoločnosť Woolmark, a vysušené podľa pokynov výrobcu. M2001























Symbol Woolmark je v mnohých krajinách certifikačnou obchodnou značkou.

Rychlý 3 kg	3,0 kg	Krátky cyklus na každodenné oblečenie vyrobené z bavlny, zmesi bavlny a syntetiky a zo syntetiky. Ideálne pre ľahké predmety.	/
Ložní prádlo XL	4,5 kg	Vysuší až tri súpravy posteľnej bielizne súčasne. Chráni veľké kusy bielizne pred skrútením a zamotaním, aby bola všetka posteľná bielizeň rovnako suchá bez mokrých miest.	/
Přikrývka	3,0 kg	Zabezpečuje dôkladné vysušenie vnútorných častí jednoposteľových a dvojposteľových prikrývok, vankúšov a prešivaných prikrývok.	/
 Hygiena	5,0 kg	Vysuší a dezinfikuje vaše odevy a inú bielizeň, pričom zachová teplotu nad 60 °C a odstráni 99,9 % baktérií a vírusov <sup>5)</sup> . Poznámka: Tento cyklus by sa mal používať iba pre vlhkú bielizeň. Nevhodné pre jemnú bielizeň.	/
 Pěřová bunda	2,0 kg	Automatický program, ktorý dôkladne vysuší aj vnútornú výplň búnd z peria, páperia alebo syntetického materiálu. Zachováva vzhľad a termo vlastnosti odevov	/

Program	Náplň 1)	Vlastnosti / označenie tkaniny 2)
 Outdoor	2,0 kg	Zachováva funkčnosť outdoorových tkanín vyrobených z technického textilu a obnovuje vodotesnosť nepremokavých bünd a odolných bünd s odnímateľnou podšívkou (ktoré sú vhodné na sušenie v sušičke).  

- 1) Maximálna hmotnosť sa vzťahuje k hmotnosti suchých vecí.
- 2) Význam symbolov na štítkoch nájdete v kapitole **KAŽDODENNÉ POUŽÍVANIE: Príprava bielizne**.
- 3) Toto je referenčný program použitý na posúdenie súladu s európskymi nariadeniami o ekodizajne a energetickej označovani: nariadení (EÚ) 2023/2533 a nariadení (EÚ) 2023/2534. Tento program dokáže vysušiť bavlnenú bielizeň od počiatočného obsahu vlhkosti náplne 60 % až po cieľový konečný obsah vlhkosti náplne o 0 %.
- 4) Ekologický program je ekvivalentný programu „ Bavlna Eco“, čo je „štandardný program na bavlnu“ podľa Nariadenia Komisie (EÚ) č. 392/2012. Je vhodný na sušenie bežnej vlhkej bavlnenej bielizne.
- 5) Testované na *Escherichia coli*, *Candida albicans* a bakteriofág MS2. Samostatný test vykonaný spoločnosťou Swissatest Testmaterialien AG v roku 2021 (správa o teste č. 20212038).

## 6.1 Program a kompatibilita voliteľných funkcií

Program 1)	Voliteľné funkcie (OPT)				
	Stupeň sušenia	Čas sušenia	+ Proti pomáčaniu	Tichý	Osvženie
MixDry	 	■	■	■	■
Eco	 2)		■		
Bavlna	  	■	■	■	■
Syntetika	  	■	■	■	■
Jemné prádlo	 2)		■		
  Vlna		■ 3) 4)			
Rychlý 3 kg	 2)		■		
Ložní prádlo XL	  	■	■		
Přikrývka	 2)		■		
 Hygiene	 2)		■		
 Pěřová bunda	 		■		



5. Na zapamätanie nastavenia súčasne stlačte a podržte tlačidlá **Čas sušení** a **+ Proti pomačkání** približne 2 sekundy.

## 7.2 Čas sušení

Pre: Bavlna, Ložní prádlo **XL** Syntetika a MixDry programy. Umožňuje používateľovi nastaviť čas sušenia v rozmedzí od 10 minút do 2 hodín (v 10-minútových intervaloch). Keď je táto voliteľná funkcia nastavená na maximum, zobrazenie náplne zhasne.



Cyklus trvá tak dlho, ako je nastavený čas sušenia, bez ohľadu na veľkosť a suchosť náplne.

### ODPORÚČANÉ DOBY SUŠENIA

do 10 min	iba horúci vzduch (bez ohrievača).
10 – 40 min	dodatočné sušenie na zlepšenie vysušenia po predchádzajúcom cykle sušenia.
>40 min	úplné vysušenie malých náplní bielizne do 4 kg, dobre odstreďených (>1 200 ot./min).

## Čas sušení pri programe Vlna

Voliteľná funkcia pre program Vlna na nastavenie konečnej úrovne vysušenia na viac suchú alebo menej suchú.

## 7.3 + Proti pomačkání

Predži fázu proti pokrčeniu (30 minút) na konci cyklu sušenia predži až na 120 minút. Po fáze sušenia sa bubon z času na čas otočí, aby sa predišlo pokrčeniu bielizne. Počas fázy proti pokrčeniu môžete bielizeň vybrať.

## 7.4 Tichý

Spotrebič je menej hlučný, ale nemá to vplyv na kvalitu sušenia. Spotrebič pracuje pomaly a cyklus trvá dlhšie.

## 7.5 Osvěžení

Osvieženie textílií, ktoré ste mali odložené. Maximálna náplň nesmie prekročiť 1 kg.

## 7.6 Signál

Zvukový signál zaznie v týchto situáciách:

- koniec cyklu
  - začiatok a koniec fázy proti pokrčeniu
- Zvukový signál je predvolene vždy zapnutý. Pomocou tejto voliteľnej funkcie môžete zvuk aktivovať alebo deaktivovať.

Voliteľná funkcia Signál vypnutá:



1. Zapnite sušičku.
2. Vyberte 1 z dostupných programov.
3. Stlačte a podržte tlačidlo Osvěžení približne 3 sekundy.

Na displeji sa zobrazí symbol

4. Ak chcete aktivovať Signál, znova stlačte tlačidlo vyššie, kým sa symbol nestratí.

## 7.7 Konec za



Táto voliteľná funkcia umožňuje vybrať čas, kedy sa má program ukončiť. Po aktivácii zariadenie čaká na správny čas, keď spustí proces sušenia.

Čas Konec za predstavuje súčet času v pohotovostnom režime a času sušenia.



## 8. NASTAVENIA

### 8.1 Vypnutie indikátora nádržky na vodu



Ukazovateľ nádoby na vodu je v predvolenom nastavení aktívovaný. Rozsvieti sa na konci cyklu sušenia alebo počas cyklu, ak je nádoba na vodu plná. Ak je nainštalovaná súprava na vypúšťanie vody, nádoba na vodu sa automaticky vypustí a ukazovateľ sa môže deaktivovať.

Vypnutie ukazovateľa:

1. Zapnite spotrebič.
2. Vyberte 1 z dostupných programov.
3. Súčasne stlačte a podržte tlačidlá **Tichý** a **Osvěžení**.

Indikátor nádržky na vodu:  nesvieti a zobrazuje sa symbol  – indikátor nádržky na vodu je trvale **deaktivovaný**



Ak chcete znovu aktivovať indikátor nádržky na vodu, zopakujte vyššie uvedený postup. Indikátor nádržky na vodu:  svieti a zobrazuje sa symbol  – indikátor nádržky na vodu je trvale **aktivovaný**

### 8.2 Počítadlo prevádzkových hodín

Táto funkcia umožňuje zobrazit' celkový čas prevádzky spotrebiča v hodinách, ktorý sa počíta od momentu jeho prvého zapnutia. Zobrazuje sa skutočný prevádzkový čas cyklov (nezahŕňa pauzy alebo odložený štart).

Ak chcete zobrazit' túto hodnotu, postupujte nasledovne:

1. Spotrebič zapnite stlačením tlačidla **Zap./Vyp.**
2. Stlačte a niekoľko sekúnd podržte tlačidlá **Stupeň sušení** a **Čas sušení**.
3. Po 3 sekundách sa na displeji zobrazí celkový počet hodín prevádzky spotrebiča: napr. ak je doba prevádzky **1276** hodín, na displeji sa zobrazí text **Hr** na 2 sekundy a potom **12** na 2 sekundy, po čom sa zobrazí **76**. Táto hodnota sa zobrazuje s postupnosťou dvoch číslic naraz: prvé dve číslice označujú tisícky a stovky, druhé dve číslice označujú desiatky a jednotky.

Ak chcete ukončiť tento režim, stlačte ľubovoľné tlačidlo, otočte ovládač programov alebo vypnite spotrebič.

### 8.3 Pôvodné továrenské nastavenia

Táto funkcia umožňuje obnovit' pôvodné výrobné nastavenia. Uložené voľiteľné funkcie a pracovné režimy budú obnovené.

Ak chcete túto voľiteľnú funkciu **zapnúť**, postupujte podľa nasledujúcich krokov:

1. Spotrebič zapnite stlačením tlačidla **Zap./Vyp.**
2. Počkajte približne 8 sekúnd.
3. Stlačte a niekoľko sekúnd podržte tlačidlá **+ Proti pomačkání** a **Tichý**.
4. Spotrebič potvrdí operáciu zobrazením

— — —.



Ak tento postup nefunguje (z dôvodu uplynutia časového limitu alebo nesprávnej kombinácie tlačidiel), vypnite spotrebič a zopakujte postup od začiatku.

## 9. PRED PRVÝM POUŽITÍM



Pri prvom zapnutí sušičky sa automaticky odstráni držiaky na zadnej strane bubna. Môžete začuť hluk.

### Uvoľnenie držiakov na zadnej strane bubna:

1. Spotrebič zapnite.
2. Nastavte ľubovoľný program.
3. Stlačte tlačidlo **Štart/Prestávka**.



Bubon sa začne otáčať. Držiaky na zadnej strane bubna sa automaticky uvoľnia.

### Skôr ako použijete spotrebič na sušenie bielizne:

- Vyčistite bubon sušičky vlhkou handričkou.
- Spustíte 1-hodinový program s vlhkou bielizňou.



Na začiatku cyklu sušenia (prvých 3 až 5 min.) môže byť úroveň hlučnosti mierne vyššia. Dôvodom je nábeh kompresora. Je to bežné pre spotrebiče vybavené kompresorom, ako sú chladničky a mrazničky.

## 9.1 Nezvyčajný zápach

Spotrebič je netesno zabalený.

Po rozbalení výrobku môžete cítiť nezvyčajný zápach. Je to normálne pre úplne nový výrobky.

Spotrebič je vyrobený z rôznych druhov materiálu, ktoré môžu spolu vytvoriť nezvyčajný zápach.

Počas používania spotrebiča, po niekoľkých cykloch sušenia nezvyčajný zápach postupne zmizne.

## 9.2 Zvuky



V rôzne časy počas cyklu sušenia môžu zaznieť rôzne zvuky. Ide o úplne normálne prevádzkové zvuky.

### Pracujúci kompresor.

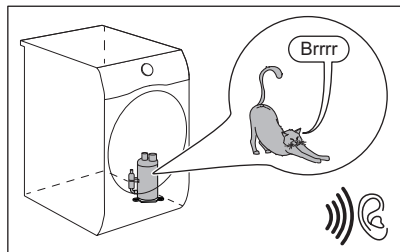

### Otáčajúci sa bubon.

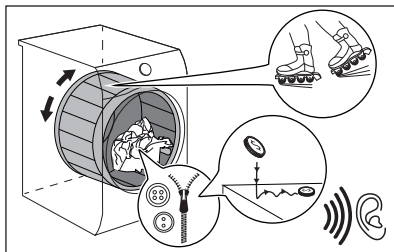

### Pracujúce ventilátory.

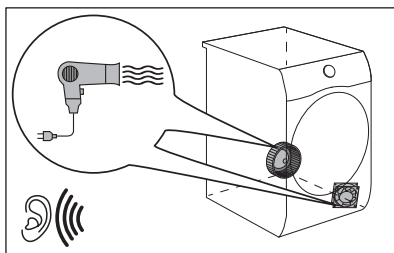

### Pracujúce ventilátory.

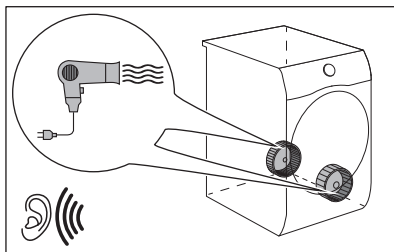

### Pracujúce čerpadlo a presun kondenzácie do nádrže.

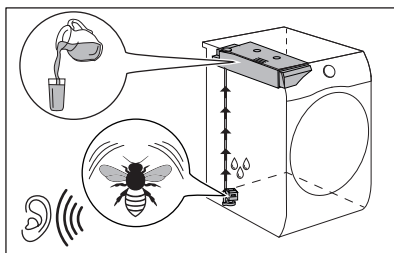

## 10. KAŽDODENNÉ POUŽÍVANIE

### 10.1 Príprava bielizne



Naplnenie bubna až po maximálnu kapacitu uvedenú pre príslušné programy prispeje k úspore energie.



Oblečenie je po pracom cykle veľmi často zmiešané a zamotané.

Sušenie zmiešaného a zamotaného oblečenia je neefektívne.

Na zabezpečenie správneho prúdenia vzduchu a rovnomerného vysušenia sa odporúča každý kus oblečenia potriasť a vložiť do sušičky samostatne.

Na zabezpečenie správneho procesu sušenia:

- Zatvorte zipsy.
- Zapnite gombíky/zipsy posteľnej bielizne.
- Šnúrky ani stuhy (napr. stuhy na zástere) nesusušte voľne. Pred spustením programu ich zaviažte.

- Z vreciek vyberte všetky predmety.
- Obráťte naruby kusy bielizne s vnútornou vrstvou z bavlny. Bavlnená vrstva musí smerovať von.
- Vždy nastavte program vhodný pre druh bielizne.
- Nedávajte spolu svetlé a tmavé farby.
- Aby ste obmedzili zrazenie, použite vhodný program na bavlnu, džínsovinu a pletené odevy.
- Neprekračujte maximálnu dávku uvedenú v kapitole o programoch alebo zobrazenú na displeji.
- Sušte iba bielizeň vhodnú na sušenie v sušičke. Pozrite si štítok na bielizni.
- Nesusušte spolu veľké a malé kusy bielizne. Malé kusy bielizne sa môžu zachytiť vnútri veľkých kusov a zostať mokré.
- Pred vložením do sušičky potraďte veľkými kusmi oblečenia, tkaninami. Zabráňte tak vlhkým miestam vnútri tkaniny po cykle sušenia.

#### Štítok na bielizni Popis



Bielizeň je vhodná na sušenie v sušičke.



Bielizeň je vhodná na sušenie v sušičke pri vyšších teplotách.



Bielizeň je vhodná na sušenie v sušičke iba pri nízkych teplotách.



Bielizeň nie je vhodná na sušenie v sušičke.

### 10.2 Vloženie bielizne



#### UPOZORNENIE!

Uistite sa, že medzi dvierkami spotrebiča a gumeným tesnením nie je zachytená bielizeň.

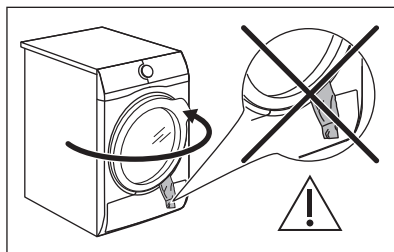

1. Otvorte dvierka spotrebiča.

2. Bielizeň vkladajte do spotrebiča po jednom.
3. Zatvorte dvierka spotrebiča.

### 10.3 Zapnutie spotrebiča

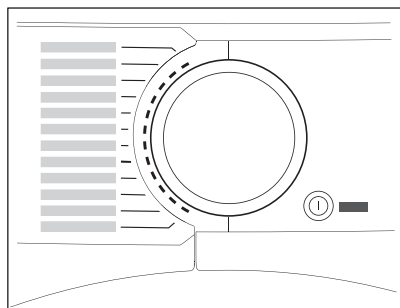

Zapnutie spotrebiča:

Stlačte tlačidlo Zap./Vyp..

Ak je spotrebič zapnutý, na displeji sa zobrazia niekoľko ukazovateľov.

### 10.4 Úsporný režim

Táto funkcia automaticky vypne spotrebič, aby sa znížila spotreba energie:

- Po 5 minútach, ak nespustíte program.
- Po 5 minútach od skončenia programu alebo fázy proti pokrčeniu.



Keď sa spotrebič prepne do režimu nízkeho výkonu, displej a ikony zhasnú. Funkciu môžete znovu zapnúť stlačením tlačidla Zap./Vyp..

### 10.5 Nastavenie programu

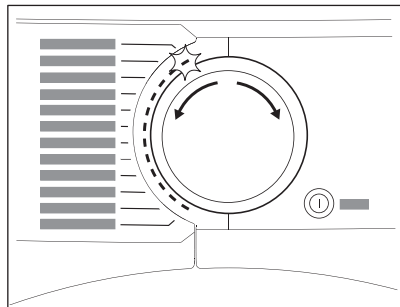

Pomocou voliča programu nastavte program.

Približné trvanie programu sa zobrazí na displeji.



Skutočný čas sušenia závisí od druhu náplne (množstvo a zloženie), izbovej teploty a vlhkosti bielizne po fáze sušenia odstred'ovaním.

### 10.6 Voliteľné funkcie

K programu môžete nastaviť 1 alebo viac špeciálnych voliteľných funkcií.

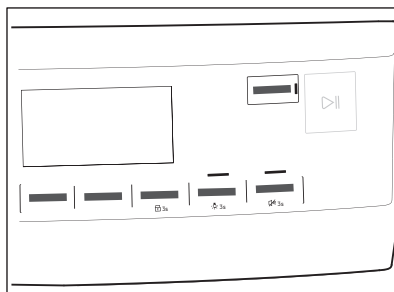

Na zapnutie alebo vypnutie voliteľnej funkcie sa dotknite príslušného tlačidla alebo kombinácie dvoch tlačidiel.

Rozsvieti sa príslušný symbol na displeji alebo kontrolka nad tlačidlom.

### 10.7 Voliteľná funkcia Detská poistka

Detskú poistku môžete nastaviť, aby ste zabránili deťom hrať sa so spotrebičom. Voliteľná funkcia Detská poistka zablokuje všetky dotykové tlačidlá a volič programov (táto funkcia nezablokuje tlačidlo Zap./Vyp.).

Voliteľnú funkciu Detská poistka môžete zapnúť:

- pred stlačením tlačidla **Start/Pauza** – spotrebič nebude možné spustiť
- po stlačení tlačidla **Start/Pauza** – nebude dostupná voľba programov a voliteľných funkcií.

Aktivácia voliteľnej funkcie Detská poistka:

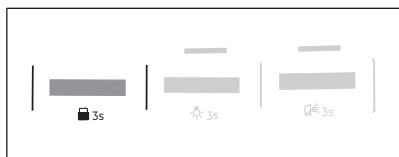

1. Zapnite sušičku.
2. Vyberte 1 z dostupných programov.
3. Stlačte a podržte tlačidlo + **Proti pomačkání** približne 3 sekundy.

Na displeji sa zobrazí symbol

4. Ak chcete detskú poistku deaktivovať, znova stlačte tlačidlo vyššie, kým sa symbol nestraťí.

## 10.8 Spustenie programu

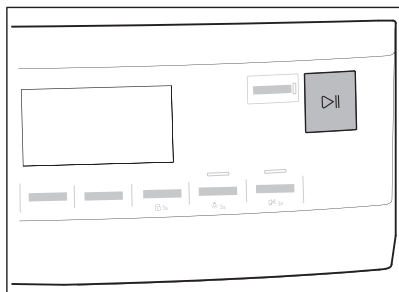

Na spustenie programu:

Dotknite sa tlačidla **Start/Pauza**. Spotrebič sa zapne a LED kontrolka nad tlačidlom prestane blikať a zostane svietiť.

## 10.9 Spustenie programu s funkciou Konec za

Nastavenie voliteľnej funkcie Konec za:

1. Nastavte program sušenia a voliteľné funkcie.
2. Opakovane sa dotýkajte tlačidiel Konec za, kým sa na displeji nezobrazí požadovaný čas, do kedy by sa mal program skončiť (napr. 12h, ak sa má program skončiť do 12 hodín.)
3. Dotknite sa tlačidla Start/Pauza. Bubon sa začne otáčať, aby sa vykonal **ProSense** odhad náplne, ak je uvedený vo vybranom programe.

4. Spotrebič spustí odpočítavanie do konca programu a program sa spustí v správnom momente tak, aby sa skončil v nastavenom čase.

## 10.10 Zistenie naplnenia ProSense



Technológia **ProSense** rozpozná množstvo bielizne a nastaví trvanie programu. Funguje pri väčšine programov.

Po nastavení programu sušenia sa rozsvieti ikona **ProSense**, ak je možné zistiť množstvo bielizne.

Po dotknutí sa tlačidla Start/Pauza začne systém **ProSense** zisťovať náplň bielizne:

1. Spotrebič rozpozná náplň počas prvej minúty: ukazovateľ bliká, pásiky pod ikonou sa pohybujú dozadu a dopredu a bubon sa krátko otáča.
2. Keď sa bubon prestane otáčať a na displeji sa zobrazí nové trvanie programu upravené podľa zistenej náplne. Počet pásikov od 1 do 4 predstavuje odhadované množstvo náplne. 4 pásiky predstavujú maximálne množstvo náplne pre zvolený program.



V prípade **preplnenia bubna** sa opäť rozsvieti ukazovateľ maximálnej

deklarovanej náplne, **MAX** pričom ukazovateľ bliká. V takomto prípade je možné počas týchto 30 sekúnd otvoriť dvierka a vybrať kusy oblečenia, ktoré sú navyše. Po vybratí sa dotknite tlačidla Start/Pauza, aby ste program znovu zapli. Ak sa množstvo bielizne nezniží, program sa aj tak spustí. V takomto prípade nie je možné zaručiť najlepšie výsledky prania.

## 10.11 Zmena programu

Zmena programu:

1. Stlačením tlačidla Zap./Vyp. spotrebič vypnete.

- Opätovným stlačením tlačidla Zap./Vyp. zapnete spotrebič.
- Nastavte nový program.

## 10.12 Koniec programu.



Po každom cykle sušenia vyčistite filter a vyprázdňte nádržku na vodu. (Pozrite si kapitolu OŠETROVANIE A ČISTENIE)

Po skončení cyklu sušenia sa na displeji zobrazí symbol . Ak je zapnutá voliteľná funkcia Signál, po dobu 1 minúty bude prerušovane znieť zvukový signál.



Ak spotrebič nevypnete, začne sa fáza proti pokrčeniu (nie je aktívna u všetkých programov). Blikajúci symbol signalizuje prebiehanie fázy proti pokrčeniu. Počas tejto fázy môžete bielizeň vybrať.

Vybratie bielizne:

- Dotknutím sa tlačidla Zap./Vyp. na 2 sekundy vypnete spotrebič.

- Otvorte dverka spotrebiča.
  - Vyberte bielizeň.
  - Zatvorte dverka spotrebiča.
- Možné príčiny neuspokojivých výsledkov sušenia:

- Nevhodné nastavenie predvolenej úrovne vysušenia. Pozrite kapitolu *Nastavenie cieľovej konečnej vlhkosti*
- Izbová teplota je príliš nízka alebo príliš vysoká. Optimálna izbová teplota je medzi 18-25 °C.



Po každom cykle nechajte dverka mierne otvorené, aby ste predišli vlhkosti.

## 10.13 Osvetlenie bubna zapnuté



Stlačte a podržte tlačidlo **Tichý** približne 3 sekundy.  
Osvetlenie vo vnútri bubna je zapnuté.

# 11. TIPY A RADY

## 11.1 Ekologické rady



Naplnenie bubna až po maximálnu kapacitu uvedenú pre príslušné programy prispeje k úspore energie.

- Pred sušením bielizeň dobre odstredte.
- Neprekračujte veľkosti náplní uvedené v kapitole programov.
- Filter vyčistite po každom cykle sušenia.
- Na pranie a následné sušenie nepoužívajte aviváž. V bubnovej sušičke sa bielizeň automaticky zmäkčí.

- Vodu z nádržky na vodu môžete použiť na žehlenie oblečenia. Najprv musíte vodu prefiltrovať, aby ste zlikvidovali textilné vlákna (je vhodný jednoduchý filter na kávu).
- Otvory na prúdenie vzduchu v spodnej časti spotrebiča udržiavajte vždy čisté.
- Pred inštaláciou spotrebiča sa uistite, že je dostatočný prúd vzduchu.



## 12. OŠETROVANIE A ČISTENIE

### 12.1 Harmonogram periodického čistenia

Periodické čistenie pomáha predĺžiť životnosť vášho spotrebiča.

Ak spotrebič nebudete dlhší čas používať, odpojte ho z elektrickej siete.

#### Indikatívny harmonogram periodického čistenia:

Čistenie filtra	Keď bliká ukazovateľ 
Vypustite nádržku na vodu	Keď bliká ukazovateľ 
Čistenie kondenzátora	Keď bliká ukazovateľ 
Čistenie bubna	Každé dva mesiace
Čistenie ovládacieho panela a krytov	Každé dva mesiace
Čistenie otvorov na prúdenie vzduchu	Každé dva mesiace

Nasledovné odseky vysvetľujú spôsob čistenia každého dielu.

### 12.2 Odstránenie cudzích predmetov



Pred spustením cyklu sušenia sa uistite, že sú vrecká prázdne a všetky voľné prvky sú uviazané. Pozrite si časť „Príprava bielizne“.

Odstráňte všetky cudzie predmety, ktoré sa môžu nachádzať v bubne po skončení cyklu sušenia (napr. kovové sponky, gombíky, mince a pod.).

### 12.3 Čistenie filtra

Na konci každého cyklu sa na displeji rozsvieti symbol  *filtr* a musíte vyčistiť filter.



Filter zozbiera vlákna počas cyklu sušenia.



Na dosiahnutie optimálnej účinnosti sušenia treba filter pravidelne čistiť. Zanesený filter predlžuje cyklus sušenia a v dôsledku toho sa zvyšuje spotreba energie. Filter čistite ručne. V prípade potreby použite vysávač.



#### UPOZORNENIE!

Pri čistení filtrov by ste mali vlákna vyhodiť do koša na odpadky a nespľachovať ich do umývadla, aby sa predišlo šíreniu mikroplastov v kanalizačnom systéme.

1. Dvierka otvorte. Vytiahnite filter.

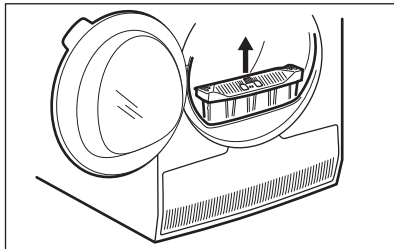

2. Stlačením háčika otvorte filter.

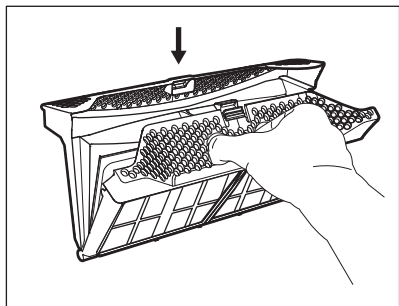

3. Vlákna z oboch vnútorných častí filtra zhrňte rukou.

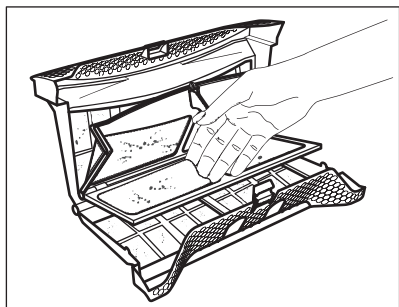

Vlákna vyhodte do nádoby na odpady.

4. V prípade potreby vyčistíte filter vysávačom. Zatvorte filter.  
5. V prípade potreby odstráňte vlákna z filtrového lôžka a tesnenia. Môžete použiť vysávač. Filter vložte späť do vnútra filtrového lôžka.

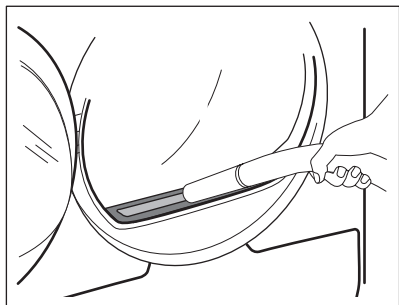

## 12.4 Vyprázdnenie nádržky na vodu

Nádržku na skondenzovaný vodu vyprázdňte po každom cykle sušenia.

Ak je nádržka na skondenzovaný vodu plná, program sa automaticky zastaví. Na displeji

sa rozsvieti symbol  nádržka a musíte vypustiť nádržku na vodu.

Vypustenie nádržky na vodu:

1. Nádržku na vodu vytiahnite a ponechajte ju vo vodorovnej polohe.

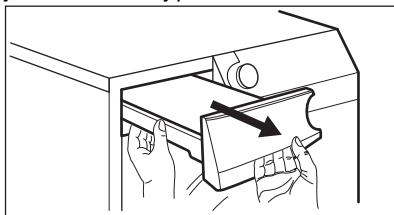

2. Plastovú prípojku vytiahnite a vodu vypustíte do umývadla alebo inej nádoby.

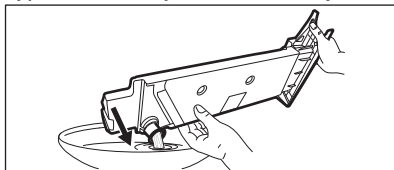

3. Plastový spoj zatlačte naspäť a nádržku na vodu vráťte na svoje miesto.  
4. Ak chcete pokračovať v programe, stlačte tlačidlo Start/Pauza.

## 12.5 Čistenie kondenzátora

Ak na displeji bliká symbol , skontrolujte kondenzátor a jeho priehradku. V prípade znečistenia ich vyčistíte. Kontrolu vykonajte minimálne každých 6 mesiacov.

### VAROVANIE!

Kovového povrchu sa nedotýkajte holými rukami. Riziko poranenia. Používajte ochranné rukavice. Čistite opatrne, aby ste nepoškodili kovový povrch.

### UPOZORNENIE!

Na odstránenie vlákien z kondenzátora nepoužívajte tvrdé nadstavce vysávača. Môže to poškodiť rebrovanie kondenzátora, čo vedie k nižšiemu výkonu spotrebiča a dlhšiemu času sušenia.

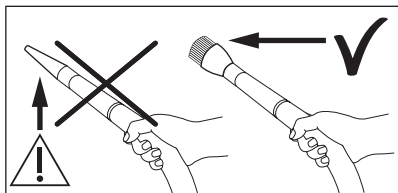

Kontrola:

1. Otvorte dverka. Potiahnite filter nahor.

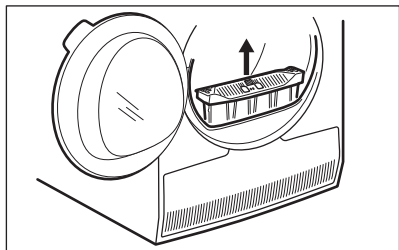

2. Otvorte kryt kondenzátora.

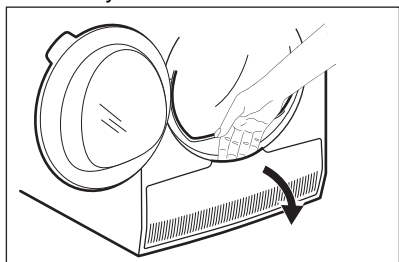

3. Otočením páčky odblokujte veko kondenzátora.

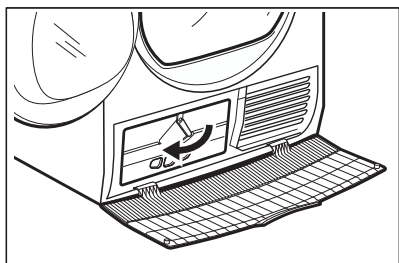

4. Veko kondenzátora sklopte.

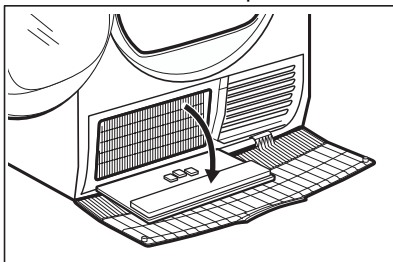

5. V prípade potreby odstráňte z kondenzátora a jeho priehradky nahromadené textilné vlákna. Môžete použiť vysávač s kefovým nastavcom.

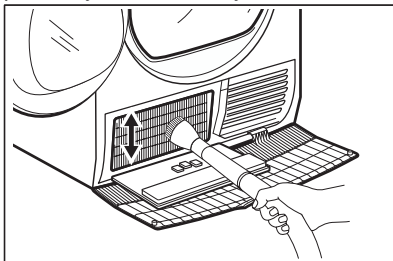

6. Zatvorte veko kondenzátora.
7. Páku otáčajte, kým počuteľne nezapadne do svojej polohy.
8. Umiestnite filter späť.

## 12.6 Čistenie bubna

### ⚠ VAROVANIE!

Pred čistením spotrebič odpojte od elektrickej siete.

Na čistenie vnútra bubna a filtrov bubna použite štandardný neutrálny mydlový saponát. Vyčistený povrch vysušte mäkkou handričkou.

### ⚠ UPOZORNENIE!

Na čistenie bubna nepoužívajte abrazívne materiály ani ocelové drôtenky.

## 12.7 Čistenie ovládacieho panela a krytu

Na čistenie ovládacieho panela a krytu používajte štandardný neutrálny mydlový saponát.



Umývajte navlhčenou handričkou. Vyčistený povrch vysušte mäkkou handričkou.

**⚠ UPOZORNENIE!**

Nepoužívajte čistiace prostriedky na nábytok ani prostriedky, ktoré môžu spôsobiť koróziu.

## 12.8 Čistenie otvorov na prúdenie vzduchu

Pomocou vysávača odstráňte z otvorov na prúdenie vzduchu vlákna.

## 13. RIEŠENIE PROBLÉMOV

**⚠ VAROVANIE!**

Pozrite si kapitoly ohľadne bezpečnosti.

### 13.1 Chybové kódy

Spotrebič sa nespustí alebo sa zastaví počas prevádzky.

Najprv skúste nájsť riešenie problému (pozrite si tabuľku). Ak problém pretrváva, obráťte sa na autorizované servisné stredisko.

**⚠ VAROVANIE!**

Pred akoukoľvek kontrolou spotrebič odpojte z elektrickej siete.

**V prípade veľkých problémov zaznie zvukový signál, na displeji sa zobrazí chybový kód a tlačidlo Start/Pauza môže neprerážite blikať:**

Chybové kódy	Možná príčina	Náprava
E50	Preťaženie motoru spotrebiča. Príliš veľa bielizne alebo bielizeň zachytená v bubne.	Program sa nedokončil. Z bubna vyberte bielizeň, nastavte program a reštartujte cyklus.
E90 alebo E91	Vnútoré zlyhanie. Elektronické prvky spotrebiča nekomunikujú.	Program sa neskončil správne alebo sa spotrebič zastavil príliš skoro. Spotrebič vypnite a znovu zapnite. Ak sa opäť zobrazí chybový kód, obráťte sa na autorizované servisné stredisko.
EH0	Elektrické napájanie je nestabilné.	Keď sa na displeji zobrazí EH0, počkajte, kým nebude stabilné sieťové napájanie a potom stlačte tlačidlo Start. Ak spotrebič prerušil cyklus bez oznámenia, stlačte tlačidlo spustenia cyklu. Ak sa znovu zobrazí upozornenie, skontrolujte napájací kábel/celistvosť zásuvky alebo sieťového napájania.

Ak sa na displeji zobrazia iné poruchové kódy, vypnite a zapnite spotrebič. Ak problém pretrváva, obráťte sa na autorizované servisné stredisko.

V prípade iného problému so sušičkou si pozrite tabuľku nižšie, kde pravdepodobne nájdete vhodné riešenia.

## 13.2 Riešenie problémov

Problém	Možná príčina	Náprava
Sušička nefunguje.	Sušička nie je zapojená do elektrickej siete.	Sušičku zapojte so sieťovej zásuvky. Skontrolujte poistku v skrinke s poistkami (domáca sieť).
	Dvierka sú otvorené.	Zatvorte dvierka.
	Nestlačili ste tlačidlo Zap./Vyp..	Stlačte tlačidlo Zap./Vyp..
	Nedotkli ste sa tlačidla Start/Pauza.	Dotknite sa tlačidla Start/Pauza.
Neuspokojivý výsledok sušenia.	Spotrebič je v pohotovostnom režime.	Stlačte tlačidlo Zap./Vyp..
	Nastavili ste nevhodný program.	Zvoľte vhodný program. <b>1)</b>
	Filter je zanesený.	Vyčistite filter. <b>2)</b>
	Voliteľná funkcia Stupeň sušení bola nastavená na možnosť  suché k žehlení. <b>3)</b>	Zmeňte voliteľnú funkciu Stupeň sušení na vyššiu úroveň.
	Náplň bola príliš veľká.	Neprekročte maximálny objem náplne.
	Otvory na prúdenie vzduchu sú zanesené.	Otvory na prúdenie vzduchu v dolnej časti spotrebiča vyčistite.
	Špina na snímači vlhkosti v bubne.	Vyčistite povrch bubna vpredu.
	Úroveň sušenia nebola nastavená na požadovanú úroveň.	Upravte úroveň sušenia. <b>4)</b>
Nakladacie dvierka sa nedajú zatvoriť	Kondenzátor je zanesený.	Vyčistite kondenzátor. <b>2)</b>
	Filter nie je uzamknutý v polohe.	Umiestnite filter do správnej polohy.
Nie je možné zmeniť program ani voliteľnú funkciu.	Medzi dvierkami a tesnením sa zachytila bielizeň.	Vyberte zachytenú bielizeň a zatvorte dvierka.
	Po spustení cyklu nie je možné zmeniť program ani voliteľnú funkciu.	Vypnite a zapnite sušičku. Zmeňte program alebo voliteľnú funkciu podľa potreby.
Nie je možné vybrať voliteľnú funkciu. Zaznie zvukový signál.	Voliteľná funkcia, ktorú ste sa snažili nastaviť, nie je dostupná pre vybraný program.	Vypnite a zapnite sušičku. Zmeňte program alebo voliteľnú funkciu podľa potreby.
	Žiadne osvetlenie bubna	Chybná žiarovka vo vnútri bubna. Požiadajte servisné stredisko o výmenu žiarovky vo vnútri bubna.
Na displeji sa zobrazí neočakávaný čas trvania.	Trvanie sušenia sa počíta podľa veľkosti náplne a vlhkosti.	Proces je automatizovaný – spotrebič pracuje správne.
Program je nečinný.	Nádržka na vodu je plná.	Nádržku na vodu vyprázdňte a stlačte tlačidlo Start/Pauza. <b>2)</b>

Problém	Možná příčina	Náprava
Príliš krátky cyklus sušenia.	Veľkosť náplne je malá.	Nastavte časový program. Časová hodnota musí súvisieť s náplňou. Na vysušenie jedného kusu alebo malého množstva bielizne odporúčame krátke časy sušenia.
	Bielizeň je príliš suchá.	Vyberte vhodný časový program alebo vyššiu úroveň sušenia (napr. ☀️ <i>extra suché</i> )
Cyklus sušenia je príliš dlhý <sup>5)</sup>	Filter je zanesený.	Vyčistite filter.
	Príliš veľa bielizne.	Neprekročte maximálny objem náplne.
	Bielizeň nebola dostatočne odstredená.	Bielizeň dôkladne odstreďte v práčke.
	Veľmi nízka alebo vysoká izbová teplota – toto nie je porucha spotrebiča.	Uistite sa, že izbová teplota je vyššia ako +5 °C a nižšia ako +35 °C. Optimálna izbová teplota pre dosiahnutie najlepších výsledkov sušenia je medzi 18-25 °C.

1) Riad'te sa popisom programu – pozrite si kapitolu PROGRAMY.

2) Pozrite si kapitolu OŠETROVANIE A ČISTENIE.

3) Iba sušičky s voliteľnou funkciou Stupeň sušení.

4) Pozrite si kapitolu TIPY A RADY.

5) Poznámka: Cyklus sušenia sa ukončí automaticky po maximálne 6 hodinách.

### 13.3 Možné príčiny neuspokojivých výsledkov sušenia:

- Filter je zanesený. Zanesený filter znižuje účinok sušenia.
- Otvory na prúdenie vzduchu sú zanesené.
- Bubon je špinavý.
- Nevhodné nastavenie predvolenej úrovne vysušenia. Pozrite kapitolu *Nastavenie cieľovej konečnej vlhkosti*

- Izbová teplota je príliš nízka alebo príliš vysoká. Optimálna izbová teplota je medzi 18-25 °C.

## 14. RÝCHLY SPRIEVODCA

### 14.1 Každodenné používanie

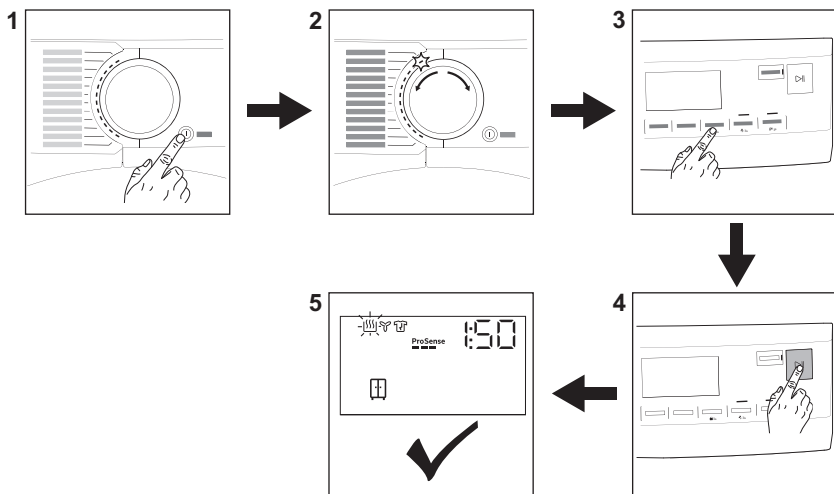

1. Stlačením tlačidla **Zap./Vyp.** zapnete spotrebič.
2. Pomocou voliča programu nastavte program.
3. Ak chcete aktivovať alebo deaktivovať určitú voliteľnú funkciu, stlačte príslušné tlačidlo.

4. Dotknite sa tlačidla **Start/Pauza**.
5. Spotrebič sa spustí.

### 14.2 Čistenie filtra

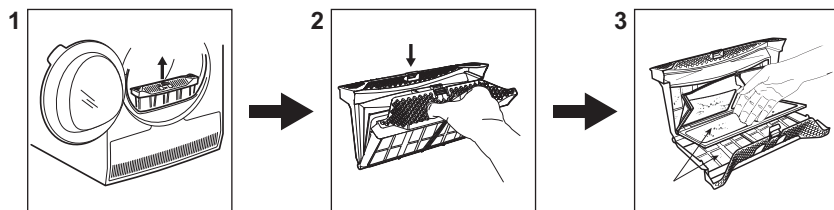







Na konci každého cyklu sa na displeji rozsvieti symbol  *filtr* a musíte vyčistiť filter.

1. Dvierka otvorte. Vytiahnite filter.
2. Stlačením háčika otvorte filter.

3. Vlákna z oboch vnútorných častí filtra zhrňte rukou. Vlákna vyhoďte do nádoby na odpady.

## 14.3 Program

Program	Náplň <sup>1)</sup>	Vlastnosti / označenie tkaniny 
MixDry	5,0 kg	Určené na bežné sušenie pri praní bez triedenia. Rovnomerne vysuší oblečenie vyrobené z bavlny, zmesi bavlny a syntetiky a zo syntetiky.
Eco	8,0 kg	Program na bavlnené tkaniny navrhnutý s ohľadom na maximálnu úsporu energie.
Bavlna	8,0 kg	Program na biele a farebné bavlnené tkaniny. Predvolené nastavenie zabezpečuje úroveň sušenia bielizne pripravenej na uloženie.
Syntetika	4,0 kg	Zmesové odevy obsahujúce prevažne syntetické vlákna, napríklad polyester, polyamid atď.
Jemné prádlo	2,0 kg	Odporúča sa na bežné jemné tkaniny, ako je viskóza, umelý hodváb, akryl a ich zmesi.
  Vlna	1,0 kg	Jemne vysuší vlnené odevy určené na pranie v práčke a v rukách. Keď sa program skončí, ihneď vyberte bielizeň.
Rychlý 3 kg	3,0 kg	Krátky cyklus na každodenné oblečenie vyrobené z bavlny, zmesi bavlny a syntetiky a zo syntetiky. Ideálne pre ľahké predmety.
Ložní prádlo XL	4,5 kg	Vysuší až tri súpravy posteľnej bielizne súčasne. Chráni veľké kusy bielizne pred skrútením a zamotaním, aby bola všetka posteľná bielizeň rovnako suchá bez mokrych miest.
Přikrývka	3,0 kg	Zabezpečuje dôkladné vysušenie vnútorných častí jednopostelových a dvojpostelových prikrývok, vankúšov a prešivaných prikrývok.
 Hygiena	5,0 kg	Vysuší a dezinfikuje vaše odevy a inú bielizeň, pričom zachová teplotu nad 60 °C a odstráni 99,9 % baktérií a vírusov <sup>2)</sup> . Poznámka: Tento cyklus by sa mal používať iba pre vlhkú bielizeň. Nevhodné pre jemnú bielizeň.
 Péřová bunda	2,0 kg	Automatický program, ktorý dôkladne vysuší aj vnútornú výplň bünd z peria, páperia alebo syntetického materiálu. Zachováva vzhľad a termo vlastnosti odevov
 Outdoor	2,0 kg	Zachováva funkčnosť outdoorových tkanín vyrobených z technického textilu a obnovuje vodotesnosť nepremokavých bünd a odolných bünd s odnímateľnou podšívkou (ktoré sú vhodné na sušenie v sušičke).

1) Maximálna hmotnosť sa vzťahuje k hmotnosti suchých vecí.

2) Testované na Escherichia coli, Candida albicans a bakteriofág MS2. Samostatný test vykonaný spoločnosťou Swissstest Testmaterialien AG v roku 2021 (správa o teste č. 20212038).

## 15. SPOTREBA

### 15.1 Úvod



V návode na používanie sú uvedené dva rôzne odkazy na predpisy EÚ o energetickom štítku a ekodizajne.

- Nariadenie (EÉ) 932/2012 a nar. (EÚ) 392/2012 platné do 30. júna 2025 sa vzťahuje na triedy energetickej účinnosti od **A+++** do **D**.
- Nariadenie (EÚ) 2023/2534 platné od 1. júla 2025 sa vzťahuje na triedy energetickej účinnosti od **A** do **G**.



Čiarový kód na štítku energetických údajov dodanom so spotrebičom poskytuje webový odkaz na informácie o výkone spotrebiča v databáze EU EPREL. Energetický štítok, návod na používanie a ďalšie dokumenty si odložte, aby ste ich mali v prípade potreby neskôr k dispozícii.

Tie isté informácie sú dostupné aj v databáze EPREL na webovej stránke <https://eprel.ec.europa.eu>, kde treba zadať model a číslo výrobku, ktoré nájdete na typovom štítku spotrebiča. Informácie o umiestnení typového štítku nájdete v kapitole „Popis výrobku“.

### 15.2 Legenda

<b>kg</b>	Vkladanie bielizne.	<b>ot./min.</b>	Odstredené pri
<b>kWh</b>	Spotreba energie.		
<b>hh:mm</b>	Trvanie programu.		
<b>%</b>	Počiatková vlhkosť na konci fázy odstreďovania a cieľová konečná vlhkosť na konci programu sušenia. Čím rýchlejšie je odstreďovanie, tým vyšší vzniká pri odstreďovaní hluk, no zároveň sa dosiahne nižšia počiatková vlhkosť bielizne a nižšia spotreba energie pri jej sušení.		

### 15.3 Podľa nariadenia Európskej komisie č. (EÚ) 2023/2533, nar. (EÚ) 2023/2534 a nar. (EÚ) 392/2012.



Nasledujúce hodnoty boli získané v laboratórnych podmienkach za použitia relevantných noriem. Rôzne parametre môžu zmeniť údaje, napríklad množstvo bielizne, druh bielizne a podmienky prostredia. Počiatočný obsah vlhkosti v bielizni, typ vody, sieťové napätie a prípadná zmena predvoleného nastavenia programu môžu takisto ovplyvniť spotrebu energie a trvanie programu sušenia a konečnú vlhkosť.

Program	Náplň (kg)	Odstre- dené pri (ot./min.)	Počia- točná vlh- kosť (%)	Čas sušenia (h:mm)	Spotreba energie (kWh)	Cieľová ko- nečná vlh- kosť (%)
Eco 1) 2)	8,0	1000	60	2:55	1,47	0,0
Eco 1) 2)	4,0	1000	60	1:45	0,83	0,0

1) Toto je referenčný program použitý na posúdenie súladu s európskymi nariadeniami o ekodizajne a energetic-  
kom označovaní: nariadení (EÚ) 2023/2533 a nariadení (EÚ) 2023/2534. Tento program dokáže vysušiť bavlnenú  
bielizeň od počiatočného obsahu vlhkosti náplne 60 % až po cieľový konečný obsah vlhkosti náplne o 0 %.

2) Ekologický program je ekvivalentný programu „ Bavlna Eco“, čo je „štandardný program na bavlnu“ pod-  
ľa Nariadenia Komisie (EÚ) č. 392/2012. Je vhodný na sušenie bežnej vlhkej bavlnenej bielizne.

### Spotreba energie v rôznych režimoch

Spotreba energie v režime Vypnuté (W)	Spotreba energie v po- hotovostnom režime (W)	Odložený štart (W)
0,05	0,05	4,00

Čas do vypnutia/pohotovostného režimu je maximálne 15 minút.

## 15.4 Bežné programy



Tieto hodnoty sú iba orientačné.

Program	Náplň (kg)	Odstre- dené pri (ot./min.)	Počia- točná vlh- kosť (%)	Čas sušenia (h:mm)	Spotreba energie (kWh)	Cieľová ko- nečná vlh- kosť (%)
Bavlna extra suché	8,0	1000	60	3:41	1,83	-3,0
Bavlna extra suché	4,0	1000	60	2:29	1,17	-3,0
Bavlna suché k žehlení	8,0	1000	60	2:05	1,05	12,0
Bavlna suché k žehlení	4,0	1000	60	1:30	0,70	12,0
Syntetika extra suché	4,0	1200	40	1:39	0,71	0,0
Syntetika suché do skříně	4,0	1200	40	1:14	0,54	1,0
Syntetika suché k žehlení	4,0	1200	40	0:51	0,37	12,0
Vlna	1,0	1200	35	2:34	1,47	5,0

## 16. OCHRANA ŽIVOTNÉHO PROSTREDIA

Materiály označené symbolom  odovzdajte na recykláciu. Obal hodte do príslušných kontajnerov na recykláciu. Chráňte životné prostredie a zdravie ľudí a recyklujte odpad z elektrických a elektronických spotrebičov. Nelikvidujte spotrebiče označené symbolom

 spolu s odpadom z domácnosti. Výrobok odovzdajte v miestnom recyklačnom zariadení alebo sa obráťte na obecný alebo mestský úrad.









**aeg.com**

136987772-A-362024



**CE**