

CCB6446CBM

CS Návod k použití | **Sporák**

2

SK Návod na používanie | **Sporák**

26



# Vítá vás AEG! Děkujeme vám, že jste si vybrali náš spotřebič.



Rady k používání, brožury, poradce při potížích a informace o servisu a opravách získáte na:

[www.aeg.com/support](http://www.aeg.com/support)

Změny vyhrazeny.

## OBSAH

1. BEZPEČNOSTNÍ INFORMACE.....	2
2. BEZPEČNOSTNÍ POKYNY .....	5
3. INSTALACE.....	7
4. POPIS SPOTŘEBIČE.....	10
5. PŘED PRVNÍM POUŽITÍM.....	10
6. VARNÁ DESKA – DENNÍ POUŽÍVÁNÍ.....	11
7. VARNÁ DESKA - TIPY A RADY.....	12
8. VARNÁ DESKA – ČIŠTĚNÍ A ÚDRŽBA.....	13
9. TROUBA – DENNÍ POUŽÍVÁNÍ .....	14
10. TROUBA - FUNKCE HODIN.....	16
11. TROUBA - TIPY A RADY.....	17
12. TROUBA – ČIŠTĚNÍ A ÚDRŽBA.....	20
13. ODSTRAŇOVÁNÍ ZÁVAD.....	22
14. ENERGETICKÁ ÚČINNOST.....	23
15. POZNÁMKY K OCHRANĚ ŽIVOTNÍHO PROSTŘEDÍ.....	25

## 1. ⚠ BEZPEČNOSTNÍ INFORMACE

Tento návod si pečlivě přečtete ještě před instalací spotřebiče a jeho prvním použitím. Výrobce nenese odpovědnost za žádný úraz ani škodu v důsledku nesprávné instalace nebo použití. Návod k použití vždy uchovávejte na bezpečném a přístupném místě pro jeho budoucí použití.

### 1.1 Bezpečnost dětí a postižených osob

- Tento spotřebič smí používat děti starší osmi let nebo osoby se sníženými fyzickými, smyslovými nebo duševními schopnostmi nebo osoby bez patřičných zkušeností a znalostí, pouze pokud tak činí pod dozorem nebo obdrželi instrukce týkající se bezpečného provozu spotřebiče, a pokud rozumí rizikům spojeným s provozem spotřebiče. Děti mladší osmi let a osoby s rozsáhlým a komplexním

postižením bez stálého dozoru udržujte z dosahu spotřebiče.

- Nenechte děti hrát si se spotřebičem.
- Všechny obaly uschovejte mimo dosah dětí a řádně je zlikvidujte.
- VAROVÁNÍ: Spotřebič a jeho přístupné části se při použití zahřívají na vysokou teplotu. Během používání a chladnutí udržujte spotřebič mimo dosah dětí a domácích zvířat.
- Čištění a uživatelskou údržbu spotřebiče by neměly provádět děti bez dozoru.

## **1.2 Všeobecné bezpečnostní informace**

- Spotřebič je určen výhradně pro přípravu jídel.
- Tento spotřebič je určen k běžnému domácímu použití ve vnitřních prostorech.
- Tento spotřebič lze používat v kancelářích, hotelových pokojích, motelech, agropenzionech a v podobných ubytovacích zařízeních, kde využití nepřesahuje (průměrnou) úroveň využití v domácnosti.
- Tento spotřebič smí instalovat a výměnu kabelu provádět jen kvalifikovaná osoba.
- Tento spotřebič musí být zapojen do napájecí sítě pomocí kabelu typu H05VV-F, který je odolný vůči teplotě zadního panelu.
- Tento spotřebič je určen k použití do nadmořské výšky 2000 m.
- Tento spotřebič není určen k použití na lodích a plavidlech.
- Neinstalujte spotřebič za ozdobnými dvířky, aby nedošlo k jeho přehřátí.
- Spotřebič neinstalujte na platformu.
- Spotřebič nepoužívejte s využitím externího časovače nebo samostatného dálkového ovládní.
- VAROVÁNÍ: Příprava jídel s tuky či oleji na varné desce bez dozoru může být nebezpečná a způsobit požár.

- K hašení požáru při vaření nikdy nepoužívejte vodu. Vypněte spotřebič a zakryjte plameny např. požární dekou nebo víkem.
- UPOZORNĚNÍ: U vaření je vždy nutné vykonávat dohled. U krátkodobého vaření je nutné vykonávat nepřetržitý dohled.
- VAROVÁNÍ: Nebezpečí požáru: Na varné plochy nepokládejte žádné předměty.
- K čištění spotřebiče nepoužívejte čisticí zařízení na páru.
- K čištění skleněných dvířek nebo skla sklopného víka varné desky nepoužívejte drsné čisticí prostředky nebo ostré kovové škrabky. Mohly by poškrábat povrch, což by mohlo následně vést k rozbití skla.
- Na povrch varné desky nepokládejte žádné kovové předměty jako nože, vidličky, lžice nebo pokličky, protože by se mohly zahřát na velmi vysokou teplotu.
- VAROVÁNÍ: Je-li povrch prasklý, vypněte spotřebič, abyste zabránili možnému úrazu elektrickým proudem. Je-li spotřebič k elektrické síti připojen prostřednictvím rozvodné skříňky, odpojte spotřebič od napájení vyjmutím pojistky. V každém případě kontaktujte autorizované servisní středisko.
- VAROVÁNÍ: Spotřebič a jeho přístupné části se při použití zahřívají na vysokou teplotu. Nedotýkejte se topných článků.
- Při vkládání nebo vyjímání příslušenství či nádobí vždy používejte kuchyňské chňapky.
- Před údržbou odpojte spotřebič od napájení.
- VAROVÁNÍ: Před výměnou žárovky se ujistěte, že je spotřebič vypnutý, abyste zabránili možnému úrazu elektrickým proudem.
- Je-li napájecí kabel poškozený, smí ho vyměnit pouze výrobce, autorizované servisní středisko nebo osoby s podobnou příslušnou kvalifikací. Jinak by mohlo dojít k úrazu elektrickým proudem.

- Při manipulaci s odkládací zásuvkou buďte opatrní. Může být horká.
- Chcete-li odstranit drážky na rošty, vytáhněte z bočních stěn nejdřív jejich přední část a poté zadní část. Drážky na rošty nainstalujte stejným postupem v opačném pořadí.
- V pevné elektroinstalaci musí být začleněn prvek pro odpojení od sítě v souladu s elektroinstalačními předpisy.
- **VAROVÁNÍ:** Používejte pouze kryt varné desky přímo od výrobce kuchyňského spotřebiče nebo takový kryt, který výrobce spotřebiče v pokynech k použití označil jako vhodný, případně kryt, který je součástí spotřebiče. Při použití nesprávného krytu varné desky může dojít k nehodě.

## 2. BEZPEČNOSTNÍ POKYNY

### 2.1 Instalace

#### **VAROVÁNÍ!**

Tento spotřebič smí instalovat jen kvalifikovaná osoba.

- Odstraňte veškerý obalový materiál.
- Poškozený spotřebič neinstalujte ani nepoužívejte.
- Řiďte se pokyny k instalaci dodanými spolu s tímto spotřebičem.
- Při přemísťování spotřebiče buďte vždy opatrní, protože je těžký. Vždy používejte ochranné rukavice a uzavřenou obuv.
- Netahejte spotřebič za držadlo.
- Kuchyňská skříňka a výklenek musí mít vhodné rozměry.
- Dodržujte minimální vzdálenosti od ostatních spotřebičů a nábytku.
- Spotřebič nainstalujte na bezpečném a vhodném místě, které splňuje požadavky na instalaci.
- Některé části spotřebiče jsou pod proudem. Uzavřete spotřebič pomocí nábytku, abyste zabránili kontaktu s nebezpečnými částmi.
- Strany spotřebiče musí být umístěny vedle spotřebičů nebo kuchyňského nábytku stejné výšky.

- Spotřebič neinstalujte vedle dveří či pod oknem. Zabráníte tak převržení horkého nádobí ze spotřebiče při otevírání dveří či okna.
- Zajistěte instalaci stabilizačního prvku, který bude bránit převržení spotřebiče. Řiďte se pokyny v části „Instalace“.

### 2.2 Připojení k elektrické síti

#### **VAROVÁNÍ!**

Hrozí nebezpečí požáru nebo úrazu elektrickým proudem.

- Veškerá elektrická připojení by měla být provedena kvalifikovaným elektrikářem.
- Spotřebič musí být uzemněn.
- Zkontrolujte, zda údaje na typovém štítku souhlasí s parametry elektrické sítě.
- Vždy používejte správně instalovanou síťovou zásuvku s ochranou proti úrazu elektrickým proudem.
- Nepoužívejte rozbočovací zástrčky ani prodlužovací kabely.
- Síťové kabely se nesmí dotýkat nebo se nacházet v blízkosti dvířek spotřebiče nebo výklenku pod spotřebičem, obzvláště je-li spotřebič v provozu nebo jsou-li dvířka horká.

- Ochrana před úrazem elektrickým proudem u živých či izolovaných částí musí být připevněna tak, aby nešla odstranit bez použití nástrojů.
- Síťovou zástrčku zapojte do síťové zásuvky až na konci instalace spotřebiče. Po instalaci musí zůstat síťová zástrčka nadále dostupná.
- Pokud je síťová zásuvka uvolněná, nezapojte do ni síťovou zástrčku.
- Neodpojujte spotřebič ze zásuvky tahem za kabel. Vždy tahejte za zástrčku.
- Používejte pouze správná izolační zařízení: ochranné vypínače vedení, pojistky (pojistky šroubového typu se musí odstranit z držáku), ochranné zemnicí jističe a stykače.
- Je nutné instalovat vhodný vypínač nebo izolační zařízení k řádnému odpojení všech napájecích vodičů spotřebiče. Toto izolační zařízení musí mít mezeru mezi kontakty alespoň 3 mm širokou.
- Před zapojením síťové zástrčky do síťové zásuvky zcela zavřete dvířka spotřebiče.

## 2.3 Použití

### VAROVÁNÍ!

Hrozí nebezpečí úrazu nebo popálení.  
Hrozí nebezpečí úrazu elektrickým proudem.

- Neměňte technické parametry spotřebiče.
- Ujistěte se, že větrací otvory nejsou zablokované.
- Během provozu nenechávejte spotřebič bez dozoru.
- Po každém použití spotřebič vypněte.
- Pokud je spotřebič v provozu, buďte při otevírání jeho dvířek opatrní. Může uniknout horký vzduch.
- Nepoužívejte spotřebič, máte-li vlhké ruce, nebo když je v kontaktu s vodou.
- Nepoužívejte spotřebič jako pracovní nebo odkládací plochu.
- Mezi varnou plochu a nádoby nekládejte hliníkovou fólii ani jiné materiály, pokud výrobce tohoto spotřebiče nestanovil jinak.
- Používejte pouze příslušenství určené výrobcem pro tento spotřebič.
- Vždy používejte sklo a sklenice schválené k zavařování.

### VAROVÁNÍ!

Hrozí nebezpečí požáru a výbuchu.

- Tuky a oleje mohou při zahřátí uvolňovat hořlavé páry. Při vaření udržujte otevřený oheň nebo ohřáté předměty mimo dosah tuků a olejů.
- Páry uvolňované velmi horkými oleji se mohou samovolně vznítit.
- Použitý olej, který obsahuje zbytek potravin, může způsobit požár při nižších teplotách než olej použitý poprvé.
- Do spotřebiče, do jeho blízkosti nebo na spotřebič neumísťujte hořlavé předměty nebo předměty nasáklé hořlavinami.
- Při otvírání dvířek nesmí být v blízkosti spotřebiče jiskry ani otevřený oheň.
- Dvířka spotřebiče otvírejte opatrně. Používáte-li přísady obsahující alkohol, může vzniknout směs alkoholu a vzduchu.

### VAROVÁNÍ!

Hrozí nebezpečí poškození spotřebiče.

- Aby nedošlo k poškození nebo změnám barvy smaltu:
  - Nepokládejte nádoby ani jiné předměty přímo na dno spotřebiče.
  - Nepokládejte hliníkovou fólii přímo na dno vnitřku spotřebiče.
  - Nenalévejte vodu přímo do horkého spotřebiče.
  - Po dokončení přípravy jídla nenechávejte ve spotřebiči vlhké talíře ani jídlo.
  - Při vkládání nebo vyjímání příslušenství buďte opatrní.
- Barevné změny na smaltovaném povrchu nebo nerezové oceli nemají vliv na výkon spotřebiče.
- Při pečení vláčných moučníků použijte hluboký plech. Ovočné šťávy mohou zanechat trvalé skvrny.
- Nepokládejte horké nádoby na ovládací panel.
- Nenechte vyvařit vodu v nádobách.
- Dbejte na to, aby na spotřebič nespadly žádné předměty nebo nádoby. Mohl by se poškodit povrch.
- Nezapínejte varné zóny s prázdnými nádobami nebo bez nádob.
- Nádoby vyrobené z litiny či hliníku nebo nádoby s poškozeným dnem mohou

způsobit poškrábání. Tyto předměty v případě nutnosti přesunu po varné desce vždy zdvihněte.

## 2.4 Čištění a údržba

### **VAROVÁNÍ!**

Hrozí nebezpečí poranění, požáru nebo poškození spotřebiče.

- Před prováděním údržby spotřebič vypněte.  
Vytáhněte zástrčku ze síťové zásuvky.
- Přesvědčte se, že spotřebič už vychladl. Mohlo by dojít k prasknutí skleněných panelů.
- Poškozené skleněné panely okamžitě vyměňte. Kontaktujte autorizované servisní středisko.
- Při snímání dvířek spotřebiče buďte opatrní. Dvířka jsou těžká!
- Zbytky tuků či jídel ve spotřebiči mohou způsobit požár.
- Spotřebič čistěte pravidelně, abyste zabránili poškození materiálu jeho povrchu.
- Dbejte na to, aby vnitřek spotřebiče a dvířka byly po každém použití vytřeny dosucha. Pára, která se tvoří během provozu spotřebiče, se sráží na stěnách vnitřku spotřebiče a může způsobovat korozi. Kondenzaci snížíte, když spotřebič vždy před přípravou jídla na 10 minut předehřejte.
- Spotřebič čistěte vlhkým měkkým hadrem. Používejte pouze neutrální mycí prostředky. Nepoužívejte prostředky s drsnými částicemi, drátěnky, rozpouštědla nebo kovové předměty.
- Použijete-li sprej do trouby, řiďte se bezpečnostními pokyny uvedenými na jeho balení.

## 3. INSTALACE

### **VAROVÁNÍ!**

Viz kapitoly o bezpečnosti.

- Katalytický smalt (je-li součástí výbavy) nečistěte žádným druhem čisticích prostředků.

## 2.5 Vnitřní osvětlení

### **VAROVÁNÍ!**

Nebezpečí úrazu elektrickým proudem.

- Pokud jde o žárovku (žárovky) v tomto spotřebiči a samostatně prodávané náhradní žárovky: Tyto žárovky jsou navrženy tak, aby odolaly extrémním fyzickým podmínkám v domácích spotřebičích, ať už jde o teplotu, vibrace či vlhkost, nebo jsou určeny k signalizaci informací o provozním stavu spotřebiče. Nejsou určeny k použití v jiných spotřebičích a nejsou vhodné k osvětlení místností v domácnosti.
- Tento výrobek obsahuje světelný zdroj s třídou energetické účinnosti G.
- Používejte pouze žárovky se stejnými vlastnostmi .

## 2.6 Servis

- Je-li nutná oprava spotřebiče, obraťte se na autorizované servisní středisko.
- Používejte pouze originální náhradní díly.

## 2.7 Likvidace

### **VAROVÁNÍ!**

Hrozí nebezpečí úrazu či udušení.

- Pro informace ohledně správné likvidace spotřebiče se obraťte na místní úřady.
- Spotřebič odpojte od elektrické sítě.
- Odřízněte síťový kabel v blízkosti spotřebiče a zlikvidujte jej.

## 3.1 Technické údaje

### **Rozměry**

Výška 847 - 867 mm

Šířka 596 mm

## Rozměry

Hloubka 600 mm

### 3.2 Umístění spotřebiče

Volně stojící spotřebič může být nainstalován mezi skříně na obou stranách, ke skříni na jedné straně a do rohu.

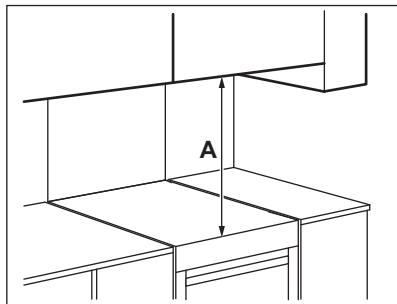

#### Minimální vzdálenosti

Rozměry	mm
A	650

### 3.3 Vyrovnání spotřebiče

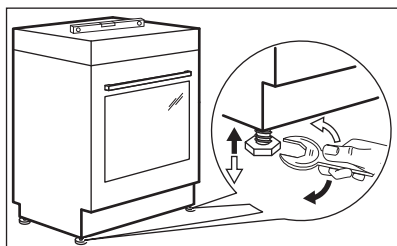

Pomocí seřiditelných nožiček na spodku spotřebiče nastavte výšku horní pracovní plochy do stejné úrovně s ostatními povrchy.

### 3.4 Ochrana proti překlopení

#### ⚠ POZOR!

Nainstalujte ochranu proti překlopení, která zabrání pádu spotřebiče při jeho nesprávném zatížení. Ochrana proti překlopení funguje pouze tehdy, je-li spotřebič umístěn ve správném prostoru. Na vašem spotřebiči se nachází symboly zobrazené na obrázcích (dle modelu), které vás upozorňují na instalaci ochrany proti překlopení.

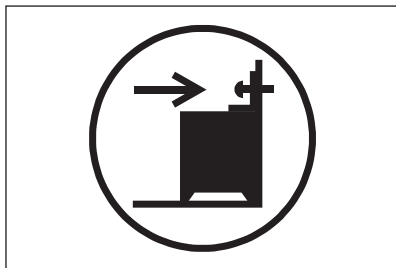

#### ⚠ POZOR!

Ujistěte se, že jste ochranu proti překlopení nainstalovali ve správné výšce.

Přesvědčte se, že je plocha za spotřebičem hladká.

1. Nastavte správnou výšku a umístění spotřebiče, než připojíte ochranu proti překlopení.
2. Nainstalujte ochranu proti překlopení ve výšce 176 mm pod úroveň horní pracovní plochy a 24 mm od levé strany spotřebiče skrze kruhový otvor na konzole. Viz obrázek. Přišroubujte jej do pevného



materiálu nebo použijte vhodnou oporu (zeď).

3. Tento otvor naleznete na levé straně zadní části spotřebiče. Viz obrázek. Spotřebič umístěte doprostřed prostoru mezi pracovní plochy (1). Jestliže je prostor mezi pracovními plochami kuchyňské linky větší, než je šířka spotřebiče, pak musíte pro vystředění spotřebiče upravit postranní rozměr.

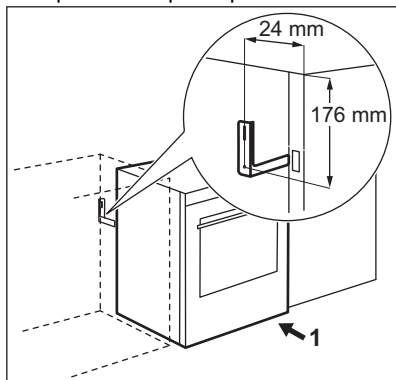

### 3.5 Elektrická instalace

#### **VAROVÁNÍ!**

Výrobce nenese zodpovědnost za úrazy či škody způsobené nedodržením bezpečnostních pokynů uvedených v kapitolách o bezpečnosti.

Spotřebič se dodává bez síťové zástrčky nebo napájecího kabelu.

#### Vhodné typy kabelů pro různé fáze:

Fáze	Min. velikost kabelu
1	3x6,0 mm <sup>2</sup>
3 s nulovým vodičem	5x1,5 mm <sup>2</sup>

#### **VAROVÁNÍ!**

Napájecí kabel se nesmí dotýkat části spotřebiče zobrazené na obrázku stínovaně.

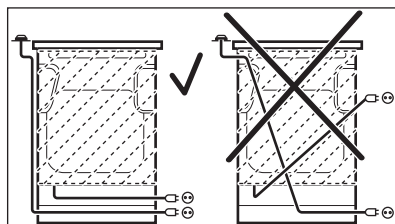

## 4. POPIS SPOTŘEBIČE

### 4.1 Celkový pohled

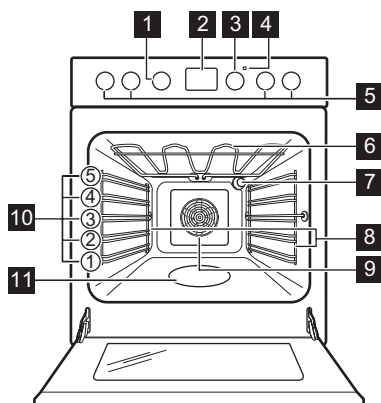

- 1 Ovladač funkcí trouby
- 2 Displej
- 3 Ovladač teploty
- 4 Ukazatel/symbol teploty
- 5 Voliče varné desky
- 6 Topné těleso
- 7 Osvětlení
- 8 Zasouvací mřížka, vyjímatelné
- 9 Ventilátor
- 10 Polohy mřížky
- 11 Vlis vnitřku trouby – Zásobník na čištění vodou

### 4.2 Varná deska – Přehled

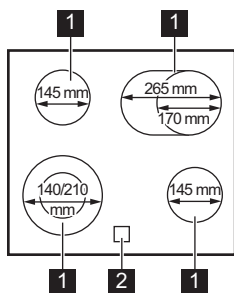

- 1 Varná zóna
- 2 Ukazatel zbytkového tepla

### 4.3 Příslušenství

- Tvarovaný rošť

Pro nádoby na pečení, koláčové formy, pečeně.

- **Plech na pečení**  
Pro koláče a sušenky.
- **Hluboký pekáč/plech**  
K pečení a opékání jídel nebo jako plech na zachytávání tuku.
- **AirFry plech**  
Ke smažení jídla s menším množstvím oleje nebo bez pečicího papíru.
- **Teleskopické výsuvy**  
Pro rošty a plechy.
- **Úložná zásuvka**  
Úložná zásuvka je umístěna pod prostorem trouby.

## 5. PŘED PRVNÍM POUŽITÍM



### ⚠ VAROVÁNÍ!

Viz kapitoly o bezpečnosti.

### 5.1 První přehřívání a čištění

Před prvním použitím a kontaktem s potravinami přehřejte prázdný spotřebič. Ze spotřebiče může vycházet nepřijemný



zápach a kouř. Během předeřhřívání místnost větrejte.

1. Odstraňte ze spotřebiče veškeré příslušenství a vyjímáteelné drážky na rošty.
2. Nastavte funkci . Nastavte maximální teplotu. Nechte spotřebič pracovat po dobu 1 h.
3. Zadejte funkci . Zadejte maximální teplotu. Nechte spotřebič pracovat po dobu 15 min.
4. Zadejte funkci . Zadejte maximální teplotu. Nechte spotřebič pracovat po dobu 15 min.
5. Vypněte spotřebič a počkejte, dokud nevychladne.
6. Spotřebič a příslušenství otřete pouze hadříkem z mikrovlákna namočeným v roztoku teplé vody a šetrného mycího prostředku.
7. Příslušenství a vyjímáteelné drážky na rošty vložte zpět do jejich původní polohy.

## 5.2 Nastavení času

Před použitím trouby musíte nastavit čas.

Po připojení spotřebiče k elektrické síti, po výpadku elektrické energie nebo není-li nastaven časovač,  bliká.

Stiskněte  nebo  a nastavte správný čas. Asi po pěti sekundách blikání přestane a na displeji se zobrazí nastavený denní čas.

## 5.3 Změna času



Denní čas nelze změnit, pokud je zapnutá některá funkce.

Opakovaně stiskněte , dokud nezačne blikat ukazatel denního času. Nastavení nového času provedete podle části „Nastavení času“.

## 5.4 Zasunovací ovladače



Chcete-li spotřebič použít, stiskněte ovladač. Ovladač se vysune.

# 6. VARNÁ DESKA – DENNÍ POUŽÍVÁNÍ

### **VAROVÁNÍ!**

Viz kapitoly o bezpečnosti.

## 6.1 Nastavení teploty

Symboly	Funkce
	Poloha Vypnuto
	Dvojitá zóna
	Uchovat teplé
1 - 9	Nastavení ohřevu



Využitím zbytkového tepla snížíte spotřebu energie. Přibližně 5–10 minut před koncem vaření varnou zónu vypněte.

Otočením ovladače zvolené varné zóny nastavte potřebný tepelný výkon. Vaření ukončíte otočením ovladače do polohy vypnuto.

## 6.2 Zapnutí a vypnutí vnějších okruhů

Účinnou varnou plochu můžete přizpůsobit velikosti varné nádoby.

**Zapnutí vnějšího okruhu:** otočte ovladačem ve směru hodinových ručiček proti jeho lehkému odporu na . Poté otočte ovladačem proti směru hodinových ručiček a nastavte požadovanou teplotu.

**Vypnutí vnějšího okruhu:** otočením ovladače do polohy VYPNUTO. Kontrolka zhasne.

## 6.3 Ukazatel zbytkového tepla

### **VAROVÁNÍ!**

Dokud je kontrolka viditelná, hrozí nebezpečí popálení zbytkovým teplem.

Ukazatel se rozsvítí, když je varná zóna horká, ale nefunguje, je-li odpojeno síťové napájení.

Může se také zobrazovat kontrolka:

- pro sousedící varné zóny, i když je nepoužíváte,
- když položíte horkou nádobu na studenou varnou zónu,
- když je varná deska vypnutá, ale varná zóna je stále horká.

Kontrolka se přestane zobrazovat, když varná zóna vychladne.

## 7. VARNÁ DESKA - TIPY A RADY

### **VAROVÁNÍ!**

Viz kapitoly o bezpečnosti.

### 7.1 Nádobí

Výsledky vaření závisejí na materiálu použitého nádobí

#### **i**

Dno nádoby musí být co nejrovnější a nejsilnější.

Než nádoby položíte na povrch varné desky, ujistěte se, že jejich dno je čisté a suché.

#### **i**

Na keramické varné desce nepoužívejte nádobí se dnem, které má výrazné hrany, např. litinové pánve. Mohly by povrch varné desky poškrábat nebo odřít s trvalými následky.

#### **i**

Nádoby ze smaltované oceli nebo s hliníkovým či měděným dnem mohou na povrchu sklokeramické desky zanechávat barevné skvrny.

Aby bylo dosaženo úspory energie a varná deska fungovala správně, dno nádoby musí mít vhodný minimální průměr.

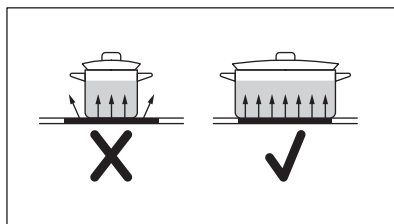

### 7.2 Technické údaje varné zóny

Varná zóna	Průměr varné nádoby (mm)	Výkon (W)
Levá zadní	Φ 145	1200
Pravá zadní	170-265	1400/2200
Pravá přední	Φ 145	1200
Levá přední	140-210	1000/2200

### 7.3 Zjednodušená příručka k vaření

#### **i**

Údaje v tabulce jsou pouze orientační.

Teplotný výkon	Použití:	Čas (min)	Tipy
- 1	Udržení teploty hotového jídla.	dle potřeby	Nádobu zakryjte pokličkou.
1 - 2	Holandská omáčka, rozpouštění másla, čokolády nebo želatiny.	5 - 25	Čas od času zamíchejte.
2	Ztuhnutí nadýchaných omelet a volských ok.	10 - 40	Připravujte zakryté pokličkou.
2 - 3	Dušení jídel z rýže a mléčných jídel, ohřívání hotových jídel.	25 - 50	Přidejte alespoň dvakrát tolik vody než rýže, mléčná jídla v polovině doby přípravy zamíchejte.
3 - 4	Dušení zeleniny, ryb a masa v páře.	20 - 45	Přidejte několik lžic vody. Během dušení kontrolujte množství vody.
4 - 5	Vaření brambor a jiné zeleniny.	20 - 60	Naplňte dno hrnce 1–2 cm vody. Během vaření kontrolujte množství vody. Udržujte hrnc zakrytý pokličkou.
4 - 5	Příprava většího množství jídla, dušených pokrmů a polévek.	60 - 150	Až 3 l tekutiny plus přísady.
6 - 7	Mírné smažení: plátky masa, cordon bleu z telecího masa, kotlety, karbanátky, klobásy, játra, jíška, vejce, palačinky a koblihy.	dle potřeby	Podle potřeby otočte.
7 - 8	Prudké smažení, opečená bramb. kaše, steaky z roštěnce, steaky.	5 - 15	Podle potřeby otočte.
9	Vaření vody, vaření těstovin, opražení masa (guláš, dušené maso), fritování hranolků.		

## 8. VARNÁ DESKA – ČIŠTĚNÍ A ÚDRŽBA

### VAROVÁNÍ!

Viz kapitoly o bezpečnosti.

### 8.1 Všeobecné informace

- Varnou desku po každém použití vyčistěte.
- Varné náčiní používejte vždy s čistou spodní stranou.
- Škrábance nebo tmavé skvrny na povrchu nemají vliv na funkci varné desky.
- Použijte speciální čisticí prostředek vhodný na povrch varné desky.
- Vždy používejte škrabku doporučenou pro varné desky se skleněným povrchem. Škrabku používejte pouze jako další nástroj k čištění skla po standardním čištění.

### VAROVÁNÍ!

K čištění skleněného povrchu nepoužívejte nože ani jiné ostré kovové nástroje.

### 8.2 Čištění varné desky

- **Odstraňte okamžitě:** roztavený plast, plastovou fólii, sůl, cukr a potraviny s cukrem, jinak by znečištění mohlo varnou desku poškodit. Vyvarujte se popálení. Speciální škrabku přiložte šikmo ke skleněnému povrchu a posunujte ostří po povrchu desky.
- **Odstraňujte až po vychladnutí varné desky:** stopy vodního kamene, stopy vody, tukové skvrny, kovové lesklé zabarvení. Vyčistěte varnou desku vlhkým hadříkem s neabrazivním mycím

prostředkem. Po vyčištění varnou desku vytřete do sucha měkkým hadříkem.

- **Odstraňte kovově lesklé zbarvení:** použijte roztok vody s octem a očistěte skleněný povrch hadříkem.

## 9. TROUBA – DENNÍ POUŽÍVÁNÍ

### **VAROVÁNÍ!**

Viz kapitoly o bezpečnosti.

### 9.1 Funkce trouby

### **VAROVÁNÍ!**

Před zahájením procesu přípravy ani během něj nenalévejte do vryté části vnitřku trouby žádné tekutiny. Hrozí nebezpečí poškození.

#### **0 Poloha Vypnuto**

Trouba je vypnutá.



#### **Pravý horký vzduch**

K pečení na maximálně dvou rostech současně a k sušení potravin. Nastavte teplotu trouby o 20 - 40 °C nižší než při použití funkce Horní/spodní ohřev.

#### **Pizza / AirFry**



K pečení pizzy a dalších pokrmů, které vyžadují vyšší teplotu zespodu. /



Ke smažení jídla s menším množstvím oleje nebo bez pečicího papíru. Pro pokrmy jako hranolky nebo pizza.



#### **Horní/spodní ohřev / Čištění vodou**

K pečení a opékání jídel na jedné úrovni trouby. Viz kapitolu „Čištění a údržba“ pro více informací o: Čištění vodou.



#### **Sušení**

K sušení nakrájených potravin.



#### **Velkoplošný gril**

Ke grilování velkého množství tenkých kusů potravin a k opékání chleba.



#### **Turbo gril**

K pečení velkých kusů masa nebo drůbeže s kostmi na jedné úrovni. K zapékání a pečení dozlatova.



#### **Vlhký horkovzduch**

Tato funkce byla použita ke splnění nařízení o třídě energetické účinnosti a ekologickém designu (podle směrnice EU 65/2014 a EU 66/2014). Testy podle normy: IEC/EN 60350-1. Je navržena k úspoře energie při přípravě pokrmů.

Dvířka trouby by měla být během pečení zavřená, aby nedošlo k přerušení funkce a aby trouba fungovala co nejúsporněji.

Při použití této funkce se teplota ve vnitřku trouby může lišit od nastavené teploty. Může dojít ke snížení tepelného výkonu. Obecná doporučení ohledně úspory energie viz kapitola „Energetická účinnost“, Úspora energie.

Pokyny k přípravě viz kapitola „Tipy a rady“, Vlhký horkovzduch.

Když používáte tuto funkci, osvětlení se vypne automaticky.



Jídlo můžete rozmrazovat pomocí funkce Vlhký horkovzduch, aniž byste museli nastavit teplotu.

### 9.2 Zapnutí a vypnutí trouby



**Podle daného modelu má váš spotřebič symboly ovladače, ukazatele nebo kontrolky:**

- Ukazatel se rozsvítí, když trouba začne hřát.
- Kontrolka se rozsvítí, když je trouba v provozu.
- Symbol ukazuje, zda ovladač řídí jednu z varných zón, funkce trouby nebo teplotu.

1. Otočte ovladačem funkci trouby na požadovanou funkci.
2. Otočte ovladačem teploty na požadovanou teplotu.
3. Troubu vypnete otočením ovladače funkci a teploty trouby do polohy vypnuto.

### 9.3 Chladicí ventilátor

Když je trouba v provozu, chladicí ventilátor se automaticky zapne, aby udržoval povrch trouby chladný. Jestliže troubu vypnete, bude chladicí ventilátor pokračovat v chlazení až do úplného ochlazení trouby.

### 9.4 Vložení příslušenství do trouby

#### Hluboký pekáč / plech na pečení:

Zasuňte hluboký pekáč nebo plech na pečení mezi vodící lišty drážky roštu.

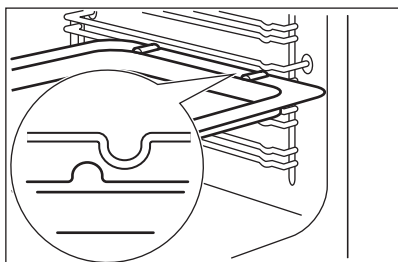

#### Tvarovaný rošt:

Zatlačte rošt mezi vodící lišty drážky roštu.

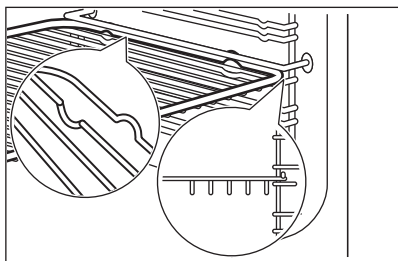

#### AirFry plech na pečení:

Vložte plech na pečení AirFry do třetí polohy roštu. Vložte plech na pečení do první polohy roštu.

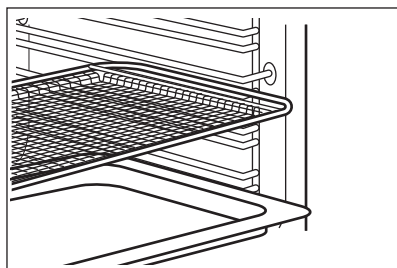

- Pro vyšší bezpečnost má veškeré příslušenství na horní straně pravého a levého okraje malé zářezy. Tyto zářezy také fungují jako ochrana proti překlopení.
- Zvýšený okraj roštu slouží jako ochrana proti sklouznutí varných nádob.

### 9.5 Teleskopické výsuvy - vložení příslušenství trouby



Pokyny k instalaci teleskopických výsuvů uschovejte pro budoucí použití.

Teleskopické výsuvy usnadňují vkládání nebo vytahování roštů.

#### Tvarovaný rošt:

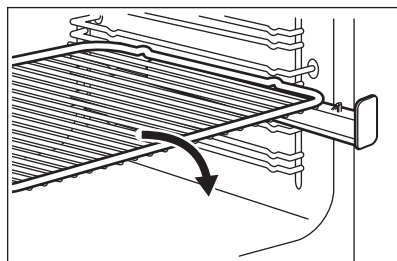

Položte tvarovaný rošt na teleskopické výsuvy tak, aby nožičky směřovaly dolů.

#### Hluboký pekáč:

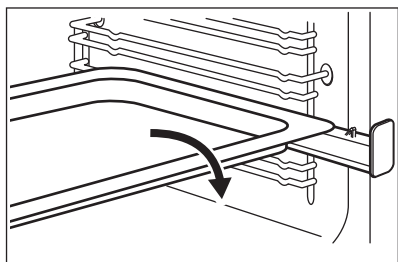

Položte hluboký pekáč nebo hluboký plech na teleskopické výsuvy.

## 10. TROUBA - FUNKCE HODIN

### 10.1 Displej

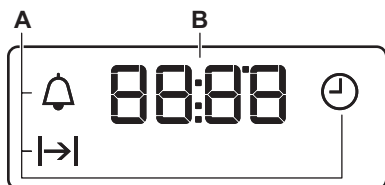

- A. Funkce hodin
- B. Časovač

### 10.2 Tlačítka

Tlačítko	Funkce	Popis
—	MINUS	Slouží k nastavení času.
🕒	HODINY	Slouží k nastavení funkce hodin.
+	PLUS	Slouží k nastavení času.

### 10.3 Funkce hodin

Funkce hodin		Použití
🕒	DENNÍ ČAS	K nastavení, změně nebo kontrole denního času.
⏪	TRVÁNÍ	Slouží k nastavení délky provozu trouby.
🔔	MINUTKA	K nastavení odpočítávání času. Tato funkce nemá žádný vliv na provoz trouby. Tuto funkci můžete zapnout kdykoliv, i u vypnuté trouby.

### 10.4 Nastavení funkce TRVÁNÍ

1. Nastavte funkci trouby a teplotu.

2. Opakovaně stiskněte 🕒, dokud nezačne blikat ⏪|.



3. Použijte **+** nebo **-** k nastavení času TRVÁNÍ.

Na displeji se zobrazí **|→|**.

4. Po uplynutí času začne blikat **|→|** a zazní zvukový signál. Spotřebič se automaticky vypne.
5. Chcete-li zvukový signál vypnout, stiskněte libovolné tlačítko.
6. Otočte ovladačem funkcí trouby a ovladačem teploty do polohy vypnuto.

## 10.5 Nastavení funkce MINUTKA

1. Opakovaně stiskněte **⌚**, dokud nezačne blikat **⏰**.
2. Použijte **+** nebo **-** k nastavení potřebného času.

Funkce Minutka se po pěti sekundách spustí automaticky.

3. Po uplynutí nastaveného času zazní zvukový signál. Chcete-li zvukový signál vypnout, stiskněte libovolné tlačítko.
4. Otočte ovladačem funkcí trouby a ovladačem teploty do polohy vypnuto.

## 10.6 Zrušení funkce hodin

1. Opakovaně stiskněte **⌚**, dokud nezačne blikat ukazatel požadované funkce.
2. Stiskněte a podržte **-**.  
Funkce hodin by měla zhasnout během několika sekund.

# 11. TROUBA - TIPY A RADY

### **⚠** VAROVÁNÍ!

Viz kapitoly o bezpečnosti.

### **i**

Teploty a časy pečení v tabulkách jsou pouze orientační. Závisí na receptu, kvalitě a množství použitých přísad.

## 11.1 Vlhký horkovzduch **☞**

### Chléb a pizza

Jídlo	Teplota (°C)	Čas (min)	Poloha roštu
Žemle	180	25 - 35	3
Mražená pizza 350 g	190	25 - 35	3

### Koláče na plechu na pečení

Jídlo	Teplota (°C)	Čas (min)	Poloha roštu
Piškotová roláda	180	20 - 30	3
Sušenka brownie	180	30 - 40	3

### Koláče ve formě

Jídlo	Teplota (°C)	Čas (min)	Poloha roštu
Suflé	200	30 - 40	3
Dort. korp., pišk. těsto	180	20 - 30	3
Piškotový dort	150	25 - 35	3

## Ryby

Jídlo	Teplota (°C)	Čas (min)	Poloha roštu
Ryby v sáčcích 300 g	180	25 - 35	3
Celá ryba 200 g	180	25 - 35	3
Rybí filé 300 g	180	25 - 35	3

## Maso

Jídlo	Teplota (°C)	Čas (min)	Poloha roštu
Maso v sáčku 250 g	200	25 - 35	3
Maso na vidlici 500 g	200	30 - 40	3

## Malé kusy pečiva

Jídlo	Teplota (°C)	Čas (min)	Poloha roštu
Sušenky	180	25 - 35	3
Makronky	160	25 - 35	3
Muffin	180	25 - 35	3
Slaný keks	170	20 - 30	3
Placičky z křehkého těsta	150	25 - 35	3
Dortíky	170	15 - 25	3

## Vegetariánské

Jídlo	Teplota (°C)	Čas (min)	Poloha roštu
Zeleninová směs v sáčku 400 g	180	25 - 35	3
Omeleta	200	20 - 30	3
Zelenina na pekáči 700 g	180	25 - 35	3

## 11.2 AirFry

### Pekárenské výrobky

Jídlo	Množství	Teplota (°C)	Čas (min)	Poloha roštu
Croissant, zmrazený	přibližně 350 g	180 - 220	15 - 30	3
Malé listové pečivo, zmrazené	přibližně 400 g	180 - 220	15 - 35	3
Malé listové pečivo, čerstvé	přibližně 300 g	180 - 220	15 - 35	3
Mražená pizza	přibližně 340 g	180 - 220	20 - 35	3

## Potraviny z brambor

Jídlo	Množství	Teplota (°C)	Čas (min)	Poloha roštu
Hranolky, mražené	přibližně 650 g	180 - 220	20 - 30	3
Hranolky silné, mražené	přibližně 600 g	180 - 220	20 - 30	3
Americké brambory, zmražené	přibližně 650 g	180 - 220	15 - 25	3
Krokety	přibližně 450 g	180 - 220	15 - 30	3

## Čerstvá zelenina

Jídlo	Množství	Teplota (°C)	Čas (min)	Poloha roštu
Plátky cukety, čerstvé <sup>1)</sup>	přibližně 500 g	180 - 220	25 - 35	3

<sup>1)</sup> přidejte lžičku olivového oleje, aby se nelepily

## Jiné

Jídlo	Množství	Teplota (°C)	Čas (min)	Poloha roštu
Plátky masa, zmražené	přibližně 300 g	180 - 220	15 - 25	3
Krevety v těstíčku, zmražené	přibližně 200 g	180 - 220	15 - 25	3
Kroužky z olivně, zmražené	přibližně 250 g	180 - 220	15 - 25	3
Kuřecí nugety, zmražené	přibližně 300 g	180 - 220	15 - 25	3
Rybí prsty, zmražené	přibližně 500 g	180 - 220	15 - 25	3

## 11.3 Informace pro zkušební

Jídlo	Funkce	Teplota (°C)	Čas (min)	Příslušenství	Poloha roštu
Malé koláčky (20 malých koláčků na plech)	Horní/spodní ohřev	170	20 - 30	Plech na pečení	4
Malé koláčky (20 malých koláčků na plech) <sup>1)</sup>	Pravý horký vzduch	150	20 - 30	Plech na pečení	2
Malé koláčky (20 malých koláčků na plech) <sup>1)</sup>	Pravý horký vzduch	150	25 - 35	Tác / odká-pávací plech	1 + 4
Jablečný koláč, 2 formy (Ø 20 cm) na roštu, položené úhlopříčně	Horní/spodní ohřev	180	70 - 90	Mřížka	1
Jablečný koláč, 2 formy (Ø 20 cm) na roštu, položené úhlopříčně	Pravý horký vzduch	160	70 - 90	Mřížka	2
Jablečný koláč, 2 formy (Ø 20 cm) na roštu, položené úhlopříčně	Pizza	160	60 - 80	Mřížka	2

Jídlo	Funkce	Teplota (°C)	Čas (min)	Příslušenství	Poloha roštu
Piškotová buchta bez tuku, 1 forma (ø 26 cm) na roštu	Horní/spodní ohřev	170	30 - 40	Mřížka	3
Piškotová buchta bez tuku, 1 forma (ø 26 cm) na roštu	Pravý horký vzduch	150	35 - 45	Mřížka	2
Piškotová buchta bez tuku, 1 forma (ø 26 cm) na roštu <sup>1)</sup>	Pravý horký vzduch	160	25 - 35	Mřížka	1 + 4
Křehké těsto / pruh těsta	Pravý horký vzduch	140	20 - 35	Plech na pečení	3
Křehké těsto / pruh těsta	Pravý horký vzduch	140	20 - 30	Plech na pečení	1 + 4
Křehké těsto / pruh těsta	Horní/spodní ohřev	160	20 - 35	Plech na pečení	3
Topinky <sup>1)</sup>	Velkoplošný gril	Max.	1 - 5	Mřížka	4
Hovězí hamburger	Grilování	Max.	15 - 20 první strana. 10 - 15 druhá strana.	Mřížka / odkapávací plech	4 + 1

<sup>1)</sup> Nechte troubu 10 minut předehřát.

## 12. TROUBA – ČIŠTĚNÍ A ÚDRŽBA

### **VAROVÁNÍ!**

Viz kapitoly o bezpečnosti.

### 12.1 Poznámky k čištění

#### Čistící prostředky

- Přední stranu spotřebiče očistíte pouze hadříkem z mikrovlákna namočeným v roztoku teplé vody a šetrného mycího prostředku. Očistíte a zkontrolujete těsnění dvířek kolem rámu vnitřku trouby.
- Kovové plochy očistíte pomocí čistícího roztoku.
- Skvrny vyčistíte pomocí šetrného čistícího prostředku.

#### Každodenní použití

- Vnitřek trouby očistíte po každém použití. Hromadění mastnoty či zbytků jídel může způsobit požár.
- Ve spotřebiči neuchovávejte potraviny déle než 20 minut. Po každém použití

vysušte vnitřek spotřebiče pouze hadříkem z mikrovlákna.

#### Příslušenství

- Všechno příslušenství vyčistíte po každém použití a nechte jej oschnout. Použijte pouze hadřík z mikrovlákna namočený v roztoku teplé vody a šetrného mycího prostředku. Příslušenství nečistíte v myčce nádobí (kromě plechu AirFry).
- Nepřílnavé příslušenství a plech AirFry nečistíte pomocí abrazivních čistících prostředků nebo ostrých předmětů.

#### 12.2 Čištění plechu AirFry

1. Položte plech AirFry na plech na pečení.
2. Nalijte horkou vodu s čistícím prostředkem a nechte ji nasáknout.
3. Vyčistíte plech AirFry pomocí houby nebo k odstranění zbytků jídla použijte kartáč.

Lze ho rovněž umýt v myčce nádobí.

## 12.3 Trouby z nerezové oceli nebo hliníku

Dvířka trouby čistěte pouze vlhkým hadříkem nebo houbou. Osušte je měkkým hadříkem.

Nikdy nepoužívejte ocelové drátěnky, kyseliny nebo abrazivní (pískové) prostředky, protože by mohly poškodit povrch trouby. Ovládací panel vyčistěte se stejnou opatrností.

## 12.4 Vyjmutí drážek na rošty

K vyčištění trouby vyjměte drážky na rošty.

1. Odtáhněte přední část drážek na rošty od stěny trouby.

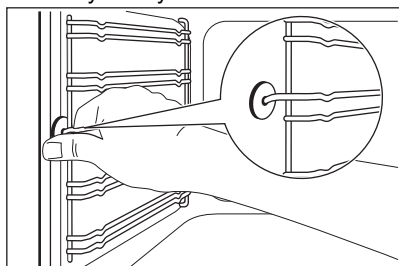

2. Odtáhněte zadní konec drážek na rošty od stěny trouby a vytáhněte je ven.

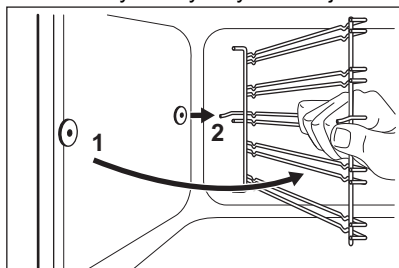

Zarážky na teleskopických výsuvech musí směřovat dopředu.

Drážky roštů instalujte stejným postupem v opačném pořadí.



### POZOR!

Ujistěte se, že delší upevňovací drát je vepředu. Konce obou drátů musí směřovat dozadu. Nesprávná instalace může poškodit smalt trouby.

## 12.5 Jak používat : Čištění vodou

Tento proces čištění využívá vlhkost k odstranění zachyceného tuku a zbytků jídel ze spotřebiče.

1. Nalijte vodu do vliisu vnitřku trouby: 250ml.
2. Nastavte funkci .
3. Nastavte teplotu na 90 °C.
4. Nechte spotřebič pracovat po dobu 30 min.
5. Vypněte spotřebič.
6. Vyčkejte, dokud spotřebič nevychladne. Osušte vnitřek měkkým hadříkem.

## 12.6 Odstranění dvířek trouby

Čištění si usnadníte, vysadíte-li dvířka.

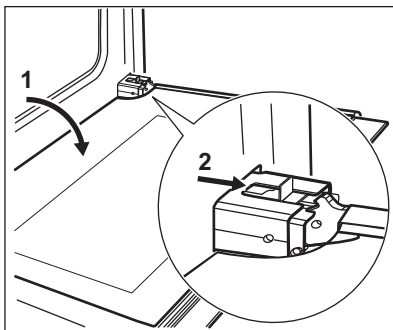

1. Otevřete plně dvířka.
2. Posuňte šoupátko, dokud neuslyšíte cvaknutí.
3. Přivírejte dvířka, dokud se šoupátko nezajistí.
4. Odstraňte dveře. Dvířka odstraníte jejich vytažením směrem dopředu nejprve na jedné a poté na druhé straně.

Po vyčištění dvířka trouby nasadte zpět opačným postupem. Ujistěte se, že při zasouvání dvířek uslyšíte klapnutí. V případě potřeby použijte sílu.

## 12.7 Vytažení a vyčištění skleněných panelů dvířek



Sklo v dvířkách vašeho spotřebiče může být různého typu a tvaru dle příkladů na obrázcích. Počet skleněných panelů se může také lišit.

1. Uchopte okrajovou lištu B na horní straně dvířek na obou stranách a zatlačením směrem dovnitř uvolněte svorku těsnění.

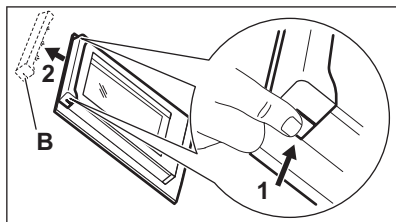

2. Vytáhněte lištu dopředu a odstraňte ji.
3. Postupně uchopte skleněné panely na jejich horní straně a vytáhněte je nahoru z kolejniček.

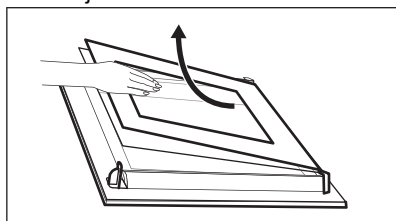

4. Vyčistěte skleněné panely dvířek spotřebiče. Panely nainstalujete obráceným postupem.

## 12.8 Výměna žárovky



### VAROVÁNÍ!

Nebezpečí úrazu elektrickým proudem. Žárovka může být horká.

1. Vypněte troubu. Počkejte, dokud trouba nevychladne.
2. Odpojte troubu od elektrické sítě.
3. Na dno vnitřku trouby položte utěrku.

## Zadní žárovka



Skleněný kryt žárovky se nachází na zadní straně vnitřku trouby.

1. Skleněným krytem otočte proti směru hodinových ručiček a sejměte jej.
2. Skleněný kryt vyčistěte.
3. Žárovku v troubě vyměňte za novou, žáruvzdornou do teploty 300 °C. Použijte žárovku stejného typu.
4. Nasadte skleněný kryt.

## 12.9 Zásuvka



### VAROVÁNÍ!

Do zásuvky nevkládejte žádné potraviny.



### VAROVÁNÍ!

V zásuvce neuchovávejte hořlavé předměty, jako jsou čisticí materiály, plastové sáčky, rukavice do trouby, papír, čisticí prostředky, aerosoly, plastové předměty). Při používání trouby může být zásuvka horká. Hrozí nebezpečí požáru.

Zásuvku pod troubou lze vyjmout za účelem čištění.

### Vyjmutí zásuvky:

1. Zcela vytáhněte zásuvku.
2. Zásuvku mírně nadzvedněte, aby se dala zvednout nahoru pod úhlem vodicích lišt zásuvky.

Při instalaci zásuvky postupujte podle postupu v opačném pořadí.

## 13. ODSTRAŇOVÁNÍ ZÁVAD



### VAROVÁNÍ!

Viz kapitoly o bezpečnosti.

## 13.1 Co dělat, když...

Problém	Možná příčina	Řešení
Spotřebič nelze zapnout.	Spotřebič není zapojen do elektrické sítě nebo je zapojen nesprávně.	Zkontrolujte, zda je spotřebič správně zapojený do elektrické sítě.
Spotřebič nelze zapnout.	Je spálená pojistka.	Zkontrolujte, zda příčinou závady není pojistka. Pokud dochází k opakovanému spálení pojistky, obraťte se na autorizovaného elektrikáře.
Kontrolka zbytkového tepla se nerozsvítí.	Zóna byla zapnutá jen krátkou dobu, a není proto horká.	Jestliže byla varná zóna zapnutá dostatečně dlouho, aby byla horká, obraťte se na autorizované servisní středisko.
Vnější okruh nelze zapnout.		Nejprve aktivujte vnitřní kroužek.
Trouba nehřeje.	Trouba je vypnutá.	Zapněte troubu.
Trouba nehřeje.	Hodiny nejsou nastavené.	Nastavte hodiny.
Trouba nehřeje.	Nebyla provedena nezbytná nastavení.	Zkontrolujte správnost nastavení.
Osvětlení nefunguje.	Žárovka je vadná.	Vyměňte žárovku.
Na displeji se zobrazí „12.00“.	Došlo k výpadku proudu.	Resetujte hodiny.
Na jídle a vnitřku trouby se usazuje pára a kondenzát.	Ponechali jste pokrm v troubě příliš dlouho.	Po dokončení přípravy nenechávejte jídla v troubě déle než 15 - 20 minut.

## 13.2 Servisní údaje

Pokud problém nemůžete vyřešit sami, obraťte se na svého prodejce nebo autorizované servisní středisko.

Potřebné údaje pro servisní středisko najdete na typovém štítku. Typový štítek se nachází na předním rámu vnitřku spotřebiče. Nesundávejte typový štítek z vnitřní části spotřebiče.

### Doporučujeme vám zapsat si údaje sem:

Model (Mod.)	.....
Výrobní číslo (PNC)	.....
Sériové číslo (S.N.)	.....

## 14. ENERGETICKÁ ÚČINNOST

### 14.1 Informace o výrobku podle nařízení EU o ekologickém designu pro varnou desku

Označení modelu	CCB6446CBM
Typ varné desky	Varná deska zabudovaná ve volně stojícím sporáku
Počet varných zón	4
Technologie ohřevu	Sálavá plotýnka

Průměr kruhových varných zón (Ø)	Levá přední Levá zadní Pravá přední	21.0 cm 14.5 cm 14.5 cm
Délka (D) a šířka (Š) nekruhové varné zóny	Pravá zadní	D 26.5 cm W 17.0 cm
Spotřeba energie na varnou zónu (EC electric cooking)	Levá přední Levá zadní Pravá přední Pravá zadní	178.9 Wh/kg 181.8 Wh/kg 181.8 Wh/kg 174.1 Wh/kg
Spotřeba energie varné desky (EC electric hob)		179.2 Wh/kg

IEC/EN 60350-2 - Elektrické spotřebiče na vaření pro domácnost – část 2: Varné desky – metody pro měření výkonu.

## 14.2 Varná deska – Úspora energie

Budete-li dodržovat následující rady, můžete šetřit energii při běžném vaření.

- Při ohřívání vody použijte jen potřebné množství.
- Je-li to možné, vždy zakrývejte nádoby pokličkami.
- Před zapnutím varné zóny na ni položte nádobu.

- Dno nádoby by mělo mít stejný průměr jako varná zóna.
- Menší nádoby stavte na menší varné zóny.
- Nádoby stavte přímo na střed varné zóny.
- Využijte zbytkové teplo k udržování teploty jídel nebo k jeho rozpuštění.

## 14.3 Informační list výrobku a informace o výrobku dle nařízení EU o energetických štítcích a ekodesignu pro trouby

Jméno dodavatele	AEG
Označení modelu	CCB6446CBM 940003143
Index energetické účinnosti	95,3
Třída energetické účinnosti	A
Spotřeba energie při standardním zatížení, konvenční ohřev	0.95 kWh/cyklus
Spotřeba energie při standardním zatížení, režim nuceného větráku	0.82 kWh/cyklus
Počet dutin	1
Zdroj tepla	Elektrická energie
Hlasitost	73 l
Typ trouby	Trouba zabudovaná ve volně stojícím sporáku
Hmotnost	55.8 kg

IEC/EN 60350-1 - Elektrické spotřebiče na vaření pro domácnost – část 1: Rozsahy, trouby, parní trouby a grily - Metody měření výkonu.



## 14.4 Trouba – úspora energie

Následující tipy vám pomohou ušetřit energii při používání spotřebiče.

Ujistěte se, že jsou dvířka spotřebiče při jeho provozu zavřena. Během pečení neotvírejte dvířka spotřebiče příliš často. Těsnění dvířek udržujte čisté a kontrolujte, zda je na svém místě řádně uchyceno.

Pro účinnější úsporu energie používejte kovové nádoby a formy a nádoby z tmavého kovu a s povrchovou vrstvou.

Spotřebič před vařením nepřehřívejte, pokud to není výslovně doporučeno.

Připravujete-li několik jídel najednou, snažte se, aby prodlevy při pečení byly co nejkratší.

### Horkovzdušné pečení

Je-li to možné, pro úsporu energie používejte funkce pečení s ventilátorem.

### Zbytkové teplo

Je-li doba pečení delší než 30 minut, snižte teplotu spotřebiče na minimum 3–10 minut před koncem pečení. Pečení bude pokračovat i nadále díky zbytkovému teplu uvnitř spotřebiče.

Zbytkové teplo můžete využít k uchování teploty jídla nebo ohřevu jiného pokrmu.

### Uchování teploty jídla

Chcete-li využít zbytkové teplo k uchování teploty jídla, zvolte nejnižší možné nastavení teploty.

### Vlhký horkovzduch

Tato funkce slouží k úspoře energie při pečení.

## 14.5 Informace o výrobku týkající se spotřeby energie a maximální doby do dosažení příslušného režimu nízké spotřeby energie

---

Spotřeba energie v pohotovostním režimu

0.8 W



---

Maximální doba potřebná k tomu, aby zařízení automaticky dosáhlo příslušného režimu nízké spotřeby energie

20 min

---

## 15. POZNÁMKY K OCHRANĚ ŽIVOTNÍHO PROSTŘEDÍ

Recyklujte materiály označené symbolem . Obaly vyhodte do příslušných odpadních kontejnerů k recyklaci. Pomáhejte chránit životní prostředí a lidské zdraví a recyklovat elektrické a elektronické spotřebiče určené k likvidaci. Spotřebiče označené příslušným symbolem  nelikvidujte spolu s domovním

odpadem. Spotřebič odevzdejte v místním sběrném dvoře nebo kontaktujte místní úřad.

Electrolux Appliances AB - Contact Address:  
Al. Powstancow Slaskich 26, 30-570 Krakow,  
Poland

# Vitajte vo svete AEG! Ďakujeme Vám, že ste si vybrali náš spotrebič.



Rady týkajúce sa používania, brožúry, návody na riešenie problémov a informácie o servise a opravách:  
[www.aeg.com/support](http://www.aeg.com/support)

Vyhradzujeme si právo na zmeny bez predchádzajúceho upozornenia.

## OBSAH

1. BEZPEČNOSTNÉ INFORMÁCIE.....	26
2. BEZPEČNOSTNÉ POKYNY.....	29
3. INŠTALÁCIA.....	32
4. POPIS VÝROBKU.....	34
5. PRED PRVÝM POUŽITÍM.....	34
6. VARNÝ PANEĽ – KAŽDODENNÉ POUŽÍVANIE.....	35
7. HORÁK - RADY A TIPY.....	36
8. VARNÝ PANEĽ – OŠETROVANIE A ČISTENIE.....	37
9. RÚRA – KAŽDODENNÉ POUŽÍVANIE .....	38
10. RÚRA - ČASOVÉ FUNKCIE.....	40
11. RÚRA – RADY A TIPY.....	41
12. RÚRA – OŠETROVANIE A ČISTENIE.....	44
13. RIEŠENIE PROBLÉMOV.....	46
14. ENERGETICKÁ ÚČINNOSŤ.....	47
15. OCHRANA ŽIVOTNÉHO PROSTREDIA.....	49

## 1. ⚠ BEZPEČNOSTNÉ INFORMÁCIE

Pred inštaláciou a používaním spotrebiča si pozorne prečítajte priložený návod na používanie. Výrobca nezodpovedá za zranenia ani za škody spôsobené nesprávnou montážou alebo používaním. Tieto pokyny uskladnite na bezpečnom a prístupnom mieste, aby ste do nich mohli v budúcnosti nahliadnuť.

### 1.1 Bezpečnosť detí a zraniteľných osôb

- Tento spotrebič smú používať deti staršie ako 8 rokov a osoby so zníženou fyzickou, zmyslovou alebo psychickou spôsobilosťou alebo nedostatkom skúseností a znalostí, iba ak sú pod dozorom zodpovednej osoby alebo ak boli zodpovednou osobou poučené o bezpečnom používaní spotrebiča a rozumejú prípadným rizikám. Deti do 8 rokov

a osoby s vysokou mierou postihnutia nesmú mať prístup k spotrebiču, pokiaľ nie sú pod nepretržitým dozorom.

- Deti by mali byť pod dozorom, aby sa zabezpečilo, že sa so spotrebičom nebudú hrať.
- Obaly vždy uschovajte mimo dosah detí a náležite ich zlikvidujte.
- **UPOZORNENIE:** Spotrebič a jeho prístupné časti sa počas používania môžu značne zahriať. Nedovoľte deťom ani domácim zvieratám priblížiť sa k spotrebiču počas prevádzky alebo keď sa ochladzuje.
- Deti nesmú spotrebič bez dozoru čistiť ani vykonávať žiadnu údržbu na spotrebiči.

## **1.2 Všeobecná bezpečnosť**

- Tento spotrebič je určený iba na prípravu jedál.
- Tento spotrebič je určený na jedno použitie v domácnosti v interiéri.
- Tento spotrebič sa môže používať v kanceláriách, hotelových hosťovských izbách, izbách s posteľou a raňajkami, v penziónoch na farme a iných podobných ubytovacích zariadeniach, ak takéto používanie nepresiahne (priemerné) úrovne používania v domácnosti.
- Nainštalovať tento spotrebič a vymeniť kábel smie iba na to kvalifikovaná osoba.
- Tento spotrebič musí byť do siete pripojený káblom typu H05VV-F, aby odolal teplotám zadného panela.
- Tento spotrebič je určený na používanie v nadmorskej výške do 2 000 m.
- Tento spotrebič nie je určený na používanie na lodiach, loďkách ani plavidlách.
- Spotrebič neinštalujte za ozdobné dvierka, aby ste predišli prehriatiu.
- Spotrebič neinštalujte na plošinu.
- Neobsluhujte spotrebič prostredníctvom externého časovača ani osobitného diaľkového ovládača.

- UPOZORNENIE: Varenie na varnom paneli s tukom alebo olejom bez dohľadu môže byť nebezpečné a môže spôsobiť požiar.
- Na hasenie požiaru pri varení nikdy nepoužívajte vodu. Spotrebič vypnite a plameň zakryte napr. požiarou pokrývkou alebo pokrievkou.
- VÝSTRAHA: Proces prípravy jedla musí byť pod dozorom. Krátkodobý proces prípravy jedla si vyžaduje nepretržitý dozor.
- UPOZORNENIE: Nebezpečenstvo požiaru: Na varných povrchoch neskladujte žiadne predmety.
- Na čistenie spotrebiča nepoužívajte parné čističe.
- Na čistenie skla dvierok alebo skleneného veka varného panela so závesmi nepoužívajte abrazívne prostriedky ani ostré kovové škrabky, pretože by mohli poškrabať povrch, čo môže spôsobiť rozbitie skla.
- Kovové predmety, napríklad nože, vidličky, lyžice a pokrievky by sa nemali klásť na povrch varného panela, pretože sa môžu zohriať.
- UPOZORNENIE: Ak je povrch prasknutý, vypnite spotrebič, aby ste predišli možnému úrazu elektrickým prúdom. V prípade zapojenia spotrebiča do elektrickej siete priamo pomocou spojovacej skrinky odpojte spotrebič od sieťového napájania vybratím poistky. V oboch prípadoch kontaktujte autorizované servisné stredisko.
- UPOZORNENIE: Spotrebič a jeho prístupné časti sa počas používania môžu značne zahriať. Nedotýkajte sa ohrevných článkov.
- Vždy používajte na vyberanie a vkladanie príslušenstva alebo riadu kuchynské rukavice.
- Pred údržbou odpojte spotrebič od elektrickej siete.
- UPOZORNENIE: Uistite sa, že je pred výmenou osvetlenia spotrebič vypnutý, aby ste sa vyhli riziku elektrického šoku.
- Ak je poškodený elektrický napájací kábel, musíte ho dať vymeniť u výrobcu, v autorizovanom servisnom stredisku

alebo u kvalifikovanej osoby, aby sa predišlo nebezpečenstvu.

- Buďte opatrní, keď sa dotýkate zásuvky na skladovanie. Môže sa zohriať.
- Pri vyberaní zasúvacej lišty najskôr potiahnite jej prednú časť a potom zadnú časť smerom od bočných stien spotrebiča. Zasúvacie lišty nainštalujte v opačnom poradí.
- Vyberateľné prostriedky musia byť zabudované do pevnej zásuvky v súlade s pravidlami zapojenia.
- **UPOZORNENIE:** Používajte iba také ochranné lišty varného panela, ktoré navrhol výrobca kuchynského spotrebiča, alebo ich výrobca kuchynského spotrebiča uvádza ako vhodné v návode na použitie, alebo ochranné lišty varného panela zahrnuté v spotrebiči. Použitie nevhodných ochranných líšt môže spôsobiť nehody.

## 2. BEZPEČNOSTNÉ POKYNY

### 2.1 Inštalácia

#### **VAROVANIE!**

Tento spotrebič môže nainštalovať len kvalifikovaná osoba.

- Odstráňte všetky obaly.
- Poškodený spotrebič neinštalujte ani nepoužívajte.
- Dodržiavajte pokyny na inštaláciu dodané so spotrebičom.
- Vždy dávajte pozor, ak presúvate spotrebič, pretože je ťažký. Vždy používajte ochranné rukavice a uzavretú obuv.
- Spotrebič neťahajte za rukoväť.
- Kuchynská skrinka a príslušný výklenok musia mať vhodné rozmery.
- Dodržiavajte požadovanú minimálnu vzdialenosť od iných spotrebičov a nábytku.
- Spotrebič nainštalujte na bezpečné a vhodné miesto, ktoré spĺňa požiadavky na inštaláciu.
- Niektoré súčasti spotrebiča sú pod napätím. Spotrebič zabudujte do nábytku,

aby ste zabránili kontaktu s nebezpečnými časťami.

- Po bokoch spotrebiča musia byť umiestnené spotrebiče alebo zariadenia nanajvyš rovnakej výšky.
- Spotrebič neinštalujte vedľa dverí ani pod okno. Predídete tak zhodeniu horúceho kuchynského riadu zo spotrebiča pri otvorení dverí alebo okna.
- Aby ste predišli prevrhnutiu spotrebiča, nezabudnite nainštalovať stabilizačné pomôcky. Pozrite si časť „Inštalácia“.

### 2.2 Elektrické zapojenie

#### **VAROVANIE!**

Hrozí nebezpečenstvo požiaru a zásahu elektrickým prúdom.

- Všetky práce súvisiace s pripojením elektriny musí vykonať kvalifikovaný elektrikár.
- Spotrebič musí byť uzemnený.
- Uistite sa, že parametre na typovom štítku sú kompatibilné s elektrickým napätím zdroja napájania.

- Vždy používajte správne nainštalovanú zásuvku odolnú proti nárazom.
- Nepoužívajte viaczásuvkové adaptéry ani predĺžovacie káble.
- Nedovoľte, aby sa napájacie elektrické káble dotkli alebo dostali do blízkosti dvierok spotrebiča alebo výklenku pod spotrebičom najmä vtedy, keď sú dvierka horúce.
- Zariadenie na ochranu pred dotykom elektrických častí pod napätím a izolovaných častí treba namontovať tak, aby sa nedalo odstrániť bez nástrojov.
- Sieťovú zástrčku pripojte do sieťovej zásuvky až po dokončení inštalácie. Po inštalácii sa uistite, že máte prístup k sieťovej zástrčke.
- Ak je sieťová zásuvka uvoľnená, nezapájajte do nej sieťovú zástrčku.
- Spotrebič neodpájajte ťahaním za napájací kábel. Vždy ťahajte za sieťovú zástrčku.
- Použite iba správne odpájacie zariadenia: ochranné ističe alebo poistky (skrutkovacie poistky treba vybrať z držiaka), uzemnenia a stykače.
- Elektrická sieť v domácnosti musí mať odpájacie zariadenie, ktoré umožní odpojenie spotrebiča od elektrickej siete na všetkých póloch. Vzdialenosť kontaktov odpájacieho zariadenia musí byť minimálne 3 mm.
- Skôr ako zapojíte sieťovú zástrčku do sieťovej zásuvky, úplne zavrite dvierka spotrebiča.

### 2.3 Použitie

#### **VAROVANIE!**

Riziko poranenia a popálenia.  
Hrozí nebezpečenstvo zásahu elektrickým prúdom.

- Nemeňte technické parametre tohto spotrebiča.
- Uistite sa, že nie sú otvory vetrania zablokované.
- Spotrebič počas prevádzky nenechávajte bez dozoru.
- Spotrebič po každom použití vypnite.
- Pri otváraní dvierok spotrebiča počas jeho prevádzky buďte opatrní. Môže z neho uniknúť horúci vzduch.

- Spotrebič neobsluhujte s mokрыmi rukami alebo keď je v kontakte s vodou.
- Spotrebič nepoužívajte ako pracovný alebo skladovací povrch.
- Nepoužívajte hliníkovú fóliu ani iné materiály medzi varnou plochou a kuchynským riadom, pokiaľ výrobca tohto spotrebiča neurčí inak.
- Používajte len príslušenstvo odporúčané výrobcom pre tento spotrebič.
- Vždy používajte poháre a poháre určené na zaváranie.

#### **VAROVANIE!**

Hrozí nebezpečenstvo požiaru a výbuchu.

- Tuky a oleje môžu pri zohriatí uvoľňovať horľavé výpary. Pri príprave pokrmov musia byť plamene alebo horúce predmety v dostatočnej vzdialenosti od tukov a olejov.
- Výpary, ktoré sa uvoľňujú z veľmi horúcich olejov, môžu spôsobiť spontánne vznietenie.
- Použitý olej, ktorý obsahuje zvyšky jedla, môže spôsobiť požiar pri nižšej teplote ako olej použitý po prvýkrát.
- Horľavé látky ani predmety, ktoré sú nasiaknuté horľavými látkami, nekladte do spotrebiča, do jeho blízkosti ani naň.
- Pri otváraní dvierok zabráňte kontaktu iskiere alebo otvoreného plameňa so spotrebičom.
- Dvierka spotrebiča otvárajte opatrne. Používanie prísad s alkoholom môže spôsobiť zmiešanie alkoholu a vzduchu.

#### **VAROVANIE!**

Hrozí nebezpečenstvo poškodenia spotrebiča.

- Aby sa predišlo škode alebo zmene farby povrchovej úpravy:
  - Nedávajte priamo do spodnej časti spotrebiča riad alebo iné objekty.
  - nedávajte priamo na dno dutiny alobal.
  - Nedávajte priamo do horúceho spotrebiča vodu.
  - Po ukončení prípravy pokrmu v rúre nenechávajte vlhký riad ani potraviny.
  - Pri odstraňovaní alebo inštalácii príslušenstva buďte opatrní.

- Zmena farby smaltu alebo ušľachtilej ocele nemá žiadny vplyv na výkon spotrebiča.
- Na vlhké koláče použite hlboký pekáč. Ovocné šťavy spôsobujú škvrny, ktoré môžu byť trvalé.
- Horúci kuchynský riad nekladte na ovládací panel.
- Nenechajte obsah kuchynského riadu vyvrieť.
- Dávajte pozor, aby predmety alebo kuchynský riad nespadol na spotrebič. Povrch môže byť poškodený.
- Nezapínajte varné zóny s prázdny kuchynským riadom alebo bez kuchynského riadu.
- Kuchynský riad vyrobený z liatiny, hliníka alebo s poškodeným spodkom môže spôsobiť škrabance. Keď tieto predmety potrebujete posunúť mimo varného povrchu, zdvihnite ich.

## 2.4 Ošetrovanie a čistenie

### **VAROVANIE!**

Hrozí nebezpečenstvo poranenia, požiaru alebo poškodenia spotrebiča.

- Pred údržbou vypnite spotrebič. Zástrčku napájacieho kábla vyťahnite zo sieťovej zásuvky.
- Skontrolujte, či je spotrebič studený. Hrozí riziko prasknutia sklenených panelov.
- Ak sú sklenené panely dvierok poškodené, bezodkladne ich nechajte vymeniť. Obráťte sa na autorizované servisné stredisko.
- Pri vyberaní dvierok zo spotrebiča postupujte opatrne. Dvierka sú ťažké!
- Zvyšky tuku alebo potravín v spotrebiči môžu spôsobiť požiar.
- Spotrebič pravidelne čistite, aby ste predišli znehodnoteniu povrchového materiálu.
- Po každom použití utrite dutinu rúry a dvierka dosucha. Para vytvorená počas prevádzky spotrebiča kondenzuje na stenách dutiny a môže spôsobiť koróziu. V záujme zníženia kondenzácie spustite spotrebič 10 minút pred pečením.
- Spotrebič čistite vlhkou mäkkou handričkou. Používajte iba neutrálne

čistiace prostriedky. Nepoužívajte abrazívne výrobky, čistiace špongie s abrazívnou vrstvou, rozpúšťadlá ani kovové predmety.

- Ak používate sprej na čistenie rúr, dodržiavajte bezpečnostné pokyny na obale.
- Katalytický smalt (ak je k dispozícii) nečistite žiadnym čistiacim prostriedkom.

## 2.5 Vnútorne osvetlenie

### **VAROVANIE!**

Hrozí nebezpečenstvo zásahu elektrickým prúdom.

- Informácie o žiarovke/žiarovkách vnútri tohto výrobku a náhradných dieloch osvetlenia, ktoré sa predávajú samostatne: Tieto žiarovky sú navrhnuté tak, aby odolali extrémnym podmienkam v domácich spotrebičoch, ako napr. teplota, vibrácie, vlhkosť, alebo slúžia ako ukazovatele prevádzkového stavu spotrebiča. Nie sú určené na používanie iným spôsobom a nie sú vhodné na osvetlenie priestorov v domácnosti.
- Tento výrobok obsahuje svetelný zdroj triedy energetickej účinnosti G.
- Používajte iba žiarovky s rovnakými technickými parametrami .

## 2.6 Servis

- Ak treba dať spotrebič opraviť, obráťte sa na autorizované servisné stredisko.
- Používajte iba originálne náhradné diely.

## 2.7 Likvidácia

### **VAROVANIE!**

Riziko zranenia alebo udusenia.

- O likvidácii spotrebiča sa informujte na mestskom alebo obecnom úrade.
- Odpojte spotrebič od napájania z elektrickej siete.
- Sieťový elektrický kábel odrežte blízko pri spotrebiči a zlikvidujte ho.

## 3. INŠTALÁCIA

### **VAROVANIE!**

Pozrite si kapitoly ohľadne bezpečnosti.

### 3.1 Technické údaje

#### Rozmery

Výška 847 - 867 mm

Šírka 596 mm

Hĺbka 600 mm

### 3.2 Umiestnenie spotrebiča

Voľne stojaci spotrebič môžete nainštalovať so skrinkami na jednej alebo dvoch stranách a v rohu.

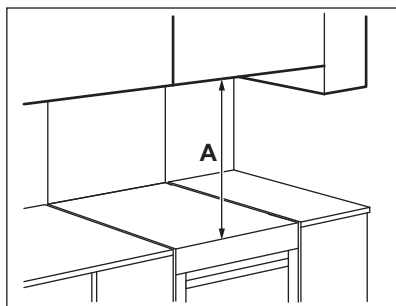

#### Minimálne vzdialenosti

Rozmer	mm
--------	----

A	650
---	-----

### 3.3 Vyrovnanie spotrebiča

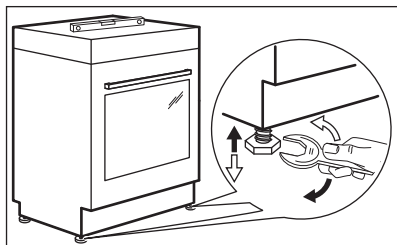

Na vyrovnanie spotrebiča do vodorovnej polohy a prispôbenie okolitým zariadeniam použite malé nožičky v spodnej časti spotrebiča.

### 3.4 Ochrana proti prevráteniu

#### **UPOZORNENIE!**

Nainštalujte ochranu proti prevráteniu, aby ste zabránili prevráteniu spotrebiča pri jeho nerovnomernom zaťažení. Ochrana proti prevráteniu funguje iba vtedy, ak je spotrebič umiestnený v správnej oblasti.

Váš spotrebič je označený symbolmi uvedenými na obrázkoch (niektoré modely), ktoré vás upozorňujú na inštaláciu ochrany proti prevráteniu.

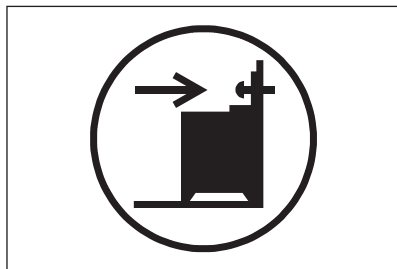

#### **UPOZORNENIE!**

Dbajte na to, aby ste ochranu proti prevráteniu nainštalovali do správnej výšky.

Uistite sa, že je povrch za spotrebičom hladký.



1. Pred pripevnením ochrany proti prevráteniu nastavte spotrebič do správnej výšky a polohy.
2. Ochranu proti prevráteniu nainštalujte 176 mm pod horným povrchom spotrebiča a 24 mm od ľavej strany spotrebiča do kruhového otvoru na konzole. Pozrite si obrázok. Priskrutkujte ju k pevnému materiálu alebo použite vhodnú výstuž (stenu).
3. Otvor nájdete na ľavej strane v zadnej časti spotrebiča. Pozrite si obrázok. Spotrebič umiestnite uprostred priestoru medzi skrinkami (1). Ak je priestor medzi skrinkami väčší ako je šírka spotrebiča, je potrebné upraviť bočnú vzdialenosť tak, aby bol spotrebič vycentrovaný.

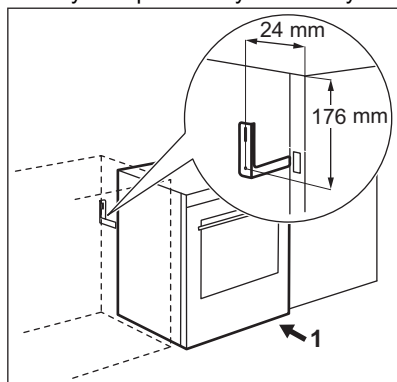

### 3.5 Elektroinštalácia

#### ⚠ VAROVANIE!

Výrobca nie je zodpovedný, ak nepostupujete podľa bezpečnostných opatrení v bezpečnostných kapitolách.

Tento spotrebič sa dodáva bez napájacej zástrčky a sieťového kábla.

#### Prípustné typy káblov pre rôzne fázy:

Fáza	Min. rozmer kábla
1	3 x 6,0 mm <sup>2</sup>
3 s neutrálnym vodičom	5 x 1,5 mm <sup>2</sup>

#### ⚠ VAROVANIE!

Napájací kábel sa nesmie dotýkať časti spotrebiča vyznačenej na obrázku.

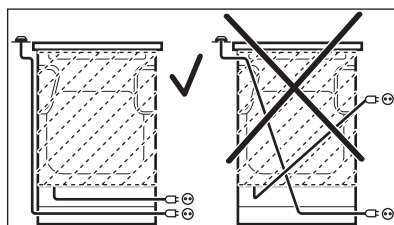

## 4. POPIS VÝROBKU

### 4.1 Všeobecný prehľad

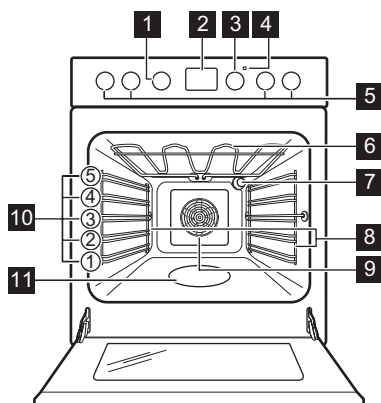

- 1 Otočný ovládač funkcií rúry
- 2 Displej
- 3 Otočný ovládač teploty
- 4 Ukazovateľ/symbol teploty
- 5 Ovládače pre varný panel
- 6 Ohrevný prvok
- 7 Osvetlenie
- 8 Zasúvacia lišta, odstrániteľná
- 9 Ventilátor
- 10 Úroveň roštu v rúre
- 11 Priehlbina dutiny – Nádoba na čistenie vodou

### 4.2 Prehľad varného panela

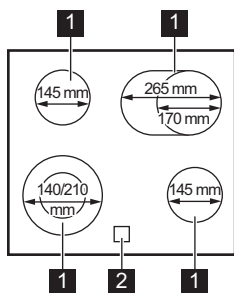

- 1 Varná zóna
- 2 Ukazovateľ zvyškového tepla

### 4.3 Príslušenstvo

- Drôtený rošt

Pre kuchynský riad, koláčové formy, nádoby na pečenie.

- **Plech na pečenie**  
Pre koláče a piškótové koláče.
- **Hlboký pekáč**  
Na pečenie alebo ako pekáč na zber tuku.
- **AirFry tácka**  
Na vyprážanie s menším množstvom oleja alebo bez papiera na pečenie.
- **Teleskopické lišty**  
Pre police a plechy.
- **Skladovacia zásuvka**  
Úložná zásuvka je pod dutinou rúry.

## 5. PRED PRVÝM POUŽITÍM



### ⚠ VAROVANIE!

Pozrite si kapitoly ohľadne bezpečnosti.

### 5.1 Úvodné predhrievanie a čistenie

Pred prvým použitím a kontaktom s potravinami predhrejete prázdny spotrebič. Spotrebič môže vydávať nepríjemný zápach



a dym. Počas predhrievania miestnosť vetrajte.

1. Zo spotrebiča odstráňte všetko príslušenstvo a vyberateľné zasúvacie lišty.
2. Nastavte funkciu  Nastavte maximálnu teplotu. Nechajte spotrebič v prevádzke 1 h.
3. Nastavte funkciu . Nastavte maximálnu teplotu. Spotrebič nechajte v prevádzke 15 min.
4. Nastavte funkciu . Nastavte maximálnu teplotu. Nechajte spotrebič v prevádzke 15 min.
5. Spotrebič vypnite a počkajte, kým nevychladne.
6. Spotrebič a príslušenstvo vyčistite len handričkou z mikrovlákien, teplou vodou a jemným čistiacim prostriedkom.
7. Príslušenstvo a vyberateľné zasúvacie lišty vráťte späť do ich pôvodnej polohy.

## 5.2 Nastavenie času

Pred prvým použitím rúry je potrebné nastaviť čas.

Ukazovateľ  bliká, keď zapojíte spotrebič do elektrickej siete, po výpadku napájania, alebo ak nie je nastavený časovač.

Stlačením tlačidla  alebo  nastavte presný čas.

Približne po piatich sekundách prestane zobrazený čas blikat a displej bude zobrazovať nastavený denný čas.

## 5.3 Zmena času



Ak je spustená akákoľvek funkcia, presný čas nemôžete zmeniť.

Stláčajte , až kým ukazovateľ presného času nezabliká.

Na nastavenie nového času si pozrite časť „Nastavenie času“.

## 5.4 Zasúvacie ovládače

Ak chcete spotrebič použiť, stlačte ovládač. Ovládač sa vysunie.



# 6. VARNÝ PANEL – KAŽDODENNÉ POUŽÍVANIE



## VAROVANIE!

Pozrite si kapitoly ohľadne bezpečnosti.

## 6.1 Varný stupeň

Symboly	Funkcia
	Poloha Vyp.
	Dvojité zóna
	Uchovať teplé
1 - 9	Varné stupne



V záujme zníženia spotreby energie využívajte zvyškové teplo. Približne 5 až 10 minút pred dokončením procesu varenia varnú zónu vypnite.

Potrebný varný stupeň nastavte otočením otočného ovládača pre zvolenú varnú zónu. Proces varenia ukončíte otočením otočného ovládača do polohy vypnuté.

## 6.2 Zapnutie a vypnutie vonkajších okruhov

Varný povrch možno prispôsobiť veľkosti kuchynského riadu.

**Zapnutie vonkajšieho okruhu:** otočným ovládač otočte proti miernemu odporu v smere hodinových ručičiek na . Potom otočte ovládač proti smeru hodinových ručičiek na požadovaný varný stupeň.

**Vypnutie vonkajšieho okruhu:** otočte ovládač do polohy vypnutia. Ukazovateľ zhasne.

## 6.3 Ukazovateľ zvyškového tepla

### **VAROVANIE!**

Pokiaľ je ukazovateľ viditeľný, hrozí nebezpečenstvo popálenia zvyškovým teplom.

Ukazovateľ sa zobrazí, keď je varná zóna horúca, ale nefunguje pri odpojení siet'ovom napájaní.

Ukazovateľ sa môže takisto zobrazovať:

- pre susedné varné zóny aj v prípade, ak ich nepoužívate;
- keď položíte horúci kuchynský riad na chladnú varnú zónu;
- keď je varný panel vypnutý, ale varná zóna je stále horúca.

Ukazovateľ zmizne, keď varná zóna ochladne.

## 7. HORÁK - RADY A TIPY

### **VAROVANIE!**

Pozrite si kapitoly ohľadne bezpečnosti.

### 7.1 Kuchynský riad

Výsledky varenia závisia od materiálu kuchynského riadu



Dno kuchynského riadu musí byť čo najhrubšie a najrovnejšie. Pred položením panvice na povrch varného panela sa uistite, že sú ich dna čisté a suché.



Na keramickom varnom paneli nepoužívajte kuchynský riad s dnami s výraznými hranami alebo okrajmi, napr. liatinové panvice. Mohli by natrvalo poškrabať alebo poškodiť povrch varného panela.



Kuchynský riad zo smaltovanej ocele s hliníkovým alebo medeným dnom môže spôsobiť zmenu sfarbenia na sklokeramickom povrchu.

Pre úsporu energie a zabezpečenie správneho fungovania varného panela musí

mať dno kuchynského riadu vhodný minimálny priemer.

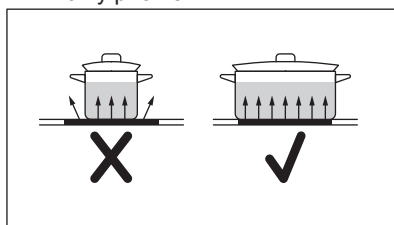

### 7.2 Špecifikácia varných zón

Varná zóna	Priemer kuchynského riadu (mm)	Výkon (W)
Ľavý zadný	Φ 145	1200
Pravý zadný	170-265	1400/2200
Pravý predný	Φ 145	1200
Ľavý predný	140-210	1000/2200

### 7.3 Zjednodušený sprievodca varením



Údaje v tabuľke sú len referenčné.

Varný stupeň	Použite na:	Čas (min)	Rady
<u>  </u> - 1	Hotové jedlo uchovávajte teplé.	podľa potreby	Na kuchynský riad položte pokrievku.
1 - 2	Holandská omáčka; roztápanie: maslo, čokoláda, želatína.	5 - 25	Z času na čas premiešajte.
2	Tuhnutie: nadýchané omelety, pečené vajcia.	10 - 40	Varte s pokrievkou.
2 - 3	Dusenie ryže a jedál s mliečnym základom, prihrievanie hotových jedál.	25 - 50	Pridajte aspoň dvakrát toľko tekutiny ako ryže, mliečne jedlá v polovici varenia premiešajte.
3 - 4	Dusenie zeleniny, rýb, mäsa.	20 - 45	Pridajte niekoľko polievkových lyžíc vody. Počas prípravy kontrolujte množstvo vody.
4 - 5	Dusenie zemiakov a inej zeleniny.	20 - 60	Zakryte dno hrnce 1 – 2 cm vody. Počas prípravy kontrolujte hladinu vody. Pokrievku nechajte položenú na hrnci.
4 - 5	Príprava väčších množstiev jedla, omáčok a polievok.	60 - 150	Až 3 l tekutiny a prísady.
6 - 7	Jemné smaženie: rezne, teľacie cordon bleu, kotlety, rizzoly, klobásy, pečeň, zäsmažka, vajcia, palacinky, šišky.	podľa potreby	V prípade potreby obráťte.
7 - 8	Silné smaženie, opečené zemiakové pyré, karé, steak.	5 - 15	V prípade potreby obráťte.
9	Varenie vody, varenie cestovín, príprava mäsa (guláš, ragú), hranolčky.		

## 8. VARNÝ PANEL – OŠETROVANIE A ČISTENIE

### VAROVANIE!

Pozrite si kapitoly ohľadne bezpečnosti.

### 8.1 Všeobecné informácie

- Varný panel po každom použití očistite.
- Dbajte na to, aby bola dolná časť kuchynského riadu vždy čistá.
- Škrabance a tmavé škvrny na povrchu neovplyvňujú to, ako varný panel funguje.
- Používajte špeciálny čistiaci prostriedok vhodný na povrch varného panela.
- Vždy používajte škrabku odporúčanú na varné panely so skleneným povrchom. Škrabku používajte len ako ďalší nástroj na čistenie skla po štandardnom postupe čistenia.

### VAROVANIE!

Na čistenie skleneného povrchu nepoužívajte nože ani žiadne iné ostré kovové nástroje.

### 8.2 Čistenie varného panela

- **Okamžite odstráňte:** roztavený plast, plastovú fóliu, soľ, cukor a potraviny s cukrom, inak môžu nečistoty poškodiť varný panel. Dávajte pozor, aby ste sa nepopáliili. Špeciálnu škrabku priložte na sklenený povrch tak, aby bola naklonená v ostrom uhle, a čepel posúvajte po povrchu.
- **Po dostatočnom vychladnutí varného panela odstráňte:** škvrny od vodného kameňa a vody, tukové škvrny, lesklé kovové sfarbenie. Varný panel vyčistite vlhkou handričkou a neabrazívnym

čistiacim prostriedkom. Po vyčistení varný panel utrite dosucha mäkkou handričkou.

- **Odstráňte lesklé kovové sfarbenie:** použite roztok vody s octom a vyčistite sklenený povrch handričkou.

## 9. RÚRA – KAŽDODENNÉ POUŽÍVANIE

### **VAROVANIE!**

Pozrite si kapitoly ohľadne bezpečnosti.

### 9.1 Funkcie rúry

### **VAROVANIE!**

Do priehlbiny dutiny rúry nenalievajte pred a ani počas procesu prípravy jedál žiadne tekutiny. Hrozí nebezpečenstvo poškodenia.

#### **0 Poloha Vyp.**

Rúra je vypnutá.



#### **Tepl vzdušné pečenie**

Na pečenie na maximálne dvoch úrovniach rúry súčasne a na sušenie potravín. Teplotu v rúre nastavte o 20 – 40 °C nižšie ako pre Tradičné pečenie.

#### **Funkcia Pizza / AirFry**



Napečenie pizze a iných pokrmov, ktoré vyžadujú viac tepla zdola./



Na vyprážanie s menším množstvom oleja alebo bez papiera na pečenie. Na pokrmy ako hranolčky alebo pizza.



#### **Tradičné pečenie / Čistenie vodou**

Na pečenie a opekánie na jednej úrovni roštu. Pozrite si časť „Ošetrovanie a čistenie“, kde nájdete viac informácií o: Čistenie vodou.



#### **Sušenie**

Na sušenie nakrájaného jedla.



#### **Rýchly gril**

Na grilovanie veľkého množstva tenkých kúskov jedla a na prípravu hriankov.



#### **Turbo gril**

Na pečenie veľkých kusov mäsa alebo hydiny s kosťami na jednej úrovni. Na gratinovanie a zapiekánie.



#### **Pečenie s využitím vlhkosti**

Táto funkcia bola použitá na splnenie požiadaviek triedy energetickej účinnosti a požiadaviek na ekodizajn (podľa predpisov EU 65/2014 a EU 66/2014). Skúšky podľa: IEC/EN 60350-1. Funkcia určená na úsporu energie počas pečenia.

Dvierka rúry majú byť počas pečenia zatvorené, aby nedošlo k prerušeniu funkcie a aby bola zabezpečená čo najefektívnejšia prevádzka rúry. Keď použijete túto funkciu, teplota v dutine sa môže líšiť od nastavenej teploty. Výkon ohrevu môže byť znížený. Všeobecné odporúčania na úsporu energie si pozrite v kapitole „Energetická účinnosť“, v časti Úspora energie. Pokyny na varenie nájdete v kapitole „Rady a tipy“, Pečenie s využitím vlhkosti. Keď použijete túto funkciu, osvetlenie sa automaticky vypne.



Môžete rozmrazovať potraviny zvolením funkcie Pečenie s využitím vlhkosti bez nastavenia teploty.

### 9.2 Zapnutie a vypnutie rúry



**V závislosti od modelu môže mať váš spotrebič ovládače, indikátory, svetelné ukazovatele alebo žiarovky:**

- Ukazovateľ sa rozsvieti, keď sa rúra zohrieva.
- Žiarovka sa rozsvieti, keď je rúra v prevádzke.
- Symbol zobrazuje, či otočný ovládač ovláda jednu z varných zón, funkcií rúry alebo teplotu.

1. Otočte ovládač a zvolte funkciu rúry
2. Otočením ovládača teploty nastavte teplotu.
3. Ak chcete vypnúť rúru, otočte ovládače funkcií a teploty do vypnutej polohy.

### 9.3 Chladiaci ventilátor

Ak je rúra zapnutá, automaticky sa aktivuje chladiaci ventilátor, aby udržal povrch rúry chladný. Ak rúru vypnete, chladiaci ventilátor pokračuje v činnosti, až kým sa rúra neochladí.

### 9.4 Vloženie príslušenstva rúry

#### Hlboký pekáč / Plech na pečenie:

Hlboký pekáč alebo plech na pečenie zasuňte medzi vodiace lišty úrovne rúry.

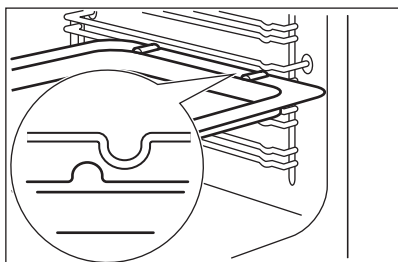

#### Drôtený rošt:

Rošt zasuňte medzi vodiace lišty zvolenej úrovne rúry.

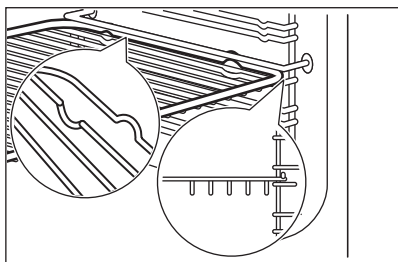

#### AirFry plech:

Plech AirFry zasuňte do tretej úrovne rúry. Plech na pečenie umiestnite do prvej úrovne v rúre.

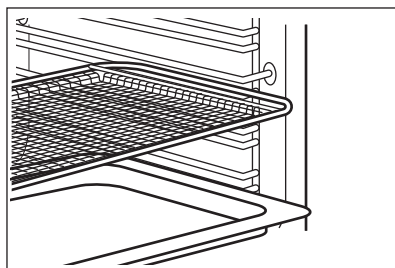

- Všetko príslušenstvo má malé odsadenia na vrchu pravej a ľavej strany na zvýšenie bezpečnosti. Tieto odsadenia tiež zabraňujú prevráteniu.
- Vysoký okraj okolo roštu je zariadenie zabraňujúce zošmyknutiu kuchynského riadu.

### 9.5 Teleskopické lišty – vloženie príslušenstva rúry



Pokyny na inštaláciu teleskopických lišt si odložte na budúce použitie.

S teleskopickými lištami môžete ľahšie zasunúť a vybrať rošty.

#### Drôtený rošt:

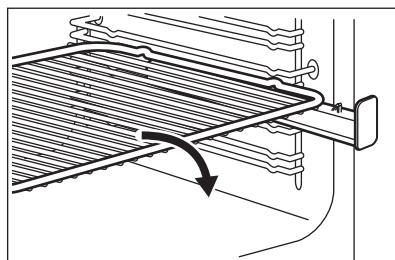

Rošt rúry položte na teleskopické lišty tak, aby nožičky smerovali dole.

#### Hlboký pekáč:

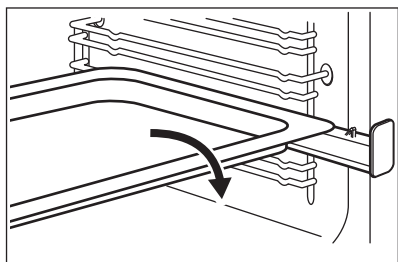

Plech na pečenie alebo hlboký pekáč položte na teleskopické lišty.

## 10. RÚRA - ČASOVÉ FUNKCIE

### 10.1 Displej

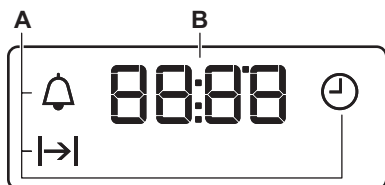

- A. Časové funkcie
- B. Časovač

### 10.2 Tlačidlá

Tlačidlo	Funkcia	Popis
—	MINUS	Nastavenie času.
🕒	CLOCK	Nastavenie funkcie času.
+	PLUS	Nastavenie času.

### 10.3 Časové funkcie

Funkcia časovača		Aplikácia
🕒	PRESNÝ ČAS	Nastavenie, zmena alebo kontrola presného času.
⏪	TRVANIE	Nastavenie, ako dlho bude rúra zapnutá.
🔔	ČASOMER	Služí na nastavenie odpočítavania času. Táto funkcia nemá vplyv na činnosť rúry. Túto funkciu môžete nastaviť kedykoľvek, aj vtedy, keď je rúra vypnutá.

### 10.4 Nastavenie funkcie TRVANIE

1. Nastavte funkciu a teplotu rúry.

2. Opakovane stlačajte 🕒, kým nezačne blikať ⏪.





3. Čas funkcie TRVANIE nastavte stlačením **+** alebo **-**.

Na displeji sa zobrazí symbol **|→|**.

4. Keď doba pečenia uplynie, začne blikať **|→|** a zaznie zvukový signál. Spotrebič sa vypne automaticky.
5. Zvukový signál sa vypína stlačením ľubovoľného tlačidla.
6. Ovládač funkcií rúry a otočný ovládač teploty otočte do vypnutej polohy.

## 10.5 Nastavenie KUCHYNSKÉHO ČASOMERA

1. Opakovane stláčajte , kým nezačne blikať .

2. Po stlačení **+** alebo **-** môžete nastaviť požadovaný čas.

Kuchynský časomer sa spustí automaticky po piatich sekundách.

3. Keď uplynie nastavený čas, zaznie zvukový signál. Zvukový signál sa vypína stlačením ľubovoľného tlačidla.
4. Otočný ovládač funkcií rúry a otočný ovládač teploty otočte do vypnutej polohy.

## 10.6 Zrušenie časových funkcií

1. Opakovane stláčajte tlačidlo , až kým nezačne blikať ukazovateľ požadovanej funkcie.
2. Stlačte a podržte tlačidlo **-**. Časová funkcia sa o niekoľko sekúnd vypne.

# 11. RÚRA – RADY A TIPY

### VAROVANIE!

Pozrite si kapitoly o ohľadne bezpečnosti.

### i

Teploty a časy varenia uvedené v tabuľkách sú iba orientačné. Závisia od konkrétneho receptu, množstva a kvality použitých prísad.

## 11.1 Pečenie s využitím vlhkosti

### Chlieb a pizza

Pokrm	Teplota (°C)	Čas (min)	Úroveň v rúre
Šišky	180	25 - 35	3
Mrazená pizza, 350 g	190	25 - 35	3

### Koláče v plechu na pečenie

Pokrm	Teplota (°C)	Čas (min)	Úroveň v rúre
Piškótová roláda	180	20 - 30	3
Brownies – čok. sušienky	180	30 - 40	3

### Koláče vo forme

Pokrm	Teplota (°C)	Čas (min)	Úroveň v rúre
Nákyp	200	30 - 40	3
Piškótový korpus	180	20 - 30	3
Viktóriin koláč	150	25 - 35	3

## Ryby

Pokrm	Teplota (°C)	Čas (min)	Úroveň v rúre
Ryba vo vreckách, 300 g	180	25 - 35	3
Celá ryba, 200 g	180	25 - 35	3
Rybie filé, 300 g	180	25 - 35	3

## Mäso

Pokrm	Teplota (°C)	Čas (min)	Úroveň v rúre
Mäso vo vrecku, 250 g	200	25 - 35	3
Šašlíky, 500 g	200	30 - 40	3

## Drobné pečivo

Pokrm	Teplota (°C)	Čas (min)	Úroveň v rúre
Sušienky	180	25 - 35	3
Mandľové sušienky	160	25 - 35	3
Muffiny	180	25 - 35	3
Slané keksy	170	20 - 30	3
Sušienky z krehkého cesta	150	25 - 35	3
Tortičky	170	15 - 25	3

## Vegetariánska

Pokrm	Teplota (°C)	Čas (min)	Úroveň v rúre
Miešaná zelenina vo vrecku, 400 g	180	25 - 35	3
Omeleta	200	20 - 30	3
Zelenina na plechu, 700 g	180	25 - 35	3

## 11.2 AirFry

### Pečivo

Pokrm	Množstvo	Teplota (°C)	Čas (min)	Úroveň v rúre
Croissanty, mrazené	približne 350 g	180 - 220	15 - 30	3
Pečivo z lístkového cesta, mrazené	približne 400 g	180 - 220	15 - 35	3
Pečivo z lístkového cesta, čerstvé	približne 300 g	180 - 220	15 - 35	3
Pizza, mrazená	približne 340 g	180 - 220	20 - 35	3

## Výrobky zo zemiakov

Pokrm	Množstvo	Teplota (°C)	Čas (min)	Úroveň v rúre
Hranolčky, mrazené	približne 650 g	180 - 220	20 - 30	3
Hrubé hranolčky, mrazené	približne 600 g	180 - 220	20 - 30	3
Americké zemiaky, mrazené	približne 650 g	180 - 220	15 - 25	3
Americké zemiaky, krokety	približne 450 g	180 - 220	15 - 30	3

## Čerstvá zelenina

Pokrm	Množstvo	Teplota (°C)	Čas (min)	Úroveň v rúre
Plátky cukety, čerstvé <sup>1)</sup>	približne 500 g	180 - 220	25 - 35	3

<sup>1)</sup> pridajte 1 čajovú lyžičku olivového oleja, aby sa nezlepili

## Iné

Pokrm	Množstvo	Teplota (°C)	Čas (min)	Úroveň v rúre
Rezne, mrazené	približne 300 g	180 - 220	15 - 25	3
Krevety v ceste na pečenie, mrazené	približne 200 g	180 - 220	15 - 25	3
Krúžky Calamari, mrazené	približne 250 g	180 - 220	15 - 25	3
Kuracie nugetky, mrazené	približne 300 g	180 - 220	15 - 25	3
Rybie prsty, mrazené	približne 500 g	180 - 220	15 - 25	3

## 11.3 Informácie pre skúšobné ústavy

Pokrm	Funkcia	Teplota (°C)	Čas (min)	Príslušenstvo	Úroveň v rúre
Malé koláčiky (20 ks/plech)	Tradičné pečenie	170	20 - 30	Plech	4
Koláčiky (20 koláčikov na plech) <sup>1)</sup>	Teplovzdušné pečenie	150	20 - 30	Plech	2
Koláčiky (20 koláčikov na plech) <sup>1)</sup>	Teplovzdušné pečenie	150	25 - 35	Plech/pekáč na odkvapkávanie	1 + 4
Jablkový koláč, 2 formy (ø 20 cm) na mriežke, prične posunuté	Tradičné pečenie	180	70 - 90	Mriežka	1
Jablkový koláč, 2 formy (ø 20 cm) na mriežke, prične posunuté	Teplovzdušné pečenie	160	70 - 90	Mriežka	2

Pokrm	Funkcia	Teplota (°C)	Čas (min)	Príslušenstvo	Úroveň v rúre
Jablkový koláč, 2 formy (ø 20 cm) na mriežke, prične posunuté	Funkcia Pizza	160	60 - 80	Mriežka	2
Piškótový koláč bez tuku, 1 forma (ø 26 cm) na mriežke	Tradičné pečenie	170	30 - 40	Mriežka	3
Piškótový koláč bez tuku, 1 forma (ø 26 cm) na mriežke	Teplovzdušné pečenie	150	35 - 45	Mriežka	2
Piškótový koláč bez tuku, 1 forma (ø 26 cm) na mriežke <sup>1)</sup>	Teplovzdušné pečenie	160	25 - 35	Mriežka	1 + 4
Linecké cesto/Prúžky pečiva	Teplovzdušné pečenie	140	20 - 35	Plech	3
Linecké cesto/Prúžky pečiva	Teplovzdušné pečenie	140	20 - 30	Plech	1 + 4
Linecké cesto/Prúžky pečiva	Tradičné pečenie	160	20 - 35	Plech	3
Hrianka <sup>1)</sup>	Rýchly gril	Max.	1 - 5	Mriežka	4
Hovädzí burger	Grilovanie	Max.	15-20 jedna strana. 10-15 druhá strana.	Mriežka/ pekáč na odkvapkávanie tuku	4 + 1

<sup>1)</sup> Rúru predhrievajte 10 minút.

## 12. RÚRA – OŠETROVANIE A ČISTENIE

### VAROVANIE!

Pozrite si kapitoly ohľadne bezpečnosti.

### 12.1 Poznámky k čisteniu

#### Čistiace prostriedky

- Prednú stranu spotrebiča očistite iba handričkou z mikrovlákien namočenou v teplej vode s jemným čistiacim prostriedkom. Vyčistite a skontrolujte tesnenia dvierok okolo rámu dutiny.
- Na čistenie kovových povrchov použite čistiaci roztok.
- Škrvy vyčistite s miernym čistiacim prostriedkom.

#### Každodenné používanie

- Dutinu očistite po každom použití. Hromadenie tuku alebo iných zvyškov môže mať na následok vznik požiaru.
- Jedlo v spotrebiči neskladujte dlhšie ako 20 minút. Dutinu osušte po každom použití iba handričkou z mikrovlákien.

#### Príslušenstvo

- Vyčistite všetko príslušenstvo po každom použití a nechajte ho vyschnúť. Použite iba handričku z mikrovlákien namočenú v teplej vode s jemným čistiacim prostriedkom. Príslušenstvo sa nesmie umývať v umývačke riadu (okrem plechu AirFry).
- Príslušenstvo s nelepivou povrchovo úpravou a plech AirFry nečistite abrazívnymi čistiacimi prostriedkami ani predmetmi s ostrými hranami.

## 12.2 Čistenie tácky AirFry

1. Tácku AirFry položte na plech na pečenie.
  2. Nalejte horúcu vodu s čistiacim prostriedkom a nechajte ju nasiaknuť.
  3. Tácku AirFry vyčistite so špongiou alebo použite kefku na odstránenie zvyškov.
- Je možné aj umytie v umývačke.

## 12.3 Antikorové alebo hliníkové rúry

Dvierka rúry čistite iba vlhkou handričkou alebo špongiou. Vysušte ich mäkkou handričkou.

Nikdy nepoužívajte oceľové drôtenky, kyseliny ani abrazívne materiály, ktoré by mohli poškodiť povrch rúry. S rovnakou obozretnosťou čistite aj ovládací panel rúry.

## 12.4 Vyberanie zasúvacích lišt

Ak chcete rúru vyčistiť, vyberte zasúvacie lišty.

1. Odtiahnite prednú časť zasúvacích lišt od bočnej steny.

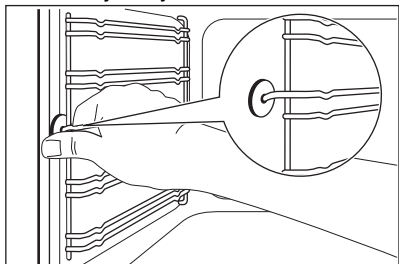

2. Zadnú časť lišt odtiahnite od bočnej steny a lišty vyberte.

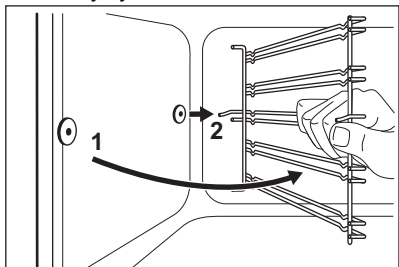

Upevňovacie kolíky na teleskopických lištách musia smerovať dopredu.

Pri inštalácii zasúvacích lišt zvoľte opačný postup.

### ⚠ UPOZORNENIE!

Dbajte na to, aby bol dlhší upevňovací drôt vpredú. Konce dvoch drôtov musia smerovať dozadu. Nesprávna inštalácia môže spôsobiť poškodenie smaltu.

## 12.5 Ako používať: Čistenie vodou

Tento postup čistenia pomocou vlhkosti odstraňuje zvyšky tuku a jedla zo spotrebiča.

1. Do priehlbiny dutiny nalejte vodu: 250ml.
2. Nastavte funkciu .
3. Teplotu nastavte na 90 °C.
4. Spotrebič nechajte spustený 30 min.
5. Vypnite spotrebič.
6. Počakajte, kým spotrebič nevychladne. Dutinu vysušte mäkkou handričkou.

## 12.6 Vyberanie dvierok rúry

Čistenie si zjednodušíte, keď dvierka zvesíte.

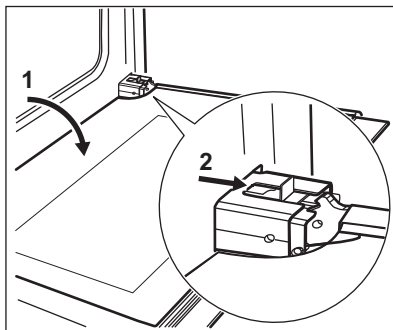

1. Dvierka úplne otvorte.
2. Posuvný prvok posúvajte, až kým nezaznie cvaknutie.
3. Zatvárajte dvierka, až kým sa posuvný prvok nezaistí.
4. Odnímate dvierka.  
Pri demontáži dvierok ich najprv potiahnite smerom von na jednej strane a potom na druhej.

Po dokončení čistenia nasadte dvierka rúry. Pri inštalácii zvoľte opačný postup. Pri nasadzovaní dvierok sa uistite, že zaznelo cvaknutie. Ak je to potrebné, použite silu.

## 12.7 Vyberanie a čistenie skiel dvierok



Typ a tvar skiel vo dvierkach na vašom výrobku sa môžu líšiť od príkladov znázornených na obrázkoch. Rozdiel môže byť aj v počte skiel.

1. Uchopte rám dvierok B na hornom okraji dvierok po oboch stranách a zatlačte ho dovnútra, aby sa uvoľnila príchytká.

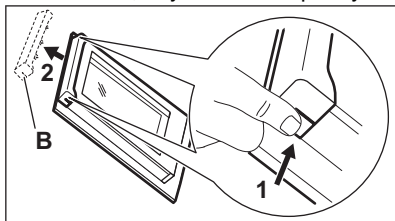

2. Rám dvierok vyberte potiahnutím dopredu.
3. Sklené panely dvierok uchopte na ich hornej hrane a po jednom ich vytiahnite smerom nahor z úchytky.

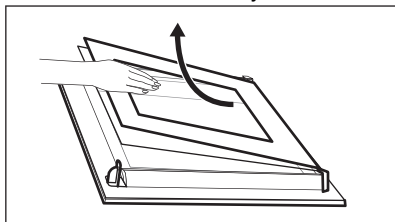

4. Sklené panely dvierok vyčistite. Pri montáži panelov zvolte opačný postup.

## 12.8 Výmena osvetlenia



### VAROVANIE!

Hrozí nebezpečenstvo zásahu elektrickým prúdom.  
Žiarovka môže byť horúca.

1. Vypnite rúru. Počkejte, kým nebude rúra studená.
2. Rúru odpojte zo siete.
3. Na dno dutiny položte handričku.

## Zadná žiarovka



Sklenený kryt žiarovky sa nachádza v zadnej časti rúry.

1. Sklenený kryt otočte doľava a vyberte ho.
2. Sklenený kryt vyčistite.
3. Vymeňte žiarovku rúry za vhodnú teplovzdornú žiarovku odolnú do teploty 300 °C.  
Použite rovnaký druh žiarovky do rúry.
4. Nasadte sklenený kryt.

## 12.9 Zásuvka



### VAROVANIE!

Do zásuvky nekladajte potraviny.



### VAROVANIE!

V zásuvke nenechávajte horľavé predmety, napríklad čistiace materiály, plastové vrecká, lapky, papier, čistiace prostriedky, aerosóly a plastové predmety. Keď používate rúru, zásuvka sa môže zohriať. Hrozí nebezpečenstvo požiaru.

Zásuvku pod rúrou môžete vybrať a vyčistiť.

### Vybratie zásuvky:

1. Vytiahnite zásuvku až na doraz.
2. Zásuvku mierne nadvihnite, aby sa dala nadvihnúť pod uhlom kolajničiek zásuvky. Pri inštalácii zásuvky použite opačný postup.

## 13. RIEŠENIE PROBLÉMOV



### VAROVANIE!

Pozrite si kapitoly ohľadne bezpečnosti.

## 13.1 Čo robiť, ak...

Problém	Možná príčina	Náprava
Spotrebič nie je možné zapnúť.	Spotrebič nie je pripojený ku zdroju elektrického napájania alebo je pripojený nesprávne.	Skontrolujte, či je spotrebič správne pripojený k zdroju elektrického napájania.
Spotrebič nie je možné zapnúť.	Je vypálená poisťka.	Uistite sa, že poruchu spôsobila poisťka. Ak sa poisťka vypáli opakovane, obráťte sa na kvalifikovaného elektrikára.
Ukazovateľ zvyškového tepla sa nerozsvieti.	Zóna nie je horúca, pretože bola zapnutá iba po krátky čas.	Ak bola zóna zapnutá dostatočne dlho, aby sa zohriala, obráťte sa na autorizované servisné stredisko.
Vonkajší okruh sa nedá zapnúť.		Najprv zapnite vnútorný okruh.
Rúra sa nezohrieva.	Rúra je vypnutá.	Zapnite rúru.
Rúra sa nezohrieva.	Hodiny nie sú nastavené.	Nastavte hodiny.
Rúra sa nezohrieva.	Nie sú nastavené potrebné nastavenia.	Skontrolujte, či sú nastavenia správne.
Žiarovka nefunguje.	Žiarovka je pokazená.	Vymeňte žiarovku.
Na displeji sa zobrazuje „12.00“.	Došlo k výpadku napájania.	Znovu nastavte hodiny.
Na jedle a vo vnútri rúry sa zráža para a vytvára sa skondenzovaná voda.	Jedlo ste nechali v rúre príliš dlho.	Po ukončení pečenia nenechávajte jedlá v rúre dlhšie ako 15 – 20 minút.

## 13.2 Servisné údaje

Ak problém nedokážete odstrániť sami, kontaktujte vášho predajcu alebo autorizované servisné stredisko.

Údaje potrebné pre autorizované servisné stredisko nájdete na typovom štítku. Typový štítek sa nachádza na prednom ráme dutiny spotrebiča. Neodstraňujte typový štítek z dutiny spotrebiča.

### Odporúčame vám, aby ste vyplnili nasledujúce údaje:

Model (MOD.)	.....
Číslo produktu (PNC)	.....
Sériové číslo (S.N.)	.....

## 14. ENERGETICKÁ ÚČINNOSŤ

### 14.1 Informácie o výrobku podľa predpisov EÚ o ekodizajne varného panela

Identifikácia modelu	CCB6446CBM
Typ varného panelu	Varný panel voľne stojaceho variča
Počet varných zón	4
Technológia ohrevu	Sálavé ohrevné teleso

Priemer kruhových varných zón (Ø)	Ľavý predný	21.0 cm
	Ľavý zadný	14.5 cm
	Pravý predný	14.5 cm
Dĺžka (D) a šírka (Š) neokružlej varnej zóny	Pravý zadný	D 26.5 cm Š 17.0 cm
Spotreba energie na varnú zónu (EC electric cooking)	Ľavý predný	178.9 Wh/kg
	Ľavý zadný	181.8 Wh/kg
	Pravý predný	181.8 Wh/kg
	Pravý zadný	174.1 Wh/kg
Spotreba energie na varný panel (EC electric hob)		179.2 Wh/kg

IEC/EN 60350-2 - Elektrické varné spotrebiče pre domácnosť – časť 2: Varné panely – Metódy merania výkonu.

## 14.2 Varný panel – úspora energie

Pri každodennom varení môžete ušetriť energiu, ak budete postupovať podľa nižšie uvedených rád.

- Keď zohrievate vodu, použite len také množstvo, aké potrebujete.
- Na riad podľa možnosti vždy položte pokrievku.
- Kuchynský riad položte na varnú zónu pred jej zapnutím.

- Dno kuchynského riadu by malo mať rovnaký priemer ako varná zóna.
- Na menšie varné zóny položte menší riad.
- Kuchynský riad položte priamo do stredu varnej zóny.
- Zvyškové teplo využite na udržiavanie teploty jedla alebo na jeho roztopenie.

## 14.3 Hárok s informáciami o výrobku a informácie o výrobku podľa predpisov EÚ o energetickom označovaní a ekodizajne pre rúry

Názov dodávateľa	AEG
Identifikácia modelu	CCB6446CBM 940003143
Index energetickej účinnosti	95.3
Trieda energetickej účinnosti	A
Spotreba energie pri štandardnom naplnení, tradičný režim	0.95 kWh/cykklus
Spotreba energie pri štandardnom naplnení, režim ventilátorovej nútenej konvekcie	0.82 kWh/cykklus
Počet vykurovacích častí	1
Zdroj tepla	Elektrina
Hlasitosť	73 l
Typ rúry	Rúra vo voľne stojacom varíči
Hmotnosť	55.8 kg

IEC/EN 60350-1 – Elektrické varné spotrebiče pre domácnosť – Časť 1: Sporáky, rúry, parné rúry a grily – metódy merania výkonu.



## 14.4 Rúra – úspora energie

Nasledujúce tipy vám pomôžu ušetriť energiu pri používaní spotrebiča.

Uistite sa, že sú dvierka spotrebiča počas prevádzky zatvorené. Počas prípravy pokrmu neotvárajte dvierka spotrebiča príliš často. Tesnenie dvierok udržiavajte čisté a uistite sa, že je upevnené na svojom mieste.

V záujme vyššej úspory energie používajte tmavý matný kovový riad a nádoby.

Spotrebič pred pečením nepredhrievajte, pokiaľ to nie je výslovne odporúčané.

Keď pripravujete niekoľko pokrmov naraz, zachovajte čo najkratšie prestávky medzi pečením.

### Pečenie s ventilátorom

Ak je to možné, použite funkcie pečenia s ventilátorom, aby ste dosiahli úsporu energie.

### Zvyškové teplo

Ak príprava pokrmu trvá dlhšie ako 30 minút, znížte teplotu spotrebiča na minimálne 3 – 10 minút pred koncom prípravy. Pomocou zvyškového tepla v spotrebiči bude príprava pokrmu pokračovať.

Zvyškové teplo použite na udržanie pokrmov teplých alebo ohrev ostatných pokrmov.

### Uchovanie teploty jedla

Ak chcete jedlo uchovať teplé pomocou zvyškového tepla, zvolte najnižšie možné nastavenie teploty.

### Pečenie s využitím vlhkosti

Funkcia určená na úsporu energie počas pečenia.

## 14.5 Informácie o výrobku týkajúce sa spotreby energie a maximálneho času na dosiahnutie príslušného režimu nízkeho výkonu

Spotreba energie v pohotovostnom režime	0.8 W
Maximálny čas potrebný na automatické dosiahnutie príslušného režimu nízkeho výkonu	20 min

## 15. OCHRANA ŽIVOTNÉHO PROSTREDIA

Materiály označené symbolom  odovzdajte na recykláciu. Obal hodte do príslušných kontajnerov na recykláciu. Chráňte životné prostredie a zdravie ľudí a recyklujte odpad z elektrických a elektronických spotrebičov. Nelikvidujte spotrebiče označené symbolom

 spolu s odpadom z domácnosti. Výrobok

odovzdajte v miestnom recyklačnom zariadení alebo sa obráťte na obecný alebo mestský úrad.

Electrolux Appliances AB - Contact Address:  
Al. Powstancow Slaskich 26, 30-570 Krakow,  
Poland





**aeg.com**

867364316-A-372024



**CE**