

SIEMENS

EQ.700 integral TQ7.....

Fully automatic espresso machine



EN Information for Use	6	CS Návod k obsluze	138
FR Manuel d'utilisation	37	RU Руководство пользователя	168
NL Gebruikershandleiding	71	UK Керівництво з експлуатації	201
PL Instrukcja obsługi	104	DE Gebrauchsanleitung	235



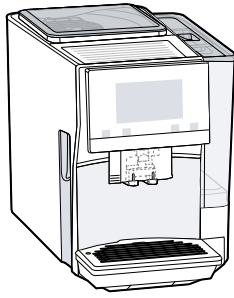

A

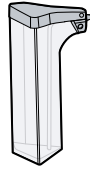

B



C

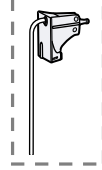

D

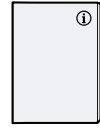

E



J



I

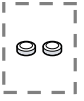

H



F



G

1

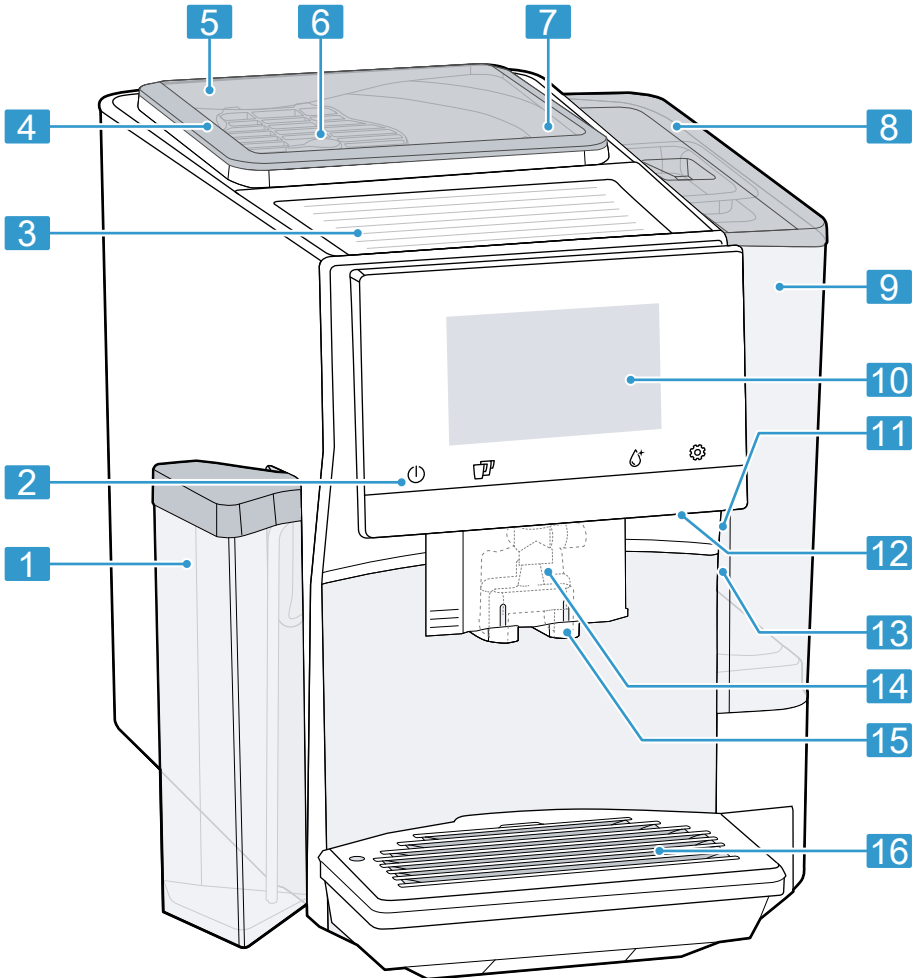

2

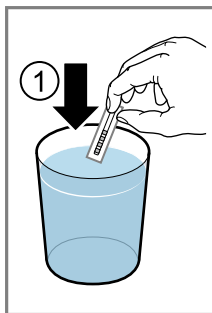

3

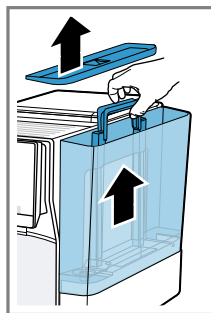
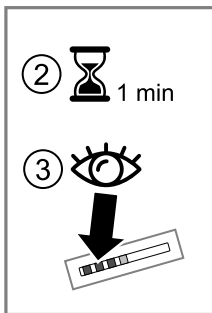

4

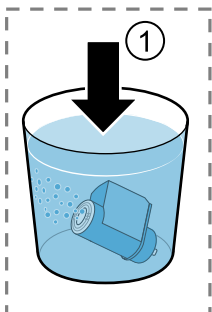
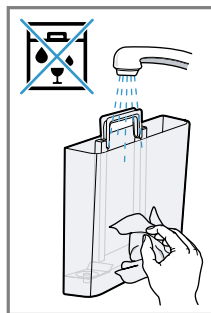

5

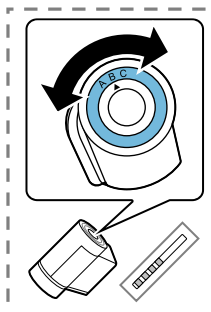
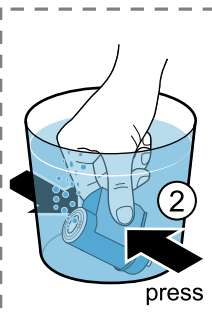

6

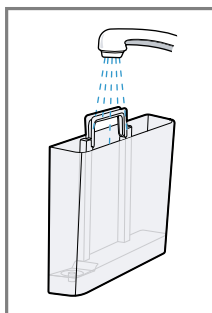
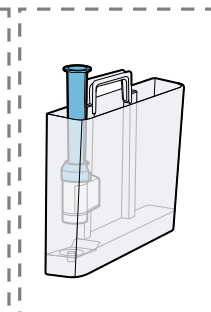

7

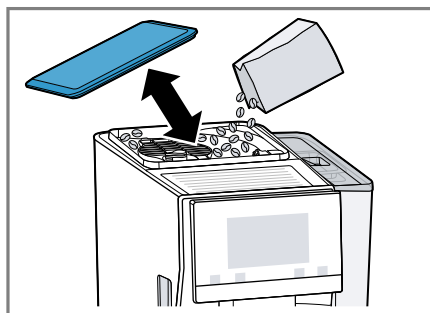
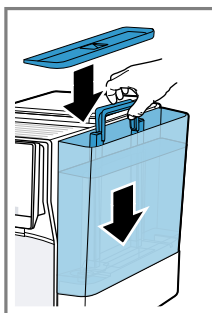

8

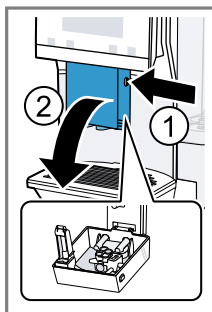

9

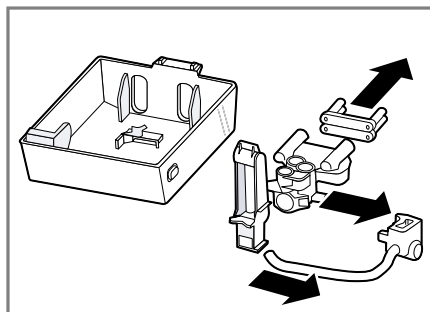
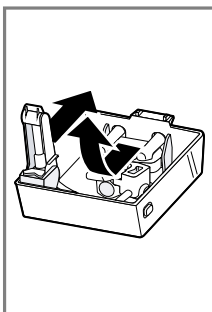

10

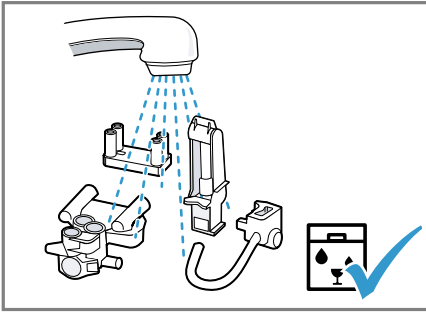

11

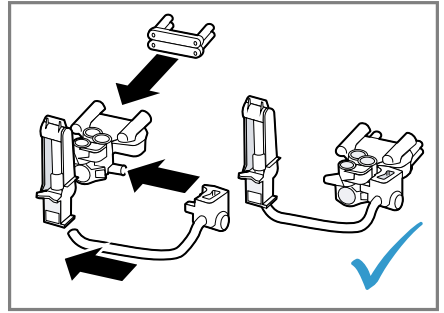

12

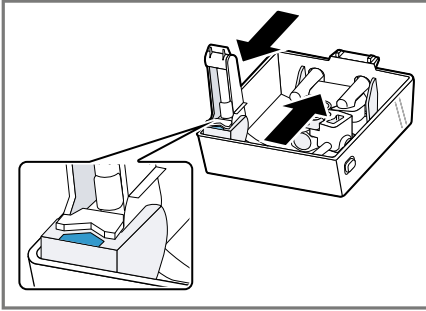

13

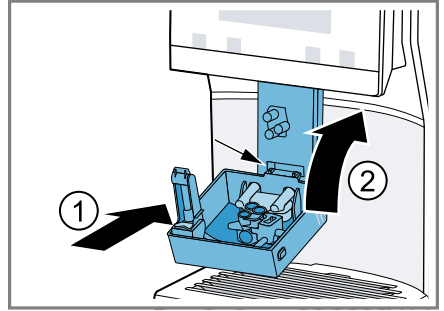

14

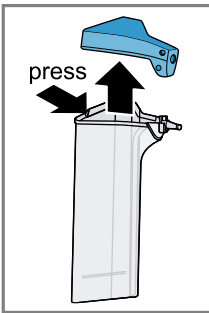

15

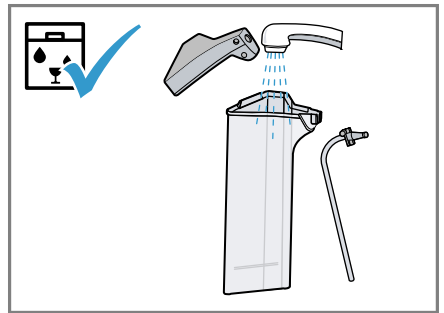
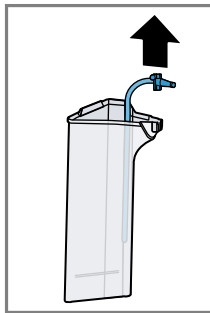

16

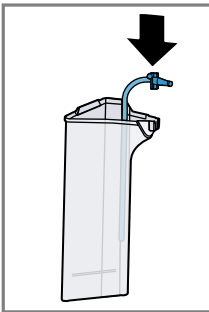

17

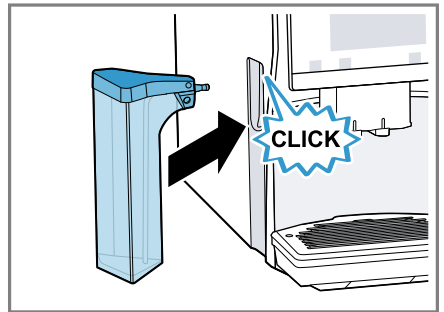
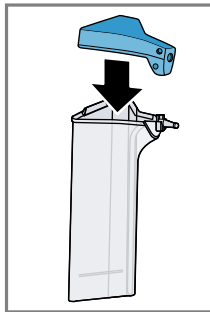

18

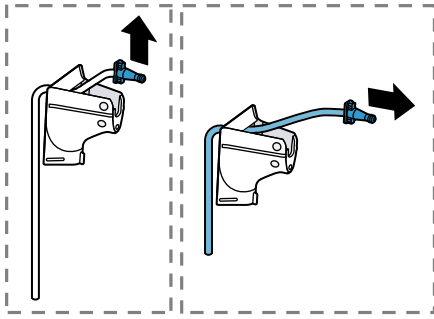

19

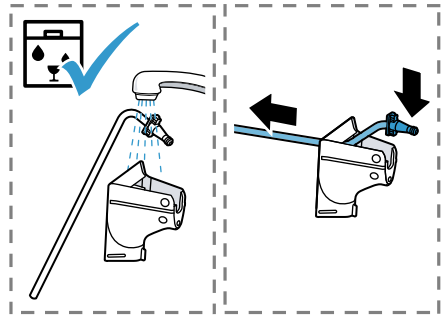

20

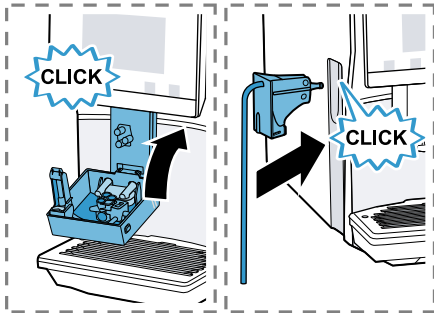

21

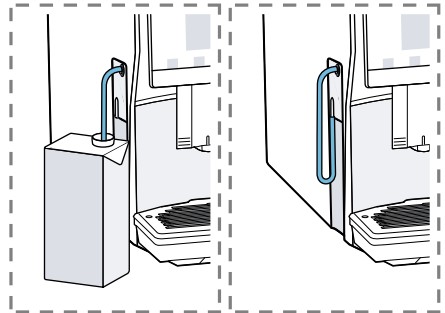

22

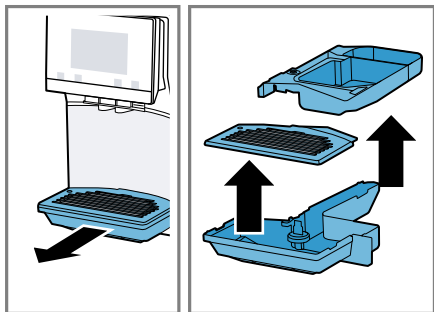

23

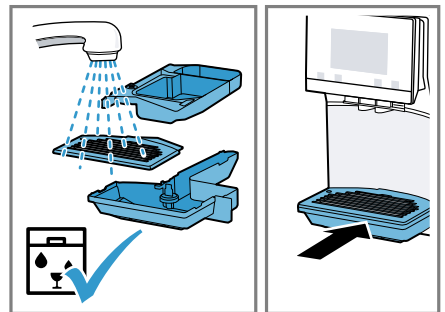

24

Further information and explanations are available online:



Table of contents

1 Safety	8	7.2 Dispensing beverages	17
1.1 General information.....	8	7.3 doubleShot and tripleShot.....	17
1.2 Intended use.....	8	7.4 Slow Brew and Cold Brew	17
1.3 Restriction on user group.....	8	7.5 Dispensing a coffee beverage with milk	18
1.4 Safety information.....	8	7.6 Dispensing two cups at once..	18
2 Environmental protection and saving energy.....	12	8 Grinder.....	19
2.1 Disposing of packaging	12	8.1 Adjusting the grinding level.....	19
2.2 Tips for saving energy.....	12	9 Childproof lock.....	19
3 Installation and connection	12	9.1 Activating the child-proof lock.....	19
3.1 Scope of delivery.....	12	9.2 Deactivating the childproof lock.....	19
3.2 Installing and connecting the appliance	12	10 Cup heater¹	19
4 Familiarising yourself with your appliance.....	13	10.1 Activating and deactivating the cup heater ¹	20
4.1 Appliance	13	11 Favourites.....	20
4.2 Controls	13	11.1 Saving beverages from the beverage selection	20
5 Accessories.....	14	11.2 Saving the beverage in the menu.....	20
6 Before using for the first time ..	14	11.3 Changing beverage settings.....	20
6.1 Preparing and cleaning the appliance	14	11.4 Deleting favourites.....	20
6.2 Checking the water hardness	14	11.5 Sorting favourites	20
6.3 Overview of water hardness levels	15	12 Home Connect	20
6.4 Water filter	15	12.1 Setting up the Home Connect app	21
6.5 Performing initial start-up	16	12.2 Setting up Home Connect.....	21
6.6 General information.....	16	12.3 Home Connect settings.....	21
7 Basic operation	17		
7.1 Switching the appliance on or off	17		

¹ Depending on the appliance specifications

12.4 Remote diagnostics	22
12.5 Data protection.....	22
13 Basic settings.....	23
13.1 Changing the basic settings.....	23
13.2 Overview of the basic settings.....	23
14 Cleaning and servicing	24
14.1 Dishwasher-safe components.....	24
14.2 Cleaning agent	25
14.3 Cleaning the appliance	25
14.4 Cleaning the drip tray and coffee dregs container	26
14.5 Cleaning the milk container ..	26
14.6 Service programmes.....	26
15 Troubleshooting.....	28
16 Transportation, storage and disposal	33
16.1 Activating frost protection	33
16.2 Disposing of old appliance ...	33
17 Customer Service.....	33
17.1 Product number (E-Nr.), production number (FD) and consecutive numbering (Z-Nr.)	33
18 Technical specifications.....	34
18.1 Information regarding Free and Open Source Software...	34
19 Declaration of Conformity	34
19.1 Statement of Compliance for Great Britain.....	35



1 Safety

Observe the following safety instructions.

1.1 General information

- Read this instruction manual carefully.
- Keep the instruction manual and the product information safe for future reference or for the next owner.
- Do not connect the appliance if it has been damaged in transit.

1.2 Intended use

Only use this appliance:

- for preparing hot drinks.
- To make cold-brewed drinks.
- in private households and in enclosed spaces in a domestic environment.
- up to an altitude of max. 2000 m above sea level.

1.3 Restriction on user group

This appliance may be used by children aged 8 or over and by people who have reduced physical, sensory or mental abilities or inadequate experience and/or knowledge, provided that they are supervised or have been instructed on how to use the appliance safely and have understood the resulting dangers.

Do not let children play with the appliance.

Children must not perform cleaning or user maintenance unless they are at least 8 years old and are being supervised.

Keep children under the age of 8 years away from the appliance and power cable.

1.4 Safety information

WARNING – Risk of suffocation!

Children may put packaging material over their heads or wrap themselves up in it and suffocate.

- ▶ Keep packaging material away from children.

- ▶ Do not let children play with packaging material. Children may breathe in or swallow small parts, causing them to suffocate.
- ▶ Keep small parts away from children.
- ▶ Do not let children play with small parts.

⚠ WARNING – Risk of electric shock!

Incorrect installation is dangerous.

- ▶ Connect and operate the appliance only in accordance with the specifications on the rating plate.
- ▶ Connect the appliance to a power supply with alternating current only via a properly installed socket with earthing.
- ▶ The protective conductor system of the domestic electrical installation must be properly installed.

If the appliance or the power cord is damaged, this is dangerous.

- ▶ Never operate a damaged appliance.
- ▶ Never operate an appliance with a cracked or fractured surface.
- ▶ Never pull on the power cord to unplug the appliance. Always unplug the appliance at the mains.
- ▶ If the appliance or the power cord is damaged, immediately unplug the power cord or switch off the fuse in the fuse box.
- ▶ Call customer services. → *Page 33*

Improper repairs are dangerous.

- ▶ Repairs to the appliance should only be carried out by trained specialist staff.
- ▶ Only use genuine spare parts when repairing the appliance.
- ▶ If the power cord of this appliance is damaged, it must be replaced by the manufacturer, the manufacturer's Customer Service or a similarly qualified person in order to prevent any risk.

An ingress of moisture can cause an electric shock.

- ▶ Never immerse the appliance or the power cord in water.
- ▶ Liquids must not be spilled on the appliance plug connection.
- ▶ Only use the appliance in enclosed spaces.
- ▶ Never expose the appliance to intense heat or humidity.
- ▶ Do not use steam- or high-pressure cleaners to clean the appliance.

⚠ WARNING – Risk of fire!

The appliance will become hot.

- ▶ Ventilate the appliance adequately.
- ▶ Never operate the appliance in a cabinet.

It is dangerous to use an extended power cord and non-approved adapters.

- ▶ Do not use extension cables or multiple socket strips.
- ▶ Only use adapters and power cords approved by the manufacturer.
- ▶ If the power cord is too short and a longer one is not available, please contact an electrician to have the domestic installation adapted.

⚠ WARNING – Risk of burns!

Some parts of the appliance become very hot.

- ▶ Never touch hot appliance parts.
- ▶ After use, allow hot appliance parts to cool down before touching.

⚠ WARNING – Risk of scalding!

Freshly prepared drinks are very hot.

- ▶ Leave drinks to cool down if necessary.
- ▶ Do not let escaping liquids or steam come into contact with your skin.

A remote start via the Home Connect app while the appliance is unattended may cause scalding to third parties.

- ▶ Do not reach under the beverage outlet when dispensing drinks.
- ▶ Keep persons, particularly children, away from the appliance.

⚠ WARNING – Risk of injury!

Improper use of the appliance may endanger the user.

- ▶ To avoid injuries, only use the appliance for its intended purpose.

Trapped fingers when closing the appliance door.

- ▶ Be careful of your fingers when closing the appliance door.

The grinder rotates.

- ▶ Never reach into the grinder.

 WARNING – Danger: Magnetism!

The appliance contains permanent magnets. These may affect electronic implants, e.g. pacemakers or insulin pumps.

- ▶ People with electronic implants must stand at least 10 cm away from the appliance.
- ▶ This minimum distance of 10 cm must also be observed for the water tank when removed.

 WARNING – Risk of harm to health!

During filtering there may be a slight increase in the potassium level, which is possibly not good for dialysis patients and people with kidney disease.

- ▶ Consult a doctor before use if you have kidney disease or follow a special potassium diet.

Soiling on the appliance may be harmful to health.

- ▶ To ensure hygiene, follow the cleaning instructions for the appliance.

Water from the hot water circuit can be harmful to health.

- ▶ Only ever use the appliance with fresh, cold, non-carbonated drinking water.

2 Environmental protection and saving energy

2.1 Disposing of packaging

The packaging materials are environmentally compatible and can be recycled.

- ▶ Sort the individual components by type and dispose of them separately.

2.2 Tips for saving energy

If you follow these instructions, your appliance will use less energy.

Set the interval for automatic switch-off to the smallest value.

- ✓ If the appliance is not being used, it will switch itself off earlier.
→ "Basic settings", Page 23

Do not interrupt the dispensing process prematurely.

- ✓ The amount of water or milk that is heated is used optimally.

Descal the appliance regularly.

- ✓ Limescale deposits increase the appliance's energy consumption.

3 Installation and connection

3.1 Scope of delivery

After unpacking all parts, check for any damage in transit and completeness of the delivery.

Note: Different accessories are enclosed depending on the appliance model. This accessory is shown in a frame with a dashed line.

→ Fig. 1

A	Fully automatic coffee machine
B	Milk container
C	Milk tube
D	Adapter for milk containers ¹
E	User manual
F	Insertion aid for water filter
G	Descaling tablet ¹
H	Cleaning tablet ¹
I	Water filter
J	Water hardness testing strip

¹ Depending on the appliance specifications

3.2 Installing and connecting the appliance

ATTENTION!

Risk of damage to the appliance. If the appliance is not started up correctly, it may be damaged.

- ▶ Use the appliance in frost-free rooms only.
 - ▶ If the appliance has been transported or stored below 0 °C, wait 3 hours at room temperature before starting it up.
 - ▶ After plugging in, always wait approx. 5 seconds.
1. Place the appliance on a level, water-resistant surface that is capable of bearing its weight.

2. Using the mains plug, connect the appliance to an earthed socket that has been correctly installed.

4 Familiarising yourself with your appliance

4.1 Appliance

You can find an overview of the parts of your appliance here.

Note: Individual details and colours may differ, depending on the appliance model.

→ Fig. 2

1	Milk container
2	Touch fields
3	Cup heater ¹
4	Aroma lid
5	Bean container
6	Rotary selector for grinder setting
7	Tablet compartment
8	Cover for water tank
9	Water tank
10	Touch display
11	Brewing chamber door
12	Cup lighting
13	Rating plate
14	Milk system
15	Beverage outlet cover

¹ Depending on the appliance specifications

16 Drip tray





¹ Depending on the appliance specifications

4.2 Controls

You can find an overview of the controls for your appliance here.



Touch fields

Here you can find an overview of the symbols that are always visible.



	Switch the appliance on or off.
	Dispense two cups.
	Open or close the service programmes.
	Open or exit the settings.



Touch display

The touch display functions both as a display and a control.

Favourites	Select saved beverages with personal settings. → Page 20
Classic	Select standard beverages.
coffee-World	Select basic beverages which can be extended in conjunction with Home Connect.
	Cup warmer is switched on.
	Appliance is connected to Home Connect.

Note: When the appliance is switched on, you have additional operating options with relevant displays and messages, e.g. beverage settings.

	Set strength.
	Set per-cup quantity.

	Set milk ratio.
	Set aroma.

	Set temperature.
---	------------------

5 Accessories

Use original accessories. These have been made especially for your appliance.

Accessories	Retail	Customer service
Cleaning tablets	TZ80001A	00312097
	TZ80001B	00312098
Descaling tablets	TZ80002A	00312094
	TZ80002B	00312095
Water filter	TZ70003	00575491
Water filter pack of 3	TZ70033A	-
Microfibre cloth	-	00460770
Care set	TZ80004A	00312105
	TZ80004B	00312106
Adapter for milk containers	TZ70001	17006005

6 Before using for the first time

Prepare the appliance for use.

6.1 Preparing and cleaning the appliance

Remove the protective foils and clean the appliance and individual parts. Follow the illustrated instructions at the beginning of this manual.

ATTENTION!

Unsuitable beans can block the grinder.

- ▶ Only use pure, roasted bean mixes that are suitable for use in fully automatic coffee or espresso machines.
- ▶ Do not use glazed coffee beans.
- ▶ Do not use caramelised coffee beans.

- ▶ Do not use coffee beans that have been treated with additives containing sugar.
- ▶ Do not add instant coffee.

→ Fig. **3** - **22**

Note: Fill the water tank with fresh, cold, non-carbonated drinking water every day.

Tip: To keep the coffee beans at their best, store them in a sealed container in a cool place. You can keep the coffee beans in the bean container for several days without them losing their aroma.

6.2 Checking the water hardness

It is important to set the water hardness correctly so that your appliance indicates in good time that it needs

descaling. You can use the enclosed test strip to check the water hardness or ask your local water company.

1. Briefly dip the test strip in fresh tap water.
2. Allow the water to drain off the test strip.
3. Read the water hardness off the test strip after 1 minute.
→ "Overview of water hardness levels", Page 15

Note: Please use the test strip even if you have a water softening system installed as they generate different water hardnesses.

Tips

- You can change the settings at any time.
→ "Basic settings", Page 23
- If the water hardness exceeds 21 °dH (3.8 mmol/l), you can fill the water tank with prefiltered water to reduce limescale deposits.

6.3 Overview of water hardness levels

The table shows allocation of the levels to the different degrees of water hardness.

Setting	Ring setting on INTENZA filter	German degrees in °dH	Total hardness in mmol/l
1	A	1 - 7	< 1.3
2	A	8 - 14	1.3 - 2.5
3	B	15 - 21	2.5 - 3.8
4 ¹	C	22 - 30	> 3.8

¹ Factory setting

6.4 Water filter

You can use a water filter to minimise limescale deposits and reduce impurities in the water.

The limescale content of the water influences the aroma and crema of coffee. There is an aroma ring on the underside of the BRITA INTENZA water filter. Turn the aroma ring to set the optimum aroma level for your mains water.

Inserting the water filter

ATTENTION!

Possible damage to the appliance due to limescale build-up.

- ▶ Change the water filter in good time.

- ▶ Change the water filter after 2 months at the latest.
- ▶ Observe the display messages.

1. Press .
2. Press "INTENZA filter" and follow the instructions on the display.

Changing or removing the water filter

You can also operate your appliance without a water filter.

1. Press .
2. Press "INTENZA filter".
3. Press "Replace" or "Remove" and follow the instructions on the display.

Notes

- Dispose of spent water filters according to local regulations.

en Before using for the first time

- Always store replacement water filters in a cool and dry place in their original sealed packaging.

Tips

- You should also change your water filter for reasons of hygiene.
- With a water filter you need to descale your appliance less frequently.
- If you use a water filter, your coffee will be more flavoursome.
- If your appliance has not been used for a long time, for example if you were on holiday, you should rinse the water filter before use by dispensing a cup of hot water.
- The water filter can be purchased from retailers or customer service.
→ "Accessories", Page 14

6.5 Performing initial start-up

After connecting the appliance to the power supply, configure the settings for first use. First use appears when switching on for the first time or after resetting to the factory settings.

1. Press  to switch the appliance on.
 2. Follow the instructions on the display.
- ✓ The display will guide you through the programme.

Notes

- If you want to set up Home Connect now, follow the instructions in the Home Connect app.
→ "Setting up Home Connect", Page 21
- If "Demo mode" is selected, only the displays will work. You cannot dispense a beverage or run a programme.

6.6 General information

Please bear this information in mind so that you can get the best out of your appliance.

Notes

- The appliance has been programmed at the factory with standard settings for optimum operation.
- The grinder has been factory-set for optimum operation. If coffee is only dispensed drop by drop or is too thin and with too little crema, you can adjust the grinding level when the grinder is running.
→ "Adjusting the grinding level", Page 19
- During operation water droplets may form at the ventilation slits and on the lid of the tablet compartment.
- If you do not perform any actions on the appliance for a certain period, it will switch off automatically. You can change the duration in the basic settings. → Page 23
- For technical reasons steam can escape from the appliance.

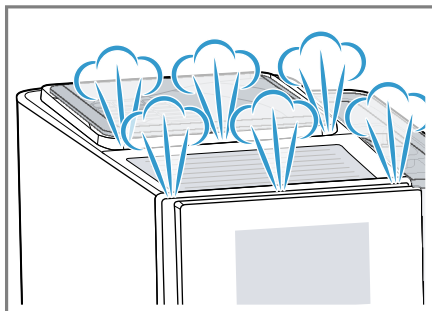

- The first beverage will not yet have its full aroma if:
 - You are using the appliance for the first time.
 - You have run a service programme.
 - You have not used the appliance for a long time.

Do not drink the beverage.

Tip: You will get a stable, fine-pored crema after you have started up your appliance and dispensed a few cups.

7 Basic operation

7.1 Switching the appliance on or off

- ▶ Press .

When the appliance switches on, the display shows the logo. When the appliance is switched on or off, it will rinse itself automatically. When switched off, the appliance will emit steam into the drip tray for cleaning. The appliance will not rinse itself if the appliance is still warm when switched on or if no beverage was dispensed before it was switched off.

7.2 Dispensing beverages

Find out how to prepare a drink of your choice.

WARNING **Risk of scalding!**

Freshly prepared drinks are very hot.

- ▶ Leave drinks to cool down if necessary.
- ▶ Do not let escaping liquids or steam come into contact with your skin.

Notes

- With a number of settings your coffee is prepared in several steps. Wait until the process is fully completed.
- If you are dispensing a beverage with milk, always connect the milk container filled with milk or the milk adapter to a milk carton.
- You can only connect the milk container or milk adapter if the milk system is fitted with the adapter and the hose in the beverage outlet cover.
- The milk container is specially designed for this appliance. Only use the milk container for storing milk in the refrigerator and in the house.
- If the milk system has not been cleaned, small amounts of milk may escape when hot water is dispensed.

7.3 doubleShot and tripleShot

Your appliance grinds the coffee two or three times.

To ensure that only pleasant-tasting and easily digestible aromatic substances are released, coffee beans are freshly ground and brewed again by the appliance.

The longer coffee brews, the more bitter substances and undesirable aromas are released. These bitter substances and undesirable aromas affect the taste and digestibility of coffee.

Note: The functions "doubleShot" and "tripleShot" depend on the beverage strength and beverage size selected.

7.4 Slow Brew and Cold Brew

Slow Brew and Cold Brew are slowly brewed beverages that your appliance dispenses in a pulsating beverage flow that is not continuous. This

type of coffee preparation exists as a hot and a cold version. Dispensing of the beverage takes several minutes.

Note: Fill the water tank with fresh, cold, non-carbonated drinking water before dispensing drinks.

7.5 Dispensing a coffee beverage with milk



An example explains how to make a latte macchiato.

WARNING **Risk of burns!**

The milk system can become extremely hot.

- ▶ Never touch the milk system when it is hot.
- ▶ Allow the hot milk system to cool down before touching it.

Requirements

- The milk container or milk adapter is connected.
 - The milk container is filled with milk or the milk adapter hose is immersed in milk.
1. Place a glass underneath the beverage outlet.
 2. Press "Classic".
 3. Select and press the beverage symbol for latte macchiato.
 - To change the strength, press .
 - To change the per-cup quantity, press .
 - To change the milk ratio, press .
 4. Press "Start".
 - To completely stop dispensing the beverage, press "Stop".
 - To only stop the current dispensing step, press "Skip".

After preparing the beverage, the milk system will automatically clean itself with a short jet of steam.

- ✓ The beverage is prepared and then runs into the glass.

Notes

- If you do not change any settings for approx. 30 seconds, the appliance will exit settings mode.
- The appliance saves the settings automatically.



Tips

- You can also pre-heat cups before dispensing using hot water or the cup heater¹.
- You can also use plant-based alternatives to milk, e.g. soya milk.
- The quality of the milk froth depends on the type of milk or plant-based alternative used.

7.6 Dispensing two cups at once

Depending on your beverage, you can make 2 cups at the same time.

Note: If the "doubleShot" or "tripleShot" function is active, the function for dispensing two cups at once is not possible.

1. Press the symbol for your desired drink.
2. Press .
- ✓ The display shows the setting .
3. Place two cups on the left and right underneath the beverage outlet.
4. Press "Start".

¹ Depending on the appliance specifications

The drink is prepared in 2 steps.
The beans are ground in 2 grinding operations.

- ✓ The beverage is brewed and then runs into the cups.
- 5. Wait until the process is complete.

8 Grinder

Your appliance has an adjustable grinder, which you can use to customise the grinding level of your coffee beans.

8.1 Adjusting the grinding level

Set the desired grinding level while the coffee beans are being ground.

WARNING **Risk of injury!**

The grinder rotates.

- ▶ Never reach into the grinder.

ATTENTION!

Risk of damage to the grinder. The grinder may be damaged if the grinding level is not set properly.

- ▶ Only set the grinding level when the grinder is running.
- ▶ Select the grinding level using the rotary selector step by step.

Grinding level	Setting
Fine grinding level for lightly roasted beans	Turn rotary selector anticlockwise.



Grinding level	Setting
Coarse grinding level for dark-roasted beans	Turn rotary selector clockwise.



The grinding level setting only takes effect after the second cup.

Tip: If the coffee is only dispensed drop by drop, set a coarser grinding level.

If the coffee is dispensed too quickly and with too little crema, set a finer grinding level.

9 Childproof lock

You can lock the appliance, to protect children against scalding and burns.

9.1 Activating the child-proof lock

Requirement: The appliance is switched on.

- ▶ Press and hold  for at least 3 seconds.
- ✓ The childproof lock is activated.

9.2 Deactivating the child-proof lock

- ▶ Press and hold  for at least 3 seconds.
- ✓ The childproof lock is deactivated.

10 Cup heater¹

You can use the cup heater to pre-heat your cups.

¹ Depending on the appliance specifications

10.1 Activating and deactivating the cup heater¹

WARNING

Risk of burns!

The cup heater¹ can become very hot.

- ▶ Never touch the cup heater¹ while hot.
- ▶ Allow the hot cup heater¹ to cool down before touching it.

Tip: Place the cups with their base on the cup heater to warm them to optimum effect¹.

11 Favourites

Save beverages with your personal settings as a favourite. You can mark your favourites with a colour. A favourite is a beverage with personal settings. You can change the settings at any time.

Note: To exit the settings, press ← or start dispensing the beverage.

11.1 Saving beverages from the beverage selection

1. Select a beverage from "Classic" or "coffeeWorld".
2. Select the personal beverage settings.
3. Press "Favourite".
4. Select the required colour for the beverage.
5. Press "Save".

11.2 Saving the beverage in the menu

1. Press "Favourites".

2. Press .
- ✓ The display shows all available beverages.
3. Select the required beverage.
4. Select the personal beverage settings.
5. Press "Next".
6. Select the required colour for the beverage.
7. Press "Save".

11.3 Changing beverage settings

1. Press "Favourites".
2. Select the beverage and press briefly.
3. Change the beverage settings.
4. Press "Apply".
- ✓ The new settings are saved.

11.4 Deleting favourites

1. Press "Favourites".
2. Select the beverage.
3. Press the beverage for at least 3 seconds.
4. Confirm "Delete".

11.5 Sorting favourites

1. Press "Settings".
2. Press "Personalisation".
3. Press "Sort favourites".
4. Sort favourites, e.g. by name or colour.

12 Home Connect

This appliance is network-capable. Connecting your appliance to a mobile device lets you control its func-

¹ Depending on the appliance specifications

tions via the Home Connect app, adjust its basic settings and monitor its operating status.

The Home Connect services are not available in every country. The availability of the Home Connect function depends on the availability of Home Connect services in your country. You can find information about this at: www.home-connect.com.

To be able to use Home Connect, you must first set up the connection to the WLAN home network (Wi-Fi¹) and to the Home Connect app.

The Home Connect app guides you through the entire login process. Follow the instructions in the Home Connect app to configure the settings.

Tip: Please also follow the instructions in the Home Connect app.

Notes

- Please note the safety precautions in this instruction manual and make sure that they are also observed when operating the appliance via the Home Connect app. → "Safety", Page 8
- Operating the appliance on the appliance itself always takes priority. During this time it is not possible to operate the appliance using the Home Connect app.

12.1 Setting up the Home Connect app

1. Install the Home Connect app on your mobile device.

Overview of the Home Connect settings

You can find an overview of the Home Connect settings and network settings here.

2. Start the Home Connect app and set up access for Home Connect. The Home Connect app guides you through the entire login process.

12.2 Setting up Home Connect

Requirements

- The Home Connect app has been installed on your mobile device.
 - The appliance is receiving signals from the WLAN home network (Wi-Fi) at its installation location.
1. Open the Home Connect app and scan the following QR code.



2. Follow the instructions in the Home Connect app.

12.3 Home Connect settings

Adapt Home Connect to your needs. You can find the Home Connect settings in the basic settings for your appliance. Which settings the display shows will depend on whether Home Connect has been set up and whether the appliance is connected to your home network.

¹ Wi-Fi is a registered trademark of the Wi-Fi Alliance.

Basic setting	Selection	Description
WiFi connection	On Off	Switch off the wireless module during long absences or to save energy. Note: In networked standby mode your appliance requires max. 2 W.
Remote start	On Off	Switch remote start on the appliance on and off. Note: With the Home Connect app only switch-off is possible.
Add mobile device	-	Connect the appliance to the "Home Connect" app or additional accounts.
Network information	-	Display network information and appliance information.
Delete network settings	-	Note: You cannot operate your appliance via the "Home Connect" app without a network connection.
Software update	-	Note: This setting is only available with a software update.

12.4 Remote diagnostics

Customer Service can use Remote Diagnostics to access your appliance if you contact them, have your appliance connected to the Home Connect server and if Remote Diagnostics is available in the country in which you are using the appliance.

Tip: For further information and details about the availability of Remote Diagnostics in your country, please visit the service/support section of your local website: www.home-connect.com.

12.5 Data protection

Please see the information on data protection.

The first time your appliance is registered on a home network connected to the Internet, your

appliance will transmit the following types of data to the Home Connect server (initial registration):

- Unique appliance identification (consisting of appliance codes as well as the MAC address of the installed Wi-Fi communication module).
- Security certificate of the Wi-Fi communication module (to ensure a secure data connection).
- The current software and hardware version of your appliance.
- Status of any previous resetting to factory settings.

This initial registration prepares the Home Connect functions for use and is only required when you want to use the Home Connect functions for the first time.

Note: Please note that the Home Connect functions can only be utilised with the Home Connect app. Information on data protection can be retrieved in the Home Connect app.

13 Basic settings

You can configure the basic settings for your appliance to meet your needs and call up additional functions.

13.1 Changing the basic settings

1. Press .
- ✓ The display shows the list of basic settings.
2. Change the required basic setting.
- ✓ The appliance saves the basic setting automatically.
3. To exit the basic settings, press ←

13.2 Overview of the basic settings

You can find an overview of the basic settings here.

Beverage setting	Brewing temperature	Set the brewing temperature.
	Milk sequence	Select the sequence for milk and coffee.
	Latte macchiato pause	Select the pause between milk and coffee.
	Resetting beverage parameters	Reset the beverage settings.
Appliance setting	Cup heater ¹	Switch the cup heater ¹ on or off.
	Automatic switch-off	Set the time after which the appliance switches off.
	Display brightness	Set the brightness in steps.
	Sounds	<ul style="list-style-type: none"> ■ Switch sounds on and off. ■ Set the volume.
	Water hardness	Set the water hardness.
	Language	Set the language.
	Factory settings	Reset the appliance to the factory settings.
Personalisation	Operation after switch-on	Set the display screen for "Favourites", "Classic" or "coffeeWorld".

¹ Depending on the appliance specifications

	Sort favourites	Set the sequence of favourites.
Home Connect	Information about Home Connect	→ "Setting up Home Connect", Page 21
Appliance information	Beverage counter	Display the number of beverages dispensed.
	Cleaning information	Time until the water filter should next be changed or a service programme started.
	Version information	Display network information and appliance information.
	Licence information	Display FOSS licence text.
	Mode for demo purposes	Switch "Demo mode" on or off.
¹ Depending on the appliance specifications		

14 Cleaning and servicing

To keep your appliance working efficiently for a long time, it is important to clean and maintain it carefully.

14.1 Dishwasher-safe components

Here you can find an overview of the components you can clean in the dishwasher.

ATTENTION!

Some components are sensitive to heat and may be damaged if they are cleaned in a dishwasher.

- ▶ Follow the operating instructions of the dishwasher.

- ▶ Only clean dishwasher-safe components in the dishwasher.
- ▶ Only use programmes that do not heat the components above 60 °C.

Suitable: 

- Drip tray
 - Drip plate
 - Coffee dregs container
 - Mechanical fill level indicator
- Milk system with adapter
- Milk container with lid

Not suitable: 

- Water tank
- Water tank lid
- Brewing unit
- Beverage dispenser cover

14.2 Cleaning agent

Only use suitable cleaning agents.

ATTENTION!

Unsuitable cleaning products may damage the surfaces of the appliance.

- ▶ Do not use harsh or abrasive detergents.
- ▶ Do not use cleaning agents containing alcohol or spirits.
- ▶ Do not use hard scouring pads or cleaning sponges.

Unsuitable cleaning and descaling agents may damage the appliance.

- ▶ Do not use pure citric acid, vinegar or any vinegar-based agents to descale the appliance.
- ▶ Do not use descaling agent with phosphoric acid.
- ▶ Only use cleaning tablets and descaling tablets that have been specially developed for the appliance.
→ "Accessories", Page 14

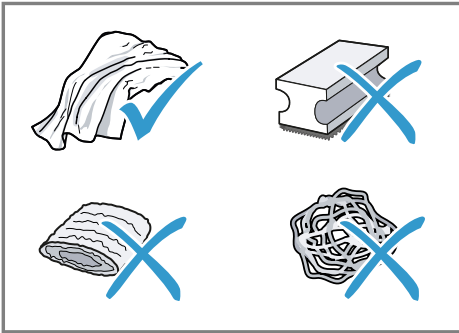

Tips

- Wash new sponge cloths thoroughly to remove any salt adhering to them. Salt can cause rust film to develop on stainless steel surfaces.
- Always remove any residues of limescale, coffee, milk and cleaning/descaling solutions immediately to prevent corrosion.

14.3 Cleaning the appliance

⚠ WARNING

Risk of electric shock!

An ingress of moisture can cause an electric shock.

- ▶ Never immerse the appliance or the power cord in water.
- ▶ Liquids must not be spilled on the appliance plug connection.
- ▶ Do not use steam- or high-pressure cleaners to clean the appliance.

⚠ WARNING

Risk of burns!

Some parts of the appliance become very hot.

- ▶ Never touch hot appliance parts.
 - ▶ After use, allow hot appliance parts to cool down before touching.
1. Clean the housing, the high-gloss surfaces and the control panel with a microfibre cloth.
 2. Clean the outlet system with a soft, damp cloth after beverages have been dispensed.
 3. Rinse the water tank with fresh, clean water.
 4. If the appliance has not been used for a long time, e.g. after a holiday, clean the entire appliance, including moving parts such as the brewing unit or water tank.

Note: The appliance will rinse itself automatically if you switch it on when it is cold or switch it off after it has dispensed coffee. The system is therefore self-cleaning.

14.4 Cleaning the drip tray and coffee dregs container

Clean and empty the drip tray and coffee dregs container every day to prevent deposits.

1. Pull the drip tray and the coffee dregs container forwards and out.
 - Insert the coffee dregs container in the drip tray and put the drip plate on top.→ Fig. **23**
2. Clean and dry all parts.
 - Insert the coffee dregs container in the drip tray and put the drip plate on top.
 - Insert the drip tray with the coffee dregs container in the appliance.→ Fig. **24**

14.5 Cleaning the milk container

Clean the milk container regularly for hygiene reasons. You can clean the milk container in the dishwasher. Follow the illustrated instructions at the beginning of this manual.

→ Fig. **15** - **16**

14.6 Service programmes

Use the service programmes if you insert or remove a water filter or in order to clean your appliance thor-

oughly. Your appliance will tell you when you need to perform a service programme, e.g. cleaning.

ATTENTION!

Improper cleaning and descaling or a delay in doing so may damage the appliance.

- ▶ Immediately perform the descaling process in accordance with the instructions.
- ▶ Only use cleaning tablets in the tablet compartment.
- ▶ Do not put descaling tablets or other products in the tablet compartment.

Notes

- The display indicates the progress of the descaling or cleaning process.
- If your appliance has been locked, you can only operate it again once the descaling process has been carried out.

Tip: In addition to the automatic rinsing process, regularly also remove and clean the brewing unit.









Using the service programmes

1. Press .
 2. Press the symbol for the required programme.
- ✓ Display indicates progress of the programme.

Overview of service programmes

You can find an overview of the service programmes here.

Note: The start image shows the remaining number of beverages that can be dispensed until running the programme and the duration.

	INTENZA filter	Insert, replace or remove the water filter.
	Milk system cleaning	Rinse the milk system automatically.
	calc'nClean	Combine cleaning and descaling. Remove residues of limescale and coffee from the pipes.
	Cleaning	Remove residues of coffee from the pipes.
	Descaling	Remove residues of limescale from the pipes.
	Brewing unit cleaning	The display shows optimum cleaning of the brewing unit step by step.
	Beverage outlet cleaning	The display shows optimum cleaning of the outlet step by step.
	Frost protection	Drain the pipes to protect the appliance during transport or storage.
	Special rinsing	If a service programme is interrupted, e.g. due to a power failure, it will rinse itself automatically. The appliance is then ready for use again.

Tips

- If you are starting the "Descaling" or "calc'nClean" programme, keep a container with a capacity of min. 1 l at the ready.
- If you use a water filter, this will prolong the time until you have to run a service programme.
- You can combine "Descaling" and "Cleaning" with the "calc'nClean" service programme.

15 Troubleshooting

You can rectify minor faults on your appliance yourself. Read the troubleshooting information before contacting after-sales service. This will avoid unnecessary costs.

WARNING

Risk of electric shock!

Improper repairs are dangerous.

- ▶ Repairs to the appliance should only be carried out by trained specialist staff.
- ▶ Only use genuine spare parts when repairing the appliance.
- ▶ If the power cord of this appliance is damaged, it must be replaced by the manufacturer, the manufacturer's Customer Service or a similarly qualified person in order to prevent any risk.

Fault	Cause and troubleshooting
Appliance no longer responds.	Appliance has a fault. <ol style="list-style-type: none"> 1. Pull out the mains plug and wait 60 seconds. 2. Re-insert the mains plug.
Home Connect is not working properly.	Different causes are possible. <ul style="list-style-type: none"> ▶ Go to www.home-connect.com.
Appliance only dispenses water, not coffee.	Empty bean container is not detected by the appliance. <ul style="list-style-type: none"> ▶ Pour in coffee beans.
	Coffee shaft on brewing unit is blocked. <ul style="list-style-type: none"> ▶ Clean the brewing unit.
	Coffee beans are too oily and do not fall into the grinder. <ul style="list-style-type: none"> ▶ Gently tap the bean container. ▶ Change the coffee variety. ▶ Do not use oily beans. ▶ Clean the empty bean container with a damp cloth.
	Brewing unit is not inserted properly. <ol style="list-style-type: none"> 1. Check whether the brewing unit is inserted correctly and is securely locked. 2. Push the red lever up to the left. 3. Insert the brewing unit cover.
Appliance is not dispensing milk froth.	Milk system is soiled. <ul style="list-style-type: none"> ▶ Clean the milk system in the dishwasher.
	Milk tube not immersed in milk. <ul style="list-style-type: none"> ▶ Use more milk.

Fault	Cause and troubleshooting
Appliance is not dispensing milk froth.	<ul style="list-style-type: none"> ▶ Check whether the milk tube is immersed in the milk. <hr/> <p>Heavy build-up of limescale in the appliance.</p> <ul style="list-style-type: none"> ▶ Descale the appliance.
No milk intake by the milk system.	<p>The milk system is assembled incorrectly.</p> <ul style="list-style-type: none"> ▶ Assemble the milk system correctly. <hr/> <p>Order for connecting the milk container and milk system is wrong.</p> <ul style="list-style-type: none"> ▶ First insert the milk system into the outlet and then the milk container. <hr/> <p>Milk tube not immersed in milk.</p> <ul style="list-style-type: none"> ▶ Use more milk. ▶ Check whether the milk tube is immersed in the milk.
Milk froth is too cold.	<p>Milk is too cold.</p> <ul style="list-style-type: none"> ▶ Use lukewarm milk.
Cold-brewed beverage is not cold enough.	<p>Water in water tank is warm.</p> <ol style="list-style-type: none"> 1. Fill the water tank with fresh, cold, non-carbonated drinking water. 2. You can add ice cubes to cool the beverage down even more.
Appliance is not dispensing hot water.	<p>Milk system is soiled.</p> <ul style="list-style-type: none"> ▶ Clean the milk system in the dishwasher.
Milk system cannot be assembled or disassembled.	<p>Order of assembly is wrong.</p> <ul style="list-style-type: none"> ▶ First connect the milk system and then the milk container. When disassembling, you must first remove the milk container and then the milk system.
Appliance is not dispensing drinks.	<p>Air is in the water filter.</p> <ol style="list-style-type: none"> 1. Immerse the water filter in water with the opening facing upwards until no more air bubbles escape. 2. Reinsert the filter. <ul style="list-style-type: none"> ▶ Firmly press the water filter straight down into the tank connection. <hr/> <p>Residues of limescale remover are blocking the water tank.</p> <ol style="list-style-type: none"> 1. Remove the water tank. 2. Clean the water tank thoroughly.
There is dripping water on the inner floor of the appliance.	<p>Drip tray was removed too soon.</p> <ul style="list-style-type: none"> ▶ Wait a few seconds after the last drink was dispensed before removing the drip tray.

Fault	Cause and troubleshooting
Brewing unit cannot be removed.	Locking device cannot be released, brewing unit is jammed. <ul style="list-style-type: none"> ▶ Switch the appliance off and back on after 3 minutes.
Grinder won't start.	Appliance is too hot. <ol style="list-style-type: none"> 1. Disconnect the appliance from the mains. 2. Wait 1 hour so the appliance can cool down.
Grinder is not grinding any coffee beans despite full bean container.	Coffee beans are too oily and do not fall into the grinder. <ul style="list-style-type: none"> ▶ Gently tap the bean container. ▶ Change the coffee variety. ▶ Do not use oily beans. ▶ Clean the empty bean container with a damp cloth.
Coffee or milk froth quality varies widely.	Build-up of limescale in the appliance. <ul style="list-style-type: none"> ▶ Descale the appliance.
Milk froth quality varies widely.	Milk froth quality depends on the type of milk or plant-based alternative used. <ul style="list-style-type: none"> ▶ Optimise the result through the selection of the milk or vegetable-based drink type.
Coffee is not dispensed or has slowed to a trickle.	Grinding level is set too fine. <ul style="list-style-type: none"> ▶ Set a coarser grinding level. → <i>"Adjusting the grinding level"</i>, Page 19
Set quantity is not reached.	Heavy build-up of limescale in the appliance. <ul style="list-style-type: none"> ▶ Descale the appliance. <hr/> Air is in the water filter. <ol style="list-style-type: none"> 1. Immerse the water filter in water with the opening facing upwards until no more air bubbles escape. 2. Reinsert the filter. <hr/> Appliance is soiled. <ul style="list-style-type: none"> ▶ Clean the brewing unit. ▶ Descale and clean the appliance.
Coffee has no crema.	Type of coffee is not optimal. <ul style="list-style-type: none"> ▶ Use a coffee variety with a higher proportion of Robusta beans. ▶ Use beans with a darker roast. <hr/> Coffee beans are no longer freshly roasted. <ul style="list-style-type: none"> ▶ Use fresh coffee beans. <hr/> Grinding level is not appropriate for coffee beans.

Fault	Cause and troubleshooting
Coffee has no crema.	<ul style="list-style-type: none"> ▶ Adjust the grinder to a finer setting. → <i>"Adjusting the grinding level", Page 19</i>
Coffee is too acidic.	<p>Grinding level is set too coarse.</p> <ul style="list-style-type: none"> ▶ Adjust the grinder to a finer setting. → <i>"Adjusting the grinding level", Page 19</i>
	<p>Type of coffee is not optimal.</p> <ul style="list-style-type: none"> ▶ Use a coffee variety with a higher proportion of Robusta beans. ▶ Use beans with a darker roast.
Coffee is too bitter.	<p>Grinding level is set too fine.</p> <ul style="list-style-type: none"> ▶ Set a coarser grinding level. → <i>"Adjusting the grinding level", Page 19</i>
	<p>Type of coffee is not optimal.</p> <ul style="list-style-type: none"> ▶ Change the coffee variety.
Coffee tastes burnt.	<p>Grinding level is set too fine.</p> <ul style="list-style-type: none"> ▶ Set a coarser grinding level. → <i>"Adjusting the grinding level", Page 19</i>
	<p>Type of coffee is not optimal.</p> <ul style="list-style-type: none"> ▶ Change the coffee variety.
	<p>Brewing temperature is too high.</p> <ul style="list-style-type: none"> ▶ Set the brewing temperature lower.
Coffee grounds are not compact and are too wet.	<p>The grinding level is not set optimally.</p> <ul style="list-style-type: none"> ▶ Adjust the grinder to a coarser or finer setting. → <i>"Adjusting the grinding level", Page 19</i>
	<p>Coffee beans are too oily.</p> <ul style="list-style-type: none"> ▶ Use a different type of bean.
Display shows "Please insert brewing unit."	<p>Cover is wrongly inserted.</p> <ol style="list-style-type: none"> 1. Check whether the brewing unit is inserted correctly and is securely locked. 2. Push the red lever up to the left. 3. Insert the brewing unit cover.
Display shows "Please fill water tank." despite the fact that the water tank is full.	<p>Water tank is wrongly inserted.</p> <ul style="list-style-type: none"> ▶ Insert the water tank correctly.
	<p>Carbonated water is in the water tank.</p> <ul style="list-style-type: none"> ▶ Fill the water tank with fresh drinking water.
	<p>Float is stuck in the water tank.</p> <ol style="list-style-type: none"> 1. Remove the water tank. 2. Clean the water tank thoroughly.
	<p>New water filter was not rinsed as per instructions.</p>

Fault	Cause and troubleshooting
Display shows "Please fill water tank." despite the fact that the water tank is full.	<p>1. Rinse the water filter according to the instructions. 2. Place the water filter into operation.</p> <hr/> <p>Air is in the water filter. 1. Immerse the water filter in water with the opening facing upwards until no more air bubbles escape. 2. Reinsert the filter.</p> <hr/> <p>Water filter is old. ▶ Insert a new water filter.</p> <hr/> <p>Limescale deposits in the water tank are blocking the system. 1. Clean the water tank thoroughly. 2. Start the descaling programme.</p>
Display shows "Please clean brewing unit."	<p>Brewing unit is soiled. ▶ Clean the brewing unit.</p> <hr/> <p>Mechanism of brewing unit is stiff. ▶ Clean the brewing unit.</p>
Display shows "Over-voltage or under-voltage".	<p>There are problems with the power supply. ▶ Only operate the appliance at 220 - 240 V.</p>
Display shows "Error in water system. Please restart appliance."	<p>Appliance has a fault. 1. Pull out the mains plug and wait 60 seconds. 2. Re-insert the mains plug.</p>
Display very frequently shows "Please run calc'nClean programme!".	<p>Decalcified water still contains small amounts of lime. 1. Insert a new water filter. 2. Set the corresponding water hardness.</p> <hr/> <p>Incorrect or too little descaling agent used. ▶ When descaling, only use suitable tablets.</p> <hr/> <p>Service programme has not been carried out in its entirety. ▶ Start the "Special rinsing" service programme. → "Service programmes", Page 26</p>

16 Transportation, storage and disposal

16.1 Activating frost protection

Protect your appliance from frost during transport and storage.

ATTENTION!

Residues of liquid in the appliance may damage it during transport or storage.

- ▶ Empty the pipe system before transport or storage.
1. Run the "Frost protection" programme.
 2. Disconnect the appliance from the power supply.

16.2 Disposing of old appliance

Valuable raw materials can be reused by recycling.

1. Unplug the appliance from the mains.
2. Cut through the power cord.
3. Dispose of the appliance in an environmentally friendly manner.

Information about current disposal methods are available from your specialist dealer or local authority.



This appliance is labelled in accordance with European Directive 2012/19/EU concerning used electrical and electronic appliances (waste electrical and electronic equipment - WEEE). The guideline determines the framework for the return and recycling

of used appliances as applicable throughout the EU.

17 Customer Service

Function-relevant genuine spare parts according to the corresponding Eco-design Order can be obtained from Customer Service for a period of at least 7 years from the date on which your appliance was placed on the market within the European Economic Area.

Note: Under the terms of the manufacturer's warranty the use of Customer Service is free of charge.

Detailed information on the warranty period and terms of warranty in your country is available from our after-sales service, your retailer or on our website.

If you contact Customer Service, you will require the product number (E-Nr.), the production number (FD) and the consecutive numbering (Z-Nr.) of your appliance.

The contact details for Customer Service can be found in the enclosed Customer Service directory or on our website.

17.1 Product number (E-Nr.), production number (FD) and consecutive numbering (Z-Nr.)

You can find the product number (E-Nr.), the production number (FD) and the consecutive numbering (Z-Nr.) on the appliance's rating plate.

Make a note of your appliance's details and the Customer Service telephone number to find them again quickly.

18 Technical specifications

Voltage	220– 240 V ~
Frequency	50 Hz
Connection rating	1500 W
Maximum static pump pressure	20 bar
Maximum capacity of water tank (without filter)	2,6 l
Maximum capacity of bean container	350 g
Length of the power cable	100 cm
Appliance height	38 cm
Appliance width	30 cm
Appliance depth	46,7 cm
Weight, empty	9 kg
Type of grinder	Ceramic

This product contains light sources from energy efficiency classes D and F. These light sources are available as spare parts and may only be replaced by trained specialist staff.

18.1 Information regarding Free and Open Source Software

This product includes software components that are licensed by the copyright holders as free or open source software.

The applicable licence information is stored on your home appliance. You can also access the applicable licence information via your Home Connect app: "Profile -> Legal

information -> Licence Information".¹ You can download the licence information on the brand product website. (Please search on the product website for your appliance model and additional documents). Alternatively, you can request the relevant information from oss-request@bshg.com or BSH Hausgeräte GmbH, Carl-Wery-Str. 34, 81739 Munich, Germany.

The source code will be made available to you on request.

Please send your request to oss-request@bshg.com or BSH Hausgeräte GmbH, Carl-Wery-Str.34, 81739 Munich, Germany.

Subject: „OSSREQUEST“

The cost of performing your request will be charged to you. This offer is valid for three years from the date of purchase or at least as long as we offer support and spare parts for the relevant appliance.

19 Declaration of Conformity

BSH Hausgeräte GmbH hereby declares that the appliance with Home Connect functionality conforms to the essential requirements and other relevant provisions of Directive 2014/53/EU.

A detailed RED Declaration of Conformity can be found online at siemens-home.bsh-group.com among the additional documents on the product page for your appliance.



¹ Depending on the appliance specifications

Hereby, BSH Hausgeräte GmbH declares that the appliance with Home Connect functionality is in compliance with relevant statutory requirements.¹

A detailed Declaration of Conformity can be found online at siemens-home.bsh-group.com/uk/ among the additional documents on the product page for your appliance.¹

**UK
CA**

2.4 GHz band (2400–2483.5 MHz):
Max. 100 mW

5 GHz band (5150–5350 MHz +
5470–5725 MHz): max. 200 mW

	BE	BG	CZ	DK	DE	EE	IE	EL	ES
	FR	HR	IT	CY	LI	LV	LT	LU	HU
	MT	NL	AT	PL	PT	RO	SI	SK	FI
	SE	NO	CH	TR	IS	UK (NI)			

5 GHz WLAN (Wi-Fi): For indoor use only.

AL	BA	MD	ME	MK	RS	UK	UA
----	----	----	----	----	----	----	----

5 GHz WLAN (Wi-Fi): For indoor use only.

19.1 Statement of Compliance for Great Britain

The full Statement of Compliance according to the Product Security and Telecommunications Infrastructure (Security Requirements for Relevant Connectable Products) Regulations 2023 can be found online at www.siemens-home.bsh-group.com/uk/home among the additional documents on the product page for your appliance.

Product type

This statement of compliance covers the products described in this information for use whose model identifier group is seen on the title page. The full model identifier is made up of the characters before the slash in the product number (E no.) which can be found on the rating plate. Alternat-

ively, you can also find the model identifier in the first line of the UK Energy Label.

Name and address of manufacturer

BSH Hausgeräte GmbH, Carl-Wery-Strasse 34, 81739 München, Germany

This statement of compliance is prepared by the manufacturer.

The manufacturer, BSH Hausgeräte GmbH deems that it has complied with

- provision 5.1-1 of ETSI EN 303 645 v2.1.1 and, where relevant, provision 5.1-2 of ETSI EN 303 645 v2.1.1;
- provision 5.2-1 of ETSI EN 303 645 v2.1.1;
- provision 5.3-13 of ETSI EN 303 645 v2.1.1.

¹ Only applies to Great Britain

Support period

BSH Hausgeräte GmbH will provide security updates that are necessary to maintain the main functions free of charge until at least 28/02/2034.

Pour plus d'informations, veuillez vous reporter au Guide de l'utilisateur numérique.



Table des matières

1 Sécurité.....	39	7.2 Préparation de boisson.....	49
1.1 Indications générales	39	7.3 doubleShot et tripleShot.....	50
1.2 Conformité d'utilisation.....	39	7.4 Slow Brew et Cold Brew	50
1.3 Restrictions du périmètre utilisateurs	39	7.5 Préparer une boisson à base de café avec du lait.....	50
1.4 Consignes de sécurité	40	7.6 Préparer deux tasses à la fois.....	51
2 Protection de l'environnement et économies d'énergie ...	44	8 Moulin	51
2.1 Élimination de l'emballage	44	8.1 Régler le degré de mouture....	51
2.2 Économies d'énergie	44	9 Sécurité enfants	52
3 Installation et branchement.....	44	9.1 Activer la sécurité enfants.....	52
3.1 Contenu de la livraison	44	9.2 Désactiver la sécurité enfants.....	52
3.2 Installer et raccorder l'appareil.....	45	10 Chauffage pour tasses¹	52
4 Description de l'appareil.....	45	10.1 Activer ou désactiver le chauffage pour tasses ¹	52
4.1 Appareil	45	11 Favoris	52
4.2 Éléments de commande	45	11.1 Enregistrer une boisson à partir de la sélection des boissons.....	53
5 Accessoires.....	46	11.2 Enregistrer la boisson dans le menu.....	53
6 Avant la première utilisation	46	11.3 Modifier les réglages des boissons.....	53
6.1 Préparer et nettoyer l'appareil.....	46	11.4 Effacer un favori	53
6.2 Déterminer la dureté de l'eau.....	47	11.5 Trier les favoris.....	53
6.3 Aperçu des degrés de dureté de l'eau.....	47	12 Home Connect	53
6.4 Filtre à eau	48	12.1 Configurer l'appli Home Connect	54
6.5 Première mise en service.....	48	12.2 Configurer Home Connect....	54
6.6 Indications générales	48	12.3 Réglages Home Connect.....	54
7 Utilisation	49		
7.1 Allumer ou éteindre l'appareil.....	49		

¹ Selon l'équipement de l'appareil

12.4 Diagnostic à distance.....	55
12.5 Protection des données	55
13 Réglages de base.....	56
13.1 Modifier les réglages de base.....	56
13.2 Aperçu des réglages de base.....	56
14 Nettoyage et entretien	57
14.1 Nettoyage au lave-vaisselle...	57
14.2 Produits de nettoyage	58
14.3 Nettoyer l'appareil	58
14.4 Nettoyer la cuvette d'égout- tage et le bac à marc de café.....	59
14.5 Nettoyer le réservoir de lait...	59
14.6 Programmes d'entretien.....	59
15 Dépannage	62
16 Transport, stockage et éli- mination.....	68
16.1 Activer la protection contre le gel.....	68
16.2 Mettre au rebut un appareil usagé.....	68
17 Service après-vente	68
17.1 Numéro de produit (E-Nr.), numéro de fabrication (FD) et numéro de série (Z-Nr.).....	69
18 Données techniques	69
18.1 Informations concernant les logiciels libres et open source.....	69
19 Déclaration de conformité	70



1 Sécurité

Respectez les consignes de sécurité suivantes.

1.1 Indications générales

- Lisez attentivement cette notice.
- Conservez la notice ainsi que les informations produit en vue d'une réutilisation ultérieure ou pour un futur nouveau propriétaire.
- Ne branchez pas l'appareil si ce dernier a été endommagé durant le transport.

1.2 Conformité d'utilisation

Utilisez l'appareil uniquement :

- pour préparer des boissons chaudes.
- pour préparer des boissons infusées à froid.
- pour un usage privé et dans les pièces fermées d'un domicile.
- jusqu'à une altitude maximale de 2000 m au-dessus du niveau de la mer.

1.3 Restrictions du périmètre utilisateurs

Les enfants de 8 ans et plus, les personnes souffrant d'un handicap physique, sensoriel ou mental ou ne détenant pas l'expérience et/ou les connaissances nécessaires pourront utiliser cet appareil à condition de le faire sous surveillance, ou que son utilisation sûre leur ait été enseignée et qu'ils aient compris les dangers qui en émanent.

Les enfants ne sont pas autorisés à jouer avec l'appareil.

Les enfants ne doivent en aucun cas s'occuper du nettoyage et de la maintenance utilisateur, sauf s'ils sont âgés de 8 ans et plus et agissent sous surveillance.

Les enfants de moins de 8 ans doivent être tenus à distance de l'appareil et du cordon d'alimentation secteur.

1.4 Consignes de sécurité

⚠ AVERTISSEMENT – Risque d'asphyxie !

Les enfants risquent de s'envelopper dans les matériaux d'emballage ou de les mettre sur la tête et de s'étouffer.

▶ Conserver les matériaux d'emballage hors de portée des enfants.

▶ Ne jamais laisser les enfants jouer avec les emballages.

Les enfants risquent d'inhaler ou d'avaler des petits morceaux et s'étouffer.

▶ Conserver les petites pièces hors de portée des enfants.

▶ Ne pas laisser les enfants jouer avec les petites pièces.

⚠ AVERTISSEMENT – Risque d'électrocution !

Les installations non conformes sont dangereuses.

▶ Pour le raccordement et l'utilisation de l'appareil, respectez impérativement les indications figurant sur la plaque signalétique.

▶ L'appareil doit être branché uniquement à une source d'alimentation avec courant alternatif à l'aide d'une prise murale correctement installée et reliée à la terre.

▶ Le système à conducteur de protection de l'installation électrique de la maison doit être conforme.

Un appareil endommagé ou un cordon d'alimentation secteur endommagé est dangereux.

▶ N'utilisez jamais un appareil endommagé.

▶ Ne jamais faire fonctionner l'appareil avec une surface fissurée ou cassée.

▶ Ne tirez jamais sur le cordon d'alimentation secteur pour débrancher l'appareil du secteur. Débranchez toujours la fiche du cordon d'alimentation secteur.

▶ Si l'appareil ou le cordon d'alimentation secteur est endommagé, débranchez immédiatement le cordon d'alimentation secteur ou coupez le fusible dans le boîtier à fusibles.

▶ Appelez le service après-vente. → *Page 68*

Les réparations non conformes sont dangereuses.

▶ Seul un personnel dûment qualifié peut entreprendre des réparations sur l'appareil.

- ▶ Seules des pièces de rechange d'origine peuvent être utilisées pour réparer l'appareil.
- ▶ Afin d'écartier tout danger quand le cordon d'alimentation secteur de cet appareil est endommagé, seul le fabricant ou son service après-vente ou toute autre personne de qualification équivalente est habilité à le remplacer.

L'infiltration d'humidité peut occasionner un choc électrique.

- ▶ Ne jamais plonger l'appareil ou le cordon d'alimentation secteur dans l'eau.
- ▶ Veiller à ce qu'aucun liquide ne coule sur le raccordement de l'appareil.
- ▶ Utiliser l'appareil uniquement dans des pièces fermées.
- ▶ Ne jamais exposer l'appareil à une forte chaleur ou humidité.
- ▶ Ne pas utiliser de nettoyeur vapeur ou haute pression pour nettoyer l'appareil.

⚠ AVERTISSEMENT – Risque d'incendie !

L'appareil devient chaud.

- ▶ Aérer suffisamment l'appareil.
- ▶ Ne jamais utiliser l'appareil dans une armoire.

Il est dangereux d'utiliser un cordon d'alimentation secteur avec une rallonge ou un adaptateur non autorisé.

- ▶ Ne pas utiliser de rallonge ni de bloc multiprise.
- ▶ Utiliser uniquement des adaptateurs et cordons d'alimentation secteur agréés par le fabricant.
- ▶ Si le cordon d'alimentation secteur est trop court et qu'aucun cordon d'alimentation plus long n'est disponible, contacter un électricien spécialisé pour adapter l'installation domestique.

⚠ AVERTISSEMENT – Risque de brûlures !

Certaines pièces de l'appareil deviennent très chaudes.

- ▶ Ne touchez jamais les pièces chaudes de l'appareil.
- ▶ Laisser refroidir les pièces chaudes de l'appareil après utilisation et avant de les toucher.

⚠ AVERTISSEMENT – Risque de brûlure !

Les boissons fraîchement préparées sont très chaudes.

- ▶ Si nécessaire, laisser refroidir les boissons.

- ▶ Éviter tout contact entre la peau et les liquides et vapeurs qui s'échappent.

Le démarrage à distance sans surveillance avec l'application Home Connect peut entraîner des brûlures pour des tiers.

- ▶ Ne pas mettre la main sous le distributeur de boissons pendant que la boisson est versée.
- ▶ Les personnes, notamment les enfants, doivent être tenues à distance de l'appareil.

⚠ AVERTISSEMENT – Risque de blessure !

Une utilisation inappropriée de l'appareil peut être dangereuse pour l'utilisateur.

- ▶ Pour éviter des blessures, utiliser l'appareil uniquement conformément à son emploi prévu.

Pincement des doigts lors de la fermeture de la porte de l'appareil.

- ▶ Attention à ne pas se coincer les doigts à la fermeture de la porte.

Le moulin tourne.

- ▶ Ne jamais mettre les mains dans le moulin.

⚠ AVERTISSEMENT – Danger : magnétisme !

L'appareil contient des aimants permanents. Ceux-ci peuvent influencer sur des implants électroniques, p. ex. les stimulateurs cardiaques ou les pompes à insuline.

- ▶ Les personnes portant un implant électronique doivent donc respecter une distance minimum de 10 cm par rapport à l'appareil.
- ▶ Une distance minimale de 10 cm doit également être respectée par rapport au réservoir d'eau retiré.

⚠ AVERTISSEMENT – Risque de préjudice pour la santé !

Pendant la filtration, il peut y avoir une légère augmentation de la teneur en potassium, ce qui peut affecter les patients dialysés et les personnes souffrant d'une maladie rénale.

- ▶ Consulter un médecin avant l'utilisation en cas de maladie rénale ou de régime spécial à base de potassium.

Les salissures sur l'appareil peuvent nuire à la santé.

► Respecter les consignes de nettoyage relatives à l'hygiène.

L'eau du circuit d'eau chaude peut être dangereuse pour la santé.

► Utiliser l'appareil uniquement avec de l'eau potable fraîche et froide, non gazeuse.

2 Protection de l'environnement et économies d'énergie

2.1 Élimination de l'emballage

Les emballages sont écologiques et recyclables.

- ▶ Veuillez éliminer les pièces détachées après les avoir triées par matière.



Éliminez l'emballage en respectant l'environnement.

2.2 Économies d'énergie

Si vous respectez ces consignes, votre appareil consommera encore moins d'énergie.

Régler l'intervalle d'arrêt automatique sur la plus petite valeur.

- ✓ Si l'appareil n'est pas utilisé, il s'éteint plus tôt.
→ "Réglages de base", Page 56

Ne pas interrompre prématurément la préparation de boisson.

- ✓ La quantité d'eau ou de lait chauffée est utilisée de façon optimale.

Détartrer régulièrement l'appareil.

- ✓ Les dépôts de tartre augmentent la consommation d'énergie.

3 Installation et branchement

3.1 Contenu de la livraison

Après avoir déballé le produit, inspectez toutes les pièces pour détecter d'éventuels dégâts dus au transport et pour vous assurer de l'intégralité de la livraison.

Remarque : Selon le modèle, différents accessoires sont fournis. Cet accessoire est marqué par un cadre en pointillés.

→ Fig. 1

A	Machine à café automatique
B	Réservoir de lait
C	Tuyau à lait
D	Adaptateur pour réservoir de lait ¹
E	Notice d'utilisation
F	Outil de mise en place du filtre à eau
G	Pastille de détartrage ¹
H	Pastille de nettoyage ¹
I	Filtre à eau
J	Bandelette pour déterminer la dureté de l'eau

¹ Selon l'équipement de l'appareil

3.2 Installer et raccorder l'appareil

ATTENTION !

Risque d'endommagement de l'appareil. L'appareil peut être endommagé en cas de mise en service non conforme.

- ▶ Utiliser l'appareil uniquement dans des locaux hors gel.
 - ▶ Si l'appareil a été transporté ou entreposé à moins de 0 °C, attendre 3 heures à température ambiante avant de le mettre en service.
 - ▶ Après chaque branchement, attendre env. 5 secondes.
1. Poser l'appareil sur une surface plane, solide et résistante à l'eau.
 2. Brancher la fiche secteur de l'appareil sur une prise de courant à contact de protection installée dans les règles.

4 Description de l'appareil

4.1 Appareil

Cette section contient une vue d'ensemble des composants de votre appareil.

Remarque : Des variations de détails et de couleurs sont possibles selon le type d'appareil.

→ Fig. **2**

1	Réservoir de lait
2	Champs tactiles
3	Chauffage pour tasses ¹
4	Couvercle préservateur d'arôme

¹ Selon l'équipement de l'appareil

5	Réservoir pour café en grains
6	Sélecteur du réglage de finesse de la mouture
7	Compartiment à pastille
8	Couvercle du réservoir d'eau
9	Réservoir d'eau
10	Écran tactile
11	Porte du compartiment de percolation
12	Éclairage des tasses
13	Plaque signalétique
14	Mousseur de lait
15	Couvercle de la buse d'écoulement
16	Cuvette d'égouttage





¹ Selon l'équipement de l'appareil

4.2 Éléments de commande

Vous trouverez ici un aperçu des éléments de commande de votre appareil.



Champs tactiles

Vous trouverez ici un aperçu des symboles qui sont toujours visibles.





	Allumer ou éteindre l'appareil.
	Préparer deux tasses.
	Ouvrir ou quitter les programmes d'entretien.
	Ouvrir ou quitter les réglages.

Écran tactile

L'écran tactile sert aussi bien d'affichage que d'élément de commande.

Favoris	Sélectionner les boissons enregistrées avec des réglages personnels. → Page 52
Classiques	Sélectionner des boissons standard.
coffee-World	Sélectionner des boissons de base qui peuvent être adaptées en liaison avec Home Connect.
	Le chauffe-tasses est activé.
	L'appareil est connecté à Home Connect.

Remarque : Lorsque l'appareil est en marche, vous disposez d'autres possibilités de commande avec affichages et messages correspondants, p. ex. les réglages de boissons.

	Régler l'intensité.
	Régler la quantité de remplissage.
	Régler la part de lait.
	Régler l'arôme.
	Régler la température.

5 Accessoires

Utilisez uniquement des accessoires d'origine. Ils ont été spécialement conçus pour votre appareil.

Accessoires	Commerce	Service après-vente
Pastilles de nettoyage	TZ80001A TZ80001B	00312097 00312098
Pastilles de détartrage	TZ80002A TZ80002B	00312094 00312095
Filtre à eau	TZ70003	00575491
Pack de 3 filtres à eau	TZ70033A	-
Chiffon microfibrés	-	00460770
Kit d'entretien	TZ80004A TZ80004B	00312105 00312106
Adaptateur pour réservoir de lait	TZ70001	17006005

6 Avant la première utilisation

Préparez l'appareil pour l'utilisation.

6.1 Préparer et nettoyer l'appareil

Retirez les films protecteurs et nettoyez l'appareil et ses différents composants. Suivez les instructions de la figure au début de la présente notice.

ATTENTION !

Les grains inadaptés peuvent boucher le moulin.

- ▶ Utiliser exclusivement un mélange de café en grains torréfiés pour expresso ou percolateur.
- ▶ Ne pas utiliser de grains de café enrobés d'un glaçage.
- ▶ Ne pas utiliser de grains de café caramélisés.
- ▶ Ne pas utiliser de grains de café traités avec un additif contenant du sucre.
- ▶ Ne pas utiliser de café en poudre.

→ Fig. **3** - **22**

Remarque : Remplissez le réservoir d'eau potable fraîche non gazeuse tous les jours.

Conseil : Stockez le café en grains dans un endroit frais, à l'abri de l'air, pour conserver toute sa qualité. Vous pouvez laisser le café en grains dans le réservoir pour café en grains plusieurs jours sans que le café ne perde son arôme.

6.2 Déterminer la dureté de l'eau

Le réglage correct de la dureté de l'eau est important, car il permet à la machine d'indiquer le moment où un

6.3 Aperçu des degrés de dureté de l'eau

Le tableau indique les équivalences entre les niveaux et les différents degrés de dureté de l'eau.

Puissance	Bague de réglage du filtre INTENZA	Dureté allemande en °dH	Dureté totale en mmol/l
1	A	1 - 7	< 1,3
2	A	8 - 14	1,3 - 2,5
3	B	15 - 21	2,5 - 3,8
4 ¹	C	22 - 30	> 3,8

¹ Réglage usine

détartrage est nécessaire. Vous pouvez déterminer la dureté de l'eau avec la bandelette de test jointe ou la demander à la compagnie locale de distribution d'eau.

1. Plonger brièvement la bandelette de test dans l'eau fraîche du robinet.
2. Laissez la bandelette de test s'égoutter.
3. Lire la dureté de l'eau après 1 minute sur la bandelette de test.
→ "Aperçu des degrés de dureté de l'eau", Page 47

Remarque : Utilisez la bandelette de test même si un adoucisseur d'eau est installé, car les adoucisseurs génèrent des duretés d'eau différentes.

Conseils

- Vous pouvez modifier les réglages à tout moment.
→ "Réglages de base", Page 56
- Si la dureté de l'eau est supérieure à 21 °dH (3,8 mmol/l), vous pouvez remplir le réservoir avec de l'eau préfiltrée afin de réduire les dépôts de calcaire dans le réservoir d'eau.

6.4 Filtre à eau

Avec un filtre à eau, vous réduisez les dépôts de tartre et les salissures dans l'eau.

La teneur en calcaire de l'eau influence l'arôme et la crème du café. Sur la partie inférieure du filtre à eau BRITA INTENZA se trouve un anneau aromatique. Pour régler le niveau d'arôme optimal pour votre eau du robinet, tournez l'anneau aromatique.

Mettre en place le filtre à eau

ATTENTION !

Endommagement possible de l'appareil par l'entartrage.

- ▶ Changer le filtre à eau à temps.
- ▶ Remplacer le filtre à eau au plus tard après 2 mois.
- ▶ Tenir compte des messages apparaissant à l'écran.

1. Appuyer sur ☞.
2. Appuyer sur "Filtre INTENZA" et suivre les instructions figurant à l'écran.

Changer ou retirer le filtre à eau

Vous pouvez également utiliser votre appareil sans filtre à eau.

1. Appuyer sur ☞.
2. Appuyer sur "Filtre INTENZA".
3. Appuyer sur "Remplacer" ou sur "Retirer" et suivre les instructions figurant à l'écran.

Remarques

- Jetez le filtre à eau usagé selon les consignes locales.
- Rangez les filtres à eau de rechange dans leur emballage scellé d'origine, dans un lieu frais et sec.

Conseils

- Changez le filtre à eau également pour des raisons d'hygiène.

- Avec un filtre à eau, le détartrage de l'appareil est moins souvent nécessaire.
- Si vous utilisez un filtre à eau, vous obtiendrez des boissons à base de café plus goûteuses.
- Rincez le filtre à eau avant utilisation en préparant une tasse d'eau chaude, lorsque votre appareil n'a pas été utilisé pendant longtemps, p. ex. pendant les vacances.
- Le filtre à eau est disponible dans le commerce ou auprès du Service après-vente.
→ "Accessoires", Page 46

6.5 Première mise en service

Après le raccordement électrique, effectuez les réglages pour la première mise en service de l'appareil. La première mise en service apparaît lors de la première mise sous tension ou après la réinitialisation des paramètres d'usine.

1. Allumez l'appareil avec ⏻.
 2. Suivre les instructions figurant à l'écran.
- ✓ L'écran guide l'utilisateur à travers le programme.

Remarques

- Si vous souhaitez configurer maintenant Home Connect, suivez les instructions apparaissant dans l'appli Home Connect.
→ "Configurer Home Connect", Page 54
- Lorsque "Mode démonstration" est sélectionné, seuls les affichages fonctionnent. Vous ne pouvez préparer aucune boisson ni effectuer aucun programme.

6.6 Indications générales

Respectez les indications pour utiliser votre appareil de manière optimale.

Remarques

- À la fabrication, l'appareil a été programmé sur des réglages standard lui permettant de fonctionner de façon optimale.
- Le moulin est réglé en usine en vue d'un fonctionnement optimal. Si le café est distribué uniquement goutte par goutte, s'il n'est pas assez corsé et s'il a trop peu de « crème », vous pouvez adapter le degré de mouture pendant que le moulin tourne.
→ *"Régler le degré de mouture", Page 51*
- Pendant le fonctionnement, des gouttes d'eau peuvent se former au niveau des fentes d'aération et sur le couvercle du compartiment à pastille.
- Si vous n'utilisez pas l'appareil pendant un certain temps, l'appareil s'éteint automatiquement. Vous pouvez modifier la durée dans les réglages de base. → *Page 56*
- Pour des raisons techniques, de la vapeur peut s'échapper de l'appareil.

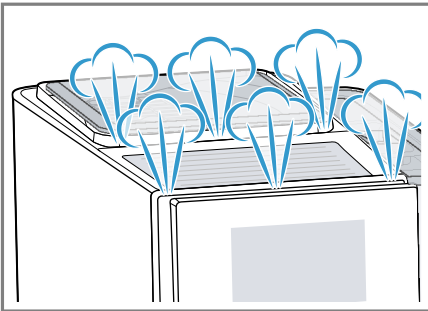

- La première boisson servie n'a pas encore développé son plein arôme lorsque :
 - Vous utilisez l'appareil pour la première fois.
 - Vous avez effectué un programme d'entretien.
 - Vous n'avez pas utilisé l'appareil pendant une période prolongée.

Ne pas boire la boisson.

Conseil : Une « crème » fine et consistante sera obtenue lorsque vous aurez préparé quelques tasses après la mise en service de votre appareil.

7 Utilisation

7.1 Allumer ou éteindre l'appareil

- ▶ Appuyer sur ☺.

Lors de la mise en marche, l'écran affiche le logo de la marque. Lors de la mise en marche et de l'arrêt, l'appareil effectue un rinçage automatique. Lors de l'arrêt, l'appareil éjecte de la vapeur dans la cuvette d'égouttage pour se nettoyer. Si l'appareil est encore chaud au moment de l'arrêt ou si aucune boisson n'a été préparée avant l'arrêt, l'appareil n'effectue pas de rinçage.

7.2 Préparation de boisson

Apprenez comment préparer la boisson de votre choix.

AVERTISSEMENT

Risque de brûlure !

Les boissons fraîchement préparées sont très chaudes.

- ▶ Si nécessaire, laisser refroidir les boissons.
- ▶ Éviter tout contact entre la peau et les liquides et vapeurs qui s'échappent.

Remarques

- Avec certains réglages, le café est préparé en plusieurs étapes. Attendez que l'opération soit entièrement terminée.
- Si vous préparez une boisson à base de lait, fermez toujours le réservoir rempli de lait ou l'adaptateur pour brique de lait.
- Vous pouvez raccorder le réservoir de lait ou l'adaptateur de lait uniquement si le système de lait est équipé de l'adaptateur et du tuyau monté dans le couvercle de la buse d'écoulement.
- Le réservoir de lait a été spécialement conçu pour cet appareil. Utilisez le réservoir de lait exclusivement pour un usage domestique et pour conserver le lait au réfrigérateur.
- Si le mousser de lait n'est pas propre, de petits résidus de lait risquent de se mélanger à l'eau lors du prélèvement d'eau chaude.

7.3 doubleShot et tripleShot

Votre appareil moule deux fois ou trois fois du café.

Afin de ne libérer que les arômes agréables et digestes, la machine moule de nouveau du café et effectue une nouvelle percolation.

Plus la percolation du café dure longtemps, plus les substances amères et les arômes indésirables sont libé-

rés. Les substances amères et les arômes indésirables altèrent le goût et la digestibilité du café.

Remarque : Les fonctions "double-Shot" et "tripleShot" dépendent de l'intensité et de la taille de la boisson sélectionnée.

7.4 Slow Brew et Cold Brew

Slow Brew et Cold Brew sont des boissons préparées lentement, que votre appareil délivre sous la forme d'un flux pulsé, discontinu. Ce type de préparation du café existe en variante chaude et froide. La préparation du café dure plusieurs minutes.

Remarque : Remplissez le réservoir d'eau potable fraîche froide, non gazeuse, avant la préparation.

7.5 Préparer une boisson à base de café avec du lait

Apprenez comment préparer un Latte Macchiato à l'aide d'un exemple.

AVERTISSEMENT

Risque de brûlures !

Le système de lait devient très chaud.

- ▶ Ne jamais toucher le système de lait chaud.
- ▶ Laisser le système de lait refroidir avant de le toucher.

Conditions

- Le réservoir de lait ou l'adaptateur de lait est raccordé.
 - Le réservoir de lait est rempli de lait ou le tuyau de lait de l'adaptateur est plongé dans le lait.
1. Placer un verre sous la buse d'écoulement.
 2. Appuyez sur "Classiques".

3. Sélectionner le symbole de boisson Latte Macchiato et appuyer dessus.
 - Pour modifier l'intensité, appuyer sur ☉.
 - Pour modifier la quantité, appuyer sur ☐.
 - Pour modifier la part de lait, appuyer sur ☒.
4. Appuyez sur "Start".
 - Pour arrêter complètement la préparation de boisson, appuyer sur "Stop".
 - Pour arrêter uniquement l'étape de préparation actuelle, appuyer sur "Sauter".

Le système de lait se nettoie automatiquement après la préparation avec un bref jet de vapeur.

 - ✓ L'appareil prépare la boisson et la verse ensuite dans le verre.

Remarques

- Si vous ne modifiez aucun réglage pendant env. 30 secondes, l'appareil quitte le mode réglage.
- L'appareil mémorise automatiquement les réglages.

Conseils

- Vous pouvez préchauffer les tasses en prélevant de l'eau chaude ou en utilisant le chauffe-tasses ¹.
- Vous pouvez aussi utiliser des boissons végétales au lieu de lait, p. ex. du lait de soja.
- La qualité de la mousse de lait dépend du type de lait ou de boisson végétale.

7.6 Préparer deux tasses à la fois

Selon le type de boisson, vous pouvez préparer simultanément 2 tasses.

Remarque : Si la fonction "double-Shot" ou "tripleShot" est active, la fonction de préparation simultanée de deux tasses n'est pas disponible.

1. Appuyer sur le symbole de la boisson souhaitée.
2. Appuyez sur ☐.
- ✓ L'écran affiche le réglage ☐.
3. Placer deux tasses, une à gauche et une à droite, sous la buse d'écoulement.
4. Appuyer sur "Start".
La boisson est préparée en 2 étapes. Les grains de café sont moulus en 2 étapes.
 - ✓ L'appareil effectue la percolation et la boisson s'écoule dans les tasses.
5. Attendre la fin de l'opération.

8 Moulin

Votre appareil possède un moulin réglable avec lequel vous pouvez adapter individuellement le degré de mouture des grains de café.

8.1 Régler le degré de mouture

Pendant la mouture des grains de café, réglez le degré de mouture souhaité.

AVERTISSEMENT **Risque de blessure !**

Le moulin tourne.



- ▶ Ne jamais mettre les mains dans le moulin.

¹ Selon l'équipement de l'appareil

ATTENTION !

Risque d'endommagement du moulin. Un mauvais réglage du degré de mouture peut endommager le moulin.

- ▶ Ne régler le degré de mouture que lorsque le moulin tourne.
- ▶ Régler le degré de mouture graduellement à l'aide du sélecteur rotatif.

Degré de mouture	Réglage
Degré de mouture fin pour du café en grains torréfié clair	Tourner le sélecteur dans le sens inverse des aiguilles d'une montre. 
Degré de mouture grossier pour du café en grains torréfié foncé	Tourner le sélecteur dans le sens des aiguilles d'une montre. 

Le réglage du degré de mouture est perceptible seulement après la deuxième tasse de café.

Conseil : Si le café est distribué uniquement goutte par goutte, réglez un degré de mouture plus grossier. Si le café est versé trop rapidement et n'a pas assez de créma, optez pour une mouture plus fine.

9 Sécurité enfants

Afin d'éviter que les enfants se brûlent ou s'ébouillantent, il est possible de verrouiller l'appareil.

¹ Selon l'équipement de l'appareil

9.1 Activer la sécurité enfants

Condition : L'appareil est allumé.

- ▶ Appuyer sur  pendant au moins 3 secondes.
- ✓ La sécurité enfants est activée.

9.2 Désactiver la sécurité enfants

- ▶ Appuyer sur  pendant au moins 3 secondes.
- ✓ La sécurité enfants est désactivée.

10 Chauffage pour tasses¹

Vous pouvez chauffer vos tasses avec le chauffe-tasses.

10.1 Activer ou désactiver le chauffage pour tasses¹

AVERTISSEMENT **Risque de brûlures !**

Le chauffe-tasses¹ devient très chaud.

- ▶ Ne jamais toucher le chauffe-tasses¹ très chaud.
- ▶ Laisser le chauffe-tasses¹ refroidir avant de le toucher.

Conseil : Pour bien chauffer les tasses, placez-les avec le fond sur le chauffe-tasses¹.

11 Favoris

Enregistrez les boissons contenant des réglages personnels sous forme de favori.

Vous pouvez identifier chaque favori avec une couleur. Un favori contient une boisson nécessitant des réglages personnels. Vous pouvez modifier les réglages à tout moment.

Remarque : Pour quitter les réglages, appuyer sur ← ou lancer la préparation de la boisson.

11.1 Enregistrer une boisson à partir de la sélection des boissons

1. Sélectionner une boisson à partir de "Classiques" ou "coffeeWorld".
2. Effectuer les réglages de boissons personnels.
3. Appuyer sur "Favori".
4. Sélectionner la couleur souhaitée pour la boisson.
5. Appuyer sur "Enregistrer".

11.2 Enregistrer la boisson dans le menu

1. Appuyer sur "Favoris".
2. Appuyer sur .
- ✓ L'écran indique toutes les boissons disponibles.
3. Sélectionner la boisson souhaitée.
4. Effectuer les réglages de boissons personnels.
5. Appuyer sur "Suivant".
6. Sélectionner la couleur souhaitée pour la boisson.
7. Appuyer sur "Enregistrer".

11.3 Modifier les réglages des boissons

1. Appuyer sur "Favoris".
2. Sélectionner la boisson et appuyer brièvement dessus.

3. Modifier les réglages des boissons.
4. Appuyer sur "Valider".
- ✓ Les nouveaux réglages sont mémorisés.

11.4 Effacer un favori

1. Appuyer sur "Favoris".
2. Sélectionner la boisson.
3. Appuyer sur la boisson pendant au moins 3 secondes.
4. Confirmer "Supprimer".

11.5 Trier les favoris

1. Appuyer sur "Réglages".
2. Appuyer sur "Personnalisation".
3. Appuyer sur "Tri des favoris".
4. Trier les favoris, p. ex. d'après leur nom ou leur couleur.

12 Home Connect

Cet appareil peut être mis en réseau. Connectez votre appareil à un appareil mobile pour le commander via l'application Home Connect, en modifier les réglages de base ou pour surveiller son état de fonctionnement. Les services Home Connect ne sont pas proposés dans tous les pays. La disponibilité de la fonction Home Connect dépend de l'offre des services Home Connect dans votre pays. Vous trouverez de plus amples informations à ce sujet à l'adresse : www.home-connect.com. Pour utiliser Home Connect, configurez d'abord la connexion à votre réseau domestique WLAN (Wi-Fi¹) et à l'application Home Connect.

¹ Wi-Fi est une marque déposée de la société Wi-Fi Alliance.

L'appli Home Connect vous guide tout au long du processus de connexion. Suivez les étapes recommandées par l'appli Home Connect pour procéder aux réglages.

Conseil : Observez également les consignes dans l'appli Home Connect.

Remarques

- Suivez les consignes de sécurité de la présente notice d'utilisation et assurez-vous qu'elles sont également respectées si vous utilisez l'appareil via l'appli Home Connect.
→ "Sécurité", Page 39
- Les commandes directement effectuées sur l'appareil sont toujours prioritaires. Pendant ce temps, la commande via l'application Home Connect n'est pas possible.

12.1 Configurer l'appli Home Connect

1. Installez l'appli Home Connect sur le terminal mobile.
2. Démarrez l'appli Home Connect et configurez l'accès à Home Connect.

L'appli Home Connect vous guide tout au long du processus de connexion.

Aperçu des réglages de Home Connect

Vous trouverez ici un aperçu des réglages de Home Connect et des réglages du réseau.

Réglage de base	Sélection	Description
Connexion Wi-Fi	Marche Arrêt	Éteindre le module radio en cas d'absence prolongée ou pour économiser l'énergie. Remarque : En mode de veille avec maintien de la connexion au réseau, votre appareil consomme 2 W max.

12.2 Configurer Home Connect

Conditions

- L'appli Home Connect est configurée sur l'appareil mobile.
 - L'appareil a accès à votre réseau domestique WLAN (Wi-Fi) depuis le lieu d'installation.
1. Ouvrez l'appli Home Connect et scannez le code QR ci-après.



2. Suivez les instructions de l'appli Home Connect.

12.3 Réglages Home Connect

Ajustez Home Connect à vos besoins personnels.

Vous trouverez les réglages Home Connect dans les réglages de base de votre appareil. Les réglages qui s'affichent dépendent de la configuration de Home Connect et de la connexion de l'appareil au réseau domestique.

Réglage de base	Sélection	Description
Démarrage à distance	Marche Arrêt	Activer et désactiver le démarrage à distance sur l'appareil. Remarque : La désactivation est possible uniquement par le biais de l'application Home Connect.
Ajouter un appareil mobile	-	Connecter l'appareil à l'appli "Home Connect" ou à des comptes supplémentaires.
Informations sur le réseau	-	Afficher des informations sur le réseau et l'appareil.
Supprimer les réglages réseau	-	Remarque : Sans connexion au réseau, la commande via l'application "Home Connect" est impossible.
Mise à jour du logiciel	-	Remarque : Ce réglage est disponible uniquement lors d'une mise à jour logicielle.

12.4 Diagnostic à distance

Le service après-vente peut accéder à votre appareil via le diagnostic à distance si vous en faites la demande spécifique, si votre appareil est connecté au serveur Home Connect et si le diagnostic à distance est disponible dans le pays où vous utilisez l'appareil.

Conseil : Pour plus d'informations et pour connaître la disponibilité du service de diagnostic à distance dans votre pays, veuillez consulter la section Service/Support du site internet local : www.home-connect.com.

12.5 Protection des données

Observez les conseils de protection des données.

Lors de la première connexion de votre appareil à un réseau domestique relié à Internet, votre appareil transmet les catégories de

données suivantes au serveur Home Connect (premier enregistrement) :

- Identifiant unique de l'appareil (constitué de codes d'appareil ainsi que de l'adresse MAC du module de communication Wi-Fi intégré).
- Certificat de sécurité du module de communication Wi-Fi (pour la protection des informations de la connexion).
- La version actuelle du logiciel et du matériel de votre électroménager.
- État d'une précédente restauration éventuelle des réglages d'usine.

Ce premier enregistrement prépare l'utilisation des fonctions Home Connect et s'avère uniquement nécessaire au moment où vous souhaitez utiliser les fonctions Home Connect pour la première fois.



Remarque : Veuillez noter que les fonctions Home Connect ne sont utilisables qu'avec l'application Home Connect. Vous pouvez consul-

ter les informations sur la protection des données dans l'appli Home Connect.

13 Réglages de base

Vous pouvez modifier les réglages de base de votre appareil en fonction de vos besoins et appeler des fonctions supplémentaires.

13.1 Modifier les réglages de base

1. Appuyer sur .
- ✓ L'écran indique la liste des réglages de base.
2. Modifier le réglage de base souhaité.
- ✓ L'appareil mémorise le réglage de base automatiquement.
3. Appuyer sur  pour quitter les réglages de base.

13.2 Aperçu des réglages de base

Vous trouverez ici un aperçu des réglages de base de l'appareil.

Réglage pour boissons	Température de percolation	Régler la température de percolation.
	Ordre lait	Régler l'ordre lait et café.
	Latte Macchiato Pause	Régler la pause entre lait et café.
	Réinitialiser les paramètres boisson	Réinitialiser les réglages de boissons.
Réglage de l'appareil	Chauffe-tasses ¹	Activer ou désactiver le chauffe-tasses ¹ .
	Arrêt automatique	Régler la durée après laquelle l'appareil s'éteint.
	Luminosité de l'écran	Régler la luminosité par étapes.
	Sons	<ul style="list-style-type: none"> ■ Allumer et éteindre les sons. ■ Régler le volume.
	Dureté de l'eau	Régler la dureté de l'eau.
	Langue	Régler la langue.
	Réglages d'usine	Remettre l'appareil aux réglages usine.
Personnalisation	Fonctionnement après la mise en service	Régler l'écran pour "Favoris", "Classiques" ou "coffeeWorld".

¹ Selon l'équipement de l'appareil

	Tri des favoris	Déterminer l'ordre des favoris.
Home Connect	Informations concernant Home Connect	→ " <i>Configurer Home Connect</i> ", Page 54
Infos sur l'appareil	Compteur de boissons	Afficher le nombre des boissons prélevées.
	Information de nettoyage	Afficher la durée jusqu'au prochain changement de filtre à eau ou démarrage du programme d'entretien.
	Information sur la version	Afficher des informations sur le réseau et l'appareil.
	Information sur la licence	Afficher le texte de la licence FOSS.
	Mode d'opération à des fins de démonstration	Activer ou désactiver "Mode démonstration".
¹ Selon l'équipement de l'appareil		

14 Nettoyage et entretien

Pour que votre appareil reste longtemps opérationnel, nettoyez-le et entretenez-le avec soin.

14.1 Nettoyage au lave-vaisselle

Vous trouverez ici un aperçu des composants qui peuvent être lavés au lave-vaisselle.

ATTENTION !

Certains composants ne sont pas résistants aux températures élevées et peuvent être endommagés lors du nettoyage en lave-vaisselle.

- ▶ Respecter la notice d'utilisation du lave-vaisselle.

- ▶ Nettoyer au lave-vaisselle uniquement les composants adaptés.
- ▶ Utiliser uniquement des programmes qui ne chauffent pas les composants à plus de 60 °C.

Adapté : 

- Cuvette d'égouttage
 - Égouttoir
 - Bac à marc de café

Non adapté : 

- Réservoir d'eau
- Couvercle du réservoir d'eau
- Unité de percolation

- Indicateur mécanique de niveau de remplissage
- Système de lait avec adaptateur
- Réservoir de lait avec couvercle
- Couvercle de la buse d'écoulement

14.2 Produits de nettoyage

Utilisez uniquement des produits de nettoyage appropriés.

ATTENTION !

Des produits nettoyants inappropriés peuvent endommager les surfaces de l'appareil.

- ▶ Ne pas utiliser de produits de nettoyage agressifs ou récurants.
- ▶ Ne pas utiliser de produit nettoyant contenant de l'alcool ou de l'alcool à brûler.
- ▶ Ne pas utiliser de tampon en paille métallique ni d'éponge à dos récurant.

Des produits nettoyants et détartrants inappropriés peuvent endommager l'appareil.

- ▶ Ne pas utiliser d'acide citrique pur, de vinaigre ou de produit à base de vinaigre pour le détartrage.
- ▶ Ne pas utiliser de détartrant contenant de l'acide phosphorique.
- ▶ Utiliser uniquement des pastilles de détartrage et de nettoyage développées spécialement pour l'appareil.

→ "Accessoires", Page 46

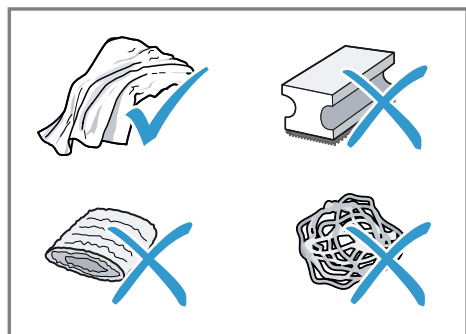

Conseils

- Lavez soigneusement les chiffons éponges neufs pour retirer les sels qui y adhèrent éventuellement. Les sels peuvent occasionner une rouille superficielle sur les surfaces en acier inox.
- Enlevez toujours immédiatement les résidus de tartre, de café, de lait, de produit de nettoyage et de produit de détartrage afin d'éviter la formation de corrosion.

14.3 Nettoyer l'appareil

⚠ AVERTISSEMENT

Risque d'électrocution !

L'infiltration d'humidité peut occasionner un choc électrique.

- ▶ Ne jamais plonger l'appareil ou le cordon d'alimentation secteur dans l'eau.
- ▶ Veiller à ce qu'aucun liquide ne coule sur le raccordement de l'appareil.
- ▶ Ne pas utiliser de nettoyeur vapeur ou haute pression pour nettoyer l'appareil.

⚠ AVERTISSEMENT

Risque de brûlures !

Certaines pièces de l'appareil deviennent très chaudes.

- ▶ Ne touchez jamais les pièces chaudes de l'appareil.
- ▶ Laissez refroidir les pièces chaudes de l'appareil après utilisation et avant de les toucher.

1. Nettoyer le boîtier, les surfaces brillantes et le bandeau de commande avec un chiffon en microfibres.

2. Nettoyer le système verseur après la préparation de boisson avec un chiffon doux et humide.
3. Rincer le réservoir d'eau à l'eau claire, fraîche.
4. Si l'appareil n'a pas été utilisé pendant une période prolongée, p. ex. pendant les vacances, nettoyer tout l'appareil, y compris les pièces amovibles comme l'unité de percolation ou le réservoir d'eau.

Remarque : L'appareil effectue un rinçage automatique lorsque vous l'allumez à froid ou lorsque vous l'éteignez après la préparation de café. L'appareil se nettoie ainsi de lui-même.

14.4 Nettoyer la cuvette d'égouttage et le bac à marc de café

Nettoyez et videz quotidiennement la cuvette d'égouttage et le bac à marc de café pour éviter les dépôts.

1. Retirer la cuvette d'égouttage et le réservoir pour marc de café en les tirant vers l'avant.
 - Insérer le bac à marc de café dans la cuvette d'égouttage et mettre l'égouttoir en place.
 → Fig. **23**
2. Nettoyer et sécher toutes les pièces.
 - Insérer le bac à marc de café dans la cuvette d'égouttage et mettre l'égouttoir en place.
 - Mettre en place la cuvette d'égouttage et le bac à marc de café dans l'appareil.
 → Fig. **24**

14.5 Nettoyer le réservoir de lait

Pour des raisons d'hygiène, nettoyez régulièrement le réservoir à lait. Vous pouvez nettoyer le réservoir à lait au lave-vaisselle. Suivre les instructions de la figure située au début de la présente notice.

→ Fig. **15** - **16**

14.6 Programmes d'entretien

Utilisez les programmes d'entretien pour insérer ou retirer un filtre à eau ou nettoyer soigneusement votre appareil. Votre appareil vous indique quand un programme d'entretien doit être effectué, p. ex. nettoyage.

ATTENTION !

Un nettoyage ou un détartrage effectué de manière incorrecte ou retardée peut endommager l'appareil.

- ▶ Effectuer le processus de détartrage immédiatement après l'apparition de la consigne.
- ▶ Placer des pastilles de nettoyage uniquement dans le compartiment prévu à cet effet.
- ▶ Ne jamais placer de pastilles de détartrage ni autres produits dans le compartiment à pastilles.

Remarques

- L'écran indique où en est l'opération.
- Si l'appareil est verrouillé, il ne peut être réutilisé qu'une fois le détartrage effectué.

Conseil : En plus du programme de rinçage automatique, retirer et nettoyer régulièrement l'unité de percolation.

Utiliser les programmes d'entretien

1. Appuyer sur .

2. Appuyer sur le symbole du programme souhaité.
 - ✓ Des mentions apparaissent sur l'écran pour vous guider pendant le détartrage.

Aperçu des programmes d'entretien

Vous trouverez ici un aperçu des programmes d'entretien.

Remarque : L'écran de démarrage indique les préparations de boisson restantes jusqu'à l'exécution du programme et la durée.

	Filtre INTENZA	Mettre en place, retirer ou remplacer le filtre à eau.
	Nettoyage du système à lait	Rincer automatiquement le système de lait.
	calc'nClean	Combiner nettoyage et détartrage. Éliminer les résidus de café et de calcaire des conduites.
	Nettoyage	Éliminer les restes de café des conduites.
	Détartre	Éliminer les restes de tartre des conduites.
	Nettoyage de l'unité de percolation	L'écran indique, étape par étape, le nettoyage optimal de l'unité de percolation.
	Nettoyage de la buse d'écoulement	L'écran indique, étape par étape, le nettoyage optimal de la buse d'écoulement.
	Protection contre le gel	Vider les conduites pour protéger l'appareil pendant le transport et le stockage.
	Rinçage spécial	Si un programme d'entretien est interrompu, p. ex. par une coupure de courant, l'appareil rince automatiquement. Ce n'est qu'ensuite que l'appareil est de nouveau prêt à fonctionner.

Conseils

- Quand vous lancez le programme "Détartre" ou "calc'nClean", tenez à disposition un récipient d'une contenance d'au moins 1 litre.
- Si vous utilisez un filtre à eau, la durée avant l'exécution d'un programme d'entretien est allongée.
- Vous pouvez regrouper le "Détartre" et le "Nettoyage" avec le programme d'entretien "calc'nClean".

15 Dépannage

Vous pouvez corriger par vous-même les petits défauts de votre appareil. Lisez les renseignements de dépannage avant de contacter le service consommateurs. Vous vous épargnerez ainsi des dépenses inutiles.

AVERTISSEMENT **Risque d'électrocution !**

Les réparations non conformes sont dangereuses.

- ▶ Seul un personnel dûment qualifié peut entreprendre des réparations sur l'appareil.
- ▶ Seules des pièces de rechange d'origine peuvent être utilisées pour réparer l'appareil.
- ▶ Afin d'écartier tout danger quand le cordon d'alimentation secteur de cet appareil est endommagé, seul le fabricant ou son service après-vente ou toute autre personne de qualification équivalente est habilité à le remplacer.

Défaut	Cause et dépannage
L'appareil ne réagit plus.	L'appareil présente un dérangement. <ol style="list-style-type: none"> 1. Débranchez la fiche secteur et attendez 60 secondes. 2. Branchez la fiche secteur.
Home Connect ne fonctionne pas correctement.	Différentes causes sont possibles. <ul style="list-style-type: none"> ▶ Allez sur www.home-connect.com.
L'appareil délivre uniquement de l'eau, mais pas de café.	L'appareil ne détecte pas que le réservoir pour café en grains est vide. <ul style="list-style-type: none"> ▶ Versez du café en grains.
	La cuve à café de l'unité de percolation est obstruée. <ul style="list-style-type: none"> ▶ Nettoyez l'unité de percolation.
	Les grains de café sont trop huileux et ne tombent pas dans le moulin. <ul style="list-style-type: none"> ▶ Tapotez légèrement sur le réservoir pour café en grains. ▶ Changez de variété de café. ▶ N'utilisez pas de grains huileux. ▶ Nettoyez le réservoir pour café en grains vide avec un chiffon humide.
	L'unité de percolation n'est pas insérée correctement. <ol style="list-style-type: none"> 1. Vérifiez si l'unité de percolation est correctement mise en place et bien verrouillée. 2. Poussez le levier rouge situé en haut vers la gauche.

Défaut	Cause et dépannage
L'appareil délivre uniquement de l'eau, mais pas de café.	3. Remettez en place le cache de l'espace de percolation.
L'appareil de fournit pas de mousse de lait.	Le système de lait est sale. ▶ Nettoyez le système de lait au lave-vaisselle.
	Le tube à lait ne plonge pas dans le lait. ▶ Utilisez plus de lait. ▶ Vérifiez si le tube à lait plonge dans le lait.
	L'appareil est fortement entartré. ▶ Détartrez l'appareil.
Le système de lait n'aspire pas de lait.	Le système de lait n'est pas assemblé correctement. ▶ Assemblez correctement le système de lait.
	Le raccordement du réservoir de lait et du système de lait est effectué dans le mauvais ordre. ▶ Placez d'abord le système de lait dans la buse d'écoulement, puis le réservoir de lait.
	Le tube à lait ne plonge pas dans le lait. ▶ Utilisez plus de lait. ▶ Vérifiez si le tube à lait plonge dans le lait.
La mousse de lait est trop froide.	Le lait est trop froid. ▶ Utilisez du lait tiède.
La boisson préparée à froid n'est pas assez froide.	L'eau potable dans le réservoir d'eau est chaude. 1. Remplissez le réservoir d'eau potable fraîche, non gazeuse. 2. Pour refroidir encore davantage la boisson, vous pouvez ajouter des glaçons.
L'appareil ne délivre pas d'eau chaude.	Le système de lait est sale. ▶ Nettoyez le système de lait au lave-vaisselle.
Il est impossible de monter ou de démonter le système de lait.	L'ordre de montage est incorrect. ▶ Raccordez tout d'abord le système de lait, puis le réservoir de lait. Pour le démontage, retirez tout d'abord le réservoir de lait, puis le système de lait.
L'appareil de délivre pas de boisson.	Le filtre à eau contient de l'air. 1. Plongez le filtre à eau dans de l'eau, ouverture vers le haut, jusqu'à ce que plus aucune bulle d'air ne s'échappe. 2. Remettez le filtre en place. ▶ Placez le filtre à eau bien droit et appuyez fortement pour l'enfoncer dans le raccordement au réservoir.

Défaut	Cause et dépannage
L'appareil de délivre pas de boisson.	Des résidus de détartrant obstruent le réservoir à eau. 1. Retirez le réservoir d'eau. 2. Nettoyez soigneusement le réservoir d'eau.
Il y a des gouttes d'eau sur le fond de l'appareil.	La cuvette d'égouttage a été retirée trop tôt. ▶ Attendez quelques secondes après la préparation de la dernière boisson avant de retirer la cuvette d'égouttage.
L'unité de percolation ne peut pas être retirée.	Impossible de débloquer le verrouillage, unité de percolation bloquée. ▶ Mettez l'appareil hors, puis sous tension après 3 minutes.
Le moulin ne démarre pas.	L'appareil est trop chaud. 1. Débranchez l'appareil du secteur. 2. Attendez 1 heure pour que l'appareil refroidisse.
Le moulin ne moule pas de grains alors que le réservoir pour café en grains est plein.	Les grains de café sont trop huileux et ne tombent pas dans le moulin. ▶ Tapotez légèrement sur le réservoir pour café en grains. ▶ Changez de variété de café. ▶ N'utilisez pas de grains huileux. ▶ Nettoyez le réservoir pour café en grains vide avec un chiffon humide.
Qualité très variable du café ou de la mousse de lait.	L'appareil est entartré. ▶ Détartrez l'appareil.
Qualité variable de la mousse de lait.	La qualité de la mousse de lait est fonction de la nature de la boisson végétale ou du lait utilisé. ▶ Optimisez le résultat par le choix du lait ou de la boisson végétale.
Le café n'est pas versé ou uniquement goutte à goutte.	Le degré de mouture réglé est trop fin. ▶ Réglez un degré de mouture plus grossier. → <i>"Réglage le degré de mouture", Page 51</i>
La quantité réglée n'est pas atteinte.	L'appareil est fortement entartré. ▶ Détartrez l'appareil.
	Le filtre à eau contient de l'air. 1. Plongez le filtre à eau dans de l'eau, ouverture vers le haut, jusqu'à ce que plus aucune bulle d'air ne s'échappe. 2. Remettez le filtre en place.
	L'appareil est encrassé.

Défaut	Cause et dépannage
Le café n'est pas versé ou uniquement goutte à goutte. La quantité réglée n'est pas atteinte.	<ul style="list-style-type: none"> ▶ Nettoyez l'unité de percolation. ▶ Détartrez et nettoyez l'appareil.
Le café ne présente pas de « crème ».	<p>La variété de café n'est pas optimale.</p> <ul style="list-style-type: none"> ▶ Utilisez un café contenant une proportion plus importante de Robusta. ▶ Utilisez des grains de café présentant une torréfaction plus foncée. <hr/> <p>Les grains de café ne sont pas fraîchement torréfiés.</p> <ul style="list-style-type: none"> ▶ Utilisez des grains de café frais. <hr/> <p>Le degré de mouture est inadapté aux grains de café.</p> <ul style="list-style-type: none"> ▶ Réglez un degré de mouture plus fin. → <i>"Réglage le degré de mouture", Page 51</i>
Le café est trop acide.	<p>Le degré de mouture réglé est trop grossier.</p> <ul style="list-style-type: none"> ▶ Réglez un degré de mouture plus fin. → <i>"Réglage le degré de mouture", Page 51</i> <hr/> <p>La variété de café n'est pas optimale.</p> <ul style="list-style-type: none"> ▶ Utilisez un café contenant une proportion plus importante de Robusta. ▶ Utilisez des grains de café présentant une torréfaction plus foncée.
Le café est trop amer.	<p>Le degré de mouture réglé est trop fin.</p> <ul style="list-style-type: none"> ▶ Réglez un degré de mouture plus grossier. → <i>"Réglage le degré de mouture", Page 51</i> <hr/> <p>La variété de café n'est pas optimale.</p> <ul style="list-style-type: none"> ▶ Changez de variété de café.
Le café a un goût de brûlé.	<p>Le degré de mouture réglé est trop fin.</p> <ul style="list-style-type: none"> ▶ Réglez un degré de mouture plus grossier. → <i>"Réglage le degré de mouture", Page 51</i> <hr/> <p>La variété de café n'est pas optimale.</p> <ul style="list-style-type: none"> ▶ Changez de variété de café. <hr/> <p>Température de percolation trop élevée.</p> <ul style="list-style-type: none"> ▶ Réduisez la température de percolation.
Le marc de café n'est pas compact et est trop humide.	<p>Le degré de mouture réglé n'est pas optimal.</p> <ul style="list-style-type: none"> ▶ Réglez un degré de mouture plus grossier ou plus fin. → <i>"Réglage le degré de mouture", Page 51</i> <hr/> <p>Les grains de café sont trop huileux.</p>

Défaut	Cause et dépannage
Le marc de café n'est pas compact et est trop humide.	<ul style="list-style-type: none"> ▶ Utilisez une autre variété de grains de café.
Le message "Veuillez mettre en place l'unité de percolation." apparaît.	<p>Le couvercle est mal mis en place.</p> <ol style="list-style-type: none"> 1. Vérifiez si l'unité de percolation est correctement mise en place et bien verrouillée. 2. Poussez le levier rouge situé en haut vers la gauche. 3. Remettez en place le cache de l'espace de percolation.
Le message "Veuillez remplir le réservoir d'eau." s'affiche alors que le réservoir d'eau est plein.	<p>Le réservoir d'eau est mal mis en place.</p> <ul style="list-style-type: none"> ▶ Mettez correctement en place le réservoir d'eau. <p>Le réservoir d'eau contient de l'eau gazeuse.</p> <ul style="list-style-type: none"> ▶ Remplissez le réservoir d'eau avec de l'eau potable fraîche.
	<p>Le flotteur qui se trouve dans le réservoir d'eau est grippé.</p> <ol style="list-style-type: none"> 1. Retirez le réservoir d'eau. 2. Nettoyez soigneusement le réservoir d'eau.
	<p>Le filtre à eau neuf n'a pas été rincé conformément aux instructions.</p> <ol style="list-style-type: none"> 1. Rincez le filtre à eau d'après les instructions. 2. Mettez le filtre à eau en service.
	<p>Le filtre à eau contient de l'air.</p> <ol style="list-style-type: none"> 1. Plongez le filtre à eau dans de l'eau, ouverture vers le haut, jusqu'à ce que plus aucune bulle d'air ne s'échappe. 2. Remettez le filtre en place.
	<p>Le filtre à eau est trop vieux.</p> <ul style="list-style-type: none"> ▶ Mettez en place un nouveau filtre à eau.
	<p>Des dépôts de tartre dans le réservoir d'eau bouchent le système.</p> <ol style="list-style-type: none"> 1. Nettoyez soigneusement le réservoir d'eau. 2. Démarrez le programme de détartrage.
Le message "Veuillez nettoyer l'unité de percolation." apparaît.	<p>L'unité de percolation est sale.</p> <ul style="list-style-type: none"> ▶ Nettoyez l'unité de percolation. <p>Le mécanisme de l'unité de percolation est grippé.</p> <ul style="list-style-type: none"> ▶ Nettoyez l'unité de percolation.

Défaut	Cause et dépannage
Le message "Sur-tension ou sous-tension" apparaît.	Problèmes associés à l'alimentation électrique. ▶ Ne faites fonctionner l'appareil que sur 220 - 240 V.
Le message "Défaut dans le système hydraulique. Veuillez redémarrer l'appareil." apparaît.	L'appareil présente un dérangement. 1. Débranchez la fiche secteur et attendez 60 secondes. 2. Branchez la fiche secteur.
Le message "Veuillez exécuter le programme calc'nClean !" s'affiche très fréquemment.	L'eau déminéralisée contient encore de faibles quantités de calcaire. 1. Mettez en place un nouveau filtre à eau. 2. Réglez la dureté de l'eau en conséquence. Produit détartrant incorrect ou trop peu de produit utilisé. ▶ Pour le détartrage, utilisez exclusivement les pastilles appropriées. Programme d'entretien pas entièrement réalisé. ▶ Démarrez le programme d'entretien "Rinçage spécial". → " <i>Programmes d'entretien</i> ", Page 59

16 Transport, stockage et élimination

16.1 Activer la protection contre le gel

Protégez l'appareil contre le gel durant le transport et le stockage.

ATTENTION !

Les résidus de liquide risquent d'endommager l'appareil pendant le transport et le stockage.

- ▶ Avant le transport ou le stockage, vider le circuit.
1. Exécuter le programme "Protection contre le gel".
 2. Débrancher l'appareil du réseau électrique.

16.2 Mettre au rebut un appareil usagé

La destruction dans le respect de l'environnement permet de récupérer de précieuses matières premières.

1. Débrancher la fiche du cordon d'alimentation secteur.
2. Couper le cordon d'alimentation secteur.
3. Éliminez l'appareil dans le respect de l'environnement.

Vous trouverez des informations sur les circuits actuels d'élimination auprès de votre revendeur spécialisé ou de l'administration de votre commune/ville.



Cet appareil est marqué selon la directive européenne 2012/19/UE relative aux appareils électriques et électroniques

usagés (waste electrical and electronic equipment - WEEE).

La directive définit le cadre pour une reprise et une récupération des appareils usagés applicables dans les pays de la CE.

17 Service après-vente

Les pièces de rechange relatives au fonctionnement de l'appareil et conformes à l'ordonnance d'écoconception correspondante sont disponibles auprès de notre service après-vente pour une durée d'au moins 7 ans à partir de la mise sur le marché de l'appareil dans l'espace économique européen.

Remarque : Dans le cadre des conditions de la garantie, le recours au service après-vente est gratuit.

Pour plus d'informations sur la durée et les conditions de la garantie dans votre pays, adressez-vous à notre service après-vente, à votre revendeur ou consultez notre site Web. Lorsque vous contactez le service après-vente, vous avez besoin du numéro de produit (E-Nr.), du numéro de fabrication (FD) et du numéro de série (Z-Nr.) de votre appareil. Vous trouverez les données de contact du service après-vente dans la liste ci-jointe ou sur notre site Web.

17.1 Numéro de produit (E-Nr.), numéro de fabrication (FD) et numéro de série (Z-Nr.)

Le numéro de produit (E-Nr.), le numéro de fabrication (FD) et le numéro de série (Z-Nr.) sont indiqués sur la plaque signalétique de l'appareil. Pour retrouver rapidement les données de votre appareil et le numéro de téléphone du service consommateurs, n'hésitez pas à les recopier ailleurs.

18 Données techniques

Tension	220– 240 V ~
Fréquence	50 Hz
Tension/puissance raccordée	1500 W
Pression statique maximale de la pompe	20 bar
Contenance maximale du réservoir d'eau (sans filtre)	2,6 l
Contenance maximale du réservoir pour café en grains	350 g
Longueur du cordon d'alimentation	100 cm
Hauteur de l'appareil	38 cm
Largeur de l'appareil	30 cm
Profondeur de l'appareil	46,7 cm
Poids à vide	9 kg
Type de moulin	Céramique

Ce produit contient des sources de lumière de la classe d'efficacité énergétique D et F. Les sources de lumière sont disponibles en tant que pièces de rechange et doivent être remplacées uniquement par du personnel qualifié.

18.1 Informations concernant les logiciels libres et open source

Ce produit contient des composants logiciels mis sous licence, par les détenteurs des droits d'auteur en tant que logiciel libre ou open source. Les informations relatives à la licence sont mémorisées sur l'appareil électroménager. L'accès aux informations relatives à la licence correspondante est également possible via l'appli Home Connect: « Profil -> Mentions légales -> Informations sur la licence ». ¹ Vous pouvez télécharger les informations relatives à la licence sur le site Web de la marque. (Recherchez le modèle de votre appareil et d'autres documents sur le site Web du produit.) Vous pouvez également demander les informations correspondantes à l'adresse : ossrequest@bshg.com ou BSH Hausgeräte GmbH Carl-Wery-Str. 34, 81739 Munich, Allemagne.

La code source vous sera mis à disposition sur simple demande. Veuillez envoyer votre demande à ossrequest@bshg.com ou BSH Hausgeräte GmbH Carl-Wery-Str. 34, D-81739 Munich.

Objet : „OSSREQUEST“

Les coûts liés au traitement de votre demande vous seront facturés. Cette offre est valable pendant trois ans à compter de la date d'achat, ou au moins pour la période pendant la-

¹ Selon l'équipement de l'appareil

quelle nous fournissons le support et les pièces de rechange pour l'équipement.

19 Déclaration de conformité

BSH Hausgeräte GmbH déclare par la présente que l'appareil doté de la fonction Home Connect est conforme avec les exigences fondamentales et les autres dispositions adaptées de la directive 2014/53/EU.

Vous trouverez une déclaration de conformité RED détaillée sur Internet à l'adresse siemens-home.bsh-group.com sur la page de votre appareil dans les documents supplémentaires.



Bande de 2,4 GHz (2400–2483,5 MHz) : max. 100 mW
Bande de 5 GHz (5150–5350 MHz + 5470–5725 MHz) : max. 200 mW

	BE	BG	CZ	DK	DE	EE	IE	EL	ES
	FR	HR	IT	CY	LI	LV	LT	LU	HU
	MT	NL	AT	PL	PT	RO	SI	SK	FI
	SE	NO	CH	TR	IS	UK (NI)			

WLAN (Wi-Fi) de 5 GHz : uniquement destiné à un usage intérieur.

AL	BA	MD	ME	MK	RS	UK	UA
----	----	----	----	----	----	----	----

WLAN (Wi-Fi) de 5 GHz : uniquement destiné à un usage intérieur.

Raadpleeg de Digitale Gebruikersgids voor meer informatie.



Inhoudsopgave

1 Veiligheid	73	7.3 doubleShot en tripleShot.....	83
1.1 Algemene aanwijzingen	73	7.4 Slow Brew en Cold Brew	84
1.2 Bestemming van het apparaat	73	7.5 Koffiedrank met melk afnemen.....	84
1.3 Inperking van de gebruikers ...	73	7.6 Twee kopjes tegelijk afnemen.....	85
1.4 Veiligheidsaanwijzingen	74		
2 Milieubescherming en besparing	78	8 Maalwerk	85
2.1 Afvoeren van de verpakking ...	78	8.1 Maalgraad instellen	85
2.2 Energie besparen	78		
3 Opstellen en aansluiten	78	9 Kinderslot	85
3.1 Leveringsomvang	78	9.1 Kinderslot inschakelen	85
3.2 Apparaat opstellen en aansluiten	78	9.2 Kinderslot uitschakelen	86
4 Uw apparaat leren kennen	79	10 Kopjesverwarming¹	86
4.1 Apparaat.....	79	10.1 Kopjesverwarming activeren en deactiveren ¹	86
4.2 Bedieningselementen.....	79		
5 Accessoires	80	11 Favorieten	86
6 Voor het eerste gebruik	80	11.1 Drank uit drankkeuze opslaan	86
6.1 Apparaat voorbereiden en reinigen.....	80	11.2 Drank in het menu opslaan... ..	86
6.2 Waterhardheid bepalen.....	81	11.3 Drankinstellingen wijzigen	86
6.3 Overzicht waterhardheidsgraden	81	11.4 Favoriet wissen.....	87
6.4 Waterfilter	81	11.5 Favorieten sorteren	87
6.5 Eerste keer in gebruik nemen.....	82	12 Home Connect	87
6.6 Algemene aanwijzingen	82	12.1 Home Connect app instellen.....	87
7 De Bediening in essentie	83	12.2 Home Connect instellen.....	87
7.1 Apparaat in- of uitschakelen ...	83	12.3 Home Connect instellingen ...	88
7.2 Drankafname	83	12.4 Afstandsdiagnose.....	88
		12.5 Bescherming persoonsgegevens	89

¹ Afhankelijk van de apparaatuitvoering

13 Basisinstellingen	89
13.1 Basisinstellingen wijzigen.....	89
13.2 Overzicht van de basisinstellingen	89
14 Reiniging en onderhoud	91
14.1 Vaatwasserbestendigheid	91
14.2 Reinigingsmiddelen.....	91
14.3 Apparaat reinigen.....	92
14.4 Lekschaal en koffiedikreservoir reinigen.....	92
14.5 Melkreservoir reinigen.....	92
14.6 Serviceprogramma's	92
15 Storingen verhelpen	95
16 Transporteren, opslaan en afvoeren.....	101
16.1 Vorstbeveiliging activeren	101
16.2 Afvoeren van uw oude apparaat	101
17 Servicedienst.....	101
17.1 Productnummer (E-Nr.), productienummer (FD) en volgnummer (Z-Nr.)	101
18 Technische gegevens	102
18.1 Informatie over vrije software en opensourcesoftware ...	102
19 Conformiteitsverklaring.....	102



1 Veiligheid

Neem de volgende veiligheidsvoorschriften in acht.

1.1 Algemene aanwijzingen

- Lees deze gebruiksaanwijzing zorgvuldig door.
- Bewaar de gebruiksaanwijzing en de productinformatie voor later gebruik of voor volgende eigenaren.
- Sluit het apparaat in geval van transportschade niet aan.

1.2 Bestemming van het apparaat

Gebruik het apparaat uitsluitend:

- om hete drank te bereiden.
- om koud bereide dranken te maken.
- voor huishoudelijk gebruik en in gesloten ruimtes binnen de huishoudelijke omgeving.
- tot een hoogte van 2000 m boven zeeniveau.

1.3 Inperking van de gebruikers

Dit apparaat kan worden bediend door kinderen vanaf 8 jaar en door personen met fysieke, sensorische of geestelijke beperkingen of met gebrekkige ervaring en/of kennis, indien zij onder toezicht staan of zijn geïnstrueerd in het veilige gebruik van het apparaat en de daaruit resulterende gevaren hebben begrepen.

Kinderen mogen niet met het apparaat spelen.

Reiniging en gebruikersonderhoud mogen niet worden uitgevoerd door kinderen, tenzij ze 8 jaar of ouder zijn en onder toezicht staan.

Zorg ervoor dat kinderen die jonger zijn dan 8 jaar niet bij het apparaat of de aansluitkabel kunnen komen.

1.4 Veiligheidsaanwijzingen

⚠ WAARSCHUWING – Kans op verstikking!

Kinderen kunnen verpakkingsmateriaal over het hoofd trekken en hierin verstrikt raken en stikken.

- ▶ Verpakkingsmateriaal uit de buurt van kinderen houden.
- ▶ Laat kinderen niet met verpakkingsmateriaal spelen.

Kinderen kunnen kleine onderdelen inademen of inslikken en hierdoor stikken.

- ▶ Kleine onderdelen uit de buurt van kinderen houden.
- ▶ Kinderen niet met kleine onderdelen laten spelen.

⚠ WAARSCHUWING – Kans op elektrische schok!

Ondeskundige installaties zijn gevaarlijk.

- ▶ Het apparaat uitsluitend aansluiten en gebruiken volgens de gegevens op het typeplaatje.
- ▶ Het apparaat uitsluitend via een volgens de voorschriften geïnstalleerd stopcontact met randaarde op een stroomnet met wisselstroom aansluiten.
- ▶ Het randaardesysteem van de elektrische huisinstallatie moet conform de elektrotechnische voorschriften zijn geïnstalleerd.

Een beschadigd apparaat of een beschadigd netsnoer is gevaarlijk.

- ▶ Nooit een beschadigd apparaat gebruiken.
- ▶ Nooit een apparaat met gescheurd of gebroken oppervlak gebruiken.
- ▶ Nooit aan het netsnoer trekken, om het apparaat van het elektriciteitsnet te scheiden. Altijd aan de stekker van het netsnoer trekken.
- ▶ Wanneer het apparaat of het netsnoer is beschadigd, dan direct de stekker van het netsnoer uit het stopcontact halen of de zekering in de meterkast uitschakelen.
- ▶ Contact opnemen met de servicedienst. → *Pagina 101*

Ondeskundige reparaties zijn gevaarlijk.

- ▶ Alleen daarvoor geschoold vakpersoneel mag reparaties aan het apparaat uitvoeren.

- ▶ Er mogen uitsluitend originele reserveonderdelen worden gebruikt voor reparatie van het apparaat.
 - ▶ Als het netsnoer van dit apparaat beschadigd raakt, moet het ter vermindering van risico's worden vervangen door de fabrikant, de servicedienst of een andere gekwalificeerde persoon.
- Binnendringend vocht kan tot elektrische schokken leiden.
- ▶ Nooit het apparaat of het netsnoer in water dompelen.
 - ▶ Op de stekkerverbinding van het apparaat mag geen vloeistof overlopen.
 - ▶ Gebruik het apparaat alleen in gesloten ruimtes.
 - ▶ Stel het apparaat nooit bloot aan grote hitte en vochtigheid.
 - ▶ Geen stoomreiniger of hogedrukreiniger gebruiken om het apparaat te reinigen.

⚠ WAARSCHUWING – Kans op brand!

Het apparaat wordt heet.

- ▶ Het apparaat voldoende ventileren.
- ▶ Laat het apparaat nooit in een kast werken.

Het gebruik van een verlengd netsnoer en niet-toegestane adapters is gevaarlijk.

- ▶ Geen verlengsnoeren of meervoudige stopcontacten gebruiken.
- ▶ Alleen door de fabrikant goedgekeurde adapters en netsnoeren gebruiken.
- ▶ Wanneer het netsnoer te kort is en er geen langer netsnoer beschikbaar is, neem dan contact op met een elektrospécialzaak om de huisinstallatie aan te passen.

⚠ WAARSCHUWING – Kans op brandwonden!

Enkele apparaatonderdelen worden zeer heet.

- ▶ Nooit hete apparaatonderdelen aanraken.
- ▶ Na het gebruik de hete apparaatonderdelen laten afkoelen voordat u deze aanraakt.

⚠ WAARSCHUWING – Kans op brandwonden!

Vers bereide dranken zijn zeer heet.

- ▶ De dranken indien nodig laten afkoelen.
- ▶ Huidcontact met naar buiten tredende vloeistoffen en dampen vermijden.

Als het apparaat op afstand via de Home Connect app zonder direct toezicht wordt gestart, kan dat brandwonden bij derden tot gevolg hebben.

- ▶ Houd uw handen tijdens de drankafgifte niet onder de uitloop.
- ▶ Houd personen en vooral kinderen uit de buurt van het apparaat.

⚠ WAARSCHUWING – Kans op letsel!

Onjuist gebruik van het apparaat kan de gebruiker in gevaar brengen.

- ▶ Het apparaat uitsluitend conform de bestemming gebruiken om letsel te voorkomen.

Gevaar voor beknelling van uw vingers bij het sluiten apparaatdeur.

- ▶ Bij het sluiten van de apparaatdeur op uw vingers letten.

Het maalwerk roteert.

- ▶ Nooit in het maalwerk grijpen.

⚠ WAARSCHUWING – Gevaar: magnetisme!

Het apparaat bevat permanente magneten. Deze kunnen elektronische implantaten, zoals pacemakers, of insulinepompen beïnvloeden.

- ▶ Personen met elektronische implantaten dienen een afstand van minstens 10 cm tot het apparaat aan te houden.
- ▶ De minimale afstand van 10 cm ook ten opzichte van de verwijderde watertank aanhouden.

⚠ WAARSCHUWING – Kans op gevaar voor de gezondheid!

Tijdens het filterproces kan een lichte verhoging van het kaliumgehalte optreden, wat bij dialysepatiënten en personen met een nier-aandoening tot problemen kan leiden.

- ▶ Raadpleeg bij een nieraandoening of speciaal kaliumdieet vóór gebruik een arts.

Verontreinigingen in het apparaat kunnen de gezondheid schaden.

- ▶ De reinigingsinstructies voor de hygiëne van het apparaat in acht nemen.

Water uit het warmwatercircuit is mogelijk schadelijk voor de gezondheid.

- ▶ Gebruik het apparaat uitsluitend met vers, koud drinkwater zonder koolzuur.

2 Milieubescherping en besparing

2.1 Afvoeren van de verpakking

De verpakkingsmaterialen zijn milieuvriendelijk en kunnen worden hergebruikt.

- ▶ De afzonderlijke componenten op soort gescheiden afvoeren.

2.2 Energie besparen

Als u deze aanwijzingen opvolgt, verbruikt het apparaat minder energie.

Het interval voor de automatische uitgeschakeling op de kleinste waarde instellen.

- ✓ Als het apparaat niet wordt gebruikt, wordt het eerder uitgeschakeld.
→ "Basisinstellingen", Pagina 89

De drankafname niet voortijdig onderbreken.

- ✓ De verwarmde hoeveelheid water of melk wordt optimaal gebruikt.

Het apparaat regelmatig ontkalken.

- ✓ Kalkafzettingen verhogen het energieverbruik.

3 Opstellen en aansluiten

3.1 Leveringsomvang

Controleer na het uitpakken alle onderdelen op transportschade en de volledigheid van de levering.

Opmerking: Afhankelijk van het apparaattype worden verschillende accessoires meegeleverd. De betreffende accessoires zijn gemarkeerd met een gestreept kader.

→ Fig. 1

A	Volautomatische espressomachine
B	Melkreservoir
C	Melkslangetje
D	Adapter voor het melkreservoir ¹
E	Gebruiksaanwijzing
F	Aanbreng hulp voor waterfilter
G	Ontkalkingstablet ¹
H	Reinigingstablet ¹
I	Waterfilter
J	Teststrip voor de hardheid van het water

¹ Afhankelijk van de apparaatuitvoering

3.2 Apparaat opstellen en aansluiten

LET OP!

Gevaar voor schade aan het apparaat. Bij een ondeskundige ingebruikneming kan het apparaat worden beschadigd.

- ▶ Gebruik het apparaat alleen in vorstvrije ruimten.
- ▶ Als het apparaat bij temperaturen onder 0 °C is getransporteerd of opgeslagen, het apparaat vóór ingebruikneming 3 uur op kamertemperatuur laten komen.
- ▶ Na het aansluiten telkens ca. 5 seconden wachten.

1. Het apparaat op een waterbestendig horizontaal oppervlak met voldoende draagkracht plaatsen.
2. Het apparaat met de stekker op een reglementair geïnstalleerd, geaard stopcontact aansluiten.

4 Uw apparaat leren kennen

4.1 Apparaat

Hier vindt u een overzicht van de onderdelen van uw apparaat.

Opmerking: Afhankelijk van het apparaattype zijn kleur- en detailafwijkingen mogelijk.

→ Fig. **2**

1	Melkreservoir
2	Touchvelden
3	Kopjesverwarming ¹
4	Aromadeksel
5	Bonenreservoir
6	Draaischakelaar voor instelling maalfijnheid
7	Tabtschacht
8	Deksel watertank
9	Watertank
10	Touchdisplay
11	Deur van zetkamer
12	Kopjesverlichting
13	Typeplaatje
14	Melksysteem

¹ Afhankelijk van de apparaatuitvoering

15 Afdekking uitloop

16 Lekschaal





¹ Afhankelijk van de apparaatuitvoering

4.2 Bedieningselementen

Hier vindt u een overzicht van de bedieningselementen van het apparaat.

Tiptoetsen

Hier vindt u een overzicht van de symbolen die altijd zichtbaar zijn.



	Apparaat in- of uitschakelen.
	Twee kopjes afnemen.
	Serviceprogramma's openen of verlaten.
	Instellingen openen of verlaten.



Touchdisplay

Het touch-display is zowel weergave als bedieningselement.

Favorieten	Opgeslagen dranken met persoonlijke instellingen kiezen. → <i>Pagina 86</i>
Klassieker	Standaarddranken kiezen.
coffee-World	Basisdranken kiezen, die in combinatie met Home Connect kunnen worden uitgebreid.
	Kopjesverwarming is ingeschakeld.
	Apparaat is met Home Connect verbonden.

Opmerking: Bij ingeschakeld apparaat heeft u verdere bedieningsmogelijkheden met bijbehorende weergaven en meldingen, bijv. drankinstellingen.

	Sterkte instellen.
	Hoeveelheid per kopje instellen.

	Melkaandeel instellen.
	Aroma instellen.
	Temperatuur instellen.

5 Accessoires

Gebruik alleen originele accessoires. Deze zijn op het apparaat afgestemd.

Accessoires	Handel	Klantenservice
Reinigingstabletten	TZ80001A TZ80001B	00312097 00312098
Ontkalkingstabletten	TZ80002A TZ80002B	00312094 00312095
Waterfilter	TZ70003	00575491
Waterfilterpakket met 3 filters	TZ70033A	-
Microvezeldoekje	-	00460770
Verzorgingsset	TZ80004A TZ80004B	00312105 00312106
Adapter voor het melkreservoir	TZ70001	17006005

6 Voor het eerste gebruik

Bereid het apparaat voor voor het gebruik.

6.1 Apparaat voorbereiden en reinigen

Verwijder de beschermingsfolies en reinig het apparaat en de onderdelen. Volg de instructies met afbeeldingen aan het begin van deze gebruiksaanwijzing.

LET OP!

Ongeschikte bonen kunnen het maalwerk verstoppen.

- ▶ Alleen zuivere, gebrande espresso bonen of bonenmengsels voor volautomaten gebruiken.
- ▶ Geen geglaceerde koffiebonen gebruiken.

- ▶ Geen gekarameliseerde koffiebonen gebruiken.
- ▶ Geen koffiebonen gebruiken die met suikerhoudende additieven zijn behandeld.
- ▶ Het reservoir niet met gemalen koffie vullen.

→ Fig. **3** - **22**

Opmerking: Vul de watertank dagelijks met vers, koud drinkwater zonder koolzuur.

Tip: Om de kwaliteit optimaal te houden bewaart u de koffiebonen koel en afgesloten.

U kunt de koffiebonen meerdere dagen in het bonenreservoir bewaren zonder dat het aroma verloren gaat.

6.2 Waterhardheid bepalen

De juiste instelling van de waterhardheid is van belang, opdat het apparaat tijdig meldt dat het moet worden ontkalkt. U kunt de waterhardheid bepalen met behulp van het bijgevoegde teststrookje of opvragen bij uw waterleidingbedrijf.

1. Het teststrookje kort in schoon leidingwater dopen.
2. Laat het teststrookje uitlekken.
3. Lees de waterhardheid na 1 minuut af op het teststrookje.
→ "Overzicht waterhardheidsgraden", Pagina 81

6.3 Overzicht waterhardheidsgraden

De tabel toont de toekenning van de niveaus aan de graden van waterhardheid.

Stand	Ringinstelling op INTENZA-filter	Duitse hardheid in °dH	Totale hardheid in mmol/l
1	A	1 - 7	< 1,3
2	A	8 - 14	1,3 - 2,5
3	B	15 - 21	2,5 - 3,8
4 ¹	C	22 - 30	> 3,8

¹ Fabrieksinstelling

6.4 Waterfilter

Met een waterfilter vermindert u de kalkafzettingen en vermindert u de verontreinigingen in het water. Het kalkgehalte van het water beïnvloedt het aroma en de crema van de koffie. Aan de onderkant van het BRITA INTENZA waterfilter bevindt zich een aromaring. Om het optimale aromaniveau voor uw leidingwater in te stellen draait u de aromaring.

Opmerking: Gebruik het teststrookje ook bij een geïnstalleerde onthardingssysteem, omdat deze verschillende waterhardheden genereren.

Tips

- U kunt de instellingen op elk gewenst moment wijzigen.
→ "Basisinstellingen", Pagina 89
- Wanneer de waterhardheid hoger is dan 21 °dH (3,8 mmol/l), kunt u de watertank vullen met voorgefilterd water om kalkaanslag in de watertank te verminderen.

Waterfilter plaatsen

LET OP!

Mogelijke apparaatschade door verkalking.

- ▶ Het waterfilter bijtijds vervangen.
- ▶ Het waterfilter uiterlijk na 2 maanden vervangen.
- ▶ De meldingen op het display in acht nemen.

1. ☞ indrukken.
2. Op "INTENZA-filter" drukken en de aanwijzingen op het display volgen.

Waterfilter vervangen of verwijderen

U kunt het apparaat ook zonder waterfilter gebruiken.

1. ☼ indrukken.
2. "INTENZA-filter" indrukken.
3. Op "Vervangen" of "Verwijderen" drukken en de aanwijzingen op het display volgen.

Opmerkingen

- Voer het gebruikte waterfilter af volgens de plaatselijk geldende voorschriften.
- Bewaar reservewaterfilters altijd in de originele, verzegelde verpakking op een koele en droge plaats.

Tips

- Verwissel het waterfilter ook om hygiënische redenen.
- Met een waterfilter hoeft u het apparaat minder vaak te ontkalken.
- Wanneer u een waterfilter gebruikt, krijgt u koffiedranken met meer smaak.
- Spoel het geplaatste waterfilter vóór gebruik door een kopje heet water af te nemen, wanneer u het apparaat bijvoorbeeld tijdens een vakantie langere tijd niet hebt gebruikt.
- Het waterfilter is verkrijgbaar in de handel of via de klantenservice. → "Accessoires", Pagina 80

6.5 Eerste keer in gebruik nemen

Breng na de aansluiting op het lichtnet de instellingen voor de eerste ingebruikneming aan. De eerste ingebruikneming verschijnt als het apparaat voor het eerst wordt ingeschakeld of op de fabrieksinstellingen wordt teruggezet.

1. Schakel het apparaat in met ☼.

2. De instructies op het display volgen.

- ✓ Met de instructies op het display doorloopt u het programma.

Opmerkingen

- Als u Home Connect nu wilt installeren, volg dan de aanwijzingen in de Home Connect app. → "Home Connect instellen", Pagina 87
- Als de "Demonstratiemodus" actief is, functioneren alleen de displaymeldingen. U kunt geen drank afnemen of programma's uitvoeren.

6.6 Algemene aanwijzingen

Neem de aanwijzingen in acht om het apparaat optimaal te kunnen gebruiken.

Opmerkingen

- Het apparaat is in de fabriek ingesteld op de standaardinstellingen voor optimaal gebruik.
- De molen is in de fabriek ingesteld op een optimale werking. Wanneer de koffie er slechts druppelend uit komt of te dun is en te weinig crema heeft, kunt u de maalgraad bij draaiende molen aanpassen. → "Maalgraad instellen", Pagina 85
- Tijdens de werking kunnen waterdruppels ontstaan bij de ventilatiesleuven en het deksel van de tablettenschacht.
- Wanneer u het apparaat een bepaalde tijd niet bedient, gaat het apparaat automatisch uit. U kunt de tijdsduur wijzigen in de basisinstellingen. → Pagina 89

- Om technische redenen kan er stoom uit het apparaat ontsnappen.

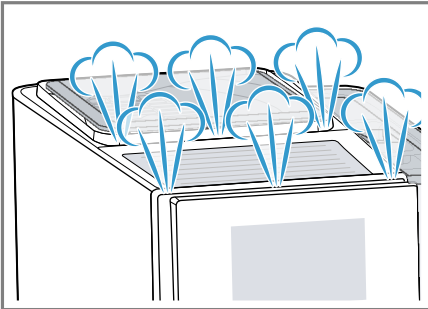

- De eerste drank heeft nog niet het volle aroma wanneer:
 - U het apparaat voor het eerst gebruikt.
 - U een serviceprogramma heeft uitgevoerd.
 - U het apparaat langere tijd niet heeft gebruikt.

De drank niet drinken.

Tip: Na de ingebruikneming van het apparaat verkrijgt u pas een langdurig fijnporige cremalaag nadat u een paar kopjes heeft afgenomen.

7 De Bedienung in essentie

7.1 Apparaat in- of uitschakelen

- ▶ Druk op .

Na het inschakelen toont het display het logo. Het apparaat spoelt automatisch wanneer het wordt in- en uitgeschakeld. Bij uitschakelen dampt het apparaat om te reinigen uit in de lekschaal. Wanneer het apparaat nog warm is wanneer het wordt ingeschakeld of wanneer er

geen drank is afgenomen voordat het wordt uitgeschakeld, zal het apparaat niet spoelen.

7.2 Drankafname

In het navolgende leert u hoe u de drank van uw keuze kunt bereiden.

WAARSCHUWING **Kans op brandwonden!**

Vers bereide dranken zijn zeer heet.

- ▶ De dranken indien nodig laten afkoelen.
- ▶ Huidcontact met naar buiten tredende vloeistoffen en dampen vermijden.

Opmerkingen

- Bij enkele instellingen wordt de koffie in meerdere stappen bereid. Wacht tot de bereiding helemaal voltooid is.
- Als u een drank met melk wilt afnemen, moet u altijd het met melk gevulde melkreservoir of de melkadapter met een melkpak aansluiten.
- U kunt het melkreservoir of de melkadapter uitsluitend aansluiten als het melksysteem met de adapter en het slangetje in de afdekking van de uitloop is gemonteerd.
- Het melkreservoir is speciaal voor dit apparaat ontwikkeld. Gebruik het melkreservoir uitsluitend voor het bewaren van melk in de koelkast bij huishoudelijk gebruik.
- Als het melksysteem niet is gereinigd, kunnen bij afname van heet water geringe hoeveelheden melk meekomen.

7.3 doubleShot en tripleShot

Uw apparaat maakt twee of drie keer koffie.

Om alleen lekkere en maagvriendelijke aroma's te verkrijgen maalt en bereidt het apparaat opnieuw koffiebonen.

Hoe langer het koffiezetten duurt, des te meer bittere stoffen en ongewenste aroma's vrijkomen. Bittere stoffen en ongewenste aroma's beïnvloeden de smaak en maagvriendelijkheid van de koffie.

Opmerking: De functies "doubleShot" en "tripleShot" zijn afhankelijk van de gekozen sterkte en de grootte van de drank.

7.4 Slow Brew en Cold Brew

Slow Brew en Cold Brew zijn langzaam bereide dranken die uw apparaat in een pulserende, niet continue drankstroom afgeeft. Deze manier van koffie zetten is er in een hete en koude variant. De drankenafgifte duurt meerdere minuten.

Opmerking: Vul de watertank vóór de drankenafgifte met vers, koud drinkwater zonder koolzuur.

7.5 Koffiedrank met melk afnemen

Ervaar bijvoorbeeld hoe u een latte macchiato bereidt.



WAARSCHUWING Kans op brandwonden!

Het melksysteem wordt erg warm.

- ▶ Nooit het hete melksysteem aanraken.
- ▶ Het hete melksysteem laten afkoelen voordat u het aanraakt.

Vereisten

- Het melkreservoir of de melkadapter is aangesloten.
- Het melkreservoir is met melk gevuld of het slangetje van de melkadapter is in de melk gedoopt.

1. Plaats een glas onder de uitloop.
2. Druk op "Klassieker".
3. Het dranksymbool voor latte macchiato kiezen en hierop drukken.
 - Op  drukken om de sterkte te wijzigen.
 - Op  drukken om de hoeveelheid per kopje te wijzigen.
 - Op  drukken om het melkaandeel te wijzigen.

4. Druk op "Start".
 - Druk op "Stop" om de drankbereiding volledig te stoppen.
 - Druk op "Overslaan" om alleen de actuele afnamestap te stoppen.

Het melksysteem wordt na de bereiding automatisch gereinigd met een korte straal stoom.

- ✓ De drank wordt bereid en stroomt vervolgens in het glas.

Opmerkingen

- Als u ca. 30 seconden lang geen instelling wijzigt, verlaat het apparaat de instelmodus.
- Het apparaat slaat de instellingen automatisch op.

Tips

- U kunt de kopjes vóór de afname ook met heet water of de kopjesverwarming¹ voorverwarmen.
- In plaats van melk kunt u ook plantaardige dranken zoals sojamelk gebruiken.
- De kwaliteit van het melkschuim is afhankelijk van de gebruikte soort melk of plantaardige drank.

¹ Afhankelijk van de apparaatuitvoering

7.6 Twee kopjes tegelijk afnemen

Afhankelijk van uw drank kunt u 2 kopjes tegelijk bereiden.

Opmerking: Als de functie "double-Shot" of "tripleShot" actief is, is het niet mogelijk om twee kopjes tegelijk af te nemen.

1. Op het symbool voor de gewenste drank drukken.
2. Druk op .

- ✓ Het display geeft de instelling  aan.
3. Plaats twee kopjes links en rechts onder de uitloop.
 4. Druk op "Start".

De drank wordt in 2 stappen bereid. De bonen worden in 2 maalgangen gemalen.

- ✓ De drank wordt bereid en stroomt vervolgens in de kopjes.
5. Wacht tot het proces volledig is voltooid.

8 Maalwerk

Uw apparaat heeft een instelbare molen, waarmee u de maalgraad van de koffiebonen individueel kunt aanpassen.

8.1 Maalgraad instellen

Stel tijdens het malen van de koffiebonen de gewenste maalgraad in.

WAARSCHUWING **Kans op letsel!**

Het maalwerk roteert.

- ▶ Nooit in het maalwerk grijpen.

LET OP!

Gevaar voor schade aan het maalwerk. Bij ondeskundige instelling van de maalgraad kan het maalwerk worden beschadigd.

- ▶ De maalgraad alleen bij een draaiend maalwerk instellen.
- ▶ De maalgraad met de draaiknop tragsgewijs instellen.

Maalgraad	Instelling
Fijne maalgraad voor licht gebrande bonen	Draaiknop tegen de klok in draaien. 
Grove maalgraad voor donker gebrande bonen	Draaiknop met de klok mee draaien. 

De instelling van de maalgraad is pas merkbaar vanaf het tweede kopje.

Tip: Wanneer de koffie slechts druppelend wordt afgegeven, stelt u de maalgraad grover in.

Wanneer de koffie te snel wordt afgegeven en te weinig crema heeft, stelt u de maalgraad fijner in.

9 Kinderslot

Om kinderen tegen verbrandingen te beschermen kunt u het apparaat blokkeren.

9.1 Kinderslot inschakelen

Vereiste: Het apparaat is ingeschakeld.

nl Kopjesverwarming

- ▶  ten minste 3 seconden indrukken.
- ✓ Het kinderslot is geactiveerd.

9.2 Kinderslot uitschakelen

- ▶  ten minste 3 seconden indrukken.
- ✓ De kinderbeveiliging is gedeactiveerd.

10 Kopjesverwarming¹

U kunt de kopjes voorverwarmen met de kopjesverwarming.

10.1 Kopjesverwarming activeren en deactiveren¹

WAARSCHUWING **Kans op brandwonden!**

De kopjesverwarming¹ wordt heel heet.

- ▶ Nooit de hete kopjesverwarming¹ aanraken.
- ▶ De hete kopjesverwarming¹ laten afkoelen voordat u het aanraakt.

Tip: Om de kopjes optimaal te verwarmen plaatst u de kopjes met de bodem op de kopjesverwarming¹.

11 Favorieten

U kunt dranken met persoonlijke instellingen onder een favoriet opslaan. U kunt favorieten met een kleur markeren. Een favoriet bevat een drank met persoonlijke instellingen. U kunt de instellingen op elk moment wijzigen.

Opmerking: Om de instellingen te verlagen, op  drukken of de bereiding starten.

11.1 Drank uit drankkeuze opslaan

1. Een drank uit "Klassieker" of "coffeeWorld" kiezen.
2. De persoonlijke drankinstellingen opgeven.
3. "Favoriet" indrukken.
4. De gewenste kleur voor de drank kiezen.
5. "Opslaan" indrukken.

11.2 Drank in het menu opslaan

1. "Favorieten" indrukken.
2.  indrukken.
- ✓ Op het display worden alle beschikbare dranken weergegeven.
3. De gewenste drank kiezen.
4. De persoonlijke drankinstellingen opgeven.
5. "Verder" indrukken.
6. De gewenste kleur voor de drank kiezen.
7. "Opslaan" indrukken.

11.3 Drankinstellingen wijzigen

1. "Favorieten" indrukken.
2. De drank kiezen en er kort op drukken.
3. De drankinstellingen wijzigen.
4. "Toepassen" indrukken.
- ✓ De nieuwe instellingen zijn opgeslagen.

¹ Afhankelijk van de apparaatuitvoering

11.4 Favoriet wissen

1. "Favorieten" indrukken.
2. De drank kiezen.
3. Minstens 3 seconden op de drank drukken.
4. "Wissen" bevestigen.

11.5 Favorieten sorteren

1. "Instellingen" indrukken.
2. "Personalisering" indrukken.
3. "Sortering favorieten" indrukken.
4. De favorieten sorteren, bijv. op naam of kleur.

12 Home Connect

Dit apparaat is geschikt voor netwerken. Verbind uw apparaat met een mobiel eindapparaat om functies te kunnen bedienen via de Home Connect app, basisinstellingen aan te passen of de actuele gebruikstoestand te bewaken.

De Home Connect diensten zijn niet in elk land beschikbaar. De beschikbaarheid van de functie Home Connect is afhankelijk van de beschikbaarheid van de Home Connect diensten in uw land. Informatie hierover vindt u op: www.home-connect.com. Om Home Connect te kunnen gebruiken, dient u eerst de verbinding met het WLAN-thuisnetwerk (Wi-Fi¹) en met de Home Connect app te configureren.

De Home Connect app leidt u door het gehele aanmeldingsproces. Volg de aanwijzingen in de Home Connect app om de instellingen aan te brengen.

Tip: Neem ook de aanwijzingen in de Home Connect app in acht.

Opmerkingen

- Houd u aan de veiligheidsinstructies in deze gebruiksaanwijzing en zorg ervoor dat deze ook worden nageleefd wanneer u het apparaat via de Home Connect app bedient. → "Veiligheid", Pagina 73
- De bediening aan het apparaat heeft altijd voorrang. Gedurende deze tijd is de bediening via de Home Connect app niet mogelijk.

12.1 Home Connect app instellen

1. Installeer de Home Connect app op het mobiele eindapparaat.
2. De Home Connect app starten en de toegang voor Home Connect instellen.
De Home Connect app leidt u door het gehele aanmeldingsproces.

12.2 Home Connect instellen

Vereisten

- De Home Connect app is op het mobiele eindapparaat geïnstalleerd.
 - Het apparaat heeft op de plaats van opstelling ontvangst van het thuisnetwerk (wifi).
1. De Home Connect app openen en de volgende QR-code scannen.



¹ Wi-Fi is een geregistreerd handelsmerk van de Wi-Fi Alliance.

2. De aanwijzingen van de Home Connect app opvolgen.

12.3 Home Connect instellingen

Pas Home Connect aan uw behoeften aan.

U vindt de Home Connect instellingen in de basisinstellingen van uw apparaat. Welke instellingen het display toont, hangt ervan af of Home Connect geïnstalleerd is en of het apparaat met het thuisnetwerk is verbonden.

Overzicht van de Home Connect instellingen

Hier vindt u een overzicht van de Home Connect instellingen en netwerkinstellingen.

Basisinstelling	Keuze	Beschrijving
WLAN-verbinding	Aan Uit	Schakel de draadloze module uit bij lange afwezigheid of om energie te besparen. Opmerking: In de netwerkgebonden stand-by heeft uw apparaat max. 2 W nodig.
Start op afstand	Aan Uit	Start op afstand in- en uitschakelen op het apparaat. Opmerking: Met de Home Connect app is alleen uitschakelen mogelijk.
Mobiel apparaat toevoegen	-	Apparaat verbinden met de "Home Connect" app of met extra accounts.
Netwerkinformatie	-	Netwerkinformatie en apparaatinformatie weergeven.
Netwerkinstellingen wissen	-	Opmerking: Zonder netwerkverbinding is geen bediening via de "Home Connect" app mogelijk.
Software-update	-	Opmerking: Deze instelling is alleen beschikbaar bij een software-update.

12.4 Afstandsdiagnose

De klantenservice kan via de diagnose op afstand toegang verkrijgen tot uw apparaat als u zich met de desbetreffende wens tot de klantenservice richt, uw apparaat met de Home Connect server verbonden is en de diagnose op afstand in het land waarin u het apparaat gebruikt, beschikbaar is.

Tip: Meer informatie alsook aanwijzingen over de beschikbaarheid van de diagnose op afstand in uw land vindt u in het gedeelte service/support van de lokale website: www.home-connect.com.

12.5 Bescherming persoonsgegevens

Neem de aanwijzingen m.b.t. de bescherming van de persoonsgegevens in acht.

Wanneer uw apparaat voor de eerste keer wordt verbonden met een thuisnetwerk dat op het internet is aangesloten, geeft het de volgende gegevenscategorieën door aan de Home Connect server (eerste registratie):

- Eenduidige identificatie van het apparaat (bestaande uit apparaatsleutels en het MAC-adres van de ingebouwde WiFi communicatiemodule).
- Veiligheidscertificaat van de WiFi-communicatiemodule (voor de informatietechnische beveiliging van de verbinding).
- De actuele software- en hardwareversie van uw huishoudapparaat.
- Status van een eventuele eerdere reset naar de fabrieksinstellingen.

Bij de eerste registratie wordt het gebruik van de Home Connect functionaliteiten voorbereid. Deze registratie dient pas te worden uitgevoerd op



het moment dat u voor het eerst van de Home Connect functionaliteiten gebruik wilt maken.

Opmerking: Let erop dat de Home Connect functionaliteiten alleen kunnen worden gebruikt in combinatie met de Home Connect app. Informatie over gegevensbescherming kan worden opgeroepen in de Home Connect app.

13 Basisinstellingen

U kunt de basisinstellingen van uw apparaat volgens uw wensen instellen en extra functies oproepen.

13.1 Basisinstellingen wijzigen

1. Druk op .
- ✓ Op het display wordt de lijst met basisinstellingen weergegeven.
2. De gewenste basisinstelling wijzigen.
- ✓ Het apparaat slaat de basisinstelling automatisch op.
3. Druk op  om de basisinstellingen te verlaten.

13.2 Overzicht van de basisinstellingen

Hier vindt u een overzicht van de basisinstellingen.

Drankinstellingen	Bereidingstemperatuur	Bereidingstemperatuur instellen.
	Melkvolgorde	Volgorde van melk en koffie instellen.
	Latte macchiato pauze	Pauze tussen melk en koffie instellen.
	Drankparameters resetten	Drankinstellingen terugzetten.

¹ Afhankelijk van de apparaatuitvoering

Apparaatinstellingen	Kopjesverwarming ¹	Kopjesverwarming ¹ in- of uitschakelen.
	Automatisch uitschakelen	Tijdsduur waarna het apparaat wordt uitgeschakeld, instellen.
	Displayhelderheid	Lichtsterkte in stappen instellen.
	Geluiden	<ul style="list-style-type: none"> ■ Geluidssignalen in- en uitschakelen. ■ Geluidsterkte instellen.
	Waterhardheid	Waterhardheid instellen.
	Taal	Taal instellen.
	Fabrieksinstellingen	Apparaat op fabrieksinstelling terugzetten.
Personalisering		
	Werking na inschakelen	Displaymelding voor "Favorieten", "Klassieker" of "coffeeWorld" instellen.
	Sortering favorieten	Volgorde van de favorieten vastleggen.
Home Connect	Informatie over Home Connect	→ <i>"Home Connect instellen"</i> , Pagina 87
Apparaatinformatie	Drankenteller	Aantal afgenomen dranken weergeven.
	Reinigingsinformatie	Tijdsduur tot de volgende vervanging van het waterfilter of de start van een serviceprogramma weergeven.
	Versie-informatie	Netwerkinformatie en apparaatinformatie weergeven.
	Licentie-informatie	Tekst van FOSS-licentie weergeven.
	Bedrijfsmodus voor demonstratiedoeleinden	"Demonstratiemodus" inschakelen of uitschakelen.
¹ Afhankelijk van de apparaatuitvoering		

14 Reiniging en onderhoud

Reinig en onderhoud uw apparaat zorgvuldig om er voor te zorgen dat het lang goed blijft werken.

14.1 Vaatwasserbestendigheid

Hier vindt u een overzicht van de onderdelen die u in de vaatwasser kunt reinigen.

LET OP!

Sommige componenten zijn temperatuurgevoelig en kunnen bij de reiniging in de vaatwasser worden beschadigd.

- ▶ De gebruiksaanwijzing van de vaatwasser in acht nemen.

- ▶ Alleen vaatwasserbestendige componenten in de vaatwasser reinigen.
- ▶ Alleen programma's gebruiken die de componenten niet boven 60 °C verhitten.

Geschikt: 

- Lekschaal
 - Lekplaat
 - Koffiedikreservoir
 - Mechanische vulindicatie
- Melksysteem met adapter
- Melkreservoir met deksel

Niet geschikt: 

- Watertank
- Deksel van watertank
- Zetgroep
- Afdekking uitloop

14.2 Reinigingsmiddelen

Gebruik alleen geschikte reinigingsmiddelen.

LET OP!

Ongeschikte reinigingsmiddelen kunnen de oppervlakken van het apparaat beschadigen.

- ▶ Geen scherpe of schurende reinigingsmiddelen gebruiken.
- ▶ Gebruik geen reinigingsmiddelen die alcohol of spiritus bevatten.
- ▶ Geen harde schuur- of afwaspontjes gebruiken.

Ongeschikte reinigingsmiddelen en ontkalkingsmiddelen kunnen het apparaat beschadigen.

- ▶ Voor het ontkalken geen puur citroenzuur, azijn of middelen op azijnbasis gebruiken.
- ▶ Geen ontkalkingsmiddel met fosforzuur gebruiken.

- ▶ Gebruik alleen ontkalkingstabletten en reinigingstabletten die speciaal voor het apparaat zijn ontwikkeld.
→ "Accessoires", Pagina 80

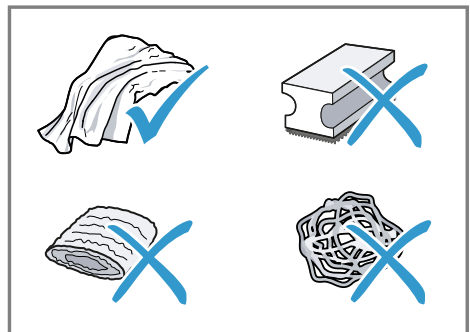

Tips

- Was nieuwe sponsdoekjes grondig om eventuele zouten hieruit te verwijderen. Deze zouten kunnen een roestlaagje op roestvrijstalen oppervlakken veroorzaken.
- Verwijder resten van kalk, koffie, melk, reinigings- en ontkalkingsoplossingen altijd zo snel mogelijk om corrosievorming te voorkomen.

14.3 Apparaat reinigen

WAARSCHUWING

Kans op elektrische schok!

Binnendringend vocht kan een schok veroorzaken.

- ▶ Nooit het apparaat of het netsnoer in water dompelen.
- ▶ Op de stekkerverbinding van het apparaat mag geen vloeistof overlopen.
- ▶ Geen stoomreiniger of hogedrukreiniger gebruiken om het apparaat te reinigen.

WAARSCHUWING

Kans op brandwonden!

Enkele apparaatonderdelen worden zeer heet.

- ▶ Nooit hete apparaatonderdelen aanraken.
 - ▶ Na het gebruik de hete apparaatonderdelen laten afkoelen voordat u deze aanraakt.
1. De behuizing, de hoogglansoppervlakken en het bedieningspaneel met een microvezeldoekje reinigen.
 2. Het uitloopsysteem na de drankafname reinigen met een zachte, vochtige doek.
 3. De watertank spoelen met helder, vers water.
 4. Wanneer het apparaat, bijvoorbeeld tijdens een vakantie, langere tijd niet is gebruikt, moet het volle-

dige apparaat inclusief uitneembare delen zoals zetgroep of watertank worden gereinigd.

Opmerking: Het apparaat wordt automatisch gespoeld als u het in koude toestand inschakelt of na afname van koffie uitschakelt. Zo reinigt het systeem zichzelf.

14.4 Lekschaal en koffiedikreservoir reinigen

Leeg en reinig de lekschaal en het koffiedikreservoir dagelijks om afzettingen te voorkomen.

1. De lekschaal en koffiedikhouders er naar voren uit trekken.
 - Het koffiedikreservoir in de lekschaal plaatsen en de druppelschaal erop zetten.→ Fig. 23
2. Alle onderdelen reinigen en drogen.
 - Het koffiedikreservoir in de lekschaal plaatsen en de druppelschaal erop zetten.
 - De lekschaal en het koffiedikreservoir in het apparaat plaatsen.→ Fig. 24

14.5 Melkreservoir reinigen

Reinig het melkreservoir om hygiënische redenen regelmatig. U kunt het melkreservoir in de vaatwasser reinigen. Volg de geïllustreerde instructies aan het begin van deze gebruiksaanwijzing.

→ Fig. 15 - 16

14.6 Serviceprogramma's

Gebruik de serviceprogramma's wanneer u een waterfilter aanbrengt of verwijdt, of het apparaat grondig

wilt reinigen. Uw apparaat meldt wanneer u een serviceprogramma moet uitvoeren, bijv. reinigen.

LET OP!

Een ondeskundige of niet bijtijds uitgevoerde reiniging en ontkalking kan het apparaat beschadigen.

- ▶ Voer het ontkalken onmiddellijk volgens de instructies uit.
- ▶ Alleen reinigingstabs in de tabschacht aanbrengen.
- ▶ Geen ontkalkingstabs of andere middelen in de tabschacht aanbrengen.

Opmerkingen

- Op het display wordt aangegeven hoe ver het proces is voortgeschreden.
- Als het apparaat is geblokkeerd, kan dit pas weer na het ontkalken worden bediend.

Tip: Verwijder en reinig in aanvulling op de automatische spoeling regelmatig de zetgroep.







Serviceprogramma's gebruiken



1.  indrukken.
 2. Op het symbool voor het gewenste programma drukken.
- ✓ Op display ziet u de nodige aanwijzingen.

Overzicht serviceprogramma's

Hier vindt u een overzicht van de serviceprogramma's.

Opmerking: Het startscherm toont het resterende aantal af te nemen dranken tot de uitvoering van het programma en de tijdsduur.

	INTENZA-filter	Waterfilter plaatsen, vervangen of verwijderen.
	Melksysteem reiniging	Melksysteem automatisch spoelen.
	calc'nClean	Reinigen en ontkalken combineren. Leidingen van kalk- en koffieresten ontdoen.
	Reiniging	Leidingen van koffieresten ontdoen.
	Ontkalken	Leidingen van kalkresten ontdoen.
	Reiniging zetgroep	Op het display worden de stappen voor een optimale reiniging van de zetgroep weergegeven.

	Reiniging drankuitloop	Op het display worden de stappen voor een optimale reiniging van de uitloop weergegeven.
	Vorstbescherming	Leidingen leggen om het apparaat tijdens transport of opslag te beschermen.
	Speciaal spoelen	Als een serviceprogramma wordt onderbroken, bijv. door een stroomuitval, wordt het apparaat automatisch gespoeld. Daarna is het apparaat weer bedrijfsklaar.

Tips

- Wanneer u de programma's "Ontkalken" of "calc'nClean" start, zet u een kan met een inhoud van minimaal 1 l klaar.
- Wanneer u een waterfilter gebruikt, wordt het tijdsinterval tot aan de vereiste uitvoering van het serviceprogramma langer.
- U kunt "Ontkalken" en "Reiniging" gecombineerd laten uitvoeren met het serviceprogramma "calc'nClean".

15 Storingen verhelpen

Kleinere storingen aan het apparaat kunt u zelf verhelpen. Raadpleeg voordat u contact opneemt met de klantenservice de informatie over het verhelpen van storingen. Zo voorkomt u onnodige kosten.

WAARSCHUWING

Kans op elektrische schok!

Ondeskundige reparaties zijn gevaarlijk.

- ▶ Alleen daarvoor geschoold vakpersoneel mag reparaties aan het apparaat uitvoeren.
- ▶ Er mogen uitsluitend originele reserveonderdelen worden gebruikt voor reparatie van het apparaat.
- ▶ Als het netsnoer van dit apparaat beschadigd raakt, moet het ter vermindering van risico's worden vervangen door de fabrikant, de servicedienst of een andere gekwalificeerde persoon.

Storing	Oorzaak en probleemoplossing
Apparaat reageert niet meer.	Apparaat heeft een storing. <ol style="list-style-type: none"> 1. Trek de stekker uit het stopcontact en wacht 60 seconden. 2. Steek de stekker in het stopcontact.
Home Connect funktioneert niet correct.	Verschillende oorzaken zijn mogelijk. <ul style="list-style-type: none"> ▶ Ga naar www.home-connect.com.
Apparaat geeft alleen water af, geen koffie.	Leeg bonenreservoir wordt niet door het apparaat herkend. <ul style="list-style-type: none"> ▶ Vu koffiebonen bij. <p>Koffieschacht op de zetgroep is verstopt.</p> <ul style="list-style-type: none"> ▶ Reinig de zetgroep. <p>Koffiebonen zijn te vetzig en vallen niet in het maalwerk.</p> <ul style="list-style-type: none"> ▶ Tik licht tegen het bonenreservoir. ▶ Gebruik een andere koffiesoort. ▶ Gebruik geen vette bonen. ▶ Reinig het lege bonenreservoir met een vochtige doek.
	Zetgroep is niet correct aangebracht. <ol style="list-style-type: none"> 1. Controleer of de zetgroep correct is aangebracht en stevig is vergrendeld. 2. Schuif de rode hendel bovenaan naar links. 3. Plaats de afdekking van de bereidingsruimte.
Apparaat geeft geen melkschuim af.	Melksysteem is verontreinigd. <ul style="list-style-type: none"> ▶ Reinig het melksysteem in de vaatwasser.

Storing	Oorzaak en probleemoplossing
Apparaat geeft geen melkschuim af.	Melkbuisje bereikt de melk niet. <ul style="list-style-type: none"> ▶ Gebruik meer melk. ▶ Controleer of het melkbuisje zich in de melk bevindt.
	Het apparaat is sterk verkalkt. <ul style="list-style-type: none"> ▶ Ontkalk het apparaat.
Melksysteem zuigt geen melk aan.	Melksysteem is niet juist in elkaar gezet. <ul style="list-style-type: none"> ▶ Zet het melksysteem correct in elkaar.
	Volgorde van aansluiting melkreservoir en melksysteem is onjuist. <ul style="list-style-type: none"> ▶ Plaats eerst het melksysteem in de uitloop en breng vervolgens het melkreservoir aan.
	Melkbuisje bereikt de melk niet. <ul style="list-style-type: none"> ▶ Gebruik meer melk. ▶ Controleer of het melkbuisje zich in de melk bevindt.
Melkschuim is te koud.	Melk is te koud. <ul style="list-style-type: none"> ▶ Gebruik lauwe melk.
Koud bereide drank is niet koud genoeg.	Water in de watertank is warm. <ol style="list-style-type: none"> 1. Vul de watertank met vers, koud drinkwater zonder koolzuur. 2. U kunt ijsblokjes gebruiken om de drank nog sterker af te koelen.
Apparaat geeft geen heet water af.	Melksysteem is verontreinigd. <ul style="list-style-type: none"> ▶ Reinig het melksysteem in de vaatwasser.
Melksysteem kan niet worden gemonteerd of gedemonteerd.	Volgorde van montage is onjuist. <ul style="list-style-type: none"> ▶ Sluit eerst het melksysteem aan en vervolgens het melkreservoir. Bij de demontage verwijdert u eerst het melkreservoir en vervolgens het melksysteem.
Apparaat geeft geen drank af.	Er zit lucht in het waterfilter. <ol style="list-style-type: none"> 1. Dompel het waterfilter met de opening naar boven zo lang in water tot er geen luchtbelllen meer ontsnappen. 2. Breng het filter hierna aan. <ul style="list-style-type: none"> ▶ Druk het waterfilter stevig en recht in de tankaansluiting.
	Resten ontkalkingsmiddel verstoppen watertank. <ol style="list-style-type: none"> 1. Verwijder de watertank. 2. Reinig de watertank grondig.

Storing	Oorzaak en probleemoplossing
Op binnenste apparaatbodemplaat bevindt zich lekwater.	Lekschaal is te vroeg uitgenomen. ▶ Verwijder de lekschaal pas enkele seconden na de laatste drankafname.
De zetgroep kan niet worden verwijderd.	Vergrendeling kan niet worden ontgrendeld, zetgroep klemt. ▶ Schakel het apparaat uit en na 3 minuten opnieuw in.
Maalwerk start niet.	Apparaat is te heet. 1. Koppel het apparaat los van het stroomnet. 2. Wacht 1 uur om het apparaat te laten afkoelen.
Maalwerk maalt geen bonen ondanks gevuld bonenreservoir.	Koffiebonen zijn te vetzig en vallen niet in het maalwerk. ▶ Tik licht tegen het bonenreservoir. ▶ Gebruik een andere koffiesoort. ▶ Gebruik geen vette bonen. ▶ Reinig het lege bonenreservoir met een vochtige doek.
Sterk wisselende koffie- of melkschuimkwaliteit.	Het apparaat is verkalkt. ▶ Ontkalk het apparaat.
Wisselende melkschuimkwaliteit.	Melkschuimkwaliteit is afhankelijk van gebruikte soort melk of plantaardige drank. ▶ Optimaliseer het resultaat via de keuze van de soort melk of plantaardige drank.
Koffie wordt niet of slechts druppelsgewijs afgegeven.	Maalgraad is te fijn ingesteld. ▶ Stel de maalgraad grover in. → " <i>Maalgraad instellen</i> ", Pagina 85
Ingestelde inhoud wordt niet bereikt.	Het apparaat is sterk verkalkt. ▶ Ontkalk het apparaat.
	Er zit lucht in het waterfilter. 1. Dompel het waterfilter met de opening naar boven zo lang in water tot er geen luchtballen meer ontsnappen. 2. Breng het filter hierna aan.
	Apparaat is verontreinigd. ▶ Reinig de zetgroep. ▶ Ontkalk en reinig het apparaat.

Storing	Oorzaak en probleemoplossing
Koffie heeft geen cremalaag.	<p>Koffiesoort is niet optimaal.</p> <ul style="list-style-type: none"> ▶ Gebruik een koffiesoort met een hoger aandeel Robusta-bonen. ▶ Gebruik een donkerder gebrande soort bonen. <hr/> <p>Koffiebonen zijn niet meer brandvers.</p> <ul style="list-style-type: none"> ▶ Gebruik versie koffiebonen. <hr/> <p>Maalgraad is niet op koffiebonen afgestemd.</p> <ul style="list-style-type: none"> ▶ Stel de maalgraad fijner in. → <i>"Maalgraad instellen", Pagina 85</i>
Koffie is te zuur.	<p>Maalgraad is te grof ingesteld.</p> <ul style="list-style-type: none"> ▶ Stel de maalgraad fijner in. → <i>"Maalgraad instellen", Pagina 85</i> <hr/> <p>Koffiesoort is niet optimaal.</p> <ul style="list-style-type: none"> ▶ Gebruik een koffiesoort met een hoger aandeel Robusta-bonen. ▶ Gebruik een donkerder gebrande soort bonen.
De koffie is te bitter.	<p>Maalgraad is te fijn ingesteld.</p> <ul style="list-style-type: none"> ▶ Stel de maalgraad grover in. → <i>"Maalgraad instellen", Pagina 85</i> <hr/> <p>Koffiesoort is niet optimaal.</p> <ul style="list-style-type: none"> ▶ Gebruik een andere koffiesoort.
Koffie smaakt verbrand.	<p>Maalgraad is te fijn ingesteld.</p> <ul style="list-style-type: none"> ▶ Stel de maalgraad grover in. → <i>"Maalgraad instellen", Pagina 85</i> <hr/> <p>Koffiesoort is niet optimaal.</p> <ul style="list-style-type: none"> ▶ Gebruik een andere koffiesoort. <hr/> <p>Bereidingstemperatuur is te hoog.</p> <ul style="list-style-type: none"> ▶ Stel de bereidingstemperatuur lager in.
Het koffiedik is niet compact en te nat.	<p>Maalgraad is niet optimaal ingesteld.</p> <ul style="list-style-type: none"> ▶ Stel de maalgraad grover of fijner in. → <i>"Maalgraad instellen", Pagina 85</i> <hr/> <p>Koffiebonen zijn vettig.</p> <ul style="list-style-type: none"> ▶ Gebruik een andere soort koffieboon.
Displaymelding "Zetgroep plaatsen." verschijnt.	<p>Afdekking is onjuist aangebracht.</p> <ol style="list-style-type: none"> 1. Controleer of de zetgroep correct is aangebracht en stevig is vergrendeld. 2. Schuif de rode hendel bovenaan naar links. 3. Plaats de afdekking van de bereidingsruimte.

Storing	Oorzaak en probleemoplossing
Displaymelding "Wattertank vullen." verschijnt ondanks volle watertank.	<p>Watertank is onjuist aangebracht.</p> <ul style="list-style-type: none"> ▶ Breng de watertank juist aan. <hr/> <p>Er is koolzuurhoudend water in de watertank aanwezig.</p> <ul style="list-style-type: none"> ▶ Vul de watertank met vers drinkwater. <hr/> <p>Vlotter in de watertank zit vast.</p> <ol style="list-style-type: none"> 1. Verwijder de watertank. 2. Reinig de watertank grondig. <hr/> <p>Nieuw waterfilter is niet volgens de gebruiksaanwijzing gespoeld.</p> <ol style="list-style-type: none"> 1. Spoel het waterfilter volgens de gebruiksaanwijzing. 2. Neem het waterfilter in gebruik. <hr/> <p>Er zit lucht in het waterfilter.</p> <ol style="list-style-type: none"> 1. Dompel het waterfilter met de opening naar boven zo lang in water tot er geen luchtbellen meer ontsnappen. 2. Breng het filter hierna aan. <hr/> <p>Waterfilter is oud.</p> <ul style="list-style-type: none"> ▶ Breng een nieuw waterfilter aan. <hr/> <p>Door kalkafzettingen in de watertank raakt het systeem verstopt.</p> <ol style="list-style-type: none"> 1. Reinig de watertank grondig. 2. Start het ontkalkingsprogramma.
Displaymelding "Zetgroep reinigen." verschijnt.	<p>Zetgroep is verontreinigd.</p> <ul style="list-style-type: none"> ▶ Reinig de zetgroep. <hr/> <p>Mechanisme van zetgroep beweegt stroef.</p> <ul style="list-style-type: none"> ▶ Reinig de zetgroep.
Displaymelding "Spanning te hoog of te laag" verschijnt.	<p>Problemen bij de spanningsvoorziening houden aan.</p> <ul style="list-style-type: none"> ▶ Gebruik het apparaat alleen bij 220 - 240 V.
Displaymelding "Fout in het watersysteem. Apparaat opnieuw starten." verschijnt.	<p>Apparaat heeft een storing.</p> <ol style="list-style-type: none"> 1. Trek de stekker uit het stopcontact en wacht 60 seconden. 2. Steek de stekker in het stopcontact.
Displaymelding "Calc'nClean-programma uitvoeren!" verschijnt erg vaak.	<p>Onthard water bevat nog geringe hoeveelheden kalk.</p> <ol style="list-style-type: none"> 1. Breng een nieuw waterfilter aan. 2. Stel de waterhardheid juist in. <hr/> <p>Onjuist of onvoldoende ontkalkingsmiddel gebruikt.</p>

Storing	Oorzaak en probleemoplossing
Displaymelding "calc'nClean-programma uitvoeren!" verschijnt erg vaak.	<ul style="list-style-type: none">▶ Gebruik uitsluitend geschikte tabs voor het ontkalken. <hr/> <p>Serviceprogramma is niet volledig uitgevoerd.</p> <ul style="list-style-type: none">▶ Start het serviceprogramma "Speciaal spoelen". → "Serviceprogramma's", Pagina 92

16 Transporteren, opslaan en afvoeren

16.1 Vorstbeveiliging activeren

Bescherm het apparaat tijdens transport en opslag tegen de inwerking van vorst.

LET OP!

Vloeistofresten in het apparaat kunnen het apparaat tijdens transport of opslag beschadigen.

► Voorafgaand aan transport of opslag het leidingsysteem leegmaken.

1. Het programma "Vorstbescherming" uitvoeren.
2. Haal de stekker van het apparaat uit het stopcontact.

16.2 Afvoeren van uw oude apparaat

Door een milieuvriendelijke afvoer kunnen waardevolle grondstoffen opnieuw worden gebruikt.

1. De stekker van het netsnoer uit het stopcontact trekken.
2. Het netsnoer doorknippen.
3. Voer het apparaat milieuvriendelijk af.

Bij uw dealer en uw gemeente- of deelraadskantoor kunt u informatie verkrijgen over de actuele afvoermethoden.



Dit apparaat is gekenmerkt in overeenstemming met de Europese richtlijn 2012/19/EU betreffende afgedankte elektrische en elektronische

apparaat (waste electrical and electronic equipment - WEEE).

De richtlijn geeft het kader aan voor de in de EU geldige terugneming en verwerking van oude apparaten.

17 Servicedienst

Originele vervangende onderdelen die relevant zijn voor de werking in overeenstemming met de desbetreffende Ecodesign-verordening kunt u voor de duur van ten minste 7 jaar vanaf het moment van in de handel brengen van het apparaat binnen de Europese Economische Ruimte bij onze servicedienst verkrijgen.

Opmerking: Het inschakelen van de servicedienst in het kader van de fabrieksgarantievoorwaarden is gratis.

Gedetailleerde informatie over de garantieperiode en garantievoorwaarden in uw land kunt u opvragen bij onze servicedienst, uw dealer of op onze website.

Als u contact opneemt met de servicedienst, hebt u het productnummer (E-Nr.), het productienummer (FD) en het volgnummer (Z-Nr.) van het apparaat nodig.

De contactgegevens van de servicedienst vindt u in de meegeleverde servicedienstlijst of op onze website.

17.1 Productnummer (E-Nr.), productienummer (FD) en volgnummer (Z-Nr.)

Het productnummer (E-Nr.), het productienummer (FD) en het volgnummer (Z-Nr.) vindt u op het typeplaatje van het apparaat.

Om uw apparaatgegevens en de servicedienst-telefoonnummers snel terug te kunnen vinden, kunt u de gegevens noteren.

18 Technische gegevens

Spanning	220– 240 V ~
Frequentie	50 Hz
Aansluitwaarde	1500 W
Maximale pompdruk, statisch	20 bar
Maximale capaciteit, watertank (zonder filter)	2,6 l
Maximale capaciteit, bonenreservoir	350 g
Lengte netsnoer	100 cm
Apparaathoogte	38 cm
Apparaatbreedte	30 cm
Apparaatdiepte	46,7 cm
Gewicht, leeg	9 kg
Type maalwerk	Keramisch

Dit product bevat lichtbronnen van de energieklasse D en F. De lichtbronnen zijn leverbaar als reserveonderdeel en mogen uitsluitend door een hiervoor opgeleide monteur worden vervangen.

18.1 Informatie over vrije software en opensource-software

Dit product bevat softwarecomponenten die door de houders van de intellectuele eigendom als vrije software of opensourcesoftware zijn gelicentieerd.

De informatie over de betreffende licentie is in het huishoudapparaat opgeslagen. Daarnaast kunt u deze licentie-informatie via de Home Connect app raadplegen: 'Profiel -> Juridische informatie -> Licentie-informatie'.¹ Verder kunt u de licentie-informatie downloaden via de productwebsite. (Zoek daarvoor op de productwebsite naar uw apparaatmodel en de bijbehorende documentatie.) In plaats daarvan kunt u de betreffende informatie ook aanvragen via ossrequest@bshg.com of BSH Hausgeräte GmbH, Carl-Wery-Str. 34, D-81739 München.

De broncode wordt u op verzoek ter beschikking gesteld.

Zend een daartoe strekkend verzoek naar ossrequest@bshg.com of BSH Hausgeräte GmbH, Carl-Wery-Str. 34, D-81739 München.

Onderwerp: „OSSREQUEST“

De kosten voor de afhandeling van uw verzoek worden u in rekening gebracht. Dit aanbod geldt gedurende drie jaar vanaf de datum van aankoop of ten minste gedurende de periode waarin wij support en reserveonderdelen voor het betreffende apparaat bieden.

19 Conformiteitsverklaring

Hierbij verklaart BSH Hausgeräte GmbH dat het apparaat met Home Connect functionaliteit voldoet aan de fundamentele vereisten en de overige toepasselijke bepalingen van de Richtlijn 2014/53/EU.

¹ Afhankelijk van de apparaatuitvoering

Een uitvoerige RED conformiteitsverklaring vindt u op het internet onder siemens-home.bsh-group.com op de productpagina van uw apparaat bij de aanvullende documenten.



2,4-GHz-band (2400–2483,5 MHz):
max. 100 mW

5-GHz-band (5150–5350 MHz +
5470–5725 MHz): max. 200 mW

	BE	BG	CZ	DK	DE	EE	IE	el	ES
	FR	HR	IT	CY	LI	LV	LT	LU	HU
	MT	NL	AT	PL	PT	RO	SI	SK	FI
	SE	NO	CH	TR	IS	UK (NI)			
5 GHz WLAN (WiFi): alleen voor het gebruik binnenshuis.									
	AL	GA	MD	ME	MK	RS	UK	UA	
5 GHz WLAN (WiFi): alleen voor het gebruik binnenshuis.									

Więcej informacji na ten temat można znaleźć w cyfrowym podręczniku użytkownika.



Spis treści

1 Bezpieczeństwo	106	7 Podstawowy sposób obsługi ..	116
1.1 Wskazówki ogólne	106	7.1 Włączanie lub wyłączenie	
1.2 Użytkowanie zgodne z prze-		urządzenia	116
znaczeniem.....	106	7.2 Przyrządzanie napojów.....	117
1.3 Ograniczenie grupy użytkow-		7.3 doubleShot i tripleShot.....	117
ników	106	7.4 Slow Brew i Cold Brew.....	117
1.4 Zasady bezpieczeństwa	107	7.5 Przyrządzanie napoju kawo-	
		wego z mlekiem	117
2 Ochrona środowiska i		7.6 Pobieranie dwóch filiżanek	
oszczędność.....	111	jednocześnie	118
2.1 Usuwanie opakowania	111	8 Młynek.....	118
2.2 Oszczędzanie energii	111	8.1 Ustawianie stopnia zmielenia	118
3 Ustawianie i podłączanie	111	9 Zabezpieczenie przed dzieć-	119
3.1 Zakres dostawy	111	mi	
3.2 Ustawianie i podłączanie		9.1 Aktywacja zabezpieczenia	
urządzenia	112	przed dziećmi	119
4 Poznawanie urządzenia	112	9.2 Dezaktywacja zabezpiecze-	
4.1 Urządzenie.....	112	nia przed dziećmi	119
4.2 Elementy obsługi.....	112	10 Podgrzewacz filiżanek¹	119
5 Akcesoria.....	113	10.1 Aktywacja i dezaktywacja	
6 Przed pierwszym użyciem	113	podgrzewacza filiżanek ¹	119
6.1 Przygotowywanie i czyszcze-		11 Ulubione	120
nie urządzenia	114	11.1 Zapisywanie napoju z me-	
6.2 Ustalanie twardości wody.....	114	nu wyboru napojów	120
6.3 Przegląd stopni twardości		11.2 Zapisywanie napoju w me-	
wody	114	nu.....	120
6.4 Filtr wody	115	11.3 Zmiana ustawień napoju	120
6.5 Pierwsze uruchomienie urzą-		11.4 Usuwanie ulubionego napo-	
dzenia	115	ju.....	120
6.6 Wskazówki ogólne	116	11.5 Porządkowanie ulubionych	
		napojów	120

¹ Zależnie od wyposażenia urządzenia

12 Home Connect	120
12.1 Konfiguracja aplikacji Home Connect.....	121
12.2 Konfiguracja Home Connect.....	121
12.3 Ustawienia Home Connect...	121
12.4 Zdalna diagnostyka.....	122
12.5 Ochrona danych.....	122
13 Ustawienia podstawowe	123
13.1 Zmiana ustawień podstawowych.....	123
13.2 Przegląd ustawień podstawowych.....	123
14 Czyszczenie i pielęgnacja.....	124
14.1 Możliwość mycia w zmywarkach do naczyń	125
14.2 Środki czyszczące.....	125
14.3 Czyszczenie urządzenia	126
14.4 Czyszczenie pojemnika na skropliny i pojemnika na fusy	126
14.5 Czyszczenie pojemnika na mleko.....	126
14.6 Programy serwisowe	126
15 Usuwanie usterek.....	129
16 Transport, przechowywanie i utylizacja.....	135
16.1 Aktywacja zabezpieczenia przed mrozem	135
16.2 Utylizacja zużytego urządzenia.....	135
17 Serwis	135
17.1 Numer produktu (E-Nr.), numer fabryczny (FD) i numer porządkowy (Z-Nr.).....	136
18 Dane techniczne.....	136
18.1 Informacje o oprogramowaniu wolnym i otwartym.....	136
19 Deklaracja zgodności	137



1 Bezpieczeństwo

Przestrzegać poniższych wskazówek bezpieczeństwa.

1.1 Wskazówki ogólne

- Należy dokładnie przeczytać niniejszą instrukcję.
- Instrukcję należy zachować i starannie przechowywać jako źródło informacji, a także z myślą o innych użytkownikach.
- Jeżeli w trakcie transportu urządzenie zostało uszkodzone, nie wolno go podłączać.

1.2 Użytkowanie zgodne z przeznaczeniem

Urządzenia należy używać wyłącznie:

- do przygotowywania gorących napojów.
- do przygotowywania napojów parzonych na zimno.
- w prywatnym gospodarstwie domowym i zamkniętych pomieszczeniach domowych.
- do wysokości 2000 m nad poziomem morza.

1.3 Ograniczenie grupy użytkowników

To urządzenie może być obsługiwane przez dzieci powyżej lat 8 oraz przez osoby o ograniczonych zdolnościach fizycznych, sensorycznych lub umysłowych albo osoby nieposiadające wymaganego doświadczenia i/lub wiedzy tylko pod warunkiem, że znajdują się one pod nadzorem lub zostały dokładnie poinformowane o sposobie bezpiecznej obsługi urządzenia oraz zrozumiały wynikające stąd zagrożenia.

Dzieciom nie wolno bawić się urządzeniem.

Dzieciom nie wolno wykonywać żadnych przewidzianych dla użytkownika czynności z zakresu czyszczenia i konserwacji urządzenia, chyba że są wieku co najmniej 8 lat i wykonują te czynności pod nadzorem.

Urządzenie i jego przewód sieciowy należy trzymać poza zasięgiem dzieci poniżej 8 roku życia.

1.4 Zasady bezpieczeństwa

⚠ OSTRZEŻENIE – Ryzyko uduszenia się!

Dzieci mogą sobie naciągnąć materiały opakowania na głowę lub zawinąć się w nie i udusić się.

- ▶ Materiały z opakowania należy trzymać poza zasięgiem dzieci.
- ▶ Nie pozwalać dzieciom na zabawę opakowaniem, a szczególnie folią.

Dzieci mogą połknąć drobne części lub zadławić się nimi, co może doprowadzić do uduszenia.

- ▶ Drobne części należy trzymać poza zasięgiem dzieci.
- ▶ Nie należy pozwalać dzieciom na zabawę drobnymi częściami.

⚠ OSTRZEŻENIE – Ryzyko porażenia prądem!

Nieprawidłowo wykonane instalacje stanowią poważne zagrożenie.

- ▶ Urządzenie należy podłączyć i użytkować zgodnie z informacjami podanymi na tabliczce znamionowej.
- ▶ Urządzenie musi być podłączone do sieci elektrycznej prądu przemiennego przez prawidłowo zainstalowane gniazdo z elementem uziemiającym.
- ▶ Układ przewodów ochronnych domowej instalacji elektrycznej musi być wykonany zgodnie z przepisami.

Uszkodzone urządzenie lub uszkodzony przewód przyłączeniowy stanowią zagrożenie.

- ▶ Nigdy nie włączać uszkodzonego urządzenia.
- ▶ Nigdy nie używać urządzenia, jeżeli jego powierzchnia jest pęknięta lub złamana.
- ▶ Nigdy nie ciągnąć za przewód przyłączeniowy, aby odłączyć urządzenie od sieci. Zawsze ciągnąć za wtyczkę przewodu przyłączeniowego.
- ▶ W przypadku uszkodzenia urządzenia lub przewodu przyłączeniowego należy natychmiast wyciągnąć wtyczkę przewodu przyłączeniowego lub wyłączyć bezpiecznik w skrzynce bezpiecznikowej.
- ▶ Wezwać serwis. → *Strona 135*

Nieprawidłowo przeprowadzone naprawy stanowią poważne zagrożenie.

- ▶ Naprawy urządzenia mogą być wykonywane wyłącznie przez wykwalifikowany personel.
- ▶ Do naprawy urządzenia należy używać wyłącznie oryginalnych części zamiennych.
- ▶ W przypadku uszkodzenia przewodu sieciowego tego urządzenia należy zlecić jego wymianę przez producenta, jego serwis lub przez odpowiednio wykwalifikowaną osobę, co jest koniecznym warunkiem wykluczenia zagrożeń.

Wnikająca wilgoć może prowadzić do porażenia prądem.

- ▶ Nigdy nie zanurzać urządzenia lub przewodu sieciowego w wodzie.
- ▶ Na złącze wtykowe urządzenia nie mogą się dostawać ciecze.
- ▶ Używać urządzenia wyłącznie w zamkniętych pomieszczeniach.
- ▶ Nigdy nie narażać urządzenia na działanie wysokiej temperatury i wilgoci.
- ▶ Nie używać do czyszczenia urządzenia myjek parowych ani ciśnieniowych.

⚠ OSTRZEŻENIE – Ryzyko pożaru!

Urządzenie silnie się nagrzewa.

- ▶ Zapewnić dostateczną wentylację urządzenia.
- ▶ Nigdy nie używać urządzenia w szafce.

Używanie przedłużonego przewodu sieciowego i niezaaprobowanych adapterów stanowi zagrożenie.

- ▶ Nie używać przedłużaczy ani rozgałęźników wielogniazdowych.
- ▶ Używać tylko zaaprobowanych przez producenta adapterów i przewodów sieciowych.
- ▶ Jeżeli przewód sieciowy jest za krótki i nie jest dostępny dłuższy przewód sieciowy, należy się skontaktować ze specjalistyczną firmą elektryczną, która dokona odpowiedniej adaptacji domowej instalacji elektrycznej.

⚠ OSTRZEŻENIE – Ryzyko oparzeń!

Niektóre części urządzenia są bardzo gorące.

- ▶ Nigdy nie dotykać gorących części urządzenia.

- ▶ Po użyciu poczekać, aż gorące części urządzenia wystygną.

⚠ OSTRZEŻENIE – Ryzyko oparzenia!

Świeżo przygotowane napoje są bardzo gorące.

- ▶ W razie potrzeby ostudzić napoje.
- ▶ Unikać kontaktu wydobywających się z urządzenia cieczy i par ze skórą.

Zdalne uruchomienie nienadzorowanego urządzenia za pośrednictwem aplikacji Home Connect może spowodować oparzenie innej osoby.

- ▶ Nie wkładać rąk i palców pod wylot napoju podczas pobierania napoju.
- ▶ Uniemożliwić innym osobom, a w szczególności dzieciom, dostęp do urządzenia.

⚠ OSTRZEŻENIE – Ryzyko odniesienia obrażeń!

Nieprawidłowa obsługa urządzenia może stanowić zagrożenie dla użytkownika.

- ▶ Urządzenia należy używać tylko w sposób zgodny z przeznaczeniem, pozwoli to uniknąć szkód i obrażeń.

Przytrzaśnięcie palców przy zamykaniu drzwiczek urządzenia.

- ▶ Przy zamykaniu drzwiczek należy uważać na palce.

Młynek szybko się obraca.

- ▶ Nigdy nie wkładać palców ani rąk do młynka.

⚠ OSTRZEŻENIE – Niebezpieczeństwo: oddziaływanie magnetyczne!

Urządzenie zawiera magnesy trwałe. Mogą one mieć wpływ na działanie implantów elektronicznych, np. rozruszników serca lub pomp insulinowych.

- ▶ Osoby posiadające implanty elektroniczne muszą zachowywać odstęp co najmniej 10 cm od urządzenia.
- ▶ Należy też zachowywać minimalny odstęp 10 cm od wyjętego pojemnika na wodę.

⚠ OSTRZEŻENIE – Ryzyko uszczerbku na zdrowiu!

W czasie filtrowania może dojść do nieznacznego zwiększenia zawartości potasu, co może mieć ujemny wpływ na pacjentów dializowanych lub cierpiących na schorzenia nerek.

► W przypadku schorzenia nerek lub stosowania diety niskopotasowej należy się wcześniej skonsultować z lekarzem.

Zanieczyszczenia urządzenia mogą zagrażać zdrowiu.

► Przestrzegać wskazówek dotyczących czyszczenia i higieny urządzenia.

Woda pochodząca z obiegu grzewczego może być niebezpieczna dla zdrowia.

► Używać urządzenia wyłącznie ze świeżą, zimną niegazowaną wodą pitną.

2 Ochrona środowiska i oszczędność

2.1 Usuwanie opakowania

Materiały opakowaniowe są przyjazne dla środowiska i nadają się do recyklingu.

- ▶ Poszczególne elementy utylizować zgodnie z rodzajem materiału.

2.2 Oszczędzanie energii

Urządzenie użytkowane zgodnie z tymi wskazówkami zużywa jeszcze mniej energii.

Ustawić interwał automatycznego wyłączenia na najmniejszą możliwą wartość.

- ✓ Jeżeli urządzenie nie jest używane, wyłącza się wcześniej.
→ "Ustawienia podstawowe",
Strona 123

Nie przerywać przedwcześnie pobierania napoju.

- ✓ Podgrzana ilość wody lub mleka jest optymalnie wykorzystywana.

Urządzenie należy regularnie odkamieniać.

- ✓ Osad kamienia zwiększa zużycie energii.

3 Ustawianie i podłączenie

3.1 Zakres dostawy

Po rozpakowaniu należy sprawdzić wszystkie części pod kątem ewentualnych uszkodzeń podczas transportu.

Uwaga: Do urządzenia dołączone są różne akcesoria, zależne od modelu. Akcesoria te są oznaczone kreskowaną ramką.

→ Rys. 1

A	Automatyczny ekspres do kawy
B	Pojemnik na mleko
C	Rurka do mleka
D	Adapter pojemnika na mleko ¹
E	Instrukcja obsługi
F	Przyrząd ułatwiający wkładanie filtra wody
G	Tabletka odkamieniająca ¹
H	Tabletka czyszcząca ¹
I	Filtr wody
J	Pasek do mierzenia poziomu twardości wody

¹ Zależnie od wyposażenia urządzenia

3.2 Ustawianie i podłączanie urządzenia

UWAGA!

Niebezpieczeństwo uszkodzenia urządzenia. Nieprawidłowe uruchamianie może spowodować uszkodzenie urządzenia.

- ▶ Urządzenie użytkować wyłącznie w pomieszczeniach, w których nie występują temperatury ujemne.
 - ▶ Jeżeli urządzenie było transportowane lub przechowywane poniżej 0°C, to przed jego uruchomieniem należy odczekać 3 godziny w temperaturze pokojowej.
 - ▶ Po każdym podłączeniu odczekać ok. 5 sekund.
1. Ustawić urządzenie na równej, dostatecznie wytrzymałej i wodoodpornej powierzchni.
 2. Połączyć urządzenie wtyczką sieciową z prawidłowo zainstalowanym gniazdem sieciowym z zestykiem uziemiającym.

4 Poznawanie urządzenia

4.1 Urządzenie

W tym miejscu można znaleźć przegląd części urządzenia.

Uwaga: W zależności od typu urządzenia możliwe są niewielkie odchylenia koloru i cech budowy.

→ Rys. 2

1	Pojemnik na mleko
2	Pola dotykowe
3	Podgrzewacz filiżanek ¹

¹ Zależnie od wyposażenia urządzenia

4	Pokrywa aromatyzująca
5	Pojemnik na kawę ziarnistą
6	Pokrętło do ustawiania stopnia zmielenia
7	Kanał na tabletki
8	Pokrywa zbiornika na wodę
9	Zbiornik na wodę
10	Wyświetlacz dotykowy
11	Drzwiczki komory zaparacza
12	Podświetlenie filiżanek
13	Tabliczka znamionowa
14	System spieniania mleka
15	Pokrywa wylotu napojów
16	Pojemnik na skropliny





¹ Zależnie od wyposażenia urządzenia

4.2 Elementy obsługi

W tym miejscu można znaleźć przegląd elementów obsługi posiadanego urządzenia.

Pola dotykowe

W tym miejscu można znaleźć przegląd zawsze widocznych symboli urządzenia.

	Włączanie lub wyłączanie urządzenia.
	Pobieranie dwóch filiżanek jednocześnie.
	Otwieranie i zamykanie programów serwisowych.
	Otwieranie i zamykanie ustawień.

Wyświetlacz dotykowy

Ekran dotykowy stanowi zarówno element wskazujący, jak i element obsługi urządzenia.

Ulubione	Wybieranie napojów zapisanych z ustawieniami osobistymi. → <i>Strona 120</i>
Klasyfikacyjne	Wybieranie napojów standardowych.
coffeeWorld	Wybieranie napojów podstawowych, których lista może być rozszerzana w połączeniu z funkcją Home Connect.
	Podgrzewacz filiżanek jest włączony.



Urządzenie jest połączone z systemem Home Connect.

Uwaga: Przy włączonym urządzeniu dostępne są dodatkowe możliwości obsługi wraz z odpowiednimi wskazaniem i informacjami, np. ustawienia napojów.



Ustawianie mocy napoju.



Ustawianie ilości napoju.



Ustawianie procentowego udziału mleka.



Ustawianie aromatu.



Ustawianie temperatury.

5 Akcesoria

Używać oryginalnych elementów wyposażenia. Są one dokładnie dostosowane do urządzenia.

Akcesoria	Handel	Serwis
Tabletki czyszczące	TZ80001A TZ80001B	00312097 00312098
Odkamieniacz w tabletkach	TZ80002A TZ80002B	00312094 00312095
Filtr wody	TZ70003	00575491
Filtr wody, opakowanie 3 szt.	TZ70033A	-
Ściereczka z mikrofibry	-	00460770
Zestaw pielęgnacyjny	TZ80004A TZ80004B	00312105 00312106
Adapter pojemnika na mleko	TZ70001	17006005

6 Przed pierwszym użyciem

Przygotować urządzenie do użycia.

6.1 Przygotowywanie i czyszczenie urządzenia

Zdjąć folie ochronne i wyczyścić urządzenie oraz jego części. Zastosować się do instrukcji obrazkowej zamieszczonej na początku tej instrukcji.

UWAGA!

Nieodpowiednia kawa ziarnista może zatkać młynek.

- ▶ Używać wyłącznie czystej, palonej kawy espresso lub mieszanek przeznaczonych do automatycznych ekspresów ciśnieniowych.
- ▶ Nie używać lukrowanej kawy ziarnistej.
- ▶ Nie używać karmelizowanej kawy ziarnistej.
- ▶ Nie używać kawy ziarnistej z dodatkami zawierającymi cukier.
- ▶ Nie wsypywać kawy zmielonej ani sproszkowanej.

→ Rys. **3** - **22**

Uwaga: Napełniać codziennie zbiornik na wodę świeżą, zimną, niegazowaną wodą pitną.

Wskazówka: Aby zachować optymalną jakość kawy ziarnistej, należy ją przechowywać w chłodnym miejscu i zamkniętym pojemniku.

Kawę ziarnistą można przechowywać przez kilka dni w pojemniku na kawę ziarnistą bez utraty aromatu.

6.3 Przegląd stopni twardości wody

Tabela przedstawia przyporządkowanie stopni do różnych poziomów twardości wody.

Stopień	Ustawienie pierścienia na filtrze INTENZA	Niemiecka skala twardości wody w °dH	Twardość całkowita w mmol/l
1	A	1 - 7	< 1,3

¹ Ustawienie fabryczne

6.2 Ustalanie twardości wody

Prawidłowe ustawienie twardości wody jest ważne, ponieważ zapewnia sygnalizowanie przez urządzenie konieczności odkamienienia we właściwym czasie. Twardość wody można ustalić przy użyciu dołączonego do urządzenia paska pomiarowego lub na podstawie informacji uzyskanych od miejscowego przedsiębiorstwa wodociągowego.

1. Krótco zanurzyć pasek pomiarowy w świeżej wodzie z kranu.
2. Odsączyć pasek pomiarowy.
3. Po 1 minucie odczytać twardość wody z paska pomiarowego.
→ *"Przegląd stopni twardości wody", Strona 114*

Uwaga: Paska testowego należy używać nawet gdy jest zainstalowany zmiękczacze wody, ponieważ uzdatniana przez zmiękczacze woda może mieć różną twardość.

Wskazówki

- Ustawienia można w każdej chwili zmienić.
→ *"Ustawienia podstawowe", Strona 123*
- Jeżeli twardość wody przekracza 21 °dH (3,8 mmol/l), można napełniać zbiornik filtrowaną wstępnie wodą, aby zredukować ilość powstających w zbiorniku osadów kamienia.

Stopień	Ustawienie pierścienia na filtrze INTENZA	Niemiecka skala twardości wody w °dH	Twardość całkowita w mmol/l
2	A	8 - 14	1,3 - 2,5
3	B	15 - 21	2,5 - 3,8
4 ¹	C	22 - 30	> 3,8

¹ Ustawienie fabryczne

6.4 Filtr wody

Filtr wody redukuje osady kamienia i ilość zawartych w wodzie zanieczyszczeń.

Zawartość wapnia w wodzie wpływa na aromat kawy i jakość pianki. Na spodniej stronie filtra wody BRITA INTENZA znajduje się pierścień aromatyzujący. W celu ustawienia optymalnego stopnia aromatyzacji dla dostępnej wody wodociągowej należy odpowiednio obrócić pierścień aromatyzujący.

Montaż filtra wody

UWAGA!

Możliwość uszkodzenia urządzenia przez osad kamienia.

- ▶ Filtr wody należy dostatecznie często wymieniać.
- ▶ Filtr wody należy wymieniać co najmniej raz na 2 miesiące.
- ▶ Stosować się do komunikatów wyświetlanych na wyświetlaczu.

1. Nacisnąć .
2. Nacisnąć "Filtr INTENZA" i postępować zgodnie ze wskazówkami wyświetlanymi na wyświetlaczu.

Wymiana lub wyjmowanie filtra wody

Urządzenia można też używać bez filtra wody.

1. Nacisnąć .
2. Nacisnąć "Filtr INTENZA".

3. Nacisnąć "Wymień" lub "Usuń" i postępować zgodnie ze wskazówkami wyświetlanymi na wyświetlaczu.

Uwagi

- Zużyty filtr wody usunąć zgodnie z lokalnymi przepisami.
- Zapasowe filtry wody należy przechowywać w oryginalnym opakowaniu w chłodnym i suchym miejscu.

Wskazówki

- Filtr wody warto też wymieniać ze względów higienicznych.
- Gdy jest używany filtr wody, odkamienianie urządzenia jest konieczne rzadziej.
- Używanie filtra wody poprawia smak przygotowywanych napojów.
- Jeżeli urządzenie nie było przed dłuższy czas używane np. w czasie urlopu, to przed użyciem należy przepłukać zainstalowany filtr wody przez pobranie filiżanki gorącej wody.
- Filtry wody można nabyć w sieciach handlowych lub w serwisie. → "Akcesoria", Strona 113

6.5 Pierwsze uruchomienie urządzenia

Po podłączeniu urządzenia do sieci elektrycznej należy dokonać ustawień wymaganych przy pierwszym uruchomieniu urządzenia. Menu pierwszego

uruchamiania pojawia się po pierwszym włączeniu lub po przywróceniu ustawień fabrycznych urządzenia.

1. Włączyć urządzenie przyciskiem .
 2. Postępować zgodnie ze wskazówkami wyświetlanymi na wyświetlaczu.
- ✓ Wyświetlacz prowadzi użytkownika przez program.

Uwagi

- Aby skonfigurować teraz funkcję Home Connect, wykonywać instrukcje wyświetlane przez aplikację Home Connect.
→ "Konfiguracja Home Connect", Strona 121
- Gdy jest wybrana opcja "Tryb demo", aktywne są tylko wskazania na wyświetlaczu. Nie jest możliwe pobranie napoju lub wykonanie programu.

6.6 Wskazówki ogólne

Należy się stosować do wskazówek dotyczących optymalnego korzystania z urządzenia.

Uwagi

- Urządzenie zaprogramowane jest fabrycznie na standardowe ustawienia, które zapewniają optymalny sposób jego użytkowania.
- Młynek jest ustawiony fabrycznie w sposób zapewniający optymalny rezultat mielenia. Jeżeli kawa wypływa kroplami albo jest za słaba i ma za małą ilość pianki, można dopasować stopień zmielenia kawy podczas pracy młynka.
→ "Ustawianie stopnia zmielenia", Strona 118
- W trakcie użytkowania na przewietrznikach i pokrywie kanału na tabletki mogą się tworzyć krople wody.

- Jeżeli urządzenie nie będzie obsługiwane przez określony czas, wyłączy się automatycznie. Czas ten można zmienić w menu ustawień podstawowych. → Strona 123
- Ze względów technicznych z urządzenia może się wydobywać para.

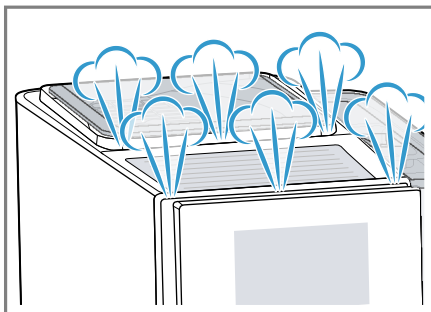

- Pierwszy napój nie będzie jeszcze mieć pełnego aromatu, jeżeli:
 - urządzenie jest używane pierwszy raz.
 - został wykonany program serwisowy.
 - urządzenie nie było przez dłuższy czas używane.

Nie wypijać napoju.

Wskazówka: Trwałą, napowietrzoną piankę uzyskuje się po pierwszym uruchomieniu urządzenia dopiero po zaparzeniu kilku filiżanek kawy.

7 Podstawowy sposób obsługi

7.1 Włączanie lub wyłączanie urządzenia

- ▶ Nacisnąć .
- Po włączeniu urządzenia wyświetlacz pokazuje logo. Przy włączeniu i wyłączeniu urządzenia przepłukuje się automatycznie. Przy wyłączeniu urządzenie czyści się przez

spuszczenie pary do tacki ociekowej. Jeżeli w chwili włączenia urządzenia jest jeszcze ciepłe albo przed wyłączeniem nie był parzony żaden napój, urządzenie nie jest przepłukiwane.

7.2 Przyrządzanie napojów

W tym miejscu opisane są sposoby zaparzania różnych napojów.

OSTRZEŻENIE **Ryzyko oparzenia!**

Świeżo przygotowane napoje są bardzo gorące.

- ▶ W razie potrzeby ostudzić napoje.
- ▶ Unikać kontaktu wydobywających się z urządzenia cieczy i par ze skórą.

Uwagi

- W przypadku niektórych ustawień kawa jest przygotowywana w kilku etapach. Zaczekać na całkowite zakończenie procesu.
- Jeżeli pobierany jest napój zawierający mleko, należy zawsze podłączyć napełniony mlekiem pojemnik na mleko lub adapter kartonów z kartonem zawierającym mleko.
- Pojemnik na mleko lub adapter kartonów można podłączyć tylko pod warunkiem, że w pokrywie wylotu napojów jest zamontowany spieniacz mleka z adapterem i rurką.
- Pojemnik na mleko został zaprojektowany specjalnie dla tego urządzenia. Pojemnika na mleko należy używać wyłącznie do przechowywania mleka w gospodarstwie domowym i w lodówce.
- Jeżeli spieniacz mleka nie zostanie wyczyszczony, do pobieranej gorącej wody mogą zostać domieszane niewielkie ilości mleka.

7.3 doubleShot i tripleShot

Urządzenie jednokrotnie lub dwukrotnie mieli kawę.

W celu uwolnienia tylko przyjemnych w smaku i dobrze strawnych substancji zapachowych po przygotowaniu połowy ilości urządzenie ponownie mieli i zaparza kawę.

Im dłużej trwa parzenie kawy, tym więcej uwalnia ona niepożądanych substancji gorzkich i zapachowych. Substancje gorzkie i niepożądane substancje zapachowe ujemnie wpływają na smak i strawność kawy.

Uwaga: Funkcje "doubleShot" i "tripleShot" są zależne od wybranej mocy i ilości napoju.

7.4 Slow Brew i Cold Brew

Slow Brew i Cold Brew to wolno parzone napoje, które urządzenie wydaje pulsującym, nieciągłym strumieniem. Ten rodzaj parzenia kawy dostępny jest jako wariant gorący i zimny. Przyrządzanie napoju trwa kilka minut.

Uwaga: Przed przyrządzeniem napoju zbiornik na wodę należy napełnić świeżą, zimną, niegazowaną wodą pitną.

7.5 Przyrządzanie napoju kawowego z mlekiem

Na przykładzie pokazano sposób zaparzania napoju latte macchiato.



OSTRZEŻENIE **Ryzyko oparzeń!**

Spieniacz mleka silnie się nagrzewa.

- ▶ Nigdy nie dotykać gorącego spieniacza mleka.
- ▶ Przed dotknięciem poczekać, aż gorący spieniacz mleka ostygnie.

Wymagania

- Podłączony jest pojemnik na mleko lub adapter kartonów.
- Pojemnik na mleko jest napętniony mlekiem, albo rurka adaptera jest zanurzona w mleku.

1. Podstawić szklanę pod wylot napoju.
2. Nacisnąć "Klasyczne".
3. Wybrać i nacisnąć symbol napoju latte macchiato.
 - Naciskać , aby w razie potrzeby zmienić moc napoju.
 - Naciskać , aby w razie potrzeby zmienić ilość napoju.
 - Naciskać , aby w razie potrzeby zmienić procentową zawartość mleka.
4. Nacisnąć "Start".
 - W celu całkowitego zatrzymania pobierania napoju nacisnąć "Stop".
 - Aby zatrzymać tylko aktualny etap przygotowywania napoju, nacisnąć "Pomiń".

Po przyrządzeniu napoju mlecznego spieniacz mleka jest automatycznie czyszczony krótkim uderzeniem pary.

- ✓ Napój zostaje przyrządzony i nalany do szklanki.

Uwagi

- Jeżeli w ciągu ok. 30 sekund nie nastąpi zmiana żadnego ustawienia, urządzenie zamyka tryb ustawień.
- Urządzenie automatycznie zapisuje ustawienia.

Wskazówki



- Filiżanki można podgrzewać przed pobraniem napoju przy użyciu gorącej wody lub podgrzewacza filiżanek¹.

- Zamiast mleka można używać napojów roślinnych, np. z soi.
- Jakość pianki mlecznej zależy od rodzaju mleka lub napoju roślinnego.

7.6 Pobieranie dwóch filiżanek jednocześnie

Urządzenie umożliwia jednoczesne pobieranie 2 filiżanek niektórych napojów.

Uwaga: Gdy jest aktywna funkcja "doubleShot" lub "tripleShot", nie jest możliwe jednoczesne pobieranie dwóch filiżanek napoju.

1. Nacisnąć symbol żądanego napoju.
2. Nacisnąć .
- ✓ Wyświetlacz pokazuje ustawienie .
3. Podstawić dwie filiżanki z lewej i prawej strony pod wylot napojów.
4. Nacisnąć "Start".

Napój jest przygotowywany w 2 etapach. Ziarna są mielone w 2 etapach.

- ✓ Napój zostaje zaparzony i nalany do filiżanek.
- 5. Zaczekać na całkowite zakończenie procesu.

8 Młynek

To urządzenie posiada regulowany młynek umożliwiający indywidualne ustawianie stopnia zmielenia kawy.

8.1 Ustawianie stopnia zmielenia

Żądany stopień zmielenia kawy należy ustawiać w czasie mielenia.

¹ Zależnie od wyposażenia urządzenia

⚠ OSTRZEŻENIE**Ryzyko odniesienia obrażeń!**

Młynek szybko się obraca.

- ▶ Nigdy nie wkładać palców ani rąk do młynka.

UWAGA!

Niebezpieczeństwo uszkodzenia młynka. Nieprawidłowe ustawienie stopnia zmielenia może uszkodzić młynek.

- ▶ Stopień zmielenia można ustawiać tylko podczas pracy młynka.
- ▶ Ustawić żądany stopień zmielenia kawy selektorem obrotowym.

Stopień zmielenia	Ustawienie
Drobniejszy stopień zmielenia dla jasno palonych ziaren	Obracać selektor w kierunku przeciwnym do kierunku ruchu wskazówek zegara.
Grubszy stopień zmielenia dla ciemno palonych ziaren	Obracać selektor w kierunku ruchu wskazówek zegara.



Nowe ustawienie stopnia zmielenia będzie zauważalne dopiero po drugiej filiżance.

Wskazówka: Jeżeli kawa wypływa tylko kroplami, ustawić grubszy stopień zmielenia.

Jeżeli kawa jest nalewana za szybko i ma za mało pianki, ustawić drobniejszy stopień zmielenia.

9 Zabezpieczenie przed dziećmi

Aby chronić dzieci przed oparzeniem, można zablokować urządzenie.

9.1 Aktywacja zabezpieczenia przed dziećmi

Wymaganie: Urządzenie jest włączone.

- ▶ Naciskać  przez co najmniej 3 sekundy.
- ✓ Zabezpieczenie przed dziećmi jest aktywne.

9.2 Dezaktywacja zabezpieczenia przed dziećmi

- ▶ Naciskać  przez co najmniej 3 sekundy.
- ✓ Zabezpieczenie przed dziećmi jest nieaktywne.

10 Podgrzewacz filiżanek¹

Filiżanki można podgrzewać przy użyciu podgrzewacza filiżanek.

10.1 Aktywacja i dezaktywacja podgrzewacza filiżanek¹

⚠ OSTRZEŻENIE**Ryzyko oparzeń!**

Podgrzewacz filiżanek¹ bardzo silnie się nagrzewa.

- ▶ Nigdy nie dotykać gorącego podgrzewacza filiżanek¹.

¹ Zależnie od wyposażenia urządzenia

- ▶ Przed dotknięciem zaczekać, aż gorący podgrzewacz do filiżanek¹ ostygnie.

Wskazówka: Aby zapewnić optymalne podgrzewanie filiżanek, należy je ustawiać dnem na podgrzewaczu¹.

11 Ulubione

Zapisywanie napojów z ustawieniami osobistymi jako ulubionych.

Ulubione napoje można oznaczać różnymi kolorami. Ulubiony oznacza napój z zapisanymi osobistymi ustawieniami. Wprowadzone ustawienia można w każdej chwili zmienić.

Uwaga: Aby zamknąć menu ustawień, nacisnąć ← lub zacząć pobieranie napoju.

11.1 Zapisywanie napoju z menu wyboru napojów

1. Wybrać napój z menu "Klasyczne" lub "coffeeWorld".
2. Dokonać osobistych ustawień napoju.
3. Nacisnąć "Ulubiony napój".
4. Wybrać żądany kolor dla napoju.
5. Nacisnąć "Zapisz".

11.2 Zapisywanie napoju w menu

1. Nacisnąć "Ulubione".
2. Nacisnąć .
- ✓ Wyświetlacz pokazuje wszystkie dostępne napoje.
3. Wybrać żądany napój.
4. Dokonać osobistych ustawień napoju.
5. Nacisnąć "Dalej".

6. Wybrać żądany kolor dla napoju.
7. Nacisnąć "Zapisz".

11.3 Zmiana ustawień napoju

1. Nacisnąć "Ulubione".
2. Nacisnąć i krótko nacisnąć napój.
3. Zmienić ustawienia napoju.
4. Nacisnąć "Zastosuj".
- ✓ Nowe ustawienia są zapisane.

11.4 Usuwanie ulubionego napoju

1. Nacisnąć "Ulubione".
2. Wybrać napój.
3. Naciskać napój przez co najmniej 3 sek.
4. Potwierdzić "Usuń".

11.5 Porządkowanie ulubionych napojów

1. Nacisnąć "Ustawienia".
2. Nacisnąć "Personalizacja".
3. Nacisnąć "Porządkowanie ulubionych".
4. Uporządkować ulubione napoje, np. według nazwy lub koloru.

12 Home Connect

To urządzenie może się łączyć z siecią. Połączyć urządzenie z urządzeniem mobilnym, aby umożliwić sobie obsługiwanie jego funkcji przy użyciu aplikacji Home Connect, dostosowywanie jego ustawień podstawowych i monitorowanie jego aktualnego stanu.

Usługi Home Connect nie są dostępne we wszystkich krajach. Dostępność funkcji Home Connect jest uza-

¹ Zależnie od wyposażenia urządzenia

leżniona od dostępności usług Home Connect w kraju użytkownika. Informacje na ten temat można znaleźć na: www.home-connect.com.

Warunkiem korzystania z funkcji Home Connect jest skonfigurowanie połączenia z siecią domową (Wi-Fi¹) i aplikacją Home Connect.

Aplikacja Home Connect prowadzi użytkownika przez cały proces rejestracji. W celu dokonania ustawień należy postępować zgodnie ze wskazówkami generowanymi przez aplikację Home Connect.

Wskazówka: Należy się też stosować do wskazówek wyświetlanych w aplikacji Home Connect.

Uwagi

- Należy przestrzegać zasad bezpieczeństwa zawartych w niniejszej instrukcji obsługi i upewnić się, że będą one przestrzegane także w przypadku zdalnego sterowania urządzeniem za pośrednictwem aplikacji Home Connect.
→ *"Bezpieczeństwo", Strona 106*
- Obsługa urządzenia przy użyciu znajdujących się na nim elementów ma zawsze pierwszeństwo. W tym czasie obsługa urządzenia za pośrednictwem aplikacji Home Connect nie jest możliwa.

12.1 Konfiguracja aplikacji Home Connect

1. Zainstalować aplikację Home Connect na mobilnym urządzeniu końcowym.
2. Uruchomić aplikację Home Connect i skonfigurować dostęp do Home Connect.

Aplikacja Home Connect prowadzi użytkownika przez cały proces rejestracji.

12.2 Konfiguracja Home Connect

Wymagania

- Aplikacja Home Connect jest skonfigurowana na mobilnym urządzeniu końcowym.
 - W miejscu ustawienia urządzenie znajduje się w zasięgu domowej sieci WLAN (Wi-Fi).
1. Otworzyć aplikację Home Connect i zeskanować następujący kod QR.



2. Postępować zgodnie ze wskazówkami wyświetlanymi przez aplikację Home Connect.

12.3 Ustawienia Home Connect

Dostosować funkcję Home Connect do swoich potrzeb.

Ustawienia funkcji Home Connect można zmienić w ustawieniach podstawowych. Ustawienia wyświetlane na wyświetlaczu są zależne od tego, czy funkcja Home Connect została skonfigurowana i czy urządzenie jest połączone z siecią domową.

¹ Wi-Fi jest zarejestrowanym znakiem towarowym firmy Wi-Fi Alliance.

Przegląd ustawień Home Connect

W tym miejscu podany jest przegląd ustawień funkcji Home Connect oraz ustawień sieciowych.

Ustawienie podstawowe	Wybór	Opis
Połączenie z siecią Wi-Fi	Wł. Wył.	Wyłączanie modułu bezprzewodowego na czas dłuższej nieobecności lub w celu zapewnienia oszczędności energii. Uwaga: W trybie gotowości sieciowej urządzenie zużywa maks. 2 W energii.
Zdalne włączanie	Wł. Wył.	Włączanie i wyłączanie funkcji zdalnego uruchamiania w urządzeniu. Uwaga: Przy użyciu aplikacji Home Connect możliwe jest tylko wyłączenie.
Dodaj urządzenie mobilne	-	Łączenie urządzenia z aplikacją "Home Connect" lub dodatkowymi kontami.
Informacje o sieci	-	Wyświetlanie informacji o sieci i urządzeniu.
Usuń ustawienia sieci	-	Uwaga: Bez połączenia z siecią nie jest możliwa obsługa urządzenia przy użyciu aplikacji "Home Connect".
Aktualizacja oprogramowania	-	Uwaga: To ustawienie jest wyświetlane tylko, gdy jest dostępna aktualizacja.

12.4 Zdalna diagnostyka

Serwis może uzyskać dostęp do urządzenia za pośrednictwem funkcji diagnostyki zdalnej, jeżeli użytkownik zwróci się do serwisu z odpowiednim wnioskiem, urządzenie jest połączone z Home Connect serwerem, a funkcja zdalnej diagnostyki jest dostępna w kraju użytkownika urządzenia.

Wskazówka: Szczegółowe informacje oraz wskazówki na temat dostępności zdalnej diagnostyki w danym kraju można znaleźć w zakładce Ser-

wis/Wsparcie techniczne na lokalnej stronie internetowej: www.home-connect.com.

12.5 Ochrona danych

Należy się zapoznać z informacjami dotyczącymi ochrony danych. Podczas pierwszego połączenia urządzenia z podłączoną do Internetu siecią domową urządzenie przesyła

następujące kategorie danych do serwera Home Connect (pierwsza rejestracja):

- Jednoznaczny identyfikator urządzenia (złożony z kluczy urządzenia i adresu MAC zintegrowanego modułu telekomunikacyjnego Wi-Fi).
- Certyfikat bezpieczeństwa modułu komunikacyjnego Wi-Fi (w celu informatycznego zabezpieczenia połączenia).
- Aktualna wersja oprogramowania oraz wersja sprzętowa urządzenia.
- Status ewentualnego przeprowadzonego wcześniej przywrócenia ustawień fabrycznych.

Pierwsza rejestracja konfiguruje funkcje Home Connect i jest wymagana dopiero, gdy użytkownik zamierza po raz pierwszy skorzystać z funkcji Home Connect.



Uwaga: Należy pamiętać, że funkcje Home Connect są dostępne tylko w połączeniu z aplikacją Home Con-

nect. Informacje dotyczące ochrony danych można wyświetlać w aplikacji Home Connect.

13 Ustawienia podstawowe

Ustawienia podstawowe urządzenia można dostosować do indywidualnych potrzeb i korzystać z dodatkowych funkcji.

13.1 Zmiana ustawień podstawowych

1. Naciśnąć .
- ✓ Wyświetlacz pokazuje listę ustawień podstawowych.
2. Zmiana żądanego ustawienia podstawowego.
- ✓ Urządzenie automatycznie zapisuje ustawienie podstawowe.
3. Naciśnąć przycisk , aby zamknąć menu ustawień podstawowych.

13.2 Przegląd ustawień podstawowych

W tym miejscu znajduje się przegląd podstawowych ustawień urządzenia.

Ustawienie napoju	Temperatura zaparzania	Ustawianie temperatury zaparzania.
	Kolejność mleka	Ustawianie kolejności dodawania mleka i kawy.
	Przerwa latte macchiato	Ustawianie przerwy między mlekiem i kawą.
	Resetowanie parametrów napoju	Resetowanie ustawienia napoju.
Ustawienie urządzenia	Podgrzewacz filiżanek ¹	Włączanie i wyłączanie podgrzewacza filiżanek ¹ .
	Automatyczne wyłączenie	Ustawianie czasu, po którym następuje wyłączenie urządzenia.

¹ Zależnie od wyposażenia urządzenia

	Jasność wyświetlacza	Ustawianie jasności w stopniach.
	Dźwięki	<ul style="list-style-type: none"> ■ Włączanie i wyłączenie dźwięków. ■ Ustawianie głośności.
	Twardość wody	Ustawianie stopnia twardości wody.
	Język	Ustawianie języka.
	Ustawienia fabryczne	Przywracanie ustawień fabrycznych urządzenia.
Personalizacja		
	Tryb pracy po włączeniu	Ustawianie wskazania "Ulubione", "Klasyczne" lub "coffeeWorld" na wyświetlaczu.
	Porządkowanie ulubionych	Określanie kolejności ulubionych napojów.
Home Connect	Informacje o Home Connect	→ <i>"Konfiguracja Home Connect"</i> , <i>Strona 121</i>
Informacje o urządzeniu	Licznik napojów	Wyświetlanie liczby pobranych napojów.
	Informacje o czyszczeniu	Wyświetlanie czasu do następnej wymiany filtra wody lub uruchomienia jednego z programów serwisowych.
	Informacje o wersji	Wyświetlanie informacji o sieci i urządzeniu.
	Informacje o licencji	Wyświetlanie tekstu licencji FOSS.
	Tryb pracy do celów pokazowych	Włączyć lub wyłączyć opcję "Tryb demo".
¹ Zależnie od wyposażenia urządzenia		

14 Czyszczenie i pielęgnacja

Aby urządzenie długo zachowało sprawność, należy je starannie czyścić i pielęgnować.

14.1 Możliwość mycia w zmywarkach do naczyń

W tym miejscu znajduje się przegląd części, które można myć w zmywarce do naczyń.

UWAGA!

Niektóre elementy są wrażliwe na temperaturę i mycie w zmywarce może je uszkodzić.

- ▶ Stosować się do instrukcji obsługi zmywarki.

- ▶ W zmywarce do naczyń należy myć tylko przystosowane do tego celu elementy.
- ▶ Używać tylko programów, które nie rozgrzewają części do temperatury przewyższającej 60°C.

Mycie dozwolone: 

- Pojemnik na skropliny
 - Blacha ociekowa
 - Pojemnik na fusy
 - Mechaniczny wskaźnik poziomu
- Spieniacz mleka z adapterem
- Pojemnik na mleko z pokrywą

Mycie niedozwolone: 

- Zbiornik na wodę
- Pokrywa pojemnika na wodę
- Zaparzacze
- Pokrywa wylotu napojów

14.2 Środki czyszczące

Używać wyłącznie odpowiednich środków czyszczących.

UWAGA!

Nieodpowiednie środki czyszczące mogą uszkodzić powierzchnie urządzenia.

- ▶ Nie należy stosować ostrych ani ciernych środków czyszczących.
- ▶ Nie używać środków czyszczących zawierających alkohol lub spirytus.
- ▶ Nie używać poduszeczek ciernych ani szorstkich gąbek.

Nieodpowiednie środki czyszczące i odkamieniacze mogą uszkodzić urządzenie.

- ▶ Do odkamieniania nie używać czystego kwasu cytrynowego, octu ani środków na bazie octu.
- ▶ Nie używać środków do usuwania kamienia zawierających kwas fosforowy.
- ▶ Stosować tylko specjalnie przystosowane do urządzenia tabletki odkamieniające i czyszczące.
→ "Akcesoria", Strona 113

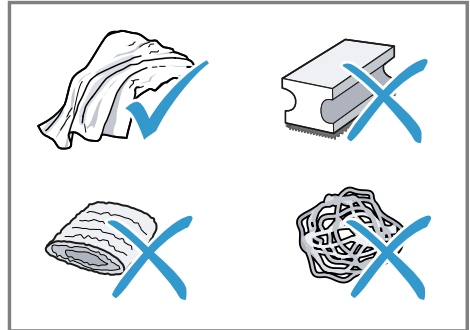

Wskazówki

- Nowe ściereczki gąbkowe należy dokładnie płukać, aby usunąć znajdujące się na nich ewentualnie sole. Sole mogą powodować korozję nalotową powierzchni stali szlachetnej.
- Pozostałości kamienia, kawy, mleka oraz roztworu czyszczącego i odkamieniającego należy zawsze od razu usuwać, aby zapobiec korozji.

14.3 Czyszczenie urządzenia

OSTRZEŻENIE

Ryzyko porażenia prądem!

Wnikająca wilgoć może prowadzić do porażenia prądem.

- ▶ Nigdy nie zanurzać urządzenia lub przewodu sieciowego w wodzie.
- ▶ Na złącze wtykowe urządzenia nie mogą się dostawać ciecze.
- ▶ Nie używać do czyszczenia urządzenia myjek parowych ani ciśnieniowych.

OSTRZEŻENIE

Ryzyko oparzeń!

Niektóre części urządzenia są bardzo gorące.

- ▶ Nigdy nie dotykać gorących części urządzenia.
- ▶ Po użyciu poczekać, aż gorące części urządzenia wystygną.

1. Obudowę, powierzchnie wysoko-połyskowe i panel obsługi czyścić ściereczką z mikrofibry.
2. Po pobraniu napoju wyczyścić wylot miękką, wilgotną ściereczką.
3. Zbiornik na wodę wyflukać świeżą, czystą wodą.
4. Jeżeli urządzenie nie było używane przez dłuższy okres czasu, np. w czasie urlopu, należy wyczyścić całe urządzenie włącznie z jego ruchomymi częściami, takimi jak zaparacz czy pojemnik na wodę.

Uwaga: Przy włączaniu zimnego urządzenia lub jego wyłączeniu po pobraniu kawy urządzenie przepłukuje się automatycznie. W ten sposób system czyści się samoczynnie.

14.4 Czyszczenie pojemnika na skropliny i pojemnika na fusy

Pojemnik na skropliny oraz pojemnik na fusy należy codziennie opróżniać i czyścić, aby wykluczyć powstawanie osadów.

1. Wyciągnąć do przodu pojemnik na skropliny i pojemnik na fusy.
 - Włożyć pojemnik na fusy do pojemnika na skropliny i założyć blachę ociekową.
- Rys. **23**
2. Wyczyścić i wysuszyć wszystkie części.
 - Włożyć pojemnik na fusy do pojemnika na skropliny i założyć blachę ociekową.
 - Włożyć pojemnik na skropliny i pojemnik na fusy do urządzenia.
- Rys. **24**

14.5 Czyszczenie pojemnika na mleko

Pojemnik na mleko powinien być regularnie czyszczony ze względów higienicznych. Pojemnik na mleko można myć w zmywarce. Zastosować się do instrukcji obrazkowej zamieszczonej na początku instrukcji.

→ Rys. **15** - **16**

14.6 Programy serwisowe

Przy wymianie lub wyjmowaniu filtra wody lub w celu dokładnego czyszczenia urządzenia należy korzystać z programów serwisowych. Urządzenie informuje o konieczności wykonania programu serwisowego, np. wyczyszczenia urządzenia.

UWAGA!

Nieprawidłowe lub spóźnione wy-czyszczenie i odkamienienie może spowodować uszkodzenia urządzenia.

- ▶ Natychmiast przeprowadzić proces odkamieniania zgodnie z instrukcją.
- ▶ W kanale na tabletki umieszczać wyłącznie tabletki czyszczące.
- ▶ Nie umieszczać w kanale na tabletki tabletek odkamieniających ani innych środków.

Uwagi

- Wyświetlacz informuje o postępie programu.

- Jeżeli urządzenie jest zablokowane, jego obsługa będzie możliwa dopiero po wykonaniu programu odkamieniania.

Wskazówka: Oprócz automatycznego płukania należy regularnie wyjmować i czyścić zaparzacz.







Korzystanie z programów serwisowych



1. Nacisnąć .
 2. Nacisnąć symbol żądanego programu.
- ✓ Wyświetlacz prowadzi użytkownika przez program.

Przegląd programów serwisowych

W tym miejscu znajduje się przegląd programów serwisowych.

Uwaga: Menu początkowe pokazuje liczbę napojów pozostającą do chwili, w której konieczne będzie wykonanie programu oraz czas trwania programu.

	Filtr INTENZA	Wkładanie, wymiana i wyjmowanie filtra wody.
	Czyszczenie spieniacza mleka	Automatyczne płukanie spieniacza mleka.
	calc'nClean	Połączone czyszczenie i odkamienianie. Oczyszczanie przewodów z resztek kamienia i kawy.
	Czyszczenie	Oczyszczanie przewodów z resztek kawy.
	Odkamienianie	Oczyszczanie przewodów z resztek kamienia.
	Czyszczenie zaparzacza	Wyświetlacz pokazuje w etapach optymalny proces czyszczenia zaparzacza.

	Czyszczenie wylotu napojów	Wyświetlacz pokazuje w etapach optymalny proces czyszczenia wylotu.
	Ochrona przed zamrażaniem	Opróżnianie przewodów w celu ochrony urządzenia albo przed jego transportem lub przechowywaniem.
	Płukanie specjalne	W razie przerwania programu serwisowego, np. wskutek przerwy w zasilaniu prądem, urządzenie płucze się automatycznie. Następnie urządzenie jest znowu gotowe do użycia.

Wskazówki

- Przed uruchomieniem programu "Odkamienianie" lub "calc'nClean" należy przygotować naczynie o pojemności co najmniej 1 l.
- Jeżeli w urządzeniu używany jest filtr wody, wymagane interwały wykonywania programów serwisowych ulegają wydłużeniu.
- Programy "Odkamienianie" i "Czyszczenie" można wykonywać jednocześnie jako program serwisowy "calc'nClean".

15 Usuwanie usterek

Mniejsze usterek urządzenia można usuwać samodzielnie. Przed skontaktowaniem się z serwisem należy się zapoznać z informacjami na temat samodzielnego usuwania usterek. Pozwoli to uniknąć niepotrzebnych kosztów.

OSTRZEŻENIE

Ryzyko porażenia prądem!

Nieprawidłowo przeprowadzone naprawy stanowią poważne zagrożenie.

- ▶ Naprawy urządzenia mogą być wykonywane wyłącznie przez wykwalifikowany personel.
- ▶ Do naprawy urządzenia należy używać wyłącznie oryginalnych części zamiennych.
- ▶ W przypadku uszkodzenia przewodu sieciowego tego urządzenia należy zlecić jego wymianę przez producenta, jego serwis lub przez odpowiednio wykwalifikowaną osobę, co jest koniecznym warunkiem wykluczenia zagrożeń.

Usterka	Przyczyna i rozwiązywanie problemów
Urządzenie przestało reagować.	Usterka urządzenia. <ol style="list-style-type: none"> 1. Odłączyć wtyczkę od gniazda sieciowego i odczekać 60 sek.. 2. Ponownie podłączyć wtyczkę do gniazda sieciowego.
Home ConnectFunkcja nie działa prawidłowo.	Możliwe są różne przyczyny. <ul style="list-style-type: none"> ▶ Wejść na www.home-connect.com.
Urządzenie wydaje tylko wodę, nie wydaje kawy.	Urządzenie nie rozpoznaje pustego pojemnika na kawę ziarnistą. <ul style="list-style-type: none"> ▶ Wsypać do pojemnika kawę ziarnistą. Zatkana komora na kawę w zaparzaczu. <ul style="list-style-type: none"> ▶ Wyczyścić zaparzacz. Ziarna kawy są zbyt oleiste i nie spadają do młynka. <ul style="list-style-type: none"> ▶ Lekko postukać w pojemnik na kawę ziarnistą. ▶ Zmienić gatunek kawy. ▶ Nie używać oleistych ziaren kawy. ▶ Wytrzeć pusty pojemnik na kawę ziarnistą wilgotną ściereczką. Zaparzacz jest nieprawidłowo włożony. <ol style="list-style-type: none"> 1. Sprawdzenie, czy zaparzacz jest prawidłowo założony i stabilnie zablokowany. 2. Przesunąć czerwoną dźwignię do góry i w lewo. 3. Włożyć pokrywę zaparzacza.

Usterka	Przyczyna i rozwiązywanie problemów
Urządzenie nie wytwarza pianki mlecznej.	<p>Zanieczyszczony spieniacz mleka.</p> <ul style="list-style-type: none"> ▶ Nie myć spieniacza mleka w zmywarce. <hr/> <p>Rurka do mleka nie zanurza się w mleku.</p> <ul style="list-style-type: none"> ▶ Użyć więcej mleka. ▶ Sprawdzić, czy rurka do mleka zanurza się w mleku. <hr/> <p>Urządzenie jest silnie zakamienione.</p> <ul style="list-style-type: none"> ▶ Odkamienić urządzenie.
Spieniacz mleka nie zasysa mleka.	<p>Spieniacz mleka nie jest prawidłowo złożony.</p> <ul style="list-style-type: none"> ▶ Prawidłowo złożyć spieniacz mleka. <hr/> <p>Błędna kolejność połączenia pojemnika na mleko i spieniacza mleka.</p> <ul style="list-style-type: none"> ▶ Najpierw włożyć do wylotu spieniacz mleka, a następnie pojemnik na mleko. <hr/> <p>Rurka do mleka nie zanurza się w mleku.</p> <ul style="list-style-type: none"> ▶ Użyć więcej mleka. ▶ Sprawdzić, czy rurka do mleka zanurza się w mleku.
Pianka mleczna jest za zimna.	<p>Mleko jest za zimne.</p> <ul style="list-style-type: none"> ▶ Użyć letniego mleka.
Napój parzony na zimno nie jest dostatecznie zimny.	<p>Woda w zbiorniku na wodę jest ciepła.</p> <ol style="list-style-type: none"> 1. Napełnić zbiornik na wodę świeżą, zimną, niegazowaną wodą pitną. 2. Aby jeszcze mocniej schłodzić napój, można też dodać kostki lodu.
Urządzenie nie wydaje gorącej wody.	<p>Zanieczyszczony spieniacz mleka.</p> <ul style="list-style-type: none"> ▶ Nie myć spieniacza mleka w zmywarce.
Nie można zamontować lub wymontować spieniacza mleka.	<p>Błędna kolejność montażu.</p> <ul style="list-style-type: none"> ▶ Najpierw włożyć spieniacz mleka, a następnie pojemnik na mleko. Przy demontażu najpierw wyjąć pojemnik na mleko, a następnie spieniacz mleka.
Urządzenie nie wydaje napoju.	<p>W filtrze wody znajduje się powietrze.</p> <ol style="list-style-type: none"> 1. Zanurzyć filtr wody z otworem skierowanym do góry w wodzie i poczekać, aż przestaną się z niego wydobywać pęcherzyki powietrza. 2. Ponownie założyć filtr. <ul style="list-style-type: none"> ▶ Prosto i mocno wcisnąć filtr wody do gniazda pojemnika. <hr/> <p>Resztki odkamieniacza zatykają zbiornik na wodę.</p> <ol style="list-style-type: none"> 1. Wyjąć zbiornik na wodę.

Usterka	Przyczyna i rozwiązywanie problemów
Urządzenie nie wydaje napoju.	2. Dokładnie wyczyścić zbiornik na wodę.
Krople wody na wewnętrznym dnie urządzenia.	Pojemnik na skropliny został wyjęty za wcześnie. ▶ Pojemnik na skropliny wyjmować dopiero kilka sekund po pobraniu ostatniego napoju.
Nie można wyjąć zaparacza.	Nie można zwolnić blokady, zaparacz jest zakleszczony. ▶ Wyłączyć i po upływie ok. 3 minut ponownie włączyć urządzenie.
Nie działa młynek.	Zbyt gorące urządzenie. 1. Odłączyć urządzenie od sieci elektrycznej. 2. Zaczekać 1 godzina, aż urządzenie ostygnie.
Mimo pełnego pojemnika na kawę ziarnistą młynek nie miele kawy.	Ziarna kawy są zbyt oleiste i nie spadają do młynka. ▶ Lekko postukać w pojemnik na kawę ziarnistą. ▶ Zmienić gatunek kawy. ▶ Nie używać oleistych ziaren kawy. ▶ Wyrzucić pusty pojemnik na kawę ziarnistą wilgotną ściereczką.
Duże różnice jakości kawy lub pianki mlecznej.	Urządzenie jest zakamienione. ▶ Odkamienić urządzenie.
Różnice jakości pianki mlecznej.	Jakość pianki mlecznej zależy od rodzaju użytego mleka lub napoju roślinnego. ▶ Jakość można zoptymalizować przez dobranie odpowiedniego rodzaju mleka lub napoju roślinnego.
Kawa nie jest wydawana lub wycieka kroplami.	Został ustawiony zbyt drobny stopień zmielenia. ▶ Ustawić grubszy stopień zmielenia. → <i>"Ustawianie stopnia zmielenia", Strona 118</i>
Nie zostaje osiągnięta ustawiona ilość napoju.	Urządzenie jest silnie zakamienione. ▶ Odkamienić urządzenie. W filtrze wody znajduje się powietrze. 1. Zanurzyć filtr wody z otworem skierowanym do góry w wodzie i zaczekać, aż przestaną się z niego wydobywać pęcherzyki powietrza. 2. Ponownie założyć filtr.
	Urządzenie jest brudne. ▶ Wyczyścić zaparacz. ▶ Odkamienić i wyczyścić urządzenie.

Usterka	Przyczyna i rozwiązywanie problemów
Kawa nie ma kremowej pianki.	<p>Nie został użyty optymalny gatunek kawy.</p> <ul style="list-style-type: none"> ▶ Używać kawy o większej zawartości ziaren robusty. ▶ Użyć ciemniej palonej kawy.
	<p>Ziarna kawy nie są już świeżo wypalone.</p> <ul style="list-style-type: none"> ▶ Należy używać świeżych ziaren kawy.
	<p>Stopień zmielenia nie jest dostosowany do kawy ziarnistej.</p> <ul style="list-style-type: none"> ▶ Ustawić drobniejszy stopień zmielenia. → "Ustawianie stopnia zmielenia", Strona 118
Kawa jest za kwaśna.	<p>Został ustawiony zbyt gruby stopień zmielenia.</p> <ul style="list-style-type: none"> ▶ Ustawić drobniejszy stopień zmielenia. → "Ustawianie stopnia zmielenia", Strona 118
	<p>Nie został użyty optymalny gatunek kawy.</p> <ul style="list-style-type: none"> ▶ Używać kawy o większej zawartości ziaren robusty. ▶ Użyć ciemniej palonej kawy.
Kawa jest za gorzka.	<p>Został ustawiony zbyt drobny stopień zmielenia.</p> <ul style="list-style-type: none"> ▶ Ustawić grubszy stopień zmielenia. → "Ustawianie stopnia zmielenia", Strona 118
	<p>Nie został użyty optymalny gatunek kawy.</p> <ul style="list-style-type: none"> ▶ Zmienić gatunek kawy.
Kawa ma przypalony smak.	<p>Został ustawiony zbyt drobny stopień zmielenia.</p> <ul style="list-style-type: none"> ▶ Ustawić grubszy stopień zmielenia. → "Ustawianie stopnia zmielenia", Strona 118
	<p>Nie został użyty optymalny gatunek kawy.</p> <ul style="list-style-type: none"> ▶ Zmienić gatunek kawy.
	<p>Za wysoka temperatura zaparzania.</p> <ul style="list-style-type: none"> ▶ Ustawić niższą temperaturę zaparzania.
Fusy nie mają zwartej konsystencji i są zbyt mokre.	<p>Nie jest ustawiony optymalny stopień zmielenia.</p> <ul style="list-style-type: none"> ▶ Ustawić grubszy lub drobniejszy stopień zmielenia. → "Ustawianie stopnia zmielenia", Strona 118
	<p>Ziarna kawy są zbyt oleiste.</p> <ul style="list-style-type: none"> ▶ Użyć innego rodzaju kawy ziarnistej.
Na wyświetlaczu pojawia się wskazanie "Proszę założyć zaparacz".	<p>Nieprawidłowo założona pokrywą.</p> <ol style="list-style-type: none"> 1. Sprawdzenie, czy zaparacz jest prawidłowo założony i stabilnie zablokowany. 2. Przesunąć czerwoną dźwignię do góry i w lewo. 3. Włożyć pokrywę zaparacza.

Usterka	Przyczyna i rozwiązywanie problemów
Na wyświetlaczu wi- dać symbol "Proszę napełnić zbiornik na wodę.", mimo że zbiornik na wodę jest pełny.	Nieprawidłowo założony zbiornik na wodę. ▶ Prawidłowo włożyć pojemnik na wodę.
	Gazowana woda w zbiorniku na wodę. ▶ Napełnić zbiornik na wodę czystą wodą pitną.
	Zakleszczony pływak w pojemniku na wodę. 1. Wyjąć zbiornik na wodę. 2. Dokładnie wyczyścić zbiornik na wodę.
	Nowy filtr wody nie został przepłukany zgodnie z in- strukcją. 1. Przepłukać filtr wody zgodnie z instrukcją. 2. Zainstalować filtr wody.
	W filtrze wody znajduje się powietrze. 1. Zanurzyć filtr wody z otworem skierowanym do góry w wodzie i zaczekać, aż przestaną się z niego wy- dobywać pęcherzyki powietrza. 2. Ponownie założyć filtr.
	Stary filtr wody. ▶ Założyć nowy filtr wody.
	Osady kamienia znajdujące się w zbiorniku na wodę spowodowały zatkanie układu. 1. Dokładnie wyczyścić zbiornik na wodę. 2. Rozpocząć program odkamieniania.
Na wyświetlaczu poja- wia się wskazanie "Proszę wyczyścić za- parzacz."	Zaparzacz jest brudny. ▶ Wyczyścić zaparzacz. Utrudniony ruch mechanizmu zaparzacza. ▶ Wyczyścić zaparzacz.
Na wyświetlaczu poja- wia się wskazanie "Za wysokie lub za niskie napięcie".	Występują problemy z zasilaniem napięciem. ▶ Używać urządzenia tylko przy 220 - 240 V.
Na wyświetlaczu poja- wia się wskazanie "Błąd w systemie wo- dy. Proszę ponownie uruchomić urządze- nie."	Usterka urządzenia. 1. Odłączyć wtyczkę od gniazda sieciowego i odcze- kać 60 sek.. 2. Ponownie podłączyć wtyczkę do gniazda sieciowe- go.
Wyświetlacz pokazuje bardzo często "Proszę wykonać program calc'nClean!".	Zmięczona woda zawiera jeszcze niewielkie ilości ka- mienia. 1. Założyć nowy filtr wody. 2. Odpowiednio ustawić twardość wody.

Usterka	Przyczyna i rozwiązywanie problemów
Wyświetlacz pokazuje bardzo często "Proszę wykonać program calc'nClean!".	<p data-bbox="376 156 1009 209">Użyto nieprawidłowego odkamieniacza lub za małej ilości odkamieniacza.</p> <ul data-bbox="376 213 1042 268" style="list-style-type: none"><li data-bbox="376 213 1042 268">▶ Do odkamieniania stosować wyłącznie odpowiednie tabletki. <hr/> <p data-bbox="376 284 997 311">Program serwisowy nie został wykonany do końca.</p> <ul data-bbox="376 316 1009 403" style="list-style-type: none"><li data-bbox="376 316 1009 368">▶ Uruchomić program serwisowy "Płukanie specjalne". <p data-bbox="404 373 863 403">→ "Programy serwisowe", Strona 126</p>

16 Transport, przechowywanie i utylizacja

16.1 Aktywacja zabezpieczenia przed mrozem

Podczas transportu i przechowywania urządzenie należy chronić przed mrozem.

UWAGA!

Podczas transportu i przechowywania może dojść do uszkodzenia urządzenia przez resztki cieczy znajdujące się w urządzeniu.

- ▶ Przed transportem lub rozpoczęciem przechowywania urządzenia opróżnić układ wody.
1. Wykonać program "Ochrona przed zamarzaniem".
 2. Odłączyć urządzenie od sieci elektrycznej.

16.2 Utylizacja zużytego urządzenia

Przyjazna dla środowiska utylizacja urządzenia pozwala odzyskać wartościowe surowce.

1. Odłączyć wtyczkę przewodu sieciowego od gniazda sieciowego.
2. Przeciąć przewód sieciowy.
3. Urządzenie utylizować zgodnie z przepisami o ochronie środowiska naturalnego.

Informacje o aktualnych możliwościach utylizacji można uzyskać od sprzedawcy lub w urzędzie miasta lub gminy.



To urządzenie jest oznaczone zgodnie z Dyrektywą Europejską 2012/09/UE oraz polską Ustawą z dnia 29

lipca 2005r. „O zużytym sprzęcie elektrycznym i elektronicznym” (Dz.U. z 2005 r. Nr 180, poz. 1495) symbolem przekreślonego kontenera na odpady. Takie oznakowanie informuje, że sprzęt ten, po okresie jego użytkowania nie może być umieszczany łącznie z innymi odpadami pochodzącymi z gospodarstwa domowego. Użytkownik jest zobowiązany do oddania go prowadzącym zbieranie zużytego sprzętu elektrycznego i elektronicznego. Prowadzący zbieranie, w tym lokalne punkty zbiórki, sklepy oraz gminne jednostka, tworzą odpowiedni system umożliwiający oddanie tego sprzętu. Właściwe postępowanie ze zużytym sprzętem elektrycznym i elektronicznym przyczynia się do uniknięcia szkodliwych dla zdrowia ludzi i środowiska naturalnego konsekwencji, wynikających z obecności składników niebezpiecznych oraz niewłaściwego składowania i przetwarzania takiego sprzętu.

17 Serwis

Istotne z punktu widzenia funkcjonalności oryginalne części zamienne zgodne z odpowiednim zarządzeniem w sprawie ekoprojektu dostępne są w naszym serwisie przez okres co

pl Dane techniczne

najmniej 7 lat od daty wprowadzenia urządzenia na rynek na terenie Europejskiego Obszaru Gospodarczego.

Uwaga: W ramach warunków gwarancji producentkiej usługi serwisu są nieodpłatne.

Dokładne informacje na temat okresu i warunków gwarancji można uzyskać od naszego serwisu, od sprzedawcy urządzenia lub na naszej stronie internetowej.

Kontaktując się z serwisem należy podać numer produktu (E-Nr), numer fabryczny (FD) i numer porządkowy (Z-Nr.) urządzenia.

Dane kontaktowe serwisu można znaleźć tutaj lub w dołączonym wykazie punktów serwisowych albo na naszej stronie internetowej.

17.1 Numer produktu (E-Nr.), numer fabryczny (FD) i numer porządkowy (Z-Nr.)

Numer produktu (E-Nr.), numer fabryczny (FD) i numer porządkowy (Z-Nr.) znajdują się na tabliczce znamionowej urządzenia.

Dane urządzenia i numer telefonu serwisu można zanotować oddzielnie, aby zapewnić sobie do nich szybki dostęp.

18 Dane techniczne

Napięcie	220–240 V ~
Częstotliwość	50 Hz
Moc przyłącza	1500 W
Maksymalne ciśnienie pompy, statyczne	20 bar

Maksymalna pojemność zbiornika na wodę (bez filtra)	2,6 l
Maksymalna pojemność pojemnika na kawę ziarnistą	350 g
Długość przewodu sieciowego	100 cm
Wysokość urządzenia	38 cm
Szerokość urządzenia	30 cm
Głębokość urządzenia	46,7 cm
Ciężar pustego urządzenia	9 kg
Rodzaj młynka	Ceramiczny

Ten produkt zawiera źródła światła klas energetycznych D i F. Źródła światła są dostępne jako część zamienna i mogą być wymieniane tylko przez przeszkolony i wykwalifikowany personel.

18.1 Informacje o oprogramowaniu wolnym i otwartym

Ten produkt zawiera komponenty programowe, które są licencjonowane przez właścicieli praw autorskich jako oprogramowanie wolne lub otwarte.

Informacje dotyczące odpowiednich licencji są zapisane w urządzeniu AGD. Dostęp do informacji dotyczących licencji jest też możliwy za pośrednictwem aplikacji Home Connect: „Profil -> Informacje prawne -> Informacje dotyczące licencji”.¹ Informacje dotyczące licencji można też pobrać ze strony dedykowanej odpowiedniej marce produktów. (Proszę znaleźć na stronie dedykowanej produktowi model posiadanego urządzenia i dalsze dokumenty.) Alternatyw-

¹ Zależnie od wyposażenia urządzenia

nie odpowiednie informacje można uzyskać pod adresem ossrequest@bshg.com albo od firmy BSH Hausgeräte GmbH, Carl-Wery-Str. 34, D-81739 München.

Kod źródłowy jest udostępniany na żądanie.

Odpowiednie żądanie należy wysłać na adres ossrequest@bshg.com albo na adres BSH Hausgeräte GmbH, Carl-Wery-Str. 34, D-81739 München. Temat: „OSSREQUEST“

Koszty opracowania zapytania będą fakturowane klientowi. Oferta ta jest ważna w ciągu trzech lat od daty zakupu urządzenia wzgl. co najmniej przez okres, przez który producent zapewnia dostępność pomocy technicznej i części zamiennych dla tego urządzenia.

19 Deklaracja zgodności

BSH Hausgeräte GmbH oświadcza niniejszym, że urządzenie wyposażone w funkcję Home Connect spełnia istotne wymagania oraz pozostałe właściwe postanowienia dyrektywy 2014/53/EU.

Pełny tekst deklaracji zgodności RED jest dostępny w Internecie pod adresem siemens-home.bsh-group.com na stronie poświęconej urządzeniu w zakładce zawierającej dokumenty dodatkowe.



2,4-GHz-pasmo (2400–2483,5 MHz):
maks. 100 mW
Pasmo 5 GHz (5150–5350 MHz +
5470–5725 MHz): maks. 200 mW



BE	BG	CZ	DK	DE	EE	IE	Is	ES
FR	HR	IT	CY	LI	LV	LT	LU	HU
MT	NL	AT	PL	PT	RO	SI	SK	FI
SE	NO	CH	TR	IS	UK (NI)			

Sieć bezprzewodowa 5 GHz (Wi-Fi): Wyłącznie do użytku wewnątrz pomieszczeń.

AL	BA	MD	ME	MK	RS	UK	UA
----	----	----	----	----	----	----	----

Sieć bezprzewodowa 5 GHz (Wi-Fi): Wyłącznie do użytku wewnątrz pomieszczeń.

Další informace naleznete v Digitální uživatelské příručce.



Obsah

1 Bezpečnost.....	140		
1.1 Všeobecné pokyny.....	140		
1.2 Použití k určenému účelu.....	140		
1.3 Omezení okruhu uživatelů.....	140		
1.4 Bezpečnostní pokyny.....	140		
2 Ochrana životního prostředí a úspora.....	144		
2.1 Likvidace obalu.....	144		
2.2 Úspora energie.....	144		
3 Instalace a připojení.....	144		
3.1 Rozsah dodávky.....	144		
3.2 Instalace a připojení spotřebiče.....	144		
4 Seznámení.....	145		
4.1 Spotřebič.....	145		
4.2 Ovládací prvky.....	145		
5 Příslušenství.....	146		
6 Před prvním použitím.....	146		
6.1 Příprava a čištění spotřebiče..	146		
6.2 Kontrola tvrdosti vody.....	146		
6.3 Přehled stupňů tvrdosti vody..	147		
6.4 Vodní filtr.....	147		
6.5 První uvedení do provozu.....	148		
6.6 Všeobecné pokyny.....	148		
7 Základní ovládání.....	148		
7.1 Zapnutí nebo vypnutí spotřebiče.....	148		
7.2 Odběr nápoje.....	149		
7.3 doubleShot a tripleShot.....	149		
7.4 Slow Brew a Cold Brew.....	149		
		7.5 Odběr kávového nápoje s mlékem.....	149
		7.6 Odběr dvou šálků najednou..	150
8 Mlýnek.....	150		
8.1 Nastavení stupně mletí.....	150		
9 Dětská pojistka.....	151		
9.1 Aktivace dětské pojistky.....	151		
9.2 Deaktivace dětské pojistky....	151		
10 Ohřev šálku¹.....	151		
10.1 Aktivace a deaktivace ohřevu šálků ¹	151		
11 Oblíbené.....	151		
11.1 Uložení nápoje z výběru nápoje.....	152		
11.2 Uložení nápoje v menu.....	152		
11.3 Změna nastavení nápojů.....	152		
11.4 Vymazání oblíbených.....	152		
11.5 Třídění oblíbených.....	152		
12 Home Connect.....	152		
12.1 Konfigurace aplikace Home Connect.....	153		
12.2 Nastavení Home Connect ...	153		
12.3 Home Connect Nastavení ...	153		
12.4 Vzdálená diagnostika.....	154		
12.5 Ochrana údajů.....	154		
13 Základní nastavení.....	154		
13.1 Změna základních nastavení.....	154		
13.2 Přehled základních nastavení.....	154		

¹ V závislosti na vybavení spotřebiče

14 Čištění a ošetřování	156
14.1 Způsobilost mytí v myčce nádobí	156
14.2 Čisticí prostředky.....	156
14.3 Čištění spotřebiče	157
14.4 Čištění odkapávací misky a zásobníku na kávovou sed- linu	157
14.5 Čištění nádoby na mléko	158
14.6 Servisní programy	158
15 Odstranění poruch	160
16 Přeprava, uskladnění a likvi- dace	165
16.1 Aktivace ochrany před mrazem.....	165
16.2 Likvidace starého spotřebi- če.....	165
17 Zákaznický servis.....	165
17.1 Označení produktu (E-č.), výrobní číslo (FD) a identifi- kační číslo (Z-č.).....	165
18 Technické údaje	166
18.1 Informace o nezávislém a Open Source software	166
19 Prohlášení o shodě	166



1 Bezpečnost

Dodržujte následující bezpečnostní pokyny.

1.1 Všeobecné pokyny

- Pečlivě si přečtěte tento návod.
- Uschovejte návod a také informace o výrobku pro pozdější použití nebo pro následujícího majitele.
- V případě poškození při přepravě spotřebič nepřipojujte.

1.2 Použití k určenému účelu

Spotřebič používejte pouze:

- pro přípravu horkých nápojů.
- K přípravě za studena připravovaných nápojů.
- pro soukromé použití v domácnosti a v uzavřených místnostech domova.
- do maximální nadmořské výšky 2000 m nad mořem.

1.3 Omezení okruhu uživatelů

Tento spotřebič mohou používat děti starší 8 let a osoby s omezenými fyzickými, senzorickými nebo duševními schopnostmi nebo s nedostatečnými zkušenostmi a/nebo znalostmi, pokud jsou pod dohledem nebo byly instruovány o bezpečném použití spotřebiče a pochopily z toho vyplývající nebezpečí.

Děti si nesmí se spotřebičem hrát.

Čištění a údržbu nesmí provádět děti. Výjimka: děti starší 8 let a pod dozorem dospělé osoby.

Dětem mladším 8 let zabraňte v přístupu ke spotřebiči a přívodnímu kabelu.

1.4 Bezpečnostní pokyny

VÝSTRAHA – Nebezpečí udušení!

Děti si mohou obalový materiál přetáhnout přes hlavu nebo se do něj zamotat a udusit se.

- ▶ Obalový materiál uchovávejte mimo dosah dětí.

- ▶ Nedovolte dětem, aby si hrály s obalovým materiálem. Děti mohou vdechnout nebo spolknout malé části a udusit se.
- ▶ Malé části uchovávejte mimo dosah dětí.
- ▶ Nedovolte dětem, aby si hrály s malými částmi.

⚠ VÝSTRAHA – Nebezpečí úrazu elektrickým proudem!

Neodborné instalace jsou nebezpečné.

- ▶ Spotřebič zapojte a používejte pouze v souladu s údaji na typovém štítku.
- ▶ Spotřebič zapojte do sítě střídavého proudu jen pomocí předpisově instalované zásuvky s uzemněním.
- ▶ Systém ochranných vodičů elektrické domovní instalace musí být instalován podle předpisů.

Poškozený spotřebič nebo poškozený síťový kabel je nebezpečný.

- ▶ V žádném případě nepoužívejte poškozený spotřebič.
- ▶ Nikdy nepoužívejte spotřebič s natrženým nebo zlomeným povrchem.
- ▶ Při odpojování spotřebiče z elektrické sítě nikdy netahejte za síťový kabel. Vždy tahejte za síťovou zástrčku síťového kabelu.
- ▶ Pokud je spotřebič nebo síťový kabel poškozený, ihned odpojte síťovou zástrčku ze zásuvky nebo vypněte pojistku v pojistkové skříňce.
- ▶ Kontaktujte zákaznický servis. → *Strana 165*

Neodborné opravy jsou nebezpečné.

- ▶ Opravy spotřebiče smí provádět pouze odborný personál, který je k tomu vyškolený.
- ▶ K opravě spotřebiče se smí používat pouze originální náhradní díly.
- ▶ Pokud je síťový kabel tohoto spotřebiče poškozený, musí ho vyměnit výrobce, jeho zákaznický servis nebo podobně kvalifikovaná osoba, aby se zabránilo ohrožení.

Pokud do zařízení pronikne vlhkost, může to způsobit úraz elektrickým proudem.

- ▶ Spotřebič nebo síťový kabel nikdy neponořujte do vody.
- ▶ Na konektorové spojení spotřebiče nesmí přetéct žádná kapalina.
- ▶ Spotřebič používejte pouze v uzavřených místnostech.

- ▶ Spotřebič nikdy nevystavujte velkému teplu a vlhkosti.
- ▶ Při čištění spotřebiče nepoužívejte parní nebo vysokotlaké čističe.

⚠ VÝSTRAHA – Nebezpečí požáru!

Spotřebič se zahřívá.

- ▶ Spotřebič dostatečně větrejte.
- ▶ Spotřebič nikdy neprovozujte ve skříni.

Použití prodlužovacího síťového kabelu a neschválených adaptérů je nebezpečné.

- ▶ Nepoužívejte prodlužovací kabely ani rozbočky.
- ▶ Používejte pouze adaptéry a síťové kabely schválené výrobcem.
- ▶ Pokud je síťový kabel příliš krátký a k dispozici není žádný delší síťový kabel, kontaktujte odbornou společnost, aby přizpůsobila el. instalace domácnosti.

⚠ VÝSTRAHA – Nebezpečí popálení!

Některé díly spotřebiče se velmi zahřívají.

- ▶ Nikdy se nedotýkejte horkých dílů spotřebiče.
- ▶ Po použití nechte horké díly spotřebiče před dotykem vychladnout.

⚠ VÝSTRAHA – Nebezpečí opaření!

Čerstvě připravené nápoje jsou velmi horké.

- ▶ V případě potřeby nechte nápoje vychladnout.
- ▶ Zabraňte kontaktu pokožky s unikajícími tekutinami a parami.

Spuštění na dálku bez dozoru prostřednictvím aplikace Home Connect může způsobit popálení třetích osob.

- ▶ Během výdeje nápoje nesahejte pod dávkovač nápojů.
- ▶ Osoby, obzvláště děti držte mimo dosah spotřebiče.

⚠ VÝSTRAHA – Nebezpečí zranění!

Chybné použití spotřebiče může ohrozit uživatele.

- ▶ Aby se zabránilo poranění, spotřebič používejte jen v souladu s určením.

Pohmoždění prstů při zavírání dvířek spotřebiče.

- ▶ Při zavírání dvířek spotřebiče dávejte pozor na prsty.

Mlýnek se otáčí.

- ▶ Nikdy nesahejte do mlýnku.

⚠ VÝSTRAHA – Nebezpečí: Magnetismus!

Spotřebič obsahuje trvalé magnety. Tyto magnety mohou ovlivnit elektronické implantáty, např. kardiostimulátory nebo inzulinové dávkovače.

- ▶ Osoby používající elektronické implantáty musí od spotřebiče dodržovat minimální odstup 10 cm.
- ▶ Minimální odstup 10 cm dodržujte také od vyjmuté nádržky na vodu.

⚠ VÝSTRAHA – Nebezpečí poškození zdraví!

Během filtrování se může mírně zvýšit obsah draslíku, který může mít vliv na pacienty s dialýzou a osoby s onemocněním ledvin.

- ▶ V případě onemocnění ledvin nebo speciální draslíkové diety před použitím kontaktujte lékaře.

Nečistoty na spotřebiči mohou ohrozit zdraví.

- ▶ Dodržujte hygienické pokyny pro čištění spotřebiče.

Voda z obvodu teplé vody může ohrozit zdraví.

- ▶ Spotřebič používejte výhradně s čerstvou, studenou a neperlivou pitnou vodou.

2 Ochrana životního prostředí a úspora

2.1 Likvidace obalu

Obalový materiál je ekologický a lze ho recyklovat.

- ▶ Jednotlivé složky likvidujte rozdělené podle druhů.

2.2 Úspora energie

Při dodržování těchto upozornění spotřebojete váš spotřebič méně energie.

Interval pro automatické vypnutí nastavte na nejmenší hodnotu.

- ✓ Pokud se spotřebič nepoužívá, vypne se dříve.
→ "Základní nastavení", Strana 154

Výdej nápoje nepřerušujte předčasně.

- ✓ Ohřáté množství vody nebo mléka se optimálně využije.

Pravidelně provádějte odvápnění spotřebiče.

- ✓ Vápené usazeniny zvyšují spotřebu energie.

3 Instalace a připojení

3.1 Rozsah dodávky

Po vybalení zkontrolujte všechny díly na poškození vzniklá při přepravě a jejich kompletnost.

Poznámka: V závislosti na typu spotřebiče je přiloženo různé příslušenství. Toto příslušenství je označeno čárkovaným rámem.

→ Obr. **1**

A	Plně automatický kávovar
B	Nádoba na mléko
C	Hadička na mléko
D	Adaptér pro nádobu na mléko ¹
E	Návod k použití
F	Pomůcka pro vsazení vodního filtru
G	Odvápňovací tableta ¹
H	Čisticí tableta ¹
I	Vodní filtr
J	Proužek pro testování tvrdosti vody

¹ V závislosti na vybavení spotřebiče

3.2 Instalace a připojení spotřebiče

POZOR!

Nebezpečí poškození spotřebiče. Při neodborném uvedení spotřebiče do provozu může dojít k poškození spotřebiče.

- ▶ Spotřebič používejte pouze v prostorách bez mrazu.
- ▶ Pokud byl spotřebič přepravován nebo skladován pod 0 °C, vyčkejte před uvedením do provozu 3 hodiny při pokojové teplotě.
- ▶ Po každém připojení vyčkejte cca 5 sekund.

1. Spotřebič umístěte na rovnou a vodotěsnou plochu s dostatečnou nosností.

2. Spotřebič připojte pomocí síťové zástrčky k předpisově instalované uzemněné zásuvce.

4 Seznámení

4.1 Spotřebič

Zde naleznete přehled součástí vašeho spotřebiče.

Poznámka: V závislosti na typu přístroje jsou možné odchylky v barvách a jednotlivých detailech.

→ Obr. **2**

1	Nádoba na mléko
2	Dotyková políčka
3	Ohřev šálku ¹
4	Víko na uchování aroma
5	Zásobník na kávová zrna
6	Otočný volič nastavení stupně mletí
7	Příhrádka na tablety
8	Víko nádržky na vodu
9	Nádržka na vodu
10	Dotykový displej
11	Dviřka spařovacího prostoru
12	Osvětlení šálků
13	Typový štítek
14	Mléčný systém
15	Kryt výpusti nápojů
16	Odkapávací miska





¹ V závislosti na vybavení spotřebiče

4.2 Ovládací prvky

Zde najdete přehled ovládacích prvků vašeho spotřebiče.





Dotyková políčka

Zde najdete přehled symbolů, které jsou vždy vidět.





	Zapněte nebo vypněte spotřebič.
	Odeberte dva šálky.
	Otevřete nebo opusťte servisní programy.
	Otevřete nebo opusťte nastavení.

Dotykový displej

Dotykový displej je jak ukazatelem, tak také ovládacím prvkem.

	Zvolte uložené nápoje s osobním nastavením. → <i>Strana 151</i>
	Zvolte standardní nápoje.
	Zvolte základní nápoje, které je možné rozšířit ve spojení s aplikací Home Connect.
	Ohřívач šálků je zapnutý.
	Spotřebič je spojený s Home Connect.

Poznámka: U zapnutého spotřebiče máte k dispozici další možnosti obsluhy pomocí příslušných ukazatelů a hlášení, např. nastavení nápojů.

	Nastavte intenzitu.
	Nastavte množství náplně.
	Nastavte podíl mléka.
	Nastavte aroma.
	Nastavte teplotu.

5 Příslušenství

Používejte originální příslušenství. Je přizpůsobené pro váš spotřebič.

Příslušenství	Obchod	Zákaznický servis
Čisticí tablety	TZ80001A	00312097
	TZ80001B	00312098
Odvápňovací tablety	TZ80002A	00312094
	TZ80002B	00312095
Vodní filtr	TZ70003	00575491
Vodní filtr, balení po 3 kusech	TZ70033A	-
Hadřík z mikrovlákna	-	00460770
Sada údržby	TZ80004A	00312105
	TZ80004B	00312106
Adaptér pro nádobu na mléko	TZ70001	17006005

6 Před prvním použitím

Připravte spotřebič pro použití.

6.1 Příprava a čištění spotřebiče

Odstraňte ochranné fólie a vyčistěte spotřebič a jednotlivé části. Postupujte podle obrázkových pokynů na začátku tohoto návodu.

POZOR!

Nevhodná kávová zrna mohou způsobit ucpaní mlýnku.

- ▶ Používejte pouze pražené směsi na espresso nebo jiné směsi vhodné pro automatické kávovary.
- ▶ Nepoužívejte leštěná kávová zrna.
- ▶ Nepoužívejte karamelizovaná kávová zrna.
- ▶ Nepoužívejte kávová zrna upravená dalšími cukernatými přísadami.
- ▶ Nenaplňujte mletou kávou.

→ Obr. **3** - **22**

Poznámka: Nádržku na vodu plňte denně čerstvou, studenou a neperlivou pitnou vodou.

Tip: Pro zachování optimální kvality skladujte kávová zrna v chladu a uzavřená.

Kávová zrna můžete několik dní uchovávat v zásobníku na kávová zrna, aniž by ztratila své aroma.

6.2 Kontrola tvrdosti vody

Správné nastavení tvrdosti vody je důležité, aby váš spotřebič včas oznámil, kdy musí být odvápněn. Tvrdost vody můžete stanovit pomocí přiloženého testovacího proužku nebo u místního dodavatele vody.

1. Testovací proužek krátce ponořte do čerstvé vody z vodovodu.
2. Testovací proužek nechte okapat.
3. Tvrdost vody odečtete na testovacím proužku podle 1 minuta.
→ "Přehled stupňů tvrdosti vody", Strana 147

Poznámka: Testovací proužek použijte také v případě instalovaného zařízení na změkčování vody, protože tato zařízení generují různé tvrdosti vody.

Tipy

- Nastavení můžete kdykoli změnit. → "Základní nastavení", Strana 154
- Je-li tvrdost vody vyšší než 21 °dH (3,8 mmol/l), můžete nádržku na vodu naplnit předfiltrovanou vodou, aby se snížily usazeniny vodního kamene v nádržce na vodu.

6.3 Přehled stupňů tvrdosti vody

V tabulce je zobrazeno přiřazení stupňů ke stupňům tvrdosti vody.

Stupeň	Nastavení kroužku na filtru INTENZA	Německá tvrdost v °dH	Celková tvrdost v mmol/l
1	A	1 - 7	< 1,3
2	A	8 - 14	1,3 - 2,5
3	B	15 - 21	2,5 - 3,8
4 ¹	C	22 - 30	> 3,8

¹ Tovární nastavení

6.4 Vodní filtr

Použitím vodního filtru snížíte tvorbu vápených usazenin a nečistot ve vodě.

Obsah vápna ve vodě ovlivňuje aroma a pěnu kávy. Na spodní straně vodního filtru BRITA INTENZA se nachází aromakroužek. K nastavení optimálního stupně aroma vaší vody z vodovodu otočte aromakroužek.

Použití vodního filtru

POZOR!

Možné poškození spotřebiče vápenatými usazeninami.

- ▶ Vodní filtr měňte včas.
- ▶ Vodní filtr vyměňte nejpozději po 2 měsíce.
- ▶ Dodržujte hlášení na displeji.

1. Stiskněte .
2. Stiskněte "Filtr INTENZA" a postupujte podle pokynů na displeji.

Výměna nebo odebrání vodního filtru

Svůj přístroj můžete provozovat také bez vodního filtru.

1. Stiskněte .
2. Stiskněte "Filtr INTENZA".
3. Stiskněte "Vyměnit" nebo "Odstranit" a postupujte podle pokynů na displeji.

Poznámky

- Použitý vodní filtr zlikvidujte podle místních platných podmínek.
- Náhradní vodní filtr skladujte vždy originálně zapečetěný na chladném a suchém místě.

Tipy

- Svůj vodní filtr měňte také z hygienických důvodů.
- Při použití vodního filtru musíte svůj spotřebič odvápnovat méně často.
- Při použití vodního filtru získáte chutnější kávové nápoje.

- Pokud jste svůj spotřebič delší dobu nepoužívali, např. v době dovolené, vložený vodní filtr propláchněte před použitím odběrem šálku horké vody.
- Vodní filtr můžete zakoupit v prodejnách nebo u zákaznického servisu.
→ "Příslušenství", Strana 146

6.5 První uvedení do provozu

Po připojení k elektrickému proudu proveďte nastavení pro první uvedení do provozu. První uvedení do provozu se zobrazí jen při prvním zapnutí nebo po resetování na tovární nastavení.

1. Pomocí  zapněte spotřebič.
 2. Postupujte podle pokynů na displeji.
- ✓ Displej Vás provede programem.

Poznámky

- Pokud nyní chcete seřadit Home Connect, postupujte podle pokynů v aplikaci Home Connect.
→ "Nastavení Home Connect", Strana 153
- Pokud je zvoleno "Demo režim", fungují pouze indikace na displeji. Nemůžete odebrat nápoj nebo provést program.

6.6 Všeobecné pokyny

Pro optimální využití vašeho přístroje dodržujte pokyny.

Poznámky

- Příklad je z výroby standardním nastavením naprogramován na optimální provoz.
- Mlýnek je z výroby nastaven na optimální provoz. Pokud káva jen kape, je příliš slabá nebo tvoří málo pěny, můžete během provozu mlýnku stupeň mletí přizpůsobit.
→ "Nastavení stupně mletí", Strana 150

- Během provozu se mohou u větracích výřezů a u víka přihrádky na tablety tvořit kapky vody.
- Pokud spotřebič po určitou dobu neovládáte, spotřebič se automaticky vypne. Doba trvání můžete změnit v základních nastaveních.
→ Strana 154
- Ze spotřebiče může z technických důvodů unikat pára.

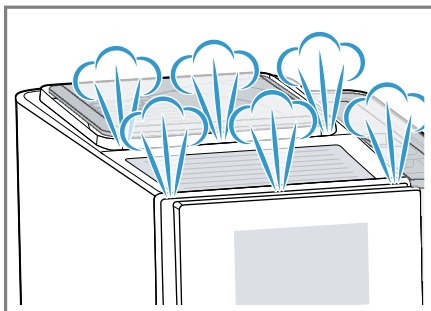

- První nápoj ještě nemá plné aroma, pokud:
 - spotřebič používáte poprvé.
 - jste provedli servisní program.
 - jste spotřebič delší dobu nepoužívali.

Tento nápoj nepijte.

Tip: Trvale jemnou pěnu získáte po uvedení spotřebiče do provozu a odběru několika šálků.

7 Základní ovládání

7.1 Zapnutí nebo vypnutí spotřebiče

- ▶ Stiskněte .

Při zapnutí se na displeji zobrazí logo. Při zapnutí a vypnutí se spotřebič propláchně automaticky. Při vypnutí spotřebič při čištění vypouští páru do odkapávací misky. Pokud je spotřebič při zapnutí

ještě teplý nebo nebyl před vypnutím odebrán žádný nápoj, spotřebič se nepropláchne.

7.2 Odběr nápoje

Dozvíte se, jak si připravíte nápoj podle své volby.

VÝSTRAHA **Nebezpečí opaření!**

Čerstvě připravené nápoje jsou velmi horké.

- ▶ V případě potřeby nechte nápoje vychladnout.
- ▶ Zabraňte kontaktu pokožky s unikajícími tekutinami a parami.

Poznámky

- U některých nastavení je káva připravována v několika krocích. Počkejte, dokud není celý proces ukončen.
- Pokud odebíráte nápoj s mlékem, vždy uzavřete nádobu na mléko naplněnou mlékem nebo adaptér na mléko s kartonem mléka.
- Nádobu na mléko nebo adaptér na mléko můžete připojit jen tehdy, pokud je namontovaný mléčný systém s adaptérem a hadičkou v krytu výpusti nápojů.
- Nádoba na mléko je vyvinuta speciálně pro tento spotřebič. Nádobu na mléko používejte výhradně pro uskladnění mléka v domácnosti a v lednici.
- Pokud není mléčný systém vyčištěn, mohou při odběru horké vody unikat také nepatrné zbytky mléka.

7.3 doubleShot a tripleShot

Váš spotřebič mele kávu dvakrát nebo třikrát.

K uvolnění vždy jen těch nejchutnějších a dobře stravitelných aromatických látek se opět namelou a spaří kávová zrna.

Čím déle je káva spařována, tím větší množství trpkých látek a nechtěného aroma se uvolní. Trpké látky a nechtěné aroma ovlivňují chuť a stravitelnost kávy.

Poznámka: Funkce "doubleShot" a "tripleShot" závisí na zvolené intenzitě a velikosti nápoje.

7.4 Slow Brew a Cold Brew

Slow Brew a Cold Brew jsou pomalu připravované nápoje, které váš spotřebič vydává pulzovaně a přerušovaně. Tento druh přípravy kávy existuje v horké a studené variantě. Odběr nápoje trvá několik minut.

Poznámka: Před odběrem nápoje naplňte nádržku na vodu čerstvou, studenou a neperlivou pitnou vodou.

7.5 Odběr kávového nápoje s mlékem

Tento příklad vám ukáže, jak probíhá příprava kávy latte macchiato.

VÝSTRAHA **Nebezpečí popálení!**

Mléčný systém je velmi horký.

- ▶ Nikdy se nedotýkejte horkého mléčného systému.
- ▶ Před dotykem nechte horký mléčný systém vychladnout.

Požadavky

- Nádoba na mléko nebo adaptér na mléko je připojen.
 - Nádoba na mléko je naplněna mlékem nebo je hadička adaptéru na mléko ponořena v mléce.
1. Pod výpusť nápoje postavte sklenici.

2. Stiskněte "Klasické nápoje".
 3. Zvolte a stiskněte symbol nápoje pro latte macchiato.
 - Ke změně intenzity stiskněte ①.
 - Ke změně množství náplně stiskněte ▢.
 - Ke změně podílu mléka stiskněte ②.
 4. Stiskněte "Start".
 - Pro úplné zastavení výdeje nápoje stiskněte "Stop".
 - Pro zastavení pouze aktuálního kroku výdeje stiskněte "Přeskočit".
- Mléčný systém se po přípravě vyčistí automaticky krátkým proudem páry.
- ✓ Nápoj se připraví a poté nateče do sklenice.

Poznámky

- Pokud po dobu cca 30 sekund nezměníte žádné nastavení, spotřebič opustí režim nastavení.
- Spotřebič uloží nastavení automaticky.

Tipy

- Šálky můžete před odběrem přehřát také horkou vodou nebo pomocí ohřevu šálků¹.
- Místo mléka můžete používat také rostlinné nápoje, např. ze sóji.
- Kvalita mléčné pěny závisí na druhu použitého mléka nebo rostlinného nápoje.

7.6 Odběr dvou šálků najednou

V závislosti na typu nápoje můžete připravovat současně 2 šálky najednou.

Poznámka: Pokud je aktivní funkce "doubleShot" nebo "tripleShot", pak není možná funkce odběru dvou šálků současně.

1. Stiskněte symbol žádaného nápoje.
2. Stiskněte ▢.
- ✓ Displej zobrazuje nastavení ▢.
3. Pod dávkovač nápojů postavte vlevo a vpravo dva šálky.
4. Stiskněte "Start".

Nápoj se připraví ve 2 krocích. Zrna se namelou ve 2 procesech mletí.

 - ✓ Nápoj se spaří a poté nateče do šálků.
5. Počkejte, dokud není proces ukončen.

8 Mlýnek

Váš spotřebič je vybaven nastavitelným mlýnkem, pomocí kterého můžete individuálně přizpůsobit stupeň namletí kávových zrn.

8.1 Nastavení stupně mletí

Během mletí kávových zrn nastavte žádaný stupeň mletí.

VÝSTRAHA **Nebezpečí zranění!**

Mlýnek se otáčí.

- ▶ Nikdy nesahejte do mlýnku.

POZOR!

Nebezpečí poškození mlýnku. Při neodborném nastavení stupně mletí může dojít k poškození mlýnku.

- ▶ Stupeň mletí můžete nastavovat pouze u meloucího mlýnku.

¹ V závislosti na vybavení spotřebiče

- ▶ Stupeň mletí postupně nastavte otočným regulátorem.

Stupeň mletí	Nastavení
--------------	-----------

Jemný stupeň mletí pro světle pražená zrna	Otočný regulátor otočte proti směru pohybu hodinových ručiček.
--	--



Hrubý stupeň mletí pro tmavě pražená zrna	Otočný regulátor otočte ve směru pohybu hodinových ručiček.
---	---



Nastavení stupně mletí je patrné až po druhém šálku.

Tip: Pokud káva jen kape, nastavte hrubší stupeň mletí. Pokud je káva vydána příliš rychle a tvoří málo pěny, nastavte jemnější stupeň mletí.

9 Dětská pojistka

Na ochranu dětí před opařením a popálením můžete spotřebič zablokovat.

9.1 Aktivace dětské pojistky

Požadavek: Spotřebič je zapnutý.

- ▶ Stiskněte  nejméně 3 sekundy.
- ✓ Dětská pojistka je aktivovaná.

9.2 Deaktivace dětské pojistky

- ▶ Stiskněte  nejméně 3 sekundy.
- ✓ Dětská pojistka je deaktivována.

10 Ohřev šálku¹

Své šálky můžete předehřívat pomocí ohřevu šálků.

10.1 Aktivace a deaktivace ohřevu šálků¹

VÝSTRAHA **Nebezpečí popálení!**

Ohřev šálků¹ je velmi horký.

- ▶ Nikdy se nedotýkejte ohřevu šálků¹.
- ▶ Před dotykem nechte horký ohřev šálků¹ vychladnout.

Tip: Aby se šálky optimálně ohřály, postavte je dnem šálku na ohřev šálku¹.

11 Oblíbené

V položce Oblíbené si uložte nápoje s osobním nastavením. Oblíbené můžete označit barvou. Oblíbený obsahuje nápoj s osobním nastavením. Nastavení můžete kdykoli změnit.

Poznámka: Pro opuštění nastavení stiskněte  nebo spusťte odběr nápoje.

¹ V závislosti na vybavení spotřebiče

11.1 Uložení nápoje z výběru nápoje

1. Zvolte nápoj z "Klasické nápoje" nebo "coffeeWorld".
2. Proveďte osobní nastavení nápojů.
3. Stiskněte "Oblíbený nápoj".
4. Pro nápoj zvolte požadovanou barvu.
5. Stiskněte "Uložit".

11.2 Uložení nápoje v menu

1. Stiskněte "Oblíbené nápoje".
2. Stiskněte .
- ✓ Na displeji se zobrazí všechny dostupné nápoje.
3. Zvolte požadovaný nápoj.
4. Proveďte osobní nastavení nápojů.
5. Stiskněte "Další".
6. Pro nápoj zvolte požadovanou barvu.
7. Stiskněte "Uložit".

11.3 Změna nastavení nápojů

1. Stiskněte "Oblíbené nápoje".
2. Zvolte nápoj a krátce stiskněte.
3. Změňte nastavení nápojů.
4. Stiskněte "Použít".
- ✓ Nová nastavení jsou uložena.

11.4 Vymazání oblíbených

1. Stiskněte "Oblíbené nápoje".
2. Zvolte nápoj.
3. Vybraný nápoj stiskněte nejméně 3 sekund.
4. Potvrďte "Vymazat".

11.5 Třídění oblíbených

1. Stiskněte "Nastavení".
2. Stiskněte "Personalizace".

3. Stiskněte "Třídění oblíbených nápojů".
4. Třídění oblíbených, např. podle jména nebo barvy.

12 Home Connect

Tento spotřebič může být zapojen do sítě. Pro ovládání funkcí pomocí aplikace Home Connect, přizpůsobení základních nastavení nebo ke kontrole aktuálního provozního stavu spojte svůj spotřebič s mobilním koncovým přístrojem.

Služby Home Connect nejsou dostupné v každé zemi. Dostupnost funkce Home Connect závisí na dostupnosti služeb Home Connect ve vaší zemi. Informace k tomuto viz: www.home-connect.com.

Pro využití Home Connect nejprve zřídte připojení k domácí síti WLAN (Wi-Fi¹) a k aplikaci Home Connect.

Aplikace Home Connect vás provede celým procesem přihlášení. Při nastavení postupujte podle pokynů v aplikaci Home Connect.

Tip: Dodržujte také pokyny uvedené v aplikaci Home Connect.

Poznámky

- Dodržujte bezpečnostní pokyny uvedené v tomto návodu k použití a zajistěte, aby byly dodrženy i v tom případě, pokud budete spotřebič obsluhovat pomocí aplikace Home Connect.
→ "Bezpečnost", *Strana 140*
- Ovládání na spotřebiči má vždy přednost. V této době není možné ovládání pomocí aplikace Home Connect.

¹ Wi-Fi je registrovaná značka Wi-Fi Alliance.

12.1 Konfigurace aplikace Home Connect

1. Na mobilním koncovém zařízení nainstalujte aplikaci Home Connect.
2. Spustíte aplikaci Home Connect a nakonfigurujete přístup pro Home Connect.

Aplikace Home Connect vás provede celým procesem přihlášení.

12.2 Nastavení Home Connect

Požadavky

- Aplikace Home Connect je na mobilním koncovém zařízení připravená.
- Spotřebič má na místě instalace příjem domácí sítě WLAN (Wi-Fi).

1. Otevřete aplikaci Home Connect a načtete QR kód.



2. Postupujte podle pokynů v aplikaci Home Connect.

12.3 Home Connect Nastavení

Přizpůsobte Home Connect svým potřebám.

Nastavení týkající se technologie Home Connect naleznete v základním nastavení vašeho spotřebiče. Konkrétní zobrazení nastavení na displeji závisí na tom, zda došlo k seřízení Home Connect a zda je zařízení připojeno k domácí síti.

Přehled nastavení Home Connect

Zde naleznete přehled nastavení Home Connect a nastavení sítě.

Základní nastavení	Výběr	Popis
Wifi připojení	Zapnuto Vypnuto	V případě delší nepřítomnosti nebo za účelem úspory energie rádiový modul vypněte. Poznámka: V pohotovostním režimu při připojení na síť je spotřeba Vašeho spotřebiče max. 2 W.
Spuštění na dálku	Zap. Vyp.	Na přístroji zapněte a vypněte dálkové spuštění. Poznámka: Pomocí aplikace Home Connect je možné pouze vypnutí.
Přidat mobilní zařízení	-	Spotřebič spojte s aplikací "Home Connect" nebo dodatečnými účty.
Informace o síti	-	Zobrazení informací o síti a spotřebiči.

Základní nastavení	Výběr	Popis
Vymazat síťová nastavení	-	Poznámka: Bez síťového připojení není možná obsluha pomocí aplikace "Home Connect".
Aktualizace softwaru	-	Poznámka: Toto nastavení je k dispozici pouze při aktualizaci softwaru.

12.4 Vzdálená diagnostika

Zákaznický servis může získat k vašemu spotřebiči přístup prostřednictvím vzdálené diagnostiky, pokud se na zákaznický servis obrátíte s příslušným přáním, pokud je váš spotřebič spojený se serverem Home Connect a v zemi, ve které spotřebič používáte, je vzdálená diagnostika k dispozici.

Tip: Další informace a rovněž informace k dostupnosti vzdálené diagnostiky ve vaší zemi najdete na lokálních webových stránkách v oblasti pro servis/podporu: www.homeconnect.com.

12.5 Ochrana údajů

Dodržujte pokyny týkající se ochrany osobních údajů.

Při prvním připojení vašeho spotřebiče k domácí síti spojené s internetem přenesete váš spotřebič níže uvedené kategorie údajů na server Home Connect (první registrace):

- Jednoznačná identifikace spotřebiče (sestavující z kódů spotřebiče a MAC adresy integrovaného komunikačního modulu Wi-Fi).
- Bezpečnostní certifikát komunikačního modulu Wi-Fi (pro informačně technické zabezpečení spojení).

13.2 Přehled základních nastavení

Zde najdete přehled základních nastavení.

- Aktuální verze softwaru a hardwaru vašeho domácího spotřebiče.
- Stav případného předchozího resetování na nastavení z výroby.



Při této první registraci se připraví použití funkcí Home Connect a je nutná až v okamžiku, kdy chcete poprvé použít funkce Home Connect.

Poznámka: Dbejte na to, že funkce Home Connect lze používat jen ve spojení s aplikací Home Connect. Informace o ochraně osobních údajů si můžete zobrazit v aplikaci Home Connect.

13 Základní nastavení

Základní nastavení spotřebiče můžete nastavit podle svých potřeb a vyvolat si dodatečné funkce.

13.1 Změna základních nastavení

1. Stiskněte .
- ✓ Na displeji je zobrazen seznam základních nastavení.
2. Změňte požadovaná základní nastavení.
- ✓ Spotřebič uloží základní nastavení automaticky.
3. Pro opuštění základních nastavení stiskněte .

Nastavení nápojů	Spařovací teplota	Nastavte spařovací teplotu.
	Pořadí mléka	Nastavte pořadí mléka a kávy.
	Přestávka při přípravě Latte Machiato	Nastavte pauzu mezi mlékem a kávou.
Nastavení spotřebiče	Resetování parametrů nápoje	Resetujte nastavení nápojů.
	Ohřev šálku ¹	Zapněte nebo vypněte ohřev šálků ¹ .
	Automatické vypnutí	Nastavte dobu, po které se spotřebič vypne.
	Jas displeje	Nastavte jas po stupních.
	Tóny	<ul style="list-style-type: none"> ■ Zapněte a vypněte tóny. ■ Nastavte hlasitost.
	Tvrdost vody	Nastavte tvrdost vody.
	Jazyk	Nastavte jazyk.
	Nastavení z výroby	Resetujte spotřebič na nastavení z výroby.
Personalizace		
	Provoz po zapnutí	Nastavte zobrazení na displeji pro "Oblíbené nápoje", "Klasické nápoje" nebo "coffeeWorld".
	Třídění oblíbených	Určete pořadí oblíbených.
Home Connect	Informace k Home Connect	→ " <i>Nastavení Home Connect</i> ", <i>Strana 153</i>
Informace o spotřebiči	Počítadlo nápojů	Zobrazení počtu odebraných nápojů.
	Informace o čištění	Zobrazení doby trvání do další výměny vodního filtru nebo spuštění servisního programu.
	Informace o verzi	Zobrazení informací o síti a spotřebiči.
	Informace o licenci	Zobrazení textu licence FOSS.

¹ V závislosti na vybavení spotřebiče

Provozní režim pro účel
demonstraceZapněte nebo vypněte
"Demo režim".¹ V závislosti na vybavení spotřebiče

14 Čistění a ošetřování

Aby váš spotřebič zůstal dlouho funkční, pečlivě ho čistěte a ošetřujte.

14.1 Způsobilost mytí v myčce nádobí

Zde najdete přehled dílů, které můžete umývat v myčce.

POZOR!

Některé součásti jsou citlivé na teplo a při mytí v myčce nádobí mohou být poškozeny.

- ▶ Dodržujte návod k použití myčky nádobí.

- ▶ V myčce na nádobí umývejte jen vhodné součásti.
- ▶ Používejte pouze programy, které neohřívají součásti nad 60 °C.

Vhodné: 

- Odkapávací miska
 - Odkapávací plech
 - Nádoba na kávovou sedlinu
 - Mechanický ukazatel stavu naplnění
- Mléčný systém s adaptérem
- Nádoba na mléko s krytem

Nevhodné: 

- Nádržka na vodu
- Víko nádržky na vodu
- Spařovací jednotka
- Kryt výpusti nápojů

14.2 Čisticí prostředky

Používejte pouze vhodné čisticí prostředky.

POZOR!

Nevhodné čisticí prostředky mohou poškodit povrchy spotřebiče.

- ▶ Nepoužívejte agresivní nebo abrazivní čisticí prostředky.
- ▶ Nepoužívejte čisticí prostředky obsahující alkohol nebo líh.
- ▶ Nepoužívejte tvrdé drátěnky nebo houbičky.

Nevhodné čisticí a odvápnovací prostředky mohou poškodit spotřebič.

- ▶ K odvápnění nepoužívejte čistou kyselinu citrónovou, ocet nebo prostředky na bázi octa.
- ▶ Nepoužívejte odvápnovací prostředek obsahující kyselinu fosforečnou.
- ▶ Používejte jen odvápnovací a čisticí tablety, které byly speciálně vyvinuty pro spotřebič.
→ "Příslušenství", Strana 146

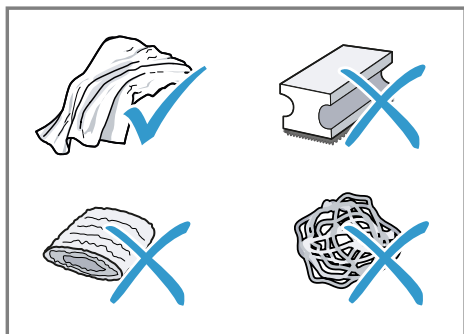

Tipy

- Nové čisticí hadříky důkladně vymyjte, aby byly odstraněny případné uchycené soli. Soli mohou způsobit na povrchu z ušlechtilé oceli náletovou rez.
- Zbytky vápenatých usazenin, kávy, mléka, čisticího a odvápnovacího roztoku vždy ihned odstraňte, aby se zabránilo vzniku koroze.

14.3 Čištění spotřebiče

⚠ VÝSTRAHA

Nebezpečí úrazu elektrickým proudem!

Pronikající vlhkost může způsobit úraz elektrickým proudem.

- ▶ Spotřebič nebo síťový kabel nikdy neponořujte do vody.
- ▶ Na konektorové spojení spotřebiče nesmí přetéct žádná kapalina.
- ▶ Při čištění spotřebiče nepoužívejte parní nebo vysokotlaké čističe.

⚠ VÝSTRAHA

Nebezpečí popálení!

Některé díly spotřebiče se velmi zahřívají.

- ▶ Nikdy se nedotýkejte horkých dílů spotřebiče.
- ▶ Po použití nechte horké díly spotřebiče před dotykem vychladnout.

1. Pouzdro, povrchy s vysokým leskem a obslužné pole čistěte utěrkou z mikrovlákna.
2. Výpustný systém po odběru nápoje vyčistěte měkkým, vlhkým hadříkem.
3. Nádržku na vodu vypláchněte čerstvou, čistou vodou.
4. Pokud nebyl spotřebič delší dobu používán, např. v době dovolené, vyčistěte kompletní přístroj včetně pohyblivých dílů jako je např. spárovací jednotka nebo nádržka na vodu.

Poznámka: Spotřebič se propláchne automaticky, pokud ho zapnete ve studeném stavu nebo ho vypnete po přípravě kávy. Systém je tedy samočisticí.

14.4 Čištění odkapávací misky a zásobníku na kávovou sedlinu

Odkapávací misku a zásobník na kávovou sedlinu čistěte a vyprazdňujte denně, aby se zabránilo tvorbě usazenin.

1. Odkapávací misku a zásobník na kávovou sedlinu vyjměte směrem dopředu.
 - Zásobník na kávovou sedlinu vložte do odkapávací misky a nasadte odkapávací plech.
 - Obr. **23**
2. Všechny díly vyčistěte a vysušte.
 - Zásobník na kávovou sedlinu vložte do odkapávací misky a nasadte odkapávací plech.
 - Odkapávací misku a zásobník na kávovou sedlinu vložte do spotřebiče.
 - Obr. **24**

14.5 Čištění nádoby na mléko

Z hygienickým důvodů čistěte nádobu na mléko pravidelně. Nádobu na mléko můžete mýt v myčce. Postupujte podle obrázkových pokynů na začátku tohoto návodu.

→ Obr. **15** - **16**

14.6 Servisní programy

Při vkládání nebo odstraňování vodního filtru nebo pro důkladné vyčištění vašeho spotřebiče použijte servisní programy. Váš spotřebič nahlásí, pokud se má provést servisní program, např. čištění.

POZOR!

Neodborné nebo ne včas provedené čištění a odvápnění může spotřebič poškodit.

- ▶ Podle pokynů ihned proveďte odvápnění.

- ▶ Do přihrádky na tablety dávejte pouze čisticí tablety.
- ▶ Do přihrádky na tablety neumísťujte odvápnovací tablety nebo jiné prostředky.

Poznámky

- Displej zobrazuje, jak daleko proces postoupil.
- Pokud je váš spotřebič zablokovaný, můžete ho opět obsluhovat až po provedení odvápnění.

Tip: Kromě provádění programu automatického proplachování pravidelně vyjměte a vyčistěte spařovací jednotku.





Použití servisních programů



1. Stiskněte .
 2. Stiskněte symbol žádaného programu.
- ✓ Displej Vás provede programem.

Přehled servisních programů

Zde najdete přehled servisních programů.

Poznámka: Úvodní obrazovka zobrazuje zbývající odběry nápojů do provedení programu a dobu trvání.

	Filtr INTENZA	Použijte, nahradte nebo vyjměte vodní filtr.
	Mléčný systém, čištění	Mléčný systém propláchněte automaticky.
	calc'nClean	Kombinujte čištění a odvápnění. Z vedení odstraňte zbytky vápna a kávy.
	Čištění	Z přístroje odstraňte zbytky kávy.
	Odvápnění	Z přístroje odstraňte zbytky vodního kamene.

	Čištění spařovací jednotky	Na displeji se postupně zobrazí optimální čištění spařovací jednotky.
	Čištění trysky pro nápoj	Na displeji se postupně zobrazí optimální čištění vypustí.
	Ochrana před mrazem	Na ochranu spotřebiče při přepravě a skladování vyprázdníte vedení.
Zvláštní propláchnutí		V případě přerušení servisního programu, např. z důvodu výpadku proudu, se spotřebič propláchne automaticky. Poté je spotřebič znovu připraven k provozu.

Tipy

- Pokud spustíte programy "Odvápnění" nebo "calc'nClean", připravte si nádobu s kapacitou nejméně 1 l.
- Pokud používáte vodní filtr, prodlouží se časový interval pro nutnost provedení servisního programu.
- Program "Odvápnění" a "Čištění" můžete spojit do jednoho servisního programu "calc'nClean".

15 Odstranění poruch

Menší poruchy vašeho přístroje můžete odstranit vlastními silami. Před kontaktováním zákaznické služby využijte informací o odstraňování poruch. Vyvarujete se tak zbytečných nákladů.

VÝSTRAHA

Nebezpečí úrazu elektrickým proudem!

Neodborné opravy jsou nebezpečné.

- ▶ Opravy spotřebiče smí provádět pouze odborný personál, který je k tomu vyškolený.
- ▶ K opravě spotřebiče se smí používat pouze originální náhradní díly.
- ▶ Pokud je síťový kabel tohoto spotřebiče poškozený, musí ho vyměnit výrobce, jeho zákaznický servis nebo podobně kvalifikovaná osoba, aby se zabránilo ohrožení.

Závada	Příčina a řešení závady
Spotřebič již dále nereaguje.	Závada na spotřebiči. <ol style="list-style-type: none"> 1. Vytáhněte síťovou zástrčku ze zásuvky a počkejte 60 sekund. 2. Síťovou zástrčku opět zapojte do zásuvky.
Home Connect nefunguje správně.	Možné jsou různé příčiny. <ul style="list-style-type: none"> ▶ Přejděte na www.home-connect.com.
Spotřebič vydává pouze vodu, ale žádnou kávu.	Spotřebič nerozezná prázdný zásobník na kávová zrna. <ul style="list-style-type: none"> ▶ Naplňte kávová zrna. Ucpaná šachta kávy u spařovací jednotky. <ul style="list-style-type: none"> ▶ Vyčistěte spařovací jednotku. Kávová zrna jsou příliš olejnatá a nepadají do mlýnku. <ul style="list-style-type: none"> ▶ Mírně poklepejte na zásobník na kávová zrna. ▶ Změňte druh kávy. ▶ Nepoužívejte olejnatá kávová zrna. ▶ Vyčistěte prázdný zásobník na kávová zrna vlhkým hadříkem. Spařovací jednotka není správně nasazena. <ol style="list-style-type: none"> 1. Zkontrolujte, zda je varná jednotka správně nasazena a pevně zajištěna. 2. Posuňte červenou páčku doleva. 3. Vložte kryt varné jednotky.
Spotřebič nevydává mléčnou pěnu.	Mléčný systém je znečištěný. <ul style="list-style-type: none"> ▶ Vyčistěte mléčný systém v myčce nádobí. Trubička na mléko se neponoří do mléka.

Závada	Příčina a řešení závady
Spotřebič nevydává mléčnou pěnu.	<ul style="list-style-type: none"> ▶ Použijte více mléka. ▶ Zkontrolujte, zda se trubička na mléko ponoří do mléka.
	Spotřebič je velmi zanesen vodním kamenem. <ul style="list-style-type: none"> ▶ Odvápňte spotřebič.
Mléčný systém nenasává mléko.	<p>Mléčný systém není správně sestaven.</p> <ul style="list-style-type: none"> ▶ Správně sestavte mléčný systém.
	<p>Chybné pořadí přípojek nádoby na mléko a mléčného systému.</p> <ul style="list-style-type: none"> ▶ Do výpusti vložte nejprve mléčný systém a poté nádobu na mléko.
	<p>Trubička na mléko se neponoří do mléka.</p> <ul style="list-style-type: none"> ▶ Použijte více mléka. ▶ Zkontrolujte, zda se trubička na mléko ponoří do mléka.
Mléčná pěna je příliš studená.	<p>Mléko je příliš studené.</p> <ul style="list-style-type: none"> ▶ Použijte vlažné mléko.
Za studena připravený nápoj není dostatečně studený.	<p>Voda v nádržce na vodu je teplá.</p> <ol style="list-style-type: none"> 1. Nádržku na vodu plňte čerstvou, studenou a neperlivou pitnou vodou. 2. Nápoj můžete ještě silněji zchladit přidáním kostek ledu.
Spotřebič nevydává horkou vodu.	<p>Mléčný systém je znečištěný.</p> <ul style="list-style-type: none"> ▶ Vyčistěte mléčný systém v myčce nádobí.
Mléčný systém není možné namontovat nebo demontovat.	<p>Chybné pořadí montáže.</p> <ul style="list-style-type: none"> ▶ Nejprve připojte mléčný systém a poté nádobu na mléko. Při demontáži sejměte nejprve nádobu na mléko a poté mléčný systém.
Spotřebič nevydává žádný nápoj.	<p>Ve vodním filtru se nachází vzduch.</p> <ol style="list-style-type: none"> 1. Ponořte vodní filtr otvorem nahoru do vody tak dlouho, až neunikají žádné bublinky vzduchu. 2. Filtr znovu nasadte. <ul style="list-style-type: none"> ▶ Zatlačte vodní filtr přímo a pevně do přípojky nádržky.
	<p>Zbytky odvápňovacího prostředku ucpávají nádržku na vodu.</p> <ol style="list-style-type: none"> 1. Vyjměte nádržku na vodu. 2. Důkladně vyčistěte nádržku na vodu.

Závada	Příčina a řešení závady
Na vnitřním dnu spotřebiče se nachází kapky vody.	Odkapávací miska byla vyjmuta příliš brzy. ▶ Odkapávací misku vyjměte teprve několik vteřin po výdeji posledního nápoje.
Není možné vyjmout spařovací jednotku.	Pojistku nelze uvolnit, varná jednotka je vzpříčená. ▶ Spotřebič vypněte a po 3 minutách znovu zapněte.
Mlýnek se nespustí.	Spotřebič je příliš horký. 1. Odpojte spotřebič od sítě. 2. Vyčkejte 1 hodina, aby se spotřebič ochladil.
Mlýnek nemele zrna, i když je zásobník na kávová zrna naplněn.	Kávová zrna jsou příliš olejnatá a nepadají do mlýnku. ▶ Mírně poklepejte na zásobník na kávová zrna. ▶ Změňte druh kávy. ▶ Nepoužívejte olejnatá kávová zrna. ▶ Vyčistěte prázdný zásobník na kávová zrna vlhkým hadříkem.
Kvalita kávy nebo mléčné pěny se značně liší.	Spotřebič je zanesen vodním kamenem. ▶ Odvápněte spotřebič.
Kvalita mléčné pěny kolísá.	Kvalita mléčné pěny závisí na druhu použitého mléka nebo rostlinného nápoje. ▶ Volbou mléčného nebo rostlinného druhu nápoje optimalizujte výsledek.
Káva se nevydává nebo pouze po kapkách. Není dosaženo nastaveného plnicího množství.	Je nastaven příliš jemný stupeň mletí. ▶ Nastavte hrubší stupeň mletí. → " <i>Nastavení stupně mletí</i> ", <i>Strana 150</i>
	Spotřebič je velmi zanesen vodním kamenem. ▶ Odvápněte spotřebič.
	Ve vodním filtru se nachází vzduch. 1. Ponořte vodní filtr otvorem nahoru do vody tak dlouho, až neunikají žádné bublinky vzduchu. 2. Filtr znovu nasadte.
	Spotřebič je znečištěný. ▶ Vyčistěte spařovací jednotku. ▶ Spotřebič odvápněte a vyčistěte.
Káva nemá vrstvu pěny.	Není použit optimální druh kávy. ▶ Používejte kávu s vyšším obsahem zrn robusta. ▶ Používejte zrna s tmavším pražením.
	Kávová zrna již nejsou čerstvě pražená. ▶ Použijte čerstvá kávová zrna.
	Stupeň mletí není přizpůsobený kávovým zrnům.

Závada	Příčina a řešení závady
Káva nemá vrstvu pěny.	<ul style="list-style-type: none"> ▶ Nastavte jemnější stupeň mletí. → "Nastavení stupně mletí", Strana 150
Káva je příliš kyselá.	<p>Je nastaven příliš hrubý stupeň mletí.</p> <ul style="list-style-type: none"> ▶ Nastavte jemnější stupeň mletí. → "Nastavení stupně mletí", Strana 150 <p>Není použit optimální druh kávy.</p> <ul style="list-style-type: none"> ▶ Používejte kávu s vyšším obsahem zrn robusta. ▶ Používejte zrna s tmavším pražením.
Káva je příliš hořká.	<p>Je nastaven příliš jemný stupeň mletí.</p> <ul style="list-style-type: none"> ▶ Nastavte hrubší stupeň mletí. → "Nastavení stupně mletí", Strana 150 <p>Není použit optimální druh kávy.</p> <ul style="list-style-type: none"> ▶ Změňte druh kávy.
Káva chutná spáleně.	<p>Je nastaven příliš jemný stupeň mletí.</p> <ul style="list-style-type: none"> ▶ Nastavte hrubší stupeň mletí. → "Nastavení stupně mletí", Strana 150 <p>Není použit optimální druh kávy.</p> <ul style="list-style-type: none"> ▶ Změňte druh kávy. <p>Spařovací teplota je příliš vysoká.</p> <ul style="list-style-type: none"> ▶ Nastavte nižší spařovací teplotu.
Kávová sedlina není kompaktní a je příliš vlhká.	<p>Stupeň mletí není optimálně nastaven.</p> <ul style="list-style-type: none"> ▶ Nastavte hrubší nebo jemnější stupeň mletí. → "Nastavení stupně mletí", Strana 150 <p>Kávová zrna jsou příliš olejnatá.</p> <ul style="list-style-type: none"> ▶ Použijte jiný druh kávových zrn.
Na displeji se zobrazí "Vložte spařovací jednotku.".Na displeji se zobrazí .	<p>Kryt je chybně vložený.</p> <ol style="list-style-type: none"> 1. Zkontrolujte, zda je varná jednotka správně nasazena a pevně zajištěna. 2. Posuňte červenou páčku doleva. 3. Vložte kryt varné jednotky.
Zobrazení na displeji "Naplněte nádržku na vodu.", i když je nádržka na vodu plná.	<p>Nádržka na vodu je chybně vložena.</p> <ul style="list-style-type: none"> ▶ Nádržku na vodu správně nasadte. <p>V nádržce na vodu se nachází voda nasycená oxidem uhličitým.</p> <ul style="list-style-type: none"> ▶ Nádržku na vodu naplněte čistou pitnou vodou. <p>V nádržce na vodu se vzpříčil plovák.</p> <ol style="list-style-type: none"> 1. Vyjměte nádržku na vodu. 2. Důkladně vyčistěte nádržku na vodu. <p>Nový vodní filtr nebyl propláchnut podle návodu.</p>

Závada	Příčina a řešení závady
Zobrazení na displeji "Naplňte nádržku na vodu.", i když je nádržka na vodu plná.	<ol style="list-style-type: none"> 1. Podle návodu propláchněte vodní filtr. 2. Uvedte vodní filtr do provozu. <hr/> <p>Ve vodním filtru se nachází vzduch.</p> <ol style="list-style-type: none"> 1. Ponořte vodní filtr otvorem nahoru do vody tak dlouho, až neunikají žádné bublinky vzduchu. 2. Filtr znovu nasadte. <hr/> <p>Vodní filtr je starý.</p> <ul style="list-style-type: none"> ▶ Vložte nový vodní filtr. <hr/> <p>Usazeniny vodního kamene v nádržce na vodu ucpávají systém.</p> <ol style="list-style-type: none"> 1. Důkladně vyčistěte nádržku na vodu. 2. Spusťte odvápnovací program.
Na displeji se zobrazí "Vyčistěte spařovací jednotku."	<p>Spařovací jednotka je znečištěná.</p> <ul style="list-style-type: none"> ▶ Vyčistěte spařovací jednotku. <hr/> <p>Mechanismus spařovací jednotky je zatuhlý.</p> <ul style="list-style-type: none"> ▶ Vyčistěte spařovací jednotku.
Na displeji se zobrazí "Přepětí nebo podpětí".	<p>Problémy s napájením nejsou odstraněny.</p> <ul style="list-style-type: none"> ▶ Spotřebič provozujte pouze s 220 - 240 V.
Na displeji se zobrazí "Závada ve vodním systému. Spotřebič znovu spusťte."	<p>Závada na spotřebiči.</p> <ol style="list-style-type: none"> 1. Vytáhněte síťovou zástrčku ze zásuvky a počkejte 60 sekund. 2. Síťovou zástrčku opět zapojte do zásuvky.
Ukazatel na displeji "Prosím, spusťte program calc'nClean!" se zobrazuje příliš často.	<p>Změkčená voda obsahuje ještě malé množství rozpuštěného vodního kamene.</p> <ol style="list-style-type: none"> 1. Vložte nový vodní filtr. 2. Příslušným způsobem nastavte tvrdost vody. <hr/> <p>Byl použit chybný nebo malé množství odvápnovacího prostředku.</p> <ul style="list-style-type: none"> ▶ K odvápnění používejte výhradně vhodné tablety. <hr/> <p>Servisní program není zcela proveden.</p> <ul style="list-style-type: none"> ▶ Spusťte servisní program "Zvláštní propláchnutí". → "Servisní programy", Strana 158

16 Přeprava, uskladnění a likvidace

16.1 Aktivace ochrany před mrazem

Při přepravě a skladování chraňte svůj spotřebič před působením mrazu.

POZOR!

Zbytky tekutin ve spotřebiči mohou při přepravě nebo skladování poškodit spotřebič.

► Před přepravou nebo skladováním vyprázdněte systém vedení.

1. Proveďte program "Ochrana před mrazem".
2. Odpojte spotřebič od elektrické sítě.

16.2 Likvidace starého spotřebiče

Díky ekologické likvidaci je možné opětovné použití cenných surovin.

1. Vytáhněte síťovou zástrčku síťového kabelu ze zásuvky.
2. Odpojte síťový kabel.
3. Spotřebič ekologicky zlikvidujte.

Informace o aktuálních možnostech likvidace obdržíte u specializovaného prodejce nebo na obecním nebo městském úřadu.



Tento spotřebič je označen v souladu s evropskou směrnicí 2012/19/EU o nakládání s použitými elektrickými a elektronickými zařízeními (waste electrical and electronic equipment - WEEE).

Tato směrnice stanoví jednotný evropský (EU) rámec pro zpětný odběr a recyklování použitých zařízení.

17 Zákaznický servis

Originální náhradní díly relevantní pro funkčnost podle příslušného nařízení ekodesign obdržíte u našeho zákaznického servisu po dobu min. 7 let od uvedení vašeho spotřebiče na trh v Evropském hospodářském prostoru.

Poznámka: Využití zákaznického servisu je v rámci záručních podmínek výrobce bezplatné.

Podrobné informace o záruční době a záručních podmínkách ve vaší zemi obdržíte u svého zákaznického servisu, svého prodejce nebo na našich internetových stránkách.

Při kontaktování zákaznického servisu potřebujete označení produktu (E-č.), výrobní číslo (FD) a identifikační číslo (Z-č.) vašeho spotřebiče. Kontaktní údaje zákaznického servisu viz přiložený seznam servisních služeb nebo naše webová stránka.

17.1 Označení produktu (E-č.), výrobní číslo (FD) a identifikační číslo (Z-č.)

Označení produktu (E-č.), výrobní číslo (FD) identifikační číslo (Z-č.) je uvedeno na typovém štítku spotřebiče.

Pro rychlé nalezení údajů vašeho spotřebiče a telefonního čísla zákaznického servisu si můžete údaje poznačit.

18 Technické údaje

Napětí	220– 240 V ~
Frekvence	50 Hz
Příkon	1500 W
Maximální tlak čerpadla, statický	20 bar
Maximální kapacita zásobníku na vodu (bez filtru)	2,6 l
Maximální kapacita zásobníku na kávová zrna	350 g
Délka kabelu	100 cm
Výška spotřebiče	38 cm
Šířka spotřebiče	30 cm
Hloubka spotřebiče	46,7 cm
Hmotnost, bez náplně	9 kg
Druh mlýnku	Keramika

Tento výrobek obsahuje zdroje světla třídy energetické účinnosti D a F. Zdroje světla se dodávají jako náhradní díl a měnit je smí pouze vyškolený odborný personál.

18.1 Informace o nezávislém a Open Source software

Tento výrobek obsahuje softwarové komponenty, které jsou ze strany vlastníka autorských práv licencovány jako nezávislé nebo Open Source software.

Příslušné licenční informace jsou uloženy ve spotřebiči. Přístup k příslušným licenčním informacím je možný také pomocí aplikace Home Connect: „Profil -> Právní upozornění -> Licenční informace“.¹ Licenční informace si můžete stáhnout

také na stránce značkového výrobku. (Na webové stránce výrobku vyhledejte model svého spotřebiče a další dokumentaci.) Alternativně si můžete příslušné informace vyžádat na adrese ossrequest@bshg.com nebo BSH Hausgeräte GmbH, Carl-Wery-Str. 34, D-81739 München.

Zdrojový kód bude poskytnut na vyžádání.

Vaši žádost odešlete na adresu ossrequest@bshg.com nebo BSH Hausgeräte GmbH, Carl-Wery-Str. 34, D-81739 München.

Předmět: „OSSREQUEST“

Náklady na vyřízení vaší žádosti vám budou fakturovány. Tato nabídka je platná tři roky od data zakoupení resp. min. po dobu, kdy nabízíme support a náhradní díly pro příslušný spotřebič.

19 Prohlášení o shodě

Společnost BSH Hausgeräte GmbH tímto prohlašuje, že spotřebič s funkcí Home Connect splňuje základní požadavky a ostatní příslušná ustanovení směrnice 2014/53/EU.

Podrobné RED prohlášení o shodě naleznete na internetové stránce siemens-home.bsh-group.com na stránce vašeho spotřebiče mezi doplňujícími dokumenty.



Pásmo 2,4 GHz (2 400–2 483,5 MHz): max. 100 mW
Pásmo 5 GHz (5150–5350 MHz + 5470–5725 MHz): max. 200 mW

¹ V závislosti na vybavení spotřebiče

	BE	BG	CZ	DK	DE	EE	IE	EL	ES
	FR	HR	IT	CY	LI	LV	LT	LU	HU
	MT	NL	AT	PL	PT	RO	SI	SK	FI
	SE	NO	CH	TR	IS	UK (NI)			

5 GHz WLAN (Wi-Fi): pouze pro použití ve vnitřních prostorech.

AL	BA	MD	ME	MK	RS	UK	UA
----	----	----	----	----	----	----	----

5 GHz WLAN (Wi-Fi): pouze pro použití ve vnitřních prostorech.

Для получения дополнительной информации см.
Цифровое руководство пользователя.



Содержание

1 Безопасность.....	170	7.2 Приготовление напитков	180
1.1 Общие указания	170	7.3 doubleShot и tripleShot.....	180
1.2 Использование по назначению..	170	7.4 Slow Brew и Cold Brew	181
1.3 Ограничение круга пользова- телей	170	7.5 Приготовление кофейного напитка с молоком	181
1.4 Указания по технике безопас- ности	171	7.6 Приготовление двух чашек сразу	182
2 Защита окружающей среды и экономия	175	8 Кофемолка.....	182
2.1 Утилизация упаковки.....	175	8.1 Установка степени помола.....	182
2.2 Энергосбережение.....	175	9 Блокировка для безопасности детей	182
3 Установка и подключение.....	175	9.1 Активация блокировки от детей .	183
3.1 Комплектация.....	175	9.2 Выключение блокировки для безопасности детей	183
3.2 Установка и подключение при- бора	175	10 Подогреватель чашек¹.....	183
4 Знакомство с прибором.....	176	10.1 Включение и выключение подогрева чашек ¹	183
4.1 Прибор	176	11 Избранное	183
4.2 Элементы управления	176	11.1 Сохранение напитка из выбо- ра напитков.....	183
5 Аксессуары	177	11.2 Сохранение напитка в меню ...	183
6 Перед первым использованием.	177	11.3 Изменение настроек для напитков	183
6.1 Подготовка прибора и его очистка	177	11.4 Удаление избранного.....	184
6.2 Определение жесткости воды ...	177	11.5 Сортировка избранного	184
6.3 Обзор степеней жесткости во- ды:.....	178	12 Home Connect	184
6.4 Фильтр для воды	178	12.1 Установка приложения Home Connect	184
6.5 Первый ввод в эксплуатацию....	179	12.2 Настройка Home Connect.....	184
6.6 Общие указания	179	12.3 Home Connect Установки	185
7 Стандартное управление.....	180		
7.1 Включение или выключение прибора	180		

¹ В зависимости от комплектации

12.4	Дистанционная диагностика	186
12.5	Защита данных	186
13	Базовые установки	186
13.1	Изменение базовых настроек..	186
13.2	Обзор базовых настроек.....	186
14	Очистка и уход	188
14.1	Пригодность для мытья в посудомоечной машине	188
14.2	Чистящее средство	188
14.3	Очистка прибора	189
14.4	Очистка поддона и емкости для кофейной гущи	189
14.5	Очистка емкости для молока...	190
14.6	Сервисные программы.....	190
15	Устранение неисправностей ...	192
16	Транспортировка, хранение и утилизация.....	198
16.1	Активация защиты от мороза...	198
16.2	Утилизация старого бытового прибора	198
17	Сервисная служба.....	198
17.1	Номер изделия (E-Nr.), заводской номер (FD) и порядковый номер (Z-Nr.)	199
18	Технические характеристики ..	199
18.1	Информация по свободно распространяемому и открытому программному обеспечению	199
19	Сертификат соответствия	200



1 Безопасность

Соблюдайте следующие указания по технике безопасности.

1.1 Общие указания

- Внимательно прочитайте данное руководство.
- Сохраните инструкцию и информацию о приборе для дальнейшего использования или для передачи следующему владельцу.
- В случае обнаружения повреждений, связанных с транспортировкой, не подключайте прибор.

1.2 Использование по назначению

Используйте прибор только:

- для приготовления горячих напитков.
- для приготовления напитков способом холодного заваривания.
- в бытовых условиях и в закрытых помещениях домашних хозяйств.
- на высоте не более 2000 м над уровнем моря.

1.3 Ограничение круга пользователей

Данный прибор может использоваться детьми в возрасте от 8 лет и старше, а также лицами с ограниченными физическими, сенсорными или умственными способностями или с недостатком опыта и/или знаний, если они находятся под присмотром или после получения указаний по безопасному использованию прибора и после того, как они осознали опасности, связанные с неправильным использованием.

Детям запрещено играть с прибором.

Очистку и обслуживание прибора запрещается выполнять детям; это разрешается только детям старше 8 лет под надзором взрослых.

Не допускайте детей младше 8 лет к прибору и его сетевому проводу.

1.4 Указания по технике безопасности

⚠ ПРЕДУПРЕЖДЕНИЕ – Опасность удушья!

Дети могут завернуться в упаковочный материал или надеть его себе на голову и задохнуться.

- ▶ Не подпускайте детей к упаковочному материалу.
 - ▶ Не позволяйте детям играть с упаковочным материалом.
- Дети могут вдохнуть или проглотить мелкие детали, в результате чего задохнуться.

- ▶ Не подпускайте детей к мелким деталям.
- ▶ Не позволяйте детям играть с мелкими деталями.

⚠ ПРЕДУПРЕЖДЕНИЕ – Опасность поражения электрическим током!

При неквалифицированном монтаже прибор может стать источником опасности.

- ▶ При подключении прибора и его эксплуатации соблюдайте данные, приведенные на фирменной табличке.
- ▶ Прибор можно подключать только к электросети переменного тока через установленную согласно предписаниям розетку с заземлением.
- ▶ Система заземления в домашней электропроводке должна быть установлена согласно предписаниям.

Поврежденный прибор или поврежденный сетевой кабель являются источником опасности.

- ▶ Категорически запрещается эксплуатировать поврежденный прибор.
- ▶ Категорически запрещается эксплуатация прибора, поверхность которого имеет трещины или повреждена.
- ▶ Запрещается тянуть за сетевой кабель, чтобы отсоединить прибор от сети электропитания. Вынимайте из розетки вилку сетевого кабеля.
- ▶ В случае повреждения прибора или сетевого кабеля немедленно выньте вилку сетевого кабеля из розетки или отключите предохранитель в блоке предохранителей.
- ▶ Обратитесь в сервисную службу. → *Страница 198*

При неквалифицированном ремонте прибор может стать источником опасности.

- ▶ Ремонтировать прибор разрешается только квалифицированным специалистам.
- ▶ Для ремонта прибора можно использовать только оригинальные запчасти.
- ▶ Во избежание опасностей замена поврежденного сетевого кабеля данного прибора может быть выполнена только производителем или авторизованной им сервисной службой либо лицом, имеющим аналогичную квалификацию.

Проникшая в прибор влага может стать причиной поражения электротоком.

- ▶ Категорически запрещается погружать прибор или сетевой кабель в воду.
- ▶ Запрещается попадание жидкостей на штекерное соединение прибора.
- ▶ Используйте прибор только в закрытом помещении.
- ▶ Не пользуйтесь прибором при слишком высокой температуре или влажности.
- ▶ Не используйте для очистки прибора пароочистители или очистители высокого давления.

⚠ ПРЕДУПРЕЖДЕНИЕ – Опасность возгорания!

Прибор нагревается.

- ▶ Обеспечьте достаточную вентиляцию прибора.
- ▶ Категорически запрещена эксплуатация прибора в шкафу.

Использование удлиненного сетевого кабеля и недопустимых адаптеров опасно.

- ▶ Не используйте удлинительные кабели или многоконтактные розетки.
- ▶ Используйте только допущенные производителем адаптеры и сетевые кабели.
- ▶ Если сетевой кабель слишком короткий и более длинного нет в наличии, следует связаться со специализированной электротехнической фирмой, чтобы адаптировать домовую внутреннюю проводку.

⚠ ПРЕДУПРЕЖДЕНИЕ – Опасность ожога!

Некоторые части прибора сильно нагреваются.

- ▶ Не прикасайтесь к горячим частям прибора.
- ▶ Используя прибор, перед контактом с горячими частями дайте им остыть.

⚠ ПРЕДУПРЕЖДЕНИЕ – Опасность ошпаривания!

Свежеприготовленные напитки очень горячие.

- ▶ Если потребуется, дайте остыть напиткам.
 - ▶ Избегайте контакта выделяющихся жидкостей и паров с кожей.
- Бесконтрольный дистанционный запуск через приложение Home Connect может привести к ошпариванию третьих лиц.
- ▶ Во время розлива напитка руки не должны находиться под диспенсером для напитков.
 - ▶ Не подпускайте к прибору людей, особенно детей.

⚠ ПРЕДУПРЕЖДЕНИЕ – Опасность травмирования!

При неправильном использовании прибора пользователь может получить травмы.

- ▶ Чтобы предотвратить травмы, используйте прибор только по назначению.

Закрывая дверцу прибора, можно прищемить пальцы.

- ▶ Закрывая дверцу прибора, не прищипывайте пальцы.

Кофемолка вращается.

- ▶ Не прикасайтесь к внутренним частям кофемолки.

⚠ ПРЕДУПРЕЖДЕНИЕ – Опасность: магнетизм!

Прибор содержит постоянные магниты. Они могут воздействовать на электронные имплантаты, например, на кардиостимуляторы или инъекторы инсулина.

- ▶ Лицам с электронными имплантатами запрещается приближаться к прибору ближе, чем на 10 см.
- ▶ Соблюдайте также минимальное расстояние 10 см до вынутого резервуара для воды.

⚠ ПРЕДУПРЕЖДЕНИЕ – Риск нанесения вреда здоровью!

В процессе фильтрации возможно незначительное увеличение содержания калия, что может иметь негативные последствия для пациентов, находящихся на диализе, и людей с заболеваниями почек.

- ▶ Если у вас есть заболевание почек или вы придерживаетесь специальной калиевой диеты, проконсультируйтесь с врачом перед использованием прибора.

Загрязнения прибора могут представлять опасность для здоровья.

- ▶ Соблюдайте указания по очистке прибора для обеспечения гигиены.

Вода из водогрейного контура может угрожать здоровью.

- ▶ Используйте прибор исключительно со свежей, холодной питьевой водой без углекислоты.

2 Защита окружающей среды и экономия

2.1 Утилизация упаковки

Упаковочные материалы экологически безопасны и могут использоваться повторно.

- ▶ Утилизируйте отдельные части, предварительно рассортировав их.

2.2 Энергосбережение

При соблюдении этих указаний прибор будет расходовать меньше энергии.

Установите интервал для автоматического отключения на минимальное значение.

- ✓ Если прибор не используется, он отключается раньше.
→ "Базовые установки", Страница 186

Не прерывайте преждевременно приготовление напитка.

- ✓ Нагретое количество воды или молока используется оптимально.

Регулярно очищайте прибор от накипи.

- ✓ Накипь приводит к повышенному энергопотреблению.

3 Установка и подключение

3.1 Комплектация

После распаковки проверьте все детали на отсутствие транспортных повреждений, а также комплектность поставки.

Заметка: В зависимости от типа прибора он поставляется с различными принадлежностями. Эти принадлежности обозначены штрихованной рамкой.

→ Рис. 1

A	Полностью автоматическая кофемашина
B	Емкость для молока
C	Шланг для молока
D	Адаптер емкости для молока ¹
E	Инструкция по эксплуатации
F	Приспособление для установки фильтра для воды
G	Таблетка для удаления накипи ¹
H	Чистящая таблетка ¹
I	Фильтр для воды
J	Индикаторная полоска для определения жесткости воды

¹ В зависимости от комплектации

3.2 Установка и подключение прибора

ВНИМАНИЕ!

Опасность повреждения прибора. При неправильном вводе в эксплуатацию возможны повреждения прибора.

- ▶ Используйте прибор только в помещениях, защищенных от мороза.
- ▶ При транспортировке или хранении прибора ниже 0 °С, до его ввода в эксплуатацию выждите 3 часа при температуре помещения.
- ▶ После каждого подключения выждите прилбл. 5 секунд.

1. Установите прибор на ровную и водостойкую поверхность достаточной прочности.

2. Подключите вилку сетевого кабеля прибора к правильно установленной розетке с заземляющим контактом.

4 Знакомство с прибором

4.1 Прибор

Здесь приведен обзор составных частей прибора.

Заметка: В зависимости от типа прибора возможны расхождения в цвете и некоторые незначительные отклонения от данного описания.

→ Рис. 2

1	Емкость для молока
2	Сенсорные поля
3	Подогреватель чашек ¹
4	Крышка, сохраняющая аромат
5	Емкость для кофейных зерен
6	Поворотный механизм регулировки степени помола
7	Отсек для таблеток
8	Крышка резервуара для воды
9	Резервуар для воды
10	Сенсорный дисплей
11	Дверца кипятильника
12	Подсветка для чашек
13	Фирменная табличка
14	Система подачи молока
15	Крышка дозатора напитков
16	Поддон





¹ В зависимости от комплектации

4.2 Элементы управления

Здесь приведен обзор элементов управления прибором.





Сенсорные поля

Здесь приводится обзор символов, которые видны всегда.

	Включение или выключение прибора.
	Приготовление двух чашек.
	Открытие сервисных программ или выход из них.
	Открытие режима настроек или выход из него.

Сенсорный дисплей

Сенсорный дисплей представляет собой как индикатор, так и элемент управления.

Избранное	Выбор сохраненных напитков посредством персональных настроек. → Страница 183
Классика	Выберите стандартные напитки.
coffeeWorld	Выберите базовые напитки, которые можно дополнить при использовании приложения Home Connect.
	Подогрев чашек включен.
	Прибор подключен к Home Connect.
	Настройте крепость.
	Настройте объем.
	Настройте порцию молока.
	Настройте аромат.

Заметка: При включенном приборе у вас имеются и другие возможности управления с соответствующими индикациями и сообщениями, например, настройки напитков.



Настройте температуру.

5 Аксессуары

Используйте оригинальные аксессуары. Они адаптированы к данному прибору.

Принадлежности	Торговая сеть	Служба сервиса
Таблетки для очистки	TZ80001A	00312097
	TZ80001B	00312098
Таблетки для удаления накипи	TZ80002A	00312094
	TZ80002B	00312095
Фильтр для воды	TZ70003	00575491
Фильтр для воды, 3 шт. в упаковке	TZ70033A	-
Салфетка из микроволокна	-	00460770
Набор для ухода	TZ80004A	00312105
	TZ80004B	00312106
Адаптер емкости для молока	TZ70001	17006005

6 Перед первым использованием

Подготовьте прибор к использованию.

6.1 Подготовка прибора и его очистка

Снимите защитные пленки и очистите прибор и его детали. Следуйте инструкции в картинках, приведенной в начале этого документа.

ВНИМАНИЕ!

Возможна забивка кофемолки неподходящими кофейными зернами.

- ▶ Используйте только чистые смеси прожаренных кофейных зерен для приготовления эспрессо или для автоматических кофемашин.
- ▶ Не используйте кофейные зерна, покрытые глазурью.
- ▶ Не используйте карамелизированные кофейные зерна.

- ▶ Не используйте кофейные зерна, обработанные сахаросодержащими добавками.
- ▶ Не засыпайте молотый кофе.

→ Рис. 3 - 22

Заметка: Наполните резервуар для воды свежей, холодной питьевой водой без углекислоты.

Рекомендация: Чтобы сохранить оптимальное качество, храните кофейные зерна в прохладном месте и в закрытых емкостях.

В емкости для кофейных зерен можно хранить кофейные зерна в течение нескольких дней без потери аромата.

6.2 Определение жесткости воды

Правильная настройка жесткости воды важна для обеспечения своевременного напоминания о необходимости удаления накипи. Жесткость воды можно

ru Перед первым использованием

определить при помощи прилагаемой индикаторной полоски или узнать ее в местной водоснабжающей организации.

1. На короткое время погрузите индикаторную полоску в свежую водопроводную воду.
2. Дайте тест-полоске стечь.
3. Считайте жесткость воды на индикаторной полоске спустя 1 минуту.
→ "Обзор степеней жесткости воды:",
Страница 178

Заметка: Используйте индикаторную полоску также при наличии установки для умягчения воды, так как она не обеспечивает постоянную жесткость воды.

Рекомендации

- Вы можете изменить установки в любое время.
→ "Базовые установки", Страница 186
- Если жесткость воды выше 21 немецких градусов жесткости (3,8 ммоль/л), можно наполнить резервуар для воды предварительно отфильтрованной водой, чтобы уменьшить образование накипи в резервуаре для воды.

6.3 Обзор степеней жесткости воды:

В таблице представлено соответствие режимов различным степеням жесткости воды.

Режим	Регулировка кольца на фильтре INTENZA	Немецкая шкала жесткости в °dH	Общая жесткость в ммоль/л
1	A	1 - 7	< 1,3
2	A	8 - 14	1,3 - 2,5
3	B	15 - 21	2,5 - 3,8
4 ¹	C	22 - 30	> 3,8

¹ Заводская настройка

6.4 Фильтр для воды

Фильтр для воды снижает образование накипи, а также в значительной мере очищает воду от загрязнений. Содержание извести в воде влияет на аромат и образование пенки на кофе. С нижней стороны фильтра для воды BRITA INTENZA находится настроечное кольцо. Чтобы установить оптимальную интенсивность аромата для воды в вашей водопроводной системе, поверните настроечное кольцо.

Использование фильтра для воды

ВНИМАНИЕ!

Возможно повреждение прибора в результате образования накипи.

- ▶ Своевременно заменяйте фильтр для воды.
- ▶ Заменяйте фильтр для воды самое позднее через 2 месяца.
- ▶ Учитывайте сообщения на дисплее.

1. Нажмите .
2. Нажмите "Фильтр INTENZA" и следуйте указаниям на дисплее.

Замена или снятие фильтра для воды

Ваш прибор может работать и без фильтра для воды.

1. Нажмите .
2. Нажмите "Фильтр INTENZA".
3. Нажмите "Заменить" или "Удалить" и следуйте указаниям на дисплее.

Примечания

- Утилизируйте использованный фильтр для воды согласно действующим местным предписаниям.
- Всегда храните сменные фильтры для воды в оригинальной герметичной упаковке в сухом прохладном месте.

Рекомендации

- Фильтр для воды необходимо заменять также по гигиеническим соображениям.
- При использовании фильтра для воды требуется реже очищать прибор от накипи.
- Использование фильтра для воды улучшает вкус кофейных напитков.
- Если прибор не использовался длительное время, например, если вы были в отпуске, то перед приготовлением напитка промойте установленный фильтр для воды, приготовив в приборе чашку горячей воды.
- Фильтр для воды можно приобрести в магазине или через сервисную службу.
→ "Аксессуары", Страница 177

6.5 Первый ввод в эксплуатацию

Подключив электропитание, выполните настройки для первого ввода прибора в эксплуатацию. Во время первого ввода в эксплуатацию или после возврата прибора к заводским установкам при первом включении появляется экран приветствия.

1. Включите прибор кнопкой .

2. Следуйте указаниям на дисплее.
- ✓ Индикация на дисплее ведет по пунктам программы.

Примечания

- Если вы хотите настроить сейчас Home Connect, следуйте указаниям в приложении Home Connect.
→ "Настройка Home Connect", Страница 184
- Если выбрано "Демонстрационный режим", функционирует только индикация на дисплее. Вы не можете приготовить напиток или выполнить программу.

6.6 Общие указания

Соблюдайте указания для оптимального использования прибора.

Примечания

- На заводе-изготовителе запрограммированы стандартные настройки для оптимального режима работы прибора.
- На заводе установлен оптимальный режим работы кофемолки. Если кофе выходит лишь отдельными каплями или слишком жидкий и имеет слишком мало пенки, можно изменить степень помола при работающей кофемолке.
→ "Установка степени помола", Страница 182
- Во время работы на вентиляционных отверстиях и на крышке отсека для таблеток могут образоваться капли воды.
- Если вы не пользуетесь прибором в течение определенного времени, он автоматически отключится. Длительность можно изменить в базовых настройках. → Страница 186

ru Стандартное управление

- По техническим причинам из прибора может выходить пар.

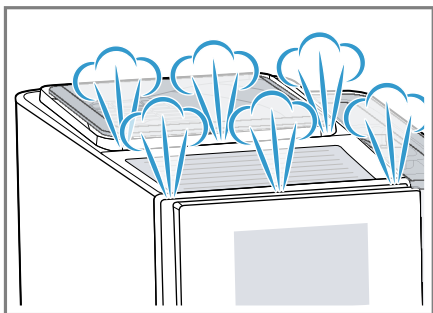

- Первый напиток еще не обладает полным ароматом, если:
 - вы используете прибор в первый раз;
 - вы выполнили сервисную программу;
 - вы длительное время не использовали прибор.

Не пейте этот напиток.

Рекомендация: Стабильно мелкопористая консистенция пены достигается после ввода прибора в эксплуатацию и приготовления нескольких чашек.

7 Стандартное управление

7.1 Включение или выключение прибора

- ▶ Нажмите .

При включении на дисплее появляется логотип. При включении и выключении выполняется автоматическая промывка прибора. При выключении прибор выпускает пар в лоток для сбора капель с целью очистки. Если прибор при включении еще нагрет или перед выключением напиток не готовился, промывка прибора не выполняется.

7.2 Приготовление напитков

Здесь описано, как приготовить напиток по вашему выбору.

ПРЕДУПРЕЖДЕНИЕ

Опасность ошпаривания!

Свежеприготовленные напитки очень горячие.

- ▶ Если потребуется, дайте остыть напиткам.
- ▶ Избегайте контакта выделяющихся жидкостей и паров с кожей.

Примечания

- Некоторые настройки предполагают приготовление кофе в несколько шагов. Дождитесь окончательного завершения процесса.
- Для приготовления напитка с молоком следует всегда подсоединять заполненную молоком емкость для молока или адаптер с молочным пакетом.
- Вы можете подсоединить емкость для молока или адаптер для молочных пакетов лишь в том случае, если молочная система с адаптером и шлангом вмонтирована в крышку дозатора напитков.
- Емкость для молока специально разработана для этого прибора. Емкость для молока предназначена исключительно для того, чтобы хранить молоко в бытовых условиях и в холодильнике.
- Если система подачи молока не очищена, то при наливании горячей воды с ней может выходить небольшое количество молока.

7.3 doubleShot и tripleShot

Прибор два или три раза мелет кофе. Чтобы высвободить только легкоусвояемые и приятные на вкус ароматические вещества, прибор повторно перемалывает и заваривает кофейные зерна.

Чем дольше заваривается кофе, тем больше горьких веществ и нежелательных ароматов попадает в напиток. Горькие вещества и нежелательные ароматы отрицательно влияют на вкус и делают кофе менее приятным для употребления.

Заметка: Функции "doubleShot" и "tripleShot" зависят от выбранной крепости напитка и его объема.

7.4 Slow Brew и Cold Brew

Slow Brew и Cold Brew – это медленно приготавливаемые напитки, которые прибор выдает порциями, а не непрерывным потоком. Этот вид приготовления кофе возможен в горячем и холодном варианте. Приготовление напитка длится несколько минут.

Заметка: Перед приготовлением напитка наполните емкость для воды свежей и холодной питьевой водой без углекислоты.

7.5 Приготовление кофейного напитка с молоком

Приведем пример, как можно приготовить латте-макиато.



ПРЕДУПРЕЖДЕНИЕ Опасность ожога!

Система подачи молока сильно нагревается.

- ▶ Ни в коем случае не прикасайтесь к системе подачи молока.
- ▶ Перед контактом с горячей системой подачи молока дайте ее остыть.

Требования

- Емкость для молока или адаптер для молочных пакетов подсоединены.
- Емкость для молока наполнена молоком или шланг адаптера для молочных пакетов погружен в молоко.

1. Поставьте стакан под дозатор напитков.
 2. Нажмите "Классика".
 3. Выберите символ напитка для латте макиато и нажмите на него.
 - Для изменения крепости нажмите .
 - Для изменения объема нажмите .
 - Для изменения доли молока нажмите .
 4. Нажмите "Start".
 - Чтобы полностью закончить приготовление напитка, нажмите на "Stop".
 - Чтобы закончить только текущий этап приготовления, нажмите на "Пропустить".

Молочная система после приготовления напитка автоматически очищается кратковременной подачей пара.
- ✓ Напиток приготавливается и наливается в стакан.

Примечания

- Если в течение прибл. 30 секунд ни одна из настроек не будет изменена, прибор выходит из режима настроек.
- Прибор запоминает настройки автоматически.

Рекомендации

- Вы можете подогреть чашки перед приготовлением напитка посредством горячей воды или подогревателя чашек¹.
- Вы можете вместо молока также использовать напитки из растительного сырья, например, из сои.
- Качество молочной пены зависит от вида используемого молока или напитка из растительного сырья.

¹ В зависимости от комплектации

7.6 Приготовление двух чашек сразу

В зависимости от напитка может быть возможным одновременное приготовление двух чашек.

Заметка: Если активирована функция "doubleShot" или "tripleShot", функция приготовления двух чашек сразу невыполнима.

1. Нажмите на символ нужного напитка.
2. Нажмите
- ✓ На дисплее отображается настройка .
3. Поставьте две чашки слева и справа под устройство разлива напитков.
4. Нажмите "Start".

Напиток приготавливается в такое количество этапов: 2. Зерна измельчаются столько раз: 2.

- ✓ Напиток заваривается и наливается в чашки.
- 5. Дождитесь окончательного завершения процесса.

8 Кофемолка

Прибор оборудован регулируемой кофемолкой, которая позволяет индивидуально устанавливать степень помола кофейных зерен.

8.1 Установка степени помола

В процессе помола кофейных зерен установите нужную степень помола.

ПРЕДУПРЕЖДЕНИЕ

Опасность травмирования!

Кофемолка вращается.

- ▶ Не прикасайтесь к внутренним частям кофемолки.

ВНИМАНИЕ!

Опасность повреждения кофемолки. При неправильной установке степени помола возможно повреждение кофемолки.

- ▶ Устанавливайте степень помола только при работающей кофемолке.
- ▶ Степень помола устанавливается ступенчато поворотным переключателем.

Степень помола	Установка
Мелкий помол для зерен светлой обжарки	Поверните переключатель против часовой стрелки.
Крупный помол для зерен темной обжарки	Поверните переключатель по часовой стрелке.



Настройка степени помола действует только после второй чашки.

Рекомендация: Если кофе выходит лишь отдельными каплями, установите более крупный помол.

Если кофе приготавливается слишком быстро и слишком мало пенки, установите более мелкий помол.

9 Блокировка для безопасности детей

Чтобы предотвратить ошпаривание и ожоги у детей, прибор можно заблокировать.

9.1 Активация блокировки от детей

Требование: Прибор включен.

- ▶ Нажимайте  минимум 3 секунды.
- ✓ Блокировка для безопасности детей активирована.

9.2 Выключение блокировки для безопасности детей

- ▶ Нажимайте  минимум 3 секунды.
- ✓ Блокировка для безопасности детей деактивирована.

10 Подогреватель чашек¹

Чашки можно подогреть, пользуясь подогревателем чашек.

10.1 Включение и выключение подогрева чашек¹

ПРЕДУПРЕЖДЕНИЕ

Опасность ожога!

Подогреватель чашек¹ сильно нагревается.

- ▶ Ни в коем случае не прикасайтесь к горячему подогревателю чашек¹.
- ▶ Перед контактом с горячим подогревателем чашек¹ дайте ему остыть.

Рекомендация: Для оптимального подогрева устанавливайте чашки дном на подогреватель¹.

11 Избранное

Сохраняйте напитки с персональными настройками в избранном.

Вы можете обозначать избранные напитки определенным цветом. Каждый элемент избранного — это напиток с персональными настройками. Настройки можно изменить в любое время.

Заметка: Для выхода из режима настроек нажмите  или начните приготовление напитков.

11.1 Сохранение напитка из выбора напитков

1. Выберите напиток из "Классика" или "coffeeWorld".
2. Задайте персональные настройки для напитка.
3. Нажмите "Избранное".
4. Выберите желаемый цвет для напитка.
5. Нажмите "Сохранить".

11.2 Сохранение напитка в меню

1. Нажмите "Избранное".
2. Нажмите .
- ✓ На дисплее отображаются все имеющиеся напитки.
3. Выберите нужный напиток.
4. Задайте персональные настройки для напитка.
5. Нажмите "Дальше".
6. Выберите желаемый цвет для напитка.
7. Нажмите "Сохранить".

11.3 Изменение настроек для напитков

1. Нажмите "Избранное".
2. Выберите напиток и быстро нажмите на него.
3. Измените настройки для напитка.

¹ В зависимости от комплектации

4. Нажмите "Применить".
- ✓ Новые настройки сохраняются в памяти.

11.4 Удаление избранного

1. Нажмите "Избранное".
2. Выберите напиток.
3. Нажмите и минимум 3 с удерживайте кнопку напитка.
4. Подтвердите "Сбросить".

11.5 Сортировка избранного

1. Нажмите "Настройки".
2. Нажмите "Персонализация".
3. Нажмите "Сортировка избранного".
4. Сортируйте избранное, например, по названию или цвету.

12 Home Connect

Данный прибор можно подключить к домашней сети связи. Подключите прибор к мобильному устройству, чтобы управлять функциями прибора через приложение Home Connect, изменять базовые установки и отслеживать актуальный статус стирки.

Сервис Home Connect доступен не во всех странах. Возможность использования функции Home Connect зависит от наличия сервиса Home Connect в вашей стране. Информацию об этом вы найдете здесь: www.home-connect.com.

Чтобы воспользоваться функцией Home Connect, вначале установите связь с домашней сетью WLAN (Wi-Fi¹) и с приложением Home Connect.

Приложение Home Connect поможет вам пройти весь процесс регистрации. Для выполнения настроек следуйте указаниям в приложении Home Connect.

Рекомендация: Также соблюдайте указания, приведенные в приложении Home Connect.

Примечания

- Соблюдайте изложенные в данной инструкции правила техники безопасности, в том числе при управлении прибором через приложение Home Connect.
→ *"Безопасность", Страница 170*
- Приоритетным является управление непосредственно на самом приборе. В этом случае одновременное управление через приложение Home Connect невозможно.

12.1 Установка приложения Home Connect

1. Приложение Home Connect установлено на мобильном устройстве.
2. Запустите приложение Home Connect и настройте доступ для Home Connect.

Приложение Home Connect поможет вам пройти весь процесс регистрации.

12.2 Настройка Home Connect

Требования

- Приложение Home Connect настроено на мобильном устройстве.
- Место установки прибора находится в радиусе действия домашней сети WLAN (Wi-Fi).

¹ Wi-Fi является зарегистрированной товарной маркой Wi-Fi Alliance.

1. Откройте приложение Home Connect и отсканируйте следующий QR-код.



2. Следуйте указаниям в приложении Home Connect.

12.3 Home Connect Установки

Выполните настройку Home Connect в соответствии с вашими потребностями. Настройки Home Connect вы найдете в меню базовых установок вашего прибора. Перечень настроек, отображаемых на дисплее, зависит от того, установлено ли приложение Home Connect и подключен ли прибор к домашней сети.

Обзор настроек Home Connect

Здесь вы найдете обзор настроек Home Connect и сетевых настроек.

Базовая настройка	Выбор	Описание
Подключение к WLAN	Вкл. Выкл.	При длительном отсутствии или в целях экономии электроэнергии следует выключить радиомодуль. Заметка: При работе в сетевом режиме готовности прибор потребляет не более 2 Вт.
Дистанционный запуск	Вкл Выкл	Включение и выключение дистанционного запуска. Заметка: Через приложение Home Connect возможно только выключение.
Добавить мобильное устройство	-	Соединение прибора с приложением "Home Connect" или дополнительными учетными записями.
Информация о сети	-	Отображение информации о сети и приборе.
Сброс настроек сети	-	Заметка: Без подключения к сети управлять прибором через приложение "Home Connect" невозможно.
Обновление ПО	-	Заметка: Эта настройка доступна только при наличии обновления ПО.

12.4 Дистанционная диагностика

В случае вашего обращения с запросом, сервисная служба может получить доступ к вашему прибору посредством дистанционной диагностики Home Connect, если ваш прибор подключен к серверу, а удаленная диагностика доступна в стране пользователя.

Рекомендация: Для получения дополнительной информации и указаний по доступу к удаленной диагностике в вашей стране см. раздел Сервис на местном веб-сайте: www.home-connect.com.

12.5 Защита данных

Соблюдайте указания по защите данных. При первом подключении прибора к домашней сети с выходом в Интернет ваш прибор передает на сервер Home Connect следующие категории данных (первоначальная регистрация):

- уникальный идентификатор прибора (состоящий из кодовых номеров прибора и MAC-адреса установленного модуля связи Wi-Fi);
- сертификат безопасности модуля связи Wi-Fi (для информационно-технической защиты подключения);
- текущую версию программного и аппаратного обеспечения вашего бытового прибора;

13.2 Обзор базовых настроек

Здесь приводится обзор базовых настроек.

Настройка напитка	Температура заваривания	Настройка температуры заваривания.
	Очередь молока	Настройка очередности молока и кофе.

¹ В зависимости от комплектации

- статус предыдущего восстановления заводских настроек, если оно выполнялось.



Такая первоначальная регистрация нужна для использования функций Home Connect и требуется только в том случае, когда вы будете использовать функции Home Connect в первый раз.

Заметка: Обратите внимание, что использование функций Home Connect возможно только при наличии приложения Home Connect. Сведения о защите данных можно получить в приложении Home Connect.

13 Базовые установки

Вы можете задать базовые установки прибора в соответствии с вашими потребностями и вызвать дополнительные функции.

13.1 Изменение базовых настроек

1. Нажмите .
- ✓ На дисплее отображается список базовых настроек.
2. Измените нужную базовую настройку.
- ✓ Прибор запоминает базовую настройку автоматически.
3. Для выхода из режима базовых настроек нажмите .

	Пауза для латте-макиато	Настройка паузы между молоком и кофе.
	Сброс параметров напитка	Сброс настроек напитка.
Настройки прибора	Подогреватель чашек ¹	Включение или выключение подогревателя чашек ¹ .
	Автоматическое выключение	Настройка времени, по истечении которого прибор автоматически выключается.
	Яркость дисплея	Поэтапная настройка яркости.
	Сигналы	<ul style="list-style-type: none"> ■ Включение и выключение звуковых сигналов. ■ Настройка уровня громкости.
	Жесткость воды	Настройка жесткости воды.
	Язык	Настройка языка.
	Заводские настройки	Сброс прибора до заводских настроек.
Персонализация		
	Режим работы после включения	Настройка режима индикации на дисплее для "Избранное", "Классика" или "coffeeWorld".
	Сортировка избранного	Определение последовательности избранного.
Home Connect	Информация о Home Connect	→ <i>"Настройка Home Connect", Страница 184</i>
Информация о приборе	Счетчик напитков	Отображение количества приготовленных напитков.
	Информация об очистке	Отображение времени до следующей замены фильтра для воды или запуска сервисной программы.
	Информация о версии	Отображение информации о сети и приборе.
	Информация о лицензии	Отображение текста лицензии FOSS.

¹ В зависимости от комплектации

Режим работы для демонстрации

Включите или выключите "Демонстрационный режим".

¹ В зависимости от комплектации

14 Очистка и уход

Для долговременной исправной работы прибора требуется его тщательная очистка и уход.

14.1 Пригодность для мытья в посудомоечной машине

Здесь приводится обзор деталей, пригодных для мытья в посудомоечной машине.

ВНИМАНИЕ!

Некоторые части прибора чувствительны к высоким температурам и при мытье в посудомоечной машине могут быть повреждены.

- ▶ Соблюдайте инструкцию по эксплуатации к посудомоечной машине.

- ▶ В посудомоечной машине можно мыть только пригодные для этого части.
- ▶ Используйте только программы, не нагревающие части выше 60 °С.

Пригодны: 

- Поддон
 - Поддонник
 - Контейнер для кофейной гуши
 - Механический указатель уровня наполнения
- Система подачи молока с адаптером
- Емкость для молока с крышкой

Не пригодны: 

- Резервуар для воды
- Крышка емкости для воды
- Заварочный блок
- Кожух диспенсера

14.2 Чистящее средство

Используйте только подходящие чистящие средства.

ВНИМАНИЕ!

Неподходящие чистящие средства могут повредить поверхности прибора.

- ▶ Не используйте агрессивные или абразивные чистящие средства.
- ▶ Не используйте чистящие средства, содержащие алкоголь/спирт.
- ▶ Не используйте жесткие мочалки или губки.

Неподходящие чистящие средства и средства для удаления накипи могут повредить прибор.

- ▶ Для удаления накипи не используйте чистую лимонную кислоту, уксус или средства на основе уксуса.
- ▶ Не используйте средство для удаления накипи, содержащее фосфорную кислоту.
- ▶ Используйте только специально разработанные под конкретный прибор таблетки для удаления накипи и очистки.

→ "Аксессуары", Страница 177

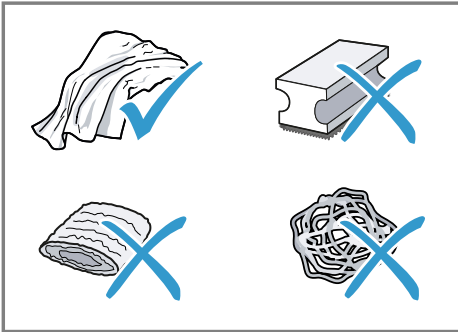

Рекомендации

- Тщательно промойте новые губчатые салфетки, чтобы удалить соли, которые могут иметься на них. Соли могут привести к образованию налета ржавчины на поверхностях из стали.
- Остатки накипи, кофе, молока, моющих средств и средств для удаления накипи всегда удаляйте немедленно, чтобы предотвратить образование коррозии.

14.3 Очистка прибора

⚠ ПРЕДУПРЕЖДЕНИЕ

Опасность поражения электрическим током!

Проникшая в прибор влага может стать причиной поражения током.

- ▶ Категорически запрещается погружать прибор или сетевой кабель в воду.
- ▶ Запрещается попадание жидкостей на штекерное соединение прибора.
- ▶ Не используйте для очистки прибора пароочистители или очистители высокого давления.

⚠ ПРЕДУПРЕЖДЕНИЕ

Опасность ожога!

Некоторые части прибора сильно нагреваются.

- ▶ Не прикасайтесь к горячим частям прибора.

- ▶ Используя прибор, перед контактом с горячими частями дайте им остыть.

1. Очистите корпус, полированные поверхности и панель управления микрофибровой салфеткой.
2. После приготовления напитка очистите систему дозатора мягкой влажной тканью.
3. Промойте емкость для воды свежей чистой водой.
4. Если прибором долго не пользовались (например, во время отпуска), почистите весь прибор включительно с подвижными частями (например, заварочным блоком или емкостью для воды).

Заметка: Если прибор включается в холодном состоянии или выключается после приготовления кофе, промывка прибора выполняется автоматически. Таким образом система очищается самостоятельно.

14.4 Очистка поддона и емкости для кофейной гущи

Ежедневно очищайте и опорожняйте поддон и емкость для кофейной гущи во избежание слоев отложений.

1. Извлеките лоток для сбора капель и контейнер для кофейной гущи из прибора движением к себе.
 - Вставьте емкость для кофейной гущи в поддон и установите капельную решетку.
 - Рис. 23
2. Почистите и просушите все части.
 - Вставьте емкость для кофейной гущи в поддон и установите капельную решетку.
 - Вставьте поддон и емкость для кофейной гущи в прибор.
 - Рис. 24

14.5 Очистка емкости для молока

По гигиеническим соображениям регулярно очищайте емкость для молока. Емкость для молока можно мыть в посудомоечной машине. Следуйте инструкции в картинках, приведенной в начале этого документа.

→ Рис. 15 - 16

14.6 Сервисные программы

При установке/снятии фильтра для воды или для тщательной очистки прибора используйте сервисные программы. При необходимости выполнить сервисную программу (например, очистку) прибор уведомляет об этом.

ВНИМАНИЕ!

Неправильное или несвоевременное выполнение очистки и удаления накипи может нанести ущерб прибору.

- ▶ После сообщения немедленно выполните процесс удаления накипи.

- ▶ В отсек для таблеток кладите только чистящие таблетки.
- ▶ Не кладите таблетки для удаления накипи и прочие средства в отсек для таблеток.

Примечания

- Дисплей показывает длительность процесса.
- Если прибор заблокирован, им можно будет снова пользоваться только после выполненного удаления накипи.

Рекомендация: Дополнительно к автоматической промывке необходимо регулярно вынимать и очищать заварочный блок.





Использование сервисных программ





1. Нажмите .
 2. Нажмите на символ нужной программы.
- ✓ Индикация на дисплее ведет по пунктам программы.

Обзор сервисных программ

Здесь приводится обзор сервисных программ.

Заметка: На начальном экране отображается количество напитков, оставшихся до выполнения программы, и время.

	Фильтр INTENZA	Установка, замена или снятие фильтра для воды.
	Очистка системы подачи молока	Автоматическая промывка молочной системы.
	calc'nClean	Комбинирование очистки и удаления накипи. Освобождение шлангов и трубок от остатков накипи и кофе.
	Очистка	Освобождение шлангов и трубок от остатков кофе.

	Удаление накипи	Освобождение шлангов и трубок от остатков накипи.
	Очистка заварочного блока	На дисплее поэтапно отображается оптимальная очистка заварочного блока.
	Очистка устройства разлива напитков	На дисплее поэтапно отображается оптимальная очистка дозатора.
	Защита от замерзания	Опорожнение шлангов и трубок для защиты прибора при транспортировке или хранении.
	Специальная промывка	Если сервисная программа прерывается, например, из-за сбоя в электросети, промывка прибора выполняется автоматически. После этого прибор снова готов к работе.

Рекомендации

- Если вы запускаете программы "Удаление накипи" или "calc'nClean", приготовьте емкость объемом не менее 1 л.
- Если используется фильтр для воды, период времени до необходимого выполнения сервисной программы продлевается.
- Вы можете объединить "Удаление накипи" и "Очистка" в сервисной программе "calc'nClean".

15 Устранение неисправностей

Вы можете самостоятельно устранить незначительные неисправности вашего прибора. Воспользуйтесь информацией из главы «Устранение неисправностей» перед обращением в сервисную службу. Это позволит избежать дополнительных расходов.

ПРЕДУПРЕЖДЕНИЕ

Опасность поражения электрическим током!

При неквалифицированном ремонте прибор может стать источником опасности.

- ▶ Ремонтировать прибор разрешается только квалифицированным специалистам.
- ▶ Для ремонта прибора можно использовать только оригинальные запчасти.
- ▶ Во избежание опасностей замена поврежденного сетевого кабеля данного прибора может быть выполнена только производителем или авторизованной им сервисной службой либо лицом, имеющим аналогичную квалификацию.

Неисправность	Причина и устранение неисправностей
Прибор больше не реагирует.	<p>Прибор неисправен.</p> <ol style="list-style-type: none"> 1. Извлеките штепсельную вилку из розетки и выждите 60 с. 2. Снова вставьте штепсельную вилку в розетку.
Номе Connect не работает надлежащим образом.	<p>Возможны различные причины.</p> <ul style="list-style-type: none"> ▶ Зайдите на www.home-connect.com.
Прибор выдает только воду, кофе не приготавливается.	<p>Пустая емкость для кофейных зерен не идентифицируется прибором.</p> <ul style="list-style-type: none"> ▶ Заполните кофейными зернами емкость для кофейных зерен. <hr/> <p>Отсек для кофе на заварочном блоке засорен.</p> <ul style="list-style-type: none"> ▶ Очистите заварочный блок. <hr/> <p>Кофейные зерна слишком маслянистые и не поступают в кофемолку.</p> <ul style="list-style-type: none"> ▶ Слегка постучите по емкости для кофейных зерен. ▶ Используйте другой сорт кофе. ▶ Не используйте маслянистые кофейные зерна. ▶ Очистите пустую емкость для кофейных зерен влажной тканью. <hr/> <p>Блок заваривания вставлен неправильно.</p> <ol style="list-style-type: none"> 1. Проверьте, правильно ли вставлен и зафиксирован заварочный блок. 2. Передвиньте расположенный наверху красный рычаг влево. 3. Установите крышку заварочного блока.

Неисправность	Причина и устранение неисправностей
Прибор не выдает молочную пену.	<p>Система подачи молока загрязнена.</p> <ul style="list-style-type: none"> ▶ Очистите систему подачи молока в посудомоечной машине. <hr/> <p>Трубка подачи молока не погружена в молоко.</p> <ul style="list-style-type: none"> ▶ Используйте больше молока. ▶ Проверьте, погружена ли трубка подачи молока в молоко. <hr/> <p>Сильные отложения накипи в приборе.</p> <ul style="list-style-type: none"> ▶ Удалите накипь из прибора.
Система подачи молока не всасывает молоко.	<p>Система подачи молока неправильно собрана.</p> <ul style="list-style-type: none"> ▶ Правильно выполните сборку системы подачи молока. <hr/> <p>Ошибочная последовательность подсоединения емкости для молока и системы подачи молока.</p> <ul style="list-style-type: none"> ▶ Вставьте сначала систему подачи молока в диспенсер, а затем емкость для молока. <hr/> <p>Трубка подачи молока не погружена в молоко.</p> <ul style="list-style-type: none"> ▶ Используйте больше молока. ▶ Проверьте, погружена ли трубка подачи молока в молоко.
Молочная пена слишком холодная.	<p>Молоко слишком холодное.</p> <ul style="list-style-type: none"> ▶ Используйте теплое молоко.
Напиток холодного приготовления недостаточно холодный.	<p>Теплая вода в резервуаре для воды.</p> <ol style="list-style-type: none"> 1. Наполните емкость для воды свежей и холодной питьевой водой без углекислоты. 2. Для дополнительного охлаждения напитка можно добавить кубик льда.
Прибор не выдает горячую воду	<p>Система подачи молока загрязнена.</p> <ul style="list-style-type: none"> ▶ Очистите систему подачи молока в посудомоечной машине.
Монтаж или демонтаж системы подачи молока невозможен.	<p>Неправильная последовательность монтажа.</p> <ul style="list-style-type: none"> ▶ Подсоедините сначала систему подачи молока, а затем емкость для молока. При демонтаже вначале извлеките емкость для молока, а затем систему подачи молока.
Прибор не разливает напиток.	<p>В фильтре для воды находится воздух.</p> <ol style="list-style-type: none"> 1. Погрузите фильтр для воды в воду отверстием вверх до тех пор, пока не перестанут выходить пузырьки воздуха. 2. Вставьте обратно фильтр. <ul style="list-style-type: none"> ▶ Вставьте, прочно прижав, фильтр для воды без перекоса в гнездо резервуара.

Неисправность	Причина и устранение неисправностей
Прибор не разливает напиток.	<p>Остатки средства для удаления накипи засоряют резервуар для воды.</p> <ol style="list-style-type: none"> 1. Выньте резервуар для воды. 2. Тщательно очистите резервуар для воды.
Вода на внутреннем дне прибора.	<p>Поддон был извлечен слишком рано.</p> <ul style="list-style-type: none"> ▶ Извлекайте поддон только через несколько секунд после приготовления последнего напитка.
Заварочный блок не вынимается.	<p>Фиксатор не открывается, заварочный блок заклинило.</p> <ul style="list-style-type: none"> ▶ Выключите прибор и снова включите его через 3 минуты.
Кофемолка не запускается.	<p>Прибор перегрелся.</p> <ol style="list-style-type: none"> 1. Отсоедините прибор от электросети. 2. Выждите 1 час, чтобы прибор остыл.
Кофемолка не перемалывает кофейные зерна, хотя емкость для кофейных зерен полна.	<p>Кофейные зерна слишком маслянистые и не поступают в кофемолку.</p> <ul style="list-style-type: none"> ▶ Слегка постучите по емкости для кофейных зерен. ▶ Используйте другой сорт кофе. ▶ Не используйте маслянистые кофейные зерна. ▶ Очистите пустую емкость для кофейных зерен влажной тканью.
Очень неравномерное качество кофе или молочной пены.	<p>В приборе образовалась накипь.</p> <ul style="list-style-type: none"> ▶ Удалите накипь из прибора.
Неравномерное качество молочной пены.	<p>Качество молочной пены зависит от вида используемого молока или напитка из растительного сырья.</p> <ul style="list-style-type: none"> ▶ Оптимизируйте результат, выбрав соответствующий сорт молока или напитка из растительного сырья.
Кофе не выдается или только отдельными каплями.	<p>Установлен слишком мелкий помол.</p> <ul style="list-style-type: none"> ▶ Установите более крупный помол. <p>→ <i>"Установка степени помола", Страница 182</i></p>
Установленное количество напитка не достигается.	<p>Сильные отложения накипи в приборе.</p> <ul style="list-style-type: none"> ▶ Удалите накипь из прибора. <hr/> <p>В фильтре для воды находится воздух.</p> <ol style="list-style-type: none"> 1. Погрузите фильтр для воды в воду отверстием вверх до тех пор, пока не перестанут выходить пузырьки воздуха. 2. Вставьте обратно фильтр. <hr/> <p>Прибор загрязнен.</p> <ul style="list-style-type: none"> ▶ Очистите заварочный блок. ▶ Очистите прибор и удалите накипь.

Неисправность	Причина и устранение неисправностей
Кофе без пенки.	<p>Неоптимальный сорт кофе.</p> <ul style="list-style-type: none"> ▶ Используйте сорт кофе с повышенным содержанием зерен Robusta. ▶ Используйте кофейные зерна с более сильной степенью обжарки. <hr/> <p>Используются не свежееобжаренные кофейные зерна.</p> <ul style="list-style-type: none"> ▶ Используйте свежееобжаренные кофейные зерна. <hr/> <p>Степень помола не соответствует кофейным зернам.</p> <ul style="list-style-type: none"> ▶ Установите более мелкий помол. → <i>"Установка степени помола", Страница 182</i>
Кофе слишком «кислый».	<p>Слишком грубый помол.</p> <ul style="list-style-type: none"> ▶ Установите более мелкий помол. → <i>"Установка степени помола", Страница 182</i> <hr/> <p>Неоптимальный сорт кофе.</p> <ul style="list-style-type: none"> ▶ Используйте сорт кофе с повышенным содержанием зерен Robusta. ▶ Используйте кофейные зерна с более сильной степенью обжарки.
Кофе слишком «горький».	<p>Установлен слишком мелкий помол.</p> <ul style="list-style-type: none"> ▶ Установите более крупный помол. → <i>"Установка степени помола", Страница 182</i> <hr/> <p>Неоптимальный сорт кофе.</p> <ul style="list-style-type: none"> ▶ Используйте другой сорт кофе.
Кофе имеет «подгорелый» привкус.	<p>Установлен слишком мелкий помол.</p> <ul style="list-style-type: none"> ▶ Установите более крупный помол. → <i>"Установка степени помола", Страница 182</i> <hr/> <p>Неоптимальный сорт кофе.</p> <ul style="list-style-type: none"> ▶ Используйте другой сорт кофе. <hr/> <p>Температура заваривания слишком высокая.</p> <ul style="list-style-type: none"> ▶ Установите более низкую температуру заваривания.
Кофейная гуща не компактна и слишком мокрая.	<p>Не оптимальная степень помола.</p> <ul style="list-style-type: none"> ▶ Установите более крупный или более мелкий помол. → <i>"Установка степени помола", Страница 182</i> <hr/> <p>Кофейные зерна слишком маслянистые.</p> <ul style="list-style-type: none"> ▶ Используйте другой сорт кофейных зерен.

Неисправность	Причина и устранение неисправностей
На дисплее появляется индикация "Вставьте заварочный блок."	<p>Неправильно установлена крышка.</p> <ol style="list-style-type: none"> 1. Проверьте, правильно ли вставлен и зафиксирован заварочный блок. 2. Передвиньте расположенный наверху красный рычаг влево. 3. Установите крышку заварочного блока.
На дисплее отображается "Заполните резервуар для воды." несмотря на то, что емкость для воды полная.	<p>Неправильно установлен резервуар для воды.</p> <ul style="list-style-type: none"> ▶ Правильно установите резервуар для воды. <hr/> <p>Вода, содержащая углекислый газ, в резервуаре для воды.</p> <ul style="list-style-type: none"> ▶ Наполните резервуар для воды свежей питьевой водой. <hr/> <p>В резервуаре для воды застрял поплавок.</p> <ol style="list-style-type: none"> 1. Выньте резервуар для воды. 2. Тщательно очистите резервуар для воды. <hr/> <p>Новый фильтр для воды не промыт в соответствии с инструкцией.</p> <ol style="list-style-type: none"> 1. Промойте фильтр для воды в соответствии с инструкцией. 2. Введите в действие фильтр для воды. <hr/> <p>В фильтре для воды находится воздух.</p> <ol style="list-style-type: none"> 1. Погрузите фильтр для воды в воду отверстием вверх до тех пор, пока не перестанут выходить пузырьки воздуха. 2. Вставьте обратно фильтр. <hr/> <p>Старый фильтр для воды.</p> <ul style="list-style-type: none"> ▶ Вставьте новый фильтр для воды. <hr/> <p>Образования накипи в резервуаре для воды засоряют систему.</p> <ol style="list-style-type: none"> 1. Тщательно очистите резервуар для воды. 2. Запустите программу удаления накипи.
На дисплее появляется индикация "Очистите заварочный блок."	<p>Заварочный блок загрязнен.</p> <ul style="list-style-type: none"> ▶ Очистите заварочный блок. <hr/> <p>Тугой ход механизма заварочного блока.</p> <ul style="list-style-type: none"> ▶ Очистите заварочный блок.
На дисплее появляется индикация "Повышенное или пониженное напряжение".	<p>Имеются проблемы с подачей напряжения.</p> <ul style="list-style-type: none"> ▶ Эксплуатируйте прибор только при напряжении 220 - 240 В.

Неисправность	Причина и устранение неисправностей
На дисплее появляется индикация "Ошибка в системе подачи воды. Запустите прибор еще раз."	<p>Прибор неисправен.</p> <ol style="list-style-type: none"> 1. Извлеките штепсельную вилку из розетки и выждите 60 с. 2. Снова вставьте штепсельную вилку в розетку.
Индикация "Запустите программу calc'nClean!" появляется на дисплее очень часто.	<p>Даже умягченная вода содержит определенное количество извести.</p> <ol style="list-style-type: none"> 1. Вставьте новый фильтр для воды. 2. Установите соответствующую степень жесткости воды.
	<p>Использовано неправильное средство для удаления накипи или его слишком мало.</p> <ul style="list-style-type: none"> ▶ Для удаления накипи используйте только подходящие таблетки.
	<p>Сервисная программа выполнена не полностью.</p> <ul style="list-style-type: none"> ▶ Запустите сервисную программу "Специальная промывка". <p>→ "Сервисные программы", Страница 190</p>

16 Транспортировка, хранение и утилизация

16.1 Активация защиты от мороза

При транспортировке и хранении предохраните ваш прибор от воздействия низких температур.

ВНИМАНИЕ!

Остатки жидкости в приборе могут привести к повреждению прибора при транспортировке или хранении.

► Перед транспортировкой или помещением на хранение опорожните систему подачи жидкости.

1. Выполните программу "Защита от заморозания".
2. Отключите прибор от электросети.

16.2 Утилизация старого бытового прибора

Утилизация в соответствии с экологическими нормами обеспечивает возможность вторичного использования ценных сырьевых материалов.

1. Выньте из розетки вилку сетевого кабеля.
2. Обрежьте сетевой кабель прибора.
3. Утилизируйте прибор в соответствии с экологическими нормами.

Сведения о возможных способах утилизации можно получить в специализированном торговом предприятии, а также в районных или городских органах управления.



Данный прибор имеет отметку о соответствии европейским нормам 2012/19/EU утилизации электрических и электронных прибор-

ов (waste electrical and electronic equipment - WEEE).

Данные нормы определяют действующие на территории Евросоюза правила возврата и утилизации старых приборов.

17 Сервисная служба

Важные для функционирования прибора оригинальные запчасти, соответствующие Директиве ЕС по экологическому проектированию электропотребляющей продукции, вы можете заказать в нашей сервисной службе, как минимум, в течение 7 лет с момента продажи вашего прибора в пределах Европейского экономического пространства.

Заметка: При выполнении гарантийных условий производителя работы выполняются сервисной службой бесплатно.

Подробную информацию о гарантийном сроке и условиях гарантии в вашей стране вы можете запросить в нашей сервисной службе, у вашего продавца или найти на нашем сайте.

Адрес и телефон сервисной службы можно найти в прилагаемом перечне сервисных служб или на нашем веб-сайте.

Для доступа к контактам служб клиентского сервиса, вы также можете использовать данный QR код.

<https://www.siemens-home.bsh-group.ru>



Импортер/Организация, принимающая претензии по качеству/ ТОО «BSH Home Appliances (БСХ Хоум Аплайнсэс)» Республика Казахстан, г. Алматы, ул. Хаджи Мукана, 22/5, 7 этаж
e-mail: ala-infokz@bshg.com
Срок службы устройства – 7 лет.
На территории Республики Казахстан, при обнаружении неисправности, звоните в сервисный контакт-центр 5454 (только для мобильных телефонов).
Сделано в Словении

17.1 Номер изделия (E-Nr.), заводской номер (FD) и порядковый номер (Z-Nr.)

Чтобы быстро найти данные прибора и номер телефона сервисной службы, вы можете записать эти данные.

18 Технические характеристики

Напряжение	220–240 В ~
Частота	50 Гц
Потребляемая мощность	1500 Вт
Максимальное давление насоса, статичное	20 бар
Максимальная вместимость резервуара для воды (без фильтра)	2,6 л
Максимальная вместимость емкости для кофейных зерен	350 г
Длина сетевого кабеля	100 см
Высота прибора	38 см
Ширина прибора	30 см
Глубина прибора	46,7 см

Вес, порожний	9 кг
Тип кофемолки	Керамика

Изделие оснащено источниками света класса энергоэффективности D и F. Источники света можно приобрести в качестве запасных деталей; замену источников света может производить только квалифицированный специалист.

18.1 Информация по свободно распространяемому и открытому программному обеспечению

Этот продукт содержит компоненты программного обеспечения, которые лицензированы обладателями авторских прав как свободно распространяемое и открытое программное обеспечение. Соответствующая информация о лицензиях сохранена на бытовом приборе. Доступ к соответствующей информации о лицензиях возможен также через приложение Home Connect: «Профиль -> Правовые указания -> Информация о лицензиях».¹ Вы можете скачать информацию о лицензиях на сайте фирменного продукта. (Найдите на сайте продукта модель своего прибора и прочую документацию.) Вы можете также запросить соответствующую информацию по адресу ossrequest@bshg.com или BSH Hausgeräte GmbH, Carl-Wery-Str. 34, D-81739 München – Мюнхен, Германия. По запросу предоставляется исходный код. Направьте свой запрос по адресу ossrequest@bshg.com или BSH Hausgeräte GmbH, Carl-Wery-Str. 34, D-81739 München – Мюнхен, Германия. Тема: „OSSREQUEST“
Расходы на обработку вашего запроса будут поставлены вам в счет. Это предложение действительно на протя-

¹ В зависимости от комплектации

ru Сертификат соответствия

жении трех лет с даты покупки или же, по меньшей мере, в течение периода, на который мы предлагаем техническую поддержку и запасные детали для соответствующего прибора.

19 Сертификат соответствия

Настоящим компания BSH Hausgeräte GmbH заявляет, что прибор с функциональными возможностями Home

Connect соответствует основным требованиям и прочим применимым положениям директивы 2014/53/EU.

Полный текст RED сертификата соответствия размещен на интернет-сайте siemens-home.bsh-group.com на странице с описанием вашего прибора в разделе дополнительной документации.



Диапазон 2,4 ГГц (2400–2483,5 МГц): макс. 100 мВт

Диапазон 5 ГГц (5150–5350 МГц + 5470–5725 МГц): макс. 200 мВт

	BE	BG	CZ	DK	DE	EE	IE	EL	ES
	FR	HR	IT	CY	LI	LV	LT	LU	HU
	MT	NL	AT	PL	PT	RO	SI	SK	FI
	SE	NO	CH	TR	IS	UK (NI)			

5 ГГц WLAN (Wi-Fi): только для использования в помещениях.

AL	BA	MD	ME	MK	RS	UK	UA
----	----	----	----	----	----	----	----

5 ГГц WLAN (Wi-Fi): только для использования в помещениях.

**Для отримання додаткової інформації
зверніться до Цифрового посібника користува-
ча.**



Вміст

1 Безпека	203	7 Основні відомості про користування	213
1.1 Загальні вказівки	203	7.1 Увімкнення або вимкнення приладу	213
1.2 Використання за призначенням	203	7.2 Приготування напоїв.....	214
1.3 Обмеження кола користувачів	203	7.3 doubleShot та tripleShot	214
1.4 Правила техніки безпеки	204	7.4 Slow Brew та Cold Brew	214
2 Охорона довкілля й еко- дливо користування.....	208	7.5 Приготування кавового напою з молоком.....	214
2.1 Утилізація упаковки	208	7.6 Одночасне приготування двох чашок	215
2.2 Заощадження енергії.....	208	8 Кавомолка	215
3 Установлення й підключення	208	8.1 Вибір ступеня помелу.....	215
3.1 Комплект поставки	208	9 Блокування від доступу ді- тей.....	216
3.2 Установлення й підключення приладу.....	209	9.1 Активація функції блокування від доступу дітей.....	216
4 Знайомство.....	209	9.2 Деактивація блокування від доступу дітей	216
4.1 Прилад	209	10 Підігрів чашок¹.....	216
4.2 Елементи керування	209	10.1 Активація і деактивація підігрівача чашок ¹	216
5 Приладдя	210	11 Улюблене.....	217
6 Перед першим використанням	210	11.1 Збереження напою з меню вибору	217
6.1 Підготовка й чищення приладу	210	11.2 Збереження напою в меню	217
6.2 Визначення твердості води ..	211	11.3 Зміна параметрів напою ...	217
6.3 Огляд рівнів твердості води ..	211	11.4 Видалення напою з улюбленого	217
6.4 Водяний фільтр	212	11.5 Сорткування улюбленого....	217
6.5 Перше використання приладу	212		
6.6 Загальні вказівки	213		

¹ Залежно від комплектації приладу

12 Home Connect	217
12.1 Встановлення застосунку Home Connect	218
12.2 Налаштування Home Connect	218
12.3 Параметри Home Connect .	218
12.4 Дистанційна діагностика	219
12.5 Захист даних	219
13 Основні параметри.....	220
13.1 Зміна основних нала- штувань	220
13.2 Огляд основних параметрів.....	220
14 Чищення та догляд	222
14.1 Придатність до миття в посудомийній машині.....	222
14.2 Засоби для очищення.....	222
14.3 Чищення приладу.....	223
14.4 Чищення піддона для крапель і контейнера для кавової гущі	223
14.5 Чищення контейнера для молока	223
14.6 Сервісні програми	224
15 Усунення несправностей.....	226
16 Транспортування, зберігання й утилізація.....	232
16.1 Активація захисту від морозу	232
16.2 Утилізація старих приладів.	232
17 Сервісні центри	232
17.1 Номер виробу (E-Nr.), заводський номер (FD) і порядковий номер (Z-Nr.)...	233
18 Технічні характеристики	233
18.1 Інформація про безко- штовне ПЗ і ПЗ з відкри- тим вихідним кодом	233
19 Декларація відповідності.....	234



1 Безпека

Дотримуйтеся наступних правил техніки безпеки.

1.1 Загальні вказівки

- Будь ласка, уважно прочитайте цю інструкцію.
- Збережіть інструкцію й інформацію про прилад для пізнішого користування або для наступного власника приладу.
- Не підключайте прилад, якщо його пошкоджено під час транспортування.

1.2 Використання за призначенням

Користуйтеся приладом лише за таких умов:

- для приготування гарячих напоїв.
- для приготування холодних напоїв.
- у приватних домогосподарствах і в закритих приміщеннях побутового призначення.
- на висоті щонайбільше 2000 м над рівнем моря.

1.3 Обмеження кола користувачів

Діти віком від 8 років, а також особи з обмеженими фізичними, сенсорними або розумовими здібностями чи з браком досвіду та/або знань можуть користуватися цим приладом тільки під наглядом або після отримання вказівок із безпечного користування приладом і після того, як вони усвідомили можливі пов'язані з цим небезпеки.

Дітям заборонено гратися з приладом.

Дітям можна чистити й обслуговувати прилад лише з 8-річного віку й під наглядом дорослих.

Прилад і кабель живлення слід берегти від дітей віком до 8 років.

1.4 Правила техніки безпеки

⚠ УВАГА! – Небезпека удушення!

Діти можуть натягти пакувальні матеріали собі на голову або загорнутися в них і задихнутися.

- ▶ Бережіть пакувальні матеріали від дітей.
- ▶ Не дозволяйте дітям гратися з пакувальним матеріалом.

Діти можуть удихнути чи проковтнути дрібні деталі й унаслідок цього задихнутися.

- ▶ Бережіть дрібні деталі від дітей.
- ▶ Не дозволяйте дітям гратися з дрібними деталями.

⚠ УВАГА! – Небезпека ураження електричним струмом!

Монтаж, виконаний неналежним чином, може становити небезпеку для користувача.

- ▶ Прилад дозволено підключати до електромережі й експлуатувати лише відповідно до даних, зазначених на заводській табличці.
- ▶ Прилад можна підключати до електромережі змінного струму тільки через заземлену розетку, змонтовану згідно з чинними нормами.
- ▶ Заземлювальний провід електричної системи оселі має бути прокладений згідно з чинними нормами.
- ▶ Забороняється використання приладу в приміщеннях, де електрична мережа не обладнана заземлювальним проводом.

Пошкоджений прилад або пошкоджений мережний кабель — джерело небезпеки.

- ▶ Ніколи не користуйтеся пошкодженим приладом.
- ▶ Заборонено користуватися приладом, поверхня якого тріснула чи зламалася.
- ▶ Не тягніть за мережний кабель, щоб від'єднати прилад від мережі. Завжди тягніть тільки за мережний штекер мережного кабелю.
- ▶ Якщо прилад або мережний кабель пошкоджений, негайно від'єднайте мережевий штекер розподільного блока або вимкніть запобіжник у розподільному блоці.

- ▶ Зателефонуйте до сервісного центру. → *Стор. 232*
- Ремонтні роботи, виконані неналежним чином, можуть складати небезпеку для користувача.
- ▶ Ремонтувати прилад дозволено тільки фахівцям.
 - ▶ Для ремонту приладу дозволяється використовувати лише оригінальні запчастини.
 - ▶ Щоб уникнути небезпек, у разі пошкодження кабелю живлення цього приладу його заміну має виконувати виробник, сервісний центр або особа з відповідною кваліфікацією.
- Рідина, що витекла, може спричинити ураження електричним струмом.
- ▶ Ніколи не занурюйте ні прилад, ні кабель живлення у воду.
 - ▶ На рознімний з'єднувач приладу не має потрапляти рідина.
 - ▶ Використовуйте прилад лише в закритих приміщеннях.
 - ▶ Бережіть прилад від високої температури й вологи.
 - ▶ Не можна чистити прилад за допомогою парового або високотискового приладу.

⚠ УВАГА! – Небезпека пожежі!

Прилад нагрівається.

- ▶ Забезпечте достатню вентиляцію приладу.
- ▶ Заборонено користуватися приладом у шафі.

Застосовувати подовжений кабель живлення й недозволені адаптери небезпечно.

- ▶ Не застосовуйте подовжувачі або багатомісні розетки.
- ▶ Застосовуйте лише адаптери, які дозволив виробник.
- ▶ Якщо шнур живлення є коротким і немає довшого шнура живлення, зверніться до професійної електромайстерні, щоб адаптувати місце монтажу вдома.

⚠ УВАГА! – Небезпека опіків!

Деякі частини приладу дуже нагріваються.

- ▶ Не торкайтеся гарячих деталей приладу.
- ▶ Після користування дайте гарячим деталям приладу охолонути.

⚠ УВАГА! – Небезпека опіку!

Щойно приготовані напої дуже гарячі.

- ▶ У разі потреби давайте напоям охолонути.
- ▶ Уникайте потрапляння на шкіру рідин і пари, що виходять із приладу.

Дистанційний запуск за допомогою мобільної програми Home Connect без нагляду за приладом може призвести до ошпарювання інших осіб.

- ▶ Заборонено підносити руку під дозатор, коли напій наливається.
- ▶ Не підпускайте до приладу дітей тощо.

⚠ УВАГА! – Небезпека травмування!

Неправильне використання приладу може створити небезпеку для користувача.

- ▶ Щоб уникнути травм, користуйтеся приладом лише за призначенням.

Затискання пальців під час зачинення дверцят приладу.

- ▶ Зачиняючи дверцята приладу, бережіть пальці.

Кавомолка обертається.

- ▶ Не просовуйте пальці в кавомолку.

⚠ УВАГА! – Небезпека: магнетизм!

Цей прилад містить постійні магніти. Вони можуть впливати на електронні імплантати, наприклад кардіостимулятори чи інсулінові помпи.

- ▶ Людям з електронними імплантатами необхідно триматися на безпечній відстані — принаймні 10 см від приладу.
- ▶ Безпечну відстань у 10 см слід тримати й від вийнятого резервуара для води.

⚠ УВАГА! – Небезпека шкоди здоров'ю!

Під час фільтрування можливе легке підвищення вмісту калію; це може вплинути на здоров'я осіб із хворими нирками й пацієнтів діалізу.

- ▶ Якщо у вас хворі нирки або ви уникаєте калію з інших причин, перед споживанням проконсультуйтеся з лікарем.

Забруднення приладу може становити небезпеку для здоров'я.

► Виконуйте вказівки щодо гігієнічного чищення приладу.

Вода з контуру гарячої води може становити небезпеку для здоров'я.

► Використовуйте прилад тільки зі свіжою і холодною негазованою питною водою.

2 Охорона довкілля й ощадливе користування

2.1 Утилізація упаковки

Пакувальні матеріали екологічно безпечні і можуть використовуватися повторно.

- ▶ Окремі складники потрібно розсортувати й утилізувати роздільно.

2.2 Заощадження енергії

Якщо ви будете виконувати ці вказівки, прилад споживатиме менше електроенергії.

Установіть найменшу тривалість затримки автоматичного вимкнення.

- ✓ Коли приладом не будуть користуватися, він вимикатиметься раніше.
→ "Основні параметри",
Стор. 220

Не переривайте приготування напоїв передчасно.

- ✓ Нагріта кількість води або молока буде використана оптимально.

Регулярно видаляйте з приладу накип.

- ✓ Відклади накипу підвищують енергоспоживання.

3 Установлення й підключення

3.1 Комплект поставки

Після розпакування перевірте, чи комплект повний і чи не пошкодило якісь частини під час транспортування.

Зауваження: Залежно від моделі приладу в комплект входять різні аксесуари. Додаткові аксесуари позначені пунктирною рамкою.

→ Мал. 1

A	Кавомашина
B	Ємність для молока
C	Гнучка трубка для молока
D	Адаптер ємності для молока ¹
E	Інструкція з експлуатації
F	Допоміжна напрямна для встановлення фільтра.
G	Таблетка для видалення накипу ¹
H	Таблетка для очищення ¹
I	Водяний фільтр
J	Смужка для визначення жорсткості води

¹ Залежно від комплектації приладу

3.2 Установлення й підключення приладу

УВАГА!

Небезпека пошкодження приладу. Неправильне введення в експлуатацію може пошкодити прилад.

- ▶ Використовуйте прилад лише в приміщеннях, захищених від морозу.
 - ▶ Якщо прилад транспортують або зберігають за температури, нижчої від 0 °С, перед введенням в експлуатацію слід витримати його 3 год. за кімнатної температури.
 - ▶ Після кожного підключення слід почекати приблизно 5 с.
1. Установіть прилад на рівній водостійкій поверхні, здатній витримати його вагу.
 2. Вставте штепсельну вилку приладу до належним чином встановленої розетки.

4 Знайомство

4.1 Прилад

Тут можна познайомитися зі складниками приладу.

Зауваження: Залежно від моделі приладу можливі деякі відмінності кольору та деталей.

→ Мал. 2

1	Ємність для молока
2	Сенсорні кнопки
3	Підігрів чашок ¹

¹ Залежно від комплектації приладу

4	Кришка для збереження аромату
5	Контейнер для кавових зерен
6	Поворотний регулятор ступеня помелу
7	Відсік для таблеток
8	Кришка резервуара для води
9	Резервуар для води
10	Сенсорний дисплей
11	Дверцята заварювальної камери
12	Підсвічування чашок
13	Заводська табличка
14	Молочна система
15	Кришка дозатора
16	Піддон для крапель





¹ Залежно від комплектації приладу

4.2 Елементи керування

Тут можна ознайомитися з елементами керування приладу.

Сенсорні кнопки

Тут наведено огляд символів, що завжди видимі.

	Увімкнення або вимкнення приладу.
	Приготування двох чашок.
	Відкриття або закриття сервісної програми.
	Відкривання або закриття параметрів для налаштувань.

Сенсорний дисплей

Сенсорний дисплей слугує і для індикації, і для керування.

Улюбле
не

Вибір збережених напоїв з персоналізованими параметрами.
→ Стор. 217

Класи-
ка

Вибір стандартних напоїв.

coffeeW
orld

Вибір базових напоїв, список яких можна поповнювати за допомогою Home Connect.

☺☺☺

Підігрів чашок увімкнений.



Прилад підключено до Home Connect.

Зауваження: Коли прилад увімкнений, доступні й інші можливості керування з відповідною індикацією і повідомленнями (наприклад, параметри напоїв).



Регулювання міцності.



Регулювання об'єму напою.



Регулювання частки молока.



Регулювання аромату.



Регулювання температури.

5 Приладдя

Використовуйте оригінальне приладдя. Воно розроблене для вашого приладу.

Приладдя	Магазин	Сервісний центр
Таблетки для очищення	TZ80001A TZ80001B	00312097 00312098
Таблетки для видалення накипу	TZ80002A TZ80002B	00312094 00312095
Фільтр для води	TZ70003	00575491
Фільтр для води, набір із 3 шт.	TZ70033A	-
Серветка з мікроволокна	-	00460770
Набір для догляду	TZ80004A TZ80004B	00312105 00312106
Адаптер для ємності для молока	TZ70001	17006005

6 Перед першим використанням

Підготуйте прилад до застосування.

6.1 Підготовка й чищення приладу

Зніміть захисні плівки, почистьте прилад і його окремі частини. Керуйтеся графічною інструкцією на початку цього документа.

УВАГА!

Непридатні зерна можуть засмітити кавомолку.

- ▶ Використовуйте лише чисті суміші смажених кавових зерен для еспресо-машин / автоматичних кавомашин.
- ▶ Не використовуйте глазуrowані кавові зерна.
- ▶ Не використовуйте карамелізовані кавові зерна.
- ▶ Не використовуйте кавові зерна, оброблені цукровмісними добавками.
- ▶ Не засипайте мелену каву.

→ Мал. **3** - **22**

Зауваження: Щодня заповнюйте резервуар для води свіжою і холодною негазованою питною водою.

Порада: Щоб зберігати оптимальну якість, зберігайте кавові зерна в прохолодному місці в закритій ємності.

Кавові зерна в контейнері приладу зберігають аромат упродовж кількох днів.

6.2 Визначення твердості води

Щоб прилад своєчасно сповіщав про потребу видалити накип, важливо правильно встановити

6.3 Огляд рівнів твердості води

Ця таблиця показує співвідношення рівнів і ступенів твердості води.

Режим	Налаштування кільця на фільтрі INTENZA	Німецькі градуси твердості °dH	Загальна твердість у ммоль/л
1	A	1 - 7	< 1,3
2	A	8 - 14	1,3 - 2,5
3	B	15 - 21	2,5 - 3,8

¹ Заводська настройка

твердість води. Твердість води можна визначити за допомогоюю індикаторної смужки з комплекту або дізнатися в місцевого постачальника води.

1. Ненадовго занурте індикаторну смужку у свіжу водопровідну воду.
2. Дайте воді стекти з індикаторної смужки.
3. Перевірте на індикаторній смужці твердість води за 1 хв.
→ "Огляд рівнів твердості води",
Стор. 211

Зауваження: Навіть маючи пристрій для пом'якшення води, скористайтеся індикаторною смужкою, бо твердість води на виході різниться від пристрою до пристрою.

Поради

- Налаштування можна змінити в будь-який момент.
→ "Основні параметри",
Стор. 220
- Якщо твердість води вища за 21 °dH (3,8 ммоль/л), можна залити в резервуар попередньо відфільтровану воду, щоб зменшити інтенсивність утворення вапнякових відкладів.

Режим	Налаштування кільця на фільтрі INTENZA	Німецькі градуси твердості °dH	Загальна твердість у ммоль/л
4 ¹	C	22 - 30	> 3,8
¹ Заводська настройка			

6.4 Водяний фільтр

За допомогою фільтра для води можна сповільнювати появу накипу й робити воду чистішою.

Вміст вапняку у воді впливає на аромат і пінку кави. З нижнього боку водяного фільтра BRITA INTENZA є регулювальне кільце. За допомогою регулювального кільця можна встановити оптимальний аромат залежно від характеристик вашої води.

Вставлення фільтра для води

УВАГА!

Можливе пошкодження приладу внаслідок появи накипу.

- ▶ Своєчасно замінійте фільтр для води.
- ▶ Замінити фільтр для води потрібно не пізніше ніж через 2 міс..
- ▶ Зважайте на дисплейну індикацію.

1. Натисніть .
2. Натисніть "Фільтр INTENZA" і виконуйте вказівки, що з'являтимуться на дисплеї.

Заміна або видалення фільтра для води

Приладом можна користуватися й без фільтра для води.

1. Натисніть .
2. Натисніть "Фільтр INTENZA".
3. Натисніть "Замінити" або "Прибрати" і виконуйте вказівки, що з'являтимуться на дисплеї.

Вказівки

- Відпрацьований водяний фільтр утилізуйте згідно з місцевими нормами.
- Запасні водяні фільтри зберігайте в заводській упаковці в холодному й сухому місці.

Поради

- Замінити фільтр для води слід також із гігієнічних міркувань.
- За наявності водяного фільтра видаляти накип із приладу можна рідше.
- За наявності фільтра для води кавові напої виходять смачнішими.
- Якщо ви довго не користувалися приладом (наприклад, були у відпустці), то перед користуванням промийте встановлений водяний фільтр, приготувавши чашку гарячої води.
- Придбати фільтр для води можна в магазині або сервісному центрі. → "Приладдя", Стор. 210

6.5 Перше використання приладу

Після підключення до електромережі налаштуйте прилад для першого використання. Коли ви вперше вмикаєте прилад або відновлюєте заводську конфігурацію, з'являється меню введення в експлуатацію.

1. Увімкніть прилад кнопкою .
 2. Виконуйте вказівки, що з'являтимуться на дисплеї.
- ✓ На дисплеї з'являтимуться інструкції з виконання програми.

Вказівки

- Якщо тепер ви Home Connect хочете виконати налаштування, дотримуйтеся вказівок застосунку Home Connect.
→ "Налаштування Home Connect", Стор. 218
- Якщо вибрано варіант "Демонстраційний режим", працює тільки дисплейна індикація. Готувати напої чи виконувати програми неможливо.

6.6 Загальні вказівки

Щоб оптимально користуватися приладом, зважайте на вказівки.

Вказівки

- На заводі встановлено стандартні параметри для оптимального режиму роботи приладу.
- Кавомолку відрегульовано на заводі для оптимальної роботи. Якщо кава тече лише краплями або надто рідка й має замало пінки, можна підкоригувати ступінь помелу під час роботи кавомолки.
→ "Вибір ступеня помелу", Стор. 215
- Під час користування на вентиляційних щілинах і кришці відсіку для таблеток можлива поява крапель води.
- Якщо нічого не робити з приладом упродовж певного часу, він автоматично вимкнеться. Тривалість цього періоду можна змінити в основних параметрах.
→ Стор. 220

- З технічних причин зсередини приладу може виходити пара.

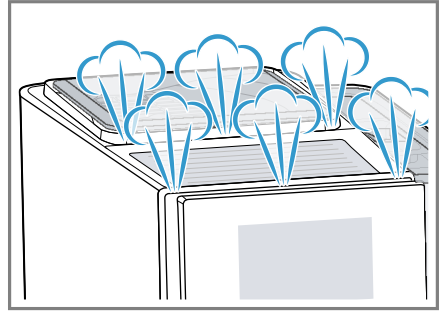

- Перший приготований напій не буде мати вираженого аромату, якщо:
 - Ви користуєтесь приладом уперше.
 - Ви щойно виконали сервісну програму.
 - Ви довго не вмикали прилад.

Не пийте цього напою.

Порада: Стабільна дрібнопориста кремova пінка досягається після приготування кількох чашок від початку користування приладом.

7 Основні відомості про користування

7.1 Увімкнення або вимкнення приладу

- ▶ Натисніть .
- Під час увімкнення на дисплеї з'явиться логотип. Під час увімкнення й вимкнення прилад автоматично промивається. Вимикаючись, прилад чиститься, випускаючи пару в піддон. Якщо прилад на момент увімкнення ще теплий або перед вимкненням напої не готували, прилад не промивається.

7.2 Приготування напоїв

Тут ви дізнаєтеся, як приготувати вибраний напій.

УВАГА!

Небезпека опіку!

Щойно приготовані напої дуже гарячі.

- ▶ У разі потреби давайте напоєм охолонути.
- ▶ Уникайте потрапляння на шкіру рідин і пари, що виходять із приладу.

Вказівки

- За деяких параметрів кава готується в кілька етапів. Зачекайте, доки процес приготування повністю завершиться.
- Щоб приготувати напій з молоком, до приладу потрібно приєднати заповнений молоком контейнер або, за допомогою адаптера, молочний пакет.
- Приєднати контейнер для молока або адаптер для пакетів можна тільки після правильного встановлення системи подачі молока з адаптером і трубкою в кришці дозатора напоїв.
- Контейнер для молока розроблений спеціально під цей прилад. Контейнер для молока призначений тільки для того, щоб зберігати молоко в побутових умовах і в холодильнику.
- Якщо молочна система не почищена, налита гаряча вода може містити незначні домішки молока.

7.3 doubleShot та tripleShot

Прилад меле каву двічі або тричі. Щоб вивільнялися тільки приємні на смак і добре засвоювані ароматичні речовини, прилад заново меле зерна й заварює каву.

Що довше заварюється кава, то більше гірких речовин і небажаних ароматів вивільняється. Гіркі речовини й небажані аромати погіршують смак і засвоюваність кави.

Зауваження: Функції "doubleShot" і "tripleShot" залежать від вибраних міцності та об'єму напою.

7.4 Slow Brew та Cold Brew

Slow Brew і Cold Brew — це повільно заварювані напої; прилад наливає їх імпульсами, а не суцільним потоком. Такий спосіб заварювати каву має гарячий і холодний різновиди. Приготування напою триває кілька хвилин.

Зауваження: Перед приготуванням напою заповніть резервуар для води свіжою і холодною негазованою питною водою.

7.5 Приготування кавового напою з молоком

У цьому прикладі ми розглянемо, як приготувати лате-мак'ято.

УВАГА!

Небезпека опіків!



Молочна система дуже сильно нагрівається.

- ▶ Ніколи не торкайтеся гарячої молочної системи.
- ▶ Перш ніж торкатися молочної системи, дайте їй охолонути.

Вимоги

- Контейнер для молока або молочний адаптер приєднаний.
- Контейнер для молока заповнений молоком, або шланг молочного адаптера занурений у молоко.

1. Поставте склянку під дозатор.
2. Натисніть на "Класика".

3. Виберіть і натисніть символ латемак'ято.
 - Щоб змінити міцність, натискайте .
 - Щоб змінити об'єм напою, натискайте .
 - Щоб змінити частку молока, натискайте .
4. Натисніть "Start".

- Щоб повністю зупинити приготування напою, натисніть "Stop".

- Щоб зупинити тільки поточний етап приготування, натисніть "Пропустити".

Після приготування молочна система автоматично очищається коротким імпульсом пари.

- ✓ Напій готується, а потім наливається в склянку.

Вказівки

- Якщо не змінити жодного параметра протягом приблизно 30 с, прилад вийде з режиму налаштування.
- Прилад зберігає параметри автоматично.



Поради

- Перед приготуванням напоїв чашки можна підігрівати гарячою водою або спеціальним підігрівачем¹.
- Замість молока можна використовувати й напої рослинного походження, наприклад соєве молоко.
- Якість молочної пінки залежить від сорту використовуваного молока або напою рослинного походження.

7.6 Одночасне приготування двох чашок

Для деяких напоїв можна готувати водночас дві чашки.

Зауваження: Коли активна функція "doubleShot" або "tripleShot", одночасне приготування двох чашок не підтримується.

1. Натисніть символ бажаного напою.
2. Натисніть .
- ✓ На дисплеї з'явиться налаштування .
3. Поставте дві чашки під дозатор, ліворуч і праворуч.
4. Натисніть "Start".

Приготування напою складається з такої кількості етапів: 2. Зерна мелються таку кількість разів: 2.

 - ✓ Напій заварюється, а потім тече в чашки.
5. Дочекайтеся завершення процесу.

8 Кавомолка

Цей прилад обладнаний регульовною кавомолкою, що дає змогу індивідуально коригувати ступінь помелу кавових зерен.

8.1 Вибір ступеня помелу

Під час молоття кавових зерен можна встановлювати бажаний ступінь помелу.

УВАГА!

Небезпека травмування!

Кавомолка обертається.

- ▶ Не просовуйте пальці в кавомолку.

¹ Залежно від комплектації приладу

УВАГА!

Небезпека пошкодження кавомолки. Неправильне встановлення ступеня помелу може спричинити пошкодження кавомолки.

- ▶ Установлюйте ступінь помелу тільки тоді, коли кавомолка працює.
- ▶ Ступінь помелу можна ступінчато регулювати поворотним регулятором.

Ступінь помелу	Установлене значення
Тонший помел для світлообсмажених зерен	Поверніть регулятор проти годинникової стрілки. 
Грубіший помел для темнообсмажених зерен	Поверніть регулятор за годинниковою стрілкою. 

Установлений ступінь помелу застосовується тільки після другої чашки.

Порада: Якщо кава тече лише краплями, установіть грубіший ступінь помелу. Якщо кава летить надто швидко й має замало пінки, установіть тонший ступінь помелу.

9 Блокування від доступу дітей

Щоб захистити дітей від ошпарення та опіків, прилад можна заблокувати.

9.1 Активація функції блокування від доступу дітей

Вимога: Прилад увімкнено.

- ▶ Натисніть  і втримуйте щонайменше 3 с.
- ✓ Функцію «Блокування від доступу дітей» активовано.

9.2 Деактивація блокування від доступу дітей

- ▶ Натисніть  і втримуйте щонайменше 3 с.
- ✓ Блокування від доступу дітей деактивоване.

10 Підігрів чашок¹

Чашки можна підігрівати за допомогою підігрівача чашок.

10.1 Активація і деактивація підігрівача чашок¹

УВАГА! **Небезпека опіків!**

Підігрівач чашок¹ дуже нагрівається.

- ▶ Ніколи не торкайтеся гарячого підігрівача чашок¹.
- ▶ Перш ніж торкатися гарячого підігрівача чашок¹, дайте йому охолонути.

¹ Залежно від комплектації приладу

Порада: Для оптимального підігріву чашок ставте чашки дном на підігрівач¹.

11 Улюблене

Напої з персоналізованими налаштуваннями можна зберігати як улюблені.

Улюблені напої можна позначати кольором. Улюблений напій — це напій з персоналізованими налаштуваннями. Змінити налаштування напою можна в будь-який момент.

Зауваження: Щоб вийти з меню налаштування, натисніть ← або запустіть приготування напою.

11.1 Збереження напою з меню вибору

1. Виберіть напій з розділу "Класика" або "coffeeWorld".
2. Персоналізуйте параметри напою.
3. Натисніть "Улюблений напій".
4. Виберіть для напою бажаний колір.
5. Натисніть "Зберегти".

11.2 Збереження напою в меню

1. Натисніть "Улюблене".
2. Натисніть ☺.
- ✓ Дисплей показує всі наявні напої.
3. Виберіть бажаний напій.
4. Персоналізуйте параметри напою.
5. Натисніть "Далі".
6. Виберіть для напою бажаний колір.

7. Натисніть "Зберегти".

11.3 Зміна параметрів напою

1. Натисніть "Улюблене".
2. Виберіть напій і натисніть на нього.
3. Змініть параметри напою.
4. Натисніть "Прийняти".
- ✓ Нові параметри зберігаються на приладі.

11.4 Видалення напою з улюбленого

1. Натисніть "Улюблене".
2. Виберіть напій.
3. Натискайте кнопку напою принаймні 3 с.
4. Підтвердьте команду "Видалити".

11.5 Сортування улюбленого

1. Натисніть "Параметри".
2. Натисніть "Персоналізація".
3. Натисніть "Сортування улюбленого".
4. Відсортуйте улюблені напої, наприклад, за назвою або кольором.

12 Home Connect

Цей прилад можна підключити до мережі. Щоб керувати функціями з мобільного додатку Home Connect, змінювати основні параметри або контролювати поточний стан приладу, з'єднайте його з мобільним пристроєм.

¹ Залежно від комплектації приладу

Служби Home Connect доступні не в усіх країнах. Доступність функції Home Connect залежить від доступності служб Home Connect у вашій країні. Докладну інформацію можна знайти тут: www.home-connect.com

Щоб можна було користуватися Home Connect, спершу встановіть зв'язок із домашньою мережею WLAN (Wi-Fi¹) і мобільною програмою Home Connect.

Додаток Home Connect допоможе пройти всі кроки реєстрації. Для налаштування виконуйте інструкції, що з'являтимуться в застосунку Home Connect.

Порада: Виконуйте також вказівки, що з'являються в застосунку Home Connect.

Вказівки

- Дотримуйтеся правил техніки безпеки, наведених у цій інструкції з експлуатації; ці правила мають бути дотримані й у разі, якщо ви керуєте приладом за допомогою застосунку Home Connect.
→ "Безпека", Стор. 203
- Управління безпосередньо на приладі завжди має перевагу. У цей час управління за допомогою мобільної програми Home Connect неможливе.

12.1 Встановлення застосунку Home Connect

1. Застосунок Home Connect встановлений на мобільному пристрої.

2. Запустіть застосунок Home Connect та налаштуйте доступ до Home Connect.

Застосунок Home Connect допоможе пройти всі кроки реєстрації.

12.2 Налаштування Home Connect

Вимоги

- На мобільному кінцевому пристрої встановлено застосунок Home Connect.
 - На місці встановлення прилад приймає сигнал домашньої мережі WLAN (Wi-Fi).
1. Відкрийте застосунок Home Connect та проскануйте наступні QR-коди.



2. Виконуйте інструкції, що з'являтимуться в застосунку Home Connect.

12.3 Параметри Home Connect

Адаптуйте Home Connect до своїх потреб.

Параметри Home Connect можна знайти в меню основних параметрів приладу. Які параметри відобразатимуться на дисплеї, залежить від того, чи налаштовано Home Connect і чи підключено прилад до домашньої мережі.

¹ Wi-Fi — зареєстрована торговельна марка асоціації Wi-Fi Alliance.

Огляд параметрів Home Connect

Тут наведений огляд параметрів Home Connect і мережі.

Основний параметр	Вибір	Опис
Зв'язок із WLAN	Увімк. Вимк.	Вимкнення радіомодуля на час тривалої відсутності або для економії енергії. Зауваження: Перебуваючи в режимі очікування, під'єднаний до мережі прилад споживає щонайбільше 2 Вт енергії.
Дистанційний запуск	Увімк. Вимк.	Увімкнення й вимкнення дистанційного запуску приладу. Зауваження: За допомогою застосунку Home Connect можливе тільки вимкнення.
Додати мобільний пристрій	-	З'єднання приладу з мобільною програмою "Home Connect" або додатковими обліковими записами.
Інформація про мережу	-	Показ інформації про мережу і прилад.
Видалити параметри мережі	-	Зауваження: Якщо прилад не підключений до мережі, керувати ним за допомогою мобільної програми "Home Connect" неможливо.
Оновлення ПЗ	-	Зауваження: Цей параметр відображається, лише коли наявна оновлена версія ПЗ.

12.4 Дистанційна діагностика

Сервісна служба може отримати доступ до вашого приладу за допомогою дистанційної діагностики, якщо ви звернетесь до сервісної служби із запитом; ваш прилад має бути підключено до сервера Home Connect, а віддалена діагностика доступна в країні, в якій використовується прилад.

Порада: Для отримання додаткової інформації та вказівок щодо наявності віддаленої діагностики у

вашій країні див. розділ сервісної служби/підтримки на місцевому веб-сайті: www.home-connect.com.

12.5 Захист даних

Дотримуйтеся вказівок щодо захисту даних.

Під час першого підключення приладу до мережі, що має доступ до Інтернету, прилад передає на сервер Home Connect такі дані для першої реєстрації:

- унікальний ідентифікатор приладу (складається з ключів приладу, а також MAC-адреси встановленого модуля зв'язку Wi-Fi).
- сертифікат безпеки модуля зв'язку Wi-Fi (для інформаційно-технічної безпеки з'єднання).
- поточну версію програмного та апаратного забезпечення побутового приладу.
- стан можливого скидання до заводських установок.

Ця перша реєстрація готує функції Home Connect до використання та потрібна лише під час першого використання функцій Home Connect.



Зауваження: Пам'ятайте, що функціями Home Connect можна користуватися лише за наявності з'єднан-

ня з додатком Home Connect. Інформацію щодо захисту даних можна переглянути у програмі Home Connect.

13 Основні параметри

Ви можете встановити основні установки вашого приладу відповідно до власних потреб, а також викликати додаткові функції.

13.1 Зміна основних налаштувань

1. Натисніть .
- ✓ Дисплей показує список основних параметрів.
2. Змініть потрібний основний параметр.
- ✓ Прилад автоматично зберігає основний параметр.
3. Щоб вийти з основних параметрів, натисніть .

13.2 Огляд основних параметрів

Тут наведений огляд основних параметрів.

Налаштування напоїв	Температура заварювання	Регулювання температури заварювання.
	Черга молока	Вибір послідовності наливання молока й кави.
	Пауза на лате-мак'ято	Регулювання паузи між молоком і кавою.
	Скинути параметри напоїв	Скидання параметрів напоїв.
Налаштування приладу	Підігрів чашок ¹	Увімкнення або вимкнення підігрівача чашок ¹ .
	Автоматичне вимкнення	Установлення часу, після якого прилад вимикається.

¹ Залежно від комплектації приладу

	Яскравість екрану	Ступінчасте регулювання яскравості.
	Звуки	<ul style="list-style-type: none"> ■ Вимкнення й увімкнення звуків. ■ Регулювання гучності.
	Твердість води	Регулювання твердості води.
	Мова	Вибір мови.
	Заводські налаштування	Відновлення заводської конфігурації приладу.
Персоналізація		
	Режим після запуску	Вибір того, яка категорія з'являтиметься на дисплеї: "Улюблене", "Класика" або "coffeeWorld".
	Сортування улюбленого	Упорядкування показу улюблених напоїв.
Home Connect	Інформація щодо Home Connect	→ <i>"Налаштування Home Connect", Стор. 218</i>
Інформація про прилад	Кількість напоїв	Показ кількості приготованих напоїв.
	Інформація про чищення	Показ часу до наступної заміни фільтра для води або виконання сервісної програми.
	Інформація про версію	Показ інформації про мережу і прилад.
	Інформація про ліцензію	Показ тексту ліцензійної угоди FOSS.
	Демонстраційний режим	Увімкнення або вимкнення режиму "Демонстраційний режим".
¹ Залежно від комплектації приладу		

14 Чищення та догляд

Щоб прилад працював довго, слід ретельно чистити його й доглядати за ним.

14.1 Придатність до миття в посудомийній машині

Тут наведений огляд деталей, придатних до миття в посудомийній машині.

УВАГА!

Деякі деталі чутливі до температури й можуть бути пошкоджені внаслідок миття в посудомийній машині.

- ▶ Дотримуйтеся вимог інструкції з експлуатації посудомийної машини.

- ▶ Мийте в посудомийній машині тільки придатні для цього деталі.
- ▶ Використовуйте тільки ті програми, котрі не нагрівають деталі понад 60 °С.

Придатні: 

- Піддон для крапель
 - Решітка
 - Контейнер для кавової гущі
 - Механічний індикатор рівня
- Молочна система з адаптером
- Ємність для молока з кришкою

Непридатні: 

- Резервуар для води
- Кришка резервуара для води
- Блок заварювання
- Кришка дозатора

14.2 Засоби для очищення

Використовуйте лише спеціальні засоби для чищення.

УВАГА!

Непридатні засоби для чищення можуть пошкоджувати поверхні приладу.

- ▶ Не застосовуйте гострі чи абразивні засоби для чищення.
- ▶ Не використовуйте засоби для чищення, що містять спирт.
- ▶ Не застосовуйте жорсткі або металеві губки.

Непридатні засоби для чищення й видалення накипу можуть пошкодити прилад.

- ▶ Не видаляйте накип за допомогою чистої лимонної кислоти, оцту або засобів на основі оцту.
- ▶ Не використовуйте засоби для видалення накипу, що містять фосфорну кислоту.

- ▶ Використовуйте лише спеціально розроблені під конкретний прилад таблетки для видалення накипу й чищення.

→ "Приладдя", Стор. 210

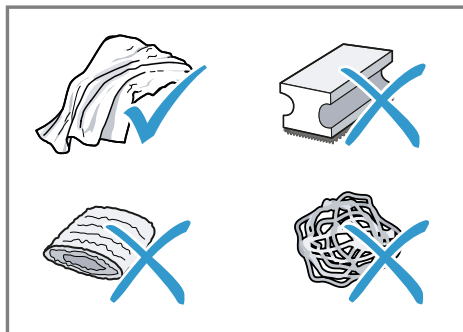

Поради

- Ретельно мийте нові губки, щоб видалити можливі рештки солей. Солі можуть спричиняти появу нальоту іржі на металевих поверхнях.
- Щоб запобігти корозії, завжди невідкладно прибирайте залишки накипу, кави, молока, розчинів для очищення й видалення накипу.

14.3 Чищення приладу**⚠ УВАГА!****Небезпека ураження електричним струмом!**

Рідина, що витекла, може спричинити ураження електричним струмом.

- ▶ Ніколи не занурюйте ні прилад, ні кабелі живлення у воду.
- ▶ На рознімний з'єднувач приладу не має потрапляти рідина.
- ▶ Не можна чистити прилад за допомогою парового або високо-тискового приладу.

⚠ УВАГА!**Небезпека опіків!**

Деякі частини приладу дуже нагріваються.

- ▶ Не торкайтеся гарячих деталей приладу.
- ▶ Після користування дайте гарячим деталям приладу охолонути.

1. Корпус, блискучі поверхні й панель управління протирайте серветкою з мікрОВОлокна.
2. Приготувавши напій, протирайте систему дозатора м'якою вологою ганчіркою.
3. Промийте резервуар свіжою чистою водою.
4. Якщо приладом довго не користувалися (наприклад, під час відпустки), почистьте його весь

(зокрема й рухомі деталі, як-от заварювальний блок або резервуар для води).

Зауваження: Прилад автоматично промивається, якщо ввімкнути його в холодному стані або вимкнути після приготування кави. Таким чином відбувається самоочищення системи.

14.4 Чищення піддона для крапель і контейнера для кавової гущі

Щодня спорожнюйте й очищуйте піддон для крапель і контейнер для кавової гущі, щоб запобігти утворенню відкладів.

1. Витягніть піддон для крапель і контейнер для кавової гущі вперед із приладу.
 - Вставте контейнер для кавової гущі в піддон для крапель і встановіть решітку піддона.
 → Мал. **23**
2. Почистьте й висушіть усі деталі.
 - Вставте контейнер для кавової гущі в піддон для крапель і встановіть решітку піддона.
 - Вставте піддон для крапель і контейнер для кавової гущі у прилад.
 → Мал. **24**

14.5 Чищення контейнера для молока

З міркувань гігієни контейнер для молока потребує регулярного чищення. Контейнер для молока можна мити в посудомийній машині. Керуйтеся графічною інструкцією на початку цього документа.

→ Мал. **15 - 16**

14.6 Сервісні програми

Сервісні програми слід запускати для вставлення або виймання фільтра, а також для ретельного чищення приладу. Прилад повідомляє, коли потрібно виконати сервісну програму (наприклад, чищення).

УВАГА!

Неналежне або несвоєчасне чищення й видалення накипу можуть пошкодити прилад.

- ▶ Видаляйте накип одразу після появи відповідної вказівки.
- ▶ У відсік для таблеток можна класти тільки спеціальні таблетки для чищення.
- ▶ Не кладіть у відсік для таблеток таблетки для видалення накипу або інші засоби.

Вказівки

- На дисплеї відображається перебіг виконання процедури.
- Якщо прилад заблокувався, то знову користуватися ним можна буде тільки після видалення накипу.

Порада: Додатково до автоматичного промивання слід регулярно виймати блок заварювання та очистити його вручну.





Користування сервісними програмами



1. Натисніть .
 2. Натисніть символ потрібної програми.
- ✓ На дисплеї з'являтимуться інструкції з виконання програми.

Огляд сервісних програм

Тут наведений огляд сервісних програм.

Зауваження: Початковий екран показує, скільки напоїв ще можна приготувати до виконання програми, а також відповідний час.

	Фільтр INTENZA	Вставлення, заміна або виймання фільтра для води.
	Чищення молочної системи	Автоматичне промивання молочної системи.
	calc'nClean	Чищення й видалення накипу в одній програмі. Чищення системи від накипу й залишків кави.
	Очищення	Чищення системи від залишків кави.
	Видалення накипу	Чищення системи від накипу.

	<p>Чищення заварювального блока</p>	<p>Дисплей покаже поетапні інструкції з оптимального чищення заварювального блока.</p>
	<p>Чищення дозатора напоїв</p>	<p>Дисплей покаже поетапні інструкції з оптимального чищення дозатора.</p>
	<p>Захист від морозу</p>	<p>Спорожнення системи, щоб захистити прилад на час перевезення або зберігання на складі.</p>
	<p>Спеціальне промивання</p>	<p>Якщо сервісна програма переривається, наприклад, через знеструмлення, прилад автоматично промивається. Після цього прилад знову готовий до роботи.</p>

Поради

- Перед запуском програми "Видалення накипу" або "calc'nClean" приготуйте посудину об'ємом щонайменше 1 л.
- Наявність фільтра для води збільшує час до наступної сервісної програми.
- Операції "Видалення накипу" і "Очищення" можна виконати одночасно, запустивши сервісну програму "calc'nClean".

15 Усунення несправностей

Незначні несправності приладу можна усувати власноруч. Перш ніж звертатися до сервісної служби, скористайтеся відомостями про усунення несправностей. Так можна уникнути зайвих витрат.

УВАГА!

Небезпека ураження електричним струмом!

Ремонтні роботи, виконані неналежним чином, можуть скласти небезпеку для користувача.

- ▶ Ремонтувати прилад дозволено тільки фахівцям.
- ▶ Для ремонту приладу дозволяється використовувати лише оригінальні запчастини.
- ▶ Щоб уникнути небезпек, у разі пошкодження кабелю живлення цього приладу його заміну має виконувати виробник, сервісний центр або особа з відповідною кваліфікацією.

Несправність	Причина та усунення несправностей
Прилад перестав реагувати на команди.	На приладі виникла несправність. <ol style="list-style-type: none"> 1. Вийміть штепсельну вилку з розетки й почекайте 60 с. 2. Вставте штепсельну вилку в розетку.
Home Connect працює неправильно.	Можливі різні причини. <ul style="list-style-type: none"> ▶ Перейдіть на сайт www.home-connect.com.
Прилад видає тільки воду, без кави.	Прилад не розпізнає порожній контейнер для кавових зерен. <ul style="list-style-type: none"> ▶ Завантажте кавові зерна. <p>Засмічено відсік для меленої кави блока заварювання.</p> <ul style="list-style-type: none"> ▶ Очистьте блок заварювання. <p>Кавові зерна надто масні й не падають у кавомолку.</p> <ul style="list-style-type: none"> ▶ Злегка постукайте по контейнеру для кавових зерен. ▶ Змініть сорт кави. ▶ Не використовуйте масні зерна. ▶ Протріть порожній контейнер для кавових зерен вологою ганчіркою.
	Заварювальний блок вставлено неправильно. <ol style="list-style-type: none"> 1. Переконайтеся, що заварювальний блок правильно вставлений і міцно зафіксований. 2. Зсуньте верхній червоний важіль наліво. 3. Установіть кришку заварювального блока.

Несправність	Причина та усунення несправностей
Прилад не видає молочну пінку.	<p>Молочна система брудна.</p> <ul style="list-style-type: none"> ▶ Помийте молочну систему в посудомийній машині. <hr/> <p>Гнучку трубку не занурено в молоко.</p> <ul style="list-style-type: none"> ▶ Збільште кількість молока. ▶ Перевірте, чи занурено гнучку трубку в молоко. <hr/> <p>У приладі відклалося багато накипу.</p> <ul style="list-style-type: none"> ▶ Виконайте видалення накипу з приладу.
Молочна система не всмоктує молоко.	<p>Молочну систему зібрано неправильно.</p> <ul style="list-style-type: none"> ▶ Правильно зберіть молочну систему. <hr/> <p>Неправильна послідовність приєднання ємності для молока й молочної системи.</p> <ul style="list-style-type: none"> ▶ Спочатку вставте молочну систему в дозатор, а тоді встановіть ємність для молока. <hr/> <p>Гнучку трубку не занурено в молоко.</p> <ul style="list-style-type: none"> ▶ Збільште кількість молока. ▶ Перевірте, чи занурено гнучку трубку в молоко.
Молочна пінка надто холодна.	<p>Молоко надто холодне.</p> <ul style="list-style-type: none"> ▶ Використовуйте тепле молоко.
Заварений холодним способом напій недостатньо холодний.	<p>Вода в резервуарі тепла.</p> <ol style="list-style-type: none"> 1. Заповніть резервуар для води свіжою і холодною негазованою питною водою. 2. Щоб охолодити напій ще сильніше, можна додати кубики льоду.
Прилад не видає гарячу воду.	<p>Молочна система брудна.</p> <ul style="list-style-type: none"> ▶ Помийте молочну систему в посудомийній машині.
Не вдається встановити або зняти молочну систему.	<p>Неправильна послідовність монтажу.</p> <ul style="list-style-type: none"> ▶ Спершу приєднайте молочну систему, а тоді — ємність для молока. Під час демонтажу виймайте спершу ємність для молока, а тоді — молочну систему.
Прилад не видає напій.	<p>Фільтр для води містить повітря.</p> <ol style="list-style-type: none"> 1. Потримайте фільтр отвором догори у воді, доки з нього не перестануть виходити бульбашки повітря. 2. Вставте фільтр на місце. <ul style="list-style-type: none"> ▶ Рівно й міцно втисніть фільтр для води у гніздо на резервуарі.

Несправність	Причина та усунення несправностей
Прилад не видає напій.	Залишки засобу для видалення накипу засмічують резервуар для води. <ol style="list-style-type: none"> 1. Вийміть резервуар для води. 2. Ретельно очистьте резервуар для води.
На дні приладу є краплі води.	Піддон вийнято зарано. <ul style="list-style-type: none"> ▶ Виймайте піддон лише за кілька секунд після останнього приготування напою.
Не вдається вийняти блок заварювання.	Фіксація не відпускається, заварювальний блок застряг. <ul style="list-style-type: none"> ▶ Вимкніть прилад, заждіть 3 хвилини і знов увімкніть.
Кавомолка не запускається.	Прилад занадто гарячий. <ol style="list-style-type: none"> 1. Від'єднайте прилад від електромережі. 2. Почекайте 1 год., щоб дати приладу охолонути.
Кавомолка не меле зерна, хоча контейнер для зерен повний.	Кавові зерна надто масні й не падають у кавомолку. <ul style="list-style-type: none"> ▶ Злегка постукайте по контейнеру для кавових зерен. ▶ Змініть сорт кави. ▶ Не використовуйте масні зерна. ▶ Протріть порожній контейнер для кавових зерен вологою ганчіркою.
Якість кави або молочної пінки значно коливається.	Прилад забруднений накипом. <ul style="list-style-type: none"> ▶ Виконайте видалення накипу з приладу.
Якісь молочної пінки коливається.	Якість молочної пінки залежить від сорту використовуваного молока або напою рослинного походження. <ul style="list-style-type: none"> ▶ Щоб оптимізувати результат, виберіть відповідний сорт молока або напою рослинного походження.
Кава не видається або видається по краплі.	Установлено занадто дрібний помел. <ul style="list-style-type: none"> ▶ Установіть грубіший помел. → "Вибір ступеня помелу", Стор. 215
Не досягається установлений об'єм.	У приладі відклалося багато накипу. <ul style="list-style-type: none"> ▶ Виконайте видалення накипу з приладу.
	Фільтр для води містить повітря. <ol style="list-style-type: none"> 1. Потримайте фільтр отвором догори у воді, доки з нього не перестануть виходити бульбашки повітря. 2. Вставте фільтр на місце.

Несправність	Причина та усунення несправностей
Кава не видається або видається по краплі. Не досягається установлений об'єм.	Прилад брудний. ▶ Очистьте блок заварювання. ▶ Видаліть накип і очистьте прилад.
Кава без пінки.	Неоптимальний сорт кави. ▶ Використовуйте сорт кави з більшим вмістом зерен робуста. ▶ Використовуйте зерна, обсмажені до темнішого кольору.
	Кавові зерна обсмажені вже давно. ▶ Використовуйте свіжі кавові зерна.
	Ступінь помелу не відповідає кавовим зернам. ▶ Установіть більш дрібного помел. → <i>"Вибір ступеня помелу", Стор. 215</i>
Кава має занадто кислий присмак.	Установлено загрубий помел. ▶ Установіть більш дрібного помел. → <i>"Вибір ступеня помелу", Стор. 215</i>
	Неоптимальний сорт кави. ▶ Використовуйте сорт кави з більшим вмістом зерен робуста. ▶ Використовуйте зерна, обсмажені до темнішого кольору.
Кава має надто гіркий присмак.	Установлено занадто дрібний помел. ▶ Установіть грубіший помел. → <i>"Вибір ступеня помелу", Стор. 215</i>
	Неоптимальний сорт кави. ▶ Змініть сорт кави.
Кава має присмак горілих зерен.	Установлено занадто дрібний помел. ▶ Установіть грубіший помел. → <i>"Вибір ступеня помелу", Стор. 215</i>
	Неоптимальний сорт кави. ▶ Змініть сорт кави.
	Температура заварювання зависока. ▶ Установіть нижчу температуру заварювання.
Кавова гуща недостатньо щільна та занадто волога.	Не встановлено оптимальний ступінь помелу. ▶ Установіть грубіший або більш дрібний помел. → <i>"Вибір ступеня помелу", Стор. 215</i>
	Кавові зерна надто масні.

Несправність	Причина та усунення несправностей
Кавова гуща недостатньо щільна та занадто волога.	<ul style="list-style-type: none"> ▶ Використовуйте кавові зерна іншого сорту.
На дисплеї з'являється індикація "Вставте заварювальний блок".	<p>Кришка неправильно вставлена.</p> <ol style="list-style-type: none"> 1. Переконайтеся, що заварювальний блок правильно вставлений і міцно зафіксований. 2. Зсуньте верхній червоний важіль наліво. 3. Установіть кришку заварювального блока.
На дисплеї з'являється вказівка "Заповніть резервуар для води.", хоча резервуар повний.	<p>Резервуар для води встановлено неправильно.</p> <ul style="list-style-type: none"> ▶ Правильно вставте резервуар для води. <p>Резервуар для води містить газовану воду.</p> <ul style="list-style-type: none"> ▶ Заповніть резервуар для води свіжою питною водою.
	<p>Поплавець у резервуарі для води застряг.</p> <ol style="list-style-type: none"> 1. Вийміть резервуар для води. 2. Ретельно очистьте резервуар для води.
	<p>Новий фільтр для води не промито згідно з інструкцією.</p> <ol style="list-style-type: none"> 1. Промийте фільтр для води згідно з інструкцією. 2. Почніть користування фільтром для води.
	<p>Фільтр для води містить повітря.</p> <ol style="list-style-type: none"> 1. Потримайте фільтр отвором догори у воді, доки з нього не перестануть виходити бульбашки повітря. 2. Вставте фільтр на місце.
	<p>Ресурс фільтра для води вичерпано.</p> <ul style="list-style-type: none"> ▶ Вставте новий фільтр для води.
	<p>Відклади накипу в резервуарі для води засмічують систему.</p> <ol style="list-style-type: none"> 1. Ретельно очистьте резервуар для води. 2. Запустіть програму видалення накипу.
На дисплеї з'являється індикація "Очистьте заварювальний блок".	<p>Блок заварювання брудний.</p> <ul style="list-style-type: none"> ▶ Очистьте блок заварювання. <p>Механізм блока заварювання заїдає.</p> <ul style="list-style-type: none"> ▶ Очистьте блок заварювання.
На дисплеї з'являється індикація "Завищока або занижка напруга".	<p>Проблеми з електроживленням.</p> <ul style="list-style-type: none"> ▶ Експлуатуйте прилад лише за 220–240 В.

Несправність	Причина та усунення несправностей
На дисплеї з'являється індикація "Помилка у водяній системі. Перезапустіть прилад."	<p>На приладі виникла несправність.</p> <ol style="list-style-type: none"> 1. Вийміть штепсельну вилку з розетки й почекайте 60 с. 2. Вставте штепсельну вилку в розетку.
На дисплеї дуже часто з'являється індикація "Запустіть програму calc'nClean!".	<p>Пом'якшена вода все одно містить трохи мінералів.</p> <ol style="list-style-type: none"> 1. Вставте новий фільтр для води. 2. Установіть відповідну жорсткість води.
	<p>Використано невідповідний засіб для видалення накипу або замалу його кількість.</p> <ul style="list-style-type: none"> ▶ Для видалення накипу слід використовувати виключно відповідні таблетки.
	<p>Сервісну програму не виконано до кінця.</p> <ul style="list-style-type: none"> ▶ Запустіть сервісну програму "Спеціальне промивання". → "Сервісні програми", Стор. 224

16 Транспортування, зберігання й утилізація

16.1 Активація захисту від морозу

Захистіть прилад від впливу морозу під час транспортування та зберігання.

УВАГА!

Наявність у приладі залишків рідини може призвести до пошкодження під час транспортування або зберігання.

- ▶ Перед транспортуванням або зберіганням спорожніть систему подачі рідини.
- 1. Виконайте програму "Захист від морозу".
- 2. Відключіть прилад від мережі живлення.

16.2 Утилізація старих приладів

Екологічна утилізація дає змогу повторно використовувати цінну сировину.

1. Витягніть штепсельну вилку кабелю живлення.
2. Переріжте кабель живлення.
3. Утилізуйте прилад екологічним способом.

Інформацію щодо актуальних способів утилізації можна отримати у продавця приладу або органів місцевого самоврядування.



Цей прилад маркіровано згідно положень європейської Директиви 2012/19/EU

стосовно електронних та електроприладів, що були у використанні (waste electrical and electronic equipment - WEEE). Директивою визначаються можливості, які є дійсними у межах Європейського союзу, щодо прийняття назад та утилізації бувших у використанні приладів.

17 Сервісні центри

Важливі для безпеки оригінальні запасні частини, що відповідають Директиві ЄС щодо екологічного проектування, можна придбати в нашій сервісній службі впродовж щонайменше 7 років з моменту виходу приладу на ринок Європейського економічного простору.

Зауваження: Робота сервісного центру в гарантійних випадках безкоштовна.

Докладніші відомості про термін і умови гарантії у вашій країні можна отримати в сервісній службі, у дилера й на нашому сайті.

Звертаючись до сервісного центру, назвіть номер виробу (E-Nr.), заводський номер (FD) і порядковий номер (Z-Nr.) свого приладу.

Виготовлено "БСХ Хаузгерете ГмбХ" вул. Карл-Вері-Штрассе, 34, м.Мюнхен, 81739, Німеччина за ліцензією на товарний знак Сіменс АГ

Імпортер: ТОВ "БСХ Побутова Техніка", 03124, м.Київ, вул.Волноваська, 10/14 корп.Б, Україна

Контактні дані сервісного центру можна знайти в долученому довіднику або на нашому сайті.

17.1 Номер виробу (E-Nr.), заводський номер (FD) і порядковий номер (Z-Nr.)

Номер виробу (E-Nr.), заводський номер (FD) і порядковий номер (Z-Nr.) можна знайти на заводській таблиці приладу.

Щоб мати змогу швидко знайти відомості про прилад і телефонний номер сервісного центру, ці дані можна записати.

18 Технічні характеристики

Напруга	220–240 В ~
Частота	50 Гц
Номінальна потужність	1500 Вт
Максимальний статичний тиск насоса	20 бар
Максимальна місткість резервуара для води (без фільтра)	2,6 л
Максимальна місткість контейнера для кавових зерен	350 г
Довжина кабелю живлення	100 см
Висота приладу	38 см
Ширина приладу	30 см
Глибина приладу	46,7 см

¹ Залежно від комплектації приладу

Вага в порожньому стані	9 кг
Тип кавомолки	Кераміка

Цей виріб містить джерела світла класу енергоефективності D й F. Джерела світла можна придбати як запасні частини. Замінити їх дозволено лише фахівцям.

18.1 Інформація про безкоштовне ПЗ і ПЗ з відкритим вихідним кодом

Цей продукт містить програмні компоненти, що на них право-власники надають ліцензію як на безкоштовне ПЗ або на ПЗ з відкритим вихідним кодом.

Відповідна інформація про ліцензію зберігається на побутовому приладі. Доступ до відповідної інформації про ліцензію також можливий через додаток Home Connect: «Профіль -> Юридична інформація -> Інформація про ліцензію»¹.

Завантажити інформацію про ліцензію можна на сайті фірмової продукції. (Шукайте на сайті продукції модель свого приладу й додаткові документи.) Відповідну інформацію можна також запитати за адресою ossrequest@bshg.com або BSH Hausgeräte GmbH, Carl-Wery-Str. 34, D-81739 München (Німеччина).

Вихідний код буде наданий на запит.

Запит можна надіслати на адресу ossrequest@bshg.com або BSH Hausgeräte GmbH, Carl-Wery-Str. 34, D-81739 München (Німеччина).

Тема листа: „OSSREQUEST“

Витрати на опрацювання вашого запиту покриває ви. Ця пропозиція чинна три роки від дати придба-

uk Декларація відповідності

ння або принаймні до кінця періоду, упродовж якого ми надаємо підтримку й запчастини для відповідного приладу.

19 Декларація відповідності

Ця компанія BSH Hausgeräte GmbH заявляє, що прилад із функцією Home Connect відповідає основним вимогам та іншим застосовним положенням Директиви 2014/53/EU.

Докладну декларацію відповідності RED можна знайти в Інтернеті за адресою siemens-home.bsh-group.com на сторінці опису вашого приладу в розділі додаткових документів.



Частота 2,4 ГГц (2400–2483,5 МГц): макс. 100 мВт
Діапазон 5 ГГц (5150–5350 МГц + 5470–5725 МГц): макс. 200 мВт

	BE	BG	CZ	DK	DE	EE	IE	EL	ES
	FR	HR	IT	CY	LI	LV	LT	LU	HU
	MT	NL	AT	PI	PT	RO	CI	SK	FI
	SE	NO	CH	TR	IS	UK (NI)			

WLAN (Wi-Fi) 5 ГГц: лише для експлуатації в приміщеннях.

AL	BA	MD	ME	MK	RS	UK	UA
----	----	----	----	----	----	----	----

WLAN (Wi-Fi) 5 ГГц: лише для експлуатації в приміщеннях.

Справжнім «БСХ Хаузгерете ГмбХ» за ліцензією на товарний знак Сіменс АГ заявляє, що прилад з обладнанням радіодоступу відповідає Технічному регламенту радіообладнання; повний текст декларації про відповідність доступний на веб-сайті за такою адресою: www.siemens-home.bsh-group.com/ua

Weitere Informationen und Erklärungen finden Sie online:



Inhaltsverzeichnis

1 Sicherheit	237		
1.1 Allgemeine Hinweise	237	7.3 doubleShot und tripleShot.....	246
1.2 Bestimmungsgemäßer Gebrauch	237	7.4 Slow Brew und Cold Brew	247
1.3 Einschränkung des Nutzerkreises	237	7.5 Kaffeegetränk mit Milch beziehen	247
1.4 Sicherheitshinweise	238	7.6 Zwei Tassen auf einmal beziehen	247
2 Umweltschutz und Sparen	241	8 Mahlwerk	248
2.1 Verpackung entsorgen	241	8.1 Mahlgrad einstellen	248
2.2 Energie sparen	241	9 Kindersicherung	248
3 Aufstellen und Anschließen	241	9.1 Kindersicherung aktivieren....	248
3.1 Lieferumfang.....	241	9.2 Kindersicherung deaktivieren	249
3.2 Gerät aufstellen und anschließen	241	10 Tassenheizung¹	249
4 Kennenlernen	242	10.1 Tassenheizung aktivieren und deaktivieren ¹	249
4.1 Gerät.....	242	11 Favoriten.....	249
4.2 Bedienelemente	242	11.1 Getränk aus Getränkeauswahl speichern	249
5 Zubehör	243	11.2 Getränk im Menü speichern	249
6 Vor dem ersten Gebrauch	243	11.3 Getränkeinstellungen ändern	249
6.1 Gerät vorbereiten und reinigen	243	11.4 Favorit löschen	249
6.2 Wasserhärte ermitteln	243	11.5 Favoriten sortieren.....	250
6.3 Übersicht Wasserhärtegrade .	244	12 Home Connect	250
6.4 Wasserfilter.....	244	12.1 Home Connect App einrichten.....	250
6.5 Erste Inbetriebnahme vornehmen.....	245	12.2 Home Connect einrichten ...	250
6.6 Allgemeine Hinweise	245	12.3 Home Connect Einstellungen	251
7 Grundlegende Bedienung	246	12.4 Ferndiagnose	251
7.1 Gerät einschalten oder ausschalten	246	12.5 Datenschutz.....	251
7.2 Getränkebezug	246		

¹ Je nach Geräteausstattung

de

13 Grundeinstellungen 252

13.1 Grundeinstellungen ändern.. 252

13.2 Übersicht Grundeinstellungen 252

14 Reinigen und Pflegen 253

14.1 Geschirrspülertauglichkeit.... 254

14.2 Reinigungsmittel..... 254

14.3 Gerät reinigen..... 255

14.4 Tropfschale und Kaffeesatzbehälter reinigen 255

14.5 Milchbehälter reinigen 255

14.6 Service-Programme..... 255

15 Störungen beheben 258

16 Transportieren, Lagern und Entsorgen 264

16.1 Frostschutz aktivieren..... 264

16.2 Altgerät entsorgen..... 264

17 Kundendienst 264

17.1 Erzeugnisnummer (E-Nr.),
Fertigungsnummer (FD)
und Zählnummer (Z-Nr.)..... 264

18 Technische Daten 265

18.1 Informationen zu freier und
Open Source Software 265

19 Konformitätserklärung 265



1 Sicherheit

Beachten Sie die nachfolgenden Sicherheitshinweise.

1.1 Allgemeine Hinweise

- Lesen Sie diese Anleitung sorgfältig.
- Bewahren Sie die Anleitung sowie die Produktinformationen für einen späteren Gebrauch oder Nachbesitzer auf.
- Schließen Sie das Gerät bei einem Transportschaden nicht an.

1.2 Bestimmungsgemäßer Gebrauch

Verwenden Sie das Gerät nur:

- um Heißgetränke zuzubereiten.
- um kaltgebrühte Getränke zuzubereiten.
- im privaten Haushalt und in geschlossenen Räumen des häuslichen Umfelds.
- bis zu einer Höhe von 2000 m über dem Meeresspiegel.

1.3 Einschränkung des Nutzerkreises

Dieses Gerät kann von Kindern ab 8 Jahren und darüber und von Personen mit reduzierten physischen, sensorischen oder mentalen Fähigkeiten oder Mangel an Erfahrung und/oder Wissen benutzt werden, wenn sie beaufsichtigt oder bezüglich des sicheren Gebrauchs des Geräts unterwiesen wurden und die daraus resultierenden Gefahren verstanden haben.

Kinder dürfen nicht mit dem Gerät spielen.

Reinigung und Benutzerwartung dürfen nicht durch Kinder durchgeführt werden, es sei denn, sie sind 8 Jahre oder älter und werden beaufsichtigt.

Kinder jünger als 8 Jahre vom Gerät und der Anschlussleitung fernhalten.

1.4 Sicherheitshinweise

⚠️ WARNUNG – Erstickungsgefahr!

Kinder können sich Verpackungsmaterial über den Kopf ziehen oder sich darin einwickeln und ersticken.

- ▶ Verpackungsmaterial von Kindern fernhalten.
- ▶ Kinder nicht mit Verpackungsmaterial spielen lassen.

Kinder können Kleinteile einatmen oder verschlucken und dadurch ersticken.

- ▶ Kleinteile von Kindern fernhalten.
- ▶ Kinder nicht mit Kleinteilen spielen lassen.

⚠️ WARNUNG – Stromschlaggefahr!

Unsachgemäße Installationen sind gefährlich.

- ▶ Das Gerät nur gemäß den Angaben auf dem Typenschild anschließen und betreiben.
- ▶ Das Gerät nur über eine vorschriftsmäßig installierte Steckdose mit Erdung an ein Stromnetz mit Wechselstrom anschließen.
- ▶ Das Schutzleitersystem der elektrischen Hausinstallation muss vorschriftsmäßig installiert sein.

Ein beschädigtes Gerät oder eine beschädigte Netzanschlussleitung ist gefährlich.

- ▶ Nie ein beschädigtes Gerät betreiben.
- ▶ Nie ein Gerät mit gerissener oder gebrochener Oberfläche betreiben.
- ▶ Nie an der Netzanschlussleitung ziehen, um das Gerät vom Stromnetz zu trennen. Immer am Netzstecker der Netzanschlussleitung ziehen.
- ▶ Wenn das Gerät oder die Netzanschlussleitung beschädigt ist, sofort den Netzstecker der Netzanschlussleitung ziehen oder die Sicherung im Sicherungskasten ausschalten.

- ▶ Den Kundendienst rufen. → *Seite 264*

Unsachgemäße Reparaturen sind gefährlich.

- ▶ Nur dafür geschultes Fachpersonal darf Reparaturen am Gerät durchführen.
- ▶ Nur Original-Ersatzteile dürfen zur Reparatur des Geräts verwendet werden.

- ▶ Wenn die Netzanschlussleitung dieses Geräts beschädigt wird, muss sie durch den Hersteller oder seinen Kundendienst oder eine ähnlich qualifizierte Person ersetzt werden, um Gefährdungen zu vermeiden.

Eindringende Feuchtigkeit kann einen Stromschlag verursachen.

- ▶ Nie das Gerät oder die Netzanschlussleitung in Wasser tauchen.
- ▶ Auf die Gerätesteckverbindung darf keine Flüssigkeit überlaufen.
- ▶ Das Gerät nur in geschlossenen Räumen verwenden.
- ▶ Nie das Gerät großer Hitze und Nässe aussetzen.
- ▶ Keinen Dampfreiniger oder Hochdruckreiniger verwenden, um das Gerät zu reinigen.

⚠ WARNUNG – Brandgefahr!

Das Gerät wird heiß.

- ▶ Das Gerät ausreichend belüften.
- ▶ Nie das Gerät in einem Schrank betreiben.

Eine verlängerte Netzanschlussleitung und nicht zugelassene Adapter zu verwenden, ist gefährlich.

- ▶ Keine Verlängerungskabel oder Mehrfachsteckdosenleisten verwenden.
- ▶ Nur vom Hersteller zugelassene Adapter und Netzanschlussleitungen verwenden.
- ▶ Wenn die Netzanschlussleitung zu kurz ist und keine längere Netzanschlussleitung verfügbar ist, Elektrofachbetrieb kontaktieren, um die Hausinstallation anzupassen.

⚠ WARNUNG – Verbrennungsgefahr!

Einige Geräteteile werden sehr heiß.

- ▶ Nie die heißen Geräteteile berühren.
- ▶ Nach dem Gebrauch die heißen Geräteteile vor dem Berühren abkühlen lassen.

⚠ WARNUNG – Verbrühungsgefahr!

Frisch zubereitete Getränke sind sehr heiß.

- ▶ Die Getränke bei Bedarf abkühlen lassen.

- ▶ Den Hautkontakt mit austretenden Flüssigkeiten und Dämpfen vermeiden.

Ein unbeaufsichtigter Fernstart über die Home Connect App kann zu Verbrühungen Dritter führen.

- ▶ Nicht während der Getränkeausgabe unter den Getränkeauslauf fassen.
- ▶ Personen, insbesondere Kinder, vom Gerät fernhalten.

⚠ WARNUNG – Verletzungsgefahr!

Eine Fehlanwendung des Geräts kann den Benutzer gefährden.

- ▶ Um Verletzungen zu vermeiden, das Gerät nur bestimmungsgemäß verwenden.

Einklemmen der Finger beim Schließen der Gerätetür.

- ▶ Beim Schließen der Gerätetür auf die Finger achten.

Das Mahlwerk rotiert.

- ▶ Nie in das Mahlwerk fassen.

⚠ WARNUNG – Gefahr durch Magnetismus!

Das Gerät enthält Permanentmagnete. Diese können elektronische Implantate, z. B. Herzschrittmacher oder Insulinpumpen beeinflussen.

- ▶ Personen mit elektronischen Implantaten müssen 10 cm Mindestabstand zum Gerät einhalten.
- ▶ Den Mindestabstand von 10 cm auch zum entnommenen Wassertank einhalten.

⚠ WARNUNG – Gefahr von Gesundheitsschäden!

Während des Filtrervorgangs kann es zu einer leichten Erhöhung des Kaliumgehalts kommen, die Dialysepatienten und Personen mit einer Nierenerkrankung beeinträchtigen kann.

- ▶ Bei einer Nierenerkrankung oder einer speziellen Kaliumdiät vor dem Gebrauch einen Arzt konsultieren.

Verschmutzungen am Gerät können die Gesundheit gefährden.

- ▶ Die Reinigungshinweise zur Hygiene zum Gerät beachten.

Wasser aus dem Warmwasserkreis kann die Gesundheit gefährden.

- ▶ Das Gerät ausschließlich mit frischem, kaltem Trinkwasser ohne Kohlensäure verwenden.

2 Umweltschutz und Sparen

2.1 Verpackung entsorgen

Die Verpackungsmaterialien sind umweltverträglich und wiederverwertbar.

- ▶ Die einzelnen Bestandteile getrennt nach Sorten entsorgen.

2.2 Energie sparen

Wenn Sie diese Hinweise beachten, verbraucht Ihr Gerät weniger Energie.

Das Intervall zur automatischen Abschaltung auf den kleinsten Wert einstellen.

- ✓ Wenn das Gerät nicht benutzt wird, schaltet es sich früher aus.
→ "Grundeinstellungen", Seite 252

Den Getränkebezug nicht vorzeitig unterbrechen.

- ✓ Die aufgeheizte Menge Wasser oder Milch wird optimal genutzt.

Das Gerät regelmäßig entkalken.

- ✓ Kalkablagerungen erhöhen den Energieverbrauch.

3 Aufstellen und Anschließen

3.1 Lieferumfang

Prüfen Sie nach dem Auspacken alle Teile auf Transportschäden und die Vollständigkeit der Lieferung.

Hinweis: Je nach Gerätetyp ist unterschiedliches Zubehör beigelegt. Dieses Zubehör ist durch einen gestrichelten Rahmen gekennzeichnet.

→ Abb. **1**

A	Kaffeevollautomat
B	Milchbehälter
C	Milchschlauch
D	Adapter für Milchbehälter ¹
E	Gebrauchsanleitung
F	Wasserfilter-Einsetzhilfe
G	Entkalkungstablette ¹
H	Reinigungstablette ¹
I	Wasserfilter
J	Wasserhärtestreifen

¹ Je nach Geräteausstattung

3.2 Gerät aufstellen und anschließen

ACHTUNG!

Gefahr eines Schadens am Gerät. Durch unsachgemäße Inbetriebnahme kann das Gerät Schaden nehmen.

- ▶ Gerät nur in frostfreien Räumen verwenden.
- ▶ Wenn das Gerät unter 0 °C transportiert oder gelagert wurde, 3 Stunden bei Raumtemperatur warten vor Inbetriebnahme.
- ▶ Nach jedem Anschließen ca. 5 Sekunden warten.

1. Das Gerät auf eine ebene, ausreichend tragfähige und wasserfeste Fläche stellen.

- Das Gerät mit dem Netzstecker an eine vorschriftsmäßig installierte Schutzkontaktsteckdose anschließen.

4 Kennenlernen

4.1 Gerät

Hier finden Sie eine Übersicht über die Bestandteile Ihres Geräts.

Hinweis: Je nach Gerätetyp sind Abweichungen in den Farben und Einzelheiten möglich.

→ Abb. **2**

1	Milchbehälter
2	Touchfelder
3	Tassenheizung ¹
4	Aromadeckel
5	Bohnenbehälter
6	Drehwähler Mahlgradeinstellung
7	Tablettenschacht
8	Deckel Wassertank
9	Wassertank
10	Touchdisplay
11	Brühraumtür
12	Tassenbeleuchtung
13	Typenschild
14	Milchsystem
15	Abdeckung Getränkeauslauf
16	Tropfschale





¹ Je nach Geräteausstattung

4.2 Bedienelemente

Hier finden Sie eine Übersicht der Bedienelemente Ihres Geräts.



Touchfelder

Hier finden Sie eine Übersicht der Symbole, die immer sichtbar sind.





	Gerät einschalten oder ausschalten.
	Zwei Tassen beziehen.
	Service-Programme öffnen oder verlassen.
	Einstellungen öffnen oder verlassen.

Touchdisplay

Das Touch-Display ist sowohl Anzeige als auch Bedienelement.

Favoriten	Gespeicherte Getränke mit persönlichen Einstellungen wählen. → Seite 249
Klassiker	Standardgetränke wählen.
coffee-World	Basisgetränke wählen, die in Verbindung mit Home Connect erweiterbar sind.
	Tassenwärmer ist eingeschaltet.
	Gerät ist mit Home Connect verbunden.

Hinweis: Bei eingeschaltetem Gerät haben Sie weitere Bedienmöglichkeiten mit entsprechenden Anzeigen und Meldungen, z. B. Getränkeeinstellungen.

	Stärke einstellen.
	Füllmenge einstellen.
	Milchanteil einstellen.
	Aroma einstellen.
	Temperatur einstellen.

5 Zubehör

Verwenden Sie Originalzubehör. Es ist auf Ihr Gerät abgestimmt.

Zubehör	Handel	Kundendienst
Reinigungstabletten	TZ80001A	00312097
	TZ80001B	00312098
Entkalkungstabletten	TZ80002A	00312094
	TZ80002B	00312095
Wasserfilter	TZ70003	00575491
Wasserfilter 3er-Pack	TZ70033A	-
Mikrofasertuch	-	00460770
Pflegeset	TZ80004A	00312105
	TZ80004B	00312106
Adapter für Milchbehälter	TZ70001	17006005

6 Vor dem ersten Gebrauch

Bereiten Sie das Gerät für die Verwendung vor.

6.1 Gerät vorbereiten und reinigen

Entfernen Sie die Schutzfolien und reinigen Sie das Gerät und die Einzelteile. Folgen Sie der Bildanleitung am Anfang dieser Anleitung.

ACHTUNG!

Ungeeignete Bohnen können das Mahlwerk verstopfen.

- ▶ Ausschließlich reine, geröstete Espresso- oder Vollautomaten-Bohnenmischungen verwenden.
- ▶ Keine glasierten Kaffeebohnen verwenden.
- ▶ Keine karamellisierten Kaffeebohnen verwenden.
- ▶ Keine mit zuckerhaltigen Zusätzen behandelten Kaffeebohnen verwenden.

- ▶ Keinen Pulverkaffee einfüllen.

→ Abb. **3** - **22**

Hinweis: Füllen Sie den Wassertank täglich mit frischem, kaltem Trinkwasser ohne Kohlensäure.

Tipp: Um die Qualität optimal zu erhalten, lagern Sie die Kaffeebohnen kühl und verschlossen.

Sie können die Kaffeebohnen mehrere Tage im Bohnenbehälter lagern, ohne dass das Aroma verloren geht.

6.2 Wasserhärte ermitteln

Die richtige Einstellung der Wasserhärte ist wichtig, damit Ihr Gerät rechtzeitig anzeigt, dass es entkalkt werden muss. Sie können die Wasserhärte mit dem beiliegenden Teststreifen ermitteln oder bei der örtlichen Wasserversorgung erfragen.

1. Den Teststreifen kurz in frisches Leitungswasser tauchen.
2. Den Teststreifen abtropfen lassen.

de Vor dem ersten Gebrauch

3. Die Wasserhärte nach 1 Minute am Teststreifen ablesen.
→ "Übersicht Wasserhärtegrade", Seite 244

Hinweis: Verwenden Sie den Teststreifen auch bei einer installierten Enthärtungsanlage, da diese unterschiedliche Wasserhärten generieren.

Tipps

- Sie können die Einstellungen jederzeit ändern.
→ "Grundeinstellungen", Seite 252
- Wenn die Wasserhärte höher als 21 °dH (3,8 mmol/l) ist, können Sie den Wassertank mit vorgefiltertem Wasser befüllen, um Kalkablagerungen im Wassertank zu reduzieren.

6.3 Übersicht Wasserhärtegrade

Die Tabelle zeigt die Zuordnung der Stufen zu den Wasserhärtegraden.

Stufe	Ringeinstellung am INTENZA Filter	deutsche Härte in °dH	Gesamthärte in mmol/l
1	A	1 - 7	< 1,3
2	A	8 - 14	1,3 - 2,5
3	B	15 - 21	2,5 - 3,8
4 ¹	C	22 - 30	> 3,8

¹ Werkseinstellung

6.4 Wasserfilter

Mit einem Wasserfilter vermindern Sie Kalkablagerungen und reduzieren Verunreinigungen im Wasser. Der Kalkgehalt des Wassers beeinflusst das Aroma und die Crema des Kaffees. An der Unterseite des BRITA INTENZA Wasserfilters ist ein Aromaring. Um die optimale Aromastufe für Ihr Leitungswasser einzustellen, drehen Sie den Aromaring.

Wasserfilter einsetzen

ACHTUNG!

Möglicher Geräteschaden durch Verkalkung.

- ▶ Den Wasserfilter rechtzeitig austauschen.
- ▶ Den Wasserfilter spätestens nach 2 Monaten ersetzen.
- ▶ Die Displaymeldungen beachten.

1. ⌂ drücken.
2. "INTENZA-Filter" drücken und den Anweisungen im Display folgen.

Wasserfilter wechseln oder entfernen

Sie können Ihr Gerät auch ohne einen Wasserfilter betreiben.

1. ⌂ drücken.
2. "INTENZA-Filter" drücken.
3. "Ersetzen" oder "Entfernen" drücken und den Anweisungen im Display folgen.

Hinweise

- Entsorgen Sie den gebrauchten Wasserfilter gemäß den örtlich geltenden Bedingungen.
- Lagern Sie Ersatzwasserfilter immer originalversiegelt an einem kühlen und trockenen Ort.

Tipps

- Wechseln Sie Ihren Wasserfilter auch aus hygienischen Gründen.
- Mit einem Wasserfilter müssen Sie Ihr Gerät seltener entkalken.
- Wenn Sie einen Wasserfilter verwenden, erhalten Sie geschmackvollere Kaffeegetränke.
- Spülen Sie den eingesetzten Wasserfilter vor Gebrauch, indem Sie eine Tasse Heißwasser beziehen, wenn Sie Ihr Gerät längere Zeit nicht benutzt haben, z. B. wenn Sie im Urlaub waren.
- Den Wasserfilter erhalten Sie über den Handel oder den Kundendienst.
→ *"Zubehör", Seite 243*

6.5 Erste Inbetriebnahme vornehmen

Nehmen Sie nach dem Stromanschluss die Einstellungen für die erste Inbetriebnahme vor. Die erste Inbetriebnahme erscheint beim ersten Einschalten oder nach dem Zurücksetzen auf die Werkseinstellungen.

1. Das Gerät mit \odot einschalten.
 2. Den Anweisungen im Display folgen.
- ✓ Das Display führt durch das Programm.

Hinweise

- Wenn Sie Home Connect jetzt einrichten möchten, folgen Sie den Anweisungen in der Home Connect App.
→ *"Home Connect einrichten", Seite 250*
- Wenn der "Demo-Modus" gewählt ist, funktionieren nur die Displayanzeigen. Sie können kein Getränk beziehen oder ein Programm durchführen.

6.6 Allgemeine Hinweise

Beachten Sie die Hinweise, um Ihr Gerät optimal nutzen zu können.

Hinweise

- Das Gerät ist ab Werk mit den Standardeinstellungen für den optimalen Betrieb programmiert.
- Das Mahlwerk ist werkseitig auf einen optimalen Betrieb eingestellt. Wenn der Kaffee nur tröpfchenweise ausgegeben wird oder zu dünn ist und zu wenig Crema hat, können Sie den Mahlgrad bei laufendem Mahlwerk anpassen.
→ *"Mahlgrad einstellen", Seite 248*
- Während des Betriebs können sich an den Lüftungsschlitzen und an dem Tablettenschachtdeckel Wassertropfen bilden.
- Wenn Sie das Gerät in einer bestimmten Zeit nicht bedienen, schaltet sich das Gerät automatisch aus. Sie können die Dauer in den Grundeinstellungen ändern.
→ *Seite 252*
- Aus dem Gerät kann technisch bedingt Dampf austreten.

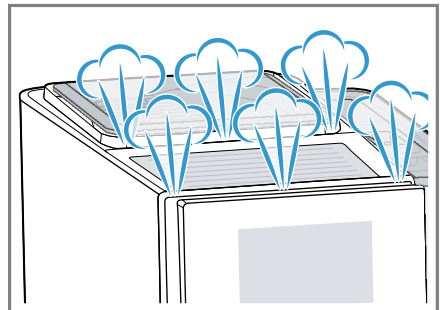

de Grundlegende Bedienung

- Das erste Getränk hat noch nicht das volle Aroma, wenn:
 - Sie das Gerät das erste Mal benutzen.
 - Sie ein Service-Programm durchgeführt haben.
 - Sie das Gerät längere Zeit nicht benutzt haben.

Das Getränk nicht trinken.

Tip: Eine dauerhaft feinporige Crema erhalten Sie, nachdem Sie Ihr Gerät in Betrieb genommen und einige Tassen bezogen haben.

7 Grundlegende Bedienung

7.1 Gerät einschalten oder ausschalten

- ▶  drücken.

Beim Einschalten zeigt das Display das Logo. Beim Einschalten und Ausschalten spült das Gerät automatisch. Beim Ausschalten dampft das Gerät zur Reinigung in die Tropfschale ab. Wenn das Gerät beim Einschalten noch warm ist oder vor dem Ausschalten kein Getränk bezogen wurde, spült das Gerät nicht.

7.2 Getränkebezug

Erfahren Sie, wie Sie sich ein Getränk Ihrer Wahl zubereiten.

WARNUNG **Verbrühungsgefahr!**

Frisch zubereitete Getränke sind sehr heiß.

- ▶ Die Getränke bei Bedarf abkühlen lassen.

- ▶ Den Hautkontakt mit austretenden Flüssigkeiten und Dämpfen vermeiden.

Hinweise

- Bei einigen Einstellungen wird der Kaffee in mehreren Schritten zubereitet. Warten Sie, bis der Vorgang komplett abgeschlossen ist.
- Wenn Sie ein Getränk mit Milch beziehen, schließen Sie immer den mit Milch befüllten Milchbehälter oder den Milchadapter mit einem Milchkarton an.
- Sie können den Milchbehälter oder Milchadapter nur anschließen, wenn das Milchsysteem mit dem Adapter und dem Schlauch in der Abdeckung des Getränkeauslaufs montiert ist.
- Der Milchbehälter ist speziell für dieses Gerät entwickelt. Verwenden Sie den Milchbehälter ausschließlich zur Aufbewahrung von Milch im Haushalt und im Kühlschrank.
- Wenn das Milchsysteem nicht gereinigt ist, können geringe Mengen Milch beim Bezug von Heißwasser mit austreten.

7.3 doubleShot und triple-Shot

Ihr Gerät mahlt zweimal oder dreimal Kaffee.

Um nur die wohl schmeckenden und gut bekömmlichen Aromastoffe zu lösen, mahlt und brüht das Gerät erneut Kaffeebohnen.

Je länger der Kaffee brüht, desto mehr Bitterstoffe und unerwünschte Aromen lösen sich. Bitterstoffe und unerwünschte Aromen beeinträchtigen den Geschmack und die Bekömmlichkeit des Kaffees.

Hinweis: Die Funktionen "double-Shot" und "tripleShot" sind abhängig von der gewählten Getränkestärke und der Getränkegröße.

7.4 Slow Brew und Cold Brew

Slow Brew und Cold Brew sind langsam gebrühte Getränke, die Ihr Gerät in einem pulsierenden, nicht durchgängigen Getränkefluss ausgibt. Diese Art der Kaffeezubereitung gibt es in einer heißen und kalten Variante. Der Getränkebezug dauert mehrere Minuten.

Hinweis: Füllen Sie den Wassertank vor dem Getränkebezug mit frischem, kaltem Trinkwasser ohne Kohlensäure.

7.5 Kaffeegetränk mit Milch beziehen

Erfahren Sie an einem Beispiel, wie Sie einen Latte Macchiato zubereiten.



WARNUNG **Verbrennungsgefahr!**

Das Milchsystem wird sehr heiß.

- ▶ Nie das heiße Milchsystem berühren.
- ▶ Das heiße Milchsystem vor dem Berühren abkühlen lassen.

Voraussetzungen

- Der Milchbehälter oder der Milchadapter ist angeschlossen.
 - Der Milchbehälter ist mit Milch befüllt oder der Schlauch des Milchadapters ist in Milch eingetaucht.
1. Ein Glas unter den Getränkeauslauf stellen.
 2. Auf "Klassiker" drücken.
 3. Das Getränkesymbol für Latte Macchiato wählen und drücken.

- Um die Stärke zu ändern, auf  drücken.
- Um die Füllmenge zu ändern, auf  drücken.
- Um den Milchanteil zu ändern, auf  drücken.

4. "Start" drücken.

- Um den Getränkebezug komplett zu stoppen, auf "Stop" drücken.
- Um nur den aktuellen Bezugsschritt zu stoppen, auf "Überspringen" drücken.

Das Milchsystem reinigt sich automatisch nach der Zubereitung mit einem kurzen Dampfstoß.

- ✓ Das Getränk wird zubereitet und läuft anschließend in das Glas.

Hinweise

- Wenn Sie ca. 30 Sekunden keine Einstellung ändern, verlässt das Gerät den Einstellmodus.
- Das Gerät speichert die Einstellungen automatisch.

Tipps



- Sie können die Tassen vor dem Bezug auch mit Heißwasser oder der Tassenheizung¹ vorwärmen.
- Sie können auch pflanzliche Getränke anstatt Milch verwenden, z. B. aus Soja.
- Die Qualität des Milchschaums ist abhängig von der Art der verwendeten Milch oder dem pflanzlichen Getränk.

7.6 Zwei Tassen auf einmal beziehen

Abhängig von Ihrem Getränk können Sie 2 Tassen gleichzeitig zubereiten.

¹ Je nach Geräteausstattung

Hinweis: Wenn die Funktion "double-Shot" oder "tripleShot" aktiv ist, ist die Funktion zwei Tassen auf einmal beziehen nicht möglich.

1. Das Symbol für das gewünschte Getränk drücken.
2.  drücken.
 - ✓ Das Display zeigt die Einstellung  an.
3. Zwei Tassen links und rechts unter den Getränkeauslauf stellen.
4. "Start" drücken.

Das Getränk wird in 2 Schritten zubereitet. Die Bohnen werden in 2 Mahlvorgängen gemahlen.

 - ✓ Das Getränk wird gebrüht und läuft anschließend in die Tassen.
5. Warten bis der Vorgang abgeschlossen ist.

8 Mahlwerk

Ihr Gerät besitzt ein einstellbares Mahlwerk, mit dem Sie den Mahlgrad der Kaffeebohnen individuell anpassen können.

8.1 Mahlgrad einstellen

Stellen Sie während die Kaffeebohnen gemahlen werden den gewünschten Mahlgrad ein.

WARNUNG **Verletzungsgefahr!**



Das Mahlwerk rotiert.
▶ Nie in das Mahlwerk fassen.

ACHTUNG!

Gefahr eines Schadens am Mahlwerk. Durch unsachgemäßes Einstellen des Mahlgrads kann das Mahlwerk beschädigt werden.

- ▶ Den Mahlgrad nur bei laufendem Mahlwerk einstellen.

- ▶ Den Mahlgrad mit dem Drehwähler stufenweise einstellen.

Mahlgrad	Einstellung
Feiner Mahlgrad für hell geröstete Bohnen	Drehwähler gegen den Uhrzeigersinn drehen. 
Grober Mahlgrad für dunkel geröstete Bohnen	Drehwähler im Uhrzeigersinn drehen. 

Die Einstellung des Mahlgrads wirkt sich erst nach der zweiten Tasse aus.

Tipp: Wenn der Kaffee nur tröpfchenweise ausgegeben wird, stellen Sie den Mahlgrad gröber ein. Wenn der Kaffee zu schnell ausgegeben wird und zu wenig Crema hat, stellen Sie den Mahlgrad feiner ein.

9 Kindersicherung

Um Kinder vor Verbrühungen und Verbrennungen zu schützen, können Sie das Gerät sperren.

9.1 Kindersicherung aktivieren

Voraussetzung: Das Gerät ist eingeschaltet.

- ▶  mindestens 3 Sekunden drücken.
- ✓ Die Kindersicherung ist aktiviert.

9.2 Kindersicherung deaktivieren

- ▶  mindestens 3 Sekunden drücken.
- ✓ Die Kindersicherung ist deaktiviert.

10 Tassenheizung¹

Sie können Ihre Tassen mit der Tassenheizung vorwärmen.

10.1 Tassenheizung aktivieren und deaktivieren¹

WARNUNG **Verbrennungsgefahr!**

Die Tassenheizung¹ wird sehr heiß.

- ▶ Nie die heiße Tassenheizung¹ berühren.
- ▶ Die heiße Tassenheizung¹ vor dem Berühren abkühlen lassen.

Tip: Um die Tassen optimal zu erwärmen, stellen Sie die Tassen mit dem Tassenboden auf die Tassenheizung¹.

11 Favoriten

Speichern Sie Getränke mit persönlichen Einstellungen in einem Favoriten.

Sie können Favoriten mit einer Farbe kennzeichnen. Ein Favorit beinhaltet ein Getränk mit persönlichen Einstellungen. Die Einstellungen können Sie jederzeit ändern.

Hinweis: Um die Einstellungen zu verlassen,  drücken oder den Getränkebezug starten.

11.1 Getränk aus Getränkeauswahl speichern

1. Ein Getränk aus "Klassiker" oder "coffeeWorld" wählen.
2. Die persönlichen Getränkeeinstellungen vornehmen.
3. "Favorit" drücken.
4. Die gewünschte Farbe für das Getränk wählen.
5. "Speichern" drücken.

11.2 Getränk im Menü speichern

1. "Favoriten" drücken.
2.  drücken.
- ✓ Das Display zeigt alle verfügbaren Getränke.
3. Das gewünschte Getränk wählen.
4. Die persönlichen Getränkeeinstellungen vornehmen.
5. "Weiter" drücken.
6. Die gewünschte Farbe für das Getränk wählen.
7. "Speichern" drücken.

11.3 Getränkeeinstellungen ändern

1. "Favoriten" drücken.
2. Das Getränk wählen und kurz drücken.
3. Die Getränkeeinstellungen ändern.
4. "Übernehmen" drücken.
- ✓ Die neuen Einstellungen sind gespeichert.

11.4 Favorit löschen

1. "Favoriten" drücken.
2. Das Getränk wählen.

¹ Je nach Geräteausstattung

3. Mindestens 3 Sekunden auf das Getränk drücken.
4. "Löschen" bestätigen.

11.5 Favoriten sortieren

1. "Einstellungen" drücken.
2. "Personalisierung" drücken.
3. "Favoritensortierung" drücken.
4. Die Favoriten sortieren, z. B. nach Name oder Farbe.

12 Home Connect

Dieses Gerät ist netzwerkfähig. Verbinden Sie Ihr Gerät mit einem mobilen Endgerät, um Funktionen über die Home Connect App zu bedienen, Grundeinstellungen anzupassen oder den aktuellen Betriebszustand zu überwachen.

Die Home Connect Dienste sind nicht in jedem Land verfügbar. Die Verfügbarkeit der Home Connect Funktion ist abhängig von der Verfügbarkeit der Home Connect Dienste in Ihrem Land. Informationen dazu finden Sie auf: www.home-connect.com.

Um Home Connect nutzen zu können, richten Sie zunächst die Verbindung zum WLAN-Heimnetzwerk (Wi-Fi¹) und zur Home Connect App ein.

Die Home Connect App leitet Sie durch den gesamten Anmeldeprozess. Folgen Sie den Anweisungen in der Home Connect App, um die Einstellungen vorzunehmen.

Tipp: Beachten Sie auch die Hinweise in der Home Connect App.

Hinweise

- Beachten Sie die Sicherheitshinweise dieser Gebrauchsanleitung und stellen Sie sicher, dass diese auch dann eingehalten werden, wenn Sie das Gerät über die Home Connect App bedienen. → "Sicherheit", Seite 237
- Die Bedienung am Gerät hat jederzeit Vorrang. In dieser Zeit ist die Bedienung über die Home Connect App nicht möglich.

12.1 Home Connect App einrichten

1. Die Home Connect App auf dem mobilen Endgerät installieren.
2. Die Home Connect App starten und den Zugang für Home Connect einrichten.

Die Home Connect App leitet Sie durch den gesamten Anmeldeprozess.

12.2 Home Connect einrichten

Voraussetzungen

- Die Home Connect App ist auf dem mobilen Endgerät eingerichtet.
 - Das Gerät hat am Aufstellort einen Empfang zum WLAN-Heimnetzwerk (Wi-Fi).
1. Die Home Connect App öffnen und den folgenden QR-Code scannen.



¹ Wi-Fi ist eine eingetragene Marke der Wi-Fi Alliance.

2. Den Anweisungen der Home Connect App folgen.

12.3 Home Connect Einstellungen

Passen Sie Home Connect Ihren Bedürfnissen an.

Sie finden die Home Connect Einstellungen in den Grundeinstellungen Ihres Geräts. Welche Einstellungen das Display zeigt, hängt davon ab, ob Home Connect eingerichtet ist und ob das Gerät mit dem Heimnetzwerk verbunden ist.

Übersicht Home Connect Einstellungen

Hier finden Sie eine Übersicht über die Home Connect Einstellungen und Netzwerkeinstellungen.

Grundeinstellung	Auswahl	Beschreibung
WLAN-Verbindung	Ein Aus	Funkmodul bei langer Abwesenheit, oder um Energie zu sparen, ausschalten. Hinweis: Im vernetzten Bereitschaftsbetrieb benötigt Ihr Gerät max. 2 W.
Fernstart	Ein Aus	Fernstart am Gerät einschalten und ausschalten. Hinweis: Mit der Home Connect App ist nur das Ausschalten möglich.
Mobiles Gerät hinzufügen	-	Gerät mit der "Home Connect" App oder zusätzlichen Accounts verbinden.
Netzwerkinformationen	-	Netzwerkinformationen und Geräteinformationen anzeigen.
Netzwerkeinstellungen löschen	-	Hinweis: Ohne Netzwerkverbindung ist keine Bedienung über die "Home Connect" App möglich.
Software-Update	-	Hinweis: Diese Einstellung ist nur bei einem Software-Update verfügbar.

12.4 Ferndiagnose

Der Kundendienst kann über die Ferndiagnose auf Ihr Gerät zugreifen, wenn Sie sich mit dem entsprechenden Wunsch an den Kundendienst wenden, Ihr Gerät mit dem Home Connect Server verbunden ist und die Ferndiagnose in dem Land, in dem Sie das Gerät verwenden, verfügbar ist.

Tipp: Weitere Informationen sowie Hinweise zur Verfügbarkeit der Ferndiagnose in Ihrem Land finden Sie im Service/Support-Bereich der lokalen Website: www.home-connect.com.

12.5 Datenschutz

Beachten Sie die Hinweise zum Datenschutz.

de Grundeinstellungen

Mit der erstmaligen Verbindung Ihres Geräts mit einem an das Internet angebotenen Heimnetzwerk übermittelt Ihr Gerät nachfolgende Kategorien von Daten an den Home Connect Server (Erstregistrierung):

- Eindeutige Geräteerkennung (bestehend aus Geräteschlüsseln sowie der MAC-Adresse des verbauten Wi-Fi Kommunikationsmoduls).
- Sicherheitszertifikat des Wi-Fi Kommunikationsmoduls (zur informationstechnischen Absicherung der Verbindung).
- Die aktuelle Softwareversion und Hardwareversion Ihres Hausgeräts.
- Status eines eventuellen vorangegangenen Rücksetzens auf Werks-einstellungen.

Diese Erstregistrierung bereitet die Nutzung der Home Connect Funktionalitäten vor und ist erst zu dem Zeitpunkt erforderlich, zu dem Sie Home Connect Funktionalitäten erstmals nutzen möchten.

13.2 Übersicht Grundeinstellungen

Hier finden Sie eine Übersicht der Grundeinstellungen.

Getränkeeeinstellung	Brühtemperatur	Brühtemperatur einstellen.
	Milchreihenfolge	Reihenfolge Milch und Kaffee einstellen.
	Latte Macchiato Pause	Pause zwischen Milch und Kaffee einstellen.
	Getränkeparameter zurücksetzen	Getränkeeeinstellungen zurücksetzen.
Geräteeeinstellung	Tassenheizung ¹	Tassenheizung ¹ einschalten oder ausschalten.



¹ Je nach Geräteausstattung

Hinweis: Beachten Sie, dass die Home Connect Funktionalitäten nur in Verbindung mit der Home Connect App nutzbar sind. Informationen zum Datenschutz können in der Home Connect App abgerufen werden.

13 Grundeinstellungen

Sie können die Grundeinstellungen Ihres Geräts auf Ihre Bedürfnisse einstellen und Zusatzfunktionen aufrufen.

13.1 Grundeinstellungen ändern

1.  drücken.
- ✓ Das Display zeigt die Liste der Grundeinstellungen.
2. Die gewünschte Grundeinstellung ändern.
- ✓ Das Gerät speichert die Grundeinstellung automatisch.
3. Um die Grundeinstellungen zu verlassen, auf  drücken.

	Automatisches Abschalten	Dauer einstellen, nach der das Gerät abgeschaltet.
	Display-Helligkeit	Helligkeit in Stufen einstellen.
	Töne	<ul style="list-style-type: none"> ■ Töne anschalten und ausschalten. ■ Lautstärke einstellen.
	Wasserhärte	Wasserhärte einstellen.
	Sprache	Sprache einstellen.
	Werkseinstellungen	Gerät auf Werkseinstellung zurücksetzen.
Personalisierung		
	Betrieb nach Einschalten	Displayanzeige für "Favoriten", "Klassiker" oder "coffeeWorld" einstellen.
	Favoritensortierung	Reihenfolge der Favoriten festlegen.
Home Connect	Informationen zu Home Connect	→ <i>"Home Connect einrichten"</i> , Seite 250
Geräteinformation	Getränkezähler	Anzahl der bezogenen Getränke anzeigen.
	Reinigungsinformation	Dauer bis zum nächsten Wechsel des Wasserfilters oder Start eines Service-Programms anzeigen.
	Versionsinformation	Netzwerkinformationen und Geräteinformationen anzeigen.
	Lizenzinformation	FOSS-Lizenztext anzeigen.
	Betriebsmodus für Demonstrationszwecke	"Demo-Modus" einschalten oder ausschalten.
¹ Je nach Geräteausstattung		

14 Reinigen und Pflegen

Damit Ihr Gerät lange funktionsfähig bleibt, reinigen und pflegen Sie es sorgfältig.

14.1 Geschirrspülertauglichkeit

Hier finden Sie eine Übersicht der Bauteile, die Sie im Geschirrspüler reinigen können.

ACHTUNG!

Einige Bauteile sind temperaturempfindlich und können bei der Reinigung im Geschirrspüler beschädigt werden.

- ▶ Die Gebrauchsanleitung des Geschirrspülers beachten.

- ▶ Nur geeignete Bauteile im Geschirrspüler reinigen.
- ▶ Nur Programme verwenden, die die Bauteile nicht über 60 °C erhitzen.

Geeignet: 

- Tropfschale
 - Tropfblech
 - Kaffeesatzbehälter
 - Mechanische Füllstandanzeige
- Milchsystem mit Adapter
- Milchbehälter mit Deckel

Nicht geeignet: 

- Wassertank
- Wassertankdeckel
- Brüheinheit
- Abdeckung Getränkeauslauf

14.2 Reinigungsmittel

Verwenden Sie nur geeignete Reinigungsmittel.

ACHTUNG!

Ungeeignete Reinigungsmittel können die Oberflächen des Geräts beschädigen.

- ▶ Keine scharfen oder scheuernden Reinigungsmittel verwenden.
- ▶ Keine alkoholhaltigen oder spiritushaltigen Reinigungsmittel verwenden.
- ▶ Keine harten Scheuerkissen oder Putzschwämme verwenden.

Ungeeignete Reinigungsmittel und Entkalkungsmittel können das Gerät beschädigen.

- ▶ Zum Entkalken keine reine Zitronensäure, Essig oder Mittel auf Essigsäurebasis verwenden.
- ▶ Kein Entkalkungsmittel mit Phosphorsäure verwenden.
- ▶ Nur speziell für das Gerät entwickelte Entkalkungstabletten und Reinigungstabletten verwenden.
→ "Zubehör", Seite 243

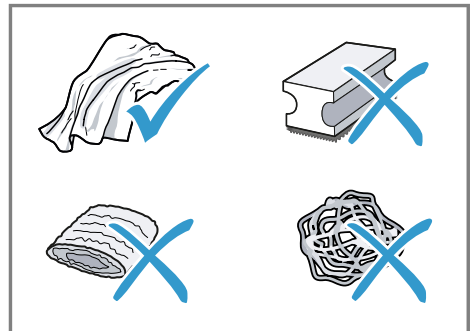

Tipps

- Waschen Sie neue Schwammputztücher gründlich, um eventuell anhaftende Salze zu entfernen. Salze können Flugrost an Edelstahloberflächen verursachen.
- Entfernen Sie Rückstände von Kalk, Kaffee, Milch, Reinigungs- und Entkalkungslösungen immer sofort, um die Bildung von Korrosion zu verhindern.

14.3 Gerät reinigen

⚠️ WARNUNG

Stromschlaggefahr!

Eindringende Feuchtigkeit kann einen Stromschlag verursachen.

- ▶ Nie das Gerät oder die Netzanschlussleitung in Wasser tauchen.
- ▶ Auf die Gerätesteckverbindung darf keine Flüssigkeit überlaufen.
- ▶ Keinen Dampfreiniger oder Hochdruckreiniger verwenden, um das Gerät zu reinigen.

⚠️ WARNUNG

Verbrennungsgefahr!

Einige Geräteteile werden sehr heiß.

- ▶ Nie die heißen Geräteteile berühren.
- ▶ Nach dem Gebrauch die heißen Geräteteile vor dem Berühren abkühlen lassen.

1. Das Gehäuse, die Hochglanzoberflächen und das Bedienfeld mit einem Mikrofasertuch reinigen.
2. Das Auslaufsystem nach dem Getränkebezug mit einem weichen, feuchten Tuch reinigen.
3. Den Wassertank mit frischem, klarem Wasser spülen.
4. Wenn das Gerät längere Zeit nicht benutzt wurde, wie z. B. im Urlaubsfall, das komplette Gerät reinigen, einschließlich beweglicher Teile wie z. B. Brüheinheit oder Wassertank.

Hinweis: Das Gerät spült automatisch, wenn Sie das Gerät im kalten Zustand einschalten oder nach dem Bezug von Kaffee ausschalten. Das System reinigt sich somit selbst.

14.4 Tropfschale und Kaffeesatzbehälter reinigen

Reinigen und leeren Sie die Tropfschale und den Kaffeesatzbehälter täglich, um Ablagerungen zu vermeiden.

1. Die Tropfschale und den Kaffeesatzbehälter nach vorn herausziehen.
 - Den Kaffeesatzbehälter in die Tropfschale einsetzen und das Tropfblech aufsetzen.
 - Abb. **23**
2. Alle Teile reinigen und trocknen.
 - Den Kaffeesatzbehälter in die Tropfschale einsetzen und das Tropfblech aufsetzen.
 - Die Tropfschale und den Kaffeesatzbehälter in das Gerät einsetzen.
 - Abb. **24**

14.5 Milchbehälter reinigen

Reinigen Sie aus hygienischen Gründen den Milchbehälter regelmäßig. Sie können den Milchbehälter im Geschirrspüler reinigen. Der Bildanleitung am Anfang der Anleitung folgen.

→ Abb. **15** - **16**

14.6 Service-Programme

Wenn Sie einen Wasserfilter einsetzen oder entfernen oder um Ihr Gerät gründlich zu reinigen, verwenden Sie die Service-Programme. Ihr Gerät meldet, wenn Sie ein Service-Programm durchführen sollen, z. B. Reinigen.

ACHTUNG!

Unsachgemäße oder nicht rechtzeitig erfolgte Reinigung und Entkalkung kann das Gerät beschädigen.

- ▶ Den Entkalkungsvorgang nach Anweisung sofort durchführen.

de Reinigen und Pflegen

- ▶ Nur Reinigungstabletten in den Tabletenschacht geben.
- ▶ Keine Entkalkungstabletten oder andere Mittel in den Tabletenschacht geben.

Hinweise

- Das Display zeigt an, wie weit der Ablauf fortgeschritten ist.
- Ist Ihr Gerät gesperrt, können Sie es erst wieder nach erfolgtem Entkalkungsvorgang bedienen.

Tip: Entnehmen und reinigen Sie zusätzlich zum automatischen Spülvorgang regelmäßig die Brüheinheit.









Service-Programme verwenden

1.  drücken.
 2. Das Symbol für das gewünschte Programm drücken.
- ✓ Das Display führt durch das Programm.

Übersicht Service-Programme

Hier finden Sie eine Übersicht der Service-Programme.

Hinweis: Das Startbild zeigt die verbleibenden Getränkebezüge bis zur Durchführung des Programms und die Dauer.

	INTENZA-Filter	Wasserfilter einsetzen, ersetzen oder entnehmen.
	Milchsystem Reinigung	Milchsystem automatisch spülen.
	calc'nClean	Reinigen und entkalken kombinieren. Leitungen von Kalkresten und Kaffeeresten befreien.
	Reinigung	Leitungen von Kaffeeresten befreien.
	Entkalken	Leitungen von Kalkresten befreien.
	Reinigung Brüheinheit	Das Display zeigt schrittweise die optimale Reinigung der Brüheinheit.
	Reinigung Getränkeauslauf	Das Display zeigt schrittweise die optimale Reinigung des Auslaufs.
	Frostschutz	Leitungen entleeren zum Schutz des Geräts bei Transport oder Lagerung.

Sonderspülen

Wenn ein Service-Programm unterbricht, z. B. durch einen Stromausfall, spült das Gerät automatisch. Danach ist das Gerät wieder betriebsbereit.

Tipps

- Wenn Sie die Programme "Entkalken" oder "calc'nClean" starten, stellen Sie einen Behälter mit mindestens 1 l Fassungsvermögen bereit.
- Wenn Sie einen Wasserfilter verwenden, verlängert sich der Zeitabstand, bis Sie ein Service-Programm durchführen müssen.
- Sie können "Entkalken" und "Reinigung" durch das Service-Programm "calc'nClean" zusammenfassen.

15 Störungen beheben

Kleinere Störungen an Ihrem Gerät können Sie selbst beheben. Nutzen Sie die Informationen zur Störungsbehebung, bevor Sie den Kundendienst kontaktieren. So vermeiden Sie unnötige Kosten.

WARNUNG **Stromschlaggefahr!**

Unsachgemäße Reparaturen sind gefährlich.

- ▶ Nur dafür geschultes Fachpersonal darf Reparaturen am Gerät durchführen.
- ▶ Nur Original-Ersatzteile dürfen zur Reparatur des Geräts verwendet werden.
- ▶ Wenn die Netzanschlussleitung dieses Geräts beschädigt wird, muss sie durch den Hersteller oder seinen Kundendienst oder eine ähnlich qualifizierte Person ersetzt werden, um Gefährdungen zu vermeiden.

Störung	Ursache und Störungsbehebung
Gerät reagiert nicht mehr.	Gerät hat eine Störung. <ol style="list-style-type: none"> 1. Ziehen Sie den Netzstecker und warten Sie 60 Sekunden. 2. Stecken Sie den Netzstecker ein.
Home Connect funktioniert nicht ordnungsgemäß.	Unterschiedliche Ursachen sind möglich. <ul style="list-style-type: none"> ▶ Gehen Sie auf www.home-connect.com.
Gerät gibt nur Wasser aus, keinen Kaffee.	Leerer Bohnenbehälter wird vom Gerät nicht erkannt. <ul style="list-style-type: none"> ▶ Füllen Sie Kaffeebohnen ein.
	Kaffeeschacht an Brüheinheit ist verstopft. <ul style="list-style-type: none"> ▶ Reinigen Sie die Brüheinheit.
	Kaffeebohnen sind zu ölig und fallen nicht ins Mahlwerk. <ul style="list-style-type: none"> ▶ Klopfen Sie leicht an den Bohnenbehälter. ▶ Wechseln Sie die Kaffeesorte. ▶ Verwenden Sie keine öligen Bohnen. ▶ Reinigen Sie den leeren Bohnenbehälter mit einem feuchten Tuch.
	Brüheinheit ist nicht richtig eingesetzt. <ol style="list-style-type: none"> 1. Prüfen Sie, ob die Brüheinheit richtig eingesetzt und fest verriegelt ist. 2. Schieben Sie den roten Hebel oben nach links. 3. Setzen Sie die Brühraumabdeckung ein.
Gerät gibt keinen Milchschaum aus.	Milchsystem ist verschmutzt. <ul style="list-style-type: none"> ▶ Reinigen Sie das Milchsystem im Geschirrspüler.
	Milchrohr taucht nicht in Milch ein.

Störung	Ursache und Störungsbehebung
Gerät gibt keinen Milchschaum aus.	<ul style="list-style-type: none"> ▶ Verwenden Sie mehr Milch. ▶ Prüfen Sie, ob das Milchrohr in die Milch eintaucht. <p>Gerät ist stark verkalkt.</p> <ul style="list-style-type: none"> ▶ Entkalken Sie das Gerät.
Milchsystem saugt keine Milch an.	<p>Milchsystem ist nicht richtig zusammengesetzt.</p> <ul style="list-style-type: none"> ▶ Setzen Sie das Milchsystem richtig zusammen. <p>Reihenfolge Anschluss Milchbehälter und Milchsystem ist falsch.</p> <ul style="list-style-type: none"> ▶ Setzen Sie zuerst das Milchsystem in den Auslauf und dann den Milchbehälter ein. <p>Milchrohr taucht nicht in Milch ein.</p> <ul style="list-style-type: none"> ▶ Verwenden Sie mehr Milch. ▶ Prüfen Sie, ob das Milchrohr in die Milch eintaucht.
Milchschaum ist zu kalt.	<p>Milch ist zu kalt.</p> <ul style="list-style-type: none"> ▶ Verwenden Sie lauwarme Milch.
Kalt gebrühtes Getränk ist nicht kalt genug.	<p>Wasser im Wassertank ist warm.</p> <ol style="list-style-type: none"> 1. Füllen Sie den Wassertank mit frischem, kaltem Trinkwasser ohne Kohlensäure. 2. Um das Getränk noch stärker abzukühlen, können Sie Eiswürfel hinzufügen.
Gerät gibt kein Heißwasser aus.	<p>Milchsystem ist verschmutzt.</p> <ul style="list-style-type: none"> ▶ Reinigen Sie das Milchsystem im Geschirrspüler.
Milchsystem kann nicht montiert oder demontiert werden.	<p>Reihenfolge Montage ist falsch.</p> <ul style="list-style-type: none"> ▶ Schließen Sie zuerst das Milchsystem und dann den Milchbehälter an. Bei der Demontage entnehmen Sie zuerst den Milchbehälter und dann das Milchsystem.
Gerät gibt kein Getränk aus.	<p>Im Wasserfilter ist Luft.</p> <ol style="list-style-type: none"> 1. Tauchen Sie den Wasserfilter mit der Öffnung nach oben so lange in Wasser, bis keine Luftblasen mehr entweichen. 2. Setzen Sie den Filter wieder ein. <ul style="list-style-type: none"> ▶ Drücken Sie den Wasserfilter gerade und fest in den Tankanschluss. <p>Entkalkungsmittelreste verstopfen Wassertank.</p> <ol style="list-style-type: none"> 1. Entnehmen Sie den Wassertank. 2. Reinigen Sie den Wassertank gründlich.
Auf innerem Geräteboden befindet sich Tropfwasser.	<p>Tropfschale wurde zu früh entnommen.</p> <ul style="list-style-type: none"> ▶ Entnehmen Sie die Tropfschale erst einige Sekunden nach dem letzten Getränkebezug.

Störung	Ursache und Störungsbehebung
Brüheinheit kann nicht entnommen werden.	Verriegelung lässt sich nicht lösen, Brüheinheit klemmt. <ul style="list-style-type: none">▶ Schalten Sie das Gerät aus und nach 3 Minuten wieder ein.
Mahlwerk läuft nicht an.	Gerät ist zu heiß. <ol style="list-style-type: none">1. Trennen Sie das Gerät vom Netz.2. Warten Sie 1 Stunde, um das Gerät abkühlen zu lassen.
Mahlwerk mahlt keine Bohnen trotz gefülltem Bohnenbehälter.	Kaffeebohnen sind zu ölig und fallen nicht ins Mahlwerk. <ul style="list-style-type: none">▶ Klopfen Sie leicht an den Bohnenbehälter.▶ Wechseln Sie die Kaffeesorte.▶ Verwenden Sie keine öligen Bohnen.▶ Reinigen Sie den leeren Bohnenbehälter mit einem feuchten Tuch.
Stark schwankende Kaffee-, bzw. Milchschaumqualität.	Gerät ist verkalkt. <ul style="list-style-type: none">▶ Entkalken Sie das Gerät.
Schwankende Milchschaumqualität.	Milchschaumqualität ist abhängig von Art der verwendeten Milch oder pflanzlichem Getränk. <ul style="list-style-type: none">▶ Optimieren Sie das Ergebnis durch die Auswahl der Milch- oder der pflanzlichen Getränkesorte.
Kaffee wird nicht oder nur tropfenweise ausgegeben.	Mahlgrad ist zu fein eingestellt. <ul style="list-style-type: none">▶ Stellen Sie den Mahlgrad gröber ein. → <i>"Mahlgrad einstellen", Seite 248</i>
Eingestellte Füllmenge wird nicht erreicht.	Gerät ist stark verkalkt. <ul style="list-style-type: none">▶ Entkalken Sie das Gerät. <hr/> <p>Im Wasserfilter ist Luft.</p> <ol style="list-style-type: none">1. Tauchen Sie den Wasserfilter mit der Öffnung nach oben so lange in Wasser, bis keine Luftblasen mehr entweichen.2. Setzen Sie den Filter wieder ein.
	Gerät ist verschmutzt. <ul style="list-style-type: none">▶ Reinigen Sie die Brüheinheit.▶ Entkalken und reinigen Sie das Gerät.
Kaffee hat keine Crema.	Kaffeesorte ist nicht optimal. <ul style="list-style-type: none">▶ Verwenden Sie eine Kaffeesorte mit einem höheren Anteil an Robusta-Bohnen.▶ Verwenden Sie Bohnen mit einer dunkleren Röstung.

Störung	Ursache und Störungsbehebung
Kaffee hat keine Crema.	Kaffeebohnen sind nicht mehr röstfrisch. ▶ Verwenden Sie frische Kaffeebohnen.
	Mahlgrad ist nicht auf Kaffeebohnen abgestimmt. ▶ Stellen Sie den Mahlgrad feiner ein. → <i>"Mahlgrad einstellen"</i> , Seite 248
Kaffee ist zu sauer.	Mahlgrad ist zu grob eingestellt. ▶ Stellen Sie den Mahlgrad feiner ein. → <i>"Mahlgrad einstellen"</i> , Seite 248
	Kaffeessorte ist nicht optimal. ▶ Verwenden Sie eine Kaffeessorte mit einem höheren Anteil an Robusta-Bohnen. ▶ Verwenden Sie Bohnen mit einer dunkleren Röstung.
Kaffee ist zu bitter.	Mahlgrad ist zu fein eingestellt. ▶ Stellen Sie den Mahlgrad gröber ein. → <i>"Mahlgrad einstellen"</i> , Seite 248
	Kaffeessorte ist nicht optimal. ▶ Wechseln Sie die Kaffeessorte.
Kaffee schmeckt verbrannt.	Mahlgrad ist zu fein eingestellt. ▶ Stellen Sie den Mahlgrad gröber ein. → <i>"Mahlgrad einstellen"</i> , Seite 248
	Kaffeessorte ist nicht optimal. ▶ Wechseln Sie die Kaffeessorte.
	Brühtemperatur ist zu hoch. ▶ Stellen Sie die Brühtemperatur niedriger ein.
Kaffeessatz ist nicht kompakt und zu nass.	Mahlgrad ist nicht optimal eingestellt. ▶ Stellen Sie den Mahlgrad gröber oder feiner ein. → <i>"Mahlgrad einstellen"</i> , Seite 248
	Kaffeebohnen sind zu ölig. ▶ Verwenden Sie eine andere Kaffeebohnenart.
Displayanzeige "Bitte Brüheinheit einsetzen." erscheint.	Abdeckung ist falsch eingesetzt. 1. Prüfen Sie, ob die Brüheinheit richtig eingesetzt und fest verriegelt ist. 2. Schieben Sie den roten Hebel oben nach links. 3. Setzen Sie die Brühraumabdeckung ein.
Displayanzeige "Bitte Wassertank füllen." erscheint trotz vollem Wassertank.	Wassertank ist falsch eingesetzt. ▶ Setzen Sie den Wassertank richtig ein.
	Kohlensäurehaltiges Wasser ist im Wassertank.

Störung	Ursache und Störungsbehebung
Displayanzeige "Bitte Wassertank füllen." erscheint trotz vollem Wassertank.	<ul style="list-style-type: none"> ▶ Füllen Sie den Wassertank mit frischem Trinkwasser.
	Schwimmer im Wassertank hängt fest.
	<ol style="list-style-type: none"> 1. Entnehmen Sie den Wassertank. 2. Reinigen Sie den Wassertank gründlich.
	Neuer Wasserfilter wurde nicht nach Anleitung gespült.
	<ol style="list-style-type: none"> 1. Spülen Sie den Wasserfilter nach der Anleitung. 2. Nehmen Sie den Wasserfilter in Betrieb.
	Im Wasserfilter ist Luft.
	<ol style="list-style-type: none"> 1. Tauchen Sie den Wasserfilter mit der Öffnung nach oben so lange in Wasser, bis keine Luftblasen mehr entweichen. 2. Setzen Sie den Filter wieder ein.
	Wasserfilter ist alt.
	<ul style="list-style-type: none"> ▶ Setzen Sie einen neuen Wasserfilter ein.
	Kalkablagerungen im Wassertank verstopfen das System.
	<ol style="list-style-type: none"> 1. Reinigen Sie den Wassertank gründlich. 2. Starten Sie das Entkalkungsprogramm.
Displayanzeige "Bitte Brüheinheit reinigen." erscheint.	Brüheinheit ist verschmutzt.
	<ul style="list-style-type: none"> ▶ Reinigen Sie die Brüheinheit.
	Mechanismus von Brüheinheit ist schwergängig.
	<ul style="list-style-type: none"> ▶ Reinigen Sie die Brüheinheit.
Displayanzeige "Über- oder Unterspannung" erscheint.	Probleme bei der Spannungsversorgung bestehen.
	<ul style="list-style-type: none"> ▶ Betreiben Sie das Gerät nur bei 220 - 240 V.
Displayanzeige "Fehler im Wassersystem. Bitte Gerät neu starten." erscheint.	Gerät hat eine Störung.
	<ol style="list-style-type: none"> 1. Ziehen Sie den Netzstecker und warten Sie 60 Sekunden. 2. Stecken Sie den Netzstecker ein.
Displayanzeige "Bitte calc'nClean Programm durchführen!" erscheint sehr häufig.	Enthärtetes Wasser enthält noch geringe Mengen an Kalk.
	<ol style="list-style-type: none"> 1. Setzen Sie einen neuen Wasserfilter ein. 2. Stellen Sie die Wasserhärte entsprechend ein.
	Falsches oder zu wenig Entkalkungsmittel verwendet.
	<ul style="list-style-type: none"> ▶ Verwenden Sie zum Entkalken ausschließlich geeignete Tabletten.
	Service-Programm ist nicht vollständig ausgeführt.

Störung	Ursache und Störungsbehebung
Displayanzeige "Bitte calc'nClean Programm durchführen!" erscheint sehr häufig.	▶ Starten Sie das Service-Programm "Sonderspülen". → <i>"Service-Programme", Seite 255</i>

16 Transportieren, Lagern und Entsorgen

16.1 Frostschutz aktivieren

Schützen Sie Ihr Gerät vor Frosteinwirkung bei dem Transport und der Lagerung.

ACHTUNG!

Flüssigkeitsrückstände im Gerät können beim Transport oder der Lagerung das Gerät beschädigen.

► Vor dem Transport oder der Lagerung das Leitungssystem leeren.

1. Das Programm "Frostschutz" durchführen.
2. Das Gerät vom Stromnetz trennen.

16.2 Altgerät entsorgen

Durch umweltgerechte Entsorgung können wertvolle Rohstoffe wiederverwendet werden.

1. Den Netzstecker der Netzanschlussleitung ziehen.
2. Die Netzanschlussleitung durchtrennen.
3. Das Gerät umweltgerecht entsorgen.

Informationen über aktuelle Entsorgungswege erhalten Sie bei Ihrem Fachhändler sowie Ihrer Gemeinde- oder Stadtverwaltung.



Dieses Gerät ist entsprechend der europäischen Richtlinie 2012/19/EU über Elektro- und Elektronikaltgeräte (waste electrical and electronic equipment – WEEE) gekennzeichnet.

Die Richtlinie gibt den Rahmen für eine EU-weit gültige Rücknahme und Verwertung der Altgeräte vor.

17 Kundendienst

Funktionsrelevante Original-Ersatzteile gemäß der entsprechenden Ökodesign-Verordnung erhalten Sie bei unserem Kundendienst für die Dauer von mindestens 7 Jahren ab dem Inverkehrbringen Ihres Geräts innerhalb des Europäischen Wirtschaftsraums.

Hinweis: Der Einsatz des Kundendienstes ist im Rahmen der Hersteller-garantiebedingungen kostenfrei.

Detaillierte Informationen über die Garantiedauer und die Garantiebedingungen in Ihrem Land erhalten Sie bei unserem Kundendienst, Ihrem Händler oder auf unserer Website. Wenn Sie den Kundendienst kontaktieren, benötigen Sie die Erzeugnisnummer (E-Nr.), die Fertigungsnummer (FD) und die Zählnummer (Z-Nr.) Ihres Geräts.

Die Kontaktdaten des Kundendienstes finden Sie im beiliegenden Kundendienstverzeichnis oder auf unserer Website.

17.1 Erzeugnisnummer (E-Nr.), Fertigungsnummer (FD) und Zählnummer (Z-Nr.)

Die Erzeugnisnummer (E-Nr.), die Fertigungsnummer (FD) und die Zählnummer (Z-Nr.) finden Sie auf dem Typenschild des Geräts.

Um Ihre Gerätedaten und die Kundendienst-Telefonnummer schnell wiederzufinden, können Sie die Daten notieren.

18 Technische Daten

Spannung	220– 240 V ~
Frequenz	50 Hz
Anschlusswert	1500 W
Maximaler Pumpendruck, statisch	20 bar
Maximales Fassungsvermögen, Wassertank (ohne Filter)	2,6 l
Maximales Fassungsvermögen, Bohnenbehälter	350 g
Länge der Zuleitung	100 cm
Gerätehöhe	38 cm
Gerätebreite	30 cm
Gerätetiefe	46,7 cm
Gewicht, ungefüllt	9 kg
Art des Mahlwerks	Keramik

Dieses Produkt enthält Lichtquellen der Energie-Effizienzklasse D und F. Die Lichtquellen sind als Ersatzteil verfügbar und nur durch dafür geschultes Fachpersonal auszutauschen.

18.1 Informationen zu freier und Open Source Software

Dieses Produkt enthält Software-Komponenten, die von den Urheberrechtsinhabern als freie oder Open Source-Software lizenziert sind.

Die entsprechenden Lizenzinformationen sind auf dem Hausgerät gespeichert. Der Zugriff auf die entsprechenden Lizenzinformationen ist auch über die Home Connect App möglich: „Profil -> Rechtliche Hinweise -> Lizenzinformationen“.¹ Sie können die Lizenzinformationen auf der Markenprodukt-Website herunterladen. (Bitte suchen Sie auf der Produkt-Website nach Ihrem Gerätemodell und weiteren Dokumenten.) Alternativ können Sie die entsprechenden Informationen unter ossrequest@bshg.com oder BSH Hausgeräte GmbH, Carl-Wery-Str. 34, D-81739 München anfordern.

Der Quellcode wird auf Anforderung zur Verfügung gestellt.

Bitte senden Sie Ihre Anforderung an ossrequest@bshg.com oder BSH Hausgeräte GmbH, Carl-Wery-Str. 34, D-81739 München.

Betreff: „OSSREQUEST“

Die Kosten für die Bearbeitung Ihrer Anforderung werden Ihnen in Rechnung gestellt. Dieses Angebot gilt drei Jahre ab dem Kaufdatum bzw. mindestens für den Zeitraum, in dem wir Support und Ersatzteile für das entsprechende Gerät anbieten.

19 Konformitätserklärung

Hiermit erklärt BSH Hausgeräte GmbH, dass sich das Gerät mit Home Connect Funktionalität in Übereinstimmung mit den grundlegenden Anforderungen und den übrigen einschlägigen Bestimmungen der Richtlinie 2014/53/EU befindet.

¹ Je nach Geräteausstattung

de Konformitätserklärung

Eine ausführliche RED Konformitätserklärung finden Sie im Internet unter siemens-home.bsh-group.com auf der Produktseite Ihres Geräts bei den zusätzlichen Dokumenten.



2,4-GHz-Band (2400–2483,5 MHz):
max. 100 mW
5-GHz-Band (5150–5350 MHz +
5470–5725 MHz): max. 200 mW

	BE	BG	CZ	DK	DE	EE	IE	EL	ES
	FR	HR	IT	CY	LI	LV	LT	LU	HU
	MT	NL	AT	PL	PT	RO	SI	SK	FI
	SE	NO	CH	TR	IS	UK (NI)			
5-GHz-WLAN (Wi-Fi): Nur zum Gebrauch in Innenräumen.									
AL	BA	MD	ME	MK	RS	UK	UA		
5-GHz-WLAN (Wi-Fi): Nur zum Gebrauch in Innenräumen.									



A series of horizontal lines for writing, starting from the top right of the page and extending downwards.

EN Manufactured by BSH Hausgeräte GmbH under the trademark licence of Siemens AG
FR Fabriqué par BSH Hausgeräte GmbH sous la licence de marque de Siemens AG
NL Geproduceerd door BSH Hausgeräte GmbH onder de handelsmerkllicentie van Siemens AG
PL Wyprodukowane przez BSH Hausgeräte GmbH na mocy licencji Siemens AG
CS Vyrobeno společností BSH Hausgeräte GmbH s obchodní licencí Siemens AG
RU Изготовлено компанией BSH Hausgeräte GmbH по лицензии торговой марки Siemens AG
UK Виготовлено компанією BSH Hausgeräte GmbH за ліцензією на товарний знак Siemens AG
DE Hergestellt von BSH Hausgeräte GmbH unter Markenlizenz der Siemens AG

Valid within Great Britain:
Imported to Great Britain by
BSH Home Appliances Ltd.
Grand Union House
Old Wolverton Road
Wolverton, Milton Keynes
MK12 5PT
United Kingdom

BSH Hausgeräte GmbH
Carl-Wery-Straße 34
81739 München, GERMANY
siemens-home.bsh-group.com



8001320868 (040610)

en, fr, nl, pl, cs, ru, uk, de