

Miele



- cs** Návod k obsluze Akumulátorový vysavač
el Οδηγίες χρήσης Επαναφορτιζόμενη ηλεκτρική σκούπα
hu Használati útmutató Akkumulátoros porszívók
pl Instrukcja użytkowania Odkurzacz akumulatorowy
sk Návod na použitie Akumulátorový vysávač
tr Kullanım kılavuzu Akülü elektrikli süpürge

HS23

M.-Nr. 12 382 041

cs	5
el	32
hu	63
pl	91
sk	121
tr	148

Bezpečnostní pokyny a varovná upozornění	5
Bezpečnostní pokyny a varovná upozornění pro akumulátor AP10/AP11, nabíječku LG02, nástěnný držák SpeedLock LS10 (dle modelu)	9
Popis přístroje	14
Udržitelnost a ochrana životního prostředí	16
Odkazy na vyobrazení	17
Uvedení do provozu	17
Sestavení vysavače	17
Spojení PowerUnit a sací trubice	17
Spojení sací trubice a elektrokartáče	17
Všeobecné informace k akumulátoru	17
Nabíjení akumulátoru (bez montáže na stěně)	17
Nabíjení akumulátoru (s montáží na stěně)	17
Příšroubování nástěnného držáku na stěnu	18
Upevnění nabíjecího kabelu v nástěnném držáku Standard	18
Upevnění nabíjecího kabelu v nástěnném držáku SpeedLock	18
Indikátor stavu nabití akumulátoru (při nabíjení)	19
Indikátor stavu nabití akumulátoru (při používání)	19
Použití dodaného příslušenství	19
Držák příslušenství pro sací trubici	19
Elektrokartáč MultiFloor (HX-EB 20)	19
Ruční elektrokartáč Electro Compact (HX-EC 20)	20
Podlahový kartáč AllFloor (HX-AF 20)	20
Univerzální kartáč (HX-UB)	20
Výsuvná flexibilní spárová hubice XL (HX-CNXL)	20
Prodlužovací hadice (HX-FSH 20)	20
Obsluha	20
Vyjmutí vysavače z nástěnného držáku Standard	20
Vyjmutí vysavače z nástěnného držáku SpeedLock	20
Zapnutí a vypnutí	21
Zvýšení sacího výkonu	21
PowerUnit Solo	21
Čištění a ošetřování	21
Filtrační systém	21
Aktivace funkce samočištění ComfortClean	21
Vyprázdnění odpadní nádoby na prach	21
Čištění odpadní nádoby na prach a předfiltru	22
Čištění jemného prachového filtru	22
Čištění elektrokartáče nebo ručního elektrokartáče (dle modelu)	22

cs - Obsah

Vyjmutí válce z elektrokartáče	23
Vyjmutí kartáčového válce z ručního elektrokartáče (dle modelu)	23
Výměna akumulátoru	23
Ošetřování vysavače a příslušenství.....	24
Odstraňování závad	25
Servisní služba	28
Kontakt při závadách.....	28
Záruka.....	28
Příslušenství k dokoupení	28
3D4U	28
Kde koupit příslušenství	28

Tento vysavač splňuje předepsané bezpečnostní předpisy. Neodborné používání může vést k úrazům osob a věcným škodám.

Před prvním použitím vysavače si přečtěte návod k obsluze. Poskytuje důležité pokyny pro bezpečnost, používání a údržbu vysavače. Tím ochráníte sebe a ostatní a zabráníte škodám.

Podle normy IEC 60335-1 upozorňuje Miele výslovně na to, že je bezpodmínečně nutné přečíst si a dodržovat kapitolu „Uvedení do provozu“ a bezpečnostní pokyny a varovná upozornění.

Miele neodpovídá za škody, které vzniknou v důsledku nedbání těchto pokynů.

Návod k obsluze uschovejte a předejte ho případnému novému majiteli.

Po každém použití, před každou výměnou příslušenství, před každou údržbou, ošetřováním, odstraňováním poruch a odstraňováním chyb vysavač vypněte. Použijte na to vypínač na rukojeti.

Používání ke stanovenému účelu

- ▶ Tento vysavač je určen k používání v domácnosti a v prostorách podobných domácnostem. Tento vysavač není vhodný pro provoz na stavbách.
- ▶ Tento vysavač není určen pro použití venku.
- ▶ Tento vysavač je vhodný pro běžné vysávání koberců, kobercových a nechoulostivých tvrdých podlah.

cs - Bezpečnostní pokyny a varovná upozornění

- ▶ Tento vysavač je určený pro používání do nadmořské výšky 4000 m.
- ▶ Používejte vysavač výhradně k vysávání suchého materiálu. Nepoužívejte vysavač na lidi a zvířata. Všechny ostatní způsoby použití, nepovolené přestavby a změny jsou nepřípustné.
- ▶ Osoby (včetně dětí), které vzhledem ke svým fyzickým, smyslovým a psychickým schopnostem nebo kvůli ne zkušenosti nebo neznalosti nejsou schopné vysavač bezpečně obsluhovat, nesmí vysavač používat bez dohledu nebo pokynů zodpovědné osoby.

Děti v domácnosti

- ▶ Děti mladší osmi let se nesmí samy pohybovat v blízkosti vysavače, ledaže by byly pod stálým dozorem.
- ▶ Děti starší osmi let smí vysavač používat bez dozoru jen tehdy, pokud jim byla jeho obsluha vysvětlena tak, že ho dokážou obsluhovat bezpečně. Děti musí být schopné rozpoznat a chápat možná nebezpečí v případě chybné obsluhy.
- ▶ Děti nesmí vysavač bez dozoru čistit ani na něm provádět údržbu.
- ▶ Dávejte pozor na děti, které se zdržují v blízkosti vysavače. Nikdy jim nedovolte, aby si s vysavačem hrály.
- ▶ Nebezpečí udušení! Děti by si mohly hrát s obalovým materiálem, např. fólií, mohly by se do ní balit nebo si ji dávat přes hlavu a udusit se. Proto veškerý obalový materiál uchovávejte mimo dosah dětí.

Technická bezpečnost

► Vysavač je provozován na 25,2 V/25,69 V.

Je to přístroj třídy ochrany III .

Je to přístroj s ochranou proti úrazu elektrickým proudem díky připojení na bezpečné malé napětí a díky tomu, že se v něm nevytváří napětí vyšší než bezpečné malé napětí. Nabíjení vysavače se provádí nabíječkou třídy ochrany II .

► Porovnejte připojovací údaje na typovém štítku nabíječky (jmenovité napětí a frekvence) s parametry napájecí sítě. Tyto údaje musí bezpodmínečně souhlasit. Nabíječka je beze změny vhodná pro 50 Hz i 60 Hz.

► Síťová zásuvka musí být jištěna zpožděnou pojistkou 16 A nebo 10 A.

► Před každým použitím zkontrolujte vysavač a všechny součásti příslušenství ohledně viditelných poškození. Poškozený vysavač a poškozené součásti příslušenství neuvádějte do provozu.

► Elektrokartáč Miele MultiFloor a ruční elektrokartáč Miele Electro Compact (dle modelu) jsou motorem poháněná přídavná zařízení určená speciálně pro tento vysavač Miele. Provoz vysavače s jiným elektrokartáčem nebo ručním elektrokartáčem Miele nebo elektrokartáčem nebo ručním elektrokartáčem jiného výrobce není dovolený z bezpečnostních důvodů.

► Před použitím a při vysávání zajistěte, aby ve spodní straně elektrokartáče MultiFloor a ve spodní straně ručního elektrokartáče Electro Compact (dle modelu) nebyly vzpříčené velké předměty.

cs - Bezpečnostní pokyny a varovná upozornění

- ▶ Vysavač a všechny součásti příslušenství skladujte při teplotě okolí od 0 °C do 45 °C.
- ▶ Skladujte vysavač výhradně naležato nebo ho odstavte do nástěnného držáku.
- ▶ Opravu vysavače během záruční doby smí provádět jen servisní služba Miele, protože jinak při následných škodách zaniká nárok na záruku.
- ▶ Opravy nechte provádět jen kvalifikovaným pracovníkem pověřeným firmou Miele. Neodbornými opravami může být uživatel vystaven značným nebezpečím.

Provozní zásady

- ▶ Nepoužívejte vysavač bez předfiltru a jemného prachového filtru.
- ▶ Nedávejte vysavač do styku s otevřeným ohněm nebo jinými zdroji tepla. Vysavač nezahřívejte. Nevystavujte vysavač přímému slunečnímu záření.
- ▶ Nevysávejte hořící nebo žhavé předměty jako např. cigarety nebo zdánlivě vyhaslý popel příp. uhlí.
- ▶ Nevysávejte kapaliny. Namokro vyčištěné nebo šampónem ošetřené koberce nechte před vysáváním úplně uschnout.
- ▶ Nevysávejte práškový toner. Toner, který se používá například v tiskárnách nebo kopírkách, může být elektricky vodivý.
- ▶ Nevysávejte snadno vznětlivé nebo výbušné látky nebo plyny a nevysávejte na místech, na nichž jsou takové látky uskladněné.

- ▶ Nedotýkejte se rotujícího válce elektrokartáče MultiFloor a ručního elektrokartáče Electro Compact (dle modelu).
- ▶ Elektrokartáčem MultiFloor a ručním elektrokartáčem Electro Compact (dle modelu) nevysávejte v blízkosti hlavy.
- ▶ Dávejte pozor, abyste se s proudem nasávaného vzduchu nepřiblížili k hlavě.

Bezpečnostní pokyny a varovná upozornění pro akumulátor AP10/AP11, nabíječku LG02, nástěnný držák SpeedLock LS10 (dle modelu)

Děti v domácnosti

- ▶ Osoby (včetně dětí), které vzhledem ke svým fyzickým, smyslovým a psychickým schopnostem nebo kvůli ne zkušenosti nebo neznalosti nejsou schopné nabíječku LG02 nebo nástěnný držák SpeedLock LS10 bezpečně obsluhovat, nesmí vysavač používat bez dohledu nebo pokynů zodpovědné osoby.
- ▶ Akumulátor AP10/AP11 se nesmí dostat do rukou dětí.
- ▶ Děti se nesmí přibližovat k nabíječce LG02 a nástěnnému držáku SpeedLock LS10, pokud nejsou pod trvalým dozorem.

Technická bezpečnost

- ▶ Pro tento vysavač Miele HS23 je nutno používat akumulátor AP10/AP11, nabíječku LG02 a nástěnný držák Standard nebo SpeedLock LS10. Provozování tohoto vysavače s jiným akumulátorem, jinou nabíječkou nebo jiným nástěnným držákem není dovolené z bezpečnostních důvodů.

cs - Bezpečnostní pokyny a varovná upozornění

▶ Pokud používáte zástrčný síťový adaptér, musí být schválený pro trvalý provoz.

▶ Na nabíjení akumulátoru AP10/AP11 používejte jen nabíječku LG02/xx.

☐

xx zastupuje 01, 02, 03, 04, 05, 06 nebo 07 a tím variantu Vaší nabíječky LG02:

xx	
01	AT, BE, BG, CH, CL, CZ, DE, DK, EE, ES, FI, FR, GR, HR, HU, IT, KZ, LT, LU, LV, NL, NO, PL, PT, RO, RS, RU, SE, SI, SK, TR, UA, ZA
02	AE, HK, MY, SG
03	BR, CA, JP, MX, US
04	AU, NZ
05	CN
06	KR
07	IE, UK

▶ Občasný nebo trvalý provoz na soběstačném nebo se sítí nesynchronizovaném zařízení pro napájení energií (jako např. ostrovní sítě, záložní systémy) je možný. Předpokladem provozu je, aby u zařízení pro napájení energií byly dodrženy specifikace normy EN 50160 nebo srovnatelné.

Bezpečnostní opatření stanovená pro domovní instalaci a pro tento výrobek Miele musí být co do své funkce a způsobu práce zajištěna i v ostrovním provozu nebo v provozu nesynchronizovaném se sítí nebo být v instalaci nahrazena rovnocennými opatřeními. Jak je popsáno například v aktuálním vydání VDE-AR-E 2510-2.

▶ Akumulátor AP10/AP11 nabíjejte při teplotě okolí od 10 °C do 40 °C.

- ▶ Akumulátor AP10/AP11 používejte při teplotě okolí od 0 °C do 45 °C.
Při používání akumulátoru AP10/AP11 mimo tento rozsah teplot okolí dochází k omezením výkonu.
- ▶ Akumulátor AP10/AP11 v žádném případě nadále nepoužívejte, když si všimnete, že vydává neobvyklý zápach, že z něho vytéká kapalina, že se silně zahřívá, zbarvuje nebo deformuje. Akumulátor AP10/AP11 je nutno ihned vyřadit (viz bezpečnostní upozornění „Likvidace akumulátoru AP10/AP11“ na konci následujícího odstavce „Používání ke stanovenému účelu“ a kapitolu „Udržitelnost a ochrana životního prostředí“, odstavec „Vracení starých baterií a starých akumulátorů“).
- ▶ Akumulátory mohou vytéci. Zabraňte styku očí a pokožky s žíravou kapalinou. Při styku vypláchněte vodou a vyhledejte lékařskou pomoc.
- ▶ Li-Ion akumulátor AP10/AP11 podléhá ustanovením zákona o nebezpečném zboží. Uživatel může akumulátor AP10/AP11 přepravovat po silnici bez dalších podmínek. Než akumulátor AP10/AP11 odešlete, kontaktujte servisní službu. Zasílejte jen úplně vybitý a nepoškozený akumulátor AP10/AP11. Izolujte kovové kontakty přelepením lepicí páskou, abyste zabránili zkratu. Zabalte akumulátor AP10/AP11 tak, aby se v obalu nepohyboval.

Provozní zásady

- ▶ Nenechte akumulátor AP10/AP11 spadnout a neházejte s ním. Poškozený akumulátor AP10/AP11 se z bezpečnostních důvodů již nesmí dále používat.
- ▶ Nedávejte akumulátor AP10/AP11 do styku s otevřeným ohněm nebo jinými zdroji tepla. Akumulátor AP10/AP11 nezažhřívejte. Nevystavujte ho přímému slunečnímu záření.
- ▶ Akumulátor AP10/AP11 nerozebírejte.
- ▶ Akumulátor AP10/AP11 nezkratujte náhodným nebo úmyslným spojením kontaktů.
- ▶ Akumulátor AP10/AP11 nedávejte do styku s kapalinou.
- ▶ Likvidace akumulátoru AP10/AP11: Vyjměte z vysavače akumulátor AP10/AP11. Izolujte kovové kontakty přelpením lepicí páskou, abyste zabránili zkratu. Akumulátor AP10/AP11 zlikvidujte prostřednictvím komunálního sběrného systému. Nezahazujte akumulátor AP10/AP11 do domovního odpadu.

Čištění

- ▶ Vysavač a součásti příslušenství nikdy neponořte do vody. Vysavač a příslušenství čistěte jen zasucha nebo mírně navlhčeným hadříkem.
- ▶ V elektrokartáči MultiFloor nebo ručním elektrokartáči Electro Compact (dle modelu), jednotce PowerUnit a sací trubici jsou elektrická vedení. Zásuvné kontakty se nesmí dostat do styku s vodou – čištění těchto dílů za vlhka proto není dovoleno.

Příslušenství a náhradní díly

- ▶ Používejte jen součásti příslušenství s logem Miele na obalu. Jen u něho může výrobce zaručit bezpečnost.
- ▶ Pouze u originálních náhradních dílů Miele garantuje, že budou splňovat bezpečnostní požadavky. Vadné díly smíte nahradit jen originálními náhradními díly.

Přeprava

- ▶ Obal chrání vysavač před poškozením během přepravy. Doporučujeme uschovat obal pro účely přepravy.

cs - Popis přístroje

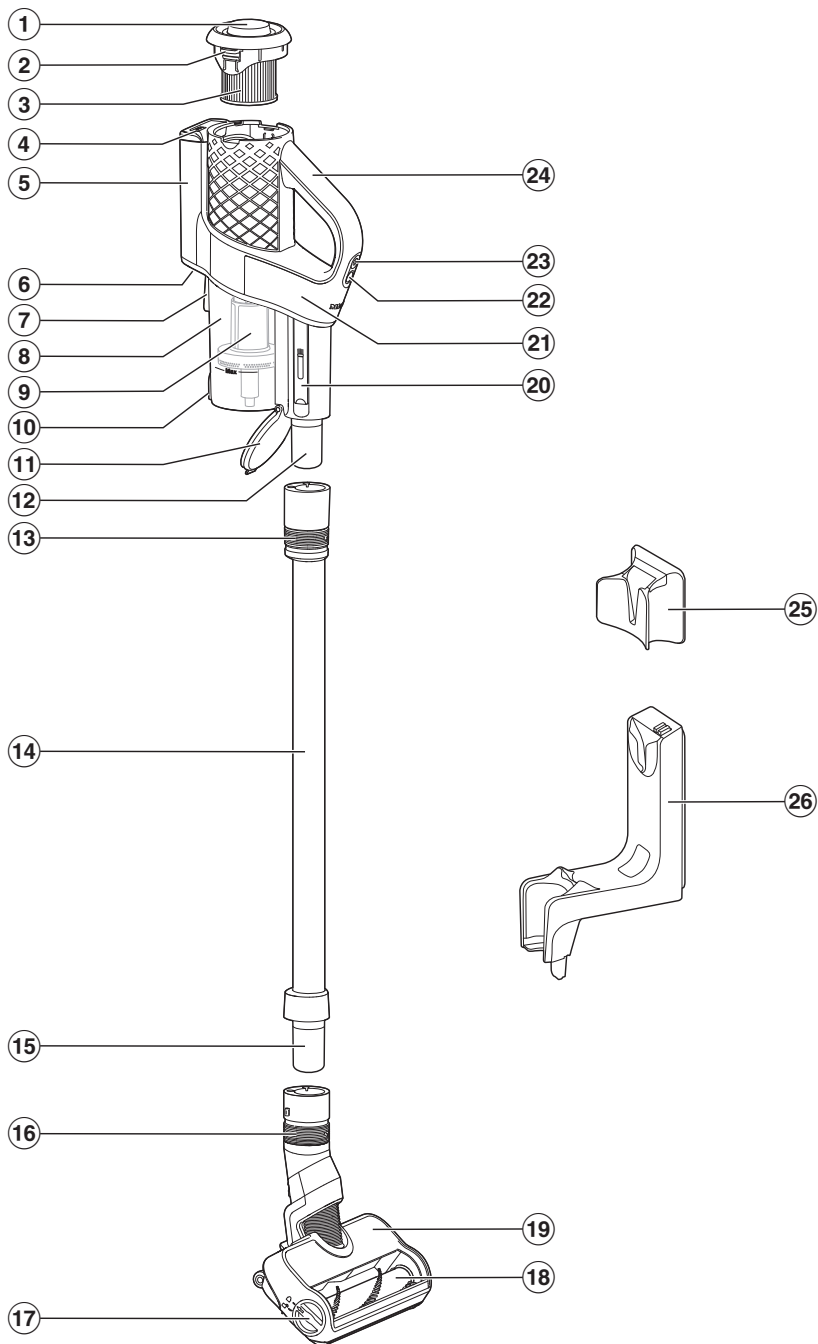

- ① otočné víčko funkce samočištění ComfortClean
- ② odjištění pro vyjmutí jemného prachového filtru
- ③ jemný prachový filtr
- ④ indikátor stavu nabití akumulátoru
- ⑤ přihrádka na akumulátor
- ⑥ nabíjecí zásuvka (na spodní straně)
- ⑦ nástrčné zařízení pro nástěnný držák
- ⑧ odpadní nádoba na prach
- ⑨ předfiltr
- ⑩ odjištění krytu odpadní nádoby na prach
- ⑪ kryt odpadní nádoby na prach
- ⑫ hrdlo jednotky PowerUnit
- ⑬ posuvný kroužek pro odjištění PowerUnit
- ⑭ sací trubice
- ⑮ hrdlo sací trubice
- ⑯ posuvný kroužek pro odjištění elektrokartáče
- ⑰ odjištění pro otevření elektrokartáče
- ⑱ vyjímatelný kartáčový válec
- ⑲ elektrokartáč MultiFloor
- ⑳ čisticí nářadí
- ㉑ PowerUnit
- ㉒ regulátor sacího výkonu
- ㉓ vypínač
- ㉔ rukojeť
- ㉕ nástěnný držák Standard
- ㉖ nástěnný držák SpeedLock

Likvidace obalu

Obal slouží k manipulaci a chrání přístroj před poškozením během přepravy.

Obalové materiály byly zvoleny s přihlédnutím k aspektům ochrany životního prostředí a k možnostem jejich likvidace a obecně jsou recyklovatelné.

Vrácení obalů do materiálového cyklu šetří suroviny. Využívejte sběrná místa cenných materiálů a možnosti vrácení.

Doporučujeme uschovat obal pro účely přepravy.

Likvidace starého přístroje

Před likvidací starého přístroje vyjměte jemný prachový filtr a dejte ho do domovního odpadu.

Elektrické a elektronické přístroje často obsahují cenné materiály. Obsahují také určité látky, směsi a díly, které byly nutné pro jejich funkci a bezpečnost.

V domovním odpadu a při neodborném nakládání mohou poškodit lidské zdraví a životní prostředí. Svůj starý přístroj proto v žádném případě nedávejte do domovního odpadu.



Místo toho využijte oficiální sběrná a vratná místa pro bezplatné odevzdávání a využití elektrických a elektronických přístrojů zřízená obcemi, prodejci nebo společností Miele. Podle zákona jste sami zodpovědní za vymazání případných osobních údajů na likvidovaném starém přístroji. Ze zákona máte povinnost vyjmout a přitom nezničit staré baterie a staré akumulátory, které nejsou pevně uzavřené v přístroji, a lampy, které lze vyjmout bez zničení.

Zaneste je do vhodné sběrný, kde je můžete bezplatně odevzdat. Postarejte se prosím o to, aby byl Váš starý přístroj až do doby odvezení uložen mimo dosah dětí.

Vrácení starých baterií a starých akumulátorů

Elektrické a elektronické přístroje často obsahují baterie a akumulátory, které se ani po upotřebení nesmí dostat do domovního dopadu. Podle zákona máte povinnost vyjmout staré baterie a staré akumulátory, které v přístroji nejsou pevně uzavřené, a zanést je do vhodné sběrný (např. v obchodním domě), kde je můžete bezplatně odevzdat. Izolujte kovové kontakty přelepáním lepicí páskou, abyste zabránili zkratu. Baterie a akumulátory mohou obsahovat látky, které mohou škodit lidskému zdraví a životnímu prostředí.

Značky na baterii příp. akumulátoru poskytují další informace: například lithiové mají označení „Li-ion“. Přeškrtnutá popelnice znamená, že baterie a akumulátory v žádném případě nesmíte odhazovat do domovního odpadu. Musíme Vás upozornit také na následující: Pokud je přeškrtnutá popelnice označena jednou nebo několika z uvedených chemických značek, obsahují olovo (Pb), kadmium (Cd) nebo rtuť (Hg).



Staré baterie a staré akumulátory obsahují důležité suroviny a lze je recyklovat. Oddělený sběr starých baterií a starých akumulátorů usnadňuje jejich zpracování a recyklaci.

Odkazy na vyobrazení

Obrázky uvedené v jednotlivých kapitolách naleznete na rozklápěcí stránce na konci tohoto návodu k obsluze.

Uvedení do provozu

Sestavení vysavače (obr. 01)

- Sestavte vysavač.

Spojení PowerUnit a sací trubice (obr. 02 + 03)

- Zasuňte hrdlo jednotky PowerUnit ve správné poloze do sací trubice, dokud zřetelně nezaklapne (obr. 02).
- Posuňte posuvný kroužek na sací trubici dolů, jestliže chcete díly navzájem oddělit (obr. 03).

Spojení sací trubice a elektrokartáče (obr. 04 + 05)

- Zasuňte hrdlo sací trubice ve správné poloze do elektrokartáče, dokud zřetelně nezaklapne (obr. 04).
- Posuňte posuvný kroužek na elektrokartáči dolů, jestliže chcete díly navzájem oddělit (obr. 05).

Všeobecné informace k akumulátoru

V dodaném stavu není akumulátor úplně nabitý.

Před prvním použitím akumulátor plně nabijte. Počítejte asi se 3,5 hodinami.

Když je akumulátor plně nabitý, pro úsporu energie zhasne indikátor stavu nabití akumulátoru nahoře na PowerUnit.

Maximální nabíjecí kapacity akumulátor dosáhne až asi po pátém nabití a vybití.

Když budete používat kompletně sestavený vysavač, budete moci vysávat až 17 minut.

Když ovšem použijete PowerUnit Solo (viz kapitola „Obsluha“, odstavec „PowerUnit Solo“), budete moci vysávat až 55 minut.

Výdrž závisí na zvoleném stupni výkonu, podlahové krytině, zvyklostem při používání a stupni znečištění filtračního systému.

Nabíjení akumulátoru (bez montáže na stěně) (obr. 06)

Akumulátor můžete nabíjet přímo.

Před prvním nabíjením akumulátoru si bezpodmínečně přečtěte kapitolu „Uvedení do provozu“, odstavec „Všeobecné informace k akumulátoru“.

- Zasuňte nabíjecí zástrčku přiloženého nabíjecího kabelu do nabíjecí zásuvky dole na zadní straně PowerUnit.
- Zasuňte nabíječku do síťové zásuvky.

Nabíjení začíná.

Přečtěte si odstavec „Indikátor stavu nabití akumulátoru (při nabíjení)“ dále.

Nabíjení akumulátoru (s montáží na stěně)

Pro montáž na stěně budete potřebovat vhodné stanoviště v blízkosti volné síťové zásuvky.

Podle modelu je součástí dodávky Vašeho vysavače jeden z následujících nástěnných držáků.

Nástěnný držák Standard (obr. 07)

Nástěnný držák SpeedLock (obr. 08)

Před prvním nabíjením akumulátoru si bezpodmínečně přečtěte kapitolu „Uvedení do provozu“, odstavec „Všeobecné informace k akumulátoru“.

Příšroubování nástěnného držáku na stěnu (obr. 09, 10 + 11)

Pro připevnění nástěnného držáku jsou přiloženy 2 hmoždinky a 2 šrouby TORX T20.

Kromě toho budete potřebovat aku šroubovák nebo vrtačku (průměr vrtáku 6 mm).

V závislosti na nástěnném držáku zvolte vzdálenost spodního okraje držáku od podlahy 106 cm (nástěnný držák Standard) nebo 96 cm (nástěnný držák SpeedLock) (obr. 09).

Pro montáž na stěně budete potřebovat vhodné stanoviště v blízkosti volné síťové zásuvky.

Dbejte na to, abyste nepoškodili vedení uložená ve stěně.

- Připevněte nástěnný držák Standard (obr. 10) nebo montážní desku nástěnného držáku SpeedLock (obr. 11) na stěně.

Upevnění nabíjecího kabelu v nástěnném držáku Standard (obr. 12 + 13)

- Prostrčte nabíjecí zástrčku nabíjecího kabelu zespoďu nástěnným držákem.
- Zastrčte nabíjecí zástrčku do příchytky zástrčky a pevně ji zatlačte (obr. 12).
- Nasouvejte kryt shora na nástěnný držák, dokud zřetelně nezaklapne (obr. 13).

Nabíjecí kabel je upevněný v nástěnném držáku.

- Nasad'te vysavač shora do nástěnného držáku (obr. 07).
 - Zasuňte nabíječku do síťové zásuvky.
- Nabíjení začíná.

Upevnění nabíjecího kabelu v nástěnném držáku SpeedLock (obr. 14, 15 + 16)

Na zadní straně nástěnného držáku se nachází vodičko kabelu.

- Zasuňte nabíjecí zástrčku nabíjecího kabelu pevně do zdiřky (levá část obrázku).
- Uložte nabíjecí kabel ve vodičku kabelu (pravá část obrázku) (obr. 14).
- Nasouvejte nástěnný držák shora na montážní desku, dokud zřetelně nezaklapne (obr. 15).

Nabíjecí kabel je upevněný v nástěnném držáku.

- Nasad'te vysavač shora řádně do nástěnného držáku (obr. 16).
- Zasuňte nabíječku do síťové zásuvky.

Nabíjení začíná.

Indikátor stavu nabití akumulátoru (při nabíjení) (obr. 17)

Stav nabití akumulátoru je indikován nahoře na PowerUnit.

Stav nabití	Indikace
nejnižší nabití	vlevo bliká
narůstající nabití	vlevo svítí, uprostřed bliká
dále narůstající nabití	vlevo a uprostřed svítí, vpravo bliká
nabití asi na 91–99 %	vlevo, uprostřed i vpravo svítí
100 %	vypne se

Když je akumulátor plně nabitý, pro úsporu energie zhasne indikátor stavu nabití akumulátoru.

Jestliže akumulátor nebyl dlouho používán a je vybitý, přejde do bezpečnostního režimu. Při nabíjení pak indikátor stavu nabití akumulátoru reaguje zhruba až po 30–60 minutách.

Indikátor stavu nabití akumulátoru (při používání) (obr. 17)

Stav nabití akumulátoru je indikován nahoře na PowerUnit.

Stav nabití	Indikace
nejvyšší nabití	svítí všechny indikátory
klesající nabití	svítí dva indikátory
dále klesající nabití	svítí jeden indikátor
nejnižší nabití	blíká jeden indikátor

Použití dodaného příslušenství (obr. 18)

Sortiment Miele pro péči o podlahy nabízí vhodné příslušenství pro mnoho speciálních použití (viz kapitola „Příslušenství k dokoupení“).

- ① **sací štětec**
Příslušenství pro vysávání profilových lišt, zdobených nebo vyřezávaných předmětů.
- ② **spárová hubice**
Příslušenství pro vysávání záhybů, spár a rohů.
- ③ **hubice na čalounění**
Příslušenství pro vysávání čalouněného nábytku, matrací a polštářů.

Držák příslušenství pro sací trubici (obr. 19)

Na tomto držáku příslušenství s sebou při vysávání můžete nosit 2 díly třídílného příslušenství.

Elektrokartáč MultiFloor (HX-EB 20) (obr. 20)

V první řadě se řiďte pokyny pro čištění a ošetřování výrobce Vaší podlahové krytiny.

 Poškození vzpříčeným vysáтым předmětem.
Vysávaný povrch se může poškrábat. Zajistěte, aby ve spodní straně elektrokartáče nebyly vzpříčené velké předměty jako např. střepy nebo kamínky.

Elektrokartáč je vhodný pro běžné vysávání koberců, kobercových a tvrdých podlah.

Tip: Pokud chcete pohodlně vysávat schodiště pokryté kobercem, nepoužívejte sací trubici.

Tip: Pokud byste někdy chtěli vysávat větší množství velkých předmětů, použijte uspořádání PowerUnit Solo (viz kapitola „Obsluha“, odstavec „PowerUnit Solo“).

Ruční elektrokartáč Electro Compact (HX-EC 20) (obr. 21)

(dle modelu)

V první řadě se řiďte pokyny pro čištění a ošetřování výrobce Vaší podlahové krytiny.

 Poškození vzpříčeným vysátým předmětem.
Vysávaný povrch se může poškrábat. Zajistěte, aby ve spodní straně ručního elektrokartáče nebyly vzpříčené velké předměty jako např. střepy nebo kamínky.

Ruční elektrokartáč je zvláště vhodný pro intenzivní čištění čalouněného nábytku a autosedaček.

Nejlepšího výsledku čištění čalouněného nábytku dosáhnete, když použijete hubici na čalounění.

Tip: Chcete-li pohodlně vysávat čalouněný nábytek nebo autosedačky, nepoužívejte sací trubici.

Podlahový kartáč AllFloor (HX-AF 20) (obr. 22)

(dle modelu)

V první řadě se řiďte pokyny pro čištění a ošetřování výrobce Vaší podlahové krytiny.

Tento nízký a lehký podlahový kartáč se hodí zvláště na vysávání pod velmi nízkým nábytkem.

Univerzální kartáč (HX-UB) (obr. 23)

(dle modelu)

Na šetrné vysávání knih, poliček apod.

Výsuvná flexibilní spárová hubice XL (HX-CNXL) (obr. 24)

(dle modelu)

S dosahem 60 cm na čištění těžko přístupných míst.

Prodlužovací hadice (HX-FSH 20) (obr. 25)

(dle modelu)

Prodlužovací hadice má maximální délku vytažení 120 cm. Lze ji navíc rozšířit o výsuvnou flexibilní spárovou hubici.

Obsluha

Vyjmutí vysavače z nástěnného držáku Standard (obr. 26)

- Vyjměte vysavač nahoru z nástěnného držáku.

Vyjmutí vysavače z nástěnného držáku SpeedLock (obr. 27 + 28)

- Vyjměte vysavač dopředu z nástěnného držáku (obr. 27).

Nástěnný držák SpeedLock poskytuje možnost používat PowerUnit komfortně jako PowerUnit Solo, aniž je nutné ručně ji odjistit ze sací trubice.

- Vyjměte PowerUnit nahoru z vodítka nástěnného držáku (obr. 28).

Sací trubice a elektrokartáč zůstanou v nástěnném držáku.

Zapnutí a vypnutí (obr. 29)

- Pokud jste vysavač nabíjeli přímo, vytáhněte nabíjecí zástrčku z nabíjecí zásuvky dole na zadní straně PowerUnit.

Pokud před každým zapnutím spustíte funkci samočištění ComfortClean, dosáhnete nejlepšího výsledku čištění (viz kapitola „Čištění a ošetřování“, odstavec „Aktivace funkce samočištění ComfortClean“).

- Stiskněte horní tlačítko na rukojeti ①.

Vysavač se zapne na nízký stupeň výkonu.

Zvýšení sacího výkonu (obr. 30)

- Stiskněte spodní tlačítko na rukojeti.

Zvolí se vyšší stupeň výkonu, LED svítí.

Další stisknutí tlačítka vede k návratu na nízký stupeň výkonu.

PowerUnit Solo (obr. 31)

Pro rychlé a cílené vysávání drobků nebo smítek se hodí PowerUnit bez sací trubice a elektrokartáče.

Tip: Toto uspořádání se hodí zvláště pro použití trojdílného příslušenství (viz kapitola „Používání dodaného příslušenství“).

Čištění a ošetřování

 **Nebezpečí poranění rotujícím kartáčovým válcem.**

Můžete se zranit rotujícím kartáčovým válcem.

Před každým čištěním a ošetřováním vysavač vypněte. Použijte na to vypínač na rukojeti.

Filtrační systém (obr. 32)

- ① otočné víčko
- ② jemný prachový filtr
- ③ odpadní nádoba na prach
- ④ předfiltr
- ⑤ kryt odpadní nádoby na prach

Aktivace funkce samočištění ComfortClean (obr. 33)

Před každým vyprázdněním odpadní nádoby na prach a při klesajícím sacím výkonu proveďte vložené čištění jemného prachového filtru.

Tak bude vysavač opět ihned dosahovat těch nejlepších výsledků vysávání.

- Otočte otočné víčko 3krát o 180°.

Při otáčení vzniká hluk, který je při funkci samočištění ComfortClean normální.

Vyprázdnění odpadní nádoby na prach (obr. 34)

Odpadní nádobu na prach vyprázdňte nejpozději tehdy, když prach dosáhne značky **Max.** v odpadní nádobě.

Obsah můžete zlikvidovat s domovním odpadem, pokud v odpadní nádobě na prach nejsou nečistoty, které se s domovním odpadem nesmí likvidovat.

- Držte odpadní nádobu na prach nízko nad odpadkovým košem, abyste co nejméně rozvířili prach.
- Stiskněte odjišťovací tlačítko dole na odpadní nádobě na prach.

Otevře se kryt a prach vypadne.

Pokud nevypadnou smotky prachu, vlasy nebo velké předměty, odejměte směrem dolů předfiltr (viz následující odstavec „Čištění odpadní nádoby na prach a předfiltru“).

- Zavřete kryt odpadní nádoby na prach tak, abyste uslyšeli zřetelné zaklapnutí.

Čištění odpadní nádoby na prach a předfiltru (obr. 35, 36 + 37)

Odpadní nádoby na prach a předfiltr čistěte podle potřeby.

- Vyprázdněte odpadní nádoby na prach nad odpadkovým košem.
- Vyměňte předfiltr směrem dolů (obr. 35).

 Poškození chybným čištěním. Předfiltr se může poškodit a ztratit svoji účinnost.

Nečistěte předfiltr vodou. Na čištění nepoužívejte ostré nebo špičaté předměty.

- Odpadní nádoby na prach a předfiltr čistěte suchým hadříkem nebo čistícím náradím, které je umístěné na boku PowerUnit (obr. 36).
- Nasadte vyčištěný předfiltr až na doraz do vyčištěné odpadní nádoby na prach (obr. 37).
- Zavřete kryt odpadní nádoby na prach tak, abyste uslyšeli zřetelné zaklapnutí.

Čištění jemného prachového filtru (obr. 33 + 38)

Jemný prachový filtr důkladně vyčistěte nejméně jednou za 3 měsíce mimo PowerUnit.

 Poškození chybným čištěním.

Jemný prachový filtr se může poškodit a ztratit svoji účinnost.

Jemný prachový filtr nečistěte zevnitř a nečistěte ho vodou. Na čištění nepoužívejte ostré nebo špičaté předměty. Jemný prachový filtr nekartáčujte, a to ani přiloženým čistícím náradím.

- Stiskněte obě odjišťovací tlačítka na boku víka jemného prachového filtru a vyjměte filtr směrem nahoru (obr. 38).
- Podržte jemný prachový filtr nad odpadkovým košem.
- Držte jemný prachový filtr za černou plochu pod otočným víčkem a otočte toto víčko 10krát o 180° (obr. 33).

Při otáčení vzniká hluk, který je při funkci samočištění ComfortClean normální.

- Vyklepejte jemný prachový filtr opatrně přes spodní okraj.
- Jemný prachový filtr při tom mírně otáčejte, aby se mohly uvolnit nečistoty ze všech mezer.
- Vyčištěný jemný prachový filtr znovu nasadte až do zřetelného zaklapnutí v PowerUnit.

Jemný prachový filtr (HX-FDF 20) asi po 3 rocích vyměňte, abyste stále dosahovali nejlepšího možného výsledku čištění.

Čištění elektrokartáče nebo ručního elektrokartáče (dle modelu) (obr. 39)

- Odpojte elektrokartáč nebo ruční elektrokartáč od vysavače (obr. 05).
- Položte elektrokartáč nebo ruční elektrokartáč spodní stranou nahoru na rovnou a čistou plochu.

- Nůžkami rozstříhejte vlákna a vlasy, které se omotaly kolem kartáčového válce. Na vedení nůžek jsou na kartáčovém válci vytvořené dvě vodičí drážky (obr. 39).

Přestřížené nitě a vlasy pak vysavač při vysávání vysaje.

Pokud jsou silně znečištěná nebo zablokovaná malá pojezdová kolečka, můžete je odejmout a vyčistit (u ručního elektrokartáče nejsou k dispozici). Na odejmutí použijte šroubovák s plochou čepelí.

Vyjmutí válce z elektrokartáče (obr. 40)

Z elektrokartáče můžete vyjmout válec, abyste odstranili silná znečištění a vyčistili vnitřní prostor elektrokartáče.

- 1 Otočte šipku na vyjímací rukojeti na boku elektrokartáče na symbol .

Kartáčový válec je odjištěný.

- 2 Vyjměte kartáčový válec.
 - Vyčistěte kartáčový válec a odstraňte všechny ulpělé nečistoty z vnitřního prostoru elektrokartáče.

Při velkém množství nečistot mezi vyjímací rukojetí a kartáčovým válcem můžete vyjímací rukojeť uvolnit.

- 3 Otáčejte vyjímací rukojeť při mírném tažení, dokud se neodjistí.
 - Odstraňte nečistoty.
 - Vyčištěnou vyjímací rukojeť opět zajistěte v kartáčovém válci.
 - Zasuňte kartáčový válec ve správné poloze až na doraz do elektrokartáče.
 - Kartáčový válec zajistěte.

Vyjmutí kartáčového válce z ručního elektrokartáče (dle modelu) (obr. 41)

Z ručního elektrokartáče můžete vyjmout kartáčový válec, abyste odstranili silná znečištění a vyčistili vnitřní prostor ručního elektrokartáče.

- 1 Mincí odjistěte kartáčový válec.
- 2 Vyjměte kartáčový válec.
 - Vyčistěte kartáčový válec a odstraňte všechny ulpělé nečistoty z vnitřního prostoru ručního elektrokartáče.
 - Ruční elektrokartáč opět složte v opačném pořadí.

Výměna akumulátoru (obr. 42 + 43)

Mějte připravený originální Li-Ion akumulátor Miele AP10/AP11.

Dbejte pokynů pro zacházení s akumulátorem a jeho vyřazení v kapitolách „Bezpečnostní pokyny a varovná upozornění“, „Udržitelnost a ochrana životního prostředí“ a „Uvedení do provozu“ (odstavec „Všeobecné informace k akumulátoru“).

- Vyjměte jemný prachový filtr z PowerUnit (obr. 38).
- Plochým šroubovákem opatrně odjistěte krytku příhrádky na akumulátor (obr. 42).
- Opatrně uvolněte zástrčku a vyměňte akumulátor (obr. 43).
- Zástrčku opět řádně nasadte.
- Zavřete příhrádku na akumulátor a znovu nasadte jemný prachový filtr tak, aby zřetelně zaklapnul v PowerUnit.

Ošetřování vysavače a příslušenství

 Nebezpečí poranění rotujícím kartáčovým válcem.
Můžete se zranit rotujícím kartáčovým válcem.
Před každým ošetřováním vysavač vypněte. Použijte na to vypínač na rukojeti.

 Nebezpečí úrazu elektrickým proudem v důsledku síťového napětí.
Vlhkost na nabíječce v sobě skrývá nebezpečí úrazu elektrickým proudem.
Nabíječku nikdy neponořujte do vody.

Dbejte speciálních pokynů pro čištění předfiltru, jemného prachového filtru a odpadní nádoby na prach v kapitole „Čištění a ošetřování“.

Vysavač a veškeré plastové příslušenství ošetřujte běžným čisticím prostředkem na umělé hmoty.

 Poškození nevhodnými čisticími prostředky.
Všechny povrchy jsou náchylné na poškrábání. Všechny povrchy se mohou zabarvit nebo změnit, pokud přijdou do styku s nevhodnými čisticími prostředky.
Nepoužívejte drhnutí prostředky, čisticí prostředky na sklo, univerzální čisticí prostředky a ošetřovací prostředky obsahující olej.

Odstraňování závad

Většinu poruch a chyb, k nimž může dojít při běžném provozu, můžete odstranit sami. V mnoha případech můžete ušetřit čas a peníze, protože nemusíte volat servisní službu.

Na www.miele.com/service obdržíte informace k samostatnému odstranění poruch.

Následující tabulky Vám mají pomoci při nalezení a odstranění příčin poruchy nebo chyby.

 **Nebezpečí poranění rotujícím kartáčovým válcem.**
Můžete se zranit rotujícím kartáčovým válcem.
Před každým odstraňováním závad vypněte vysavač. Použijte na to vypínač na rukojeti.

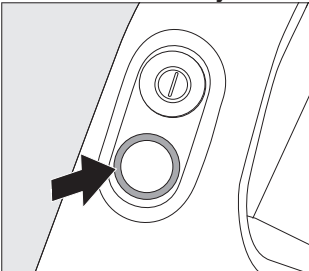
Problém	Příčina a odstranění
Indikátor stavu nabití akumulátoru při zapnutí: rychlé blikání vlevo a uprostřed	Teplotní chyba <ul style="list-style-type: none"> ■ Než vysavač znovu zapnete, asi 30 minut počkejte.
Indikátor stavu nabití akumulátoru při nabíjení: rychlé blikání vpravo a uprostřed	Chyba akumulátoru <ul style="list-style-type: none"> ■ Pokud akumulátor nabíjíte bez nástěnné montáže, vytáhněte nabíjecí zástrčku z nabíjecí zásuvky na zadní straně PowerUnit. ■ Pokud akumulátor nabíjíte v nástěnném držáku, vyjměte vysavač z nástěnného držáku. (obr. 26 + 28). ■ Než budete pokračovat v nabíjení, asi 5 minut počkejte. Při nabíjení a používání akumulátoru bezpodmínečně respektujte předepsané teploty okolí, viz kapitola „Bezpečnostní pokyny a varovná upozornění“.
Bliká LED na rukojeti 	Chyba „Je vybitý akumulátor“ <ul style="list-style-type: none"> ■ Nabijte akumulátor (viz kapitola „Uvedení do provozu“, odstavce „Všeobecné informace k akumulátoru“ a „Nabíjení akumulátoru“). Interní chyba systému <ul style="list-style-type: none"> ■ Zkontrolujte, zda jsou volné všechny sací cesty. ■ Vyčistěte odpadní nádobu na prach, předfiltr a jemný prachový filtr (viz kapitola „Čištění a ošetřování“). ■ Než vysavač znovu zapnete, asi 30 minut počkejte.

Problém	Příčina a odstranění
Vysavač se při zapnutí nerozběhne.	Akumulátor není dostatečně nabitý. ■ Nabijte akumulátor (viz kapitola „Uvedení do provozu“, odstavce „Všeobecné informace k akumulátoru“ a „Nabíjení akumulátoru“).
	Není nasazený originální akumulátor Miele. ■ Nasadte originální Li-Ion akumulátor Miele AP10/AP11.
	Je ještě zasunutá nabíjecí zástrčka. ■ Pokud akumulátor nabíjíte bez nástěnné montáže, vytáhněte nabíjecí zástrčku z nabíjecí zásuvky na zadní straně PowerUnit. ■ Pokud akumulátor nabíjíte v nástěnném držáku, vyjměte vysavač z nástěnného držáku.
Je špatný čistící výkon. Zkracuje se výdrž akumulátoru.	Je plná odpadní nádoba na prach. ■ Vyprázdněte odpadní nádobu na prach (viz kapitola „Čištění a ošetřování“, odstavec „Vyprázdnění odpadní nádoby na prach“).
	Je znečištěná odpadní nádoba na prach/předfiltr. ■ Vyčistěte odpadní nádobu na prach a předfiltr (viz kapitola „Čištění a ošetřování“, odstavec „Čištění odpadní nádoby na prach a předfiltru“).
	Je znečištěný jemný prachový filtr. ■ Spusťte vložené čištění jemného prachového filtru (viz kapitola „Čištění a ošetřování“, odstavec „Aktivace funkce samočištění ComfortClean“). ■ Vyčistěte jemný prachový filtr (viz kapitola „Čištění a ošetřování“, odstavec „Čištění jemného prachového filtru“).
	Je znečištěný nebo ucpaný elektrokartáč. ■ Vyčistěte elektrokartáč (viz kapitola „Čištění a ošetřování“, odstavce „Čištění elektrokartáče“ a „Vyjmutí válce z elektrokartáče“).
	Jsou ucpané sací cesty. ■ Vyčistěte všechny sací cesty.
	Je opotřeбенý jemný prachový filtr. ■ Nasadte nový jemný prachový filtr.

Problém	Příčina a odstranění
Při vysávání se mění provozní hluk.	<p>Jsou znečištěné sací cesty.</p> <ul style="list-style-type: none"> ■ Vyčistěte všechny sací cesty. <p>Podle vysávaného povrchu se automaticky nastaví optimální příkon elektrokartáče.</p> <ul style="list-style-type: none"> ■ Hluk patří k normální funkci vysavače.
Elektrokartáč se samočinně vypíná.	<p>Elektrokartáč je přetížený, například na koberci s vysokým vlasem.</p> <ul style="list-style-type: none"> ■ Vysavač vypněte a znovu zapněte. Použijte na to vypínač na rukojeti.
Netočí se kartáčový válec.	<p>Kartáčový válec je znečištěný.</p> <ul style="list-style-type: none"> ■ Vyčistěte kartáčový válec (viz kapitola „Čištění a ošetřování“, odstavce „Čištění elektrokartáče“ a „Vyjmutí válce z elektrokartáče“).

Servisní služba

Na www.miele.com/service obdržíte informace k samostatnému odstranění poruch a k náhradním dílům Miele.

Kontakt při závadách

Při závadách, které nedokážete odstranit sami, podejte prosím zprávu Vašemu specializovanému prodejci Miele nebo servisní službě Miele.

Kontaktní údaje servisní služby Miele najdete na konci tohoto dokumentu.

Záruka

Záruční doba činí 2 roky.

Záruční podmínky se řídí platnými právními předpisy. Informace k záručním podmínkám naleznete na www.miele.cz.

Příslušenství k dokoupení

V první řadě se řiďte pokyny pro čištění a ošetřování výrobce Vaší podlahové krytiny.

Doporučujeme Vám používat originální příslušenství s logem Miele na obalu. Pak si můžete být jistí, že optimálně využijete sací výkon vysavače a dosáhnete nejlepšího možného výsledku čištění.

Uvědomte si prosím, že na závady a poškození vysavače, jejichž příčinou je použití příslušenství neoznačeného logem Miele na obalu, se nevztahuje záruka.

3D4U

Pod označením 3D4U Vám Miele nabízí ke stažení příslušenství zdarma pro 3D tiskárnu (www.miele.de, Service, Ersatzteile & Zubehör).

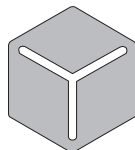

3 D 4 U

Kde koupit příslušenství

Originální příslušenství Miele můžete zakoupit v internetovém obchodě Miele, u servisní služby Miele nebo u Vašeho specializovaného prodejce Miele.

Originální příslušenství poznáte podle loga Miele na obalu.

Jednotlivé modely jsou již standardně vybaveny jednou nebo několika následujícími součástmi příslušenství.

Ruční elektrokartáč Electro Compact (HX-EC 20)

Pro intenzivní čištění autosedaček a schodišť pokrytých kobercem.

Měkký válec Hardfloor Care (HX-HCT 20)

Na čištění choulostivých tvrdých podlah.

Nasad'te do elektrokartáče měkký válec Hardfloor Care místo nasazeného kartáčového válce (viz kapitola „Čištění a ošetřování“, odstavec „Vyjmutí kartáčového válce z elektrokartáče“).

Podlahový kartáč AllFloor (HX-AF 20)

Nízký podlahový kartáč na vysávání pod velmi nízkým nábytkem. Kromě toho je tichý, lehký a vyznačuje se velmi dobrým zachycováním hrubých nečistot.

Univerzální kartáč (HX-UB)

Na šetrné vysávání knih, poliček apod.

Výsuvná flexibilní spárová hubice XL (HX-CNXL)

Flexibilní spárová hubice s dosahem 60 cm na čištění těžko přístupných míst.

Prodlužovací hadice (HX-FSH 20)

Na zvětšení rádia vysávání o maximálně 120 cm.

ει - Πίνακας περιεχομένων

Υποδείξεις ασφαλείας	32
Υποδείξεις ασφαλείας και προειδοποιήσεις για την επαναφορτιζόμενη μπαταρία AP10/AP11, τον φορτιστή LG02, το επιτοίχιο στήριγμα SpeedLock LS10 (ανάλογα με το μοντέλο).....	37
Περιγραφή συσκευής	42
Βιωσιμότητα και προστασία του περιβάλλοντος	44
Παραπομπές εικόνων	46
Έναρξη λειτουργίας	46
Συναρμολόγηση ηλεκτρικής σκούπας	46
Σύνδεση μονάδας τροφοδοσίας και μεταλλικού σωλήνα	46
Σύνδεση μεταλλικού σωλήνα και ηλεκτρικής βούρτσας	46
Γενικές υποδείξεις για την επαναφορτιζόμενη μπαταρία.....	46
Φόρτιση επαναφορτιζόμενης μπαταρίας (χωρίς τοποθέτηση στον τοίχο)	46
Φόρτιση επαναφορτιζόμενης μπαταρίας (με τοποθέτηση στον τοίχο)	47
Βίδωμα συνοδευτικού επιτοίχιου στήριγματος στον τοίχο	47
Στερέωση καλωδίου φόρτισης στο επιτοίχιο στήριγμα Standard	47
Στερέωση καλωδίου φόρτισης στο επιτοίχιο στήριγμα SpeedLock	47
Ένδειξη κατάστασης φόρτισης μπαταρίας (κατά τη φόρτιση)	48
Ένδειξη κατάστασης φόρτισης μπαταρίας (κατά τη χρήση)	48
Χρήση των συνοδευτικών εξαρτημάτων	48
Στήριγμα εξαρτημάτων για τον μεταλλικό σωλήνα	49
Ηλεκτρική βούρτσα MultiFloor (HX-EB 20)	49
Ηλεκτρική βούρτσα χειρός Electro Compact (HX-EC 20)	49
Βούρτσα δαπέδου AllFloor (HX-AF 20)	50
Βούρτσα γενικής χρήσης (HX-UB)	50
Επεκτάσιμο εύκαμπτο στενόμακρο ρύγχος XL (HX-CNXL)	50
Επέκταση εύκαμπτου σωλήνα (HX-FSH 20)	50
Χειρισμός	50
Αφαίρεση ηλεκτρικής σκούπας από το επιτοίχιο στήριγμα Standard	50
Αφαίρεση ηλεκτρικής σκούπας από το επιτοίχιο στήριγμα SpeedLock	50
Ενεργοποίηση και απενεργοποίηση	50
Αύξηση ισχύος αναρρόφησης	51
Μονάδα τροφοδοσίας Solo	51
Καθαρισμός και φροντίδα	51
Σύστημα φίλτρου	51
Ενεργοποίηση λειτουργίας αυτοκαθαρισμού ComfortClean	51
Άδειασμα του δοχείου σκόνης	51
Καθαρισμός δοχείου σκόνης και προφίλτρου	52
Καθαρισμός φίλτρου λεπτόκοκκης σκόνης	52

eI - Πίνακας περιεχομένων

Καθαρισμός ηλεκτρικής βούρτσας/ηλεκτρικής βούρτσας χειρός (ανάλογα με το μοντέλο)	53
Αφαίρεση του περιστρεφόμενου κυλίνδρου από την ηλεκτρική βούρτσα	53
Αφαιρέστε τον περιστρεφόμενο κύλινδρο από την ηλεκτρική βούρτσα χειρός (ανάλογα με το μοντέλο)	53
Αντικατάσταση επαναφορτιζόμενης μπαταρίας	54
Φροντίδα ηλεκτρικής σκούπας και εξαρτημάτων	54
Αντιμετώπιση προβλημάτων	55
Service.....	59
Επικοινωνία σε περίπτωση βλάβης	59
Εγγύηση	59
Πρόσθετα εξαρτήματα	59
3D4U	59
Από πού μπορείτε να προμηθευτείτε εξαρτήματα	59

ei - Υποδείξεις ασφαλείας

Αυτή η ηλεκτρική σκούπα ανταποκρίνεται πλήρως στις ισχύουσες προδιαγραφές ασφαλείας. Η ακατάλληλη χρήση της συσκευής ενδέχεται να προκαλέσει τραυματισμούς και υλικές ζημιές.

Πριν χρησιμοποιήσετε για πρώτη φορά τη συσκευή, διαβάστε προσεκτικά τις οδηγίες χρήσης. Σας ενημερώνουν για την ασφάλεια, τον χειρισμό και τη συντήρηση της συσκευής. Έτσι προστατεύετε τον εαυτό σας και τους άλλους αλλά και τη συσκευή από οποιαδήποτε βλάβη.

Σύμφωνα με το πρότυπο κατά IEC 60335-1, η Miele τονίζει ρητά ότι θα πρέπει οπωσδήποτε να διαβάσετε και να τηρείτε το κεφάλαιο «Έναρξη λειτουργίας», καθώς και τις υποδείξεις ασφαλείας και τις προειδοποιήσεις. Η Miele δεν μπορεί να θεωρηθεί υπεύθυνη για βλάβες που προκύπτουν από τη μη τήρηση αυτών των υποδείξεων.

Φυλάξτε τις οδηγίες χρήσης, και σε περίπτωση που η συσκευή αλλάξει ιδιοκτήτη μην παραλείψετε να του παραδώσετε και τις οδηγίες χρήσης.

Απενεργοποιείτε την ηλεκτρική σκούπα μετά από κάθε χρήση, κάθε φορά που αλλάζετε εξαρτήματα, καθώς και πριν από κάθε συντήρηση, εργασία φροντίδας και αντιμετώπιση προβλημάτων και σφαλμάτων. Χρησιμοποιήστε γι' αυτόν τον σκοπό τον διακόπτη ON/OFF στη χειρολαβή.

Χρήση σύμφωνα με τους κανονισμούς

- ▶ Ο συγκεκριμένη σκούπα προορίζεται για οικιακή χρήση ή για συναφή χρήση σε άλλους χώρους. Αυτή η σκούπα δεν είναι κατάλληλη για χρήση σε εργοτάξιο.
- ▶ Η συσκευή δεν προορίζεται για χρήση σε εξωτερικούς χώρους.

- ▶ Αυτή η ηλεκτρική σκούπα είναι κατάλληλη για τον καθημερινό καθαρισμό χαλιών, μοκετών αλλά και γυμνών ανθεκτικών δαπέδων.
- ▶ Αυτή η σκούπα προορίζεται για χρήση σε έως και 4000 μ. ύψος πάνω από την επιφάνεια της θάλασσας.
- ▶ Χρησιμοποιείτε τη σκούπα αποκλειστικά για την αναρρόφηση στεγνής βρωμιάς. Δεν επιτρέπεται να χρησιμοποιείτε τη σκούπα σε ανθρώπους και ζώα. Οποιαδήποτε άλλη χρήση, μη επιτρεπόμενες μετατροπές και αλλαγές δεν επιτρέπονται.
- ▶ Δεν επιτρέπεται η χρήση της σκούπας από άτομα (συμπεριλαμβανομένων παιδιών), τα οποία λόγω της σωματικής, ψυχικής ή διανοητικής τους κατάστασης, της έλλειψης εμπειρίας ή λόγω άγνοιας δεν είναι σε θέση να χειριστούν τη σκούπα με ασφάλεια. Επιτρέπεται μόνο υπό την επιτήρηση ή τις οδηγίες ενός άλλου υπεύθυνου ατόμου.



Προστασία για τα παιδιά

- ▶ Πρέπει να κρατάτε μακριά από τη σκούπα παιδιά κάτω των 8 ετών, εκτός εάν βρίσκονται διαρκώς υπό την επιτήρησή σας.
- ▶ Παιδιά άνω των 8 ετών επιτρέπεται να χρησιμοποιήσουν την ηλεκτρική σκούπα χωρίς επιτήρηση, μόνο όταν τους δοθούν οι κατάλληλες οδηγίες σχετικά με τη σκούπα, ώστε να μπορούν να τη χρησιμοποιήσουν με ασφάλεια. Πρέπει να αναγνωρίζουν και να καταλαβαίνουν τους πιθανούς κινδύνους ενός λάθος χειρισμού.
- ▶ Τα παιδιά δεν επιτρέπεται να καθαρίζουν τη σκούπα και να κάνουν εργασίες συντήρησης σε αυτή χωρίς επιτήρηση.

el - Υποδείξεις ασφαλείας

- ▶ Επιτηρείτε πάντα τα παιδιά που παίζουν κοντά στη σκούπα και μην τα αφήνετε ποτέ να παίζουν με αυτή.
- ▶ Κίνδυνος ασφυξίας! Τα παιδιά μπορεί κατά το παιχνίδι να τυλιχτούν στο υλικό συσκευασίας (π. χ. μεμβράνη) ή να το βάλουν στο κεφάλι τους και πάθουν ασφυξία. Κρατάτε τα παιδιά μακριά από τα υλικά συσκευασίας.

Τεχνική ασφάλεια

- ▶ Η ηλεκτρική σκούπα λειτουργεί με 25,2 V/25,69 V. Είναι μια συσκευή κλάσης προστασίας III . Είναι μια συσκευή στην οποία η ασφάλεια έναντι ηλεκτροπληξίας εξασφαλίζεται μέσω σύνδεσης σε χαμηλή τάση ασφαλείας και στην οποία δεν δημιουργούνται τάσεις που είναι υψηλότερες από τη χαμηλή τάση ασφαλείας. Η φόρτιση της σκούπας γίνεται μέσω ενός φορτιστή κλάσης προστασίας II .
- ▶ Συγκρίνετε τα στοιχεία σύνδεσης που υπάρχουν στην πινακίδα τύπου του φορτιστή (τάση και συχνότητα) με εκείνα του ηλεκτρικού δικτύου. Τα στοιχεία πρέπει οπωσδήποτε να συμφωνούν. Ο φορτιστής χωρίς αλλαγή είναι κατάλληλος για 50 Hz και 60 Hz.
- ▶ Η πρίζα πρέπει να έχει ασφάλεια 16 A ή 10 A.
- ▶ Πριν από τη χρήση, ελέγξτε την ηλεκτρική σκούπα και όλα τα εξαρτήματα για τυχόν ορατές ζημιές. Μη θέτετε σε λειτουργία μια σκούπα που έχει υποστεί ζημιά ή έχουν υποστεί ζημιά εξαρτήματά της.

► Η Miele συνιστά:

Εγκαταστήστε κατάλληλες προστατευτικές διατάξεις (επιτηρητές, σταθεροποιητές τάσης, συστήματα αδιάλειπτης τροφοδότησης ισχύος κ.λπ.) στην εσωτερική ηλεκτρική σας εγκατάσταση, ώστε να προλαμβάνεται η πρόκληση ζημιών ή η εμφάνιση ανωμαλιών στη λειτουργία των συσκευών σας.

► Η ηλεκτρική βούρτσα Miele MultiFloor και η ηλεκτρική βούρτσα χειρός Miele Electro Compact (ανάλογα με το μοντέλο) αποτελούν βοηθητικό εξοπλισμό που λειτουργεί με μοτέρ, ειδικά γι' αυτήν την ηλεκτρική σκούπα της Miele. Η χρήση της σκούπας με άλλη ηλεκτρική βούρτσα/ηλεκτρική βούρτσα χειρός της Miele ή μια ηλεκτρική βούρτσα/ηλεκτρική βούρτσα χειρός ενός άλλου κατασκευαστή δεν επιτρέπεται για λόγους ασφαλείας.

► Πριν από τη χρήση και κατά το σκούπισμα, βεβαιωθείτε ότι στην κάτω πλευρά της ηλεκτρικής βούρτσας MultiFloor και στην κάτω πλευρά της ηλεκτρικής βούρτσας χειρός Electro Compact (ανάλογα με το μοντέλο) δεν έχουν παγιδευτεί χονδροί ρύποι.

► Αποθηκεύετε την ηλεκτρική σκούπα και όλα τα εξαρτήματά σε θερμοκρασία περιβάλλοντος από 0°C έως 45°C.

► Αποθηκεύετε την ηλεκτρική σκούπα μόνο σε οριζόντια θέση ή βάζετε την στο επιτοίχιο στήριγμα.

► Μια επισκευή της συσκευής κατά τη διάρκεια του χρόνου εγγύησης επιτρέπεται να γίνει μόνο από ένα εξουσιοδοτημένο συνεργείο επισκευών Miele, αλλιώς χάνετε κάθε δικαίωμα να απαιτήσετε την προστασία και τα πλεονεκτήματα που περιέχονται μέσα στην εγγύηση της συσκευής.

▶ Οι επισκευές πρέπει να γίνονται μόνο από ένα εξουσιοδοτημένο συνεργείο επισκευών Miele. Ακατάλληλες επισκευές περικλείουν σοβαρούς κινδύνους για τον χειριστή.

Σωστή χρήση

▶ Μη χρησιμοποιείτε την ηλεκτρική σκούπα χωρίς προφίλτρο και φίλτρο λεπτόκοκκης σκόνης.

▶ Μη φέρνετε την ηλεκτρική σκούπα σε επαφή με ανοιχτή φλόγα ή παρόμοιες εστίες θερμότητας. Μην εκθέτετε την ηλεκτρική σκούπα σε θερμότητα. Μην εκθέτετε την ηλεκτρική σκούπα σε άμεση ηλιακή ακτινοβολία.

▶ Μη σκουπίζετε αντικείμενα που καίγονται ή είναι πυρωμένα, όπως π.χ. τσιγάρα ή στάχτη ή κάρβουνα που μοιάζουν σβησμένα.

▶ Μη αναρροφάτε υγρά. Αφήστε τα χαλιά και τις μοκέτες που έχουν υποβληθεί σε υγρό καθαρισμό ή πλύσιμο να στεγνώσουν πλήρως πριν από το σκούπισμα.

▶ Μην επιχειρήσετε να σκουπίσετε σκόνη από Toner. Η σκόνη από Toner που χρησιμοποιούνται π.χ. για εκτυπωτές ή φωτοαντιγραφικά μηχανήματα μπορεί να παρουσιάσει ηλεκτρική αγωγιμότητα.

▶ Μη σκουπίζετε εύφλεκτα ή εκρηκτικά υλικά ή αέρια και μη σκουπίζετε σε χώρους που αποθηκεύονται τέτοιου είδους υλικά.

▶ Μην πιάνετε τον περιστρεφόμενο κύλινδρο της ηλεκτρικής βούρτσας MultiFloor και της ηλεκτρικής βούρτσας χειρός Electro Compact (ανάλογα με το μοντέλο).

- ▶ Μη φέρνετε την ηλεκτρική βούρτσα MultiFloor και την ηλεκτρική βούρτσα χειρός Electro Compact (ανάλογα με το μοντέλο) κοντά στο κεφάλι.
- ▶ Αποφεύγετε να πλησιάζετε το ρεύμα απορρόφησης της σκούπας στο πρόσωπό σας.

Υποδείξεις ασφαλείας και προειδοποιήσεις για την επαναφορτιζόμενη μπαταρία AP10/AP11, τον φορτιστή LG02, το επιτοίχιο στήριγμα SpeedLock LS10 (ανάλογα με το μοντέλο)

Προστασία για τα παιδιά

- ▶ Η χρήση της σκούπας από άτομα (συμπεριλαμβανομένων των παιδιών), τα οποία λόγω της σωματικής, αισθητηριακής ή διανοητικής τους κατάστασης, της έλλειψης εμπειρίας ή λόγω άγνοιας δεν είναι σε θέση να χειριστούν τον φορτιστή LG02 ή το επιτοίχιο στήριγμα SpeedLock LS10 με ασφάλεια, επιτρέπεται μόνο υπό την επίβλεψη ή τις οδηγίες άλλου υπεύθυνου ατόμου.
- ▶ Τα παιδιά δεν πρέπει να έχουν πρόσβαση στην επαναφορτιζόμενη μπαταρία AP10/AP11.
- ▶ Πρέπει να κρατάτε τα παιδιά μακριά από τον φορτιστή LG02 και το επιτοίχιο στήριγμα SpeedLock LS10, εκτός αν βρίσκονται υπό συνεχή επίβλεψη.

Τεχνική ασφάλεια

- ▶ Η επαναφορτιζόμενη μπαταρία AP10/AP11, ο φορτιστής LG02 και το επιτοίχιο στήριγμα Standard ή SpeedLock LS10 πρέπει να χρησιμοποιούνται για την ηλεκτρική σκούπα HS23 Miele. Η χρήση αυτής της σκούπας με άλλη επαναφορτιζόμενη μπαταρία, άλλον φορτιστή ή άλλο επιτοίχιο στήριγμα δεν επιτρέπεται για λόγους ασφαλείας.

el - Υποδείξεις ασφαλείας

► Για να χρησιμοποιηθεί ένας αντάπτορας φιν θα πρέπει η χρήση του να είναι επιτρεπτή για διαρκή λειτουργία.

► Για τη φόρτιση της επαναφορτιζόμενης μπαταρίας AP10/AP11 χρησιμοποιείτε μόνο τον φορτιστή LG02/xx.

☒☐☒☒☒☒☒

xx μπορεί να είναι 01, 02, 03, 04, 05, 06 ή 07 και υποδηλώνει την έκδοση του φορτιστή σας LG02:

xx	
01	AT, BE, BG, CH, CL, CZ, DE, DK, EE, ES, FI, FR, GR, HR, HU, IT, KZ, LT, LU, LV, NL, NO, PL, PT, RO, RS, RU, SE, SI, SK, TR, UA, ZA
02	AE, HK, MY, SG
03	BR, CA, JP, MX, US
04	AU, NZ
05	CN
06	KR
07	IE, UK

► Είναι δυνατή η προσωρινή ή μόνιμη λειτουργία σε ένα αυτόνομο ή μη δικτυακό σύστημα παροχής ηλεκτρικής ενέργειας (όπως αυτόνομα δίκτυα, εφεδρικά συστήματα). Απαραίτητη προϋπόθεση για τη λειτουργία είναι το σύστημα τροφοδοσίας να συμμορφώνεται με τις προδιαγραφές του προτύπου EN 50160 ή συγκρίσιμων προδιαγραφών.

Τα μέτρα προστασίας που προβλέπονται στην οικιακή εγκατάσταση και σε αυτό το προϊόν της Miele πρέπει επίσης να διασφαλίζουν τη λειτουργία τους σε απομονωμένη λειτουργία ή σε μη δικτυακή λειτουργία ή να αντικαθίστανται από ισοδύναμα μέτρα στην εγκατάσταση. Όπως περιγράφεται, για παράδειγμα, στην τρέχουσα έκδοση του VDE-AR-E 2510-2.

► Φορτίζετε την επαναφορτιζόμενη μπαταρία AP10/AP11 σε θερμοκρασία περιβάλλοντος από 10°C έως 40°C.

- ▶ Χρησιμοποιείτε την επαναφορτιζόμενη μπαταρία AP10/AP11 σε θερμοκρασία περιβάλλοντος από 0°C έως 45°C. Αν η επαναφορτιζόμενη μπαταρία AP10/AP11 χρησιμοποιηθεί σε διαφορετική θερμοκρασία περιβάλλοντος από την προαναφερόμενη, μειώνεται η ισχύς της.
- ▶ Μην συνεχίζετε σε καμία περίπτωση να χρησιμοποιείτε την επαναφορτιζόμενη μπαταρία AP10/AP11 αν παρατηρήσετε να βγάζει ασυνήθιστη οσμή ή υγρό, να θερμαίνεται έντονα, να έχει αλλοιωθεί το χρώμα της ή να έχει παραμορφωθεί. Θα πρέπει να απορρίψετε την επαναφορτιζόμενη μπαταρία AP10/AP11 άμεσα (βλέπε υπόδειξη ασφαλείας «Απόρριψη της επαναφορτιζόμενης μπαταρίας AP10/AP11» στο τέλος της επόμενης ενότητας «Προβλεπόμενη χρήση» και το κεφάλαιο «Βιωσιμότητα και προστασία του περιβάλλοντος», ενότητα «Επιστροφή παλιών μπαταριών και επαναφορτιζόμενων μπαταριών»).
- ▶ Από τις επαναφορτιζόμενες μπορεί να τρέξει υγρό. Αποφεύγετε να έρθει σε επαφή με τα μάτια και το δέρμα το ερεθιστικό υγρό. Αν έρθει σε επαφή ξεπλύνετε με νερό και ζητήστε ιατρική συμβουλή.
- ▶ Η επαναφορτιζόμενη μπαταρία ιόντων λιθίου AP10/AP11 διέπεται από τις διατάξεις της νομοθεσίας για τα επικίνδυνα προϊόντα. Η επαναφορτιζόμενη μπαταρία AP10/AP11 μπορεί να μεταφερθεί από τον χρήστη, χωρίς άλλους περιορισμούς, μέσω του οδικού δικτύου. Επικοινωνήστε με το Miele Service, πριν αποστείλετε την επαναφορτιζόμενη μπαταρία AP10/AP11. Αποστέλλετε την επαναφορτιζόμενη μπαταρία AP10/AP11 μόνο σε πλήρως φορτισμένη και άθικτη κατάσταση. Απομονώστε τις μεταλλικές επαφές με κολλητική ταινία, για να αποφύγετε το ενδεχόμενο βραχυκυκλώματος. Συσκευάστε την επαναφορτιζόμενη μπαταρία AP10/AP11 με τέτοιο τρόπο, ώστε να μη μετακινείται εντός της συσκευασίας.

Σωστή χρήση

- ▶ Μην αφήνετε την επαναφορτιζόμενη μπαταρία AP10/AP11 να πέσει κάτω και μην την πετάτε. Μια μπαταρία AP10/AP11 που έχει υποστεί ζημιά δεν επιτρέπεται να ξαναχρησιμοποιηθεί για λόγους ασφαλείας.
- ▶ Μη φέρνετε την επαναφορτιζόμενη μπαταρία AP10/AP11 σε επαφή με ανοιχτή φλόγα ή παρόμοιες εστίες θερμότητας. Μην εκθέτετε την επαναφορτιζόμενη μπαταρία AP10/AP11 σε θερμότητα. Μην την εκθέτετε σε απευθείας ηλιακή ακτινοβολία.
- ▶ Μην αποσυναρμολογείτε την επαναφορτιζόμενη μπαταρία AP10/AP11.
- ▶ Μην προκαλείτε βραχυκύκλωμα στην επαναφορτιζόμενη μπαταρία AP10/AP11, γεφυρώνοντας κατά λάθος ή εσκεμμένα τις επαφές.
- ▶ Μη φέρνετε την επαναφορτιζόμενη μπαταρία AP10/AP11 σε επαφή με υγρό.
- ▶ Απόρριψη της επαναφορτιζόμενης μπαταρίας AP10/AP11: Αφαιρέστε την μπαταρία AP10/AP11 από την ηλεκτρική σκούπα. Απομονώστε τις μεταλλικές επαφές με κολλητική ταινία, για να αποφύγετε το ενδεχόμενο βραχυκυκλώματος. Απορρίψτετε την επαναφορτιζόμενη μπαταρία AP10/AP11 στον κοινοτικό χώρο συγκέντρωσης χρησιμοποιημένων μπαταριών. Μην πετάτε την επαναφορτιζόμενη μπαταρία AP10/AP11 στα οικιακά απορρίμματα.

Καθαρισμός

- ▶ Μην βυθίζετε ποτέ την ηλεκτρική σκούπα και τα εξαρτήματα μέσα σε νερό. Καθαρίζετε τη συσκευή και τα εξαρτήματα με ένα στεγνό ή ένα καλά στυμμένο υγρό πανί.
- ▶ Η ηλεκτρική βούρτσα MultiFloor και η ηλεκτρική βούρτσα χειρός Electro Compact (ανάλογα με το μοντέλο), η μονάδα τροφοδοσίας και ο μεταλλικός σωλήνας περιέχουν ηλεκτρικά καλώδια. Οι επαφές δεν επιτρέπεται να βραχούν με νερό. Αυτό σημαίνει ότι ο καθαρισμός αυτών των μερών με τη χρήση υγρού δεν επιτρέπεται.

Εξαρτήματα και ανταλλακτικά

- ▶ Χρησιμοποιείτε μόνο εξαρτήματα με το λογότυπο Miele πάνω στη συσκευασία. Μόνο σε αυτήν την περίπτωση μπορεί ο κατασκευαστής να εγγυηθεί για την ασφάλεια του προϊόντος.
- ▶ Μόνο με γνήσια ανταλλακτικά μπορεί να εγγυηθεί η Miele ότι η συσκευή θα ανταποκρίνεται πλήρως στις προδιαγραφές ασφαλείας με τις οποίες έχει κατασκευαστεί. Διάφορα μέρη της συσκευής που έχουν υποστεί βλάβη, θα πρέπει να αντικατασταθούν μόνο με γνήσια ανταλλακτικά της εταιρείας Miele.

Μεταφορά

- ▶ Η συσκευασία προστατεύει τη σκούπα από τυχόν ζημιές κατά τη μεταφορά της. Σας συνιστούμε να φυλάτε τη συσκευασία για μεταφορά της συσκευής στο μέλλον.

ει - Περιγραφή συσκευής

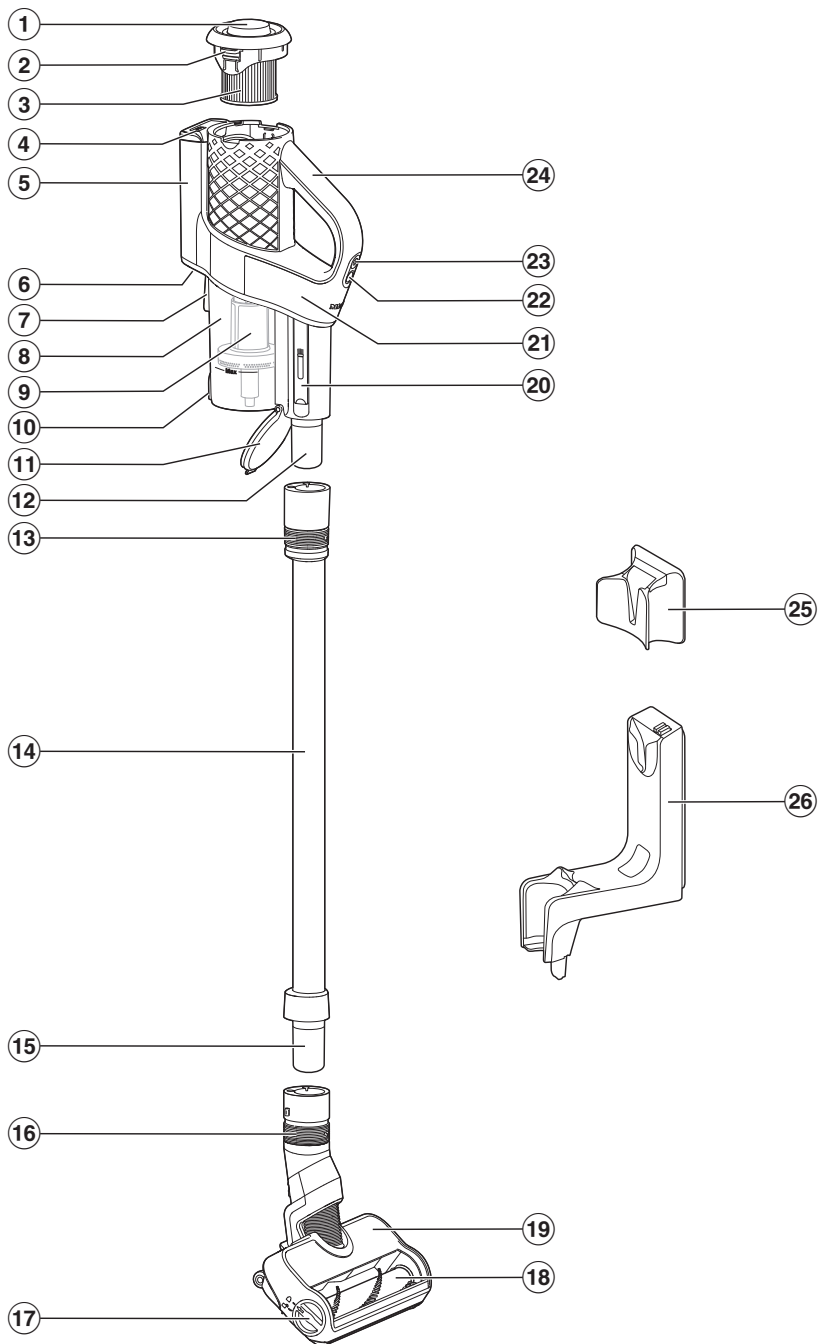

- ① Περιστρεφόμενο καπάκι λειτουργίας αυτοκαθαρισμού ComfortClean
- ② Απασφάλιση για την αφαίρεση του φίλτρου λεπτόκοκκης σκόνης
- ③ Φίλτρο λεπτόκοκκης σκόνης
- ④ Ένδειξη κατάστασης φόρτισης μπαταρίας
- ⑤ Θήκη μπαταρίας
- ⑥ Υποδοχή φόρτισης (στην κάτω πλευρά)
- ⑦ Διάταξη τοποθέτησης για επιτοίχιο στήριγμα
- ⑧ Δοχείο σκόνης
- ⑨ Προφίλτρο
- ⑩ Απασφάλιση καλύμματος του δοχείου σκόνης
- ⑪ Καπάκι του δοχείου σκόνης
- ⑫ Στόμιο μονάδας τροφοδοσίας
- ⑬ Συρόμενος δακτύλιος για απασφάλιση της μονάδας τροφοδοσίας
- ⑭ Σωλήνας αναρρόφησης
- ⑮ Στόμιο του μεταλλικού σωλήνα
- ⑯ Συρόμενος δακτύλιος για απασφάλιση της ηλεκτρικής βούρτσας
- ⑰ Απασφάλιση για το άνοιγμα της ηλεκτρικής βούρτσας
- ⑱ Αφαιρούμενος περιστρεφόμενος κύλινδρος
- ⑲ Ηλεκτρική βούρτσα MultiFloor
- ⑳ Εργαλείο καθαρισμού
- ㉑ Μονάδα τροφοδοσίας
- ㉒ Επιλογέας ισχύος αναρρόφησης
- ㉓ Διακόπτης ON/OFF
- ㉔ Χειρολαβή
- ㉕ Επιτοίχιο στήριγμα Standard
- ㉖ Επιτοίχιο στήριγμα SpeedLock

Απόρριψη της συσκευασίας

Η συσκευασία χρησιμεύει στον χειρισμό και προστατεύει τη συσκευή από ζημιές κατά τη μεταφορά. Τα υλικά συσκευασίας έχουν επιλεγεί με οικολογικά κριτήρια και με βάση τη δυνατότητα ορθής διαχείρισης των απορριμμάτων, και είναι σε γενικές γραμμές ανακυκλώσιμα.

Η επαναχρησιμοποίηση των υλικών συσκευασίας συμβάλλει στην εξοικονόμηση πρώτων υλών. Αξιοποιήστε τα διαθέσιμα σημεία συλλογής πρώτων υλών με βάση το είδος του υλικού, καθώς και τις δυνατότητες αποκομιδής.

Συνιστούμε να φυλάσσετε τη συσκευασία για περίπτωση μεταφοράς της συσκευής.

Απόρριψη της παλιάς συσκευής

Πριν από την απόρριψη της παλιάς συσκευής αφαιρέστε το φίλτρο λεπτής σκόνης και απορρίψτε το στα οικιακά απορρίμματα.

Οι ηλεκτρικές και ηλεκτρονικές συσκευές περιέχουν διάφορες πολύτιμες πρώτες ύλες. Περιέχουν επίσης συγκεκριμένα υλικά, μείγματα και εξαρτήματα, τα οποία ήταν απαραίτητα για τη λειτουργία και την ασφάλειά τους. Η παρουσία τους στα οικιακά απορρίμματα, καθώς και η ακατάλληλη μεταχείρισή τους μπορεί να αποτελέσουν κίνδυνο για τη δημόσια υγεία και το περιβάλλον. Για τον λόγο αυτό, μην απορρίπτετε σε καμία περίπτωση την παλιά συσκευή σας μαζί με τα οικιακά απορρίμματα.

Αντί αυτού, χρησιμοποιήστε τους ειδικά διαμορφωμένους χώρους συλλογής και αποκομιδής για τη δωρεάν παράδοση και αξιοποίηση των ηλεκτρικών και ηλεκτρονικών συσκευών, που διατίθενται από τον δήμο ή την κοινότητα, από τα εμπορικά καταστήματα ή από την εταιρεία Miele. Για τη διαγραφή δεδομένων προσωπικού χαρακτήρα, που ενδεχομένως υπάρχουν στη συσκευή που απορρίπτετε, ευθύνεστε νομικά οι ίδιοι. Από τον νόμο υποχρεούστε να αφαιρέσετε, χωρίς να τα καταστρέψετε, τα εξαρτήματα που δεν είναι ενσωματωμένα στη συσκευή και των οποίων η αφαίρεση είναι εφικτή χωρίς να υποστούν ζημιά, όπως παλιές μπαταρίες, μίας χρήσης είτε επαναφορτιζόμενες, καθώς και λυχνίες. Παραδώστε τα εξαρτήματα αυτά σε κατάλληλο σημείο συλλογής, όπου η αποκομιδή τους δεν σας επιβαρύνει με κάποιο κόστος. Φροντίστε η παλιά συσκευή σας να φυλάσσεται μακριά από παιδιά μέχρι την αποκομιδή της.



Επιστροφή παλιών μπαταριών μίας χρήσης και επαναφορτιζόμενων μπαταριών

Οι ηλεκτρικές και ηλεκτρονικές συσκευές συχνά περιέχουν μπαταρίες μίας χρήσης και επαναφορτιζόμενες μπαταρίες, τις οποίες επίσης δεν επιτρέπεται να πετάξετε μαζί με τα οικιακά απορρίμματα μετά τη χρήση τους. Από τον νόμο υποχρεούστε να αφαιρέσετε και να παραδώσετε παλιές μπαταρίες, μίας χρήσης είτε επαναφορτιζόμενες, που δεν είναι ενσωματωμένες στη συσκευή σε κατάλληλο σημείο συλλογής (π.χ. εμπορικό κατάστημα), όπου η αποκομιδή τους δεν σας επιβαρύνει με κάποιο κόστος. Απομονώστε τις μεταλλικές επαφές με κολλητική ταινία, για να αποφύγετε το ενδεχόμενο βραχυκυκλώματος. Οι μπαταρίες μίας χρήσης είτε επαναφορτιζόμενες πιθανώς περιέχουν υλικά που μπορεί να βλάψουν τη δημόσια υγεία και το περιβάλλον.

Η σήμανση της μπαταρίας μίας χρήσης ή της επαναφορτιζόμενης μπαταρίας παρέχει επιπλέον επισημάνσεις, για παράδειγμα οι μπαταρίες λιθίου επισημαίνονται με το σύμβολο «Li-ion». Ο διαγραμμένος κάδος σκουπιδιών υποδεικνύει ότι σε καμία περίπτωση δεν επιτρέπεται να πετάξετε τις μπαταρίες — μίας χρήσης είτε επαναφορτιζόμενες — μαζί με τα οικιακά απορρίμματα. Καλούμαστε να επισημάνουμε επιπλέον το εξής: Αν ο διαγραμμένος κάδος επισημαίνεται με ένα ή περισσότερα από τα αναφερόμενα χημικά στοιχεία, οι μπαταρίες περιέχουν μόλυβδο (Pb), κάδμιο (Cd) και/ή υδράργυρο (Hg).

Οι παλιές μπαταρίες μίας χρήσης και επαναφορτιζόμενες μπαταρίες περιέχουν σημαντικές πρώτες ύλες και μπορούν να ανακυκλωθούν. Η ξεχωριστή συλλογή των παλιών μπαταριών μίας χρήσης και επαναφορτιζόμενων μπαταριών διευκολύνει την επεξεργασία και την ανακύκλωση.



Παραπομπές εικόνων

Τις εικόνες που εμφανίζονται στα κεφάλαια θα βρείτε στις αναδιπλούμενες σελίδες στο τέλος αυτών των οδηγιών χρήσης.

Έναρξη λειτουργίας

Συναρμολόγηση ηλεκτρικής σκούπας (εικ. 01)

- Συναρμολογήστε τη σκούπα.

Σύνδεση μονάδας τροφοδοσίας και μεταλλικού σωλήνα (εικ. 02 + 03)

- Τοποθετήστε το στόμιο της μονάδας τροφοδοσίας στον μεταλλικό σωλήνα, μέχρι να ακουστεί ο χαρακτηριστικός ήχος ασφάλισης (εικ. 02).
- Ωθήστε τον συρόμενο δακτύλιο στον μεταλλικό σωλήνα προς τα κάτω, αν θέλετε να αποσυνδέσετε το ένα τμήμα από το άλλο (εικ. 03).

Σύνδεση μεταλλικού σωλήνα και ηλεκτρικής βούρτσας (εικ. 04 + 05)

- Τοποθετήστε το στόμιο του μεταλλικού σωλήνα στην ηλεκτρική βούρτσα, μέχρι να ακουστεί ο χαρακτηριστικός ήχος ασφάλισης (εικ. 04).
- Ωθήστε τον συρόμενο δακτύλιο στην ηλεκτρική βούρτσα προς τα κάτω, αν θέλετε να αποσυνδέσετε το ένα τμήμα από το άλλο (εικ. 05).

Γενικές υποδείξεις για την επαναφορτιζόμενη μπαταρία

Κατά την παράδοση της συσκευής η επαναφορτιζόμενη μπαταρία δεν είναι πλήρως φορτισμένη. Φορτίζετε την επαναφορτιζόμενη μπαταρία εντελώς πριν από την πρώτη χρήση. Υπολογίστε ότι θα χρειαστούν περίπου 3,5 ώρες.

Όταν η επαναφορτιζόμενη μπαταρία έχει φορτιστεί πλήρως, η ένδειξη κατάστασης φόρτισης μπαταρίας στο επάνω μέρος της μονάδας τροφοδοσίας απενεργοποιείται για εξοικονόμηση ενέργειας.

Η μέγιστη χωρητικότητα μπαταρίας επιτυγχάνεται περίπου μετά την πέμπτη φόρτιση και εκφόρτιση.

Αν χρησιμοποιήσετε την πλήρως συναρμολογημένη σκούπα, μπορείτε να σκουπίσετε για έως και 17 λεπτά.

Αν όμως χρησιμοποιήσετε τη μονάδα τροφοδοσίας Solo (βλέπε κεφάλαιο «Χειρισμός», ενότητα «Μονάδα τροφοδοσίας Solo»), μπορείτε να σκουπίσετε μέχρι και 55 λεπτά.

Η διάρκεια λειτουργίας εξαρτάται από την επιλεγμένη βαθμίδα ισχύος, τον τύπο δαπέδου, τις συνήθειες χρήσης, καθώς και από τον βαθμό ρύπανσης του συστήματος φίλτρου.

Φόρτιση επαναφορτιζόμενης μπαταρίας (χωρίς τοποθέτηση στον τοίχο) (εικ. 06)

Μπορείτε να φορτίσετε απευθείας την μπαταρία.

Πριν από την πρώτη διαδικασία φόρτισης της μπαταρίας διαβάστε οπωσδήποτε το κεφάλαιο «Έναρξη λειτουργίας», ενότητα «Γενικές υποδείξεις για την επαναφορτιζόμενη μπαταρία».

- Τοποθετήστε το βύσμα του συνοδευτικού καλωδίου φόρτισης στην υποδοχή φόρτισης κάτω στην πίσω πλευρά της μονάδας τροφοδοσίας.

- Συνδέστε τον φορτιστή σε μια πρίζα.

Η διαδικασία φόρτισης ξεκινά.

Διαβάστε περισσότερα στην ενότητα «Ενδειξη κατάστασης φόρτισης μπαταρίας (κατά τη φόρτιση)».

Φόρτιση επαναφορτιζόμενης μπαταρίας (με τοποθέτηση στον τοίχο)

Για την τοποθέτηση στον τοίχο θα χρειαστείτε ένα κατάλληλο μέρος κοντά σε μια ελεύθερη πρίζα.

Ανάλογα με το μοντέλο, στον παραδοτέο εξοπλισμό της ηλεκτρικής σκούπας σας περιλαμβάνεται ένα από τα παρακάτω επιτοίχια στηρίγματα.

Επιτοίχιο στήριγμα Standard (εικ. 07)

Επιτοίχιο στήριγμα SpeedLock (εικ. 08)

Πριν από την πρώτη διαδικασία φόρτισης της μπαταρίας διαβάστε οπωσδήποτε το κεφάλαιο «Έναρξη λειτουργίας», ενότητα «Γενικές υποδείξεις για την επαναφορτιζόμενη μπαταρία».

Βίδωμα συνοδευτικού επιτοίχιου στηρίγματος στον τοίχο (εικ. 09, 10 + 11)

Για τη στερέωση του επιτοίχιου στηρίγματος υπάρχουν στη συσκευασία 2 ούπα και 2 βίδες TORX T20.

Εκτός από αυτά θα χρειαστείτε ένα δραπενοκατσάβιδο ή ένα τρυπάνι (διάμετρος τρυπανιού 6 mm).

Ανάλογα με το επιτοίχιο στήριγμα επιλέξτε απόσταση 106 cm (επιτοίχιο στήριγμα Standard) ή 96 cm (επιτοίχιο στήριγμα SpeedLock) από το κάτω άκρο του επιτοίχιου στηρίγματος μέχρι το δάπεδο (εικ. 09).

Για την τοποθέτηση στον τοίχο θα χρειαστείτε ένα κατάλληλο μέρος κοντά σε μια ελεύθερη πρίζα.

Προσέξτε να μην προκαλέσετε ζημιά σε κάποιο από τα καλώδια που είναι τοποθετημένα στον τοίχο.

- Στερεώστε το επιτοίχιο στήριγμα Standard (εικ. 10) ή την πλάκα τοποθέτησης του επιτοίχιου στηρίγματος SpeedLock (εικ. 11) στον τοίχο.

Στερέωση καλωδίου φόρτισης στο επιτοίχιο στήριγμα Standard (εικ. 12 + 13)

- Ωθήστε το βύσμα του καλωδίου φόρτισης από κάτω μέσα από το επιτοίχιο στήριγμα.
- Τοποθετήστε το βύσμα φόρτισης στη βάση βύσματος και πιέστε το καλά (εικ. 12).
- Τοποθετήστε το κάλυμμα από πάνω στο επιτοίχιο στήριγμα, μέχρι να ακουστεί ο χαρακτηριστικός ήχος ασφάλισης (εικ. 13).

Το καλώδιο φόρτισης είναι στερεωμένο στο επιτοίχιο στήριγμα.

- Τοποθετήστε τη σκούπα από πάνω στο επιτοίχιο στήριγμα (εικ. 07).
- Συνδέστε τον φορτιστή στην πρίζα.

Η διαδικασία φόρτισης ξεκινά.

Στερέωση καλωδίου φόρτισης στο επιτοίχιο στήριγμα SpeedLock (εικ. 14, 15 + 16)

Στην πίσω πλευρά του επιτοίχιου στηρίγματος υπάρχει ένας οδηγός καλωδίου.

- Τοποθετήστε σταθερά το βύσμα του καλωδίου φόρτισης στην υποδοχή (αριστερό τμήμα εικόνας).

- Τοποθετήστε το καλώδιο φόρτισης στον οδηγό καλωδίου (δεξιό τμήμα ει-κόνας) (εικ. 14).
- Ωθήστε το επιτοίχιο στήριγμα από πάνω στην πλάκα τοποθέτησης, μέχρι να ακουστεί ο χαρακτηριστικός ήχος ασφάλισης (εικ. 15).

Το καλώδιο φόρτισης είναι στερεωμένο στο επιτοίχιο στήριγμα.

- Τοποθετήστε προσεκτικά τη σκούπα στο επιτοίχιο στήριγμα (εικ. 16).
- Συνδέστε τον φορτιστή στην πρίζα.

Η διαδικασία φόρτισης ξεκινά.

Ένδειξη κατάστασης φόρτισης μπαταρίας (κατά τη φόρτιση) (εικ. 17)

Η κατάσταση φόρτισης της επαναφορτιζόμενης μπαταρίας εμφανίζεται στο επάνω μέρος της μονάδας τροφοδοσίας.

Ποσοστό φόρτισης	Ένδειξη
------------------	---------

ελάχιστο ποσοστό φόρτισης	αναβοσβήνει αριστερά
αυξανόμενο ποσοστό φόρτισης	ανάβει αριστερά, αναβοσβήνει στη μέση
περαιτέρω αυξανόμενο ποσοστό φόρτισης	ανάβει αριστερά και στη μέση, αναβοσβήνει δεξιά
Φόρτιση περίπου 91-99%	ανάβει αριστερά, στη μέση και δεξιά
100%	απενεργοποιείται

Όταν η μπαταρία έχει φορτιστεί πλήρως, η ένδειξη κατάστασης φόρτισης μπαταρίας απενεργοποιείται για εξοικονόμηση ενέργειας.

Όταν η επαναφορτιζόμενη μπαταρία δεν έχει χρησιμοποιηθεί για πολύ καιρό και έχει εκφορτιστεί, μεταβαίνει σε κατάσταση ασφαλείας. Κατά τη φόρτιση, η ένδειξη κατάστασης φόρτισης της επαναφορτιζόμενης μπαταρίας αντιδρά μετά από περίπου 30-60 λεπτά.

Ένδειξη κατάστασης φόρτισης μπαταρίας (κατά τη χρήση) (εικ. 17)

Η κατάσταση φόρτισης της επαναφορτιζόμενης μπαταρίας εμφανίζεται στο επάνω μέρος της μονάδας τροφοδοσίας.

Ποσοστό φόρτισης	Ένδειξη
μέγιστο ποσοστό φόρτισης	όλες οι ενδείξεις ανάβουν
μειούμενο ποσοστό φόρτισης	ανάβουν δύο ενδείξεις
περαιτέρω μειούμενο ποσοστό φόρτισης	ανάβει μία ένδειξη
ελάχιστο ποσοστό φόρτισης	αναβοσβήνει μία ένδειξη

Χρήση των συνοδευτικών εξαρτημάτων (εικ. 18)

Η γκάμα προϊόντων περιποίησης δαπέδων της Miele προσφέρει τα κατάλληλα εξαρτήματα για πολλές ειδικές χρήσεις (βλέπε κεφ. «Πρόσθετα εξαρτήματα»).

- ① **Βούρτσα σκαλιστών επιφανειών**
Εξάρτημα για να καθαρίζετε πηλ-
χεις, σκαλιστές και άλλες διακο-
σμημένες επιφάνειες.
- ② **Ρύγχος για γωνίες και πτυχές**
Εξάρτημα για την αναρρόφηση της
σκόνης από πτυχές, σχισμές και
γωνίες.
- ③ **Ακροφύσιο για ταπετσαρίες επί-
πλων**
Εξάρτημα για την αναρρόφηση της
σκόνης από ταπετσαρίες επίπλων,
στρώματα και μαξιλάρια.

Στήριγμα εξαρτημάτων για τον μεταλλικό σωλήνα (εικ. 19)

Σε αυτό το στήριγμα εξαρτημάτων μπο-
ρείτε να μεταφέρετε μαζί σας κατά το
σκούπισμα τα δύο εκ των τριών εξαρτη-
μάτων.

Ηλεκτρική βούρτσα MultiFloor (HX-EB 20) (εικ. 20)

Σημαντικό είναι να λάβετε πρώτα σο-
βαρά υπόψη τις οδηγίες φροντίδας και
καθαρισμού του κατασκευαστή του χα-
λιού ή του δαπέδου.

 Ζημιά εξαιτίας μαγκωμένων αντι-
κειμένων.

Η επιφάνεια που θα σκουπίσετε μπο-
ρεί να γρατζουνιστεί.

Βεβαιωθείτε ότι στην κάτω πλευρά
της ηλεκτρικής βούρτσας δεν έχουν
παγιδευτεί χονδροί ρύποι, όπως π.χ.
θρύψαλα ή χαλίκια.

Η ηλεκτρική βούρτσα είναι κατάλληλη
για τον καθημερινό καθαρισμό χαλιών,
μοκετών αλλά και σκληρών δαπέδων.

Χρήσιμη συμβουλή: Αν θέλετε να καθα-
ρίσετε άνετα σκαλοπάτια που είναι κα-
λυμμένα με μοκέτα, μην χρησιμοποιήσε-
τε τον μεταλλικό σωλήνα.

Χρήσιμη συμβουλή: Αν κάποια φορά
θέλετε να σκουπίσετε μεγαλύτερη πο-
σότητα χονδρών ρύπων, χρησιμοποιή-
στε τη μονάδα τροφοδοσίας Solo (βλ.
κεφάλαιο «Χειρισμός», ενότητα «Μο-
νάδα τροφοδοσίας Solo»).

Ηλεκτρική βούρτσα χειρός Electro Compact (HX-EC 20) (εικ. 21)

(ανάλογα με το μοντέλο)

Σημαντικό είναι να λάβετε πρώτα σο-
βαρά υπόψη τις οδηγίες φροντίδας και
καθαρισμού του κατασκευαστή του χα-
λιού ή του δαπέδου.

 Ζημιά εξαιτίας μαγκωμένων αντι-
κειμένων.

Η επιφάνεια που θα σκουπίσετε μπο-
ρεί να γρατζουνιστεί.

Βεβαιωθείτε ότι στην κάτω πλευρά
της ηλεκτρικής βούρτσας χειρός δεν
έχουν παγιδευτεί χονδροί ρύποι,
όπως π.χ. θρύψαλα ή χαλίκια.

Η ηλεκτρική βούρτσα χειρός ενδείκνυται
ιδιαίτερως για εντατικό καθαρισμό ταπε-
τσαριών επίπλων και καθισμάτων αυτο-
κινήτου.

Το βέλτιστο αποτέλεσμα καθαρισμού
ταπετσαριών επίπλων επιτυγχάνεται
με τη χρήση του ρύγχους για ταπετσα-
ρίες.

Χρήσιμη συμβουλή: Αν θέλετε να καθα-
ρίσετε άνετα ταπετσαρίες επίπλων ή κα-
θίσματα αυτοκινήτου, μη χρησιμοποιή-
σετε τον μεταλλικό σωλήνα.

Βούρτσα δαπέδου AllFloor (HX-AF 20) (εικ. 22)

(ανάλογα με το μοντέλο)

Σημαντικό είναι να λάβετε πρώτα σοβαρά υπόψη τις οδηγίες φροντίδας και καθαρισμού του κατασκευαστή του χαλιού ή του δαπέδου.

Αυτή η επίπεδη και ελαφριά βούρτσα δαπέδου ενδείκνυται ιδιαιτέρως για σκούπισμα κάτω από πολύ χαμηλά έπιπλα.

Βούρτσα γενικής χρήσης (HX-UB) (εικ. 23)

(ανάλογα με το μοντέλο)

Για το απαλό σκούπισμα βιβλίων, ραφιών βιβλιοθήκης και παρόμοιων αντικειμένων.

Επεκτάσιμο εύκαμπτο στενόμακρο ρύγχος XL (HX-CNXL) (εικ. 24)

(ανάλογα με το μοντέλο)

Με εμβέλεια 60 cm για τον καθαρισμό δυσπρόσιτων σημείων.

Επέκταση εύκαμπτου σωλήνα (HX-FSH 20) (εικ. 25)

(ανάλογα με το μοντέλο)

Η επέκταση εύκαμπτου σωλήνα έχει μέγιστο μήκος επέκτασης 120 cm. Μπορεί να επεκταθεί επιπλέον με το επεκτάσιμο εύκαμπτο στενόμακρο ρύγχος.

Χειρισμός

Αφαίρεση ηλεκτρικής σκούπας από το επιτοίχιο στήριγμα Standard (εικ. 26)

- Αφαιρέστε την ηλεκτρική σκούπα από το επιτοίχιο στήριγμα προς τα επάνω.

Αφαίρεση ηλεκτρικής σκούπας από το επιτοίχιο στήριγμα SpeedLock (εικ. 27 + 28)

- Αφαιρέστε την ηλεκτρική σκούπα από το επιτοίχιο στήριγμα προς τα εμπρός (εικ. 27).

Το επιτοίχιο στήριγμα SpeedLock προσφέρει τη δυνατότητα να χρησιμοποιήσετε εύκολα τη μονάδα τροφοδοσίας ως μονάδα τροφοδοσίας Solo, χωρίς να χρειάζεται να την απασφαλίσετε χειροκίνητα από τον μεταλλικό σωλήνα.

- Αφαιρέστε τη μονάδα τροφοδοσίας προς τα επάνω από τον οδηγό του επιτοίχιου στηρίγματος (εικ. 28).

Ο μεταλλικός σωλήνας και η ηλεκτρική βούρτσα παραμένουν στο επιτοίχιο στήριγμα.

Ενεργοποίηση και απενεργοποίηση (εικ. 29)

- Αν έχετε φορτίσει απευθείας την μπαταρία, αφαιρέστε το βύσμα από την υποδοχή φόρτισης κάτω στην πίσω πλευρά της μονάδας τροφοδοσίας.

Αν πριν από κάθε ενεργοποίηση της συσκευής εκκινείτε τη λειτουργία αυτοκαθαρισμού ComfortClean, θα επιτύχετε το βέλτιστο αποτέλεσμα καθαρισμού (βλ. κεφάλαιο «Καθαρισμός και φροντίδα», ενότητα «Ενεργοποίηση λειτουργίας αυτοκαθαρισμού ComfortClean»).

- Πιέστε το επάνω πλήκτρο στη χειρολαβή ①.

Η σκούπα ξεκινά να λειτουργεί στη χαμηλότερη βαθμίδα ισχύος.

Αύξηση ισχύος αναρρόφησης (εικ. 30)

- Πιέστε το κάτω πλήκτρο στη χειρολαβή.

Επιλέγεται η υψηλότερη βαθμίδα ισχύος, η λυχνία LED ανάβει.

Με εκ νέου πάτημα του πλήκτρου πραγματοποιείται επιστροφή στη χαμηλή βαθμίδα ισχύος.

Μονάδα τροφοδοσίας Solo (εικ. 31)

Για τη γρήγορη και στοχευμένη αναρρόφηση ψίκουλων ή κνουδιών μπορεί να χρησιμοποιηθεί η μονάδα τροφοδοσίας χωρίς μεταλλικό σωλήνα και ηλεκτρική βούρτσα.

Χρήσιμη συμβουλή: Αυτή η κατασκευή είναι κατάλληλη ιδιαίτερα για τη χρήση των τριών εξαρτημάτων (βλέπε κεφ. «Χρήση των συνοδευτικών εξαρτημάτων»).

Καθαρισμός και φροντίδα

 Κίνδυνος τραυματισμού από τον περιστρεφόμενο κύλινδρο.

Μπορεί να τραυματιστείτε από τον περιστρεφόμενο κύλινδρο.

Απενεργοποιείτε τη σκούπα πριν από κάθε καθαρισμό και εργασία φροντίδας. Χρησιμοποιήστε γι' αυτόν τον σκοπό τον διακόπτη ON/OFF στη χειρολαβή.

Σύστημα φίλτρου (εικ. 32)

- ① Περιστρεφόμενο καπάκι
- ② Φίλτρο λεπτόκοκκης σκόνης
- ③ Δοχείο σκόνης
- ④ Προφίλτρο
- ⑤ Καπάκι του δοχείου σκόνης

Ενεργοποίηση λειτουργίας αυτοκαθαρισμού ComfortClean (εικ. 33)

Πριν από κάθε άδειασμα του δοχείου σκόνης ή σε περίπτωση μείωσης της ισχύος αναρρόφησης, εκτελείτε έναν ενδιάμεσο καθαρισμό του φίλτρου λεπτόκοκκης σκόνης.

Έτσι η σκούπα πετυχαίνει αμέσως πάλι το βέλτιστο αποτέλεσμα καθαρισμού.

- Περιστρέψτε το περιστρεφόμενο καπάκι 3 φορές κατά 180°.

Κατά την περιστροφή παράγεται ένας θόρυβος, ο οποίος είναι φυσικό επακόλουθο της κανονικής λειτουργίας αυτοκαθαρισμού ComfortClean.

Άδειασμα του δοχείου σκόνης (εικ. 34)

Αδειάστε το δοχείο σκόνης το αργότερο όταν η σκόνη φτάσει στη σήμανση **Max.** του δοχείου σκόνης.

Το περιεχόμενο μπορείτε να το πετάξετε στα οικιακά απορρίμματα, εφόσον δεν περιέχει απαγορευμένους ρύπους.

- Κρατήστε το δοχείο σκόνης βαθιά σε έναν κάδο απορριμμάτων, έτσι ώστε να διαφύγει προς τα έξω όσο το δυνατόν λιγότερη σκόνη.
- Πιέστε το πλήκτρο απασφάλισης κάτω στο δοχείο σκόνης.

Το κάλυμμα ανοίγει και η σκόνη πέφτει έξω.

Αν δεν πέσουν έξω τα κνουδία, οι τρίχες ή οι χονδροί ρύποι, αφαιρέστε το προφίλτρο τραβώντας το προς τα κάτω (βλ. επόμενη ενότητα «Καθαρισμός δοχείου σκόνης και προφίλτρου»).

- Κλείστε το καπάκι του δοχείου σκόνης και βεβαιωθείτε ότι έχει ασφαλίσει.

Καθαρισμός δοχείου σκόνης και προ-φίλτρου (εικ. 35, 36 + 37)

Καθαρίστε το δοχείο σκόνης και το προ-φίλτρο, αν χρειάζεται.

- Αδειάστε το δοχείο σκόνης σε έναν κάδο απορριμμάτων.
- Αφαιρέστε το προφίλτρο προς τα κάτω (εικ. 35).

 Κίνδυνος πρόκλησης ζημιών από εσφαλμένο καθαρισμό.

Το προφίλτρο μπορεί να υποστεί ζημιά και να μειωθεί η απόδοσή του.

Μην καθαρίζετε το προφίλτρο με νερό. Για τον καθαρισμό μην χρησιμοποιείτε αιχμηρά αντικείμενα.

- Καθαρίστε το δοχείο σκόνης και το προφίλτρο με ένα στεγνό πανί ή με το εργαλείο καθαρισμού που βρίσκεται στο πλάι της μονάδας τροφοδοσίας (εικ. 36).
- Εισαγάγετε το καθαρό προφίλτρο μέχρι τέρμα στο καθαρό δοχείο σκόνης (εικ. 37).
- Κλείστε το καπάκι του δοχείου σκόνης και βεβαιωθείτε ότι έχει ασφαλίσει.

Καθαρισμός φίλτρου λεπτόκοκκης σκόνης (εικ. 33 + 38)

Καθαρίζετε διεξοδικά το φίλτρο λεπτόκοκκης σκόνης τουλάχιστον κάθε 3 μήνες εκτός της μονάδας τροφοδοσίας.

 Κίνδυνος πρόκλησης ζημιών από εσφαλμένο καθαρισμό.

Το φίλτρο λεπτόκοκκης σκόνης μπορεί να υποστεί ζημιά και να μειωθεί η απόδοσή του.

Μην καθαρίζετε το φίλτρο λεπτόκοκκης σκόνης από την εσωτερική πλευρά και μην χρησιμοποιείτε νερό. Για τον καθαρισμό μην χρησιμοποιείτε αιχμηρά ή μυτερά αντικείμενα. Μην βουρτσίζετε το φίλτρο λεπτόκοκκης σκόνης ούτε με το συνοδευτικό εργαλείο καθαρισμού.

- Πιέστε τα δύο πλήκτρα απασφάλισης που βρίσκονται πλευρικά στο καπάκι του φίλτρου λεπτόκοκκης σκόνης και αφαιρέστε το φίλτρο λεπτόκοκκης σκόνης προς τα επάνω (εικ. 38).
- Κρατήστε το φίλτρο λεπτόκοκκης σκόνης πάνω από έναν κάδο απορριμμάτων.
- Κρατήστε σταθερά το φίλτρο λεπτόκοκκης σκόνης από τη μαύρη επιφάνεια κάτω από το περιστρεφόμενο καπάκι και περιστρέψτε το περιστρεφόμενο καπάκι 10 φορές κατά 180° (εικ. 33).

Κατά την περιστροφή παράγεται ένας θόρυβος, ο οποίος είναι φυσικό επακόλουθο της κανονικής λειτουργίας αυτοκαθαρισμού ComfortClean.

- Τινάζτε προσεκτικά το φίλτρο λεπτόκοκκης σκόνης με την κάτω άκρη.
- Περιστρέψτε συγχρόνως ελαφρά το φίλτρο λεπτόκοκκης σκόνης, ώστε να μπορεί να διαλυθεί η βρωμιά από όλους τους ενδιάμεσους χώρους.
- Τοποθετήστε ξανά το καθαρό φίλτρο λεπτόκοκκης σκόνης στη μονάδα τροφοδοσίας, μέχρι να βεβαιωθείτε ότι έχει ασφαλίσει.

Αντικαταστήστε το φίλτρο λεπτόκοκκης σκόνης (HX-FDF 20) μετά από περίπου 3 χρόνια για να έχετε το καλύτερο δυνατό αποτέλεσμα καθαρισμού.

Καθαρισμός ηλεκτρικής βούρτσας/ ηλεκτρικής βούρτσας χειρός (ανάλογα με το μοντέλο) (εικ. 39)

- Αποσυνδέστε την ηλεκτρική βούρτσα/ηλεκτρική βούρτσα χειρός από τη σκούπα (εικ. 05).
- Τοποθετήστε την ηλεκτρική βούρτσα/ηλεκτρική βούρτσα χειρός με την κάτω πλευρά προς τα πάνω σε μια επίπεδη και καθαρή επιφάνεια.
- Κόψτε με ένα ψαλίδι κλωστές και τρίχες που έχουν μπερδευτεί γύρω από τον περιστρεφόμενο κύλινδρο. Για την οδήγηση του ψαλιδιού υπάρχουν δύο ειδικά διαμορφωμένα αυλάκια στον περιστρεφόμενο κύλινδρο (εικ. 39).

Οι κομμένες κλωστές και τρίχες αναρροφώνται στη συνέχεια κατά το σκούπισμα με τη σκούπα.

Σε περίπτωση πολύ έντονων ρύπων ή μπλοκαρίσματος μπορείτε να αφαιρέσετε και να καθαρίσετε τα μικρά ροδάκια κύλισης (δεν υπάρχουν στην ηλεκτρική βούρτσα χειρός). Για την αφαίρεσή τους χρησιμοποιήστε ένα ίσιο κατσαβίδι.

Αφαίρεση του περιστρεφόμενου κύλινδρου από την ηλεκτρική βούρτσα (εικ. 40)

Μπορείτε να αφαιρέσετε τον περιστρεφόμενο κύλινδρο από την ηλεκτρική βούρτσα για να απομακρύνετε τη δύσκολη βρωμιά και να καθαρίσετε το εσωτερικό της ηλεκτρικής βούρτσας.

- ❶ Περιστρέψτε το βέλος στη λαβή αφαίρεσης στο πλάι της ηλεκτρικής βούρτσας προς το σύμβολο .

Ο περιστρεφόμενος κύλινδρος είναι απασφαλισμένος.

- ❷ Αφαιρέστε τον περιστρεφόμενο κύλινδρο.

- Καθαρίστε τον περιστρεφόμενο κύλινδρο και αφαιρέστε όλους τους προσκολλημένους ρύπους από το εσωτερικό της ηλεκτρικής βούρτσας.

Αν υπάρχουν έντονοι ρύποι ανάμεσα στη λαβή αφαίρεσης και τον περιστρεφόμενο κύλινδρο, μπορείτε να λύσετε τη λαβή αφαίρεσης.

- ❸ Περιστρέψτε τη λαβή αφαίρεσης τραβώντας ελαφρώς, μέχρι να απασφαλίσει.

- Αφαιρέστε τους ρύπους.

- Ασφαλίστε ξανά την καθαρή λαβή αφαίρεσης στον περιστρεφόμενο κύλινδρο.

- Ωθήστε τον περιστρεφόμενο κύλινδρο τοποθετημένο μέχρι τέρμα στην ηλεκτρική βούρτσα.

- Ασφαλίστε τον περιστρεφόμενο κύλινδρο.

Αφαιρέστε τον περιστρεφόμενο κύλινδρο από την ηλεκτρική βούρτσα χειρός (ανάλογα με το μοντέλο) (εικ. 41)

Μπορείτε να αφαιρέσετε τον περιστρεφόμενο κύλινδρο από την ηλεκτρική βούρτσα χειρός για να απομακρύνετε τη δύσκολη βρωμιά και να καθαρίσετε το εσωτερικό της ηλεκτρικής βούρτσας χειρός.

- ❶ Απασφαλίστε τον περιστρεφόμενο κύλινδρο με ένα κέρμα.

- ② Αφαιρέστε τον περιστρεφόμενο κύλινδρο.
- Καθαρίστε τον περιστρεφόμενο κύλινδρο και αφαιρέστε όλους τους προσκολλημένους ρύπους από το εσωτερικό της ηλεκτρικής βούρτσας χειρός.
- Συναρμολογήστε πάλι την ηλεκτρική βούρτσα χειρός ακολουθώντας αντιστοίχως τα βήματα με την αντίστροφη σειρά.

Αντικατάσταση επαναφορτιζόμενης μπαταρίας (εικ. 42 + 43)

Έχετε πάντα διαθέσιμη μια αυθεντική επαναφορτιζόμενη μπαταρία ιόντων λιθίου AP10/AP11 της Miele.

Λάβετε υπόψη τις υποδείξεις σχετικά με τη διαχείριση επαναφορτιζόμενων μπαταριών και την απόρριψή τους στα κεφάλαια «Υποδείξεις ασφαλείας και προειδοποιήσεις», «Βιωσιμότητα και προστασία του περιβάλλοντος» και «Έναρξη λειτουργίας» (ενότητα «Γενικές υποδείξεις για την επαναφορτιζόμενη μπαταρία»).

- Αφαιρέστε το φίλτρο λεπτόκοκκης σκόνης από τη μονάδα τροφοδοσίας (εικ. 38).
- Απασφαλίστε προσεκτικά το κάλυμμα της θήκης μπαταρίας με ένα ίσιο κατσαβίδι (εικ. 42).
- Αποσυνδέστε το βύσμα και αντικαταστήστε την επαναφορτιζόμενη μπαταρία (εικ. 43).
- Επανασυνδέστε προσεκτικά το βύσμα.
- Κλείστε τη θήκη μπαταρίας και τοποθετήστε ξανά το φίλτρο λεπτόκοκκης σκόνης στη μονάδα τροφοδοσίας, μέχρι να βεβαιωθείτε ότι έχει ασφαλίσει.

Φροντίδα ηλεκτρικής σκούπας και εξαρτημάτων

 Κίνδυνος τραυματισμού από τον περιστρεφόμενο κύλινδρο.

Μπορεί να τραυματιστείτε από τον περιστρεφόμενο κύλινδρο.

Απενεργοποιείτε τη σκούπα πριν από κάθε διαδικασία φροντίδας. Χρησιμοποιήστε γι' αυτόν τον σκοπό τον διακόπτη ON/OFF στη χειρολαβή.

 Κίνδυνος ηλεκτροπληξίας λόγω τάσης δικτύου.

Τυχόν υγρασία μέσα στον φορτιστή ενέχει κίνδυνο ηλεκτροπληξίας.

Μην βυθίζετε ποτέ σε νερό τον φορτιστή.

Λάβετε υπόψη τις ειδικές υποδείξεις καθαρισμού για το προφίλτρο, το φίλτρο λεπτόκοκκης σκόνης και το δοχείο σκόνης στο κεφάλαιο «Καθαρισμός και φροντίδα».

Η σκούπα και όλα τα πλαστικά εξαρτήματά της καθαρίζονται με ένα κοινό καθαριστικό κατάλληλο για πλαστικά.

 Ζημιές λόγω ακατάλληλου καθαριστικού.

Όλες οι επιφάνειες είναι ευαίσθητες στις χαρακίες. Όλες οι επιφάνειες μπορεί να αποχρωματιστούν ή να αλλοιωθούν, αν έρθουν σε επαφή με ακατάλληλα καθαριστικά.

Μην χρησιμοποιείτε απορρυπαντικά με σκληρούς κόκκους, καθαριστικά γυάλινων επιφανειών ή γενικής χρήσης και προϊόντα φροντίδας που περιέχουν έλαια.

Αντιμετώπιση προβλημάτων

Τις περισσότερες βλάβες και τα σφάλματα που μπορεί να παρουσιαστούν κατά την καθημερινή χρήση, μπορείτε να τα αντιμετωπίσετε μόνοι σας. Σε πολλές περιπτώσεις εξοικονομείτε χρόνο και χρήμα, καθώς δεν χρειάζεται να καλέσετε το Miele Service.

Στη διεύθυνση www.miele.com/service θα βρείτε πληροφορίες για το πώς μπορείτε να αντιμετωπίσετε τις βλάβες μόνοι σας.

Οι παρακάτω πίνακες αποτελούν ένα βοήθημα για να εντοπίσετε τις αιτίες μιας βλάβης ή ενός σφάλματος και να τις εξαλείψετε.

 Κίνδυνος τραυματισμού από τον περιστρεφόμενο κύλινδρο.
Μπορεί να τραυματιστείτε από τον περιστρεφόμενο κύλινδρο.
Θέστε τη σκούπα εκτός λειτουργίας πριν από κάθε αποκατάσταση ανωμαλίας.
Χρησιμοποιήστε γι' αυτόν τον σκοπό τον διακόπτη ON/OFF στη χειρολαβή.

Πρόβλημα	Αιτία και διόρθωση
Ένδειξη κατάστασης φόρτισης μπαταρίας κατά την ενεργοποίηση: γρήγορο αναβοσβήσιμο αριστερά και στη μέση	Σφάλμα θερμοκρασίας <ul style="list-style-type: none"> ■ Περιμένετε περίπου 30 λεπτά, πριν θέσετε πάλι τη σκούπα σε λειτουργία.
Ένδειξη κατάστασης φόρτισης μπαταρίας κατά τη φόρτιση: γρήγορο αναβοσβήσιμο δεξιά και στο κέντρο	Σφάλμα μπαταρίας <ul style="list-style-type: none"> ■ Αποσυνδέστε το βύσμα από την υποδοχή φόρτισης στην πίσω πλευρά της μονάδας τροφοδοσίας, αν φορτίζετε την μπαταρία χωρίς τοποθέτηση στον τοίχο. ■ Αφαιρέστε τη σκούπα από το επιτοίχιο στήριγμα, αν φορτίζετε την μπαταρία στο επιτοίχιο στήριγμα. (εικ. 26 + 28). ■ Περιμένετε περ. 5 λεπτά, προτού συνεχίσετε τη διαδικασία φόρτισης. <p>Τηρείτε πάντα τα όρια για τις καθορισμένες θερμοκρασίες περιβάλλοντος κατά τη φόρτιση και τη χρήση της μπαταρίας, βλέπε κεφάλαιο «Υποδείξεις ασφαλείας και προειδοποιήσεις».</p>

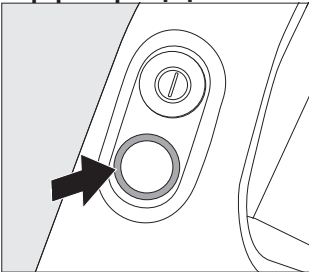
Πρόβλημα	Αιτία και διόρθωση
<p>Η λυχνία LED στη χειρο-λαβή αναβοσβήνει</p> 	<p>Σφάλμα «Η μπαταρία είναι αποφορτισμένη»</p> <ul style="list-style-type: none"> ■ Φορτίστε την μπαταρία (βλ. κεφάλαιο «Έναρξη λειτουργίας», ενότητες «Γενικές υποδείξεις για την επαναφορτιζόμενη μπαταρία» και «Φόρτιση επαναφορτιζόμενης μπαταρίας»). <p>Εσωτερικό σφάλμα συστήματος</p> <ul style="list-style-type: none"> ■ Ελέγξτε αν είναι ελεύθεροι όλοι οι αγωγοί αναρρόφησης. ■ Καθαρίστε το δοχείο σκόνης, το προφίλτρο και το φίλτρο λεπτόκοκκης σκόνης (βλ. κεφάλαιο «Καθαρισμός και φροντίδα»). ■ Περιμένετε περίπου 30 λεπτά, πριν θέσετε πάλι τη σκούπα σε λειτουργία.
<p>Η σκούπα κατά την ενεργοποίηση δεν ξεκινά να λειτουργεί.</p>	<p>Η επαναφορτιζόμενη μπαταρία δεν είναι επαρκώς φορτισμένη.</p> <ul style="list-style-type: none"> ■ Φορτίστε την μπαταρία (βλ. κεφάλαιο «Έναρξη λειτουργίας», ενότητες «Γενικές υποδείξεις για την επαναφορτιζόμενη μπαταρία» και «Φόρτιση επαναφορτιζόμενης μπαταρίας»). <p>Δεν έχει τοποθετηθεί γνήσια επαναφορτιζόμενη μπαταρία της Miele.</p> <ul style="list-style-type: none"> ■ Τοποθετήστε μια γνήσια επαναφορτιζόμενη μπαταρία ιόντων λιθίου AP10/AP11 της Miele. <p>Το βύσμα φόρτισης εξακολουθεί να είναι συνδεδεμένο.</p> <ul style="list-style-type: none"> ■ Αποσυνδέστε το βύσμα από την υποδοχή φόρτισης στην πίσω πλευρά της μονάδας τροφοδοσίας, αν φορτίζετε την μπαταρία χωρίς τοποθέτηση στον τοίχο. ■ Αφαιρέστε τη σκούπα από το επιτοίχιο στήριγμα, αν φορτίζετε την μπαταρία στο επιτοίχιο στήριγμα.
<p>Το καθαριστικό αποτέλεσμα είναι ανεπαρκές. Η διάρκεια λειτουργίας της επαναφορτιζόμενης μπαταρίας μειώνεται.</p>	<p>Το δοχείο σκόνης είναι γεμάτο.</p> <ul style="list-style-type: none"> ■ Αδειάστε το δοχείο σκόνης (βλ. κεφάλαιο «Καθαρισμός και φροντίδα», ενότητα «Αδειασμα δοχείου σκόνης»). <p>Το δοχείο σκόνης/προφίλτρο είναι βρόμικο.</p>

Πρόβλημα	Αιτία και διόρθωση
	<ul style="list-style-type: none"> ■ Καθαρίστε το δοχείο σκόνης και το προφίλτρο (βλ. κεφάλαιο «Καθαρισμός και φροντίδα», ενότητα «Καθαρισμός δοχείου σκόνης και προφίλτρου»). <p>Το φίλτρο λεπτόκοκκης σκόνης είναι βρόμικο.</p> <ul style="list-style-type: none"> ■ Ξεκινήστε τον ενδιάμεσο καθαρισμό του φίλτρου λεπτόκοκκης σκόνης (βλ. κεφάλαιο «Καθαρισμός και φροντίδα», ενότητα «Ενεργοποίηση λειτουργίας αυτοκαθαρισμού ComfortClean»). ■ Καθαρίστε το φίλτρο λεπτόκοκκης σκόνης (βλ. κεφάλαιο «Καθαρισμός και φροντίδα», ενότητα «Καθαρισμός φίλτρου λεπτόκοκκης σκόνης»). <p>Η ηλεκτρική βούρτσα είναι βρώμικη/μπλοκαρισμένη.</p> <ul style="list-style-type: none"> ■ Καθαρίστε την ηλεκτρική βούρτσα (βλ. κεφάλαιο «Καθαρισμός και φροντίδα», ενότητες «Καθαρισμός ηλεκτρικής βούρτσας» και «Αφαίρεση περιστεφόμενου κυλίνδρου από την ηλεκτρική βούρτσα»). <p>Οι αγωγοί αναρρόφησης έχουν βουλώσει.</p> <ul style="list-style-type: none"> ■ Καθαρίστε όλους τους αγωγούς αναρρόφησης. <p>Το φίλτρο λεπτόκοκκης σκόνης είναι φθαρμένο.</p> <ul style="list-style-type: none"> ■ Τοποθετήστε καινούργιο φίλτρο λεπτόκοκκης σκόνης.
<p>Ο ήχος λειτουργίας αλλάζει κατά το σκούπισμα.</p>	<p>Οι αγωγοί αναρρόφησης είναι βρόμικοι.</p> <ul style="list-style-type: none"> ■ Καθαρίστε όλους τους αγωγούς αναρρόφησης. <p>Ανάλογα με την επιφάνεια ρυθμίζεται αυτόματα κατά τον βέλτιστο τρόπο η κατανάλωση ισχύος της ηλεκτρικής βούρτσας.</p> <ul style="list-style-type: none"> ■ Ο θόρυβος είναι φυσικό επακόλουθο της κανονικής λειτουργίας της σκούπας.
<p>Η ηλεκτρική βούρτσα τίθεται εκτός λειτουργίας αυτόνομα.</p>	<p>Η ηλεκτρική βούρτσα δέχεται υπερβολική καταπόνηση, π.χ. κατά τον καθαρισμό χαλιού με ψηλό πέλος.</p> <ul style="list-style-type: none"> ■ Απενεργοποιήστε τη σκούπα και επανενεργοποιήστε την. Χρησιμοποιήστε γι' αυτόν τον σκοπό τον διακόπτη ON/OFF στη χειρολαβή.

Πρόβλημα	Αιτία και διόρθωση
Ο περιστρεφόμενος κύλινδρος δεν περιστρέφεται.	<p>Ο περιστρεφόμενος κύλινδρος είναι βρόμικος.</p> <ul style="list-style-type: none">■ Καθαρίστε τον περιστρεφόμενο κύλινδρο (βλ. κεφάλαιο «Καθαρισμός και φροντίδα», ενότητες «Καθαρισμός ηλεκτρικής βούρτσας» και «Αφαίρεση περιστρεφόμενου κυλίνδρου από την ηλεκτρική βούρτσα»).

Service

Στην ενότητα www.miele.com/service θα βρείτε πληροφορίες για το πώς μπορείτε να αντιμετωπίσετε τις βλάβες/τα σφάλματα μόνοι σας, καθώς και για ανταλλακτικά Miele.

Επικοινωνία σε περίπτωση βλάβης

Για να επισκευαστούν οι βλάβες στη συσκευή σας, τις οποίες δεν μπορείτε να διορθώσετε μόνοι σας, απευθυνθείτε στο κατάστημα από το οποίο αγοράσατε τη συσκευή ή στο Miele Service.

Στην τελευταία σελίδα του παρόντος βιβλίου, θα βρείτε τα τηλέφωνα με τα οποία μπορείτε να επικοινωνήσετε για θέματα Service.

Εγγύηση

Ο χρόνος εγγύησης της συσκευής είναι 2 χρόνια.

Περισσότερες πληροφορίες για τους όρους εγγύησης θα βρείτε στο συνοδευτικό έντυπο εγγύησης.

Πρόσθετα εξαρτήματα

Σημαντικό είναι να λάβετε πρώτα σοβαρά υπόψη τις οδηγίες φροντίδας και καθαρισμού του κατασκευαστή του χαλιού ή του δαπέδου.

Σας συνιστούμε να χρησιμοποιείτε γνήσια εξαρτήματα με το λογότυπο της Miele πάνω στη συσκευασία. Μόνο έτσι μπορείτε να είστε σίγουροι ότι αξιοποιείται πλήρως η ισχύς αναρρόφησης της σκούπας σας και επιτυγχάνεται το καλύτερο δυνατό καθαριστικό αποτέλεσμα.

Λάβετε υπόψη ότι βλάβες και ζημιές στην ηλεκτρική σκούπα, οι οποίες οφείλονται στη χρήση εξαρτημάτων χωρίς το λογότυπο της Miele πάνω στη συσκευασία, δεν καλύπτονται από την εγγύηση της συσκευής.

3D4U

Με το 3D4U η Miele σας προσφέρει δωρεάν τη δυνατότητα λήψης εξαρτημάτων για τον τρισδιάστατο εκτυπωτή (www.miele.de, Service, Ανταλλακτικά και εξαρτήματα).

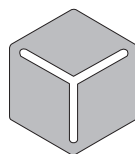

3 D 4 U

Από πού μπορείτε να προμηθευτείτε εξαρτήματα

Μπορείτε να προμηθευτείτε γνήσια εξαρτήματα Miele από το ηλεκτρονικό κατάστημα Miele, το Miele Service ή έναν εξουσιοδοτημένο αντιπρόσωπο της Miele.

Τα γνήσια εξαρτήματα Miele αναγνωρίζονται από το λογότυπο της Miele πάνω στη συσκευασία.

Ορισμένα μοντέλα είναι ήδη εξοπλισμένα εκ κατασκευής με ένα ή περισσότερα από τα ακόλουθα εξαρτήματα.

Ηλεκτρική βούρτσα χειρός Electro Compact (HX-EC 20)

Για τον εντατικό καθαρισμό καθισμάτων αυτοκινήτων και σκαλοπατιών καλυμμένων με μοκέτα.

Μαλακός κύλινδρος Hardfloor Care (HX-HCT 20)

Για τον καθαρισμό ευαίσθητων σκληρών δαπέδων.

Τοποθετήστε στην ηλεκτρική βούρτσα τον μαλακό κύλινδρο Hardfloor Care στη θέση του περιστρεφόμενου κυλίνδρου (βλ. κεφάλαιο «Καθαρισμός και φροντίδα», ενότητα «Αφαίρεση του περιστρεφόμενου κυλίνδρου από την ηλεκτρική βούρτσα»).

Βούρτσα δαπέδου AllFloor (HX-AF 20)

Επίπεδη βούρτσα δαπέδου για σκούπισμα κάτω από πολύ χαμηλά έπιπλα. Επιπλέον παράγει χαμηλό θόρυβο, είναι ελαφριά και είναι πολύ αποτελεσματική στην αναρρόφηση χονδρών ρύπων.

Βούρτσα γενικής χρήσης (HX-UB)

Για το απαλό σκούπισμα βιβλίων, ραφιών βιβλιοθήκης και παρόμοιων αντικειμένων.

Επεκτάσιμο εύκαμπτο στενόμακρο ρύγχος XL (HX-CNXL)

Εύκαμπτο στενόμακρο ρύγχος με εμβέλεια 60 cm για τον καθαρισμό δυσπρόσιτων σημείων.

Επέκταση εύκαμπτου σωλήνα (HX-FSH 20)

Για την επέκταση της ακτίνας σκούπισματος κατά έως 120 cm.

Biztonsági utasítások és figyelmeztetések	63
Biztonsági utasítások és figyelmeztetések az AP10/AP11 akkumulátorhoz, az LG02 töltőkészülékhez, a SpeedLock LS10 fali tartóhoz (modelltől függően).....	67
Készülékleírás	72
Fenntarthatóság és környezetvédelem	74
Ábra hivatkozások	76
Üzembe helyezés	76
A porszívó összeszerelése	76
A PowerUnit és a szívócső összekötése	76
A szívócső és az elektromos kefe összekötése	76
Általános utasítások az akkumulátorhoz	76
Akkumulátor töltése (fali elhelyezés nélkül)	76
Akkumulátor töltése (fali elhelyezéssel)	76
A mellékelt fali tartó felerősítése csavarokkal	77
Töltőkábel rögzítése a Standard fali tartóban	77
Töltőkábel rögzítése a Speedlock fali tartóban	77
Akkumulátor töltöttség szintjének kijelzője (töltés esetén)	77
Akkumulátor töltöttség szintjének kijelzője (használat esetén)	78
A szállított tartozékok használata	78
Tartozéktartó a szívócsőhöz	78
MultiFloor elektromos kefe (HX-EB 20)	78
Electro Compact kézi elektromos kefe (HX-EC 20)	79
AlliFloor padlókefe (HX-AF 20)	79
Univerzális kefe (HX-UB)	79
Kihúzható rugalmas XL fugatisztító (HX-CNXL)	79
Tömlőhosszabbító (HX-FSH 20)	79
Kezelés	79
A porszívó kivétele a Standard fali tartóból	79
A porszívó kivétele a SpeedLock fali tartóból	79
Be- és kikapcsolás	80
A szívóteljesítmény növelése	80
PowerUnit Solo	80
Tisztítás és ápolás	80
Szűrőrendszer	80
A ComfortClean öntisztító funkció aktiválása	80
A portartály ürítése	80
A portartály és az előszűrő tisztítása	81
A finompor-szűrő tisztítása	81
Elektromos kefe/kézi elektromos kefe (modelltől függően) tisztítása	82

hu - Tartalom

A kefehenger kivétele az elektromos kefeből	82
Vegye ki a kefehengert a kézi elektromos kefeből (modelltől függően)	82
Az akkumulátor cseréje	82
A porszívó és tartozékainak ápolása	83
Problémák elhárítása.....	84
Ügyfélszolgálat	87
Kapcsolatfelvétel üzemzavarok esetén	87
Garancia.....	87
Utólag vásárolható tartozékok	87
3D4U	87
A tartozékok beszerzése.....	87

Ez a porszívó megfelel az előírt biztonsági előírásoknak. A nem rendeltetésszerű használat személyi sérülésekhez és anyagi károkhoz vezethet.

A porszívó első használata előtt olvassa el a használati útmutatót. Fontos útmutatásokat ad a porszívó biztonságára, használatára és a karbantartására vonatkozólag. Ezáltal megvédi önmagát és másokat, valamint elkerüli a károkat.

Az IEC 60335-1 normának megfelelően a Miele kifejezetten felhívja a figyelmet arra, hogy az „Üzembe helyezés” fejezetet, valamint a biztonsági utasításokat és figyelmeztetéseket feltétlenül olvassák el és tartsák be.

A Miele nem tehető felelőssé azokért a károkért, amelyek ezeknek az útmutatásoknak a figyelmen kívül hagyásából származnak.

Őrizze meg a használati útmutatót, és adja tovább az esetleges következő tulajdonosnak.

Használat után, tartozékcsere, karbantartás, ápolás, valamint a problémák és hibák elhárítása előtt mindig kapcsolja ki a porszívót. Ehhez használja a fogantyún található Be-/kikapcsoló gombot.

Rendeltetésszerű használat

- ▶ Ez a porszívó a háztartásban és a háztartáshoz hasonló környezetben történő használatra készült. Ez a porszívó nem alkalmas építkezéseken történő üzemeltetésre.
- ▶ Ez a porszívó nem alkalmas a szabadban történő használatra.
- ▶ A padló szívófej a szőnyegek, szőnyegpadlók és nem érzékeny kemény padlók porszívózására alkalmas.

hu - Biztonsági utasítások és figyelmeztetések

- ▶ Ez a porszívó 4000 m-es tengerszint feletti magasságig történő használatra van kifejlesztve.
- ▶ A porszívót kizárólag száraz dolgok felszívására használja. Embereket és állatokat ne porszívózzon. Minden más felhasználási mód, nem engedélyezett átalakítás és módosítás nem engedélyezett.
- ▶ Olyan személyeknek (beleértve a gyermekeket is), akik fizikai, érzékelési vagy értelmi képességeik, tapasztalatlanságuk, vagy tudatlanságuk miatt nincsenek abban az állapotban, hogy a porszívót biztonságosan kezelhetnék, nem szabad ezt a porszívót felelős személy felügyelete vagy útmutatása nélkül használni.

Gyermekek a háztartásban

- ▶ A nyolc év alatti gyermekeket tartsa távol a porszívótól kivéve, ha állandó felügyelet alatt állnak.
- ▶ Nyolc év feletti gyermekek csak akkor kezelhetik a porszívót felügyelet nélkül, ha elmagyarázták nekik a biztonságos kezelés módját. A gyermekeknek fel kell tudniuk ismerni és meg kell tudniuk érteni a helytelen kezelés lehetséges veszélyeit.
- ▶ Gyermekeknek nem szabad a porszívót felügyelet nélkül tisztítani vagy karbantartani.
- ▶ Ügyeljen azokra a gyermekekre, akik a porszívó közelében tartózkodnak. Soha ne hagyja a gyermekeket a porszívóval játszani.

▶ Fulladásveszély! A gyermekek játék közben a csomagolóanyagokat (pl. fólia) magukra tekerhetik, vagy a fejükre húzhatják és megfulladhatnak. A csomagolóanyagokat tartsa távol a gyermekektől.

Műszaki biztonság

▶ A porszívó 25,2 V / 25,69 V feszültséggel üzemel.

Ez egy III. védelmi osztályú készülék \blacklozenge .

Ez egy olyan készülék, aminél a védelem törpefeszültségre való csatlakozás révén biztosított, és amiben nem keletkeznek a törpefeszültségnél nagyobb feszültségek. A porszívó töltése II. védelmi osztályú töltőkészülékkel történik \square .

▶ Hasonlítsa össze a porszívó és a töltőkészülék adattábláján (hálózati feszültség és frekvencia) lévő csatlakoztatási adatokat a táphálózat adataival. Ezeknek az adatoknak feltétlenül meg kell egyezniük. A töltőkészülék változtatás nélkül alkalmas 50 vagy 60 Hz-re.

▶ A hálózati dugaszolóaljzatot egy 16 A-es biztosítóval, vagy egy 10 A-es lomha biztosítóval kell biztosítani.

▶ Használat előtt ellenőrizze a porszívót és az összes tartozék alkatrészt, hogy nincs-e rajtuk látható sérülés. A sérült porszívót és a sérült tartozékokat ne helyezze üzembe.

▶ A Miele MultiFloor elektromos kefe és a Miele Electro Compact kézi elektromos kefe (típustól függően) motoros kiegészítők, kimondottan ehhez a Miele porszívóhoz. A porszívó üzemeltetése egyéb Miele elektromos kefével/kézi elektromos kefével vagy egy másik gyártó elektromos keféjével/kézi elektromos keféjével biztonsági okokból nem megengedett.

hu - Biztonsági utasítások és figyelmeztetések

- ▶ A felhasználás előtt és a porszívózás során győződjön meg arról, hogy a MultiFloor elektromos kefe alja és az Electro Compact kézi elektromos kefe alja (modelltől függően) mentes legyen a beszorult durva anyagoktól.
- ▶ A porszívót és az összes tartozékát 0 °C és 45 °C közötti környezeti hőmérsékleten tárolja.
- ▶ Kizárólag fektetve vagy a fali tartóba állítva tárolja a porszívót.
- ▶ A garancia ideje alatt a porszívó javítását csak a Miele által meghatalmazott szakember végezheti, ellenkező esetben az ezt követő károknál nem érvényesíthető a garanciális igény.
- ▶ A javításokat csak a Miele által felhatalmazott szakemberrel végeztesse el. Szakszerűtlen javítások következtében a felhasználó komoly veszélyeknek lehet kitéve.

Szakszerű használat

- ▶ Ne használja a porszívót előszűrő és finompor-szűrő nélkül.
- ▶ A porszívó ne kerüljön kapcsolatba nyílt lánggal vagy más hőforrásokkal. Ne hevítse túl a porszívót. Ne tegye ki a porszívót közvetlen napsugárzásnak.
- ▶ Ne porszívózzon fel semmilyen égő, vagy izzó tárgyat, mint pl. cigarettát, vagy látszólag kialudt hamut, ill. szenet.
- ▶ Ne szívjon fel folyadékokat. A nedvesen tisztított vagy habbal beszórt szőnyeget vagy padlószőnyeget a porszívózás előtt hagyja teljesen kiszáradni.

- ▶ Ne szívjon fel tonerport. A toner, amit pl. nyomtatóknál, vagy másológépeknél használnak, villamosan vezető lehet.
- ▶ Ne porszívózzon fel semmilyen gyúlékony, vagy robbanásveszélyes anyagot, vagy gázt, és ne porszívózzon olyan helyen, ahol ilyeneket raktároznak.
- ▶ Porszívózás közben ne nyúljon a MultiFloor elektromos kefe és az Electro Compact kézi elektromos kefe (modelltől függően) forgó kefehengere közé.
- ▶ Ne porszívózzon a Multi Floor elektromos kefével és az Electro Compact kézi elektromos kefével (modelltől függően) fejközelen.
- ▶ Kerülje, hogy a szívóárammal a fej közelébe érjen.

Biztonsági utasítások és figyelmeztetések az AP10/AP11 akkumulátorhoz, az LG02 töltőkészülékhez, a SpeedLock LS10 fali tartóhoz (modelltől függően)

Gyermekek a háztartásban

- ▶ Olyan személyeknek (beleértve a gyermekeket is), akik fizikai, érzékelési, vagy értelmi képességeik, tapasztalatlanságuk, vagy tudatlanságuk miatt nincsenek abban az állapotban, hogy az LG02 töltőkészüléket vagy a SpeedLock LS10 fali tartót biztonságosan kezelhetnék, nem szabad ezt a porszívót felelős személy felügyelete vagy útmutatása nélkül használni.
- ▶ Az AP10/AP11 akkumulátort tartsa gyermekektől távol.
- ▶ A gyermekeket tartsa távol az LG02 töltőkészüléktől és a SpeedLock LS10 fali tartótól, kivéve, ha állandó felügyelet alatt állnak.

hu - Biztonsági utasítások és figyelmeztetések

Műszaki biztonság

▶ Az AP10/AP11 akkumulátort, az LG02 töltőkészüléket és a Standard vagy a SpeedLock LS10 fali tartót a Miele HS23 porszívóhoz kell használni. Ezen porszívó üzemeltetése biztonsági okokból nem megengedett másik akkumulátorral, másik töltőkészülékkel vagy másik fali tartóval.

▶ Tápcsatlakozó adapter használata esetén az adaptert engedélyeztetni kell az állandó működtetésre.

▶ Az AP10/AP11 akkumulátor töltésére kizárólag az LG02/**xx** töltőkészüléket használja.



Az **xx** a 01, 02, 03, 04, 05, 06 vagy 07 számokat, és ezzel az LG02 töltőkészüléke változatát jelöli:

xx	
01	AT, BE, BG, CH, CL, CZ, DE, DK, EE, ES, FI, FR, GR, HR, HU, IT, KZ, LT, LU, LV, NL, NO, PL, PT, RO, RS, RU, SE, SI, SK, TR, UA, ZA
02	AE, HK, MY, SG
03	BR, CA, JP, MX, US
04	AU, NZ
05	CN
06	KR
07	IE, UK

▶ Lehetséges az önálló vagy a hálózattal nem szinkronban álló energiaellátó rendszer időszakos vagy folyamatos üzemeltetése (például szigethálózatok, biztonsági tartalékrendszerek). Az üzemeltetés feltétele, hogy az energiaellátó rendszer megfeleljen az EN 50160 vagy hasonló szabvány előírásainak.

A házi elosztórendszerrel és ezzel a Miele termékkel kapcsolatban előírányzott óvintézkedéseket a működést és a működési módot tekintve sziget üzemben vagy a hálózattal nem szinkronban álló üzem esetén is biztosítani kell, illetve azonos intézkedésekkel kell helyettesíteni a telepítésnél. Mint például a VDE-AR-E 2510-2 aktuális kiadványában leírtak szerint.

▶ Az AP10/AP11 akkumulátor töltését 10 °C és 40 °C közötti környezeti hőmérsékleten végezze.

▶ Az AP10/AP11 akkumulátort 0 °C és 45 °C közötti környezeti hőmérsékleten használja.

Az AP10/AP11 akkumulátor megadott környezeti hőmérsékleten kívüli használata korlátozza a teljesítményt.

▶ Semmiképpen ne használja tovább az AP10/AP11 akkumulátort, ha észreveszi, hogy szokatlan szagot áraszt, folyadék szivárog belőle, erősen felmelegszik, elszíneződik vagy eldeformálódik. Az AP10/AP11 akkumulátort azonnal ártalmatlanítani kell (lásd „Az AP10/AP11 akkumulátorok hulladékkezelése” című biztonsági utasításokat a következő, „Szakszerű használat” c. fejezet végén, és a „Fenntarthatóság és környezetvédelem” fejezet „Régi elemek és akkumulátorok visszaadása” című részét).

hu - Biztonsági utasítások és figyelmeztetések

- ▶ Az akkumulátorok kifolyhatnak. Kerülje a szemmel és bőrrel való érintkezést a maró folyadékkal. Érintkezés esetén öblítse ki vízzel, és vegyen igénybe orvosi segítséget.
- ▶ Az AP10/AP11 lítiumion-akkumulátor a veszélyes anyagokra vonatkozó rendelkezések hatálya alá tartozik. Az AP10/AP11 akkumulátort a felhasználó további feltételek nélkül szállíthatja közúton. Forduljon az ügyfélszolgálathoz, mielőtt az AP10/AP11 akkumulátort csomagként elküldi. Kizárólag teljesen töltésmentes és sérülésmentes AP10/AP11 akkumulátort küldjön. A rövidzárlatok elkerülése érdekében a fémes érintkezőket ragasztószalag felragasztásával szigetelje. Az AP10/AP11 akkumulátort úgy csomagolja be, hogy ne mozdulhasson el a csomagolásban.

Szakszerű használat

- ▶ Ne hagyja, hogy az AP10/AP11 akkumulátor leessen, és ne dobja le. A károsodott AP10/AP11 akkumulátort biztonsági okokból nem szabad tovább használni.
- ▶ Az AP10/AP11 akkumulátor ne kerüljön kapcsolatba nyílt lánggal vagy egyéb hő kibocsátó forrásokkal. Ne hevítse az AP10/AP11 akkumulátort. Ne tegye ki közvetlen napsugárzásnak.
- ▶ Ne szedje szét az AP10/AP11 akkumulátort.
- ▶ Ne okozzon rövidzárlatot az AP10/AP11 akkumulátornál az érintkezők véletlen vagy szándékos összekapcsolásával.
- ▶ Az AP10/AP11 akkumulátor ne érintkezzen folyadékkal.

▶ Az AP10/AP11 akkumulátor ártalmatlanítása: vegye ki a porszívó AP10/AP11 akkumulátorát. A rövidzárlatok elkerülése érdekében a fémes érintkezőket ragasztószalag felragasztásával szigetelje. Az AP10/AP11 akkumulátort a kommunális gyűjtőrendszeren keresztül helyezze el. Ne dobja az AP10/AP11 akkumulátort a háztartási hulladékba.

Tisztítás

▶ Soha ne merítse vízbe a porszívót és a tartozékokat. A porszívót és a tartozékokat csak száraz vagy enyhén nedves kendővel tisztítsa.

▶ A MultiFloor elektromos kefe és az Electro Compact kézi elektromos kefe (modelltől függően), a PowerUnit és a szívócső elektromos vezetékeket tartalmaznak. A csatlakozódugók nem érintkezhetnek vízzel – ezért ezeket a részeket nem szabad vízzel tisztítani.

Tartozékok és pótalkatrészek

▶ Kizárólag olyan tartozékokat használjon, amelyek csomagolásán szerepel az Miele logó. A gyártó csak ezeknél a termékeknél tudja garantálni a biztonságot.

▶ Csak eredeti tartozékok esetén garanzálja a Miele, hogy a biztonsági követelményeket teljesíti. Hibás alkatrészeket csak eredeti alkatrészekre szabad kicserélni.

Szállítás

▶ A csomagolás megvédi a porszívót a szállítási sérülésektől. Javasoljuk, hogy a csomagolást szállítási célokra őrizze meg.

hu - Készülék-leírás

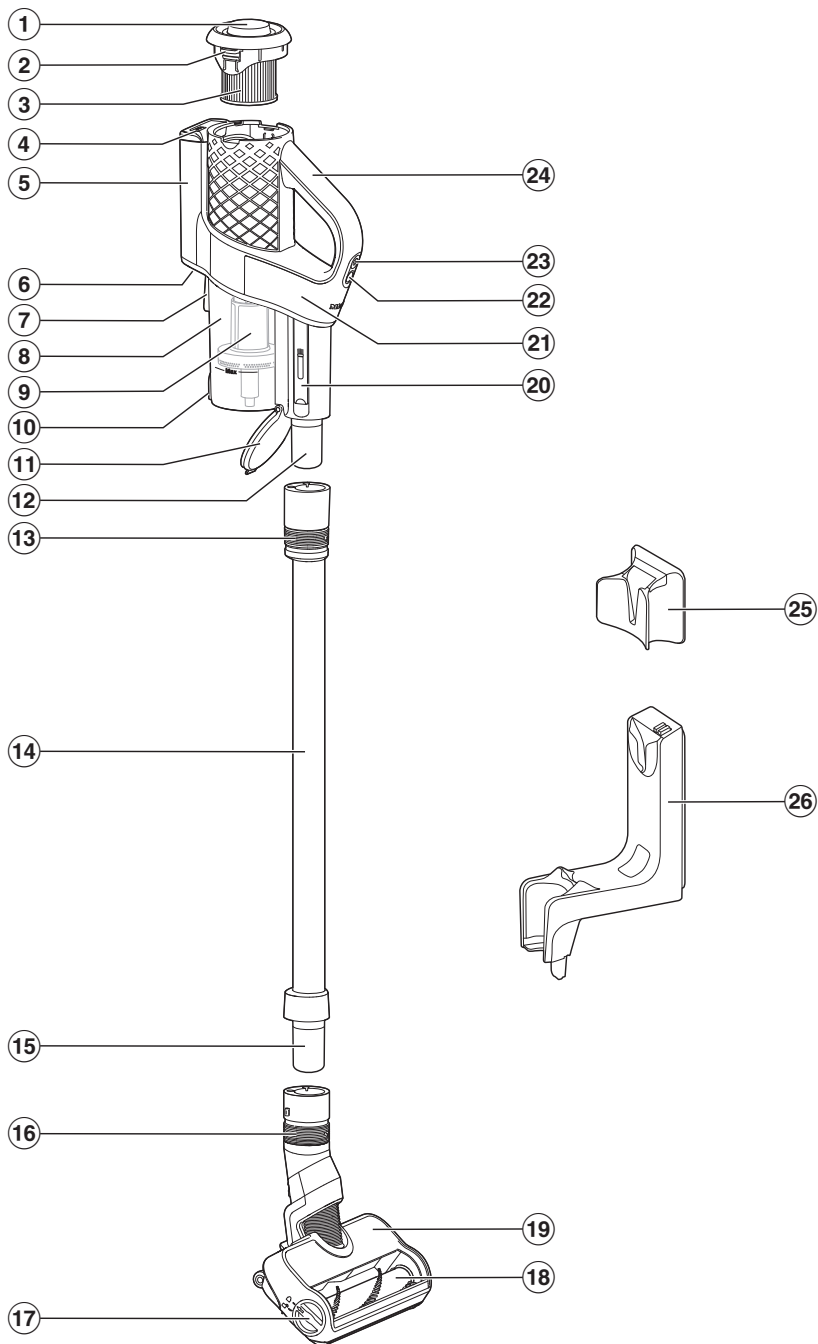

- ① A ComfortClean öntisztító funkció elfordítható kupakja
- ② Kioldó a finompor-szűrő kivételéhez
- ③ Finompor-szűrő
- ④ Akkumulátor töltöttségi szintjének kijelzője
- ⑤ Akkumulátor rekesz
- ⑥ Töltőcsatlakozó (az alsó részen)
- ⑦ Felcsatlakozható eszköz a fali tartóhoz
- ⑧ Portartály
- ⑨ Előszűrő
- ⑩ Kioldógomb a portartály fedeléhez
- ⑪ Portartály fedele
- ⑫ A PowerUnit csatlakozócsonkja
- ⑬ Csúszógyűrű a PowerUnit kioldásához
- ⑭ Szívócső
- ⑮ A szívócső csatlakozócsonkja
- ⑯ Csúszógyűrű az elektromos kefe kioldásához
- ⑰ Kireteszelés az elektromos kefe nyitásához
- ⑱ Kivehető kefehenger
- ⑲ MultiFloor elektromos kefe
- ⑳ Tisztítóeszköz
- ㉑ PowerUnit
- ㉒ Szívóteljesítmény-választó
- ㉓ Be-/kikapcsoló gomb
- ㉔ Kézi fogantyú
- ㉕ Standard fali tartó
- ㉖ SpeedLock fali tartó

A csomagolás ártalmatlanítása

A csomagolás a kezelést szolgálja, és megvédi a készüléket a szállítási sérülésektől. A csomagolóanyagokat környezetvédelmi és hulladékkezelés-technikai szempontok alapján választottuk ki, és általában újrahasznosíthatók.

A csomagolásnak az anyagkörforgásba való visszavezetése nyersanyagot takarít meg. Használja az újrafelhasználható anyagok anyagspecifikus gyűjtőhelyeit, és vegye igénybe az anyagspecifikus visszajuttatási lehetőségeket.

Javasoljuk, hogy őrizze meg a csomagolást szállítási célokra.

A régi készülék ártalmatlanítása

A régi készülék ártalmatlanítása előtt vegye ki a finompor-szűrőt, és tegye azt a háztartási hulladékba.

Az elektromos és elektronikus készülékek számos értékes anyagot tartalmaznak. Ugyanakkor tartalmaznak olyan anyagokat, elegyeket és alkatrészeket is, amelyek működésükhöz és biztonságosságukhoz voltak szükségesek. A háztartási szemétbe kerülve, illetve nem szakszerű kezelés esetén ezek veszélyeztethetik az emberi egészséget és károsíthatják a környezetet. Ezért régi készülékét semmi esetre se dobja a háztartási szemétbe.



Helyette az önkormányzatoknál, a kereskedőknél vagy a Mielénél hivatalosan kijelölt, az elektromos és elektronikus készülékek ingyenes leadására és hasznosítására szolgáló gyűjtő- és visszavételi helyeket használja. Az esetlegesen az ártalmatlanítani kívánt régi készüléken maradt személyes adatok törléséért törvényileg ön felel. Önnek törvényi kötelessége, hogy a készülék által nem szorosán körülzárt, roncsolás nélkül kivehető elhasznált elemeket és akkumulátorokat, valamint lámpákat roncsolás nélkül vegye ki. Vigye el ezeket egy megfelelő gyűjtőhelyre, ahol ingyenesen leadhatja őket. Gondoskodjon arról, hogy a régi készülékét az elszállításig gyermekek elől biztosan elzárt helyen tárolják.

Elhasznált elemek és akkumulátorok visszavitele

Az elektromos és elektronikus készülékek sok esetben tartalmaznak elemeket és akkumulátorokat, amelyeket elhasználás után sem szabad a háztartási szemétbe dobni. Önnek törvényi kötelessége, hogy az olyan elhasznált elemeket és akkumulátorokat, amelyeket a készülék nem zár szorosan körül, kivegye, és megfelelő gyűjtőhelyre (pl. egy üzletbe) elvigye, ahol ingyenesen leadhatja őket. A rövidzárlatok elkerülése érdekében a fémes érintkezőket ragasztószalag felragasztásával szigetelje. Az elemek és akkumulátorok tartalmazhatnak olyan anyagokat, amelyek az emberi egészségre és a környezetre ártalmasak lehetnek.

Az elemek és akkumulátorok címkéje további útmutatásokat ad, a lítiumtartalmúakat pl. „Li-ion” felirattal látták el. Az áthúzott szemétyűjtő azt jelenti, hogy az elemeket és akkumulátorokat semmi esetre sem szabad a háztartási szemétbe dobni. Kötelességünk felhívni figyelmét a következőkre is: ha az áthúzott szemétyűjtő meg van jelölve eggyel vagy többel a felsorolt vegyjelekből, akkor ezek ólmot (Pb), kadmiumot (Cd) és/vagy higanyt (Hg) tartalmaznak.



Az elhasznált elemek és akkumulátorok fontos nyersanyagokat tartalmaznak, és újrahasznosíthatók. Az elhasznált elemek és akkumulátorok szelektív gyűjtése megkönnyíti a kezelést és az újrahasznosítást.

Ábra hivatkozások

Az egyes fejezetekben megadott ábrákat ennek a használati utasításnak a végén, a kihajtható oldalakon találja.

Üzembe helyezés

A porszívó összeszerelése (01. ábra)

- Szerelje össze a porszívót.

A PowerUnit és a szívócső összekötése (02. + 03. ábra)

- Helyezze a PowerUnit csatlakozó-csonkját a szívócsőbe igazítva, amíg az a helyére nem kattant (02. ábra).
- Tolja le a szívócsövön található csúszógyűrűt, ha az alkatrészeket szét akarja választani egymástól (03. ábra).

A szívócső és az elektromos kefe összekötése (04. + 05. ábra)

- Dugja a szívócső csatlakozócsonkját pozicionálva az elektromos kefébe, amíg az egyértelműen bereteszelődik (04. ábra).
- Tolja le az elektromos kefén található csúszógyűrűt, ha az alkatrészeket szét akarja választani egymástól (05. ábra).

Általános utasítások az akkumulátorhoz

Az akkumulátor a szállítási állapotában nincs teljesen feltöltve. Az első használat előtt teljesen töltse fel az akkumulátort. Erre kb. 3,5 órát számoljon.

Ha az akkumulátor teljesen feltöltött, a PowerUnit tetején az akkumulátor töltöttségi szintjének kijelzője kialszik az energiatakarékosság érdekében.

Az akkumulátor a maximális kapacitását kb. csak az ötödik töltést és kisütést követően éri el.

Ha a teljesen összeszerelt porszívót használja, akár 17 percig is porszívózhat. Ha azonban a PowerUnit Solo készüléket használja (lásd a „Kezelés“ fejezet „PowerUnit Solo“ részét), akkor akár 55 percig is porszívózhat.

A használati idő a kiválasztott teljesítményfokozattól, a padlóburkolattól, a felhasználási szokásoktól, valamint a szűrőrendszer szennyezettségi fokától függ.

Akkumulátor töltése (fali elhelyezés nélkül) (06. ábra)

Az akkumulátort közvetlenül töltheti.

Az akkumulátor első töltési folyamata előtt feltétlenül olvassa el az „Üzembe helyezés“ fejezet „Általános utasítások az akkumulátorhoz“ részét.

- Dugja be a mellékelt töltőkábel töltődugóját a PowerUnit hátoldalán, alul lévő töltőcsatlakozóba.
- Csatlakoztassa a töltőt egy hálózati konnektorba.

A töltési folyamat megkezdődik.

Olvassa tovább az „Akkumulátor töltöttségi szintjének kijelzése (töltés esetén)“ című részt.

Akkumulátor töltése (fali elhelyezéssel)

A fali elhelyezés esetén szüksége van egy alkalmas helyre egy szabad hálózati konnektor közelében.

Modelltől függően a porszívó kiszállított csomagja tartalmazza az alábbi fali tartók egyikét.

Standard fali tartó (07. ábra)

SpeedLock fali tartó (08. ábra)

Az akkumulátor első töltési folyamata előtt feltétlenül olvassa el az „Üzembe helyezés“ fejezet „Általános utasítások az akkumulátorhoz“ részét.

A mellékelt fali tartó felerősítése csavarokkal (09., 10. + 11. ábra)

2 dübel és 2 TORX T20 csavar tartozik a fali tartó falhoz rögzítéséhez.

Továbbá szüksége van még egy akkus csavarhúzóra vagy fúróra (a fúró átmérője 6 mm).

A fali tartó modelljétől függően mérjen a padlótól a fali tartó alsó pereméig 106 cm (Standard fali tartó) vagy 96 cm (SpeedLock fali tartó) távolságot (09. ábra).

A fali elhelyezés esetén szüksége van egy alkalmas helyre egy szabad hálózati konnektor közelében.

Ügyeljen arra, hogy ne sértse meg a falban futó kábeleket.

- Szerelje a Standard fali tartót (10. ábra) vagy a SpeedLock fali tartó szerelőlapját (11. ábra) a falra.

Töltőkábel rögzítése a Standard fali tartóban (12. + 13. ábra)

- Tolja be a töltőkábel töltődugóját alulról a fali tartóba.
- Helyezze a töltődugót a dugótartóba, és erősen nyomja be (12. ábra).

- Helyezze a fedelet felülről a fali tartóra, amíg a fedél egyértelműen a helyére nem kattann (13. ábra).

A töltőkábel rögzítve van a fali tartóban.

- Helyezze a porszívót felülről a fali tartóba (07. ábra).

- Csatlakoztassa a töltőt a hálózati konnektorba.

A töltési folyamat megkezdődik.

Töltőkábel rögzítése a Speedlock fali tartóban (14., 15. + 16. ábra)

A fali tartó hátoldalán egy kábelvezetés található.

- Dugja be a töltőkábel töltődugóját stabilan a csatlakozóba (lásd a kép bal oldalát).

- Helyezze a töltőkábelt a kábelvezetésbe (lásd a kép jobb oldalát) (14. ábra).

- Tolja a fali tartót felülről a szerelőlapra, amíg a fali tartó a helyére nem kattann (15. ábra).

A töltőkábel rögzítve van a fali tartóban.

- Helyezze a porszívót pontosan a fali tartóba (16. ábra).

- Csatlakoztassa a töltőt a hálózati konnektorba.

A töltési folyamat megkezdődik.

Akkumulátor töltöttség szintjének kijelzője (töltés esetén) (17. ábra)

Az akkumulátor töltöttségi szintje megjelenik felül a PowerUniton.

Akkumulátorkapacitás	Kijelző
legalacsonyabb akkumulátorkapacitás	bal villog
növekvő akkumulátorkapacitás	bal világít, középső villog
tovább növekvő akkumulátorkapacitás	bal és középső világít, jobb villog
Akkumulátorkapacitás kb. 91–99%	bal, középső és jobb világít
100%	kikapcsol

Ha az akkumulátor teljesen feltöltött, az akkumulátor töltöttségi szintjének kijelzője az energiatakarékosság érdekében kialszik.

Ha az akkumulátort hosszú ideig nem használták és lemerült, akkor biztonsági módba kerül. Töltéskor az akkumulátor töltöttségi szintjének kijelzője csak körülbelül 30–60 perc után reagál.

Akkumulátor töltöttség szintjének kijelzője (használat esetén) (17. ábra)

Az akkumulátor töltöttségi szintje megjelenik felül a PowerUniton.

Akkumulátorkapacitás	Kijelző
legmagasabb akkumulátorkapacitás	az összes kijelző világít
csökkenő akkumulátorkapacitás	két kijelző világít
tovább csökkenő akkumulátorkapacitás	egy kijelző világít
legalacsonyabb akkumulátorkapacitás	egy kijelző villog

A szállított tartozékok használata (18. ábra)

A Miele padlóápolási szortiment számos speciális felhasználáshoz kínál megfelelő tartozékokat (lásd „Utólag vásárolható tartozékok“ fejezet).

- ① **Szívóecset**
Tartozék profillécek, díszes vagy barázdált tárgyak porszívózásához.
- ② **Fugatisztító**
Tartozék rések, fugák és sarkok porszívózásához.
- ③ **Kárpit szívófej**
Tartozék kárpitozott bútorok, matracok és párnák porszívózásához.

Tartozéktartó a szívócsőhöz (19. ábra)

Ezzel a tartozéktartóval porszívózás során a háromrészes tartozékszett 2 tartozékát magával viheti.

MultiFloor elektromos kefe (HX-EB 20) (20. ábra)

Elsősorban a saját padlóburkolata gyártójának tisztítási és ápolási utasításait vegye figyelembe.

 Beszorult felszívott anyagok miatti károk.
A porszívózandó felület megkarcolódhat.
Gondoskodjon arról, hogy az elektromos kefe alján ne legyenek beszorult durva anyagok, például szilánkok vagy kövek.

Az elektromos kefe szőnyegek, szőnyegpadlók és keménypadlók napi porszívózására alkalmas.

Tanács: Ha a szőnyegpadlóval borított lépcsőket kényelmesen szeretné porszívózni, akkor bízza magát a szívócsőre.

Tanács: Ha egyszerre nagyobb mennyiségű durva anyagot kíván felszívni, használja a PowerUnit Solo felépítési koncepciót (lásd „Kezelés” fejezet „PowerUnit Solo” részét).

Electro Compact kézi elektromos kefe (HX-EC 20) (21. ábra)

(modelltől függően)

Elsősorban a saját padlóburkolata gyártójának tisztítási és ápolási utasításait vegye figyelembe.

 Beszorult felszívott anyagok miatti károk.

A porszívózandó felület megkarcolódhat.

Gondoskodjon arról, hogy a kézi elektromos kefe alján ne legyenek beszorult durva anyagok, például szilánkok vagy kövek.

A kézi elektromos kefe különösen alkalmas kárpitozott bútorok és autóülések intenzív tisztítására.

A legjobb tisztítási eredményt kárpitozott bútorokon a kárpit szívófej használatával éri el.

Tanács: Ha a kárpitozott bútorokat vagy autóüléseket kényelmesen szeretné porszívózni, akkor bízza magát a szívócsőre.

AllFloor padlókefe (HX-AF 20) (22. ábra)

(modelltől függően)

Elsősorban a saját padlóburkolata gyártójának tisztítási és ápolási utasításait vegye figyelembe.

Ez a lapos és könnyű padlókefe különösen az alacsony lábú bútorok alatt történő porszívózáshoz alkalmas.

Univerzális kefe (HX-UB) (23. ábra)

(modelltől függően)

Könyvek, polcok és hasonló kíméletes porszívózásához.

Kihúzható rugalmas XL fugatisztító (HX-CNXL) (24. ábra)

(modelltől függően)

60 cm-es hatótávolságával ideális a nehezen hozzáférhető helyek tisztításához.

Tömlőhosszabbító (HX-FSH 20) (25. ábra)

(modelltől függően)

A tömlőhosszabbító legfeljebb 120 cm-re húzható ki. Ezzel tovább toldható a kihúzható rugalmas fugatisztító.

Kezelés

A porszívó kivétele a Standard fali tartóból (26. ábra)

- Vegye ki a porszívót a fali tartóból felfelé húzva.

A porszívó kivétele a SpeedLock fali tartóból (27. + 28. ábra)

- Vegye ki a porszívót a fali tartóból előre felé húzva (27. ábra).

A SpeedLock fali tartó lehetőséget ad arra, hogy a PowerUnitot kényelmesen, PowerUnit Solo egységként használja anélkül, hogy azt a szívócsőről kézzel le kellene választania.

- Vegye ki a PowerUnitot a fali tartó vezetéseiből felfelé (28. ábra).

A szívócső és az elektromos kefe a fali tartóban maradnak.

Be- és kikapcsolás (29. ábra)

- Ha az akkumulátort közvetlenül tölötte, húzza ki a töltődugót a töltőcsatlakozóból a PowerUnit hátoldalának alsó részén.

A legjobb takarítási eredményt akkor éri el, ha minden bekapcsolás előtt elindítja a ComfortClean öntisztító funkciót (lásd a „Tisztítás és ápolás“ fejezet „A ComfortClean öntisztító funkció aktiválása“ részét).

- Nyomja meg a fogantyún a felső gombot ①.

A porszívó a legalacsonyabb teljesítményfokozaton kapcsol be.

A szívóteljesítmény növelése (30. ábra)

- Nyomja meg az alsó gombot a fogantyún.

Ezzel kiválasztja a magasabb teljesítményfokozatot, a LED világít.

A gomb ismételt megnyomásával visszszakapcsol az alacsonyabb teljesítményfokozatra.

PowerUnit Solo (31. ábra)

A morzsák vagy a szöszök gyors és célzott felszívásához a PowerUnit szívócső és elektromos kefe nélkül alkalmas.

Tanács: Ez az összeszerelés különösen alkalmas a háromrészes tartozékok használatára (lásd „A mellékelt tartozékok használata“ fejezet).

Tisztítás és ápolás

 Sérülésveszély a forgó kefehenger által.

A forgó kefehengerrel megsértheti magát.

Kapcsolja ki a porszívót minden tisztítás és ápolás előtt. Ehhez használja a fogantyún található Be-/kikapcsoló gombot.

Szűrőrendszer (32. ábra)

- ① Elfordítható fedél
- ② Finompor-szűrő
- ③ Portartály
- ④ Előszűrő
- ⑤ Portartály fedele

A ComfortClean öntisztító funkció aktiválása (33. ábra)

A portartály minden kiürítése előtt és a szívóteljesítmény csökkenése esetén indítsa el a finompor-szűrő közbenső tisztítását.

Ezáltal a porszívó azonnal ismét eléri a lehető legjobb tisztítási eredményt.

- Fordítsa el az elfordítható kupakot 3-szor 180°-kal.

A forgatáskor olyan zajt hall, ami a ComfortClean öntisztító funkció normál működéséhez tartozik.

A portartály ürítése (34. ábra)

Legkésőbb akkor ürítse ki a portartályt, amikor a por eléri a **Max.** jelzést a portartályban.

Ha a portartály nem tartalmaz a háztartási szemétkben tiltott anyagot, akkor a tartalmát kidobhatja a háztartási szemétkbe.

- A portartályt tartsa olyan közel a szemeteshez, hogy a lehető legkevesebb por kavarodjon fel.
- Nyomja meg a kioldó gombot a portartály alján.

A fedél kinyílik és a por kihullik.

Ha nem esnek ki a porcicák, a haj vagy a durva anyagok, vegye ki az előszűrőt lefelé (lásd a következő „Portartály és előszűrő tisztítása“ részt).

- Zárja le a portartály fedelét az észrevehető reteszeléddéig.

A portartály és az előszűrő tisztítása (35., 36. + 37. ábra)

A portartályt és az előszűrőt szükség esetén tisztítsa meg.

- Üritse ki a portartályt egy szemetesvödör fölé.
- Vegye ki lefelé az előszűrőt (35. ábra).

 Tisztítási hibák okozta károk.

Az előszűrő megsérülhet, és elveszítheti hatékonyságát.

Az előszűrőt ne tisztítsa vízzel. A tisztításhoz ne használjon éles vagy hegyes tárgyakat.

- A portartályt és az előszűrőt egy száraz kendővel vagy a PowerUnit oldalán található tisztítóeszközzel tisztítsa meg (36. ábra).
- Tegye be a megtisztított előszűrőt ütközésig a megtisztított portartályba (37. ábra).

- Zárja le a portartály fedelét az észrevehető reteszeléddéig.

A finompor-szűrő tisztítása (33. + 38. ábra)

Legalább 3 havonta alaposan tisztítsa meg a PowerUnitból kivéve a finompor-szűrőt.

 Tisztítási hibák okozta károk.

A finompor-szűrő megsérülhet, és elveszítheti hatékonyságát.

A finompor-szűrőt ne belülről és ne vízzel tisztítsa. A tisztításhoz ne használjon éles vagy hegyes tárgyakat. Ne kefélje le a finompor-szűrőt, a mellékelt tisztítóeszközzel sem.

- Nyomja meg a finompor-szűrő fedelén oldalt található két kioldógombot, és felfelé vegye ki a finompor-szűrőt (38. ábra).
- Tartsa a finompor-szűrőt egy szemetesvödör fölé.
- Fogja meg a finompor-szűrőt a fekete felületnél fogva a forgósapka alatt, és forgassa el a forgósapkát 180°-kal 10-szer (33. ábra).

A forgatáskor olyan kattogó zajt hall, ami a ComfortClean öntisztító funkció normál működéséhez tartozik.

- Óvatosan porolja ki a finompor-szűrőt az alsó szélével.
- Fordítsa kissé el a finompor-szűrőt, hogy a szennyeződések minden helyről eltávolíthatóak legyenek.
- Helyezze vissza a megtisztított finompor-szűrőt a PowerUnitba az észrevehető reteszeléddéig.

Ahhoz, hogy továbbra is a lehető legjobb tisztítási eredményt érje el, kb. 3 év után cserélje ki a finompor-szűrőt (HX-FDF 20).

Elektromos kefe/kézi elektromos kefe (modelltől függően) tisztítása (39. ábra)

- Válassza le az elektromos kefét/kézi elektromos kefét a porszívóról (05. ábra).
- Fektesse az elektromos kefét/kézi elektromos kefét az alsó felével felfelé egy tiszta, sík felületre.
- Ollóval vágja el a kefehengerre tekeredett szövetszálatat és hajszálatat. Az olló vezetésehez két vezetőhorony van kialakítva a kefehengeren (39. ábra).

A szétvágott szövetszálatat és hajszálatat végül porszívózza fel.

Erős szennyeződés vagy elzáródás esetén kivetheti és megtisztíthatja a kis futókerekeket (kézi elektromos kefe esetén nem áll rendelkezésre). A kivételhez használjon lapos csavarhúzó.

A kefehenger kivétele az elektromos keféből (40. ábra)

Vegye ki a kefehengert az elektromos keféből, hogy eltávolíthassa a makacs szennyeződéseket, valamint megtisztíthassa az elektromos kefe belsejét.

- ① Forgassa az elektromos kefe oldalán a fogantyún található nyilat a  piktoگرامra.

A kefehenger kiold.

- ② Vegye ki a kefehengert.
- Tisztítsa meg a kefehengert, és távolítsa el a makacs szennyeződéseket az elektromos kefe belsejéből.

A fogantyú és a kefehenger közti erős szennyeződések esetén kilazíthatja a fogantyút.

- ③ Enyhe húzással fordítsa el a fogantyút annyira, hogy kioldjon.
- Távolítsa el a szennyeződéseket.
- A megtisztított fogantyút ismét reteszelve a kefehengerbe.
- Tolja a kefehengert megfelelően pozicionálva az elektromos kefébe ütközésig.
- Reteszelve a kefehengert.

Vegye ki a kefehengert a kézi elektromos keféből (modelltől függően) (41. ábra)

Vegye ki a kefehengert a kézi elektromos keféből, hogy eltávolíthassa a makacs szennyeződéseket, valamint megtisztíthassa a kézi elektromos kefe belsejét.

- ① Oldja ki a kefehengert egy érmével.
- ② Vegye ki a kefehengert.
- Tisztítsa meg a kefehengert, és távolítsa el a makacs szennyeződéseket a kézi elektromos kefe belsejéből.
- Szerelje össze a kézi elektromos kefét fordított sorrendben.

Az akkumulátor cseréje (42. + 43. ábra)

Tartson készenlétben egy eredeti Miele AP10/AP11 Li-ion akkumulátort.

Vegye figyelembe a speciális utasításokat az akkumulátorokra és hulladékkezelésükre vonatkozólag a „Biztonsági utasítások és figyelmeztetések“, a „Fenntarthatóság és környezetvédelem“ és az „Üzembe helyezés“ fejezetekben („Általános utasítások az akkumulátorhoz“ rész).

- Vegye ki a finompor-szűrőt a PowerUnitből (38. ábra).
- Óvatosan oldja ki az akkumulátor rekeszének burkolatát egy laposfejű csavarhúzóval (42. ábra).
- Óvatosan lazítsa ki a dugót, és cserélje ki az akkumulátort (43. ábra).
- Pontosan helyezze be a dugót.
- Zárja le az akkumulátor rekeszt, és helyezze be a finompor-szűrőt a PowerUnitba az érzékelhető reteszelésig.

A porszívó és tartozékainak ápolása

 Sérülésveszély a forgó kefehenger által.

A forgó kefehengerrel megsértheti magát.

Kapcsolja ki a porszívót minden ápolás előtt. Ehhez használja a fogantyún található Be-/kikapcsoló gombot.

 A hálózati feszültség áramütést okozhat.

A töltőkészülékbe jutó nedvesség az áramütés veszélyét hordozza magában.

Soha ne merítse vízbe a töltőkészüléket.

Vegye figyelembe az előszűrőre, a finompor-szűrőre és a portartályra vonatkozó speciális tisztítási útmutatásokat a „Tisztítás és ápolás“ fejezetben.

A porszívót és annak minden műanyag tartozékát egy kereskedelemben beszerezhető műanyagtisztítóval ápolhatja.

 A nem megfelelő tisztítószer károsíthatják a felületet.

Minden felület érzékeny a karcolásra. Minden felület elszíneződhet vagy megváltozhat, ha nem megfelelő tisztítószerekkel kerül érintkezésbe.

Ne használjon súrolószert, üvegtisztítót vagy univerzális tisztítószert, sem olajtartalmú ápolószert.

Problémák elhárítása

A legtöbb üzemzavart és hibát, amelyek a napi üzemeltetés során felléphetnek, saját maga is el tudja hárítani. Sok esetben időt és költséget takaríthat meg, mivel nem kell hívnia az ügyfélszolgálatot.

A www.miele.com/service oldalon tájékozódhat a hibák önálló elhárításának módjáról.

A következő táblázatok segítenek önnek abban, hogy megtalálja az üzemzavar vagy a hiba okát, és elhárítsa azt.

 Sérülésveszély a forgó kefehenger által.

A forgó kefehengerrel megsértheti magát.

A porszívót minden probléma elhárítása előtt kapcsolja ki. Ehhez használja a fogantyún található Be-/kikapcsoló gombot.

Probléma	Ok és elhárítás
Az akkumulátor töltöttségi szintjének kijelzése bekapcsoláskor: bal és középső kijelző gyors villogása	Hőmérsékleti probléma <ul style="list-style-type: none"> ■ Várjon kb. 30 percet, mielőtt újra bekapcsolja a porszívót.
Az akkumulátor töltöttségi szintjének kijelzése töltéskor: gyors villogás bal oldalon és középen	Akkumulátorhiba <ul style="list-style-type: none"> ■ Húzza ki a töltődugót a töltőcsatlakozóból a PowerUnit hátoldalának alsó részén, ha az akkumulátort fali szerelés nélkül tölti. ■ Vegye ki a porszívót a fali tartóból, ha az akkumulátort a fali tartóban tölti. (26. + 28. ábra). ■ Várjon kb. 5 percig, mielőtt folytatja a töltési folyamatot. <p>A töltés és az akkumulátor használata során feltétlenül vegye figyelembe az előírt környezeti hőmérsékleteket, lásd a „Biztonsági utasítások és figyelmeztetések“ fejezetben foglaltakat.</p>

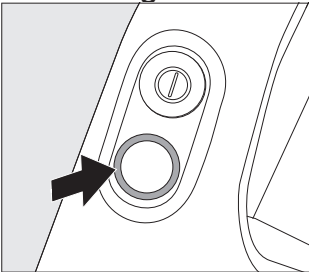
Probléma	Ok és elhárítás
<p>A kézi fogantyún található LED villog</p> 	<p>„Az akkumulátor lemerült“ hiba</p> <ul style="list-style-type: none"> ■ Töltse fel az akkumulátort (lásd „Üzembe helyezés“ fejezet, „Általános utasítások az akkumulátorhoz“ és „Az akkumulátor töltése“ rész). <p>Belső rendszerhiba</p> <ul style="list-style-type: none"> ■ Ellenőrizze, hogy minden szívójárat szabad-e. ■ Tisztítsa meg a portartályt, az előszűrőt és a finompor-szűrőt (lásd a „Tisztítás és ápolás“ fejezetet). ■ Várjon kb. 30 percet, mielőtt újra bekapcsolja a porszívót.
<p>A porszívó bekapcsolásakor nem indul el.</p>	<p>Az akkumulátor nincs megfelelően feltöltve.</p> <ul style="list-style-type: none"> ■ Töltse fel az akkumulátort (lásd „Üzembe helyezés“ fejezet, „Általános utasítások az akkumulátorhoz“ és „Az akkumulátor töltése“ rész). <p>Nem eredeti Miele akkumulátort helyeztek be.</p> <ul style="list-style-type: none"> ■ Helyezzen be egy eredeti Miele AP10/AP11 típusú Li-ion akkumulátort. <p>A töltődugó még be van dugva.</p> <ul style="list-style-type: none"> ■ Húzza ki a töltődugót a töltőcsatlakozóból a PowerUnit hátoldalának alsó részén, ha az akkumulátort fali szerelés nélkül tölti. ■ Vegye ki a porszívót a fali tartóból, ha az akkumulátort a fali tartóban tölti.
<p>Gyenge tisztítási teljesítmény. Az akkumulátor üzemi- deje csökken.</p>	<p>A portartály megtelt.</p> <ul style="list-style-type: none"> ■ Ürítse ki a portartályt (lásd a „Tisztítás és ápolás“ fejezet „A portartály kiürítése“ részét). <p>A portartály/előszűrő elszennyeződött.</p> <ul style="list-style-type: none"> ■ Tisztítsa meg a portartályt és az előszűrőt (lásd a „Tisztítás és ápolás“ fejezet „A portartály és az előszűrő tisztítása“ részét). <p>A finompor-szűrő elszennyeződött.</p> <ul style="list-style-type: none"> ■ Indítsa el a finompor-szűrő köztes tisztítását (lásd a „Tisztítás és ápolás“ fejezet „A ComfortClean öntisztító funkció aktiválása“ részét). ■ Tisztítsa ki a finompor-szűrőt (lásd „Tisztítás és ápolás“ fejezet, „Finompor-szűrő tisztítása“ rész). <p>Az elektromos kefe elszennyeződött/eltömődött.</p>

Probléma	Ok és elhárítás
	<ul style="list-style-type: none"> ■ Tisztítsa ki az elektromos kefét (lásd „Tisztítás és ápolás“ fejezet, „Elektromos kefe tisztítása“ és „A kefehenger kivétele az elektromos kefeből“ rész). <p>A szívójáratok eltömődtek.</p> <ul style="list-style-type: none"> ■ Tisztítson meg minden szívójáratot. <p>A finompor-szűrő kopott.</p> <ul style="list-style-type: none"> ■ Helyezzen be új finompor-szűrőt.
Az üzemelési zaj megváltozik a porszívózásakor.	<p>A szívójáratok elszennyeződtek.</p> <ul style="list-style-type: none"> ■ Tisztítson meg minden szívójáratot. <p>A felülettől függően az elektromos kefe teljesítményfelvétele automatikusan optimális értékre áll be.</p> <ul style="list-style-type: none"> ■ A zaj a porszívó normál működéséhez tartozik.
Az elektromos kefe magától kikapcsol.	<p>Az elektromos kefe túlterhelt, például hosszú szálú szőnyeg esetén.</p> <ul style="list-style-type: none"> ■ Kapcsolja ki a porszívót, majd kapcsolja ismét be. Ehhez használja a fogantyún található Be-/kikapcsoló gombot.
A kefehenger nem forog.	<p>Elszennyeződött a kefehenger.</p> <ul style="list-style-type: none"> ■ Tisztítsa ki a kefehengert (lásd „Tisztítás és ápolás“ fejezet, „Elektromos kefe tisztítása“ és „A kefehenger kivétele az elektromos kefeből“ rész).

Ügyfélszolgálat

A www.miele.hu/service weboldalon tájékozódhat a hibák önálló elhárításának módjáról és a Miele alkatrészekről.

Kapcsolatfelvétel üzemzavarok esetén

Az olyan meghibásodások esetén, amelyet saját maga nem tud elhárítani, kérjük értesítse a Miele szaktereskedőjét vagy a Miele Ügyfélszolgálatát.

A Miele Ügyfélszolgálatának elérhetőségeit ennek a dokumentumnak a végén találja.

Garancia

A garancia idő 2 év.

További információkat a mellékelt garancia feltételekben talál.

Utólag vásárolható tartozékok

Elsősorban a saját padlóburkolata gyártójának tisztítási és ápolási utasításait vegye figyelembe.

Javasoljuk, hogy a csomagoláson Miele logóval ellátott, eredeti tartozékokat használjon. Ekkor biztos lehet benne, hogy a porszívó szívóteljesítményét optimálisan tudja kihasználni és a lehető legjobb tisztítóhatást érheti el.

Kérjük, vegye figyelembe, hogy a porszívó azon üzemzavaraira és károsodásaira, amelyek a csomagoláson Miele logóval nem ellátott tartozékok használatára vezethetők vissza, a porszívó garanciája nem terjed ki.

3D4U

A 3D4U-val a Miele ingyenes tartozékokat kínál önnek letöltéshez a 3D-nyomtató számára (<https://www.miele.hu/c/alkatreszek-es-tartozekok-24.htm>).

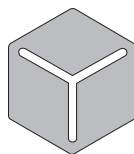

3 D 4 U

A tartozékok beszerzése

Az eredeti Miele tartozékokat beszerezheti a Miele Ügyfélszolgálatánál, Miele szaktereskedőnél, vagy a Miele webshopban.

Az eredeti Miele tartozékokat a csomagoláson található Miele logóról ismerheti fel.

Egyes modelleket már gyárilag felszereltek a következő tartozékok közül legalább egygel.

Electro Compact kézi elektromos kefe (HX-EC 20)

Az autóülések és a szőnyegpadlóval borított lépcsőfokok intenzív tisztításához.

Hardfloor Care finom henger (HX-HCT 20)

Érzékeny keménypadlók tisztításához.

A Hardfloor Care finom hengert helyezze be az elektromos kefébe a behelyezett kefehenger helyére (lásd „Tisztítás és ápolás“ fejezet, „A kefehenger kivétele az elektromos kefeből“ részét).

AllFloor padlókefe (HX-AF 20)

Lapos padlókefe az alacsony lábú bútorok alatt történő porszívózáshoz. Különösen halk, könnyű, és kiválóan felveszi a nagyobb szennyeződések.

Univerzális kefe (HX-UB)

Könyvek, polcok és hasonlók kíméletes porszívózásához.

Kihúzható rugalmas XL-fugatisztító (HX-CNXL)

A rugalmas fugatisztító 60 cm-es hatótávolságával ideális a nehezen hozzáférhető helyek tisztításához.

Tömlőhosszabbító (HX-FSH 20)

A szívási hatótávolság maximum 120 cm-rel való meghosszabbításához.

Wskazówki bezpieczeństwa i ostrzeżenia	91
Wskazówki bezpieczeństwa i ostrzeżenia dla akumulatora AP10/AP11, ładowarki LG02, uchwyty ściennego SpeedLock LS10 (w zależności od modelu)	96
Opis urządzenia	102
Odpowiedzialność i ochrona środowiska naturalnego	104
Odesłania do ilustracji	106
Pierwsze uruchomienie	106
Składanie odkurzacza	106
Łączenie PowerUnit i rury ssącej	106
Łączenie rury ssącej i elektroszczotki	106
Ogólne wskazówki dotyczące akumulatora.....	106
Ładowanie akumulatora (bez montażu na ścianie)	106
Ładowanie akumulatora (z montażem na ścianie).....	106
Przykręcanie uchwyty ściennego do ściany	107
Mocowanie kabla ładującego w uchwycie ściennym Standard	107
Mocowanie kabla ładującego w uchwycie ściennym SpeedLock	107
Wskazanie stanu naładowania akumulatora (przy ładowaniu)	107
Wskazanie stanu naładowania akumulatora (przy użyciu)	108
Korzystanie z dostarczonego wyposażenia	108
Uchwyt na akcesoria na rurę ssącą	108
Elektroszczotka MultiFloor (HX-EB 20)	109
Ręczna elektroszczotka Electro Compact (HX-EC 20)	109
Szczotka podłogowa AllFloor (HX-AF 20)	109
Szczotka uniwersalna (HX-UB)	109
Rozciągnięta elastyczna ssawka szczelinowa XL (HX-CNXL)	109
Przedłużka węża (HX-FSH 20)	110
Obsługa	110
Wymagowanie odkurzacza z uchwyty ściennego Standard	110
Wymagowanie odkurzacza z uchwyty ściennego SpeedLock	110
Włączanie i wyłączanie	110
Podwyższanie mocy ssania	110
PowerUnit Solo	110
Czyszczenie i konserwacja	110
System filtrowania	110
Włączanie funkcji samoczyszczenia ComfortClean	111
Opróżnianie pojemnika na kurz	111
Czyszczenie pojemnika na kurz i filtra wstępnego	111
Czyszczenie filtra pyłu	111
Czyszczenie elektroszczotki/ręcznej elektroszczotki (w zależności od modelu) .	112

pl - Spis treści

Wyjmowanie wałka szczotkowego z elektroszczotki	112
Wyjmowanie wałka szczotkowego z ręcznej elektroszczotki (w zależności od modelu)	113
Wymiana akumulatora	113
Pielęgnacja odkurzacza i akcesoriów.....	113
Usuwanie problemów	114
Serwis.....	117
Kontakt w przypadku wystąpienia usterki.....	117
Gwarancja.....	117
Wyposażenie dodatkowe	117
3D4U	117
Dostępność elementów wyposażenia	117

Ten odkurzacz spełnia wymagania obowiązujących przepisów bezpieczeństwa. Nieprawidłowe użytkowanie może doprowadzić do wyrządzenia szkód osobowych i rzeczowych.

Przed pierwszym użyciem odkurzacza należy przeczytać instrukcję użytkowania. Zawiera ona ważne wskazówki dotyczące bezpieczeństwa, użytkowania i konserwacji odkurzacza. Dzięki temu można uniknąć zagrożeń i uszkodzeń.

Zgodnie z normą IEC 60335-1 firma Miele wyraźnie zwraca uwagę na to, że należy koniecznie przeczytać rozdział „Pierwsze uruchomienie” oraz wskazówki bezpieczeństwa i ostrzeżenia i bezwzględnie się do nich stosować. Firma Miele nie może zostać pociągnięta do odpowiedzialności za szkody, które zostaną spowodowane w wyniku nieprzestrzegania tych wskazówek.

Instrukcję użytkowania należy zachować do późniejszego wykorzystania i przekazać ewentualnemu następnemu posiadaczowi wraz z urządzeniem.

Wyłączać odkurzacz po każdym użyciu, przed każdą zmianą wyposażenia, przed każdym zabiegiem czyszczenia, konserwacji, usuwania problemów i usterek. Zastosować w tym celu włącznik/wyłącznik na uchwycie.

Użytkowanie zgodne z przeznaczeniem

► Ten odkurzacz jest przeznaczony do stosowania w gospodarstwie domowym i w otoczeniu domowym. Ten odkurzacz nie nadaje się do prac budowlanych.

pl - Wskazówki bezpieczeństwa i ostrzeżenia



- ▶ Ten odkurzacz nie jest przeznaczony do użytkowania na wolnym powietrzu.
- ▶ Ten odkurzacz jest przeznaczony do codziennego odkurzania dywanów, wykładzin podłogowych i niewrażliwych podłóg twardych.
- ▶ Ten odkurzacz jest przeznaczony do stosowania na wysokościach do 4000 m n.p.m.
- ▶ Używać odkurzacza wyłącznie do odkurzania na sucho. Nie wolno odkurzać ludzi i zwierząt. Wszelkie inne zastosowania, niedozwolone przebudowy i modyfikacje są niedozwolone.
- ▶ Osoby (w tym dzieci), które ze względu na upośledzenie psychiczne, umysłowe lub fizyczne czy też brak doświadczenia lub niewiedzę nie są w stanie bezpiecznie obsługiwać odkurzacza, nie mogą używać tego odkurzacza bez nadzoru lub wskazań osoby odpowiedzialnej.

Dzieci w gospodarstwie domowym

- ▶ Dzieci poniżej 8 roku życia należy trzymać z daleka od urządzenia, chyba że są pod stałym nadzorem.
- ▶ Dzieciom powyżej 8 lat wolno używać urządzenia bez nadzoru tylko wtedy, gdy jego obsługa została im objaśniona w takim stopniu, że mogą bezpiecznie z niego korzystać. Dzieci muszą być w stanie rozpoznać i zrozumieć możliwe zagrożenia wynikające z nieprawidłowej obsługi.
- ▶ Dzieci nie mogą przeprowadzać zabiegów czyszczenia lub konserwacji odkurzacza bez nadzoru.

- ▶ Proszę nadzorować dzieci przebywające w pobliżu urządzenia. Nigdy nie pozwalać dzieciom na zabawy urządzeniem.
- ▶ Niebezpieczeństwo zadławienia! Podczas zabawy materiałami opakowaniowymi (np. folią) dzieci mogą się nimi owinąć lub zadzierzgnąć je na głowie i się udusić. Trzymać materiały opakowaniowe z daleka od dzieci.

Bezpieczeństwo techniczne

- ▶ Odkurzacz jest zasilany prądem o napięciu 25,2 V/25,69 V.
Jest on urządzeniem klasy ochronności III .
Oznacza to, że w tym urządzeniu ochrona przed porażeniem elektrycznym jest realizowana przez podłączenie do bezpiecznie niskiego napięcia i nie są w nim wytwarzane napięcia wyższe niż napięcie bezpieczne. Ładowanie odkurzacza odbywa się poprzez ładowarkę klasy ochronności II .
- ▶ Należy porównać dane przyłączeniowe podane na tabliczce znamionowej ładowarki (napięcie sieciowe i częstotliwość) z parametrami sieci elektrycznej. Dane te koniecznie muszą być zgodne. Ładowarka bez żadnych modyfikacji może być zasilana prądem o częstotliwości 50 Hz lub 60 Hz.
- ▶ Gniazdo zasilające musi być zabezpieczone bezpiecznikiem o wartości 16 A lub 10 A.
- ▶ Skontrolować odkurzacz i wszystkie elementy wyposażenia przed użyciem pod kątem widocznych uszkodzeń. Nie używać uszkodzonego odkurzacza ani uszkodzonych elementów wyposażenia.

pl - Wskazówki bezpieczeństwa i ostrzeżenia

- ▶ Elektroszczotka Miele Multi Floor XXL oraz ręczna elektroszczotka Miele Electro Compact (w zależności od modelu) są napędzanymi mechanicznie urządzeniami dodatkowymi, przeznaczonymi specjalnie dla tego odkurzacza Miele. Używanie odkurzacza z inną elektroszczotką/ręczną elektroszczotką firmy Miele lub elektroszczotką/ręczną elektroszczotką innego producenta nie jest dozwolone ze względów bezpieczeństwa.
- ▶ Przed rozpoczęciem użytkowania i przy odkurzaniu należy się upewnić, że spód elektroszczotki Multi Floor i spód ręcznej elektroszczotki Electro Compact (w zależności od modelu) są wolne od zakleszczonych większych odpadków.
- ▶ Przechowywać odkurzacza i wszystkie elementy wyposażenia przy temperaturze otoczenia z zakresu od 0 °C do 45 °C.
- ▶ Odkurzacza można przechowywać wyłącznie na leżąco lub odstawiając go w uchwycie ściennym.
- ▶ Naprawa odkurzacza podczas okresu gwarancyjnego może zostać przeprowadzona wyłącznie przez autoryzowany serwis, ponieważ w przeciwnym razie w przypadku późniejszych uszkodzeń zostaje wyłączona odpowiedzialność gwarancyjna.
- ▶ Naprawy powinny być przeprowadzane wyłącznie przez fachowców autoryzowanych przez firmę Miele. Nieprawidłowo przeprowadzone naprawy mogą być przyczyną poważnych zagrożeń dla użytkownika.

Prawidłowe użytkowanie

- ▶ Nie używać odkurzacza bez filtra wstępnego i filtra pyłu.

pl - Wskazówki bezpieczeństwa i ostrzeżenia

- ▶ Chronić odkurzacz przed kontaktem z otwartym ogniem lub innym źródłem ciepła. Nie rozgrzewać odkurzacza. Nie narażać odkurzacza na bezpośrednie nasłonecznienie.
- ▶ Nie zasysać rozżarzonych lub płonących przedmiotów, jak np. niedopałków lub pozornie wygasłego popiołu ew. węgla.
- ▶ Nie odkurzać żadnych płynów. Czyszczone na mokro lub pianą dywany i wykładziny dywanowe przed odkurzaniem należy pozostawić do całkowitego wysuszenia.
- ▶ Nie odkurzać pyłu z tonera. Toner, używany np. w drukarkach lub kopiarkach, może przewodzić prąd elektryczny.
- ▶ Nie zasysać materiałów lub gazów łatwopalnych lub wybuchowych ani nie odkurzać w miejscach, gdzie są one składowane.
- ▶ Nie dotykać obracającego się walca szczotkowego elektroszczotki Multi Floor i ręcznej elektroszczotki Electro Compact (w zależności od modelu).
- ▶ Nie odkurzać elektroszczotką Multi Floor ani ręczną elektroszczotką Electro Compact (w zależności od modelu) w pobliżu głowy.
- ▶ Unikać zbliżania ssawek do głowy.

Wskazówki bezpieczeństwa i ostrzeżenia dla akumulatora AP10/AP11, ładowarki LG02, uchwytu ściennego SpeedLock LS10 (w zależności od modelu)

Dzieci w gospodarstwie domowym

- ▶ Osoby (w tym dzieci), które ze względu na upośledzenie psychiczne, umysłowe lub fizyczne czy też brak doświadczenia lub niewiedzę nie są w stanie bezpiecznie obsługiwać ładowarki LG02 lub uchwytu ściennego SpeedLock LS10, nie mogą używać tego odkurzacza bez nadzoru lub wskazań osoby odpowiedzialnej.
- ▶ Akumulator AP10/AP11 nie może się dostać w ręce dzieci.
- ▶ Dzieci należy trzymać z daleka od ładowarki LG02 i uchwytu ściennego SpeedLock LS10, chyba że są pod stałym nadzorem.

Bezpieczeństwo techniczne

- ▶ Akumulator AP10/AP11, ładowarka LG02 i uchwyt ścienny Standard lub SpeedLock LS10 są przeznaczone do stosowania z tym odkurzaczem Miele HS23. Używanie tego odkurzacza z innym akumulatorem, inną ładowarką lub innym uchwytem ściennym nie jest dozwolone ze względów bezpieczeństwa.
- ▶ W przypadku zastosowania adaptera wtyczki sieciowej musi on być dopuszczony do pracy ciągłej.
- ▶ Do ładowania akumulatora AP10/AP11 stosować wyłącznie ładowarkę LG02/**xx**.

☐

xx oznacza 01, 02, 03, 04, 05, 06 lub 07, co odpowiada wariantowi ładowarki LG02:

pl - Wskazówki bezpieczeństwa i ostrzeżenia

xx	
01	AT, BE, BG, CH, CL, CZ, DE, DK, EE, ES, FI, FR, GR, HR, HU, IT, KZ, LT, LU, LV, NL, NO, PL, PT, RO, RS, RU, SE, SI, SK, TR, UA, ZA
02	AE, HK, MY, SG
03	BR, CA, JP, MX, US
04	AU, NZ
05	CN
06	KR
07	IE, UK

► Możliwa jest czasowa lub stała praca na autonomicznym lub niezynchronizowanym z siecią systemie zasilania (jak np. mikrosieci, systemy rezerwowe). Warunkiem dla takiej eksploatacji jest, żeby system zasilania odpowiadał specyfikacji EN 50160 lub porównywalnej.

Środki ochronne przewidziane w instalacji domowej i w tym produkcie Miele muszą być skuteczne w swojej funkcji i działaniu również w trybie pracy autonomicznej lub niezynchronizowanej z siecią, albo muszą być zastąpione przez równoważne środki w instalacji (patrz np. VDE-AR-E 2501-2).

► Akumulator AP10/AP11 należy ładować przy temperaturze otoczenia od 10 °C do 40 °C.

► Akumulator AP10/AP11 należy stosować przy temperaturze otoczenia od 0 °C do 45 °C. Przy korzystaniu z akumulatora AP10/AP11 poza tym zakresem temperatur dochodzi do ograniczenia wydajności.

pl - Wskazówki bezpieczeństwa i ostrzeżenia

- ▶ W żadnym wypadku nie używać dalej akumulatora AP10/AP11, gdy zauważy się, że wydobywa się z niego nieprzyjemny zapach, wypływa ciecz, mocno się rozgrzewa lub zmienił kolor albo się zdeformował. Akumulator AP10/AP11 należy wówczas niezwłocznie poddać utylizacji (patrz wskazówka bezpieczeństwa „Utylizacja akumulatora AP10/AP11“ na końcu następnego rozdziału „Prawidłowe użytkowanie“ oraz rozdział „Odpowiedzialność i ochrona środowiska naturalnego“, punkt „Zwrot starych baterii i akumulatorów“).
- ▶ Akumulatory mogą wylać. Unikać kontaktu oczu i skóry ze żrącymi płynami. W razie kontaktu przepłukać wodą i uzyskać pomoc medyczną.
- ▶ Akumulator Li-Ion AP10/AP11 podlega przepisom prawnym dotyczącym produktów niebezpiecznych. Akumulator AP10/AP11 może być transportowany przez użytkownika po drogach bez żadnych dodatkowych wymagań. Przed wysłaniem akumulatora AP10/AP11 należy się skontaktować z serwisem. Wysłać wyłącznie w pełni rozładowany i nieuszkodzony akumulator AP10/AP11. Odizolować metalowe styki przez zaklejenie taśmą klejącą, żeby uniknąć zwarcia. Zapakować akumulator AP10/AP11 w taki sposób, żeby nie poruszał się w opakowaniu.

Prawidłowe użytkowanie

- ▶ Chronić akumulator AP10/AP11 przed upadkiem i nim nie rzucać. Uszkodzony akumulator AP10/AP11 ze względów bezpieczeństwa nie może być dalej użytkowany.
- ▶ Chronić akumulator AP10/AP11 przed kontaktem z otwartym ogniem lub innym źródłem ciepła. Nie rozgrzewać akumulatora AP10/AP11. Nie narażać go na bezpośrednie nasłonecznienie.
- ▶ Nie rozbierać akumulatora AP10/AP11.
- ▶ Nie wywoływać zwarcia akumulatora AP10/AP11, łącząc bieguny celowo lub przypadkowo.
- ▶ Chronić akumulator AP10/AP11 przed kontaktem z płynami.
- ▶ Utylizacja akumulatora AP10/AP11: Wyjąć akumulator AP10/AP11 z odkurzacza. Odizolować metalowe styki przez zaklejenie taśmą klejącą, żeby uniknąć zwarcia. Przekazać akumulator AP10/AP11 do utylizacji poprzez publiczny system zbierania odpadów. Nie wyrzucać akumulatora AP10/AP11 do śmieci domowych.

Czyszczenie

- ▶ Nigdy nie zanurzać odkurzacza ani elementów wyposażenia w wodzie. Odkurzacz i elementy wyposażenia należy czyścić wyłącznie na sucho lub lekko wilgotną ściereczką.
- ▶ Elektroszczotka Multi Floor i ręczna elektroszczotka Electro Compact (w zależności od modelu), PowerUnit i rura ssąca zawierają przewody elektryczne. Złącza elektryczne nie mogą mieć kontaktu z wodą – dlatego czyszczenie tych elementów na mokro jest niedozwolone.

Części zamienne i akcesoria

- ▶ Stosować wyłącznie elementy wyposażenia z logo Miele na opakowaniu. Tylko wtedy producent może zagwarantować bezpieczeństwo.
- ▶ Tylko w przypadku oryginalnych części zamiennych firma Miele może zagwarantować spełnienie wymagań bezpieczeństwa. Uszkodzone podzespoły mogą zostać wymienione wyłącznie na oryginalne części zamienne Miele.

Transport

- ▶ Opakowanie chroni odkurzacz przed uszkodzeniami podczas transportu. Zalecamy zachowanie opakowania do celów transportowych.

pl - Opis urządzenia

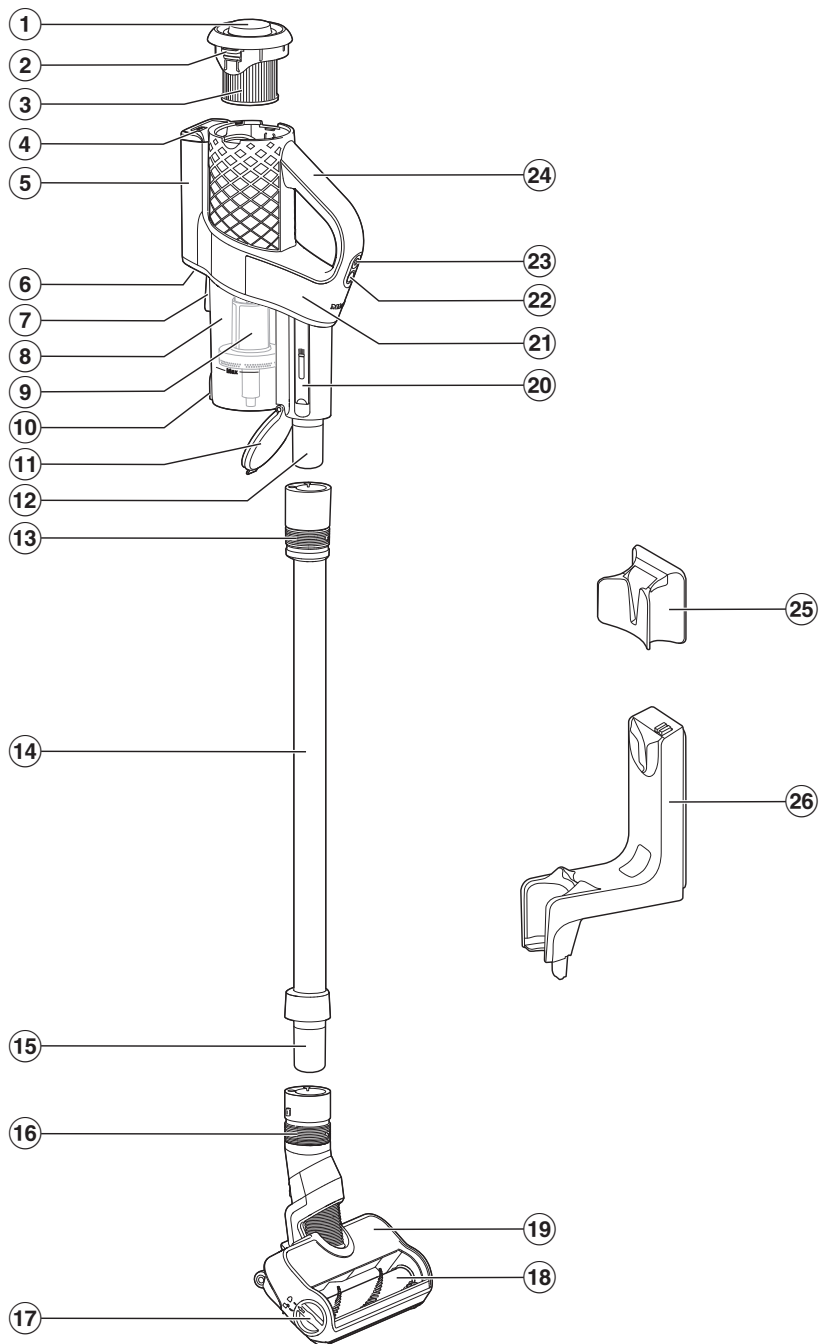

- ① Pokrętko funkcji samoczyszczenia ComfortClean
- ② Odblokowywanie w celu wyjęcia filtra pyłu
- ③ Filtr pyłu
- ④ Wskazanie stanu naładowania akumulatora
- ⑤ Zasobnik akumulatora
- ⑥ Gniazdo ładowania (na spodzie)
- ⑦ Wypustka dla uchwytu ściennego
- ⑧ Pojemnik na kurz
- ⑨ Filtr wstępny
- ⑩ Odblokowywanie kłapy pojemnika na kurz
- ⑪ Kłapa pojemnika na kurz
- ⑫ Króciec PowerUnit
- ⑬ Pierścień przesuwny do odblokowywania PowerUnit
- ⑭ Rura ssąca
- ⑮ Króciec rury ssącej
- ⑯ Pierścień przesuwny do odblokowywania elektroszczotki
- ⑰ Odblokowywanie w celu otwarcia elektroszczotki
- ⑱ Wyjmowany wałek szczotkowy
- ⑲ Elektroszczotka MultiFloor
- ⑳ Narzędzie do czyszczenia
- ㉑ PowerUnit
- ㉒ Regulator mocy ssania
- ㉓ Włącznik/wyłącznik
- ㉔ Uchwyt
- ㉕ Uchwyt ścienny Standard
- ㉖ Uchwyt ścienny SpeedLock

Utylizacja opakowania

Opakowanie służy do manewrowania i chroni urządzenie przed uszkodzeniami podczas transportu. Materiały opakowaniowe zostały specjalnie dobrane pod kątem ochrony środowiska i techniki utylizacji i generalnie nadają się do ponownego wykorzystania.

Zwrot opakowań do obiegu materiałowego pozwala na zaoszczędzenie surowców. Proszę skorzystać z systemu selektywnej zbiórki odpadów i możliwości zwrotu.

Zalecamy zachowanie opakowania do celów transportowych.

Utylizacja starego urządzenia

Przed utylizacją urządzenia należy wyjąć filtr pyłu i wyrzucić go do śmieci domowych.

Urządzenia elektryczne i elektroniczne zawierają wiele cennych materiałów. Zawierają one również określone substancje, mieszaniny i podzespoły, które były wymagane do ich działania i zapewnienia bezpieczeństwa. Wyrzucone do śmieci lub poddane niewłaściwej obróbce mogą zagrażać zdrowiu ludzi oraz środowisku. Dlatego w żadnym razie nie wolno wyrzucać starego urządzenia do śmieci mieszanych.



Zamiast tego należy przekazać stare urządzenie do systemu nieodpłatnego zbierania i utylizacji starych urządzeń elektrycznych i elektronicznych, w punktach prowadzonych przez gminę, sprzedawcę lub firmę Miele. Za usunięcie ewentualnych danych osobowych z utylizowanego urządzenia zgodnie z obowiązującym prawem odpowiada użytkownik. Są Państwo prawnie zobowiązani do usunięcia z urządzenia wszelkich baterii i akumulatorów oraz źródeł światła, które można wyjąć bez zniszczenia i nie są wbudowane do urządzenia na stałe. Należy je dostarczyć do odpowiedniego miejsca zbierania, gdzie zostaną nieodpłatnie przyjęte. Proszę zająć się o to, żeby stare urządzenie było zabezpieczone przed dziećmi do momentu odtransportowania.

Zwrot starych baterii i akumulatorów

Urządzenia elektryczne i elektroniczne zawierają często baterie i akumulatory, które po zużyciu nie mogą trafić do śmieci domowych. Przepisy zobowiązują do wyjęcia z urządzenia starych baterii i akumulatorów, które nie są zamontowane na stałe, i dostarczenia ich do odpowiedniego miejsca zbierania (np. punktu sprzedaży), gdzie mogą zostać nieodpłatnie przyjęte. Odizolować metalowe styki przez zaklejenie taśmą klejącą, żeby uniknąć zwarcia. Baterie i akumulatory potencjalnie zawierają substancje, które mogą zaszkodzić zdrowiu ludzkiemu i środowisku.

Oznaczenie baterii lub akumulatorów zawiera dodatkowe wskazówki, np. baterie zawierające lit są oznaczone za pomocą skrótu „Li-ion“. Przekreślony kontener na odpady oznacza, że baterie i akumulatory w żadnym razie nie mogą trafić do śmieci domowych. Zachęcamy również do zwrócenia uwagi na następującą kwestię: jeśli przekreślony kontener na odpady jest dodatkowo oznaczony jednym lub kilkoma symbolami chemicznymi, baterie lub akumulatory zawierają ołów (Pb), kadm (Cd) i/lub rtęć (Hg).



Stare baterie i stare akumulatory zawierają istotne surowce i mogą zostać wykorzystane ponownie. Oddzielne zbieranie starych baterii i akumulatorów ułatwia postępowanie z nimi i ich recykling.

Odesłania do ilustracji

Rysunki wymienione w poszczególnych rozdziałach są zamieszczone na końcu tej instrukcji użytkownika.

Pierwsze uruchomienie

Składanie odkurzacza (rys. 01)

- Złożyć odkurzacza.

Łączenie PowerUnit i rury ssącej (rys. 02 + 03)

- Włożyć odpowiednio ustawiony króciec PowerUnit w rurę ssącą, aż króciec wyraźnie się zatrzaśnie (rys. 02).
- Przesunąć pierścień przesuwny na rurze ssącej do dołu, gdy elementy mają zostać rozłączone (rys. 03).

Łączenie rury ssącej i elektroszczotki (rys. 04 + 05)

- Włożyć odpowiednio ustawiony króciec rury ssącej w elektroszczotkę, aż króciec wyraźnie się zatrzaśnie (rys. 04).
- Przesunąć pierścień przesuwny na elektroszczotce do dołu, gdy elementy mają zostać rozłączone (rys. 05).

Ogólne wskazówki dotyczące akumulatora

W stanie fabrycznym akumulator nie jest naładowany całkowicie.

Przed pierwszym użyciem należy całkowicie naładować akumulator. Proszę na to przeznaczyć około 3,5 godziny.

Gdy akumulator jest w pełni naładowany, wskazanie stanu naładowania akumulatora na górze na jednostce PowerUnit wyłącza się, żeby zaoszczędzić energię.

Maksymalna pojemność akumulatora zostaje osiągnięta dopiero po ok. piątym naładowaniu i rozładowaniu.

Gdy używa się kompletnie złożonego odkurzacza, można odkurzać nawet do 17 minut.

Jeśli jednak korzysta się z PowerUnit w trybie Solo (patrz rozdział „Obsługa“, punkt „PowerUnit Solo“), można odkurzać nawet do 55 minut.

Czas działania zależy od wybranego poziomu mocy, okładziny podłogowej, przyzwyczajień użytkowych oraz stopnia zabrudzenia systemu filtrów.

Ładowanie akumulatora (bez montażu na ścianie) (rys. 06)

Akumulator można ładować bezpośrednio.

Przed pierwszym ładowaniem akumulatora należy koniecznie przeczytać rozdział „Pierwsze uruchomienie“, punkt „Ogólne wskazówki dotyczące akumulatora“.

- Podłączyć wtyk ładowania dołączonego kabla ładującego do gniazda ładowania na dole z tyłu PowerUnit.
- Podłączyć ładowarkę do gniazda sieciowego.

Rozpoczyna się proces ładowania.

Dalsze informacje można znaleźć w rozdziale „Wskazanie stanu naładowania akumulatora (przy ładowaniu)“.

Ładowanie akumulatora (z montażem na ścianie)

Do montażu na ścianie należy wybrać odpowiednie miejsce w pobliżu wolnego gniazda sieciowego.

W zależności od modelu zakres dostawy urządzenia obejmuje jeden z następujących uchwytów ściennych.

Uchwyt ścienny Standard (rys. 07)

Uchwyt ścienny SpeedLock (rys. 08)

Przed pierwszym ładowaniem akumulatora należy koniecznie przeczytać rozdział „Pierwsze uruchomienie“, punkt „Ogólne wskazówki dotyczące akumulatora“.

Przykręcanie uchwytu ściennego do ściany (rys. 09, 10 + 11)

Do zamocowania uchwytu ściennego dołączone są 2 kołki rozporowe i 2 śruby TORX T20.

Ponadto potrzebna jest wkrętarka akumulatorowa lub wiertarka (średnica wiertła 6 mm).

W zależności od uchwytu ściennego wybrać odległość 106 cm (uchwyt ścienny Standard) lub 96 cm (uchwyt ścienny SpeedLock) od dolnej krawędzi uchwytu ściennego do podłogi (rys. 09).

Do montażu na ścianie należy wybrać odpowiednie miejsce w pobliżu wolnego gniazda sieciowego.

Zwrócić uwagę na to, aby nie uszkodzić żadnych znajdujących się w ścianie przewodów.

- Zamocować uchwyt ścienny Standard (rys. 10) lub płytę montażową uchwytu ściennego SpeedLock (rys. 11) do ściany.

Mocowanie kabla ładującego w uchwycie ściennym Standard (rys. 12 + 13)

- Wsunąć wtyk ładowania kabla ładującego od dołu przez uchwyt ścienny.

- Włożyć wtyk ładowania w uchwyt wtyku i dobrze go docisnąć (rys. 12).
- Założyć pokrywę od góry na płytę montażową, aż pokrywa wyraźnie się zatrzaśnie (rys. 13).

Kabel ładujący jest zamocowany w uchwycie ściennym.

- Włożyć odkurzacze od góry w uchwyt ścienny (rys. 07).
- Podłączyć ładowarkę do gniazda sieciowego.

Rozpoczyna się proces ładowania.

Mocowanie kabla ładującego w uchwycie ściennym SpeedLock (rys. 14, 15 + 16)

Z tyłu uchwytu ściennego znajduje się prowadnica kabla.

- Włożyć dobrze wtyk ładowania kabla ładującego w gniazdko (lewa część rysunku).
- Ułożyć kabel ładujący w prowadnicy kabla (prawa część rysunku) (rys. 14).
- Nasunąć uchwyt ścienny od góry na płytę montażową, aż uchwyt ścienny wyraźnie się zatrzaśnie (rys. 15).

Kabel ładujący jest zamocowany w uchwycie ściennym.

- Włożyć odkurzacze ciasno w uchwyt ścienny (rys. 16).
- Podłączyć ładowarkę do gniazda sieciowego.

Rozpoczyna się proces ładowania.

Wskazanie stanu naładowania akumulatora (przy ładowaniu) (rys. 17)

Stan naładowania akumulatora jest wskazywany u góry na jednostce PowerUnit.

Stan naładowania	Wskazanie	Stan naładowania	Wskazanie
najniższy poziom naładowania	miga po lewej stronie	najwyższy poziom naładowania	wszystkie wskazania świecą
wzrastający poziom naładowania	świeci po lewej stronie, miga po środku	zmniejszający się poziom naładowania	dwa wskazania świecą
dalszy przyrost poziomu naładowania	świeci po lewej stronie i pośrodku, miga po prawej	dalsze zmniejszanie poziomu naładowania	jedno wskazanie świeci
Stan naładowania ok. 91% – 99%	świeci po lewej stronie, pośrodku i po prawej stronie	najniższy poziom naładowania	jedno wskazanie miga
100%	wyłącza się		

Gdy akumulator jest w pełni naładowany, wskazanie stanu naładowania akumulatora wyłącza się, żeby zaoszczędzić energię.

Jeżeli akumulator nie był używany przez dłuższy czas i jest rozładowany, przechodzi on w tryb bezpieczeństwa. Podczas ładowania wskazanie stanu naładowania reaguje wówczas dopiero po upływie około 30–60 minut.

Wskazanie stanu naładowania akumulatora (przy użyciu) (rys. 17)

Stan naładowania akumulatora jest wskazywany u góry na jednostce PowerUnit.

Korzystanie z dostarczonego wyposażenia (rys. 18)

Asortyment Miele do pielęgnacji podłóg oferuje dopasowane elementy wyposażenia do wielu zastosowań specjalnych (patrz rozdział „Wyposażenie dodatkowe“).

- ① **Ssawka pędzlowa**
Element wyposażenia do odkurzenia listew profilowych, przedmiotów zdobionych lub szczególnie delikatnych.
- ② **Ssawka szczelinowa**
Element wyposażenia do odkurzenia zakamarków, szczelin i kątów.
- ③ **Ssawka do tapicerki**
Element wyposażenia do odkurzenia mebli tapicerowanych, materaców i poduszek.

Uchwyt na akcesoria na rurę ssącą (rys. 19)

Na tym uchwycie na akcesoria można umieścić 2 elementy wyposażenia z trzyczęściowego zestawu akcesoriów, żeby mieć je przy sobie przy odkurzaniu.

Elektroszczotka MultiFloor (HX-EB 20) (rys. 20)

W pierwszej kolejności należy przestrzegać wskazówek producenta okładziny podłogowej, dotyczących czyszczenia i pielęgnacji.

⚠ Szkody przez zablokowane odkurzone odpadki.

Odkurzana podłoga może zostać zarysowana.

Proszę się upewnić, że spód elektroszczotki jest wolny od zablokowanych większych odpadków, jak np. skorupy lub kamienie.

Elektroszczotka jest przeznaczona do codziennego odkurzania dywanów, wykładzin podłogowych i niewrażliwych podłóg twardych.

Wskazówka: Do wygodnego odkurzania stopni schodów pokrytych wykładziną dywanową należy zrezygnować z rury ssącej.

Wskazówka: Jeśli ma zostać zebrana większa ilość grubszych odpadków, należy zastosować konstrukcję PowerUnit Solo (patrz rozdział „Obsługa“, punkt „PowerUnit Solo“).

Ręczna elektroszczotka Electro Compact (HX-EC 20) (rys. 21)

(w zależności od modelu)

W pierwszej kolejności należy przestrzegać wskazówek producenta okładziny podłogowej, dotyczących czyszczenia i pielęgnacji.

⚠ Szkody przez zablokowane odkurzone odpadki.

Odkurzana podłoga może zostać zarysowana.

Proszę się upewnić, że spód ręcznej elektroszczotki jest wolny od zablokowanych większych odpadków, jak np. skorupy lub kamienie.

Elektroszczotka nadaje się w szczególności do intensywnego czyszczenia mebli tapicerowanych i foteli samochodowych.

Najlepsze rezultaty sprzątnia na meblach tapicerowanych osiąga się przy zastosowaniu ssawki do tapicerki.

Wskazówka: Do wygodnego odkurzania mebli tapicerowanych lub foteli samochodowych należy zrezygnować z rury ssącej.

Szczotka podłogowa AllFloor (HX-AF 20) (rys. 22)

(w zależności od modelu)

W pierwszej kolejności należy przestrzegać wskazówek producenta okładziny podłogowej, dotyczących czyszczenia i pielęgnacji.

Ta płaska i lekka szczotka podłogowa nadaje się szczególnie do odkurzania pod bardzo płaskimi meblami.

Szczotka uniwersalna (HX-UB) (rys. 23)

(w zależności od modelu)

Do delikatnego odkurzania książek, półek itp.

Rozciągana elastyczna ssawka szczelinowa XL (HX-CNXL) (rys. 24)

(w zależności od modelu)

O zasięgu 60 cm do sprzątnia trudno dostępných miejsc.

Przedłużka węża (HX-FSH 20) (rys. 25)

(w zależności od modelu)

Przedłużka węża może zostać rozciągnięta na maksymalną długość 120 cm. Może ona dodatkowo zostać rozszerzona o rozciąganą elastyczną ssawkę szczelinową.

Obsługa

Wymywanie odkurzacza z uchwyty ściennego Standard (rys. 26)

- Wyjąć odkurzacza do góry z uchwyty ściennego.

Wymywanie odkurzacza z uchwyty ściennego SpeedLock (rys. 27 + 28)

- Wyjąć odkurzacza do przodu z uchwyty ściennego (rys. 27).

Uchwyt ścienny SpeedLock oferuje możliwość komfortowego korzystania z PowerUnit w formie PowerUnit Solo, bez konieczności ręcznego odblokowywania rury ssącej.

- Wyjąć PowerUnit do góry z prowadnicy uchwyty ściennego (rys. 28).

Rura ssąca i elektroszczotka pozostają w uchwycie ściennym.

Włączanie i wyłączanie (rys. 29)

- Gdy akumulator był ładowany bezpośrednio, wyjąć wtyk ładowania z gniazda ładowania na dole z tyłu PowerUnit.

Jeśli przed każdym włączeniem uruchamiana jest funkcja samoczyszczenia ComfortClean, osiąga się najlepsze rezultaty sprzątania (patrz rozdział „Czyszczenie i konserwacja“, punkt „Włączanie funkcji samoczyszczenia ComfortClean“).

- Nacisnąć górny przycisk na uchwycie ①.

Odkurzacz włącza się na niskim poziomie mocy.

Podwyższanie mocy ssania (rys. 30)

- Nacisnąć dolny przycisk na uchwycie.

Zostaje wybrany wyższy poziom mocy, LED świeci.

Ponowne naciśnięcie przycisku spowoduje powrót do niższego poziomu mocy.

PowerUnit Solo (rys. 31)

Do szybkiego i miejscowego odkurzania okruchów lub kłaczek nadaje się jednostka PowerUnit bez rury ssącej i elektroszczotki.

Wskazówka: Taka konstrukcja nadaje się szczególnie do stosowania trzyzęściowego zestawu akcesoriów (patrz rozdział „Korzystanie z dostarczonego wyposażenia“).

Czyszczenie i konserwacja

 Niebezpieczeństwo zranień przez obracający się wałek szczotkowy.

O obracający się wałek szczotkowy można się zranić.

Wyłączać odkurzacza przed każdym czyszczeniem i konserwacją. Zastosować w tym celu włącznik/wyłącznik na uchwycie.

System filtrowania (rys. 32)

- ① Pokrętło
- ② Filtr pyłu
- ③ Pojemnik na kurz
- ④ Filtr wstępny
- ⑤ Kłapa pojemnika na kurz

Włączanie funkcji samoczyszczenia ComfortClean (rys. 33)

Przed każdym opróżnieniem pojemnika na kurz i w przypadku zmniejszenia mocy ssania należy przeprowadzić czyszczenie filtra pyłu.

Dzięki temu odkurzacz od razu osiąga z powrotem najlepszą możliwą wydajność sprzątania.

- Obrócić pokrętkę 3 razy o 180°.

Przy obracaniu występuje hałas, który należy do normalnego sposobu działania funkcji samoczyszczenia ComfortClean.

Opróżnianie pojemnika na kurz (rys. 34)

Opróżnić pojemnik na kurz najpóźniej wtedy, gdy poziom kurzu osiągnie oznaczenie **Max.** w pojemniku na kurz.

Jeśli w pojemniku na kurz nie ma żadnych zabrudzeń niedozwolonych w śmieciach domowych, zawartość można wyrzucić do śmieci domowych.

- Przytrzymać pojemnik na kurz na tyle nisko nad koszem na śmieci, żeby uniknąć nadmiernego wzbijania kurzu.
- Nacisnąć przycisk odblokowywania w dolnej części pojemnika na kurz.

Kłapa otwiera się i kurz wypada z pojemnika.

Jeśli kłaczki, włosy lub większe zabrudzenia nie wypadną, wyjąć do dołu filtr wstępny (patrz następny punkt „Czyszczenie pojemnika na kurz i filtra wstępnego“).

- Zamknąć kłapę pojemnika na kurz aż do wyraźnego zatrzaśnięcia.

Czyszczenie pojemnika na kurz i filtra wstępnego (rys. 35, 36 + 37)

Wyczyścić pojemnik na kurz i filtr wstępny w razie potrzeby.

- Opróżnić pojemnik na kurz nad koszem na śmieci.
- Wyjąć filtr wstępny do dołu (rys. 35).

 Szkody spowodowane błędami czyszczenia.

Filtr wstępny może ulec uszkodzeniu i utracić swoją skuteczność.

Nie myć filtra wstępnego wodą. Do czyszczenia nie używać ostrych ani spiczastych przedmiotów.

- Wyczyścić pojemnik na kurz i filtr wstępny suchą ściereczką lub za pomocą narzędzia do czyszczenia, które jest umieszczone z boku w PowerUnit (rys. 36).
- Włożyć wyczyszczony filtr wstępny do oporu do wyczyszczonego pojemnika na kurz (rys. 37).
- Zamknąć kłapę pojemnika na kurz aż do wyraźnego zatrzaśnięcia.

Czyszczenie filtra pyłu (rys. 33 + 38)

Wyczyścić dokładnie filtr pyłu poza PowerUnit przynajmniej raz na 3 miesiące.

 Szkody spowodowane błędami czyszczenia.

Filtr pyłu może ulec uszkodzeniu i utracić swoją skuteczność.

Nie czyścić filtra pyłu od środka ani za pomocą wody. Do czyszczenia nie używać ostrych ani spiczastych przedmiotów. Nie szczotkować filtra pyłu, także za pomocą dostarczonego narzędzia do czyszczenia.

- Nacisnąć oba przyciski odblokowujące po bokach na pokrywie filtra pyłu i wyjąć filtr pyłu do góry (rys. 38).
- Przytrzymać filtr pyłu nad koszem na śmieci.
- Przytrzymać filtr pyłu za czarną powierzchnię pod zakrętką i obrócić zakrętkę 10 razy o 180° (rys. 33).

Przy obracaniu występuje hałas, który należy do normalnego sposobu działania funkcji samoczyszczenia ComfortClean.

- Ostrożnie ostukać filtr pyłu dolną krawędzią.
- Obracać przy tym lekko filtr pyłu, aby uwolnić zabrudzenia ze wszystkich przestrzeni.
- Założyć wyczyszczony filtr pyłu z powrotem do PowerUnit, aż do wyraźnego zatrzaśnięcia.

Wymienić filtr pyłu (HX-FDF 20) po ok. 3 latach, żeby nadal osiągać najlepsze możliwe rezultaty sprzątania.

Czyszczenie elektroszczotki/ręcznej elektroszczotki (w zależności od modelu) (rys. 39)

- Odłączyć elektroszczotkę/ręczną elektroszczotkę od odkurzacza (rys. 05).
- Ułożyć elektroszczotkę/ręczną elektroszczotkę spodem do góry na płaskiej i czystej powierzchni.
- Przeciąć włókna i włosy, które się nawinęły na wałek szczotkowy, za pomocą nożyczek. Do prowadzenia nożyczek na wałku szczotkowym są wykonane dwa rowki prowadzące (rys. 39).

Rozcięte włókna i włosy zostaną następnie zassane przez odkurzacz przy odkurzaniu.

W razie bardzo silnego zabrudzenia lub blokady można wyjąć i wyczyścić małe kółka jezdne (nie występują w przypadku ręcznej elektroszczotki). W celu ich wyjęcia należy zastosować śrubokręt.

Wymowanie wałka szczotkowego z elektroszczotki (rys. 40)

Wałek szczotkowy można wyjąć z elektroszczotki, żeby usunąć mocno przywarłe zabrudzenia oraz wyczyścić wnętrze elektroszczotki.

- 1 Obrócić strzałkę na uchwycie do wyjmowania z boku na elektroszczotce na symbol .

Wałek szczotkowy jest odblokowany.

- 2 Wyjąć wałek szczotkowy.
- Wyczyścić wałek szczotkowy i usunąć wszystkie uporczywe zabrudzenia z wnętrza elektroszczotki.

Przy silnych zabrudzeniach pomiędzy uchwytem do wyjmowania i wałkiem szczotkowym można zdjąć uchwyt do wyjmowania.

- 3 Obrócić uchwyt do wyjmowania przy lekkim pociągnięciu na tyle, żeby się odblokował.
- Usunąć zabrudzenia.
 - Zablokować wyczyszczony uchwyt do wyjmowania z powrotem w wałku szczotkowym.
 - Wsunąć odpowiednio ustawiony wałek szczotkowy do oporu w elektroszczotkę.

- Zablokować wałek szczotkowy.

Wymywanie wałka szczotkowego z ręcznej elektroszczotki (w zależności od modelu) (rys. 41)

Wałek szczotkowy można wyjąć z ręcznej elektroszczotki, żeby usunąć mocno przywarłe zabrudzenia oraz wyczyścić wewnątrz ręcznej elektroszczotki.

- 1 Odblokować wałek szczotkowy za pomocą monety.
 - 2 Wyjąć wałek szczotkowy.
- Wyczyścić wałek szczotkowy i usunąć wszystkie uporczywe zabrudzenia z wnętrza ręcznej elektroszczotki.

- Złożyć ręczną elektroszczotkę z powrotem w odwrotnej kolejności.

Wymiana akumulatora (rys. 42 + 43)

Przygotować akumulator Li-Ion AP10/AP11 Original Miele.

Przestrzegać wskazówek dotyczących postępowania z akumulatorem i utylizacji akumulatora w rozdziałach „Wskazówki bezpieczeństwa i ostrzeżenia”, „Odpowiedzialność i ochrona środowiska naturalnego” oraz „Pierwsze uruchomienie” (punkt „Ogólne wskazówki dotyczące akumulatora”).

- Wyjąć filtr pyłu z PowerUnit (rys. 38).
- Odblokować ostrożnie pokrywkę zasobnika akumulatora za pomocą płaskiego wkrętaka (rys. 42).
- Odłączyć ostrożnie wtyczkę i wymienić akumulator (rys. 43).
- Założyć z powrotem wtyczkę.
- Zamknąć zasobnik akumulatora i założyć filtr pyłu z powrotem do PowerUnit, aż do wyraźnego zatrzaśnięcia.

Pielęgnacja odkurzacza i akcesoriów

 Niebezpieczeństwo zranień przez obracający się wałek szczotkowy. O obracający się wałek szczotkowy można się zranić. Wyłączać odkurzacz przed każdą pielęgnacją. Zastosować w tym celu włącznik/wyłącznik na uchwycie.

 Niebezpieczeństwo porażenia prądem. Wilgoć na ładowarce zwiększa ryzyko porażenia prądem elektrycznym. Nie zanurzać ładowarki w wodzie.

Przestrzegać specjalnych wskazówek dotyczących czyszczenia filtra wstępnego, filtra pyłu i pojemnika na kurz w rozdziale „Czyszczenie i konserwacja”.

Odkurzacz i wszystkie elementy wyposażenia z tworzyw sztucznych należy czyścić za pomocą dostępnych w handlu środków do czyszczenia tworzyw sztucznych.

 Szkody przez nieodpowiednie środki czyszczące. Wszystkie powierzchnie są wrażliwe na zarysowania. Wszystkie powierzchnie mogą się przebarwić lub zmienić w wyniku kontaktu z nieodpowiednimi środkami czyszczącymi. Nie stosować żadnych środków szorujących, środków do czyszczenia szkła lub zastosowań uniwersalnych, ani żadnych środków pielęgnacyjnych zawierających olej.

Usuwanie problemów

Większość usterek i błędów, do których dochodzi podczas codziennego użytkowania, można usunąć samodzielnie. W wielu przypadkach pozwoli to zaoszczędzić czas i koszty, ponieważ nie ma wówczas potrzeby wzywania serwisu.

Na stronie www.miele.pl/serwis można uzyskać informacje dotyczące samodzielnego usuwania usterek.

Poniższa tabela powinna być pomocna w ustaleniu przyczyn ewentualnych usterek i błędów i ich usunięciu.



Niebezpieczeństwo zranień przez obracający się wałek szczotkowy.

O obracający się wałek szczotkowy można się zranić.

Zawsze wyłączać odkurzacz przed usuwaniem problemów. Zastosować w tym celu włącznik/wyłącznik na uchwycie.

Problem	Przyczyna i postępowanie
Wskazanie stanu naładowania akumulatora przy włączeniu: szybkie miganie po prawej stronie i pośrodku	Błąd temperatury <ul style="list-style-type: none"> ■ Zaczekać ok. 30 minut przed ponownym włączeniem odkurzacza.
Wskazanie stanu naładowania akumulatora przy ładowaniu: szybkie miganie po prawej stronie i pośrodku	Usterka akumulatora <ul style="list-style-type: none"> ■ Wyjąć wtyk ładowania z gniazda ładowania z tyłu PowerUnit, gdy akumulator jest ładowany bez montażu ściennego. ■ Wyjąć odkurzacz z uchwytu ściennego, gdy akumulator jest ładowany w uchwycie ściennym. (rys. 26 + 28). ■ Odczekać ok. 5 minut przed kontynuacją procesu ładowania. Przy ładowaniu i stosowaniu akumulatora bezwzględnie przestrzegać zalecanych temperatur otoczenia, patrz rozdział „Wskazówki bezpieczeństwa i ostrzeżenia“.

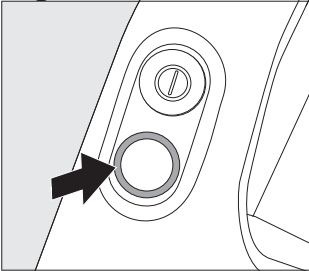
Problem	Przyczyna i postępowanie
<p>Miga LED na uchwycie</p> 	<p>Błąd „Akumulator jest rozładowany“</p> <ul style="list-style-type: none"> ■ Naładować akumulator (patrz rozdział „Pierwsze uruchomienie“, punkt „Ogólne wskazówki dotyczące akumulatora“ i „Ładowanie akumulatora“). <p>Wewnętrzny błąd systemu</p> <ul style="list-style-type: none"> ■ Sprawdzić, czy wszystkie drogi powietrzne są drożne. ■ Wyczyścić pojemnik na kurz, filtr wstępny i filtr pyłu (patrz rozdział „Czyszczenie i konserwacja“). ■ Zaczekać ok. 30 minut przed ponownym włączeniem odkurzacza.
<p>Odkurzacze nie uruchamia się przy włączeniu.</p>	<p>Akumulator nie jest wystarczająco naładowany.</p> <ul style="list-style-type: none"> ■ Naładować akumulator (patrz rozdział „Pierwsze uruchomienie“, punkt „Ogólne wskazówki dotyczące akumulatora“ i „Ładowanie akumulatora“). <p>Nie założono oryginalnego akumulatora Miele.</p> <ul style="list-style-type: none"> ■ Założyć akumulator Original Miele Li-Ion AP10/AP11. <p>Wtyk ładowania jest jeszcze podłączony.</p> <ul style="list-style-type: none"> ■ Wyjąć wtyk ładowania z gniazda ładowania z tyłu PowerUnit, gdy akumulator był ładowany bez montażu ściennego. ■ Wyjąć odkurzacze z uchwytu ściennego, gdy akumulator był ładowany w uchwycie ściennym.
<p>Wydajność sprzątnia jest zła. Zmniejszył się czas pracy akumulatora.</p>	<p>Pojemnik na kurz jest pełny.</p> <ul style="list-style-type: none"> ■ Opróżnić pojemnik na kurz (patrz rozdział „Czyszczenie i konserwacja“, punkt „Opróżnianie pojemnika na kurz“). <p>Pojemnik na kurz/filtr wstępny jest zabrudzony.</p> <ul style="list-style-type: none"> ■ Wyczyścić pojemnik na kurz i filtr wstępny (patrz rozdział „Czyszczenie i konserwacja“, punkt „Czyszczenie pojemnika na kurz i filtra wstępnego“). <p>Filtr pyłu jest zabrudzony.</p> <ul style="list-style-type: none"> ■ Uruchomić czyszczenie filtra pyłu (patrz rozdział „Czyszczenie i konserwacja“, punkt „Włączanie funkcji samoczyszczenia ComfortClean“). ■ Wyczyścić filtr pyłu (patrz rozdział „Czyszczenie i konserwacja“, punkt „Czyszczenie filtra pyłu“). <p>Elektroszczotka jest zabrudzona/zatkana.</p>

Problem	Przyczyna i postępowanie
	<ul style="list-style-type: none"> ■ Wyczyścić elektroszczotkę (patrz rozdział „Czyszczenie i konserwacja“, punkty „Czyszczenie elektroszczotki“ i „Wymywanie wałka szczotkowego z elektroszczotki“). <p>Drogi zasysania są zatkane.</p> <ul style="list-style-type: none"> ■ Wyczyścić wszystkie drogi zasysania. <p>Filtr pyłu jest zużyty.</p> <ul style="list-style-type: none"> ■ Założyć nowy filtr pyłu.
Hałas w czasie pracy zmienia się podczas odkurzania.	<p>Drogi zasysania są zabrudzone.</p> <ul style="list-style-type: none"> ■ Wyczyścić wszystkie drogi zasysania. <p>W zależności od podłoża pobór mocy elektroszczotki jest automatycznie optymalnie ustawiany.</p> <ul style="list-style-type: none"> ■ Hałas jest normalnym objawem pracy odkurzacza.
Elektroszczotka wyłącza się samoczynnie.	<p>Elektroszczotka jest przeciążona, np. na dywanie z wysokim włosiem.</p> <ul style="list-style-type: none"> ■ Wyłączyć odkurzacza i włączyć go z powrotem. Zastosować w tym celu włącznik/wyłącznik na uchwycie.
Wałek szczotkowy się nie obraca.	<p>Wałek szczotkowy jest zabrudzony.</p> <ul style="list-style-type: none"> ■ Wyczyścić wałek szczotkowy (patrz rozdział „Czyszczenie i konserwacja“, punkty „Czyszczenie elektroszczotki“ i „Wymywanie wałka szczotkowego z elektroszczotki“).

Serwis

Na stronie www.miele.pl/serwis można uzyskać informacje dotyczące samodzielnie usuwania usterek i części zamiennych Miele.

Kontakt w przypadku wystąpienia usterek

W razie wystąpienia usterek, których nie można usunąć samodzielnie, proszę powiadomić sprzedawcę Miele lub serwis Miele.

Dane kontaktowe serwisu Miele znajdują się na końcu tego dokumentu.

Gwarancja

Okres gwarancji wynosi 2 lata.

Dalsze informacje można znaleźć w warunkach gwarancji dostarczonych wraz z urządzeniem.

Wyposażenie dodatkowe

W pierwszej kolejności należy przestrzegać wskazówek producenta okładziny podłogowej, dotyczących czyszczenia i pielęgnacji.

Zalecamy stosowanie oryginalnych elementów wyposażenia z logo Miele na opakowaniu. Tylko wtedy mogą być Państwo pewni, że odkurzacz będzie optymalnie korzystał z dostępnej mocy i będą mogły zostać osiągnięte najlepsze możliwe efekty sprzątnia.

Proszę pamiętać, że usterek i uszkodzenia odkurzacza, wynikające z zastosowania takich elementów wyposażenia, które nie są oznaczone logo Miele na opakowaniu, nie są objęte gwarancją urządzenia.

3D4U

Dzięki 3D4U Miele oferuje Państwu możliwość bezpłatnego pobrania wyposażenia dla drukarki 3D (www.miele.pl, Serwis, Części zamienne i akcesoria).

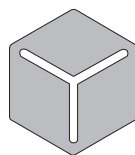

3 D 4 U

Dostępność elementów wyposażenia

Oryginalne wyposażenie Miele można nabyć w sklepie internetowym Miele, w serwisie Miele lub w sklepach specjalistycznych Miele.

Oryginalne elementy wyposażenia Miele można rozpoznać po logo Miele na opakowaniu.

Poszczególne modele są już seryjnie wyposażone w jeden lub kilka z poniższych elementów wyposażenia.

Ręczna elektroszczotka Electro Compact (HX-EC 20)

Do intensywnego czyszczenia siedzeń samochodowych i stopni schodów wyłożonych wykładziną podłogową.

Miękki wałek Hardfloor Care (HX-HCT 20)

Do czyszczenia wrażliwych podłóg twardej.

Założyć miękki wałek Hardfloor Care do elektroszczotki zamiast założonego wałka szczotkowego (patrz rozdział „Czyszczenie i konserwacja“, punkt „Wyjmowanie wałka szczotkowego z elektroszczotki“).

Szczotka podłogowa AllFloor (HX-AF 20)

Płaska szczotka podłogowa do odkurzania pod bardzo płaskimi meblami. Ponadto jest ona cicha, lekka i wyróżnia się bardzo dobrym zbieraniem większych zabrudzeń.

Szczotka uniwersalna (HX-UB)

Do delikatnego odkurzania książek, półek itp.

Rozciągnięta elastyczna ssawka szczelinowa XL (HX-CNXL)

Elastyczna ssawka szczelinowa o zasięgu 60 cm do sprzątania trudno dostępnych miejsc.

Przedłużka węża (HX-FSH 20)

Do zwiększenia zasięgu odkurzania o maksymalnie 120 cm.

Bezpečnostné pokyny a varovné upozornenia	121
Bezpečnostné pokyny a upozornenia pre batériu AP10/AP11, nabíjačku LG02, nástenný držiak SpeedLock LS10 (v závislosti od modelu).....	125
Popis prístroja	130
Udržateľnosť a ochrana životného prostredia	132
Odkazy na zobrazenie	133
Uvedenie do prevádzky	133
Zloženie vysávača	133
Spojenie PowerUnit a saciej trubice	133
Pripojte saciu trubicu a elektrickú kefku	133
Všeobecné pokyny k akumulátoru	133
Nabíjanie akumulátora (bez montáže na stenu)	133
Nabíjanie akumulátora (s montážou na stenu).....	133
Priskrutkujte držiaky na stenu	134
Upevnenie nabíjacieho kábla v držiaku do steny Standard	134
Upevnenie nabíjacieho kábla v držiaku do steny SpeedLock	134
Ukazovateľ stavu nabíjania akumulátora (počas nabíjania)	134
Ukazovateľ stavu nabíjania akumulátora (pri používaní)	135
Použitie dodaného príslušenstva	135
Držiak príslušenstva pre saciu trubicu	135
Elektrická kefa MultiFloor (HX-EB 20)	135
Ručná elektrická kefa Electro Compact (HX-EC 20)	136
Podlahová kefa AllFloor (HX-AF 20)	136
Univerzálna kefa (HX-UB)	136
Vysúvateľná flexibilná hubica na vysávanie škár XL (HX-CNXL)	136
Predĺženie hadice (HX-FSH 20)	136
Obsluha	136
Demontáž vysávača zo štandardného nástenného držiaka	136
Demontáž vysávača z nástenného držiaka SpeedLock	136
Zapnutie a vypnutie	137
Zvýšenie sacieho výkonu	137
PowerUnit Solo	137
Čistenie a údržba	137
Filtračný systém	137
Ovládanie funkcie samočistenia ComfortClean	137
Vyprázdnenie odpadovej nádoby na prach	137
Vyčistite nádobu na prach a predfilter	138
Čistenie jemného prachového filtra	138
Čistenie elektrickej kefy/ručnej elektrickej kefy (podľa modelu)	139

sk - Obsah

Vybratie valca z elektrickej kefy	139
Z ručnej elektrickej kefy (v závislosti od modelu) vyberte valček	139
Výmena batérie	139
Ošetrovanie vysávača a príslušenstva.....	140
Odstrániť problémy	141
Servisná služba.....	144
Kontakt pri poruchách.....	144
Záruka.....	144
Príslušenstvo na dokúpenie.....	144
3D4U	144
Zdroje pre príslušenstvo	144

Tento vysávač zodpovedá predpísaným bezpečnostným predpisom. Nesprávne používanie môže viesť k poškodeniu osôb a vecí.

Pred prvým použitím vysávača si prečítajte návod na použitie. Obsahuje dôležité pokyny pre bezpečnosť, používanie a údržbu vysávača. Tým chránite seba a ostatné osoby a zabránite poškodeniu vysávača.

Na základe normy IEC 60335-1 Miele dôrazne upozorňuje na to, aby ste si bezpodmienečne prečítali a dodržiavali kapitolu „Uvedenie do prevádzky“ ako aj bezpečnostné upozornenia a výstrahy.

Miele nezodpovedá za škody, ktoré vzniknú v dôsledku nedodržania týchto pokynov.

Návod na použitie uschovajte a prenechajte ho prípadnému novému majiteľovi.

Po každom použití, pred každou výmenou príslušenstva a pred každým čistením, údržbou, starostlivosťou, odstraňovaním problémov a porúch vysávač vypnite. Používajte pritom vypínač na rukoväti.

Používanie na stanovený účel

- ▶ Tento vysávač je určený na použitie v domácnosti a v podobnom prostredí. Tento vysávač nie je určený na prevádzku na stavbách.
- ▶ Tento vysávač nie je určený na vonkajšie použitie.
- ▶ Tento vysávač je určený pre bežné vysávanie kobercov, kobercových a nechúlostivých tvrdých podláh.

sk - Bezpečnostné pokyny a varovné upozornenia

- ▶ Tento vysávač je určený na použitie do výšky 4000 metrov nad morom.
- ▶ Používajte vysávač výhradne na vysávanie suchého materiálu. Vysávačom nesmiete vysávať nečistoty z ľudí a zvierat. Všetky ostatné spôsoby použitia, nepovolené prestavby a zmeny sú neprípustné.
- ▶ Osoby, (vrátane detí), ktoré vzhľadom k svojim fyzickým, zmyslovým a psychickým schopnostiam alebo kvôli neskúsenosti alebo neznalosti nie sú schopné vysávač bezpečne obsluhovať, nesmú ho používať bez dohľadu alebo pokynov zodpovednej osoby.

Deti v domácnosti

- ▶ Deti mladšie ako osem rokov sa nesmú samé pohybovať v blízkosti vysávača, iba ak sú pod stálym dozorom.
- ▶ Deti staršie ako 8 rokov môžu vysávač obsluhovať bez dozoru len vtedy, ak im bola jeho obsluha vysvetlená tak, že ho dokážu bezpečne používať. Deti musia byť schopné rozoznať a chápať možné nebezpečenstvo v prípade chybnnej obsluhy.
- ▶ Deti nesmú bez dozoru vysávač čistiť, ani vykonávať jeho údržbu.
- ▶ Dávajte pozor na deti, ktoré sa zdržujú v blízkosti vysávača. Nikdy im nedovoľte, aby sa s vysávačom hrali.
- ▶ Nebezpečenstvo zadusením! Pri hre sa môžu deti zamoťahovať do obalového materiálu (napr. fólií), alebo si tieto navliecť na hlavu a udusiť sa. Odložte obalový materiál z dosahu detí.

Technická bezpečnosť

► Vysávač je prevádzkovaný na 25,2 V / 25,69 V.

Je to prístroj triedy ochrany III .

Je to prístroj s ochranou proti úrazu elektrickým prúdom vďaka pripojeniu na bezpečné malé napätie a vďaka tomu, že sa v ňom nevytvára napätie vyššie ako bezpečné malé napätie. Nabíjanie prebieha pomocou nabíjačky ochrannej triedy II .

► Porovnajte pripojovacie údaje (napätie a frekvenciu) na typovom štítku vysávača s parametrami elektrickej siete. Tieto údaje musia bezpodmienečne súhlasiť. Nabíjačka je bez zmeny vhodná pre 50 Hz a 60 Hz.

► Sieťová zásuvka musí byť istená poistkou 16 A alebo 10 A.

► Pred použitím skontrolujte vysávač a všetky dodané súčasti príslušenstva, či nie sú zjavne poškodené. Poškodený vysávač a poškodené príslušenstvo nepoužívajte.

► Miele elektrická kefa MultiFloor a Miele ručná elektrická kefa Electro Compact (podľa modelu) sú motoricky poháňané doplnkové prístroje, špeciálne pre tieto Miele vysávače. Prevádzkovanie vysávača s inou Miele elektrickou kefou/ručnou elektrickou kefou alebo elektrickou kefou/ručnou elektrickou kefou iného výrobcu nie je z bezpečnostných dôvodov povolené.

► Pred použitím a pri vysávaní zabezpečte, aby na spodnej strane elektrickej kefy MultiFloor a na spodnej strane dokúpiteľnej elektrickej kefy Electro Compact (podľa modelu) neboli vzpričené veľké časti.

sk - Bezpečnostné pokyny a varovné upozornenia

- ▶ Vysávač a všetky súčasti príslušenstva skladujte pri teplote prostredia od 0 °C do 45 °C.
- ▶ Odsávač ukladajte len v polohe ležmo alebo ho umiestnite do nástenného držiaka.
- ▶ Opravu vysávača počas záručnej doby môže vykonávať iba autorizovaná servisná služba Miele, pretože inak pri následných škodách zaniká nárok na záruku.
- ▶ Opravy môže vykonávať len autorizovaný personál firmy Miele. Neodbornými opravami môže byť užívateľ vystavený značnému nebezpečenstvu.

Prevádzkové zásady

- ▶ Vysávač nepoužívajte bez predfiltra a jemného prachového filtra.
- ▶ Vysávač nedávajte do kontaktu s otvoreným ohňom alebo inými zdrojmi tepla. Vysávač nezahrievajte. Nevystavujte vysávač priamemu slnečnému žiareniu.
- ▶ Nevysávajte horiace alebo žeravé predmety ako napr. cigarety alebo zdanlivo vyhasnutý popol, príp. uhlie.
- ▶ Nevysávajte žiadne kvapaliny. Za vlhka čistené alebo šampónované koberce a kobercové podlahy nechajte pred vysávaním úplne vyschnúť.
- ▶ Nevysávajte prach z tonera. Toner, ktorý sa používa napríklad v tlačiarňach alebo kopírkach môže byť elektricky vodivý.
- ▶ Nevysávajte ľahko vznietiteľné alebo výbušné látky alebo plyny a miesta, kde sú takéto látky uskladnené.

- ▶ Nedotýkajte rotujúceho valca elektrickej kefy MultiFloor a ručnej elektrickej kefy Electro Compact (podľa modelu).
- ▶ Elektrickou kefou MultiFloor a ručnou elektrickou kefou Electro Compact (podľa modelu) nevysávajte v blízkosti hlavy.
- ▶ Zabráňte saciemu prúdu priblížiť sa k hlave.

Bezpečnostné pokyny a upozornenia pre batériu AP10/AP11, nabíjačku LG02, nástenný držiak SpeedLock LS10 (v závislosti od modelu)

Deti v domácnosti

- ▶ Osoby (vrátane detí), ktoré vzhľadom k svojim fyzickým, zmyslovým a psychickým schopnostiam alebo kvôli neskúsenosti alebo neznalosti nie sú schopné nabíjačku LG02 alebo nástenný držiak SpeedLock LS10 bezpečne obsluhovať, nesmú ich používať bez dohľadu alebo pokynov zodpovednej osoby.
- ▶ Akumulátor AP10/AP11 sa nesmie dostať do detských rúk.
- ▶ Deti sa smú zdržiavať v blízkosti nabíjačky LG02 a nástenného držiaka SpeedLock LS10 len ak sú pod neustálym dozorom.

Technická bezpečnosť

- ▶ Akumulátor AP10/AP11, nabíjačka LG02 a nástenný držiak Standard alebo SpeedLock LS10 sa používajú pre tento Miele vysávač HS23. Prevádzka tohto vysávača s inou batériou, nabíjačkou alebo nástenným držiakom nie je z bezpečnostných dôvodov povolená.

sk - Bezpečnostné pokyny a varovné upozornenia

▶ Pri používaní sieťového adaptéra musí byť tento povolený pre trvalú prevádzku.

▶ Na nabíjanie batérie AP10/AP11 používajte iba nabíjačku LG02/xx.

▶ K

xx znamená 01, 02, 03, 04, 05, 06 alebo 07, teda variant vašej nabíjačky LG02:

xx	
01	AT, BE, BG, CH, CL, CZ, DE, DK, EE, ES, FI, FR, GR, HR, HU, IT, KZ, LT, LU, LV, NL, NO, PL, PT, RO, RS, RU, SE, SI, SK, TR, UA, ZA
02	AE, HK, MY, SG
03	BR, CA, JP, MX, US
04	AU, NZ
05	CN
06	KR
07	IE, SPOJENÉ KRÁĽOVSTVO

▶ Dočasná alebo trvalá prevádzka sebestačného alebo nie sieťovo synchronizovaného zariadenia na dodávku energie (ako napr. ostrovné siete, back-up systémy) je možná. Predpokladom pre prevádzku je, aby malo zariadenie na dodávku energie údaje v súlade s nariadením EN 50160 prípadne porovnateľné.

Ochranné opatrenia určené pre inštaláciu tohto Miele produktu v domácnosti musia byť zabezpečené aj pre ostrovnú prevádzku alebo nie sieťovú synchronizovanú prevádzku čo sa týka jej funkcie ako aj spôsobu práce, alebo musia byť nahradené rovnocennými opatreniami pri inštalácii. Tak ako je to napríklad popísané v aktuálnom zverejnení VDE-AR-E 2510-2.

- ▶ Akumulátor AP10/AP11 nabíjajte pri teplote prostredia od 10 °C do 40 °C.
- ▶ Akumulátor AP10/AP11 používajte pri teplote prostredia od 0 °C do 45 °C.
Pri používaní akumulátora AP10/AP11 mimo tento rozsah teplôt okolia dochádza k obmedzeniu výkonu.
- ▶ Akumulátor AP10/AP11 v žiadnom prípade ďalej nepoužívajte, ak si všimnete nezvyčajný zápach, vytekanie kvapaliny, silné zahrievanie, zmenu farby alebo deformáciu. Akumulátor AP10/AP11 ihneď zlikvidujte (viď bezpečnostné upozornenia „Likvidácia akumulátorov AP10/AP11“ na konci nasledujúceho odstavca „Správne používanie“ a kapitoly „Udržateľnosť a ochrana životného prostredia“, odstavec „Vrátenie starých batérií a akumulátorov“).
- ▶ Akumulátory a batérie môžu vytiecť. Zabráňte kontaktu očí a pokožky so žieravou kvapalinou. Pri kontakte vypláchnite vodou a vyhľadajte lekársku pomoc.
- ▶ Li-Ion akumulátor AP10/AP11 podlieha nariadeniam zákona o nebezpečnom tovare. Užívateľ môže akumulátor AP10/AP11 prepravovať po ceste bez ďalších podmienok. Skôr ako odošlete akumulátor AP10/AP11, kontaktujte servisnú službu. Posielajte len úplne vybitý a nepoškodený akumulátor AP10/AP11. Kovové kontakty izolujte zalepením lepiacou páskou, aby ste zabránili skratu. Zabalte akumulátor AP10/AP11 tak, aby sa v obale nepohyboval.

Prevádzkové zásady

- ▶ Nenechajte akumulátor AP10/AP11 padnúť a nehádzte ho. Akumulátor AP10/AP11 ktorý spadol, alebo je poškodený sa nesmie z bezpečnostných dôvodov ďalej používať.
- ▶ Nenechávajte akumulátor AP10/AP11 v kontakte s otvoreným ohňom alebo inými zdrojmi tepla. Akumulátor AP10/AP11 nezohrievajte. Nevystavujte vysávač priamemu slnečnému žiareniu.
- ▶ Akumulátor AP10/AP11 nerozoberajte.
- ▶ Úmyselne a ani náhodným spôsobom nespájajte kontakty a neskratujte akumulátor AP10/AP11.
- ▶ Akumulátor AP10/AP11 alebo batérie nedávajte do styku s kvapalinou.
- ▶ Likvidácia akumulátora AP10/AP11: Z vysávača vyberte akumulátor AP10/AP11. Kovové kontakty izolujte zalepením lepiacou páskou, aby ste zabránili skratu. Akumulátor AP10/AP11 zlikvidujte prostredníctvom komunálneho zberného systému. Akumulátor AP10/AP11 nezahadzujte do domového odpadu.

Čistenie

- ▶ Vysávač a jeho príslušenstvo nikdy neponárajte do vody. Vysávač a príslušenstvo čistite len suchou alebo mierne vlhkou handričkou.
- ▶ Elektrická kefa MultiFloor a ručná elektrická kefa Electro Compact (podľa modelu), PowerUnit a sacia rúra obsahujú elektrické vedenie. Zásuvné kontakty sa nesmú dostať do kontaktu s vodou, vlhké čistenie týchto dielov nie je preto povolené.

Príslušenstvo a náhradné diely

- ▶ Používajte len príslušenstvo s logom Miele na obale. Len u nich môže výrobca zaručiť bezpečnosť.
- ▶ Len pri originálnych náhradných dieloch zaručuje Miele, že spĺňajú bezpečnostné požiadavky. Pokazené časti sa smú vymeniť len za originálne náhradné diely.

Preprava

- ▶ Obal chráni vysávač pred poškodením počas prepravy. Odporúčame ponechať si obal na prepravné účely.

sk - Popis prístroja

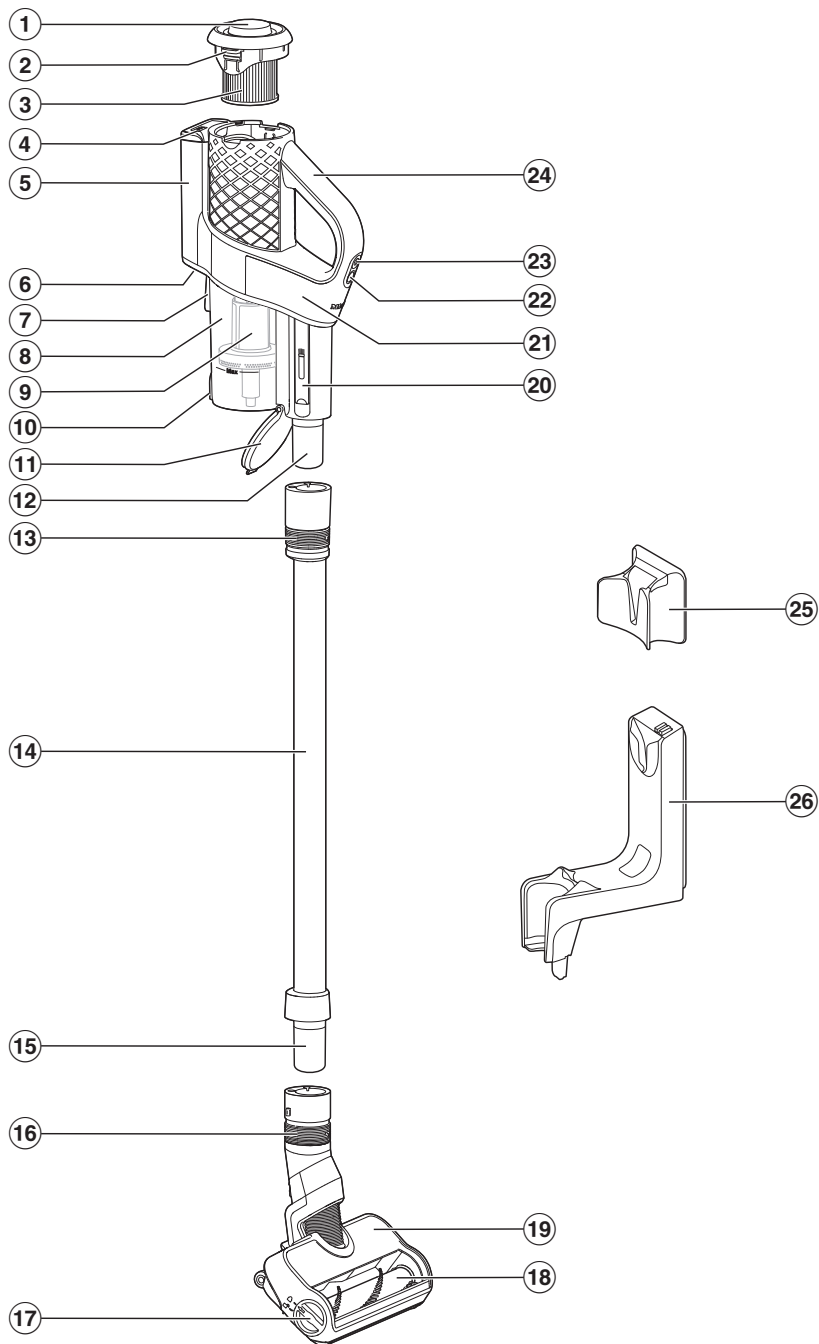

- ① Otočný uzáver samočistiacej funkcie ComfortClean
- ② Uvoľnenie na odstránenie jemného prachového filtra
- ③ Jemný prachový filter
- ④ Ukazovateľ stavu nabitia akumulátora
- ⑤ Priehradka na batérie
- ⑥ Nabíjacia zástrčka (na spodnej strane)
- ⑦ Zariadenie s klipom pre nástenný držiak
- ⑧ Odpadová nádoba na prach
- ⑨ Prefilter
- ⑩ Uvoľnenie klapky nádoby na prach
- ⑪ Kryt odpadovej nádoby na prach
- ⑫ Trysky PowerUnit
- ⑬ Posuvný krúžok na odomknutie jednotky PowerUnit
- ⑭ Sacia trubica
- ⑮ Zásuvka sacieho potrubia
- ⑯ Posuvný krúžok na odblokovanie elektrickej kefy
- ⑰ Odistenie pre otvorenie elektrickej kefy
- ⑱ Vyberateľný valec s kefou
- ⑲ Elektrická kefa MultiFloor
- ⑳ Čistiace náradie
- ㉑ PowerUnit
- ㉒ Volič sacieho výkonu
- ㉓ Prepínač zapnutia/vypnutia
- ㉔ Rukoväť
- ㉕ Štandardný nástenný držiak
- ㉖ Nástenný držiak SpeedLock

Likvidácia obalu

Obal slúži na manipuláciu a chráni prístroj pred poškodením počas prepravy. Obalové materiály boli zvolené s prihliadnutím na aspekty ochrany životného prostredia a možnosti ich likvidácie, sú všeobecne recyklovateľné.

Vrátenie obalového materiálu do materiálového cyklu šetrí suroviny a znižuje množstvo odpadu. Využívajte zberné miesta cenných materiálov a možnosti vrátenia.

Odporúčame ponechať si obal na prepravné účely.

Likvidácia starého prístroja

Pred likvidáciou starého prístroja odstráňte jemný prachový filter a dajte ho do domového odpadu.

Elektrické a elektronické prístroje obsahujú mnohonásobne hodnotné materiály. Obsahujú aj určité látky zmesi a stavebné prvky, ktoré boli potrebné pre ich funkciu a bezpečnosť. V komunálnom odpade ako aj nesprávnou manipuláciou môžu ohroziť ľudské zdravie a škodiť životnému prostrediu. Váš starý prístroj preto nedávajte v žiadnom prípade do komunálneho odpadu.



Na bezplatné odovzdanie a likvidáciu elektrických a elektronických prístrojov využite oficiálne zberné miesto vo vašom bydlisku, u predajcu alebo v Miele. Za vymazanie prípadných osobných údajov na likvidovanom prístroji ste zo zákona zodpovední sami. Zo zákona máte povinnosť vybrať a pritom nezničiť staré batérie a staré akumulátory, ktoré

nie sú pevne uzatvorené v prístroji ako aj lampy, ktoré je možné vybrať bez zničenia. Zaneste ich do vhodnej zberne, kde ich môžete bezplatne odovzdať. Postarajte sa prosím o to, aby bol Váš starý prístroj uložený mimo dosah detí až do doby odvezenia.

Vrátenie starých batérií a starých akumulátorov

Elektrické a elektronické prístroje obsahujú často batérie a akumulátory, ktoré sa ani po ich použití nesmú dostať do domového dopadu. Podľa zákona ste povinný batérie a staré akumulátory, ktoré nie sú pevne pripojené k prístroju vybrať a odovzdať bezplatne na vhodnom zbernom mieste (napr. v obchode). Izolujte kovové kontakty prelepením lepiacou páskou, aby ste zabránili skratu. Batérie a akumulátory môžu obsahovať látky škodlivé ľudskému zdraviu a životnému prostrediu.

Označenia batérií, príp. akumulátora poskytujú ďalšie informácie: napríklad lítiové majú označenie „Li-ion“. Prečiarknutý smetný kôš znamená, že batérie a akumulátory nesmiete v žiadnom prípade odhadzovať do domového odpadu. Musíme Vás upozorniť aj na nasledujúce: Ak je prečiarknutý smetný kôš doplnený jednou alebo viacerými chemickými značkami, tieto obsahujú olovo (Pb), kadmium (Cd) a/alebo ortuť (Hg).



Staré batérie a staré akumulátory obsahujú dôležité suroviny a môžu byť recyklované. Oddelený zber starých batérií a starých akumulátorov uľahčuje ich spracovanie a recykláciu.

Odkazy na zobrazenie

Obrázky uvedené v jednotlivých kapitolách nájdete na rozklápacích stránkach na konci tohoto návodu na použitie.

Uvedenie do prevádzky

Zloženie vysávača (obr. 01)

- Zostavte vysávač.

Spojenie PowerUnit a sacej trubice (obr. 02 + 03)

- Nasadte hubicu PowerUnit umiestnenú v sacom potrubí, kým sa hubica zreteľne nezapojí (obr. 02).
- Ak chcete diely oddeliť, posuňte posuvný krúžok na sacom potrubí smerom nadol (obr. 03).

Pripojte saciu trubicu a elektrickú kefku (obr. 04 + 05)

- Zasuňte hrdlo sacej trubice do elektrickej kefy až kým hrdlo značne nezaklapne (obr. 04).
- Ak chcete oddeliť časti, posuňte posuvný krúžok na elektrickej kefke smerom nadol (obr. 05).

Všeobecné pokyny k akumulátoru

Akumulátor nie je v dodanom stave úplne nabitý.

Akumulátor pred prvým použitím úplne nabite. Naplánujte si na to asi 3,5 hodiny.

Ak je akumulátor plne nabitý, ukazovateľ stavu nabitia akumulátora hore na PowerUnit sa vypne, aby sa šetrila energia.

Maximálna nabíjacia kapacita akumulátora sa dosiahne až po asi piatom nabití a vybití.

Ak použijete kompletne zostavený vysávač, môžete vysávať až 17 minút.

Ak však použijete PowerUnit Solo (pozri kapitolu "Prevádzka", časť "PowerUnit Solo"), môžete vysávať až 55 minút.

Doba prevádzky závisí od zvolenej úrovne výkonu, podlahovej krytiny, spôsobu používania a stupňa znečistenia filtračného systému.

Nabíjanie akumulátora (bez montáže na stenu) (obr. 06)

Batériu môžete nabíjať priamo.

Pred prvým nabíjaním batérie si nezaбудnite prečítať kapitolu "Uvedenie do prevádzky", časť "Všeobecné poznámky k batérii".

- Zasuňte nabíjaciú zástrčku priloženého nabíjacieho kábla do nabíjacej zásuvky v spodnej časti zadnej časti zariadenia PowerUnit.
- Nabíjačku zastrčte do sieťovej zásuvky.

Nabíjanie sa spustí.

Čítajte ďalej v odstavci „Ukazovateľ stavu nabíjania akumulátora“ (pri nabíjaní).

Nabíjanie akumulátora (s montážou na stenu)

Pre montáž na stenu potrebujete vhodné miesto v blízkosti voľnej zásuvky.

V závislosti od modelu je súčasťou vysávača jeden z nasledujúcich nástenných držiakov.

Štandardný nástenný držiak (obr. 07)

Nástenný držiak SpeedLock (obr. 08)

Pred prvým nabíjaním batérie si nezaбудnite prečítať kapitolu "Uvedenie do prevádzky", časť "Všeobecné poznámky k batérii".

Priskrutkujte držiaky na stenu (obr. 09, 10 + 11)

Súčasťou balenia sú 2 hmoždinky a 2 skrutky TORX T20 na upevnenie nástenného držiaka.

Okrem iného potrebujete akumulátorový skrutkovač alebo vŕtačku (priemer vŕtáka 6 mm).

V závislosti od nástenného držiaka zvolte vzdialenosť 106 cm (nástenný držiak Standard) alebo 96 cm (nástenný držiak SpeedLock) od spodného okraja nástenného držiaka k podlahe (obr. 09).

Pre montáž na stenu potrebujete vhodné miesto v blízkosti voľnej zásuvky.

Dbajte na to, aby ste nepoškodili vedenia v stene.

- Pripevnite nástenný držiak Standard (obr. 10) alebo montážnu dosku nástenného držiaka SpeedLock (obr. 11) na stenu.

Upevnenie nabíjacieho kábla v držiaku do steny Standard (obr. 12 + 13)

- Zasuňte nabíjaciu zástrčku nabíjacieho kábla zdola cez nástenný držiak.
- Zasuňte nabíjaciu zástrčku do držiaka zástrčky a pevne ju pritlačte k stránke (obr. 12).
- Zatlačte kryt na nástenný držiak zhora, kým kryt zreteľne nezacvakne na miesto (obr. 13).

Nabíjací kábel je upevnený v nástennom držiaku.

- Umiestnite vysávač do nástenného držiaka zhora (obr. 07).
- Nabíjačku zastrčte do zásuvky.

Nabíjanie sa spustí.

Upevnenie nabíjacieho kábla v držiaku do steny SpeedLock (obr. 14, 15 + 16)

Na zadnej strane nástenného držiaka sa nachádza káblový vodič.

- Pevne zasuňte zástrčku nabíjacieho kábla do zásuvky (ľavá časť obrázka).
- Kábel potiahnite káblovým vedením (pravá časť obrázka) (obr. 14).
- Držiak na stenu nasuňte zhora na montážnu platňu, pokiaľ tento značne nezaklapne (obr. 15).

Nabíjací kábel je upevnený v nástennom držiaku.

- Presne umiestnite vysávač do nástenného držiaka (obr. 16).
- Nabíjačku zastrčte do zásuvky.

Nabíjanie sa spustí.

Ukazovateľ stavu nabíjania akumulátora (počas nabíjania)(obr. 17)

Stav nabíjania akumulátora sa zobrazí hore na PowerUnit.

kapacita nabíjania	zobrazenie
najnižšia nosnosť	bliká vľavo
zvýšenie nosnosti	svieti vľavo, bliká v strede
ďalšie zvýšenie nosnosti	svieti vľavo a v strede, bliká vpravo
Nabitie asi na 91% – 99%	svieti vľavo, v strede a vpravo
100%	vypne sa

Ak je akumulátor plne nabitý, ukazovateľ stavu nabitia sa vypne, aby sa šetrila energia.

Ak nebol akumulátor dlho používaný, dostáva sa do bezpečnostného režimu. Pri nabíjaní reaguje ukazovateľ stavu nabíjania akumulátora až po 30 - 60 minútach.

Ukazovateľ stavu nabíjania akumulátora (pri používaní)(obr. 17)

Stav nabíjania akumulátora sa zobrazí hore na PowerUnit.

kapacita nabíjania	zobrazenie
maximálna nosnosť	rozsvietia sa všetky displeje
klesajúca nosnosť	rozsvietia sa dva displeje
ďalšie zníženie nosnosti	rozsvieti sa jeden indikátor
najnižšia nosnosť	bliká displej

Použitie dodaného príslušenstva (obr. 18)

Sortiment dielov Miele na ošetrovanie podláh ponúka vhodné príslušenstvo pre špeciálne aplikácie (viď kapitola „Príslušenstvo na dokúpenie“).

- ① **Sací štetec**
Príslušenstvo na vysávanie profilových líšt, zdobených alebo vyrezávaných predmetov.
- ② **Hubica na škáry**
Príslušenstvo na vysávanie záhybov, škár a rohov.
- ③ **Hubica na vysávanie čalúneného nábytku**
Príslušenstvo na vysávanie čalúneného nábytku, matracov a vankúšov.

Držiak príslušenstva pre saciu trubicu (obr. 19)

Na tomto držiaku príslušenstva môžete pri vysávaní so sebou nosiť 2 diely trojdielneho príslušenstva.

Elektrická kefa MultiFloor (HX-EB 20) (obr. 20)

V prvom rade sa riadte pokynmi na čistenie a údržbu výrobcu Vašej podlahovej krytiny.

 Poškodenie vzpričeným vysávacím predmetom
Vysávaný povrch sa môže poškriabať. Zabezpečte, aby neboli na spodnej strane elektrickej kefy vzpričené veľké predmety ako napr. črepy alebo kamienky.

Táto elektrická kefa je vhodná pre bežné vysávanie kobercov, kobercových a nechúlostivých tvrdých podláh.

Tip: Ak chcete pohodlne vysávať schody pokryté kobercom, nepoužívajte saciu trubicu.

Tip: Ak by ste niekedy chceli vysávať väčšie množstvo veľkých predmetov, použite zloženie PowerUnit Solo (viď kapitola „Obsluha“, odstavec „PowerUnit Solo“).

Ručná elektrická kefa Electro Compact (HX-EC 20) (obr. 21)

(podľa modelu)

V prvom rade sa riadte pokynmi na čistenie a údržbu výrobcu Vašej podlahovej krytiny.

 Poškodenie vzpričeným vysávaným predmetom.

Vysávaný povrch sa môže poškriabať. Zabezpečte, aby neboli na spodnej strane ručnej elektrickej kefy vzpričené veľké predmety ako napr. črepy alebo kamienky.

Ručná elektrická kefa sa obzvlášť hodí na intenzívne čistenie čalúneného nábytku a autosedačiek.

Najlepší výsledok čistenia čalúneného nábytku dosiahnete, keď použijete hubicu na čalúnenie.

Tip: Ak chcete pohodlne vysávať čalúnený nábytok alebo autosedačky, zložte saciu trubicu.

Podlahová kefa AllFloor (HX-AF 20) (obr. 22)

(podľa modelu)

V prvom rade sa riadte pokynmi na čistenie a údržbu výrobcu Vašej podlahovej krytiny.

Táto plochá a ľahká podlahová kefa je vhodná najmä na vysávanie pod veľmi plochým nábytkom.

Univerzálna kefa (HX-UB) (obr. 23)

(podľa modelu)

Na šetrné vysávanie prachu z kníh, regálov a pod.

Vysúvateľná flexibilná hubica na vysávanie škár XL (HX-CNXL) (obr. 24)

(podľa modelu)

S dosahom 60 cm na čistenie ťažko prístupných miest.

Predĺženie hadice (HX-FSH 20) (obr. 25)

(podľa modelu)

Predĺženie hadice má maximálnu dĺžku 120 cm. Možno ju tiež rozšíriť pomocou výsuvnej flexibilnej štrbinovej hubice.

Obsluha

Demontáž vysávača zo štandardného nástenného držiaka (obr. 26)

- Odstráňte vysávač smerom nahor z nástenného držiaka.

Demontáž vysávača z nástenného držiaka SpeedLock (obr. 27 + 28)

- Odstráňte vysávač dopredu z nástenného držiaka (obr. 27).

Nástenný držiak SpeedLock ponúka možnosť pohodlne používať jednotku PowerUnit ako PowerUnit Solo bez toho, aby ste ju museli ručne odomykať z odsávacej trubice.

- Odstráňte PowerUnit smerom nahor z vodiaceho prvku nástenného držiaka (obr. 28).

Sacia trubica a elektrická kefa zostávajú v nástennom držiaku.

Zapnutie a vypnutie (obr. 29)

- Ak ste batériu nabíjali priamo, vytiahnite nabíjaciu zástrčku z nabíjacej zásuvky v spodnej časti zadnej časti jednotky PowerUnit.

Ak pred každým zapnutím spustíte funkciu samočistenia ComfortClean, dosiahnete najlepší výsledok čistenia (pozri kapitolu "Čistenie a údržba", časť "Prevádzka funkcie samočistenia ComfortClean").

- Stlačte horné tlačidlo na rukoväti ①.

Vysávač sa zapne v najnižšom stupni výkonu.

Zvýšenie sacieho výkonu (obr. 30)

- Stlačte spodné tlačidlo na rukoväti.

Pri výbere vyššej úrovne výkonu sa rozsvieti kontrolka LED.

Opätovným stlačením tlačidla sa vrátite na nízku úroveň výkonu.

PowerUnit Solo (obr. 31)

Pre rýchle a cielené vysávanie omrvín alebo žmolkov je vhodná PowerUnit bez saciej trubice a elektrickej kefy.

Tip: Táto zostava je vhodná obzvlášť pre nasadenie trojdielneho príslušenstva (viď kapitola „Použitie dodaného príslušenstva“).

Čistenie a údržba

 Nebezpečenstvo poranenia rotujúcim valcom s kefou.

Na rotujúcich valcoch kefy sa môžete poraniť.

Pred každým čistením a ošetrením vypnite vysávač. Používajte pritom vypínač na rukoväti.

Filtračný systém (obr. 32)

- ① Otočný uzáver
- ② Jemný prachový filter
- ③ Odpadová nádoba na prach
- ④ Prefilter
- ⑤ Kryt odpadovej nádoby na prach

Ovládanie funkcie samočistenia ComfortClean (obr. 33)

Pred každým vyprázdnením odpadovej nádoby na prach a pri klesajúcom sacom výkone spustíte medzičistenie jemného prachového filtra.

Vďaka tomu vysávač okamžite dosiahne opäť najlepší možný výsledok čistenia.

- Otočte otočný uzáver 3-krát o 180°.

Pri otáčaní vzniká hluk, ktorý je súčasťou bežnej činnosti samočistiacej funkcie ComfortClean.

Vyprázdnenie odpadovej nádoby na prach (obr. 34)

Odpadovú nádobu na prach vyprázdnite najneskôr vtedy, keď prach dosiahne značenie **Max.** v odpadovej nádobe na prach.

Obsah môžete zlikvidovať s domovým odpadom, ak neobsahuje nečistoty zakázané likvidovať v domovom odpade.

- Odpadovú nádobu na prach držte čo najhlbšie nad odpadkovým košom, aby sa rozviriło čo najmenej prachu.
- Zatlačte odštvovacie tlačidlo dole na odpadovej nádobe na prach .

Klapka sa otvorí a prach vypadne.

Ak nevypadnú chumáče prachu, vlasy alebo iné veľké predmety, zložte smerom hore predfilter (viď nasledujúci odstavec „Čistenie predfiltera a jemného prachového filtra“).

- Zatvorte klapku odpadovej nádoby na prach až do značného zaklapnutia.

Vyčistite nádobu na prach a predfilter (obr. 35, 36 + 37)

Odpadovú nádobu na prach a predfilter čistite podľa potreby.

- Odpadovú nádobu na prach vyprázdňte nad odpadkovým košom.
- Vyberte predfilter smerom hore (obr. 35).

 Poškodenia nevhodným čistením.

Predfilter sa môže poškodiť a stratiť svoju účinnosť.

Nečistite predfilter vodou. Nepoužívajte pri čistení žiadne ostré alebo špicaté predmety.

- Nádobu na prach a predfilter čistite suchou handričkou alebo čistiacim nástrojom umiestneným v bočnej časti zariadenia PowerUnit (obr. 36).
- Vyčistený predfilter vložte do vyčistenej nádoby na prach tak ďaleko, ako to pôjde (obr. 37).
- Zatvorte klapku odpadovej nádoby na prach až do značného zaklapnutia.

Čistenie jemného prachového filtra (obr. 33 + 38)

Jemný prachový filter mimo jednotky PowerUnit dôkladne vyčistíte aspoň raz za 3 mesiace.

 Poškodenia nevhodným čistením.

Jemný prachový filter sa môže poškodiť a stratiť svoju účinnosť.

Jemný prachový filter nečistite zvnútra a nečistite ho vodou. Nepoužívajte pri čistení žiadne ostré alebo špicaté predmety. Jemný prachový filter nečistite kefou, a to ani priloženým čistiacim nástrojom.

- Stlačte dve uvoľňovacie tlačidlá na bočnej strane krytu jemného prachového filtra a vyberte jemný prachový filter smerom nahor (obr. 38).
- Jemný prachový filter držte nad odpadkovým košom.
- Podržte jemný prachový filter za čiernu plochu pod otočným uzáverom a otočte otočným uzáverom 10-krát o 180 (obr. 33).

Pri otáčaní vzniká hluk, ktorý je súčasťou bežnej činnosti samočistiacej funkcie ComfortClean.

- Vyklepte ho opatrne za gumený spodný okraj.
- Jemný prachový filter pritom mierne otočte, aby sa mohla špina uvoľniť z každého medzipriestoru.
- Vymeňte vyčistený jemný prachový filter do jednotky PowerUnit, kým zreteľne nezacvakne na svoje miesto.

Jemný prachový filter (HX-FDF 20) asi po 3 rokoch vymeňte, aby ste dosiahli najlepší možný výsledok čistenia.

Čistenie elektrickej kefy/ručnej elektrickej kefy (podľa modelu) (obr. 39)

- Odpojte elektrickú kefu/ručnú elektrickú kefu od vysávača (obr. 05).
- Položte elektrickú kefu/ručnú elektrickú kefu spodnou stranou smerom hore na rovnú, čistú plochu.
- Nožničkami rozstrihnite nite a vlasy, ktoré sa omotali okolo kefového valca. Na vedenie nožníc sú do kefového valca vyrezané dve vodiace drážky (obr. 39).

Rozstrihnuté nite a vlasy sa nakoniec vyjmú vysávačom.

Ak sú malé pojazdné kolieska veľmi znečistené alebo zablokované, môžete ich zložiť a vyčistiť (nie je pri ručnej elektrickej kefe). Na zloženie použite skrutkovač s plochou čepelou.

Vybratie valca z elektrickej kefy (obr. 40)

Kefový valec môžete zložiť z elektrickej kefy, aby ste odstránili veľké nečistoty a vyčistili vnútro elektrickej kefy.

- 1 Otočte šípku na odnímateľnej rukoväti na boku elektrickej kefy na symbol .

Štetcový valec je odblokovaný.

- 2 Vyberte kefový valec.
- Kefový valec vyčistíte a odstránite všetky pevne uchytené nečistoty z vnútra elektrickej kefy.

Ak je medzi odoberacím držadlom a kefovým valcom veľa nečistôt, môžete odoberacie držadlo uvoľniť.

- 3 Ľahkým ťahom otáčajte demontážnou rukoväťou, kým sa neodomkne.

- Nečistoty odstráňte.
- Zaisťte vyčistenú odoberateľnú rukoväť späť do valca kefy.
- Zatlačte valček kefy tak ďaleko, ako to len pôjde, do elektrickej kefy.
- Uzamknite štetcový valec.

Z ručnej elektrickej kefy (v závislosti od modelu) vyberte valček (obr. 41)

Na odstránenie odolných nečistôt a vyčistenie vnútorného priestoru ručnej elektrickej kefy môžete z ručnej elektrickej kefy vybrať kefový valček.

- 1 Odomknite štetcový valec mincou.
- 2 Vyberte kefový valec.

- Kefový valec vyčistíte a odstránite všetky pevne uchytené nečistoty z vnútra ručnej elektrickej kefy.
- Ručnú elektrickú kefu opätovne zostavte v opačnom poradí.

Výmena batérie (obr. 42 + 43)

Pripravte si originálny Li-Ion akumulátor Miele AP10/AP11.

Dodržiňte pokyny pre manipuláciu s akumulátormi a ich likvidáciu podľa kapitoly „Bezpečnostné pokyny a varovné upozornenia“, „Udržateľnosť a ochrana životného prostredia“ a „Uvedenie do prevádzky“ (odstavec „Všeobecné pokyny pre akumulátor“).

- Vyberte jemný prachový filter zo zariadenia PowerUnit (obr. 38).
- Opatrne odomknite kryt priestoru pre batérie pomocou plochého skrutkovača (obr. 42).
- Opatrne odpojte konektor a vymeňte batériu (obr. 43).

- Presne zasunite konektor.
- Zatvorte priehradku na batérie a vložte jemný prachový filter do jednotky PowerUnit, kým zreteľne nezacvakne na svoje miesto.

Ošetrovanie vysávača a príslušenstva

 Nebezpečenstvo poranenia rotujúcim valcom s kefou.

Na rotujúcich valcoch kefy sa môžete poraniť.

Pred každým ošetrovaním vypnite vysávač. Používajte pritom vypínač na rukoväti.

 Nebezpečenstvo úrazu sieťovým napätím.

Vlhkosť v nabíjačke znamená nebezpečenstvo úrazu elektrickým prúdom. Nabíjačku nikdy neponárajte do vody.

Dodržiavajte špeciálne pokyny na čistenie predfiltra, jemného prachového filtra a nádoby na prach uvedené v kapitole "Čistenie a starostlivosť".

Vysávač a všetky diely príslušenstva z umelých hmoty môžete ošetrovať bežným čistiacim prostriedkom na umelé hmoty.

 Poškodenie nevhodnými čistiacimi prostriedkami.

Všetky povrchy sú citlivé na poškrabanie. Všetky povrchy sa môžu zafarbiť alebo zmeniť, ak prídu do styku s nevhodnými čistiacimi prostriedkami.

Nepoužívajte drhúce prostriedky, čistiace prostriedky na sklo alebo univerzálne čistiace prostriedky a prostriedky na ošetrovanie s obsahom oleja.

Odstrániť problémy

Väčšinu porúch a chýb, ku ktorým dochádza pri dennej prevádzke môžete sami odstrániť. V mnohých prípadoch môžete ušetriť čas a peniaze, pretože nemusíte volať servisnú službu.

Pod www.miele.com/service získate informácie ako môžete sami odstrániť poruchy.

Nasledujúce tabuľky vám majú pomôcť nájsť príčinu poruchy alebo chyby a odstrániť ich.

 **Nebezpečenstvo poranenia rotujúcim valcom s kefou.**

Na rotujúcich valcoch kefy sa môžete poraniť.

Pred každým odstraňovaním problému vypnite vysávač. Používajte pritom vypínač na rukoväti.

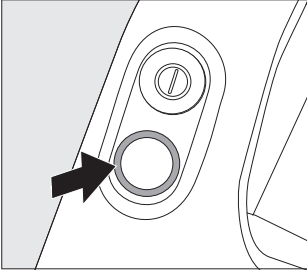
Problém	Príčina a odstránenie
Zobrazenie stavu nabitia batérie pri zapnutí: Rýchle blikanie vľavo a v strede	<p>Teplotná chyba</p> <ul style="list-style-type: none"> ■ Počkajte asi 30 minút pokým vysávač opäť zapnete.
Ukazovateľ stavu nabitia batérie počas nabíjania: Rýchle blikanie vpravo a v strede	<p>Chyba batérie</p> <ul style="list-style-type: none"> ■ Pri nabíjaní batérie bez montáže na stenu vytiahnite nabíjaciu zástrčku z nabíjacej zásuvky na zadnej strane jednotky PowerUnit. ■ Pri nabíjaní batérie v nástennom držiaku vyberte vysávač z nástenného držiaka. (obr. 26 + 28). ■ Pred pokračovaním v nabíjaní počkajte asi 5 minút. Pri nabíjaní a používaní batérie vždy dodržiavajte predpísané teploty prostredia, viď kapitola „Bezpečnostné pokyny a upozornenia“.
LED dióda na rukoväti bliká 	<p>Chyba "Batéria je vybitá"</p> <ul style="list-style-type: none"> ■ Nabite batériu (pozri kapitolu "Uvedenie do prevádzky", časti "Všeobecné poznámky k batérii" a "Nabíjanie batérie"). <p>Interná chyba systému</p> <ul style="list-style-type: none"> ■ Skontrolujte, či sú všetky sacie cesty voľné. ■ Vyčistite odpadovú nádobu na prach, predfilter a jemný prachový filter (viď kapitola „Čistenie a starostlivosť“). ■ Počkajte asi 30 minút pokým vysávač opäť zapnete.

Problém	Príčina a odstránenie
Pri zapnutí sa vysávač nerozbehne.	<p>Nie je dostatočne nabitý akumulátor.</p> <ul style="list-style-type: none"> ■ Nabite batériu (pozri kapitolu "Uvedenie do prevádzky", časti "Všeobecné poznámky k batérii" a "Nabíjanie batérie").
	<p>Nie je založený originálny Miele akumulátor.</p> <ul style="list-style-type: none"> ■ Založte originálny Li-Ion akumulátor Miele AP10/AP11.
	<p>Nabíjacia zástrčka je ešte zasunutá.</p> <ul style="list-style-type: none"> ■ Pri nabíjaní batérie bez montáže na stenu vyťahnite nabíjajúcu zástrčku z nabíjacej zásuvky na zadnej strane jednotky PowerUnit. ■ Pri nabíjaní batérie v nástennom držiaku vyberte vysávač z nástenného držiaka.
Čistiaci výkon je slabý. Výdrž batérie sa skrúti.	<p>Odpadová nádoba na prach je plná.</p> <ul style="list-style-type: none"> ■ Vyprázdňte nádobu na prach (pozri kapitolu "Čistenie a údržba", časti "Vyprázdnenie nádoby na prach").
	<p>Nádoba na prach/predfilter sú znečistené.</p> <ul style="list-style-type: none"> ■ Vyčistite nádobu na prach a predfilter (pozri kapitolu "Čistenie a údržba", časť "Čistenie nádoby na prach a predfiltra").
	<p>Jemný prachový filter je znečistený.</p> <ul style="list-style-type: none"> ■ Spustíte priebežné čistenie jemného prachového filtra (pozri kapitolu "Čistenie a údržba", časť "Prevádzka samočistiacej funkcie ComfortClean"). ■ Vyčistite jemný prachový filter (vid' kapitola „Čistenie a starostlivosť“odstavec „Čistenie jemného prachového filtra“).
	<p>Elektrická kefa je znečistená/upchatá.</p> <ul style="list-style-type: none"> ■ Vyčistite elektrickú kefu (vid' kapitola „Údržba“, odstavec „Čistenie elektrickej kefy“ a „Vybratie valca z elektrickej kefy“).
	<p>Sú upchané sacie cesty.</p> <ul style="list-style-type: none"> ■ Vyčistite všetky sacie cesty.
	<p>Je opotrebovaný jemný prachový filter.</p> <ul style="list-style-type: none"> ■ Nasadte nový jemný prachový filter.

Problém	Príčina a odstránenie
Počas vysávania sa mení prevádzkový zvuk.	Sacie cesty sú znečistené. ■ Vyčistite všetky sacie cesty.
	Podľa vysávaného povrchu sa výkon elektrickej kefy automaticky optimálne nastaví, čo môže spôsobiť zmenu prevádzkového zvuku. ■ Zvuk patrí k normálnym funkciám vysávača.
Elektrická kefa sa samostatne vypína.	Elektrická kefa je preťažená, napr. na koberci s vysokým vlasom. ■ Vypnite vysávač a opäť ho zapnite. Používajte pritom vypínač na rukoväti.
Netočí sa kefový valec.	Kefový valec je znečistený alebo opotrebovaný. ■ Vyčistite valec elektrickej kefy (viď kapitola „Čistenie elektrickej kefy“ a „Vybratie valca z elektrickej kefy“).

Servisná služba

Pod www.miele.com/service získate informácie ako môžete sami odstrániť poruchy a o Miele náhradných dieloch.

Kontakt pri poruchách

Pri poruchách, ktoré neviete sami odstrániť informujte Vášho špecializovaného predajcu Miele alebo servisnú službu Miele.

Kontaktné údaje servisnej služby Miele nájdete na konci tohto dokumentu.

Záruka

Záručná doba je 2 roky.

Ďalšie informácie nájdete na dodaných záručných podmienkach.

Príslušenstvo na dokúpenie

V prvom rade sa riadte pokynmi na čistenie a údržbu výrobcu Vašej podlahovej krytiny.

Odporúčame používať originálne príslušenstvo s logom Miele na obale. Len tak možno optimálne využiť sací výkon vysávača a dosiahnuť najlepší možný výsledok čistenia.

Uvedomte si prosím, že na poruchy a poškodenie vysávača, ktorých príčinou je použitie príslušenstva neoznačeného na obale Miele logom sa nevzťahuje záruka.

3D4U

Pod označením 3D4U ponúka Miele okrem iného zadarmo na stiahnutie príslušenstvo pre 3D tlačiareň (www.miele.sk, servis, náhradné diely & príslušenstvo).

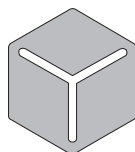

3 D 4 U

Zdroje pre príslušenstvo

Miele originálne diely môžete objednať cez Miele internet, Miele servisnú službu alebo zakúpiť u Vášho špecializovaného predajcu Miele.

Originálne príslušenstvo Miele spoznáte podľa loga Miele na obale.

Jednotlivé modely sú už sériovo vybavené jednou alebo viacerými z nasledujúcich súčastí príslušenstva.

Ručná elektrická kefa Electro Compact (HX-EC 20)

Pre intenzívne čistenie autosedačiek a schodišť pokrytým kobercom.

Mäkký valec Hardfloor Care (HX HC 20)

Na čistenie citlivých tvrdých podláh.

Nasad'te do elektrickej kefy mäkký valec Hardfloor Care miesto použitého kefového valca (viď kapitola „Čistenie a starostlivosť“, odstavec „Vybratie valca z elektrickej kefy“).

Podlahová kefa AllFloor (HX-AF 20)

Plochá podlahová kefa na vysávanie pod veľmi plochým nábytkom. Je tiež tichý, ľahký a vyznačuje sa veľmi dobrým zberom hrubých nečistôt.

Univerzálna kefa (HX-UB)

Na šetrné vysávanie prachu z kníh, regálov a pod.

Vysúvateľná flexibilná hubica na vysávanie škár XL (HX-CNXL)

Flexibilná štrbinová hubica s dosahom 60 cm na čistenie ťažko prístupných miest.

Predĺženie hadice (HX-FSH 20)

Na predĺženie polomeru vysávania o maximálne 120 cm.

tr - İçindekiler

Güvenlik Talimatları ve Uyarılar	148
AP10/AP11 akü, LG02 şarj cihazı, SpeedLock LS10 duvar aparatı (modele bağlı) için güvenlik talimatları ve uyarılar	152
Cihazın Tanıtımı	157
Sürdürülebilirlik ve çevre koruma	159
Şekil Referansları	160
İlk çalıştırma	160
Elektrikli süpürge için parçalarının birleştirilmesi	160
PowerUnit ve çekiş borusunun bağlanması	160
Çekiş borusunun ve elektrikli fırçanın birbirlerine bağlanması	160
Aküye ilişkin genel bilgiler.....	160
Akünün şarj edilmesi (duvar montaj aparatı olmadan)	160
Akünün şarj edilmesi (duvar aparatıyla)	160
Duvar aparatının duvara vidalanması	161
Şarj kablosunun standart duvar aparatına takılması	161
Şarj kablosunun SpeedLock duvar aparatına takılması	161
Akü şarj durumu göstergesi (şarj sırasında)	161
Akü şarj durumu göstergesi (kullanım sırasında)	162
Birlikte teslim edilen aksesuarların kullanımı	162
Çekiş borusu için aksesuar askısı	162
Multifloor elektrikli fırça (HX-EB 20)	162
Electro Compact elektrikli el fırçası (HX-EC 20)	163
AllFloor zemin fırçası (HX-AF 20)	163
Üniversal fırça (HX-UB)	163
Uzatılabilir esnek XL dar aralık ucu (HX-CNXL)	163
Uzatma hortumu (HX-FSH 20)	163
Kullanım	163
Elektrikli süpürge için standart duvar aparatından çıkarılması	163
Elektrikli süpürge için SpeedLock duvar aparatından çıkarılması	163
Cihazın gücünün açılması ve kapatılması	164
Çekiş gücünün yükseltilmesi	164
PowerUnit Solo	164
Temizlik ve bakım	164
Filtre sistemi	164
ComfortClean otomatik temizleme fonksiyonunun etkinleştirilmesi.....	164
Toz haznesinin boşaltılması	164
Toz haznesinin ve ön filtrenin temizlenmesi	165
İnce toz filtresinin temizlenmesi	165
Elektrikli fırçanın/elektrikli el fırçasının (modele bağlı) temizlenmesi	166

Silindir fıranın elektrikli fıradan sklmesi	166
Silindir fıranın elektrikli el fırasından ıkarılması (modele baėlı)	166
Aknn deėiřtirilmesi	166
Elektrikli sprgenin ve aksesuarların bakımı	167
Sorunların giderilmesi	168
Mřteri Hizmetleri	171
Garanti	171
Sonradan satın alınabilen aksesuarlar	171
3D4U	171
Aksesuar tedarikileri	171

tr - Güvenlik Talimatları ve Uyarılar

Bu elektrikli süpürge öngörülen güvenlik şartlarına uygundur. Usulüne uygun olmayan kullanım bedensel yaralanmalara ve maddi hasarlara sebep olabilir.

Elektrikli süpürgeyi ilk kez kullanmadan önce kullanım kılavuzunu okuyunuz. Kullanım kılavuzu elektrikli süpürge için güvenlik, kullanım ve bakımına ilişkin önemli bilgiler vermektedir. Bu bilgiler sayesinde kendinizi ve başkalarını korur ve oluşabilecek zararların önüne geçersiniz.

IEC 60335-1 standardı uyarınca Miele, “İlk çalıştırma” bölümünün ve güvenlik talimatları ve uyarılarının mutlaka okunması ve bunlara uyulması gerektiğine önemle dikkat çeker.

Miele bu talimatlara uyulmamasından kaynaklanan zararlardan sorumlu tutulamaz.

Kullanım kılavuzunu saklayınız ve cihazın sizden sonraki sahibine veriniz.

Elektrikli süpürgeyi her kullanımdan sonra, her aksesuar değişiminden ve her bir bakım, temizlik, arıza giderme ve hata düzeltme işleminden önce daima kapatınız. Bunun için tutacaktaki Açma/Kapama düğmesini kullanınız.

Kullanım Kuralları



- ▶ Bu elektrikli süpürge evde ve ev benzeri ortamlarda kullanılmak üzere tasarlanmıştır. Bu elektrikli süpürge inşaatlarda kullanıma uygun değildir.
- ▶ Bu elektrikli süpürge dış alanlarda kullanılmak üzere tasarlanmamıştır.
- ▶ Bu elektrikli süpürge günlük kullanımda halıların, halı kaplı ve dayanıklı sert zeminlerin temizliği için uygundur.

- ▶ Bu elektrikli süpürge deniz seviyesinden en fazla 4000 m yükseklikte kullanılabilir.
- ▶ Elektrikli süpürgeyi sadece kuru maddeleri çekmek için kullanınız. İnsanlar veya hayvanlar üzerinde kullanılmamalıdır. Tüm diğer kullanım şekillerine, izin verilmeyen modifikasyonlara ve değişikliklere izin verilmez.
- ▶ Fiziksel, algısal veya ruhsal kapasiteleri ya da tecrübesizlikleri veya bilgisizlikleri dolayısıyla elektrikli süpürgeyi güvenli bir şekilde kullanamayacak (çocuklar dahil) kişiler bu elektrikli süpürgeyi bir sorumlunun gözetimi veya talimatları olmaksızın kullanmamalıdır.

Evdeki Çocuklar

- ▶ 8 yaşından küçük çocuklar sürekli gözetim altında olmadıkları müddetçe elektrikli süpürgeден uzak tutulmalıdır.
- ▶ Çocuklar ancak 8 yaşından itibaren ve sadece güvenli bir şekilde kullanabilmeleri için gerekli bilgiler kendilerine verildikten sonra elektrikli süpürgeyi gözetimsiz olarak kullanabilirler. Çocukların hatalı bir kullanımın olası tehlikelerini tanıyabilmeleri ve anlayabilmeleri gerekir.
- ▶ Çocuklar yanlarında bir yetişkin olmadan elektrikli süpürgeyi temizleyemez veya bakımını yapamazlar.
- ▶ Elektrikli süpürgenin çevresindeki çocuklara çok dikkat ediniz. Çocukların süpürge ile oynamasına asla izin vermemelisiniz.
- ▶ Boğulma tehlikesi! Çocuklar ambalaj malzemeleri (örn. folyo gibi) ile oynarken başlarına geçirebilir ve boğulabilirler. Ambalaj malzemelerini çocuklardan uzak tutunuz.

Teknik Güvenlik

- ▶ Elektrikli süpürge 25,2 V/25,69 V gerilimle çalışır. Bu elektrikli süpürge, III koruma sınıfından bir cihazdır . Bu koruma sınıfından cihazlarda elektrik çarpmasına karşı koruma çok düşük güvenlik gerilimine bağlantı yoluyla ve çok düşük güvenlik geriliminden yüksek gerilimlerin üretilmemesiyle sağlanır. Elektrikli süpürge II koruma sınıfından bir şarj cihazı vasıtasıyla şarj edilir .
- ▶ Şarj cihazının tip etiketindeki bağlantı değerlerini (frekans ve gerilim) elektrik şebekesi verileri ile karşılaştırınız. Bu verilerin mutlaka birbirleriyle uyuşması gerekir. Şarj cihazı, değişiklik yapılmaksızın 50 Hz veya 60 Hz için uygundur.
- ▶ Priz, 16 A veya 10 A'lik bir sigorta ile emniyet altına alınmış olmalıdır.
- ▶ Elektrikli süpürgeyi ve tüm aksesuar parçalarını kullanmadan önce, gözle görülür hasarlara yönelik olarak kontrol ediniz. Hasarlı elektrikli süpürgeyi ve hasarlı aksesuarları çalıştırmayınız.
- ▶ Miele Multi Floor elektrikli fırça ve Miele Electro Compact elektrikli el fırçası (modele bağlı) bu Miele elektrikli süpürgeye özel motorlu yardımcı cihazlardır. Elektrikli süpürge için Miele marka elektrikli fırçalar/elektrikli el fırçaları ya da başka bir üreticinin elektrikli fırçaları/elektrikli el fırçaları ile çalıştırılmasına güvenlik nedeniyle izin verilmez.
- ▶ Kullanım öncesinde ve süpürme sırasında, Multi Floor elektrikli fırçanın ve Electro Compact elektrikli el fırçasının (modele bağlı) alt tarafında sıkışmış kaba parçalar bulunmadığından emin olunuz.

- ▶ Elektrikli süpürgeyi ve aksesuar parçalarının tümünü 0 °C ila 45 °C arasında bir ortam sıcaklığında muhafaza ediniz.
- ▶ Elektrikli süpürgeyi sadece yatar konumda muhafaza ediniz veya duvar aparatına asınız.
- ▶ Elektrikli süpürgeyi garanti süresi içindeki tamiri ancak Miele tarafından eğitilmiş yetkili teknik servisler tarafından yapılabilir, aksi halde bir sonraki arızada garanti hakkı ortadan kalkacaktır.
- ▶ Tamirler sadece Miele yetkili servisi tarafından gerçekleştirilmelidir. Yanlış tamirler sonucunda cihazı kullanan kişi için ciddi tehlikeler ortaya çıkabilir.

Doğru Kullanım

- ▶ Elektrikli süpürgeyi ön filtre ve ince toz filtresi olmadan kullanmayınız.
- ▶ Elektrikli süpürgeyi açık ateş ya da başka ısı kaynakları ile temas ettirmeyiniz. Elektrikli süpürgeyi ısıtmayınız. Elektrikli süpürgeyi doğrudan güneş ışınlarına maruz bırakmayınız.
- ▶ İster kor halinde olsun ister sönmüş görünüyorsa, yanmış veya halen kor halinde olan, sigara, kül veya kömür gibi şeyleri elektrikli süpürge ile çekmeyiniz.
- ▶ Elektrikli süpürge ile sıvı çekmeyiniz. Islak bir şekilde temizlenmiş veya köpük uygulanmış halıları ve halı kaplı zeminleri elektrikli süpürge ile temizlemeden önce tamamen kuramaya bırakınız.
- ▶ Yazıcılar ve fotokopi makinelerinde kullanılan toner tozlarını elektrikli süpürgeyle çekmeyiniz, bunların elektrik iletkenliği vardır.

tr - Güvenlik Talimatları ve Uyarılar

- ▶ Yanıcı ve patlayıcı sıvıları veya gazları elektrikli süpürge ile çekmeyiniz ve bu tür maddelerin depolandığı yerleri elektrikli süpürgeyle temizlemeyiniz.
- ▶ Multi Floor elektrikli fırçanın ve Electro Compact elektrikli el fırçasının (modele bağlı) dönen silindir fırçasını tutmayınız.
- ▶ Multi Floor elektrikli fırçayı ve Electro Compact elektrikli el fırçasını (modele bağlı) başın yakınlarında kullanmayınız.
- ▶ Hava çekiş ucunun başınızın yakınlarına gelmesini önleyiniz.

AP10/AP11 akü, LG02 şarj cihazı, SpeedLock LS10 duvar aparatı (modele bağlı) için güvenlik talimatları ve uyarılar

Evdeki Çocuklar

- ▶ Fiziksel, algısal veya ruhsal kapasiteleri ya da tecrübesizlikleri veya bilgisizlikleri dolayısıyla LG02 şarj cihazını veya SpeedLock LS10 duvar aparatını güvenli bir şekilde kullanamayacak (çocuklar dahil) kişiler bu elektrikli süpürgeyi bir sorumlunun gözetimi veya talimatları olmaksızın kullanmamalıdır.
- ▶ AP10/AP11 akü çocukların eline geçmemelidir.
- ▶ Çocuklar, sürekli olarak gözetim altında olmadıkları müddetçe LG02 şarj cihazından ve SpeedLock LS10 duvar aparatından uzak tutulmalıdır.

Teknik Güvenlik

► Bu Miele HS23 elektrikli süpürge için AP10/AP11 akü, LG02 şarj cihazı ve standart veya SpeedLock LS10 duvar aparatı kullanılmalıdır. Bu elektrikli süpürge için başka bir şarj cihazı veya duvar aparatı ile kullanılmasına güvenlik sebebiyle izin verilmez.

► Fiş adaptörü kullanımı durumunda adaptör sürekli kullanım için onaylı olmalıdır.

► AP10/AP11 aküyü şarj etmek için sadece LG02/xx şarj cihazını kullanınız.

☐

xx, 01, 02, 03, 04, 05, 06 veya 07 yani LG02 şarj cihazınızın versiyonunu ifade eder:

xx	
01	AT, BE, BG, CH, CL, CZ, DE, DK, EE, ES, FI, FR, GR, HR, HU, IT, KZ, LT, LU, LV, NL, NO, PL, PT, RO, RS, RU, SE, SI, SK, TR, UA, ZA
02	AE, HK, MY, SG
03	BR, CA, JP, MX, US
04	AU, NZ
05	CN
06	KR
07	IE, UK

tr - Güvenlik Talimatları ve Uyarılar

▶ Bağımsız veya şebeke senkronizasyonu olmayan bir enerji besleme sisteminde (örneğin mikro şebekeler, yedekleme sistemleri) kesintili veya kesintisiz işletim mümkündür. Bu türden bir işletim için enerji besleme sisteminin, EN 50160 standardındaki tüm şebeke bağlantı noktalarında gerilim karakteristiklerinin içinde kalan sınırları ve benzeri gereklilikleri kapsamalıdır.

Ev tesisatında ve bu Miele ürününde öngörülen koruyucu tedbirler, fonksiyon ve çalışma şekli bakımından mikro şebeke işletiminde veya şebeke senkronizasyonu olmayan işletimde de sağlanmalı veya tesisatta eşdeğer tedbirler uygulanmalıdır.

▶ AP10/AP11 aküyü 10 °C ile 40 °C arası ortam sıcaklığında şarj ediniz.

▶ AP10/AP11 aküyü 0 °C ile 45 °C arası ortam sıcaklığında kullanınız.

AP10/AP11 akünün öngörülen ortam sıcaklığı aralığı dışındaki sıcaklıklarda kullanılması halinde kapasite düşüşleri meydana gelir.

▶ AP10/AP11 aküden normal olmayan bir koku çıktığını, sıvı sızdığını, akünün çok ısındığını veya renk ya da şekil değiştirdiğini fark ederseniz, aküyü kesinlikle kullanmaya devam etmeyiniz. AP10/AP11 aküyü derhal elden çıkarınız (bkz. “Usulüne uygun kullanım” bölümünün sonundaki “AP10/AP11 akünün elden çıkarılması” güvenlik talimatı ve “Sürdürülebilirlik ve çevre koruma” – “Eski pillerin ve eski akümülatörlerin iadesi” bölümü).

▶ Aküler akabilir. Bu yakıcı sıvının göz ve ciltle temasından kaçınınız. Temas halinde su ile yıkayınız ve tıbbi yardım alınız.

▶ AP10/AP11 lityum-iyon akü için tehlikeli maddeler kanunu hükümleri geçerlidir. AP10/AP11 akü, kullanıcı tarafından ek tedbirler ve ekipmanlar olmadan karayollarında taşınabilir. AP10/AP11 aküyü göndermeden önce yetkili servis ile irtibata geçiniz. Sadece tamamen deşarj edilmiş ve hasarsız bir AP10/AP11 akü gönderiniz. Kısa devrenin önüne geçmek üzere metal kontakları yapışkan bant ile yalıtınız. AP10/AP11 aküyü, ambalaj içerisinde hareket etmeyecek şekilde paketleniniz.

Doğru Kullanım

- ▶ AP10/AP11 aküyü yere düşürmeyiniz veya fırlatmayınız. Hasarlı bir AP10/AP11 akünün kullanımına güvenlik sebebiyle devam edilmemelidir.
- ▶ AP10/AP11 aküyü açık ateş ya da başka ısı kaynakları ile temas ettirmeyiniz. AP10/AP11 aküyü ısıtmayınız. Doğrudan güneş ışınlarına maruz bırakmayınız.
- ▶ AP10/AP11 aküyü parçalarına ayırmayınız.
- ▶ Kontakları yanlışlıkla veya bilerek köprüleyerek AP10/AP11 aküyü kısa devre yapmayınız.
- ▶ AP10/AP11 akünün sıvılarla temas etmesini engelleyiniz.
- ▶ AP10/AP11 akünün elden çıkarılması: AP10/AP11 aküyü elektrikli süpürgeден çıkarınız. Kısa devrenin önüne geçmek üzere metal kontakları yapışkan bant ile yalıtınız. AP10/AP11 aküyü yerel toplama merkezlerine götürünüz. AP10/AP11 aküyü evdeki çöpe atmayınız.

Temizlik

- ▶ Elektrikli süpürgeyi ve aksesuarları asla suya sokmayınız. Elektrikli süpürgeyi ve aksesuarları sadece kuru veya hafif nemli bir bezle siliniz.
- ▶ Multi Floor elektrikli fırça ve Electro Compact elektrikli el fırçası (modele bağlı), PowerUnit güç ünitesi ve çekiş borusunda elektrik kabloları bulunur. Fişli bağlantıların suyla temas etmemesi gerekmektedir – bu sebeple bu parçaların suyla temizlenmesine izin verilmez.

Aksesuarlar ve yedek parçalar

- ▶ Sadece ambalajında Miele logosu olan aksesuar parçalarını kullanınız. Üretici sadece bu aksesuarlar için güvenliği garanti edebilir.
- ▶ Miele sadece orijinal yedek parçaların güvenlik şartlarını sağladığını garanti eder. Arızalı bileşenler sadece orijinal yedek parçalar ile değiştirilmelidir.

Nakliye

- ▶ Ambalaj, elektrikli süpürgeyi nakliye hasarlarına karşı korur. Ambalajın nakliye amacıyla muhafaza edilmesini tavsiye ederiz.

Satış ambalajının imha edilmesi

Ambalaj elektrikli süpürgeyi nakliye hasarlarına karşı korur. Ambalajın nakliye amacıyla muhafaza edilmesini tavsiye ederiz.

Ambalaj malzemeleri imha işlemine yönelik olarak çevre dostu malzemelerden seçilmiştir ve bu sebeple geri dönüştürülmesi mümkündür. Ambalajın malzeme döngüsüne geri kazandırılması hammadde tasarrufu sağlar ve atık oluşumunu azaltır. İmha edilmesi için ambalajı ikili sistemlere (örneğin sarı çöp torbası/sarı çöp konteyneri) dahil edin.

Eski Cihazın Elden Çıkarılması

Eski cihazı elden çıkarmadan önce ince toz filtresini çıkarınız ve bunu evdeki çöpe atınız.

Elektrikli ve elektronik cihazlar birçok değerli materyal içerir. Bu tür cihazlar aynı zamanda işleyişleri ve güvenlikleri için gerekli belli maddeler, karışımlar ve bileşenler de içerir. Bunlar evsel atıklar içinde ve uygunsuz işlem görmeleri halinde insan sağlığına ve çevreye zarar verebilirler. Bu sebeple eski cihazınızı hiçbir suretle evsel atıklarla birlikte elden çıkarmayınız.



Bunun yerine varsa belediyeler, bayiler veya Miele'de bulunan elektrikli ve elektronik cihazların teslimi ve değerlendirilmesine yönelik resmi toplama ve geri alma merkezlerinden yararlanınız. Elden çıkarılacak eski cihaz üzerindeki olası kişisel verilerin silinmesinden yasalar uyarınca siz sorumlusunuz. Lütfen eski

cihazın, evden çıkarılıncaya kadar çocukların erişemeyeceği güvenli bir yerde muhafaza edilmesini sağlayınız.

Eski pillerin ve akümülatörlerin iadesi

Elektrikli ve elektronik cihazlar ayrıca, kullanıldıktan sonra evsel atıklarla birlikte elden çıkarılmaması gereken birçok pil ve akümülatör de içerirler. Yasalar uyarınca cihazın içinden çıkarılması mümkün pilleri ve akümülatörleri çıkarmak ve ücretsiz olarak teslim edilebilecekleri uygun bir toplama merkezine (ör. satış mağazasına) götürmek ile yükümlüsünüzdür. Pillerin ve akümülatörlerin insan sağlığına ve çevreye zarar verebilecek maddeler içeriyor olması mümkündür.

Pilin veya akümülatörün üzerindeki işaretler ek bilgi sunar. Üstü çizilmiş çöp kutusu, pilleri ve akümülatörleri kesinlikle evsel atıkla birlikte atmamanız gerektiğini ifade eder. Üstü çizilmiş çöp kutusunun üzerinde bir veya daha fazla kimyasal sembolü varsa bu, pil veya akümülatörün kurşun (Pb) kadmiyum (Cd) ve/veya civa (Hg) içerdiği anlamına gelir.



Eski piller ve akümülatörler, tekrar kullanılması mümkün önemli hammaddeler içerirler. Piller ve akümülatörlerin ayrı olarak toplanması bunların işlem görmesini ve geri dönüşümünü kolaylaştırır.

tr - Cihazın Tanıtımı

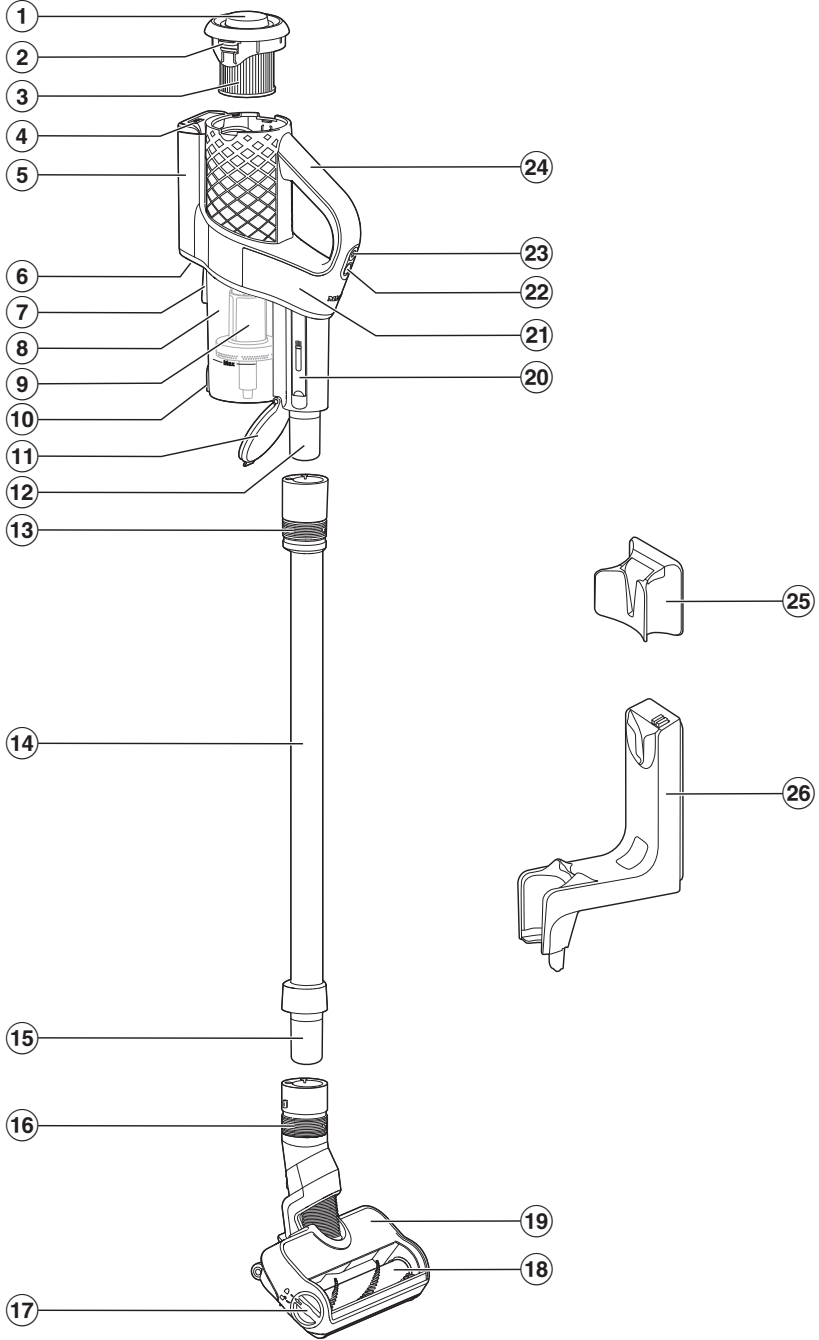

- ① ComfortClean otomatik temizlik fonksiyonunun döner başlığı
- ② İnce toz filtresini çıkarmak için kilit açma mekanizması
- ③ İnce toz filtresi
- ④ Akü şarj durumu göstergesi
- ⑤ Akü bölmesi
- ⑥ Şarj soketi (alt tarafta)
- ⑦ Duvar aparatı için takma tertibatı
- ⑧ Toz haznesi
- ⑨ Ön filtre
- ⑩ Toz haznesinin kapağı için kilit açma mekanizması
- ⑪ Toz haznesinin kapağı
- ⑫ PowerUnit bağlantı ucu
- ⑬ PowerUnit kilidinin açılması için kayar halka
- ⑭ Çekiş borusu
- ⑮ Çekiş borusunun bağlantı ucu
- ⑯ Elektrikli fırçanın kilidini çözmek için kayar halka
- ⑰ Elektrikli fırçayı açmak için kilit açma mekanizması
- ⑱ Çıkarılabilir silindir fırça
- ⑲ Multifloor elektrikli fırça
- ⑳ Temizlik aleti
- ㉑ PowerUnit
- ㉒ Çekiş gücü düğmesi
- ㉓ Açma/Kapama düğmesi
- ㉔ Tutacak
- ㉕ Standart duvar aparatı
- ㉖ SpeedLock duvar aparatı

Şekil Referansları

Bölmelerde belirtilen şekilleri bu kullanım kılavuzunun sonunda bulabilirsiniz.

İlk çalıştırma

Elektrikli süpürgeğin parçalarının birleştirilmesi (Şekil 01)

- Elektrikli süpürgeğin parçalarını birleştiriniz.

PowerUnit ve çekiş borusunun bağlanması (Şekil 02 + 03)

- PowerUnit bağlantı ucunu, konumu doğru olacak şekilde belirgin bir şekilde kenetlenene dek çekiş borusuna sokunuz. (Şekil 02).
- Parçaları birbirinden ayırmak istediğinizde çekiş borusundaki kayar halkayı aşağı doğru kaydırınız (Şekil 03).

Çekiş borusunun ve elektrikli fırçanın birbirlerine bağlanması (Şekil 04 + 05)

- Çekiş borusunun bağlantı ucunu, konumu doğru olacak şekilde belirgin bir şekilde kenetlenene dek elektrikli fırçaya sokunuz (Şekil 04).
- Parçaları birbirinden ayırmak istediğinizde elektrikli fırçadaki kayar halkayı aşağı doğru kaydırınız (Şekil 05).

Aküye ilişkin genel bilgiler

Akü tam şarj edilmemiş olarak teslim edilir.

İlk kullanımdan önce aküyü tamamen şarj ediniz. Bunun için yaklaşık 3,5 saat öngörünüz.

Akü tamamen şarj olduğunda, PowerUnit güç ünitesinin üst tarafındaki akü şarj durumu göstergesi enerjiden tasarruf etmek üzere kendiliğinden kapanır.

Akünün maksimum şarj kapasitesine, ancak akü yaklaşık olarak beşinci defa şarj edildikten ve deşarj olduktan sonra ulaşılır.

Parçaları tamamen birleştirilmiş elektrikli süpürgeyi kullandığınızda, elektrikli süpürgeyi en fazla 17 dakika kullanabilirsiniz.

Buna karşın PowerUnit Solo yapı şeklini kullanırsanız (bkz. “Kullanım” – “PowerUnit Solo” bölümü), elektrikli süpürgeyi 55 dakikaya varan bir süre kullanabilirsiniz.

Kullanım süresi, seçilen güç kademesine, zemin döşemesine, kullanım alışkanlıklarına ve filtre sisteminin kirlilik derecesine bağlıdır.

Akünün şarj edilmesi (duvar montaj aparatı olmadan) (Şekil 06)

Aküyü doğrudan şarj edebilirsiniz.

İlk kez şarj etmeden önce mutlaka “İlk çalıştırma” – “Aküye ilişkin genel bilgiler” bölümünü okuyunuz.

- Cihazla birlikte verilen şarj kablosunun şarj konnektörünü PowerUnit güç ünitesinin arka tarafındaki alt şarj soketine takınız.
- Şarj cihazını bir prize takınız.

Şarj işlemi başlar.

Okumaya “Akü şarj durumu göstergesi (şarj sırasında)” bölümünden devam ediniz.

Akünün şarj edilmesi (duvar aparatıyla)

Duvara montaj için kullanılmayan bir prizinin yakınlarında uygun bir yere ihtiyacınız olacaktır.

Elektrikli süpürgezinizin modeline bağlı olarak teslimat kapsamına aşağıda belirtilen duvar aparatlarından biri dahildir.

Standart duvar aparatı (Şekil 07)

SpeedLock duvar aparatı (Şekil 08)

İlk kez şarj etmeden önce mutlaka “İlk çalıştırma” – “Aküye ilişkin genel bilgiler” bölümünü okuyunuz.

Duvar aparatının duvara vidalanması (Şekil 09, 10 + 11)

Duvar aparatının monte edilmesi için 2 adet dübel ve 2 adet T20 TORX vida verilir.

Ayrıca bir şarjlı tornavidaya veya bir matkaba (matkap ucu çapı 6 mm) ihtiyacınız olacaktır.

Duvar aparatına bağlı olarak, duvar aparatının alt kenarı ile zemin arasında standart duvar aparatında 106 cm veya SpeedLock duvar aparatında 96 cm mesafe ayarlayınız (Şekil 09).

Duvara montaj için kullanılmayan bir prizin yakınlarında uygun bir yere ihtiyacınız olacaktır.

Duvarın içinde döşeli hatlara zarar vermemeye dikkat ediniz.

- Standart duvar aparatını (Şekil 10) veya SpeedLock duvar aparatının montaj levhasını (Şekil 11) duvara monte ediniz.

Şarj kablosunun standart duvar aparatına takılması (Şekil 12 + 13)

- Şarj kablosunun şarj konnektörünü alt taraftan sokarak duvar aparatının içinden geçirin.
- Şarj konnektörünü tutucuya takınız ve sıkıca bastırarak oturmasını sağlayınız (Şekil 12).

- Kapağı, kapak duyulur bir şekilde yerine oturana kadar üst taraftan duvar aparatına takınız (Şekil 13).

Şarj kablosu duvar aparatında sabitlenmiştir.

- Elektrikli süpürgeyi üst taraftan duvar aparatına yerleştiriniz (Şekil 07).
- Şarj cihazını prize takınız.

Şarj işlemi başlar.

Şarj kablosunun SpeedLock duvar aparatına takılması (Şekil 14, 15 + 16)

Duvar aparatının arka tarafında bir kablo geçiş yeri mevcuttur.

- Şarj kablosunun şarj konnektörüne sıkıca şarj soketine takınız (şeklin sol bölümü).
- Şarj kablosunu kablo kanalına yerleştiriniz (şeklin sağ bölümü) (Şekil 14).
- Duvar aparatını montaj levhasına üstten, belirgin bir şekilde kenetlenene dek sokunuz (Şekil 15).

Şarj kablosu duvar aparatında sabitlenmiştir.

- Elektrikli süpürgeyi yerine düzgün oturacak şekilde duvar aparatına yerleştiriniz (Şekil 16).

- Şarj cihazını prize takınız.

Şarj işlemi başlar.

Akü şarj durumu göstergesi (şarj sırasında) (Şekil 17)

Akünün şarj durumu üstte PowerUnit güç ünitesinde gösterilir.

Şarj kapasitesi	Gösterge
En düşük şarj kapasitesi	Soldaki yanıp söner
Artan şarj kapasitesi	Soldaki yanar, ortadaki yanıp söner
Şarj kapasitesi artmaya devam ediyor	Soldaki ve ortadaki yanar, sağdaki yanıp söner
Şarj kapasitesi yakl. %91–%99 arası	Sol, orta ve sağdaki yanar
%100	Söner

Akü tamamen şarj olduğunda, akü şarj durumu göstergesi enerjiden tasarruf etmek üzere kendiliğinden kapanır.

Akü, uzun süre kullanılmadıysa veya boşaldıysa, emniyet moduna geçer. Şarj sırasında akü şarj durumu göstergesi ancak yakl. 30–60 dakika sonra tepki verir.

Akü şarj durumu göstergesi (kullanım sırasında) (Şekil 17)

Akünün şarj durumu üstte PowerUnit güç ünitesinde gösterilir.

Şarj kapasitesi	Gösterge
En yüksek şarj kapasitesi	Tüm göstergeler yanar
Şarj kapasitesi azalıyor	İki gösterge yanar
Şarj kapasitesi azalmaya devam ediyor	Bir gösterge yanar
En düşük şarj kapasitesi	Bir gösterge yanıp söner

Birlikte teslim edilen aksesuarların kullanımı (Şekil 18)

Miele zemin bakımı ürün yelpazesi birçok özel kullanım için uygun aksesuarlar sunar (bkz. “Sonradan satın alınabilen aksesuarlar” bölümü).

- ① **Toz fırçası**
Süpürgeliklerin, süslemeli veya oymalı eşyaların tozunun alınması için aksesuar.
- ② **Dar aralık ucu**
Kıvrımların, aralıkların ve köşelerin süpürülmesi için aksesuar.
- ③ **Döşeme ucu**
Mobilya döşemelerini, şilteleri, ve yastıkları temizlemek için aksesuar.

Çekiş borusu için aksesuar askısı (Şekil 19)

Bu aksesuar askısına üç parça aksesuarın 2 adet tanesini takarak süpürme sırasında yanınızda bulundurabilirsiniz.

Multifloor elektrikli fırça (HX-EB 20) (Şekil 20)

Öncelikle zemin döşemesi üreticisinin temizlik ve bakım talimatlarını dikkate alınız.

⚠ Çekilen kirlerin sıkışması nedeniyle hasar.
Süpürülecek zemin çizilebilir.
Elektrikli fırçanın alt tarafında, örneğin cam parçaları veya taş gibi kaba parçaların sıkışmamış olduğundan emin olunuz.

Elektrikli fırça halıların, halı kaplı zeminlerin ve sert zeminlerin günlük temizliğine uygundur.

Faydalı bilgi: Halı kaplı merdiven basamaklarını kolayca süpürmek isterseniz, çekiş borusunu kullanmayınız.

Faydalı bilgi: Çok miktarda kaba parça süpürmek istediğinizde, PowerUnit Solo yapı şeklini kullanınız (bkz. “Kullanım” – “PowerUnit Solo” bölümü).

Electro Compact elektrikli el fırçası (HX-EC 20) (Şekil 21)

(modele bağlı)

Öncelikle zemin döşemesi üreticisinin temizlik ve bakım talimatlarını dikkate alınız.



Çekilen kirlerin sıkışması nedeniyle hasar.

Süpürülecek zemin çizilebilir.

Elektrikli el fırçasının alt tarafında, örneğin cam parçalar veya taş gibi kaba parçaların sıkışmamış olduğundan emin olunuz.

Elektrikli el fırçası mobilya döşemeleri ve araba koltuklarının yoğun temizliğine bilhassa uygundur.

Mobilya döşemelerinde en iyi temizleme sonucunu döşeme ucunu kullanarak elde edersiniz.

Faydalı bilgi: Mobilya döşemelerini ve araba koltuklarını kolayca süpürmek isterseniz, çekiş borusunu kullanmayınız.

AllFloor zemin fırçası (HX-AF 20) (Şekil 22)

(modele bağlı)

Öncelikle zemin döşemesi üreticisinin temizlik ve bakım talimatlarını dikkate alınız.

Bu ince ve hafif zemin fırçası, özellikle çok alçak mobilyaların altını temizlemek için uygundur.

Üniversal fırça (HX-UB) (Şekil 23)

(modele bağlı)

Kitaplardaki, raflardaki ve benzeri nesneleredeki tozların çekilmesi için uygundur.

Uzatılabilir esnek XL dar aralık ucu (HX-CNXL) (Şekil 24)

(modele bağlı)

60 cm erişim mesafesi ile zor ulaşılabilen yerlerin temizlenmesini sağlar.

Uzatma hortumu (HX-FSH 20) (Şekil 25)

(modele bağlı)

Uzatma hortumu maksimum 120 cm uzatılabilir. Ayrıca uzatılabilir esnek dar aralık ucu kadar daha uzatılabilir.

Kullanım

Elektrikli süpürgeğin standart duvar aparatından çıkarılması (Şekil 26)

- Elektrikli süpürgeyi yukarı doğru çekerek duvar aparatından çıkarınız.

Elektrikli süpürgeğin SpeedLock duvar aparatından çıkarılması (Şekil 27 + 28)

- Elektrikli süpürgeyi öne doğru çekerek duvar aparatından çıkarınız (Şekil 27).

SpeedLock duvar aparatı, PowerUnit güç ünitesinin, çekiş borusundan manuel olarak ayrılması gerekmez, rahat bir şekilde PowerUnit Solo olarak kullanılmasını mümkün kılar.

- PowerUnit güç ünitesini yukarı doğru çekerek duvar aparatının kılavuzundan çıkarınız (Şekil 28).

Çekiş borusu ve elektrikli fırça duvar aparatında kalır.

Cihazın gücünün açılması ve kapatılması (Şekil 29)

- Aküyü doğrudan şarj ettiyseniz, şarj konnektörünü PowerUnit güç ünitesinin arka tarafında altta bulunan şarj soketinden ayırınız.

Elektrikli süpürge gücünü açmadan önce her defasında ComfortClean otomatik temizlik fonksiyonunu etkinleştirirseniz, en iyi temizleme sonuçlarını elde edersiniz (bkz. “Temizlik ve bakım” – “ComfortClean otomatik temizleme fonksiyonunun etkinleştirilmesi” bölümü).

- Tutacaktaki ① üst düğmeye basınız.

Elektrikli süpürge düşük güç kademesine çalışmaya başlar.

Çekiş gücünün yükseltilmesi (Şekil 30)

- Tutacaktaki alt düğmeye basınız.

Daha yüksek güç kademesi seçilir, LED yanar.

Düğmeye yeniden basıldığında tekrar düşük güç kademesine geçilir.

PowerUnit Solo (Şekil 31)

Kırıntı veya ipliklerin hızlı ve hedefe yönelik bir şekilde çekilmesi için çekiş borusuz ve elektrikli fırçasız PowerUnit uygundur.

Faydalı bilgi: Bu yapı, üç parça aksesuarın kullanımına bilhassa uygundur (bkz. “Cihazla birlikte verilen aksesuarların kullanımı” bölümü).

Temizlik ve bakım

- ⚠ Dönen silindirik fırça sonucu yaralanma tehlikesi.
Dönen silindirik fırça yaralanmanıza sebep olabilir.
Elektrikli süpürge gücünü her temizlikten ve bakımdan önce kapatınız.
Bunun için tutacaktaki Açma/Kapama düğmesini kullanınız.

Filtre sistemi (Şekil 32)

- ① Döner başlık
- ② İnce toz filtresi
- ③ Toz haznesi
- ④ Ön filtre
- ⑤ Toz haznesinin kapağı

ComfortClean otomatik temizleme fonksiyonunun etkinleştirilmesi

Toz haznesini boşaltmadan önce ve çekiş gücü azaldığında, ince toz filtresinde ara temizleme işlemi uygulayınız. Bu şekilde elektrikli süpürge hemen en iyi temizlik sonucuna tekrar ulaşır.

- Döner başlığı 3 defa 180° döndürünüz.

Döndürme sırasında, ComfortClean otomatik temizlik fonksiyonunun normal işleyişinin bir parçası olan bir ses duyulur.

Toz haznesinin boşaltılması (Şekil 34)

Toz haznesini en geç, toz haznesinin içindeki toz seviyesi **Max.** işaretine ulaştığında boşaltınız.

Toz haznesi evsel atıklar için yasak kirler içermediği müddetçe, haznenin içeriğini evdeki çöpe atabilirsiniz.

- Toz haznesini mümkün olduğunca az toz kalkacak yükseklikte, bir çöp kutusunun üstünde tutunuz.
- Alt tarafta toz haznesinin kilit açma düğmesine basınız.

Kapak açılır ve toz dışarı dökülür.

Toz yumakları, saçlar veya kaba parçalar dışarı düşmezse, ön filtreyi aşağı doğru çekerek çıkarınız (bkz. aşağıdaki “Toz haznesinin ve ön filtrenin temizlenmesi” bölümü).

- Toz haznesinin kapağını belirgin bir şekilde kenetlenecek şekilde kapatınız.

Toz haznesinin ve ön filtrenin temizlenmesi (Şekil 35, 36 + 37)

Toz haznesini ve ön filtreyi gerektiğinde temizleyiniz.

- Toz haznesini bir çöp kutusunun üzerinde boşaltınız.
- Ön filtreyi aşağı doğru çekerek çıkarınız (Şekil 35).

⚠ Hatalı temizlik sonucu hasar.

Ön filtre zarar görüp işlevini yitirebilir. Ön filtreyi suyla temizlemeyiniz. Temizlik için keskin kenarlı veya sivri uçlu nesnelere kullanmayınız.

- Toz haznesini ve ön filtreyi kuru bir bezle veya PowerUnit güç ünitesinin yan tarafında bulunan temizlik aleti ile temizleyiniz (Şekil 36).
- Temizlenen ön filtreyi temizlenmiş toz haznesine sıkıca yerleştiriniz (Şekil 37).
- Toz haznesinin kapağını belirgin bir şekilde kenetlenecek şekilde kapatınız.

İnce toz filtresinin temizlenmesi (Şekil 33 + 38)

İnce toz filtresini, en az 3 ayda bir PowerUnit güç ünitesinden çıkararak iyice temizleyiniz.

⚠ Hatalı temizlik sonucu hasar.

İnce toz filtresi zarar görüp işlevini yitirebilir.

İnce toz filtresinin içini temizlemeyiniz ve temizlikte su kullanmayınız. Temizlik için keskin kenarlı veya sivri uçlu nesnelere kullanmayınız. İnce toz filtresini, birlikte verilen temizlik aleti ile bile olsa fırçalamayınız.

- İnce toz filtresinin yan taraflarındaki her iki kilit açma düğmesine basınız ve ince toz filtresini yukarı doğru çekerek çıkarınız (Şekil 38).
- İnce toz filtresini bir çöp kutusunun üzerinde tutunuz.
- İnce toz filtresini, döner başlığın altındaki siyah yüzeyden tutunuz ve döner başlığı 10 defa 180° döndürünüz (Şekil 33).

Döndürme sırasında, ComfortClean otomatik temizlik fonksiyonunun çalışma şekli için normal olan bir ses duyulur.

- İnce toz filtresine alt kenarından dikkatli bir şekilde vurunuz.
- Bu sırada, kirlerin tüm aralıklardan çıkabilmesi için ince toz filtresini hafifçe döndürünüz.
- Temizlenen ince toz filtresini, duyulur şekilde yerine oturacak şekilde tekrar PowerUnit güç ünitesine yerleştiriniz.

İnce toz filtresini (HX-FDF 20), mümkün olan en iyi temizlik sonucu elde etmeye devam edebilmek için yaklaşık 3 yıl sonra değiştiriniz.

Elektrikli fırçanın/elektrikli el fırçasının (modele bağlı) temizlenmesi (Şekil 39)

- Elektrikli fırçayı/elektrikli el fırçasını elektrikli süpürgeден sökünüz (Şekil 05).
- Elektrikli fırçayı/elektrikli el fırçasını alt yüzü yukarı bakacak şekilde düz ve temiz bir yüzey üzerine koyunuz.
- Silindir fırçaya dolanmış olan iplik ve saçları bir makas ile kesiniz. Makası sokmak için silindir fırçada iki oyuk bulunur (Şekil 39).

Kesilen iplik ve saçlar ardından elektrikli süpürge kullanılırken çekilir.

Küçük tekerlekleri aşırı kirlenme veya blokaj durumunda çıkarabilir ve temizleyebilirsiniz (elektrikli el fırçasında mevcut değil). Çıkarmak için bir yıldız tornavida kullanınız.

Silindir fırçanın elektrikli fırçadan sökülmesi (Şekil 40)

İnatçı kirleri çıkarmak ve elektrikli fırçanın içini temizlemek için silindir fırçayı elektrikli fırçadan sökebilirsiniz.

- ① Elektrikli fırçanın yan tarafındaki çıkarma kulpuındaki ok işaretini  sembolüne getiriniz.

Silindir fırçanın kilidi açılır.

- ② Silindir fırçayı çıkarınız.
- Silindir fırçayı temizleyiniz ve elektrikli fırçanın içindeki yapışmış kir parçalarını alın.

Çıkarma kulpu ile silindir fırça arasında aşırı kirlenme söz konusu olduğunda çıkarma kulpunu sökebilirsiniz.

- ③ Çıkarma kulpunu, hafif çekerek çözülene kadar döndürünüz.

- Kirleri temizleyiniz.
- Temizlenen çıkarma kulpunu tekrar silindir fırçada kilitleyiniz.
- Silindir fırçayı, konumu doğru olacak şekilde elektrikli fırçaya sokabildiğiniz kadar sokunuz.
- Silindir fırçayı kilitleyiniz.

Silindir fırçanın elektrikli el fırçasından çıkarılması (modele bağlı) (Şekil 41)

İnatçı kirleri çıkarmak ve elektrikli el fırçasının içini temizlemek için silindir fırçayı elektrikli el fırçasından sökebilirsiniz.

- ① Bir madeni para ile silindir fırçanın kilidini çözünüz.
- ② Silindir fırçayı çıkarınız.
- Silindir fırçayı temizleyiniz ve elektrikli el fırçasının içindeki yapışmış kir parçalarını alın.
- Elektrikli el fırçasının parçalarını, parçalarına ayırma işlemlerini tersi sıralamada uygulayarak tekrar birleştiriniz.

Akünün değiştirilmesi (Şekil 42 + 43)

Bir adet orijinal Miele AP10/AP11 lit-iyon akü hazır bulundurunuz.

“Güvenlik talimatları ve uyarılar” ve “Sürdürülebilirlik ve çevre koruma” ve “İlk çalıştırma” (“Aküye ilişkin genel bilgiler” bölüm) bölümlerinde akünün kullanımı ve bertaraf edilmesine ilişkin olarak verilmiş bilgileri dikkate alınız.

- İnce toz filtresini PowerUnit güç ünitesinden çıkarınız (Şekil 38).
- Bir tornavida ile akü bölmesinin kapağının kilidini çözünüz (Şekil 42).
- Konnektörü dikkatli bir şekilde sökünüz ve aküyü değiştiriniz (Şekil 43).

- Konnektörü konumu doğru olacak şekilde takınız.
- Akü bölmesinin kapağını kapatınız ve ince toz filtresini, duyulur bir şekilde yerine oturacak şekilde tekrar PowerUnit güç ünitesine yerleştiriniz.

Elektrikli süpürge'nin ve aksesuarların bakımı

 Dönen silindir fırça sonucu yaralanma tehlikesi.
Dönen silindir fırça yaralanmanıza sebep olabilir.
Elektrikli süpürge'nin gücünü her bakım işleminden önce kapatınız. Bunun için tutacaktaki Açma/Kapama düğmesini kullanınız.

 Şebeke gerilimi sonucu elektrik çarpması tehlikesi.
Şarj cihazında nem olması elektrik çarpması tehlikesini barındırır.
Şarj cihazını asla suya sokmayınız.

“Temizlik ve bakım” bölümündeki ön filtreye, ince toz filtresine ve toz haznesine ilişkin özel temizlik talimatlarını dikkate alınız.

Elektrikli süpürgeyi ve tüm plastik aksesuarlarını normal bir plastik temizleme maddesi ile temizleyiniz.

 Uygun olmayan temizlik maddeleri sonucu hasar.
Tüm yüzeyler, çizilmeye karşı hassastır. Uygun olmayan temizlik maddeleri ile temas eden tüm yüzeyler değişime uğrayabilir veya renk değiştirebilir.
Aşındırıcı maddeler, cam temizlik maddeleri veya çok amaçlı temizlik maddeleri ve yağ içeren bakım ürünleri kullanmayınız.

Sorunların giderilmesi

Günlük kullanım sırasında ortaya çıkabilecek arıza ve hataların çoğunu kendiniz giderebilirsiniz. Çoğu durumda yetkili servisi çağırmak zorunda kalmayacağınızdan zaman ve masraftan tasarruf edersiniz.

www.miele.com/service adresinde, arızaların kullanıcı tarafından giderilmesine ilişkin bilgiler sunulmaktadır.

Aşağıdaki tablolar size arıza ve hataları bulmakta ve gidermekte yardımcı olacaktır.



Dönen silindir fırça sonucu yaralanma tehlikesi.

Dönen silindir fırça yaralanmanıza sebep olabilir.

Her arıza giderme işleminden önce elektrikli süpürgeyi gücünü kapatınız. Bunun için tutacaktaki Açma/Kapama düğmesini kullanınız.

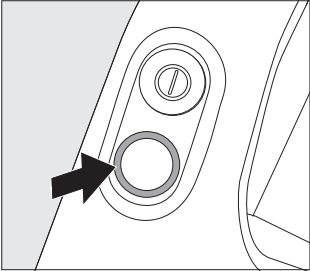
Problem	Sebebi ve Çözüm
Elektrikli süpürgeyi gücü açılırken akü şarj durumu göstergesi: Sol ve orta gösterge hızlı yanıp sönüyorsa?	Sıcaklık hatası <ul style="list-style-type: none"> ■ Elektrikli süpürgeyi gücünü tekrar açmadan önce yaklaşık 30 dakika bekleyiniz.
Şarj sırasında akü şarj seviyesi göstergesi: Sağ ve orta gösterge hızlı bir şekilde yanıp sönüyor mu?	Akü hatası <ul style="list-style-type: none"> ■ Aküyü duvar aparatı olmadan şarj ediyorsanız, şarj konektörünü PowerUnit güç ünitesinin arka tarafında bulunan şarj soketinden sökünüz. ■ Aküyü duvar aparatında şarj ediyorsanız, süpürgeyi duvar aparatından çıkarınız. (Şekil 26 + 28). ■ Şarj işlemine devam etmeden önce yaklaşık 5 dakika bekleyiniz. <p>Akünün şarj edilmesi ve kullanımı sırasında, "Güvenlik talimatları ve uyarılar" bölümünde öngörülen ortam sıcaklıklarını mutlaka dikkate alınız.</p>
Tutacaktaki LED yanıp sönüyorsa?	"Akü boşaldı" hatası <ul style="list-style-type: none"> ■ Aküyü şarj ediniz (bkz. "İlk çalıştırma" – "Aküye ilişkin genel bilgiler" ve "Akünün şarj edilmesi" bölümü).
	Dahili sistem hatası <ul style="list-style-type: none"> ■ Tüm çekiş yollarının açık olduğunu kontrol ediniz. ■ Toz haznesini, ön filtreyi ve ince toz filtresini temizleyiniz (bkz. "Temizlik ve bakım" bölümü). ■ Elektrikli süpürgeyi gücünü tekrar açmadan önce yaklaşık 30 dakika bekleyiniz.

Problem	Sebebe ve Çözüm
Elektrikli süpürge, gücü açıldığında çalışmıyor-sa?	Akü yeterince şarj olmamıştır. ■ Aküyü şarj ediniz (bkz. “İlk çalıştırma” – “Aküye ilişkin genel bilgiler” ve “Akünün şarj edilmesi” bölümü).
	Orijinal Miele akü takılı değildir. ■ Orijinal bir Miele AP10/AP11 lityum iyon akü takınız.
	Şarj konektörü halen daha takılıdır. ■ Aküyü duvar aparatı olmadan şarj ediyorsanız, şarj konektörünü PowerUnit güç ünitesinin arka tarafında bulunan şarj soketinden ayırınız. ■ Aküyü duvar aparatında şarj etmek ediyorsanız, elektrikli süpürgeyi duvar aparatından çıkarınız.
Temizleme performansı kötüyse? Akü ömrü kısalıyorsa?	Toz haznesi doludur. ■ Toz haznesini boşaltınız (bkz. “Temizlik bakım” – “Toz haznesinin boşaltılması” bölümü).
	Toz haznesi/ön filtre kirlenmiştir. ■ Toz haznesini ve ön filtreyi temizleyiniz (bkz. “Temizlik ve bakım” – “Toz haznesinin ve ön filtrenin temizlenmesi” bölümü).
	İnce toz filtresi kirlenmiştir. ■ İnce toz filtresinde ara temizleme işlemi başlatınız (bkz. “Temizlik ve bakım” – “ComfortClean otomatik temizleme fonksiyonunun etkinleştirilmesi” bölümü). ■ İnce toz filtresini temizleyiniz (bkz. “Temizlik ve bakım” – “İnce toz filtresinin temizlenmesi”).
	Elektrikli fırça kirlenmiş/tıkanmıştır. ■ Elektrikli fırçayı temizleyiniz (bkz. “Temizlik ve bakım” – “Elektrikli fırçanın temizlenmesi” ve “Silindirik fırçanın elektrikli fırçadan sökülmesi” bölümü).
	Çekiş yolları tıkanmıştır. ■ Tüm çekiş yollarını temizleyiniz.
	İnce toz filtresi aşınmıştır. ■ Yeni bir ince toz filtresi kullanınız.

Problem	Sebeup ve Çözüm
Süpürürken çalışma sesi deęişiyorsa?	<p>Çekiş yolları kirlenmiştir.</p> <ul style="list-style-type: none"> ■ Tüm çekiş yollarını temizleyiniz. <p>Zemine baęlı olarak elektrikli fırçanın enerji tüketimi otomatik olarak en uygun şekilde ayarlanır.</p> <ul style="list-style-type: none"> ■ Bu sesler elektrikli süpürgenin normal işleyişinin bir parçasıdır.
Elektrikli fırça kendiliğinden duruyorsa?	<p>Elektrikli fırçaya, örneğın uzun tüylü bir halı üzerinde aşırı yüklenilmiştir.</p> <ul style="list-style-type: none"> ■ Elektrikli süpürgenin gücünü kapatınız ve tekrar açınız. Bunun için tutacaktaki Açma/Kapama düğmesini kullanınız.
Silindir fırça dönmüyorsa?	<p>Silindir fırça kirlenmiştir.</p> <ul style="list-style-type: none"> ■ Silindir fırçayı temizleyiniz (bkz. “Temizlik ve bakım” – “Elektrikli fırçanın temizlenmesi” ve “Silindir fırçanın elektrikli fırçadan sökülmesi” bölümü).

Müşteri Hizmetleri

www.miele.com/service adresinde, arızaların kullanıcı tarafından giderilmesine ve Miele yedek parçalarına ilişkin bilgiler sunulmaktadır.

Arızalar için iletişim bilgisi

Kendi başınıza gideremediğiniz arızaları, Miele bayiiinize veya Miele müşteri hizmetlerine bildiriniz.

Miele Müşteri Hizmetleri'nin iletişim bilgilerini bu dokümanın sonunda bulabilirsiniz.

Garanti

Garanti süresi 2 yıldır.

Bu konuda daha fazla bilgiyi cihazla birlikte verilen garanti şartları kitapçığından edinebilirsiniz.

Sonradan satın alınabilen aksesuarlar

Öncelikle zemin döşemesi üreticisinin temizlik ve bakım talimatlarını dikkate alınız.

Ambalajında Miele logosu bulunan orijinal aksesuarları kullanmanızı tavsiye ederiz. Böylece elektrikli süpürge'nin çekiş gücünden en iyi şekilde yararlandığından ve olası en iyi temizlik sonucuna ulaşabileceğinden emin olabilirsiniz.

Ambalajında Miele logosu bulunmayan aksesuarların kullanımından kaynaklanan arıza ve zararların elektrikli süpürge'nin garanti kapsamında olmadığını unutmayınız.

3D4U

3D4U aracılığıyla Miele, 3 boyutlu yazıcı için indirilebilecek ücretsiz aksesuarlar sunmaktadır (www.miele.com.tr, Bayi/Yetkili Servis, Yedek Parçalar & Aksesuar).

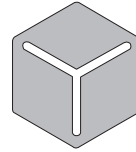

3 D 4 U

Aksesuar tedarikçileri

Orijinal Miele aksesuarlarını Miele Webshop mağazasından, Miele yetkili servisinden veya Miele bayisinden temin edebilirsiniz.

Orijinal Miele aksesuarlarının ambalajında Miele logosu mevcuttur.

Bazı modeller standart olarak aşağıdaki aksesuarlardan biri veya daha fazlası ile donatılmıştır.

Electro Compact elektrikli el fırçası (HX-EC 20)

Araba koltuklarının ve halı kaplı merdiven basamaklarının derinlemesine temizlenmesi için kullanılır.

Hardfloor Care (HX-HCT 20) yumuşak silindir

Hassas sert zeminlerin temizlenmesi için kullanılır.

Mevcut silindir fırça yerine elektrikli fırçaya Hardfloor Care yumuşak silindiri takınız (bkz. “Temizlik ve bakım” – “Silindir fırçanın elektrikli fırçadan çıkarılması” bölümü).

AllFloor zemin fırçası (HX-AF 20)

İnce zemin fırçası, çok alçak mobilyaların altını temizlemek için kullanılır. Ayrıca çok sessizdir, hafiftir ve çok iyi bir kaba kir çekme performansı ile dikkat çekmektedir.

Üniversal fırça (HX-UB)

Kitaplardaki, raflardaki ve benzeri nesnelerdeki tozların çekilmesi için uygundur.

Uzatılabilir esnek XL dar aralık ucu (HX-CNXL)

Esnek dar aralık ucu, sahip olduğu 60 cm erişim mesafesi ile zor ulaşılabilen yerlerin temizlenmesini sağlar.

Uzatma hortumu (HX-FSH 20)

Çekiş yarıçapı en fazla 120 cm kadar büyütülür.

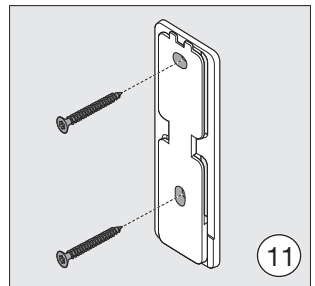
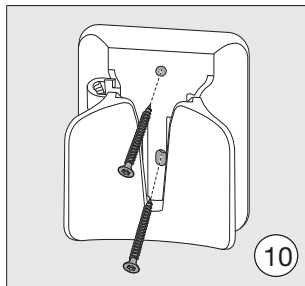
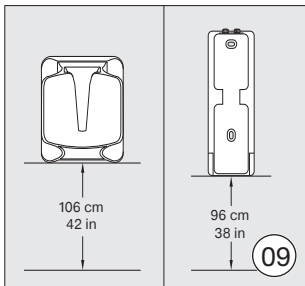
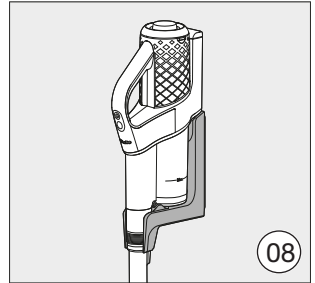
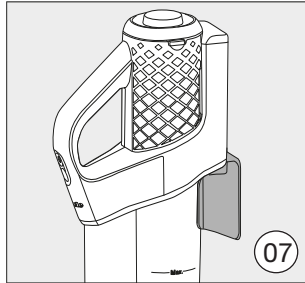
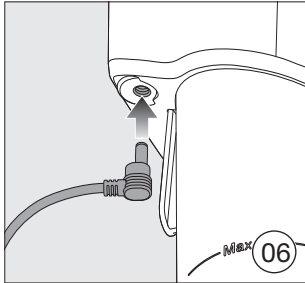
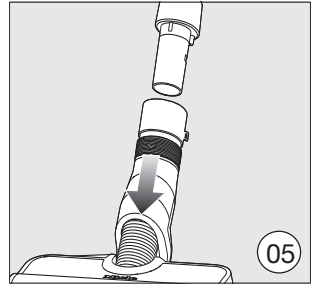
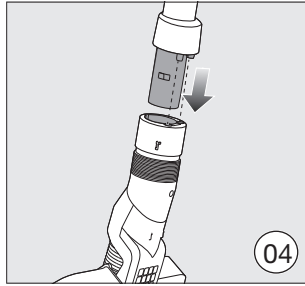
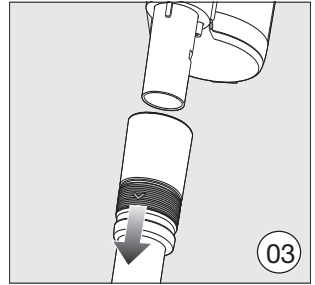
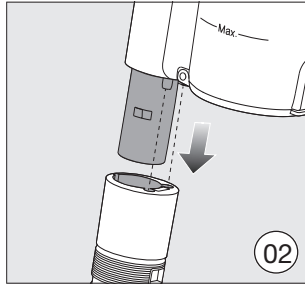
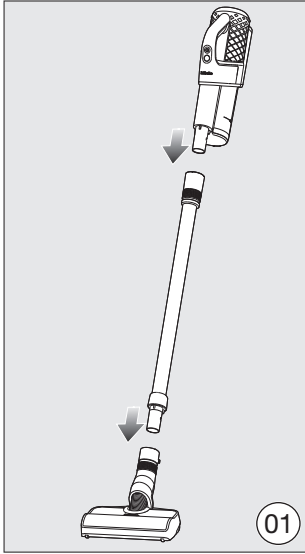

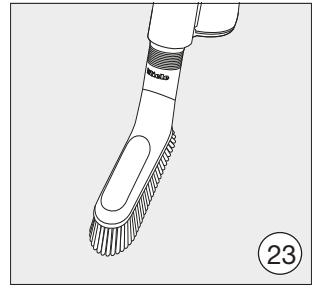
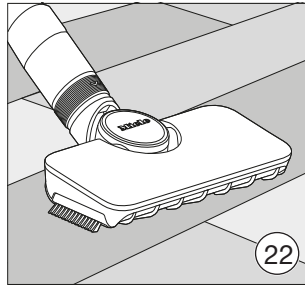
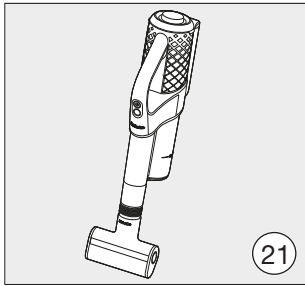
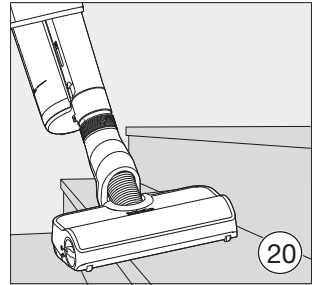
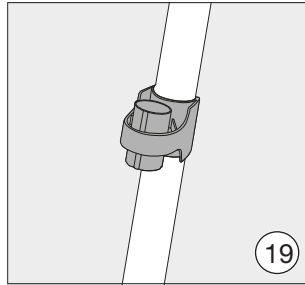
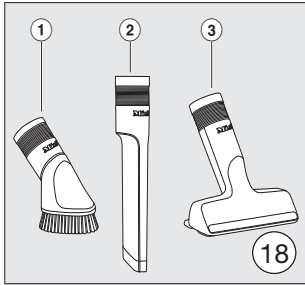
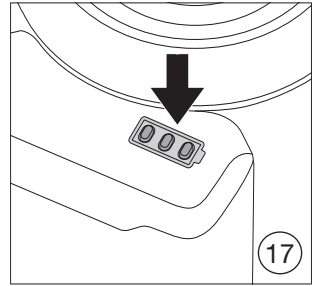
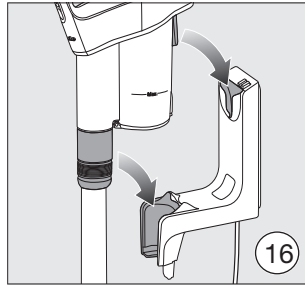
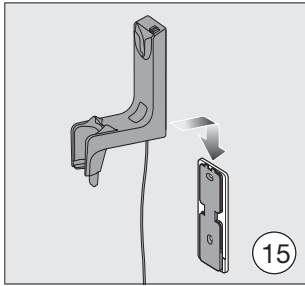
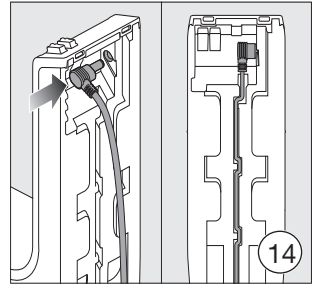
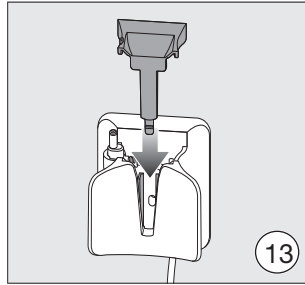
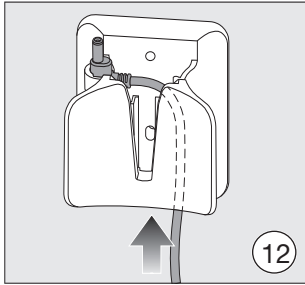

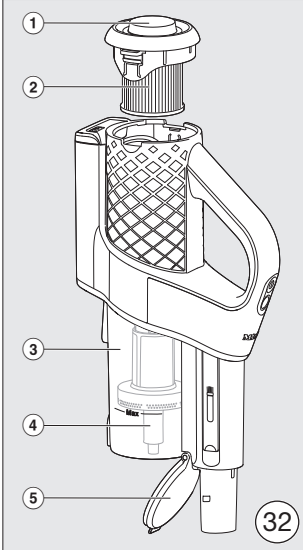
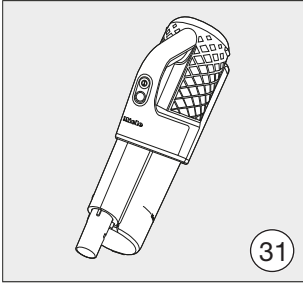
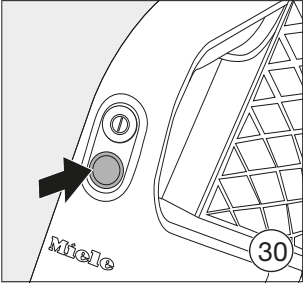
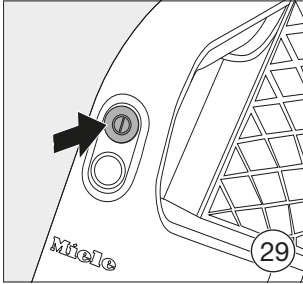
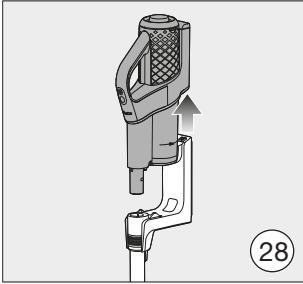
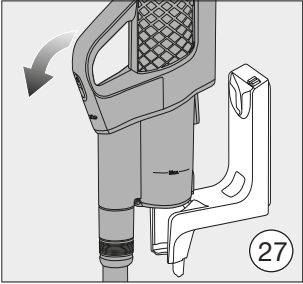
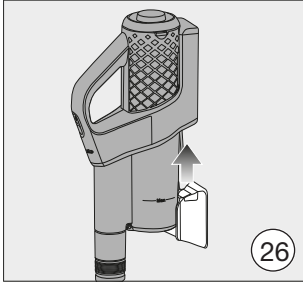
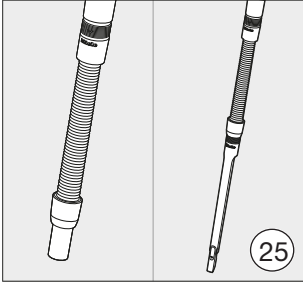
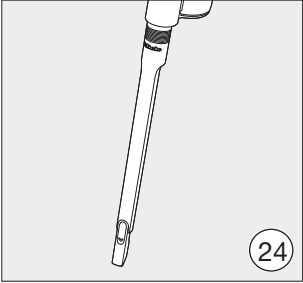

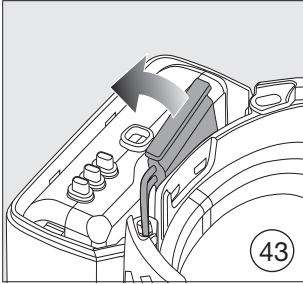
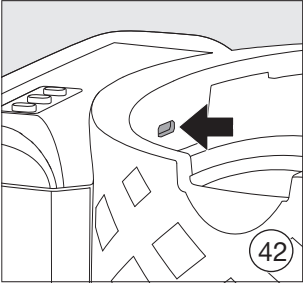
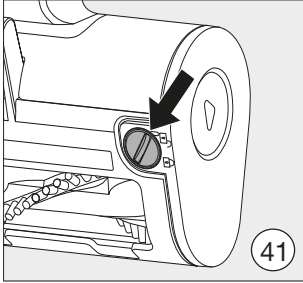
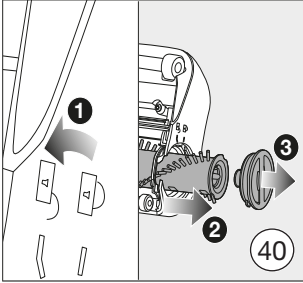
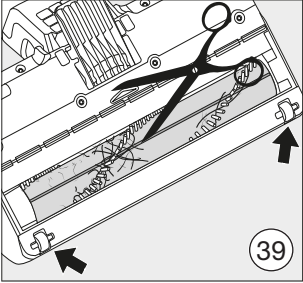
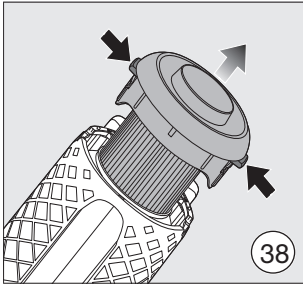
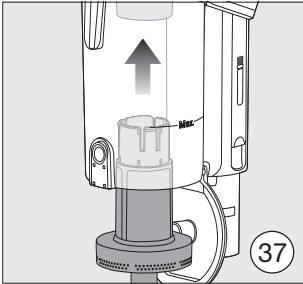
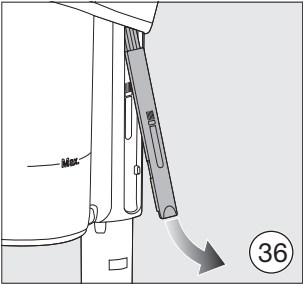
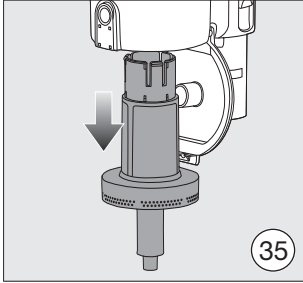
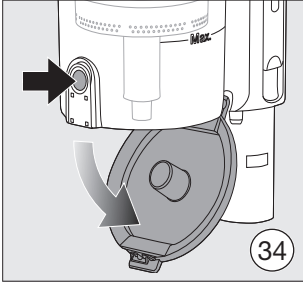
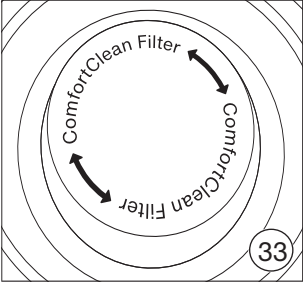

Česká republika:

Miele spol. s r.o.
Holandská 4
639 00 Brno
Tel.: 543 553 111-3
Fax: 543 553 119
Servis-tel.: 543 553 741-5
E-mail: info@miele.cz
Internet: www.miele.cz

Ελλάδα:

ΑΘΗΝΑ – ΚΕΝΤΡΙΚΑ ΓΡΑΦΕΙΑ – ΕΚΘΕΣΗ
Λεωφόρος Κηφισίας 69
15124 Μαρούσι
801 222 4444
(αστική χρέωση πανελλαδικά)
210 679 4444
(από κινητό)
Fax: (+30) 210 679 4409
E-mail: miele@miele.gr
www.miele.gr

Magyarország:

Miele Kft.
1022 Budapest
Alsó Törökvész út 2.
Tel: (06-1) 880-6400
E-mail: info@miele.hu
Internet: www.miele.hu

Polska:

Miele Sp. z o.o.
ul. Czerniakowska 87A
00-718 Warszawa
Tel. 22 335 00 00
www.miele.pl

Slovenská republika:

Miele s.r.o.
Plynársená 1
821 09 Bratislava
Tel.: +421 2 58 103 111
Servis-tel.: +421 2 58 103 131
E-mail: info@miele.sk
Internet: www.miele.sk

Türkiye:

Miele Elektrikli Aletler
Dış Ticaret ve Pazarlama Ltd. Şti
Seba Office Bulvarı
Ayazağa Mah. Mimar Sinan Sok
No:21 D:53
34396 Sarıyer / İstanbul / Türkiye
Tel: 0212 390 71 00
Müşteri Hizmetleri: 444 11 22
E-Mail: info@miele.com.tr
Internet: www.miele.com.tr
EEE yönetmeliğine uygundur

Germany: Miele & Cie. KG, Carl-Miele-Straße 29, 33332 Gütersloh