

Návod k použití

Kombinace chladničky a mrazničky

Před spuštěním do provozu si přečtěte návod k použití

strana 240

CS

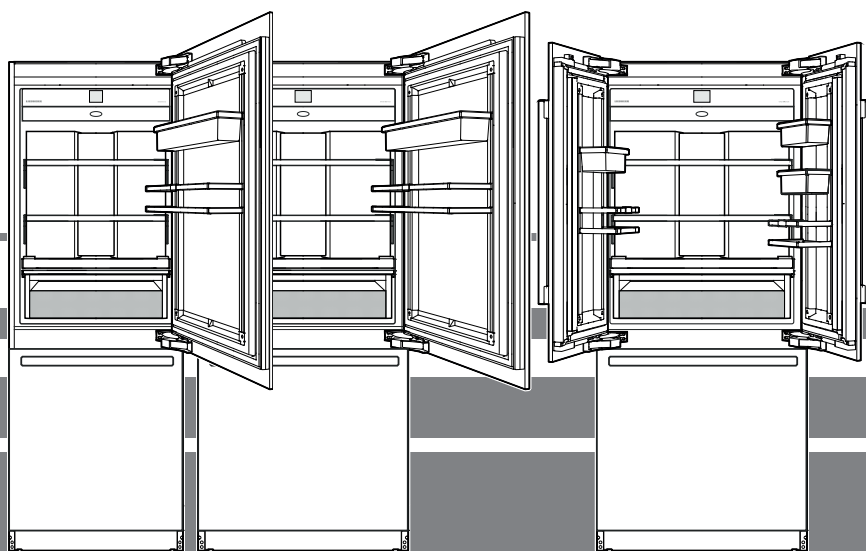

7080 406-00



ECBN 94 / EBN 96

LIEBHERR

Obsah

Odstupňování upozornění	240
Symboly na přístroji:	240
Bezpečnostní pokyny a upozornění	241
Pokyn pro likvidaci	242
Databáze EPREL:	242
Oblast použití spotřebiče.....	242
Klimatická třída.....	242
Popis spotřebiče.....	243
Ovládací panel	244
Zapnutí spotřebiče	244
Hlavní nabídka.....	245
Nastavení teploty.....	246
Nastavení teploty (Chladicí část).....	246
Nastavení teploty (Mrazicí část).....	247
Nastavení teploty (Část BioFresh-Plus)	247
SuperCool	248
SuperFrost.....	249
Pokyny pro zmrazení.....	249
Bezpečnostní a výstražné pokyny pro výrobník IceMaker ..	250
Popis výrobniku IceMaker	250
Zapnutí výrobniku IceMaker.....	250
Vypnutí výrobniku IceMaker.....	251
Přepnutí výrobniku IceMaker na maximální výkon.....	251
PartyMode.....	252
HolidayMode	252
SabbathMode.....	253
Vypnutí spotřebiče	253
Upozornění na údržbu	254
Potvrzení údržby	254
Nabídka Nastavení	255
SmartDeviceBox (není přiložen ve všech zemích)	257
Popis displeje SmartDevice	257
Výstražná hlášení.....	258
Vybavení.....	261
Dávkovač vody	261
Část BioFresh-Plus	262
Čištění	262
Nabídka Údržba	264
Údržba.....	265
Přídavné funkce.....	268
Úspora energie.....	273
Porucha	273
Vyřazení z provozu	273

Odstupňování upozornění

 NEBEZPEČÍ!	označuje bezprostředně nebezpečnou situaci, která může způsobit smrtelné nebo vážné zranění v případě, že nebude dodržováno toto upozornění.
 VÝSTRAHA!	označuje nebezpečnou situaci, která může způsobit smrtelné nebo vážné zranění v případě, že nebude dodržována tato výstraha.
 OPATRNOST!	označuje nebezpečnou situaci, která může způsobit lehké nebo středně závažné zranění v případě, že nebude dodržováno toto upozornění.
POZOR	označuje nebezpečnou situaci, která může způsobit věcné škody v případě, že nebude dodržováno toto upozornění.
Upozornění	označuje užitečná upozornění a tipy.c

Symboly na přístroji:

	Symbol může být na kompresoru. Vztahuje se na olej v kompresoru a upozorňuje na toto nebezpečí: Může způsobit smrt, jestliže dojde ke spolknutí nebo vniknutí do dýchacích cest. Toto upozornění je důležité pouze pro recyklaci. Při normálním režimu neexistuje nebezpečí.
	Symbol je umístěn na kompresoru a označuje nebezpečí hořlavých látek. Nálepku neodstraňujte.
	Tato nebo podobná nálepka se může nacházet na zadní straně spotřebiče. Upozorňuje na to, že se ve dveřích a/nebo v krytu nacházejí vakuové izolační panely (VIP) nebo perlitové panely. Tato poznámka je důležitá pouze pro recyklaci. Nálepku neodstraňujte.

Upozornění

Všechny typy a modely jsou průběžně vylepšovány. Výrobce si vyhrazuje právo změny tvaru, vybavení a technického řešení.

Bezpečnostní pokyny a upozornění

- **VÝSTRAHA:** nezakrývejte větrací otvory ve skříni spotřebiče nebo ve skříni, v níž je spotřebič vestavěn.
- **VÝSTRAHA:** k urychlení roztátí nepoužívejte mechanická zařízení ani prostředky, které výrobce nedoporučil.
- **VÝSTRAHA:** nepoškodte chladicí okruh.
- **VÝSTRAHA:** v chladicím prostoru nepoužívejte elektrické spotřebiče, které výrobce nedoporučil.
- **VÝSTRAHA:** při instalaci spotřebiče nesmí dojít k poškození síťového kabelu.
- **VÝSTRAHA:** zásuvkové / rozdělovací lišty a jiné elektronické spotřebiče (jako např. halogenové transformátory) nesmějí být umístěny na zadní straně spotřebičů a ani nesmějí na zadní straně spotřebičů pracovat.
- **VÝSTRAHA:** nebezpečí úrazu elektrickým proudem! Pod krytem se nacházejí díly, které vedou proud. Vnitřní LED osvětlení smí vyměnit nebo opravit jen zaměstnanci služeb zákazníkům nebo vyškolený odborný personál.
- **VÝSTRAHA:** nebezpečí úrazu LED-svítilkem. Intenzita světla LED osvětlení odpovídá rizikové skupině 2. Pokud je vadný kryt: nedívejte se optickými čočkami z bezprostřední blízkosti do osvětlení. Může přitom dojít k poškození zraku.
- **VÝSTRAHA:** tento spotřebič je třeba upevnit podle návodu k použití (montážního návodu), aby bylo vyloučeno riziko nehody způsobené nedostatečnou stabilitou.
- Podstavec, zásuvky, dveře atd. nepoužívejte jako schůdky ani jako opěru.
- Tento spotřebič mohou používat děti od osmi let a dále osoby se zhoršenými fyzickými či mentálními vlastnostmi nebo smyslovým vnímáním anebo nedostatečnými zkušenostmi a znalostmi, jestliže jsou pod dozorem nebo byly poučeny, a tedy jsou obeznámeny se souvisejícími riziky. Děti si nesmějí se spotřebičem hrát. Čištění a držbu prováděnou uživatelem nesmějí provádět děti bez dozoru. Děti od tří do osmi let smějí chladničku / mrazničku plnit a vyprazdňovat.
- Do spotřebiče neukládejte výbušné látky, jako např. zásobník s aerosolem s hořlavým hnacím plynem.
- Spotřebič musí vybalit a instalovat čtyři osoby, aby nedošlo k úrazu a poškození spotřebiče.
- Po vybalení zkontrolujte, zda spotřebič není poškozený. Pokud zjistíte poškození, kontaktujte dodavatele. Spotřebič nepřipojujte k napájecímu napětí.
- Zabraňte delšímu kontaktu pokožky se studenými povrchy (např. chlazenými / zmrazenými potravinami). V případě potřeby je třeba přijmout ochranná opatření (např. používat rukavice).
- Nekonzumujte potraviny, které byly skladovány příliš dlouho, protože mohou způsobit otravu.
- Opravy a zásahy na spotřebiči smějí provádět výhradně zaměstnanci služeb zákazníkům nebo k tomu vyškolený odborný personál. To platí rovněž pro výměnu napájecího kabelu.
- Opravy a zásahy na spotřebiči smějí být prováděny jen v případě, že je viditelně vytažená síťová zástrčka.
- Spotřebič namontujte, připojte a zlikvidujte pouze podle pokynů uvedených v návodu k použití.
- V případě poruchy vytáhnout síťovou zástrčku nebo vypnout pojistky.
- Síťový kabel odpojte výhradně tahem za zástrčku a nikoli za kabel.
- U spotřebičů se zámek nenechávejte klíč v blízkosti spotřebiče a v dosahu dětí.

- Spotřebič je navržen pro použití v uzavřených místnostech. Spotřebič nesmí být používán na volném prostranství ani ve vlhkých prostorech či v blízkosti stříkající vody.
- Vnitřní LED osvětlení nepoužívejte k osvětlení místnosti. Vnitřní LED osvětlení ve spotřebiči slouží výhradně k osvětlení vnitřního prostoru spotřebiče.
- Nepoužívejte uvnitř spotřebiče otevřený oheň ani jiné zápalné zdroje.
- Uložené alkoholické nápoje nebo jiné nádoby obsahující alkohol musí být těsně uzavřené.

Pokyn pro likvidaci

Spotřebič obsahuje ještě hodnotné materiály a je zapotřebí jej likvidovat mimo netříděný domovní odpad do tříděného odpadu. Likvidaci vysloužilých spotřebičů je třeba provádět odborně podle místně platných předpisů a zákonů.



Při dopravě vysloužilého spotřebiče nepoškodte chladicí okruh, aby obsažené chladivo (údaje na typovém štítku) a olej nemohly nekontrolovaně uniknout.

- Spotřebič uvést do nepoužitelného stavu.
- Vytáhněte zástrčku ze sítě.
- Přestřihněte připojovací kabel.

⚠ VÝSTRAHA

Nebezpečí udušení balicím materiálem a fólií!

Nenechte děti, aby si hrály s balicím materiálem.

Balicí materiál dopravte na oficiální sběrné místo.

Databáze EPREL:

Od 1. března 2021 lze najít informace o označování energetickými štítky a požadavcích na ekodesign v evropské databázi výrobků (EPREL). Databázi výrobků naleznete na odkazu <https://eprel.ec.europa.eu/>. Sem zadejte identifikační značku modelu. Identifikační značku modelu naleznete na typovém štítku.

Osvětlení	
Třída energetické účinnosti ¹	Světelný zdroj
Tento výrobek obsahuje světelný zdroj třídy energetické účinnosti G	LED
¹ Přístroj může obsahovat světelné zdroje s různými třídami energetické účinnosti. Je uvedena nejnižší třída energetické účinnosti.	

Oblast použití spotřebiče

Spotřebič je určen výhradně ke chlazení potravin v domácnosti a srovnatelném prostředí. K tomu patří např. využití

- v sociálních prostorech v zaměstnání, penzionech se snídaní,
- hosty ve venkovských domech, hotelech, motelech a jiných typech ubytování,
- při cateringu a podobném servisu ve velkoobchodě.

Spotřebič použijte výhradně v rámci potřeb domácnosti. Všechny ostatní druhy využití jsou nepřipustné. Spotřebič není vhodný pro skladování a chlazení léků, krevní plazmy, laboratorních preparátů nebo podobných látek a výrobků, které vyplývají ze směrnice 2007/47/ES o zdravotnických prostředcích. Neodborné použití spotřebiče může vést k poškození uloženého zboží nebo k jeho zkažení. Dále spotřebič není vhodný pro provoz v prostředích s nebezpečím exploze.

Klimatická třída

Klimatická třída udává za které teploty místnosti se může spotřebič provozovat, aby vyvinul celý chladicí výkon.

Klimatická třída je uvedena na typovém štítku.

Umístění typového štítku je uvedeno v kapitole „Popis spotřebiče“.

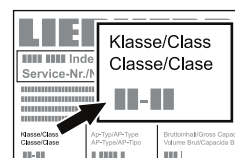

Klimatická třída Teplota místnosti

SN	+10 °C až +32 °C
N	+16 °C až +32 °C
ST	+16 °C až +38 °C
T	+16 °C až +43 °C
SN-ST	+10 °C až +38 °C
SN-T	+10 °C až +43 °C

Spotřebič neprovozovat mimo udaných teplot místností!

Popis spotřebiče

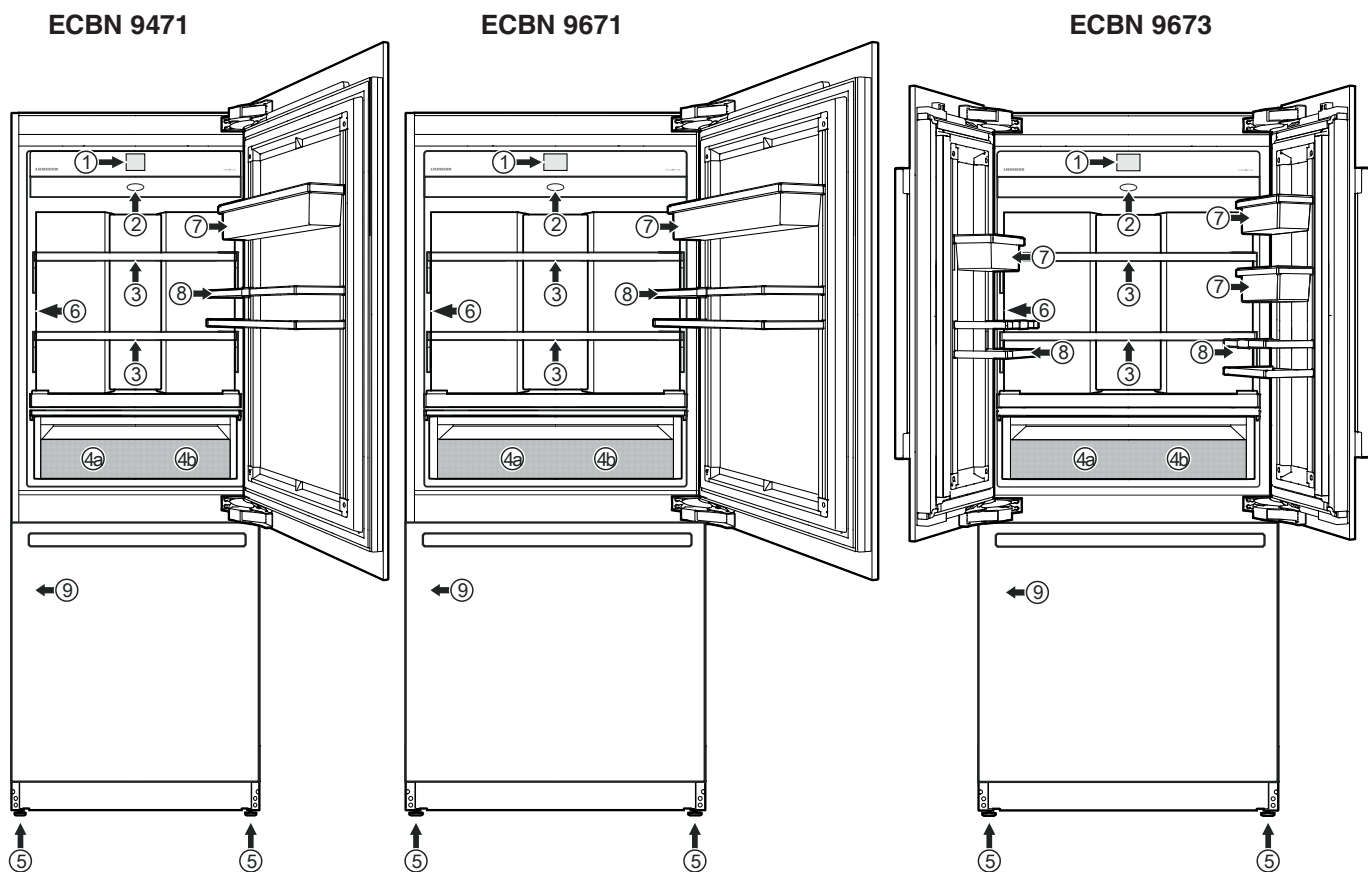

- (1) Ovládací panel
- (2) Vzduchový filtr
- (3) Přestavitelné odkládací plochy (max. 20 kg)
- (4a/b) Zásuvka BioFresh-Plus. Ke skladování potravin volitelně při 0 nebo -2 °C.
- (5) Seřizovací patky
- (6) Dávkovač vody
- (7) Přestavitelná přihrádka ve dveřích
- (8) Přihrádky pro láhve
- (9) Typový štítek (za zásuvkou na levé straně)
- (10) Vodní filtr (za větrací mřížkou)
- (11) IceMaker (uvnitř zásuvky) a vyjímatelný zásobník na ledové kostky
- (12) Mrazící zásuvka

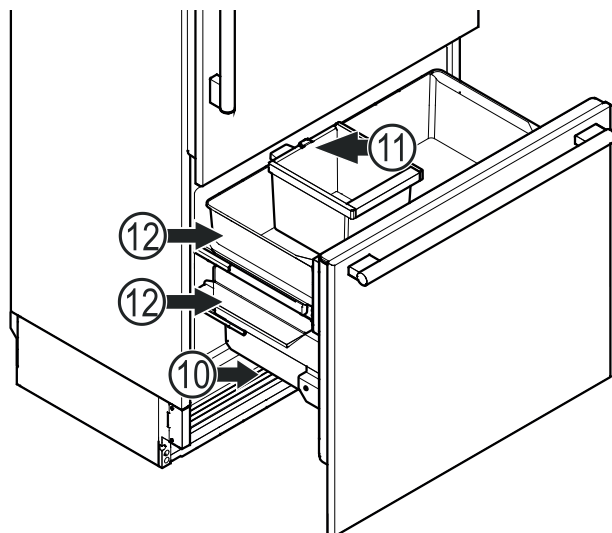

Ovládací panel

Tři různé způsoby ovládání ovládacího panelu.

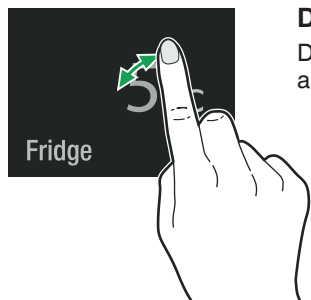

Dotkněte se prstem

Dotkněte se prstem, abyste funkci aktivovali.

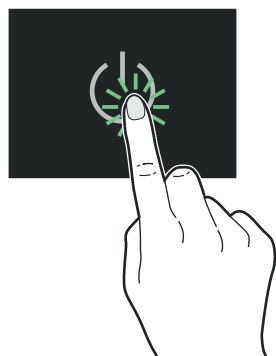

Stisknutí

Stisknutím po dobu cca 2 s aktivujete funkce.

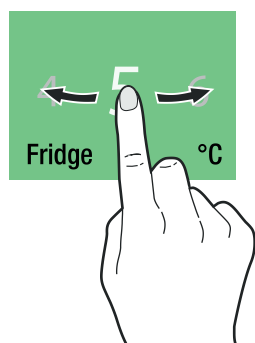

Pohyb prstem

Přejeďte prstem vpravo nebo vlevo při navigaci v nabídce nebo hledání hodnot.

Zapnutí spotřebiče

Dotkněte se prstem

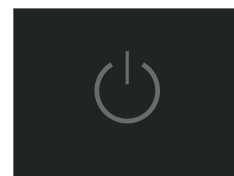

Přejeďte prstem na požadovaný jazyk a volbu potvrďte dotykem



Dostupné jazyky:

- Němčina
- Portugalština (Brazílie)
- Francouzština
- Španělština
- Italská
- Angličtina (GB)
- Angličtina (US)
- Čínština
- Ruština



Přejeďte prstem na požadovanou jednotku teploty a volbu potvrďte dotykem

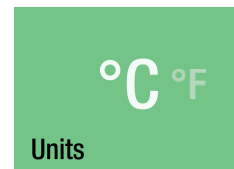



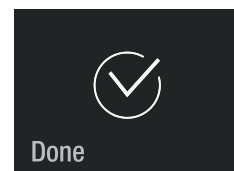





Dotkněte se prstem, abyste funkci potvrdili nebo přejeďte prstem vpravo, abyste změnili stávající nastavení.



Hlavní nabídka

Navigace v hlavní nabídce. Můžete vybírat následující funkce.

 Fridge	<p>Ukazatel teploty v chladicím prostoru a nastavení teploty.</p>
 BioFresh-Plus	<p>Ukazatel teploty a nastavení teploty v části BioFresh-Plus.</p>
 Freezer	<p>Ukazatel teploty v mrazicím prostoru a nastavení teploty.</p>
 SuperCool	<p>Maximální chlazení s omezením času a automatický návrat do normálního provozu.</p>
 SuperFrost	<p>Čerstvé potraviny zmrazte co nejrychleji, abyste zachovali jejich nutriční hodnotu, vzhled a chuť.</p>
 IceMaker	<p>Pro zapnutí a vypnutí výrobku Ice-Maker a maximální výroba ledu.</p>
 PartyMode	<p>Trvalé maximální chlazení.</p>
 HolidayMode	<p>Spotřebič přepne do energeticky úsporného provozního režimu; teplota v chladicí části se zvýší na 15 °C.</p>
 SabbathMode	<p>Provozní režim spotřebiče pro sabat a svátky. Splňuje certifikaci košer STAR-K.</p>
 	<p>Zapnutí a vypnutí spotřebiče.</p>

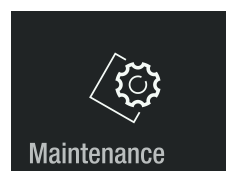

Popisuje výměnu filtrů, čištění dávkovače vody a prachového filtru.

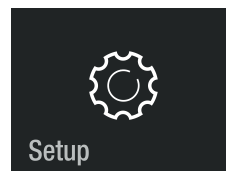

Umožňuje nastavit světlost displeje a uvádí informace o spotřebiči (servisní číslo, název modelu, číslo spotřebiče).

Upozornění

Jestliže jsou dveře delší dobu otevřené, může dojít k podstatnému zvýšení teploty v oddílech spotřebiče.

Nastavení teploty

Přejeďte prstem na požadovanou zónu.
Dotkněte se prstem

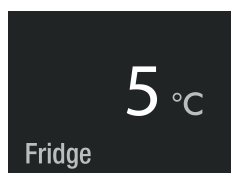

nebo



nebo

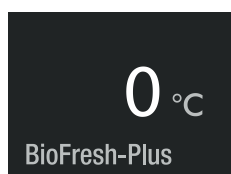

Upozornění

Teplota v nejteplejší oblasti chladničky může být vyšší než nastavená hodnota.

Nastavení teploty (Chladicí část)

Standardně je nastaveno 5 °C.

Dotkněte se prstem

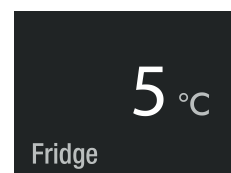

Přejeďte prstem na požadovanou teplotu a volbu potvrďte dotykem.



Blikající číslo vpravo dole ukazuje aktuální vnitřní teplotu. Zhasne při dosažení požadované teploty.

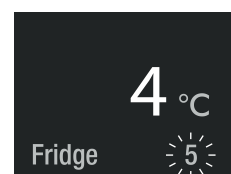

Zavřete dveře spotřebiče.

Displej ukazuje při otevření dveří.

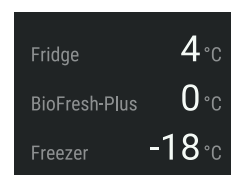

Ukazatel teploty v chladicí části bliká, pokud se skutečná vnitřní teplota liší od požadované teploty. Přestane blikat, jestliže je dosažena požadovaná teplota.

Teplotu lze nastavit na hodnotu od 2 do 7 °C.

Nastavení teploty (Mrazicí část)

Standardně je nastaveno -18 °C.

Dotkněte se prstem



Přejed'te prstem na požadovanou teplotu a volbu potvrďte dotykem.

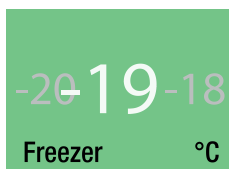

Blikající číslo vpravo dole ukazuje aktuální vnitřní teplotu. Zhasne při dosažení požadované teploty.



Zavřete dveře spotřebiče.

Displej ukazuje při otevření dveří.

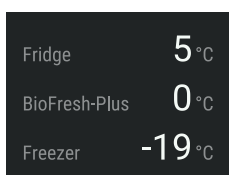

Ukazatel teploty v chladicí části bliká, pokud se skutečná vnitřní teplota liší od požadované teploty. Přestane blikat, jestliže je dosažena požadovaná teplota.

Teplotu lze nastavit na hodnotu od -14 °C do -27 °C.

Nastavení teploty (Část BioFresh-Plus)

Standardně je nastaveno 0 °C.

Dotkněte se prstem

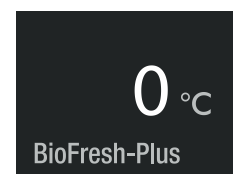

Přejed'te prstem na požadovanou teplotu a volbu potvrďte dotykem.

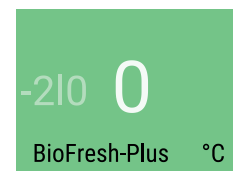

nebo



nebo



Pro výběr -2 °C/0 °C musí být také použita dělicí stěna zásuvky.



Teplotní rozmezí v přihrádce vlevo: -2 °C
Teplotní rozmezí v přihrádce vpravo: 0 °C



Upozornění

Při nastavení na 0 °C nebo -2 °C není potřebné odstraňovat dělicí stěnu zásuvky. Teplota se nastaví na obou stranách přihrádky.

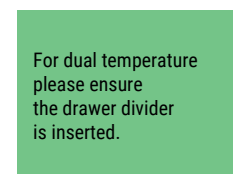

Zásuvku úplně vytáhněte, vzadu ji nadzdvihněte a vyjměte.

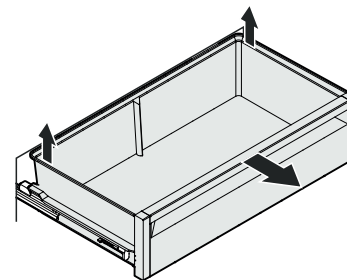

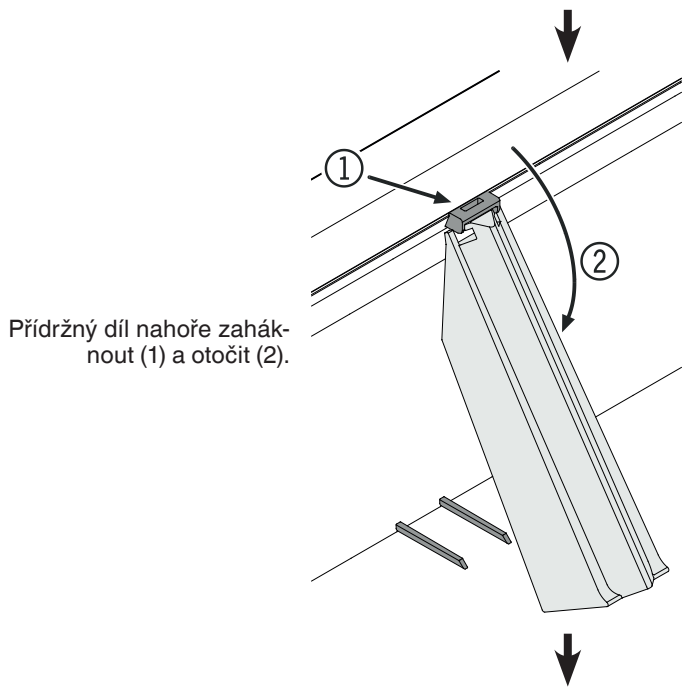

Přídržný díl nahore zaháknout (1) a otočit (2).

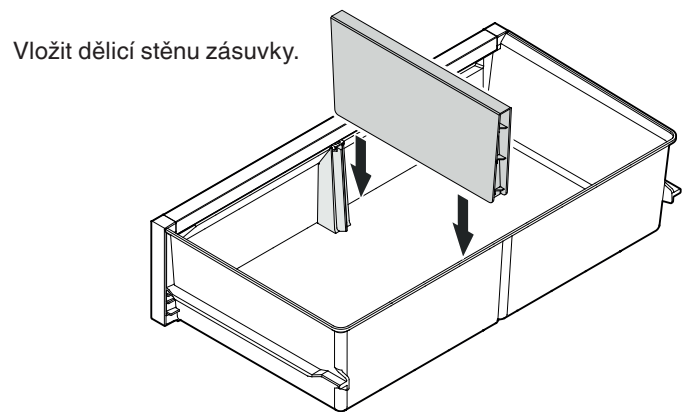

Vložit dělicí stěnu zásuvky.

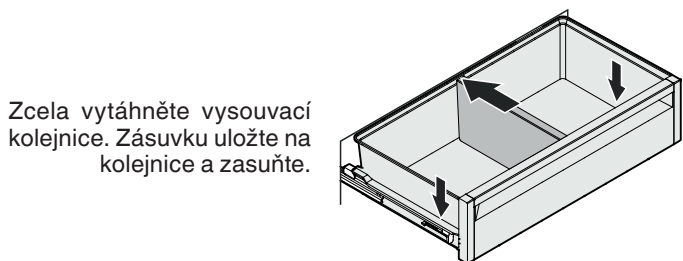

Zcela vytáhněte vysouvací kolejnice. Zásuvku uložte na kolejnice a zasuňte.

Zavřete dveře spotřebiče.

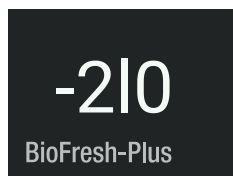

Displej ukazuje při otevření dveří.

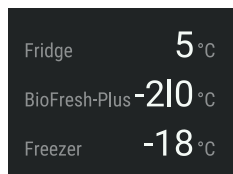

SuperCool

Aktivujte funkci SuperCool, jestliže chcete rychle ochladit velké množství potravin. Nastavená teplota činí 2 °C.

Dotkněte se prstem

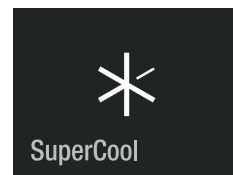

Funkce SuperCool je aktivována. Vpravo nahoře je zobrazován zbývajících čas 6 hodin. Po uplynutí této doby se spotřebič opět přepne do normálního provozu.

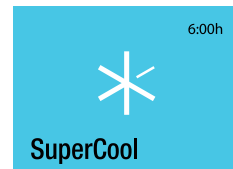

Zavřete dveře spotřebiče.

Displej ukazuje při otevření dveří.

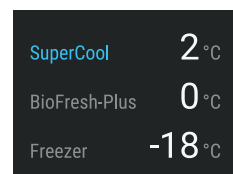

Pokud chcete změnit teplotu, je třeba deaktivovat funkci SuperCool. Dotkněte se prstem displeje.

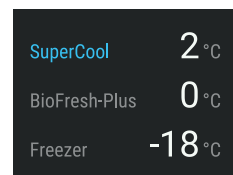

Dotkněte se prstem

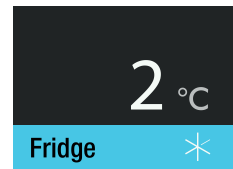

Dotkněte se prstem

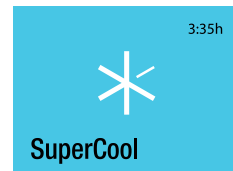

Funkce SuperCool je deaktivována.

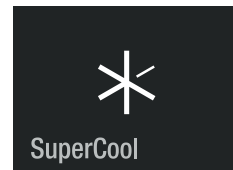

SuperFrost

Čerstvé potraviny by měly být co nejrychleji zmrazeny. To umožňuje funkce SuperFrost, která uchová jejich nutriční hodnotu, vzhled a chuť.

Během 24 hodin můžete zmrazit maximálně tolik kg potravin, kolik je udáno na typovém štítku pod pojmem "**Mrazící výkon**".

Dotkněte se prstem

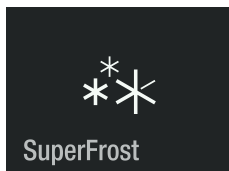

Funkce SuperFrost je aktivována.

Počkejte 24 hodin. Uložte potraviny a zavřete dveře spotřebiče.

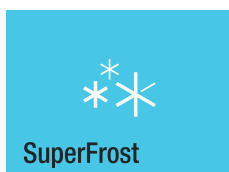

Displej ukazuje při otevření dveří.

Funkce SuperFrost se automaticky vypne po 30 až 65 hodinách v závislosti na množství uložených potravin.

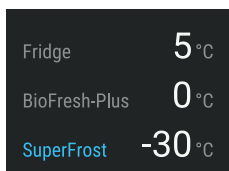

Pokud chcete funkci SuperFrost deaktivovat, dotkněte se znovu displeje.

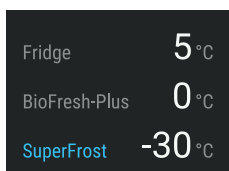

Dotkněte se prstem

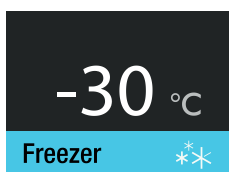

Dotkněte se prstem

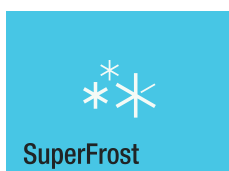

Funkce SuperFrost je deaktivována..

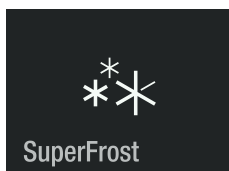

Pokyny pro zmrazení

- Potraviny stejného druhu, které chcete mrazit, uložte vždy dohromady.
- Potraviny, které jste sami zmrazili, zabalte vždy naporcované podle potřeb domácnosti. Následující množství v jednom balení by měla být dodržena, aby došlo k hloubkovému zmrazení:
 - ovoce, zelenina do 1 kg
 - maso do 2,5 kg.
- Pro zabalení jsou vhodné běžné mrazicí sáčky a dále plastové, kovové a hliníkové nádoby, které lze opakovaně používat.
- Potraviny, které je třeba zmrazit, by neměly přijít do styku s již zmrazenými potravinami. Balení musí být suchá, aby nedošlo k přimrznutí k jiným obalům.
- Na obal napište datum a obsah, aby nedošlo k překročení doporučené doby skladování zmrazené potraviny.
- Láhve a plechovky obsahující nápoje s oxidem uhličitým nesmějí být zmrazeny. Mohou prasknout.
- Ke spotřebě odeberte jen takové množství potraviny, které je bezprostředně zapotřebí. Rozmrazenou potravinu co nejrychleji zpracujte.

Zmrazené potraviny můžete rozmrazit následujícími způsoby:

- v teplovzdušném sporáku
- v mikrovlnné troubě
- při teplotě místnosti
- v chladničce

Bezpečnostní a výstražné pokyny pro výrob- ník IceMaker

- IceMaker je určen výhradně pro výrobu ledových kostek v množství odpovídající spotřebě domácnosti.
- Veškeré opravy a práce na výrobníku IceMaker směřují provádět pouze servisní pracovníci, popř. jiní pracovníci, kteří jsou odpovídajícím způsobem vyškoleni.
- **První tři dávky ledu nekonzumujte ani nepoužívejte. To platí pro první použití zařízení i pro použití po delším odstavení.**
- **Výrobce neručí za škody způsobené zařízeními nebo vodovodním potrubím mezi solenoidovým ventilem a pří-
vodem vody.**

Popis výrobničku IceMaker

IceMaker se nachází v horní zá-
suvce spotřebiče.

Ledové kostky vypadávají z výrob-
níku IceMaker do zásuvky.

Jakmile množství ledu dosáhne
určitého množství v zásuvce,
výrobniček automaticky ukončí
výrobu ledu.

Při prvním uvedení výrobničku IceMaker do provozu, může trvat
výroba prvních ledových kostek až 24 hodin.

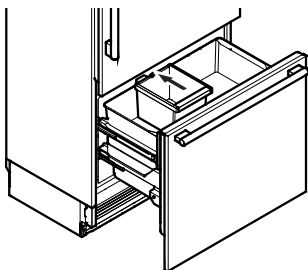

Upozornění

První tři dávky ledu nesmějí být konzumovány ani používa-
ny.

Zapnutí výrobničku IceMaker

Dotkněte se prstem

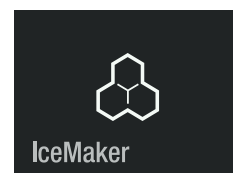

Přejed'te prstem vlevo.

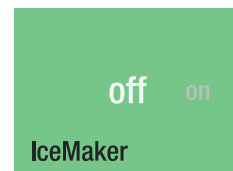

Dotkněte se prstem

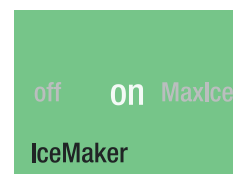

IceMaker je zapnutý.



Výkon činí 100 až 120 ledových kostek za 24 hodin při teplotě
-18 °C v mrazicí části.

Vypnutí výrobku IceMaker

Hinweis

Další kroky při vyřazení přístroje z provozu nebo při delší nepřítomnosti!

- Zavřete přívod vody.
- Vyčkejte 24 hodin nebo počkejte, až se objeví chyba Vodní výstraha.
- Vypněte výrobek IceMaker.

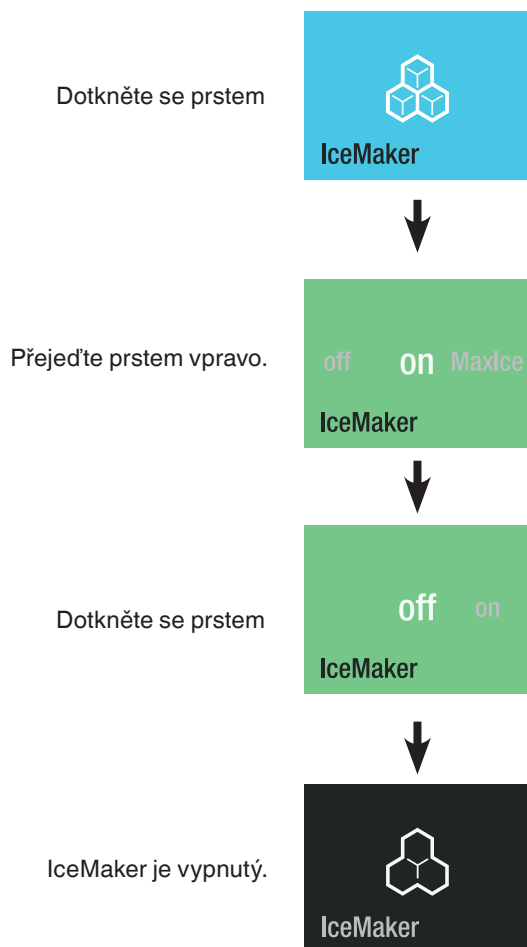

Přepnutí výrobku IceMaker na maximální výkon

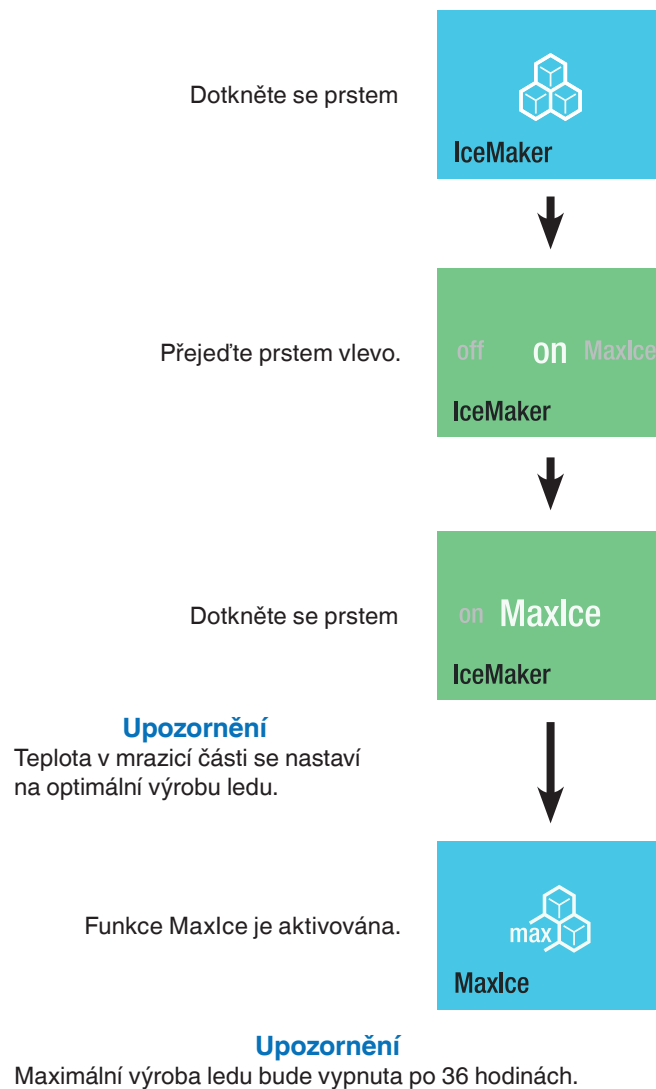

Výkon činí cca 150 ledových kostek za 24 hodin.

Upozorňujeme, že se přitom poněkud zvýší spotřeba energie.

PartyMode

Pokud potřebujete ochladit velké množství potravin nebo nápojů: uložte potraviny a nápoje den předem do spotřebiče a aktivujte režim PartyMode. V chladicí části se aktivuje SuperCool a v mrazicí části maximální výroba ledu.

Dotkněte se prstem

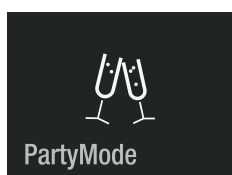

Režim PartyMode je aktivován.
Je třeba ho deaktivovat ručně.
Zavřete dveře spotřebiče.



Displej ukazuje při otevření dveří.
Ukazatel teploty chladicí části bliká.

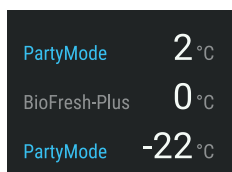

Pokud chcete změnit teplotu, je třeba deaktivovat režim PartyMode.
Dotkněte se prstem displeje.

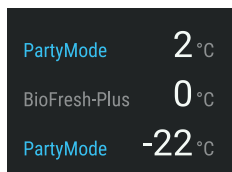

Dotkněte se prstem

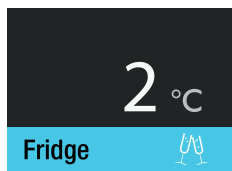

Dotkněte se prstem



Zavřete dveře spotřebiče.

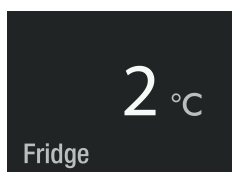

Displej ukazuje při otevření dveří.

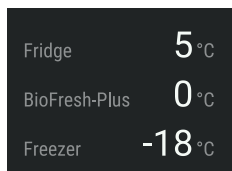

HolidayMode

Před delší nepřítomností spotřebujte všechny potraviny uložené v chladicí části a aktivujte režim HolidayMode. Tím je zajištěno, že uvnitř spotřebiče nedojde ke vzniku nepříjemných zápachů, i když jsou zavřené dveře. (Teplota v chladicí části se zvýší na 15 °C.) V mrazicí části je dokončen aktuální cyklus výroby ledových kostek a výrobek IceMaker se vypne.

Dotkněte se prstem

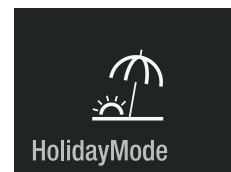

Režim HolidayMode je aktivován.
Zavřete dveře spotřebiče.

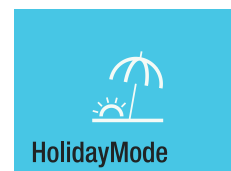

Displej ukazuje při otevření dveří.
Na displeji se objeví aktuální teplota
v chladicím prostoru.

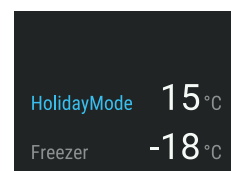

Pokud chcete deaktivovat režim
HolidayMode, dotkněte se prstem
displeje.

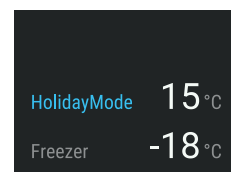

Dotkněte se prstem

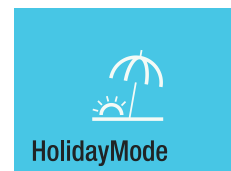

Režim HolidayMode je deaktivován.

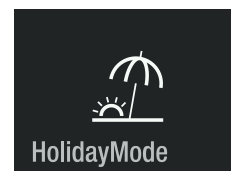

SabbathMode

Pokud je aktivován režim SabbathMode, jsou některé funkce elektroniky vypnuty v souladu s certifikací košer STAR-K.

- Osvětlení je vypnuté.
- Chladicí ventilátor zůstane v aktuálním stavu: pokud je ventilátor zapnutý, zůstane zapnutý. Jestliže je vypnutý, zůstane vypnutý.
- Neozve se výstraha otevřených dveří.
- Neozve se teplotní výstraha.
- Rozmrazovací cykly nezávisí na počtu a délce otevřených dveří.
- Po výpadku proudu se spotřebič vrátí do režimu SabbathMode.

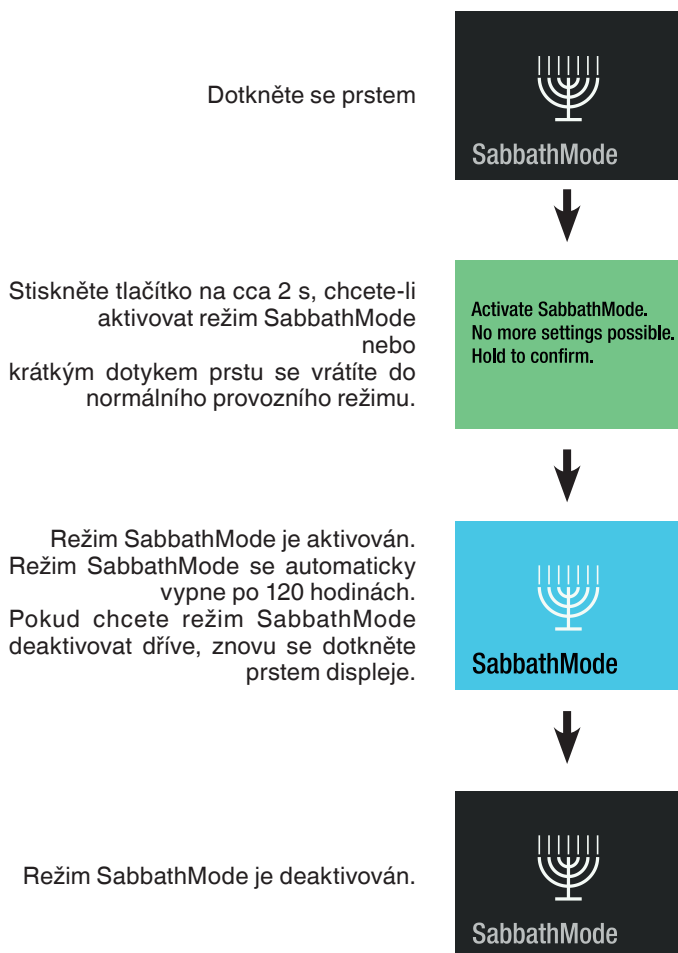

Vypnutí spotřebiče

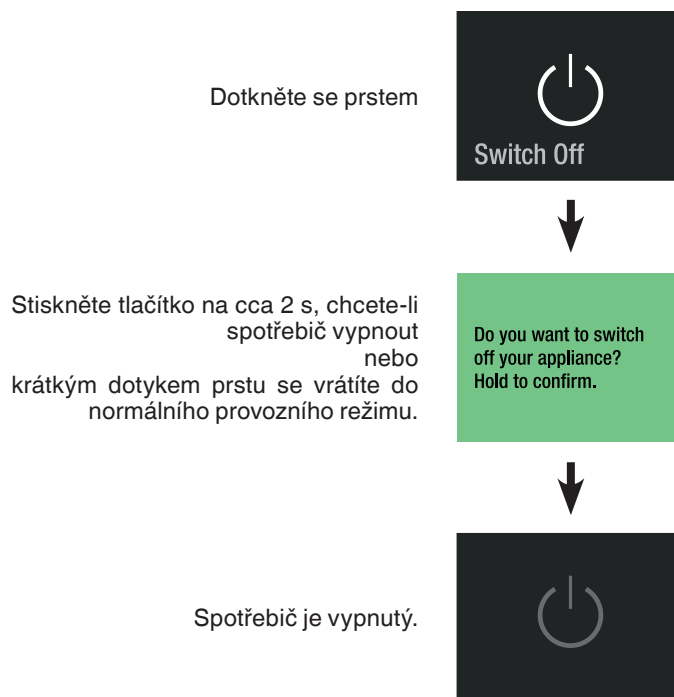

Upozornění na údržbu

V pravidelných intervalech se za provozu spotřebiče ozve signál upozornění na údržbu (6 měsíců). Filtry je třeba vyměnit. Dávkovač vody je nutno vypláchnout. Je třeba vyčistit prachový filtr.

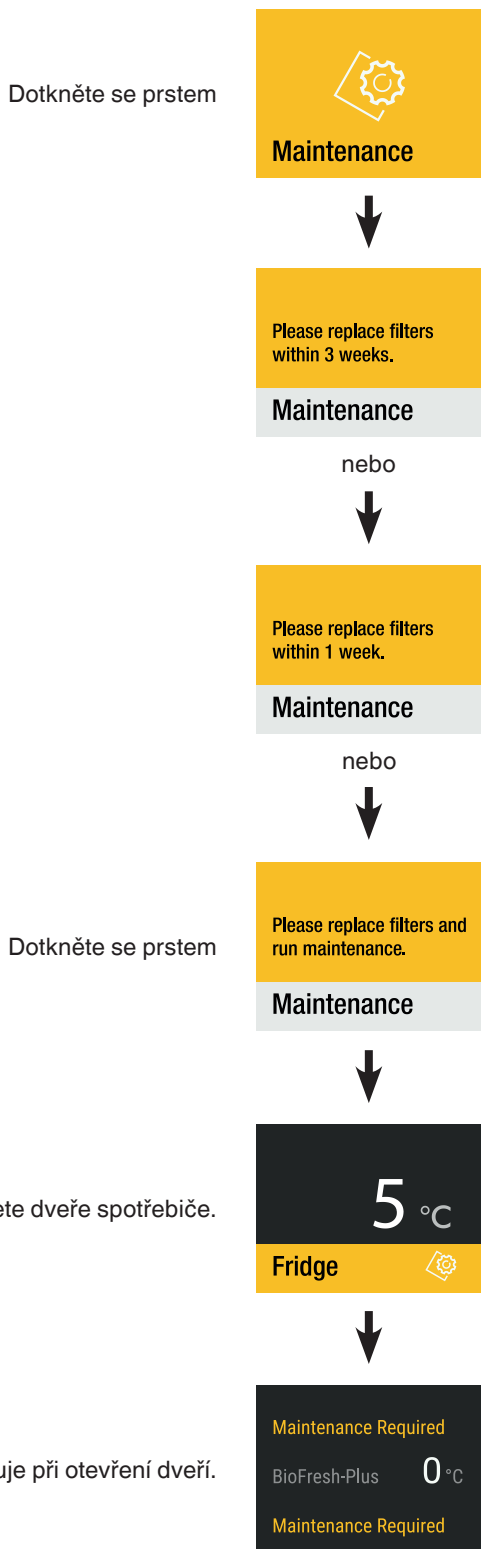

Vodní a vzduchový filtr zajistěte u dodavatele a proveďte údržbu.

Potvrzení údržby

Upozornění

Před zahájením údržby odstraňte kostky ledu z IceMaker.

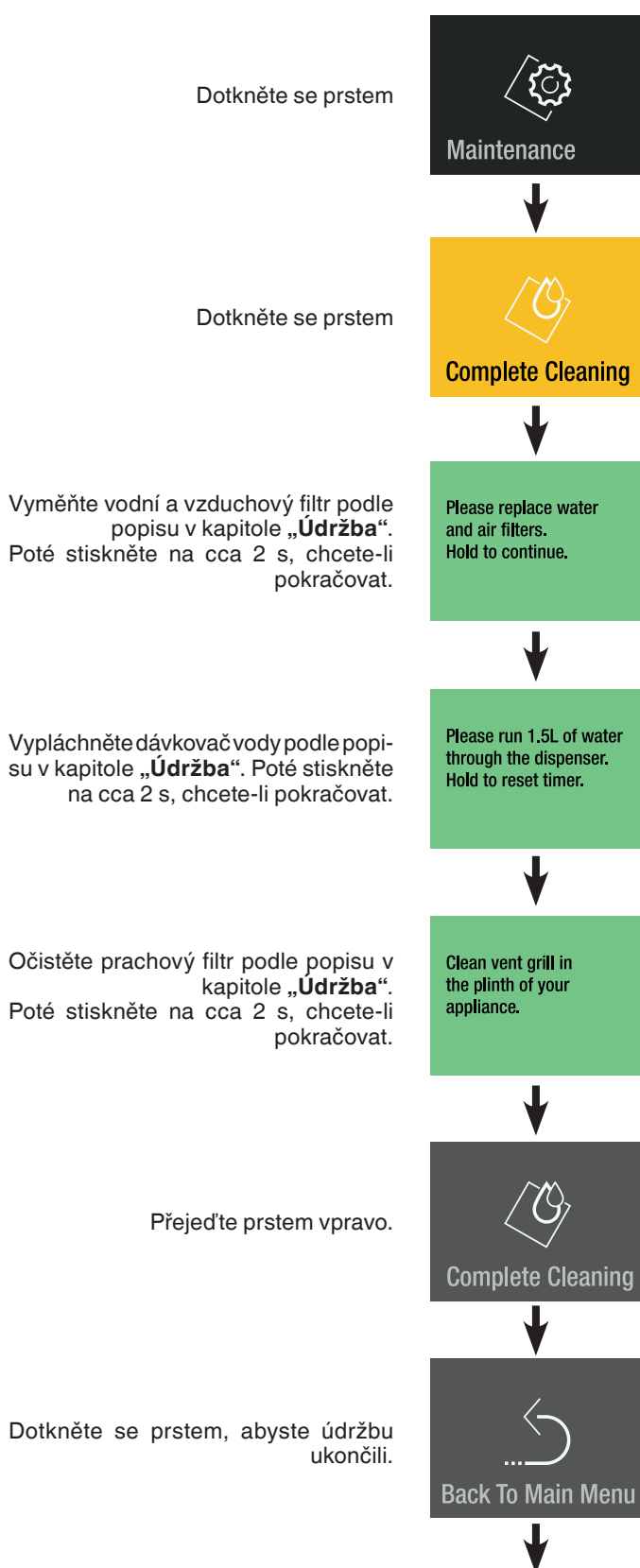

Upozornění

První tři dávky ledu se nesmí konzumovat nebo používat, objeví se připomínka.

Připomínka pro údržbu po 3 cyklech.

Dotkněte se prstem

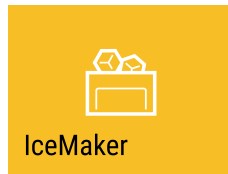

Odstraňte a zlikvidujte prosím kostky ledu ze zásuvky.

Dotkněte se prstem



Nabídka Nastavení

Obsahuje nastavení světlosti displeje, jazyk, jednotky, aktivace SmartDeviceBox a informace o spotřebiči.

Dotkněte se prstem

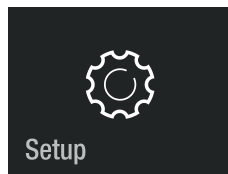

Přejed'te prstem vlevo.

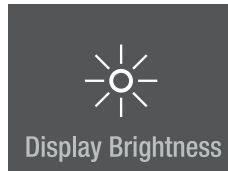

Přejed'te prstem vlevo.

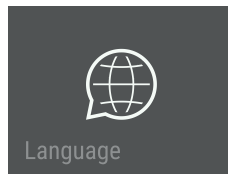

Přejed'te prstem vlevo.

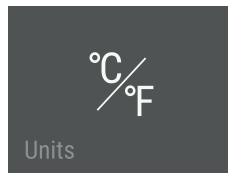

Přejed'te prstem vlevo.

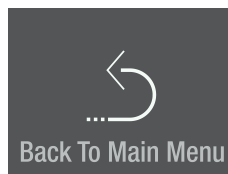

Displej zobrazí informace o spotřebiči.

Přejed'te prstem vpravo.

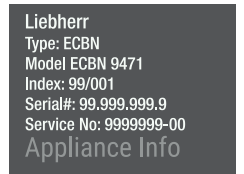

Přejed'te prstem vlevo.
(Viditelné jen u zasunutého SmartDeviceBox.)



Dotkněte se prstem, abyste nabídku opustili.

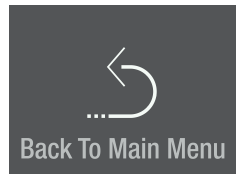

Světlost displeje

Dotkněte se prstem

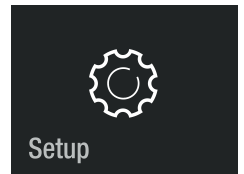

Dotkněte se prstem

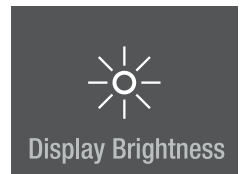

100 % = maximální světlost.
25 % = nejnižší světlost.
Přejed'te prstem na požadovanou hodnotu a volbu potvrďte dotykem.



Přejed'te prstem vlevo.

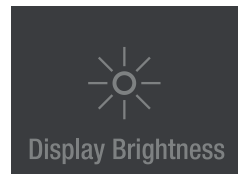

Dotkněte se prstem, abyste nabídku opustili.

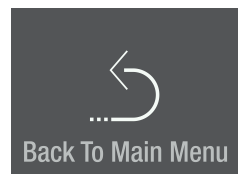

Jazyk

Dotkněte se prstem

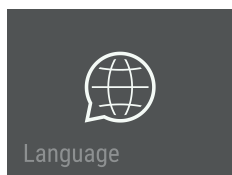

Přejed'te prstem na požadovaný jazyk a volbu potvrďte dotykem



Dostupné jazyky:

- Němčina
- Portugalština (Brazílie)
- Francouzština
- Španělština
- Italská
- Angličtina (GB)
- Angličtina (US)
- Čínština
- Ruština

Dvakrát přejed'te prstem vlevo.

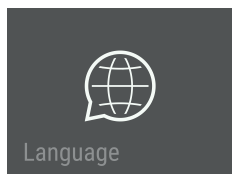

Dotkněte se prstem, abyste nabídku opustili.

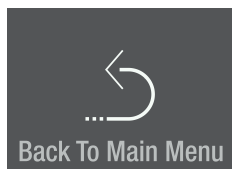

Jednotky

Dotkněte se prstem

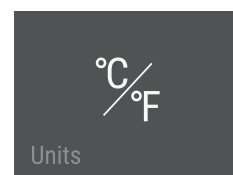

Přejed'te prstem na požadovanou jednotku teploty a volbu potvrďte dotykem

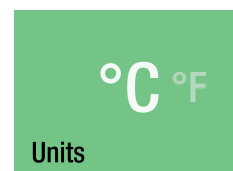

Přejed'te prstem vlevo.

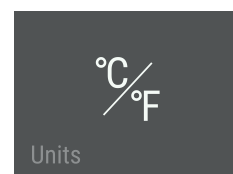

Dotkněte se prstem, abyste nabídku opustili.

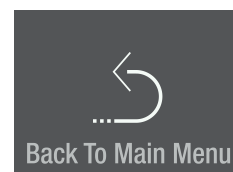

SmartDeviceBox (není přiložen ve všech zemích)

Přístroj je určen k zabudování do systému Smart Home a připraven na rozšířené služby.

Další informace o dostupnosti a předpokladech, jakož i jednotlivých možnostech naleznete na webových stránkách smartdevice.liebherr.com.

Stáhněte si aplikaci "SmartDevice" do koncového mobilního zařízení.

Spusťte aplikaci na mobilním koncovém zařízení a řiďte se pokyny.



Funkce SmartDevice není k dispozici ve všech zemích.

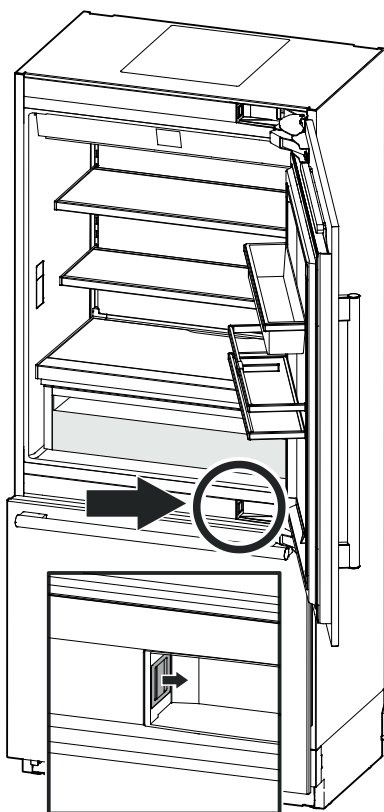

Popis displeje SmartDevice

SmartDeviceBox je zapojený.

Hold to configure now.

SDB Inserted

Zobrazení pro navázání spojení WLAN.



Connect SDB

Symbol bliká.

Spojení s WLAN je navazováno.



SDB Connecting

Přihlašovací údaje routeru jsou zobrazeny.

Router_0123456789
01234567890123456

Connecting to:

Přístroj je připojen k WLAN.



SDB Connected

Resetování spojení.

Reset SDB connection?
Hold to reset.

Tato zpráva informuje o problémech s routerem nebo internetem.



No Connection

Výstražná hlášení

Výstraha otevřených dveří

Dveře spotřebiče jsou otevřeny déle než 60 sekund.

Akce
Zavřete dveře spotřebiče.

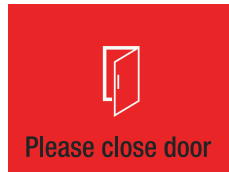

Výstraha chyby elektroniky

Chyba elektroniky.
Dotkněte se prstem

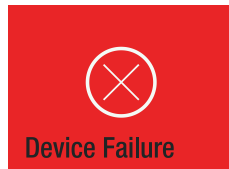

Akce
Kontaktujte služby zákazníkům a sdělte zobrazený chybový kód.

Dotkněte se prstem



Dotkněte se prstem

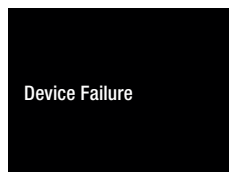

Stiskněte na cca 2 s, abyste mohli znovu odečíst chybový kód.



Teplotní výstraha

Dotkněte se prstem



Vnitřní teplota je příliš vysoká.

Dotkněte se prstem



Dotkněte se prstem

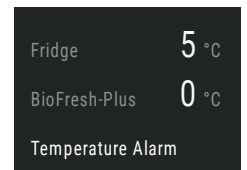

Akce
Zkontrolujte kvalitu uložených potravin.

Výstražná signalizace zhasne, jakmile je dosažena nastavená teplota.



Vodní výstraha

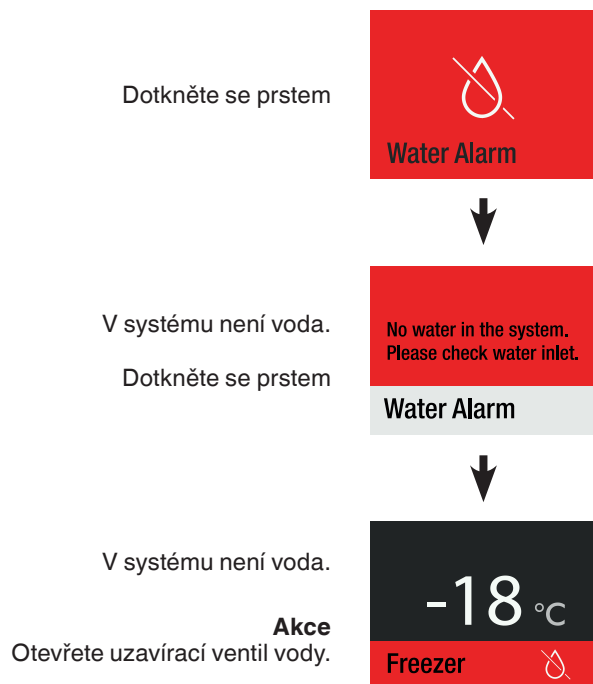

Proudová výstraha

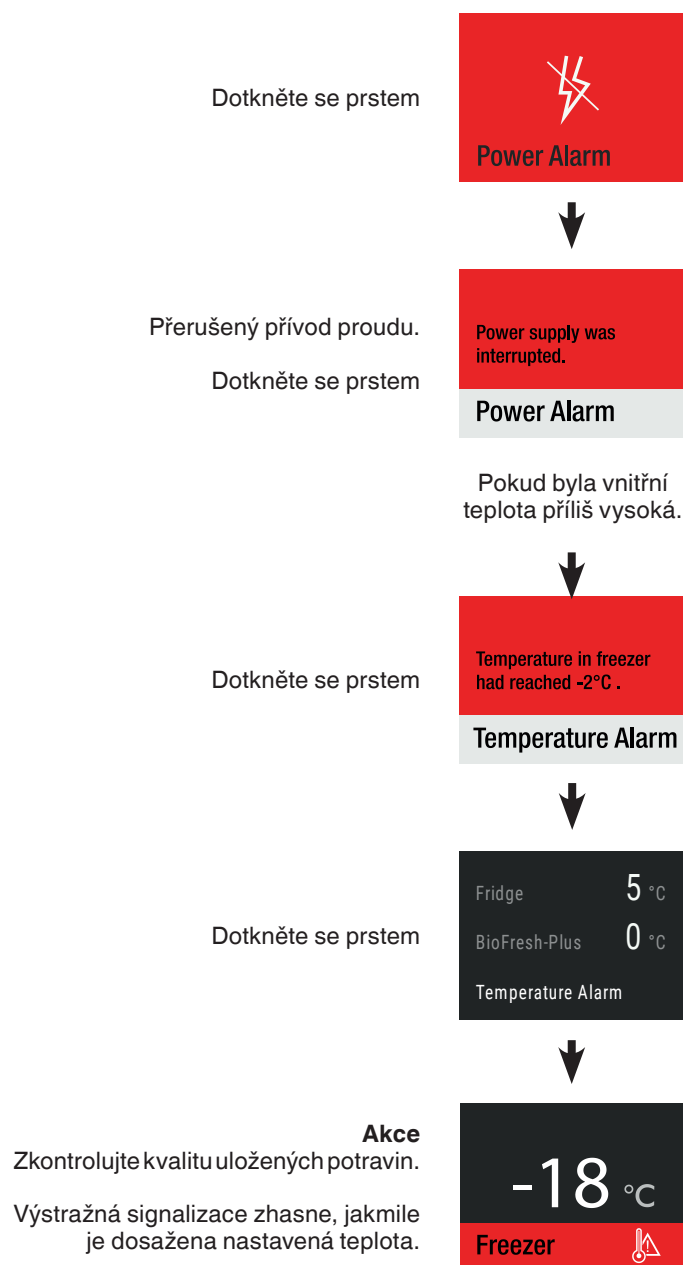

Výstraha výrobce IceMaker

Dotkněte se prstem



Akce
Kontaktujte služby zákazníkům a sdělte
zobrazený chybový kód.

Dotkněte se prstem



IceMaker je vypnutý.
Není nutné přeložit chlazené výrobky.



V nabídce je nadále signalizována chyba
výrobce IceMaker, dokud ji neodstraní
služby zákazníkům.



Chyba spojení

Dotkněte se prstem



Akce
Kontaktujte služby zákazníkům a sdělte
zobrazený chybový kód.

Dotkněte se prstem



Spojení je deaktivované.
Není nutné přeložit chlazené výrobky.

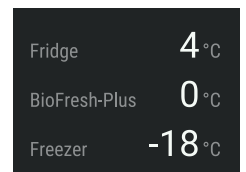

V nabídce je nadále signalizována chyba
spojení jako chyba, dokud ji neodstraní
služby zákazníkům.



Vybavení

Odkládací plochy a přihrádku ve dveřích umístěte podle potřeby do požadované výšky.



OPATRNOST!

Nebezpečí vzniku úrazu a poškození.

Nepokoušejte se posunout odkládací plochu nebo přihrádku ve dveřích s uloženými potravinami.

Posouvejte výhradně prázdnou odkládací plochu a prázdnou přihrádku ve dveřích.

Přestavení odkládacích ploch

Vyjmutí

Zdvihněte a vyjměte odkládací plochu.

Vložení

Vložte háky odkládací plochy do otvorů v západkové liště v požadované výšce a stlačte je dolů.

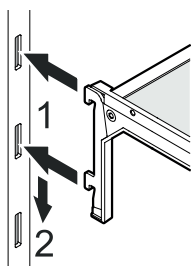
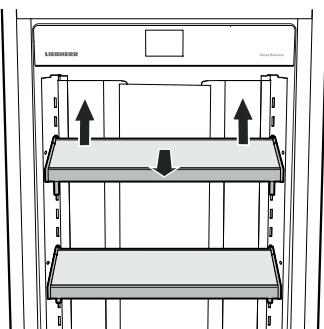

Přestavení přihrádky ve dveřích

Vyjmutí

Zdvihněte a vyjměte přihrádku ve dveřích.

Vložení

Vložte háky přihrádky ve dveřích v požadované výšce do otvorů v západkové liště a stlačte je dolů.

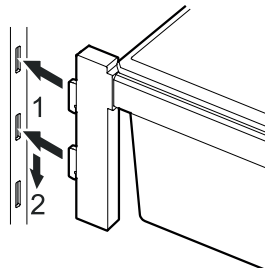
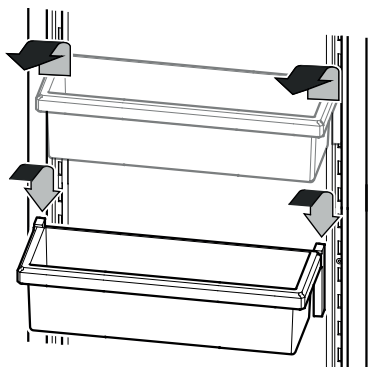

Oddělovač lahví

Láhve jsou chráněny proti převržení při otevření a zavření dveří.

Posuňte oddělovač lahví do požadované polohy. Při posouvání ho vždy uchopte za přední stranu.

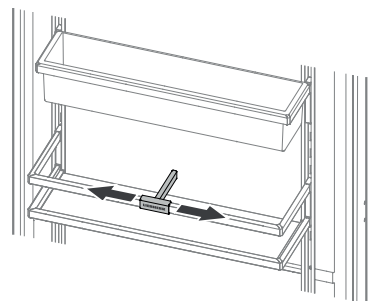

Deska přihrádky na láhve

Deska přihrádky nad zásuvkami BioFresh se dá použít jen k horizontálnímu uložení lahví.

Vyjměte skleněnou desku.

Upozornění

Při uložení vysokých lahví (vyšších než 230 mm) je třeba posunout přihrádku pro láhve do vyšší polohy, aby nedošlo ke kolizi.

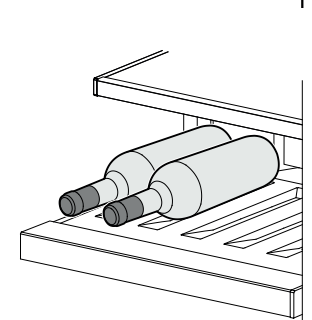
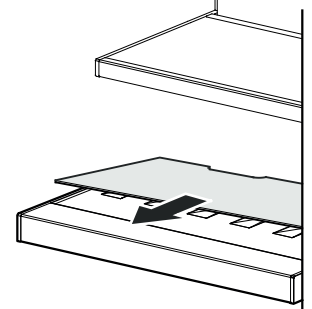

Dávkovač vody

Přitiskněte sklenici ke spodní části dávkovače. Horní díl se posune směrem ven a voda vyteče do sklenice.

(max. doba 2 min → čekací doba před dalším dávkováním 4 min)

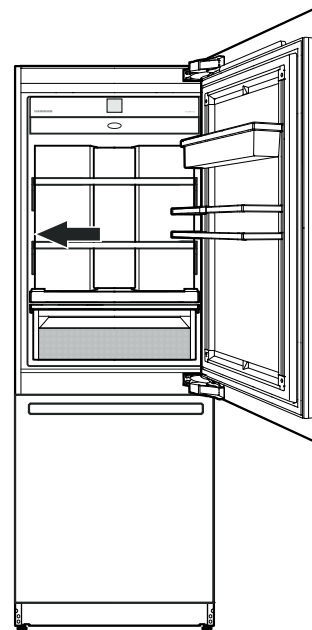
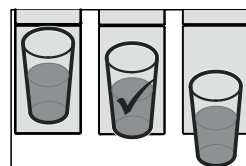
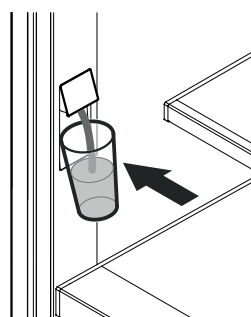

Upozornění

Teplota vody závisí na nastavení spotřebiče a teplotě přiváděné vody.

Část BioFresh-Plus

Nastavte teplotu v části BioFresh-Plus podle uložených potravin. Viz kapitola „Nastavení teploty (Část BioFresh-Plus)“.

Nastavte 0 °C (nastavení z výroby) pro uložení ovoce, zeleniny, masa, uzenin a mléčných výrobků.

Nastavte -2 °C pro uskladnění ryb nebo mořských produktů. Doba uskladnění činí max. 3 dny.

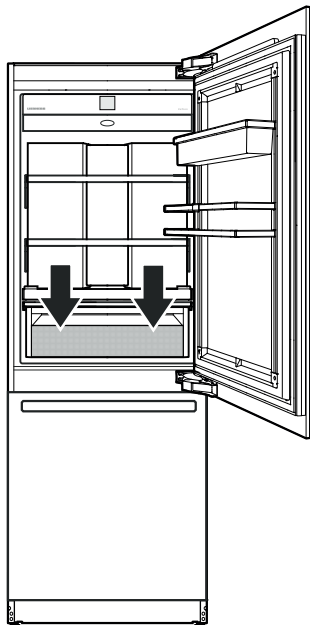

Upozornění

- Vlhkost vzduchu v zásuvce je závislá od obsahu vlhkosti vloženého zboží, jakož i od četnosti otevírání zásuvky.
- Stupeň čerstvosti a kvalita potravin jsou rozhodující pro jejich délku skladování.
- Nezabalené živočišné a rostlinné potraviny je třeba uložit odděleně a roztřídit do zásuvek. Pokud musí být z důvodů omezeného prostoru uloženy dohromady, musí být zabalené! Různé druhy masa se nesmějí dotýkat. Musí být vždy odděleny obalem. Tím zabráníte jejich předčasnému znehodnocení přenosem mikroorganismů.
- Neukládat do části BioFresh-Plus: tvrdý sýr, brambory, zelenina citlivá na chlad, jako např. okurky, baklažán, avokado, nezralá rajčata, cukety, veškeré jižní ovoce citlivé na chlad, jako např. ananas, banán, grapefruit, meloun, mango, papája atd.

Čištění



VÝSTRAHA!

- Před čištěním vytáhnout síťovou zástrčku nebo vypnout pojistky abyste zabránili úrazu elektrickým proudem.
- Při čištění spotřebiče nepoužívejte parní čističe, aby nedošlo k úrazu nebo poškození spotřebiče.
- Při čištění spotřebiče dbejte, aby voda nepronikla do elektrických součástí, aby nedošlo ke zkratu. Nepoužívejte příliš mokrou houbu ani utěrku.
- Vyjměte potraviny ze spotřebiče a uložte je na chladné místo.
- Propláchnutí, popř. čištění vodovodního systému po 5 dnech bez použití, viz kapitola „Nabídka Údržba“.
- Vyjměte odkládací plochy a přihrádky ve dveřích. Viz kapitola „Vybavení“.

- Vyjměte zásuvky.

Zásuvku úplně vytáhněte, vzadu ji nadzdvihněte a vyjměte.

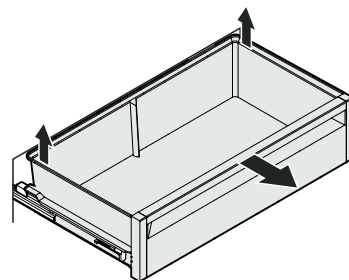

- Mrazicí zásuvku dole vytáhněte nahoru za pravý a levý rok (1). Nádobu zásuvky zasuňte dozadu (2). Nádobu zásuvky nastavte do šikmé polohy a vyndejte ji (3).

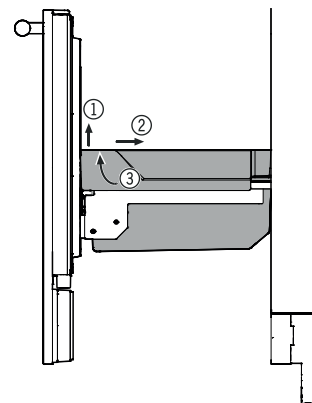

- K vyčištění skleněné desky v mrazicí přihrádce musíte vyjmout dolní mrazicí zásuvku.

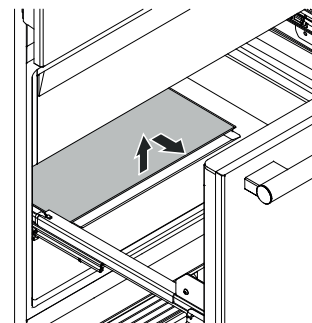

- Vnitřní prostor a díly vybavy omyjte vlažnou vodou s trochou čistícího prostředku.

Upozornění

Nepoužívejte drsné houby/drátěnky, koncentrované čistící prostředky a v žádném případě čistící prostředky na bázi písku, chloridu či obsahující kyselinu, popř. chemická rozpuštědla.

- Vysouvací kolejnice otřete pouze mírně navlhčenou utěrkou.

Upozornění

Voda nesmí proniknout do vedení kolejnic.

- Vše dobře vysušte utěrkou.
- Typový štítek vevnitř spotřebiče nepoškodit, nebo neodstranit - je důležitý pro služby zákazníkům.

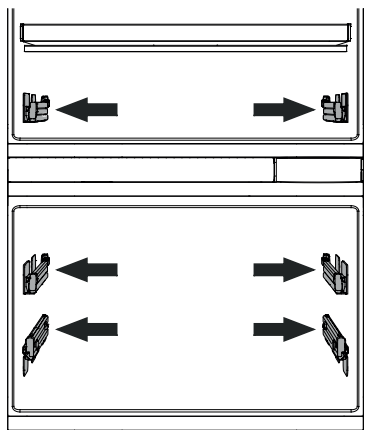

- Zasuňte zásuvky BioFresh.

Zcela vytáhněte vysouvací kolejnici. Zásuvku uložte na kolejnici a zasuňte.

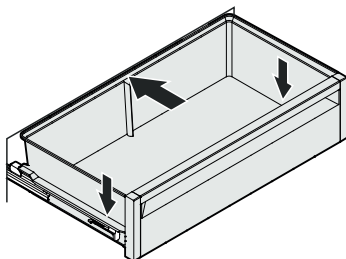

- Nasad'te opět všechny díly a uložte potraviny. Viz kapitola „Vybavení“.
- Zapněte spotřebič.

Nabídka Údržba

Údržbu lze provádět bez ohledu na stanovené pravidelné intervaly. Nabídka údržby obsahuje následující kroky.

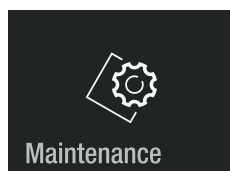

Úplné čištění
Pro úplnou údržbu spotřebiče.

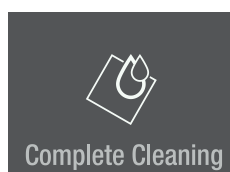

→ Please replace water and air filters. Hold to continue.

→ Please run 1.5L of water through the dispenser. Hold to reset timer.

→ Clean vent grill in the plinth of your appliance.

Čištění dávkovače vody
Pro přerušení přívodu vody, aby bylo možné očistit výtok dávkovače vody.



→ Please clean water dispenser. Hold to activate water dispenser.

Nový vodní filtr
Pro opláchnutí a resetování intervalu údržby.



→ Please replace water filter. Hold To continue.

→ Please run 1.5L of water through the dispenser. Hold to reset timer.

Nový vzduchový filtr
Pro resetování intervalu údržby.

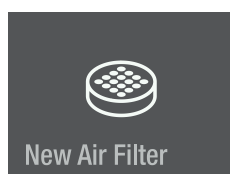

→ Please replace air filter. Hold to reset timer.

Propláchnutí
Pro vypláchnutí dávkovače vody, který nebyl delší dobu používán.

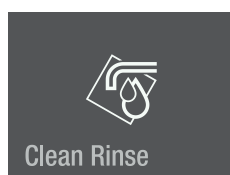

→ Please run 1.5L of water through the dispenser.

Zpět do hlavní nabídky.

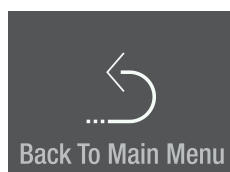

Maintenance

Údržba

Nový vodní filtr

Vestavěný vodní filtr odstraňuje usazeniny ve vodě a snižuje obsah chlóru.

Upozornění

Pokud nemá docházet ke snížení průtoku vody dávkovačem vody, je třeba vodní filtr měnit alespoň ve stanovených intervalech.

V případě viditelného snížení průtoku je nutno vodní filtr vyměnit dříve.

Upozornění

Při vyjmutí a nasazení filtru není nutné zavřít přívod vody.

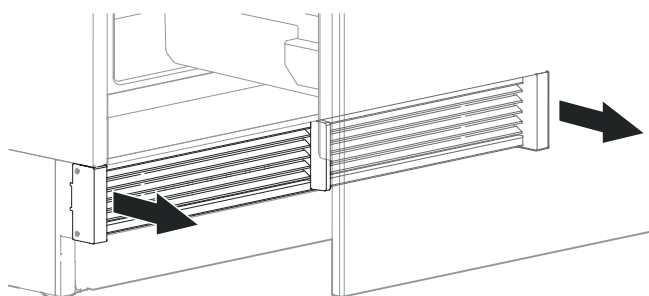

Sejměte větrací mřížku.

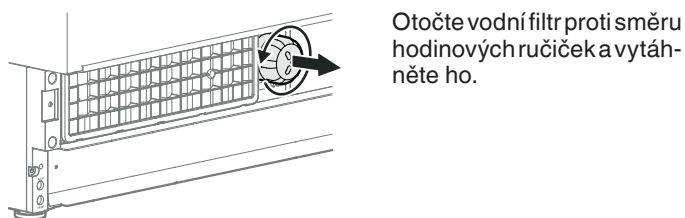

Otočte vodní filtr proti směru hodinových ručiček a vytáhněte ho.

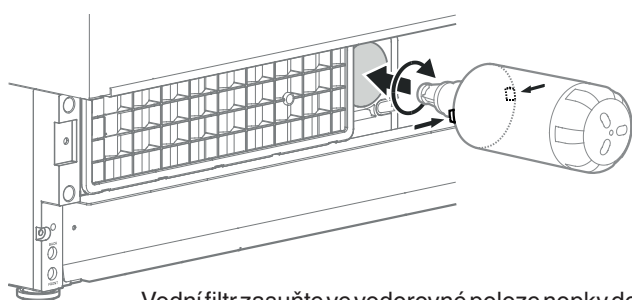

Vodní filtr zasuňte ve vodorovné poloze nopky dopředu až k zarážce a otočte ve směru pohybu hodinových ručiček tak, aby zaskočil v provozní poloze.

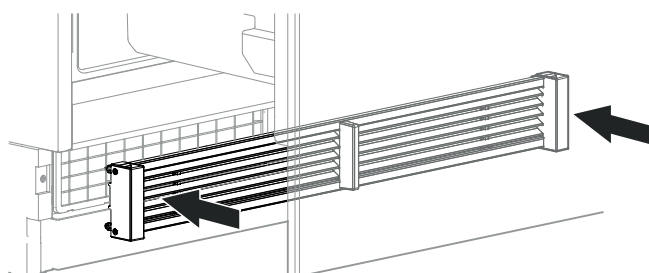

Namontujte větrací mřížku.

Dotkněte se prstem



Tiskněte po dobu cca 2 s

Please replace water filter. Hold To continue.



Tiskněte po dobu cca 2 s

Please run 1.5L of water through the dispenser. Hold to reset timer.

Propláchněte dávkovač cca 1,5 l vody a vodu vylijte.

Interval pro výměnu vodního filtru je resetován.

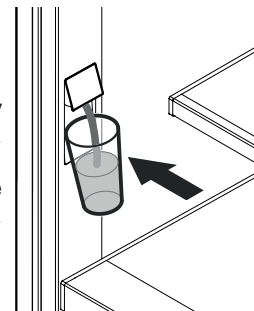

Propláchněte dávkovač cca 1,5 l vody a vodu vylijte.

Interval pro výměnu vodního filtru je resetován.

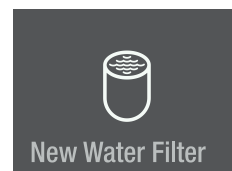

Dotkněte se prstem, abyste nabídku opustili.

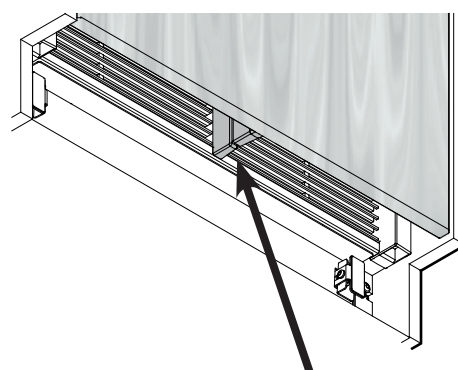
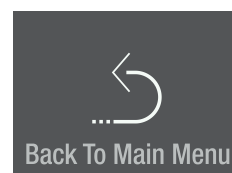

Zkontrolujte, zda mezi vzduchovou mřížkou spotřebiče a vzduchovou mřížkou dveří není spára.

Upozornění

Při nesprávné montáži větrací mřížky vznikne spára.

Čištění dávkovače

Otvor dávkovače a jeho okolí lze očistit bez odpojení spotřebiče ze sítě.

Dotkněte se prstem



Zpráva

Přívod vody je nyní přerušen.

Please clean water dispenser.
Hold to activate water dispenser.

- Stlačte spodní část dávkovače, aby se horní část vysunula.
- Očistěte výtok vody a jeho okolí.
- Uvolněte spodní část dávkovače.

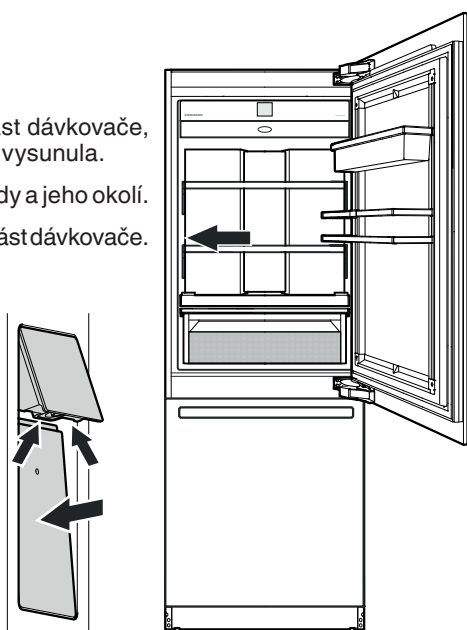

Tiskněte po dobu cca 2 s

Please clean water dispenser.
Hold to activate water dispenser.



Dávkovač vody je opět připraven k provozu.

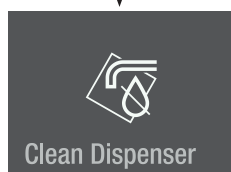

Nový vzduchový filtr

Vzduchový filtr pohlcuje pachy z vnitřku spotřebiče. Měl by být vyměněn alespoň ve stanovených intervalech údržby.

Dotkněte se prstem

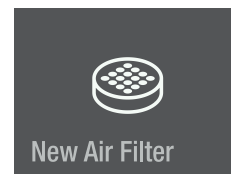

Zpráva

Please replace air filter.
Hold to reset timer.

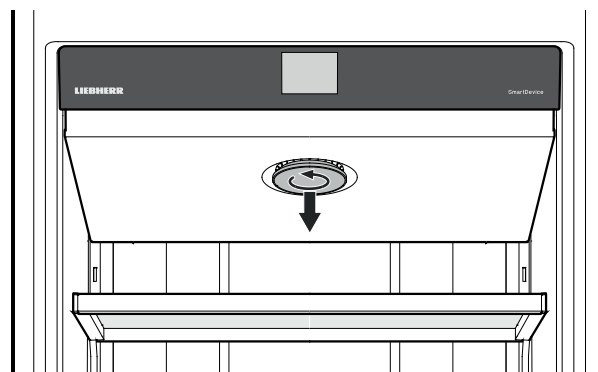

Otočte kryt proti směru pohybu hodinových ručiček a sejměte ho.

Otočte vzduchový filtr proti směru pohybu hodinových ručiček a vyjměte ho.

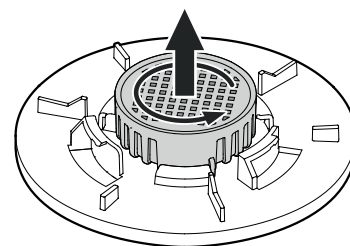

Nasadte nový vzduchový filtr a otočte jím ve směru pohybu hodinových ručiček tak, aby zaskočil v provozní poloze.

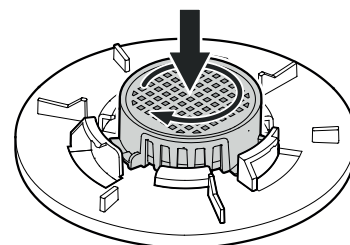

Pokud není zajištěn rovnoměrný průtok vody, je třeba vyměnit perlátor (viz kontaktní údaje na zadní straně tohoto návodu).

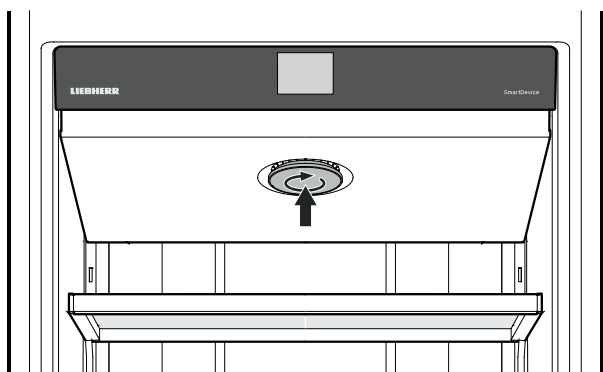

Nasaďte kryt otáčejte jím ve směru pohybu hodinových ručiček tak, aby zaskočil v provozní poloze.

Tiskněte po dobu cca 2 s
Interval údržby pro výměnu vzduchového
filtru je resetován.

Please replace air filter.
Hold to reset timer.

Dvakrát přejeďte prstem vlevo.



New Air Filter

Dotkněte se prstem, abyste nabídku
opustili.



Back To Main Menu

Propláchnutí

Pokud nebyl dávkovač vody používán jeden týden či déle, propláchněte potrubí.

Dotkněte se prstem



Clean Rinse

Zpráva

Please run 1.5L of water
through the dispenser.

Propláchněte dávkovač cca 1,5 l vody
a vodu vylijte.

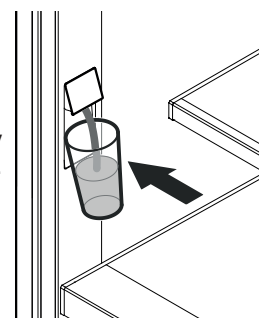

Tiskněte po dobu cca 2 s

Please run 1.5L of water
through the dispenser.

Přejeďte prstem vlevo.



Clean Rinse

Dotkněte se prstem, abyste nabídku
opustili.



Back To Main Menu

Čištění prachového filtru

Prachový filtr v prostoru podstavce čistěte alespoň ve stanovených intervalech údržby.

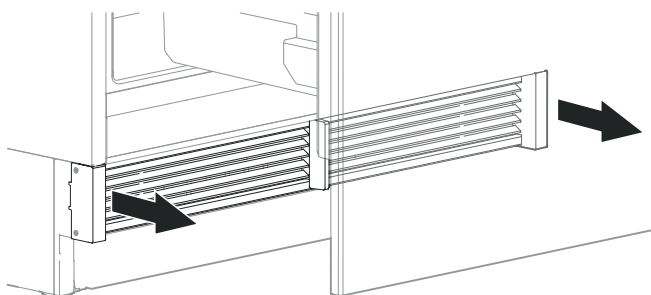

Sejměte větrací mřížku.

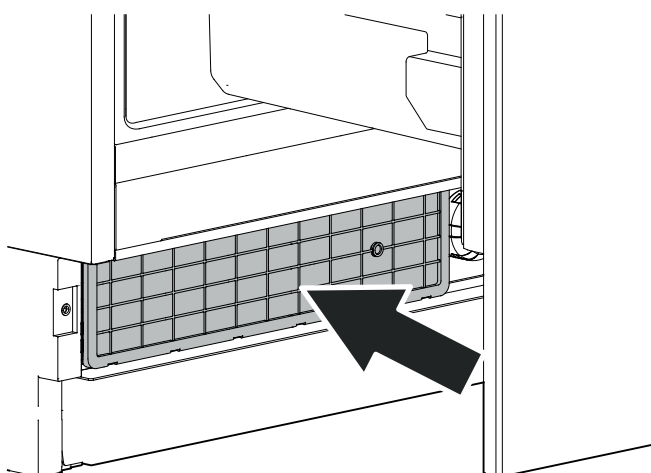

Očistěte prachový filtr vysavačem.

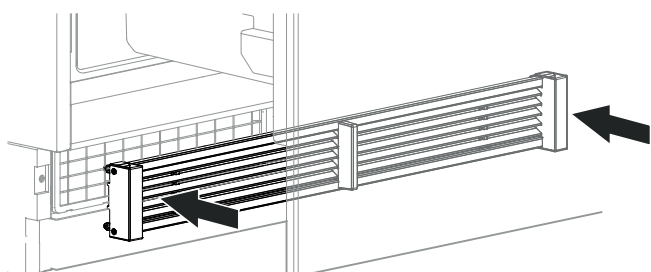

Namontujte větrací mřížku.

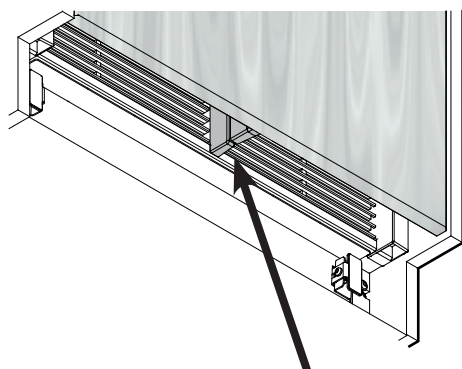

Zkontrolujte, zda mezi vzduchovou mřížkou spotřebiče a vzduchovou mřížkou dveří není spára.

Upozornění

Při nesprávné montáži větrací mřížky vznikne spára.

Přídavné funkce

Prizpůsobení teploty BioFresh
Prizpůsobení teploty BioFresh-Plus
Nastavení tlaku vody
Řízení vytápění (jen ECBN 9673)
Ruční aktivování funkce odmrazení
Resetování na nastavení z výroby
DemoMode

Dotkněte se prstem

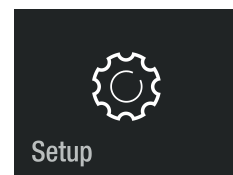

Přejedte prstem vpravo.

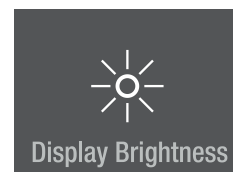

Tiskněte po dobu cca 2 s

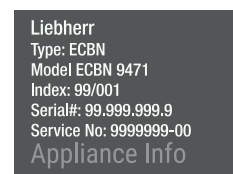

Přejedte prstem vlevo nebo vpravo.
Zadejte kód **151**.
Pokud zadáte nesprávný kód, na displeji se znovu objeví informace o spotřebiči.

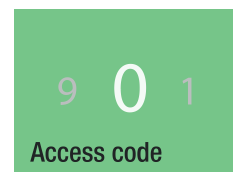

Navigace v nabídce.

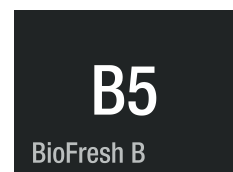

Přizpůsobení teploty BioFresh (pravá strana zásuvky)

Teplota v zásuvce je udržována na konstantní hodnotě asi 0 °C. Může být nastavena na vyšší nebo nižší hodnotu.

**OPATRNOST!**

U hodnot B4 - B1 může klesnout teplota v zásuvkách i pod 0 °C. Potraviny můžou zamrznout.

Upozornění

Zvyšujte nebo snižujte hodnotu vždy po jednom kroku. Teplotu v části BioFresh-Plus kontrolujte během dalších dnů. Pokud ještě není dosaženo potřebné teploty, pak hodnotu ještě jednou zvýšte nebo snižte o jeden krok.

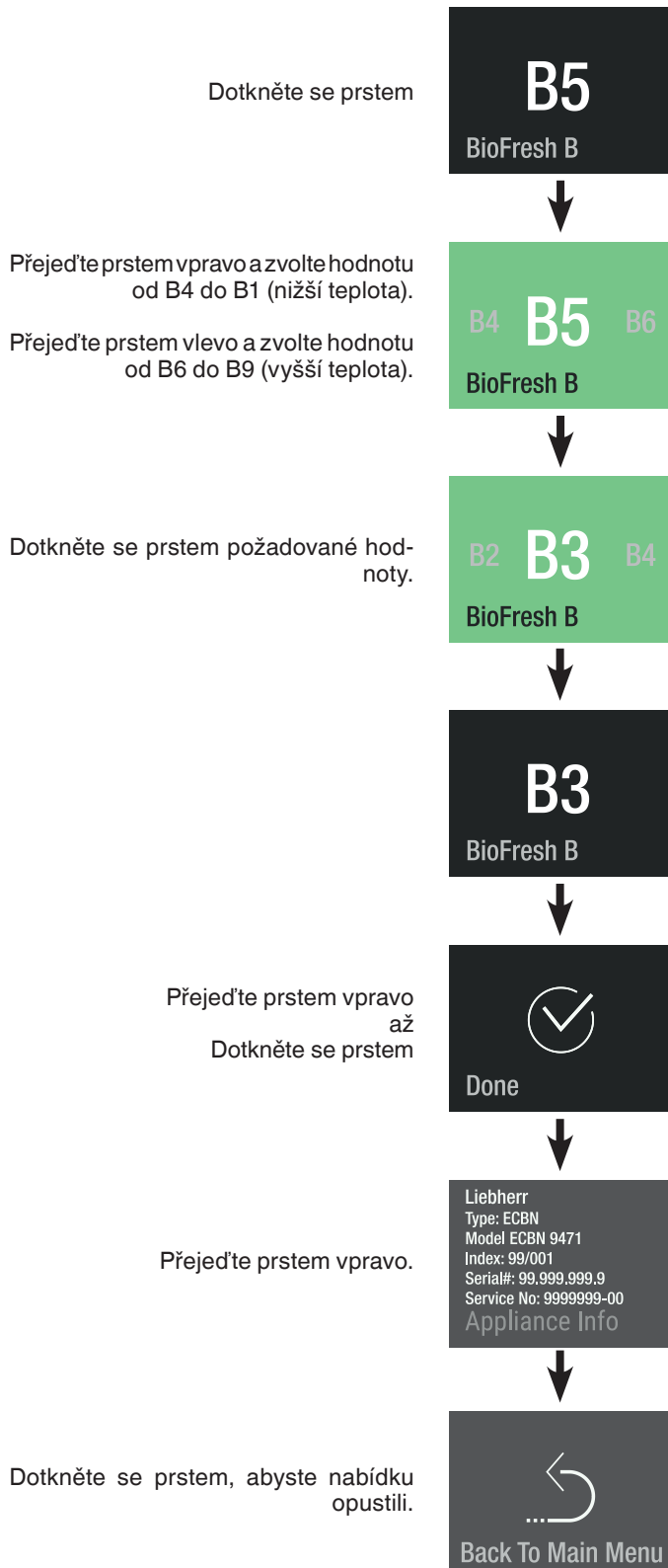
**Přizpůsobení teploty BioFresh-Plus (levá strana zásuvky)**

Teplotu v zásuvce lze volit mezi 0 a -2 °C. Obě pevná nastavení teploty lze vždy nastavit na vyšší nebo nižší teplotu.

Upozornění

Zvyšujte nebo snižujte hodnotu vždy po jednom kroku. Teplotu v části BioFresh-Plus kontrolujte během dalších dnů. Pokud ještě není dosaženo potřebné teploty, pak hodnotu ještě jednou zvýšte nebo snižte o jeden krok.

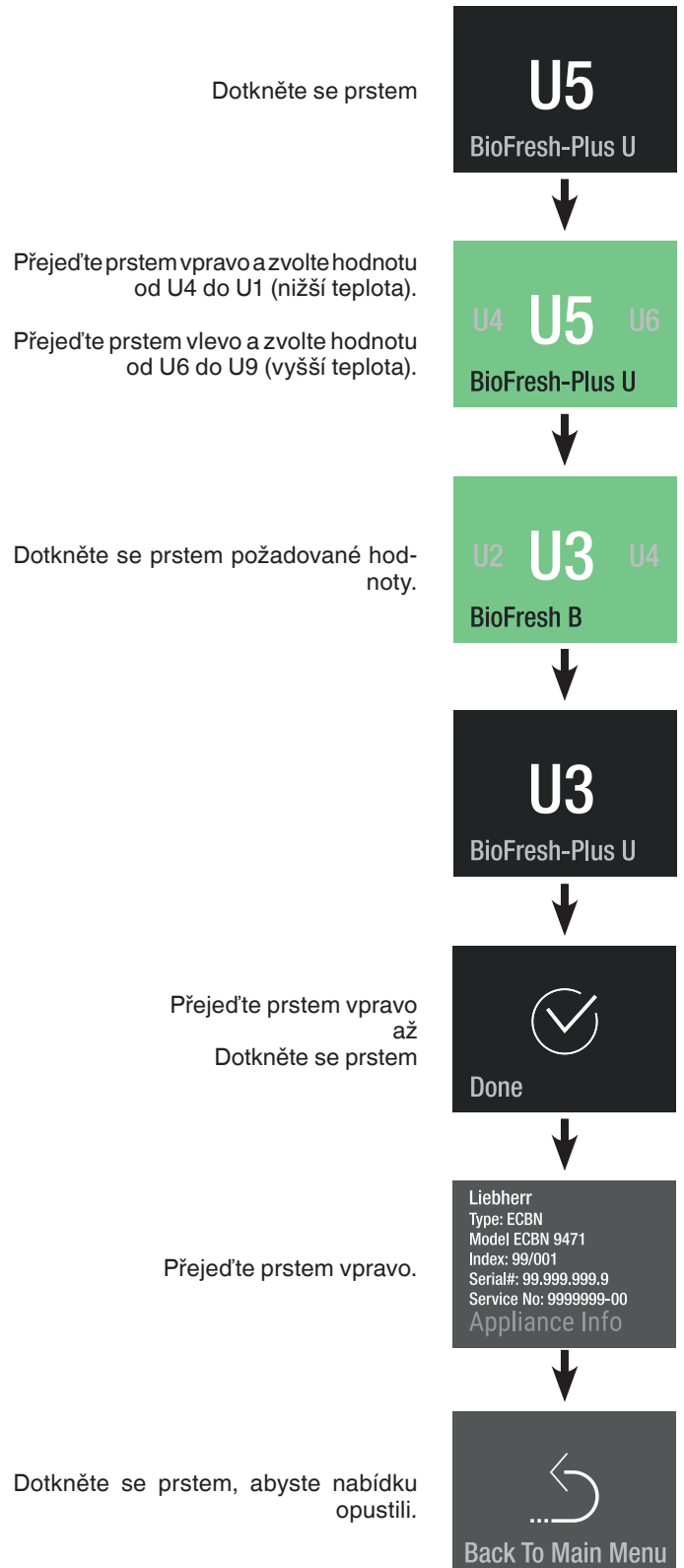

Tlak vody

Pokud jsou ledové kostky vyráběné ve výrobníku IceMaker příliš malé (v prvních dávkách jsou vždy malé), lze nastavit množství přiváděné vody.

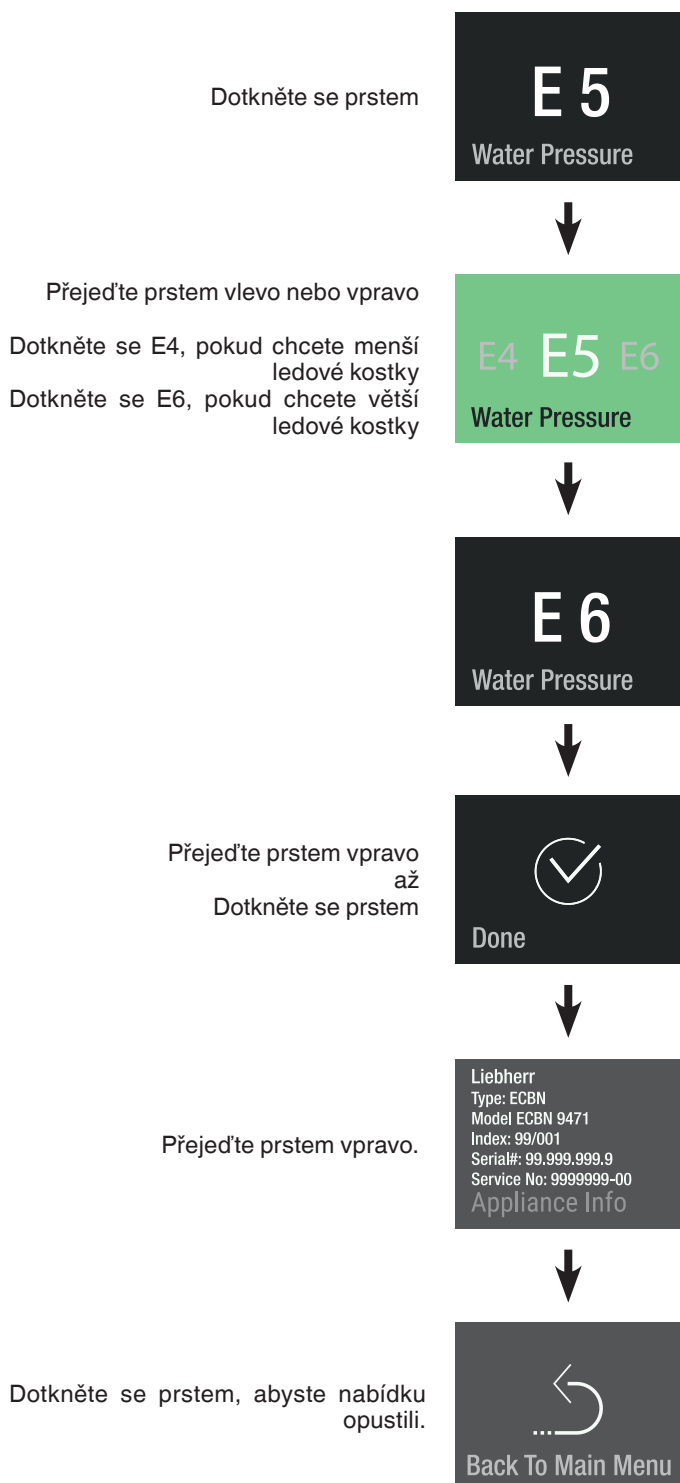

Upozornění

Zvyšujte hodnotu vždy po jednom kroku. Je-li nastavená hodnota příliš vysoká, může miska na ledové kostky výrobníku IceMaker přetéct.

V příštích dnech zkontrolujte velikost ledových kostek. Pokud jsou ledové kostky stále ještě menší, než chcete, hodnotu znovu zvýšte o jeden krok.

Řízení vytápění (jen ECBN 9673)

Pokud se na těsnění dveří chladicí části vysráží kondenzát, je možné ho odstranit aktivováním vytápění těsnění.

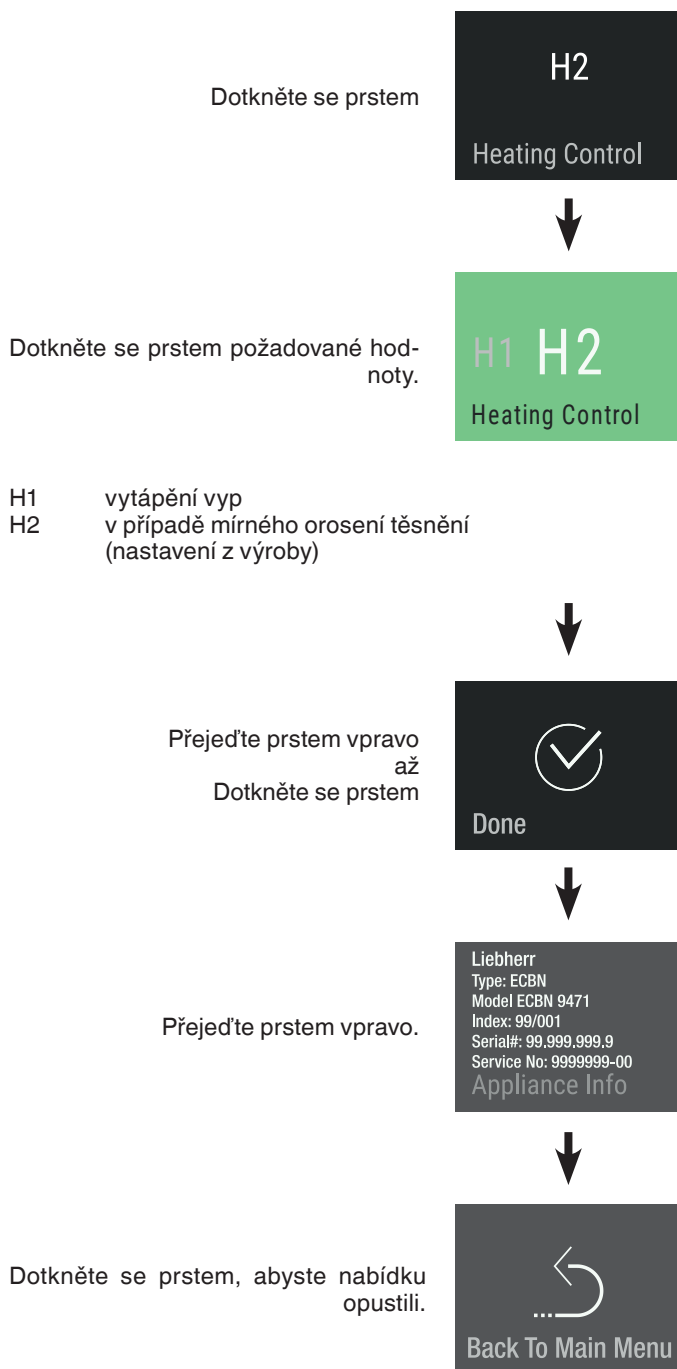

Ruční rozmrazování

Spotřebič se rozmrazuje sám. Pro servisní aplikace lze funkci rozmrazování aktivovat ručně.

Mrazicí část

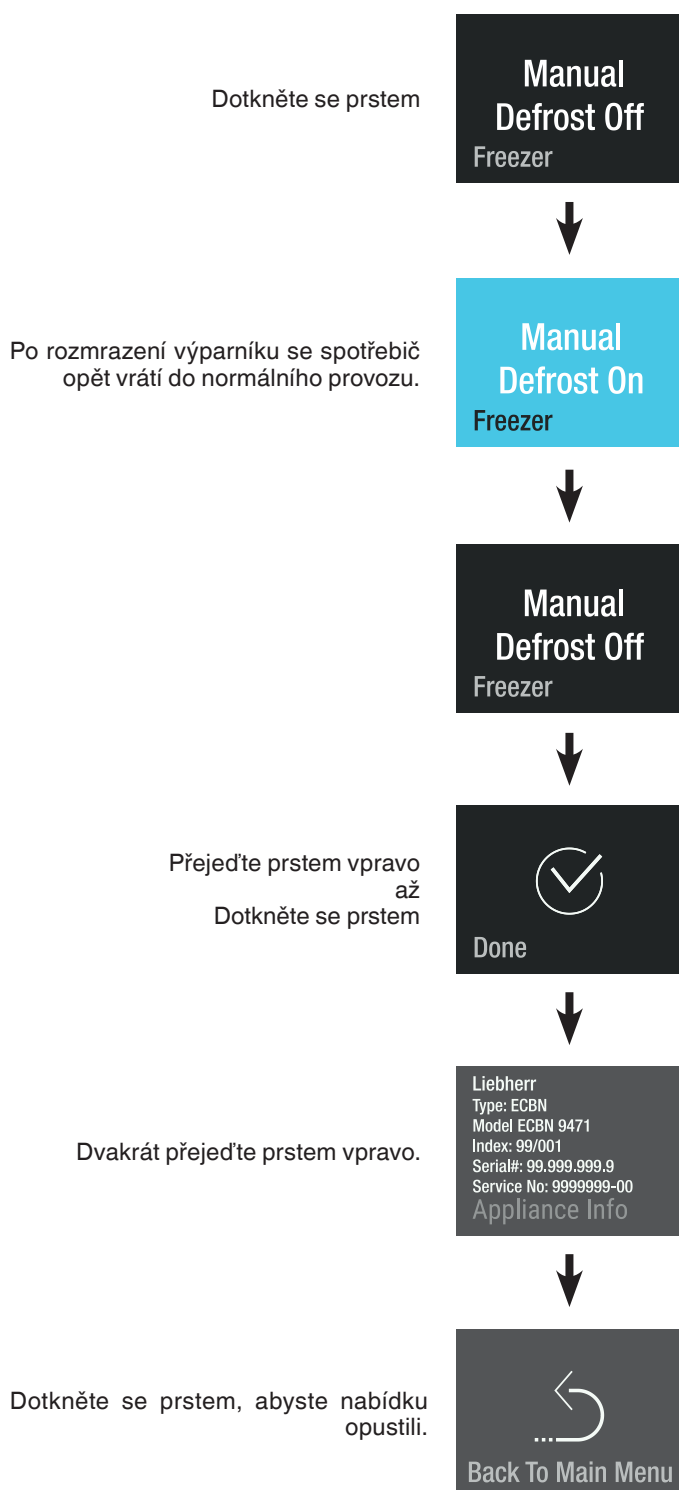

Chladicí část

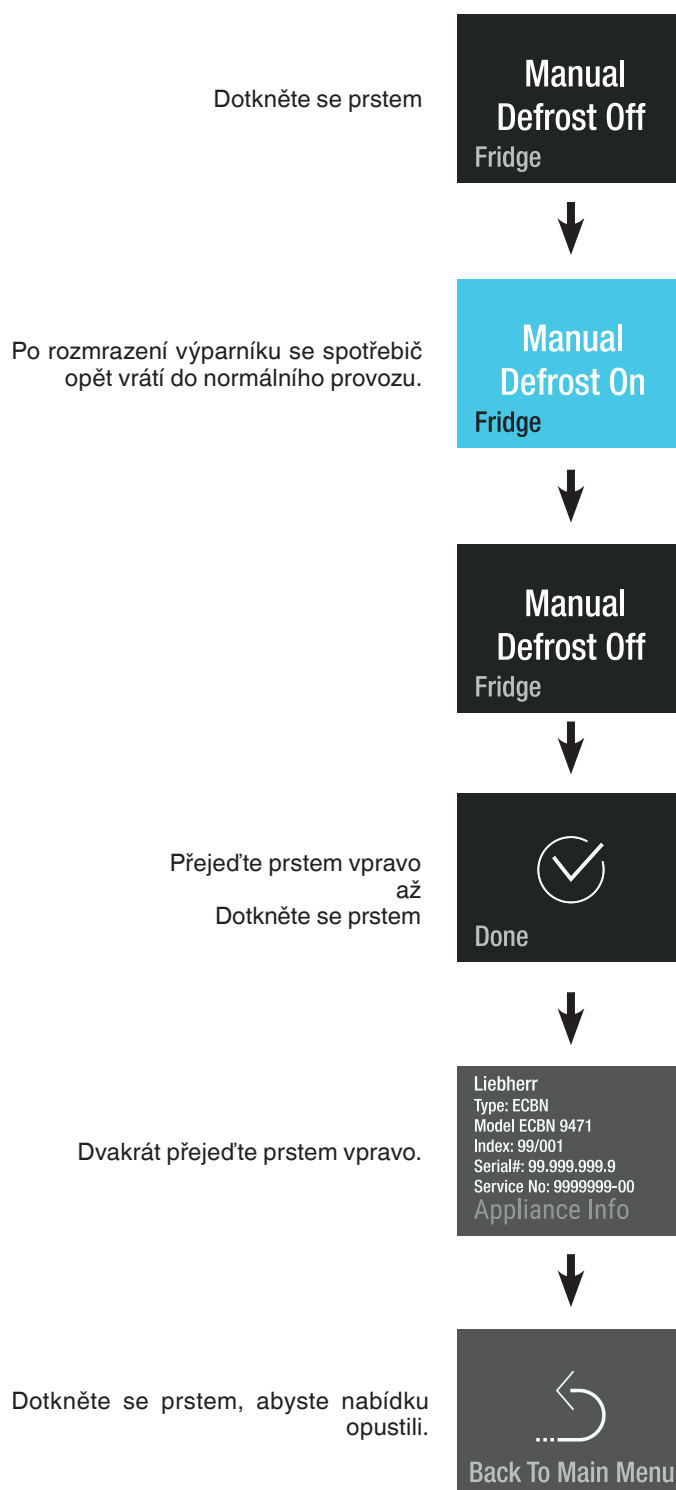

Ruční rozmrazování

Spotřebič se rozmrazuje sám. Pro servisní aplikace lze funkci rozmrazování aktivovat ručně.



DemoMode

Režim DemoMode lze aktivovat pro nastavení spotřebiče do normálního provozu při prezentaci na veletrzích nebo prodejnách.

Aktivace režimu DemoMode

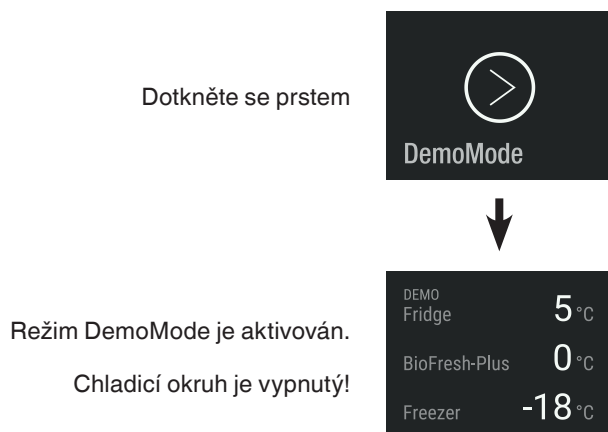

Deaktivace režimu DemoMode

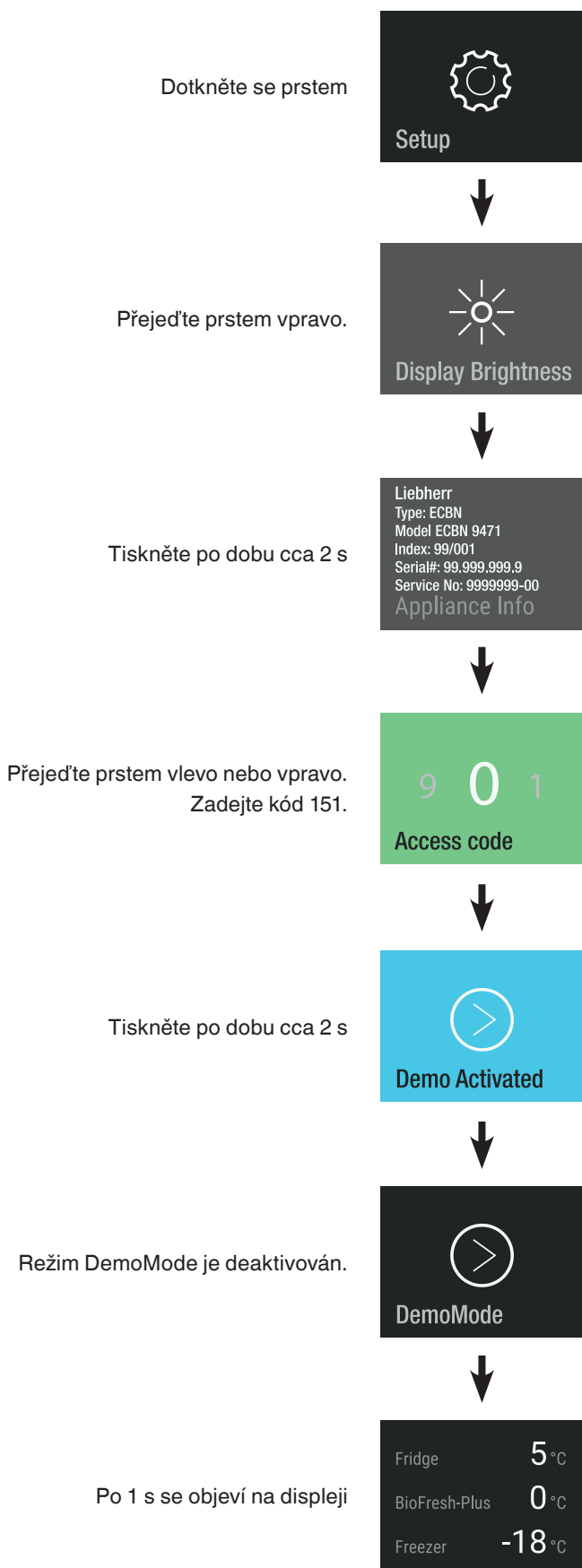

Úspora energie

- Vždy dbejte na přívod a odvod vzduchu. Nezakrývejte větrací otvory, resp. mřížku.
- Udržujte neustále průchozím stavu šterbiny ventilátoru.
- Spotřebič nesmí být umístěn na místě vystaveném působení slunečního záření, vedle kamen, vytápění apod.
- Spotřeba energie závisí na podmínkách na místě instalace, např. na okolní teplotě.
- Spotřebič otevřete jen krátce.
- Potraviny před uložením rozříďte.
- Všechny potraviny uložte dobře zabalené a zakryté. Je třeba zabránit tvorbě námrazy.
- Uložení teplých jídel: nejprve je nechejte vychladnout na pokojovou teplotu.
- Hluboce zmražení potraviny nechejte rozmrazit v chladicím prostoru.
- Před odjezdem na delší dovolenou vyprázdněte chladicí část a vypněte ji.

Porucha

Následující poruchy můžete sami odstranit kontrolou možných příčin:

Spotřebič nepracuje. Zkontrolujte,

- zda je spotřebič zapnut,
- zda je síťová zástrčka správně zastrčena do zásuvky,
- zda je v pořádku pojistka použité zásuvky.

Hluk je příliš hlasitý. Zkontrolujte, zda

- spotřebič stojí pevně na podlaze,
- vedle stojící nábytek nebo předměty mohou od běžícího chladicího agregátu přebírat vibrace a vydávat hluk. Respektujte to, že hlukům proudění v chladicím okruhu se nedá zabránit.

Teplota není dostatečně nízká. Zkontrolujte

- nastavení podle odstavce „**Nastavení teploty**“. Je nastavena správná teplota?
- popř. bylo uloženo příliš velké množství čerstvých potravin;
- zda teploměr vložený do spotřebiče ukazuje správnou teplotu.
- Je v pořádku odvětrání?
- Není místo instalace příliš blízko nějakému zdroji tepla?

Pokud není žádná výše uvedená příčina zdrojem poruchy a poruchu nemůžete sami odstranit, obraťte se prosím na nejbližší servis. Sdělte typové označení (1), servisní číslo (2) a číslo spotřebiče (3) z typového štítku.

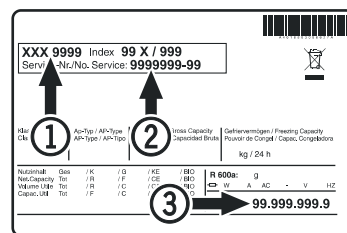

Umístění typového štítku je uvedeno v kapitole „**Popis spotřebiče**“.

Vyřazení z provozu

Pokud má být spotřebič na delší dobu vyřazen z provozu:

Vypněte výrobce IceMaker podle popisu v kapitole "Vypnutí výrobce IceMaker".

spotřebič vypnout, vytáhnout síťovou zástrčku nebo vypnout nebo vyšroubovat předřazené pojistky.

Spotřebič vyčistit a nechat otevřené dveře, aby se vyloučila tvorba pachů.

Přístroj odpovídá příslušným bezpečnostním podmínkám a směrnicím ES 2014/35/EU, 2014/30/EU, 2009/125/ES a 2011/65/EU.



Liebherr Hausgeräte Lienz GmbH

Dr.-Hans-Liebherr-Strasse 1

A-9900 Lienz

Österreich

www.liebherr.com