



BOSCH



Vestavná pečicí trouba

HBA513B.1

[cs] Návod k použití

Vestavná pečicí trouba

Obsah

	Použití dle určení	4
	Důležité bezpečnostní pokyny	4
	Obecně	4
	Halogenová žárovka	5
	Příčiny poškození	6
	Obecně	6
	Ochrana životního prostředí	6
	Úspora energie	6
	Ekologická likvidace	7
	Seznámení se se spotřebičem	8
	Ovládací panel	8
	Tlačítka a displej	8
	Druhy ohřevu a funkce	9
	Teplota	9
	Varný prostor	10
	Příslušenství	10
	Standardní příslušenství	10
	Zasunutí příslušenství	10
	Zvláštní příslušenství	11
	Před prvním použitím	12
	První uvedení do provozu	12
	Čištění varného prostoru a příslušenství	12
	Obsluha spotřebiče	13
	Zapnutí a vypnutí spotřebiče	13
	Nastavení druhu ohřevu a teploty	13
	Rychloohřev	13
	Časové funkce	14
	Nastavení doby trvání	14
	Nastavení konce	14
	Nastavení budíku	15
	Nastavení času	15
	Dětská pojistka	16
	Aktivace a deaktivace	16
	Čištění	16
	Vhodné čisticí prostředky	16
	Udržování spotřebiče v čistotě	17
	Rámy	18
	Vysazení a zavěšení rámu	18
	Dvířka spotřebiče	19
	Demontáž a montáž skleněných tabulí	19

	Co dělat v případě poruchy?	20
	Samostatné odstranění závad	20
	Výměna žárovky na horní stěně pečicí trouby	21
	Zákaznický servis	21
	Číslo E-Nr. a číslo FD	21
	Otestovali jsme pro vás v našem kuchyňském studiu	22
	Všeobecné pokyny	22
	Koláče a pečivo	23
	Nákypy a zapékané pokrmy	26
	Drůbež, maso a ryby	26
	Zelenina a přílohy	29
	Dezerty	29
	Akrylamid v potravinách	30
	Sušení	30
	Zavařování	31
	Kynutí těsta	31
	Rozmrazování	32
	Udržování teploty	32
	Zkušební pokrmy	33

Další informace o výrobcích, příslušenství, náhradních dílech a servisu najdete na internetu na: **www.bosch-home.com** a v internetovém obchodu: **www.bosch-eshop.com**

Použití dle určení

Pečlivě si přečtěte tento návod. Pouze tehdy můžete váš spotřebič správně a bezpečně používat. Návod k použití a k montáži uschovejte pro pozdější potřebu nebo pro další majitele.

Tento spotřebič je určen pouze pro vestavbu. Řiďte se speciálním návodem k montáži.

Po vybalení spotřebič zkontrolujte. V případě poškození během přepravy spotřebič nezapojujte.

Spotřebiče bez zástrčky smí zapojovat pouze oprávněný odborník. Pokud je spotřebič nesprávně zapojený, nemáte v případě škody nárok na záruku.

Tento spotřebič je určený pouze pro použití v domácnosti a v odpovídajícím prostředí domácnosti. Spotřebič používejte pouze k přípravě pokrmů a nápojů. Spotřebič mějte během provozu pod dozorem. Spotřebič používejte pouze v uzavřených prostorech.

Tento spotřebič je určený pro použití v maximální nadmořské výšce 4000 m.

Tento spotřebič mohou používat děti starší 8 let a osoby s omezenými fyzickými, sensorickými nebo duševními schopnostmi nebo s nedostatečnými zkušenostmi a/nebo znalostmi, pokud jsou pod dohledem osoby, která je odpovědná za jejich bezpečnost, nebo byly touto osobou instruovány o bezpečném použití spotřebiče a pochopily nebezpečí s tím spojená.

Děti si nesmí se spotřebičem hrát. Čištění a údržbu nesmí provádět děti. Výjimka: děti starší 15 let a pod dozorem dospělé osoby.

Dětem mladším než 8 let zabraňte v přístupu ke spotřebiči a přívodnímu kabelu.

Příslušenství vždy správně zasuňte do trouby.
→ "Příslušenství" na straně 10

Důležité bezpečnostní pokyny

Obecně

Varování – Nebezpečí požáru!

- Hořlavé předměty uložené ve varném prostoru se mohou vznítit. Do varného prostoru nikdy neukládejte hořlavé předměty. Nikdy neotevírejte dvířka spotřebiče, když uvnitř začne vznikat dým. Spotřebič vypněte a vytáhněte síťovou zástrčku ze zásuvky nebo vypněte pojistku v pojistkové skříňce.
- Volné zbytky pokrmů, tuk a šťáva z pečení se mohou vznítit. Před spuštěním provozu odstraňte z pečicího prostoru, z topných prvků a příslušenství hrubé nečistoty.
- Při otevření dvířek spotřebiče vznikne průvan. Papír na pečení by se mohl dostat do kontaktu s topnými prvky a vznítit se. Papír na pečení při přehřívání nikdy nepokládejte na příslušenství bez upevnění. Zatižte papír na pečení vždy nádobou nebo formou na pečení. Papírem na pečení vyložte vždy jen plochu, kterou budete potřebovat. Papír na pečení nesmí přesahovat okraje příslušenství.

Varování – Nebezpečí popálení!

- Přístroj se silně zahřívá. Nikdy se nedotýkejte horkých ploch nebo topných článků ve vnitřním prostoru. Nechte přístroj pokaždé vychladnout. Zabraňte dětem v přístupu k přístroji.
- Příslušenství a nádoby jsou velmi horké. Horké příslušenství a nádoby vyndávejte z varného prostoru vždy chňapkou.
- Alkoholové páry se mohou v horkém varném prostoru vznítit. Nikdy nepoužívejte k přípravě pokrmů velké množství nápojů s vysokým procentem alkoholu. Používejte pouze malé množství nápojů s vysokým procentem alkoholu. Opatrně otevřete dvířka spotřebiče.

⚠ Varování – Nebezpečí opaření!

- Přístupné součásti jsou během provozu horké. Nikdy se nedotýkejte horkých součástí. Udržujte děti mimo dosah spotřebiče.
- Při otevření dvířek spotřebiče může unikat horká pára. Páru nemusí být v závislosti na teplotě vidět. Při otevírání nestůjte příliš blízko u spotřebiče. Opatrně otevřete dvířka spotřebiče. Udržujte děti mimo dosah spotřebiče.
- Z vody v horkém varném prostoru může vzniknout horká pára. Nikdy nelijte do horké trouby vodu.

⚠ Varování – Nebezpečí úrazu!

- Poškrábané sklo dvířek spotřebiče může prasknout. Nepoužívejte škrabku na sklo ani ostré nebo abrazivní čisticí prostředky.
- Závěsy dvířek spotřebiče se během otevírání a zavírání dvířek pohybují a mohou vás sevřít. Nesahejte do prostoru závěsů.

⚠ Varování – Nebezpečí úrazu elektrickým proudem!

- Neodborné opravy jsou nebezpečné. Opravy spotřebiče a výměnu poškozených přívodních vedení smí provádět výhradně technik zákaznického servisu vyškolený naší společností. Pokud je spotřebič vadný, vytáhněte síťovou zástrčku ze zásuvky nebo vypněte pojistku v pojistkové skříňce. Zavolejte servis.
- Kontaktem s horkými součástmi spotřebiče může dojít k roztavení kabelové izolace elektrických spotřebičů. Zabraňte kontaktu přívodních kabelů elektrických spotřebičů s horkými součástmi spotřebiče.
- Pokud do spotřebiče pronikne vlhkost, může to způsobit úraz elektrickým proudem. Nepoužívejte vysokotlaké nebo parní čističe.
- Poškozený spotřebič může způsobit úraz elektrickým proudem. Nikdy nezapínejte vadný spotřebič. Vytáhněte síťovou zástrčku ze zásuvky nebo vypněte pojistku v pojistkové skříni. Zavolejte zákaznický servis.

⚠ Varování – Nebezpečí v důsledku magnetického pole!

V ovládacím panelu nebo ovládacích prvcích jsou vloženy permanentní magnety. Magnety mohou ovlivnit elektronické implantáty, např. kardiostimulátory nebo inzulinové dávkovače. Pokud nosíte elektronické implantáty, dodržujte minimální vzdálenost 10 cm od ovládacího panelu.

Halogenová žárovka**⚠ Varování – Nebezpečí popálení!**

Osvětlení v troubě se velmi zahřívá. Ještě nějakou dobu po vypnutí hrozí nebezpečí popálení. Nedotýkejte se skleněného krytu. Při čištění zabraňte kontaktu s pokožkou.

⚠ Varování – Nebezpečí úrazu elektrickým proudem!

Při výměně žárovky ve varném prostoru jsou kontakty objímky žárovky pod proudem. Před výměnou vytáhněte síťovou zástrčku ze zásuvky nebo vypněte pojistku v pojistkové skříňce.

Příčiny poškození

Obecně

Pozor!

- Příslušenství, fólie, papír na pečení nebo nádoba na dně trouby: Na dno trouby nepokládejte žádné příslušenství. Na dno trouby nepokládejte fólii jakéhokoli druhu ani papír na pečení. Pokud je nastavená teplota nad 50 °C, nestavte na dno trouby žádné nádoby. Hrozí hromadění tepla. Doby pečení pak již nesouhlasí a poškozuje se smalt.
- Alobal: Alobal nesmí ve varném prostoru přijít do kontaktu se skleněnou tabulí. Na skleněné tabuli by mohlo dojít ke změnám barvy.
- Voda v horkém varném prostoru: Nikdy nelijte do horkého varného prostoru vodu. Vznikla by pára. Změnou teploty by mohlo dojít k poškození smaltu.
- Vlhkost ve varném prostoru: Dlouhodobé působení vlhkosti ve varném prostoru může vést ke korozi. Po použití nechte varný prostor vyschnout. Neuchovávejte vlhké potraviny delší dobu v uzavřeném prostoru. Neskladujte pokrmy ve varném prostoru.
- Ochlazení s otevřenými dvířky spotřebiče: Po skončení provozu s vysokými teplotami nechte varný prostor ochladit s uzavřenými dvířky. Nesvírejte nic do dvířek spotřebiče. I když necháte dvířka jen pootevřená, můžete dojít k poškození sousedících částí nábytku.
Pouze v případě provozu s velkou vlhkostí nechte vyschnout varný prostor s otevřenými dvířky.
- Štáva z ovoce: Velmi šťavnaté ovocné koláče nekladte na plech příliš hustě. Štáva z ovoce kapající z plechu by způsobila skvrny, které již nelze odstranit. Pokud možno použijte univerzální vysoký plech.
- Silně znečištěné těsnění: Pokud je těsnění silně znečištěné, nebudou dvířka spotřebiče během provozu správně zavřená. Může dojít k poškození sousedícího nábytku. Těsnění vždy udržujte v čistotě. → "Čištění" na straně 16
- Dvířka spotřebiče jako sedátko nebo odkládací plocha: Na otevřená dvířka spotřebiče nestoupejte, nesedejte ani se na ně nevěšete. Na dvířka spotřebiče nestavte žádné nádoby ani příslušenství.
- Zasunutí příslušenství: V závislosti na typu spotřebiče může příslušenství při zavírání dvířek spotřebiče poškrábat skleněnou tabuli. Příslušenství vždy zasuňte do varného prostoru až nadoraz.
- Převážení spotřebiče: Spotřebič nepřenášejte ani nadržte za madlo dvířek. Madlo dvířek by nevydrželo váhu spotřebiče a mohlo by se ulomit.

Ochrana životního prostředí

Váš nový spotřebič je mimořádně energeticky úsporný. Zde najdete tipy, jak můžete při používání spotřebiče ušetřit ještě více energie a jak správně spotřebič zlikvidovat.

Úspora energie

- Spotřebič předehejte pouze tehdy, pokud je to uvedeno v receptu nebo v tabulkách návodu k použití.
- Zmrazené potraviny nechte před vložením do trouby rozmrazit.

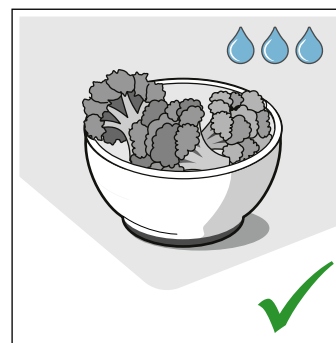
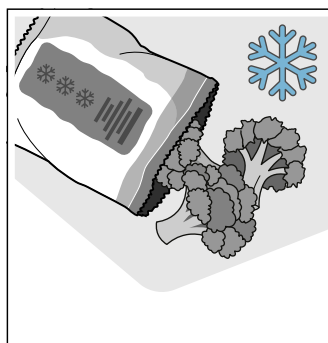

- Používejte tmavé, černě lakované nebo smaltované formy na pečení. Mají mimořádně dobrou tepelnou vodivost.

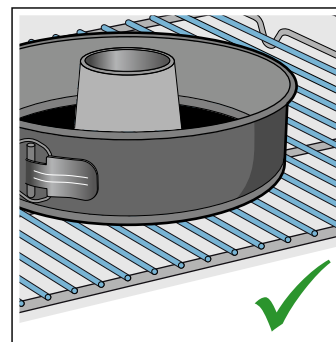
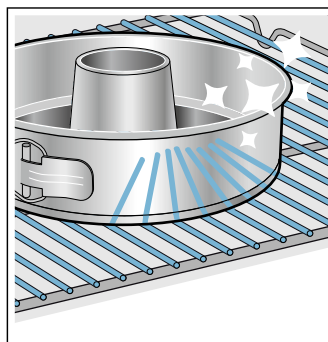

- Vyjměte z trouby příslušenství, které nepotřebujete.

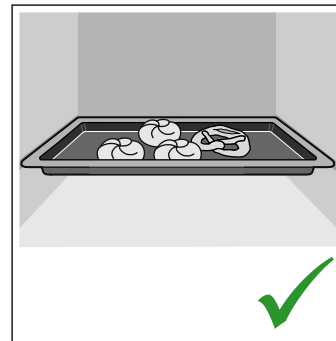
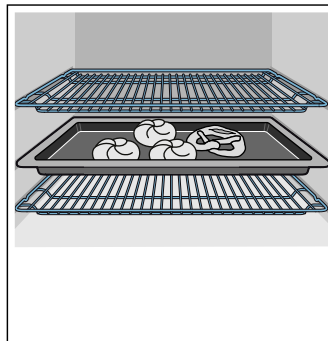

- Dvířka spotřebiče otevírejte během provozu co možná nejméně.



- Více koláčů pečte nejlépe po sobě. Pečicí trouba je ještě teplá. Zkracuje se tak doba pečení druhého koláče. Můžete také vložit do trouby 2 truhlíkové formy vedle sebe.

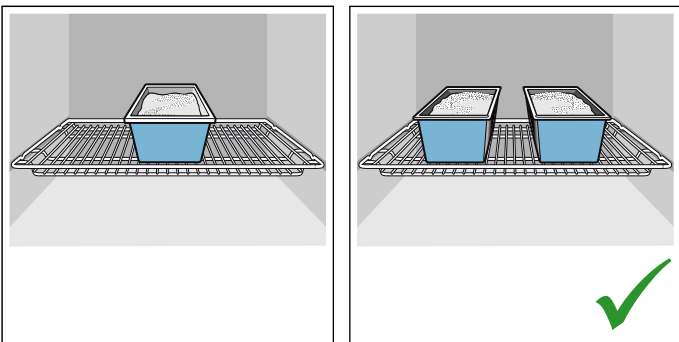

- Při delší době pečení můžete spotřebič vypnout 10 minut před skončením doby pečení a využít k dopečení zbytkové teplo.

Ekologická likvidace

Obal ekologicky zlikvidujte.



Tento spotřebič je označen podle evropské směrnice 2012/19/EU o elektrických a elektronických zařízeních (waste electrical and electronic equipment –WEEE). Směrnice udává rámec pro zpětný odběr a recyklaci starých spotřebičů v celé EU.

Seznámení se se spotřebičem

V této kapitole jsou popsány různé ukazatele a ovládací prvky. Dále se seznámíte s různými funkcemi vašeho spotřebiče.

Upozornění: V závislosti na typu spotřebiče jsou možné odchylky v barvách a jednotlivých detailech.

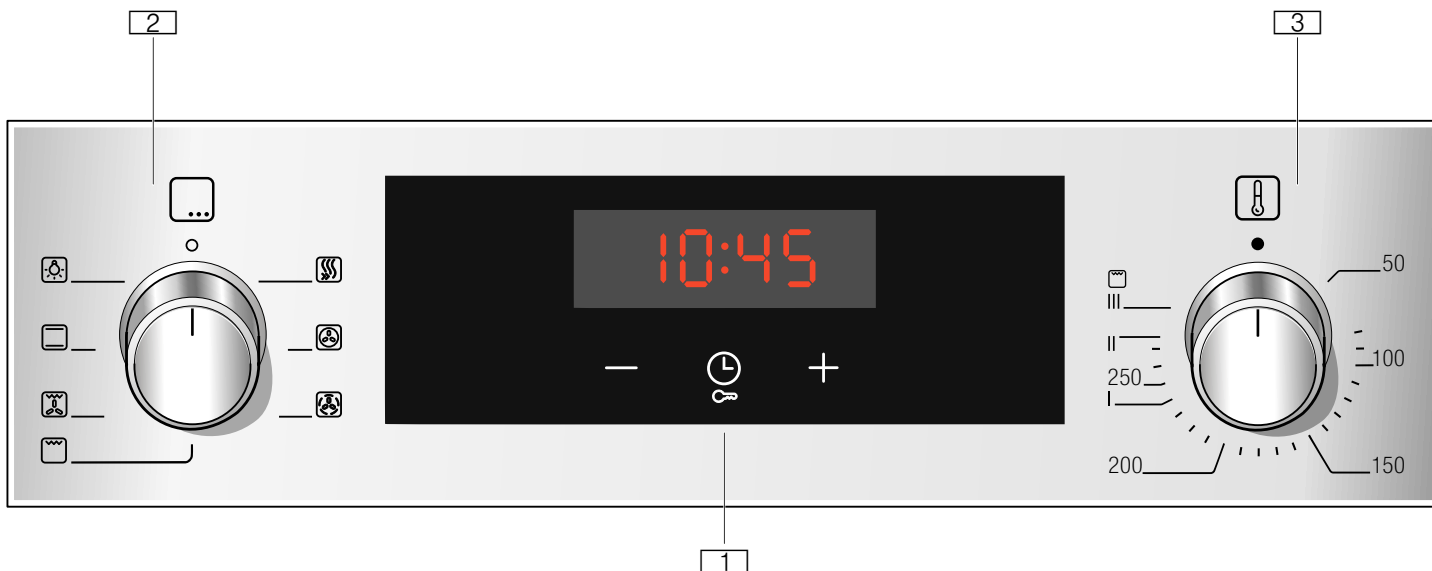

1 Tlačítka a displej

Tlačítka jsou dotyková pole, pod kterými se nachází senzory. Pouhým dotykem na symbol zvolte funkci. Na displeji jsou zobrazeny symboly aktivních a časových funkcí.

2 Volič funkcí

Pomocí voliče funkcí nastavte druh ohřevu nebo další funkce. Volič funkce můžete z nulové pozice otáčet doleva nebo doprava.

3 Volič teploty

Pomocí voliče teploty nastavte teplotu na druh ohřevu nebo zvolte nastavení pro další funkce. Volič teploty můžete z nulové pozice otáčet pouze doprava, až nadoraz. Ne mimo tento rozsah.

Upozornění: U některých spotřebičů jsou voliče zapustitelné. Pro zasunutí a vysunutí stiskněte volič v nulové poloze.

Ovládací panel

Na ovládacím panelu lze nastavit různé funkce vašeho spotřebiče. Zde je přehledně vyobrazen ovládací panel a přiřazení ovládacích prvků.

Tlačítka a displej

Pomocí tlačítek můžete nastavit různé dodatečné funkce vašeho spotřebiče. Na displeji se zobrazí příslušné hodnoty.

Symbol		Význam
	Časové funkce	Opakovaným dotknutím zvolte budík , dobu trvání , konec a čas.
	Dětská pojistka	Funkce pečící trouby zablokujete a odblokujete na ovládacím panelu jejich stisknutím na cca 4 sekundy.
-	Mínus	Snížení nastavených hodnot.
+	Plus	Zvýšení nastavených hodnot.

Displej





Hodnota, která je právě nastavována nebo se odpočítává, je na displeji zobrazena v popředí.

Pro využívání jednotlivých časových funkcí se několikrát dotkněte tlačítka . Svítí symbol, jehož hodnota je právě zobrazena v popředí.

Druhy ohřevu a funkce



Pomocí voliče funkcí nastavte druh ohřevu a další funkce.

Abyste vždy našli správný druh ohřevu pro příslušný pokrm, vysvětlíme vám nyní rozdíly a oblasti použití.

Druh ohřevu	Použití
 3D horký vzduch	Pro pečení koláčů nebo masa na jedné nebo více úrovních. Ventilátor rozhání teplo z kruhového topného tělesa na zadní stěně stejnoměrně po celé troubě.
 Mírný horký vzduch	Pro šetrné pečení vybraných pokrmů na jedné úrovni bez předehtání. Ventilátor rozhání teplo z kruhového topného tělesa na zadní stěně po celé troubě. Tento druh ohřevu se používá pro zjištění spotřeby elektrické energie v cirkulačním režimu a energetické třídy.
 Velkoplošný gril	Pro grilování nízkých grilovaných pokrmů, např. steaků, klobás nebo toastů a pro zapékání. Ohřívá se celá plocha pod grilovacím topným tělesem.
 Gril s cirkulací vzduchu	Pro pečení drůbeže, celých ryb a větších kusů masa. Grilovací topné těleso a ventilátor se střídavě zapínají a vypínají. Ventilátor víří horký vzduch kolem pokrmu.
 Horní/dolní ohřev	Pro tradiční pečení koláčů a masa na jedné úrovni. Obzvláště vhodný pro koláče se šťavnatou horní vrstvou. Teplo sálá stejnoměrně shora i zdola. Tento druh ohřevu se používá pro zjištění spotřeby elektrické energie v konvenčním režimu.

Další funkce

Vaše nová pečící trouba vám nabízí ještě další funkce, které vám zde krátce vysvětlíme.

Funkce	Použití
 Rychloohřev	Rychlé předehtávání varného prostoru, bez příslušenství.
 Osvětlení varného prostoru	Zapnutí osvětlení varného prostoru, bez funkce. Ušnadní vám např. čištění varného prostoru.

Teplota

Pomocí voliče teploty nastavte teplotu ve varném prostoru. Kromě toho se tak volí i stupně pro další funkce.

Při velmi vysokých teplotách spotřebič po delší době teplotu o něco sníží.

Poloha	Význam
●	Nulová poloha Spotřebič nehřeje.
50-275	Teplotní rozmezí Nastavitelná teplota v pečicím prostoru ve °C.
1, 2, 3 nebo I, II, III	Stupně grilování Nastavitelné stupně pro gril, velké plochy  a malé plochy  (podle typu spotřebiče). Stupeň 1 = slabý Stupeň 2 = střední Stupeň 3 = silný

Ukazatel teploty

Pokud spotřebič hřeje, na displeji svítí symbol . V přestávkách mezi ohřevem zhasne.

Při předehtání je dosaženo optimálního okamžiku pro vložení pokrmu, jakmile symbol poprvé zhasne.

Upozornění: Na základě teplotní setrvačnosti se zobrazená teplota může mírně lišit od skutečné teploty v troubě.

Varný prostor

Různé funkce ve varném prostoru usnadňují provoz spotřebiče. Varný prostor je např. celý osvětlený a chladicí ventilátor chrání spotřebič před přehřátím.

Otevření dvířek spotřebiče

Pokud během provozu otevřete dvířka spotřebiče, provoz běží dále.

Osvětlení varného prostoru

U většiny druhů ohřevu a funkcí je osvětlení varného prostoru během provozu zapnuto. Při ukončení provozu se vypne pomocí voliče funkcí.

Pomocí voliče funkcí lze osvětlení varného prostoru zapnout i bez zapnutého ohřevu. To vám pomůže např. při čištění spotřebiče.

Chladicí ventilátor

Chladicí ventilátor se zapíná a vypíná podle potřeby. Teplý vzduch uniká dvířky.

Pozor!

Nezakrývejte ventilační štěrby. Jinak se spotřebič bude přehřívat.

Aby po skončení provozu pečicí prostor rychleji vychladl, běží ještě určitou dobu chladicí ventilátor.

Příslušenství

K vašemu spotřebiči patří různé příslušenství. Získáte přehled o dodávaném příslušenství a jeho správném využití.

Standardní příslušenství

V závislosti na typu spotřebiče může být dodané příslušenství různé.

	<p>Rošt Pro nádoby, koláčové a zapékací formy. Pro pečené, grilované pokrmy a zmrazené pokrmy.</p>
	<p>Univerzální vysoký plech Pro šťavnaté koláče, pečivo, zmrazené pokrmy a velké pečeně. Můžete ho používat jako nádobu pro zachycení tuku, když grilujete na roštu.</p>

Používejte pouze originální příslušenství. Je speciálně přizpůsobeno vašemu spotřebiči.

Příslušenství lze zakoupit u zákaznického servisu, ve specializované prodejně nebo na internetu.

Upozornění: Když se příslušenství zahřeje, může se zdeformovat. Na funkci to nemá žádný vliv. Po vychladnutí deformace zmizí.

Zasunutí příslušenství

Pečicí prostor má pět výšek zasunutí. Výšky zasunutí se počítají zdola nahoru.

U některých spotřebičů je nejhornější výška zasunutí ve varném prostoru označena symbolem grilování.

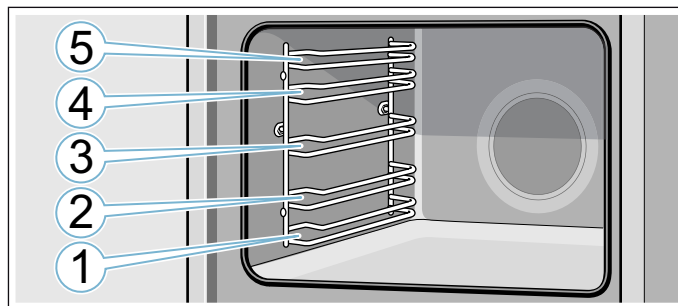

Příslušenství zasouvejte vždy mezi obě vodící tyče příslušné výšky zasunutí.

Příslušenství lze vytáhnout asi do poloviny, aniž by se překlopilo.

Upozornění

- Dbejte na to, abyste příslušenství do trouby zasunuli vždy správně.
- Zasuňte příslušenství vždy úplně do trouby, aby se nedotýkalo dvířek spotřebiče.
- Příslušenství, které při provozu nepoužíváte, vyjměte z trouby.

Funkce zaskočení

Příslušenství lze vytáhnout asi do poloviny, pak zaskočí. Tato funkce zabraňuje zvrnutí příslušenství při vytáhnutí. Aby tato ochrana proti zvrnutí fungovala, musí být příslušenství zasunuté do trouby správně.

Při zasouvání roštu dbejte na to, aby byl výstupek **a** vzadu a směřoval dolů. Otevřená strana musí být u dvířek spotřebiče a zakřivená část musí směřovat dolů .

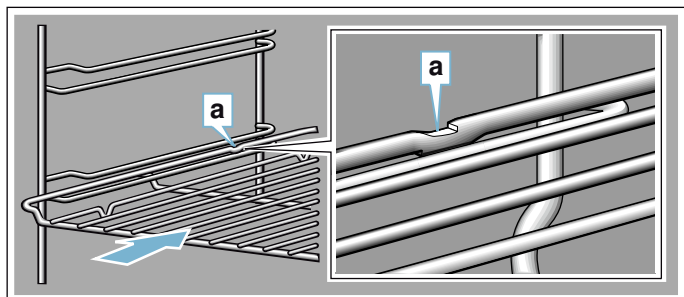

Při zasouvání plechů dbejte na to, aby byl výstupek **a** vzadu a směřoval dolů. Zkosená strana příslušenství **b** musí být vpředu u dvířek spotřebiče.

Příklad na obrázku: univerzální vysoký plech

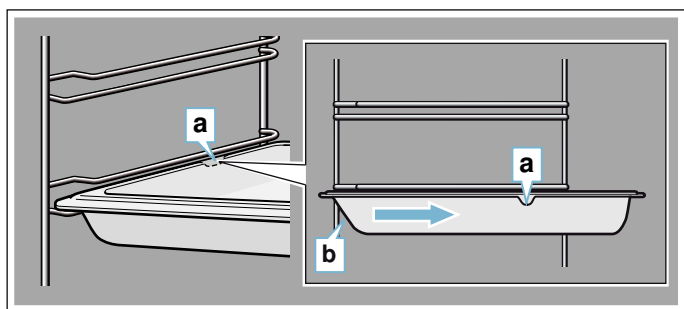

Kombinování příslušenství

Rošt můžete zasunout do trouby současně s univerzálním vysokým plechem, aby se do něj zachytila odkapávající tekutina.

Při vkládání roštu dbejte na to, aby byly oba výstupky **a** na zadním okraji. Při zasouvání univerzálního vysokého plechu musí být rošt nad horní vodící tyčí příslušné výšky zasunutí.

Příklad na obrázku: univerzální vysoký plech

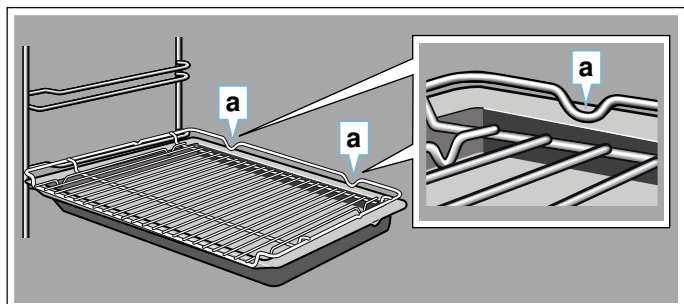

Zvláštní příslušenství

Zvláštní příslušenství můžete zakoupit u zákaznického servisu ve specializovaných prodejnách nebo na internetu. Rozsáhlou nabídku k vašemu spotřebiči naleznete v našich prospektech nebo na internetu.

Nabídka a možnost objednání on-line se v jednotlivých zemích liší. Nahlédněte do prodejních podkladů.

Upozornění: Každé zvláštní příslušenství se nehodí pro každý spotřebič. Při nákupu uveďte prosím vždy přesné číselné označení (E-Nr.) svého spotřebiče.

→ "Zákaznický servis" na straně 21

Zvláštní příslušenství

Rošt

Pro nádoby, koláčové a zapékací formy a pro pečeně a grilované pokrmy.

Plech na pečení

Pro koláče na plechu a drobné pečivo.

Univerzální vysoký plech

Pro šťavnaté koláče, pečivo, hlubokozmrazené pokrmy a velké pečeně.

Můžete ho používat jako nádobu pro zachycení tuku, když grilujete na roštu.

Vkládací rošt

Pro maso, drůbež a ryby.

Pro vložení do univerzálního vysokého plechu kvůli zachycení odkapávacího tuku a šťávy z masa.

Univerzální vysoký plech, s nepřilnavou vrstvou

Pro šťavnaté koláče, pečivo, hlubokozmrazené pokrmy a velké pečeně.

Pečivo a pečeně se k univerzálnímu vysokému plechu nepřichytí.

Plech na pečení, s nepřilnavou vrstvou

Pro koláče na plechu a drobné pečivo.

Pečivo se k pečicímu plechu nepřichytí.

Dva univerzální vysoké plechy, úzké

Pro šťavnaté koláče, pečivo a zmrazené pokrmy.

Univerzální vysoké plechy nepoužívejte se zacvakávacími výsuvy a nepokládejte je na rošt.

Profesionální vysoký plech

Pro přípravu velkého množství. Ideálně vhodný např. také na musaku.

Profesionální vysoký plech s vkládacím roštem

Pro přípravu velkého množství.

Poklice pro profesionální vysoký plech

Díky poklici se z profesionálního vysokého plechu stává profesionální pekáč.

Plech na pizzu

Pro pizzu a velké kulaté koláče.

Grilovací plech

Pro grilování místo roštu nebo k zachycení odkapávacího tuku. Používejte pouze na univerzálním vysokém plechu.

Pečicí kámen

Pro domácí chléb, housky a pizzu, které mají mít křupavý spodek.

Pečicí kámen musí být předehřátý na doporučenou teplotu.

Skleněný pekáč

Na dušené pokrmy a nákypy.

Skleněná mísa

Pro velké pečeně, šfavnaté koláče a nákypy.

Skleněný plech

Pro nákypy, zeleninové pokrmy a pečivo.

Zacvakávací výsuv

Výsuvné kolejničky lze použít v jakékoli výšce. Lze umístit tolik výsuvů, kolik je volných úrovní.

Výsuvný systém jednoduchý

Díky výsuvným kolejničkám ve výšce 2 můžete příslušenství vytáhnout dále, aniž by se překlápilo.

Výsuvný systém dvojitý

Díky výsuvným kolejničkám ve výšce 2 a 3 můžete příslušenství vytáhnout dále, aniž by se překlápilo.

Výsuvný systém trojitý

Pomocí výsuvných kolejniček ve výšce 1, 2 a 3 můžete příslušenství víc vytáhnout, aniž by se překlápilo.



Před prvním použitím

Než budete moci využívat váš nový spotřebič, musíte provést potřebná nastavení. Vyčistěte varný prostor a příslušenství.

První uvedení do provozu

Po připojení k proudu se na displeji zobrazí čas. Nastavte aktuální čas.

Nastavení času

Dbejte na to, aby byl volič funkcí v nulové poloze.

Čas začíná na „12:00 hod.“.

1. Tlačítkem **-** nebo **+** nastavte čas.
2. Nastavení potvrďte klepnutím na tlačítko .

Na displeji se zobrazí aktuální čas.

Čištění varného prostoru a příslušenství

Než poprvé začnete ve spotřebiči připravovat pokrm, vyčistěte varný prostor a příslušenství.

Čištění varného prostoru

Aby se odstranila vůně novoty, rozehejte uzavřený a prázdný varný prostor.

Dbejte na to, aby se v pečicím prostoru nenacházely zbytky obalů, např. polystyrenové kuličky, a odstraňte lepicí pásku ve spotřebiči a na něm. Před zahřátím měkkou a vlhkou utěrkou otřete hladké plochy ve varném prostoru. Dokud se spotřebič ohřívá, dobře větrejte kuchyň.

Proveďte uvedená nastavení. Nastavení druhu ohřevu a teploty je popsáno v následující kapitole. → *"Obsluha spotřebiče" na straně 13*

Nastavení

Druh ohřevu	3D horký vzduch 
Teplota	maximální
Doba trvání	1 hodina

Po uplynutí uvedené doby spotřebič vypněte.

Jakmile se varný prostor ochladí, mycím roztokem a hadrem umyjte hladké plochy.

Čištění příslušenství

Příslušenství důkladně vyčistěte mycím roztokem a hadrem nebo měkkým kartáčkem.

Obsluha spotřebiče

S ovládacími prvky a jejich funkcí jste se už seznámili. Nyní vám vysvětlíme, jak spotřebič nastavit.

Zapnutí a vypnutí spotřebiče

Pomocí voliče funkcí se spotřebič zapíná a vypíná. Jakmile jím otočíte mimo jeho nulovou polohu, spotřebič se zapne. Spotřebič vždy vypínejte otočením voliče funkcí do nulové polohy.

Nastavení druhu ohřevu a teploty

Pomocí voliče funkcí a voliče teploty zcela jednoduše spotřebič nastavíte. Informace o tom, jaký druh ohřevu je vhodný pro jaký pokrm, jsou uvedeny na začátku návodu k obsluze. → "Seznámení se se spotřebičem" na straně 8

Příklad na obrázku: Horní/dolní ohřev  při teplotě 190 °C.

1. Voličem funkcí nastavte druh ohřevu.

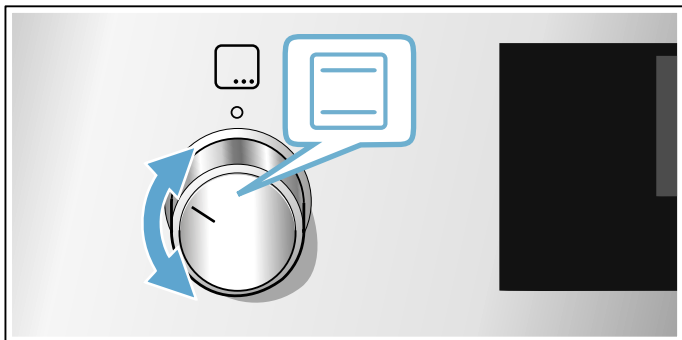

2. Voličem teploty nastavte teplotu nebo stupeň grilování.

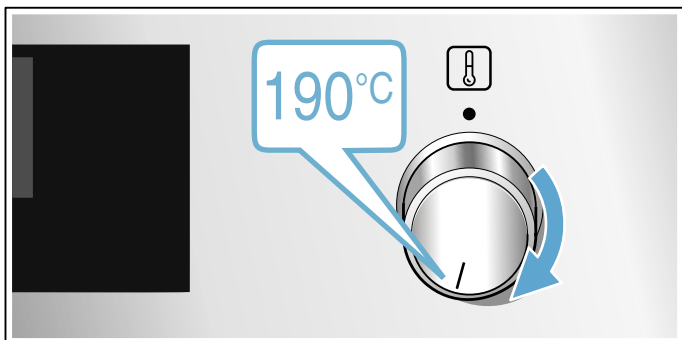

Po několika sekundách se spotřebič začne zahřívat.

Jakmile je pokrm hotový, spotřebič vypněte tak, že volič funkcí otočíte do nulové polohy.

Upozornění: Na spotřebiči můžete rovněž nastavit dobu trvání a konec provozu. → "Časové funkce" na straně 14



Změna

Druh ohřevu a teplotu můžete kdykoli změnit příslušným voličem.

Rychloohřev

S rychloohřevem můžete zkrátit dobu zahřívání.

Používejte nejlépe:

-  3D Horký vzduch
-  Horní/dolní ohřev

Rychloohřev používejte pouze při nastavené teplotě vyšší než 100 °C.





Abyste dosáhli rovnoměrného výsledku vaření, vložte pokrm do trouby až po skončení rychloohřevu.

1. Nastavte volič funkcí na .
2. Voličem teploty nastavte teplotu. Po pár sekundách se pečicí trouba začne zahřívat.

Jakmile rychloohřev skončí, zazní signál. Vložte pokrm do trouby.

Časové funkce

Spotřebič má různé časové funkce.

Časové funkce	Použití
 Doba trvání	Po uplynutí nastavené doby trvání spotřebič automaticky ukončí provoz.
 Konec	Zadejte dobu trvání a požadovaný čas konce. Spotřebič se automaticky spustí, takže provoz je ukončen v požadovanou dobu.
 Budík	Budík funguje jako minutka. Běží nezávisle na provozu a spotřebič neovlivňuje.
 Čas	Dokud není v popředí zobrazena jiná probíhající funkce, na displeji spotřebiče je zobrazen čas.

Teprve po nastavení druhu ohřevu můžete dobu trvání vyvolat tlačítkem . Po nastavení doby trvání se odpočítává čas do konce.



Po uplynutí doby trvání nebo času budíku zazní signál. Signál můžete předčasně ukončit dotykem na tlačítko .

Nastavení doby trvání

Na spotřebiči můžete nastavit dobu trvání úpravy pokrmu. Doba trvání úpravy pokrmu tak nebude neúmyslně překročena a pro ukončení provozu nemusíte přerušovat jinou práci.

Maximálně lze nastavit 23 hodin a 59 minut. Do jedné hodiny lze dobu trvání nastavit v minutových krocích, poté v pětiminutových krocích.

Podle toho, kterého tlačítka se nejdříve dotknete, začne doba trvání u jiné navrhované hodnoty:

10 minut u tlačítka  a 30 minut u tlačítka .

Příklad na obrázku: doba trvání 45 minut.

1. Nastavte druh ohřevu a teplotu nebo stupeň.

2. Dvakrát se dotkněte tlačítka .

Na displeji je označena doba trvání .

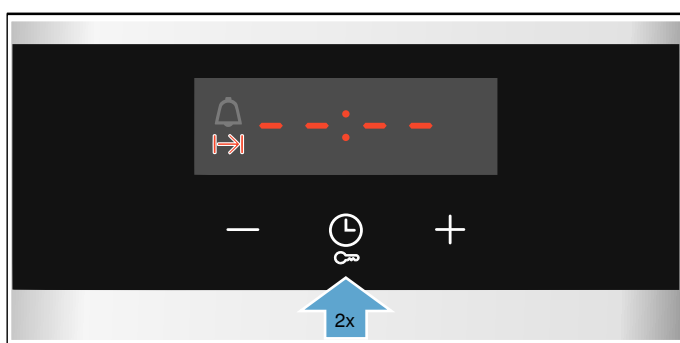

3. Pomocí tlačítka  nebo  nastavte dobu trvání.

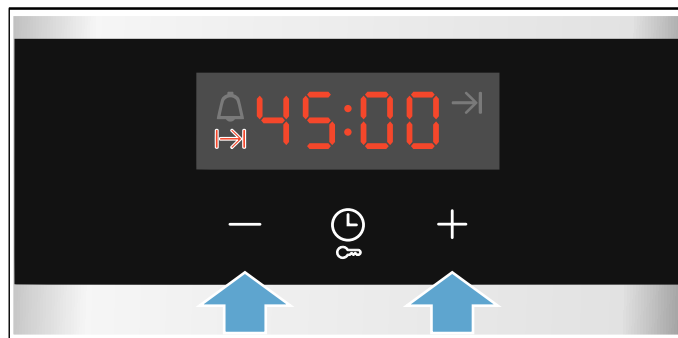

Po pár sekundách se spotřebič začne zahřívat. Na displeji se odpočítává doba trvání.



Uplynula doba trvání

Zazní akustický signál. Spotřebič přestane hřát. Na displeji je zobrazená doba trvání nula.

Jakmile je signál ukončen, můžete znovu nastavit dobu trvání pomocí tlačítka .

Jakmile je pokrm hotový, spotřebič vypněte tak, že volič funkcí otočíte do nulové polohy.

Změna a přerušení

Pomocí tlačítka  nebo  můžete dobu trvání kdykoli změnit. Po několika sekundách je změna převzata.

Pro zrušení nastavte dobu trvání pomocí tlačítka  na nulu. Spotřebič hřeje dále i bez nastavené doby trvání.

Nastavení konce



Čas doby trvání můžete posunout. Můžete např. ráno vložit pokrm do trouby a nastavit, aby byl hotový v poledne.

Upozornění

- Dbejte na to, aby pokrm nebyl v troubě příliš dlouho a nezkazil se.
- Konec nenastavujte, pokud již byl provoz zahájen. Výsledek vaření by již neodpovídal.

Konec doby trvání lze posunout maximálně o 23 hodin a 59 minut.

Příklad na obrázku: Je 10:30, nastavená doba trvání je 45 minut a pokrm má být hotový ve 12:30.

1. Nastavte druh ohřevu a teplotu nebo stupeň.
2. Dvakrát se dotkněte tlačítka  a pomocí tlačítka  nebo  nastavte dobu trvání.

3. Znovu se jednou dotkněte tlačítka .
Na displeji je označen čas konce doby trvání →.

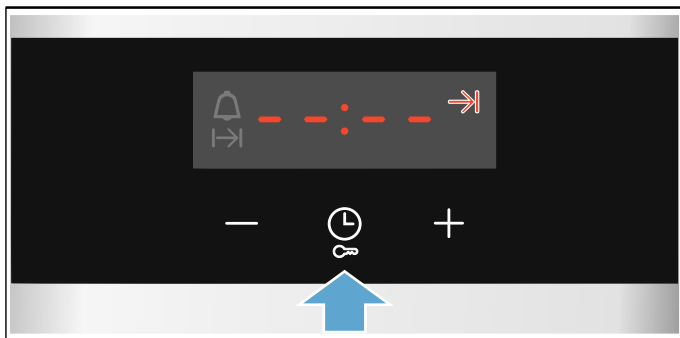

4. Pomocí tlačítek **+** nebo **-** posuňte konec doby trvání na později.

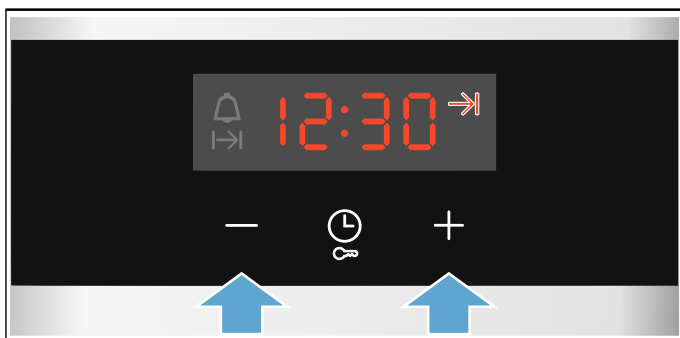

Po pár sekundách spotřebič převezme nastavení. Na displeji je uveden čas konce. Jakmile se spotřebič spustí, doba trvání se odpočítává.

Uplynula doba trvání

Zazní akustický signál. Spotřebič přestane hřát. Na displeji je zobrazená doba trvání nula.

Jakmile je signál ukončen, můžete znovu nastavit dobu trvání pomocí tlačítka **+**.

Jakmile je pokrm hotový, spotřebič vypněte tak, že volič funkcí otočíte do nulové polohy.

Změna a přerušení

Pomocí tlačítka **-** nebo **+** můžete změnit čas konce. Po několika sekundách je změna převzata. Pokud se doba trvání již odpočítává, čas konce již nelze změnit. Výsledek vaření by již neodpovídal.



Pro zrušení nastavte čas konce pomocí tlačítka **-** na aktuální čas plus dobu trvání. Spotřebič se začne zahřívat a doba trvání se odpočítává.

Nastavení budíku

Budík můžete použít při zapnutém nebo vypnutém spotřebiči. Nesmí však být nastavena doba trvání nebo čas konce.

Maximálně lze nastavit 23 hodin a 59 minut. Do 10 minut lze čas budíku nastavit ve 30ti sekundových krocích. Poté se časové kroky zvětšují podle toho, čím vyšší je hodnota.

Podle toho, kterého tlačítka se nejprve dotknete, začne čas budíku u jiné navrhované hodnoty: 5 minut u tlačítka **-** a 10 minut u tlačítka **+**.

1. Dotýkejte se tlačítka , dokud nebude označen symbol budíku .
2. Pomocí tlačítek **-** nebo **+** nastavte čas budíku. Po několika sekundách se spustí čas budíku.

Tip: Vztahuje-li se nastavený čas budíku na provoz spotřebiče, použijte dobu trvání. Spotřebič se tak automaticky vypne.

Doba budíku uplynula

Zazní akustický signál. Na displeji je uvedená doba budíku na nulu.

Libovolným tlačítkem budík vypnete.

Změna a přerušení

Pomocí tlačítka **-** nebo **+** můžete kdykoli změnit čas budíku. Po několika sekundách je změna převzata.

Pro zrušení nastavte dobu budíku pomocí tlačítka **-** na nulu. Budík je vypnutý.

Nastavení času

Po připojení nebo výpadku proudu bliká na displeji čas. Nastavte čas.

Volič funkcí musí být nastavený na nulu.

1. Tlačítkem **-** nebo **+** nastavte čas. Čas přestane blikat.
2. Potvrďte tlačítkem . Nastavený čas se uloží.

Změna času

V případě potřeby můžete čas opět změnit, např. z letního na zimní.

Když je spotřebič vypnutý, dotýkejte se tlačítka , dokud nebude čas blikat a pomocí tlačítka **-** nebo **+** čas změňte.

Dětská pojistka

Aby děti nemohly spotřebič omylem zapnout nebo změnit nastavení, je vybavený dětskou pojistkou.

Upozornění

- Na případně připojenou varnou desku nemá dětská pojistka pečící trouby vliv.
- Po výpadku proudu není dětská pojistka aktivní.

Aktivace a deaktivace

Pro aktivaci dětské pojistky musí být volič funkcí nastavený na nulu.

Stiskněte tlačítko  cca na 4 sekundy.

Na displeji se zobrazí **SAFE**. Dětská pojistka je aktivovaná.

Upozornění: Pokud je nastaven čas budíku , běží dále. Dokud je aktivní dětská pojistka, čas budíku nelze změnit.

Pro deaktivaci opět stiskněte tlačítko  na cca 4 sekundy, dokud **SAFE** na displeji nezhasne.

Čištění

V případě pečlivé údržby a čištění zůstane spotřebič dlouho pěkný a funkční. Vysvětlíme Vám, jak správně udržovat a čistit spotřebič.

Vhodné čisticí prostředky

Aby různé povrchy nebyly poškozeny nevhodnými čisticími prostředky, dodržujte údaje v tabulce. V závislosti na typu spotřebiče nemusí mít váš spotřebič všechny povrchy.

Pozor!

Nebezpečí poškození povrchu:

Nepoužívejte

- ostré nebo abrazivní čisticí prostředky,
- čisticí prostředky s vysokým obsahem alkoholu,
- tvrdé drátěnky nebo houbičky,
- vysokotlaké nebo parní čističe,
- speciální prostředky pro čištění za tepla.

Nové houbové utěrky před použitím důkladně propláchněte.

Tip: Mimořádně vhodné čisticí a ošetrovací prostředky lze zakoupit u zákaznického servisu. Řiďte se pokyny výrobce.

Varování – Nebezpečí popálení!

Přístroj se silně zahřívá. Nikdy se nedotýkejte horkých ploch nebo topných článků ve vnitřním prostoru. Nechte přístroj pokaždé vychladnout. Zabraňte dětem v přístupu k přístroji.

Oblast	Čištění
Vnější plochy spotřebiče	
Čelo z ušlechtilé oceli	Horký mycí roztok: Vyčistěte hadříkem a poté osušte měkkým hadrem. Ihned odstraňte vápenaté, tukové, škrobové skvrny a skvrny od bílku. Pod takovými skvrnami se může vytvořit koroze. U zákaznického servisu nebo ve specializované prodejně lze zakoupit speciální ošetrovací prostředky na ušlechtilou ocel vhodné na teplé povrchy. Ošetrovací prostředek naneste ve slabé vrstvě měkkým hadrem.
Plast	Horký mycí roztok: Vyčistěte hadříkem a poté osušte měkkým hadrem. Nepoužívejte čisticí prostředek na sklo nebo škrabku na sklo.
Lakované plochy	Horký mycí roztok: Vyčistěte hadříkem a poté osušte měkkým hadrem.
Ovládací panel	Horký mycí roztok: Vyčistěte hadříkem a poté osušte měkkým hadrem. Nepoužívejte čisticí prostředek na sklo nebo škrabku na sklo.

Skleněné tabule	Horký mycí roztok: Vyčistěte hadříkem a poté osušte měkkým hadrem. Nepoužívejte škrabku na sklo ani drátěnky z ušlechtilé oceli.
Madlo dvířek	Horký mycí roztok: Vyčistěte hadříkem a poté osušte měkkým hadrem. Když se na madlo dvířek dostane prostředek na odstraňování vodního kamene, okamžitě ho otřete. Tyto skvrny jinak už nepůjdou odstranit.

Vnitřek spotřebiče

Smaltované plochy	Horký mycí roztok nebo voda s octem: Vyčistěte hadříkem a poté osušte měkkým hadrem. Přípečené zbytky pokrmů namočte vlhkým hadrem a mycím roztokem. Při silném znečištění použijte nerezovou drátěnku nebo čisticí prostředek na pečicí trouby. Pozor! Nikdy nepoužívejte čisticí prostředek na pečicí trouby v horké troubě. Mohlo by dojít k poškození smaltu. Před přištím rozehrátím odstraňte z trouby a z dvířek veškeré zbytky. Pečicí troubu nechte po čištění otevřenou vyschnout. Upozornění: Vlivem zbytků potravin může vzniknout bílý povlak. Je nezávadný a nemá vliv na funkci. V případě potřeby ho odstraňte kyselinou citronovou.
Skleněný kryt osvětlení varného prostoru	Horký mycí roztok: Vyčistěte hadříkem a poté osušte měkkým hadrem. Při silném znečištění použijte čisticí prostředek na pečicí trouby.
Těsnění dvířek Nesundávejte těsnění!	Horký mycí roztok: Vyčistěte hadrem. Nedrhňte.
Kryt dvířek	z ušlechtilé oceli: Použijte čisticí prostředek na ušlechtilou ocel. Dodržujte pokyny výrobce. Nepoužívejte ošetrovací prostředky na ušlechtilou ocel. z plastu: Vyčistěte horkým mycím roztokem a hadrem. Osušte měkkým hadříkem. Nepoužívejte čisticí prostředek na sklo nebo škrabku na sklo. Kryt dvířek před čištěním demontujte.
Rámy	Horký mycí roztok: Namočte a vyčistěte hadříkem nebo kartáčkem.
Výsuvný systém	Horký mycí roztok: Vyčistěte hadříkem nebo kartáčkem. Neodstraňujte mazací tuk z výsuvných lišt, pokud možno je čistěte v zasunutém stavu. Nemyjte v myčce nádobí.
Příslušenství	Horký mycí roztok: Namočte a vyčistěte hadříkem nebo kartáčkem. Při silném znečištění použijte drátěnku z ušlechtilé oceli.

Upozornění

- Nepatrné rozdíly barev na přední části spotřebiče jsou způsobeny různými materiály, jako je sklo, plast nebo kov.
- Stíny na prosklených dvířkách, které působí jako šmouhy, jsou světelné odrazy osvětlení pečicí trouby.
- Smalt se vypaluje při velmi vysokých teplotách. Tím mohou vzniknout nepatrné barevné rozdíly. To je normální a na funkci to nemá žádný vliv. Hrany tenkých plechů se nedají úplně smaltovat. Proto mohou být drsné. Antikoroziní ochrana tím není ovlivněna.

Udržování spotřebiče v čistotě

Aby se nevytvořily úporně ulpívající nečistoty, udržujte spotřebič vždy čistý a nečistoty ihned odstraňujte.

⚠ Varování – Nebezpečí požáru!

Volné zbytky pokrmů, tuk a šťáva z pečení se mohou vznítit. Před spuštěním provozu odstraňte z pečicího prostoru, z topných prvků a příslušenství hrubé nečistoty.

Tipy

- Pečicí prostor čistěte po každém použití. Nečistoty se nepřipečou.
- Vždy ihned odstraňte vápenaté, tukové, škrobové skvrny a skvrny od bílku.
- Na pečení velmi šťavnatých koláčů používejte univerzální vysoký plech.
- Používejte vhodnou nádobu na pečení, např. pekáč.

Rámy

V případě pečlivé údržby a čištění zůstane spotřebič dlouho pěkný a funkční. Zde je popsáno, jak můžete vyjmout a vyčistit rámy.

Vysazení a zavěšení rámu

Varování – Nebezpečí popálení!

Rámy se silně zahřívají. Nikdy se nedotýkejte horkých rámu. Vždy nechte spotřebič vychladnout. Děti se musí zdržovat v dostatečné vzdálenosti od spotřebiče.

Vyjmutí rámu

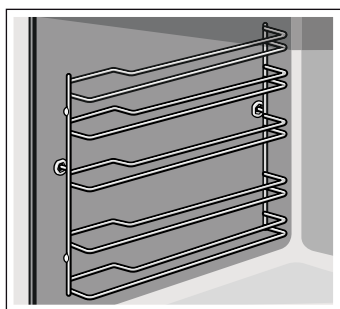

1. Rám vepředu trochu nazdvihněte **a** a vyhákněte **b** (obrázek **1**).
2. Poté celý rám vytáhněte dopředu a vyjměte ho (obrázek **2**).

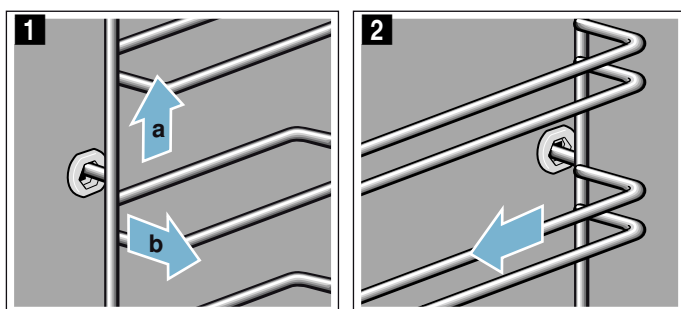

Rámy vyčistěte mycím prostředkem a houbičkou. Na úporné nečistoty použijte kartáček.

Zavěšení rámu

Je třeba rozlišovat pravý a levý rám. U obou rámu dbejte na to, aby byly prohnuté tyče vepředu.

1. Rám zasuňte nejprve doprostřed do zadního otvoru **a** tak, aby rám doléhal k zadní stěně pečicího prostoru, a zatlačte ho dozadu **b** (obrázek **1**).
2. Poté ho zasuňte do předního otvoru **c** tak, aby rám i zde doléhal ke stěně pečicího prostoru, a zatlačte ho dolů **d** (obrázek **2**).

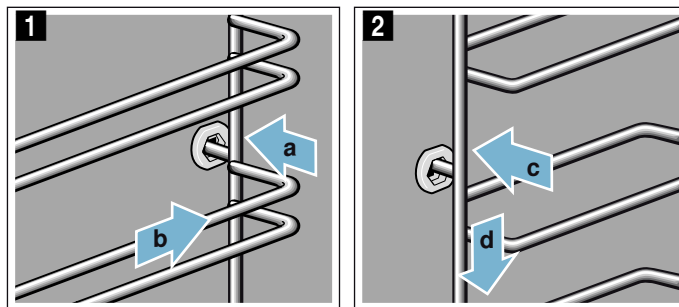

Dvířka spotřebiče

V případě pečlivé údržby a čištění zůstane spotřebič dlouho pěkný a funkční. Zde je popsáno, jak můžete vyčistit dvířka spotřebiče.

Demontáž a montáž skleněných tabulí

Kvůli lepšímu čištění můžete skleněné tabule ve dvířkách pečicí trouby demontovat.

Zajištění dvířek spotřebiče

1. Zcela otevřete dvířka spotřebiče.
2. Odklopte obě zajišťovací páčky vlevo a vpravo (obrázek 1).
3. Úplně zavřete dvířka spotřebiče 2.

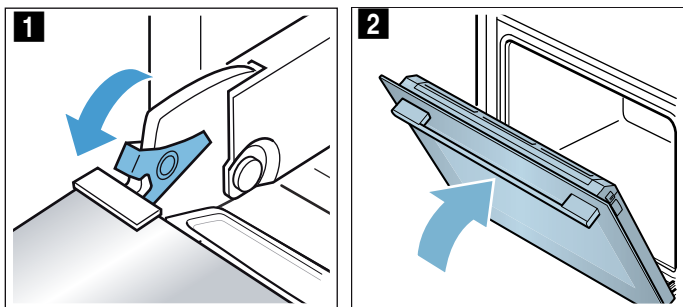

Demontáž skla dvířek

1. Zatlačte na kryt na levé a pravé straně (obrázek 1).
2. Sejměte kryt (obrázek 2).

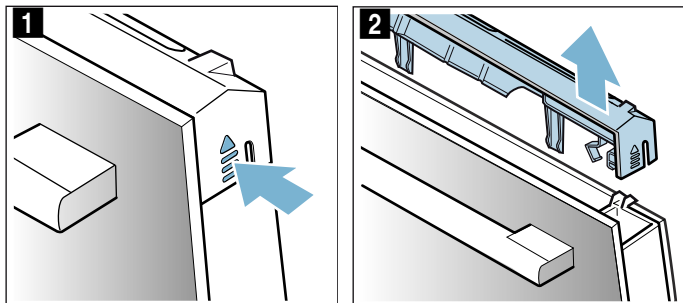

3. Vytáhněte sklo dvířek (obrázek 3) a opatrně ho položte na rovnou plochu.
4. V případě potřeby můžete za účelem čištění vyjmout kondenzační lištu. K tomu zcela odklopte dvířka spotřebiče (obrázek 4).

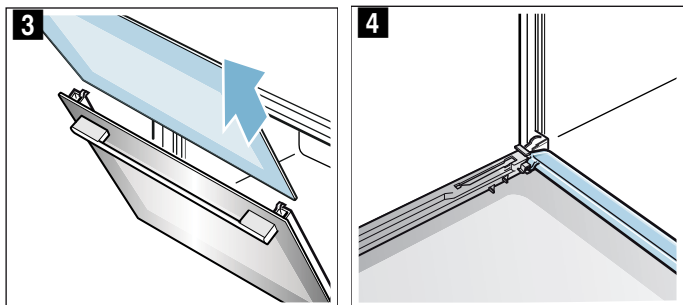

5. Kondenzační lištu zaklapněte nahoru a vyjměte (obrázek 5).

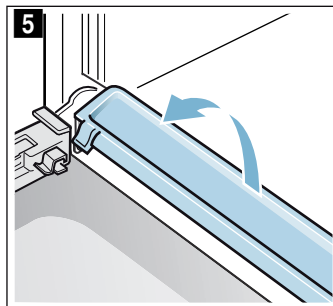

Vyčistěte sklo dvířek čisticím prostředkem na sklo a měkkým hadříkem. Kondenzační lištu utřete hadříkem a horkým mýdlovým roztokem.

Varování

Nebezpečí úrazu!

- Poškrábané sklo dvířek spotřebiče může prasknout. Nepoužívejte škrabku na sklo ani ostré nebo abrazivní čisticí prostředky.
- Závěsy dvířek spotřebiče se během otevírání a zavírání dvířek pohybují a mohou vás sevřít. Nesahejte do prostoru závěsů.

Vestavění skla dvířek

1. Dvířka spotřebiče zcela otevřete a znovu nasadíte kondenzační lištu. Zastrčte lištu kolmo a otočte dolů (obrázek 1).

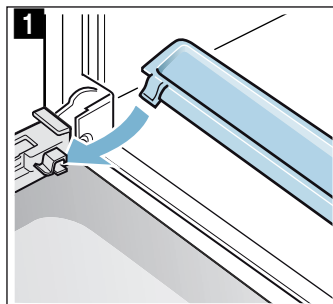

2. Úplně zavřete dvířka spotřebiče.
3. Zasuňte sklo dvířek a dbejte na to, aby bylo sklo dvířek dole správně v držáku (obrázek 2).

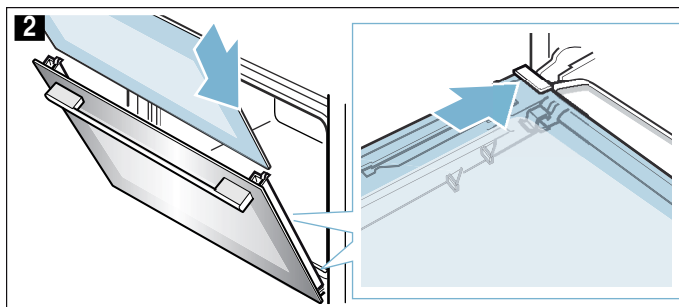

4. Sklo dvířek nahoře přitlačte (obrázek 3).

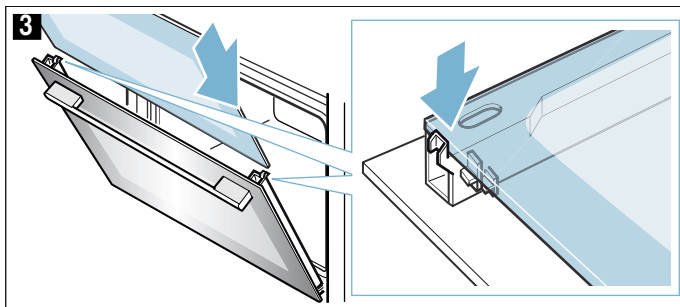

5. Nasadte kryt a přitlačte ho, až slyšitelně zaskočí (obrázek 4).

6. Znovu zcela otevřete dvířka spotřebiče.

7. Zaklopte obě zajišťovací páčky vlevo a vpravo (obrázek 5).

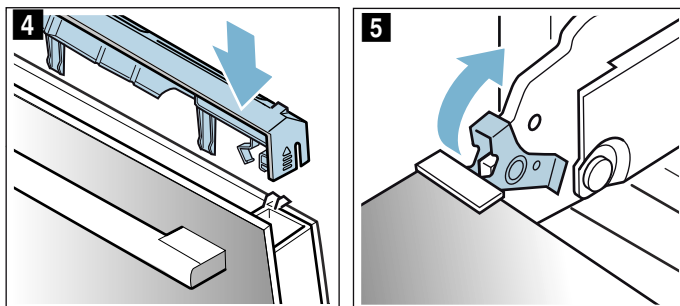

8. Zavřete dvířka spotřebiče.

Pozor!

Pečicí prostor používejte znovu teprve tehdy, když je sklo dvířek řádně namontované.

Co dělat v případě poruchy?

Jestliže se vyskytne porucha, často se jedná jen o maličkost. Než kontaktujete servis, pokuste se sami odstranit závadu pomocí této tabulky.

Samostatné odstranění závad

Technické závady na spotřebiči můžete často lehce odstranit sami.

Pokud se pokrm optimálně nepodaří, najdete na konci návodu k použití mnoho tipů a pokynů k nápravě. → "Otestovali jsme pro vás v našem kuchyňském studiu" na straně 22

Závada	Možná příčina	Odstranění/pokyny
Spotřebič nefunguje.	Vadná pojistka.	Zkontrolujte pojistku v pojistkové skříňce.
	Výpadek elektrického proudu	Zkontrolujte, zda funguje kuchyňské světlo nebo jiné kuchyňské spotřebiče.
Na displeji bliká čas.	Výpadek elektrického proudu.	Znovu nastavte čas.
Spotřebič nelze nastavit. Na displeji svítí symbol klíče nebo SAFE .	Dětská pojistka je aktivovaná.	Deaktivujte dětskou pojistku stisknutím tlačítka se symbolem klíče po dobu cca 4 sekund.

⚠ Varování – Nebezpečí poranění!

Neodborné opravy jsou nebezpečné. Nikdy se nepokoušejte spotřebič opravit sami. Opravy smí provádět pouze námi vyškolený servisní technik. Pokud má spotřebič závadu, kontaktujte zákaznický servis.

⚠ Varování – Nebezpečí úrazu elektrickým proudem!

Neodborné opravy jsou nebezpečné. Opravy spotřebiče a výměnu poškozených přívodních vedení smí provádět výhradně technik zákaznického servisu vyškolený naší společností. Pokud je spotřebič vadný, vytáhněte síťovou zástrčku ze zásuvky nebo vypněte pojistku v pojistkové skříňce. Zavolejte servis.

Chybová hlášení na displeji

Pokud se na displeji objeví chybové hlášení se symbolem „E“, např. **E05-32**, dotkněte se tlačítka ☹. Chybové hlášení bude vymazáno. V tomto případě znovu nastavte čas.

Pokud šlo o jedinou poruchu, můžete spotřebič nadále používat jako obvykle. Pokud se chybové hlášení objeví znovu, kontaktujte servis a uveďte přitom přesnou podobu chybového hlášení a číslo produktu. → "Zákaznický servis" na straně 21

Výměna žárovky na horní stěně pečicí trouby

Když žárovka v troubě přestane svítit, je nutné ji vyměnit. Tepelně odolné halogenové žárovky 230 V, 25 W obdržíte u zákaznického servisu nebo ve specializovaných prodejnách.

Halogenovou žárovku uchopte pomocí suchého hadru. Prodlouží se tak doba životnosti žárovky. Používejte pouze tyto žárovky.

⚠ Varování – Nebezpečí úrazu elektrickým proudem!

Při výměně žárovky ve varném prostoru jsou kontakty objímky žárovky pod proudem. Před výměnou vytáhněte síťovou zástrčku ze zásuvky nebo vypněte pojistku v pojistkové skříňce.

⚠ Varování – Nebezpečí popálení!

Přístroj se silně zahřívá. Nikdy se nedotýkejte horkých ploch nebo topných článků ve vnitřním prostoru. Nechte přístroj pokaždé vychladnout. Zabraňte dětem v přístupu k přístroji.

1. Abyste zabránili poškození, položte do studené trouby utěrku.
2. Vyšroubujte skleněný kryt směrem doleva (obrázek **1**).
3. Vytáhněte žárovku – nešroubujte (obrázek **2**). Nasadte novou žárovku, dbejte přitom na polohu kolíků. Žárovku pevně zatlačte.

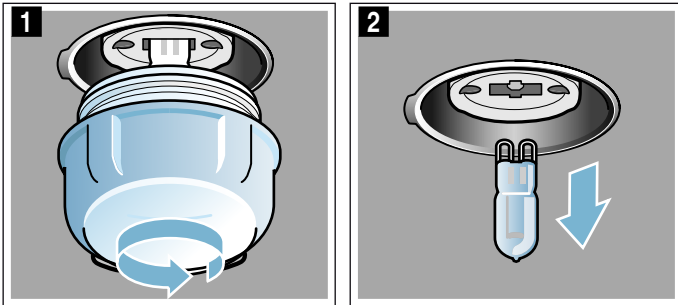

4. Znovu našroubujte skleněný kryt. Podle typu spotřebiče je skleněný kryt vybaven těsnicím kroužkem. Těsnicí kroužek před našroubováním znova nasadte.
5. Vyměňte utěrku a zapněte pojistku.

Zákaznický servis

Potřebuje-li váš spotřebič opravu, obraťte se na náš servis. Vždy najdeme vhodné řešení, aby nedocházelo ke zbytečným výjezdům servisních techniků.

Číslo E-Nr. a číslo FD

Při telefonátu uveďte úplné číslo spotřebiče (E-Nr.) a výrobní číslo (FD-Nr.), abychom vám mohli poskytnout kvalifikovanou pomoc. Typový štítek s příslušnými čísly najdete po otevření dvířek spotřebiče.

U některých spotřebičů, které jsou vybavené parou, najdete typový štítek za ovládacím panelem.

E-Nr: _____			FD: _____			Z-Nr: _____		
Type:	_____	_____	_____	_____	_____	_____	_____	_____

Abyste je v případě potřeby nemuseli dlouho hledat, můžete si údaje svého spotřebiče a telefonní číslo servisu poznamenat zde.

Č. výrobku (E-Nr.)	Výr. č. (FD-Nr.)
Zákaznický servis 	

Mějte na paměti, že návštěva technika zákaznického servisu není v případě chybné obsluhy bezplatná ani během záruční doby.

Kontaktní údaje všech zemí najdete v přiloženém seznamu zákaznických servisů.

Objednávka opravy a poradenství při poruchách CZ 251.095.546

Důvěřujte kompetentnosti výrobce. Tím si zajistíte, že oprava bude provedena vyškolenými servisními techniky, kteří mají k dispozici originální náhradní díly pro váš spotřebič.

Otestovali jsme pro vás v našem kuchyňském studiu

Zde naleznete výběr pokrmů a pro ně vhodná nastavení. Ukážeme vám, který druh ohřevu a jaká teplota jsou nejvhodnější pro váš pokrm. Dozvíte se, které příslušenství máte použít a do jaké výšky je třeba ho zasunout. Dostanete od nás tipy k nádobám a přípravě pokrmů.

Upozornění: Při pečení potravin může v troubě vznikat vodní pára.

Váš spotřebič je velmi energeticky úsporný a při provozu se ven dostane jen velmi málo tepla. Na základě vysokých rozdílů mezi teplotou uvnitř spotřebiče a vnějšími částmi spotřebiče se může na dvířkách, ovládacím panelu a předních stranách sousedního nábytku srážet kondenzovaná voda. To je normální jev, který je podmíněn fyzikálně. Tvorbu kondenzátoru lze snížit předehřátím nebo opatrným otevřením dvířek.

Všeobecné pokyny

Doporučené hodnoty nastavení

V tabulce najdete optimální druh ohřevu pro různé pokrmy. Teplota a doba pečení závisí na množství a receptu. Proto jsou zde uvedena rozpětí nastavení. Nejdříve vyzkoušejte nižší hodnoty. Při nižší teplotě dosáhnete rovnoměrnějšího zhnědnutí. V případě potřeby příště nastavte vyšší hodnotu.

Upozornění: Doba pečení nelze zkrátit vyšší teplotou. Pokrmy by byly hotové jen zvenku, ale uvnitř by byly nedopečené.

Hodnoty nastavení platí pro vložení pokrmu do studené trouby. Ušetříte tak až 20 procent energie. Při předehřátí se uvedené doby pečení zkrátí o několik minut.

U některých pokrmů je předehřátí nutné, v tom případě je to uvedeno v tabulce. Pokrm a příslušenství vložte do trouby až po předehřátí.

Pokud chcete péct podle vlastního receptu, řiďte se podle podobných pokrmů v tabulce. Další informace najdete v části Tipy za tabulkami s nastavením.

Příslušenství, které nepoužíváte, vyndejte z trouby. Dosáhnete tak optimálního výsledku pečení a ušetříte až 20 procent energie.

Druh ohřevu mírný horký vzduch

Mírný horký vzduch je inteligentní druh ohřevu pro šetrnou přípravu masa, ryb a pečiva. Spotřebič optimálně reguluje přívod energie do pečicího prostoru. Pokrm se peče v jednotlivých fázích pomocí zbytkového tepla. Zůstane tak šťavnatější a méně zhnědne. V závislosti na přípravě a potravinách lze ušetřit energii. Tento efekt zanikne, když během pečení předčasně otevřete dvířka spotřebiče nebo při předehřátí.

Používejte pouze originální příslušenství pro váš spotřebič. Je optimálně uzpůsobené pro pečicí prostor a druhy ohřevu. Příslušenství, které nepoužíváte, z pečicího prostoru vyjměte.

Pokrmy vkládejte do studené, prázdné trouby. Zvolte teplotu od 120 °C do 230 °C. Během pečení nechte dvířka spotřebiče zavřená. Pečte jen na jedné úrovni.

Druh ohřevu mírný horký vzduch se používá pro zjištění spotřeby elektrické energie v cirkulačním režimu a energetické třídy.

Pečení na jedné úrovni

Pro pečení na jedné úrovni používejte následující výšky zasunutí:

- vysoké pečivo, resp. forma na roštu: výška 2
- nízké pečivo, resp. na plechu na pečení: výška 3

Pečení na více úrovních

Používejte horký vzduch. Současně vložené pečivo na plechách nebo ve formách nemusí být hotové ve stejnou dobu.

Pečení na dvou úrovních:

- univerzální vysoký plech: výška 3
plech na pečení: výška 1
- formy na roštu
první rošt: výška 3
druhý rošt: výška 1

Pečení na třech úrovních:

- plech na pečení: výška 5
univerzální vysoký plech: výška 3
plech na pečení: výška 1

Pokud připravujete pokrmy současně, můžete ušetřit až 45 procent energie. Postavte formy do trouby vedle sebe nebo úhlopříčně nad sebe.

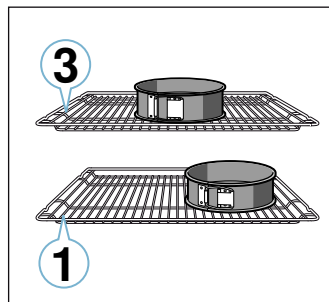

Příslušenství

Používejte pouze originální příslušenství pro váš spotřebič. Je optimálně uzpůsobené pro pečicí prostor a druhy provozu.

Dbejte na to, abyste vždy použili správné příslušenství a abyste ho do trouby zasunuli správně.

→ "Příslušenství" na straně 10

Papír na pečení

Používejte pouze papír na pečení, který je vhodný pro zvolenou teplotu. Vždy ustříhnete správnou velikost papíru na pečení.

Koláče a pečivo

Váš spotřebič je vybavený čtyřmi druhy ohřevu pro pečení koláčů a drobného pečiva. V tabulkách s nastavením najdete optimální nastavení pro velké množství pokrmů.

Řiďte se také pokyny v části týkající se kynutí těsta.

Formy na pečení

Pro dosažení optimálního výsledku pečení doporučujeme tmavé kovové formy na pečení.

Při použití bílých plechových forem, keramických forem a skleněných forem se prodlužuje doba pečení a pečivo nezžehne rovnoměrně.

Pokud chcete používat silikonové formy, řiďte se údaji a recepty výrobce. Silikonové formy jsou často menší než normální formy. Údaje množství a recepty se mohou lišit.

Koláče ve formě

Pokrm	Příslušenství/nádoba	Výška zasunutí	Druh ohřevu	Teplota ve °C	Doba trvání v min
Třený koláč, jednoduchý	věncová/truhlíková forma	2		140-150	75-90
Třený koláč, jednoduchý, 2 úrovně	věncová/truhlíková forma	3+1		140-150	70-85
Třený koláč, jemný	věncová/truhlíková forma	2		150-170	60-80
Dortový korpus z třeňého těsta	dortová forma	3		160-180	20-30
Ovocný nebo tvarohový dort s korpusem z křehkého těsta	rozevírací forma Ø 26 cm	2		170-190	55-80
Koláč	koláčová forma	1		200-240	25-50
Kynutý koláč	rozevírací forma Ø 28 cm	2		150-160	25-35
Bábovka	bábovková forma	2		150-170	50-70
Piškotový dort, 3 vejce	rozevírací forma Ø 26 cm	2		160-170	30-35
Piškotový dort, 6 vajec	rozevírací forma Ø 28 cm	2		150-160*	30-40

* Předehřát.

Koláče na plechu

Pokrm	Příslušenství/nádoba	Výška zasunutí	Druh ohřevu	Teplota ve °C	Doba trvání v min
Třený koláč s horní vrstvou	plech na pečení	3		160-180	20-45
Třený koláč, 2 úrovně	univerzální vysoký plech + plech na pečení	3+1		140-160	30-55
Křehké těsto se suchou horní vrstvou	plech na pečení	2		170-190	30-45
Křehké těsto se suchou horní vrstvou, 2 úrovně	univerzální vysoký plech + plech na pečení	3+1		160-170	35-45
Koláč z křehkého těsta se šťavnatou horní vrstvou	univerzální vysoký plech	2		160-180	55-95
Kynutý koláč se suchou horní vrstvou	plech na pečení	3		160-180	15-20
Kynutý koláč se suchou horní vrstvou, 2 úrovně	univerzální vysoký plech + plech na pečení	3+1		150-170	20-30
Kynutý koláč se šťavnatou horní vrstvou	univerzální vysoký plech	3		180-200	30-55
Kynutý koláč se šťavnatou horní vrstvou, 2 úrovně	univerzální vysoký plech + plech na pečení	3+1		150-170	40-65

* Předehřát.

Zmrazené potraviny

Nepoužívejte silně namražené zmrazené potraviny. Odstraňte z pokrmu led.

Zmrazené potraviny mohou být předpečené nerovnoměrně. Zhnědnutí po upečení pak bude také nerovnoměrné.

Chléb a housky

Pozor!

Do horké trouby nikdy nelijte vodu a nestavte nádoby s vodou na dno trouby. Střídáním teplot by se mohl poškodit smalt.









Některé pokrmy se povedou nejlépe, když je pečete v několika krocích. Ty jsou uvedené v tabulce.

Hodnoty nastavení pro těsto na chléb platí jak pro těsto na plechu na pečení, tak také pro těsto v truhlíkové formě.

Pokrm	Příslušenství/nádoba	Výška zasunutí	Druh ohřevu	Teplota ve °C	Doba trvání v min
Kynutá vánočka, kynutý věnec	plech na pečení	2		160-170	35-40
Piškotová roláda	plech na pečení	3		180-200*	10-15
Sladký závin	univerzální vysoký plech	2		190-200	45-60
Závin, zmrazený	univerzální vysoký plech	3		200-220*	35-45

* Předehřát.

Drobné pečivo

Pokrm	Příslušenství/nádoba	Výška zasunutí	Druh ohřevu	Teplota ve °C	Doba trvání v min
Muffiny	plech na muffiny	2		170-190	20-40
Muffiny, 2 úrovně	plechy na muffiny	3+1		160-170*	20-45
Drobné kynuté pečivo	plech na pečení	3		150-170	20-30
Drobné kynuté pečivo, 2 úrovně	univerzální vysoký plech + plech na pečení	3+1		150-170	25-40
Pečivo z listového těsta	plech na pečení	3		170-190*	20-35
Pečivo z listového těsta 2 úrovně	univerzální vysoký plech + plech na pečení	3+1		170-190*	25-45
Pečivo z listového těsta 3 úrovně	plechy na pečení + univerzální vysoký plech	5+3+1		170-190*	25-45
Pečivo z odpalovaného těsta	plech na pečení	3		190-210	35-50
Pečivo z odpalovaného těsta, 2 úrovně	univerzální vysoký plech + plech na pečení	3+1		190-210	35-45

* Předehřát.

** 5 min předehřát, nepoužívejte funkci rychloohřevu.









Cukroví

Pokrm	Příslušenství/nádoba	Výška zasunutí	Druh ohřevu	Teplota ve °C	Doba trvání v min
Stříkané pečivo	plech na pečení	3		140-150**	25-40
Stříkané pečivo, 2 úrovně	univerzální vysoký plech + plech na pečení	3+1		140-150**	25-35
Stříkané pečivo, 3 úrovně	plechy na pečení + univerzální vysoký plech	5+3+1		130-140**	40-55
Cukroví	plech na pečení	3		140-160	15-25
Cukroví, 2 úrovně	univerzální vysoký plech + plech na pečení	3+1		140-160	15-25
Cukroví, 3 úrovně	plechy na pečení + univerzální vysoký plech	5+3+1		140-160	15-25
Sněhové cukroví, bezé	plech na pečení	3		80-90*	120-150
Bezé, 2 úrovně	univerzální vysoký plech + plech na pečení	3+1		90-100*	100-150
Makrónky	plech na pečení	3		90-110	20-30
Makrónky, 2 úrovně	univerzální vysoký plech + plech na pečení	3+1		90-110	20-35
Makrónky, 3 úrovně	plechy na pečení + univerzální vysoký plech	5+3+1		90-110	30-40

* Předehřát.















** 5 min předehřát, nepoužívejte funkci rychloohřevu.

Chléb a housky

Pokrm	Příslušenství/nádoba	Výška zasunutí	Druh ohřevu	Krok	Teplota ve °C	Doba trvání v min
Chléb, 750 g (v truhlíkové formě a volně položený)	univerzální vysoký plech nebo truhlíková forma	2		-	180-200	60-70
Chléb, 1 000 g (v truhlíkové formě a volně položený)	univerzální vysoký plech nebo truhlíková forma	2		-	200-220	35-50
Chléb, 1 500 g (v truhlíkové formě a volně položený)	univerzální vysoký plech nebo truhlíková forma	2		-	180-200	60-70
Chlebová placka	univerzální vysoký plech	3		-	240-250	20-25
Housky, sladké, čerstvé	plech na pečení	3		-	150-160*	25-35
Housky, sladké, čerstvé, 2 úrovně	univerzální vysoký plech + plech na pečení	3+1		-	150-170*	15-25
Housky, čerstvé	plech na pečení	3		-	180-200	20-30
Zapečené toasty, 4 ks	rošt	3		-	200-220	15-20
Zapečené toasty, 12 ks	rošt	3		-	220-240	15-25

* Předehřát.

Pizza, quiche a pikantní koláče

Pokrm	Příslušenství / Nádobí	Úroveň vkládání	Druh ohřevu	Teplota ve °C	Doba úpravy v min.
Pizza, čerstvá	Pečicí plech	2		200-220	25-35
Pizza, čerstvá, 2 úrovně	Univerzální plech + pečicí plech	3+1		190-210	30-40
Pizza, čerstvá, tenké těsto	Plech na pizzu	2		250-270*	15-20
Pizza, chlazená	Rošt	3		170-190	15-20
Pizza, zmrazená, tenké těsto 1 ks	Rošt	3		190-210	20-25
Pizza, zmrazená, tenké těsto 2 ks	Univerzální plech + rošt	3+1		190-210	20-25
Pizza, zmrazená, silné těsto 1 ks	Rošt	3		180-200	25-30
Pizza, zmrazená, silné těsto 2 ks	Univerzální plech + rošt	3+1		190-210	25-30
Minipizzy	Univerzální plech	3		180-200	15-20
Pikantní koláče ve formě	Dortová forma Ø 28 cm	2		170-190	65-80
Quiche	Koláčová forma, černý plech	1		210-230	30-40
Pirohy	Forma na nákyp	2		170-190	65-75
Empanada (slané pirohy)	Univerzální plech	3		180-190	30-40
Turecký Börek (Burek)	Univerzální plech	1		180-200	40-50

* předehřejte

Tipy pro pečení pečiva

Chcete zjistit, zda je pečivo propečené.	Píchněte špejlí do pečiva v místě, kde je nejvyšší. Pokud se na ni těsto nepřilepí, je pečivo hotové.
Pečivo „spadne“.	Příště použijte méně tekutiny. Nebo nastavte o 10 °C nižší teplotu a prodlužte dobu pečení. Dodržujte uvedené přísady a pokyny pro přípravu uvedené v receptu.
Pečivo vyběhlo uprostřed hodně do výšky a na okrajích je nižší.	Vymažte jen dno rozevírací formy. Po upečení pečivo opatrně uvolněte nožem.
Šáva z ovoce přetéká.	Příště použijte univerzální vysoký plech.
Drobné pečivo se při pečení lepí k sobě.	Kousky pečiva by od sebe měly být vzdálené cca 2 cm. Mají tak dostatek místa, aby mohly hezky zvětšit svůj objem a opéci se ze všech stran.
Pečivo je příliš suché.	Nastavte o 10 °C vyšší teplotu a zkraťte dobu pečení.
Pečivo je celkově příliš světlé.	Pokud jste zvolili správnou výšku zasunutí a správné příslušenství, v případě potřeby zvyšte teplotu nebo prodlužte dobu pečení.

Pečivo je nahoře příliš světlé, ale zespoda příliš tmavé.	Příště ho zasuňte o jednu úroveň výš.
Pečivo je nahoře příliš tmavé, ale zespoda příliš světlé.	Příště ho zasuňte o jednu úroveň níže. Zvolte nižší teplotu a prodlužte dobu pečení.
Pečivo ve formě nebo v truhlíkové formě je vzadu příliš tmavé.	Formu na pečení nastavte až k zadní stěně, nýbrž doprostřed příslušenství.
Pečivo je celkově příliš tmavé.	Příště zvolte nižší teplotu a prodlužte dobu pečení.
Pečivo hnědne nerovnoměrně.	Zvolte o něco nižší teplotu. I přečnívající papír na pečení může mít vliv na cirkulaci vzduchu. Vždy ustríhnete správnou velikost papíru na pečení. Dbejte na to, aby forma na pečení nestála přímo před otvory v zadní stěně trouby. Při pečení drobného pečiva by jednotlivé kousky měly mít stejnou velikost a tloušťku.
Pekli jste na více úrovních. Pečivo na horním plechu je tmavší než na spodním.	Při pečení na více úrovních používejte vždy horký vzduch. Současně vložené pečivo na plechách nebo ve formách nemusí být hotové ve stejnou dobu.
Pečivo vypadá dobře, ale uvnitř je nedopečené.	Pečte o něco déle na nižší teplotu a v případě potřeby přidejte méně tekutiny. U pečiva se šfavnatou horní vrstvou nejprve předpečte korpus. Posypte ho mandlemi nebo strouhankou a pak přidejte horní vrstvu.
Pečivo nelze vyklopit.	Nechte pečivo po upečení ještě 5 až 10 minut vychladnout. Pokud ho ani poté nelze vyklopit, opatrně ho na okraji uvolněte nožem. Znovu formu obraťte a několikrát na ni položte studený mokrý hadr. Příště formu vymažte tukem a vysypejte strouhankou.

Nákypy a zapékané pokrmy

Váš spotřebič je vybavený četnými druhy ohřevu pro pečení nákypu. V tabulkách s nastavením najdete optimální nastavení pro velké množství pokrmů.

Propečení nákypu závisí na velikosti nádoby a výšce nákypu.

Na nákypy a zapékané pokrmy použijte široké mělké nádoby. V úzkých vysokých nádobách budou pokrmy vyžadovat více času a budou na horní straně tmavší.

Vždy používejte uvedené výšky zasunutí.

Můžete péct na jedné úrovni ve formách nebo s univerzálním vysokým plechem.

- formy na roštu: výška 2
- univerzální vysoký plech: výška 3

Pokud připravujete pokrmy současně, můžete ušetřit až 45 procent energie. Formy postavte do trouby vedle sebe.

Pokrm	Příslušenství/nádoba	Výška zasunutí	Druh ohřevu	Teplota ve °C	Doba trvání v min
Nákyp, slaný, vařené přísady	nákypová forma	2		200-220	30-60
Nákyp, sladký	nákypová forma	2		170-190	40-60
Zapékané brambory, syrové přísady, vysoké 4 cm	nákypová forma	2		150-170	60-80
Zapékané brambory, syrové přísady, vysoké 4 cm, 2 úrovně	nákypová forma	3+1		150-160	65-80

Drůbež, maso a ryby

Váš spotřebič je vybavený různými druhy ohřevu pro pečení drůbeže, masa a ryb. V tabulkách s nastavením najdete optimální nastavení pro některé pokrmy.

Pečení na roštu

Pečení na roštu je obzvláště vhodné pro velkou drůbež nebo více kusů současně.

Zasuňte univerzální vysoký plech s vloženým roštem do uvedené výšky zasunutí. Dbejte na to, aby byl rošt správně posazený na univerzálním vysokém plechu.
→ "Příslušenství" na straně 10

Podle velikosti a druhu pečeně nalijte do univerzálního vysokého plechu až 1/2 l vody. Odkapávající tekutina se zachytí. Z tohoto výpeku můžete připravit omáčku. Navíc vznikne méně kouře a trouba zůstane čistší.

Pečení v nádobě

⚠ Varování – Nebezpečí poranění při prasknutí skla!
Horkou skleněnou nádobu odstavte na suchou podložku. Kdyby byl podklad mokrý nebo studený, nádoba by mohla prasknout.

⚠ Varování – Nebezpečí opaření!
Při odklopení pokličky po pečení může proudit ven velmi horká pára. Nazdvihněte pokličku vzadu, aby horká pára unikala směrem od vašeho těla.

Používejte pouze nádoby, které jsou vhodné pro použití v pečící troubě. Nejvhodnější jsou skleněné nádoby. Zkontrolujte, zda se nádoba vejde do trouby.

Lesklé pekáče z ušlechtilé oceli nebo hliníku odrážejí teplo jako zrcadlo, a jsou proto vhodné jen částečně. Drůbež, maso a ryby se pečou pomaleji a méně

zhnědnou. Použijte vyšší teplotu a/nebo delší dobu pečení.

Řiďte se pokyny výrobce nádoby na pečení.

Nepřiklopená nádoba

Pro pečení drůbeže, masa a ryb používejte nejlépe hlubokou formu na pečení. Postavte formu na rošt. Pokud nemáte vhodnou nádobu, použijte univerzální vysoký plech.

Přiklopená nádoba

Při pečení v přiklopené nádobě zůstane pečicí prostor podstatně čistší. Dbejte na to, aby měla poklička správnou velikost a dobře přiléhala. Nádobu postavte na rošt.

I v přiklopeném pekáči lze drůbež, maso a ryby upéct dokřupava. Použijte pekáč se skleněnou pokličkou a nastavte vyšší teplotu.

Grilování

Během grilování nechte dvířka spotřebiče zavřená. Nikdy negrilujte s otevřenými dvířky spotřebiče.

Grilovaný pokrm položte na rošt. Univerzální vysoký plech navíc zasuňte zkosením k dvířkům spotřebiče nejméně o jednu výšku zasunutí níže. Zachytí se odkapávající tuk.

Grilujte pokud možno stejné kousky s podobnou tloušťkou a hmotností. Tak se opečou rovnoměrně a zůstanou hezky šťavnaté. Grilované kousky položte přímo na rošt.

Grilované kousky obračejte pomocí grilovacích kleští. Pokud maso propíchnete vidličkou, vyteče z něj šťáva a bude suché.

Maso osolte až po grilování. Sůl vytahuje z masa vodu.

Upozornění

- Grilovací topné těleso se stále zapíná a vypíná, to je normální. Jak často k tomu dochází, závisí na nastaveném stupni grilování.
- Při grilování může vznikat kouř.

Pečicí sonda

V závislosti na vybavení spotřebiče můžete mít pečicí sondu. Pečicí sonda umožňuje přesné pečení. Přečtěte si důležité pokyny k použití pečicí sondy v příslušné kapitole. Najdete zde pokyny k zapojení pečicí sondy, možné druhy ohřevu a další informace.

Doporučené hodnoty nastavení

Hodnoty nastavení platí pro vložení drůbeže, masa nebo ryb bez nádivky připravených k pečení s teplotou z lednice do studené trouby.

V tabulce najdete údaje pro drůbež, maso a ryby s navrženou hmotností. Pokud chcete péct drůbež, maso nebo ryby s větší hmotností, v každém případě použijte nižší teplotu. V případě více kusů se při určování doby pečení řiďte podle hmotnosti nejtěžšího kusu. Jednotlivé kusy by měly být přibližně stejně velké.

Čím je drůbež, maso nebo ryba větší, tím nižší teplota a delší doba pečení.

Drůbež, maso a ryby po uplynutí cca 1/2 až 2/3 uvedené doby obraťte.

Drůbež

U kachny nebo husy propíchněte kůži pod křídly. Tak může vytékat tuk.

U kachních prsou nařízněte kůži. Kachní prsa neobračejte.

K drůbeži přidejte do nádoby trochu tekutiny. Dno nádoby by mělo být pokryté do výšky 1–2 cm.

Pokud budete drůbež obračej, pečte ji nejprve prsní stranou, resp. stranou s kůží dolů.

Drůbež bude obzvláště do křupava opečená, pokud ji ke konci pečení potřete máslem, slanou vodou nebo pomerančovou šťávou.

Maso

Libové maso potřete podle chuti tukem nebo ho obložte plátky slaniny.

Při pečení libového masa přidejte trochu tekutiny. Ve skleněné nádobě by mělo být dno pokryté do výšky cca 1/2 cm.

Kůži křížem nařízněte. Pokud budete pečení obračej, pečte ji nejprve kůží dolů.

Když je pečeně hotová, měla by se nechat ještě 10 minut odpočívat ve vypnuté, zavřené troubě. Šťáva se tak lépe rozloží. Případně pečení zabalte do alobalu. Doporučená doba na odpočinutí není započítána v uvedené době pečení.

Pečení a dušení v nádobě je komfortnější. Pečení lze v nádobě snadněji z trouby vyndat a omáčku můžete uvařit přímo v nádobě.

Množství tekutiny závisí na druhu masa a materiálu nádoby a na tom, zda použijete pokličku. Pokud pečete maso ve smaltovaném nebo tmavém kovovém pekáči, je potřeba o něco více tekutiny než ve skleněné nádobě.

Tekutina v nádobě se při pečení vypařuje. V případě potřeby opatrně přilijte tekutinu.

Vzdálenost mezi masem a pokličkou by měla být minimálně 3 cm. Maso může zvětšit svůj objem.

Před dušením maso podle potřeby předem opečte. Aby při dušení vznikla omáčka, přidejte vodu, víno, ocet a podobně. Dno nádoby by mělo být pokryté do výšky 1–2 cm.

Ryby

Celou rybu nemusíte obračej. Celou rybu vložte do trouby v poloze na břicho, hřbetní ploutví nahoru. Aby dobře držela, vložte do otvoru v břicho rozříznutý brambor nebo malou žáruvzdornou nádobku.

Jestli je ryba už upečená, poznáte podle toho, že lze snadno uvolnit hřbetní ploutev.

Pro dušení dejte do nádoby dvě až tři lžice tekutiny a trochu citronové šťávy nebo octa.

Drůbež

Pokrm	Příslušenství / Nádobí	Úroveň vkládání	Druh ohřevu	Teplota ve °C	Doba úpravy v min.
Kuře, 1,3 kg	Otevřená nádoba	2		200-220	60-70
Malé kousky kuřete, po 250 g	Otevřená nádoba	3		220-230	30-35
Kuřecí kousky, nugety, zmrazené	Univerzální plech	3		190-210	20-25
Kachna, 2 kg	Otevřená nádoba	2		180-200	90-110
Kachní prsa, středně propečená, po 300 g	Otevřená nádoba	3		210-230	35-40
				3	3-5
Husa, 3 kg	Otevřená nádoba	2		140	130-140
				160	50-60
Husí stehna, po 350 g	Uzavřená nádoba	2		150-160	80-90
				230-240	30-40
Mladá krůta, 2,5 kg	Otevřená nádoba	2		180-200	75-90
Krůtí prsa, bez kostí, 1 kg	Uzavřená nádoba	2		240-260	80-100
Krůtí horní stehno, s kostí, 1 kg	Otevřená nádoba	2		180-200	80-100

Maso

Pokrm	Příslušenství / Nádobí	Úroveň vkládání	Druh ohřevu	Kroky	Teplota ve °C	Doba úpravy v min.
Vepřová pečeně bez kůže, např. krkovice, 1,5 kg	Otevřená nádoba	2		-	160-170	150-160
Vepřová pečeně s kůží, např. plec, 2 kg	Otevřená nádoba	2		1	130-140	135-145
				2	190-200	25-30
Vepřová panenka, 1,5 kg	Uzavřená nádoba	2		-	190-200	100-110***
Vepřové steaky, silné 2 cm	Rošt	4		-	3	20-25**
Hovězí svičková, medium, 1 kg	Univerzální plech + pečicí plech	3		-	210-220****	40-50**
Dušená hovězí pečeně, 1,5 kg	Uzavřená nádoba	2		-	200-220	140-160*****
Roastbeef, medium, 1,5 kg	Univerzální plech + pečicí plech	3		-	200-220****	60-70
Burger, vysoký 3-4 cm	Rošt	4		-	3****	25-30
Telecí pečeně, 1,5 kg	Otevřená nádoba	2		-	160-180	115-130
Telecí kolínko, 1,5 kg	Uzavřená nádoba	2		-	200-220	110-125
Jehněčí kýta bez kostí, středně propečená, 1,5 kg	Otevřená nádoba	2		-	170-190	70-80***
Jehněčí hřbet s kostí, středně propečený, 1,5 kg	Otevřená nádoba	2		-	180-190	45-55***
Grilovací klobásy	Rošt	3		-	3	15-20
Sekaná, 1 kg	Otevřená nádoba	2		-	170-180	65-75

* předehřejte

** Pod něj zasuňte univerzální plech do úrovně 2

*** bez obracení

**** obraťte po 1/2 - 2/3 doby pečení

***** na začátku přidejte do nádoby tekutinu, maso by mělo ležet minimálně do 2/3 v tekutině

Ryby

Pokrm	Příslušenství/nádoba	Úroveň zasunutí	Druh ohřevu	Teplota ve °C	Doba úpravy v min
Ryba, grilovaná, celá, 300 g, např. pstruh	Rošt	2		160-180	20-30***
Ryba, grilovaná, celá, 1,5 kg, např. losos	Rošt	2		170-190	30-40***
Rybí filety, podkovy, grilované, vysoké 2–3 cm	Rošt	4		3	12-22**
Rybí filety, dušené, přírodní, vysoké 2–3 cm	Přiklopná nádoba	2		170-190	35-45
Ryba, dušená, celá, 300 g, např. pstruh	Přiklopná nádoba	2		170-190	40-50
Ryba, dušená, celá, 1,5 kg, např. losos	Přiklopná nádoba	2		180-200	55-65

* Předehřejte.

** Zasuňte univerzální vysoký plech do úrovně 2.

*** Pod rošt zasuňte univerzální vysoký plech.

Tipy pro pečení, dušení a grilování

Varný prostor je silně znečištěný.	Pečte pokrm v přiklopném pekáči nebo použijte grilovací plech. Když použijete grilovací plech, dosáhnete při pečení optimálních výsledků. Grilovací plech si můžete dokoupit jako zvláštní příslušenství.
Pečeně je příliš tmavá a kůrka místy spálená a/nebo je pečeně vysušená.	Zkontrolujte výšku zasunutí a teplotu. Příště zvolte nižší teplotu a v případě potřeby zkrátte dobu pečení.
Kůrka je příliš slabá.	Zvyšte teplotu nebo po skončení doby pečení krátce zapněte gril.
Pečeně vypadá dobře, ale omáčka je spálená.	Příště použijte menší nádobu na pečení a v případě potřeby přidejte více tekutiny.
Pečeně vypadá dobře, ale omáčka je příliš světlá a vodová.	Příště použijte větší nádobu na pečení a v případě potřeby přidejte méně tekutiny.
Maso se při dušení připaluje.	Poklička se musí hodit na nádobu na pečení a musí být dobře přiklopná. Snižte teplotu a v případě potřeby přilévejte během dušení ještě tekutinu.
Grilovaný pokrm je vysušený.	Maso osolte až po grilování. Sůl vytahuje z masa vodu. Při obracení do grilovaného pokrmu nepíchejte. Použijte kleště na grilování.

Zelenina a přílohy

Řiďte se údaji v tabulce.

Zde najdete údaje k přípravě grilované zeleniny, brambor a zmrazených výrobků z brambor.

Pokrm	Příslušenství/nádoba	Výška zasunutí	Druh ohřevu	Teplota ve °C	Doba trvání v min
Grilovaná zelenina	univerzální vysoký plech	5		3	10-15
Pečené brambory, rozpůlené	univerzální vysoký plech	3		160-180	45-60
Výrobky z brambor, zmrazené, např. hranolky, krokety, bramborové taštičky, růsti	univerzální vysoký plech	3		200-220	25-35
Hranolky, 2 úrovně	univerzální vysoký plech + plech na pečení	3+1		190-210	30-40

Dezerty

V tomto spotřebiči si můžete sami vyrobit suflé a jogurt.



Suflé

Suflé můžete péct také ve vodní lázni v univerzálním vysokém plechu. Univerzální vysoký plech zasuňte do výšky 2.

Jogurt

Vyjměte z trouby příslušenství a rámy. Pečicí prostor musí být prázdný.

1. Na varné desce zahřejte 1 l mléka (3,5 % tuku) na 90 °C a nechte ho vychladnout na 40 °C. Pokud použijete trvanlivé mléko, stačí ho zahřát na 40 °C.
2. Přimíchejte 150 g jogurtu (s teplotou z lednice).
3. Naplňte do šálek nebo malých skleniček a zakryjte potravinovou fólií.
4. Šálky nebo skleničky postavte na dno trouby a proveďte nastavení podle tabulky.
5. Když je jogurt hotový, nechte ho vychladnout v lednici.

Pokrm	Příslušenství/nádoba	Výška zasunutí	Druh ohřevu	Teplota ve °C	Doba trvání
Jogurt	formičky na 1 porci	dno varného prostoru		-*	8-9h
Suflé ve formičkách na 1 porci	formičky na 1 porci	2		160-180	35-45

* Rozehřejte pomocí  na 100 °C.

Akrylamid v potravinách

Akrylamid vzniká především při zahřátí připravovaných obilných a bramborových produktů na vysoké teploty,

jako např. smažených brambůrků, hranolků, toastů, housek, chleba nebo jemného pečiva (sušenky, perník, Spekulatius).

Tipy pro přípravu pokrmů bez akrylamidu

Všeobecně	<ul style="list-style-type: none"> ■ Používejte co nejkratší doby pečení. ■ Opékejte pokrmy dozlatova, ne příliš do tmava. ■ Velký, hustý pokrm obsahuje méně akrylamidu.
Pečení	Pomocí horního/dolního ohřevu max. 200 °C. Pomocí horkého vzduchu max. 180 °C.
Cukroví	Pomocí horního/dolního ohřevu max. 190 °C. Pomocí horkého vzduchu max. 170 °C. Vejce nebo vaječný žloutek omezuje tvorbu akrylamidu.
Hranolky pečené v troubě	Rozmístit na plechu rovnoměrně a v jedné vrstvě. Péct cca 400–600 g na jednom plechu, aby hranolky nebyly vysušené a byly křupavé.

Sušení

Pomocí horkého vzduchu můžete skvěle sušit. Při tomto způsobu konzervace se díky zbavení vody koncentrují aromatické látky.

Používejte pouze kvalitní ovoce, zeleninu a bylinky a důkladně je umyjte. Na rošt položte pečicí nebo pergamenový papír. Nechte ovoce řádně okapat a osušte ho.

Nakrájejte ho na stejně velké kousky nebo tenké plátky. Neoloupané ovoce položte na mísu rozříznutou stranou nahoru. Dbejte na to, aby se ovoce ani houby na roštu nepřekrývaly.

Zeleninu nastrouhejte a poté ji blanšírujte. Blanšírovanou zeleninu nechte řádně okapat a pak ji rovnoměrně rozprostřete na rošt.

Bylinky sušte se stonky. Rozprostřete bylinky rovnoměrně a mírně navršené na rošt.

Pro sušení používejte následující výšky zasunutí:

- 1 rošt: výška 3
- 2 rošty: výška 3+1

Šťavnaté ovoce a šťavnatou zeleninu několikrát obraťte. Ihned po usušení sejměte z papíru.

V tabulce najdete nastavení pro sušení různých potravin. Teplota a doba trvání závisí na druhu, vlhkosti, zralosti a tloušťce sušených potravin. Čím déle necháte potraviny sušit, tím budou lépe konzervované. Čím tenčí kousky nakrájíte, tím rychleji budou potraviny usušené a zůstanou aromatictější. Proto jsou zde uvedena rozpětí nastavení.

Pokud chcete sušit další potraviny, řiďte se podle podobných potravin v tabulce.

Zelenina, ovoce a bylinky	Příslušenství	Druh ohřevu	Teplota ve °C	Doba trvání v hodinách
Jádrové ovoce (plátky jablek, silné 3 mm, na jeden rošt 200 g)	1-2 rošty		80	4-8
Kořenová zelenina (mrkev), nastrohaná, blanšírovaná	1-2 rošty		80	4-7
Houby na plátky	1-2 rošty		80	5-8
Bylinky, očištěné	1-2 rošty		60	2-5

Zavařování

Ve spotřebiči můžete zavařovat ovoce a zeleninu.

⚠ Varování – Nebezpečí poranění!

Při nesprávném zavaření mohou zavařovací sklenice prasknout. Řiďte se pokyny pro zavařování.

Sklenice

Používejte pouze čisté a nepoškozené zavařovací sklenice. Používejte pouze tepelně odolné, čisté a nepoškozené gumičky. Spony a pružiny předem zkontrolujte.

Při zavařování používejte pouze sklenice stejné velikosti a s obsahem stejných potravin. V troubě můžete současně zavařovat obsah maximálně šesti zavařovacích sklenic o objemu 1/2, 1 nebo 1 1/2 l. Nepoužívejte větší ani vyšší sklenice. Víčka by mohla prasknout.

Zavařovací sklenice se nesmí při zavařování v troubě dotýkat.

Příprava ovoce a zeleniny

Používejte pouze kvalitní ovoce a zeleninu. Důkladně je omyjte.

Ovoce, resp. zeleninu podle druhu oloupejte, zbavte pecek a nakrájejte a naplňte do zavařovacích sklenic cca 2 cm pod okraj.

Ovoce: Ovoce v zavařovacích sklenicích zalijte horkým cukrovým roztokem (cca 400 ml na litrovou sklenici), ze kterého jste sebrali pěnu. Na litr vody:

- cca 250 g cukru u sladkého ovoce
- cca 500 g cukru u kyselého ovoce

Zelenina: Zeleninu v zavařovacích sklenicích zalijte horkou svařenou vodou.

Okraje sklenic otřete, musí být čisté. Na každou sklenici položte mokrou gumičku a víčko. Sklenice uzavřete sponami. Postavte sklenice do univerzálního vysokého plechu tak, aby se nedotýkaly. Do univerzálního vysokého plechu nalijte 500 ml horké vody (cca 80 °C). Provedte nastavení podle údajů v tabulce.

Konec zavařování

Ovoce: Po určité době začnou v krátkých intervalech stoupat vzhůru bublinky. Jakmile to ve všech sklenicích začne bublat, vypněte spotřebič. Sklenice nechte v troubě uvedenou dobu dojít, teprve pak je z trouby vyjměte.

Zelenina: Po určité době začnou v krátkých intervalech stoupat vzhůru bublinky. Jakmile to ve všech zavařovacích sklenicích probublává, snižte teplotu na 120 °C a nechte sklenice v zavřené troubě dále probublávat, jak je uvedeno v tabulce. Po uplynutí této doby spotřebič vypněte a využijte ještě několik minut zbytkové teplo, jak je uvedeno v tabulce.

Po zavaření vyjměte sklenice z trouby a postavte je na čistou utěrku. Horké sklenice nestavte na studený nebo mokrý podklad, mohly by prasknout. Zavařovací sklenice přikryjte, aby byly chráněné před průvanem. Spony odstraňte až po vychladnutí sklenic.

Časy uvedené v tabulce nastavení jsou orientační hodnoty pro zavařování ovoce a zeleniny. Může na ně mít vliv pokojová teplota, počet sklenic, množství, teplota a kvalita obsahu sklenic. Údaje se vztahují na jednolitrové oblé sklenice. Dříve než pečicí troubu přepnete, příp. vypnete, ujistěte se, že to ve sklenicích řádně probublává. Probublávání začne cca po 30–60 minutách.

Pokrm	Příslušenství/nádoba	Výška zasunutí	Druh ohřevu	Krok	Teplota ve °C	Doba trvání v min
Zelenina, např. mrkev	1 litrové zavařovací sklenice	1		1.	160-170	do probublávání: 30-40
				2.	120	od probublávání: 30-40
				3.	-	dojít: 30
Zelenina, např. okurky	1 litrové zavařovací sklenice	1		1.	160-170	do probublávání: 30-40
				2.	-	dojít: 30
Peckovité ovoce, např. třešně, švestky	1 litrové zavařovací sklenice	1		1.	160-170	do probublávání: 30-40
				2.	-	dojít: 35
Jádrové ovoce, např. jablka, jahody	1 litrové zavařovací sklenice	1		1.	160-170	do probublávání: 30-40
				2.	-	dojít: 25

Kynutí těsta

Těsto vykyne výrazně rychleji než při pokojové teplotě a nevysuší se. Tento druh provozu spouštějte jen tehdy, když je trouba úplně vychladlá.

Nechte těsto vykynout vždy dvakrát. Řiďte se údaji v tabulkách s nastavením pro 1. a 2. kynutí (kynutí těsta a kynutí pečiva).

Kynutí těsta

Těsto dejte do žáruvzdorné mísy a postavte ji na rošt. Provedte nastavení podle údajů v tabulce.

Během kynutí neotevírejte dvířka spotřebiče, protože by unikl vlhký vzduch. Těsto nepřikryvejte.

Během provozu vzniká kondenzovaná voda a způsobuje orosení skla dvířek. Po kynutí pečicí prostor vytřete. Zbytky vodního kamene rozpustíte pomocí malého množství octa a setřete čistou vodou.

Kynutí pečiva

Vložte pečivo do výšky zasunutí uvedené v tabulce.

Pokud chcete troubu předeřhřát, nechte pečivo vykynout mimo spotřebič na teplém místě.

Teplota a doba kynutí závisí na druhu a množství přísad. Proto jsou údaje v tabulce s nastavením orientační hodnoty.

Pokrm	Příslušenství / Nádobí	Úroveň vkládání	Druh ohřevu	Kroky	Teplota ve °C	Doba úpravy v min.
Kynuté těsto, slabé	Mísa	2		1.	-*	25-30
	Pečicí plech	2		2.	-*	10-20
Kynuté těsto, těžké a tučné	Mísa	2		1.	-*	60-75
	Žárovzdorná nádoba	2		2.	-*	45-60

* předeřhřete pomocí  na 50 °C

Rozmrazování

Hodí se pro rozmrazování zmrazeného ovoce, zeleniny a pečiva. Drůbež, maso a ryby je nejlepší nechat rozmrazit v lednici. Nehodí se pro krémové a šlehačkové dorty.

Pro rozmrazování použijte následující výšky zasunutí:

- 1 rošt: výška 2
- 2 rošty: výška 3+1



Časové údaje v tabulce jsou orientační hodnoty. Závisí na kvalitě, teplotě zmrazení (-18 °C) a vlastnostech potravin. Jsou zde uvedena časová rozpětí. Nejprve nastavte kratší dobu a podle potřeby ji prodlužte.

Tip: Nízké zmrazené kousky nebo jednotlivé porce se rozmrazí rychleji než zmrazené v bloku.

Vyjměte zmrazené potraviny z obalu a ve vhodné nádobě postavte na rošt.

Pokrmu průběžně jednou až dvakrát zamíchejte nebo obraťte. Velké kusy několikrát obraťte. Pokrm od sebe během rozmrazování oddělujte, resp. již rozmrazené kousky vyjměte z trouby.

Rozmrazené pokrmy nechte ještě 10 až 30 minut odpočívat ve vypnutém spotřebiči, aby se vyrovnala teplota.

Pokrm	Příslušenství/nádoba	Výška zasunutí	Druh ohřevu	Teplota ve °C	Doba trvání v min
Chléb, všeobecně	plech na pečení	2		50	40-70
Koláč, šťavnatý	plech na pečení	2		50	70-90
Koláč, suchý	plech na pečení	2		60	60-75

Udržování teploty

Pomocí druhu ohřevu horní/dolní ohřev můžete uvařené pokrmy udržovat teplé. Zabráníte tak vytváření kondenzátu a nemusíte troubu vytírat.

Hotové pokrmy neudržujte teplé déle než dvě hodiny. Mějte na paměti, že některé pokrmy se při udržování teploty dál pečou. Pokrmy případně přiklopte.

Zkušební pokrmy

Tyto tabulky byly sestaveny pro zkušební instituce, s cílem usnadnit kontrolu našich spotřebičů.

Podle EN 60350-1.

Pečení

Současně vložené pečivo na plechách nebo ve formách nemusí být hotové ve stejnou dobu.

Výšky zasunutí při pečení na dvou úrovních:

- univerzální vysoký plech: výška 3
plech na pečení: výška 1
- formy na roštu
první rošt: výška 3
druhý rošt: výška 1

Výšky zasunutí při pečení na třech úrovních:

- plech na pečení: výška 5
- univerzální vysoký plech: výška 3
- plech na pečení: výška 1

Pečení ve dvou rozevíracích formách:

- na jedné úrovni (obrázek 1)
- na dvou úrovních (obrázek 2)

Pečení

Pokrm	Příslušenství/nádoba	Výška zasunutí	Druh ohřevu	Teplota ve °C	Doba trvání v min
Stříkané pečivo	plech na pečení	3	☐	140-150*	25-35
Stříkané pečivo	plech na pečení	3	⊕	140-150*	20-30
Stříkané pečivo, 2 úrovně	univerzální vysoký plech + plech na pečení	3+1	⊕	140-150*	25-35
Stříkané pečivo, 3 úrovně	plechy na pečení + univerzální vysoký plech	5+3+1	⊕	130-140*	35-55
Koláčky	plech na pečení	3	☐	150-160*	25-35
Koláčky	plech na pečení	3	⊕	140-150*	20-30
Koláčky, 2 úrovně	univerzální vysoký plech + plech na pečení	3+1	⊕	140-150*	25-40
Koláčky, 3 úrovně	plechy na pečení + univerzální vysoký plech	5+3+1	⊕	140*	30-40
Vodový piškot	rozevírací forma Ø 26 cm	2	☐	160-170**	25-35
Vodový piškot	rozevírací forma Ø 26 cm	2	⊕	160-170	30-35
Vodový piškot, 2 úrovně	2 rozevírací formy Ø 26 cm	3+1	⊕	150-160**	35-50
Zakrytý jablečný koláč	2 formy z černého plechu Ø 20 cm	2	☐	160-170	60-80
Zakrytý jablečný koláč	2 formy z černého plechu Ø 20 cm	1	☐	190-210	70-80
Zakrytý jablečný koláč, 2 úrovně	2 formy z černého plechu Ø 20 cm	3+1	⊕	170-190	70-90

* 5 min předehřát, nepoužívejte funkci rychloohřevu.

** Předehřát, nepoužívejte funkci rychloohřevu.

Grilování

Pokrm	Příslušenství	Výška zasunutí	Druh ohřevu	Teplota ve °C	Doba trvání v min
Opečené toasty	rošt	5	☐	3	0,5-1,5*
Hovězí burgery, 12 ks	rošt	4	☐	3	25-30**

* 5 min předehřát, nepoužívejte funkci rychloohřevu

** Po 2/3 celkové doby obraťte.

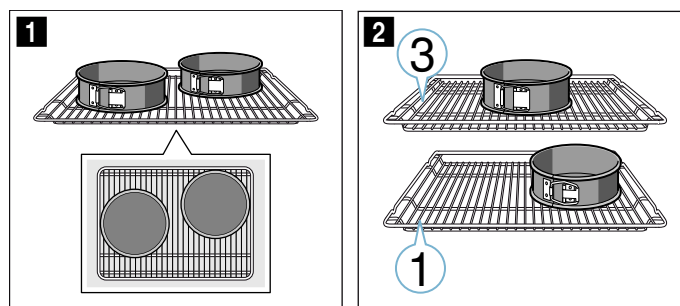

Upozornění

- Hodnoty nastavení platí pro vložení do studené trouby.
- Řiďte se pokyny k předehřátí v tabulkách. Hodnoty nastavení platí bez rychloohřevu.
- Nejdříve použijte k pečení nižší z uvedených teplot.

Grilování

Navíc vložte univerzální vysoký plech. Zachytí se do něj kapalina a trouba zůstane čistší.

Záruční podmínky

společnosti BSH domácí spotřebiče s.r.o.

1. Záruka

Na tento výrobek je v souladu s § 2113 a násl. zákona č. 89/2012 Sb., občanský zákoník, v platném znění, poskytována **záruka za jakost 24 měsíců** (dále jen „záruka“), která běží zpravidla od odevzdání výrobku zákazníkovi. Pokud byla sjednána delší záruka, řídí se tato speciálními pravidly.

Záruka 24 měsíců je poskytována pouze zákazníkovi spotřebiteli a jen na výrobek **k běžnému užívání v domácnosti**. Zákazníkovi podnikateli nebo jiné právnické osobě je poskytnuta 24 měsíční záruka za předpokladu, že se koupě netýká jeho podnikatelské činnosti (např. prádelna, ubytovací služby, restaurační zařízení apod.), způsob užívání je obdobný užívání v domácnosti a výrobek není prokazatelně přetěžován (kumulativně); v ostatních případech je poskytována záruka v délce 6 měsíců. Společnost BSH domácí spotřebiče s.r.o. si vyhrazuje právo omezit plnění záruky nad rámec 6 měsíců v případě, že bude zjevné, že spotřebič není provozován v souladu s výše uvedenými podmínkami.

2. Pořizovací doklad a záruční list

Základním průkazem práv zákazníka je **pořizovací doklad** (paragon, faktura, leasingová smlouva apod.). Pokud byl při prodeji vydán **záruční list**, je tento součástí výrobku s výrobním číslem uvedeným na přední straně tohoto záručního listu. Nedílnou součástí záručního listu je pořizovací doklad. Zákazník si ve vlastním zájmu pořizovací doklad i záruční list pečlivě uschová.

Bezplatný záruční servis je možno poskytnout jen v případě předložení pořizovacího dokladu nebo v případě prodloužené záruky i vyplněného záručního listu a vystaveného certifikátu, pokud byl vydán. Záruční list vyplňuje prodejce a je v zájmu zákazníka zkontrolovat správnost a úplnost uvedených údajů. Záruční list je platný pouze v originálu, na kopie nebude brán zřetel.

3. Uplatnění záruky

Zákazník má v rámci poskytnuté záruky právo na bezplatné, včasné a řádné odstranění reklamované vady výrobku, a to opravou, popřípadě – není-li to vzhledem k povaze (tzn. příčině i projevu) vady neúměrné – právo na výměnu výrobku nebo jeho vadné součásti. Za zákonem stanovených podmínek může být poskytnuta sleva na výrobku anebo může být výrobek vrácen.

Záruční oprava se vztahuje výhradně na vady, které vzniknou průkazně v době platné záruky. Takto vzniklé vady je oprávněn odstranit pouze **autorizovaný servis**. Uplatnit záruku může zákazník u autorizovaného servisu nebo v prodejně, kde byl výrobek zakoupen, a to bez zbytečného odkladu, nejpozději však do konce záruční doby. Zvolí-li zákazník jiný, než nejbližší autorizovaný servis, bude na něm, aby nesl v souvislosti s tím zvýšené náklady.

Autorizovaný servis posoudí oprávněnost reklamace a podle povahy vady výrobku rozhodne o způsobu řešení reklamace.

Seznam autorizovaných servisů je k dispozici na www.bosch-home.cz.

Doba, po kterou zákazník nemůže výrobek z důvodu vady používat, se do záruční doby nepočítá. O tuto dobu se záruční doba prodlužuje. Při výměně se **běh záruční doby** neobnovuje. Při opravě nedochází k běhu nové záruční doby týkající se opravené součásti či součástky.

Po provedení záruční opravy je autorizovaný servis povinen vydat zákazníkovi čitelnou kopii opravního listu. **Opravní list** slouží k prokazování práv zákazníka, proto je ve vlastním zájmu zákazníka před podpisem opravního listu zkontrolovat jeho obsah a kopii opravního listu pečlivě uschovat.

Zákazník je povinen poskytnout autorizovanému servisu **součinnost** k ověření existence reklamované vady a k jejímu odstranění (včetně odpovídajícího potřebného vyzkoušení nebo demontáže výrobku).

Při uplatnění reklamace předá zákazník **výrobek čistý** v souladu s hygienickými předpisy nebo obecnými hygienickými zásadami včetně všech jeho součástí a příslušenství, umožňujících takové ověření a odstranění vady. V případě, že výrobek nedodá kompletní a je-li kompletnost výrobku nezbytná k zjištění existence reklamované vady a/nebo k jejímu odstranění, běh lhůty k vyřízení reklamace začíná až dodáním chybějících součástí.

4. Neoprávněnost reklamace

Reklamacie není oprávněná v případech, vznikla-li závada nebo poškození:

- a) prokazatelně nesprávným užíváním výrobku (např. v rozporu s návodem, s pokyny uvedenými na obalu výrobku či v záručním listě, užíváním v rozporu s obecně známými pravidly užívání předmětného výrobku, provozem při nesprávném napájecím napětí, připojování na nedovolené zdroje proudu, užíváním zboží v nevhodných podmínkách – vlhko, prašnost, extrémní tvrdost vody apod.) anebo jiným nesprávným jednáním uživatele (např. neodbornou instalací či zapojením);
- b) prokazatelně nedovolenými zásahy do přístroje (konstrukční nebo jiná úprava, neodborná montáž), živelnou katastrofou nebo mechanickým poškozením výrobku;
- c) nese-li předložený záruční list zjevné známky provedených změn údajů nebo je-li na výrobku odlišné výrobní číslo od toho, jež je uvedeno v záručním listě;
- d) u estetických komponentů, nezajišťujících funkčnost výrobku z důvodu:
 - transportního poškození nebo přemístování (poškrábání, promáčknutí, praskliny, rozbitá skla a police apod.)
 - nefunkčních estetických komponentů jako jsou madla, skla, ovládací spínače apod., které jsou důsledkem běžného opotřebení
 - změny barvy plastových komponentů (jedná se o běžný fyzikálně chemický jev po čase používání)
 - vady spotřebních materiálů, u kterých je doba životnosti daná charakterem součástky (žárovky, vodní filtry, vzduchové, prachové filtry, uhlíkové filtry všeho druhu, akumulátory, baterie, apod.)
 - vady příslušenství a volitelné vybavy, způsobené nevhodnou manipulací nebo nepřiměřeným zacházením

Ze záručních oprav jsou vyloučeny případy běžné údržby nebo čištění, instalace, programování, kontroly parametrů výrobku.

5. Náhradní díly

Záruka na samostatně prodané náhradní díly výrobku je poskytována v délce 6 měsíců, a to za předpokladu jeho odborné instalace.

6. Pozáruční servis

V případě placené pozáruční opravy provedené autorizovaným servisem se poskytuje záruka v délce 24 měsíců.

7. Rozšířená záruka nad rámec zákona

U spotřebičů (pračky, myčky) sériově vybavených systémem **Aqua-Stop** (patent BSH) je výrobcem poskytnuta záruka na škody způsobené chybou tohoto systému. Na tyto škody je zákazníkovi spotřebiteli poskytnuta náhrada, a to po celou dobu životnosti spotřebiče. Vyloučena je náhrada škody v případě, kdy nebyl spotřebič zapojen do elektrického obvodu pod proudem.

8. Upozornění pro prodejce

Prodejce je povinen vyplnit správně a úplně záruční list v den prodeje výrobku. Při případné předprodejní reklamaci je třeba předložit řádně vyplněný reklamační protokol a pořizovací doklad (fakturu).

9. Ochrana osobních údajů

Osobní údaje zákazníka kupujícího budou použity výhradně k účelům pro zpracování objednávek a k případnému vyřízení záruky v souladu se zák. č. 101/2000 Sb., o ochraně osobních údajů.

10. Prohlášení o hygienické nezávadnosti výrobků

Všechny výrobky distribuované společností BSH domácí spotřebiče s.r.o. a přicházející do styku s potravinami splňují požadavky o hygienické nezávadnosti dle zákona č.258/2000 Sb., vyhlášky 38/2001 Sb. Toto prohlášení se vztahuje na všechny výrobky přicházející do styku s potravinami uvedené v aktuálním ceníku společnosti BSH domácí spotřebiče s.r.o.

Ujištění dovozce o vydání prohlášení o shodě

Vážený zákazníku,
dle § 13, odst.5 zákona č.22/1997 Sb. Vás ujišťujeme, že na všechny výrobky distribuované společností BSH domácí spotřebiče s.r.o. našim obchodním partnerům bylo vydáno prohlášení o shodě ve smyslu zákona č. 22/1997 Sb a nařízení vlády č. 17/2003 Sb., 616/2006 Sb. a 22/2003 Sb. a příslušných nařízení vlády. Toto ujištění dovozce o vydání prohlášení o shodě se vztahuje na všechny výrobky včetně plynových spotřebičů, které jsou obsaženy v aktuálním ceníku firmy BSH domácí spotřebiče s.r.o.

B/S/H/

Kontakt na servis domácích spotřebičů BOSCH

BSH domácí spotřebiče s.r.o.
Radlická 350
158 00 Praha 5

Příjem oprav
Tel.: +420 251 095 546
Email: **opravy@bshg.com**

Objednávky příslušenství a náhradních dílů
Tel.: +420 251 095 556
Email: **dily@bshg.com**

Zákaznické poradenství
Tel.: +420 251 095 555
Email: **bosch.spotrebice@bshg.com**

Aktuální informace o servisu naleznete na internetových stránkách **www.bosch-home.cz**
Zde máte možnost sjednat opravu pomocí online formuláře.



BOSCH

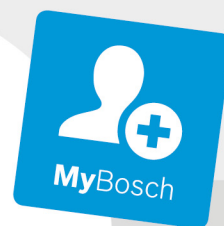











Zabudovaná rúra na pečenie

HBA513B.1

[sk] Návod na používanie

Zabudovaná rúra na pečenie

Obsah

	Používanie podľa príkazov	4		Poruchy, čo robiť?	20
	Dôležité bezpečnostné upozornenia	4		Poruchy odstránite sami	20
	Všeobecne	4		Výmena žiarovky osvetlenia varného priestoru na hornej stene	21
	Halogénová žiarovka	5		Zákaznícky servis	21
	Príčiny poškodenia	6		Číslo E-Nr. a číslo FD	21
	Všeobecne	6		Testované pre vás v našom kuchynskom štúdiu	22
	Ochrana životného prostredia	6		Všeobecné upozornenia	22
	Úspora energie	6		Koláče a pečivo	23
	Ekologicky zlikvidujte odpad	7		Nákypy a gratinované jedlá	26
	Oboznámenie sa so spotrebičom	8		Hydina, mäso a ryby	26
	Ovládací panel	8		Zelenina a prílohy	29
	Tlačidlá a displej	8		Dezerty	29
	Druhy ohrevu a funkcie	9		Akrylamid v potravinách	30
	Teplota	9		Sušenie	30
	Varný priestor	10		Zaváranie	31
	Príslušenstvo	10		Kysnutie cesta	31
	Štandardné príslušenstvo	10		Rozmrazovanie	32
	Zasunutie príslušenstva	10		Udržiavanie teploty	32
	Zvláštne príslušenstvo	11		Skúšané jedlá	33
	Pred prvým použitím	12			
	Prvé uvedenie do prevádzky	12			
	Čistiť varný priestor a príslušenstvo	12			
	Obsluha spotrebiča	13			
	Spotrebič zapnúť a vypnúť	13			
	Nastaviť druh ohrevu a teplotu	13			
	Rýchle zohrievanie	13			
	Časové funkcie	14			
	Nastavenie času trvania	14			
	Nastavenie konca	14			
	Nastavenie budíka	15			
	Nastavenie času	15			
	Detská poistka	16			
	Aktivovať alebo deaktivovať	16			
	Čistenie	16			
	Vhodné čistiace prostriedky	16			
	Spotrebič udržiavajte čistý	17			
	Rámy	18			
	Vyvesenie a zavesenie rámov	18			
	Dvierka spotrebiča	19			
	Demontáž a montáž skiel dvierok	19			

Ďalšie informácie o výrobkoch, príslušenstve, náhradných dieloch a servise nájdete na internete na: **www.bosch-home.com** a v internetovom obchode: **www.bosch-eshop.com**



Používanie podľa príkazov

Starostlivo si prečítajte tento návod. Len potom môžete váš spotrebič obsluhovať bezpečne a správne. Návod na používanie a montážny návod si odložte na neskoršie alebo pre ďalších majiteľov spotrebiča.

Tento spotrebič je určený len na zabudovanie. Dodržiavajte špeciálny návod na montáž.

Po vybalení spotrebič preskúšajte. Ak sa spotrebič pri preprave poškodil, nepripájajte ho.

Spotrebič môže pripojiť len oprávnený odborník. Pri škodách spôsobených nesprávnym pripojením zaniká nárok na záruku.

Tento spotrebič je určený len na súkromné používanie v domácnosti a v domácom prostredí. Spotrebič používajte len na prípravu jedál a nápojov. Spotrebič nenechávajte počas prevádzky bez dozoru. Spotrebič používajte iba v uzavretých priestoroch.

Tento spotrebič je určený na použitie do maximálnej nadmorskej výšky 4000 m.

Tento spotrebič môžu používať deti staršie ako 8 rokov a osoby so zníženými fyzickými, sensorickými alebo mentálnymi schopnosťami alebo osoby s nedostatočnými skúsenosťami a/alebo vedomosťami iba vtedy, ak sú pod dozorom osoby, ktorá zodpovedá za ich bezpečnosť alebo ak ňou boli poučené o bezpečnej obsluhu spotrebiča a porozumeli nebezpečenstvám vyplývajúcim z tohto používania.

Deti sa so spotrebičom nesmú hrať. Čistenie a užívateľskú údržbu nesmú vykonávať deti, iba ak sú staršie ako 15 rokov a sú pod dozorom.

Deti mladšie ako 8 rokov sa musia zdržiavať v bezpečnej vzdialenosti od spotrebiča a prívodného kábla.

Príslušenstvo vždy správne zasuňte do varného priestoru. → "Príslušenstvo" na strane 10

⚠ Dôležité bezpečnostné upozornenia

Všeobecne

⚠ Varovanie – Nebezpečenstvo požiaru!

- Horľavé predmety uskladnené vo varnom priestore sa môžu vznietiť. Nikdy neuskladňujte horľavé predmety vo varnom priestore. Ak sa v spotrebiči vyskytne dym, nikdy neotvárajte jeho dvierka. Spotrebič vypnite a vyťahnite sieťovú zástrčku alebo vypnite poistku v poistkovej skrini.
- Voľné zvyšky jedál, tuk a šťava z pečenia sa môžu vznietiť. Pred spustením prevádzky odstráňte z priestoru pečenia, z ohrevného telesa a príslušenstva hrubé nečistoty.
- Pri otvorení dvierok vzniká prúdenie vzduchu. Papier na pečenie sa nesmie dotknúť ohrevného telesa, kvôli vznieteniu. Pri predhrievaní nikdy nepokladajte pečiaci papier na príslušenstvo. Pečiaci papier vždy zaťažte riadom alebo pečiacou formou. Len potrebné plochy vyložte pečiacim papierom. Pečiaci papier nesmie nikdy presahovať ponad príslušenstvo.

⚠ Varovanie – Nebezpečenstvo popálenia!

- Spotrebič sa veľmi rozohreje. Nikdy sa nedotýkajte horúcich vnútorných plôch varného priestoru alebo horúcich komponentov. Vždy nechajte spotrebič vychladnúť. Deti udržiavajte v bezpečnej vzdialenosti.
- Príslušenstvo alebo riad sa veľmi rozhorúči. Vždy, keď vyberáte horúce príslušenstvo alebo riad z varného priestoru, používajte chňapku na hrniec.
- Alkoholové výpary sa môžu v horúcom varnom priestore vznietiť. Nikdy nepripravujte jedlá s veľkým množstvom nápoja s vysokým percentom alkoholu. Používajte len malá množstvá nápojov s vysokým percentom alkoholu. Dvierka spotrebiča opatrne otvorte.

⚠ Varovanie – Nebezpečenstvo oparenia!

- Prístupné časti sa počas prevádzky rozhorúčia. Nikdy sa nedotýkajte horúcich častí. Deti udržiavajte v bezpečnej vzdialenosti.

- Pri otvorení dvierok spotrebiča môže unikať veľmi horúca para. Para nie je vždy viditeľná v závislosti od teploty. Pri otvorení nestojte blízko spotrebiča. Dvierka spotrebiča opatrne otvorte. Deti udržiavajte v bezpečnej vzdialenosti.
- V horúcom varnom priestore sa môže z vody vytvárať horúca vodná para. Nikdy nedávajte vodu do horúceho varného priestoru.

⚠ Varovanie – Nebezpečenstvo poranenia!

- Poškriabané sklo na dvierkach spotrebiča môže prasknúť. Nepoužívajte škrabku na sklo, ostré alebo abrazívne čistiace prostriedky.
- Závesy dvierok spotrebiča sa pri otváraní a zatváraní zatvárajú a môžete sa privrieť. Nesiahajte do priestoru závesov.

⚠ Varovanie – Nebezpečenstvo zásahu elektrickým prúdom!

- Neodborné opravy sú nebezpečné. Opravu a výmenu poškodených elektrických vedení smie vykonať len technik zákazníckeho servisu vyškolený našou spoločnosťou. Ak je spotrebič pokazený, vytiahnite elektrickú zásuvku alebo vypnite poistku v poistkovej skrini. Zavolajte zákaznícky servis.
- Na horúcich častiach spotrebiča sa môže kábová izolácia od elektrických spotrebičov roztaviť. Nikdy nenechajte pripájací kábel spotrebiča v kontakte s horúcimi časťami spotrebiča.
- Vniknutá vlhkosť môže spôsobiť úraz elektrickým prúdom. Nepoužívajte vysokotlakový čistič alebo parný čistič.
- Poškodený spotrebič môže spôsobiť poranenie elektrickým prúdom. Poškodený spotrebič nikdy nezapínajte. Vytiahnite sieťovú zástrčku alebo vypnite poistku v poistkovej skrini. Zavolajte zákaznícky servis.

⚠ Varovanie – Nebezpečenstvo účinkov magnetizmu!

V ovládacom paneli alebo v ovládacích prvkoch sú vložené permanentné magnety. Magnety môžu ovplyvňovať elektronické implantáty, napr. kardiostimulátor alebo inzulínové pumpy. Ako osoba s elektronickými implantátmi dodržiavajte vzdialenosť od ovládacieho panela minimálne 10 cm.

Halogénová žiarovka

⚠ Varovanie – Nebezpečenstvo popálenia!

Osvetlenie v rúre sa veľmi zahrieva. Ešte istý čas po vypnutí hrozí nebezpečenstvo popálenia. Nedotýkajte sa skleneného krytu. Pri čistení zabráňte kontaktu s pokožkou.

⚠ Varovanie – Nebezpečenstvo úrazu elektrickým prúdom!

Pri výmene žiarovky osvetlenia varného priestoru sú kontakty objímky žiarovky pod prúdom. Pred výmenou vytiahnite sieťovú zástrčku alebo vypnite poistku v poistkovej skrini.

Príčiny poškodenia

Všeobecne

Pozor!

- Príslušenstvo, fólia, papier na pečenie alebo riad na dne varného priestoru: Na dno varného priestoru nepokladajte žiadne príslušenstvo. Dno varného priestoru nevykladajte fóliou akéhokoľvek druhu alebo papierom na pečenie. Nepokladajte žiadny riad na dno varného priestoru, ak je nastavená teplota vyššia ako 50°C. Vzniká akumulácia tepla. Časy pečenia a vyprážania sa už viac nezhodujú a smalt sa poškodí.
- Alobal: Alobal vo varnom priestore sa nesmie dostať do kontaktu so sklom dvierok. Na skle dvierok môžu vzniknúť trvalé sfarbenia.
- Voda v horúcom varnom priestore: Nikdy nelejte vodu do horúceho varného priestoru. Vzniká vodná para. Zmenou teplot sa môže poškodiť smalt.
- Vlhkosť vo varnom priestore: Vlhkosť vo varnom priestore trvajúca dlhší čas môže viesť ku korózii. Po použití nechajte varný priestor vyschnúť. V zatvorenom varnom priestore neuchovávajte dlhší čas žiadne vlhké potraviny. Vo varnom priestore neuchovávajte potraviny.
- Vychladnutie pri otvorených dvierkach: Po prevádzke s vysokou teplotou nechajte varný priestor vychladnúť len zatvorený. Do dvierok spotrebiča nič neprivrite. Aj keď sú dvierka len pootvorené, susediaci nábytok sa môže časom poškodiť. Po prevádzke s vysokou vlhkosťou nechajte varný priestor vyschnúť otvorený.
- Ovocná šťava: Pečiaci plech pri štavnatých ovocných koláčoch nepokladajte veľkým množstvom ovocia. Ovocná šťava, ktorá preteká z plechu na pečenie spôsobí flaky, ktoré už nie je možné odstrániť. Ak je to možné, použite hlbší univerzálny pekáč.
- Silno znečistené tesnenie: Ak je tesnenie silno znečistené, dvierka spotrebiča sa pri prevádzke už správne nezatvárajú. Susedné čelá kuchynskej linky sa môžu poškodiť. Tesnenia udržiavajte vždy čisté. → "Čistenie" na strane 16
- Dvierka spotrebiča ako sediacia alebo odkladacia plošina: Nikdy na dvierka spotrebiča nič nepokladajte, nekladte alebo na ne nič nevesajte. Na dvierka spotrebiča neodkladajte riad alebo príslušenstvo.
- Vložte príslušenstvo: Podľa druhu spotrebiča môže príslušenstvo pri zatvorení dvierok spotrebiča poškríbať sklo na týchto dvierkach. Príslušenstvo vždy zasuňte do varného priestoru až nadoraz.
- Preprava spotrebiča: Spotrebič nenoste alebo nedržte za rúčku dvierok. Rúčka dvierok neunesie váhu spotrebiča a môže sa zlomiť.

Ochrana životného prostredia

Váš nový spotrebič je mimoriadne energeticky účinný. Nájdete tu tipy, ako s vaším spotrebičom ušetriť ešte viac energie a ako ho zlikvidovať s ohľadom na životné prostredie.

Úspora energie

- Spotrebič zahrejte len vtedy, keď je to uvedené v recepte alebo v tabuľkách návodu na používanie.
- Nechajte zmrazené potraviny roztopiť predtým, ako ich vložíte do varného priestoru.

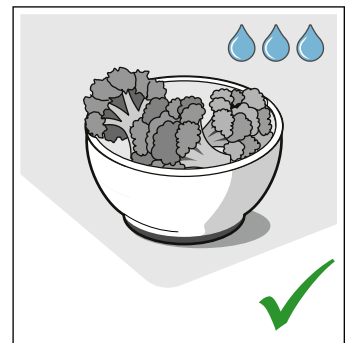
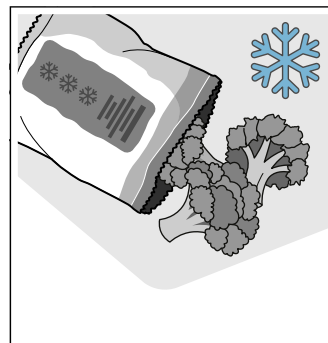

- Používajte tmavé, načierno lakované alebo smaltované formy na pečenie. Veľmi dobre zachytávajú teplo.

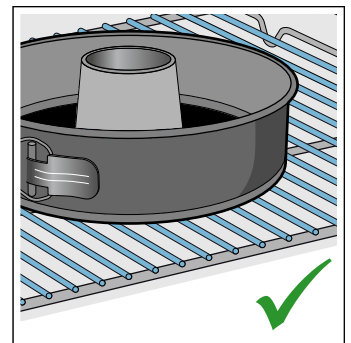
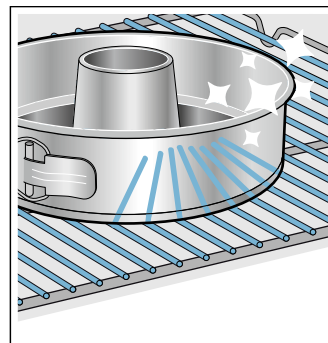

- Odstráňte nepotrebné príslušenstvo z varného priestoru.

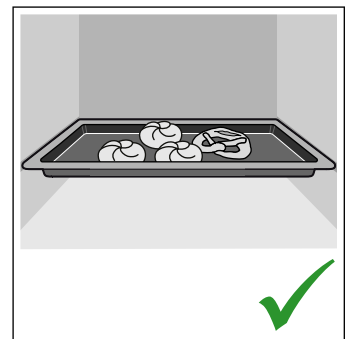
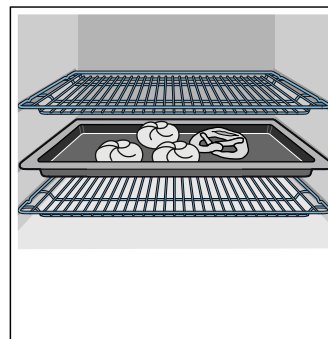

- Dvierka spotrebiča otvárajte počas prevádzky podľa možnosti čo najzriedkavejšie.

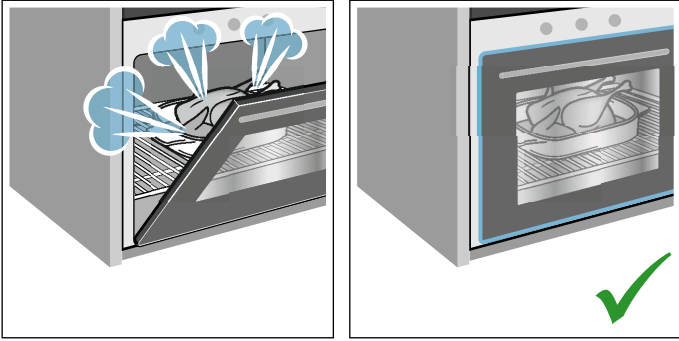

- Ak pečiete viac koláčov, najvhodnejšie je piecť ich jeden po druhom. Varný priestor je ešte teplý. Vďaka tomu sa skrátí čas pečenia druhého koláča. Do varného priestoru môžete vsunúť aj 2 pozdĺžne formy vedľa seba.

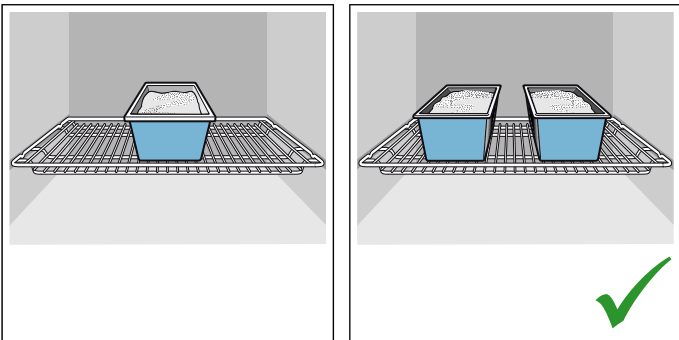

- Pri dlhšom čase pečenia môžete spotrebič vypnúť 10 minút pred koncom pečenia a na dopečenie využiť zvyškové teplo.

Ekologicky zlikvidujte odpad

Obal zlikvidujte v súlade s ochranou životného prostredia.



Tento spotrebič je v súlade s európskou Smernicou 2012/19/EU týkajúcou sa elektrických a elektronických spotrebičov (elektrický a elektronický odpad – WEEE). Smernica stanovuje platný rámec pre spätný odber a recykláciu starých spotrebičov, platný v EÚ.

Oboznámenie sa so spotrebičom

V tejto kapitole vám objasníme indikátory a ovládacie prvky. Okrem toho sa zoznámite s rôznymi funkciami vášho spotrebiča.

Upozornenie: V závislosti od typu spotrebiča sú v niektorých farbách a detailoch možné odchýlky.

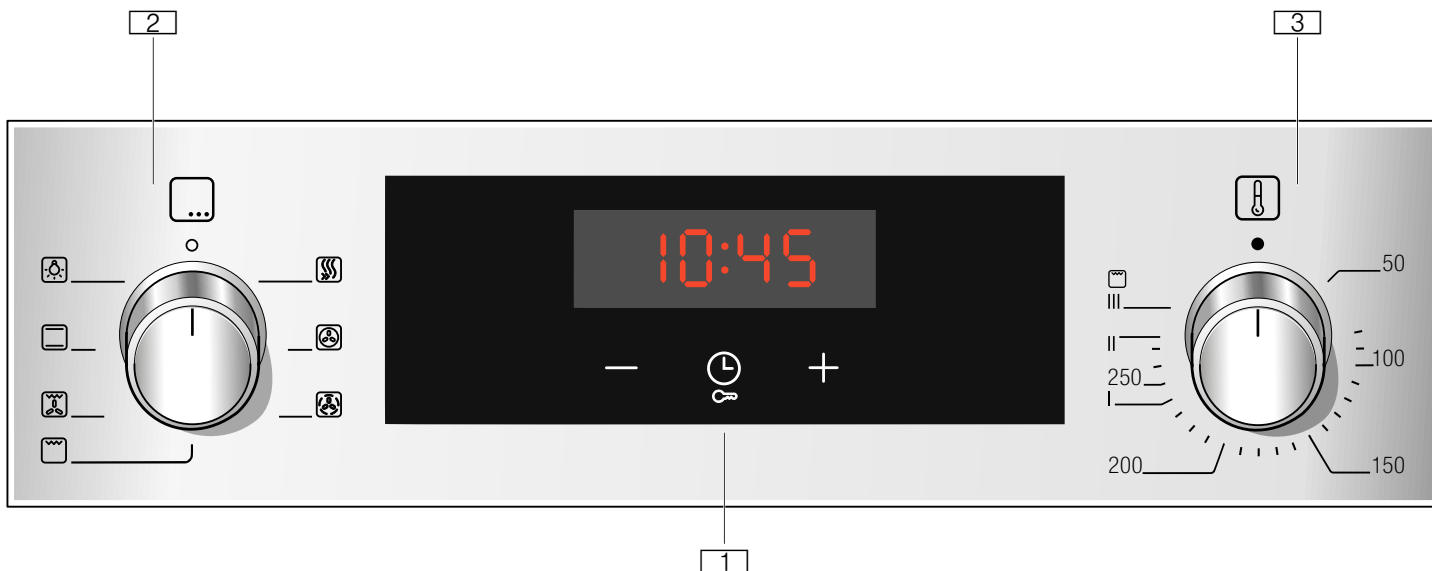

1 Tlačidlá a Displej

Tlačidlá sú dotykové a pod nimi sa nachádzajú senzory. Jemne sa dotknite nejakého symbolu, aby ste si zvolili funkciu. Displej ukazuje symboly aktívnych funkcií a časové funkcie.

2 Volič funkcií

S voličom funkcií si nastavíte spôsob ohrevu alebo iné funkcie. Volič funkcií môžete otáčať od nulového nastavenia doľava alebo doprava.

3 Volič teploty

S voličom teploty si nastavíte spôsob vykurovania alebo si zvolíte nastavenie pre ostatné funkcie. Volič teploty môžete otáčaním doprava nastaviť od nuly až po najvyššiu teplotu, teda až nadoraz. Nič okrem toho.

Upozornenie: U niektorých spotrebičov je k dispozícii spínacia rukoväť. Pre zapnutie a vypnutie stlačte spínač (tlačidlo) na nulovej pozícii.

Ovládací panel

Na ovládacom paneli si nastavíte rôzne funkcie vášho spotrebiča. Tu vidíte prehľad o ovládacom paneli a rozmiestnenie ovládacích prvkov.

Tlačidlá a displej

Pomocou tlačidiel môžete nastaviť na vašom spotrebiči rôzne prídavné funkcie. Na displeji vidíte aj hodnotu.

Symbol	Význam
	Časové funkcie
	Budík , doba trvania , koniec a denný čas zvolí niekoľkými stlačeniami tlačidiel.
	Detská poistka
	Funkcie pečenia na varnom poli zapnúť a vypnúť prostredníctvom 4 - sekundového stlačenia tlačidla.
-	Mínus
+	Plus
	Znížiť nastavené hodnoty.
	Zvýšiť nastavené hodnoty.

Displej





Hodnota, ktorá je práve nastaviteľná alebo uplynie, sa zobrazí v popredí na displeji.

Aby ste mohli využívať časové funkcie, niekoľkokrát jemne ťuknite na tlačidlo . Zobrazí sa symbol, ktorého hodnota je práve v popredí.

Druhy ohrevu a funkcie



S voličom funkcií si nastavíte spôsob ohrevu alebo iné funkcie.

Aby ste našli správny druh ohrevu pre vaše jedlo, vysvetlíme vám tu rozdiely a oblasti použitia.

Druh ohrevu	Použitie
 3D horúci vzduch	Pre pečenie a vyprážanie na jednej úrovni alebo viacerých úrovniach. Ventilátor rovnomerne rozohrieva prstencového zohrievacieho telesa na zadnej stene vo varnom priestore.
 Mierny horúci vzduch	Na šetrnú prípravu vybraných jedál na jednej úrovni bez predhrievania. Ventilátor rovnomerne rozohrieva prstencového vyhrievacieho telesa na zadnej stene vo vnútornom priestore. Tento druh ohrevu sa používa na zistenie spotreby energie v cirkulačnom režime a na zistenie triedy energetickej účinnosti.
 Gril, veľká plocha	Na grilovanie plochých kusov, ako steaky, párky alebo toasty na zapekanie. Rozohreje sa celá plocha pod vyhrievacím telesom grilu.
 Gril s cirkuláciou vzduchu	Na pečenie hydiny, celých rýb a väčších kusov mäsa. Vyhrievacie teleso grilu a ventilátor sa striedavo zapínajú a vypínajú. Ventilátor víri horúci vzduch okolo jedla.
 Horný/dolný ohrev	Na tradičné pečenie na jednej úrovni. Zvlášť vhodné pre koláče so šťavnatým obložením. Teplota prichádza rovnomerne zhora a zdola. Tento druh ohrevu sa používa na zistenie spotreby energie v konvenčnom režime.

Ďalšie funkcie

Vaša nová rúra na pečenie vám ponúka ešte ďalšie funkcie, ktoré vám v krátkosti objasníme.

Funkcia	Použitie
 Rýchle zohrievanie	Rýchlo predhriať varný priestor, bez prípravy.
 Osvetlenie varného priestoru	Zapnúť osvetlenie varného priestoru bez funkcie. Uľahčí vám napríklad čistenie varného priestoru.

Teplota

Teplotu vo varnom priestore si nastavíte voličom teploty. Okrem toho budú zvolené stupne pre ďalšie funkcie.

Pri veľmi vysokých teplotách spotrebič po dlhšom čase teplotu mierne zníži.

Poloha	Význam	
●	Poloha na nule	Spotrebič nezohrieva.
50-275	Rozsah teplôt	Nastaviteľná teplota vo varnom priestore v °C.
1, 2, 3 alebo I, II, III	Stupne grilovania	Nastaviteľné stupne na grilovanie, veľké plochy  a malé plochy  (každá podľa druhu spotrebiča). Stupeň 1 = slabý, jemný Stupeň 2 = stredný Stupeň 3 = silný

Ukazovateľ teploty

Keď sa spotrebič zohrieva, zasvieti na displeji symbol . V prestávkach medzi ohrevom zhasne.

Keď predhrievate, optimálny okamih na vloženie vášho jedla je, keď symbol prvý krát zabliká.

Upozornenie: V dôsledku tepelnej zotrvačnosti sa môže zobrazená teplota líšiť od skutočnej teploty vo varnom priestore.

Varný priestor

Rôzne funkcie vo varnom priestore uľahčujú prevádzku vášho spotrebiča. Varný priestor má napríklad veľkoplošné osvetlenie a chladiaci ventilátor chráni spotrebič pred prehriatím.

Otvoriť dverka spotrebiča

Ak počas prebiehajúcej prevádzky otvoríte dverka na spotrebiči, beží prevádzka ďalej.

Osvetlenie varného priestoru

Pri väčšine spôsobov ohrevu a funkcií je osvetlenie varného priestoru počas prevádzky zapnuté. Pri ukončení prevádzky voličom funkcií dôjde k vypnutiu.

S pozíciou osvetlenia varného priestoru na voliči funkcií môžete osvetlenie zapnúť bez predhrievania. To vám pomôže napr. pri čistení vášho spotrebiča.

Chladiaci ventilátor

V prípade potreby sa chladiaci ventilátor zapne a vypne. Teplý vzduch uniká cez dverka.

Pozor!

Vetráciu štrbinu nezakrývať. Inak sa spotrebič prehreje.

Aby po prevádzke varný priestor rýchlejšie vychladol, chladiaci ventilátor istý čas ešte dobieha.

Príslušenstvo

Súčasťou vášho spotrebiča je rôzne príslušenstvo. Tu nájdete prehľad o dodanom príslušenstve a jeho správnom používaní.

Štandardné príslušenstvo

V závislosti od typu spotrebiča môže byť dodané príslušenstvo rôzne.

	<p>Rošt Na riad, na formy na koláče a nákypy. Na pečené mäso, grilované jedlá a hlboko zmrazené jedlá.</p>
	<p>Univerzálny pekáč Na prípravu šťavnatých koláčov, pečiva, hlboko zmrazených jedál a veľkých kusov mäsa. Pri grilovaní priamo na rošte možno pekáč používať aj ako záchytnú nádobu na tuk.</p>

Používajte len originálne príslušenstvo. Je špeciálne prispôsobené vášmu spotrebiču.

Príslušenstvo si môžete dokúpiť v zákazníckom servise, v špecializovaných predajniach alebo na internete.

Upozornenie: Keď sa príslušenstvo rozhorúči, môže sa zdeformovať. Nemá to žiaden vplyv na funkciu. Keď znova vychladne, deformácia zmizne.

Zasunutie príslušenstva

Varný priestor má 5 výšok zasunutia. Výšky zasunutia sa počítajú zdola nahor.

Na niektorých typoch spotrebičov je vo varnom priestore najvyššia výška zasunutia označená symbolom grilu.

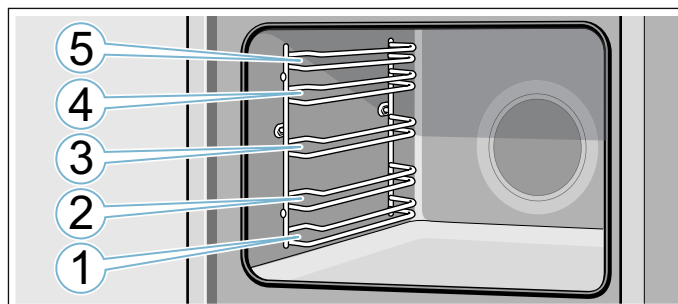

Príslušenstvo zasuňte vždy medzi obidve vodiace tyče danej výšky zasunutia.

Príslušenstvo sa môže vytiahnuť približne do polovice bez toho, aby sa prevrátilo.

Upozornenia

- Dávajte pozor, aby ste príslušenstvo vždy správne zasuňte do varného priestoru.
- Príslušenstvo zasuňte vždy úplne do varného priestoru tak, aby sa nedotýkalo dvierok spotrebiča.
- Príslušenstvo, ktoré počas prevádzky nepotrebuje, vyberte z priestoru na pečenie.

Zaisťovacia funkcia

Príslušenstvo sa môže vytiahnuť približne až do polovice, kým sa nezaistí. Zaisťovacia funkcia zabraňuje prevráteniu príslušenstva pri vytiahnutí. Príslušenstvo sa musí správne zasunúť do varného priestoru, aby fungovala ochrana proti prevráteniu.

Pri zasúvaní roštu dbajte na to, aby západka **a** bola vzadu a smerovala nadol. Otvorená strana musí smerovať k dvierkam spotrebiča a zakrivenie nadol

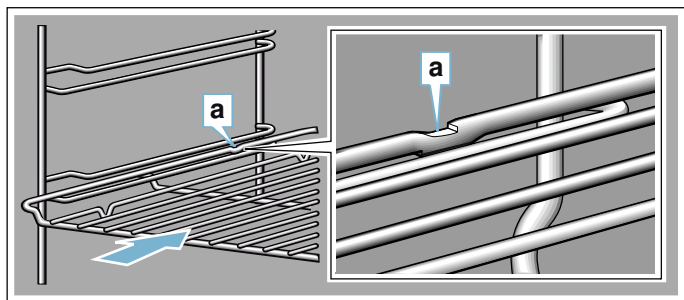

Dbajte na to, aby pri zasúvaní plechov do varného priestoru bola západka **a** vždy vzadu a smerovala nadol. Zošíkmenie príslušenstva **b** musí smerovať dopredu k dvierkam spotrebiča.

Príklad na obrázku: univerzálny plech

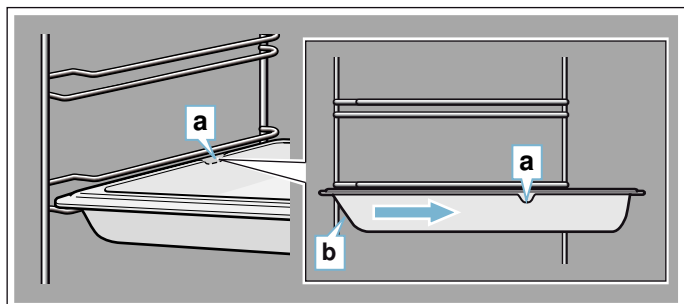

Kombinovanie príslušenstva

Rošt môžete zasunúť spoločne s univerzálnym pekáčom, aby sa zachytila kvapkajúca tekutina.

Pri vkladaní roštu dbajte na to, aby obidve rozperky **a** boli na zadnom okraji. Pri zasúvaní univerzálného pekáča je rošt nad hornou vodiacou tyčou danej výšky zasunutia.

Príklad na obrázku: univerzálny plech

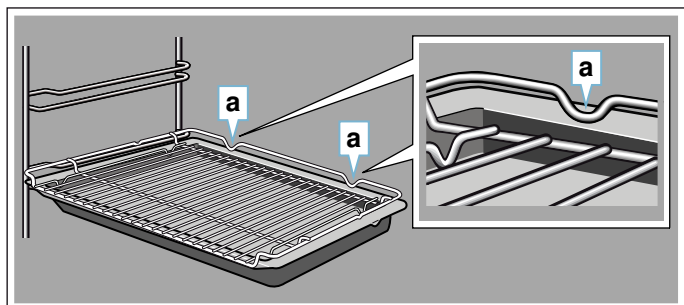

Zvláštne príslušenstvo

Osobitné príslušenstvo si môžete kúpiť v zákazníckom servise, v špecializovaných predajniach alebo na internete. Rozsiahlu ponuku k vášmu spotrebiču nájdete v našich prospektoch alebo na internete.

Dostupnosť a možnosť on-line objednávky je v rôznych krajinách rozdielna. Prosím, nahliadnite do vašich predajných podkladov.

Upozornenie: Nie každé osobitné príslušenstvo sa hodí ku každému spotrebiču. Uveďte pri kúpe vždy presné označenie (číslo spotrebiča – E-Nr.) vášho spotrebiča.
→ "Zákaznícky servis" na strane 21

Osobitné príslušenstvo

Rošt

Na riad, formy na koláče a nákypy a na pečené mäso a grilované kúsky.

Plech na pečenie

Na koláče na plechu a drobné pečivo.

Univerzálny pekáč

Na prípravu šľavnatých koláčov, pečiva, hlboko zmrazených jedál a veľkých kusov mäsa.

Pri grilovaní priamo na rošte možno pekáč používať aj ako záchytnú nádobu na tuk.

Vkladací rošt

Na mäso, hydinu a ryby.

Na vloženie do univerzálného pekáča na zachytávanie kvapkajúceho tuku a šťavy z mäsa.

Univerzálny pekáč s nepriľnavým povrchom

Na prípravu šľavnatých koláčov, pečiva, hlboko zmrazených jedál a veľkých kusov mäsa.

Pečivo a mäso sa dajú ľahšie uvoľniť z univerzálného pekáča.

Plech na pečenie s nepriľnavým povrchom

Na koláče na plechu a drobné pečivo.

Pečivo sa ľahšie uvoľní z plechu.

Dva univerzálny pekáče úzkeho tvaru

Na prípravu šľavnatých koláčov, pečiva, zmrazených jedál.

Univerzálny pekáče nepoužívajte so zacvakávacími výsuvmi a neumiestňujte ich na rošt.

Profesionálna panvica

Na prípravu veľkých množstiev. Ideálne vhodná napr. aj na musaku.

Profesionálna panvica s vkladacím roštom

Na prípravu veľkých množstiev.

Pokrievka na profesionálnu panvicu

Pokrievka zmení profesionálnu panvicu na pekáč.

Plech na pizzu

Na pizzu a veľké okrúhle koláče.

Grilovací plech

Na grilovanie namiesto roštu alebo ako ochrana proti striekaniu. Používajte len v univerzálnom pekáči.

Kameň na pečenie

Na prípravu domáceho chleba, žemlí a pizze, ktoré majú pri pečení získať chrumkavý spodok.

Kameň na pečenie sa vždy musí predhriať na odporúčanú teplotu.

Sklenený pekáč

Na prípravu dusených jedál a nákyrov.

Sklenená miska

Na prípravu veľkých kusov mäsa, šťavnatých koláčov a nákyrov.

Sklenená panvica

Na nákyry, zeleninové jedlá a pečivo.

Klípový výsuv

Vysúvacie koľajničky sa môžu použiť v ľubovoľnej výške. Umiestniť možno toľko výsuvov, koľko voľných úrovni je k dispozícii.

Výsuvný systém, jednoduchý

S vyťahovacími koľajničkami vo výške 2 môžete príslušenstvo vytiahnuť ďalej bez toho, že by sa preklopilo.

Výsuvný systém, 2-násobný

S vyťahovacími koľajničkami vo výške 2 a 3 môžete príslušenstvo vytiahnuť ďalej bez toho, že by sa preklopilo.

Výsuvný systém, 3-násobný

S vyťahovacími koľajničkami vo výške 1, 2 a 3 môžete príslušenstvo vytiahnuť ďalej bez toho, že by sa preklopilo.

**Pred prvým použitím**

Prve než začnete používať váš nový spotrebič, musíte ho nastaviť. Vyčistíte varný priestor a príslušenstvo.

Prvé uvedenie do prevádzky

Po napojení do elektrického prúdu sa na displeji zobrazí čas. Nastavte si aktuálny čas.

Nastaviť si čas

Dbajte na to, aby volič funkcií bol v nulovom nastavení.

Čas začína pri 12:00 hod.

1. Tlačidlom **-** alebo **+** nastavte denný čas.

2. Na potvrdenie jemne stlačte tlačidlo .

Na displeji sa zobrazí aktuálny čas.

Čistiť varný priestor a príslušenstvo.

Predtým ako začnete prvý raz pripravovať jedlo v spotrebiči, vyčistíte varný priestor a príslušenstvo.

Čistiť varný priestor

Aby sa odstránil zápach novoty spotrebiča, rozohrejte prázdny, uzavretý varný priestor.

Dbajte na to, aby sa v priestore na pečenie nenachádzali zvyšky obalu, ako napr. guľôčky polystyrénu a odstráňte lepiacu pásku v spotrebiči a na ňom. Pred rozohrievaním utrite hladké plochy vo varnom priestore jemnou vlhkou handričkou. Počas rozohrievania spotrebiča vetrajte kuchyňu.

Uskutočnite uvedené nastavenia. Ako nastaviť druh ohrevu a teplotu sa dozviete v nasledujúcej kapitole. → "Obsluha spotrebiča" na strane 13

Nastavenia

Druh ohrevu	3D horúci vzduch 
Teplota	maximálnej
Trvanie	1 hodina

Spotrebič vypnite po uvedenom čase trvania.

Keď je varný priestor vychladnutý, hladké plochy vyčistíte umývacím roztokom a handričkou na umývanie.

Čistenie príslušenstva

Príslušenstvo dôkladne vyčistíte umývacím roztokom a handričkou alebo mäkkou kefkou.

Obsluha spotrebiča

S ovládacími prvkami a ich činnosťou ste sa už zoznámili. Teraz vám vysvetlíme, ako nastavíte spotrebič.

Spotrebič zapnúť a vypnúť.

Volič funkcií zapína a vypína spotrebič. Hneď, ako nastavíte polohu okrem nulovej, spotrebič sa zapne. Pre vypnutie spotrebiča nastavte volič funkcií na nulu.

Nastaviť druh ohrevu a teplotu

S voličom tepla a funkcií si nastavíte váš spotrebič veľmi jednoducho. Aký spôsob vyhrievania je pre ktoré jedlo optimálne, si pozrite v návode na použitie.

→ "Oboznámenie sa so spotrebičom" na strane 8

Príklad na obrázku: horný/dolný ohrev  pri teplote 190°C.

1. Voličom funkcií nastaví druh ohrevu.

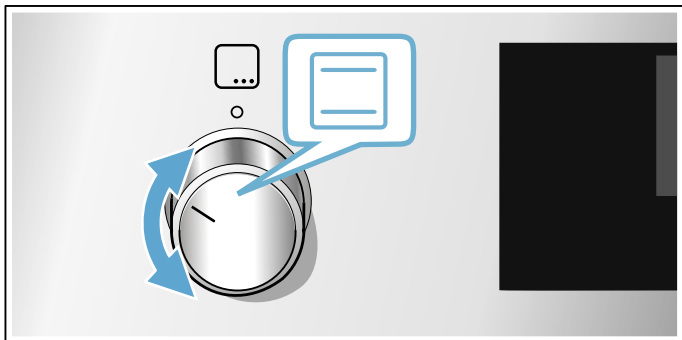

2. Voličom teploty nastaví teplotu alebo stupeň grilovania.

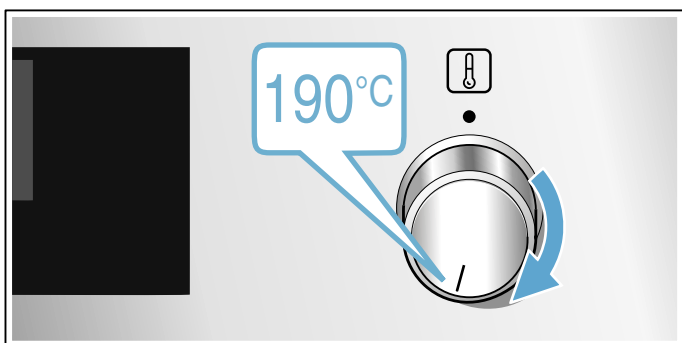

Po niekoľkých sekundách sa začne spotrebič ohrievať.

Keď je váš pokrm hotový, vypnite spotrebič, na ktorom nastavíte volič funkcií na nulové nastavenie.

Upozornenie: Na spotrebiči môžete nastaviť aj čas trvania a koniec prevádzky. → "Časové funkcie" na strane 14



Zmeniť

Môžete druh ohrevu a teplotu kedykoľvek ktorýmkoľvek voličom meniť.

Rýchle zohrievanie

Pomocou rýchleho zohrievania môžete skrátiť čas zohrievania.

Použite najlepšie potom:

-  3D Horúci vzduch
-  Horný/dolný ohrev

Využite rýchle zohrievanie len pri nastaviteľných teplotách nad 100 °C.

Aby ste dosiahli rovnomerný výsledok pečenia, vložte jedlo do varného priestoru až vtedy, keď je rýchle zohrievanie skončené.

1. Nastavte volič funkcií na  0.
2. Voličom teploty nastavte teplotu. Rúra na pečenie začne hriať.

Keď je rýchle zohrievanie skončené, zaznie signál a na displeji sa objaví upozornenie. Vložte jedlo do varného priestoru.

Časové funkcie

Váš spotrebič má rôzne časové funkcie.

Časové funkcie	Použitie
I→I	Trvanie Po uplynutí nastaveného času trvania spotrebič automaticky ukončí prevádzku.
→I	Koniec Zadajte čas trvania a požadovaný čas skončenia. Spotrebič sa automaticky zapne tak, aby sa prevádzka v požadovanom čase skončila.
🔔	Budík Budík funguje ako presýpacie hodiny. Beží nezávisle od prevádzky a neovplyvňuje spotrebič.
🕒	Čas Pokiaľ nie je žiadna funkcia v popredí, zobrazí sa na displeji spotrebiča denný čas.

Najskôr po nastavení spôsobu ohrevu môžete trvanie nastaviť stlačením tlačidla 🕒. Po nastavení dĺžky trvania je možné konečný čas zmeniť.

Po uplynutí času trvania alebo času nastaveného na budíku zaznie signál. Signál môžete predčasne ukončiť jemným ťuknutím na tlačidlo 🕒.

Nastavenie času trvania

Na spotrebiči môžete nastaviť čas prípravy vášho jedla. Vďaka tomu sa čas prípravy nežiadane neprekročí a vy nemusíte prerušiť iné činnosti, aby ste ukončili prevádzku.

Nastaviť sa dá maximálne 23 hodín a 59 minút. Do jednej hodiny sa dá čas trvania nastaviť v minútových intervaloch, potom v 5-minútových intervaloch.

Vždy potom, ako stlačíte tlačidlo ako prvé, začne trvanie pri ďalšej nastavenej hodnote:

10 minút tlačidlom – a 30 minút tlačidlom +.

Príklad na obrázku: Čas trvania 45 minút.

1. Nastaviť druh ohrevu a teplotu alebo stupeň.

2. Dvakrát stlačiť tlačidlo 🕒.

Na displeji sa zobrazí čas trvania I→I.

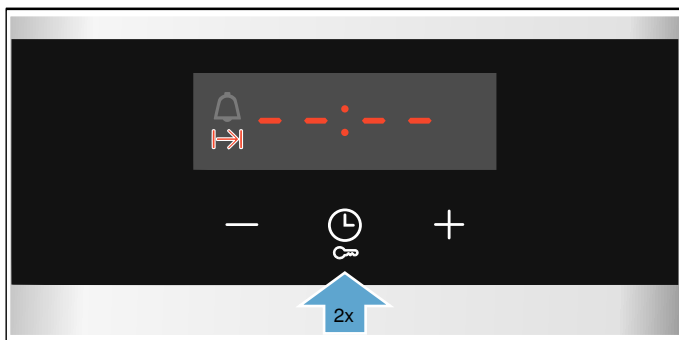

3. Čas trvania nastaviť tlačidlom – alebo + tlačidlom.

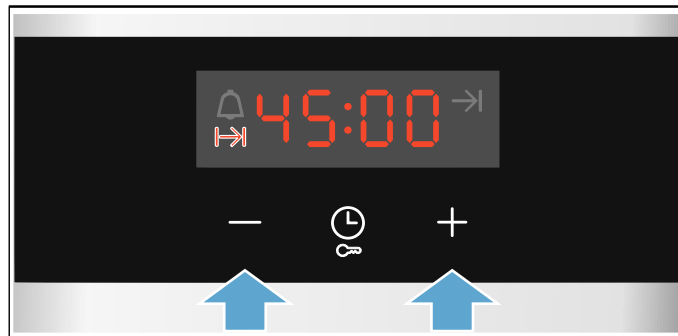

Po niekoľkých sekundách začne spotrebič ohrievať. Čas prevádzky na displeji plynie.

Doba uplynula.

Zaznie signál. Spotrebič prestane hriať. Na displeji sa nastaví trvanie na nulu.

Hneď po ukončení signálu môžete obnoviť nastavenie stlačením tlačidla +.

Keď je váš pokrm hotový, vypnite spotrebič, v ktorom nastavíte volič funkcií na nulu.

Zmeniť a zrušiť

Čas trvania môžete kedykoľvek zmeniť tlačidlom – alebo + tlačidlom. Zmena sa prevezme po niekoľkých sekundách.

Pre zrušenie nastaviť tlačidlom – čas trvania späť na nulu. Spotrebič ohrieva ďalej aj bez zadanej dĺžky trvania.

Nastavenie konca

Čas, kedy sa má skončiť pečenie, môžete posunúť. Ráno napríklad môžete vložiť jedlo do varného priestoru a nastaviť rúru tak, aby bolo jedlo hotové na obed.

Upozornenia

- Nezabudnite, že potraviny nesmú zostať príliš dlho vo varnom priestore, lebo sa pokazia.
- Koniec už nenastavujte, ak už bola spustená prevádzka. Výsledok pečenia by sa už nezhodoval s vašou predstavou.

Koniec času trvania sa môže posunúť maximálne o 23 hodín a 59 minút.

Príklad na obrázku: Je 10:30 hod., nastavený čas trvania je 45 minút a jedlo má byť hotové o 12:30 hod.

1. Nastaviť druh ohrevu a teplotu alebo stupeň.
2. Dvakrát jemne stlačte tlačidlo 🕒 a tlačidlom – alebo tlačidlom + nastavíte čas trvania.

3. Pre opakovanie stlačte jemne tlačidlo .
Na displeji sa zobrazí konečný čas →.

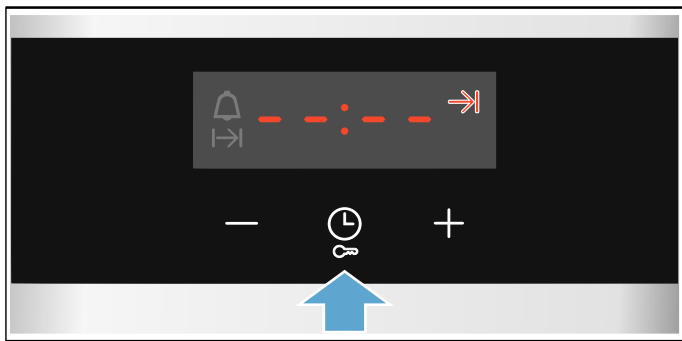

4. Otočným voličom **+** posuňte **-** koniec na neskoršie.

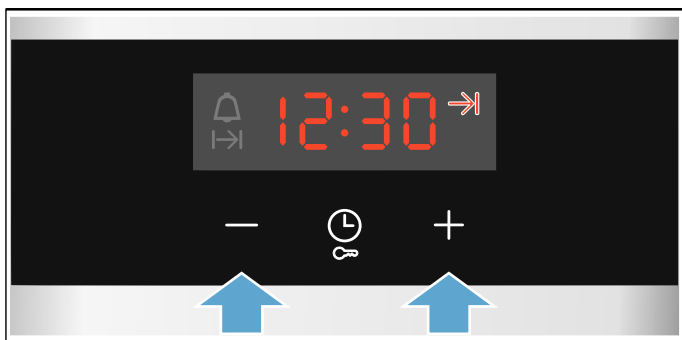

Po niekoľkých sekundách spotrebič nastavenie prevezme. Na displeji sa zobrazí čas skončenia. Hneď, ako sa spotrebič spustí, čas prevádzky na displeji začne plynúť.

Doba uplynula.

Zaznie signál. Spotrebič prestane hriať. Na displeji sa nastaví trvanie na nulu.

Hneď po ukončení signálu môžete obnoviť nastavenie stlačením tlačidla **+**.

Keď je váš pokrm hotový, vypnite spotrebič, v ktorom nastavíte volič funkcií na nulu.

Zmeniť a zrušiť

Čas skončenia môžete zmeniť tlačidlom **-** alebo tlačidlom **+**. Po niekoľkých sekundách sa zmena nastaví. Čas ukončenia už nie je možné zmeniť, keď už čas trvania plynie. Zmena sa prevezme po niekoľkých sekundách.

Pre zastavenie nastavte tlačidlom **-** konečný čas späť na aktuálny čas plus dĺžku trvania. Spotrebič začne ohrievať a čas prevádzky na displeji začne plynúť.



Nastavenie budíka

Budík môžete použiť pri zapnutom alebo vypnutom spotrebiči. Nemusí sa nastavovať ani trvanie ani konečný čas.

Nastaviť sa dá maximálne 23 hodín a 59 minút. Do 10 minút sa dá nastaviť čas budíka v 30 sekundových intervaloch. Čím vyššia hodnota, tým väčšie časové intervaly.

Podľa toho, ktoré tlačidlo stlačíte, začína sa čas budíka pri ďalšej nastavenej hodnote.

5 minút tlačidlom **-** a 10 minút tlačidlom **+**.

1. Stláčajte tlačidlo , kým sa nezobrazí symbol budíka .
2. Nastavte čas budíka pomocou tlačidla **-** alebo tlačidla **+**.

Po niekoľkých sekundách začína plynúť čas budíka.

Tip: Keď sa čas nastavený na budíku vzťahuje na prevádzku spotrebiča, použite čas trvania. Spotrebič sa automaticky vypne.

Uplynul čas na budíku.

Zaznie signál. Na displeji je zobrazený čas budíka na nulu.

Vypnúť budík ktorýmkoľvek tlačidlom.

Zmeniť a zrušiť

Tlačidlom **-** alebo tlačidlom **+** zmeniť čas budíka. Po niekoľkých sekundách sa zmena nastaví.

Tlačidlom **-** nastavte čas budíka naspäť na nulu: Budík je vypnutý.

Nastavenie času

Po ukončení alebo výpadku elektrického prúdu bliká na displeji čas. Nastavte čas.

Volič funkcií musí byť nastavený na nulu.

1. Tlačidlom **-** alebo **+** nastavte čas.
Čas prestane blikáť.
 2. Potvrďte tlačidlom .
- Nastavený čas sa uloží.

Zmeniť denný čas

Denný čas môžete podľa požiadavky zmeniť na letný alebo zimný čas.

K tomu pri vypnutom spotrebiči stlačte tlačidlo , kým nezačne blikáť denný čas a tlačidlom **-** alebo tlačidlom **+** zmeňte denný čas.

Detská poistka

Váš spotrebič je vybavený detskou poistkou, aby ho deti nemohli nedopatrením zapnúť.

Upozornenia

- Pripojený varný panel detská poistka rúry nijako neovplyvní.
- Po výpadku elektrickej energie už detská poistka nie je aktívna.

Aktivovať alebo deaktivovať.

Volič funkcií musí byť v polohe na nule.

Tlačidlo  stlačte cca na 4 sekundy.

Na displeji sa zobrazí **SAFE**. Detská poistka je aktivovaná.

Upozornenie: Ak je nastavený symbol budíka , tento naďalej plynie. Kým je aktívna detská poistka, nie je možné zmeniť čas budíka.

K deaktivácii sú potrebné 4 sekundy tlačením na tlačidlo , kým sa **SAFE** na displeji nezobrazí symbol.

Čistenie

Pri starostlivom ošetrovaní a čistení zostane váš spotrebič dlho pekný a funkčný. Tu vám vysvetlíme, ako správne ošetrovať a čistiť váš spotrebič.

Vhodné čistiace prostriedky

Aby ste rozdielne povrchy nepoškodili použitím nesprávneho čistiaceho prostriedku, dodržiavajte údaje uvedené v tabuľke. V závislosti od typu vášho spotrebiča nie sú všetky rozsahy k dispozícii.

Pozor!

Poškodenie povrchu

Nepoužívajte

- ostré alebo abrazívne čistiace prostriedky,
- čistiace prostriedky s vysokým obsahom alkoholu,
- tvrdé abrazívne vankúšiky alebo čistiace špongie,
- vysokotlakový čistič alebo parný čistič,
- špeciálny čistič na tepelné čistenie.

Nové čistiace špongie pred použitím dôkladne premyte.

Tip: Prostredníctvom zákazníckeho servisu si môžete kúpiť súpravy na čistenie a ošetrovanie, ktoré zvlášť odporúčame. Dodržiavajte príslušné pokyny výrobcu.

Varovanie – Nebezpečenstvo popálenia!

Spotrebič sa veľmi rozohreje. Nikdy sa nedotýkajte horúcich vnútorných plôch varného priestoru alebo horúcich komponentov. Vždy nechajte spotrebič vychladnúť. Deti udržiavajte v bezpečnej vzdialenosti.

Oblasť	Čistenie
Vonkajšie plochy spotrebiča	
Čelo z nehrdzavejúcej ocele	Horúci čistiaci roztok: Vyčistíte handričkou a potom osušte mäkkou utierkou. Vždy hneď odstráňte vápenaté, tukové, škrobové škvrny a škvrny od bielka. Pod takýmito škvrnami môže kov začať korodovať. V zákazníckom servise alebo špecializovanej predajni možno zakúpiť špeciálne čistiace prostriedky na nehrdzavejúcu oceľ, ktoré sú vhodné na teplé povrchy. Prostriedok naneste v tenkej vrstve mäkkou utierkou.
Plast	Horúci čistiaci roztok: Vyčistíte handričkou a potom osušte mäkkou utierkou. Nepoužívajte čistiaci prostriedok na sklo alebo škrabku na sklo.
Lakované plochy	Horúci umývací roztok: Vyčistíte handričkou a potom osušte mäkkou utierkou.
Ovládací panel	Horúci umývací roztok: Vyčistíte handričkou a potom osušte mäkkou utierkou. Nepoužívajte čistiaci prostriedok na sklo alebo škrabku na sklo.

Sklá dvierok	Horúci čistiaci roztok: Vyčistíte handričkou a potom osušte mäkkou utierkou. Nepoužívajte škrabky na sklo alebo drôtenky z nehrdzavejúcej ocele.
Dverová úchytka	Horúci čistiaci roztok: Vyčistíte handričkou a potom osušte mäkkou utierkou. Keď sa odvápnovací prostriedok dostane na dverovú úchytку, okamžite úchytку utrite. Ináč sa tieto škvrny už nedajú odstrániť.

Vnútro spotrebiča

Smaltované plochy	Horúci umývací roztok alebo voda s octom: Vyčistíte handričkou na umývanie a potom osušte mäkkou handričkou. Pripálené zvyšky jedál namočte vlhkou handričkou a umývacím roztokom. Pri silnom znečistení použite drôtenku z nehrdzavejúcej ocele alebo čistiaci prostriedok na rúry na pečenie. Pozor! Na teplý varný priestor nikdy nepoužívajte čistič na rúry. Mohol by sa poškodiť smalt. Pred ďalším rozohrievaním úplne odstráňte zvyšky z varného priestoru a dvierok spotrebiča. Varný priestor nechajte po čistení vyschnúť otvorený. Upozornenie: Zvyšky potravín môžu vytvoriť biele povlaky. Sú neškodné a nemajú vplyv na funkčnosť. V prípade potreby ich môžete odstrániť kyselinou citrónovou.
Sklenený kryt osvetlenia varného priestoru	Horúci umývací roztok: Vyčistíte handričkou a potom osušte mäkkou utierkou. Pri silnom znečistení použite čistiaci prostriedok na rúry.
Tesnenie dvierok Neodoberajte ho!	Horúci čistiaci roztok: Vyčistíte handričkou. Nepoužívajte abrazívne prostriedky.
Kryt dvierok	Z ušľachtilej ocele: Použite čistič na ušľachtilú oceľ. Dodržiavajte pokyny výrobcov. Nepoužívajte ošetrojúce prostriedky na ušľachtilú oceľ. Z plastu: Vyčistíte horúcim čistiacim prostriedkom a čistiacou utierkou. Osušte následne mäkkou utierkou. Nepoužívajte čistiaci prostriedok na sklo alebo škrabku na sklo. Pred čistením opatrne odoberte kryt dvierok.
Rámy	Horúci čistiaci roztok: Namočte a vyčistíte handričkou alebo kefkou.
Výsuvný systém	Horúci čistiaci roztok: Vyčistíte handričkou alebo kefkou. Neodstraňujte mastiaci tuk z vyťahovacích koľajničiek, čistite ich zasunuté. Neumývajte v umývačke riadu.

Príslušenstvo	Horúci umývací roztok: Namočte a vyčistíte handričkou alebo kefkou. Pri silnom znečistení použite drôtenku z nehrdzavejúcej ocele.
---------------	--

Upozornenia

- Malé farebné rozdiely na čele spotrebiča vzniknú kvôli zloženiu z rôznych materiálov, napr. sklo, plast alebo kov.
- Tiene na sklách dvierok, ktoré pôsobia ako šmuhy, je svetelný odraz osvetlenia varného priestoru.
- Smalt sa pri veľmi vysokých teplotách vypáli. Môžu tak vzniknúť malé farebné rozdiely. Je to normálne a nemá to žiaden vplyv na funkciu.
Hrany tenkých plechov sa nedajú úplne potiahnuť smaltom. Preto môžu byť drsné. Antikorózna ochrana sa tým nenaruší.

Spotrebič udržiavajte čistý

Aby sa nevytvorila neodstrániteľná špina, spotrebič vždy udržiavajte čistý a nečistoty hneď odstráňte.

Varovanie – Nebezpečenstvo požiaru!

Voľné zvyšky jedál, tuk a šľava z pečenia sa môžu vznietiť. Pred spustením prevádzky odstráňte z priestoru pečenia, z ohrevného telesa a príslušenstva hrubé nečistoty.

Tipy

- Vyčistíte varný priestor po každom použití. Tak sa nečistoty nepripáčia.
- Vždy hneď odstráňte vápenaté, tukové, škrobové škvrny a škvrny od bielka.
- Na pečenie veľmi vlhkých koláčov používajte univerzálny plech.
- Na pečenie používajte vhodný riad, napr. pekáč.

Rámy

Pri starostlivom ošetrovaní a čistení zostane váš spotrebič dlho pekný a funkčný. Tu sa dozviete, ako môžete vyvesiť a vyčistiť rámy.

Vyvesenie a zavesenie rámov

Varovanie – Nebezpečenstvo popálenia!

Rámy sa veľmi zohrejú. Nikdy sa nedotýkajte horúcich rámov. Vždy nechajte spotrebič vychladnúť. Deti udržiavajte v bezpečnej vzdialenosti.

Vyvesenie rámov

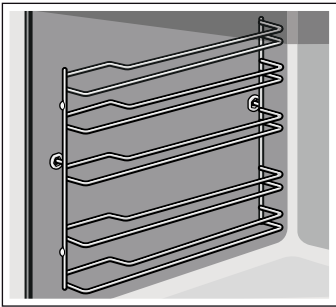

1. Rám vpredu mierne nadvihnite **a** a vyveste **b** (obrázok **1**).
2. Potom celý rám vytiahnite dopredu a vyberte ho von (obrázok **2**).

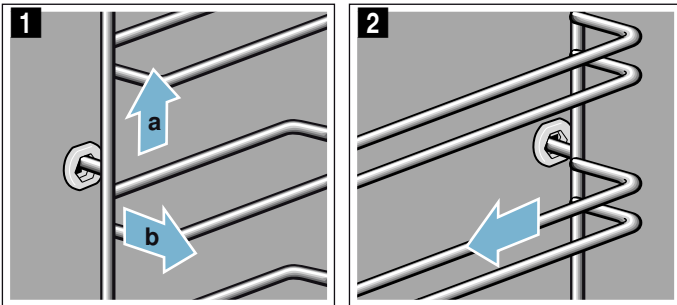

Rámy vyčistite čistiacim prostriedkom a špongiou. Ak je znečistenie ťažko odstrániteľné, použite kefku.

Zavesenie rámov

Rámy patria len doprava alebo doľava. Pri obidvoch rámoch dbajte na to, aby zahnuté tyčky boli vpredu.

1. Rám zasuňte najprv do stredu do zadného otvoru **a** tak, aby rám doliehal na stenu varného priestoru a potom potlačte dozadu **b** (obrázok **1**).
2. Potom rám zasuňte do predného otvoru **c** tak, aby rám aj tu doliehal na stenu varného priestoru a potlačte nadol **d** (obrázok **2**).

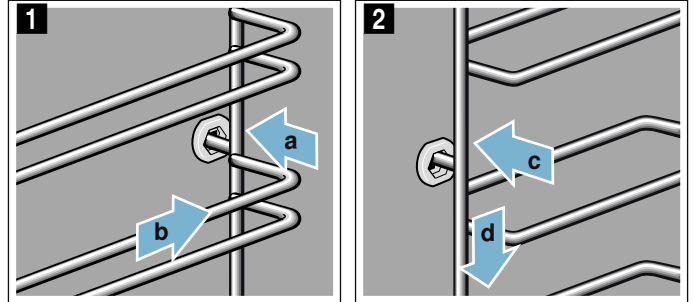

Dvierka spotrebiča

Pri starostlivom ošetrovaní a čistení zostane váš spotrebič dlho pekný a funkčný. Tu sa dozviete, ako môžete vyčistiť dvierka spotrebiča.

Demontáž a montáž skiel dvierok

Aby sa dal spotrebič lepšie vyčistiť, sklá dvierok spotrebiča je možné demontovať.

Zaistite dvierka spotrebiča

1. Úplne otvorte dvierka spotrebiča.
2. Obidve zaistovacie páčky vľavo a vpravo vyklopte (obrázok **1**).
3. Zatvorte dvierka spotrebiča až na doraz (obrázok **2**).

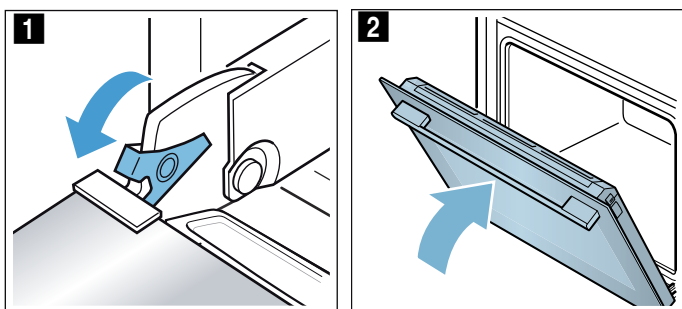

Demontujte sklá

1. Zatlačte na kryt vľavo a vpravo (obrázok **1**).
2. Odoberte kryt (obrázok **2**).

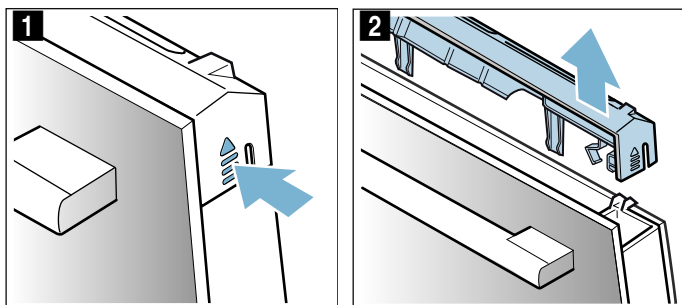

3. Vytiahnite sklo (obrázok **3**) a opatrne položte na rovnú plochu.
4. V prípade potreby môžete vytiahnuť kondenzačnú lištu na čistenie. Potom celkom otvorte dvierka spotrebiča (obrázok **4**).

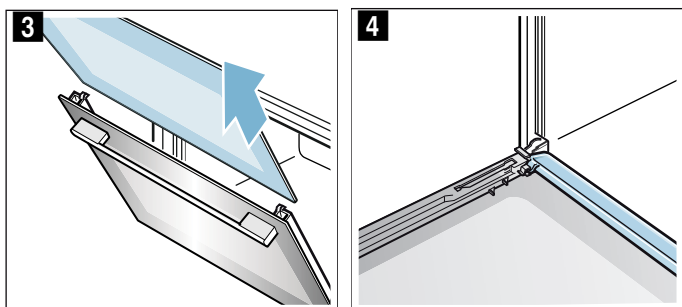

5. Odklopte a vytiahnite kondenzačnú lištu (obrázok **5**).

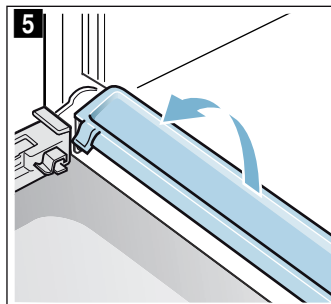

Vyčistite sklá čistiacim prostriedkom na sklo a mäkkou handričkou. Utrite kondenzačnú lištu utierkou a horúcim roztokom na umývanie.

Varovanie

Nebezpečenstvo poranenia!

- Poškriabané sklo na dvierkach spotrebiča môže prasknúť. Nepoužívajte škrabku na sklo, ostré alebo abrazívne čistiace prostriedky.
- Závesy dvierok spotrebiča sa pri otváraní a zatváraní zatvárajú a môžete sa privrieť. Nesiahajte do priestoru závesov.

Namontujte sklo

1. Celkom otvorte dvierka spotrebiča a opäť založte kondenzačnú lištu. Potom lištu opäť zasuňte a otočte smerom dole (obrázok **1**).

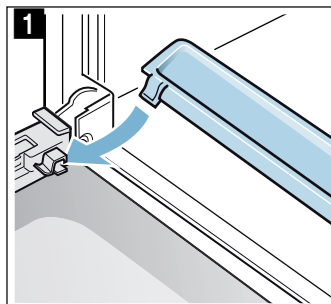

2. Zatvorte dvierka spotrebiča až na doraz.
3. Zasuňte sklo a dávajte pozor na to, aby bolo sklo v držiaku umiestnené smerom dole (obrázok **2**).

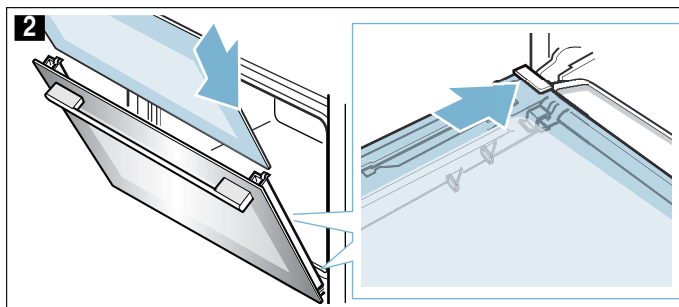

4. Pritlačte sklo smerom hore (obrázok 3).

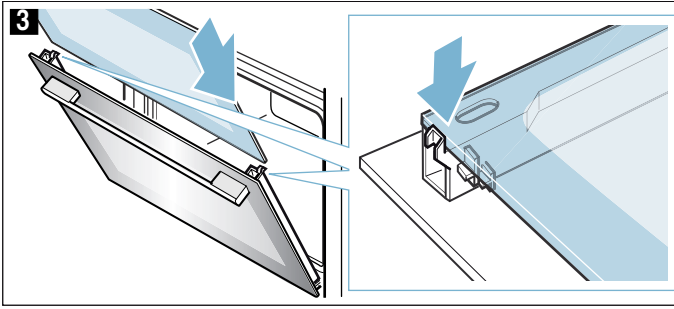

5. Nasadte kryt a pritlačte tak, aby sa počuteľne zaistil (obrázok 4).

6. Dvierka spotrebiča celkom otvorte.

7. Obidve zaistovacie páčky vľavo a vpravo zaklopte (obrázok 5).

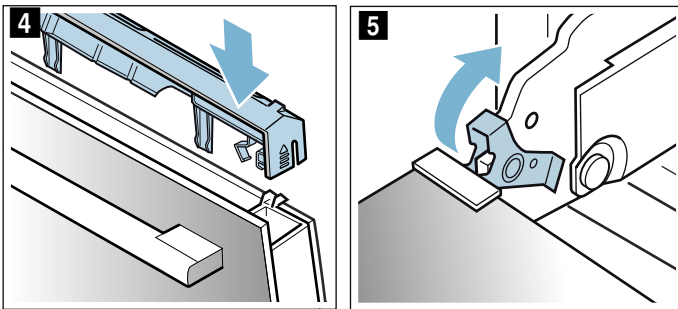

8. Zatvorte dvierka spotrebiča.

Pozor!

Varný priestor môžete používať znova až vtedy, keď sú sklá správne namontované.

Poruchy, čo robiť?

Ak sa vyskytne porucha, často je spôsobená len nejakou maličkosťou. Skôr ako zavoláte zákaznícky servis, skúste sami odstrániť poruchu pomocou tejto tabuľky.

Poruchy odstránite sami

Technické poruchy na spotrebiči si často môžete veľmi jednoducho odstrániť sami.

Keď sa jedlo nevydarí optimálne, na konci návodu na používanie nájdete veľa tipov a upozornení týkajúcich sa prípravy jedál. → "Testované pre vás v našom kuchynskom štúdiu" na strane 22

Porucha	Možná príčina	Odstránenie/upozornenie
Spotrebič nefunguje.	Nefunkčná poistka.	Skontrolujte poistku v poistkovej skrini.
	Výpadok elektrického prúdu	Skontrolujte, či kuchynské svetlo alebo ostatné kuchynské spotrebiče fungujú.
Na displeji sa zobrazí čas.	Výpadok elektrického prúdu.	Na displeji sa zobrazí čas.
Spotrebič sa dá nastaviť, ale nezahrieva sa. Spotrebič sa nerozhrieva, na displeji svieti symbol alebo SAFE .	Je aktivovaná detská poistka.	Deaktivujte detskú poistku tak, že pole podržíte stlačené cca 4 sekundy.

⚠ Varovanie – Nebezpečenstvo poranenia!

Neodborné opravy sú nebezpečné. Nikdy sa sami nepokúšajte spotrebič opraviť. Opravy smie vykonávať len nami vyškolený technik zákazníckeho servisu. Ak má spotrebič poruchu, zavolajte zákaznícky servis.

⚠ Varovanie – Nebezpečenstvo zásahu elektrickým prúdom!

Neodborné opravy sú nebezpečné. Opravu a výmenu poškodených elektrických vedení smie vykonať len technik zákazníckeho servisu vyškolený našou spoločnosťou. Ak je spotrebič pokazený, vytiahnite elektrickú zásuvku alebo vypnite poistku v poistkovej skrini. Zavolajte zákaznícky servis.

Hlásenie porúch na displeji

Keď sa vám na displeji zobrazí hlásenie **E**, napr. symbol **E05-32**, jemne stlačte tlačidlo . Hlásenie poruchy sa zruší. Znova nastavte čas.

Ak ste už mali poruchu, môžete spotrebič používať bežným spôsobom. Ak sa hlásenie poruchy objaví znova, zavolajte zákaznícky servis a uveďte presné hlásenie poruchy → "Zákaznícky servis" na strane 21

Výmena žiarovky osvetlenia varného priestoru na hornej stene

Keď sa žiarovka osvetlenia varného priestoru vypálila, musí sa vymeniť. Žiaruvzdorné halogénové žiarovky, 230 V, 25 W dostanete v zákazníckom servise alebo v špecializovanej predajni.

Halogénovú žiarovku chyťte suchou utierkou. Predĺži sa tak životnosť žiarovky. Používajte len tieto žiarovky.

⚠ Varovanie – Nebezpečenstvo úrazu elektrickým prúdom!

Pri výmene žiarovky osvetlenia varného priestoru sú kontakty objímky žiarovky pod prúdom. Pred výmenou vytiahnite sieťovú zástrčku alebo vypnite poistku vpoistkovej skrinke.

⚠ Varovanie – Nebezpečenstvo popálenia!

Spotrebič sa veľmi rozohreje. Nikdy sa nedotýkajte horúcich vnútorných plôch varného priestoru alebo horúcich komponentov. Vždy nechajte spotrebič vychladnúť. Deti udržiavajte v bezpečnej vzdialenosti.

1. Utierku na riad položte do studeného varného priestoru, aby ste zabránili poškodeniu.
2. Sklenený kryt vyskrutkujte doľava (obrázok **1**).
3. Žiarovku vytiahnite, neotáčajte (obrázok **2**). Vložte novú žiarovku, pričom dbajte na polohu kolíkov. Žiarovku pevne zatlačte.

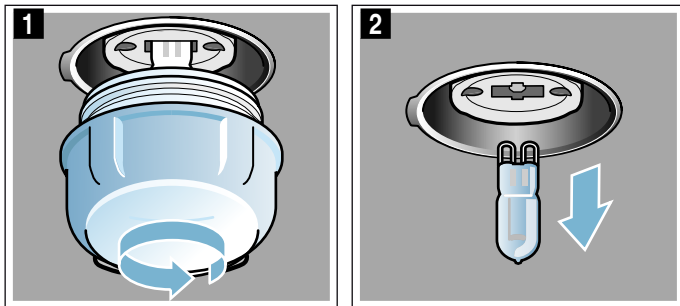

4. Sklenený kryt znova zaskrutkujte. Podľa typu spotrebiča je sklenený kryt vybavený tesniacim krúžkom. Tesniaci krúžok pred zaskrutkovaním znova nasadte.
5. Utierku na riad vyberte a zapnite poistku.

Zákaznícky servis

Ak váš spotrebič vyžaduje opravu, je vám k dispozícii náš zákaznícky servis. Vždy nájdeme vhodné riešenie, aby sme zabránili zbytočným návštevám technikov zákazníckeho servisu.

Číslo E-Nr. a číslo FD

Pri komunikácii so servisom uveďte úplné číslo spotrebiča (E-č..) a výrobné číslo (FD-č.) vášho spotrebiča, aby sme vás mohli kvalifikovane obslúžiť. Výrobný štítek s číslami nájdete, keď otvoríte dverka spotrebiča.

Na niektorých spotrebičoch, ktoré sú vybavené parou, sa nachádza výrobný štítek za krytom.

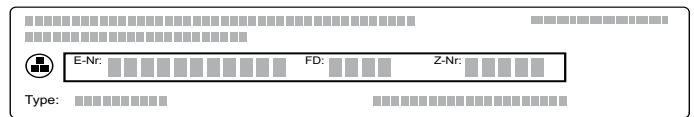

Aby ste v prípade potreby nemuseli dlho hľadať telefónne číslo zákazníckeho servisu a údaje o vašom spotrebiči, môžete si ich sem zapísať.

E-č.

FD-č.

Zákaznícky servis 

Upozorňujeme vás, že návšteva technika zákazníckeho servisu je v prípade nesprávnej obsluhy spoplatnená aj počas záručnej lehoty.

Objednávka opravy a porada v prípade porúch

Kontaktné údaje všetkých krajín nájdete v priloženej zozname služieb zákazníkom.

Spoločte sa na kompetentnosť výrobcu. Zabezpečte tým, aby oprava bola vykonaná vyškolenými servisnými technikmi, ktorí sú vybavení originálnymi náhradnými dielcami pre váš spotrebič.

Testované pre vás v našom kuchynskom štúdiu

Nájdete tu výber rôznych jedál a optimálne nastavenia na ich prípravu. Ukážeme vám, aký druh ohrevu a teplota sa najlepšie hodia na prípravu vašich jedál. Získate údaje o vhodnom príslušenstve a výške zasunutia. Dostanete tipy na použitie riadu a prípravu.

Upozornenie: Pri príprave potravín môže vznikáť vodná para vo varnom priestore.

Váš spotrebič je energeticky účinný a počas prevádzky uniká von len málo tepla. Na základe vysokých teplotných rozdielov medzi vnútrom spotrebiča a vonkajšími časťami spotrebiča sa môže na dvierkach, ovládacom paneli alebo susedných čelách kuchynskej linky vytvárať vodný kondenzát. Je to normálny, fyzikálne podmienený jav. Predhrievaním alebo opatrným otvorením dvierok sa môže kondenzát eliminovať.

Všeobecné upozornenia

Odporúčané hodnoty nastavenia

V tabuľke nájdete optimálny druh ohrevu pre rôzne jedlá. Teplota a čas pečenia závisia od množstva a receptu. Preto sú uvedené rozsahy hodnôt nastavenia. Skúste začať najprv s nižšími hodnotami. Nižšia teplota zaisťuje rovnomernejšie zhnednutie. V prípade potreby nabadúce nastavte vyššiu hodnotu.

Upozornenie: Použitím vyšších teplôt sa časy pečenia neskrátia. Jedlá by boli upečené len zvonku, ale neboli by prepečené vo vnútri.

Hodnoty nastavenia platia vždy pre vsunutie jedla do studeného varného priestoru. Ušetríte až 20 percent energie. Pri použití predhrievania sa skrátia uvedené časy pečenia o niekoľko minút.

Pre vybrané jedlá je potrebné predhrievanie a je uvedené v tabuľke. Jedlo a príslušenstvo vložte do varného priestoru až po predhrievaní.

Keď chcete jedlo pripraviť podľa vlastného receptu, orientujte sa podľa podobných jedál v tabuľke. Ďalšie informácie nájdete v tipoch za tabuľkami nastavení.

Pred použitím vyberte z varného priestoru príslušenstvo, ktoré nepotrebujete. Docielite tak optimálny výsledok pečenia a ušetríte až 20 percent energie.

Druh ohrevu Mierny horúci vzduch

Mierny horúci vzduch je inteligentný druh ohrevu na šetrnú prípravu mäsa, rýb a pečiva. Spotrebič optimálne reguluje prívod energie do vnútorného priestoru. Jedlo sa pripravuje vo fázach so zvyškovým teplom. Zostane tak šťavnatejšie a menej zhnedne. Úspora energie závisí od spôsobu prípravy a druhu potravín. Keď počas prípravy jedla alebo predhrievania predčasne otvoríte dvierka spotrebiča, tento efekt sa stratí.

Používajte len originálne príslušenstvo k vášmu spotrebiču. Optimálne je prispôbené vnútornému priestoru rúry a druhom ohrevu. Odstráňte z vnútorného priestoru príslušenstvo, ktoré nepoužívate.

Jedlá zasuňte do chladného, prázdneho vnútorného priestoru. Zvoľte teplotu v rozmedzí 120 °C až 230 °C. Počas pečenia majte dvierka spotrebiča zatvorené. Pečte len na jednej úrovni.

Druh ohrevu Mierny horúci vzduch sa používa na zistenie spotreby energie v cirkulačnom režime a na zistenie triedy energetickej účinnosti.

Pečenie na jednej úrovni

Na pečenie na jednej úrovni použite nasledujúce výšky zasunutia:

- vysoké pečivo, príp. forma na rošte: výška 2
- ploché pečivo, príp. v plechu na pečenie: výška 3

Pečenie na viacerých úrovniach

Použite horúci vzduch. Pečivo na plechoch alebo vo formách zasunuté súčasne do spotrebiča nemusí byť hotové súčasne.

Pečenie na dvoch úrovniach:

- Univerzálny pekáč: výška 3
Plech na pečenie: výška 1
- Formy na rošte
Prvý rošt: výška 3
Druhý rošt: výška 1

Pečenie na troch úrovniach:

- Plech na pečenie: výška 5
Univerzálny pekáč: výška 3
Plech na pečenie: výška 1

Súčasným pečením jedál môžete ušetriť až 45 percent energie. Položte formy do vnútorného priestoru rúry vedľa seba alebo uhlopriečne nad seba.

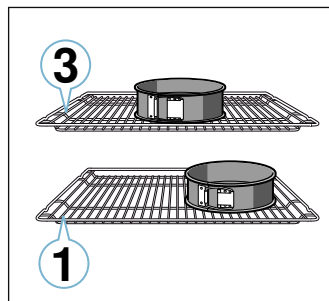

Príslušenstvo

Používajte len originálne príslušenstvo k vášmu spotrebiču. Optimálne je prispôbené varnému priestoru a druhom prevádzky.

Dávajte pozor, aby ste vždy použili vhodné príslušenstvo a správne ho zasunuli. → "Príslušenstvo" na strane 10

Papier na pečenie

Papier na pečenie používajte len vtedy, keď je vhodný pre zvolenú teplotu. Papier na pečenie vždy vhodne pristrihnite.

Koláče a pečivo

Váš spotrebič vám ponúka množstvo druhov ohrevu na prípravu koláčov a drobného pečiva. V tabuľkách nastavení nájdete optimálne nastavenia pre množstvo jedál.

Dodržiavajte upozornenia uvedené v odseku na kysnutie cesta.

Formy na pečenie

Pre optimálny výsledok pečenia odporúčame tmavé formy na pečenie z kovu.

Biele formy, keramické formy a formy zo skla predlžujú čas pečenia a pečivo nezahnedne rovnomerne.

Ak chcete použiť silikónové formy, orientujte podľa údajov a receptov výrobcu. Silikónové formy sú často menšie ako normálne formy. Množstvá a údaje receptov môžu byť odlišné.

Koláč vo forme

Jedlo	Príslušenstvo/riad	Výška zasunutia	Druh ohrevu	Teplota v °C	Čas trvania v min.
Jednoduchý trený koláč	Vencová/obdĺžniková forma	2		140-150	75-90
Trený koláč, jednoduchý, 2 úrovne	Vencová/obdĺžniková forma	3+1		140-150	70-85
Trený koláč, jemný	Vencová/obdĺžniková forma	2		150-170	60-80
Tortový korpus z treného cesta	Forma na tortový korpus	3		160-180	20-30
Ovocná alebo tvarohová torta s korpusom z jemného cesta	Forma s vyberacím dnom Ø 26 cm	2		170-190	55-80
Koláč tarte	Koláčová forma	1		200-240	25-50
Kysnutý koláč	Forma s vyberacím dnom Ø 28 cm	2		150-160	25-35
Bábovka	Forma na bábovku	2		150-170	50-70
Piškótová torta, 3 vajcia	Forma s vyberacím dnom Ø 26 cm	2		160-170	30-35
Piškótová torta, 6 vajec	Forma s vyberacím dnom Ø 28 cm	2		150-160*	30-40

* Predhrejte

Koláče na plechu

Jedlo	Príslušenstvo/riad	Výška zasunutia	Druh ohrevu	Teplota v °C	Čas trvania v min.
Trený koláč s obložením	Plech na pečenie	3		160-180	20-45
Trený koláč, 2 úrovne	Univerzálny pekáč + plech na pečenie	3+1		140-160	30-55
Koláč z jemného cesta so suchým obložením	Plech na pečenie	2		170-190	30-45
Koláč z jemného cesta so suchým obložením, 2 úrovne	Univerzálny pekáč + plech na pečenie	3+1		160-170	35-45
Koláč z jemného cesta so štavnatým obložením	Univerzálny pekáč	2		160-180	55-95
Kysnutý koláč so suchým obložením	Plech na pečenie	3		160-180	15-20
Kysnutý koláč so suchým obložením, 2 úrovne	Univerzálny pekáč + plech na pečenie	3+1		150-170	20-30
Kysnutý koláč so štavnatým obložením	Univerzálny pekáč	3		180-200	30-55
Kysnutý koláč so štavnatým obložením, 2 úrovne	Univerzálny pekáč + plech na pečenie	3+1		150-170	40-65
Vianočka, kysnutá pletenka	Plech na pečenie	2		160-170	35-40
Piškótová roláda	Plech na pečenie	3		180-200*	10-15

* Predhrejte

Mrazené výrobky

Nepoužívajte mrazené výrobky s veľkou námrazou. Z jedla odstráňte ľad.

Zmrazené výrobky sú čiastočne nerovnomerne predpečené. Nerovnomerné zhnednutie zostane aj po upečení.

Chlieb a pečivo

Pozor!

Do horúceho varného priestoru nikdy nenalejte vodu alebo nepostavte na dno varného priestoru riad s vodou. Zmenou teploty sa môže poškodiť smalt.









Niektoré jedlá sa vydaria najlepšie, keď sa pečú vo viacerých krokoch. Tieto sú uvedené v tabuľke.

Hodnoty nastavenia pre chlebové cesto platia pre cesto na plechu na pečenie, ako aj cesto v podlhovastej forme.

Jedlo	Príslušenstvo/riad	Výška zasunutia	Druh ohrevu	Teplota v °C	Čas trvania v min.
Závin, sladký	Univerzálny pekáč	2		190-200	45-60
Závin, mrazený	Univerzálny pekáč	3		200-220*	35-45

* Predhrejte











Drobné pečivo

Jedlo	Príslušenstvo/riad	Výška zasunutia	Druh ohrevu	Teplota v °C	Čas trvania v min.
Mafiny	Plech na mafiny	2		170-190	20-40
Mafiny, 2 úrovne	Plech na mafiny	3+1		160-170*	20-45
Drobné kysnuté pečivo	Plech na pečenie	3		150-170	20-30
Drobné kysnuté pečivo, 2 úrovne	Univerzálny pekáč + plech na pečenie	3+1		150-170	25-40
Pečivo z lístkového cesta	Plech na pečenie	3		170-190*	20-35
Pečivo z lístkového cesta, 2 úrovne	Univerzálny pekáč + plech na pečenie	3+1		170-190*	25-45
Pečivo z lístkového cesta, 3 úrovne	Plech na pečenie + univerzálny pekáč	5+3+1		170-190*	25-45
Pečivo z odpaľovaného cesta	Plech na pečenie	3		190-210	35-50
Pečivo z odpaľovaného cesta, 2 úrovne	Univerzálny pekáč + plech na pečenie	3+1		190-210	35-45

* Predhrejte

** 5 min. nechajte predhriať, nepoužívajte funkciu rýchleho rozohrievania



Suché pečivo

Jedlo	Príslušenstvo/riad	Výška zasunutia	Druh ohrevu	Teplota v °C	Čas trvania v min.
Striekané pečivo	Plech na pečenie	3		140-150**	25-40
Striekané pečivo, 2 úrovne	Univerzálny pekáč + plech na pečenie	3+1		140-150**	25-35
Striekané pečivo, 3 úrovne	Plech na pečenie + univerzálny pekáč	5+3+1		130-140**	40-55
Suché pečivo	Plech na pečenie	3		140-160	15-25
Suché pečivo, 2 úrovne	Univerzálny pekáč + plech na pečenie	3+1		140-160	15-25
Suché pečivo, 3 úrovne	Plech na pečenie + univerzálny pekáč	5+3+1		140-160	15-25
Penové zákusky	Plech na pečenie	3		80-90*	120-150
Penové zákusky, 2 úrovne	Univerzálny pekáč + plech na pečenie	3+1		90-100*	100-150
Makrónky	Plech na pečenie	3		90-110	20-30
Makrónky, 2 úrovne	Univerzálny pekáč + plech na pečenie	3+1		90-110	20-35
Makrónky, 3 úrovne	Plech na pečenie + univerzálny pekáč	5+3+1		90-110	30-40

* Predhrejte

** 5 min. nechajte predhriať, nepoužívajte funkciu rýchleho rozohrievania

Chlieb a pečivo

Jedlo	Príslušenstvo/riad	Výška zasunutia	Druh ohrevu	Krok	Teplota v °C	Čas trvania v min.
Chlieb, 750 g (v pozdĺžnej forme a voľne zasunutý)	Univerzálny pekáč alebo pozdĺžna forma	2		-	180-200	60-70
Chlieb, 1 000 g (v pozdĺžnej forme a voľne zasunutý)	Univerzálny pekáč alebo pozdĺžna forma	2		-	200-220	35-50
Chlieb, 1 500 g (v pozdĺžnej forme a voľne zasunutý)	Univerzálny pekáč alebo pozdĺžna forma	2		-	180-200	60-70
Chlebová placka	Univerzálny pekáč	3		-	240-250	20-25

* Predhrejte

Jedlo	Príslušenstvo/riad	Výška zasunutia	Druh ohrevu	Krok	Teplota v °C	Čas trvania v min.
Žemle, sladké, čerstvé	Plech na pečenie	3		-	150-160*	25-35
Žemle, sladké, čerstvé, 2 úrovne	Univerzálny pekáč + plech na pečenie	3+1		-	150-170*	15-25
Žemle, čerstvé	Plech na pečenie	3		-	180-200	20-30
Zapečené toasty, 4 kusov	Rošt	3		-	200-220	15-20
Zapečené toasty, 12 kusov	Rošt	3		-	220-240	15-25

* Predhrejte

Pizza, quiche a pikantné koláče

Pokrm	Príslušenstvo / Nádoba	Úroveň vkladania	Druh ohrevu	Teplota v °C	Doba úpravy v min.
Pizza, čerstvá	Plech na pečenie	2		200-220	25-35
Pizza, čerstvá, 2 úrovne	Univerzálny plech + plech na pečenie	3+1		190-210	30-40
Pizza, čerstvá, tenký korpus	Plech na pizzu	2		250-270*	15-20
Pizza, chladená	Rošt	3		170-190	15-20
Pizza, zmrazená, tenký korpus 1 kus	Rošt	3		190-210	20-25
Pizza, zmrazená, tenký korpus 2 kusy	Univerzálny plech + rošt	3+1		190-210	20-25
Pizza, zmrazená, hrubý korpus, 1 kus	Rošt	3		180-200	25-30
Pizza, zmrazená, hrubý korpus, 2 kusy	Univerzálny plech + rošt	3+1		190-210	25-30
Mini pizze	Univerzálny plech	3		180-200	15-20
Pikantné cukrovinky vo forme	Tortová forma s Ø 28 cm	2		170-190	65-80
Quiche	Forma na koláč tarte, čierny plech	1		210-230	30-40
Pirohy	Nákyková forma	2		170-190	65-75
Taštička s tuniakovou plnkou	Univerzálny plech	3		180-190	30-40
Börek	Univerzálny plech	1		180-200	40-50

* predhrejte

Tipy na pečenie

Chcete zistiť, či je pečivo prepečené.	Pichnite drevenou špajľou do pečiva v mieste, kde je najvyššie. Ak sa už cesto neprilepí na drevo, pečivo je hotové.
Pečivo splasne.	Nabudúce použite menej tekutiny. Alebo nastavte o 10 °C nižšiu teplotu a predĺžte čas pečenia. Dodržiavajte uvedené suroviny a pokyny uvedené v recepte.
Pečivo je v strede vysoké a na okraji nižšie.	Vymastite len vyberacie dno formy. Po pečení pečivo opatrne uvoľnite nožom.
Ovocná šlava preteká.	Nabudúce použite hlbší univerzálny pekáč.
Drobné pečivo sa pri pečení po stranách zlepuje.	Jednotlivé kúsky pečiva by od seba mali byť vzdialené cca 2 cm. Bude tak dostatok miesta, aby pečivo mohlo pekne vykysnúť a zo všetkých strán zhnednúť.
Pečivo je príliš suché.	Alebo nastavte o 10 °C vyššiu teplotu a skráťte čas pečenia.
Pečivo je celkovo príliš svetlé.	Ak je výška zasunutia a príslušenstvo správne, potom príp. zvyšte teplotu alebo predĺžte čas pečenia.
Pečivo je navrchu príliš svetlé, avšak zdola príliš tmavé.	Nabudúce vložte pečivo na vyššiu úroveň.
Pečivo je navrchu príliš tmavé, avšak zdola príliš svetlé.	Nabudúce vložte pečivo na nižšiu úroveň. Zvoľte nižšiu teplotu a predĺžte čas pečenia.
Pečivo vo forme alebo pozdĺžnej forme vzadu veľmi zhnedne.	Formu na pečenie nedávajte priamo k zadnej strane, ale do stredu na príslušenstvo.
Pečivo je celkovo príliš svetlé.	Nabudúce zvoľte nižšiu teplotu a príp. predĺžte čas pečenia.

Pečivo hnedne nerovnomerne.	Zvoľte trochu nižšiu teplotu. Aj prečnievajúci papier na pečenie môže mať vplyv na cirkuláciu vzduchu. Papier na pečenie vždy vhodne prstrihnite. Dbajte na to, aby forma na pečenia nestála priamo pred otvormi zadnej steny varného priestoru. Pri pečení drobného pečiva by sa mala podľa možnosti použiť rovnaká veľkosť a hrúbka.
Piekli ste na viacerých úrovniach. Pečivo na hornom plechu na pečenie je tmavšie ako na dolnom.	Na pečenie na viacerých úrovniach použite vždy horúci vzduch. Pečivo na plechoch alebo vo formách zasunuté súčasne do rúry nemusí byť hotové v rovnakom čase.
Pečivo vyzerá dobre, ale nie je prepečené vo vnútri.	Pečte pri nižšej teplote a dlhšie a pridajte menej tekutiny. Ak pečiete pečivo so šťavnatým obložením, predpečte najprv korpus. Posypte ho mandľami alebo strúhankou a na to nakladte obloženie.
Pečivo sa po potrasení neuvoľní.	Po upečení nechajte pečivo ešte na 5 až 10 minút vychladnúť. Ak by sa ešte stále nedal uvoľniť, okraj uvoľnite ešte raz opatrne nožom. Pečivo znova potraďte a formu zakryte viackrát mokrou, studenou utierkou. Nabudúce formu vymastíte a vysypte strúhankou.

Nákypy a gratinované jedlá

Váš spotrebič vám ponúka množstvo druhov ohrevu na prípravu nákypov. V tabuľkách nastavení nájdete optimálne nastavenia pre množstvo jedál.

Stav pečenia nákypu závisí od veľkosti varnej nádoby a výšky nákypu.

Na nákypy a gratinované jedlá používajte širokú, plochú nádobu. V úzkej, vysokej nádobe potrebujú jedlá viac času a zhora viac zhnednú.

Vždy použite uvedené výšky zasunutia.

Na jednej úrovni môžete piecť vo formách alebo s univerzálnym pekáčom.

- Formy na rošte: výška 2
- Univerzálny pekáč: výška 3

Súčasným pečením jedál môžete ušetriť až 45 percent energie. Formy položte do varného priestoru vedľa seba.

Jedlo	Príslušenstvo/riad	Výška zasunutia	Druh ohrevu	Teplota v °C	Čas trvania v min.
Nákyp, pikantný, uvarené suroviny	Nákypová forma	2		200-220	30-60
Nákyp, sladký	Nákypová forma	2		170-190	40-60
Gratinované zemiaky, surové prísady, výška 4 cm	Nákypová forma	2		150-170	60-80
Gratinované zemiaky, surové prísady, výška max. 4 cm, na 2 úrovniach	Nákypová forma	3+1		150-160	65-80

Hydina, mäso a ryby

Váš spotrebič vám ponúka rôzne druhy ohrevu na prípravu hydiny, mäsa a rýb. V tabuľkách nastavení nájdete optimálne nastavenia pre niektoré jedlá.

Pečenie na rošte

Pečenie na rošte je mimoriadne vhodné pre veľkú hydinu alebo viac kusov súčasne.

Zasuňte univerzálny pekáč s roštom, ktorý je na ňom položený, do uvedenej výšky zasunutia. Dbajte na to, aby rošt dosadal na univerzálny pekáč.

→ "Príslušenstvo" na strane 10

Podľa veľkosti a druhu potraviny dajte do univerzálného pekáča až 1/2 l vody. Kvapkajúca tekutina sa zachytí. Z tohto výpeku môžete pripraviť omáčku. Navyše vznikne menej dymu a varný priestor zostane čistejší.

Pečenie v riade

⚠ Varovanie – Nebezpečenstvo poranenia rozbitým sklom!

Horúci riad zo skla odložte na suchú podložku. Keď je podložka mokrá alebo studená, sklo môže prasknúť.

⚠ Varovanie – Nebezpečenstvo obarenia!

Pri odobratí pokrievky po upečení môže unikať veľmi horúca para. Pokrievku vzadu nadvihnite, aby mohla horúca para unikať.

Používajte len riad, ktorý je vhodný do rúry na pečenie. Najvhodnejšia je nádoba zo skla. Vyskúšajte, či sa nádoba zmestí do varného priestoru.

Lesklé pekáče z nehrdzavejúcej ocele alebo hliníka odrážajú teplo ako sklo, preto sú len výnimočne vhodné. Hydina, mäso a ryba sa pečú pomalšie a menej zhnednú. Použite vyššiu teplotu a/alebo dlhší čas pečenia.

Dodržiavajte pokyny výrobcu vášho riadu na pečenie.

Nezakrytá nádoba

Na prípravu hydiny, mäsa a rýb je najvhodnejšia vysoká forma na pečenie. Formu položte na rošt. Keď nemáte vhodnú nádobu, použite univerzálny pekáč.

Zakrytá nádoba

Varný priestor zostane pri pečení v zakrytej nádobe podstatne čistejší. Dbajte na to, aby pokrievka sedela a dobre doliehala. Nádobu postavte na rošt.

Hydina, mäso a ryby môžu byť chrumkavé aj v zakrytej nádobe. Použite pekáč so sklenenou pokrievkou a nastavte vyššiu teplotu.

Grilovanie

Počas grilovania nechajte dvierka spotrebiča zatvorené. Nikdy negrilujte pri otvorených dvierkach spotrebiča.

Položte grilovanú potravinu na rošt. Dodatočne zasuňte univerzálny pekáč skosenou stranou smerom k dvierkam rúry najmenej o jednu zásuvnú výšku nižšie. Kvapkajúci tuk sa zachytí.

Podľa možnosti použite na grilovanie rovnaké kusy s podobnou hrúbkou a hmotnosťou. Tak rovnomerne zhnednú a zostanú krásne šťavnaté. Grilované kusky položte priamo na rošt.

Grilované kusky otáčajte grilovacími kliešťami. Keď do mäsa pichnete vidličku, mäso stratí šťavu a vysuší sa.

Mäso osolte až po ugrilovaní. Soľ odoberá vodu z mäsa.

Upozornenia

- Ohrevné teleso grilu sa vždy opakovane zapína a vypína, to je normálne. Častosť zapínania a vypínania závisí od nastaveného stupňa grilovania.
- Pri grilovaní môže vznikáť dym.

Teplotná sonda

Podľa výbavy vášho spotrebiča máte k dispozícii teplotnú sondu. Teplotná sonda umožňuje pečenie pri presnej teplote. Prečítajte si dôležité upozornenia týkajúce sa používania teplotnej sondy v príslušnej kapitole. Nájdete tam údaje o vsunutí teplotnej sondy, možných druhoch ohrevu a ďalšie informácie.

Odporúčané hodnoty nastavenia

Hodnoty nastavenia platia pre vsunutie neplnenej hydiny, mäsa alebo rýb pripravených na pečenie s teplotou z chladničky do studeného varného priestoru.

V tabuľke nájdete údaje pre hydinu, mäso a rybu s návrhmi hmotností. Keď chcete pripraviť ťažší kus hydiny, mäsa alebo rýb, v každom prípade použite nižšiu teplotu. Ak máte viac kuskov, pri zisťovaní času pečenia sa orientujte podľa hmotnosti najťažšieho kusa. Jednotlivé kusy by mali byť približne rovnako veľké.

Čím je hydina, mäso alebo ryba väčšia, tým nižšiu teplotu a dlhší čas pečenia použite.

Hydinu, mäso a ryby obráťte po uplynutí asi 1/2 až 2/3 uvedeného času.

Hydina

U kačice alebo husi prepichnete kožu pod krídlami. Tuk tak bude môcť odtekať.

Narežte kožu na kačacích prsiach. Kačacie prsia neobracajte.

K hydine pridajte do nádoby trochu tekutiny. Dno nádoby by malo byť zakryté do výšky cca 1 až 2 cm.

Keď obraciate hydinu, dajte pozor, aby bola dolu najprv strana s prsiami, príp. kožou.

Hydina bude obzvlášť dohneda chrumkavá, pokiaľ ju ku koncu pečenia potriete maslom, slanou vodou alebo pomarančovou šťavou.

Mäso

Chudé mäso podľa želania potrite tukom alebo obložte plátkami slaniny.

K chudému mäsu pridajte trochu tekutiny. V sklenej nádobe by dno malo byť zakryté do výšky cca 1/2 cm.

Kožu do kríža narežte. Pri obracaní mäsa dávajte pozor, aby bola koža najprv dolu.

Keď je pečené mäso hotové, malo by ešte odpočívať 10 minút vo vypnutom, zatvorenom varnom priestore. Šťava z pečenia sa tak lepšie rozloží. Upečené mäso zaviňte príp. do alobalu. V uvedenom čase pečenia nie je zahrnutý čas odpočívania.

Pečenie a dusenie v riade je komfortnejšie. Mäso s nádobou môžete jednoduchšie vybrať z varného priestoru a omáčku pripraviť priamo v nádobe.

Množstvo tekutiny závisí od druhu mäsa a materiálu nádoby a od toho, či používate pokrievku. Keď pripravujete mäso v smaltovanom alebo tmavom kovovom pekáči, treba viac tekutiny ako v sklenej nádobe.

Počas pečenia sa tekutina z nádoby odparí. V prípade potreby opatrne dolejte tekutinu.

Vzdialenosť medzi mäsom a pokrievkou musí byť minimálne 3 cm. Mäso môže zväčšiť svoj objem.

Pred dusením vždy mäso podľa potreby opečte. Aby vznikol základ šťavy, pridajte vodu, víno, ocot alebo podobne. Dno nádoby malo byť zakryté do výšky 1 až 2 cm.

Ryba

Celú rybu nemusíte obracať. Celú rybu zasuňte do varného priestoru v polohe na bruchu (plávajúca poloha), chrbtovou plutvou nahor. Zrezaný zemiak alebo malá, nezakrytá nádoba v bruchu ryby jej dodá stabilitu.

Či už je mäso hotové, zistíte podľa toho, že sa dá chrbtová plutva ľahko uvoľniť.

Na dusenie pridajte dve až tri polievkové lyžice tekutiny a trochu citrónovej šťavy alebo octu.

Hydina

Pokrm	Príslušenstvo / Nádoba	Úroveň vkladania	Druh ohrevu	Teplota v °C	Doba úpravy v min.
Kurča, 1,3 kg	Otvorená nádoba	2		200-220	60-70
Malé porcie kurčafa, po 250 g	Otvorená nádoba	3		220-230	30-35
Kuracie kúsky, nugety, zmrazené	Univerzálny plech	3		190-210	20-25
Kačica, 2 kg	Otvorená nádoba	2		180-200	90-110
Kačacie prsia, stredne prepečené, po 300 g	Otvorená nádoba	3		210-230	35-40
				3	3-5
Hus, 3 kg	Otvorená nádoba	2		140	130-140
				160	50-60
Husacie stehná, po 350 g	Zakryté nádoby	2		150-160	80-90
				230-240	30-40
Mladá morka, 2,5 kg	Otvorená nádoba	2		180-200	75-90
Morčacie prsia, bez kostí, 1 kg	Uzatvorená nádoba	2		240-260	80-100
Morčacie horné stehno, s kosťou, 1 kg	Otvorená nádoba	2		180-200	80-100

Mäso

Pokrm	Príslušenstvo / Nádoba	Úroveň vkladania	Druh ohrevu	Krok	Teplota v °C	Doba úpravy v min.
Bravčová pečienka bez kože, napr. krkovička, 1,5 kg	Otvorená nádoba	2		-	160-170	150-160
Bravčová pečienka s kožou, napr. pliecko, 2 kg	Otvorená nádoba	2		1	130-140	135-145
				2	190-200	25-30
Bravčová panenka, 1,5 kg	Zakryté nádoby	2		-	190-200	100-110***
Bravčové steaky, hrúbka 2 cm	Rošt	4		-	3	20-25**
Hovädzie filé, stredne prepečené, 1 kg	Rošt + univerzálny plech	3		-	210-220****	40-50**
Hovädzie dusené mäso, 1,5 kg	Uzatvorená nádoba	2		-	200-220	140-160*****
Roastbeef, stredne prepečený, 1,5 kg	Rošt + univerzálny plech	3		-	200-220****	60-70
Burger, výška 3-4 cm	Rošt	4		-	3****	25-30
Tefacia pečienka, 1,5 kg	Otvorená nádoba	2		-	160-180	115-130
Tefacia nôžka, 1,5 kg	Zakryté nádoby	2		-	200-220	110-125
Jahňacie stehno bez kosti, stredne prepečené, 1,5 kg	Otvorená nádoba	2		-	170-190	70-80***
Jahňací chrbát s kosťami, stredne prepečený, 1,5 kg	Otvorená nádoba	2		-	180-190	45-55***
Grilovacie klobásy	Rošt	3		-	3	15-20
Fašírka 1 kg	Otvorená nádoba	2		-	170-180	65-75

* predhrejte

** Dole zasuňte univerzálny plech do úrovne vkladania 2

*** bez obracania

**** po uplynutí 1/2 - 2/3 doby úpravy obrátiť

***** na začiatku pridávať do nádoby tekutinu, pečienka by mala ležať v tekutine min. do 2/3

Ryba

Pokrm	Príslušenstvo / Nádoba	Úroveň vkladania	Druh ohrevu	Teplota v °C	Doba úpravy v min.
Ryba, grilovaná, celá, 300 g, napr. pstruh	Rošt	2		160-180	20-30***
Ryba, grilovaná, celá, 1,5 kg, napr. losos	Rošt	2		170-190	30-40***
Rybacie filé, kotlety, grilované, hrúbka 2 – 3 cm	Rošt	4		3	12-22**
Rybacie filé, dusené, prírodné, hrúbka 2 – 3 cm	Zakryté nádoby	2		170-190	35-45
Ryba, dusená, celá 300 g, napr. pstruh	Zakryté nádoby	2		170-190	40-50
Ryba, dusená, celá 1,5 kg, napr. losos	Zakryté nádoby	2		180-200	55-65

* predhrejte

** Univerzálny plech zasuňte na úroveň vkladania 2

*** Univerzálny plech zasuňte pod rošt





Tipy pre pečenie a dusenie

Varný priestor je silno znečistený.	Jedlo pripravujte v zakrytom pekáči pri vyššej teplote alebo použite grilovací plech. Keď použijete grilovací plech, docielite optimálne výsledky pečenia. Grilovací plech si môžete dokúpiť ako osobitné príslušenstvo.
Mäso je príliš tmavé a kôrka je miestami spálená a/alebo mäso je príliš spálené.	Skontrolujte výšku zasunutia a teplotu. Nabudúce zvolte nižšiu teplotu a prípadne skráťte čas pečenia.
Kôrka je príliš tenká.	Zvýšte teplotu alebo na konci času pečenia na chvíľu zapnite gril.
Pečené mäso vyzerá dobre, ale šťava je pripálená.	Nabudúce použite menšiu nádobu na pečenie a prípadne pridajte viac tekutiny.
Pečené mäso vyzerá dobre, ale šťava je príliš svetlá a vodnatá.	Nabudúce použite väčšiu nádobu na pečenie a prípadne pridajte menej tekutiny.
Pri dusení sa mäso pripáli.	Nádoba na pečenie a pokrievka musia byť prispôsobené a pokrievka musí dobre dosadať. Znížte teplotu a v prípade potreby počas usenia ešte pridajte tekutinu.

Zelenina a prílohy

Pridržiavajte sa údajov v tabuľke.

Nájdete tu údaje o príprave grilovanej zeleniny, zemiakom a zmrazených zemiakových výrobkov.

Jedlo	Príslušenstvo/riad	Výška zasunutia	Druh ohrevu	Teplota v °C	Čas trvania v min.
Grilovaná zelenina	Univerzálny pekáč	5		3	10-15
Pečené zemiaky, polovice	Univerzálny pekáč	3		160-180	45-60
Zemiakové výrobky, mrazené, napr. zemiakové hranolčeky, krokety, zemiakové taštičky, zemiakové placky	Univerzálny pekáč	3		200-220	25-35
Zemiakové hranolčeky, 2 úrovne	Univerzálny pekáč + plech na pečenie	3+1		190-210	30-40

Dezerty

S vaším spotrebičom si môžete sami vyrobiť suflé a jogurt.

Suflé

Suflé môžete pripravovať aj vo vodnom kúpeli v univerzálnom pekáči. Univerzálny pekáč vtedy zasuňte do výšky 2.

Jogurt

Z varného priestoru vyberte príslušenstvo a rámy. Varný priestor musí byť prázdny.

- 1 l mlieka (3,5 % tuku) zohrejte na varnom paneli na 90 °C a ochladte na 40 °C. Trvanlivé mlieko stačí zohriať na 40 °C.
2. Zamiešajte 150 g jogurtu (teplota z chladničky).
3. Naplňte do šálok alebo malých pohárov a zakryte potravinovou fóliou.
4. Šálky a poháre položte na dno varného priestoru a vykonajte nastavenie podľa údajov v tabuľke.
5. Po príprave dajte jogurt schladieť do chladničky.

Jedlo	Príslušenstvo/riad	Výška zasunutia	Druh ohrevu	Teplota v °C	Čas trvania
Jogurt	Porciové formy	Dno varného priestoru		-*	8-9h
Sufľé v porciovej formách	Porciové formy	2		160-180	35-45

* rozohriať ohrevom do 100 °C

Akrylamid v potravinách

Akrylamid vzniká najmä v obilných a zemiakových výrobkoch pripravovaných pri vysokých teplotách, ako

sú napr. zemiakové čipsy, zemiakové hranolčeky, toasty, pečivo, chlieb alebo jemné pečivo z krehkého cesta (keksy, perník, korenené keksy).

Tipy na prípravu jedál s nízkym obsahom akrylamidu

Všeobecne	<ul style="list-style-type: none"> Časy pečenia zachovávajúte čo najkratšie. Opekajte jedlá do zlata, nie príliš do hnedá. Veľké, husté jedlo obsahuje menej akrylamidu.
Pečenie	S horným/dolným ohrevom max. 200 °C. S horúcim vzduchom max. 180 °C.
Suché pečivo	S horným/dolným ohrevom max. 190 °C. S horúcim vzduchom max. 170 °C. Vajíčko alebo žitok znižujú tvorbu akrylamidu.
Zemiakové hranolčeky na prípravu v rúre na pečenie	V jednej vrstve ich rovnomerne rozmiestite na plech. Na každom plechu pečte min. 400 – 600 g, aby sa hranolčeky nevysušili a boli chrumkavé.

Sušenie

Vynikajúco sa dá sušiť s použitím horúceho vzduchu. Pri tomto druhu konzervovania sa aromatické látky koncentrujú odvodnením.

Používajte len kvalitné ovocie, zeleninu a bylinky a dôkladne ich umyte. Rošt vyložte papierom na pečenie alebo pergamenovým papierom. Ovocie nechajte dobre odkvapkať a osušte ho.

Nakrájajte ho na rovnako veľké kúsky alebo na tenké plátky. Neošúpané ovocie položte na misku plochou rezu nahor. Dbajte na to, aby nielen ovocie, ale aj huby neležali na rošte na sebe.

Zeleninu ostrúhajte a potom ju blanšírujte. Blanširovanú zeleninu nechajte dobre odkvapkať a rovnomerne ju rozdeľte na rošt.

Bylinky sušte so stebлом. Bylinky rozložte rovnomerne, mierne nahromadené, na rošt.

Na sušenie použite nasledovné výšky zasunutia:

- 1 rošt: výška 3
- 2 rošty: výška 3+1

Veľmi šľavnaté ovocie a zeleninu viackrát obráťte. Usušené ovocie alebo zeleninu okamžite po vysušení uvoľnite z papiera.

V tabuľke nájdete nastavenia na sušenie rôznych potravín. Teplota a čas trvania závisia od druhu, vlhkosti, zrelosti a hrúbky sušených surovín. Čím dlhšie necháte potraviny sušiť, tým budú lepšie zakonzervované. Čím tenšie sa nakrájajú, tým rýchlejšie sa usušia a tým aromatickejšie zostanú. Preto sú uvedené rozsahy hodnôt nastavenia.

Keď chcete sušiť ďalšie potraviny, orientujte sa podľa podobných potravín v tabuľke.

Ovocie, zelenina a bylinky	Príslušenstvo	Druh ohrevu	Teplota v °C	Čas trvania v hodinách
Jadrové ovocie (kolieska jablák, hrúbka 3 mm, na rošt 200 g)	1 – 2 rošty		80	4-8
Koreňová zelenina (karotka), strúhaná, blanširovaná	1 – 2 rošty		80	4-7
Plátky húb	1 – 2 rošty		80	5-8
Bylinky, očistené	1 – 2 rošty		60	2-5

Zaváranie

Vo vašom spotrebiči môžete zavárať ovocie a zeleninu.

⚠ Varovanie – Nebezpečenstvo poranenia!

Keď sa potraviny zavárajú nesprávne, zaváracie poháre môžu prasknúť. Držte sa údajov na zaváranie.

Poháre

Používajte len čisté a nepoškodené zaváracie poháre. Používajte žiaruvzdorné, čisté a nepoškodené zaváracie gumičky. Svorky a perá vopred preskúšajte.

Na jednu dávku zavárania použite len poháre rovnakej veľkosti a s rovnakou potravinou. Vo varnom priestore môžete súčasne zavárať obsah maximálne šiestich zaváracích pohárov s objemom ½, 1 alebo 1½ l. Nepoužívajte väčšie alebo vyššie poháre. Viečka môžu prasknúť.

Zaváracie poháre sa počas zavárania nesmú dotýkať varného priestoru.

Príprava ovocia a zeleniny

Používajte len kvalitné ovocie a zeleninu. Dôkladne ich umyte.

Ovocie umyte a v závislosti od druhu ovocia ošúpte, odkôstkujte, pokrájajte a dajte do zaváracích pohárov do výšky cca 2 cm pod okraj.

Ovocie: Zaváracie poháre naplňte ovocím a zalejte horúcim cukrovým roztokom bez peny (cca 400 ml na litrový pohár). Na jeden liter vody:

- cca 250 g cukru, ak je ovocie sladké
- cca 500 g cukru, ak je ovocie kyslé

Zelenina: Zaváracie poháre naplňte zeleninou a zalejte horúcou, prevarenou vodou.

Utrite okraje pohárov, musia byť čisté. Na každý pohár položte mokrú gumičku a viečko. Poháre zatvorte svorkami. Poháre postavte do univerzálneho pekáča tak, aby sa nedotýkali. Do univerzálneho pekáča nalejte 500 ml horúcej vody (cca 80 °C). Nastavte podľa údajov tabuľky.



Ukončenie zavárania

Ovocie: Po čase začnú v krátkych intervaloch stúpať nahor bublinky. Keď začnú všetky poháre perliť, spotrebič vypnite. Po uvedenom čase využitia zvyškového tepla vyberte poháre z varného priestoru.

Zelenina: Po čase začnú v krátkych intervaloch stúpať nahor bublinky. Keď všetky zaváracie poháre perlia, znížte teplotu na 120 °C a poháre nechajte ešte perliť v zatvorenom varnom priestore podľa údajov v tabuľke. Po uplynutí uvedeného času spotrebič vypnite a využite ešte niekoľko minút zvyškové teplo, ako je uvedené v tabuľke.

Vyberte poháre po zavarení z varného priestoru a postavte ich na čistú utierku. Horúce poháre neukladajte na studenú alebo mokrú podložku, mohli by prasknúť. Zaváracie poháre prikryte, aby boli chránené pred prievanom. Poháre zatvorte svorkami až vtedy, keď sú studené.

Časy uvedené v tabuľke nastavení sú orientačné hodnoty na zaváranie ovocia a zeleniny. Môžu byť ovplyvnené teplotou okolia, počtom pohárov, množstvom, teplotou a kvalitou obsahu pohárov. Údaje sa vzťahujú na 1-litrové poháre s kruhovým prierezom. Pred prepnutím, príp. vypnutím skontrolujte, či tekutina v pohároch správne perliť. Perlenie začína asi po 30 – 60 minútach.

Jedlo	Príslušenstvo/riad	Výška zasunutia	Druh ohrevu	Krok	Teplota v °C	Čas trvania v min
Zelenina, napr. karotka	1-litrové zaváracie poháre	1		1.	160-170	Do perlenia: 30-40
				2.	120	Od perlenia: 30-40
				3.	-	Zvyškové teplo: 30
Zelenina, napr. uhorky	1-litrové zaváracie poháre	1		1.	160-170	Do perlenia: 30-40
				2.	-	Zvyškové teplo: 30
Kôstkové ovocie, napr. čerešne, slivky	1-litrové zaváracie poháre	1		1.	160-170	Do perlenia: 30-40
				2.	-	Zvyškové teplo: 35
Jadrové ovocie, napr. jablká, jahody	1-litrové zaváracie poháre	1		1.	160-170	Do perlenia: 30-40
				2.	-	Zvyškové teplo: 25

Kysnutie cesta

Vaše cesto vykysne výrazne rýchlejšie ako pri izbovej teplote a nevysuší sa. Prevádzku spustíte len vtedy, keď je varný priestor úplne vychladnutý.

Cesto nechajte vždy dvakrát vykysnúť. Dodržiavajte údaje v tabuľkách nastavení 1. a 2. kysnutie (kysnuté cesto kysnutie tvarovaného cesta).

Prvé kysnutie

Cesto dajte do žiaruvzdornej misy a postavte na rošt. Nastavenie podľa údajov v tabuľke.

Počas kysnutia neotvárajte dvierka spotrebiča, ináč unikne vlhkosť. Cesto nezakrývajte.





Počas prevádzky vzniká kondenzát a sklo dvierok sa zarsí. Po skončení pečenia varný priestor poutierajte. Zvyšky vápenatých usadenín rozpusťte octom a utrite čistou vodou.

Druhé kysnutie

Pečivo položte do výšky zasunutia, ako je uvedené v tabuľke.

Keď chcete rúru predhriať, druhé kysnutie musí prebehnúť na teplom mieste mimo spotrebiča.

Teplota a čas pečenia závisia od druhu a množstva surovín. Preto sú údaje v tabuľke nastavení orientačné hodnoty.

Pokrm	Príslušenstvo / Nádoba	Úroveň vkladania	Druh ohrevu	Krok	Teplota v °C	Doba úpravy v min.
Kysnuté cesto, ľahké	Misa	2		1.	-*	25-30
	Plech na pečenie	2		2.	-*	10-20
Kysnuté cesto, ťažké a tukové	Misa	2		1.	-*	60-75
	Používajte nádoby odolné voči horúčkave	2		2.	-*	45-60

* predhrejte pomocou  na 50 °C

Rozmrazovanie

Na rozmrazenie zmrazeného ovocia, zeleniny a pečiva. Hydinu, mäso a ryby rozmrazujte podľa možnosti v chladničke. Nehodí sa na krémové a šľahačkové torty.

Na rozmrazovanie používajte nasledujúce výšky zasunutia:

- 1 rošt: výška 2
- 2 rošty: výška 3+1



Časové údaje v tabuľke sú orientačnými hodnotami. Závisia od kvality, teploty zmrazenia (-18 °C) a vlastností potravín. Uvedené sú časové rozsahy. Najskôr nastavte kratší čas a predĺžte ho, ak je to potrebné.

Tip: Naplocho zmrazené kúsky alebo porcie sa rozmrazia rýchlejšie ako celý kus.

Zmrazené potraviny vyberte z obalu a vo vhodnej nádobe postavte na rošt.

Jedlá priebežne jeden- až dvakrát obráťte alebo premiešajte. Veľké kúsky by ste mali obrátiť viackrát. Jedlo priebežne oddeľujte, príp. rozmrazené kúsky vyberte z varného priestoru.

Rozmrazené jedlo nechajte odpočívať ešte 10 až 30 minút vo vypnutom spotrebiči, aby sa vyrovnala teplota.

Jedlo	Príslušenstvo/riad	Výška zasunutia	Druh ohrevu	Teplota v °C	Čas trvania v min.
Chlieb, všeobecne	Plech na pečenie	2		50	40-70
Koláč, šľavnatý	Plech na pečenie	2		50	70-90
Koláč, suchý	Plech na pečenie	2		60	60-75

Udržiavanie teploty

S druhom ohrevu Horný/dolný ohrev môžete uvarené jedlá udržiavať teplé. Zabráňte tak vytváraniu kondenzátu a varný priestor nemusíte utierať.

Hotové jedlá neudržiavajte teplé dlhšie ako dve hodiny. Myslite na to, že niektoré jedlá sa udržiavaním teploty ďalej pečú. Jedlá príp. zakryte.

Skúšané jedlá

Tieto tabuľky boli zostavené pre skúšobné ústavy, aby sa uľahčilo testovanie našich spotrebičov.

Podľa EN 60350-1.

Pečenie

Pečivo na plechoch alebo vo formách zasunuté súčasne do spotrebiča nemusí byť hotové súčasne.

Výšky zasunutia pri pečení na dvoch úrovniach:

- Univerzálny pekáč: výška 3
Plech na pečenie: výška 1
- Formy na rošte
Prvý rošt: výška 3
Druhý rošt: výška 1

Výšky zasunutia pri pečení na troch úrovniach:

- Plech na pečenie: výška 5
- Univerzálny pekáč: výška 3
- Plech na pečenie: výška 1

Pečenie v dvoch formách s vyberacím dnom:

- Na jednej úrovni (obrázok **1**)
- Na dvoch úrovniach (obrázok **2**)

Pečenie

Jedlo	Príslušenstvo/riad	Výška zasunutia	Druh ohrevu	Teplota v °C	Trvanie v min.
Striekané pečivo	Plech na pečenie	3	☐	140-150*	25-35
Striekané pečivo	Plech na pečenie	3	⊕	140-150*	20-30
Striekané pečivo, 2 úrovne	Univerzálny pekáč + plech na pečenie	3+1	⊕	140-150*	25-35
Striekané pečivo, 3 úrovne	Plech na pečenie + univerzálny pekáč	5+3+1	⊕	130-140*	35-55
Koláčiky (small cakes)	Plech na pečenie	3	☐	150-160*	25-35
Koláčiky (small cakes)	Plech na pečenie	3	⊕	140-150*	20-30
Koláčiky (small cakes), 2 úrovne	Univerzálny pekáč + plech na pečenie	3+1	⊕	140-150*	25-40
Koláčiky (small cakes), 3 úrovne	Plech na pečenie + univerzálny pekáč	5+3+1	⊕	140*	30-40
Vodová piškóta	Forma s vyberacím dnom Ø 26 cm	2	☐	160-170**	25-35
Vodová piškóta	Forma s vyberacím dnom Ø 26 cm	2	⊕	160-170	30-35
Vodová piškóta, 2 úrovne	2 formy s vyberacím dnom Ø 26 cm	3+1	⊕	150-160**	35-50
Zakrytý jablkový koláč	2 formy z čierneho plechu, Ø 20 cm	2	☐	160-170	60-80
Zakrytý jablkový koláč	2 formy z čierneho plechu, Ø 20 cm	1	☐	190-210	70-80
Zakrytý jablkový koláč, 2 úrovne	2 formy z čierneho plechu, Ø 20 cm	3+1	⊕	170-190	70-90

* 5 min. nechajte predhriať, nepoužívajte funkciu rýchleho ohrevu

** nechajte predhriať, nepoužívajte funkciu rýchleho ohrevu

Grilovanie

Jedlo	Príslušenstvo	Výška zasunutia	Druh ohrevu	Teplota v °C	Trvanie v min.
Toast opečte dohnedo	Rošt	5	☐	3	0,5-1,5*
Beefburger, 12 kusov	Rošt	4	☐	3	25-30**

* 5 min. nechajte predhriať, nepoužívajte funkciu rýchleho rozohrievania

** po uplynutí 2/3 celkového času obráťte

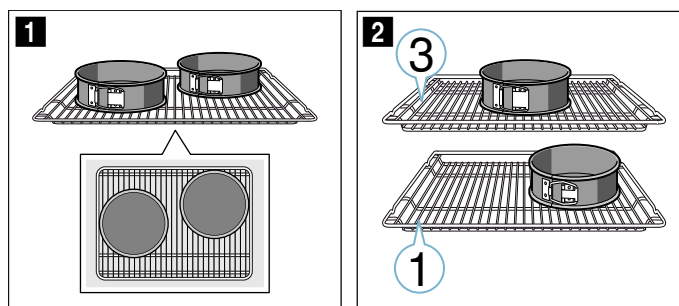

Upozornenia

- Hodnoty nastavenia platia vždy pre vsunutie do studeného varného priestoru.
- Dodržiavajte upozornenia v tabuľkách týkajúce sa predhrievania. Hodnoty nastavenia platia bez rýchleho rozohrievania.
- Na pečenie použite najprv nižšie uvedené teploty.

Grilovanie

Navyše zasuňte univerzálny plech. Tekutina sa zachytí a varný priestor zostane čistejší.

**BOSCH**

Stvorené pre život

Záručný list

firmy BSH domácí spotřebiče s.r.o.

2 rokyzáruka od výrobcu
na všetky spotřebičeDovozca: **BSH domácí spotřebiče s.r.o.**

Radlická 350

158 00 Praha 5

Výrobok:	Produktové číslo: E-Nr. Poradové číslo: FD
Dátum predaja, pečiatka, podpis	Dátum montáže, pečiatka, podpis

Predajca je povinný úplne a čitateľne vyplniť všetky požadované údaje v záručnom liste v deň predaja spotrebiča. Neoddeliteľnou súčasťou tohto záručného listu je daňový doklad o predaji výrobku.

Záručný list je dokladom práv spotrebiteľa v zmysle Občianskeho zákonníka. Je súčasťou výrobku s výrobným číslom uvedeným na prednej strane tohto záručného listu, zvlášť v prípadoch dlhších než zákonom daná záručná lehota je záručný list jedným z dokázateľných prostriedkov práv užívateľa. Je v záujme spotrebiteľa, aby si skontroloval správnosť a úplnosť všetkých uvedených údajov, ako i to, či dostal od predajcu záručný list so správnym označením pre uvedený druh výrobku.

Odporúča sa, aby výrobky montoval a uviedol do prevádzky autorizovaný servis, ktorý poskytuje záruku odbornej montáže, predvedenie a preskúšanie výrobku.

Montáž a inštalácia spotrebiča musí byť vykonaná v súlade s vyhláškou ÚBP SR č. 718/2002 Z. z. súvisiacich predpisov a noriem v platnom znení.

Pred montážou výrobku je nutné, aby boli splnené všetky podmienky pre pripojenie na inžinierske siete podľa platných noriem a podľa návodu na použitie.

Zápisy o uskutočnených opravách:

Dátum objed. opravy	Dátum dokončenia	Číslo oprav. listu	Stručný opis poruchy

Upozornenie pre predajcov

Predajca je povinný dať zákazníkovi platný doklad o predaji, kde bude uvedený dátum predaja a označenie spotrebiča, a súčasťou dokladu o kúpe tovaru je správne a úplne vyplnený záručný list v deň predaja výrobku. V prípade predpredajnej reklamácie je potrebné predložiť riadne vyplnený reklamačný protokol.

Záručné podmienky

- na výrobok sa poskytuje záručná lehota **24 mesiacov** odo dňa zakúpenia výrobku kupujúcim
- spotrebiteľ je oprávnený chybu vytknúť do šiestich mesiacov od jej zistenia, najneskôr však do uplynutia záručnej lehoty
- pri reklamácií je podmienkou predložiť platný daňový doklad o kúpe výrobku (napr. pokladničný blok, faktúru a pod.)
- ak je výrobok používaný na iný než výrobcom stanovený účel alebo je výrobok používaný v rámci predmetu obchodnej činnosti, poskytuje sa záručná lehota 6 mesiacov odo dňa zakúpenia, keďže spotrebiče sú určené výhradne na použitie v domácnosti
- za chybu výrobku sa nepovažuje jeho nadmerné opotrebovanie a z toho vyplývajúce absencie niektorých pôvodných vlastností, ktoré boli spôsobené napr. zanedbaním bežnej údržby, čistenia, nadmerným používaním výrobku
- záručná lehota neplynie počas obdobia, keď kupujúci nemôže užívať tovar pre jeho chyby, za ktoré zodpovedá predávajúci
- ak nebude zistená žiadna porucha, na ktorú sa vzťahuje bezplatná záručná oprava, alebo bude zistená porucha nezavinená výrobcom, hradí náklady spojené s vyslaním servisného technika osoba, ktorá uplatnila nárok na túto opravu
- záručné opravy vykonávajú autorizované servisné strediská podľa zoznamu uvedeného v tomto záručnom liste

Právo na bezplatnú opravu výrobku na náklady BSH domáci spotrebiče s.r.o., organizačná zložka Bratislava, zaniká, ak:

- je nečitateľný výrobný štítok alebo na výrobku chýba,
- údaje na doklade o predaji sa líšia od údajov uvedených na výrobnom štítku spotrebiča,
- výrobok bol namontovaný v rozpore s návodom na montáž, prípadne nebol dodržaný súlad s platnými STN alebo s návodom na obsluhu,
- výrobok bol neodborne namontovaný alebo nebol uvedený do prevádzky organizáciou oprávnenou v zmysle vyhlášky ÚBP SR č. 718/2002 Z. z., platí pre plynové spotrebiče a spotrebiče s elektrickým napájaním 400 V, ako i pre spotrebiče dodávané bez elektrického kábla, prípadne bez elektrickej koncovky,
- bola vykonaná konštruktívna zmena alebo zásah do výrobku neoprávnenou osobou,
- porucha na výrobku vznikla použitím neoriginálnych náhradných dielov alebo príslušenstva,
- ide o poškodenie: mechanické, nadmernou záťažou, v dôsledku vodného kameňa, neodborného zapojenia, živelnou pohromou, vonkajšími vplyvmi a pod.

Vyhlasenie o hygienickej neškodnosti výrobku

Všetky výrobky distribuované spoločnosťou BSH domáci spotrebiče s.r.o., organizačná zložka Bratislava, prichádzajúce do styku s potravinami **spĺňajú požiadavky** o hygienickej neškodnosti podľa **európskej normy EC 1935/2004**. Toto vyhlásenie sa vzťahuje na všetky výrobky prichádzajúce do styku s potravinami uvedené v aktuálnom cenníku BSH domáci spotrebiče s.r.o., organizačná zložka Bratislava.

Symbol uvedený na výrobku alebo jeho obale upozorňuje na to, že výrobok po skončení jeho životnosti nepatrí k bežnému domácejmu odpadu, ale ho treba odovzdať do špeciálnej zberne odpadu na recyklovanie elektrických alebo elektronických spotrebičov.

Vašou podporou správnej likvidácie pomáhate opäť získať cenné suroviny a chrániť tak životné prostredie. Ďalšie informácie o recyklovaní tohto výrobku získate na miestnom úrade, v zberni odpadu alebo v združení Envidom, ktoré zabezpečuje zber, prepravu, spracovanie, recykláciu a ekologické zneškodňovanie elektroodpadu v zmysle zákona.



Uistenie dovozcu o vydaní vyhlásenia o zhode

Vážený zákazník,

Podľa zákona č. 264/1999 Z. z. Vás uistujeme, že na všetky výrobky distribuované spoločnosťou BSH domáci spotrebiče s. r. o. našim obchodným partnerom, bolo vydané prehlásenie o zhode v zmysle zákona č. 264/1999 Z. z. a príslušných nariadení vlády. Toto uistenie dovozcu o vydaní prehlásenia o zhode sa vzťahuje na všetky výrobky vrátane plynových spotrebičov, ktoré sú obsiahnuté v aktuálnom cenníku firmy BSH domáci spotrebiče s. r. o.

Kontakt na servis domácich spotrebičov BOSCH

Dodávateľ:

BSH domácí spotřebiče s.r.o.
Radlická 350
158 00 Praha 5

Příjem opráv:

Tel.: +421 244 450 808
Email: **opravy@bshg.com**

Objednávky príslušenstva a náhradných dielov:

Tel.: +421 244 452 041
Email: **dily@bshg.com**

Zákaznícke poradenstvo:

Tel.: +421 244 452 041
Email: **bosch.spotrebice@bshg.com**

Aktuálne informácie o servise nájdete na internetových stránkach www.bosch-home.sk

Tu máte možnosť si dojednať opravu pomocou online formulára.



Vestavná mikrovlnná trouba
BFL523MS0





BOSCH

[cs] Návod k použití



Obsah

	Použití dle určení	4
	Důležité bezpečnostní pokyny	4
	Obecně	4
	Mikrovlnný ohřev	5
	Instalace a připojení	6
	Příčiny poškození	7
	Ochrana životního prostředí	7
	Ekologická likvidace	7
	Seznámení se se spotřebičem	7
	Ovládací panel	7
	Ovládací prvky	8
	Změna délky akustického signálu	8
	Příslušenství	8
	Zvláštní příslušenství	8
	Před prvním použitím	9
	Čištění pečicího prostoru a nasazení otočného talíře	9
	Nastavení času	9
	Čištění varného prostoru a příslušenství	9
	Mikrovlnný ohřev	9
	Nádobí	9
	Výkony mikrovlnného ohřevu	10
	Nastavení mikrovlnného ohřevu	10
M	Paměť	11
	Uložení do paměti	11
	Vyvolání z paměti	11
	Programy	11
	Nastavení programu	11
	Rozmrazování s programovou automatikou	12
	Vaření s programovou automatikou	12
	Čištění	13
	Čisticí prostředky	13
	Co dělat v případě poruchy?	14
	Zákaznický servis	15
	Číslo E a číslo FD	15
	Technické údaje	15

	Otestovali jsme pro vás v našem kuchyňském studiu	16
	Vhodné nádoby	16
	Nevhodné nádoby	16
	Rozmrazování	16
	Ohřívání hluboce zmrazených pokrmů	17
	Ohřívání pokrmů	18
	Tipy pro mikrovlnný ohřev	19
	Zkušební pokrmy	19

Další informace o výrobcích, příslušenství, náhradních dílech a servisu najdete na internetu na: www.bosch-home.com/cz

Použití dle určení

Pečlivě si přečtěte tento návod. Pouze tehdy můžete váš spotřebič správně a bezpečně používat. Návod k použití a k montáži uschovejte pro pozdější potřebu nebo pro další majitele.

Tento spotřebič je určen pouze pro vestavbu. Řiďte se speciálním návodem k montáži.

Po vybalení spotřebič zkontrolujte. V případě poškození během přepravy spotřebič nezapojujte.

Spotřebiče bez zástrčky smí zapojovat pouze oprávněný odborník. Pokud je spotřebič nesprávně zapojený, nemáte v případě škody nárok na záruku.

Tento spotřebič je určený pouze pro použití v domácnosti a v odpovídajícím prostředí domácnosti. Spotřebič používejte pouze k přípravě pokrmů a nápojů. Spotřebič mějte během provozu pod dozorem. Spotřebič používejte pouze v uzavřených prostorech.

Tento spotřebič je určený pro použití v maximální nadmořské výšce 4000 m.

Tento spotřebič mohou používat děti starší 8 let a osoby s omezenými fyzickými, senzorickými nebo duševními schopnostmi nebo s nedostatečnými zkušenostmi a/nebo znalostmi, pokud jsou pod dohledem osoby, která je odpovědná za jejich bezpečnost, nebo byly touto osobou instruovány o bezpečném použití spotřebiče a pochopily nebezpečí s tím spojená.

Děti si nesmí se spotřebičem hrát. Čištění a údržbu nesmí provádět děti. Výjimka: děti starší 15 let a pod dozorem dospělé osoby.

Dětem mladším než 8 let zabraňte v přístupu ke spotřebiči a přívodnímu kabelu.

Příslušenství vždy správně zasuňte do trouby.

→ "Před prvním použitím" na straně 9

Důležité bezpečnostní pokyny

Obecně

Varování – Nebezpečí požáru!

- Hořlavé předměty uložené ve varném prostoru se mohou vznítit. Do varného prostoru nikdy neukládejte hořlavé předměty. Nikdy neotevírejte dvířka spotřebiče, když uvnitř začne vznikat dým. Spotřebič vypněte a vytáhněte síťovou zástrčku ze zásuvky nebo vypněte pojistku v pojistkové skříňce.
- Spotřebič je velmi horký. Když spotřebič nainstalujete do vestavného nábytku s dekorativními dvířky, dochází při zavřených dekorativních dvířkách k hromadění tepla. Spotřebič používejte pouze s otevřenými dekorativními dvířky.

Varování – Nebezpečí úrazu elektrickým proudem!

- Neodborné opravy jsou nebezpečné. Opravy spotřebiče a výměnu poškozených přívodních vedení smí provádět výhradně technik zákaznického servisu vyškolený naší společností. Pokud je spotřebič vadný, vytáhněte síťovou zástrčku ze zásuvky nebo vypněte pojistku v pojistkové skříňce. Zavolejte servis.
- Kontaktem s horkými součástmi spotřebiče může dojít k roztavení kabelové izolace elektrických spotřebičů. Zabraňte kontaktu přívodních kabelů elektrických spotřebičů s horkými součástmi spotřebiče.
- Pokud do spotřebiče pronikne vlhkost, může to způsobit úraz elektrickým proudem. Nepoužívejte vysokotlaké nebo parní čističe.
- Pokud do spotřebiče pronikne vlhkost, může to způsobit úraz elektrickým proudem. Spotřebič nikdy nevystavujte velkému teplu a vlhkosti. Spotřebič používejte pouze v uzavřených místnostech.
- Poškozený spotřebič může způsobit úraz elektrickým proudem. Nikdy nezapínejte vadný spotřebič. Vytáhněte síťovou zástrčku ze zásuvky nebo vypněte pojistku v pojistkové skříňce. Zavolejte zákaznický servis.
- Spotřebič pracuje s vysokým napětím. Nikdy neodstraňujte kryt spotřebiče.

⚠ Varování – Nebezpečí popálení!

- Příslušenství a nádoby jsou velmi horké. Horké příslušenství a nádoby vyndavejte z varného prostoru vždy chňapkou.
- Alkoholové páry se mohou v horkém varném prostoru vznítit. Nikdy nepoužívejte k přípravě pokrmů velké množství nápojů s vysokým procentem alkoholu. Používejte pouze malé množství nápojů s vysokým procentem alkoholu. Opatrně otevřete dvířka spotřebiče.

⚠ Varování – Nebezpečí opaření!

- Při otevření dvířek spotřebiče může unikat horká pára. Dvířka spotřebiče otevřete opatrně. Udržujte děti mimo dosah spotřebiče.
- Z vody v horkém varném prostoru může vzniknout horká pára. Nikdy nelijte do horké trouby vodu.

⚠ Varování – Nebezpečí úrazu!

Poškrábané sklo dvířek spotřebiče může prasknout. Nepoužívejte škrabku na sklo ani ostré nebo abrazivní čisticí prostředky.

Mikrovlnný ohřev**⚠ Varování – Nebezpečí požáru!**

- Použití spotřebiče, které není v souladu s určením, je nebezpečné a může způsobit škody.
Není přípustné sušení pokrmů nebo oděvů, ohřívání pantoflí, polštářků s obilninami nebo jinými zrny, houbiček, vlhkých hadrů a podobně.
Například ohřáté pantofle nebo polštářky s nebo jinými obilninami zrny se mohou vznítit i po několika hodinách. Spotřebič používejte pouze k přípravě pokrmů a nápojů.
- Potraviny se mohou vznítit. Potraviny nikdy neohřívejte v tepelně izolačních obalech. Potraviny v plastových nebo papírových obalech nebo v obalech z jiných hořlavých materiálů nenechávejte při ohřívání nikdy bez dozoru.
Nikdy nenastavujte příliš vysoký mikrovlnný výkon ani příliš dlouhou dobu mikrovlnného ohřevu. Řiďte se údaji v tomto návodu k použití.
Nikdy mikrovlnným ohřevem nesušte potraviny.
Nikdy nerozmrazujte nebo neohřívejte potraviny s nízkým obsahem vody, jako např. chléb, na příliš vysoký výkon mikrovlnného ohřevu nebo příliš dlouho.

- Stolní olej se může vznítit. Nikdy mikrovlnným ohřevem nerozehřívejte stolní olej.

⚠ Varování – Nebezpečí výbuchu!

Tekutiny nebo jiné potraviny v pevně uzavřených nádobách mohou explodovat. Nikdy neohřívejte tekutiny nebo jiné potraviny v pevně uzavřených nádobách.

⚠ Varování – Nebezpečí popálení!

- Potraviny s pevnou slupkou nebo skořápkou mohou během ohřívání, ale také ještě po něm výbušným způsobem prasknout. Nikdy nevařte vejce ve skořápce ani neohřívejte vejce vařená natvrdo. Nikdy nevařte škeble a korýše. U volských ok nebo vajec do skla předem napíchněte žlutek. U potravin s tvrdou slupkou, jako jsou např. jablka, rajská jablka, brambory nebo párky, může slupka prasknout. Před ohříváním slupku napíchněte.
- Kojenecká výživa se ohřívá nerovnoměrně. Nikdy neohřívejte kojeneckou výživu v uzavřených nádobách. Vždy odstraňte víčko nebo dudlík. Po ohřátí dobře zamíchejte nebo protřepte. Než dáte dítěti výživu, překontrolujte její teplotu.
- Ohřáté pokrmy předávají teplo. Nádoba může být horká. Nádoby a příslušenství vyndavejte z varného prostoru vždy chňapkou.
- U vzduchotěsně uzavřených potravin může obal prasknout. Vždy dodržujte pokyny uvedené na obale. Pokrmy vyndavejte z varného prostoru vždy chňapkou.
- Přístupné součásti jsou při provozu horké. Nikdy se nedotýkejte horkých součástí. Udržujte děti mimo dosah spotřebiče.
- Je nebezpečné používat spotřebič v rozporu s účelem použití.
Nepřípustné je sušení potravin nebo oblečení, ohřívání bačkor, polštářků plněných peckami nebo obilninami, mycích hub, vlhkých hadrů a podobně.
Například přehřáté bačkory, polštářky plněné obilninami nebo peckami, mycí houby, vlhké hadry a podobné předměty mohou způsobit popáleniny.

⚠ Varování – Nebezpečí opaření!

- Při ohřívání kapalin může docházet k utajenému varu. Při utajeném varu dosáhne tekutina teploty varu, aniž dochází k vystupování typických bublin. Již při sebemenším otřesu nádoby může horká tekutina začít náhle prudce bublat a vystříknout. Při ohřívání vložte vždy do nádoby lžiči. Zabráníte tak utajenému varu.

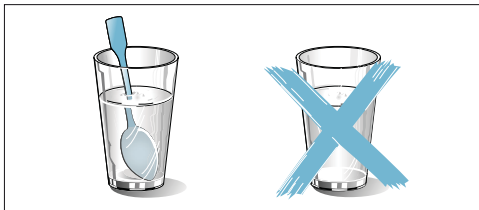
**⚠ Varování – Nebezpečí úrazu!**

- Nevhodná nádoba může prasknout. Porcelánové a keramické nádoby mohou mít v držadlech a pokličkách drobné dírký. Za těmito dírkami mohou být skryty dutinky. Vnikne-li do těchto dutinek vlhkost, může dojít k prasknutí nádoby. Používejte pouze nádoby vhodné pro mikrovlnný ohřev.
- Nádobí a nádoby z kovu nebo nádobí s kovovým lemem mohou při provozu se samotným mikrovlnným ohřevem způsobit jiskření. Hrozí poškození spotřebiče. Při provozu se samotným mikrovlnným ohřevem nikdy nepoužívejte kovové nádoby.

⚠ Varování – Nebezpečí úrazu!

- Poškrábané sklo dvířek spotřebiče může prasknout. Nepoužívejte škrabku na sklo ani ostré nebo abrazivní čisticí prostředky.
- Nevhodná nádoba může prasknout. Porcelánové a keramické nádoby mohou mít v držadlech a pokličkách drobné dírký. Za těmito dírkami mohou být skryty dutinky. Vnikne-li do těchto dutinek vlhkost, může dojít k prasknutí nádoby. Používejte pouze nádoby vhodné pro mikrovlnný ohřev.
- Nádobí a nádoby z kovu nebo nádobí s kovovým lemem mohou při provozu se samotným mikrovlnným ohřevem způsobit jiskření. Hrozí poškození spotřebiče. Při provozu se samotným mikrovlnným ohřevem nikdy nepoužívejte kovové nádoby.
- Skleněný otočný talíř se může rozbít. Nikdy nenarážejte ostrými předměty na otočný talíř.

- Praskliny nebo jakékoli poškození na otočném talíři ze skla jsou nebezpečné. S otočným talířem zacházejte opatrně.

⚠ Varování – Nebezpečí úrazu elektrickým proudem!

Spotřebič pracuje s vysokým napětím. Nikdy neodstraňujte kryt spotřebiče.

⚠ Varování – Nebezpečí vážného poškození zdraví!

- V případě nedostatečného čištění může dojít k poškození povrchu. Může unikat energie mikrovlnného ohřevu. Pravidelně čistěte spotřebič a ihned odstraňujte zbytky potravin. Udržujte v čistotě varný prostor, těsnění dvířek, dvířka a doraz dveří.
→ "Čištění" na straně 13
- V případě poškozených dvířek spotřebiče nebo těsnění dvířek může unikat mikrovlnná energie. Spotřebič nikdy nepoužívejte, když jsou poškozena dvířka nebo jejich těsnění. Zavolejte servis.
- U spotřebičů bez krytu uniká mikrovlnná energie. Nikdy neodstraňujte kryt spotřebiče. Pro údržbu nebo opravu zavolejte servis.

Instalace a připojení

Tento spotřebič je určený pouze pro soukromé použití v domácnosti.

Tento spotřebič je určený pouze pro vestavbu.

Dbejte zvláštního návodu k montáži.

Spotřebič je připraven k připojení a smí se připojovat výhradně k předpisově instalované zásuvce s ochranným kontaktem. Jištění musí být 10 Ampér (automat L nebo B). Síťové napětí musí odpovídat napětí uvedenému na typovém štítku.

Instalaci zásuvky nebo výměnu připojovacího vedení smí provádět pouze odborný elektrikář. Pokud není po instalaci konektor dosažitelný, pak musí být ze strany instalace k dispozici dělicí zařízení všech pólů se vzdáleností kontaktů nejméně 3 mm.

Nesmíte používat několikanásobné konektory, konektorové lišty a prodloužení. V případě přetížení hrozí nebezpečí požáru.

Spotřebič lze zabudovat do horní skříňky o šířce 60 cm (minimální hloubka 30 cm a výška 85 cm nad podlahou).

Příčiny poškození

Pozor!

- **Silně znečištěné těsnění:** Je-li těsnění silně znečištěné, dvířka spotřebiče správně nedovírají. Mohlo by dojít k poškození okolního nábytku. Těsnění udržujte vždy v čistotě.
- **Provoz mikrovlnné trouby bez pokrmů:** Provoz s mikrovlnným ohřevem bez pokrmů: Provoz spotřebiče bez pokrmů v pečicím prostoru vede k přetížení. Nikdy nezapínejte spotřebič bez pokrmů v pečicím prostoru. Výjimkou je krátkodobý test nádobi. → "Test nádobi" na straně 10
- **Popcorn do mikrovlnné trouby:** Nikdy nenastavujte příliš vysoký výkon mikrovlnného ohřevu. Používejte maximálně 600 W. Sáček s popcornem položte vždy na skleněný talíř. V důsledku přehřátí by mohla prasknout skleněná tabule.
- Tekutina, která přeteče, se nesmí pohonem otočného talíře dostat dovnitř spotřebiče. Sledujte proces vaření. Nejprve použijte kratší dobu přípravy a v případě potřeby ji prodlužte.
- Mikrovlnnou troubu nikdy nepoužívejte bez otočného talíře.
- **Jiskření:** Kov - např. lžice ve sklenici - musí být vzdálen nejméně 2 cm od stěny trouby a dvířek. Jiskření by mohlo zničit vnitřní sklo dvířek.
- **Hliníkové misky:** Ve spotřebiči nepoužívejte hliníkové misky. Jiskřením by mohlo dojít k poškození spotřebiče.
- **Chladnutí s otevřenými dvířky spotřebiče:** Troubu nechávejte vychladnout pouze zavřenou. Do dvířek spotřebiče nic nepřiskřipávejte. I když dvířka jen pootevřete, může časem dojít k poškození okolního nábytku.
- **Kondenzovaná voda ve varném prostoru:** Na okénku dvířek, vnitřních stěnách a dně se může vytvářet kondenzovaná voda. Je to normální a nemá to vliv na funkčnost mikrovlnné trouby. Abyste zabránili korozi, kondenzovanou vodu po každém vaření utřete.

Ochrana životního prostředí

Ekologická likvidace

Obal ekologicky zlikvidujte.



Tento spotřebič je označen podle evropské směrnice 2012/19/EU o elektrických a elektronických zařízeních (waste electrical and electronic equipment –WEEE). Směrnice udává rámec pro zpětný odběr a recyklaci starých spotřebičů v celé EU.

Seznámení se se spotřebičem

V této kapitole vám vysvětlíme ukazatele a ovládací prvky. Dále se seznámíte s různými funkcemi vašeho spotřebiče.

Upozornění: V závislosti na typu spotřebiče jsou možné odchylky v barvách a jednotlivých detailech.

Ovládací panel

Na ovládacím panelu můžete pomocí tlačítek a otočného voliče nastavovat různé funkce spotřebiče. Ukazatel vám zobrazuje aktuální nastavení.

Ovládací panel ukazuje náhled při zapnutém spotřebiči s nastavenými hodinami.

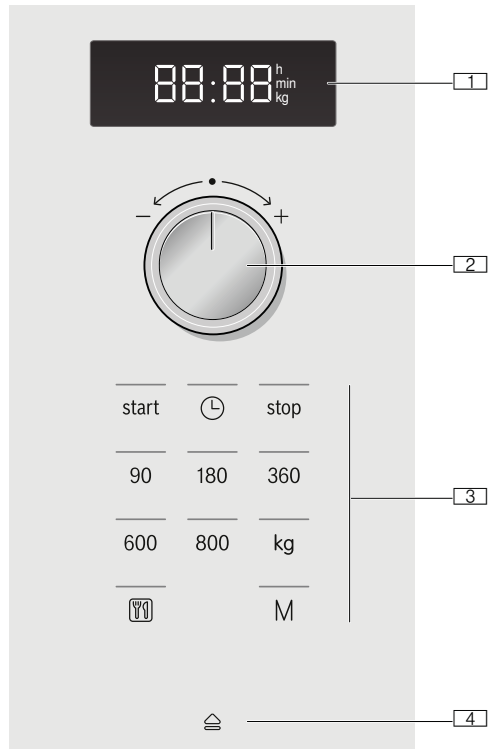



- 1 Ukazatel**
pro hodiny a dobu trvání
- 2 Otočný volič**
Pro nastavení hodin a doby trvání nebo pro nastavení automatických programů
- 3 Tlačítka**
- 4 Automatické otevírání dvířek**

Ovládací prvky

Na tomto místě je krátce vysvětlen význam různých tlačítek. Taktó můžete váš spotřebič jednoduše a přímo nastavovat.

Tlačítka a jejich význam

Na tomto místě je krátce vysvětlen význam různých tlačítek.

Tlačítka	Význam
Potisk	
start	Uvedení do provozu
	Nastavení času
stop	Ukončení nebo pozastavení provozu
90	Zvolení výkonu mikrovlnného ohřevu 90 W
180	Zvolení výkonu mikrovlnného ohřevu 180 W
360	Zvolení výkonu mikrovlnného ohřevu 360 W
600	Zvolení výkonu mikrovlnného ohřevu 600 W
800	Zvolení výkonu mikrovlnného ohřevu 800 W
kg	Volba hmotnosti u programů
	Navolení programové automatiky
M	Navolení paměti
	Otevření dvířek spotřebiče

Otočný volič

Otočným voličem můžete měnit všechny navržené hodnoty a hodnoty nastavení.

Otočný volič je zápusťný. Otočný volič lze zasunout a vysunout stisknutím.

Automatické otevření dvířek

Dvířka spotřebiče odskočí, pokud stisknete automatické otevření dvířek. Dvířka spotřebiče můžete úplně otevřít ručně.

Při výpadku elektrického proudu automatické otevření dvířek nefunguje. Dvířka můžete otevřít ručně.

Upozornění

- Pokud otevřete dvířka spotřebiče za provozu, spotřebič se vypne.
- Po zavření dvířek spotřebiče nedojde k automatickému obnovení provozu. Musíte spotřebič zapnout ručně.
- Je-li spotřebič delší dobu vypnutý, dvířka spotřebiče se otevřou se zpožděním.

Chladicí ventilátor

Spotřebič je vybaven chladícím ventilátorem. Ventilátor může běžet i po vypnutí spotřebiče.

Upozornění

- Při mikrovlnném ohřevu zůstává varný prostor studený. Přesto se chladicí ventilátor zapne. Může dále běžet, i když je mikrovlnný ohřev už ukončen.
- Na okénku dvířek, vnitřních stěnách a dně se může vytvářet kondenzovaná voda. Je to normální a nemá to vliv na funkci mikrovlnné trouby. Po vaření kondenzovanou vodu utřete.

Změna délky akustického signálu

Když se spotřebič vypne, uslyšíte akustický signál. Délku signálu můžete změnit.

Za tímto účelem držte cca 6 sekund stisknuté tlačítko start.

Nová délka signálu se uloží. Znovu se zobrazí čas.

Existují následující možnosti: krátký signál – 3 tóny, dlouhý signál – 30 tónů.

Příslušenství

Zde získáte přehled o dodaném příslušenství a jeho správném použití.

Pozor!

Při vyndávání nádoby dbejte na to, abyste neposunuli otočný talíř. Dbejte na to, aby otočný talíř vždy správně zaskočil. Otočný talíř se může otáčet doleva nebo doprava.



Otočný talíř

Upozornění: Spotřebič používejte pouze s nasazeným otočným talířem. Dbejte na to, aby byl správně zaklapnut. Otočný talíř se může otáčet doleva nebo doprava.



Otáčecí kroužek

Zvláštní příslušenství

Zvláštní příslušenství můžete zakoupit v zákaznickém servisu, ve specializovaných prodejnách nebo na internetu. Rozsáhlou nabídku naleznete v našich prospektech nebo na internetu.

Nabídka a možnost objednání on-line se v jednotlivých zemích liší. Nahlédněte do prodejních podkladů.

Upozornění: Každé zvláštní příslušenství se nehodí pro každý spotřebič. Při nákupu uveďte prosím vždy přesné číselné označení (E-Nr.) svého spotřebiče.

→ "Zákaznický servis" na straně 15

Nádoby pro vaření v páře

K vaření rýže, brambor a zeleniny

Před prvním použitím

Zde se dozvíte, co musíte udělat, než budete ve spotřebiči poprvé připravovat pokrmy. Nejprve si přečtete kapitolu Bezpečnostní pokyny. → "Důležité bezpečnostní pokyny" na straně 4

Než budete moci používat váš nový spotřebič, musíte správně nasadit otočný talíř. Kromě toho vyčistíte pečicí prostor a příslušenství.

Čištění pečicího prostoru a nasazení otočného talíře

Než poprvé začnete ve spotřebiči připravovat pokrm, vyčistíte pečicí prostor a příslušenství.

Otočný talíř nasadíte takto

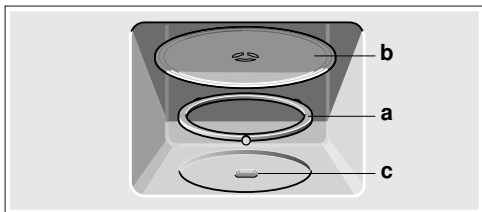

1. Vložte otočný kroužek **a** do prohlubně v pečicím prostoru.
2. Otočný talíř **b** nechejte zaklapnout na pohon **c** uprostřed dna pečicího prostoru.



Upozornění: Spotřebič používejte pouze s nasazeným otočným talířem. Dbejte na to, aby byl správně zaklapnut. Otočný talíř se může otáčet doleva nebo doprava.

Nastavení času

Po připojení spotřebiče nebo při výpadku napájení se na displeji zobrazí tři nuly.

1. Stiskněte tlačítko .
Na ukazateli se zobrazí **12:00^h** a svítí kontrolka nad tlačítkem .
 2. Otočným voličem nastavte čas.
 3. Znovu stiskněte tlačítko .
- Aktuální čas je nastavený.

Vypnutí zobrazení času

Stiskněte tlačítko  a poté stop. Ukazatel ztmavne.

Opětovné nastavení času

Stiskněte tlačítko .
Na ukazateli se zobrazí 12:00. Poté proveďte nastavení podle popisu v bodech 2 a 3.

Změna času, např. z letního na zimní

Postupujte podle popisu v bodech 1 až 3.

Čištění varného prostoru a příslušenství

Abyste se zbavili zápachu novoty, vyfíte prázdný pečicí prostor horkým mýdlovým roztokem. → "Čištění" na straně 13

Tip: Dbejte na to, aby se v pečicím prostoru nenacházely zbytky obalů, např. polystyrenové kuličky. Otřete hladké plochy v pečicím prostoru měkkým vlhkým hadříkem.

Čištění příslušenství

Příslušenství důkladně umyjte v mycím roztoku. Použijte k tomu hadru na mytí nebo měkký kartáč.

Mikrovlnný ohřev

Díky mikrovlnnému ohřevu můžete velmi rychle vařit, ohřívat nebo rozmrazovat své pokrmy.

Abyste mohli optimálně využívat mikrovlnný ohřev, dodržujte pokyny k nádobám a řiďte se pokyny v tabulkách použití na konci návodu k použití. → "Otestovali jsme pro vás v našem kuchyňském studiu" na straně 16

Vyzkoušejte si svou mikrovlnnou troubu hned. Ohřejte si například šálek vody na čaj.

Vezměte velký šálek bez zlatého nebo stříbrného dekoru a vložte do něj kávovou lžičku. Postavte šálek s vodou mimo střed na otočný talíř.

1. Stiskněte tlačítko 800 W.
 2. Otočným voličem nastavte 1:30 min.
 3. Stiskněte tlačítko start.
- Po 1 minutě 30 sekundách zazní akustický signál. Voda je horká.

Varování – Nebezpečí opaření!

Při ohřívání kapalin může docházet k utajenému varu. Při utajeném varu dosáhne tekutina teploty varu, aniž dochází k vystupování typických bublin. Již při sebemenším otřesu nádoby může horká tekutina začít náhle prudce bublat a vysířknout. Při ohřívání vložte vždy do nádoby lžičku. Zabráníte tak utajenému varu.

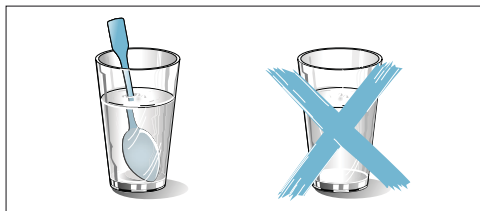

Nádobí

Ne každé nádobí je vhodné pro mikrovlnný ohřev. Aby nedošlo k poškození spotřebiče, k ohřívání pokrmů používejte pouze nádobí vhodné pro mikrovlnný ohřev.

Vhodné nádoby

Vhodné je teplovzdorné nádobí ze skla, skleněné keramiky, porcelánu, keramiky nebo teplotně odolného plastu. Tyto materiály propouštějí mikrovlnné impulzy.

Používat můžete také servírovací nádobí. Ušetříte si tak přendávání. Nádobí se zlatou nebo stříbrnou dekorací používejte jen tehdy, pokud výrobce zaručuje, že je vhodné pro mikrovlnný ohřev.

Nevhodné nádoby

Nevhodné je kovové nádobí. Kov nepropouští mikrovlny. Pokryv u uzavřených kovových nádobách zůstanou studené.

Pozor!

Jiskření: kov, např. lžice ve skle, musí být ve vzdálenosti nejméně 2 cm od stěn varného prostoru a vnitřní strany dvířek. Jiskry mohou zničit sklo dvířek.

Test nádoby

Nikdy nezapínejte mikrovlnný ohřev bez pokrmu. Jediná výjimka je krátký test nádoby.

Nejste-li si jisti, zda je vaše nádoba vhodná pro mikrovlnný ohřev, proveďte tento test:

1. Do varného prostoru vložte prázdnou nádobu. Nastavte maximální výkon a na ½ až 1 minutu zapněte spotřebič.
2. V průběhu testu kontrolujte teplotu nádoby. Nádoba musí zůstat studená, popř. vlažná.

Je-li horká, nebo vznikají-li jiskry, není nádoba vhodná. Ukončete test.

⚠ Varování – Nebezpečí popálení!

Přístupné součásti jsou při provozu horké. Nikdy se nedotýkejte horkých součástí. Udržujte děti mimo dosah spotřebiče.

Výkony mikrovlnného ohřevu

Výkon mikrovlnného ohřevu	Vhodný pro
90 W	rozmrazování choulostivých pokrmů
180 W	rozmrazování a další vaření
360 W	vaření masa a ohřívání choulostivých pokrmů
600 W	ohřívání a vaření pokrmů
900 W	ohřívání tekutin

Upozornění: Výkon mikrovlnného ohřevu 900 W lze nastavit na 30 minut, 600 W na 1 hodinu, ostatní výkony vždy na 1 hodinu a 39 minut.

Nastavení mikrovlnného ohřevu

Příklad: výkon mikrovlnného ohřevu 600 W, 5 minut

1. Stiskněte požadovaný výkon mikrovlnného ohřevu. Kontrolka nad tlačítkem svítí.
2. Otočným voličem nastavte dobu trvání.

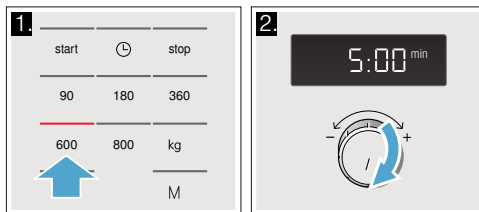

3. Stiskněte tlačítko start. Doba trvání se viditelně odměřuje na ukazateli.

Uplnutí doby trvání

Zazní akustický signál. Otevřete dvířka spotřebiče nebo stiskněte stop. Znovu se zobrazí čas.

Změna doby trvání

Je možná kdykoli. Dobu trvání změňte otočným voličem.

Zastavení

Dotkněte se jedné políčka stop nebo otevřete dvířka spotřebiče. Provoz se zastaví. Svítí ukazatel nad tlačítkem stop. Po zavření dvířek se znovu dotkněte políčka start.

Přerušení provozu

Dvakrát stiskněte tlačítko stop nebo otevřete dvířka a jednou stiskněte tlačítko stop.

Upozornění: Můžete také nejprve nastavit dobu trvání a poté výkon mikrovlnného ohřevu.

M Paměť

Pomocí funkce paměti si můžete nastavení pro pokrm uložit do paměti a kdykoli vyvolat.

Uložení do paměti je vhodné, pokud některý pokrm připravujete zvlášť často.

Uložení do paměti

Příklad: 360 W, 25 min

1. Stiskněte tlačítko **M**. Kontrolka nad tlačítkem svítí.
2. Stiskněte požadovaný výkon mikrovlnného ohřevu. Kontrolka nad tlačítkem svítí a na ukazateli se zobrazí 1:00 min.
3. Otočným voličem nastavte dobu trvání.

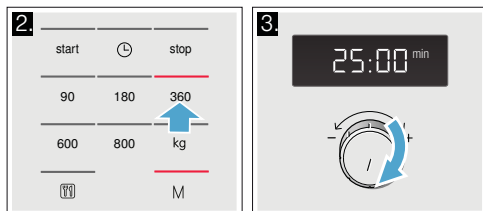

4. Potvrďte tlačítkem **M**. Znovu se zobrazí čas. Nastavení je uloženo do paměti.

Upozornění

- Do paměti nemůžete uložit několik mikrovlnných ohřevů po sobě.
- Do paměti nelze uložit automatické programy.
- Nastavení uložené do paměti můžete také okamžitě spustit. Nakonec místo tlačítka **M** stiskněte Start.
- **Nové uložení do paměti** Stiskněte tlačítko „M“. Zobrazí se stará nastavení. Uložte nový program podle popisu v bodech 1 až 4.

Vyvolání z paměti

Uložený program můžete spustit velmi jednoduše. Vložte pokrm do spotřebiče. Zavřete dvířka spotřebiče.

1. Stiskněte tlačítko **M**. Zobrazí se uložená nastavení.
2. Stiskněte tlačítko start. Doba trvání se viditelně odměřuje na ukazateli.

Uplynutí doby trvání

Zazní akustický signál. Otevřete dvířka spotřebiče nebo stiskněte stop. Znovu se zobrazí čas.

Zastavení

Dotkněte se jednou políčka stop nebo otevřete dvířka spotřebiče. Provoz se zastaví. Svítí ukazatel nad tlačítkem stop. Po zavření dvířek se znovu dotkněte políčka start.

Zrušení

Dvakrát stiskněte tlačítko stop nebo otevřete dvířka a jednou stiskněte tlačítko stop.

Programy

Pomocí programů můžete jednoduše připravovat pokrmy. Zvolte program a zadejte hmotnost Vašeho pokrmu. Program převezme optimální nastavení.

Upozornění: Můžete si vybrat z 7 programů.

Nastavení programu

Pokud jste zvolili program, proveďte následujícím způsobem nastavení:

1. Stiskněte tlačítko **10** tolikrát, dokud se nezobrazí požadované číslo programu. Kontrolka nad tlačítkem svítí.
2. Stiskněte tlačítko **kg**. Kontrolka nad tlačítkem svítí a zobrazí se navržená hmotnost.

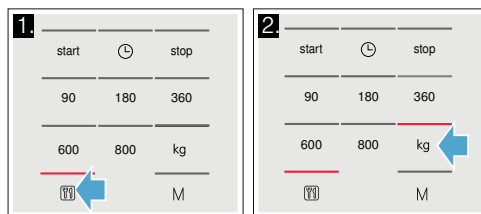

3. Otočným voličem nastavte hmotnost pokrmu.
4. Stiskněte tlačítko start.

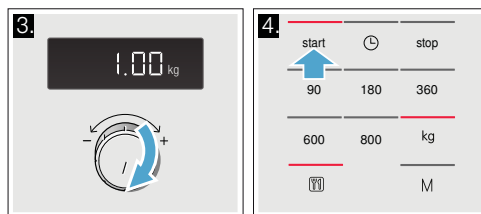

Viditelně se začne odměřovat doba trvání programu.

Uplynutí doby trvání

Zazní akustický signál. Otevřete dvířka spotřebiče nebo stiskněte stop. Znovu se zobrazí čas.

Oprava

Dvakrát stiskněte tlačítko stop a znovu proveďte nastavení.

Zastavení

Dotkněte se jednou políčka stop nebo otevřete dvířka spotřebiče. Provoz se zastaví. Svítí ukazatel nad tlačítkem stop. Po zavření dvířek se znovu dotkněte políčka start.

Zrušení

Dvakrát stiskněte tlačítko stop nebo otevřete dvířka a jednou stiskněte tlačítko stop.

Upozornění

- U některých programů zazní po určité době akustický signál. Otevřete dvířka spotřebiče a pokrm zamíchejte, resp. maso nebo drůbež obraťte. Po uzavření dvířek opět stiskněte tlačítko start.
- Číslo programu a hmotnost můžete zjistit pomocí [V], resp. kg. Na ukazateli se na 3 sekundy zobrazí zjišťovaná hodnota.

Rozmrazování s programovou automatikou

Pomocí 4 rozmrazovacích programů můžete rozmrazovat maso, drůbež a chléb.

Upozornění

- Příprava potravin**
Používejte potraviny, které byly zmrazeny a uchovávány v co nejplášších porcích při $-18\text{ }^{\circ}\text{C}$. Potraviny určené k rozmrazení zásadně vyjměte z obalu a zvažte je. Hmotnost potřebujete k nastavení programu.
- Při rozmrazování masa a drůbeže vzniká tekutina. Tu při obracení masa odstraňte a v žádném případě znovu nepoužívejte – nesmí ani přijít do styku s jinými potravinami.
- Nádoby**
Potraviny položte na mělkou nádobu vhodnou pro mikrovlnný ohřev, např. skleněný nebo porcelánový talíř, a nepřiklápejte pokličkou.
- Doba odstátí**
Rozmrazené potraviny by se měly kvůli vyrovnání teploty nechat ještě 10 až 30 minut odstát. Velké kusy masa potřebují delší dobu odstátí než malé. Ploché kusy a mleté maso byste měli před odstátím od sebe oddělit. Potom můžete potraviny dále zpracovávat, i když silné kusy masa mohou být uprostřed ještě zmrzlé. U drůbeže můžete nyní vyjmout vnitřnosti.
- Akustický signál**
U některých programů zazní po určité době akustický signál. Otevřete dvířka spotřebiče a pokrm rozdělte na menší části, resp. maso nebo drůbež obraťte. Po zavření stiskněte tlačítko start.

Č. programu	Hmotnostní rozmezí v kg	
	Rozmrazování	
P 01	mleté maso	0,20–1,00
P 02	kousky masa	0,20–1,00
P 03	kuře, části kuřete	0,40–1,80
P 04	chléb	0,20–1,00

Vaření s programovou automatikou

Pomocí 3 programů vaření můžete vařit rýži, brambory nebo zeleninu.

Upozornění

- Nádoby**
Potraviny vařte zásadně v nádobách vhodných pro mikrovlnný ohřev s pokličkou. Pro rýži je potřeba použít velkou, vysokou nádobu.
- Příprava potravin**
Potraviny zvažte. Hmotnost potřebujete k nastavení programu.
Rýže:
Nepoužívejte rýži ve varných sáčcích. K rýži přidejte potřebné množství vody podle údajů výrobce na obalu. Normálně se přidává dvojnásobné až trojnásobné množství vzhledem k hmotnosti rýže.
Brambory:
Při vaření loupáných brambor nakrájejte syrové brambory na malé, stejnoměrné kousky. Na 100 g brambor přidejte jednu polévkovou lžici vody a trochu soli.
Čerstvá zelenina:
Zvažte čerstvou, očištěnou zeleninu. Zeleninu rozkrájejte na malé, stejně velké kousky. Na 100 g zeleniny přidejte jednu polévkovou lžici vody.
- Akustický signál**
V průběhu programu zazní po jisté době akustický signál. Potraviny zamíchejte.
- Doba odstátí**
Po skončení programu potraviny ještě jednou zamíchejte. Kvůli vyrovnání teploty by se měly nechat ještě 5 až 10 minut odstát.
Výsledky vaření závisí na kvalitě a složení potravin.

Č. programu	Hmotnostní rozmezí v kg	
	Vaření	
P 05	rýže	0,05–0,2
P 06	brambory	0,15–1,0
P 07	zelenina	0,15–1,0

Čištění

V případě pečlivé údržby a čištění zůstane spotřebič dlouho pěkný a funkční. Vysvětlíme Vám, jak správně udržovat a čistit spotřebič.

Varování – Nebezpečí úrazu elektrickým proudem!

Pokud do spotřebiče pronikne vlhkost, může to způsobit úraz elektrickým proudem. Nepoužívejte vysokotlaké nebo parní čističe.

Varování – Nebezpečí úrazu!

Poškrábané sklo dvířek spotřebiče může prasknout. Nepoužívejte škrabku na sklo ani ostré nebo abrazivní čisticí prostředky.

Varování – Nebezpečí vážného poškození zdraví!

V případě nedostatečného čištění může dojít k poškození povrchu. Může unikat energie mikrovlnného ohřevu. Pravidelně čistěte spotřebič a ihned odstraňujte zbytky potravin. → "Čisticí prostředky" na straně 13

Varování – Nebezpečí úrazu elektrickým proudem!

Spotřebič nikdy neponořujte do vody ani nečistěte proudem vody.

Upozornění: Nepříjemné zápachy, např. po přípravě ryby můžete zcela jednoduše odstranit. Do hrnku s vodou přidejte pár kapek citrónové šťávy. Do nádoby vždy vložte také lžičku, aby se zabránilo přehřátí kapaliny. Vodu ohřívejte po dobu 1 až 2 minut s maximálním výkonem mikrovlnného ohřevu.

Čisticí prostředky

Aby různé povrchy nebyly poškozeny nevhodnými čisticími prostředky, dodržujte údaje v tabulce.

Nepoužívejte

- ostré nebo brusné čisticí prostředky.
- k čištění skleněných tabulek žádné škrabky na kov nebo sklo.
- žádné škrabky na kov nebo sklo při čištění těsnění dvířek.
- žádné tvrdé brusné polštářky a houbičky,
- čisticí prostředky s vysokým obsahem alkoholu,

Nové houby před použitím důkladně propláchněte.

Oblast	Čisticí prostředky
Přední část spotřebiče	Horký mycí roztok: Vyčistěte hadříkem a měkkou utěrkou vysušte. Při čištění nepoužívejte škrabku na kov nebo sklo.
Přední strana spotřebiče s ušlechtilou ocelí	Horký mycí roztok: Vyčistěte hadříkem a měkkou utěrkou vysušte. Ihned odstraňte vápenaté, tukové, škrobové skvrny a skvrny od bílku. Pod takovými skvrnami se může vytvořit koroze. V zákaznickém servisu nebo ve specializované prodejně lze nakoupit speciální čisticí prostředky na ušlechtilou ocel. K čištění nepoužívejte čisticí prostředky na sklo, škrabky na kov nebo na sklo.

Oblast	Čisticí prostředky
Varný prostor z ušlechtilé oceli	Horký mycí roztok nebo voda s octem: Vyčistěte hadříkem a měkkou utěrkou vysušte. Nepoužívejte sprej na čištění pečících trub a žádné jiné agresivní čističe nebo abrazivní látky na trouby. Nevhodné jsou také brusné polštářky, drsné houbičky a čističe na hrnce. Tyto prostředky poškrábou povrch. Vnitřní plochy nechte důkladně vysušit.
Prohlubeň ve varném prostoru	Vlhký hadřík: Přes pohon otočného talíře nesmí dovnitř spotřebiče vniknout voda. Pohon otočného talíře osušte hadříkem.
Otáčecí talíř a otočný kroužek	Horký mýdlový roztok: Otočný talíř musí při opětovném nasazování správně zaklapnout.
Sklo dvířek	Čisticí prostředek na sklo: Vyčistěte hadříkem. Nepoužívejte škrabku na sklo.

Co dělat v případě poruchy?

Jestliže se vyskytne porucha, často se jedná jen o maličkost. Než kontaktujete servis, pokuste se sami odstranit závadu pomocí této tabulky.

Tip: Pokud se vám nějaký pokrm nepodaří optimálně uvařit, podívejte se do následující kapitoly. V ní najdete velký počet tipů a pokynů k optimálnímu

Tabulka závad

Porucha	Možná příčina	Odstranění/pokyny
Spotřebič nefunguje	Zástrčka není zapojená v zásuvce.	Zapojte spotřebič do elektrické sítě.
	Výpadek elektrického proudu.	Zkontrolujte, zda fungují ostatní kuchyňské spotřebiče.
	Vadná pojistka.	V pojistkové skřínce zkontrolujte, je-li pojistka pro spotřebič v pořádku.
	Chybná obsluha	Vypněte pojistku spotřebiče v pojistkové skřínce a po cca 10 sekundách ji znovu zapněte.
Na ukazateli hodin svítí tři nuly.	Výpadek elektrického proudu	Znovu nastavte čas.
Spotřebič není v provozu. Na ukazateli je zobrazena doba trvání.	Nedopatřením došlo k otočení otočného voliče.	Stiskněte tlačítko „stop“.
	Po nastavení jste nestiskli tlačítko „start“.	Stiskněte tlačítko „start“ nebo zrušte nastavení tlačítkem „stop“.
Mikrovlnný ohřev nefunguje.	Dvířka nejsou úplně zavřená.	Zkontrolujte, zda ve dvířkách nevadí zbytky jídla nebo cizí těleso.
	Nestiskli jste tlačítko „start“.	Stiskněte tlačítko „start“.
Jídla se ohřívají pomaleji než dosud.	Byl nastaven příliš malý výkon mikrovlnného ohřevu.	Zvolte vyšší výkon mikrovlnného ohřevu.
	Do spotřebiče bylo vloženo větší množství než dosud.	Dvojnásobné množství - dvojnásobný čas.
	Pokrmly byly chladnější než obvykle.	Pokrmly průběžně michejte nebo obračejte.
Otočný talíř vydává škrábavé nebo skřípavé zvuky.	Špína nebo cizí těleso v oblasti pohonu otočného talíře.	Vyčistěte otočný kroužek a prohlubeň ve varném prostoru.
Mikrovlnný ohřev se bez zjevného důvodu přeruší.	Porucha mikrovlnného ohřevu.	Vyskytne-li se tato chyba opakovaně, kontaktujte zákaznický servis.
Na ukazateli je zobrazeno „M“.	Spotřebič je v předváděcím režimu.	Cca 7 sekund držte stisknuté tlačítko „start“ a tlačítko „stop“. Předváděcí režim se deaktivuje.

nastavení. → "Otestovali jsme pro vás v našem kuchyňském studiu" na straně 16

⚠ Varování – Nebezpečí úrazu elektrickým proudem!

Neodborné opravy jsou nebezpečné. Opravy spotřebiče a výměnu poškozených přírodních vedení smí provádět výhradně technik zákaznického servisu vyškolený naší společností. Pokud je spotřebič vadný, vytáhněte síťovou zástrčku ze zásuvky nebo vypněte pojistku v pojistkové skřínce. Zavolejte servis.



Zákaznický servis

Potřebuje-li váš spotřebič opravu, obraťte se na náš servis. Vždy najdeme vhodné řešení, aby nedocházelo ke zbytečným výjezdům servisních techniků.

Číslo E a číslo FD

Při telefonátu uveďte úplné číselné označení výrobku (E-Nr.) a výrobní číslo (FD-Nr.), abychom vám mohli poskytnout kvalifikovanou pomoc. Typový štítek s čísly najdete vpravo po otevření dvířek spotřebiče.

E-Nr.:			FD:			Z-Nr.:		
Type:								

Abyste je v případě potřeby nemuseli dlouho hledat, můžete si údaje svého spotřebiče a telefonní číslo servisu poznamenat zde.

Č. výrobku (E-Nr.)	Výr. č. (FD-Nr.)

Zákaznický servis

Mějte na paměti, že návštěva servisního personálu není v případě chybné obsluhy bezplatná ani během záruční doby.

Kontaktní údaje všech zemí najdete v přiloženém seznamu zákaznických servisů.

Objednávka opravy a poradenství při poruchách CZ 251.095.546

Důvěřujte kompetentnosti výrobce. Tím si zajistíte, že oprava bude provedena vyškolenými servisními technikami, kteří mají k dispozici originální náhradní díly pro váš spotřebič.

Tento spotřebič splňuje normu EN 55011, resp. CISPR 11. Je to výrobek skupiny 2, třídy B.

Skupina 2 znamená, že se k ohřívání potravin používá mikrovlnný ohřev. Třída B znamená, že spotřebič je vhodný do prostředí domácností.

Technické údaje

Vstupní napětí	220-230 V, 50 Hz
Příkon	1270 W
Max. výstupní výkon	800 W (IEC 60705)
Frekvence mikrovlnného ohřevu	2450 MHz
Jištění	10 A
Rozměry (V / Š / H)	
- spotřebič	382 x 594 x 317 mm
- varný prostor	201 x 308 x 282 mm
Odkoušeno podle VDE	Ano
Značka CE	Ano

Otestovali jsme pro vás v našem kuchyňském studiu

Zde naleznete výběr pokrmů a pro ně vhodná nastavení. Ukážeme vám, jaký výkon mikrovlnného ohřevu je nejvhodnější pro váš pokrm. Dostanete od nás tipy k nádobám a přípravě pokrmů.

Upozornění

- Časové údaje v tabulkách jsou orientační hodnoty. Závísí na kvalitě a vlastnostech potravin.
- V tabulkách jsou často uvedeny časové rozsahy. Nejprve nastavte kratší dobu a v případě potřeby ji prodlužte.
- Při vyjímání horkého nádobí z trouby používejte vždy chňapku.

Může se stát, že máte jiné množství, než je uvedeno v tabulkách. Pro provoz mikrovlnného ohřevu platí základní pravidlo: dvojnásobné množství – skoro dvojnásobná doba trvání, poloviční množství – poloviční doba trvání.

Nádobí vždy umístěte na otočný talíř.

V níže uvedených tabulkách najdete mnoho možností a hodnot nastavení pro mikrovlnný ohřev.

Vhodné nádoby

Vhodné jsou žáruvzdorné nádoby ze skla, sklokeramiky, porcelánu, keramiky nebo tepelně odolné plastické hmoty. Tyto materiály propouštějí mikrovlny.

Můžete použít i servis. Tak si ušetříte přelévání. Nádoby se zlatým nebo stříbrným dekorem používejte pouze tehdy, zaručuje-li výrobce, že jsou vhodné pro mikrovlnný ohřev.

Nevhodné nádoby

Nevhodné je kovové nádobí. Kov nepropouští mikrovlny. Pokrmy v uzavřených kovových nádobách zůstanou studené.

Pozor!

Jiskření: kov, např. lžice ve skle, musí být ve vzdálenosti nejméně 2 cm od stěn trouby a vnitřní strany dvířek. Jiskry mohou zničit vnitřní sklo dvířek.

Rozmrazování

Zmrazené potraviny pokládejte na otočný talíř v otevřené nádobě.

Choulostivé části jako např. kuřecí stehna nebo křídla nebo tučné okrajové partie pečeně lze zakrýt kousky hliníkové fólie. Fólie se nesmí dotýkat stěn trouby. Po uplynutí poloviny doby rozmrazování lze hliníkovou fólii sejmout.

Při rozmrazování masa a drůbeže vzniká kapalina. Tu při obracení masa odstraňte a v žádném případě znovu nepoužívejte - nesmí přijít do styku s jinými potravinami.

Pokrmy během rozmrazování jednou až dvakrát obraťte nebo zamíchejte. Velké kusy několikrát obraťte.

Rozmrazené pokrmy nechte 10–20 minut stát při pokojové teplotě, aby se vyrovnala teplota. U drůbeže poté můžete vyjmout vnitřnosti. Maso lze dále zpracovávat i s malým zmrazeným středem.

Tipy pro rozmrazování

Po uplynutí nastavené doby pokrm není rozmrazený, horký nebo dovařený.	Nastavte delší dobu. Větší množství a vyšší pokrmy vyžadují delší dobu přípravy.
Po uplynutí doby vaření je pokrm na okraji přehřátý, ale uprostřed ještě není hotový.	Průběžně míchejte pokrm a příště zvolte nižší výkon a delší dobu.
Po rozmrazení je drůbež nebo maso zvnějšku uvařené, ale uprostřed ještě není rozmrazené.	Příště zvolte nižší výkon mikrovlnného ohřevu. Větší množství rozmrazeného pokrmu obraťte i vícekrát.

Rozmrazování	Hmotnost	Výkon mikrovlnného ohřevu ve Watech	Doba trvání v minutách	Pokyny
Maso v celku – hovězí, telecí nebo vepřové (s kostí nebo bez kostí)	800 g	180 90	15 10-20	-
	1 kg	180 90	20 15-25	
	1,5 kg	180 90	30 20-30	
Maso na kousky nebo plátky – hovězí, telecí nebo vepřové	200 g	180 90	2 4-6	Při obracení od sebe oddělte rozmrazené části
	500 g	180 90	5 5-10	
	800 g	180 90	8 10-15	

Rozmrazování	Hmotnost	Výkon mikrovlnného ohřevu ve Watech	Doba trvání v minutách	Pokyny
Mleté maso, míchané	200 g	90	10	zamrazujte pokud možno naplocho Několikrát obraťte, již rozmražené maso odeberte
	500 g	180 90	5 10-15	
	800 g	180 90	8 10-20	
Drůbež nebo části drůbeže	600 g	180 90	8 10-20	Rozmražené části od sebe oddělte
	1,2 kg	180 90	15 10-20	
Rybí filé, rybí řízky nebo plátky	400 g	180 90	5 10-15	Rozmražené části od sebe oddělte
Zelenina, např. hrášek	300 g	180	10-15	-
Ovoce, např. maliny	300 g	180	7-10	Opatrně průběžně zamíchejte, rozmražené části od sebe oddělte
	500 g	180 90	8 5-10	
Máslo, částečně rozmrazení	125 g	180 90	1 2-3	Obal zcela odstraňte
	250 g	180 90	1 3-4	
Chleba celý	500 g	180 90	6 5-10	-
	1 kg	180 90	12 10-20	
Koláč suchý, např. třený koláč	500 g	90	10-15	Jen pro koláče bez polevy, šlehačky nebo krému, koláče od sebe oddělte
	750 g	180 90	5 10-15	
Koláč, kyprý, např. ovocný koláč, tvarohový koláč	500 g	180 90	5 15-20	Jen pro koláče bez polevy, šlehačky nebo želatiny
	750 g	180 90	7 15-20	

Ohřívání hluboce zmrazených pokrmů

Upozornění

- Vyměňte hotové pokrmy z obalu. V nádobí vhodném pro mikrovlnný ohřev se pokrmy ohřívají rychleji a rovnoměrněji. Různé součásti pokrmu se mohou ohřívát s různou rychlostí.
- Ploché pokrmy se ohřejí rychleji než vysoké. Proto pokud možno rozmístěte pokrmy po celé ploše nádobí. Potraviny by se neměly překrývat již při zamrazování.

- Pokrmy vždy zakrývejte. Pokud nemáte vhodnou pokličku na nádobí, použijte talíř nebo speciální fólii pro mikrovlnný ohřev.
- Pokrmy průběžně 2–3krát zamíchejte, resp. obraťte.
- Po zahřátí nechte pokrmy ještě 2 až 5 minut z důvodu vyrovnání teploty odstát.
- Při vyjímání nádobí vždy použijte kuchyňské rukavice nebo chňapku.

Ohřívání hluboce zmrazených pokrmů	Hmotnost	Výkon mikrovlnného ohřevu ve Watech	Doba trvání v minutách	Pokyny
Menu, pokrm na talíři, hotový pokrm (2–3 komponenty)	300–400 g	600	8-11	-
Polévka	400 g	600	8-10	-
Eintopf	500 g	600	10–13	-
Plátky nebo kousky masa v omáčce, např. guláš	500 g	600	12-17	Při míchání oddělujte kousky masa od sebe
Nákypy, např. lasagne, cannelloni	450 g	600	10-15	-

Ohřívání hluboce zmrazených pokrmů	Hmotnost	Výkon mikrovlnného ohřevu ve Watted	Doba trvání v minutách	Pokyny
Přílohy, např. rýže, nudle	250 g	600	2-5	Přidejte trochu tekutiny
	500 g	600	8-10	
Zelenina, např. hrášek, brokolice, mrkev	300 g	600	8-10	Do nádoby přidejte vodu, aby bylo zakryté dno
	600 g	600	14-17	
Špenát se smetanou	450 g	600	11-16	Vařit bez přidání vody

Ohřívání pokrmů

Pozor!

Kov - např. lžice ve skle, musí být ve vzdálenosti nejméně 2 cm od stěn trouby a vnitřní strany dvířek. Jiskry mohou zničit vnitřní sklo dvířek.

Upozornění

- Vyjměte hotové pokrmy z obalu. V nádobí vhodném pro mikrovlnný ohřev se pokrmy ohřívají rychleji a rovnoměrněji. Různé součásti pokrmu se mohou ohřívát s různou rychlostí.
- Pokrmy vždy zakrývejte. Pokud nemáte vhodné pokličky na vaši nádobu, použijte talíř nebo speciální fólii pro mikrovlnný ohřev.
- Pokrmy průběžně několikrát zamíchejte nebo obraťte. Kontrolujte teplotu.
- Po zahřátí nechte pokrmy ještě 2 až 5 minut z důvodu vyrovnání teploty odstát.
- Při vyjímání nádobí vždy používejte kuchyňské rukavice nebo chňapku.

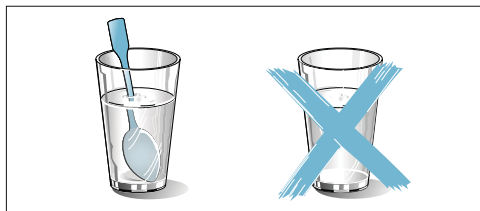

⚠ Varování – Nebezpečí opaření!

Při ohřívání kapalin může docházet k utajenému varu. Při utajeném varu dosáhne tekutina teploty varu, aniž dochází k vystupování typických bublin. Již při sebemenším otřesu nádoby může horká tekutina začít náhle prudce bublat a vystříknout. Při ohřívání vložte vždy do nádoby lžičku. Zabráníte tak utajenému varu.

Ohřívání pokrmů	Hmotnost	Výkon mikrovlnného ohřevu ve Watted	doba trvání v minutách	Pokyny
Nápoje	200 ml	800	2-3	Do sklenice umístěte lžičku, alkoholické nápoje nepřehřívajte, průběžně kontrolujte
	500 ml	800	3-4	
Dětská výživa, např. lahve s mlékem	50 ml	360	cca 1/2	Bez dudlíku nebo pokličky. Po zahřátí vždy dobře protřepejte. Bezpodmínečně kontrolujte teplotu!
	100 ml	360	cca 1	
	200 ml	360	1½	
Polévka, 1 šálek	200 g	600	2-3	-
Polévka, 2 šálky	400 g	600	4-5	-
Menu, pokrm na talíři, hotový pokrm (2-3 komponenty)	350-500 g	600	4-8	-
Maso v omáčce	500 g	600	8-11	Plátky masa od sebe oddělte
Eintopf	400 g	600	6-8	-
	800 g	600	8-11	-
Zelenina, 1 porce	150 g	600	2-3	Přidejte trochu tekutiny
Zelenina, 2 porce	300 g	600	3-5	

Tipy pro mikrovlnný ohřev

Nenašli jste pro připravované množství pokrmu údaj o nastavení.	Prodlužte nebo zkratíte dobu vaření podle následujícího pravidla: Dvojnásobné množství = téměř dvojnásobná doba. Poloviční množství = poloviční doba.
Pokrm je příliš vysušený.	Příště nastavte kratší dobu vaření nebo zvolte nižší výkon mikrovlnného ohřevu. Pokrm přiklopte a přidejte více tekutiny.
Pokrm není po uplynutí doby trvání ještě rozmrazený, teplý nebo uvařený.	Nastavte delší dobu trvání. Větší množství a vyšší pokrmý vyžadují delší dobu.
Pokrm je po uplynutí doby vaření na okraji přehřátý, uprostřed ale ještě není hotový.	Během vaření pokrm zamíchejte a příště zvolte nižší výkon a delší dobu trvání.
Drůbež nebo maso je po rozmrazování na povrchu uvařené, uprostřed ale ještě není ani rozmrazené.	Příště zvolte nižší výkon mikrovlnného ohřevu. V případě většího množství rozmrazovaný pokrm několikrát obraťte.

Kondenzovaná voda

Na okénku dvířek, vnitřních stěnách a dně se může vytvářet kondenzovaná voda. Nejedná se o závadu.

Funkce mikrovlnné trouby tím není ovlivněná. Po vaření kondenzovanou vodu utřete.



Zkušební pokrmý

Tyto tabulky byly sestaveny pro zkušební instituce, aby bylo usnadněno testování našich spotřebičů.

Podle normy EN 60705: 2012, IEC 60705:2010 a EN 60350-1:2013, resp. IEC 60350 - 1:2011

Příprava pomocí mikrovlnného ohřevu

Pokrm	Výkon mikrovlnného ohřevu ve Watech, doba v minutách	Pokyn
Vaječné mléko, 750 g	360 W, 12–17 min. + 90 W, 20–25 min.	Položte formu Pyrex 20 x 25 cm na otočný talíř.
Piškot	600 W, 8–10 min.	Položte formu Pyrex o průměru 22 cm na otočný talíř.
Sekaná pečeně	600 W, 20–25 min	Postavte formu Pyrex na otočný talíř.

Rozmrazování pomocí mikrovlnného ohřevu

Pokrm	Výkon mikrovlnného ohřevu ve Watech, doba v minutách	Pokyn
Maso	180 W, 5–7 min + 90 W, 10–15 min	Položte formu Pyrex o průměru 22 cm na otočný talíř.

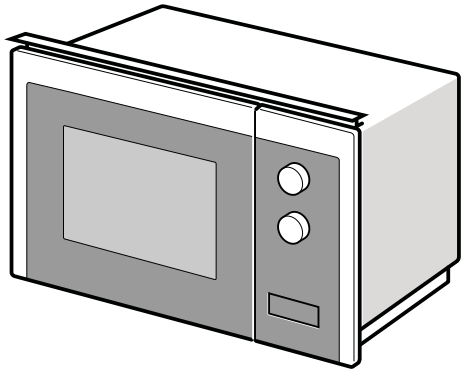
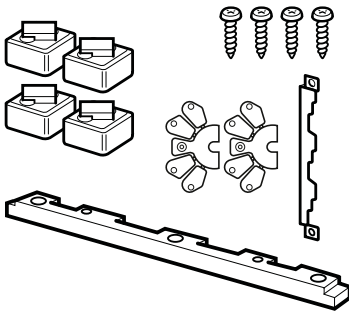
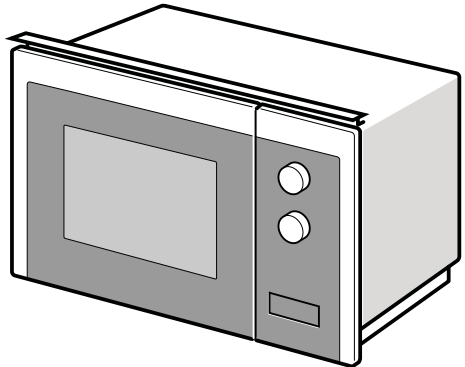
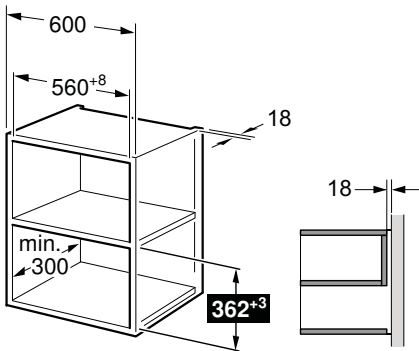

Horizontal lines for writing.

**1a**

1b

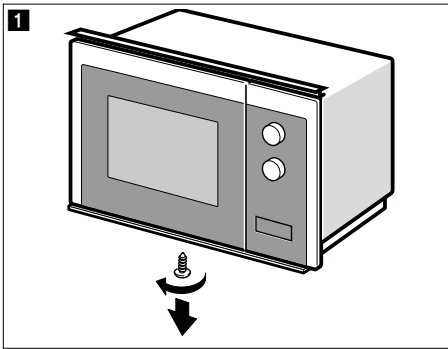
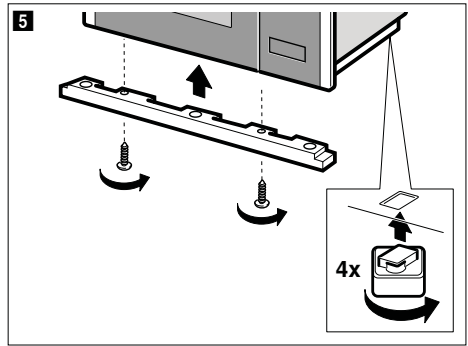
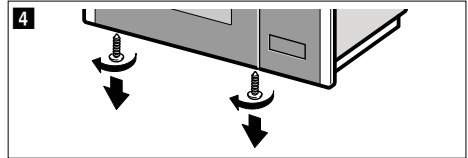
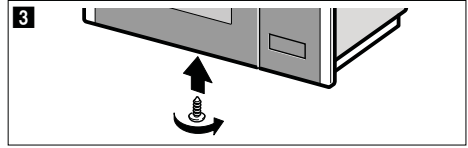
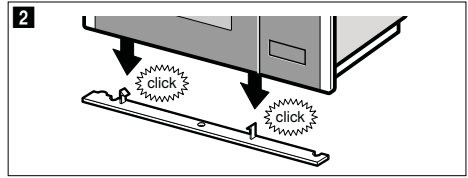
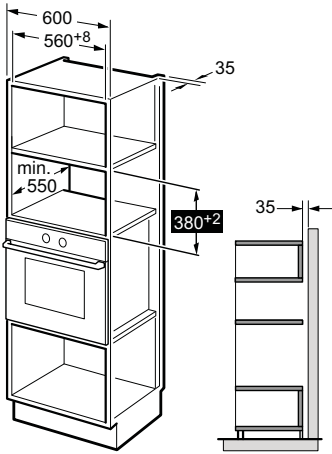

2

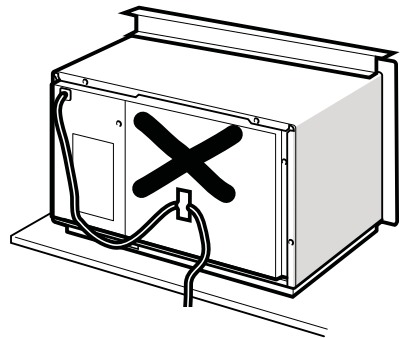
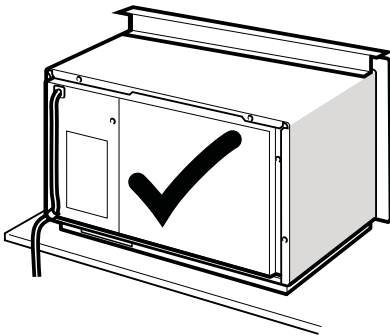

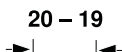
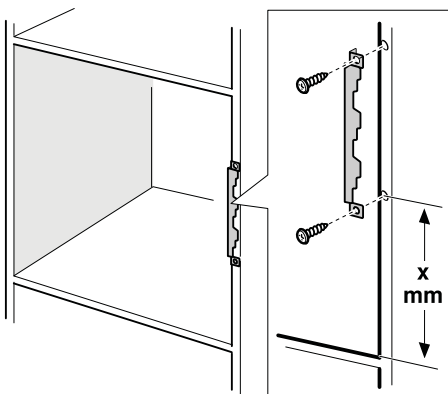
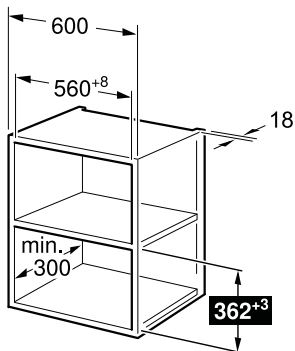

x = 126 mm

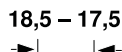

x = 133 mm

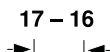

x = 140 mm

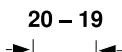
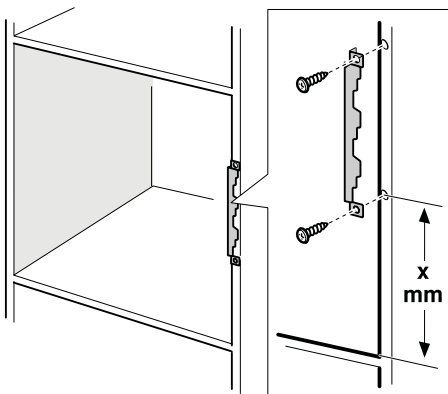
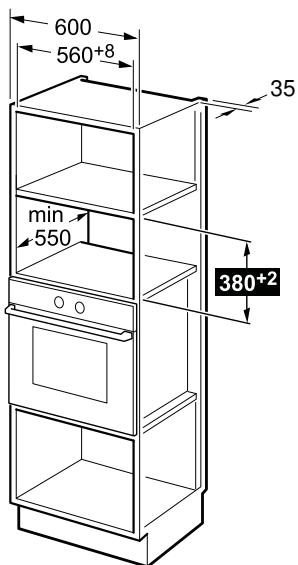

x = 140 mm

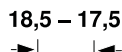

x = 147 mm

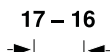

x = 154 mm

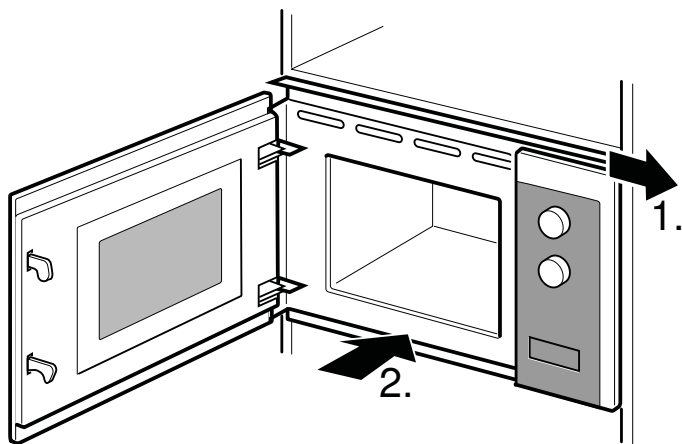
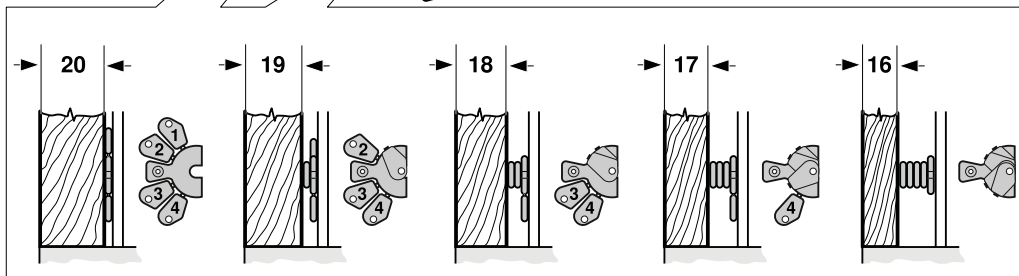
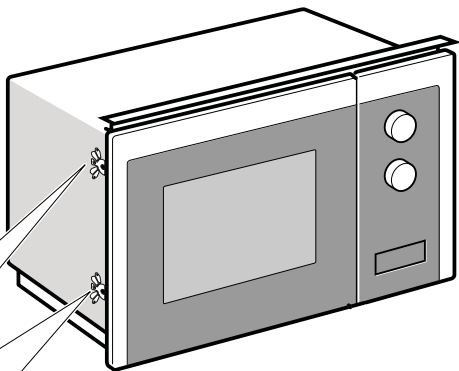

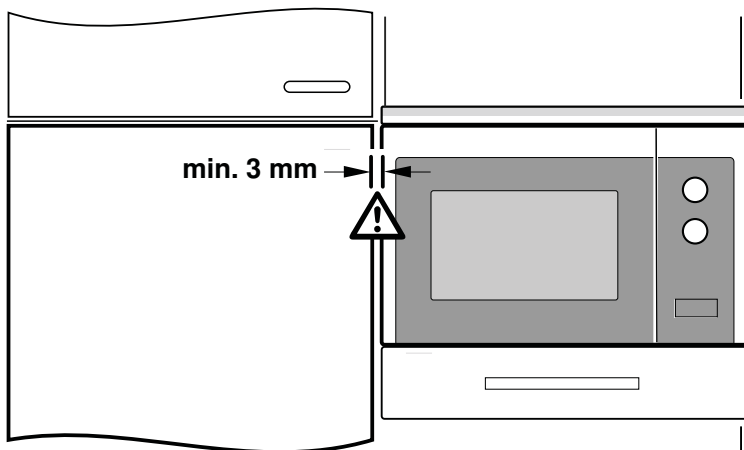
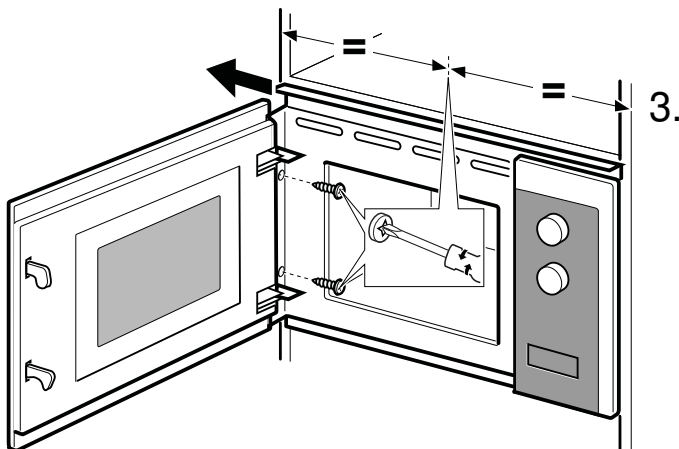

CS

Je nutné dodržet tyto pokyny

- Jen odborná vestavba podle tohoto montážního návodu zaručí bezpečné používání. Za škody způsobené chybnou vestavbou odpovídá montážní firma.
- Po vybalení spotřebič zkontrolujte. V případě poškození během přepravy spotřebič nezapojujte.
- Řiďte se montážními pokyny pro zabudování příslušenství.
- Před uvedením do provozu odstraňte z pečicího prostoru a dvířek obalový materiál a lepicí fólie.
- Vestavný nábytek musí být odolný vůči teplotě až do 90 °C, přilehlé přední hrany nábytku až do 70 °C.
- Nezapodovávejte spotřebič za dekorální dvířka nebo dvířka skříňky. Hrozí nebezpečí přehřátí.
- Výřezy v nábytku proveďte před zasazením spotřebiče. Odstraňte piliny. Funkce elektrických součástek by mohla být negativně ovlivněna.
- Abyste zabránili porážení, používejte ochranné rukavice. Části, které jsou přístupné při montáži, mohou mít ostré hrany.
- Rozměry na obrázcích jsou v mm.

Připojení k elektrické síti

Spotřebič je vybavený zástrčkou a smí se zapojovat pouze do předpisově instalované síťové zásuvky s ochranným kontaktem. Instalaci síťové zásuvky nebo výměnu přípojovacího kabelu smí provádět pouze kvalifikovaný elektrikář při dodržení příslušných předpisů. Jestliže zástrčka není po provedení vestavby spotřebiče přístupná, musí se na straně instalace použít jistič všech pólů se vzdáleností kontaktů min. 3 mm. Ochrana proti dotyku musí být zajištěna vestavbou.

Vestavný nábytek

Vestavná skříňka nesmí mít za spotřebičem zadní stěnu. Minimální vestavná výška 850 mm.

Větrací drážky a sací otvory nesmí být zakryté.

Spotřebič v horní skříňce – obrázek 1A

Spotřebič ve vysoké skříňce – obrázek 1B

Vsazení spotřebiče – obrázek 2

Upozornění: Přípojovací kabel nesmí být uskřípnutý ani zalomený.

Záruční podmínky

společnosti BSH domácí spotřebiče s.r.o.

1. Záruka

Na tento výrobek je v souladu s § 2113 a násl. zákona č. 89/2012 Sb., občanský zákoník, v platném znění, poskytována **záruka za jakost 24 měsíců** (dále jen „záruka“), která běží zpravidla od odevzdání výrobku zákazníkovi. Pokud byla sjednána delší záruka, řídí se tato speciálními pravidly.

Záruka 24 měsíců je poskytována pouze zákazníkovi spotřebiteli a jen na výrobek **k běžnému užívání v domácnosti**. Zákazníkovi podnikateli nebo jiné právnické osobě je poskytnuta 24 měsíční záruka za předpokladu, že se koupě netýká jeho podnikatelské činnosti (např. prádelna, ubytovací služby, restaurační zařízení apod.), způsob užívání je obdobný užívání v domácnosti a výrobek není prokazatelně přetěžován (kumulativně); v ostatních případech je poskytována záruka v délce 6 měsíců. Společnost BSH domácí spotřebiče s.r.o. si vyhrazuje právo omezit plnění záruky nad rámec 6 měsíců v případě, že bude zjevné, že spotřebič není provozován v souladu s výše uvedenými podmínkami.

2. Pořizovací doklad a záruční list

Základním průkazem práv zákazníka je **pořizovací doklad** (paragon, faktura, leasingová smlouva apod.). Pokud byl při prodeji vydán **záruční list**, je tento součástí výrobku s výrobním číslem uvedeným na přední straně tohoto záručního listu. Nedílnou součástí záručního listu je pořizovací doklad. Zákazník si ve vlastním zájmu pořizovací doklad i záruční list pečlivě uschová.

Bezplatný záruční servis je možno poskytnout jen v případě předložení pořizovacího dokladu nebo v případě prodloužené záruky i vyplněného záručního listu a vystaveného certifikátu, pokud byl vydán. Záruční list vyplňuje prodejce a je v zájmu zákazníka zkontrolovat správnost a úplnost uvedených údajů. Záruční list je platný pouze v originálu, na kopie nebude brán zřetel.

3. Uplatnění záruky

Zákazník má v rámci poskytnuté záruky právo na bezplatné, včasné a řádné odstranění reklamované vady výrobku, a to opravou, popřípadě – není-li to vzhledem k povaze (tzn. příčině i projevu) vady neúměrné – právo na výměnu výrobku nebo jeho vadné součásti. Za zákonem stanovených podmínek může být poskytnuta sleva na výrobku anebo může být výrobek vrácen.

Záruční oprava se vztahuje výhradně na vady, které vzniknou průkazně v době platné záruky. Takto vzniklé vady je oprávněn odstranit pouze **autorizovaný servis**. Uplatnit záruku může zákazník u autorizovaného servisu nebo v prodejně, kde byl výrobek zakoupen, a to bez zbytečného odkladu, nejpozději však do konce záruční doby. Zvolí-li zákazník jiný, než nejbližší autorizovaný servis, bude na něm, aby nesl v souvislosti s tím zvýšené náklady.

Autorizovaný servis posoudí oprávněnost reklamace a podle povahy vady výrobku rozhodne o způsobu řešení reklamace.

Seznam autorizovaných servisů je k dispozici na www.bosch-home.com/cz.

Doba, po kterou zákazník nemůže výrobek z důvodu vady používat, se do záruční doby nepočítá. O tuto dobu se záruční doba prodlužuje. Při výměně se **běh záruční doby** neobnovuje. Při opravě nedochází k běhu nové záruční doby týkající se opravené součásti či součástky.

Po provedení záruční opravy je autorizovaný servis povinen vydat zákazníkovi čitelnou kopii opravního listu. **Opravní list** slouží k prokazování práv zákazníka, proto je ve vlastním zájmu zákazníka před podpisem opravního listu zkontrolovat jeho obsah a kopii opravního listu pečlivě uschovat.

Zákazník je povinen poskytnout autorizovanému servisu **součinnost** k ověření existence reklamované vady a k jejímu odstranění (včetně odpovídajícího potřebného vyzkoušení nebo demontáže výrobku).

Při uplatnění reklamace předá zákazník **výrobek čistý** v souladu s hygienickými předpisy nebo obecnými hygienickými zásadami včetně všech jeho součástí a příslušenství, umožňujících takové ověření a odstranění vady. V případě, že výrobek nedodá kompletní a je-li kompletnost výrobku nezbytná k zjištění existence reklamované vady a/nebo k jejímu odstranění, běh lhůty k vyřízení reklamace začíná až dodáním chybějících součástí.

4. Neoprávněnost reklamace

Reklamacie není oprávněná v případech, vznikla-li závada nebo poškození:

- a) prokazatelně nesprávným užíváním výrobku (např. v rozporu s návodem, s pokyny uvedenými na obalu výrobku či v záručním listě, užíváním v rozporu s obecně známými pravidly užívání předmětného výrobku, provozem při nesprávném napájecím napětí, připojování na nedovolené zdroje proudu, užíváním zboží v nevhodných podmínkách – vlhko, prašnost, extrémní tvrdost vody apod.) anebo jiným nesprávným jednáním uživatele (např. neodbornou instalací či zapojením);
- b) prokazatelně nedovolenými zásahy do přístroje (konstrukční nebo jiná úprava, neodborná montáž), živelnou katastrofou nebo mechanickým poškozením výrobku;
- c) nese-li předložený záruční list zjevné známky provedených změn údajů nebo je-li na výrobku odlišné výrobní číslo od toho, jež je uvedeno v záručním listě;
- d) u estetických komponentů, nezajišťujících funkčnost výrobku z důvodu:
 - transportního poškození nebo přemístování (poškrábání, promáčknutí, praskliny, rozbitá skla a police apod.)
 - nefunkčních estetických komponentů jako jsou madla, skla, ovládací spínače apod., které jsou důsledkem běžného opotřebení
 - změny barvy plastových komponentů (jedná se o běžný fyzikálně chemický jev po čase používání)
 - vady spotřebních materiálů, u kterých je doba životnosti daná charakterem součástky (žárovky, vodní filtry, vzduchové, prachové filtry, uhlíkové filtry všeho druhu, akumulátory, baterie, apod.)
 - vady příslušenství a volitelné výbavy, způsobené nevhodnou manipulací nebo nepřiměřeným zacházením

Ze záručních oprav jsou vyloučeny případy běžné údržby nebo čištění, instalace, programování, kontroly parametrů výrobku.

5. Náhradní díly

Záruka na samostatně prodané náhradní díly výrobku je poskytována v délce 6 měsíců, a to za předpokladu jeho odborné instalace.

6. Pozáruční servis

V případě placené pozáruční opravy provedené autorizovaným servisem se poskytuje záruka v délce 24 měsíců.

7. Rozšířená záruka nad rámec zákona

U spotřebičů (pračky, myčky) sériově vybavených systémem **Aqua-Stop** (patent BSH) je výrobcem poskytnuta záruka na škody způsobené chybou tohoto systému. Na tyto škody je zákazníkovi spotřebiteli poskytnuta náhrada, a to po celou dobu životnosti spotřebiče. Vyloučena je náhrada škody v případě, kdy nebyl spotřebič zapojen do elektrického obvodu pod proudem.

8. Upozornění pro prodejce

Prodejce je povinen vyplnit správně a úplně záruční list v den prodeje výrobku. Při případné předprodejší reklamaci je třeba předložit řádně vyplněný reklamační protokol a pořizovací doklad (fakturu).

9. Ochrana osobních údajů

Osobní údaje zákazníka kupujícího budou použity výhradně k účelům pro zpracování objednávek a k případnému vyřízení záruky v souladu se zák. č. 101/2000 Sb., o ochraně osobních údajů.

10. Prohlášení o hygienické nezávadnosti výrobků

Všechny výrobky distribuované společností BSH domácí spotřebiče s.r.o. a přicházející do styku s potravinami splňují požadavky o hygienické nezávadnosti dle zákona č.258/2000 Sb., vyhlášky 38/2001 Sb. Toto prohlášení se vztahuje na všechny výrobky přicházející do styku s potravinami uvedené v aktuálním ceníku společnosti BSH domácí spotřebiče s.r.o.

Ujištění dovozce o vydání prohlášení o shodě

Vážený zákazníku,
dle § 13, odst.5 zákona č.22/1997 Sb. Vás ujišťujeme, že na všechny výrobky distribuované společností BSH domácí spotřebiče s.r.o. našim obchodním partnerům bylo vydáno prohlášení o shodě ve smyslu zákona č. 22/1997 Sb a nařízení vlády č. 17/2003 Sb., 616/2006 Sb. a 22/2003 Sb. a příslušných nařízení vlády. Toto ujištění dovozce o vydání prohlášení o shodě se vztahuje na všechny výrobky včetně plynových spotřebičů, které jsou obsaženy v aktuálním ceníku firmy BSH domácí spotřebiče s.r.o.

B/S/H/

Kontakt na servis domácích spotřebičů BOSCH

BSH domácí spotřebiče s.r.o.
Radlická 350
158 00 Praha 5

Příjem oprav
Tel.: +420 251 095 546
Email: **opravy@bshg.com**

Objednávky příslušenství a náhradních dílů
Tel.: +420 251 095 556
Email: **dily@bshg.com**

Zákaznické poradenství
Tel.: +420 251 095 555
Email: **bosch.spotrebice@bshg.com**

Aktuální informace o servisu naleznete na internetových stránkách **www.bosch-home.com/cz**.
Zde máte možnost sjednat opravu pomocí online formuláře.



Vestavná mikrovlnná trouba



BOSCH

BFL523MS0

[sk] Návod na používanie

Obsah

	Používanie podľa príkazov	21
---	--	-----------

	Dôležité bezpečnostné upozornenia	21
	Všeobecne	21
	Mikrovlnná rúra	22

	Umiestnenie a pripojenie	23
---	---------------------------------------	-----------

	Príčiny poškodenia	24
---	---------------------------------	-----------

	Ochrana životného prostredia	24
	Ekologicky zlikvidujte odpad	24

	Oboznámenie sa so spotrebičom	24
---	--	-----------

	Ovládací panel	24
	Ovládacie prvky	25
	Zmena trvania signálu	25

	Príslušenstvo	26
	Osobitné príslušenstvo	26

	Pred prvým použitím	26
	Čistenie varného priestoru a nasadenie otočného taniera	26
	Nastavenie času	26
	Čistenie varného priestoru a príslušenstva	27

	Mikrovlnný ohrev	27
	Riad	27
	Výkony mikrovlnnej rúry	28
	Nastavenie mikrovlnného ohrevu	28



	Funkcia Memory	28
	Uložiť do pamäte	28
	Spustenie funkcie Pamäť	29

	Programy	29
	Nastavenie programu	29
	Rozmrazovanie s programovou automatikou	30
	Dusenie s programovou automatikou	30

	Čistenie	31
	Čistiace prostriedky	31

	Poruchy, čo robiť?	32
---	---------------------------------	-----------

	Zákaznícky servis	33
	Číslo E a číslo FD	33
	Technické údaje	33

	Testované pre vás v našom kuchynskom štúdiu	34
	Vhodný riad	34
	Nevhodný riad	34
	Rozmrazovanie	34
	Ohrievanie mrazených jedál	35
	Ohriatie jedla	36
	Tipy k mikrovlnnej rúre	37
	Skúšobné jedlá	37

Ďalšie informácie o výrobkoch, príslušenstve, náhradných dieloch a servise nájdete na internete na: www.bosch-home.com/sk

Používanie podľa príkazov

Starostlivo si prečítajte tento návod. Len potom môžete váš spotrebič obsluhovať bezpečne a správne. Návod na používanie a montážny návod si odložte na neskoršie alebo pre ďalších majiteľov spotrebiča.

Tento spotrebič je určený len na zabudovanie. Dodržiavajte špeciálny návod na montáž.

Po vybalení spotrebič preskúšajte. Ak sa spotrebič pri preprave poškodil, nepripájajte ho.

Spotrebič môže pripojiť len oprávnený odborník. Pri škodách spôsobených nesprávnym pripojením zaniká nárok na záruku.

Tento spotrebič je určený len na súkromné používanie v domácnosti a v domácom prostredí. Spotrebič používajte len na prípravu jedál a nápojov. Spotrebič nenechávajte počas prevádzky bez dozoru. Spotrebič používajte iba v uzavretých priestoroch.

Tento spotrebič je určený na použitie do maximálnej nadmorskej výšky 4000 m.

Tento spotrebič môžu používať deti staršie ako 8 rokov a osoby so zníženými fyzickými, sensorickými alebo mentálnymi schopnosťami alebo osoby s nedostatočnými skúsenosťami a/alebo vedomosťami iba vtedy, ak sú pod dozorom osoby, ktorá zodpovedá za ich bezpečnosť alebo ak ňou boli poučené o bezpečnej obsluhu spotrebiča a porozumeli nebezpečenstvám vyplývajúcim z tohto používania.

Deti sa so spotrebičom nesmú hrať. Čistenie a užívateľskú údržbu nesmú vykonávať deti, iba ak sú staršie ako 15 rokov a sú pod dozorom.

Deti mladšie ako 8 rokov sa musia zdržiavať v bezpečnej vzdialenosti od spotrebiča a prívodného kábla.

Príslušenstvo vždy správne nasadíte do varného priestoru. → *"Pred prvým použitím" na strane 26*

Dôležité bezpečnostné upozornenia

Všeobecne

Varovanie – Nebezpečenstvo požiaru!

- Horľavé predmety uskladnené vo varnom priestore sa môžu vznietiť. Nikdy neuskladňujte horľavé predmety vo varnom priestore. Ak sa v spotrebiči vyskytne dym, nikdy neotvárajte jeho dverka. Spotrebič vypnite a vyťahnite sieťovú zástrčku alebo vypnite poistku v poistkovej skrini.
- Spotrebič sa veľmi rozohreje. Ak sa spotrebič nainštaluje do vstavanej linky s dekoračnými dverkami, pri zatvorených dverkách dochádza k akumulácii tepla. Spotrebič používajte len s otvorenými dekoračnými dverkami.

Varovanie – Nebezpečenstvo zásahu elektrickým prúdom!

- Neodborné opravy sú nebezpečné. Opravu a výmenu poškodených elektrických vedení smie vykonať len technik zákazníckeho servisu vyškolený našou spoločnosťou. Ak je spotrebič pokazený, vyťahnite elektrickú zásuvku alebo vypnite poistku v poistkovej skrini. Zavolajte zákaznícky servis.
- Na horúcich častiach spotrebiča sa môže kábová izolácia od elektrických spotrebičov roztaviť. Nikdy nenechajte pripájací kábel spotrebiča v kontakte s horúcimi časťami spotrebiča.
- Vniknutá vlhkosť môže spôsobiť úraz elektrickým prúdom. Nepoužívajte vysokotlakový čistič alebo parný čistič.
- Vnikajúca vlhkosť môže spôsobiť úraz elektrickým prúdom. Spotrebič nikdy nevystavujte vysokým teplotám alebo vlhkosti. Spotrebič používajte len v uzavretých priestoroch.
- Poškodený spotrebič môže spôsobiť poranenie elektrickým prúdom. Poškodený spotrebič nikdy nezapínajte. Vyťahnite sieťovú zástrčku alebo vypnite poistku v poistkovej skrini. Zavolajte zákaznícky servis.
- Spotrebič pracuje s vysokým napätím. Nikdy neodstraňujte kryt.

Varovanie – Nebezpečenstvo popálenia!

- Príslušenstvo alebo riad sa veľmi rozhorúči. Vždy, keď vyberáte horúce príslušenstvo alebo riad z varného priestoru, používajte chňapku na hrniec.

- Alkoholové výpary sa môžu v horúcom varnom priestore vznietiť. Nikdy nepripravujte jedlá s veľkým množstvom nápoja s vysokým percentom alkoholu. Používajte len malá množstvá nápojov s vysokým percentom alkoholu. Dvierka spotrebiča opatrne otvorte.

⚠ Varovanie – Nebezpečenstvo obarenia!

- Po otvorení dvierok spotrebiča môže zrúry vystúpiť horúca para. Opatrne otvorte dvierka spotrebiča. Zabráňte prístupu detí.
- V horúcom varnom priestore sa môže z vody vytvárať horúca vodná para. Nikdy nedávajte vodu do horúceho varného priestoru.

⚠ Varovanie – Nebezpečenstvo poranenia!

Poškrabané sklo na dvierkach spotrebiča môže prasknúť. Nepoužívajte škrabku na sklo, ostré alebo abrazívne čistiace prostriedky.

Mikrovlnná rúra

⚠ Varovanie – Nebezpečenstvo požiaru!

- Použitie spotrebiča, ktoré nie je v súlade s určením, je nebezpečné a môže spôsobiť škody.

Nie je prípustné sušenie pokrmov alebo odevov, zohrievanie papúč, vankúšikov s obilnými alebo inými zrnkami, handier na čistenie, vlhkých odevov a podobne. Ešte po niekoľkých hodinách sa môžu napríklad zohriať papuče alebo vankúšiky so zrnkami alebo obilím vznietiť. Spotrebič používajte výhradne na prípravu pokrmov a nápojov.

- Potraviny sa môžu vznietiť. Potraviny nikdy nezohrievajte v obaloch udržiavajúcich teplo.

Potraviny v nádobách z plastu, papiera alebo iných horľavých materiálov nikdy nezohrievajte bez dohľadu. Nikdy nenastavujte príliš vysoký mikrovlnný výkon ani príliš dlhý čas mikrovlnného ohrevu. Riadte sa údajmi uvedenými v tomto návode na používanie.

Potraviny nikdy nesaňte v mikrovlnnej rúre. Potraviny s nízkym obsahom vody, ako napr. chlieb, nikdy nezomrazujte ani nezohrievajte príliš dlho alebo na príliš vysokom výkone.

- Olej sa môže zapáliť. V mikrovlnnej rúre nikdy nezohrievajte samotný olej.

⚠ Varovanie – Nebezpečenstvo výbuchu!

Tekutiny alebo iné potraviny v tesne uzavretých nádobách môžu explodovať. Tekutiny alebo iné potraviny v tesne uzavretých nádobách nikdy nezohrievajte.

⚠ Varovanie – Nebezpečenstvo popálenia!

- Potraviny s pevnou šupkou alebo kožkou môžu počas zohrievania, ale ešte aj po zohriatí výbušným spôsobom prasknúť. Nikdy nevarujte vajcia alebo nezohrievajte vajcia uvarené natvrdo v škrupinke. Nikdy nevarujte živočíchy s ulitou a kôrovce. Pri príprave volského oka alebo vajec do skla musíte najprv prepichnúť žltok. V prípade potravín s tvrdou šupkou alebo kožou, ako sú napr. jablká, paradajky, zemiaky alebo párky, môže šupka prasknúť. Šupku, resp. kožu pred zohrievaním prepichnete.
 - Teplo sa v dojčenskej výžive nerozdelí rovnomerne. Dojčenskú výživu nikdy nezohrievajte v uzavretých nádobách. Vždy odstráňte viečko alebo cumel. Po zohriatí ju dôkladne premiešajte alebo pretraste. Pred kŕmením dieťaťa skontrolujte teplotu.
 - Zohriate jedlá odovzdávajú teplo. Riad sa môže rozhorúčiť. Riad a príslušenstvo vždy vyberajte z varného priestoru pomocou kuchynskej chňapky.
 - V prípade potravín uzavretých vo vzduchotesnom obale môže obal prasknúť. Riadte sa vždy pokynmi výrobcu uvedenými na obale. Jedlá vyberajte z varného priestoru vždy pomocou chňapky.
 - Prístupné časti sa počas prevádzky rozhorúčia. Nikdy sa nedotýkajte horúcich častí. Deti držte v bezpečnej vzdialenosti.
 - Je nebezpečné používať spotrebič v rozpore s účelom použitia. Je zakázané sušenie potravín alebo odevov, zohrievanie papúč, terapeutických vankúšov, špongií, vlhkých utierok na čistenie a pod. Napríklad môže dôjsť ku spáleniu prehriatych papúč, terapeutických vankúšov, špongií, vlhkých utierok na čistenie a pod.
- #### **⚠ Varovanie – Nebezpečenstvo oparenia!**
- Pri zohrievaní tekutín môže dôjsť k utajenému varu. To znamená, že tekutina dosiahne teplotu varu bez toho, že by došlo k vystupovaniu typických bublín. Už pri malom otrase nádoby môže horúca tekutina náhle prudko vykypieť a rozstreknúť sa. Pri zohrievaní do nádoby vložte vždy lyžičku. Predídete tak utajenému varu.

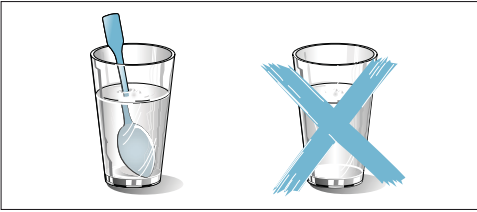

⚠ Varovanie – Nebezpečenstvo poranenia!

- Nevhodná nádoba môže prasknúť. Riad z porcelánu a keramiky môže mať jemné dierky v rukovätiach a pokrievkach. Za týmito dierkami sa nachádza dutina. Ak do dutiny prenikne vlhkosť, nádoba môže prasknúť. Používajte len riad vhodný na použitie v mikrovlnnej rúre.
- Riad a nádoby z kovu alebo riad s prímiesou kovu môžu pri mikrovlnnom ohreve spôsobovať iskrenie. Spotrebič sa poškodí. Pri mikrovlnnom ohreve nikdy nepoužívajte kovové nádoby.

⚠ Varovanie – Nebezpečenstvo poranenia!

- Poškriabané sklo na dvierkach spotrebiča môže prasknúť. Nepoužívajte škrabku na sklo, ostré alebo abrazívne čistiace prostriedky.
- Nevhodná nádoba môže prasknúť. Riad z porcelánu a keramiky môže mať jemné dierky v rukovätiach a pokrievkach. Za týmito dierkami sa nachádza dutina. Ak do dutiny prenikne vlhkosť, nádoba môže prasknúť. Používajte len riad vhodný na použitie v mikrovlnnej rúre.
- Riad a nádoby z kovu alebo riad s prímiesou kovu môžu pri mikrovlnnom ohreve spôsobovať iskrenie. Spotrebič sa poškodí. Pri mikrovlnnom ohreve nikdy nepoužívajte kovové nádoby.
- Otočný sklenený tanier sa môže rozbiť. Nenarážajte do otočného skleneného taniera tvrdými predmetmi.
- Praskliny alebo pukliny na otočnom sklenenom tanieri sú nebezpečné. Zachádzajte s otočným tanierom opatrne.

⚠ Varovanie – Nebezpečenstvo úrazu elektrickým prúdom!

Spotrebič pracuje s vysokým napätím. Nikdy neodstraňujte kryt.

⚠ Varovanie – Nebezpečenstvo ťažkého poškodenia zdravia!

- Pri nedostatočnom čistení sa môže povrch spotrebiča poškodiť. Môže unikáť mikrovlnná energia. Spotrebič pravidelne čistite a zvyšky potravín okamžite odstráňte. Varný priestor, tesnenie dvierok, dvierka a doraz dvierok udržiavajte v čistote.
→ "Čistenie" na strane 31
- Cez poškodené dvierka varného priestoru alebo tesnenie dvierok môže unikáť mikrovlnná energia. Nikdy nepoužívajte spotrebič, ak sú poškodené dvierka varného priestoru alebo tesnenie dvierok. Zavolajte servis.
- Zo spotrebičov bez krytu uniká mikrovlnná energia. Nikdy neodstraňujte kryt. V prípade prác údržby a opráv zavolajte servis.

🔧 Umístnenie a pripojenie

Tento spotrebič je určený len na používanie v domácnosti.

Tento spotrebič je určený len na zabudovanie.

Dodržiavajte prosím špeciálny návod na montáž.

Spotrebič má hotovú zástrčku a smie sa pripojiť len do zásuvky s ochranným kolíkom nainštalovanej podľa predpisov. Poistka musí mať 10 ampérov (automat L alebo B). Sieťové napätie musí zodpovedať napätiu uvedenom na typovom štítku.

Uloženie zásuvky alebo výmenu pripájacieho vedenia smie vykonať iba elektrotechnik. Ak nie je možné po montáži dosiahnuť káblom do zástrčky, pre inštaláciu spotrebiča musí byť k dispozícii rozdeľovacie zariadenie so všetkými pólmi s minimálnym odstupom kontaktov 3 mm.

Nesmiete používať viacnásobné zástrčky, zástrčkové lišty ani predĺženia. Pri preťažení hrozí nebezpečenstvo požiaru.

Spotrebič môže byť zabudovaný do 60 cm širokej hornej skrinky (minimálne 30 cm hĺbokej a 85 cm umiestnenej nad podlahou).

Príčiny poškodenia

Pozor!

- **Silno znečistené tesnenie:** Ak je tesnenie silno znečistené, dvierka spotrebiča sa pri prevádzke už správne nezavŕajú. Susedné hrany kuchynskej linky sa môžu poškodiť. Tesnenie udržiavajte vždy v čistote.
- **Prevádzka mikrovlnného ohrevu bez vloženého jedla:** Prevádzka spotrebiča bez jedál vo varnom priestore spôsobuje preťaženie. Spotrebič nikdy nezapínajte bez vloženého jedla do varného priestoru. Výnimkou je krátkodobé testovanie riadu. → "Test riadu" na strane 28
- **Pukance do mikrovlnnej rúry:** Nikdy nenastavujte príliš vysoký mikrovlnný výkon. Použite maximálny výkon 600 W. Vrečko s pukancami položte vždy na sklenený tanier. Sklo môže pri preťažení prasknúť.
- Dajte pozor, aby sa cez pohon otočného taniera nedostala dovnútra spotrebiča vykypená tekutina. Proces dusenia sledujte. Najprv použite kratší čas dusenia a v prípade potreby ho predĺžte.
- Mikrovlnnú rúru nikdy nepoužívajte bez nasadeného otočného taniera.
- **Iskrenie:** Kov, napr. lyžička v pohári, musí byť vzdialený od stien rúry na pečenie a vnútornej strany dvierok aspoň 2 cm. Iskry by mohli poškodiť vnútorné sklo dvierok.
- **Hliníkové misky:** Hliníkové misky nie sú vhodné na používanie v spotrebiči. Iskrením by mohlo dôjsť k poškodeniu spotrebiča.
- **Vychladnutie s otvorenými dvierkami spotrebiča:** Varný priestor nechajte vychladnúť vždy uzavretý. Do dvierok spotrebiča nič neprivierajte. Aj keď dvierka rúry len trochu otvoríte, môže časom dôjsť k poškodeniu susedných hrán kuchynskej linky.
- **Vodný kondenzát vo varnom priestore:** Na okienku dvierok, vnútorných stenách a dne sa môže vytvárať vodný kondenzát. Je to normálne, nemá to negatívny vplyv na funkciu mikrovlnnej rúry. Aby ste predišli korózii, po každom pečení zotrite vodný kondenzát.

Ochrana životného prostredia

Ekologicky zlikvidujte odpad

Obal zlikvidujte v súlade s ochranou životného prostredia.



Tento spotrebič je v súlade s európskou Smernicou 2012/19/EU týkajúcou sa elektrických a elektronických spotrebičov (elektrický a elektronický odpad – WEEE). Smernica stanovuje platný rámec pre spätný odber a recykláciu starých spotrebičov, platný v EÚ.

Oboznámenie sa so spotrebičom

V tejto kapitole vám objasníme ukazateľ a ovládacie prvky. Okrem toho sa zoznámite s rôznymi funkciami vášho spotrebiča.

Upozornenie: V závislosti od typu spotrebiča sú v niektorých farbách a detailoch možné odchýlky.

Ovládací panel

Na ovládacom paneli nastavíte rôzne funkcie vášho spotrebiča. Ukazateľ vám zobrazuje aktuálne nastavenie.

Prehľad ukazuje ovládací panel zapnutého spotrebiča s nastavenými časom.

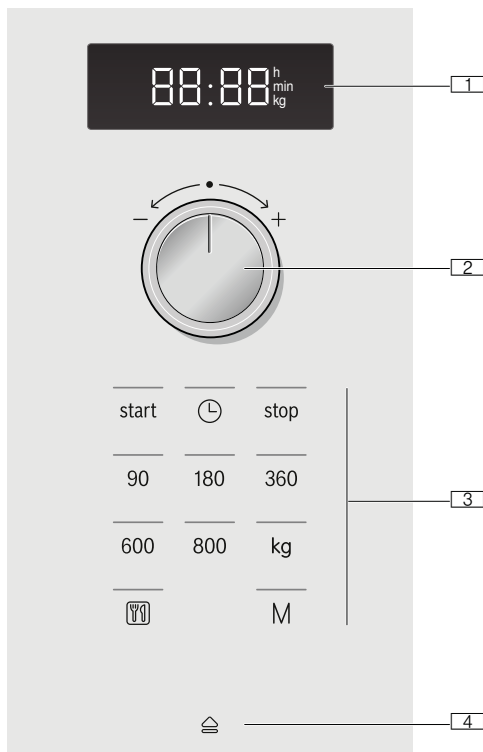



- 1 **Ukazateľ**
pre čas a trvanie
- 2 **Otočný volič**
na nastavenie času a trvania alebo nastavenie automatických programov
- 3 **Tlačidlá**
- 4 **Automatické otváranie dvierok**

Ovládacie prvky

Tu vidíte stručne vysvetlený význam rôznych tlačidiel. Váš spotrebič tak môžete jednoducho a priamo nastaviť.

Tlačidlá a ich význam

Tu vidíte stručne vysvetlený význam rôznych tlačidiel.

Tlačidlá	Význam
Potlačenie	
štart	Spustíte prevádzku
	Nastavenie denného času
stop	Prerušenie alebo zastavenie prevádzky
90	Zvolenie výkonu mikrovlnného ohrevu 90 W
180	Zvolenie výkonu mikrovlnného ohrevu 180 W
360	Zvolenie výkonu mikrovlnného ohrevu 360 W
600	Zvolenie výkonu mikrovlnného ohrevu 600 W
800	Zvolenie výkonu mikrovlnného ohrevu 800 W
kg	Zvolenie hmotnosti pri programoch
	Zvolenie automatických programov
M	Zvolenie pamäte
	Otváranie dvierok spotrebiča

Otočný volič

Otočným voličom môžete zmeniť všetky navrhované a nastavovacie hodnoty.

Otočný volič je zatláčací. Otočný volič možno zasunúť a vysunúť stlačením.

Automatické otváranie dvierok

Dvierka spotrebiča sa otvoria vtedy, keď aktivujete automatické otvorenie dvierok. Dvierka spotrebiča môžete úplne otvoriť rukou.

Pri výpadku dodávky elektrického prúdu nefunguje automatické otvorenie dvierok. Dvierka môžete otvoriť rukou.

Upozornenia

- Ak otvoríte dvierka počas prebiehajúcej prevádzky, prevádzka sa pozastaví.
- Keď dvierka spotrebiča zatvoríte, prevádzka nebude automaticky pokračovať ďalej. Prevádzku musíte spustiť manuálne.
- Ak je spotrebič dlhší čas vypnutý, otvoria sa dvierka spotrebiča s časovým oneskorením.

Chladiaci ventilátor

Spotrebič je vybavený chladiacim ventilátorom. Ventilátor môže byť v prevádzke naďalej aj potom, keď je už spotrebič vypnutý.

Upozornenia

- Pri prevádzke mikrovlnnej rúry zostáva varný priestor studený. Aj tak sa však zapne chladiaci ventilátor. Môže byť naďalej zapnutý aj potom, keď sa už prevádzka mikrovlnnej rúry skončila.
- Na okienku dvierok, vnútorných stenách a dne sa môže vytvárať kondenzovaná voda. Je to normálne, funkcia mikrovlnného ohrevu tým nie je ovplyvnená. Po skončení prípravy jedla kondenzovanú vodu utrite.

Zmena trvania signálu

Po vypnutí spotrebiča zaznie signál. Čas trvania signálu môžete zmeniť.

Stlačte tlačidlo štart a podržte ho stlačením cca 6 sekúnd.

Uloží sa nový čas trvania zvukového signálu. Znovu sa zobrazí denný čas.

Môžete použiť:
trvanie signálu krátko - 3 tóny
trvanie signálu dlho - 30 tónov.

Príslušenstvo

Tu nájdete prehľad o dodanom príslušenstve a jeho správnom používaní.

Pozor!

Pri vyberaní riadu dávajte pozor, aby sa otočný tanier neposunul. Dbajte na to, aby otočný tanier správne zapadol. Otočný tanier sa môže otáčať doľava alebo doprava.



Otočný tanier

Upozornenie: Spotrebič používajte iba s nasadeným otočným tanierom. Dbajte pritom na jeho správne zacvaknutie. Otočný tanier sa môže otáčať doľava alebo doprava.



Prstenec s kolieskami

Osobitné príslušenstvo

Osobitné príslušenstvo si môžete kúpiť v zákazníckom servise, v špecializovaných predajniach alebo na internete. Rozsiahlu ponuku nájdete v našich prospektoch alebo na internete.

Dostupnosť a možnosť on-line objednávky je v rôznych krajinách rozdielna. Prosím, nahliadnite do vašich predajných podkladov.

Upozornenie: Nie každé osobitné príslušenstvo sa hodí ku každému spotrebiču. Uveďte pri kúpe vždy presné označenie (číslo výrobku – E-Nr.) vášho spotrebiča.
→ "Zákaznícky servis" na strane 33

Riad pre varenie na pare	Na varenie ryže, zemiakov a zeleniny
--------------------------	--------------------------------------

Pred prvým použitím

Tu sa dozviete, čo musíte urobiť predtým, ako začnete prvý raz pripravovať jedlo vo svojej mikrovlnnej rúre. Predtým si prečítajte kapitolu Bezpečnostné upozornenia. → "Dôležité bezpečnostné upozornenia" na strane 21

Predtým ako začnete používať váš spotrebič, musíte správne nasadiť otočný tanier. Okrem toho vyčistíte varný priestor a príslušenstvo.

Čistenie varného priestoru a nasadenie otočného taniera

Predtým ako začnete prvý raz pripravovať jedlo v spotrebiči, vyčistite varný priestor a príslušenstvo.

Potom nasadíte otočný tanier

1. Vložte prstenec s kolieskami **a** priehlbnu vo varnom priestore.
2. Nechajte zacvaknúť otočný tanier **b** do pohonu **c** v strede dna varného priestoru.

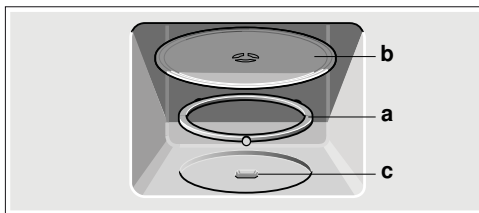

Upozornenie: Používajte spotrebič iba s nasadeným otočným tanierom. Dbajte pritom na jeho správne zacvaknutie. Otočný tanier sa môže otáčať doľava alebo doprava.

Nastavenie času

Po pripojení spotrebiča alebo po výpadku elektrickej energie svetlá na ukazovateli tri nuly.

1. Stlačte tlačidlo

Na ukazovateli sa zobrazí 12:00^h a kontrolka nad tlačidlom sa rozsvieti.

2. Otočným voličom nastavte čas.

3. Znova stlačte tlačidlo .

Aktuálny čas je nastavený.

Potlačenie času

Stlačte tlačidlo a potom stop. Ukazovateľ je tmavý.

Opätovné nastavenie času

Stlačte tlačidlo .

Na ukazovateli sa objaví 12:00. Potom nastavte podľa opisu v bode 2 a 3.

Zmena času, napr. z letného na zimný

Vykonajte nastavenie, ako je opísané v bodoch 1 až 3.

Čistenie varného priestoru a prísušienstva

Na odstránenie nového zápachu utrite prázdny varný priestor horúcim umývacím roztokom. → "Čistenie" na strane 31

Tip: Dbajte pritom na to, aby sa vo varnom priestore nenachádzali zvyšky obalu, ako napr. guľôčky polystyrénu. Hladké plochy vo varnom priestore utrite mäkkou a vlhkou handrou.

Čistenie prísušienstva

Prísušienstvo dôkladne vyčistite umývacím roztokom a handričkou alebo mäkkou kefkou.

Mikrovlnný ohrev

Mikrovlnným ohrevom môžete vaše jedlá mimoriadne rýchlo variť, zohrievať a rozmrazovať.

Aby sa mikrovlnná rúra používala optimálne, dodržiavajte upozornenia k riadu a orientujte sa podľa údajov v tabuľkách o používaní na konci návodu na používanie. → "Testované pre vás v našom kuchynskom štúdiu" na strane 34

Mikrovlnný ohrev si hneď aj vyskúšajte. Napríklad si zohrejte šálku vody na čaj.

Zoberte si veľkú šálku bez zlatého alebo strieborného zdobenia a pridajte čajovú lyžičku. Postavte šálku s vodou na otočný tanier mierne posunutú od stredu.

1. Stlačte tlačidlo 800 W.
 2. Otočným voličom nastavte 1:30 min.
 3. Stlačte tlačidlo start.
- Po 1 minúte 30 sekundách zaznie zvukový signál. Voda je horúca.

Varovanie – Nebezpečenstvo oparenia!

Pri zohrievaní tekutín môže dôjsť k utajenému varu. To znamená, že tekutina dosiahne teplotu varu bez toho, že by došlo k vystupovaniu typických bublín. Už pri malom otrase nádoby môže horúca tekutina náhle prudko vykypieť a rozstreknúť sa. Pri zohrievaní do nádoby vložte vždy lyžičku. Predídete tak utajenému varu.

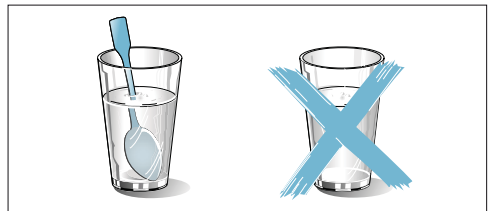

Riad

Nie všetok riad sa hodí na mikrovlnný ohrev. Aby sa vaše jedlá zohriali a spotrebič sa nepoškodil, používajte len riad vhodný do mikrovlnnej rúry.

Vhodný riad

Vhodný žiaruvzdorný riad zo skla, sklokeramiky, porcelánu, keramiky alebo tepelne stabilného plastu. Tieto materiály prepúšťajú mikrovlny.

Môžete používať aj servírovací riad. Nebudete tak musieť jedlo zbytočne prekladať. Riad so zlatým alebo strieborným vzorom používajte len vtedy, keď výrobca garantuje, že je vhodný do mikrovlnnej rúry.

Nevhodný riad

Nevhodný je kovový riad. Kov neprepúšťa mikrovlny. Jedlá zostanú v zakrytých kovových nádobách studené.

Pozor!

Iskrenie: Kov, napr. lyžička v pohári, musí byť vzdialený od stien varného priestoru a vnútornej strany dvierok aspoň 2 cm. Iskry môžu zničiť vnútorné sklo dvierok.

Test riadu

Nikdy nezapínajte mikrovlnný ohrev bez vloženého jedla. Jedinou výnimkou je krátky test riadu.

Ak si nie ste istý, či je váš riad vhodný pre mikrovlnný ohrev, urobte tento test.

1. Prázdnu nádobu postavte do varného priestoru na ½ – 1 minútu pri maximálnom výkone spotrebiča.
2. Priebežne skontrolujte teplotu riadu. Riad by musí zostať studený alebo vlažný.

Keď je horúci alebo keď sa tvoria iskry, nie je nevhodný. Zrušte test.

⚠ Varovanie – Nebezpečenstvo popálenia!

Pristupné časti sa počas prevádzky rozhorúčia. Nikdy sa nedotýkajte horúcich častí. Deti držte v bezpečnej vzdialenosti.

Výkony mikrovlnnej rúry

Výkon mikrovlnnej rúry	hodí sa na
90 W	rozmrazovanie chúlóstvých potravín
180 W	rozmrazovanie a ďalšie pečenie
360 W	pečenie mäsa a na ohrievanie chúlóstvých pokrmov
600 W	ohrievanie a dusenie jedál
900 W	ohrievanie tekutín

Upozornenie: Výkon mikrovlnného ohrevu 900 W možno nastaviť na 30 minút, 600 W na 1 hodinu, ostatné výkony na 1 hodinu a 39 minút.

Nastavenie mikrovlnného ohrevu

Príklad výkonu mikrovlnného ohrevu 600 W, 5 minút

1. Stlačte požadovaný výkon mikrovlnného ohrevu. Ukazovateľ nad tlačidlom svieti.
2. Otočným voličom nastavte čas trvania.

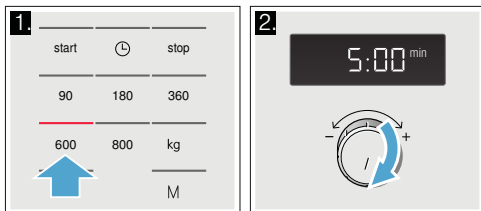

3. Stlačte tlačidlo start. Čas trvania sa na ukazovateli viditeľne odpočítava.

Čas trvania uplynul

Zaznie signál. Otvorte dvierka spotrebiča alebo stlačte tlačidlo stop. Znovu sa zobrazí denný čas.

Zmena času trvania

Kedykoľvek je možná. Otočným voličom zmeňte čas trvania ohrevu.

Zastavenie

Dotknite sa jedenkrát tlačidla stop alebo otvorte dvierka spotrebiča. Prevádzka sa zastaví. Svetli indikátor nad tlačidlom stop. Po zatvorení dvierok znova stlačte tlačidlo štart.

Prerušenie prevádzky

Stlačte tlačidlo stop dva krát alebo otvorte dvierka a raz stlačte jedenkrát tlačidlo stop.

Upozornenie: Môžete tiež najprv nastaviť čas trvania a potom výkon mikrovlnného ohrevu.

M Funkcia Memory

Funkciu Pamäť môžete uložiť nastavenie pre jedlo a kedykoľvek ho znova vyvolať.

Používanie funkcie Pamäť je účelné vtedy, keď sa dané jedlo pripravuje často.

Uložiť do pamäte

Príklad: 360 W, 25 minút

1. Stlačte tlačidlo **M**. Ukazovateľ nad tlačidlom svieti.
2. Stlačte požadovaný výkon mikrovlnného ohrevu. Ukazovateľ nad tlačidlom svieti a na ukazovateli sa zobrazí 1:00 min.
3. Otočným voličom nastavte čas trvania.

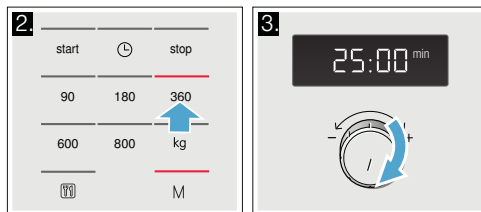

4. Potvrďte tlačidlom **M**. Znovu sa zobrazí čas. Nastavenie je uložené.

Upozornenia

- Nemožno uložiť viac výkonov mikrovlnnej rúry za sebou.
- Nemožno uložiť automatické programy.
- Funkciu Memory možno uložiť a ihneď zapnúť. Na konci nestláčajte **M**, ale štart.
- **Nové nastavenie funkcie Memory:** Stlačte tlačidlo **M**. Zobrazia sa staré nastavenia. Uložte nový program podľa opisu v bodoch 1 až 4.

Spustenie funkcie Pamäť

Uložený program môžete teraz jednoducho spustiť. Vložte jedlo do spotrebiča. Zatvorte dverka spotrebiča.

1. Stlačte tlačidlo **M**.
Zobrazia sa uložené nastavenia.

2. Stlačte tlačidlo start.
Čas trvania sa na ukazovateli viditeľne odpočítava.

Čas trvania uplynul

Zaznie signál. Otvorte dverka spotrebiča alebo stlačte tlačidlo stop. Znovu sa zobrazí denný čas.

Zastavenie

Dotknite sa jedenkrát tlačidla stop alebo otvorte dverka spotrebiča. Prevádzka sa zastaví. Svieta indikátor nad tlačidlom stop. Po zatvorení dverok znova stlačte tlačidlo štart.

Vymazanie

Stlačte tlačidlo stop dva krát alebo otvorte dverka a raz stlačte jedenkrát tlačidlo stop.

Programy

Pomocou programov môžete úplne jednoducho pripravovať rôzne jedlá. Vyberte program a zadajte hmotnosť jedla. Optimálne nastavenie prevezme program.

Upozornenie: Môžete si vybrať z 7 programov.

Nastavenie programu

Ak ste si vybrali program, nastavte ho nasledovne:

1. Stláčajte tlačidlo  dovtedy, kým sa neobjaví požadované číslo programu. Ukazovateľ nad tlačidlom svieti.
2. Stlačte tlačidlo kg.
Ukazovateľ nad tlačidlom svieti a zobrazí sa navrhovaná hmotnosť

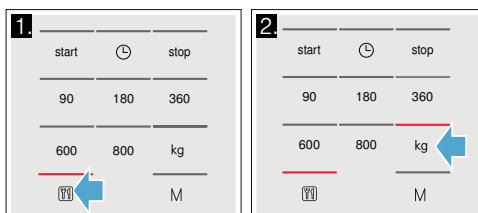

3. Otočným voličom nastavte hmotnosť jedla.
4. Stlačte tlačidlo start.

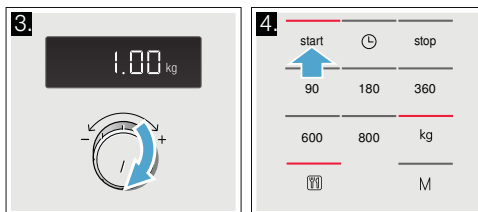

Čas trvania programu viditeľne plynie.

Čas trvania uplynul

Zaznie signál. Otvorte dverka spotrebiča alebo stlačte tlačidlo stop. Znovu sa zobrazí denný čas.

Oprava

Dvakrát stlačte tlačidlo stop a znova uskutočnite nastavenie.

Zastavenie

Dotknite sa jedenkrát tlačidla stop alebo otvorte dverka spotrebiča. Prevádzka sa zastaví. Svieta indikátor nad tlačidlom stop. Po zatvorení dverok znova stlačte tlačidlo štart.

Vymazanie

Stlačte tlačidlo stop dva krát alebo otvorte dverka a raz stlačte jedenkrát tlačidlo stop.

Upozornenia

- Pri niektorých programoch zaznie po určitom čase signál. Otvorte dverka spotrebiča a premiešajte pokrm, resp. obráťte mäso alebo pripravovanú hydinu. Po zatvorení znova stlačte tlačidlo Start.
- Číslo programu a hmotnosť môžete vyvolať pomocou [F6], príp. kg. Zisťovaná hodnota sa na 3 sekundy zobrazí na ukazovateli.

Rozmrazovanie s programovou automatikou

So 4 rozmrazovacími programami môžete rozmraziť mäso, hydinu a chlieb.

Upozornenia

- **Príprava potravín**
Používajte potraviny, ktoré boli podľa možnosti v plochých kúskoch a primeraných porciách zmrazené a uskladnené pri teplote -18 °C. Potravinu, ktorú chcete rozmraziť, celkom vyberte z obalu a odvážte ju. Hmotnosť potrebujete na nastavenie programu.
- Pri rozmrazovaní mäsa a hydiny vzniká tekutina. Pri obracaní ju odstráňte, v žiadnom prípade ju nepoužívajte ďalej a zabráňte, aby prišla do styku s inými potravinami.
- **Nádoba**
Potravinu položte na plochý riad vhodný do mikrovlnnej rúry, napr. sklenený alebo porcelánový tanier a nezakrývajte ho.
- **Čas odpočívania**
Rozmrazená potravina by mala kvôli vyrovnaníu teploty ešte 10 až 30 minút odpočívať. Veľké kúsky mäsa potrebujú dlhší čas odpočívania ako malé kúsky. Ploché kúsky a mleté mäso je potrebné pred odpočíváním od seba oddeliť. Potom môžete potraviny ďalej spracovávať, aj keď hrubé kúsky mäsa majú ešte príp. zamrznuté vnútro. Z hydiny môžete teraz vybrať vnútornosti.
- **Signál**
V niektorých programoch sa ozve v určitom čase signál. Otvorte dverka spotrebiča a oddelte kúsky jedla, príp. obráťte mäso alebo hydinu. Po zavretí dverok stlačte tlačidlo štart.

■ Príprava potravín

Potraviny odvážte. Údaj o hmotnosti potrebujete na nastavenie programu.

Ryža:

Nepoužívajte ryžu vo varných vreckách. Pridajte potrebné množstvo vody podľa údajov výrobcu na obale. Normálne je to dvojnásobné až trojnásobné množstvo hmotnosti ryže.

Zemiaky:

Ak chcete varené zemiaky, pokrájajte čerstvé zemiaky na malé, rovnomerné kúsky. Na 100 g zemiakov pridajte jednu PL vody a trochu soli.

Čerstvá zelenina:

Odvážte čerstvú, očistenú zeleninu. Zeleninu pokrájajte na malé, rovnomerné kúsky. Na 100 g zeleniny pridajte jednu PL vody.

■ Signál

Kým prebieha program, po určitom čase zaznie signál. Potravinu premiešajte.

■ Čas odpočívania

Keď program prebehol, premiešajte potraviny ešte raz. Kvôli vyrovnaníu teploty by potraviny mali ešte 5 až 10 minút odpočívať.

Výsledok dusenia závisí od kvality a vlastností potravín.

Č. programu	Hmotnostný rozsah v kg	
	Dusenie	
P 05	Ryža	0,05 - 0,2
P 06	Zemiaky	0,15 - 1,0
P 07	Zelenina	0,15 - 1,0

Č. programu	Hmotnostný rozsah v kg	
	Rozmrazovanie	
P 01	Mleté mäso	0,20 - 1,00
P 02	Kúsky mäsa	0,20 - 1,00
P 03	Kurča, porcie kurčafa	0,40 - 1,80
P 04	Chlieb	0,20 - 1,00

Dusenie s programovou automatikou

S 3 programami na dusenie môžete dusiť ryžu, zemiaky alebo zeleninu.

Upozornenia

- **Nádoba**
Potraviny duste zásadne v nádobách s pokrievkou vhodnou do mikrovlnnej rúry. Na ryžu by ste mali použiť veľkú, vysokú formu.

Čistenie

Pri starostlivom ošetrovaní a čistení zostane váš spotrebič dlho pekný a funkčný. Tu vám vysvetlíme, ako správne ošetrovať a čistiť váš spotrebič.

Varovanie – Nebezpečenstvo zásahu elektrickým prúdom!

Vniknutá vlhkosť môže spôsobiť úraz elektrickým prúdom. Nepoužívajte vysokotlakový čistič alebo parný čistič.

Varovanie – Nebezpečenstvo poranenia!

Poškriabané sklo na dvierkach spotrebiča môže prasknúť. Nepoužívajte škrabku na sklo, ostré alebo abrazívne čistiace prostriedky.

Varovanie – Nebezpečenstvo ťažkého poškodenia zdravia!

Pri nedostatočnom čistení sa môže povrch spotrebiča poškodiť. Môže unikať energia mikrovlnného ohrevu. Spotrebič pravidelne čistite a zvyšky potravín okamžite odstráňte. → "Čistiace prostriedky" na strane 31

Varovanie – Nebezpečenstvo úrazu elektrickým prúdom!

Spotrebič nikdy nečistite ponorením do vody alebo pod prúdom tečúcej vody.

Upozornenie: Neprijemný zápach, napr. po príprave rýb, môžete celkom jednoducho odstrániť. Pridajte niekoľko kvapiek citrónovej šťavy do šálky vody. Do nádoby vždy vložte lyžičku, aby nedošlo k prehriatiu kvapaliny. Zohrievajte vodu 1 až 2 minúty pri maximálnom výkone mikrovlnnej rúry.

Čistiace prostriedky

Aby ste rozdielne povrchy nepoškodili použitím nesprávneho čistiaceho prostriedku, dodržiavajte údaje uvedené v tabuľke.

Nepoužívajte

- ostré alebo abrazívne čistiace prostriedky.
- škrabky na kov alebo sklo na čistenie skiel dvierok.
- škrabky na kov alebo sklo na čistenie tesnenia dvierok.
- tvrdé abrazívne vankúšiky a čistiace špongie.
- čistiace prostriedky s vysokým obsahom alkoholu.

Nové čistiace špongie pred použitím dôkladne premyte.

Oblasť	Čistiace prostriedky
Predná strana spotrebiča	Horúci umývací roztok: vyčistíte handrou na umývanie a nasledovne osušte mäkkou utierkou. Na čistenie nepoužívajte škrabky na kov alebo sklo.
Predná strana spotrebiča z nehrdzavejúcej ocele	Horúci umývací roztok: vyčistíte handrou na umývanie a nasledovne osušte mäkkou utierkou. Vždy hneď odstráňte vápenaté, tukové, škrobové škvrny a škvrny od bielkovín. Pod takýmito škvrnami sa môže vytvárať korózia. Zákaznícky servis alebo špecializovaná predajňa ponúkajú špeciálne prostriedky na nehrdzavejúcu oceľ. Na čistenie nepoužívajte čistič na sklo, kovové ani sklenené škrabky.
Varný priestor z nehrdzavejúcej ocele	Horúci umývací roztok alebo octová voda: vyčistíte handrou na umývanie a nasledovne osušte mäkkou utierkou. Nepoužívajte sprej na čistenie rúr na pečenie alebo abrazívne prostriedky. Abrazívne hubky, drsné špongie a čističe hrncov sú tiež nevhodné. Tieto prostriedky poškriabu povrch. Nechajte vnútorné plochy dôkladne vyschnúť.
Prehĺbenie vo varnom priestore	Vlhká handra: do vnútra spotrebiča sa cez pohon otočného taniera nesmie dostať voda. Pohon otočného taniera osušte handrou.
Otočný tanier a prstenec s kolieskami	Horúci umývací roztok: ak opäť nasadíte otočný tanier, musí byť správne zacvaknutý.
Skla dvierok	Čistiaci prostriedok na sklo: vyčistíte handrou. Nepoužívajte škrabku na sklo.

Poruchy, čo robiť?

Ak sa vyskytne porucha, často je spôsobená len nejakou maličkosťou. Skôr ako zavoláte zákaznický servis, skúste sami odstrániť poruchu pomocou tejto tabuľky.

Tip: Keď sa jedlo nevydarí optimálne, prečítajte si nasledovnú kapitolu. Nájдете tam množstvo tipov a upozornení týkajúcich sa optimálneho

nastavenia. → "Testované pre vás v našom kuchynskom štúdiu" na strane 34

Varovanie – Nebezpečenstvo zásahu elektrickým prúdom!

Neodborné opravy sú nebezpečné. Opravu a výmenu poškodených elektrických vedení smie vykonať len technik zákaznického servisu vyškolený našou spoločnosťou. Ak je spotrebič pokazený, vytiahnite elektrickú zásuvku alebo vypnite poistku v poistkovej skrini. Zavolajte zákaznický servis.

Tabuľka porúch

Porucha	Možná príčina	Náprava/upozornenie
Spotrebič nefunguje	Zástrčka nie je zasunutá	Pripojte spotrebič do elektrickej siete
	Výpadok elektrického prúdu	Skontrolujte, či iné kuchynské spotrebiče fungujú
	Nefunkčná poistka	Skontrolujte v poistkovej skrini, či je poistka spotrebiča v poriadku
	Nesprávna obsluha	Vypnite poistku spotrebiča v poistkovej skrini a asi po 10 sekundách ju opäť zapnite
Na ukazovateli svietia tri nuly.	Výpadok elektrického prúdu	Znova nastavte čas.
Spotrebič nie je v prevádzke. Na ukazovateli je čas trvania.	Otočný volič bol neúmyselne aktivovaný.	Stlačte tlačidlo „stop“.
	Po nastavení nebolo stlačené tlačidlo „štart“.	Stlačte tlačidlo „štart“ alebo vymažte nastavenie tlačidlom „Stop“.
Mikrovlnný ohrev nefunguje.	Dvierka neboli úplne zatvorené.	Skontrolujte, či dvierka nie sú blokované zvyškami jedla alebo cudzím predmetom.
	Tlačidlo „štart“ nebolo stlačené.	Stlačte tlačidlo „štart“.
Jedlá sa zohrievajú pomalšie ako doteraz	Nastavený bol príliš nízky výkon mikrovlnného ohrevu.	Zvoľte vyšší výkon mikrovlnného ohrevu.
	Do spotrebiča bolo vložené väčšie množstvo ako inokedy.	Dvojnásobné množstvo - dvojnásobný čas.
	Jedlá boli studenšie ako inokedy.	Jedlo občas premiešajte alebo obráťte.
Otočný tanier vydáva zvuk škrabania alebo trenia.	Nečistota alebo cudzí predmet v oblasti pohonu otočného taniera.	Vyčistite prsteneč s kolieskami a priehľbinu vo varnom priestore.
Prevádzka mikrovlnného ohrevu sa bez zjavného dôvodu zruší.	Mikrovlnný ohrev má poruchu.	Ak sa vyskytne porucha opakovane, zavolajte zákaznický servis.
Na ukazovateli svietí „M“.	Spotrebič je v demo režime	Tlačidlo „štart“ a tlačidlo „stop“ podržte stlačené cca 7 sekúnd. Demo režim je deaktivovaný.

Zákaznícky servis

Ak váš spotrebič vyžaduje opravu, je vám k dispozícii náš zákaznícky servis. Vždy nájdeme vhodné riešenie, aby sme vás zabránili zbytočným návštevám technikov zákazníckeho servisu.

Číslo E a číslo FD

Pri komunikácii so servisom uveďte úplné číslo výrobku (E-Nr.) a výrobné číslo (FD-Nr.) vášho spotrebiča, aby sme vás mohli kvalifikovane obslúžiť. Výrobný štítok s číslami nájdete vpravo, keď otvoríte dverka varného priestoru.

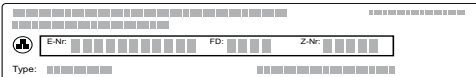

Aby ste v prípade potreby nemuseli dlho hľadať, môžete sem vpísať údaje o vašom spotrebiči a telefónne číslo zákazníckeho servisu.

E-Nr.		FD-Nr.	
--------------	--	---------------	--

Zákaznícky servis

Upozorňujeme vás, že návšteva personálu zákazníckeho servisu je v prípade nesprávnej obsluhy spoplatnená aj počas záručnej lehoty.

Objednávka opravy a porada v prípade porúch

Kontaktné údaje všetkých krajín nájdete v priloženej zozname služieb zákazníkom.

Spofahnite sa na kompetentnosť výrobcu. Zabezpečíte tým, aby oprava bola vykonaná vyškolenými servisnými technikmi, ktorí sú vybavení originálnymi náhradnými dielcami pre váš spotrebič.

Tento spotrebič zodpovedá norme EN 55011, príp. CISPR 11. Je to výrobok skupiny 2, triedy B.

Skupina 2 znamená, že mikrovlnné rúry boli vyrobené na ohrievanie potravín. Trieda B stanovuje, že spotrebič je vhodný pre súkromnú domácnosť.

Technické údaje

Vstupné napätie	AC 220-230 V, 50 Hz
Spotreba energie	1270 W
Maximálny výstupný výkon	800 W (IEC 60705)
Frekvencia mikrovlnného ohrevu	2450 MHz
Poistka	10 A
Rozmery (V/Š/H)	
- spotrebič	382 x 594 x 317 mm
- varný priestor	201 x 308 x 282 mm
Preskúšané VDE	Áno
Označenie CE	Áno

Testované pre vás v našom kuchynskom štúdiu

Nájdete tu rôzne jedlá a optimálne nastavenia na ich prípravu. Ukážeme vám, ktorý výkon mikrovlnného ohrevu sa najlepšie hodí na prípravu vášho jedla. Dostanete tipy na použitie riadu a prípravu.

Upozornenia

- Časové údaje v tabuľkách sú orientačné. Závisia od kvality a vlastností varených potravín.
- V tabuľkách sú často uvedené časové rozsahy. Najskôr nastavte kratší čas a predĺžte ho, ak je to potrebné.
- Vždy, keď vyberáte horúci riad z varného priestoru, používajte chňapku na hrniec.

Môže sa stať, že použijete iné množstvá, ako je uvedené v tabuľkách. Pre prevádzku mikrovlnného ohrevu platí základné pravidlo: Dvojnásobné množstvo – takmer dvojnásobný čas trvania, polovičné množstvo – polovičný čas trvania.

Riad pokladajte vždy na otočný tanier.

V nasledujúcich tabuľkách nájdete veľa možností a nastavovacích hodnôt pre mikrovlnný ohrev.

Vhodný riad

Vhodný je riad odolný voči vysokým teplotám zo skla, sklenej keramiky, porcelánu, keramiky alebo tepelne odolného plastu. Tieto materiály prepúšťajú mikrovlny.

Môžete používať aj servírovací riad. Nebudete tak musieť prekladať jedlo. Riad so zlatým alebo strieborným dekórom použite, len ak výrobca zaručuje, že je vhodný do mikrovlnnej rúry.

Nevhodný riad

Nevhodný je kovový riad. Kov neprepúšťa mikrovlnný ohrev. Jedlá zostanú v zakrytých kovových nádobách studené.

Pozor!

Iskrenie: Kov - napr. lyžička v pohári - musí byť vzdialený od stien rúry na pečenie a vnútornej strany dvierok aspoň 2 cm. Iskry môžu zničiť vnútorné sklo dvierok.

Rozmrazovanie

Položte zmraznuté potraviny v otvorenej nádobe na otočný tanier.

Citlivé časti, ako napr. kuracie stehná a krídla alebo masťné časti hovädzej pečienky, môžete zakryť malými kúskami alobalu. Fólia sa nesmie dotýkať stien rúry na pečenie. V polovici času rozmrazovania môžete alobal vybrať.

Pri rozmrazovaní mäsa a hydiny vzniká kvapalina. Odstráňte ju pri obracaní a v žiadnom prípade ju znovu nepoužívajte alebo zabráňte styku tejto tekutiny s inými potravinami.

Jedlá priebežne 1 až 2 razy obráťte alebo premiešajte. Veľké kúsky by ste mali obrátiť viackrát.

Rozmrazené potraviny nechajte odpočívať ešte 10 až 20 minút pri izbovej teplote, aby sa vyrovnala teplota. Z hydiny môžete potom vybrať vnútornosti. Mäso môžete ďalej spracovávať aj s malou zmraznutou vnútornou časťou.

Typy na rozmrazovanie

Jedlo po uplynutí času ešte nie je rozmrazené, horúce alebo uvarené.	Nastavte dlhší čas. Väčšie množstvá a vyššie jedlá potrebujú dlhší čas.
Po uplynutí času ohrevu je jedlo na okraji prehriate, v strede ešte nie je hotové.	Priebežne jedlo premiešajte a nabudúce zvolte nižší výkon a dlhší čas.
Po rozmrazení je hydina alebo mäso zvonku uvarené, v strede ale ešte nie je rozmrazené.	Nabudúce zvolte nižší výkon mikrovlnného ohrevu. U väčšieho množstva tiež viackrát obráťte rozmrazené jedlo.

Rozmrazovanie	Hmotnosť	Výkon mikrovlnného ohrevu vo wattoch	čas trvania v minútach	Upozornenia
Hovädzie, teľacie alebo bravčové mäso v celku (s kosťou alebo bez kosti)	800 g	180 90	15 10-20	-
	1 kg	180 90	20 15-25	
	1,5 kg	180 90	30 20-30	
Kúsky alebo plátky hovädzieho, teľacieho alebo bravčového mäsa	200 g	180 90	2 4-6	pri otáčaní od seba oddelte rozmrazené časti
	500 g	180 90	5 5-10	
	800 g	180 90	8 10-15	

Rozmrazovanie	Hmotnosť	Výkon mikrovlnného ohrevu vo wattoch	čas trvania v minútach	Upozornenia
Zmes mletého mäsa	200 g	90	10	podľa možnosti zamrazte naplocho viackrát otočte, vyberte mäso, ktoré je už rozmrazené
	500 g	180 90	5 10-15	
	800 g	180 90	8 10-20	
Hydina alebo časti hydiny	600 g	180 90	8 10-20	rozmrazené časti od seba oddelíte
	1,2 kg	180 90	15 10-20	
Rybacie filé, rybacie kotlety alebo plátky ryby	400 g	180 90	5 10-15	rozmrazené časti od seba oddelíte
Zelenina, napr. hrášok	300 g	180	10-15	-
Ovocie, napr. maliny	300 g	180	7-10	priebežne opatrne premiešajte, rozmrazené časti od seba oddelíte
	500 g	180 90	8 5-10	
Zmäknutie masla	125 g	180 90	1 2-3	Obal úplne odstráňte
	250 g	180 90	1 3-4	
Chlieb v celku	500 g	180 90	6 5-10	-
	1 kg	180 90	12 10-20	
Koláč, suchý, napr. trený koláč	500 g	90	10-15	len na koláče bez polevy, šľahačky alebo krému, jednotlivé kúsky koláča od seba oddelíte
	750 g	180 90	5 10-15	
Koláč, šľavnatý, napr. ovocný koláč, tvarohový koláč	500 g	180 90	5 15-20	len na koláče bez polevy, šľahačky alebo želatíny
	750 g	180 90	7 15-20	

Ohrievanie mrazených jedál

Upozornenia

- Hotové jedlá vyberte z obalu. V nádobe určenej do mikrovlnnej rúry sa zohrejú rýchlejšie a rovnomernejšie. Rôzne súčasti jedla sa môžu zohrievať rozlične dlho.
- Ploché jedlá sa ohrievajú rýchlejšie ako vysoké. Jedlá preto rozložte do nádoby podľa možnosti na plocho. Potraviny by pri rozmrazovaní nemali byť navrstvené na seba.

- Jedlá vždy zakryte. Keď nemáte vhodnú pokrievku na vašu nádobu, použite tanier alebo špeciálnu fóliu pre mikrovlnný ohrev.
- Jedlá by sa mali priebežne 2 až 3-krát obrátiť alebo premiešať.
- Keď sa jedlá zohrejú, nechajte ich ešte 2 až 5 minút odpočívať, aby sa vyrovnala teplota.
- Vždy, keď vyberáte riad z varného priestoru, používajte rukavice alebo chňapku na hrniec.

Ohrievanie mrazených jedál	Hmotnosť	Výkon mikrovlnného ohrevu vo wattoch	čas trvania v minútach	Upozornenia
Menu, jedlo servírované na tanieri, hotové jedlo (2 – 3 komponenty)	300 – 400 g	600	8-11	-
Polievka	400 g	600	8-10	-
Hustá polievka	500 g	600	10-13	-
Plátky alebo kúsky mäsa v omáčke, napr. guláš	500 g	600	12-17	pri premiešaní kúsky mäsa od seba oddelíte

Ohrievanie mrazených jedál	Hmotnosť	Výkon mikrovlnného ohrevu vo wattoch	čas trvania v minútach	Upozornenia
Nákypy, napr. lasagne, cannelloni	450 g	600	10-15	-
Prílohy, napr. ryža, cestoviny	250 g	600	2-5	pridajte trochu tekutiny
	500 g	600	8-10	
Zelenina, napr. hrach, brokolica, mrkva	300 g	600	8-10	do nádoby pridajte vodu, aby zakrývala dno
	600 g	600	14-17	
Smotanový špenát	450 g	600	11-16	varte bez pridania vody

Ohriatie jedla

Pozor!

Kov - napr. lyžička v pohári - musí byť vzdialený od stien rúry na pečenie a vnútornej strany dvierok aspoň 2 cm. Iskra môžu zničiť vnútorné sklo dvierok.

Upozornenia

- Hotové jedlá vyberte z obalu. V nádobe určenej do mikrovlnnej rúry sa zohrejú rýchlejšie a rovnomernejšie. Rôzne súčasti jedla sa môžu zohrievať rozlične dlho.
- Jedlá vždy zakryte. Keď nemáte vhodnú pokrievku na vašu nádobu, použite tanier alebo špeciálnu fóliu pre mikrovlnný ohrev.
- Jedlá by sa mali priebežne viackrát obrátiť alebo premiešať. Skontrolujte teplotu.
- Keď sa jedlá zohrejú, nechajte ich ešte 2 až 5 minút odpočívať, aby sa vyrovnala teplota.
- Vždy, keď vyberáte riad z varného priestoru, používajte rukavice, príp. chňapku na hrniec.

⚠ Varovanie – Nebezpečenstvo oparenia!

Pri zohrievaní tekutín môže dôjsť k utajenému varu. To znamená, že tekutina dosiahne teplotu varu bez toho, že by došlo k vystupovaniu typických bublín. Už pri malom otrase nádoby môže horúca tekutina náhle prudko vykypieť a rozstreknúť sa. Pri zohrievaní do

nádoby vložte vždy lyžičku. Predídete tak utajenému varu.

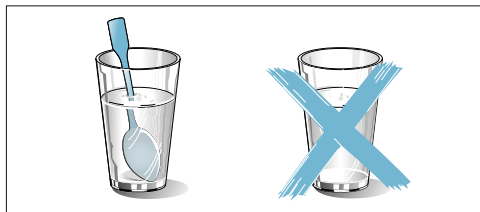

Ohrievanie jedál	Hmotnosť	Výkon mikrovlnného ohrevu vo wattoch	čas trvania v minútach	Upozornenia
Nápoje	200 ml	800	2-3	Vložte do pohára lyžičku, dávajte pozor, aby sa alkoholické nápoje neprehriali; priebežne kontrolujte
	500 ml	800	3-4	
Detská výživa, napr. dojčenská fľaša	50 ml	360	cca ½	Bez cumlíka alebo pokrievky. Po ohriatí vždy poriadne zatrepte. Vždy kontrolujte teplotu!
	100 ml	360	cca 1	
	200 ml	360	1½	
Polievka, 1 šálka	200 g	600	2-3	-
Polievka, 2 šálky	400 g	600	4-5	-
Menu, jedlo servírované na tanieri, hotové jedlo 2-3 komponenty)	350 - 500 g	600	4-8	-
Mäso v omáčke	500 g	600	8-11	Plátky mäsa od seba oddelte
Hustá polievka	400 g	600	6-8	-
	800 g	600	8-11	-
Zelenina, 1 porcia	150 g	600	2-3	pridajte trochu tekutiny
Zelenina, 2 porcie	300 g	600	3-5	

Tipy k mikrovlnnej rúre

Nenašli ste pre pripravené množstvo potraviny údaj pre nastavenie.	Čas prípravy skráťte alebo predĺžte podľa nasledovného pravidla: Dvojnásobné množstvo = takmer dvojnásobný čas, polovičné množstvo = polovičný čas
Jedlo priveľmi vyschlo.	Nabudúce nastavte kratší čas varenia alebo zvolte nižší stupeň výkonu mikrovlnnej rúry. Jedlo zakryte a pridajte viac tekutiny.
Jedlo nie je po uplynutí času rozmrazené, horúce alebo dovarené.	Nastavte dlhší čas. V prípade väčších množstiev a vyšších jedál je potrebný dlhší čas.
Po uplynutí času prípravy je jedlo na okrajoch spálené, ale v strede ešte nie je hotové.	Občas ho premiešajte a nabudúce zvolte nižší výkon a dlhší čas prípravy.
Po rozmrazení sa hydina alebo mäso zvonku už začalo dusiť, ale v strede ešte nie je rozmrazené.	Nabudúce zvolte nižší výkon mikrovlnnej rúry. Pri väčšom množstve obráťte rozmrazované jedlo viackrát.

Kondenzovaná voda

Na skle dvierok, vnútorných stenách a dne sa môže vytvárať kondenzovaná voda. Je to normálne. Funkcia

mikrovlnného ohrevu tým nie je nepriaznivo ovplyvnená. Po dusení kondenzovanú vodu utrite.



Skúšobné jedlá

Tieto tabuľky boli zostavené pre skúšobné pracoviská, aby sa zjednodušilo a testovanie našich spotrebičov.

Podľa normy EN 60705:2012, IEC 60705:2010 a EN 60350-1:2013, príp. IEC 60350-1:2011

Varenie prostredníctvom mikrovlnného ohrevu

Jedlo	Výkon mikrovlnného ohrevu vo wattoch, trvanie v minútach	Upozornenie
Vaječné mlieko, 750 g	360 W, 12-17 min. + 90 W, 20-25 min.	Formu Pyrex 20 x 25 cm postavte na otočný tanier.
Piškóta	600 W, 8 – 10 min	Formu Pyrex Ø 22 cm postavte na otočný tanier
Fašírka	600 W, 20 – 25 min	Formu Pyrex postavte na otočný tanier.

Rozmrazovanie mikrovlnným ohrevom

Jedlo	Výkon mikrovlnného ohrevu vo wattoch, trvanie v minútach	Upozornenie
Mäso	180 W, 5-7 min. + 90 W, 10-15 min.	Formu Pyrex Ø 22 cm postavte na otočný tanier

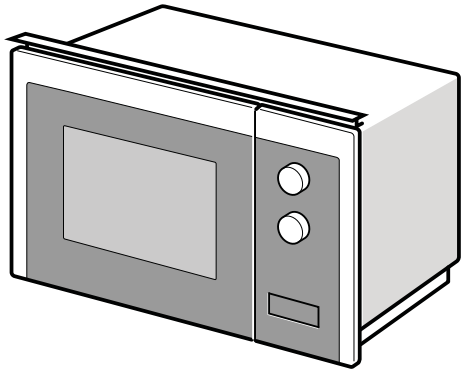
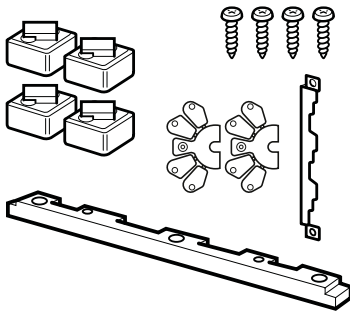
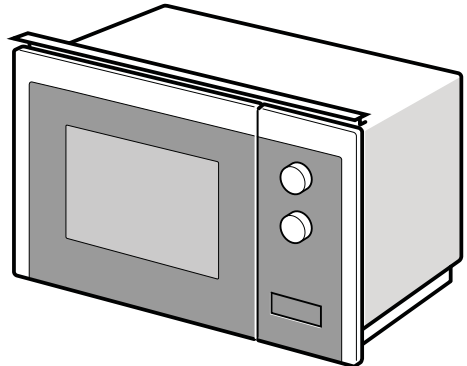
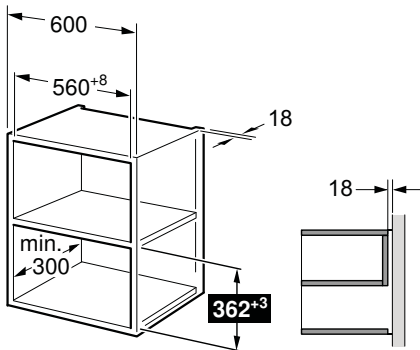
**1a**

1b

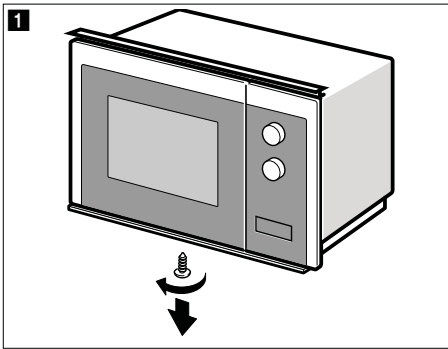
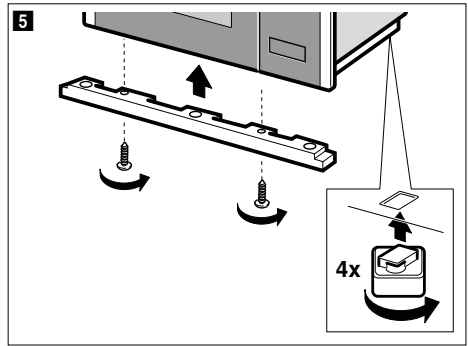
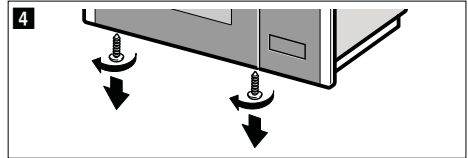
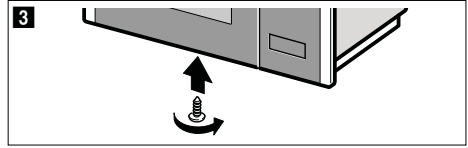
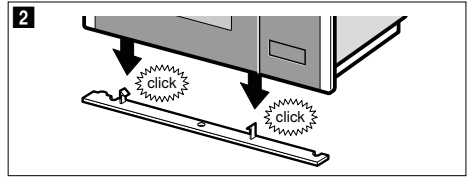
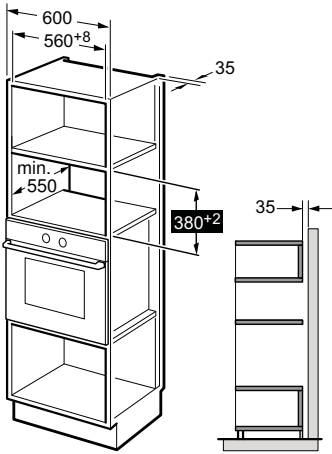

2

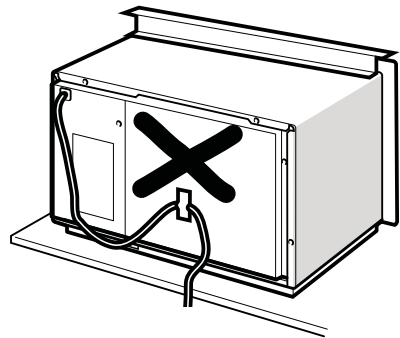
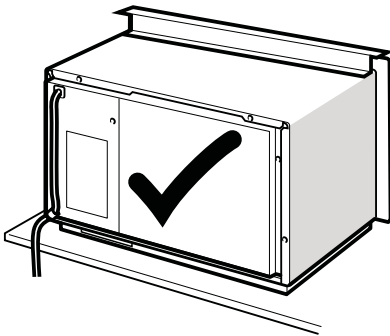

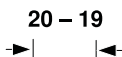
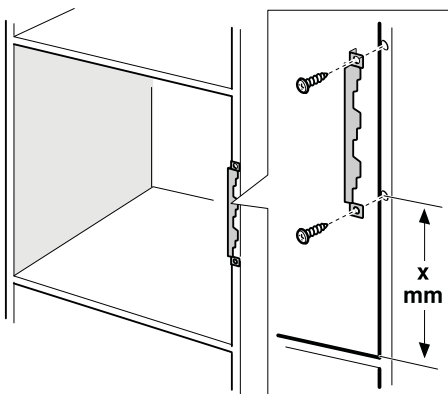
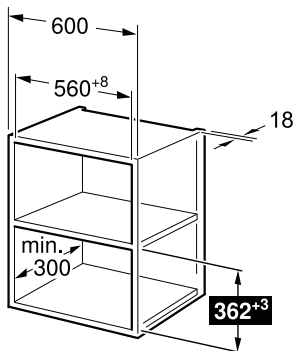

x = 126 mm

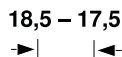

x = 133 mm

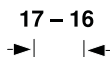

x = 140 mm

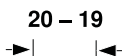
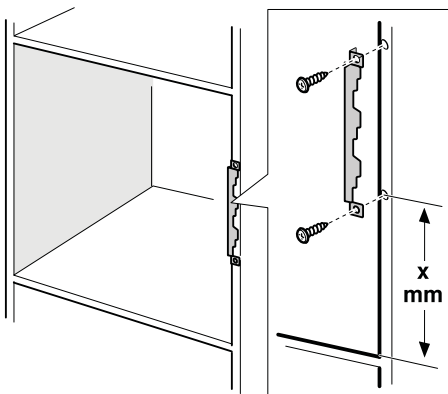
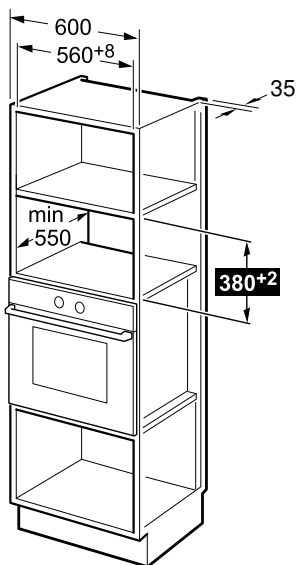

x = 140 mm

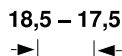

x = 147 mm

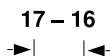

x = 154 mm

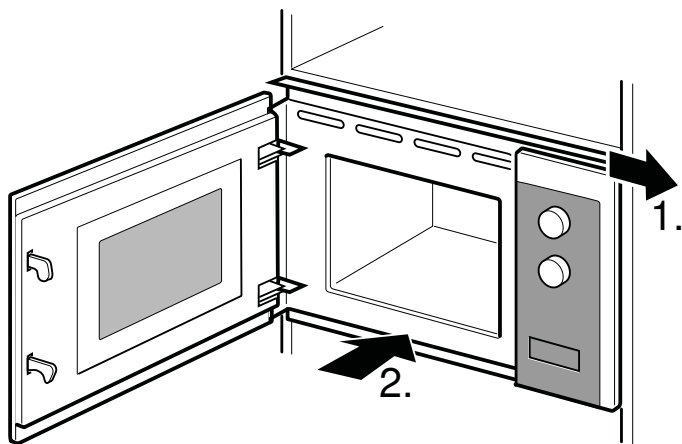
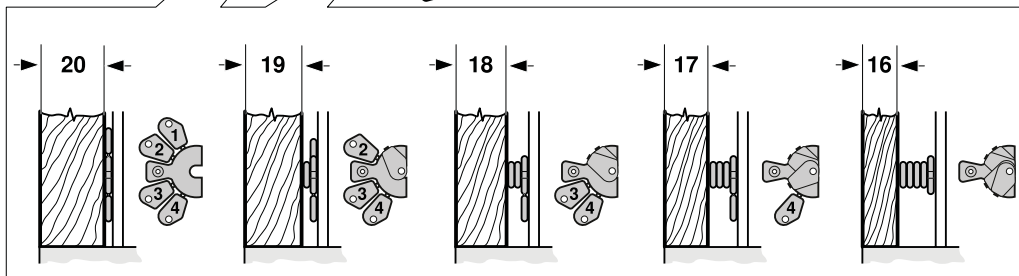
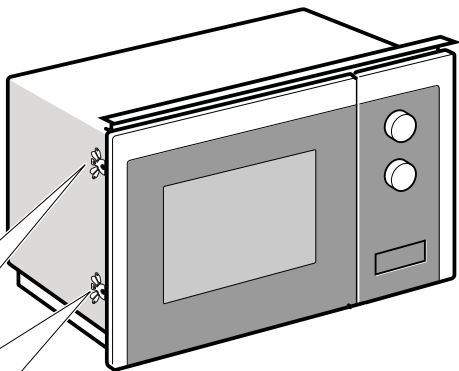

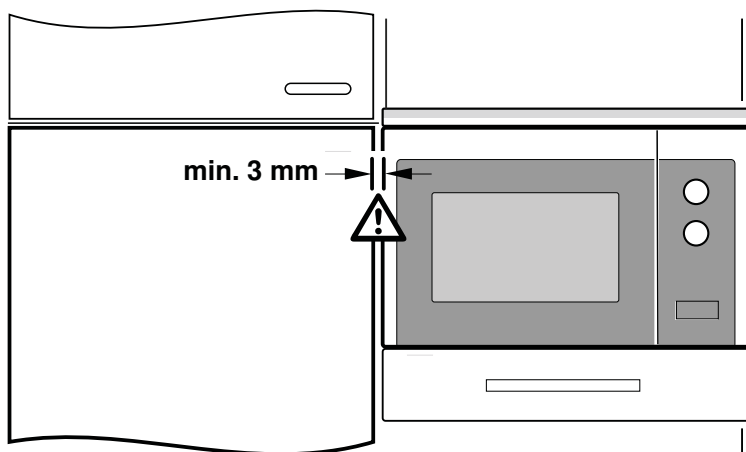
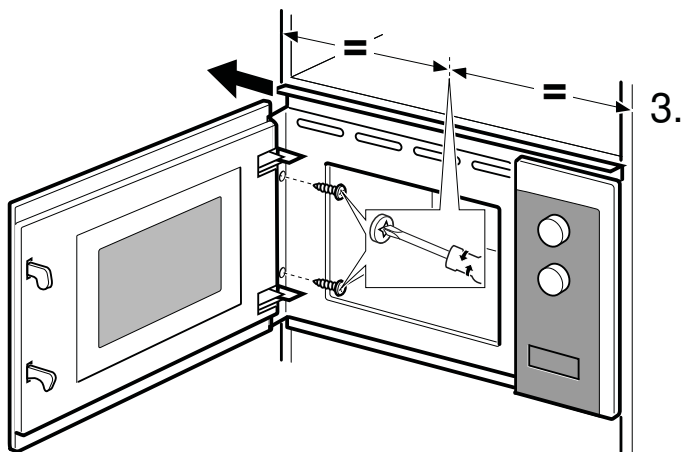

Rešpektujte uvedené

- Len pri odbornej montáži podľa tohto montážneho návodu je zaručená bezpečnosť pri používaní. Za škody, ktoré vzniknú na základe nesprávnej montáže, ručí montážny pracovník.
- Po vybalení spotrebič preskúšajte. Ak vznikli škody pri transporte, spotrebič nepripájajte.
- Pri montáži príslušenstva sa riadte montážnymi výkresmi.
- Pred uvedením spotrebiča do prevádzky odstráňte obalový materiál a lepiace fólie z varného priestoru a dvierok.
- Kuchynská linka musí byť odolná voči teplote až do 90 °C, susedné čelá linky do 70 °C.
- Spotrebič nemontujte za dekoračný kryt. Hrozí nebezpečenstvo prehriatia.
- Výrezy na nábytku urobte pred vložением spotrebiča. Odstráňte triesky. Inak môžu nepriaznivo ovplyvniť funkciu elektrických súčiastok.
- Aby ste predišli rezným poraneniam, noste ochranné rukavice. Časti, ktoré sú počas montáže prístupné, môžu mať ostré hrany.
- Rozmerové údaje obrázka v mm.

Elektrické pripojenie

Spotrebič je vybavený zástrčkou a pripojiť sa smie len prostredníctvom zásuvky s ochranným kontaktom, ktorá je nainštalovaná podľa predpisov. Inštaláciu sieťovej zásuvky alebo výmenu pripájacieho kábla smie vykonávať len kvalifikovaný elektrikár pri dodržaní príslušných predpisov. Ak po montáži nie je zástrčka spotrebiča prístupná, musí byť pri inštalácii použité zariadenie na odpájanie na všetkých póloch so vzdialenosťou kontaktov najmenej 3 mm. Ochrana musí byť zaručená prostredníctvom montáže.

⚠ Nebezpečenstvo úrazu elektrickým prúdom!

Spotrebič je vybavený Schuko zásuvkou podľa smerníc EÚ. Na zabezpečenie ochranného uzemnenia v zásuvke podľa dánskej normy sa musí spotrebič pripojiť pomocou vhodného adaptéra. Tento adaptér (povolené max. 13 A) si môžete zakúpiť prostredníctvom nášho zákaznického servisu (č. náhr. súčiastky 623333).

Kuchynská linka

Skrinka kuchynskej linky nesmie mať za spotrebičom zadnú stenu. Minimálna montážna výška 850 mm.

Vetracie štrbiny a nasávacie otvory nesmú byť zakryté.

Spotrebič v hornej skrinke – obrázok 1A

Spotrebič vo vysokej skrinke – obrázok 1B

Vloženie spotrebiča - obrázok 2

Upozornenie: Prívodný kábel nesmie byť zacviknutý alebo zalomený.

**BOSCH**

Stvorené pre život

Záručný list

firmy BSH domácí spotřebiče s.r.o.

2 rokyzáruka od výrobcu
na všetky spotrebiče

Dovozca: BSH domácí spotřebiče s.r.o.

Radlická 350

158 00 Praha 5

Výrobok:	Produktové číslo: E-Nr.
	Poradové číslo: FD
Dátum predaja, pečiatka, podpis	Dátum montáže, pečiatka, podpis

Predajca je povinný úplne a čitateľne vyplniť všetky požadované údaje v záručnom liste v deň predaja spotrebiča. Neoddeliteľnou súčasťou tohto záručného listu je daňový doklad o predaji výrobku.

Záručný list je dokladom práv spotrebiteľa v zmysle Občianskeho zákonníka. Je súčasťou výrobku s výrobným číslom uvedeným na prednej strane tohto záručného listu, zvlášť v prípadoch dlhších než zákonom daná záručná lehota je záručný list jedným z dokázateľných prostriedkov práv užívateľa. Je v záujme spotrebiteľa, aby si skontroloval správnosť a úplnosť všetkých uvedených údajov, ako i to, či dostal od predajcu záručný list so správnym označením pre uvedený druh výrobku.

Odporúča sa, aby výrobky montoval a uviedol do prevádzky autorizovaný servis, ktorý poskytuje záruku odbornej montáže, predvedenie a preskúšanie výrobku.

Montáž a inštalácia spotrebiča musí byť vykonaná v súlade s vyhláškou ÚBP SR č. 718/2002 Z. z. súvisiacich predpisov a noriem v platnom znení.

Pred montážou výrobku je nutné, aby boli splnené všetky podmienky pre pripojenie na inžinierske siete podľa platných noriem a podľa návodu na použitie.

Zápisy o uskutočnených opravách:

Dátum objed. opravy	Dátum dokončenia	Číslo oprav. listu	Stručný opis poruchy

Upozornenie pre predajcov

Predajca je povinný dať zákazníkovi platný doklad o predaji, kde bude uvedený dátum predaja a označenie spotrebiča, a súčasťou dokladu o kúpe tovaru je správne a úplne vyplnený záručný list v deň predaja výrobku. V prípade predpredajnej reklamácie je potrebné predložiť riadne vyplnený reklamačný protokol.

Záručné podmienky

- na výrobok sa poskytuje záručná lehota **24 mesiacov** odo dňa zakúpenia výrobku kupujúcim
- spotrebiteľ je oprávnený chybu vytknúť do šiestich mesiacov od jej zistenia, najneskôr však do uplynutia záručnej lehoty
- pri reklamácií je podmienkou predložiť platný daňový doklad o kúpe výrobku (napr. pokladničný blok, faktúru a pod.)
- ak je výrobok používaný na iný než výrobcom stanovený účel alebo je výrobok používaný v rámci predmetu obchodnej činnosti, poskytuje sa záručná lehota 6 mesiacov odo dňa zakúpenia, keďže spotrebiče sú určené výhradne na použitie v domácnosti
- za chybu výrobku sa nepovažuje jeho nadmerné opotrebovanie a z toho vyplývajúce absencie niektorých pôvodných vlastností, ktoré boli spôsobené napr. zanedbaním bežnej údržby, čistenia, nadmerným používaním výrobku
- záručná lehota neplynie počas obdobia, keď kupujúci nemôže užívať tovar pre jeho chyby, za ktoré zodpovedá predávajúci
- ak nebude zistená žiadna porucha, na ktorú sa vzťahuje bezplatná záručná oprava, alebo bude zistená porucha nezavinená výrobcom, hradí náklady spojené s vyslaním servisného technika osoba, ktorá uplatnila nárok na túto opravu
- záručné opravy vykonávajú autorizované servisné strediská podľa zoznamu uvedeného v tomto záručnom liste

Právo na bezplatnú opravu výrobku na náklady BSH domáci spotrebiče s.r.o., organizačná zložka Bratislava, zaniká, ak:

- je nečitateľný výrobný štítok alebo na výrobku chýba,
- údaje na doklade o predaji sa líšia od údajov uvedených na výrobnom štítku spotrebiča,
- výrobok bol namontovaný v rozpore s návodom na montáž, prípadne nebol dodržaný súlad s platnými STN alebo s návodom na obsluhu,
- výrobok bol neodborne namontovaný alebo nebol uvedený do prevádzky organizáciou oprávnenou v zmysle vyhlášky ÚBP SR č. 718/2002 Z. z., platí pre plynové spotrebiče a spotrebiče s elektrickým napájaním 400 V, ako i pre spotrebiče dodávané bez elektrického kábla, prípadne bez elektrickej koncovky,
- bola vykonaná konštruktívna zmena alebo zásah do výrobku neoprávnenou osobou,
- porucha na výrobku vznikla použitím neoriginálnych náhradných dielov alebo príslušenstva,
- ide o poškodenie: mechanické, nadmernou záťažou, v dôsledku vodného kameňa, neodborného zapojenia, živelnou pohromou, vonkajšími vplyvmi a pod.

Vyhlasenie o hygienickej neškodnosti výrobku

Všetky výrobky distribuované spoločnosťou BSH domáci spotrebiče s.r.o., organizačná zložka Bratislava, prichádzajúce do styku s potravinami **spĺňajú požiadavky** o hygienickej neškodnosti podľa **európskej normy EC 1935/2004**. Toto vyhlásenie sa vzťahuje na všetky výrobky prichádzajúce do styku s potravinami uvedené v aktuálnom cenníku BSH domáci spotrebiče s.r.o., organizačná zložka Bratislava.

Symbol uvedený na výrobku alebo jeho obale upozorňuje na to, že výrobok po skončení jeho životnosti nepatrí k bežnému domácejmu odpadu, ale ho treba odovzdať do špeciálnej zberne odpadu na recyklovanie elektrických alebo elektronických spotrebičov.

Vašou podporou správnej likvidácie pomáhate opäť získať cenné suroviny a chrániť tak životné prostredie. Ďalšie informácie o recyklovaní tohto výrobku získate na miestnom úrade, v zberni odpadu alebo v združení Envidom, ktoré zabezpečuje zber, prepravu, spracovanie, recykláciu a ekologické zneškodňovanie elektroodpadu v zmysle zákona.



Uistenie dovozcu o vydaní vyhlásenia o zhode

Vážený zákazník,

Podľa zákona č. 264/1999 Z. z. Vás uistujeme, že na všetky výrobky distribuované spoločnosťou BSH domáci spotrebiče s. r. o. našim obchodným partnerom, bolo vydané prehlásenie o zhode v zmysle zákona č. 264/1999 Z. z. a príslušných nariadení vlády. Toto uistenie dovozcu o vydaní prehlásenia o zhode sa vzťahuje na všetky výrobky vrátane plynových spotrebičov, ktoré sú obsiahnuté v aktuálnom cenníku firmy BSH domáci spotrebiče s. r. o.

Kontakt na servis domácich spotrebičov BOSCH

Dodávateľ:

BSH domácí spotřebiče s.r.o. – organizačná zložka Bratislava

BSH domácí spotřebiče s.r.o.
Radlická 350
158 00 Praha 5

Príjem opráv:

Tel.: +421 244 450 808
Email: **opravy@bshg.com**

Objednávky príslušenstva a náhradných dielov:

Tel.: +421 244 452 041
Email: **dily@bshg.com**

Zákaznícke poradenstvo:

Tel.: +421 244 452 041
Email: **bosch.spotrebice@bshg.com**

Aktuálne informácie o servise nájdete na internetových stránkach **www.bosch-home.com/sk**.

Tu máte možnosť si dojednať opravu pomocou online formulára.



Register your
new device on
MyBosch now and
get free benefits:
**[bosch-home.com/
welcome](https://bosch-home.com/welcome)**



Induction hob

PUE...BB..

[cs] Návod k obsluze
[sk] Návod na používanie

2
14

Obsah

1	Bezpečnost.....	2
2	Zabránění věcným škodám	4
3	Ochrana životního prostředí a úspora.....	4
4	Vhodné nádoby	5
5	Seznámení	6
6	Základní ovládání.....	7
7	Časové funkce.....	8
8	PowerBoost.....	8
9	Dětská pojistka.....	8
10	Základní nastavení.....	9
11	Test nádobí.....	10
12	Čištění a ošetřování.....	10
13	Odstranění poruch.....	10
14	Likvidace	12
15	Zákaznický servis.....	12
16	Zkušební pokrmy	12

1 Bezpečnost

Dodržujte následující bezpečnostní pokyny.

1.1 Všeobecné pokyny

- Pečlivě si přečtěte tento návod.
- Uschovejte návody, průkaz spotřebiče a informace o výrobku pro pozdější použití nebo pro následujícího majitele.
- V případě poškození při přepravě spotřebič nepřipojujte.

1.2 Použití k určenému účelu

Spotřebiče bez zástrčky smí připojovat pouze odborníci s koncesí. V případě poškození nesprávným připojením zaniká nárok na záruku. Pouze při odborné vestavbě odpovídající návodu k montáži je zaručené bezpečné používání. Montér odpovídá za správné fungování na místě instalace.

Spotřebič používejte pouze:

- k přípravě jídel a nápojů.
- pod dozorem. Při krátkém vaření mějte spotřebič celou dobu pod dozorem.
- pro soukromé použití v domácnosti a v uzavřených místnostech domova.
- do maximální nadmořské výšky 4000 m nad mořem.

Spotřebič nepoužívejte:

- s externím časovačem nebo samostatným dálkovým ovládáním. Neplatí to v případě, že je provoz vypnut zařízeními evidovanými EN 50615.

Pokud jste uživateli aktivního implantovaného lékařského přístroje (např. kardiostimulátoru nebo defibrilátoru), ujistěte se u svého lékaře, že tento přístroj splňuje směrnici Rady Evropských společenství 90/385/EHS ze dne 20. června 1990 a dále EN 45502-2-1 a EN 45502-2-2 a byl vybraný, implantovaný a naprogramovaný podle VDE-AR-E 2750-10. Pokud jsou tyto předpoklady splněné a navíc se používají nekovové kuchyňské pomůcky a nádoby s nekovovými držadly, je používání této indukční varné desky při užívání k určenému účelu bezproblémové.

1.3 Omezení okruhu uživatelů

Tento spotřebič mohou používat děti starší 8 let a osoby s omezenými fyzickými, senzorickými nebo duševními schopnostmi nebo s nedostatečnými zkušenostmi a/nebo znalostmi, pokud jsou pod dohledem nebo byly instruuovány o bezpečném použití spotřebiče a pochopily z toho vyplývající nebezpečí.

Děti si nesmí se spotřebičem hrát.

Čištění a údržbu nesmí provádět děti. Výjimka: děti starší 15 let a pod dozorem dospělé osoby.

Dětem mladším 8 let zabraňte v přístupu ke spotřebiči a přívodnímu kabelu.

1.4 Bezpečné použití

VÝSTRAHA – Nebezpečí požáru!

Vaření na varných zónách s tukem nebo olejem bez dohledu může být nebezpečné a způsobit požár.

- ▶ Horké oleje a tuky nikdy nenechávejte bez dozoru.
- ▶ Nikdy se nepokoušejte hasit oheň vodou, nýbrž spotřebič vypněte a poté plameny zakryjte např. víkem nebo hasicí textilí.

Varná plocha je velmi horká.

- ▶ Na varnou plochu nebo do její bezprostřední blízkosti stavte pouze nehořlavé předměty.
- ▶ Na varné ploše nikdy neskladujte žádné předměty.

Spotřebič se zahřívá.

- ▶ V zásuvkách přímo pod varnou deskou nikdy neukládejte hořlavé předměty nebo spreje.

Varná deska se samočinně vypne a nelze ji ovládat. Později se může neúmyslně zapnout.

- ▶ Vypněte pojistku v pojistkové skříňce.
- ▶ Zavolejte zákaznický servis.

Kryty varné desky mohou způsobit nehody, např. v důsledku přehřátí, vznícení nebo prasknutí materiálů.

- ▶ Nepoužívejte žádné kryty varné desky.

Po každém použití vypněte varnou desku hlavním vypínačem.

- ▶ Nečekejte, až se varná deska automaticky vypne, protože už se na ní nenachází žádné hrnce ani pánve.

Potraviny se mohou vznítit.

- ▶ Sledujte postup vaření. Krátký postup neustále sledujte.

⚠ VÝSTRAHA – Nebezpečí popálení!

Během použití jsou spotřebič a jeho přístupné části horké, zejména případný rám varné desky.

- ▶ Dávejte pozor, abyste se nedotkli horkých prvků.
- ▶ Malé děti do 8 let je třeba udržovat z dosahu.

Varná zóna hřeje, ale ukazatel nefunguje.

- ▶ Vypněte pojistku v pojistkové skříňce.
- ▶ Zavolejte zákaznický servis.

Ochranné mřížky varné desky mohou způsobit nehody.

- ▶ Nikdy nepoužívejte ochranné mřížky varné desky.

Spotřebič se během provozu zahřívá.

- ▶ Před čištěním nechte spotřebič vychladnout.

Kovové předměty se na varné desce velmi rychle zahřejí.

- ▶ Na varnou desku nikdy nepokládejte předměty z kovu, jako např. nože, vidličky, lžice a pokličky.

⚠ VÝSTRAHA – Nebezpečí úrazu elektrickým proudem!

Neodborné opravy jsou nebezpečné.

- ▶ Opravy spotřebiče smí provádět pouze odborný personál, který je k tomu vyškolený.
- ▶ K opravě spotřebiče se smí používat pouze originální náhradní díly.
- ▶ V případě poškození síťového kabelu tohoto spotřebiče je nutné ho vyměnit za speci-

ální přívodní kabel, který lze obdržet u výrobce nebo v jeho zákaznickém servisu.

Poškozený spotřebič nebo poškozený síťový kabel je nebezpečný.

- ▶ V žádném případě nepoužívejte poškozený spotřebič.
- ▶ Pokud je povrch prasklý, je nutné spotřebič vypnout, aby se zabránilo případnému úrazu elektrickým proudem. V tom případě nevypínejte spotřebič hlavním vypínačem, ale vypněte jistič v pojistkové skříňce.
- ▶ Při odpojování spotřebiče z elektrické sítě nikdy netahejte za síťový kabel. Vždy tahejte za síťovou zástrčku síťového kabelu.
- ▶ Pokud je spotřebič nebo síťový kabel poškozený, ihned vypněte jistič v pojistkové skříňce.
- ▶ Kontaktujte zákaznický servis. → *Strana 12*

Pronikající vlhkost může způsobit úraz elektrickým proudem.

- ▶ Při čištění spotřebiče nepoužívejte parní nebo vysokotlaké čističe.

U horkých částí spotřebiče se může roztavit izolace kabelů elektrických spotřebičů.

- ▶ Připojovací kabel elektrických spotřebičů se nikdy nesmí dostat do kontaktu s horkými částmi spotřebiče.

Kontakt kovových předmětů s ventilátorem, který se nachází na spodní straně varné desky, může způsobit úraz elektrickým proudem.

- ▶ V zásuvkách pod varnou deskou neskladujte dlouhé, ostré kovové předměty.

⚠ VÝSTRAHA – Nebezpečí zranění!

Hrnce mohou vlivem přítomnosti kapaliny mezi dnem nádoby a varnou zónou náhle vyletět vzhůru.

- ▶ Varnou zónu a dno nádoby vždy udržujte suché.

- ▶ Nikdy nepoužívejte zmrzlé nádobí.

Při vaření ve vodní lázni může varná deska a varná nádoba vlivem přehřátí prasknout.

- ▶ Nádoba ve vodní lázni se nesmí přímo dotýkat dna hrnce naplněného vodou.

- ▶ Používejte jen tepelně odolné nádoby.

Spotřebič s roztrženým nebo zlomeným povrchem může způsobit poranění pořezáním.

- ▶ Spotřebič nepoužívejte, pokud má roztržený nebo zlomený povrch.

⚠ VÝSTRAHA – Nebezpečí udušení!

Děti si mohou obalový materiál přetáhnout přes hlavu nebo se do něj zamotat a udusit se.

- ▶ Obalový materiál uchovávejte mimo dosah dětí.

- ▶ Nedovolte dětem, aby si hrály s obalovým materiálem.

Děti mohou vdechnout nebo spolknout malé části a udusit se.

- ▶ Malé části uchovávejte mimo dosah dětí.
- ▶ Nedovolte dětem, aby si hrály s malými částmi.

2 Zabránění věcným škodám

Zde najdete nejčastější příčiny poškození a rady, jak jim můžete zabránit.

Poškození	Příčina	Opatření
Skvrny	Vaření bez dozoru.	Sledujte vaření.
Skvrny, nerovnosti povrchu	Rozlité potraviny, především s vysokým podílem cukru.	Okamžitě odstraňte pomocí škrabky na sklo.
Skvrny, nerovnosti povrchu nebo praskliny ve skle	Vadnou nádobu, nádobu s roztaveným smaltem nebo nádoby s měděným nebo hliníkovým dnem.	Použijte vhodnou nádobu v dobrém stavu.
Skvrny, změny barvy	Nevhodné metody čištění.	Používejte jen čisticí prostředky vhodné pro sklokeramiku a varnou desku čistěte jen ve studeném stavu.
Nerovnosti povrchu nebo praskliny ve skle	Nárazy nebo padající nádoby, příslušenství nebo jiné tvrdé či špičaté předměty.	Při vaření nebouchejte do skla a dbejte na to, aby na varnou desku nespadly žádné předměty.
Poškrábání, změny barvy	Drsné dno nádoby nebo posouvání nádoby po varné desce.	Zkontrolujte nádoby. Při posouvání nádobu nazdvihněte.
Poškrábání	Sůl, cukr nebo písek.	Nepoužívejte varnou desku jako pracovní nebo odkládací plochu.
Poškození spotřebiče	Vaření ve zmrzlých nádobách.	Nikdy nepoužívejte zmrzlé nádoby.
Poškození nádoby nebo spotřebiče	Vaření v prázdné nádobě.	Na horkou varnou zónu nikdy nestavte nebo na ní neohřívejte prázdnou varnou nádobu.
Poškozené sklo	Roztavený materiál na horké varné zóně nebo horká poklička na skle.	Na varnou desku nepokládejte papír na pečení, alobal, plastové nádoby nebo pokličky.
Přehřátí	Horká nádoba na ovládacím panelu nebo na rámu.	Na tato místa nikdy nestavte horkou nádobu.

POZOR!

Tato varná deska má na spodní straně ventilátor.

- ▶ Pokud se pod varnou deskou nachází zásuvka, neuchovávejte v ní malé a ostré předměty, papír ani utěrky na nádobí. Mohlo by dojít k nasátí těchto předmětů, a tím k poškození ventilátoru nebo zhoršení chlazení.

- ▶ Mezi obsahem zásuvky a vstupem ventilátoru musí být minimální vzdálenost 2 cm.

3 Ochrana životního prostředí a úspora

3.1 Likvidace obalu

Obalový materiál je ekologický a lze ho recyklovat.

- ▶ Jednotlivé složky likvidujte rozdělené podle druhů.

3.2 Úspora energie

Při dodržování těchto upozornění spotřebuje váš spotřebič méně energie.

Varnou zónu volte podle velikosti hrnce. Nádobu umístěte středově.

Používejte nádoby, jehož průměr dna se shoduje s průměrem varné zóny.

Tip: Výrobci nádobí často uvádí horní průměr hrnce. Ten je často větší než průměr dna.

- Nevhodné nádoby nebo ne zcela zakryté varné zóny mají velkou spotřebu energie.

Hrnce přiklopte pokličkou vhodné velikosti.

- Pokud vaříte bez pokličky, má spotřebič mnohem větší spotřebu energie.

Pokličku nadzvedávejte pokud možno zřídka.

- Při nadzvednutí pokličky uniká mnoho energie.

Používejte skleněné pokličky.

- Skrz skleněnou pokličku vidíte do hrnce bez zvednutí pokličky.

Používejte hrnce a pánve s rovným dnem.

- Nerovné dno zvyšuje spotřebu energie.

Používejte nádoby podle množství potravin.

- Velké nádoby s malým obsahem mají větší spotřebu energie pro zahřátí.

Vařte s malým množstvím vody.

- Čím více vody je v nádobě, tím více energie je zapotřebí pro zahřátí.

Včas přepněte na nižší stupeň vaření. Použijte vhodný stupeň dalšího vaření.

- Při příliš vysokém stupni dalšího vaření plýtváte energií.

4 Vhodné nádoby

Nádoba vhodná pro indukční vaření musí mít feromagnetické dno, tj. musí přitahovat magnet, dále musí dno odpovídat velikosti varné zóny. Pokud varná zóna nádobu nerozpozná, postavte ji na varnou zónu s nejbližším menším průměrem.

4.1 Velikost a vlastnosti nádob

Pro správné rozpoznání nádob dbejte na velikost a materiál nádob. Dna všech nádob musí být zcela rovná a hladká.

Pomocí funkce Test nádobí můžete zkontrolovat, zda je nádoba vhodná. Další informace viz

→ "Test nádobí", Strana 10.

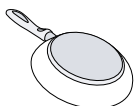
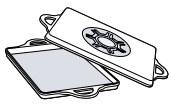
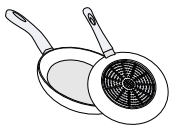
Nádoby	Materiály	Vlastnosti
Doporučené nádoby 	Nádoby z ušlechtilé oceli v sendvičovém provedení, které dobře rozvádí teplo. Feromagnetické nádoby ze smaltované oceli, litiny nebo speciální indukční nádoby z ušlechtilé oceli.	Tyto nádoby rovnoměrně rozvádějí teplo, rychle se zahřívají a umožňují rozpoznání. Tyto nádoby se rychle zahřívají a umožňují rozpoznání.
Vhodné  	Dno není zcela feromagnetické. Dna varných nádob s podíly hliníku.	Je-li průměr feromagnetické oblasti menší než dno nádoby, zahřívá se pouze feromagnetická plocha. Teplo se pak nerozvádí rovnoměrně. Ty zmenšují feromagnetickou plochu, proto se do varné nádoby přenáší menší výkon. Případně jsou tyto nádoby rozpoznány jen nedostatečně, nebo nejsou rozpoznány vůbec, a proto se dostatečně nezahřívají.
Nevhodné	Nádoby z normální tenké oceli, skla, keramiky, mědi nebo hliníku.	

Poznámky

- Mezi varnou deskou a nádobou zásadně nepoužívejte žádné adaptérové desky.
- Neohřívejte prázdné nádoby a nepoužívejte nádoby s tenkým dnem, protože by se mohly velmi silně zahřát.

5 Seznámení

5.1 Indukční vaření

Indukční vaření přináší ve srovnání s běžnými varnými deskami některé změny a řadu výhod, jako úsporu času při vaření a pečení, úsporu energie a snadnější údržbu a čištění. Umožňuje také lepší kontrolu tepla, protože se teplo vytváří v nádobě.

5.2 Rozdělení varných zón

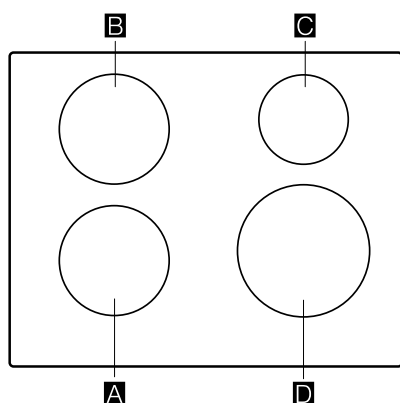

Uvedený výkon byl měřen s normovanými hrnci popsanými v normě IEC/EN 60335-2-6. Výkon lze měnit podle velikosti nebo materiálu varné nádoby.

Varná zóna	Velikost	Maximální výkon
A / B	Ø 18 cm	Stupeň ohřevu 9
		PowerBoost
C	Ø 14,5 cm	Stupeň ohřevu 9
		PowerBoost
D	Ø 21 cm	Stupeň ohřevu 9
		PowerBoost

5.3 Ovládací panel

Jednotlivé detaily, jako barva a tvar, se mohou od obrázku lišit.

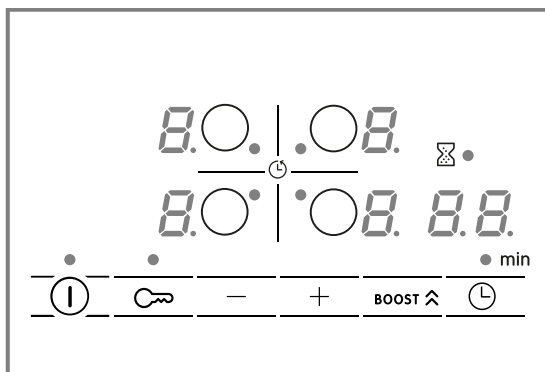

Dotyková políčka

Senzor	Funkce
⓪	Hlavní vypínač
○	Volba varné zóny
-/+	Volba nastavení
BOOST ^	PowerBoost
⌚	Časové funkce
🔒	Dětská pojistka

Ukazatele

Ukazatel	Funkce
⓪	Provozní stav
1-9	Stupně ohřevu
H/h	Zbytkové teplo
b	PowerBoost
⌚	Časové funkce

Dotyková políčka a ukazatele

Při dotknutí některého symbolu se aktivuje příslušná funkce.

- Ovládací panel udržujte suchý a čistý. Vlhkost negativně ovlivňuje funkci.
- Nestavte žádnou nádobu do blízkosti ukazatelů a senzorů. Může dojít k přehřátí elektroniky.

5.4 Varná zóna

Než začnete vařit, zkontrolujte, zda velikost nádoby odpovídá varné zóně, na které chcete vařit:

Rozsah	Typ varné zóny
○	Jednookruhová varná zóna

5.5 Ukazatel zbytkového tepla

Varná deska má pro každou varnou zónu ukazatel zbytkového tepla. Nedotýkejte se varné zóny, dokud svítí ukazatel zbytkového tepla.

Ukazatel	Význam
H	Varná zóna je horká.
h	Varná zóna je teplá.

6 Základní ovládání

6.1 Zapnutí a vypnutí varné desky

- ▶ Varná deska se zapíná a vypíná hlavním vypínačem ①.
Když jsou všechny varné zóny déle než 20 sekund vypnuté, varná deska se automaticky vypne.

ReStart

- ▶ Pokud spotřebič během prvních 4 sekund po vypnutí opět zapnete, uvede se varná deska do provozu s předchozím nastavením.

6.2 Nastavení varných zón

Pro zvolení požadovaného zvolitelného stupně výkonu se dotkněte **+** nebo **-**.

Každý stupeň výkonu má mezistupeň. Ten je označený tečkou.

Stupeň výkonu	
1	Nejnižší stupeň výkonu
9	Maximální stupeň výkonu

Poznámky

- Z důvodu ochrany elektronických součástí spotřebiče před přehřátím nebo před kolísáním napětí může varná deska dočasně snížit stupeň výkonu.
- Z důvodu zamezení hluku spotřebiče může varná deska dočasně snížit stupeň výkonu.

Volba varné zóny a stupně výkonu

1. Pro zvolení varné zóny stiskněte **○**.
 2. Během následujících 10 sekund zvolte stupeň výkonu:
 - Stiskněte **+** pro zvolení stupně výkonu **9**.
 - Stiskněte **-** pro zvolení stupně výkonu **1**.
- ✓ Stupeň výkonu je nastavený.

Poznámka: Když na varné zóně není umístěná žádná nádoba nebo hrnec není vhodný, bliká zvolený stupeň výkonu. Po určité době se varná zóna vypne.

QuickStart

- ▶ Když postavíte nádobu na varnou desku před zapnutím, je předem rozpoznána a automaticky se vybere příslušná varná zóna. Poté během následujících 20 sekund zvolte stupeň výkonu, jinak se varná deska vypne.

Změna stupně výkonu a vypnutí varné zóny

1. Zvolte varnou zónu.
2. Dotkněte se **+** nebo **-**, dokud se nezobrazí požadovaný stupeň výkonu. Pro vypnutí varné zóny nastavte **1**.

Rychlé vypnutí varné zóny

3 sekundy se dotýkejte symbolu varné zóny. Varná zóna se vypne.

6.3 Doporučení k vaření



V tabulce je uvedeno, který stupeň výkonu (☰) je vhodný pro které potraviny. Doba vaření (⌚ min) se může lišit v závislosti na druhu, hmotnosti, výšce a kvalitě potravin. Nastavení stupně výkonu 8 – 9 pro předeřít.



	☰	⌚ min
Rozpouštění		
Máslo, med, želatina	1 - 2	-
Ohřívání a udržování teploty		
Párky ¹	3 - 4	-
Rozmrazování a ohřívání		
Špenát, zmrazený	3 - 4	15 - 25
Dovařování, vaření při minimální teplotě		
Bramborové knedlíky ¹	4. - 5.	20 - 30
Šlehané omáčky, např. bernská omáčka, holandská omáčka	3 - 4	8 - 12
Vaření, vaření v páře, dušení		
Rýže, s dvojnásobným množstvím vody	2. - 3.	15 - 30
Brambory vařené ve slupce	4. - 5.	25 - 35
Těstoviny ¹	6 - 7	6 - 10
Polévky	3. - 4.	15 - 60
Zelenina	2. - 3.	10 - 20
Eintopf v tlakovém hrnci	4. - 5.	-
Dušení		
Dušená pečeně	4 - 5	60 - 100
Guláš ²	3 - 4	50 - 60
Dušení/smažení s malým množstvím tuku ¹		
Řízek, přírodní nebo obalovaný	6 - 7	6 - 10
steak, silný 3 cm	7 - 8	8 - 12
Drůbeží prsa, silná 2 cm ³	5 - 6	10 - 20
Hamburgery, silné 2 cm ³	6 - 7	10 - 20
Ryby a rybí filé, obalované	6 - 7	8 - 20
Garnáty a krabi	7 - 8	4 - 10
Sotýrování čerstvé zeleniny a hub	7 - 8	10 - 20
Hluboce zmrazené pokrmy, např. zmrazené směsi	6 - 7	6 - 10
Omelety, postupné pečení	3. - 4.	3 - 10
Smažení, 150–200 g na porci v 1–2 l oleje, smažení po porcích ¹		
Zmrazené potraviny, např. hranolky, kuřecí nugety	8 - 9	-

¹ Bez pokličky

² Předeřte na stupeň ohřevu 8 - 8.

³ Často obračejte

		 min
Zelenina, houby, obalované, v pivním těstíčku nebo v tempuře	6 - 7	-
¹ Bez pokličky		
² Předehřejte na stupeň ohřevu 8 - 8.		
³ Často obračejte		

		 min
Drobné pečivo, např. koblihy, ovoce v pivním těstíčku	4 - 5	-
¹ Bez pokličky		
² Předehřejte na stupeň ohřevu 8 - 8.		
³ Často obračejte		

7 Časové funkce

Varná deska má různé funkce pro nastavení doby vaření:

- Časovač vypnutí
- Minutka

7.1 Časovač vypnutí

Umožňuje programování doby vaření pro varnou zónu a její automatické vypnutí po uplynutí nastavené doby.



Naprogramování doby vaření

1. Zvolte varnou zónu a požadovaný stupeň ohřevu.
2. Dotkněte se .
- ✓ Svítí ukazatel • varné zóny.
3. Pomocí + nebo - zvolte dobu vaření.
- ✓ Čas se začne odměřovat.

Poznámka: Pro všechny varné zóny můžete automaticky nastavit stejnou dobu vaření. Další informace viz → "Základní nastavení", Strana 9.

Změna nebo zrušení doby vaření



1. Zvolte varnou zónu.

2. Dotkněte se .
3. Pro změnu doby vaření se dotkněte + nebo - nebo nastavte .



7.2 Minutka

Umožňuje aktivaci minutky od 0 do 99 min. Tato funkce je nezávislá na varných zónách a ostatních nastaveních. Nevypíná automaticky varné zóny.

Nastavení minutky



1. Zvolte varnou zónu a dvakrát klepněte na .
- ✓ Svítí • vedle .
2. Pomocí + nebo - zvolte požadovanou dobu.
- ✓ Čas se začne odměřovat.

Změna nebo zrušení doby minutky

1. Opakovaně se dotkněte , dokud nesvítí ukazatel • vedle .
2. Pro změnu doby vaření se dotkněte + nebo - nebo nastavte .

8 PowerBoost

Umožňuje rychlé zahřátí většího množství vody než se stupněm vaření .

Tuto funkci můžete aktivovat pro varnou zónu tehdy, když není v provozu jiná varná zóna. V opačném případě bliká na ukazateli stupně ohřevu  a .

Pro zapnutí nebo vypnutí stiskněte **BOOST** .

9 Dětská pojistka

Varná deska je vybavená dětskou pojistkou. Díky ní nemohou děti zapnout varnou desku.

Pro vypnutí této funkce vypněte varnou desku. Zapnutí nebo vypnutí dotykem  na 4 sekundy. Chcete-li dětskou pojistku při vypnutí varné desky automaticky aktivovat, přečtěte si další informace v části Základní nastavení → Strana 9.

10 Základní nastavení

Spotřebič si můžete nastavit podle svých potřeb.

10.1 Přehled základních nastavení

Ukazatel	Nastavení	Hodnota
ϵ 1	Dětská pojistka	0 – Manuálně. ¹ 1 – Automatická. 2 – Funkce vypnutá.
ϵ 2	Akustické signály	0 – Potvrzující signál a chybový signál jsou vypnuté. 1 – Je zapnutý jen chybový signál. 2 – Je zapnutý jen potvrzující signál. 3 – Všechny akustické signály jsou zapnuté ¹ .
ϵ 5	Automatické vypnutí varných zón	00 – Vypnuté. ¹ 01–99 – Doba do automatického vypnutí.
ϵ 6	Doba trvání signálu časovače	1 – 10 sekund ¹ 2 – 30 sekund 3 – 1 minuta
ϵ 7	Omezení výkonu Umožňuje omezení celkového výkonu varné desky podle požadavků příslušné elektroinstalace. Když je funkce aktivní a výkon varné desky dosáhne nastaveného limitu, zobrazí se $_$ a nemůžete už zvolit vyšší stupeň vaření. Dostupná nastavení závisejí na maximálním výkonu varné desky, který je uvedený na typovém štítku.	0 – Vypnuto, maximální výkon varné desky ¹ 1 – 1 000 W, nejnižší výkon 1 – 1500 W ... 3 – 3000 W, doporučeno pro 13 ampérů 3 – 3500 W, doporučeno pro 16 ampérů 4 – 4 000 W 4 – 4 500 W, doporučeno pro 20 ampérů ... 9 – Maximální výkon varné desky
ϵ 9	Doba volby varné zóny	0 – Neomezená: Zůstává zvolená nastavená varná zóna. ¹ 1 – Omezená: Varná zóna zůstává zvolená pouze několik sekund.
ϵ 12	Test nádobí Výsledek vaření	0 – Nevhodná. 1 – Není optimální. 2 – Vhodná.
ϵ 23	Automatické řízení u omezení výkonu	0 – Deaktivované: Omezení výkonu se nezobrazuje, pouze když je aktivované ϵ 7. ¹ 1 – Zapnuté: Omezení výkonu se zobrazuje vždy.
ϵ 0	Resetování na nastavení z výroby	0 – Individuální nastavení ¹ . 1 – Nastavení z výroby.

¹ Tovární nastavení

10.2 Na základní nastavení

Požadavek: Varná deska musí být vypnutá.

- Pro zapnutí varné desky se dotkněte ①.
- Během následujících 10 sekund se 4 sekundy dotýkejte ∞ .

Informace o výrobku	Ukazatel
Seznam technického servisu (TS)	0 1
Výrobní číslo	Fd
Výrobní číslo 1	02.
Výrobní číslo 2	0.5

- ✓ První čtyři ukazatele udávají informace o spotřebiči. Pro zobrazení jednotlivých ukazatelů se dotkněte \pm nebo $_$.

- Pro přechod na základní nastavení se dotkněte ∞ .
- ✓ Střídavě svítí ϵ a 1 a 0 jako přednastavená hodnota.
- Opakovaně se dotýkejte ∞ , dokud se nezobrazí požadované nastavení.
- Pomocí \pm nebo $_$ nastavte požadovanou hodnotu.
- 4 sekundy se dotýkejte ∞ .
- ✓ Nastavení jsou uložena.

10.3 Opuštění základních nastavení

- Pro opuštění základních nastavení a vypnutí varné desky se dotkněte ①.

11 Test nádobí

Kvalita nádoby má velký vliv na rychlost a výsledek vaření.



Pomocí této funkce můžete zkontrolovat kvalitu nádoby. Před provedením kontroly se ujistěte, že je průměr dna nádoby shodný s průměrem použité varné zóny. Přístup je přes základní nastavení. → *Strana 9*

11.1 Postup při kontrole nádoby

1. Nádoby s cca 200 ml vody postavte při pokojové teplotě doprostřed varné zóny, která nejlépe odpovídá průměru dna nádoby.
2. Přejděte na základní nastavení a zvolte **c 12**.
3. Dotkněte se **+** nebo **-**. U varných zón bliká ukazatel **-**.
 - ✓ Funkce je aktivovaná.
 - ✓ Za 20 sekund se na ukazateli varných zón zobrazí výsledek.

11.2 Kontrola výsledku

V následující tabulce můžete zkontrolovat výsledek kvality a rychlost vaření:

Výsledek	
	Nádoba není vhodná pro varnou zónu, a proto se neohřívá. ¹
	Nádoba se ohřívá pomaleji, než jste očekávali, a vaření neprobíhá optimálně. ¹
	Nádoba se ohřívá správně a vaření je v pořádku.

¹ Pokud máte menší varnou zónu, vyzkoušejte nádobu na této varné zóně.

Pro aktivaci této funkce se dotkněte **+** nebo **-**.

12 Čistění a ošetřování

Aby váš spotřebič zůstal dlouho funkční, pečlivě ho čistěte a ošetřujte.

12.1 Čisticí prostředky

Vhodné čisticí prostředky a škrabku na sklo zakoupíte u zákaznického servisu, v internetovém obchodě nebo v obchodech.

POZOR!

Nevhodné čisticí prostředky mohou poškodit povrchy spotřebiče.

- ▶ Nikdy nepoužívejte nevhodné čisticí prostředky.
- ▶ Nepoužívejte čisticí prostředky, dokud je varná deska ještě horká. Může to způsobit označení na povrchu.

Nevhodné čisticí prostředky

- Nezředěný oplachovací prostředek
- Čistič pro myčky nádobí
- Abrazivní prostředky
- Agresivní čisticí prostředky, např. spreje na pečicí trouby nebo odstraňovače skvrn
- Drsné houbičky
- Vysokotlaké a parní čističe

12.2 Čištění varné desky

Varnou desku čistěte po každém použití, aby nedošlo k připečení zbytků po vaření.

Požadavek: Varná deska musí být studená.

1. Silné nečistoty odstraňte pomocí škrabky na sklo.
2. Varnou desku vyčistěte čisticím prostředkem na sklokeramiku.
Řiďte se pokyny pro čištění uvedenými na obalu čisticího prostředku.

Tip: Speciální houbičkou na sklokeramiku dosáhnete dobrého vyčištění.

12.3 Čištění rámu varné desky

Pokud se po použití na rámu varné desky nacházejí nečistoty nebo skvrny, vyčistěte ho.

Poznámka: Nepoužívejte škrabku na sklo.

1. Rám varné desky čistěte horkým mycím roztokem a měkkým hadrem.
Nové houbové utěrky před použitím důkladně propláchněte.
2. Osušte měkkým hadrem.

13 Odstranění poruch

Menší poruchy vašeho přístroje můžete odstranit vlastními silami. Před kontaktováním zákaznické služby využijte informaci o odstraňování poruch. Vyvarujete se tak zbytečných nákladů.

VÝSTRAHA – Nebezpečí zranění!

Neodborné opravy jsou nebezpečné.

- ▶ Opravy spotřebiče smí provádět pouze vyškolený odborný personál.
- ▶ Pokud má spotřebič závadu, kontaktujte zákaznický servis.

VÝSTRAHA – Nebezpečí úrazu elektrickým proudem!

Neodborné opravy jsou nebezpečné.

- ▶ Opravy spotřebiče smí provádět pouze odborný personál, který je k tomu vyškolený.
- ▶ K opravě spotřebiče se smí používat pouze originální náhradní díly.
- ▶ V případě poškození síťového kabelu tohoto spotřebiče je nutné ho vyměnit za speciální přívodní kabel,

který lze obdržet u výrobce nebo v jeho zákaznickém servisu.

⚠ VÝSTRAHA – Nebezpečí popálení!

Varná zóna hřeje, ale ukazatel nefunguje.

- ▶ Vypněte pojistku v pojistkové skříňce.
- ▶ Zavolejte zákaznický servis.

⚠ VÝSTRAHA – Nebezpečí požáru!

Varná deska se samočinně vypne a nelze ji ovládat. Později se může neúmyslně zapnout.

- ▶ Vypněte pojistku v pojistkové skříňce.
- ▶ Zavolejte zákaznický servis.

13.1 Varovná upozornění

Poznámky

- Když se na ukazatelích zobrazí E , podržte stisknutý senzor příslušné varné zóny a přečtěte poruchový kód.
- Pokud poruchový kód není uvedený v tabulce, odpojte varnou desku od elektrické sítě, počkejte 30 sekund a pak varnou desku znovu zapojte. Pokud se ukazatel zobrazí znovu, kontaktujte technický servis a uveďte přesný poruchový kód.
- Pokud dojde k chybě, spotřebič se nepřepne do pohotovostního režimu.

13.2 Upozornění na displeji

Závada	Příčina a řešení závady
Nesvítí žádný ukazatel.	<p>Přerušené napájení.</p> <ul style="list-style-type: none"> ▶ Pomocí jiných elektrických spotřebičů zkontrolujte, zda nedošlo k výpadku elektrického proudu. <p>Spotřebič není zapojený podle schématu elektrického připojení.</p> <ul style="list-style-type: none"> ▶ Zapojte spotřebič podle schématu elektrického připojení. <p>Porucha elektroniky.</p> <ul style="list-style-type: none"> ▶ Pokud nelze poruchu odstranit, kontaktujte zákaznický servis.
Ukazatele blikají.	<p>Ovládací panel je vlhký nebo je zakrytý nějakým předmětem.</p> <ul style="list-style-type: none"> ▶ Osušte ovládací panel nebo odstraňte předmět.
Na ukazatelích varných zón bliká -.	<p>Vyskytla se porucha elektroniky.</p> <ul style="list-style-type: none"> ▶ Pro potvrzení poruchy krátce zakryjte ovládací panel rukou.
$F2, F4$	<p>Elektronika je přehřátá a vypnula jednu nebo všechny varné zóny.</p> <ul style="list-style-type: none"> ▶ Počkejte, dokud elektronika dostatečně nevychladne. Poté se dotkněte libovolného tlačítka ovládacího panelu.
$F5$ + stupeň ohřevu a akustický signál	<p>V oblasti ovládacího panelu stojí horká nádoba. Může dojít k přehřátí elektroniky.</p> <ul style="list-style-type: none"> ▶ Odstraňte nádobu. Po krátké době ukazatel poruchy zhasne. Můžete vařit dál.
$F5$ a akustický signál	<p>V oblasti ovládacího panelu stojí horká nádoba. Z důvodu ochrany elektroniky se varná zóna vypnula.</p> <ul style="list-style-type: none"> ▶ Odstraňte nádobu. Počkejte několik sekund. Dotkněte se libovolné ovládací plošky. Jakmile ukazatel poruchy zhasne, můžete pokračovat ve vaření.
$F1/F6$	<p>Varná zóna je přehřátá a z důvodu ochrany pracovní plochy se vypnula.</p> <ul style="list-style-type: none"> ▶ Počkejte, dokud elektronika dostatečně nevychladne, a pak znovu zapněte varnou zónu.
$F8$	<p>Varná zóna byla v provozu delší dobu bez přerušení.</p> <ul style="list-style-type: none"> ▶ Aktivovalo se automatické bezpečnostní vypnutí. Pro vypnutí ukazatele se dotkněte libovolného symbolu, abyste mohli znovu nastavit varnou zónu.
$E 9000/E90 10$	<p>Provozní napětí není správné a je mimo normální provozní rozsah.</p> <ul style="list-style-type: none"> ▶ Kontaktujte dodavatele elektrického proudu.
$U400$	<p>Varná deska není správně zapojená.</p> <ul style="list-style-type: none"> ▶ Odpojte varnou desku od elektrické sítě. Zapojte varnou desku podle schématu elektrického připojení.

13.3 Normální zvuky spotřebiče

Často může indukční spotřebič vydávat zvuky nebo vibrace, jako hučení, syčení, praskání, zvuky ventilátoru nebo rytmické zvuky.

14 Likvidace

Zde se dozvíte, jak správně likvidovat staré spotřebiče.

14.1 Likvidace starého spotřebiče

Díky ekologické likvidaci je možné opětovné použití cenných surovin.

1. Vytáhněte síťovou zástrčku síťového kabelu ze zásuvky.
2. Odpojte síťový kabel.
3. Spotřebič ekologicky zlikvidujte.

Informace o aktuálních možnostech likvidace obdržíte u specializovaného prodejce nebo na obecním nebo městském úřadu.



Tento spotřebič je označen v souladu s evropskou směrnicí 2012/19/EU o nakládání s použitými elektrickými a elektronickými zařízeními (waste electrical and electronic equipment - WEEE).

Tato směrnice stanoví jednotný evropský (EU) rámec pro zpětný odběr a recyklování použitých zařízení.

15 Zákaznický servis

Pokud máte dotazy týkající se použití, nemůžete-li poruchu odstranit sami nebo musí být spotřebič opraven, kontaktujte náš zákaznický servis.

Originální náhradní díly relevantní pro funkčnost podle příslušného nařízení ekodesign obdržíte u našeho zákaznického servisu po dobu min. 10 let od uvedení vašeho spotřebiče na trh v Evropském hospodářském prostoru.

Poznámka: Využití zákaznického servisu je v rámci záručních podmínek výrobce bezplatné.

Podrobné informace o záruční době a záručních podmínkách ve vaší zemi obdržíte u svého zákaznického servisu, svého prodejce nebo na našich internetových stránkách.

Při kontaktování zákaznického servisu potřebujete označení produktu (E-č.) a výrobní číslo (FD) vašeho spotřebiče.

Kontaktní údaje zákaznického servisu viz příložený seznam servisních služeb nebo naše webová stránka.

15.1 Označení produktu (E-č.) a výrobní číslo (FD)

Označení produktu (E-č.) a výrobní číslo (FD) je uvedeno na typovém štítku spotřebiče.

Typový štítek najdete:

- v dokladu spotřebiče.
- na spodní straně varné desky.

Číslo výrobku (E-Nr.) najdete také na sklokeramické desce. Seznam zákaznických servisů (KI) a výrobní číslo (FD) si kromě toho můžete nechat zobrazit v základních nastaveních. → *Strana 9*

Pro rychlé nalezení údajů vašeho spotřebiče a telefonního čísla zákaznického servisu si můžete údaje poznačit.

16 Zkušební pokrmy

Tato doporučená nastavení byla sestavena pro zkušební instituce, aby bylo usnadněno testování našich spotřebičů. Testy byly prováděny s našimi sadami nádob pro indukční varné desky. V případě potřeby můžete tyto sady příslušenství dodatečně zakoupit ve specializované prodejně, prostřednictvím našeho technického zákaznického servisu nebo v našem e-shopu.

16.1 Rozpuštění polevy

Přísady: 150 g tmavé čokolády (55 % kakaá).

- Hrnc \varnothing 16 cm bez pokličky
 - Vaření: stupeň výkonu 1.

16.2 Čočkový Eintopf, ohřátí a udržování teploty

Recept podle DIN 44550

Počáteční teplota 20 °C

Rozehřátí, bez míchání

- Hrnc \varnothing 16 cm s pokličkou množství: 450 g
 - Rozehřátí: doba trvání 1 min 30 s, stupeň výkonu 9
 - Další vaření: stupeň výkonu 1.
- Hrnc \varnothing 22 cm s pokličkou množství: 800 g
 - Rozehřátí: doba trvání 2 min 30 s, stupeň výkonu 9
 - Další vaření: stupeň výkonu 1.

16.3 Čočkový Eintopf, ohřátí a udržování teploty

Např.: průměr čočky 5-7 mm. Počáteční teplota 20 °C
Po 1 min rozehrátí zamíchejte

- Hrnec Ø 16 cm s pokličkou množství: 500 g
 - Rozehrátí: doba trvání cca 1 min 30 s, stupeň výkonu 9
 - Další vaření: stupeň výkonu 1.
- Hrnec Ø 22 cm s pokličkou množství: 1 kg
 - Rozehrátí: doba trvání cca 2 min 30 s, stupeň výkonu 9
 - Další vaření: stupeň výkonu 1.

16.4 Bešamelová omáčka

Teplota mléka: 7 °C

- Hrnec Ø 16 cm bez pokličky, přísady: 40 g másla, 40 g mouky, 0,5 l mléka s obsahem tuku 3,5 % a špetka soli

Příprava bešamelové omáčky

1. Rozpusťte máslo, přimíchejte mouku, sůl a všechno zahřejte.
 - Rozehrátí: doba trvání 6 min, stupeň výkonu 2
2. Do zpeňené mouky přilijte mléko a za stálého míchání přiveďte k varu.
 - Rozehrátí: doba trvání 6 min 30 s, stupeň výkonu 7
3. Když se bešamelová omáčka začne vařit, nechte ji další 2 minuty za stálého míchání na varné zóně.
 - Další vaření: stupeň výkonu 2

16.5 Mléčná rýže, vaření s pokličkou

Teplota mléka: 7 °C

1. Nechte mléko zahřát bez víka, dokud nezačne vařit. Po 10 min ohřívání zamíchejte.

2. Nastavte doporučený stupeň výkonu a přidejte k mléku rýži, cukr a sůl.

Doba vaření včetně ohřátí cca 45 min.

- Hrnec Ø 16 cm, přísady: 190 g kulatozrné rýže, 90 g cukru, 750 ml mléka s 3,5 % tuku a 1 g soli
 - Ohřátí: doba trvání cca 5 min 30 s, stupeň výkonu 8.
 - Další vaření: stupeň výkonu 3
- Hrnec Ø 22 cm, přísady: 250 g kulatozrné rýže, 120 g cukru, 1 l mléka s 3,5 % tuku a 1,5 g soli
 - Ohřátí: doba trvání cca 5 min 30 s, stupeň výkonu 8.
 - Další vaření: stupeň výkonu 3, po 10 min zamíchejte

16.6 Vaření mléčné rýže bez pokličky

Teplota mléka: 7 °C

1. Přísady přidejte do mléka a za stálého míchání zahřejte.

2. Když mléko dosáhne cca 90 °C, zvolte doporučený stupeň výkonu a nechte na malý stupeň vařit přibližně 50 min.

- Hrnec Ø 16 cm bez pokličky, přísady: 190 g kulatozrné rýže, 90 g cukru, 750 ml mléka s 3,5 % tuku a 1 g soli
 - Ohřátí: doba trvání cca 5 min 30 s, stupeň výkonu 8.
 - Další vaření: stupeň výkonu 3

- Hrnec Ø 22 cm bez pokličky, přísady: 250 g kulatozrné rýže, 120 g cukru, 1 l mléka (3,5 % tuku) a 1,5 g soli
 - Ohřátí: doba trvání cca 5 min 30 s, stupeň výkonu 8.
 - Další vaření: stupeň výkonu 2.

16.7 Vaření rýže

Recept podle DIN 44550

Teplota vody: 20 °C

- Hrnec Ø 16 cm s pokličkou Přísady: 125 g dlouhozrné rýže, 300 g vody a špetka soli
 - Rozehrátí: doba trvání cca 2 min 30 s, stupeň výkonu 9
 - Další vaření: stupeň výkonu 2
- Hrnec Ø 22 cm s pokličkou Přísady: 250 g dlouhozrné rýže, 600 g vody a špetka soli
 - Rozehrátí: doba trvání cca 2 min 30 s, stupeň výkonu 9
 - Další vaření: stupeň výkonu 2.

16.8 Pečení vepřové panenky

Počáteční teplota panenky: 7 °C

- Pánev Ø 24 cm bez pokličky Přísady: 3 plátky vepřové panenky (celková hmotnost přibližně 300 g, výška 1 cm) a 15 g slunečnicového oleje
 - Rozehrátí: doba trvání cca 1 min 30 s, stupeň výkonu 9
 - Další vaření: stupeň výkonu 7

16.9 Příprava palačinek

Recept podle DIN EN 60350-2

- Pánev Ø 24 cm bez pokličky Přísady: 55 ml těsta na palačinky
 - Rozehrátí: doba trvání 1 min 30 s, stupeň výkonu 9
 - Další vaření: stupeň výkonu 7

16.10 Fritování zmrazených hranolků

- Hrnec Ø 22 cm bez pokličky: Přísady: 2 l slunečnicového oleje. Pro každé fritování: 200 g zmrazených hranolků, tloušťka 1 cm.
 - Rozehrátí: stupeň výkonu 9, až olej dosáhne teploty 180 °C.
 - Další vaření: stupeň výkonu 9

Obsah

1	Bezpečnosť.....	14
2	Zabránenie vecným škodám	16
3	Ochrana životného prostredia a šetrenie	17
4	Vhodný riad na varenie.....	17
5	Oboznámenie sa	19
6	Základná obsluha.....	20
7	Časové funkcie.....	21
8	PowerBoost.....	21
9	Detská poistka.....	21
10	Základné nastavenia	22
11	Test vhodnosti riadu.....	23
12	Čistenie a údržba	23
13	Odstránenie porúch	23
14	Likvidácia	25
15	Zákaznícky servis.....	25
16	Skúšobné pokrmy	25



1 Bezpečnosť

Dodržiavajte nasledujúce bezpečnostné upozornenia.

1.1 Všeobecné upozornenia

- Starostlivo si prečítajte tento návod.
- Návod, záručný list, ako aj ďalšie informácie o produkte si odložte pre neskoršie použitie alebo ďalšieho majiteľa.
- Nepripájajte spotrebič, ak došlo k poškodeniu počas prepravy.

1.2 Používanie v súlade s určením

Spotrebiče bez zástrčky smie pripájať iba koncesovaný odborný personál. Pri škodách spôsobených nesprávnym pripojením zaniká nárok na záruku.

Len pri odbornej montáži podľa montážneho návodu je zaručená bezpečnosť pri používaní. Inštalatér je zodpovedný za bezchybné fungovanie na mieste inštalácie.

Spotrebič používajte iba:

- na prípravu jedál a nápojov.
- pod dozorom. Krátkodobé varenie nepretržite sledujte.

- v súkromných domácnostiach a v uzavretých priestoroch domáceho prostredia.
- maximálne do výšky 4000 m nad morom.

Spotrebič nepoužívajte:

- s externým časovačom alebo samostatným diaľkovým ovládaním. Neplatí to v prípade, že je prevádzka vypnutá zariadeniami evidovanými EN 50615.

Ak používate aktívny implantovaný medicínsky prístroj (napr. kardiostimulátor alebo defibrilátor), uistite sa u vášho lekára, či zodpovedá smernici Rady 90/385/EHS z dňa 20. júna 1990 a normám EN 45502-2-1 a EN 45502-2-2 a či bol zvolený, implantovaný a naprogramovaný podľa VDE-AR-E 2750-10. Ak sú splnené tieto predpoklady a ak sa navyše používajú nekovové kuchynské potreby s nekovovými rúčkami, potom je používanie tohto indukčného varného panela pri riadnom používaní neškodné.

1.3 Obmedzenie skupiny používateľov

Tento spotrebič môžu používať deti staršie ako 8 rokov a osoby so zníženými fyzickými, sensorickými alebo mentálnymi schopnosťami alebo osoby s nedostatočnými skúsenosťami a/alebo vedomosťami iba vtedy, ak sú pod dozorom alebo ak boli poučené o bezpečnom používaní spotrebiča a nebezpečenstiev, ktoré z neho vyplývajú.

Deti sa so spotrebičom nesmú hrať.

Čistenie a používateľskú údržbu nesmú vykonávať deti, výnimkou je iba prípad, ak sú staršie ako 15 rokov a sú pod dozorom.

Deti mladšie ako 8 rokov sa musia zdržiavať v bezpečnej vzdialenosti od spotrebiča a prívodného kábla.

1.4 Bezpečné používanie

VAROVANIE – Riziko požiaru!

Varenie na varnom paneli s použitím tuku alebo oleja bez dozoru môže byť nebezpečné a spôsobiť požiar.

- ▶ Horúci olej a tuk nikdy nenechávajú bez dozoru.
- ▶ Nikdy sa nepokúšajte hasiť oheň vodou, ale vypnite spotrebič a potom plamene prikryte pokrievkou alebo hasiacou dekou.

Varná plocha sa veľmi zahrieva.

- ▶ Na varnú plochu alebo do jej bezprostrednej blízkosti nikdy nedávajte horľavé predmety.
- ▶ Na varnú plochu nikdy neukladajte žiadne predmety.

Spotrebič sa zahrieva.

- ▶ V zásuvkách priamo pod varným panelom nikdy neskladujte horľavé predmety ani spreje.

Varný panel sa samočinne vypne a už sa nedá ovládať. Môže sa stať, že sa neskôr neúmyselne zapne.

- ▶ Vypnite poistku v poistkovej skrinke.
- ▶ Zavolajte zákaznícky servis.

Kryty varného panelu môžu spôsobiť nehody, napr. prehriatie, vznietenie, prípadne prasknutie materiálu.

- ▶ Nepoužívajte žiadne kryty varného panelu.

Po každom použití varný panel vypnite hlavným vypínačom.

- ▶ Nečakajte, kým sa varný panel vypne automaticky, pretože na ňom už nie sú žiadne hrnce ani panvice.

Potraviny sa môžu vznietiť.

- ▶ Proces varenia kontrolujte. Proces krátkeho varenia neustále kontrolujte.

⚠ VAROVANIE – Riziko popálenia!

Počas používania sa spotrebič a jeho dotykové časti veľmi zahrejú, najmä rám varného panela, ak je súčasťou.

- ▶ Dávajte pozor, aby ste sa nedotkli vyhrievacích prvkov.
- ▶ Deti mladšie ako 8 rokov sa musia zdržiavať v bezpečnej vzdialenosti.

Varná zóna hreje, ale ukazovateľ nefunguje.

- ▶ Vypnite poistku v poistkovej skrinke.
- ▶ Zavolajte zákaznícky servis.

Mriežky na ochranu varného panela môžu viesť k nehodám.

- ▶ Nikdy nepoužívajte mriežky na ochranu varného panela.

Spotrebič sa počas prevádzky rozpáli.

- ▶ Pred čistením nechajte spotrebič vychladnúť.

Predmety z kovu sa na varnom paneli veľmi zohrejú.

- ▶ Na varný panel nikdy nekladte kovové predmety, ako sú nože, vidličky, lyžice a pokrievky.

⚠ VAROVANIE – Riziko zásahu elektrickým prúdom!

Neodborné opravy sú nebezpečné.

- ▶ Spotrebič môže opravovať iba príslušne vyškolený personál.
- ▶ Pri oprave spotrebiča sa smú používať len originálne náhradné súčiastky.
- ▶ Keď sa poškodí elektrický prívodný kábel tohto spotrebiča, musí sa vymeniť za špeciálny kábel, ktorý je k dispozícii u výrobcu alebo v zákazníckom servise.

Poškodený spotrebič alebo poškodené sieťové prívodné vedenie je nebezpečné.

- ▶ Nikdy nepoužívajte poškodený spotrebič.
 - ▶ Ak je povrch prasknutý, musí sa spotrebič vypnúť, aby sa zabránilo možnému úrazu elektrickým prúdom. V tomto prípade nevypínajte spotrebič hlavným vypínačom, ale pomocou poistky v poistkovej skrinke.
 - ▶ Nikdy neťahajte za sieťové prívodné vedenie, keď ho chcete odpojiť od elektrickej siete. Vždy odpojte sieťovú zástrčku sieťového prívodného vedenia.
 - ▶ Keď je spotrebič alebo sieťové prívodné vedenie poškodené, okamžite vypnite poistku v poistkovej skrinke.
 - ▶ Zavolajte zákaznícky servis. → *Strana 25*
- Vniknutá vlhkosť môže spôsobiť úraz elektrickým prúdom.

- ▶ Na čistenie spotrebiča nepoužívajte parný čistič ani vysokotlakový čistič.

Na horúcich častiach spotrebiča sa môže káblová izolácia elektrických spotrebičov roztažiť.

- ▶ Nikdy nenechajte pripájací kábel spotrebiča v kontakte s horúcimi časťami spotrebiča. Kontakt kovových predmetov s ventilátorom, ktorý sa nachádza na spodnej strane varného panela, môže spôsobiť úraz elektrickým prúdom.

- ▶ V zásuvkách pod varným panelom neskladujte dlhé, ostré kovové predmety.

⚠ VAROVANIE – Riziko poranenia!

Hrnce môžu v dôsledku nahromadenej tekutiny medzi dnom hrnca a varnou zónou náhle vyskočiť do výšky.

- ▶ Varnú zónu a dno hrnca udržiavajte vždy suché.
- ▶ Nikdy nepoužívajte zmrznutý riad.

Pri varení vo vodnom kúpeli môžu varný panel a varná nádoba prasknúť v dôsledku prehriatia.

- ▶ Varná nádoba vo vodnom kúpeli sa nesmie priamo dotýkať dna nádoby naplnenej vodou.
 - ▶ Používajte riad odolný voči teplu.
- Spotrebič s prasknutým alebo zlomeným povrchom môže spôsobiť rezné poranenia.
- ▶ Ak má spotrebič prasknutý alebo zlomený povrch, nepoužívajte ho.

⚠ VAROVANIE – Riziko udusenía!

Deti si môžu obalový materiál pretiahnuť cez hlavu alebo sa doň zabaliť a zadusiť.

- ▶ Obalový materiál uchovávajte mimo detí.
- ▶ Nenechajte deti hrať sa s obalovým materiálom.

Deti môžu vdýchnuť alebo prehltnúť malé časti a zadusiť sa.

- ▶ Drobné časti uchovávajte mimo dosahu detí.
- ▶ Nenechajte deti hrať sa drobnými dielmi.

2 Zabránenie vecným škodám

Tu nájdete tie najčastejšie príčiny poškodenia a tipy, ako im môžete predísť.

Poškodenia	Príčina	Opatrenie
Škvrnny	Varenie bez dozoru.	Sledujte proces varenia.
Fľaky, vyhlbeniny	Vykypené jedlá, najmä tie s vysokým obsahom cukru.	Ihneď odstráňte škrabkou na sklo.
Škvrnny, vyhlbeniny alebo praskliny v skle	Poškodený riad, riad s roztaveným smaltom alebo riad s medeným alebo hliníkovým dnom.	Použite vhodnú nádobu v dobrom stave.
Škvrnny, sfarbenie	Nevhodné metódy čistenia.	Používajte iba čistiace prostriedky, ktoré sú vhodné na sklokeramiku, a varný panel čistite iba v studenom stave.
Vyhlbeniny alebo praskliny v skle	Údery alebo spadnutý riad, varné príslušenstvo alebo iné tvrdé alebo špicaté predmety.	Počas varenia neudierajte do skla a zabráňte spadnutiu predmetov na varný panel.
Škrabance, sfarbenie	Drsné dno varnej nádoby alebo posúvanie nádoby po varnom paneli.	Skontrolujte používaný riad. Pri posúvaní varnú nádobu nadvihnite.
Škrabance	Soľ, cukor alebo piesok	Varný panel nepoužívajte ako pracovnú alebo odkladaciu plochu.
Poškodenie spotrebiča	Varenie s varnými nádobami z mrazničky.	Nikdy nepoužívajte zmrznutý riad.
Poškodenie varnej nádoby alebo spotrebiča	Varenie bez obsahu.	Prázdne varné nádoby nikdy nedávajte na horúcu varnú zónu ani ich nezohrievajte.
Poškodenie skla	Roztavený materiál na horúcej varnej zóne alebo horúce pokrievky na skle.	Na varný panel nedávajte papier na pečenie alebo hliníkovú fóliu ani plastové nádoby alebo pokrievky.
Prehriatie	Horúca nádoba na ovládacom paneli alebo na ráme.	Nikdy neumiestňujte horúcu nádobu na tieto oblasti.

POZOR!

Tento varný panel je vybavený ventilátorom na spodnej strane.

- ▶ Ak sa pod varným panelom nachádza zásuvka, neskladujte tu žiadne malé alebo špicaté predmety, žiadny papier a žiadne kuchynské utierky. Mohlo by dôjsť k nasatiu týchto predmetov, a tým k poškodeniu ventilátora alebo chladenia.

- ▶ Medzi priestorom zásuvky a vstupom do ventilátora musí byť dodržaný minimálny odstup 2 cm.

3 Ochrana životného prostredia a šetrenie

3.1 Likvidácia obalu

Obalové materiály nezaťažujú životné prostredie a sú recyklovateľné.

- Jednotlivé komponenty zlikvidujte oddelene podľa druhu.

3.2 Šetrenie energie

Pri dodržiavaní nasledujúcich pokynov spotrebuje váš spotrebič menej energie.

Zvoľte varnú zónu podľa veľkosti hrnca. Riad na varenie položte doprostred.

Používajte taký riad, ktorý má rovnaký priemer dna ako priemer varnej zóny.

Tip: Výrobcovia riadu často udávajú priemer hornej časti hrnca. Ten je často väčší, než priemer dna.

- Nevhodný riad na varenie alebo taký riad, ktorý nepokrýva celú varnú plochu, spotrebúva veľa energie.

Hrnce prikryte pokrievkou vhodnej veľkosti.

- Ak varíte bez pokrievky, spotrebič spotrebuje výrazne väčšie množstvo energie.

Podľa možností pokrievku zdvíhajte čo najmenej.

- Ak pokrievku zdvihnete, uniká mnoho energie.

Používajte sklenenú pokrievku.

- Vďaka sklenenej pokrievke môžete vidieť, čo sa v hrnci deje bez toho, aby ste ju museli zdvíhať.

Používajte hrnce a panvice s rovným dnom.

- Nerovné dna zvyšujú spotrebu energie.

Používajte vhodný riad na varenie vzhľadom k množstvu upravovaných potravín.

- Veľký riad na varenie s malým obsahom spotrebuje viac energie na nahriatie.

Varte s malým množstvom vody.

- Čím viac vody sa v riade na varenie nachádza, tým viac energie sa spotrebuje na jej nahriatie.

Včas prepnite na nižší varný stupeň. Použite vhodný stupeň pomalého varenia.

- Vyššia teplota stupňa pomalého varenia spôsobuje plytvanie energiou.

4 Vhodný riad na varenie

Riad vhodný na indukčné varenie musí mať feromagnetické dno, čiže musí byť priťahované magnetom a dno nádoby musí zodpovedať veľkosti varnej zóny. Ak riad nie je na varnej zóne rozpoznávaný, umiestnite ho na varnú zónu s menším priemerom.

4.1 Veľkosť a vlastnosti riadu

Aby mohol byť riad správne rozpoznávaný, je potrebné zohľadniť veľkosť a materiál riadu. Dno každého riadu musí byť celkom rovné a hladké.

Pomocou Test vhodnosti riadu môžete skontrolovať, či je váš riad vhodný. Ďalšie informácie nájdete na → "Test vhodnosti riadu", Strana 23.

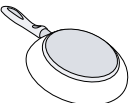
Riad na varenie	Materiály	Vlastnosti
Odporúčaný riad na varenie	Riad z nehrdzavejúcej ocele v sendvičovom vyhotovení, ktorý dobre rozvádza teplo.	Tento riad rovnomerne rozvádza teplo, rýchlo sa ohrieva a je zaistené rozpoznanie riadu.
	Feromagnetický riad zo smaltovanej ocele, liatiny alebo špeciálny indukčný riad z nehrdzavejúcej ocele.	Tento riad sa rýchlo ohrieva a je zaistené rozpoznanie riadu.

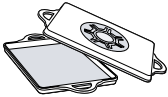
Vhodný	Dno nie je celé feromagnetické.	Ak je feromagnetická plocha menšia ako dno riadu, zahreje sa iba feromagnetická oblasť. V dôsledku toho sa teplo nerozvádza rovnomerne.
	Dná riadu s podielom hliníka.	Zmenšujú feromagnetickú plochu, preto sa na riad môže odovzdať menší výkon. Prípadne je riad nedostatočne rozpoznávaný alebo nie je rozpoznávaný vôbec, a preto nie je dostatočne vyhrievaný.
Nevhodný	Riad z klasickej tenkej ocele, skla, hlíny, medi alebo hliníka.	

Poznámky

- Medzi varný panel a riad nedávajte adaptérové dosky.
- Nezhrievajte prázdny riad a nepoužívajte riad s tenkým dnom, pretože by sa mohol veľmi zahriať.

5 Oboznámenie sa

5.1 Varenie s indukciou

Varenie s indukciou prináša v porovnaní s klasickými varnými panelmi určité zmeny a množstvo výhod, ako napríklad úsporu času pri varení a pečení, úsporu energie a jednoduchšiu starostlivosť a čistenie. Ponúka tiež lepšiu kontrolu tepla, pretože teplo sa vytvára priamo vo varnej nádobe.

5.2 Rozdelenie varných zón

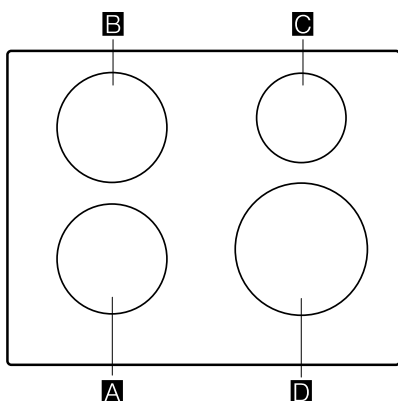

Uvedený výkon bol meraný normovanými hrncami špecifikovanými v norme IEC/EN 60335-2-6. Výkon sa môže líšiť v závislosti od veľkosti alebo materiálu riadu.

Varná zóna	Veľkosť	Maximálny výkon
A / B	Ø 18 cm	Stupeň výkonu 9 PowerBoost
		1 800 W 3 100 W
C	Ø 14,5 cm	Stupeň výkonu 9 PowerBoost
		1 400 W 2 200 W
D	Ø 21 cm	Stupeň výkonu 9 PowerBoost
		2 200 W 3 700 W

5.3 Ovládací panel

Jednotlivé detaily, ako napríklad farba a tvar, môžu byť odlišné ako na obrázku.

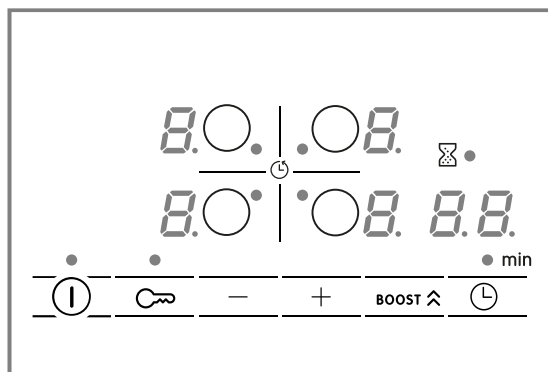

Dotykové polia

Senzor	Funkcia
ⓘ	Hlavný vypínač
○	Výber varnej zóny
-/+	Výber nastavení
BOOST ⬆	PowerBoost
⌚	Časové funkcie
🔒	Detská poistka

Indikátory

Ukazovateľ	Funkcia
⏸	Prevádzkový stav
1-9	Stupne ohrevu
H/h	Zvyškové teplo
b	PowerBoost
⌚	Časové funkcie

Dotykové polia a ukazovatele

Dotykom na symbol sa aktivuje príslušná funkcia.

- Ovládací panel udržiavajte čistý a suchý. Vlhkosť má negatívny vplyv na funkčnosť.
- Do blízkosti ukazovateľov a senzorov nedávajte žiadny riad na varenie. Elektronika sa môže prehriať.

5.4 Varná zóna

Pred začiatkom varenia skontrolujte, či je veľkosť varnej nádoby správna pre varnú zónu, na ktorej chcete variť:

Oblasť	Typ varnej zóny
○	Jednoduchá varná zóna

5.5 Ukazovateľ zvyškového tepla

Varný panel má pre každú varnú zónu ukazovateľ zvyškového tepla. Pokým svieti ukazovateľ zvyškového tepla, nedotýkajte sa varnej zóny.

Ukazovateľ	Význam
H	Varná zóna je horúca.
h	Varná zóna je teplá.

6 Základná obsluha

6.1 Zapnutie a vypnutie varného panela

- ▶ Varný panel zapnite a vypnite hlavným vypínačom ①.
Keď sú všetky varné zóny vypnuté dlhšie ako 20 sekúnd, varný panel sa vypne automaticky.

ReStart

- ▶ Ak spotrebič zapnete do 4 sekúnd po vypnutí, varný panel sa spustí s predchádzajúcimi nastaveniami.

6.2 Nastavenie varných zón

Ak chcete zvoliť požadovaný stupeň výkonu, dotknite sa + alebo -.

Každý stupeň výkonu má jeden medzistupeň. Je označený bodkou.

Stupeň výkonu

1	Najnižší stupeň výkonu
9	Najvyšší stupeň výkonu

Poznámky

- Z dôvodu ochrany elektronických súčastí spotrebiča pred prehriatím alebo kolísaním napätia môže varný panel dočasne znížiť stupeň výkonu.
- Z dôvodu zamedzenia nadmernej hlučnosti spotrebiča môže varný panel dočasne znížiť stupeň výkonu.

Výber varnej zóny a stupňa výkonu

1. Na výber varnej zóny stlačte 0.
 2. V priebehu nasledujúcich 10 sekúnd vyberte stupeň výkonu:
 - Stlačte +, aby ste vyvolali stupeň výkonu 9.
 - Stlačte -, aby ste vyvolali stupeň výkonu 4.
- ✓ Stupeň výkonu je nastavený.

Poznámka: Ak na varnej zóne nie je umiestnená žiadená varná nádoba alebo hrniec nie je vhodný, bliká zvolený stupeň výkonu. Po určitom čase sa varná zóna vypne.

QuickStart

- ▶ Ak na varný panel položíte riad pred jeho zapnutím, bude po zapnutí rozpoznávaný a automaticky sa zvolí príslušná varná zóna. V priebehu nasledujúcich 20 sekúnd vyberte stupeň výkonu, ináč sa varný panel vypne.

Zmena stupňa výkonu a vypnutie varnej zóny

1. Vyberte varnú zónu.
2. Stlačte + alebo -, kým sa nezobrazí požadovaný stupeň výkonu. Na vypnutie varnej zóny nastavte 0.

Rýchle vypnutie varnej zóny

Dotknite sa symbolu varnej zóny na 3 sekundy. Varná zóna sa vypne.

6.3 Odporúčania na varenie

V tabuľke je uvedené, ktorý stupeň výkonu (☰) je vhodný pre konkrétne potraviny. Čas ohrevu (⌚ min) sa môže líšiť v závislosti od druhu, hmotnosti, hrúbky a kvality potravín. Nastavenie stupňa výkonu 8 - 9 na predhriatie.

	☰	⌚ min
Rozpúšťanie		
Maslo, med, želatína	1 - 2	-
Zohrievanie a udržiavanie teploty		
Párky ¹	3 - 4	-
Rozmrazovanie a zohrievanie		
Špenát, zmrazený	3 - 4	15 - 25
Poširovanie, varenie tesne pod bodom varu		
Zemiakové knedličky ¹	4. - 5.	20 - 30
Šľahané omáčky, napr. bernská omáčka, holandská omáčka	3 - 4	8 - 12
Varenie, varenie v pare, dusenie		
Ryža, s dvojnásobným množstvom vody	2. - 3.	15 - 30
Zemiaky varené v šupke	4. - 5.	25 - 35
Rezance ¹	6 - 7	6 - 10
Polievky	3. - 4.	15 - 60
Zelenina	2. - 3.	10 - 20
Eintopf v tlakovom hrnci	4. - 5.	-
Dusenie		
Dusené mäso	4 - 5	60 - 100
Guláš ²	3 - 4	50 - 60
Dusenie/pečenie s malým množstvom tuku ¹		
Rezne, prírodné alebo obalované	6 - 7	6 - 10
Steak, hrúbka 3 cm	7 - 8	8 - 12
Prsia z hydiny, hrúbka 2 cm ³	5 - 6	10 - 20
Hamburger, hrúbka 2 cm ³	6 - 7	10 - 20
Ryby a rybacie filé, obalované	6 - 7	8 - 20
Krevety a kraby	7 - 8	4 - 10
Príprava soté z čerstvej zeleniny a húb	7 - 8	10 - 20
Zmrazené jedlá, napr. jedlá na panvici	6 - 7	6 - 10
Omeleta, smažená postupne	3. - 4.	3 - 10
Smaženie, 150 - 200 g na jednu porciu v 1 - 2 l oleja, smaženie po porciách ¹		

¹ Bez pokrievky

² Predhrievanie na stupni ohrevu 8 - 8.

³ Častejšie obráťte

		⊖ min
Zmrazené výrobky, napr. zemiakové hranolčeky, kuracie nugetky	8 - 9	-

¹ Bez pokrievky
² Predhrievanie na stupni ohrevu 8 - 8.
³ Častejšie obráťte

		⊖ min
Zelenina, huby, obalované alebo v pivovom cestíčku alebo v tempure	6 - 7	-
Drobné pečivo, napr. šišky, ovocie v pivovom cestíčku	4 - 5	-

¹ Bez pokrievky
² Predhrievanie na stupni ohrevu 8 - 8.
³ Častejšie obráťte

7 Časové funkcie

Varný panel má rôzne funkcie na nastavenie času ohrevu:

- Časovač vypnutia
- Kuchynský časovač

7.1 Časovač vypnutia

Umožňuje naprogramovať čas varenia pre varnú zónu a jej automatické vypnutie po uplynutí nastaveného času.



Naprogramovanie času ohrevu

1. Vyberte varnú zónu a požadovaný stupeň ohrevu.
2. Stlačte .
- ✓ Ukazovateľ • varnej zóny svieti.
3. Pomocou + alebo - vyberte čas ohrevu.
- ✓ Čas začne plynúť.

Poznámka: Pre všetky varné zóny môžete automaticky nastaviť rovnaký čas ohrevu. Ďalšie informácie nájdete na

→ "Základné nastavenia", Strana 22.



Zmena alebo vymazanie času ohrevu

1. Vyberte varnú zónu.
2. Stlačte .
3. Ak chcete zmeniť čas ohrevu, stlačte + alebo - alebo nastavte na .



7.2 Kuchynský časovač

Umožňuje aktivovanie kuchynského časovača v rozmedzí 0 až 99 min. Táto funkcia je nezávislá od varných zón a iných nastavení. Nevypína varné zóny automaticky.

Nastavenie kuchynského časovača



1. Zvoľte varnú zónu a dvakrát stlačte .
- ✓ • vedľa  svieti.
2. Pomocou + alebo - zvoľte požadovaný čas.
- ✓ Čas plyní.

Zmena alebo vymazanie času časovača

1. Dotknite sa viackrát , kým sa nerozsvieti ukazovateľ • vedľa .
2. Ak chcete zmeniť čas ohrevu, stlačte + alebo - alebo nastavte na .

8 PowerBoost

Umožňuje rýchlejšie zohriatie väčšieho množstva vody ako so stupňom ohrevu .

Túto funkciu možno pre varnú zónu aktivovať vtedy, keď iná varná zóna nie je v prevádzke. V opačnom prípade bliká na ukazovateli stupňa ohrevu  a .

Na zapnutie alebo vypnutie stlačte **BOOST** .

9 Detská poistka

Varný panel je vybavený detskou poistkou. Deťom tak možno zabrániť, aby zapli varný panel.

Aby ste mohli túto funkciu zapnúť, vypnite varný panel. Na zapnutie alebo vypnutie stlačte  na 4 sekundy.

Ak chcete, aby sa detská poistka aktivovala automaticky pri každom vypnutí varného panela, pozrite si ďalšie informácie v časti Základné nastavenia → Strana 22.

10 Základné nastavenia

Spotrebič môžete prispôbiť vašim potrebám.

10.1 Prehľad základných nastavení

Ukazovateľ	Nastavenie	Hodnota
c 1	Detská poistka	0 – Manuálne. ¹ 1 – Automaticky. 2 – Funkcia vypnutá.
c 2	Akustické signály	0 – Potvrdzujúci signál a chybový signál sú vypnuté. 1 – Zapnutý je len chybový signál. 2 – Zapnutý je len potvrdzujúci signál. 3 – Všetky zvukové signály sú zapnuté ¹ .
c 5	Automatické vypnutie varných zón	00 – Vypnuté. ¹ 01-99 – Čas do automatického vypnutia.
c 6	Trvanie signálu uplynutia času nastaveného na časovači	1 – 10 sekúnd ¹ 2 – 30 sekúnd 3 – 1 minúta
c 7	Obmedzenie výkonu Umožňuje obmedziť celkový výkon varného panela podľa požiadaviek elektrickej inštalácie. Keď je táto funkcia aktívna a varný panel dosiahne nastavenú hranicu výkonu, zobrazí sa _ a nebude možné zvoliť vyšší stupeň ohrevu. Dostupné nastavenia závisia od maximálneho výkonu varného panela, ktorý je uvedený na typovom štítku.	0 – Vypnuté Maximálny výkon varného panela ¹ 1 – 1 000 W. Najnižší výkon 1 – 1 500 W ... 3 – 3 000 W. Odporúčané pre 13 ampérov 3 – 3 500 W. Odporúčané pre 16 ampérov 4 – 4 000 W 4 – 4 500 W. Odporúčané pre 20 ampérov ... 9 – Maximálny výkon varného panela
c 9	Čas výberu varnej zóny	0 – Neobmedzene: Zostane zvolená naposledy nastavená varná zóna ¹ . 1 – Obmedzene: Varná zóna ostane zvolená len niekoľko sekúnd.
c 12	Test vhodnosti riadu Výsledok varenia	0 – Nevhodný. 1 – Nie je optimálny. 2 – Vhodný.
c 23	Automatický manažment pri obmedzení výkonu	0 – Deaktivované: Obmedzenie výkonu sa nezobrazí, pokiaľ nie je aktivované c 7. ¹ 1 – Zapnuté: Obmedzenie výkonu sa zobrazí vždy.
c 0	Obnovenie výrobných nastavení	0 – Individuálne nastavenia ¹ . 1 – Výrobné nastavenia.

¹ Výrobné nastavenie



10.2 Základné nastavenia

Požiadavka: Varný panel musí byť vypnutý.

1. Ak chcete varný panel zapnúť, dotknite sa ①.
2. V priebehu nasledujúcich 10 sekúnd sa dotýkajte  4 sekundy.

Informácie o výrobku	Ukazovateľ
Zoznam technických stredísk služieb zákazníkom (TK)	0 1
Výrobné číslo	Fd

Informácie o výrobku	Ukazovateľ
Výrobné číslo 1	02.
Výrobné číslo 2	0.5

- ✓ Prvé štyri ukazovatele udávajú informácie o výrobku. Stlačte + alebo –, aby sa mohli zobrazíť jednotlivé ukazovatele.
- 3. Ak chcete získať prístup k základným nastaveniam, dotknite sa .
- ✓ Striedavo svietia c a 1 ako prednastavená hodnota svieti aj 0.
- 4. Stláčajte  dovtedy, kým sa nezobrazí požadované nastavenie.
- 5. Požadovanú hodnotu zvolte pomocou + alebo –.
- 6. Dotknite sa  na 4 sekundy.
- ✓ Nastavenia sú uložené.

10.3 Opustenie základných nastavení

- ▶ Ak chcete opustiť základné nastavenia a vypnúť varný panel, dotknite sa .

11 Test vhodnosti riadu

Kvalita riadu má veľký vplyv na rýchlosť a výsledok procesu varenia. Pomocou tejto funkcie si môžete skontrolovať kvalitu riadu.



Pred kontrolou sa uistite, či sa priemer dna varnej nádoby zhoduje s priemerom použitej varnej zóny. Prístup je cez základné nastavenia. → *Strana 22*

11.1 Ako skontrolovať varnú nádobu

1. Varnú nádobu naplnenú cca 200 ml vody položte pri izbovej teplote do stredu varnej zóny, ktorá priemerom najlepšie zodpovedá priemeru dna varnej nádoby.
 2. Vyvolajte základné nastavenia a zvolte ϵ / ζ .
 3. Stlačte + alebo -. Na varných zónach bliká ukazovateľ -.
- ✓ Funkcia je aktivovaná.
 - ✓ Po 20 sekundách sa na ukazovateľoch varných zón zobrazí výsledok.

11.2 Kontrola výsledku

V nasledujúcej tabuľke môžete skontrolovať výsledok kvality a rýchlosti procesu varenia:

Výsledok	
	Varná nádoba nie je vhodná pre danú varnú zónu, a preto sa nezohrieva. ¹
	Varná nádoba sa zohrieva pomalšie, ako sa očakáva a varenie neprebíha optimálne. ¹
	Varná nádoba sa zohrieva správne a proces varenia je v poriadku.

¹ Ak je k dispozícii menšia varná zóna, vyskúšajte nádobu na tejto varnej zóne.

Na aktivovanie funkcie stlačte + alebo -.

12 Čistenie a údržba

Aby váš spotrebič zostal dlhodobo pekný a funkčný, starostlivo ho čistite a starajte sa oň.

12.1 Čistiace prostriedky

Vhodné čistiace prostriedky a škrabka na sklo sú dostupné v zákazníckom servise alebo v internetovom, či kamennom obchode.

POZOR!

Nevhodné čistiace prostriedky môžu poškodiť povrch spotrebiča.

- ▶ Nikdy nepoužívajte nevhodné čistiace prostriedky.
- ▶ Pokým je varný panel horúci, nepoužívajte žiadne čistiace prostriedky. Môže to viesť k škvrám na povrchu.

Nevhodné čistiace prostriedky

- Neriedený oplachovací prostriedok
- Čistič na umývačku riadu
- Abrazívny čistiaci prostriedok
- Agresívne čistiace prostriedky, napr. sprej na rúry alebo odstraňovač škvŕn
- Abrazívne špongie
- Vysokotlakové čističe a parné čističe

12.2 Čistenie varného panela

Varný panel čistite po každom použití, aby nedochádzalo k pripáleniu zvyškov z varenia.

Požiadavka: Varný panel musí byť chladný.

1. Silné nečistoty odstráňte pomocou škrabky na sklo.
2. Varný panel vyčistite pomocou čistiaceho prostriedku na sklokeramiku.
Dodržiavajte upozornenia týkajúce sa čistenia uvedené na obale čistiaceho prostriedku.
Tip: Pomocou špeciálnej špongie na sklokeramiku môžete dosiahnuť dobré výsledky čistenia.

12.3 Čistenie rámu varného panelu

Ak sa po použití nachádza na ráme varného panela nečistota alebo fľaky, vyčistite ich.

Poznámka: Nepoužívajte škrabky na sklo.

1. Rám varného panela vyčistite horúcim umývacím roztokom a mäkkou handričkou.
Nové čistiace špongie pred použitím dôkladne premyte.
2. Osušte mäkkou utierkou.

13 Odstránenie porúch

Menšie poruchy na vašom spotrebiči môžete odstrániť sami. Pred kontaktovaním zákazníckeho servisu použite informácie o riešení problémov. Tým sa vyhnete zbytočným nákladom.

VAROVANIE – Riziko poranenia!

Neodborné opravy sú nebezpečné.

- ▶ Spotrebič môže opraviť iba kvalifikovaný personál.

- ▶ Keď má spotrebič poruchu, zavolajte zákaznícky servis.

⚠ VAROVANIE – Riziko zásahu elektrickým prúdom!

Neodborné opravy sú nebezpečné.

- ▶ Spotrebič môže opravovať iba príslušne vyškolený personál.
- ▶ Pri oprave spotrebiča sa smú používať len originálne náhradné súčiastky.
- ▶ Keď sa poškodí elektrický prívodný kábel tohto spotrebiča, musí sa vymeniť za špeciálny kábel, ktorý je k dispozícii u výrobcu alebo v zákazníckom servise.

⚠ VAROVANIE – Riziko popálenia!

Varná zóna hreje, ale ukazovateľ nefunguje.

- ▶ Vypnite poistku v poistkovej skrinke.
- ▶ Zavolajte zákaznícky servis.

⚠ VAROVANIE – Riziko požiaru!

Varný panel sa samočinne vypne a už sa nedá ovládať. Môže sa stať, že sa neskôr neúmyselne zapne.

- ▶ Vypnite poistku v poistkovej skrinke.
- ▶ Zavolajte zákaznícky servis.

13.1 Varovné upozornenia

Poznámky

- Ak sa na ukazovateľoch zobrazí *E*, podržte senzor príslušnej varnej zóny stlačený a prečítajte kód poruchy.
- Keď nie je v tabuľke uvedený kód poruchy, odpojte varný panel z elektrickej siete, počkajte 30 sekúnd a potom varný panel pripojte. Ak sa ukazovateľ zobrazí znova, informujte technický zákaznícky servis a uveďte presný kód poruchy.
- Ak sa vyskytne nejaká porucha, spotrebič sa nezapne do pohotovostného režimu.

13.2 Pokyny na paneli ukazovateľov

Porucha	Príčina a riešenie problémov
Nesvieti žiadny ukazovateľ.	Zásobovanie elektrickým prúdom je prerušené. <ul style="list-style-type: none"> ▶ Na základe iných elektrických zariadení skontrolujte, či nedošlo k výpadku elektrického prúdu. Spotrebič nie je pripojený podľa schémy elektrického zapojenia. <ul style="list-style-type: none"> ▶ Pripojte spotrebič podľa schémy elektrického zapojenia. Porucha elektroniky <ul style="list-style-type: none"> ▶ Ak poruchu nedokážete odstrániť, informujte zákaznícky servis.
Ukazovatele blikajú.	Ovládací panel je vlhký alebo zakrytý nejakým predmetom. <ul style="list-style-type: none"> ▶ Ovládací panel osušte alebo odstráňte predmet.
Na ukazovateľoch varných zón bliká ukazovateľ -.	Vyskytla sa porucha elektroniky. <ul style="list-style-type: none"> ▶ Na potvrdenie poruchy zakryte na chvíľu ovládací panel rukou.
<i>F2, F4</i>	Elektronika je prehriata a vypla jednu alebo všetky varné zóny. <ul style="list-style-type: none"> ▶ Počkajte, kým elektronika dostatočne nevychladne. Potom sa dotknite ľubovoľného tlačidla ovládacieho panelu.
<i>F5</i> + výkonový stupeň a akustický signál	V oblasti ovládacieho panela je horúca varná nádoba. Elektronika sa tak môže prehriať. <ul style="list-style-type: none"> ▶ Odstráňte riad na varenie. Ukazovateľ poruchy o chvíľu zhasne. Môžete variť ďalej.
<i>F5</i> akustický signál	V oblasti ovládacieho panela je horúca varná nádoba. Z dôvodu ochrany elektroniky sa varná zóna vypla. <ul style="list-style-type: none"> ▶ Odstráňte riad na varenie. Počkajte niekoľko sekúnd. Dotknite sa ľubovoľnej ovládacej plochy. Keď chybové hlásenie zhasne, môžete pokračovať vo varení.
<i>F1/F6</i>	Varná zóna je prehriata a z dôvodu ochrany pracovnej plochy sa vypla. <ul style="list-style-type: none"> ▶ Počkajte, kým elektronika dostatočne nevychladne a potom znovu zapnite varnú zónu.
<i>F8</i>	Varná zóna bola v prevádzke dlhší čas a bez prerušenia. <ul style="list-style-type: none"> ▶ Bolo aktivované automatické bezpečnostné vypnutie. Ak chcete ukazovateľ vypnúť, dotknite sa ktoréhokolvek symbolu, aby ste mohli varnú zónu opäť zapnúť.
<i>E 9000/E90 10</i>	Prevádzkové napätie je chybné a mimo normálneho prevádzkového rozsahu. <ul style="list-style-type: none"> ▶ Kontaktujte dodávateľa elektrickej energie.
<i>U400</i>	Varný panel nie je správne pripojený. <ul style="list-style-type: none"> ▶ Varný panel odpojte z elektrickej siete. Pripojte varný panel podľa schémy elektrického zapojenia.

13.3 Normálne zvuky vášho spotrebiča

Indukčné zariadenie môže niekedy vydávať zvuky alebo vibrácie, ako sú bzučanie, syčanie, praskanie, zvuk ventilátora alebo rytmický zvuk.

14 Likvidácia

Zistite, ako správne zlikvidovať staré spotrebiče.

14.1 Likvidácia starého spotrebiča

Ekologickou likvidáciou môžu byť znovu využité cenné suroviny.

1. Odpojte sieťovú zástrčku napájacieho kábla.
2. Odrežte napájací kábel.
3. Spotrebič zlikvidujte ekologickým spôsobom.
O aktuálnych spôsoboch likvidácie sa informujte u vášho špecializovaného predajcu alebo u orgánov obecnej, príp. mestskej správy.



Tento spotrebič je označený v súlade s európskou smernicou 2012/19/EÚ o nakladaní s použitými elektrickými a elektronickými zariadeniami (waste electrical and electronic equipment - WEEE).

Táto smernica stanoví jednotný európsky (EU) rámec pre spätný odber a recyklovanie použitých zariadení.

15 Zákaznícky servis

Ak máte akékoľvek otázky týkajúce sa používania, nedokážete opraviť poruchu na spotrebiči sami alebo ak spotrebič vyžaduje opravu, obráťte sa na náš zákaznícky servis.

Originálne náhradné súčiastky, ktoré sú relevantné pre funkčnosť spotrebiča a spĺňajú nariadenie o ekodizajne, vám poskytne náš zákaznícky servis v období minimálne 10 rokov od uvedenia spotrebiča na trh v Európskom hospodárskom priestore.

Poznámka: Využívanie zákazníckeho servisu je bezplatné v rámci záruky výrobcu.

Podrobné informácie o záručnej lehote a záručných podmienkach vo vašej krajine vám poskytne zákazníkky servis alebo predajca, prípadne ich nájdete na našom webe.

Keď kontaktujete zákaznícky servis, potrebujete číslo výrobku (E-Nr.) a výrobné číslo (FD) vášho spotrebiča. Kontaktné údaje zákazníckeho servisu nájdete v priloženom adresári zákazníckej služby alebo na našej webovej stránke.

15.1 Označenie produktu (E-Nr.) a výrobné číslo (FD)

Číslo výrobku (E-Nr.) a výrobné číslo (FD) nájdete na typovom štítku spotrebiča.

Typový štítok nájdete:

- na sprievodnom dokumente spotrebiča.
- na spodnej strane varnej dosky.

Číslo výrobku (E-Nr.) nájdete tiež na sklokeramickom varnom paneli. Zoznam zákazníckych servisov (KI) a výrobné číslo (FD) si okrem toho môžete zobrazíť v základných nastaveniach. → *Strana 22*

Ak chcete rýchlo vyhľadať údaje o spotrebiči a telefónne číslo zákazníckeho servisu, môžete si údaje poznačiť.

16 Skúšobné pokrmy

Tieto odporúčané nastavenia sa orientujú na skúšobné pracoviská, aby sa uľahčilo testovanie našich spotrebičov. Testy sa uskutočnili s našimi súpravami riadu pre indukčné varné panely. V prípade potreby si môžete tieto súpravy príslušenstva dodatočne zakúpiť v špecializovanom obchode, prostredníctvom nášho zákazníckeho servisu alebo v internetovom obchode.

16.1 Rozpustenie polevy

Suroviny: 150 g tmavej čokolády (55 % kakaá).

- Hrniec Ø 16 cm bez pokrievky
 - Varenie: stupeň výkonu 1.

16.2 Zohrievanie a udržiavanie teploty šošovicového eintopfu

Recept podľa DIN 44550

Počiatočná teplota 20 °C

Rozohrievanie, bez premiešania

- Hrniec Ø 16 cm s pokrievkou, množstvo: 450 g
 - Rozohrievanie: čas trvania 1 min. 30 sek., stupeň výkonu 9
 - Ďalšie varenie: výkonový stupeň 1.
- Hrniec Ø 22 cm s pokrievkou, množstvo: 800 g
 - Rozohrievanie: čas trvania 2 min. 30 sek., stupeň výkonu 9
 - Ďalšie varenie: výkonový stupeň 1.

16.3 Zohrievanie a udržiavanie teploty šošovicového Eintopfu

Napr. priemer šošovice 5-7 mm, počiatočná teplota 20 °C

Po 1 min. rozohrievania premiešajte

- Hrnec Ø 16 cm s pokrievkou, množstvo: 500 g
 - Rozohrievanie: čas trvania 1 min. 30 sek., stupeň výkonu 9
 - Ďalšie varenie: výkonový stupeň 1.
- Hrnec Ø 22 cm s pokrievkou, množstvo: 1 kg
 - Rozohrievanie: čas trvania 2 min. 30 sek., stupeň výkonu 9
 - Ďalšie varenie: výkonový stupeň 1.

16.4 Bešamelová omáčka

Teplota mlieka: 7 °C

- Hrnec Ø 16 cm bez pokrievky, suroviny: 40 g masla, 40 g múky, 0,5 l mlieka s obsahom tuku 3,5 % a štipka soli

Príprava bešamelovej omáčky

1. Roztopte maslo, zamiešajte múku a soľ a všetko zohrejte.
 - Rozohrievanie: čas trvania 6 min., stupeň výkonu 2
2. Do zápražky pridajte mlieko a za stáleho miešania privedte do varu.
 - Rozohrievanie: čas trvania 6 min. 30 sek., stupeň výkonu 7
3. Keď sa bešamelová omáčka začne variť, nechajte ju ďalšie 2 minúty na varnej zóne a miešajte.
 - Ďalšie varenie: stupeň výkonu 2

16.5 Mliečna ryža, varenie s pokrievkou

Teplota mlieka: 7 °C

1. Zahrejte mlieko bez varenia, kým nezačne vriieť. Po 10 min. rozohrievania premiešajte.

2. Nastavte odporúčaný stupeň výkonu a do mlieka pridajte ryžu, cukor a soľ.

Čas varenia vrátane rozohrievania cca 45 min.

- Hrnec Ø 16 cm, suroviny: 190 g guľatozrnnej ryže, 90 g cukru, 750 ml mlieka s obsahom tuku 3,5 % a 1 g soli
 - Rozohrievanie: čas trvania cca 5 min. 30 sek., stupeň výkonu 8.
 - Ďalšie varenie: výkonový stupeň 3
- Hrnec Ø 22 cm, suroviny: 250 g guľatozrnnej ryže, 120 g cukru, 1 l mlieka s obsahom tuku 3,5 % a 1,5 g soli
 - Rozohrievanie: čas trvania cca 5 min. 30 sek., stupeň výkonu 8.
 - Ďalšie varenie: stupeň výkonu 3, po 10 min. premiešajte

16.6 Mliečna ryža, varenie bez pokrievky

Teplota mlieka: 7 °C

1. Suroviny pridajte do mlieka a zohrievajte za stáleho miešania.

2. Keď mlieko dosiahne cca 90 °C, zvolte odporúčaný výkonový stupeň a na nízkom stupni nechajte povariť asi 50 min.

- Hrnec Ø 16 cm bez pokrievky, suroviny: 190 g guľatozrnnej ryže, 90 g cukru, 750 ml mlieka s obsahom tuku 3,5 % a 1 g soli
 - Rozohrievanie: čas trvania cca 5 min. 30 sek., stupeň výkonu 8.
 - Ďalšie varenie: výkonový stupeň 3
- Hrnec Ø 22 cm bez pokrievky, suroviny: 250 g guľatozrnnej ryže, 120 g cukru, 1 l mlieka s obsahom tuku 3,5 % a 1,5 g soli
 - Rozohrievanie: čas trvania cca 5 min. 30 sek., stupeň výkonu 8.
 - Ďalšie varenie: výkonový stupeň 2.

16.7 Varenie ryže

Recept podľa DIN 44550

Teplota vody: 20 °C

- Hrnec Ø 16 cm s pokrievkou, suroviny: 125 g dlhozrnnej ryže, 300 g vody a štipka soli
 - Rozohrievanie: čas trvania 2 min. 30 sek., stupeň výkonu 9
 - Ďalšie varenie: výkonový stupeň 2
- Hrnec Ø 22 cm s pokrievkou, suroviny: 250 g dlhozrnnej ryže, 600 g vody a štipka soli
 - Rozohrievanie: čas trvania 2 min. 30 sek., stupeň výkonu 9
 - Ďalšie varenie: výkonový stupeň 2.

16.8 Pečená bravčová sviečková

Počiatočná teplota sviečkovej: 7 °C

- Panvica Ø 24 cm bez pokrievky, suroviny: 3 bravčové sviečkové, celková hmotnosť cca 300 g, hrúbka 1 cm a 15 g slnečnicového oleja
 - Rozohrievanie: čas trvania 1 min. 30 sek., stupeň výkonu 9
 - Ďalšie varenie: výkonový stupeň 7

16.9 Príprava palacinek

Recept podľa DIN EN 60350-2

- Panvica Ø 24 cm bez pokrievky, suroviny: 55 ml cesta na jednu palacinku
 - Rozohrievanie: čas trvania 1 min. 30 sek., stupeň výkonu 9
 - Ďalšie varenie: výkonový stupeň 7

16.10 Fritovanie zmrazených hranolčekov

- Hrnec Ø 22 cm bez pokrievky, suroviny: 2 l slnečnicového oleja. Na každý cyklus fritovania: 200 g mrazených hranolčekov, hrúbka 1 cm.
 - Rozohrievanie: stupeň výkonu 9, kým teplota oleja nedosiahne 180 °C.
 - Ďalšie varenie: výkonový stupeň 9



Thank you for buying a Bosch Home Appliance!

Register your new device on MyBosch now and profit directly from:

- **Expert tips & tricks for your appliance**
- **Warranty extension options**
- **Discounts for accessories & spare-parts**
- **Digital manual and all appliance data at hand**
- **Easy access to Bosch Home Appliances Service**

Free and easy registration – also on mobile phones:

www.bosch-home.com/welcome

BOSCH
HOME APPLIANCES
SERVICE

Looking for help? You'll find it here.

Expert advice for your Bosch home appliances, help with problems or a repair from Bosch experts.

Find out everything about the many ways Bosch can support you:

www.bosch-home.com/service

Contact data of all countries are listed in the attached service directory.

Robert Bosch Hausgeräte GmbH

Carl-Wery-Straße 34

81739 München

GERMANY

www.bosch-home.com



9001608976 (010519)

cs, sk



BOSCH

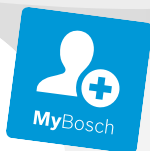

Register your
new device on
MyBosch now and
get free benefits:
**[bosch-home.com/
welcome](https://bosch-home.com/welcome)**

Myčka nádobí

SMV8YCX03E



[cs] Návod k obsluze

Další informace naleznete v Digitální uživatelské příručce.



Obsah

1 Bezpečnost.....	4		
1.1 Všeobecné pokyny.....	4	6.2 Favourite ☆.....	19
1.2 Použití k určenému účelu.....	4	6.3 Inteligentní }.....	20
1.3 Omezení okruhu uživatelů.....	4	7 Přídavné funkce	21
1.4 Bezpečná instalace.....	4	8 Vybavení	22
1.5 Bezpečné použití.....	6	8.1 Horní koš na nádobí.....	22
1.6 Poškozený spotřebič.....	8	8.2 Etažér.....	23
1.7 Nebezpečí pro děti.....	8	8.3 Spodní koš na nádobí.....	23
2 Zabránění věcným škodám	10	8.4 Sklopné trny	23
2.1 Bezpečná instalace	10	8.5 Příborová zásuvka	24
2.2 Bezpečné použití.....	10	8.6 Příslušenství Extra Clean Zone.....	25
3 Ochrana životního prostředí a úspora	11	9 Před prvním použitím	26
3.1 Likvidace obalu	11	9.1 První uvedení do provozu.....	26
3.2 Úspora energie.....	11	10 Odvápňovací zařízení	26
3.3 Technologie sušení Zeolith		10.1 Přehled nastavení tvrdosti	
Ⓣ.....	11	vody	26
3.4 Senzory.....	11	10.2 Nastavení odvápňovacího	
3.5 Efficient Dry	12	zařízení	27
4 Instalace a připojení.....	12	10.3 Speciální sůl	27
4.1 Rozsah dodávky.....	12	10.4 Vypnutí odvápňovacího	
4.2 Instalace a připojení spotřebiče.....	12	zařízení	28
4.3 Přípojka pro odtok.....	13	10.5 Regenerace odvápňovacího	
4.4 Přípojka pitné vody.....	13	zařízení	28
4.5 Elektrické připojení.....	13	11 Lešticí zařízení	29
5 Seznámení	14	11.1 Leštidlo	29
5.1 Spotřebič	14	11.2 Nastavení množství přidávaného leštidla	29
5.2 Ovládací prvky.....	16	11.3 Vypnutí lešticího zařízení	30
6 Programy	18	12 Mycí prostředek	30
6.1 Upozornění pro zkušební ústavy	19	12.1 Vhodné mycí prostředky	30
		12.2 Nevhodné mycí prostředky ...	31

12.3	Upozornění k mycím prostředkům	31	19	Přeprava, uskladnění a likvidace	52
12.4	Naplnění mycího prostředku	32	19.1	Demontáž spotřebiče	52
13	Nádobí.....	32	19.2	Zajištění spotřebiče před mrazem.....	53
13.1	Poškození sklenic a nádobí ..	33	19.3	Přeprava spotřebiče	53
13.2	Uložení nádobí	33	19.4	Likvidace starého spotřebiče.....	53
13.3	Vyklízení nádobí	34	20	Zákaznický servis.....	53
14	Základní ovládání.....	35	20.1	Označení produktu (E-č.), výrobní číslo (FD) a identifikační číslo (Z-č.).....	54
14.1	Zapnutí spotřebiče	35	20.2	Záruka AQUA-STOP	54
14.2	Nastavení programu.....	35	21	Technické údaje	55
14.3	Nastavení přídavné funkce....	35	21.1	Informace o nezávislém a Open Source software	55
14.4	Nastavení časové předvolby.....	35	22	Prohlášení o shodě	56
14.5	Spuštění programu.....	35			
14.6	Zastavení programu	36			
14.7	Přerušování programu	36			
14.8	Vypnutí spotřebiče.....	36			
15	Základní nastavení	37			
15.1	Přehled základních nastavení.....	37			
15.2	Změna základních nastavení.....	39			
15.3	Nastavení času	39			
16	Home Connect	40			
16.1	Konfigurace aplikace Home Connect.....	40			
16.2	Nastavení Home Connect	40			
16.3	Dálkový start 	40			
16.4	Ochrana údajů.....	41			
17	Čištění a ošetřování	41			
17.1	Čištění mycí vany	41			
17.2	Čisticí prostředky.....	41			
17.3	Rady k čištění spotřebiče.....	41			
17.4	Čisticí program 	42			
17.5	System sítěk	43			
17.6	Čištění ostříkovačích ramen..	44			
18	Odstranění poruch	45			
18.1	Čištění čerpadla odpadní vody.....	52			



1 Bezpečnost

Dodržujte následující bezpečnostní pokyny.

1.1 Všeobecné pokyny

- Pečlivě si přečtěte tento návod.
- Uschovejte návod a také informace o výrobku pro pozdější použití nebo pro následujícího majitele.
- V případě poškození při přepravě spotřebič nepřipojujte.

1.2 Použití k určenému účelu

Spotřebič používejte pouze:

- pro mytí nádobí v domácnosti.
- pro soukromé použití v domácnosti a v uzavřených místnostech domova.
- do maximální nadmořské výšky 2500 m nad mořem.

1.3 Omezení okruhu uživatelů

Tento spotřebič mohou používat děti starší 8 let a osoby s omezenými fyzickými, sensorickými nebo duševními schopnostmi nebo s nedostatečnými zkušenostmi a/nebo znalostmi, pokud jsou pod dohledem nebo byly instruovány o bezpečném použití spotřebiče a pochopily z toho vyplývající nebezpečí.

Děti si nesmí se spotřebičem hrát.

Čištění a údržbu spotřebiče nesmí provádět děti bez dozoru.

Dětem mladším 8 let zabraňte v přístupu ke spotřebiči a přívodnímu kabelu.

1.4 Bezpečná instalace

VÝSTRAHA – Nebezpečí zranění!

Neodborné instalace mohou způsobit poranění.

- ▶ Při instalaci a připojení spotřebiče dodržujte pokyny v návodu k použití a montáži.

⚠ VÝSTRAHA – Nebezpečí úrazu elektrickým proudem!

Neodborné instalace jsou nebezpečné.

- ▶ Spotřebič zapojte a používejte pouze v souladu s údaji na typovém štítku.
- ▶ Vždy používejte dodaný síťový kabel nového spotřebiče.
- ▶ Spotřebič zapojte do sítě střídavého proudu jen pomocí předpisově instalované zásuvky s uzemněním.
- ▶ Systém ochranných vodičů elektrické domovní instalace musí být instalován podle předpisů.
- ▶ Spotřebič nikdy nenapájejte prostřednictvím externího spínacího zařízení, např. časového spínače nebo dálkového ovládání.
- ▶ Pokud je spotřebič vestavěný, musí být síťová zástrčka síťového kabelu volně přístupná, nebo pokud není volný přístup možný, musí být do stávající elektrické instalace nainstalován jistič podle předpisů pro instalaci.
- ▶ Při instalaci spotřebiče dbejte na to, aby nedošlo k sevření nebo poškození síťového kabelu.

Oddělení přívodní hadice nebo ponoření ventilu Aquastop do vody je nebezpečné.

- ▶ Plastové pouzdro nikdy neponořujte do vody. Plastové pouzdro na přívodní hadici obsahuje elektrický ventil.
- ▶ Přívodní hadici nikdy nepřetínejte. V přívodní hadici se nacházejí elektrická přípojná vedení.

⚠ VÝSTRAHA – Nebezpečí požáru!

Použití prodlužovacího síťového kabelu a neschválených adaptérů je nebezpečné.

- ▶ Nepoužívejte prodlužovací kabely ani rozbočky.
- ▶ Používejte pouze adaptéry a síťové kabely schválené výrobcem.
- ▶ Pokud je síťový kabel příliš krátký a k dispozici není žádný delší síťový kabel, kontaktujte odbornou společnost, aby přizpůsobila el. instalace domácnosti.

Kontakt spotřebiče s instalačním vedením může způsobit defekt instalačních vedení, např. vedení plynu a el. proudu. Plyn unikající ze zkorodovaného plynového vedení se může vznítit. Poškozené elektrické kabely mohou způsobit zkrat.

- ▶ Ujistěte se, že mezi spotřebičem a instalačním vedením je odstup nejméně 5 cm.

⚠ VÝSTRAHA – Nebezpečí zranění!

Při otvírání a zavírání dvířek spotřebiče se závěsy pohybují a mohou způsobit poranění.

- ▶ Pokud nejsou podstavné spotřebiče nebo integrovatelné spotřebiče umístěny ve výklenku a důsledkem toho je přístupná jedna boční stěna, musí být závěsy na boku zakryty. Kryty obdržíte ve specializované prodejně nebo u našeho zákaznického servisu.

⚠ VÝSTRAHA – Nebezpečí převrácení!

Neodborná instalace může způsobit překlopení spotřebiče.

- ▶ Podstavné spotřebiče nebo integrovatelné spotřebiče instalujte pouze pod průběžnou pracovní desku, která je pevně spojena se sousedícími skříňkami.

1.5 Bezpečné použití

⚠ VÝSTRAHA – Nebezpečí vážného poškození zdraví!

Nedodržení bezpečnostních pokynů a pokynů k použití na obalech čisticích a leštících prostředků může způsobit závažnou újmu na zdraví.

- ▶ Dodržujte bezpečnostní pokyny a pokyny k použití na obalech mycích a leštících prostředků.

⚠ VÝSTRAHA – Nebezpečí výbuchu!

Rozpouštědla v mycím prostoru spotřebiče mohou způsobit výbuch.

- ▶ Do mycího prostoru spotřebiče nikdy nedávejte rozpouštědlo.

Silně leptavé alkalické čisticí prostředky nebo čisticí prostředky s vysokým obsahem kyseliny ve spojení s hliníkovými předměty v mycím prostoru spotřebiče mohou způsobit výbuch.

- ▶ Ve spojení s hliníkovými předměty (např. tukový filtr digestoří nebo hliníkové hrnce) nikdy nepoužívejte silně leptavé alkalické čisticí prostředky nebo čisticí prostředky s vysokým obsahem kyseliny, zejména z profesionálních provozů nebo z průmyslu, např. pro péči o spotřebič.

⚠ VÝSTRAHA – Nebezpečí zranění!

Otevřená dvířka spotřebiče mohou způsobit poranění.

- ▶ Dvířka spotřebiče otvírejte pouze pro uspořádání a vyklizení nádobí, aby se zabránilo nehodám, např. zakopnutím.
- ▶ Na otevřených dvířkách nikdy nesaďte nebo nestůjte.

Nože a náčiní s ostrými špicemi mohou způsobit poranění.

- ▶ Nože a náčiní s ostrými špicemi ukládejte do košíku na příbory, v odkládání nožů nebo v příborové zásuvce špičatou stranou směrem dolů.

⚠ VÝSTRAHA – Nebezpečí opaření!

Při otevření dvířek spotřebiče během probíhajícího programu může ze spotřebiče stříkat horká voda.

- ▶ Za chodu programu otvírejte dvířka spotřebiče opatrně.

⚠ VÝSTRAHA – Nebezpečí úrazu elektrickým proudem!

Pronikající vlhkost může způsobit úraz elektrickým proudem.

- ▶ Spotřebič používejte pouze v uzavřených místnostech.
- ▶ Spotřebič nikdy nevystavujte velkému teplu a vlhkosti.
- ▶ Při čištění spotřebiče nepoužívejte parní nebo vysokotlaké čističe.

Poškozená izolace síťového kabelu je nebezpečná.

- ▶ Zajistěte, aby se síťový kabel nikdy nedostal do kontaktu s horkými částmi spotřebiče nebo zdroji tepla.
- ▶ Zajistěte, aby se síťový kabel nikdy nedostal do kontaktu s ostrými rohy nebo hranami.
- ▶ Síťový kabel nikdy nelámejte, nestlačujte a neprovádějte na něm změny.

⚠ VÝSTRAHA – Nebezpečí popálení!

Výfukový otvor zeolitové nádrže je horký a může způsobit popálení.

- ▶ Nikdy se nedotýkejte výfukového otvoru zeolitové nádrže.

1.6 Poškozený spotřebič

⚠ VÝSTRAHA – Nebezpečí úrazu elektrickým proudem!

Poškozený spotřebič nebo poškozený síťový kabel je nebezpečný.

- ▶ V žádném případě nepoužívejte poškozený spotřebič.
- ▶ Nikdy nepoužívejte spotřebič s natrženým nebo zlomeným povrchem.
- ▶ Při odpojování spotřebiče z elektrické sítě nikdy netahejte za síťový kabel. Vždy tahejte za síťovou zástrčku síťového kabelu.
- ▶ Pokud je spotřebič nebo síťový kabel poškozený, ihned odpojte síťovou zástrčku ze zásuvky nebo vypněte pojistku v pojistkové skříňce a zavřete přívod vody.
- ▶ Kontaktujte zákaznický servis. → *Strana 53*

Neodborné opravy jsou nebezpečné.

- ▶ Opravy spotřebiče smí provádět pouze odborný personál, který je k tomu vyškolený.
- ▶ K opravě spotřebiče se smí používat pouze originální náhradní díly.
- ▶ V případě poškození síťového kabelu nebo přívodního kabelu spotřebiče je nutné ho vyměnit za speciální síťový kabel nebo speciální přívodní kabel spotřebiče, který lze obdržet u výrobce nebo v jeho zákaznickém servisu.

1.7 Nebezpečí pro děti

⚠ VÝSTRAHA – Nebezpečí udušení!

Děti si mohou obalový materiál přetáhnout přes hlavu nebo se do něj zamotat a udusit se.

- ▶ Obalový materiál uchovávejte mimo dosah dětí.
- ▶ Nedovolte dětem, aby si hrály s obalovým materiálem.

Děti mohou vdechnout nebo spolknout malé části a udusit se.

- ▶ Malé části uchovávejte mimo dosah dětí.
- ▶ Nedovolte dětem, aby si hrály s malými částmi.

Děti se mohou ve spotřebiči uzavřít a může tak dojít k jejich udušení.

- ▶ Je-li k dispozici, používejte dětskou pojistku.
- ▶ Nikdy nedovolte dětem, aby si s přístrojem hrály nebo ho obsluhovaly.

⚠ VÝSTRAHA – Nebezpečí poškození zdraví!

Ve spotřebiči se mohou zavřít děti a dostat se tak do ohrožení života.

- ▶ U starých spotřebičů odpojte síťovou zástrčku síťového kabelu, poté síťový kabel přestříhnete a zničte zámek dvířek spotřebiče tak, aby se dvířka spotřebiče nedaly zavřít.

⚠ VÝSTRAHA – Nebezpečí rozdrcení!

U spotřebičů vestavených ve výšce může dojít ke stlačení dětí mezi dvířka spotřebiče a pod ním se nacházející dvířka skříní.

- ▶ Při otvírání a zavírání dvířek spotřebiče dávejte na děti pozor.

⚠ VÝSTRAHA – Nebezpečí chemického popálení!

Leštidla a mycí prostředky mohou způsobit poleptání úst, hltanu a očí.

- ▶ Děti se nesmí zdržovat v blízkosti mycích a leštících prostředků.
- ▶ Děti držte mimo dosah otevřeného spotřebiče. Voda v mycím prostoru není pitná voda. Může obsahovat zbytky mycích a leštících prostředků.

⚠ VÝSTRAHA – Nebezpečí zranění!

Děti se mohou svými malými prsty zachytit ve šterbinách záchytné misky na tablety a může tak dojít k jejich poranění.

- ▶ Děti držte mimo dosah otevřeného spotřebiče.

2 Zabránění věcným škodám

2.1 Bezpečná instalace

POZOR!

Neodborné instalace spotřebiče mohou způsobit poškození.

- ▶ Bude-li myčka nádobí namontovaná pod nebo nad jiné domácí spotřebiče, dodržujte informace k montáži v kombinaci s myčkou nádobí v montážním návodu příslušného domácího spotřebiče.
- ▶ Nejsou-li k dispozici žádné informace nebo neobsahuje-li montážní návod žádné odpovídající pokyny, musíte se obrátit na výrobce těchto domácích spotřebičů, abyste zajistili, že myčku nádobí lze namontovat nad nebo pod jiné domácí spotřebiče.
- ▶ Pokud nejsou k dispozici žádné informace výrobce, nesmí být myčka nádobí instalována nad nebo pod těmito domácími spotřebiči.
- ▶ Pro zaručení bezpečného provozu všech domácích spotřebičů nadále dodržujte montážní návod myčky nádobí.
- ▶ Myčku nádobí neinstalujte pod varnou desku.
- ▶ Myčku nádobí neinstalujte v blízkosti tepelných zdrojů jako jsou např. otopná tělesa, zásobníky tepla, sporáky nebo jiné spotřebiče, produkující teplo.

Kontakt spotřebiče s vodním potrubím může způsobit korozi ve vodním potrubí a vodní potrubí může být netěsné.

- ▶ Ujistěte se, že mezi spotřebičem a vodním potrubím je odstup nejméně 5 cm. Toto se netýká dodaných potrubí k připojení pitné a odpadní vody.

Pozměněné nebo poškozené vodní hadice mohou způsobit věcné škody a poškození spotřebiče.

- ▶ Vodní hadice nikdy nelámejte, nestlačujte, neměňte nebo neprořízněte.
- ▶ Používejte pouze dodané vodní hadice nebo originální náhradní hadice.
- ▶ Použité vodní hadice nikdy znovu nepoužívejte.

Příliš nízký nebo příliš vysoký tlak vody může zhoršit funkci spotřebiče.

- ▶ Zajistěte, aby byl tlak vody u zařízení na zásobování vodou minimálně 50 kPa (0.5 bar) a maximálně 1000 kPa (10 bar).
- ▶ Pokud tlak vody překročí uvedenou maximální hodnotu, musí se mezi přípojkou pitné vody a hadicovou sadu spotřebiče nainstalovat redukční ventil.

2.2 Bezpečné použití

POZOR!

Unikající vodní pára může poškodit zabudovaný nábytek.

- ▶ Po ukončení programu nechejte spotřebič trochu vychladnout, než otevřete dvířka spotřebiče.

Speciální sůl do myčky může korozi poškodit mycí vanu.

- ▶ Aby byla nadbytečná speciální sůl z mycí vany vypláchnuta, plňte speciální sůl do zásobníku až bezprostředně před spuštěním programu.

Mycí prostředek může poškodit odvápňovací zařízení.

- ▶ Zásobník odvápňovacího zařízení plňte pouze speciální solí pro myčky nádobí.

Nevhodné čisticí prostředky mohou poškodit spotřebič.

- ▶ Nepoužívejte parní čistič.

- ▶ Aby nedošlo k poškrábání povrchu spotřebiče, nepoužívejte mycí houby s hrubým povrchem a žádné abrazivní čisticí prostředky.
- ▶ Aby se zabránilo korozi, nepoužívejte u myček nádobí s přední stranou z ušlechtilé oceli houbičky nebo tyto před prvním použitím několikrát důkladně propláchněte.

3 Ochrana životního prostředí a úspora

3.1 Likvidace obalu

Obalový materiál je ekologický a lze ho recyklovat.

- ▶ Jednotlivé složky likvidujte rozdělené podle druhů.

3.2 Úspora energie

Při dodržování těchto upozornění spotřebuje váš spotřebič méně proudu a vody.

Použijte program Eco 50°.

- ✓ Program Eco 50° je energeticky úsporný a šetrný k životnímu prostředí.
→ "Programy", Strana 18

Změňte nastavení senzoru na standard.

- ✓ Hodnoty spotřeby se sníží.
→ "Senzory", Strana 11

Technologie sušení Zeolith přispívá k úspoře energie.

- ✓ → "Technologie sušení Zeolith ", Strana 11

3.3 Technologie sušení Zeolith

Spotřebič je vybaven nádobkou na zeolit. Pomocí technologie sušení Zeolith je možná úspora energie. Zeolit je minerál, který může akumulovat a opět odevzdávat vlhkost a tepelnou energii.

V kroku čištění se využívá tepelná energie pro ohřev mycí vody a vysušení minerálu.

Během fáze sušení se vlhkost z mycího prostoru uloží do minerálu a uvolní se tepelná energie. Tepelná energie se vyfukuje suchým vzduchem do mycího prostoru.

To umožňuje rychlé a lepší sušení. Technologie sušení Zeolith je tak velmi energeticky úsporná.

Tip: Aby nedocházelo k ovlivnění funkčnosti technologie sušení Zeolith, neumísťujte nádobí přímo před nasávací a výfukový otvor zeolitové nádrže.

Přímo před výfukový otvor zeolitové nádrže neumísťujte nádobí citlivé na teploty.

→ "Spotřebič", Strana 14

3.4 Senzory

Senzorika přizpůsobí průběh a intenzitu programu v auto programech podle množství a druhu nečistot.

Senzorika má různé stupně citlivosti, které můžete měnit v základních nastaveních.

→ "Změna základních nastavení", Strana 39

Úroveň senzoru	Popis
Standard	Optimální nastavení pro smíšené naplnění a vysoké množství nečistot. Šetří energii a vodu.

Úroveň senzoru	Popis
Choulostivé	<p>Prizpůsobí intenzitu programu již při malém množství nečistot na efektivní odstranění zbytků jídel. V závislosti na tom bude prizpůsobena spotřeba energie a vody.</p>
Velmi choulostivé	<p>Prizpůsobí intenzitu programu ztíženým podmínkám použití, jako jsou například silně zaschlé zbytky jídel. Doporučené nastavení při použití Bio nebo Eko mycích prostředků s menším množstvím účinné látky. V závislosti na tom bude prizpůsobena spotřeba energie a vody.</p>

3.5 Efficient Dry

Dvířka spotřebiče se během fáze sušení otevřou automaticky. Tím bude dosaženo obzvláště ekonomického sušení.

Aby bylo dosaženo nejlepších výsledků sušení vyčkejte před vyklizením nádobí ukončení programu. Program je ukončen, pokud displej zobrazuje "Hotovo".

Pokud je deaktivováno automatické otevírání dvířek, zvýší se spotřeba energie a fáze sušení se většinou zkrátí.

→ *"Přehled základních nastavení", Strana 37*

V závislosti na nastavené přídavné funkci je automatické otevírání dvířek deaktivováno.

→ *"Přídavné funkce", Strana 21*

4 Instalace a připojení

Pro řádný provoz připojte spotřebič k el. síti a přívodu vody odborně. Dodržujte požadovaná kritéria a návod k montáži.

4.1 Rozsah dodávky

Po vybalení zkontrolujte všechny díly na poškození vzniklá při přepravě a jejich kompletnost.

Při reklamacích se obraťte na prodejce, u kterého jste spotřebič zakoupili, nebo na náš zákaznický servis.

Poznámka: Spotřebič byl v závodě důkladně přezkoušen z hlediska bezvadné funkce. Přitom mohly na spotřebiči zůstat skvrny od vody. Skvrny od vody zmizí po prvním mycím cyklu.

Dodávka obsahuje:

- Myčka nádobí
- Návod k použití
- Návod k montáži
- Další informační dokumentace
- Montážní materiál
- Ochranná fólie proti páře
- Pomůcka k naplnění soli, trychtýř
- Síťový kabel
- Stručný návod

4.2 Instalace a připojení spotřebiče

Váš podstavný nebo integrovatelný spotřebič můžete instalovat v kuchyňské lince mezi dřevěné stěny a plastové stěny. Pokud budete svůj spotřebič instalovat jako volně stojící spotřebič, musíte ho zajistit proti překlopení, např. upevněním ke stěně nebo vestavbou pod průběžnou pracovní desku, která je pevně spojena se sousedícími skříňkami.

1. Dodržujte bezpečnostní pokyny.
→ *Strana 4*

2. Dodržujte pokyny k elektrickému připojení.
3. Zkontrolujte rozsah dodávky a stav spotřebiče.
4. Potřebné montážní rozměry viz Montážní návod.
5. Spotřebič nastavte s pomocí výškově nastavitelných nožiček do vodorovné polohy.
Dbejte na bezpečnou stabilitu spotřebiče.
6. Instalujte přípojku pro odtok.
→ *Strana 13*
7. Instalujte přípojku pitné vody.
→ *Strana 13*
8. Připojte spotřebič k elektrické síti.

4.3 Přípojka pro odtok

Aby mohla odtékat voda znečištěná při mytí, připojte svůj spotřebič k přípojce pro odtok.

Instalace přípojky pro odtok

1. Potřebné kroky viz dodaný montážní návod.
2. Připojte hadici odpadní vody pomocí přiložených součástí na odtokové hrdlo sifónu.
3. Dbejte na to, aby odtoková hadice nebyla přelomená, přimáčknutá nebo zamotaná do sebe.
4. Dbejte na to, aby odtoku odpadní vody nebránilo víčko v odtoku.

4.4 Přípojka pitné vody

Svůj spotřebič připojte k přípojce pitné vody.

Instalace přípojky pitné vody

Poznámka

- Při výměně spotřebiče musíte použít novou hadici pro přívod vody.
1. Potřebné kroky viz dodaný montážní návod.

2. Pomocí přiložených dílů připojte spotřebič k přípojce pitné vody.
Dodržujte technické údaje.
3. Dbejte na to, aby přípojka pitné vody nebyla přelomena, přimáčknutá nebo zamotaná do sebe.

4.5 Elektrické připojení

Připojení spotřebiče k elektrickému proudu

Poznámky

- Dodržujte bezpečnostní pokyny
→ *Strana 4*.
 - Dbejte na to, že vodní bezpečnostní systém funguje pouze při napájení el. proudem.
1. Přístrojovou síťovou zástrčku síťového kabelu připojte ke spotřebiči.
 2. Síťovou zástrčku síťového kabelu spotřebiče zastrčte do zásuvky v blízkosti spotřebiče.
Údaje připojení spotřebiče jsou uvedeny na typovém štítku.
 3. Zkontrolujte pevné umístění síťové zástrčky.

5 Seznámení

5.1 Spotřebič

Zde naleznete přehled součástí vašeho spotřebiče.

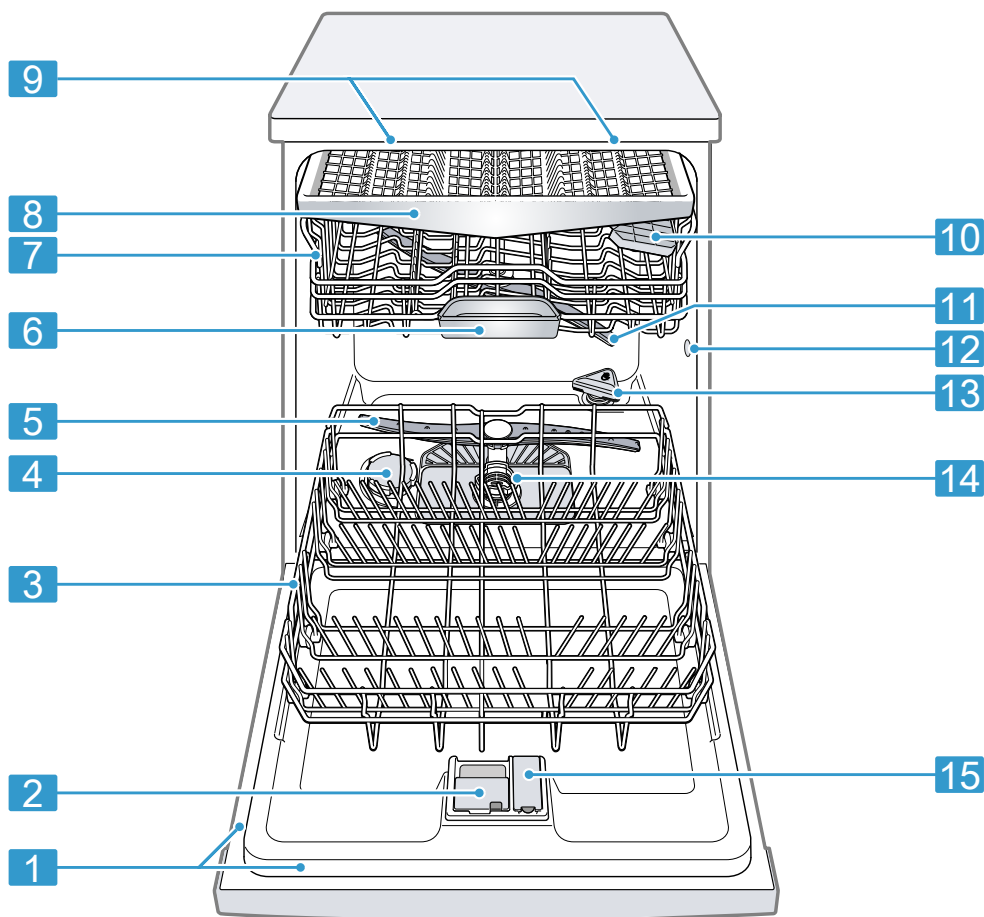

- | | | |
|----------|---------------|--|
| 1 | Typový štítek | Typový štítek s označením výrobku E-č. a výrobním číslem FD → <i>Strana 54</i> . Tyto údaje potřebujete pro zákaznický servis → <i>Strana 53</i> . |
|----------|---------------|--|

¹ V závislosti na vybavení spotřebiče

2	Komora pro mycí prostředek	Do komory pro mycí prostředek naplňte mycí prostředek . → "Mycí prostředek", Strana 30
3	Spodní koš na nádobí	Spodní koš na nádobí → Strana 23
4	Zásobní nádržka pro speciální sůl	Do zásobní nádržky pro speciální sůl naplňte speciální sůl. → "Odvápňovací zařízení", Strana 26
5	Dolní ostříkovací rameno	Dolní ostříkovací rameno čistí nádobí v dolním koši na nádobí. Pokud není nádobí optimálně umyté, vyčistěte ostříkovací ramena. → "Čištění ostříkovacích ramen", Strana 44
6	Záchytná miska na tablety	Během mycího cyklu tablety automaticky padají ze zásobníku pro mycí prostředek do záchytné misky na tablety, kde se mohou optimálně rozpustit.
7	Horní koš na nádobí	Horní koš na nádobí → Strana 22
8	Příborová zásuvka	Příborová zásuvka → Strana 24
9	EmotionLight	Vnitřní osvětlení spotřebiče.
10	Etažér ¹	Etažér → Strana 23
11	Horní ostříkovací rameno	Horní ostříkovací rameno čistí nádobí v horním koši na nádobí. Pokud není nádobí optimálně umyté, vyčistěte ostříkovací ramena. → "Čištění ostříkovacích ramen", Strana 44
12	Nasávací otvor zeolitové nádrže	Nasávací otvor je potřebný pro technologii sušení Zeolith → Strana 11.
13	Výfukový otvor zeolitové nádrže	Výfukový otvor je potřebný pro technologii sušení Zeolith → Strana 11.
14	Systém sítěk	Systém sítěk → Strana 43
15	Zásobní nádržka pro leštidlo	Do zásobní nádržky pro leštidlo naplňte leštidlo. → "Lešticí zařízení", Strana 29

¹ V závislosti na vybavení spotřebiče

5.2 Ovládací prvky

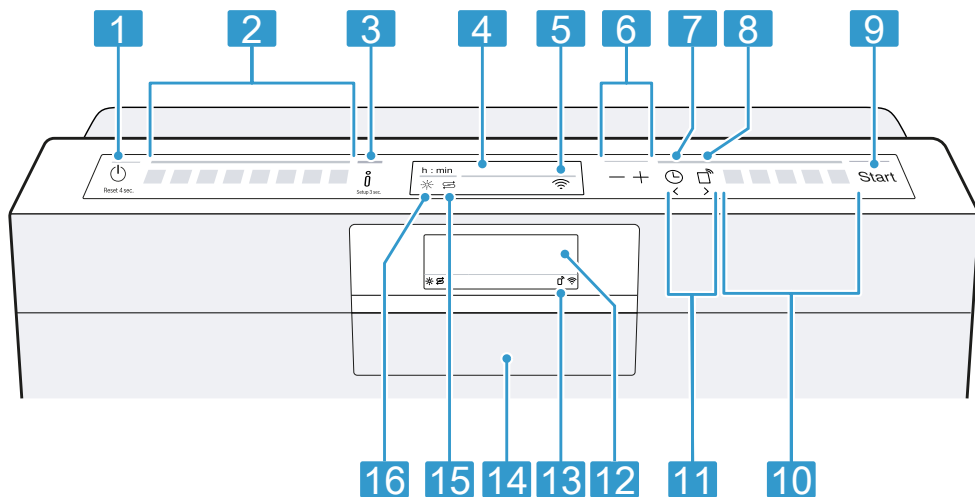

Pomocí ovládacího pole nastavíte všechny funkce vašeho spotřebiče a dostanete informace o provozním stavu.

Pomocí několika tlačítek můžete provádět různé funkce.



1	Tlačítko ZAP/VYP a tlačítko Reset Reset 4 sec.	Zapnutí spotřebiče → <i>Strana 35</i> Vypnutí spotřebiče → <i>Strana 36</i> Přerušení programu → <i>Strana 36</i>
2	Programová tlačítka	Programy → <i>Strana 18</i>
3	Tlačítko Info Info 3 sec.	Pokud stisknete Info 3 sec., zobrazí displej informace o zvolených programech, přídatných funkcích a základních nastaveních. Pokud stisknete Info 3 sec. na cca 3 sekundy, otevřete nabídku. → <i>"Změna základních nastavení"</i> , <i>Strana 39</i>
4	Displej	Displej vám zobrazuje informace o programech, přídatných funkcích nebo základních nastaveních. Pomocí displeje a tlačítek nastavení můžete měnit základní nastavení. → <i>"Změna základních nastavení"</i> , <i>Strana 39</i>
5	Ukazatel WLAN	Home Connect → <i>Strana 40</i>

¹ V závislosti na vybavení spotřebiče

6	Nastavovací tlačítka	Změna základních nastavení → "Změna základních nastavení", Strana 39
7	Časová předvolba	Nastavení časové předvolby → Strana 35
8	Dálkový start 	→ "Dálkový start  ", Strana 40
9	Tlačítko Start Start	Spuštění programu → Strana 35
10	Programová tlačítka a pří- davné funkce	Programy → "Programy", Strana 18 Přídavné funkce → "Přídavné funkce", Strana 21
11	Tlačítka < >	Pomocí těchto tlačítek listujete mezi základními nastaveními. → "Změna základních nastavení", Strana 39
12	Displej ¹	Displej vám zobrazuje informace o programech, přídavných funkcích nebo základních nastaveních. Pomocí displeje a tlačítek nastavení můžete měnit základní nastavení.
13	Ukazatel Dálkový start ¹	Pokud jste aktivovali funkci a spotřebič ovládáte pomocí aplikace Home Connect, svítí na spotřebiči ukazatel.
14	Madlo dvířek ¹	Otevřete dvířka spotřebiče.
15	Ukazatel doplnění speciální soli	Odvápňovací zařízení → "Naplnění speciální soli", Strana 27
16	Ukazatel doplnění leštidla	Lešticí zařízení → "Naplnění leštidla", Strana 29



¹ V závislosti na vybavení spotřebiče





6 Programy

Zde naleznete přehled nastavitelných programů. V závislosti na konfiguraci spotřebiče máte k dispozici různé programy, které se nachází na ovládacím panelu vašeho spotřebiče. Doba chodu se může lišit podle zvoleného programu. Doba chodu závisí na teplotě vody, množství nádobí, stupni znečištění a zvolené přídatné funkci → *Strana 21*. Při vypnutí

lešticím zařízení nebo v případě nedostatku leštidla se mění doba chodu.

Hodnoty spotřeby najdete v krátkém návodu. Hodnoty spotřeby se týkají normálních podmínek a hodnoty tvrdosti vody 13 - 16 °dH. Rozdílné ovlivňující faktory jako např. teplota vody nebo tlak v potrubí mohou vést k odchylkám.

Program	Použití	Průběh programu
 Intenzivní 70°	Nádobí: <ul style="list-style-type: none"> ■ hrnce, pánve, nechoulostivé nádoby a příbory Stupeň znečištění: <ul style="list-style-type: none"> ■ silně ulpívající, připečené nebo zaschlé zbytky jídel obsahující škrob nebo bílkoviny 	Intenzivní: <ul style="list-style-type: none"> ■ Předmytí ■ Mytí 70 °C ■ Mezioplach ■ Leštění 50 °C ■ Sušení
Auto Auto 45-65°	Nádobí: <ul style="list-style-type: none"> ■ smíšené nádoby a příbory Stupeň znečištění: <ul style="list-style-type: none"> ■ lehce zaschlé zbytky jídel běžných v domácnosti 	Optimalizace senzorů: <ul style="list-style-type: none"> ■ Optimalizace pomocí sensoriky v závislosti na znečištění mycí vody.
Eco Eco 50°	Nádobí: <ul style="list-style-type: none"> ■ smíšené nádoby a příbory Stupeň znečištění: <ul style="list-style-type: none"> ■ lehce zaschlé zbytky jídel běžných v domácnosti 	Úsporný program: <ul style="list-style-type: none"> ■ Předmytí ■ Mytí 50 °C ■ Mezioplach ■ Leštění 35 °C ■ Sušení
 Tichý 50	Nádobí: <ul style="list-style-type: none"> ■ smíšené nádoby a příbory Stupeň znečištění: <ul style="list-style-type: none"> ■ lehce zaschlé zbytky jídel běžných v domácnosti 	Optimalizace hluku: <ul style="list-style-type: none"> ■ Předmytí ■ Mytí 50 °C ■ Mezioplach ■ Leštění 35 °C ■ Sušení
¹ Tovární nastavení		

Program	Použití	Průběh programu
 Sklo 40°	Nádobí: <ul style="list-style-type: none"> choulostivé nádobí, příbory, tepelně choulostivé plasty, sklenice a skleničky Stupeň znečištění: <ul style="list-style-type: none"> málo ulpívající, čerstvé zbytky jídel 	Obzvláště šetrný: <ul style="list-style-type: none"> Předmytí Mytí 40 °C Mezioplach Leštění 50 °C Sušení
 Express 60°	Nádobí: <ul style="list-style-type: none"> smíšené nádobí a příbory Stupeň znečištění: <ul style="list-style-type: none"> lehce zaschlé zbytky jídel běžných v domácnosti 	Optimalizace času: <ul style="list-style-type: none"> Mytí 60 °C Mezioplach Leštění 50 °C Sušení
 Inteligentní	Nádobí: ¹ <ul style="list-style-type: none"> choulostivé nádobí, příbory, tepelně choulostivé plasty, sklenice a skleničky Stupeň znečištění: ¹ <ul style="list-style-type: none"> málo ulpívající, čerstvé zbytky jídel 	Obzvláště šetrný: ¹ <ul style="list-style-type: none"> Předmytí Mytí 40 °C Mezioplach Leštění 45 °C Sušení
 Čistící program	Používejte pouze u vyklizeného spotřebiče.	Čistící program 70 °C
 Favourite	- → "Favourite ☆", Strana 19	-

¹ Tovární nastavení

Poznámka: V porovnání delší doba chodu v programu Eco 50° je dána delší dobou namáčení a sušení. Umožňuje to optimální hodnoty spotřeby.

6.1 Upozornění pro zkušební ústavy

Zkušební ústavy obdrží pokyny pro srovnávací testy (např. podle EN60436). Jedná se při tom o podmínky k provádění testů, avšak ne o výsledky nebo hodnoty spotřeby. Dotazy e-mailem na: dishwasher@test-appliances.com

Je potřebné číslo spotřebiče (E-Nr.) a výrobní číslo (FD), které najdete na typovém štítku na dveřích spotřebiče.

6.2 Favourite ☆

Na tlačítku ☆ můžete uložit kombinaci programu a přídatné funkce. Program uložte pomocí aplikace Home Connect nebo na spotřebiči. Ze závodu je na tomto tlačítku uložen program Předmytí. Předmytí je vhodné pro všechny druhy nádobí. Mezimytí nádobí se provádí studeným opláchnutím.

Tip: Pomocí aplikace Home Connect si můžete stáhnout další programy a uložit je na tlačítku ☆.¹

Uložení Favourite ☆ na spotřebiči

1. Otevřete dvířka spotřebiče.
 2. Stiskněte ⏏.
 3. Stiskněte příslušné programové tlačítko.
 4. Stiskněte tlačítko příslušné přídavné funkce.
 5. ☆ stiskněte na 3 sekundy.
- ✓ Zvolený program a přídavná funkce blikají.
 - ✓ ☆ bliká.
 - ✓ Program a přídavná funkce jsou uloženy.

Tip: Při resetování programu na program předemtytí uložený v továrním nastavení použijte aplikaci Home Connect ¹ nebo nastavte svůj spotřebič zpět na tovární nastavení.

6.3 Inteligentní 🧠

Program můžete optimalizovat pomocí aplikace Home Connect prostřednictvím svého ohodnocení výsledku. V závislosti na spokojenosti spotřebič mění intenzitu čištění, sušení nebo dobu trvání programu. Program je díky přizpůsobení v aplikaci vhodný pro všechny druhy nádobí a nečistot.

→ "Home Connect ", Strana 40

¹ V závislosti na vybavení spotřebiče

7 Přídavné funkce

Zde naleznete přehled přídavných funkcí. V závislosti na konfiguraci spotřebiče máte k dispozici různé přídavné funkce, které se nachází na ovládacím panelu vašeho spotřebiče. V závislosti na programu můžete zvolit určité přídavné funkce.

Symbol	Přídavná funkce	Použití
))) ⁺	Extra sušení	<ul style="list-style-type: none"> Pro lepší výsledek sušení se zvýší teplota leštidla a prodlouží se fáze sušení. Obzvláště vhodné pro čištění plastových dílů. Spotřeba energie se lehce zvýší a prodlouží se doba chodu.
Hygiene ⁺	Hygiene+	<ul style="list-style-type: none"> K získání zvýšeného hygienického stavu spotřebiče a nádobí se zvýší teplota a tato se udržuje obzvláště dlouho. Obzvláště vhodné pro mytí prkének na krájení nebo kojeneckých láhví. Průběžným používáním této funkce bude dosaženo vyššího stavu hygieny. Tím se prodlouží doba chodu a zvýší spotřeba energie.
	IntensiveZone	<ul style="list-style-type: none"> Zapněte při kombinovaném naplnění se silně a mírně znečištěným nádobím, např. silně znečištěné hrnce a pánve umístěte ve spodním koši a normálně znečištěné nádobí v horním koši. Tlak ostříku v dolním koši se zvýší a déle bude udržována maximální teplota programu. Tím se prodlouží doba chodu a zvýší spotřeba energie.
Speed ⁺ Perfect ⁺	SpeedPerfect+	<ul style="list-style-type: none"> Doba chodu se zkrátí podle mycího programu o 15 % až 75 %¹. Přídavnou funkci je možné aktivovat před spuštěním programu a kdykoliv během probíhajícího programu. Spotřeba vody a energie se zvýší. <p>Pokud zvolíte tuto přídavnou funkci, je automatické otevírání dvířek → <i>Strana 37</i> deaktivováno.¹</p>

¹ V závislosti na vybavení spotřebiče

8 Vybavení

Zde získáte přehled o možném vybavení vašeho spotřebiče a jeho použití. Vybavení závisí na variantě vašeho spotřebiče.

8.1 Horní koš na nádobí

Do horního koše na nádobí uložte šálky, sklenice a malé nádobí.

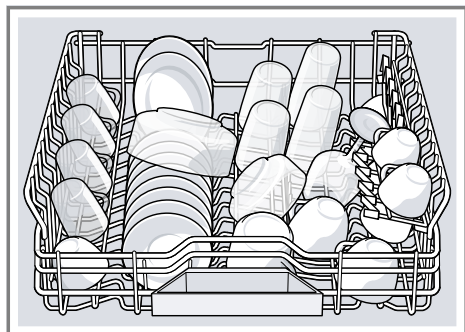

U horního koše na nádobí můžete přestavit výšku, získáte tak místo pro větší nádobí.

Nastavení horního koše na nádobí bočními páčkami

Aby bylo možné mytí velkého nádobí v koších na nádobí, nastavte výšku zasunutí horního koše na nádobí.

1. Vytáhněte horní koš na nádobí.
2. Aby se zabránilo prudkému vypadnutí koše na nádobí, koš na nádobí držte u strany horního okraje.

3. Páčky nalevo a napravo na vnější straně koše na nádobí vtiskněte směrem dovnitř.

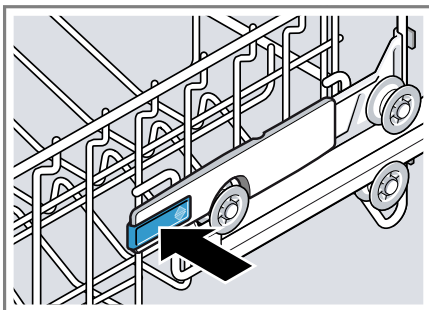

4. Koš na nádobí rovnoměrně snižte nebo zvedněte na vhodný stupeň.

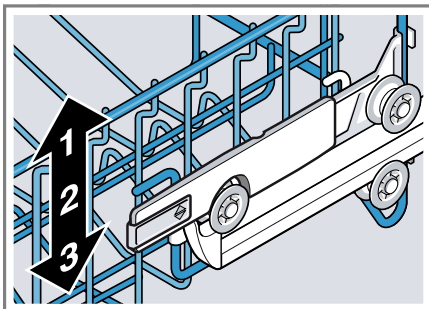

Zajistěte, aby byl koš na nádobí na obou stranách ve stejné výšce.

5. Uvolněte páčky.
- ✓ Koš na nádobí zapadne.
6. Koš na nádobí zasuňte.

8.2 Etažér

Etažér na nože a prostor pod ním použijte pro malé šálky a sklenice nebo pro větší jídelní náčiní jako např. vařečky nebo servírovací přístroje.

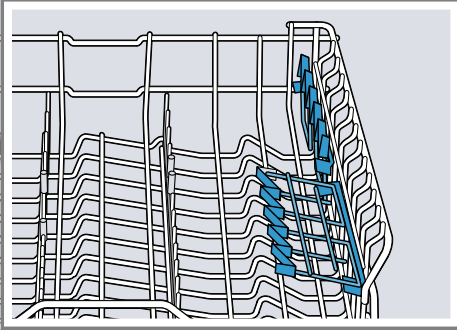

Pokud etažér nepotřebujete, můžete ho sklopit nahoru.

8.3 Spodní koš na nádobí

Do spodního koše na nádobí uložte hrnce a talíře.

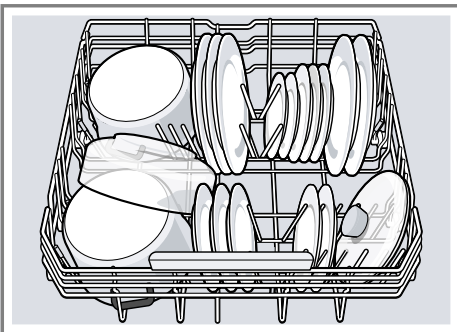

Velké talíře až do průměru 31 cm můžete podle obrázku uložit do dolního koše na nádobí.

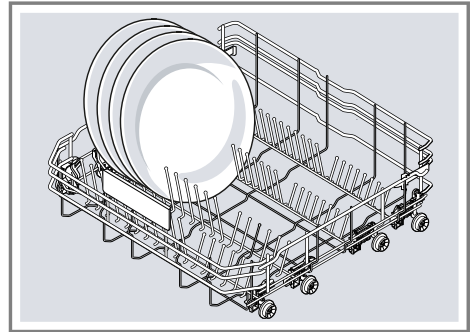

8.4 Sklopné trny

Sklopné trny použijte pro bezpečné rozřídění nádobí, např. talířů.

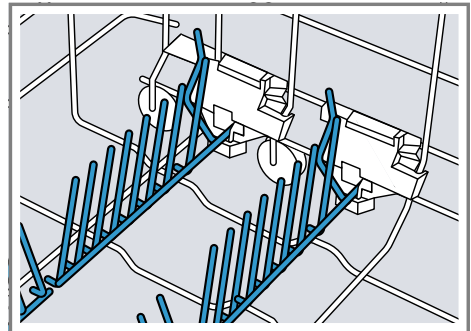

Pro lepší uložení hrnců, mís a sklenic můžete sklopné trny překlopit.¹

Sklopení sklopných trnů¹

Pokud sklopné trny nepotřebujete, sklopte je.

¹ V závislosti na vybavení spotřebiče

1. Stlačte páčku směrem dopředu ① a sklopte sklopné trny ②.

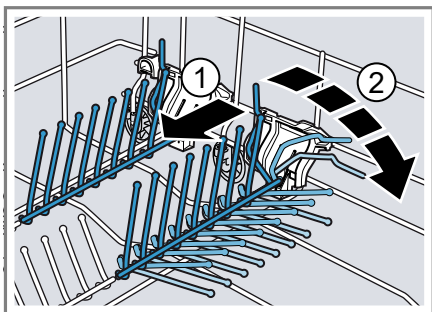

2. Pokud chcete sklopné trny opět používat, opět je vyklopte.
✓ Sklopné trny slyšitelně zapadnou.

8.5 Příborová zásuvka

Uspořádejte příbory do zásuvky na příbory.

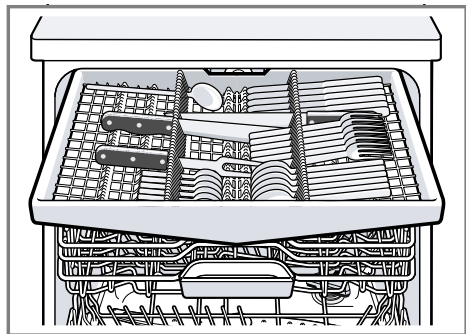

Příbory uložte špičatou a ostrou stranou směrem dolů.

K získání většího prostoru pro vyšší a širší příbory můžete zásuvku na příbory přestavět.

Přestavba zásuvky na příbory

K získání většího prostoru pro vyšší a širší příbory můžete sklopit boční odkládací místa a přední sklopné trny překlopit.

1. Pro sklopení bočního odkládacího místa stisknete páčku směrem dopředu ① a sklopte boční odkládací místo ②.

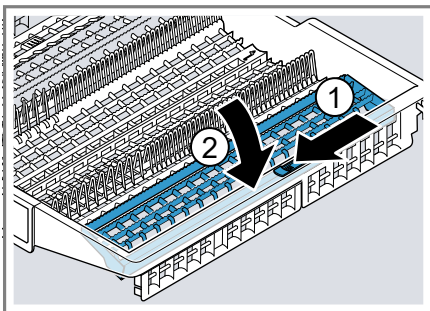

2. Pro překlopenení sklopných trnů stlačte páčku směrem dopředu a překlopte sklopné trny ①.

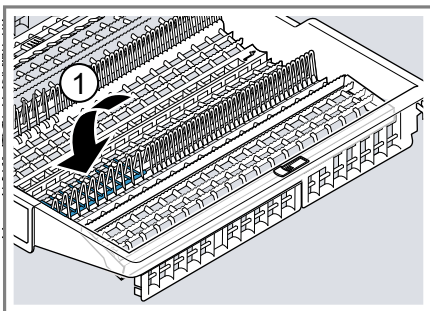

Tip

Pokud chcete zásuvku na příbory navrátit zpět do originální polohy, sklopte boční odkládací místo nahoru tak, až slyšitelně zapadne.

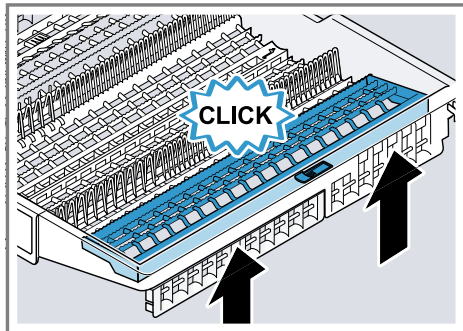

8.6 Příslušenství Extra Clean Zone

Příslušenství Extra Clean Zone v horním koši na nádobí použijte, pokud chcete špinavé nádobí důkladně vyčistit, např. misky na mýslí.

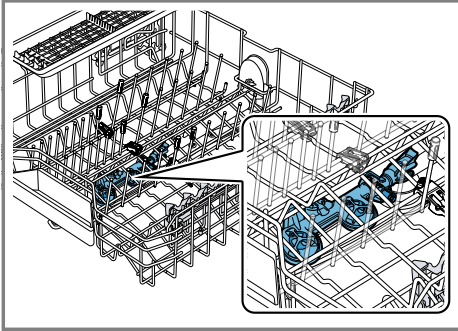

Nastavení příslušenství Zone Extra Clean

Poznámka: Při provozu spotřebiče s příslušenstvím Extra Clean Zone se zvýší spotřeba.

1. Vytáhněte horní koš na nádobí.
2. Šoupátko nastavte na ON nebo OFF.

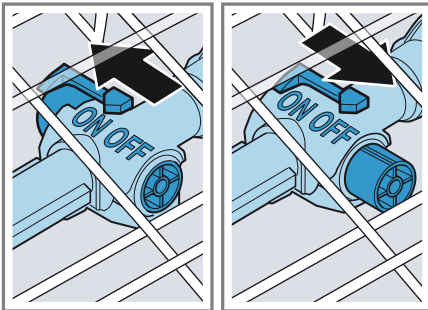

3. Zasuňte horní koš na nádobí.

Čištění příslušenství Extra Clean Zone

Vápno a nečistoty z mycí vody mohou ucpat trysky.

Poznámka: Spotřebič vždy provozujte s namontovaným příslušenstvím Extra Clean Zone.

1. Vytáhněte horní koš na nádobí.
2. Lamelu u příslušenství Extra Clean Zone vytáhněte nahoru ① a stáhněte ji směrem dopředu ②.

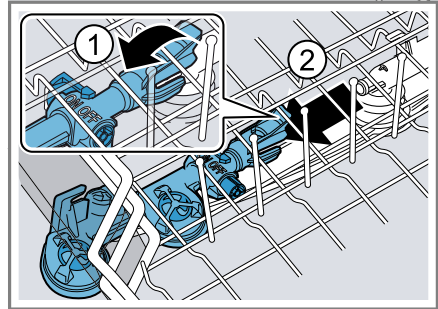

3. Šoupátko nastavte na ON.
4. Vyčistěte pod tekoucí vodou.
5. Příslušenství Extra Clean Zone zavěste do horního koše na nádobí a nechte ji zapadnout ①.

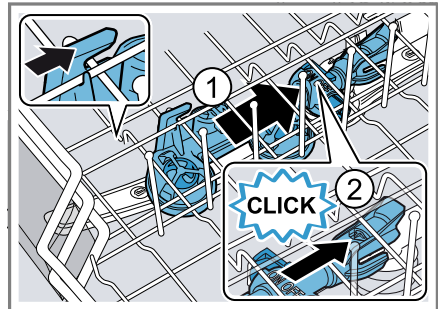

Dbejte na to, aby se zavěšení nacházela ve správné poloze.

- ✓ Příslušenství Extra Clean Zone slyšitelně zapadne ②.
6. Zasuňte horní koš na nádobí.

9 Před prvním použitím

9.1 První uvedení do provozu

Při prvním uvedení do provozu nebo po nastavení zpět na tovární nastavení musíte provést nastavení. Displej ukazuje nastavení prvního uvedení do provozu.

Tip: Spojte svůj spotřebič s mobilním koncovým zařízením. Pomocí aplikace Home Connect můžete pohodlně provádět nastavení.

Požadavek: Spotřebič je instalovaný a připojený. → *Strana 12*

1. Naplňte speciální sůl. → *Strana 27*
2. Naplňte leštidlo. → *Strana 29*
3. Zapněte spotřebič.
- ✓ Na displeji je zobrazeno nastavení pro první uvedení do provozu.
4. > stiskněte tolikrát, až se na displeji zobrazí požadované nastavení.

Poznámka: Pokud při prvním uvedení do provozu zvolíte Home Connect, pak další nastavení provádějte prostřednictvím aplikace Home Connect vašeho mobilního koncového zařízení.

Nastavení pro první uvedení do provozu a další základní nastavení → *Strana 37* můžete kdykoliv

změnit na spotřebiči nebo pomocí aplikace Home Connect vašeho mobilního koncového zařízení.

5. Stiskněte — nebo + tolikrát, až se na displeji zobrazí příslušná hodnota.

Můžete změnit několik nastavení.

6. Pro uložení nastavení stiskněte **i** po dobu cca 3 sekund.
7. Naplňte mycí prostředek → *Strana 30*.
8. Spusťte program s maximální teplotou čištění bez nádobí.

Z důvodu možných skvrn od vody a jiných usazenin doporučujeme před prvním použitím provoz spotřebiče bez nádobí.

10 Odvápňovací zařízení

Tvrdá voda obsahující vápník zanechává na nádobí a na mycí vaně stopy vápníku a může způsobit ucpání součástí spotřebiče.

Pro získání dobrých výsledků mytí můžete vodu odvápňovat pomocí odvápňovacího zařízení a speciální soli. Aby se zabránilo poškození spotřebiče, musí být voda odvápňena na stupeň tvrdosti vyšší než 7 °dH.

10.1 Přehled nastavení tvrdosti vody

Zde naleznete přehled nastavitelných hodnot stupně tvrdosti vody.

Na stupeň tvrdosti vody se můžete dotázat u místní vodárny nebo ho stanovit testerem tvrdosti vody.

Stupeň tvrdosti vody °dH	Rozsah tvrdosti	mmol/l	Hodnota nastavení
0 - 6	měkká	0 - 1,1	0 - 6
7 - 8	měkká	1,2 - 1,4	7 - 8
9 - 10	středně	1,5 - 1,8	9 - 10

Stupeň tvrdosti vody °dH	Rozsah tvrdosti	mmol/l	Hodnota nastavení
11 - 12	středně	1,9 - 2,1	11 - 12
13 - 16	středně	2,2 - 2,9	13 - 16
17 - 21	tvrdá	3,0 - 3,7	17 - 21
22 - 30	tvrdá	3,8 - 5,4	22 - 30
31 - 50	tvrdá	5,5 - 8,9	31 - 50

Poznámka: Svůj spotřebič nastavte podle určeného stupně tvrdosti vody.



→ "Nastavení odvápňovacího zařízení", Strana 27

Při stupni tvrdosti vody 0 - 6 °dH nemusíte používat speciální sůl do myčky a odvápňovací zařízení můžete vypnout.

→ "Vypnutí odvápňovacího zařízení", Strana 28

10.2 Nastavení odvápňovacího zařízení

Spotřebič nastavte podle stupně tvrdosti vody.

1. Určete stupeň tvrdosti vody a vhodnou hodnotu nastavení.
→ "Přehled nastavení tvrdosti vody", Strana 26
2. Stiskněte .
3. Pro otevření základních nastavení stiskněte  na cca 3 sekundy.
4. Stiskněte > tolikrát, až se na displeji zobrazí "Tvrdost vody".
5. Stiskněte — nebo + tolikrát, až je nastaven příslušný stupeň tvrdosti vody.

Ze závodu je nastavena hodnota 13 - 16.

6. Pro uložení nastavení stiskněte  po dobu cca 3 sekund.

10.3 Speciální sůl

Pomocí speciální soli můžete vodu odvápnit.

Naplnění speciální soli

Pokud svítí ukazatel doplnění speciální soli, naplňte bezprostředně před spuštěním programu speciální sůl do zásobníku speciální soli. Spotřeba speciální soli závisí na stupni tvrdosti vody. Čím vyšší je stupeň tvrdosti vody, tím vyšší je spotřeba speciální soli.

POZOR!

Mycí prostředek může poškodit odvápňovací zařízení.

- ▶ Zásobník odvápňovacího zařízení plňte pouze speciální solí pro myčky nádobí.

Speciální sůl do myčky může korozi poškodit mycí vanu.

- ▶ Aby byla nadbytečná speciální sůl z mycí vany vypláchnuta, plňte speciální sůl do zásobníku až bezprostředně před spuštěním programu.

1. Odšroubujte víko zásobníku speciální soli a sejměte ho.
2. Při prvním uvedení do provozu: Zásobník zcela naplňte vodou.

- 3. Poznámka:** Používejte pouze speciální sůl pro myčky nádobí. Nepoužívejte solné tablety. Nepoužívejte kuchyňskou sůl. Speciální sůl naplňte do zásobníku.

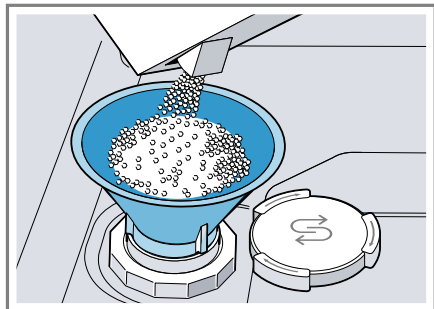

Zásobník zcela naplňte speciální solí. Voda v zásobníku se vytlačí a oteče.

- 4.** Na zásobník nasadte víko a zašroubujte.

10.4 Vypnutí odvápňovacího zařízení

Pokud vás ukazatel doplnění speciální soli ruší, např. pokud používáte kombinovaný mycí prostředek s náhradními látkami soli, můžete ukazatel doplnění soli vypnout.

Poznámka

Aby se zabránilo poškození spotřebiče, odvápňovací zařízení vypínejte pouze v těchto případech:

- Stupeň tvrdosti vody je maximálně 21 °dH a používáte kombinovaný mycí prostředek s náhradními látkami soli. Kombinovaný mycí prostředek s náhradními látkami soli můžete podle údajů výrobce bez přidání speciální soli většinou používat jen do stupně tvrdosti vody 21 °dH.
- Stupeň tvrdosti vody je 0 - 6 °dH. Speciální sůl nemusíte používat.

1. Stiskněte \odot .
 2. Pro otevření základních nastavení stiskněte **i** na cca 3 sekundy.
 3. Stiskněte $>$ tolikrát, až se na displeji zobrazí "Tvrdość vody".
 4. Stiskněte $-$ nebo $+$ tolikrát, až se na displeji zobrazí 0 - 6.
 5. Pro uložení nastavení stiskněte **i** po dobu cca 3 sekund.
- ✓ Odvápňovací zařízení je vypnuté a ukazatel doplnění soli je deaktivovaný.

10.5 Regenerace odvápňovacího zařízení

Aby zůstala zachována bezvadná funkce odvápňovacího zařízení, spotřebič pravidelně provádí regeneraci odvápňovacího zařízení.

Regenerace odvápňovacího zařízení se provádí ve všech programech před ukončením hlavního proplachu. Dochází k prodloužení doby chodu a zvýšení hodnot spotřeby např. vody a proudu.

Přehled spotřebních hodnot při regeneraci odvápňovacího zařízení

Zde naleznete přehled maximálně přípustné doby chodu a hodnot spotřeby při regeneraci odvápňovacího zařízení.

Regenerace odvápňovacího zařízení po x -krát provedeném proplachu	6
Dodatečná doba chodu v minutách	7
Vyšší spotřeba vody v litrech	5
Vyšší spotřeba proudu v kWh	0,05

Uvedené hodnoty spotřeby jsou laboratorně naměřené hodnoty podle aktuálně platného standardu a jsou určeny na základě programu Eco 50° a ze závodu nastavené hodnoty stupně tvrdosti vody 13 - 16 °dH.

11 Lešticí zařízení

11.1 Leštidlo

Pro optimální výsledky sušení použijte leštidlo.

Používejte pouze lešticí přípravky pro myčky používané v domácnosti.

Naplnění leštidla

Pokud se na displeji zobrazí "Doplňte prosím leštidlo.", doplňte leštidlo. Používejte pouze lešticí přípravky pro myčky používané v domácnosti.

1. Stiskněte lamelu na víku zásobní nádrčky leštidla ① a nadzvedněte ②.

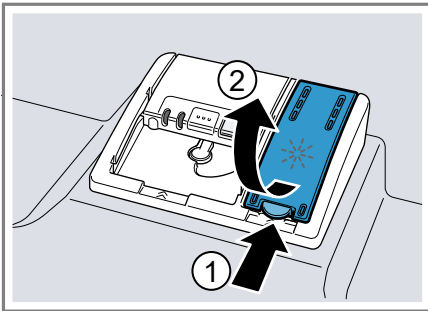

2. Naplňte leštidlo až ke značce max.

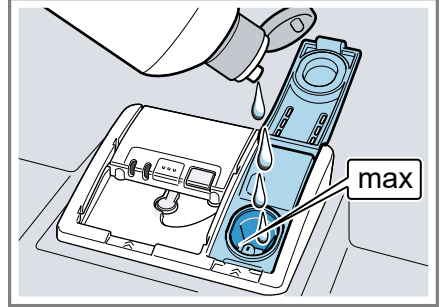

3. Pokud leštidlo přeteklo, odstraňte ho z mycí vany.
Přeteklé leštidlo může způsobit nadměrnou tvorbu pěny při mycím cyklu.
4. Zavřete víko zásobní nádrčky leštidla.
✓ Víko slyšitelně zaklapne.

11.2 Nastavení množství přidávaného leštidla



Pokud na nádobí zůstávají šmouhy nebo skvrny od vody, změňte množství leštidla.

1. Stiskněte \odot .
2. Pro otevření základních nastavení stiskněte $\dots i \dots$ na cca 3 sekundy.
3. Stiskněte $>$ tolikrát, až se na displeji zobrazí "Přidání leštidla".
4. Stiskněte $-$ nebo $+$ tolikrát, až je nastaveno správné množství přidávaného leštidla.
 - Při nižším stupni je mycímu cyklu přidáváno méně leštidla a snižuje šmouhy na nádobí.
 - Při vyšším stupni je mycímu cyklu přidáváno větší množství leštidla, snižuje se tvorba vodních skvrn a dosahuje se lepšího výsledku sušení.
5. Pro uložení nastavení stiskněte $\dots i \dots$ po dobu cca 3 sekund.

11.3 Vypnutí lešticího zařízení

Pokud vás ukazatel doplnění leštidla ruší, např. pokud používáte kombinovaný mycí prostředek s komponentou leštidla, můžete ukazatel doplnění leštidla vypnout.

Tip: Funkce leštidla je u kombinovaných mycích prostředků omezena. Použitím leštidla dosáhnete zpravidla lepších výsledků.

1. Stiskněte .
 2. Pro otevření základních nastavení stiskněte  na cca 3 sekundy.
 3. Stiskněte \gt tolikrát, až se na displeji zobrazí "Přidání leštidla".
 4. Stiskněte — nebo + tolikrát, až se na displeji zobrazí 0.
 5. Pro uložení nastavení stiskněte  po dobu cca 3 sekund.
- ✓ Lešticí zařízení je vypnuté a ukazatel doplnění leštidla je deaktivován.

12 Mycí prostředek

12.1 Vhodné mycí prostředky

Používejte pouze mycí prostředky vhodné pro myčku nádobí. Vhodné jsou jak samostatné mycí prostředky, tak také kombinované mycí prostředky.

K dosažení optimálních výsledků mytí a sušení používejte samostatné mycí prostředky ve spojení s odděleným použitím speciální soli → *Strana 27* a leštidla → *Strana 29*.

Moderní účinné mycí prostředky používají převážně nízkoalkalickou recepturu s enzymy. Enzymy odbourávají škrob a rozpouštějí bílkoviny. K odstranění barevných skvrn se většinou používají bělidla na bázi kyslíku.

Poznámka: U každého mycího prostředku dodržujte pokyny výrobce.

Tip: Vhodné čisticí prostředky si můžete zakoupit online na našich internetových stránkách nebo u zákaznického servisu → *Strana 53*.

Tablety

Tablety jsou vhodné pro všechny úkony čištění a nemusí být dávkovány.

U kratších programů se tablety případně nemusí zcela rozpustit a mohou zůstat zbytky mycího prostředku. Může tak být ovlivněn mycí účinek.

Práškový mycí prostředek

Práškový mycí prostředek se doporučuje u kratších programů.

Dávkování je možné přizpůsobit stupni znečištění.

Tekutý mycí prostředek

Tekuté mycí prostředky působí rychleji a doporučujeme je u zkrácených programů bez předmytí.

Může se stát, že naplněný tekutý mycí prostředek uniká i přesto, že je zásobník uzavřený. Není to nedostatek a není to kritické, pokud dodržujete následující:

- Zvolte pouze program bez předmytí.
- Pro spuštění programu nenastavujte časovou předvolbu.

Dávkování je možné přizpůsobit stupni znečištění.

Samostatný mycí prostředek

Samostatné mycí prostředky jsou produkty, které kromě mycího prostředku neobsahují žádné jiné komponenty, např. práškový mycí prostředek nebo tekutý mycí prostředek.

Práškovým mycím prostředkem nebo tekutým mycím prostředkem je možné individuálně přizpůsobit dávkování podle stupně znečištění nádobí.

K získání lepšího výsledku mytí a sušení a k zabránění poškození nádobí dodatečně používejte speciální sůl → *Strana 27* a leštidlo → *Strana 29*.

Kombinovaný mycí prostředek

Kromě běžných samostatných mycích prostředků se nabízí řada produktů s přídavnými funkcemi. Tyto produkty obsahují kromě mycího prostředku často také leštidlo a solné náhradní látky (3v1) a podle kombinace (4v1, 5v1, ...) ještě přídavné komponenty, jako např. ochrana skleněného nádobí nebo lesk nerezového nádobí.

Kombinované mycí prostředky fungují podle údajů výrobce zpravidla jen do stupně tvrdosti vody 21 °dH. U stupně tvrdosti vody nad 21 °dH musíte přidat speciální sůl a leštidlo. Pro nejlepší výsledky mytí a sušení doporučujeme od stupně tvrdosti vody 14 °dH používat speciální sůl a leštidlo. Pokud používáte kombinované mycí prostředky, přizpůsobí se mycí program automaticky tak, že se vždy docílí co nejlepší výsledky mytí a sušení.

12.2 Nevhodné mycí prostředky

Nepoužívejte mycí prostředky, které mohou způsobit poškození spotřebiče nebo zdraví.

Prostředek na ruční mytí

Prostředky na ruční mytí mohou způsobit vyšší tvorbu pěny a způsobit poškození spotřebiče.

Mycí prostředky obsahující chlór

Zbytky chlóru mohou ohrozit zdraví.

12.3 Upozornění k mycím prostředkům

Dodržujte pokyny týkající se mycích prostředků při každodenním použití.

- Mycí prostředky s označením "Bio" nebo "Eko" používají (z důvodu ochrany životního prostředí) zpravidla menší množství účinných látek nebo zcela upustily od použití určitých obsažených látek. Mycí účinek může být omezen.
- Nastavte lešticí zařízení a odvláňovací zařízení podle použitého samostatného mycího prostředku nebo kombinovaného mycího prostředku.
- Kombinovaný mycí prostředek s náhradními látkami soli můžete podle údajů výrobce bez přidání speciální soli většinou používat jen do určitého stupně tvrdosti vody, většinou 21 °dH. Pro nejlepší výsledky mytí a sušení doporučujeme od stupně tvrdosti vody 14 °dH používat speciální sůl.
- Aby se zabránilo slepení, uchopte mycí prostředek s ochranným obalem rozpustným ve vodě pouze suchýma rukama a naplňte mycí prostředek pouze do suché komory pro mycí prostředek.
- Také v případě, kdy svítí ukazatel doplnění leštidla a ukazatel doplnění speciální soli, probíhají programy proplachování při použití kombinovaných mycích prostředků bezvadně.
- Funkce leštidla je u kombinovaných mycích prostředků omezena. Použitím leštidla dosáhnete zpravidla lepších výsledků.
- Používejte tablety se speciálním sušicím výkonem.

12.4 Naplnění mycího prostředku

1. K otevření zásobníku mycího prostředku stiskněte uzávěr.
2. Mycí prostředek plňte do suché komory.

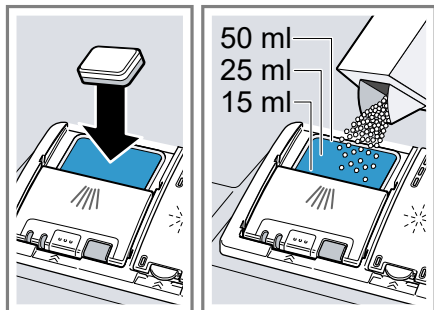

Pokud používáte tablety, stačí jedna tableta. Tablety vkládejte napříč. Pokud používáte práškový nebo tekutý mycí prostředek, dodržujte pokyny k dávkování výrobce a návod k dávkování zásobníku mycího prostředku.

Při normálním znečištění je dostatečným množství 20 ml – 25 ml mycího prostředku. U málo znečištěného nádobí stačí trochu menší množství mycího prostředku, než je uvedeno.

3. Zavřete víko zásobníku pro mycí prostředek.

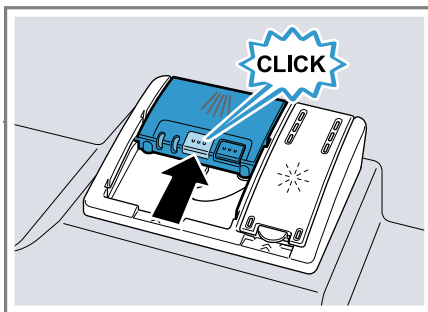

- ✓ Víko slyšitelně zaklapne.
- ✓ Zásobník na mycí prostředek se v závislosti na programu automaticky otevře v optimální časový okamžik během průběhu programu.

Práškový nebo tekutý mycí prostředek se rozloží v mycí vaně a rozpustí se. Tablety spadnou do záchytné misky na tablety a dávkovaně se rozpustí. Do záchytné misky na tablety nevkładejte žádné předměty, aby se tableta mohla rovnoměrně rozpustit.

Tip: Pokud používáte práškový mycí prostředek a zvolíte program předmytí, můžete dodatečně na vnitřní dvířka spotřebiče umístit trochu mycího prostředku.

13 Nádobí

Myjte pouze nádobí, které je určeno pro mytí v myčce nádobí.

Poznámka: Ozdoby na skle, hliníkové a stříbrné díly mohou při mytí vyblednout nebo se zabarvit. Citlivé druhy skla mohou být po několika mycích cyklech zakalené.

13.1 Poškození sklenic a nádobí

Myjte pouze sklenice a porcelán, který je výrobcem označený jako vhodný pro mytí v myčce. Zabraňte poškození sklenic a nádobí.

Příčina	Doporučení
Níže uvedené nádobí není vhodné pro mytí v myčce: <ul style="list-style-type: none"> ■ Jídelní náčiní a dřevěné kusy nádobí ■ Dekorační sklenice, uměleckoprůmyslové a starožitné nádobí ■ Umělohmotné díly, které nejsou odolné vůči teplu ■ Nádobí z mědi a cínu ■ Nádobí znečištěné popelem, voskem, mazacím tukem a barvou ■ Velmi malé kusy nádobí 	Myjte pouze nádobí, které je výrobcem označené jako vhodné pro mytí v myčce.
Chemické složení mycího prostředku způsobuje škody.	Používejte mycí prostředek, který je výrobcem označen jako šetrící nádobí.

Příčina	Doporučení
Ve spojení s hliníkovými předměty nejsou pro myčku nádobí vhodné silně leptavé alkalické čisticí prostředky nebo čisticí prostředky s vysokým obsahem kyseliny, zejména z profesionálních provozů nebo z průmyslu.	Pokud používáte silně leptavé alkalické čisticí prostředky nebo čisticí prostředky s vysokým obsahem kyseliny, zejména z profesionálních provozů nebo z průmyslu, nedávejte do mycího prostoru spotřebiče žádné hliníkové předměty
Teplota vody programu je příliš vysoká.	Zvolte program s nižšími teplotami. Sklo a přístroje vyndejte brzy po ukončení programu ze spotřebiče.

13.2 Uložení nádobí

K optimalizaci výsledku mytí a zabránění poškození nádobí a spotřebiče nádobí správně uložte.

Poznámka

Košě na nádobí plňte tak, aby přesahující nádobí nebránilo zavírání dvířek. Přesahující nádobí může vést k tomu, že během probíhajícího programu dojde k přitlačení dvířek spotřebiče a dojde k úniku páry a vo-

dy v oblasti dvířek. Může tak dojít k poškození vašeho vestavěného nábytku.

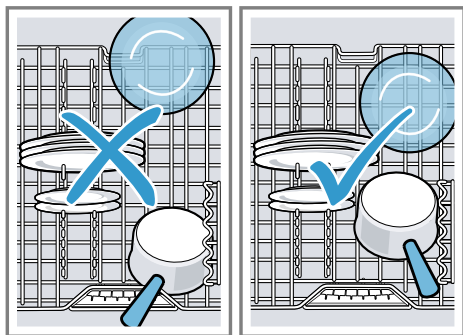

Tipy

- Při používání myčky nádobí ušetříte energii a vodu v porovnání s ručním mytím.
- Na naší internetové stránce najdete příklady, jak můžete ve spotřebiči efektivně uložit nádobí.
- K úspoře energie a vody uložte nádobí ve spotřebiči až do uvedeného počtu sad nádobí (standardní naplnění nádobím a příbory).
→ "Technické údaje", Strana 55
- Pro lepší výsledky mytí a sušení postavte vypouklé kusy nebo kusy s prohloubením šikmo, aby voda mohla odtékat.

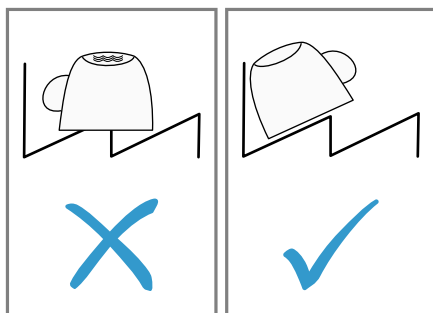

1. Z nádobí odstraňte velké zbytky jídla.
K úspoře zdrojů nádobí předem neoplachujte pod tekoucí vodou.

2. Uložte nádobí a přitom dbejte na tyto body:

- Silně znečištěné nádobí ukládejte do spodního koše na nádobí, např. hrnce. Z důvodu silnějšího ostřikovacího paprsku obdržíte lepší výsledek mytí.
- Aby se zabránilo poškození nádobí, ukládejte nádobí bezpečně a bez možnosti sklopení.
- Aby se zabránilo poškození, ukládejte příbory špičatou a ostrou stranou směrem dolů.
- Nádoby umísťujte otvory směrem dolů, aby se v nádobě neshromažďovala voda.
- Neblokujte ostřikovací ramena, aby se mohla otáčet.
- Do záchytné misky na tablety nevkládejte malé díly a nezastavujte ji nádobím, aby nebyl blokován kryt zásobníku mycího prostředku.

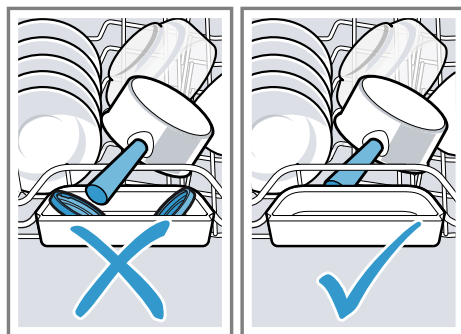

13.3 Vyklízení nádobí

⚠ VÝSTRAHA **Nebezpečí zranění!**

Horké nádobí může způsobit popáleniny kůže. Horké nádobí je citlivé na dotyk, může se rozlomit a způsobit poranění.

- Po ukončení programu nechejte nádobí trochu vychladnout, než ho vykládáte.

1. K zabránění padání kapek vody na nádobí, nádobí vyklízejte zesponu směrem nahoru.
2. Zkontrolujte mycí vanu a příslušenství na znečištění a popř. vyčistěte.
→ "Čistění a ošetřování", Strana 41

14 Základní ovládání

14.1 Zapnutí spotřebiče

- ▶ Stiskněte .

Je přednastaven program Eco 50°.

Program Eco 50° je program, který je obzvláště šetrný k životnímu prostředí a který se nejlépe hodí pro normálně špinavé nádobí. Je to nejefektivnější program z hlediska spotřeby energie a vody pro tento typ nádobí a dokládá konformitu s nařízením EU pro požadavky na ekodesign.

Pokud spotřebič 10 minut neovládáte, spotřebič se automaticky vypne.

14.2 Nastavení programu

Pro přizpůsobení mycího cyklu znečištění nádobí nastavte vhodný program.

- ▶ Stiskněte příslušné programové tlačítko.
- ✓ Program je nastaven a bliká programové tlačítko.

14.3 Nastavení přídavné funkce

Pro doplnění zvoleného programu proplachování můžete nastavit přídavné funkce.

Poznámka: Připojitelné přídavné funkce závisí na zvoleném programu.

- ▶ Stiskněte tlačítko příslušné přídavné funkce.
→ "Přídavné funkce", Strana 21
- ✓ Přídavná funkce je nastavena a bliká tlačítko přídavné funkce.

14.4 Nastavení časové předvolby

Spuštění programu můžete posunout až o 24 hodin.

1. Stiskněte .
2. Stiskněte — nebo + tolikrát, až se na displeji zobrazí příslušný čas.
Podle nastavení zobrazení času bude ukončení programu na displeji zobrazeno "Konec za" (např. 3h 25min) nebo "Konec v" (např. 15:20 hod). Nastavení můžete měnit v základních nastaveních.
3. K aktivaci časové předvolby stiskněte Start.

Poznámka: Časovou předvolbu deaktivujete stisknutím Reset 4 sec. na cca 4 sekundy.

14.5 Spuštění programu

- ▶ Stiskněte Start.
- ✓ Program je ukončen, pokud displej zobrazuje "Hotovo".

Poznámky



- Pokud chcete během provozu doplnit nádobí, nepoužívejte záchytnou miskou na tablety jako rukojeť horního koše. Mohlo by dojít ke kontaktu s částečně rozpuštěnou tabletou.

- Probíhající program můžete měnit jen tehdy, pokud program přerušíte.
→ "Přerušení programu", Strana 36
- Za účelem úspory energie se spotřebič vypne 1 minutu po ukončení programu. Pokud dvířka spotřebiče otevřete ihned po ukončení programu, spotřebič se vypne po 4 sekundách.

Tip: Pokud během mycího cyklu stisknete , probíhající program se přeruší. Pokud spotřebič zapnete, v programu se automaticky pokračuje.

14.6 Zastavení programu

Poznámka: Pokud u vyhřátého spotřebiče otevřete dvířka spotřebiče, dvířka spotřebiče nejprve několik minut pootevřete a potom je zavřete. Zabráníte tak vytvoření přetlaku ve spotřebiči a vyskočení dvířek spotřebiče.

1. Dvířka spotřebiče otevírejte opatrně.
2. Stiskněte .
- ✓ Program se uloží v paměti a spotřebič se vypne.
3. Pro pokračování programu stiskněte .
4. Zavřete dvířka spotřebiče.

14.7 Přerušení programu

Pro předčasné ukončení programu nebo pro změnu spuštěného programu ho musíte přerušit.

1. Otevřete dvířka spotřebiče.
2. Stiskněte **Reset 4 sec.** na cca 4 sekundy.
3. Zavřete dvířka spotřebiče.
- ✓ Program se přeruší a je po cca 1 minutě ukončen.

14.8 Vypnutí spotřebiče

1. Dodržujte pokyny k bezpečnému použití → Strana 10.
2. Stiskněte .

15 Základní nastavení

Základní nastavení spotřebiče můžete nastavit podle svých potřeb.

15.1 Přehled základních nastavení

Základní nastavení závisí na vybavení vašeho spotřebiče.

Základní nastavení	Výběr	Popis
Nastavení času	00:00 - 24:00	Nastavte aktuální čas. Nastavení závisí na nastaveném formátu času.
Formát času	12 h 24 h ¹	Nastavte formát času.
Ukazatel času	V hodinách Čas ¹	Nastavte zobrazení času konce programu. "Konec za" zobrazuje zbývající dobu programu, např. 3h 25min. "Konec v" zobrazuje čas konce programu, např. 15:20 hod.
Sprache/ Language	Viz volba na spotřebiči.	Nastavte jazyk menu.
Tvrdost vody	0 - 50 13 - 16 střední ¹	Nastavte tvrdost vody. → "Přehled nastavení tvrdosti vody", Strana 26
Přidání leštidla	0 - 6 5 ¹	Nastavte nebo vypněte množství přidávaného leštidla. → "Nastavení množství přidávaného leštidla", Strana 29
Nastavení senzoru	Standard ¹ Choulostivé Velmi choulostivé	Nastavte vodní čidlo pro rozpoznání nečistot. → "Senzory", Strana 11
Extra sušení	zap. vyp. ¹	"Extra sušení" zapněte nebo vypněte pro každý provoz. K dosažení zlepšeného výsledku sušení se při mytí s leštěním zvýší teplota. Může se nepatrně prodloužit doba běhu. Dávejte pozor na choulostivé nádoby.

¹ Tovární nastavení (může se lišit podle typu spotřebiče)

Základní nastavení	Výběr	Popis
Přípojka na vodu	Studená voda ¹ Teplá voda	Nastavte přípojku studené nebo teplé vody. Spotřebič nastavte jen na teplou vodu, pokud je teplá voda k dispozici z energeticky výhodné přípravy teplé vody a vhodné instalace, např. solárního zařízení s oběhovým vedením. Teplota vody by měla být min. 40 °C a max. 60 °C.
Eco prognóza	zap. vyp. ¹	Zapněte nebo vypněte prognózu Eco. Při volbě programu zobrazuje displej krátkodobě průměrnou spotřebu vody a energie.
Emotion Light	vyp. Zap. pomocí hlavního spínače ¹ Zap. při otevření dvířek	Zapněte nebo vypněte vnitřní osvětlení spotřebiče. Vnitřní osvětlení se při otevřených dvířkách spotřebiče vypne automaticky po 10 minutách.
Timelight	zap. ¹ vyp.	Zapněte nebo vypněte "Timelight". Během průběhu programu se na podlaze pod dvířky spotřebiče zobrazí informace o stavu, např. zbytkový čas. Při předsazeném soklovém krytu nebo výškovém vestavění s uzavírací čelní stranou nábytku v jedné rovině není indikace viditelná.
Spouštěcí program	Eco 50 °C ¹ Poslední zvol. program	Při zapnutí spotřebiče nastavte předdefinovaný program.
Hlasitost signalizace	Stupnice s několika stupni.	Nastavte hlasitost akustického signálu na konci programu. Stupeň 0 vypne akustické signály.
Hlasitost tlačítek	Stupnice s několika stupni	Nastavte hlasitost tlačítek při ovládání. Stupeň 0 vypne tóny tlačítek.
Efficient Dry	vyp. Zap. ve všech programech Zap. při Eco 50 ° ¹	Aktivujte nebo deaktivujte automatické otevření dvířek spotřebiče během fáze sušení. Pokud je funkce aktivovaná, může se prodloužit odměřovaná doba. → "Efficient Dry", Strana 12



¹ Tovární nastavení (může se lišit podle typu spotřebiče)

Základní nastavení	Výběr	Popis
Wi-Fi	zap. vyp.	Zapněte nebo vypněte bezdrátové síťové spojení. Základní nastavení "Wi-Fi" je k dispozici až po spojení spotřebiče s aplikací Home Connect. → "Home Connect ", Strana 40
Dálkový start	vyp. Manuálně Trvale	Aktivujte nebo deaktivujte → "Dálkový start □", Strana 40. Toto základní nastavení je k dispozici až po spojení spotřebiče s aplikací Home Connect. → "Home Connect ", Strana 40
Pozdravení	zap. ¹ vyp.	Zapněte nebo vypněte ukazatel loga značky při zapnutí spotřebiče.
Nastavení ze závodu	Znovu nastavit	Resetujte změněné nastavení na stav z výroby. Musí být provedena nastavení pro první uvedení do provozu.



¹ Tovární nastavení (může se lišit podle typu spotřebiče)

15.2 Změna základních nastavení

Tip: Spojte svůj spotřebič s mobilním koncovým zařízením. Pomocí aplikace Home Connect můžete pohodlně provádět veškerá nastavení.
→ "Home Connect ", Strana 40

- Otevřete dvířka spotřebiče.
- Stiskněte .
- Pro otevření základních nastavení stiskněte  na cca 3 sekundy.
- > stiskněte tolikrát, až se na displeji zobrazí požadované nastavení.
- Stiskněte — nebo + tolikrát, až se na displeji zobrazí příslušná hodnota.
Můžete změnit několik nastavení.
- Pro uložení nastavení stiskněte  po dobu cca 3 sekund.
- Zavřete dvířka spotřebiče.

15.3 Nastavení času

- Pro otevření základních nastavení stiskněte  na cca 3 sekundy.
- Stiskněte > tolikrát, až se na displeji zobrazí "Nastavení času".
- Stiskněte — nebo + tolikrát, až se na displeji zobrazí požadovaný čas.
Delším stisknutím — a + se změní nastavené hodnoty v krocích po 10 minutách.
- Pro uložení nastavení stiskněte  po dobu cca 3 sekund.

16 Home Connect

Tento spotřebič může být zapojen do sítě. Pro ovládání funkcí pomocí aplikace Home Connect spojte svůj spotřebič s mobilním koncovým přístrojem.

Služby Home Connect nejsou dostupné v každé zemi. Dostupnost funkce Home Connect závisí na dostupnosti služeb Home Connect ve vaší zemi. Informace k tomuto viz: www.home-connect.com.

Pro využití Home Connect nejprve zřídíte připojení k domácí síti WLAN (Wi-Fi¹) a k aplikaci Home Connect.

Aplikace Home Connect vás provede celým procesem přihlášení. Při nastavení postupujte podle pokynů v aplikaci Home Connect.

Tip: Dodržujte také pokyny uvedené v aplikaci Home Connect.

Poznámka: Dodržujte bezpečnostní pokyny uvedené v tomto návodu k použití a zajistěte, aby byly dodrženy i v tom případě, pokud budete spotřebič obsluhovat pomocí aplikace Home Connect.
→ "Bezpečnost", Strana 4

16.1 Konfigurace aplikace Home Connect

1. Na mobilním koncovém zařízení nainstalujte aplikaci Home Connect.
2. Spusťte aplikaci Home Connect a nakonfigurujte přístup pro Home Connect.

Aplikace Home Connect vás provede celým procesem přihlášení.

16.2 Nastavení Home Connect

Požadavky

- Aplikace Home Connect je na mobilním koncovém zařízení připravená.
 - Spotřebič má na místě instalace příjem domácí sítě WLAN (Wi-Fi).
1. Otevřete aplikaci Home Connect a načtete QR kód.



2. Postupujte podle pokynů v aplikaci Home Connect.

16.3 Dálkový start

Pomocí aplikace Home Connect můžete prostřednictvím vašeho mobilního zařízení spustit spotřebič.



Tip: Pokud v položete Základní nastavení → *Strana 39* této funkce nastavíte "Trvale", je funkce trvale aktivována a můžete svůj spotřebič kdykoliv spustit pomocí svého mobilního zařízení.

Aktivace Dálkový start

Pokud jste v základním nastavení této funkce nastavili "Manuálně", aktivujte funkci na vašem spotřebiči.

¹ Wi-Fi je registrovaná značka Wi-Fi Alliance.

Požadavky

- Spotřebič je připojen k vaší domácí síti WLAN.
 - Spotřebič je spojen s aplikací Home Connect.
 - V poloze Základní nastavení → *Strana 39* této funkce je nastaveno "Manuálně".
 - Je zvolen program.
 - ▶ Stiskněte .
- Pokud otevřete dvířka spotřebiče, funkce se deaktivuje automaticky.
- ✓ Svítí tlačítko .

Tip: K deaktivaci funkce stiskněte .

16.4 Ochrana údajů

Dodržujte pokyny týkající se ochrany údajů.

Při prvním připojení vašeho spotřebiče k domácí síti spojené s internetem přenesete váš spotřebič níže uvedené kategorie údajů na server Home Connect (první registrace):

- Jednoznačná identifikace spotřebiče (sestavující z kódů spotřebiče a adresy MAC vestavěného komunikačního modulu Wi-Fi).
- Bezpečnostní certifikát komunikačního modulu Wi-Fi (pro informačně-technické jistění spojení).
- Aktuální verze softwaru a hardwaru vašeho domácího spotřebiče.
- Stav případného předchozího resetování na nastavení z výroby.

Tato první registrace připraví použití funkčnosti Home Connect a je poprvé potřebná teprve v okamžiku, kdy chcete poprvé funkčnosti Home Connect používat.

Poznámka: Dbejte na to, že funkčnosti Home Connect je možné používat jen ve spojení s aplikací Home Connect. Informace o ochraně údajů si můžete vyvolat v aplikaci Home Connect.

17 Čištění a ošetřování

Aby váš spotřebič zůstal dlouho funkční, pečlivě ho čistěte a ošetřujte.

17.1 Čištění mycí vany**⚠ VÝSTRAHA****Nebezpečí poškození zdraví!**

Použití mycích prostředků s obsahem chlóru může poškodit zdraví.

- ▶ Nikdy nepoužívejte mycí prostředky obsahující chlór.

1. Hrubé nečistoty uvnitř myčky odstraňte vlhkým hadříkem.
2. Do komory pro mycí prostředek naplňte mycí prostředek.
3. Zvolte program s nejvyšší teplotou.
4. Spusťte program bez nádobí.
→ *Strana 35*

17.2 Čisticí prostředky

Používejte pouze čisticí prostředky vhodné pro čištění spotřebiče.

→ "*Bezpečné použití*", *Strana 10*

17.3 Rady k čištění spotřebiče

Dodržujte rady k čištění spotřebiče, funkce vašeho spotřebiče tak zůstane trvale zachována.

Opatření	Přednost
Těsnění dvířek, přední stranu myčky a ovládací panel pravidelně otírejte vlhkým hadříkem a mycím prostředkem.	Součásti spotřebiče zůstanou čisté a hygienické.
Při delší době nepoužívání nechte dvířka přivřená.	Zabráníte tak nepříjemnému zápachu.

17.4 Čistící program

Usazeniny způsobené např. zbytky potravin a vápnem mohou způsobit poruchy vašeho spotřebiče. Aby se zabránilo poruchám a snížila se tvorba zápachu, čistěte spotřebič v pravidelných intervalech.

Čistící program je ve spojení s čisticími prostředky a čističe spotřebiče vhodným programem pro čištění vašeho spotřebiče.

Tip: Naše testované a schválené čisticí prostředky a čističe spotřebiče pro myčky na nádobí zakoupíte na stránkách <https://www.bosch-home.com/store> nebo u zákaznického servisu.

Čistící program je program, který v jednom mycím cyklu odstraní různé usazeniny. Čištění probíhá ve dvou fázích:

Fáze	Odstranění	Mycí prostředek	Umístění
1	Tuk a vápno	Tekutý čisticí prostředek nebo práškový prostředek na odstranění vodního kamene.	Vnitřek spotřebiče, např. láhev zavěšená v košíku na příbory nebo prášek ve vnitřním prostoru.
2	Zbytky potravin a usazeniny	Čistič spotřebiče	Komora pro mycí prostředek

Pro optimální čištění dávkuje program čističe odděleně v příslušné fázi čištění. Přitom je nutné správné umístění čističů.

Pokud svítí ukazatel pro Čistící program na ovládacím panelu nebo budete na displeji vyzváni, proveďte Čistící program bez nádobí. Po provedení Čistící program ukazatel zhasne. Pokud není váš spotřebič vybaven funkcí připomenutí, doporučujeme provádění čisticího programu každé 2 měsíce.

Provedení Čistící program

Poznámky

- Proveďte program Čistící program bez umístěného nádobí.
- Používejte pouze speciální čisticí prostředky a čističe vhodné pro myčky nádobí.

- Dbejte na to, aby se v mycím prostoru spotřebiče nenacházely žádné hliníkové předměty např. tukový filtr digestoře nebo hliníkové hrnce.
 - Pokud jste po provedení 3 proplachů neprovedli Čistící program, zhasne ukazatel pro Čistící program automaticky.
 - K dosažení optimálního čištění dbejte na správné umístění čističů.
 - Dodržujte bezpečnostní pokyny na obalech čisticích prostředků a čističů spotřebiče.
 - Připojte funkci
→ "Příslušenství Extra Clean Zone", Strana 25.
1. Hrubé nečistoty uvnitř myčky odstraňte vlhkým hadříkem.
 2. Vyčistěte sítko.
 3. Čistící prostředek umístěte ve vnitřním prostoru spotřebiče.
Používejte pouze speciální čisticí prostředky vhodné pro myčky nádobí.

- Čistič stroje naplňte do zásobníku mycího prostředku tak, až je zcela naplněn.

Do vnitřního prostoru spotřebiče neďávejte dodatečný čistič spotřebiče.

- Stiskněte .
 - Stiskněte Start.
- ✓ Provede se Čistící program.
 - ✓ Po ukončení programu zhasne ukazatel pro Čistící program.

17.5 Systém síték

Systém síték filtruje hrubé nečistoty z mycího okruhu.

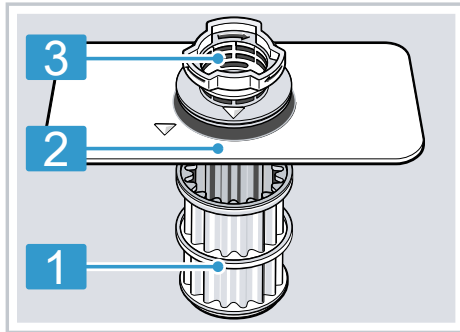

1 Mikrosítka

2 Jemné sítko

3 Hrubé sítko

Čištění síték

Nečistoty z mycí vody mohou ucpat sítko.

- Po každém mytí zkontrolujte, zda v sítkách nezůstaly zbytky jídel.

- Hrubé sítko otočte proti směru hodinových ručiček **1** a vyjměte systém síték **2**.
 - Dbejte na to, aby se v těle čerpadla nenacházely cizí předměty.

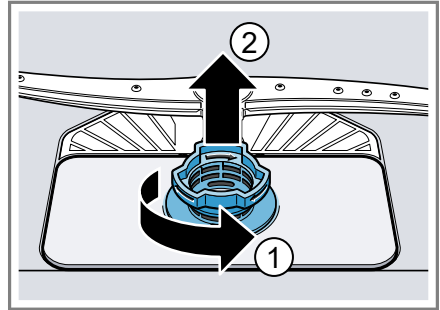

- Mikrosítka stáhněte směrem dolů.

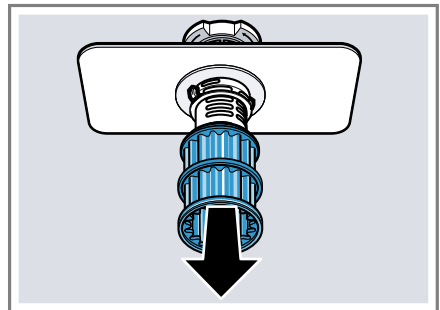

- Stiskněte západky **1** a shora vyjměte hrubé sítko **2**.

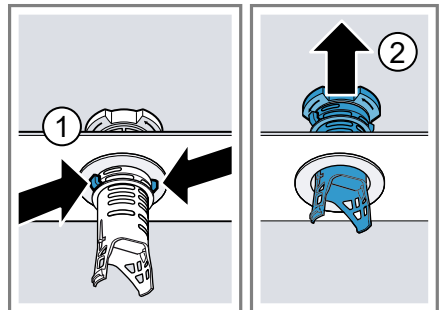

- Prvky sítka vyčistěte pod tekoucí vodou.

cs Čistění a ošetřování

Pečlivě vyčistěte okraj nečistot mezi hrubým a jemným sítkem.

6. Sestavte systém sítěk.

Dbejte na to, aby zapadly západky hrubého sítká.

7. Systém sítěk vložte do spotřebiče a hrubé sítko otočte ve směru hodinových ručiček.

- Dbejte na to, aby lícovaly značky šipek.

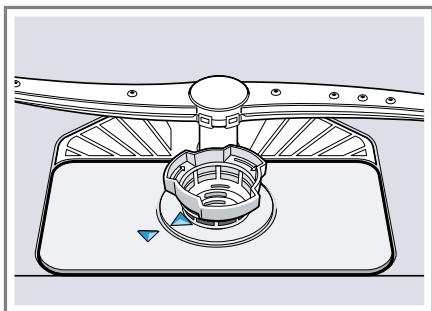

17.6 Čistění ostříkovačích ramen

Vodní kámen a nečistoty z mycí vody mohou zablokovat trysky a uložení ostříkovačích ramen. Ostříkovačí ramena čistěte pravidelně.

1. Odšroubujte horní ostříkovačí rameno ① a stáhněte ho dolů ②.

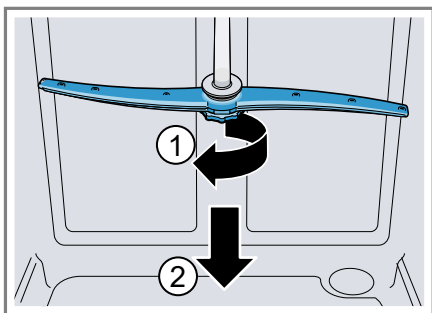

2. Vytáhněte spodní ostříkovačí rameno nahoru.

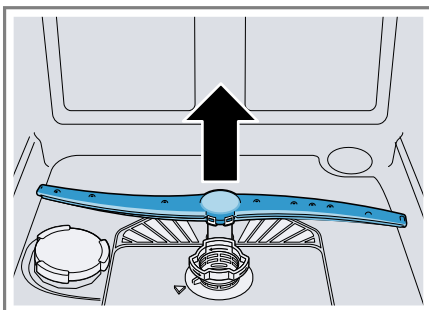

3. Pod tekoucí vodou zkontrolujte, zda nejsou ucpané výstupní trysky ostříkovačích ramen a popř. odstraňte cizí tělesa.

4. Nasaďte spodní ostříkovačí rameno.

- ✓ Ostříkovačí rameno slyšitelně zaklapne.

5. Nasaďte horní ostříkovačí rameno a našroubujte.

18 Odstranění poruch

Menší poruchy vašeho přístroje můžete odstranit vlastními silami. Před kontaktováním zákaznické služby využijte informací o odstraňování poruch. Vyvarujete se tak zbytečných nákladů.



Tip: Další informace a vysvětlivky k odstraňování poruch naleznete online naskenováním QR kódu v obsahu a na našich webových stránkách www.bosch-home.com.

VÝSTRAHA



Nebezpečí úrazu elektrickým proudem!

Neodborné opravy jsou nebezpečné.

- ▶ Opravy spotřebiče smí provádět pouze odborný personál, který je k tomu vyškolený.
- ▶ K opravě spotřebiče se smí používat pouze originální náhradní díly.
- ▶ V případě poškození síťového kabelu tohoto spotřebiče je nutné ho vyměnit za speciální přívodní kabel, který lze obdržet u výrobce nebo v jeho zákaznickém servisu.

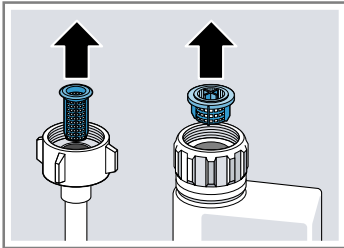
Závada	Příčina a řešení závady
Bliká ukazatel "Kontrola přívodu vody"	Vyskytla se technická porucha. <ol style="list-style-type: none"> 1. Stiskněte . 2. Vytáhněte síťovou zástrčku ze zásuvky nebo vypněte pojistku. 3. Čekajte min. 2 minuty. 4. Síťovou zástrčku spotřebiče zastrčte do zásuvky nebo zapněte pojistku. 5. Zapněte spotřebič. 6. Pokud se problém objeví znovu: <ul style="list-style-type: none"> – Stiskněte . – Uzavřete přívod vody. – Vytáhněte síťovou zástrčku ze zásuvky. – Kontaktujte zákaznický servis → <i>Strana 53</i> a uveďte kód chyby.
Svítlí E:3000.	Je aktivována ochrana proti úniku vody. <ol style="list-style-type: none"> 1. Uzavřete přívod vody. 2. Kontaktujte zákaznický servis → <i>Strana 53</i>.
Svítlí E:3100.	Je aktivována ochrana proti úniku vody. <ol style="list-style-type: none"> 1. Uzavřete přívod vody. 2. Kontaktujte zákaznický servis → <i>Strana 53</i>.
Svítlí E:3200 nebo ukazatel přívodu vody.	Přívodní hadice je přelomená. <ul style="list-style-type: none"> ▶ Zapojte přívodní hadici bez přelomení. <p>Je uzavřený přívod vody.</p>

Závada	Příčina a řešení závady
Svítlí E:3200 nebo ukazatel přívodu vody.	<p>► Otevřete přívod vody.</p> <hr/> <p>Přívod vody je ucpaný nebo zanesený vodním kamenem.</p> <p>► Otevřete přívod vody.</p> <p>Při otevřeném napouštění vody musí být průtok min. 10 l/min.</p> <hr/>
	<p>Jsou ucpaná sítko v přípojce vody hadice přívodu nebo hadice.</p>
	<ol style="list-style-type: none">1. Vypněte spotřebič.2. Vytáhněte síťovou zástrčku ze zásuvky.3. Uzavřete přívod vody.4. Odšroubujte přípojku vody.5. Z přívodní hadice vyjměte sítko
	
	<ol style="list-style-type: none">6. Vyčistěte sítko.7. Sítko vložte do přívodní hadice.8. Našroubujte přípojku vody.9. Zkontrolujte těsnost přípojky vody.10. Vytvořte napájení el. proudem.11. Zapněte spotřebič.
Svítlí E:3400.	<p>Do spotřebiče neustále teče voda.</p> <ol style="list-style-type: none">1. Uzavřete přívod vody.2. Kontaktujte zákaznický servis → <i>Strana 53</i>.

Závada	Příčina a řešení závady
Svítí E:6102.	<p>Nejedná se o poruchu spotřebiče. Čerpadlo odpadní vody je zablokováno nebo je volný kryt čerpadla odpadní vody.</p> <ol style="list-style-type: none"><li data-bbox="372 245 1043 301">1. Vyčistěte čerpadlo odpadní vody. → "Čištění čerpadla odpadní vody", Strana 52<li data-bbox="372 309 1043 389">2. Nechte správně zapadnout kryt čerpadla odpadní vody. → "Čištění čerpadla odpadní vody", Strana 52 
Svítí E:6103. Voda se neodčerpává.	<p>Nejedná se o poruchu spotřebiče. Připojení sifonu je ještě uzavřeno nebo je ucpaná nebo přelomená hadice odpadní vody.</p> <ol style="list-style-type: none"><li data-bbox="372 671 1043 727">1. Zkontrolujte přípojku na sifonu a v případě potřeby ji otevřete.<li data-bbox="372 735 1043 759">2. Odtokovou hadici ved'te tak, aby nebyla zalomená.<li data-bbox="372 767 1043 791">3. Odstraňte zbytky. 
	<p>Nejedná se o poruchu spotřebiče. Čerpadlo odpadní vody je zablokováno nebo je volný kryt čerpadla odpadní vody.</p> <ol style="list-style-type: none"><li data-bbox="372 1082 1043 1137">1. Vyčistěte čerpadlo odpadní vody. → "Čištění čerpadla odpadní vody", Strana 52<li data-bbox="372 1145 1043 1225">2. Nechte správně zapadnout kryt čerpadla odpadní vody. → "Čištění čerpadla odpadní vody", Strana 52 

Závada	Příčina a řešení závady
Svítilí E:9240.	<p>Znečištěná nebo ucpaná síťka.</p> <ul style="list-style-type: none">▶ Vyčistěte síťka. → "Čištění sítěk", Strana 43
Svítilí nebo blikají všechny LED.	 <p>Popř. probíhá instalace aktualizace softwaru.</p> <ol style="list-style-type: none">1. Vyčkejte, dokud se neukončí instalace aktualizace softwaru. Tento proces může trvat cca 30 minut.2. Pokud není spotřebič po 30 minutách připraven k provozu, proveďte reset spotřebiče.<ul style="list-style-type: none">– Stiskněte tlačítko hlavního vypínače na cca 4 sekundy. <p>✓ Váš spotřebič se resetuje.</p> <hr/> <p>Elektronika zjistila chybu.</p> <ol style="list-style-type: none">1. Stiskněte tlačítko hlavního vypínače na cca 4 sekundy. Spotřebič se resetuje a opětovně spustí.2. Pokud se problém objeví znovu:<ul style="list-style-type: none">– Vypněte spotřebič.– Vytáhněte síťovou zástrčku ze zásuvky nebo vypněte pojistku v pojistkové skříni.– Čekejte min. 2 minuty.– Zapněte pojistku v pojistkové skříni nebo zapojte síťovou zástrčku.– Zapněte spotřebič.3. Pokud se problém objeví znovu:<ul style="list-style-type: none">– Kontaktujte zákaznický servis. → "Zákaznický servis", Strana 53

Závada**Příčina a řešení závady**

- Zbytky jídel na nádobí. Příliš těsně uspořádané nádobí nebo přeplněný koš na nádobí.
1. Nádobí uložte s dostatkem volného prostoru.
Ostříkovací paprsky musí dosáhnout povrchy nádobí.
 2. Zabraňte místům dotyku.



Je blokováno otáčení ostříkovacích ramen.

- ▶ Nádobí uložte tak, aby nebránilo otáčení ostříkovacích ramen.

Trysky ostříkovacích ramen jsou ucpané.

- ▶ Vyčistěte ostříkovací ramena → *Strana 44.*



Sítka jsou znečištěná.

- ▶ Vyčistěte sítka.
→ "*Čištění sítěk*", *Strana 43*



Nesprávně nasazená a/nebo nezaskočená sítko.

1. Sítko správně nasadte.
→ "*Systém sítěk*", *Strana 43*
2. Nechte sítko zapadnout.

Zvolen příliš slabý oplachovací program.

- ▶ Zvolte silnější mycí program.
→ "*Programy*", *Strana 18*
- ▶ Přizpůsobte citlivost senzoriky.
→ "*Senzory*", *Strana 11*

Závada	Příčina a řešení závady
Zbytky jídel na nádobí.	<p>Nádobí je příliš znečištěné. Sensorika se rozhodla pro slabý běh programu. Pevně ulpívající nečistoty nelze částečně odstranit.</p> <ul style="list-style-type: none"> ▶ Odstraňte pouze velké zbytky jídla a nádobí nepředmývejte. ▶ Přizpůsobte citlivost sensoriky. → "Senzory", Strana 11
	<p>Vysoké, úzké nádoby nebudou v rohové oblasti dostatečně vypláchnuté.</p> <ul style="list-style-type: none"> ▶ Vysoké úzké nádoby neukládejte příliš šikmo a do rohů.
	<p>Horní koš na nádobí vpravo a vlevo není nastaven na stejnou výšku.</p> <ul style="list-style-type: none"> ▶ Horní koš na nádobí vlevo a vpravo nastavte na stejnou výšku. → "Horní koš na nádobí", Strana 22
Na sklenicích, sklenicích s kovovým vzhledem a příborech jsou odstranitelné šmouhy.	<p>Příliš vysoce nastavené množství přidávaného leštidla.</p> <ul style="list-style-type: none"> ▶ Nastavte lešticí zařízení na nižší stupeň. → "Nastavení množství přidávaného leštidla", Strana 29
	<p>Není naplněno leštidlo.</p> <ul style="list-style-type: none"> ▶ Naplňte leštidlo. → "Naplnění leštidla", Strana 29
	<p>Zbytky mycího prostředku v části programu "Leštění". Víko zásobníku na mycí prostředek bylo zablokováno kusy nádobí a zcela se neotvírá.</p> <ol style="list-style-type: none"> 1. Nádobí do horního koše na nádobí umístěte tak, aby záchytná miska na tablety nebyla blokována nádobím. → "Uložení nádobí", Strana 33 <p>Nádobí blokuje víko mycího prostředku.</p> <ol style="list-style-type: none"> 2. Do záchytné misky na tablety neumísťujte nádobí ani osvěžovač.
	<p>Nádobí je příliš znečištěné. Sensorika se rozhodla pro slabý běh programu. Pevně ulpívající nečistoty nelze částečně odstranit.</p> <ul style="list-style-type: none"> ▶ Odstraňte pouze velké zbytky jídla a nádobí nepředmývejte. ▶ Přizpůsobte citlivost sensoriky. → "Senzory", Strana 11

Závada	Příčina a řešení závady
Stopy rzi na příborech.	<p>Příbory nejsou dostatečně odolné proti rezivění. Ostří nožů jsou často postižena silněji.</p> <ul style="list-style-type: none"> ▶ Používejte nerezavějící příbory.
	<p>Příbory zreziví také v případě, že se myjí společně s rezivějícími díly.</p> <ul style="list-style-type: none"> ▶ Nemyjte rezavějící díly.
	<p>Příliš vysoký obsah soli v mycí vodě.</p> <ol style="list-style-type: none"> 1. Z mycí vany odstraňte rozsypanou speciální sůl. 2. Pevně utáhněte uzávěr zásobníku pro speciální sůl.
V komoře pro mycí prostředek nebo v záchytné misce na tablety se nachází zbytky mycího prostředku.	<p>Ostříkovačí ramena jsou zablokována kusy nádobí a mycí prostředek se nevypláchne.</p> <ul style="list-style-type: none"> ▶ Ujistěte, že nejsou ostříkovačí ramena zablokována a mohou se volně otáčet.
	<p>Zásobník pro mycí prostředek byl při plnění mycího prostředku vlhký.</p> <ul style="list-style-type: none"> ▶ Plňte mycí prostředek pouze do suché komory.
Svítil ukazatel doplnění speciální soli.	<p>Chybí speciální sůl.</p> <ul style="list-style-type: none"> ▶ Naplňte speciální sůl → <i>Strana 27</i>.
	<p>Senzor nerozpozná tablety speciální soli.</p> <ul style="list-style-type: none"> ▶ Nepoužívejte tablety speciální soli.

18.1 Čištění čerpadla odpadní vody

Velké zbytky jídel nebo cizí tělesa mohou zablokovat čerpadlo odpadní vody. Jakmile mycí voda správně neodtéká, musíte vyčistit čerpadlo odpadní vody.

⚠ VÝSTRAHA **Nebezpečí zranění!**

Ostré a špičaté předměty a skleněné střepy mohou zablokovat čerpadlo odpadní vody a způsobit poranění.

► Cizí tělesa opatrně odstraňte.

1. Odpojte spotřebič od elektrické sítě.
2. Vyjměte horní a dolní koš na nádobí.
3. Vyjměte systém sítěk.
4. Odčerpejte stávající vodu.
Popř. pomocí houbičky.
5. Pomocí lžičky vyndejte kryt čerpadla a uchyťte za přepážku.



6. Kryt čerpadla nadzvedněte šikmo směrem dovnitř a vyjměte.
- ✓ Nyní máte rukou přístup k lopatkovému kolu.
7. Odstraňte zbytky jídla a cizí tělesa v oblasti křídlového kola.

8. Vložte kryt čerpadla ① a vtiskněte směrem dolů ②.



- ✓ Kryt čerpadla slyšitelně zaklapne.
9. Instalujte systém sítěk.
 10. Nasadte spodní a horní koš na nádobí.

19 Přeprava, uskladnění a likvidace

19.1 Demontáž spotřebiče

1. Odpojte spotřebič od elektrické sítě.
2. Zavřete přívod vody.
3. Uvolněte přípojku pro odtok.
4. Uvolněte přípojku pitné vody.
5. Je-li k dispozici, povolte upevňovací šrouby k nábytkovým dílům.
6. Je-li k dispozici, demontujte soklové prkno.
7. Spotřebič opatrně vytáhněte a vytahujte hadici.

19.2 Zajištění spotřebiče před mrazem

Pokud se spotřebič nachází v místnosti ohrožené mrazem, např. ve víkendovém domě, spotřebič zcela vyprázdněte.

- ▶ Vyprázdněte spotřebič.
→ *"Přeprava spotřebiče", Strana 53*

19.3 Přeprava spotřebiče

K zabránění poškození spotřebič před přepravou vyprázdněte.

Poznámka: Spotřebič přepravujte pouze ve svislé poloze, aby se do řídicí jednotky stroje nedostala žádná zbytková voda a nezpůsobila poškození spotřebiče.

1. Ze spotřebiče vydejte nádoby.
2. Zajistěte volné díly.
3. Zapněte spotřebič. → *Strana 35*
4. Zvolte program s nejvyšší teplotou.
→ *"Programy", Strana 18*
5. Spusťte program. → *Strana 35*
6. Pro vyprázdnění spotřebiče, program po cca 4 minutách přerušte.
→ *"Přerušení programu", Strana 36*
7. Vypněte spotřebič. → *Strana 36*
8. Zavřete přívod vody.
9. Pro vyprázdnění zbytkové vody z přístroje uvolněte přívodní hadici a nechejte vodu vytéct.

19.4 Likvidace starého spotřebiče

Díky ekologické likvidaci je možné opětovné použití cenných surovin.

VÝSTRAHA

Nebezpečí poškození zdraví!

Ve spotřebiči se mohou zavřít děti a dostat se tak do ohrožení života.

- ▶ U starých spotřebičů odpojte síťovou zástrčku síťového kabelu, poté síťový kabel přestříhnete a zničte zámek dvířek spotřebiče tak, aby se dvířka spotřebiče nedaly zavřít.

1. Vytáhněte síťovou zástrčku síťového kabelu ze zásuvky.
2. Odpojte síťový kabel.
3. Spotřebič ekologicky zlikvidujte.
Informace o aktuálních možnostech likvidace obdržíte u specializovaného prodejce nebo na obecním nebo městském úřadu.



Tento spotřebič je označen v souladu s evropskou směrnicí 2012/19/EU o nakládání s použitými elektrickými a elektronickými zařízeními (waste electrical and electronic equipment - WEEE). Tato směrnice stanoví jednotný evropský (EU) rámec pro zpětný odběr a recyklování použitých zařízení.

20 Zákaznický servis

Originální náhradní díly relevantní pro funkčnost podle příslušného nařízení ekodesign obdržíte u našeho zákaz-

nického servisu po dobu min. 10 let od uvedení vašeho spotřebiče na trh v Evropském hospodářském prostoru.

Poznámka: Využití zákaznického servisu je v rámci záručních podmínek výrobce bezplatné.

Podrobné informace o záruční době a záručních podmínkách ve vaší zemi obdržíte u svého zákaznického servisu, svého prodejce nebo na našich internetových stránkách.

Při kontaktování zákaznického servisu potřebujete označení produktu (E-č.), výrobní číslo (FD) a identifikační číslo (Z-č.) vašeho spotřebiče. Kontaktní údaje zákaznického servisu viz přiložený seznam servisních služeb nebo naše webová stránka.

20.1 Označení produktu (E-č.), výrobní číslo (FD) a identifikační číslo (Z-č.)

Označení produktu (E-č.), výrobní číslo (FD) identifikační číslo (Z-č.) je uvedeno na typovém štítku spotřebiče.

Typový štítek se nachází na vnitřní straně dvířek spotřebiče.

Pro rychlé nalezení údajů vašeho spotřebiče a telefonního čísla zákaznického servisu si můžete údaje poznačit.

20.2 Záruka AQUA-STOP

Navíc k nárokům na záruku vůči prodávajícímu vyplývajícím z kupní smlouvy a navíc k naší záruce výrobce na spotřebič poskytneme náhradu za následujících podmínek.

- Dojde-li vadou našeho systému Aqua-Stop ke škodě způsobené vodou, nahradíme škody soukromým uživatelům. K zabezpečení proti úniku vody musí být spotřebič připojen na elektrickou síť.

- Záruka platí po celou dobu životnosti spotřebiče.
- Předpokladem nároku na záruku je odborná instalace a připojení spotřebiče s Aqua-Stop podle našeho návodu; zahrnuje také odborně namontované prodloužení Aqua-Stop (originální příslušenství). Naše záruka se nevztahuje na vadná přívodní potrubí nebo armatury až k přípojce Aqua-Stop na vodovodním kohoutku.
- Během provozu není zásadně nutno na spotřebiče s Aqua-Stop dohlížet, event. je potom uzavřením vodovodního kohoutku zajistěte. Pouze v případě delší nepřítomnosti v bytě, např. před několikátýdenní dovolenou, přívod vody uzavřete.

21 Technické údaje

Hmotnost	Max.: 60 kg
Napětí	220 - 240 V, 50 Hz nebo 60 Hz
Přípojná hodnota	2 000 - 2 400 W
Jištění	10 - 16 A
Tlak vody	<ul style="list-style-type: none"> ■ min. 50 kPa (0,5 bar) ■ max. 1000 kPa (10 bar)
Přítokové množství	min. 10 l/min
Teplota vody	Studená voda. Teplá voda max.: 60 °C
Kapacita	14 sad nádobí

Další informace k vašemu modelu najdete na internetu na <https://eprel.ec.europa.eu/qr/503563>¹. Tato webová adresa je propojena odkazem s oficiální produktovou databází EU EPREL.

21.1 Informace o nezávislém a Open Source software

Tento výrobek obsahuje softwarové komponenty, které jsou ze strany vlastníka autorských práv licencovány jako nezávislé nebo Open Source software.

Příslušné licenční informace jsou uloženy ve spotřebiči. Přístup k příslušným licenčním informacím je možný také pomocí aplikace Home Connect: „Profil -> Právní upozornění -> Licenční informace“.² Licenční informace si můžete stáhnout také na stránce značkového výrobku. (Na webové stránce výrobku vyhledejte model svého spotřebiče a další dokumentaci.) Alternativně si můžete příslušné informace vyžádat na adre-

se osrequest@bshg.com nebo BSH Hausgeräte GmbH, Carl-Wery-Str. 34, D-81739 München.

Zdrojový kód bude poskytnut na vyžádání.

Vaši žádost odešlete na adresu osrequest@bshg.com nebo BSH Hausgeräte GmbH, Carl-Wery-Str. 34, D-81739 München.

Předmět: „OSSREQUEST“

Náklady na vyřízení vaší žádosti vám budou fakturovány. Tato nabídka je platná tři roky od data zakoupení resp. min. po dobu, kdy nabízíme support a náhradní díly pro příslušný spotřebič.

¹ Platí jen pro země v Evropském hospodářském prostoru

² V závislosti na vybavení spotřebiče

22 Prohlášení o shodě

Společnost BSH Hausgeräte GmbH tímto prohlašuje, že spotřebič s funkcí Home Connect splňuje základní požadavky a ostatní příslušná ustanovení směrnice 2014/53/EU.

Podrobné RED prohlášení o shodě naleznete na internetové stránce www.bosch-home.com na stránce vašeho spotřebiče mezi doplňujícími dokumenty.



Pásmo 2,4 GHz (2 400–2 483,5 MHz): max. 100 mW
Pásmo 5 GHz (5150–5350 MHz + 5470–5725 MHz): max. 150 mW

	BE	BG	CZ	DK	DE	EE	IE	EL	ES
	FR	HR	IT	CY	LI	LV	LT	LU	HU
	MT	NL	AT	PL	PT	RO	SI	SK	FI
	SE	NO	CH	TR	IS	UK (NI)			

5 GHz WLAN (Wi-Fi): pouze pro použití ve vnitřních prostorech.

AL	BA	MD	ME	MK	RS	UK	UA
----	----	----	----	----	----	----	----

5 GHz WLAN (Wi-Fi): pouze pro použití ve vnitřních prostorech.



Thank you for buying a Bosch Home Appliance!

Register your new device on MyBosch now and profit directly from:

- **Expert tips & tricks for your appliance**
- **Warranty extension options**
- **Discounts for accessories & spare-parts**
- **Digital manual and all appliance data at hand**
- **Easy access to Bosch Home Appliances Service**

Free and easy registration – also on mobile phones:

www.bosch-home.com/welcome

BOSCH
HOME APPLIANCES
SERVICE

Looking for help? You'll find it here.

Expert advice for your Bosch home appliances, help with problems or a repair from Bosch experts.

Find out everything about the many ways Bosch can support you:

www.bosch-home.com/service

Contact data of all countries are listed in the attached service directory.

BSH Hausgeräte GmbH

Carl-Wery-Straße 34
81739 München, GERMANY
www.bosch-home.com

A Bosch Company



9001770930 (040228) 650 P5

CS



**Vestavná kombinace chladnička/mrazák
KIN86VSF0**



BOSCH

CZ Návod k použití

cz Obsah

 Bezpečnostní pokyny	3
O návodu k použití.....	3
Nebezpečí výbuchu.....	3
Nebezpečí zasažení elektrickým proudem.....	3
Nebezpečí popálení chladem.....	3
Nebezpečí úrazu.....	4
Nebezpečí v důsledku úniku chladicí kapaliny.....	4
Jak zabránit nebezpečným situacím pro děti a ohrožené osoby.....	4
Při vzniklých škodách.....	5
Hmotnost.....	5
 Použití podle učení	5
 Ochrana životního prostředí	5
Obalový materiál.....	5
Vysloužilý spotřebič.....	5
 Instalace a připojení	6
Rozsah dodávky.....	6
Technické údaje.....	6
Instalace spotřebiče.....	6
Hloubka vestavného prostoru.....	6
Montáž v blízkosti jiných spotřebičů.....	6
Tipy na úsporu energie.....	7
Před prvním použitím.....	8
Připojení k síti.....	8
 Seznámení se se spotřebičem	8
Spotřebič.....	8
Ovládací prvky.....	9
Vnitřní vybavení.....	9
 Obsluha spotřebiče	10
Zapnutí spotřebiče.....	10
Vypnutí a odpojení spotřebiče.....	10
Nastavení teploty.....	10
Funkce „Superchlazení“.....	11
 Alarm	11
Dveřní alarm.....	11
Teplotní alarm.....	11
 Chladicí prostor	12
Na co dbát při skladování potravin.....	12
Chladicí zóny v chladicím prostoru.....	12
Příhrádka na zeleninu.....	13
 Mrazicí prostor	13
Maximální mrazicí kapacita.....	13
Pro dokonalé využití mrazicího prostoru.....	14
Nákup zmrazených potravin.....	14
Na co dbát při ukládání potravin.....	14
Zmrazování čerstvých potravin.....	14
Rozmrazování zmrazených potravin.....	15
 Rozmrazování	16
Chladicí prostor.....	16
Mrazicí prostor.....	16
 Čištění	16
Čištění vybavení.....	17
Čištění v blízkosti jiných spotřebičů.....	17
 Zápachy	17
 Osvětlení (LED diody)	17
 Zvuky	17
Běžné zvuky.....	17
Zamezení zvukům.....	17
 Co dělat v případě poruchy?	18
 Zákaznický servis	19
Automatická kontrola spotřebiče.....	19
Objednávka opravy a poradenství při poruchách.....	19
Záruka.....	19

Deklarovaná hodnota emise hluku tohoto spotřebiče je 39 dB (A), což představuje váženou hladinu akustického výkonu L_{wa} vzhledem k referenčnímu akustickému výkonu 1pW. Případné technické změny, tiskové chyby a odlišnosti ve vyobrazení jsou vyhrazeny bez upozornění. Aktuální návod najdete na webových stránkách www.bosch-home.com/cz.

Bezpečnostní pokyny

Tento spotřebič je vyroben v souladu s bezpečnostními pokyny pro elektrické spotřebiče a je odrušen. Těsnění chladicího okruhu bylo přezkoušeno.

O návodu k použití

- Pozorně si přečtěte návod k použití a montáži spotřebiče a řiďte se jím. Tento návod obsahuje důležité informace o instalaci, použití a údržbě spotřebiče.
- Výrobce neodpovídá za škody způsobené neuposlechnutím pokynů a varování obsažených v tomto návodu k použití.
- Dokumenty si pečlivě uschovejte pro pozdější použití nebo pro dalšího případného majitele.

Nebezpečí výbuchu

- Uvnitř tohoto spotřebiče nikdy nepoužívejte elektrická zařízení (např. ohřívače nebo elektrické výrobky ledu).
- Neskladujte ve spotřebiči žádné výrobky obsahující hořlavé plyny (např. spreje) a žádné výbušné látky.

- Vysokoprocentní alkohol uchovávejte dobře uzavřený a ve vzpřímené poloze.

Nebezpečí zasažení elektrickým proudem.

Neodborná instalace a opravy mohou uživatele spotřebiče vystavit vážnému nebezpečí.

- Pokud je poškozený síťový připojovací kabel: Neprodleně odpojte spotřebič od elektrické sítě.
- Opravy spotřebiče smí provádět pouze výrobce, technik zákaznického servisu nebo obdobně kvalifikovaná osoba.
- Používejte pouze originální díly poskytnuté výrobcem. U těchto dílů výrobce zaručuje, že splňují všechny bezpečnostní požadavky.
- Používejte pouze síťový připojovací kabel zakoupený přes zákaznický servis.

Nebezpečí popálení chladem

- Zmrazené potraviny, které jste právě vyndali z mrazicího prostoru, nikdy nekládejte ihned do úst.
- Vyhýbejte se delšímu kontaktu Vaší pokožky se zmrazenými potravinami, ledem a trubkami v mrazicím prostoru.

Nebezpečí poranění

Nádoby s nápoji, které obsahují oxid uhličitý, mohou prasknout. Proto nádoby s takovými nápoji neukládejte do mrazicího prostoru.

Nebezpečí úniku chladicí kapaliny

Spotřebič obsahuje nepatrné množství ekologické, ale hořlavé chladicí kapaliny R600a. Tato kapalina nepoškozuje ozónovou vrstvu a nezvyšuje skleníkový efekt. Unikající chladicí kapalina může poranit oči nebo se může vznítit.

- Chraňte trubky před poškozením.

Pokud jsou trubky poškozené:

- V blízkosti spotřebiče se nesmí nacházet oheň a další zápalné zdroje.
- Větrejte místnost.
- Vypněte spotřebič a vytáhněte síťovou zástrčku ze zásuvky.
- Volejte zákaznický servis.

Jak zabránit nebezpečným situacím pro děti a jinak ohrožené osoby

Nebezpečí hrozí:

- dětem,
- osobám se sníženými fyzickými, psychickými či senzorickými schopnostmi,
- osobám nedostatečně poučeným o bezpečném používání spotřebiče.

Opatření:

- Ujistěte se, že děti a jinak ohrožené osoby rozuměly všem nebezpečím.
- Děti a jinak ohrožené osoby smí používat spotřebič pouze pod dohledem zodpovědné osoby.
- Spotřebič smí používat pouze děti starší 8 let.
- Během čištění a údržby spotřebiče musí být děti pod dohledem.
- Nikdy nenechejte děti hrát si se spotřebičem.

Nebezpečí zadušení

- U spotřebiče s dveřním zámekem: Klíč uchovávejte mimo dosah dětí.
- Obal a jeho části neponechávejte dětem.

Při vzniklých škodách

Jak zabránit poškození:

- Nikdy si nestoupejte na podstavec, zásuvky nebo dveře a ani se o ně neopírejte.
- Umělohmotné části a těsnění dveří neznečišťujte olejem nebo tukem.
- Spotřebič odpojujte od sítě zatažením za síťovou zástrčku a ne za přívodní kabel.

Hmotnost

Při instalaci a přepravě zacházejte se spotřebičem vzhledem k jeho hmotnosti opatrně. → "*Instalace spotřebiče na straně 6*"

Použití podle určení

Tento spotřebič používejte

- pouze ke chlazení a zmrazování potravin a k přípravě ledu.
- pouze v domácnosti nebo domácnosti podobném prostředí.
- pouze v souladu s tímto návodem k použití.

Tento spotřebič je určen k použití do nejvyšší povolené nadmořské výšky 2000 m.

Ochrana životního prostředí

Obalový materiál

Veškerý obalový materiál je ekologický a recyklovatelný.

- Obal zlikvidujte v souladu s předpisy ochrany životního prostředí.
- O aktuálních způsobech likvidace se informujte u Vašeho specializovaného prodejce nebo na obecním úřadě.

Vysloužilý spotřebič

Ekologickou likvidací lze znovu získat cenné suroviny.

Varování

Dětem hrozí uvíznutí uvnitř spotřebiče a udušení!

- Chraňte děti před uvíznutím uvnitř spotřebiče tím, že v něm ponecháte police a zásuvky.
- Zabráňte dětem v kontaktu se spotřebičem určeným k likvidaci.

Pozor! Chladicí kapalina a škodlivé plyny mohou unikat.

Trubky a těsnění chladicího okruhu chraňte před poškozením.

1. Odpojte síťovou zástrčku.
2. Odřízněte připojovací kabel.
3. Nechte spotřebič odborně zlikvidovat.



Tento spotřebič je označen v souladu s evropskou směrnicí 2012/19/EU o elektrických a elektronických přístrojích (waste electrical and electronic equipment - WEEE). Směrnice stanovuje rámec pro zpětný odběr a recyklaci starých zařízení, platný pro celou EU.



Instalace a připojení

Rozsah dodávky

Po vybalení zkontrolujte všechny díly, zda nedošlo k jejich poškození při přepravě.

V případě reklamace prosím kontaktujte prodejce, u kterého jste přístroj zakoupili, nebo náš zákaznický servis. → "Zákaznický servis" na straně 19

Součástí dodávky jsou tyto díly:

- Vestavný spotřebič
- Vybavení (v závislosti na modelu)
- Sáček s montážním materiálem
- Návod k použití
- Montážní návod
- Brožura k zákaznickému servisu
- Záruční list
- Informace o spotřebě energie a hlučnosti

Technické údaje

Informace o chladicí kapalině, užitém objemu a dalších technických specifikacích naleznete na typovém štítku.

→ *Seznámení se se spotřebičem" na straně 8*

Instalace spotřebiče

Umístění spotřebiče

Čím více chladicí kapaliny spotřebič obsahuje, tím větší musí být místnost, ve které je umístěn. V příliš malých místnostech může při netěsnosti spotřebiče vzniknout směr plynu a vzduchu.

Na 8 g chladicí kapaliny musí být v místnosti nejméně 1 m³. Množství chladicí kapaliny obsažené ve Vašem spotřebiči naleznete na typovém štítku uvnitř spotřebiče.

→ *"Seznámení se se spotřebičem" na straně 8*

Hmotnost spotřebiče může dosáhnout v závislosti na modelu až 70 kg.

Přípustná pokojová teplota

Přípustná pokojová teplota závisí na klimatické třídě spotřebiče.

Klimatická třída je uvedena na typovém štítku.

→ *"Seznámení se se spotřebičem" na straně 8*

Klimatická třída	Přípustná pokojová teplota
SN	+10 °C ... 32 °C
N	+16 °C ... 32 °C
ST	+16 °C ... 38 °C
T	+16 °C ... 43 °C

Při dodržení přípustné pokojové teploty je spotřebič plně funkční.

Pokud bude spotřebič s klimatickou třídou SN provozován při nižších pokojových teplotách, nedojde k jeho poškození až do pokojové teploty +5 °C

Hloubka vestavného prostoru

Doporučená hloubka vestavného prostoru pro tento spotřebič činí 56 cm. Při nižší hloubce vestavného prostoru - nejméně 55 cm - mírně stoupne spotřeba energie.

Montáž v blízkosti jiných spotřebičů

Montáž spotřebičů vedle sebe je možná pouze s dodržáním minimálního odstupu 15 cm.

Tipy na úsporu energie

Pokud se budete řídit následujícími pokyny, tak Váš spotřebič spotřebuje méně energie.

Upozornění: Rozmístění jednotlivého vybavení uvnitř spotřebiče nemá žádný vliv na spotřebu energie.

Instalace spotřebiče	
Spotřebič chráňte před přímým slunečním zářením Umístěte spotřebič co nejdále od tepelných těles, sporáku a jiných tepelných zdrojů: 3 cm od elektrických či plynových sporáků, 30 cm od olejových sporáků či sporáků na tuhá paliva Upozornění: Pokud je instalace vedle tepelného zdroje nevyhnutelná, použijte vhodnou izolační desku. Spotřebič umístěte pokud možno do místnosti o teplotě cca 20 °C.	Při nižších pokojových teplotách spotřebič chladí méně často, a tím spotřebuje méně energie.
Použijte hloubku vestavného prostoru o rozměru 56 cm. Pozor! Nebezpečí popálení! Jednotlivé části spotřebiče se během provozu zahřívají. Při dotyku těchto částí se můžete popálit. Nikdy nezakrývejte nebo nezastavujte větrací a odvětrávací otvory pro spotřebič. Místnost denně větrejte.	Vzduch na zadním panelu spotřebiče se tolik nezahřívá. Jestliže může vzduch proudit ven, spotřebuje spotřebič méně energie.
Při použití spotřebiče	
Dveře spotřebiče otvírejte pouze na krátkou dobu. Zakoupené potraviny přepravujte v chladicí tašce a neprodleně je umístěte do spotřebiče. Teplé potraviny a nápoje nechejte před uložením do spotřebiče vychladnout. Zmrazené potraviny rozmrazujte v chladicím prostoru, tím využijete jejich teplotu a ušetříte energii.	Vzduch na zadním panelu spotřebiče se tolik nezahřívá. Spotřebič chladí méně často, a tím spotřebuje méně energie.
Mezi potravinami a zadní stěnou spotřebiče ponechte vždy mezeru. Balte potraviny vzduchotěsně.	Vzduch může cirkulovat a uvnitř spotřebiče se udržuje stejná vlhkost vzduchu. Spotřebič chladí méně často, a tím spotřebuje méně energie.
Jednou ročně vysajte zadní část spotřebiče vysavačem. Nikdy nezakrývejte nebo nezastavujte větrací a odvětrávací otvory pro spotřebič.	Vzduch na zadním panelu spotřebiče se tolik nezahřívá. Jestliže může vzduch proudit ven, spotřebuje spotřebič méně energie.

Před prvním použitím

1. Odstraňte ze spotřebiče veškeré nálepky, lepicí pásku a ochrannou fólii.
2. Vyčistěte spotřebič.
→ "Čištění" na straně 16

Připojení k síti

Pozor!

Nepřipojujte spotřebič k energeticky úsporným zásuvkám.

Upozornění: Spotřebič lze připojit k síťovému a sinusovému měničů napětí. Síťové měniče napětí se používají pro fotovoltaické systémy napojené přímo na veřejnou elektrickou síť. U izolovaných připojení musíte použít sinusový měnič napětí. Izolovaná připojení jsou například na lodích nebo v horských chatách, které nejsou přímo napojeny na veřejnou elektrickou síť.

1. Po instalaci spotřebiče počkejte minimálně 1 hodinu, než jej připojíte do elektrické sítě, abyste předešli poškození kompresoru.
2. Spotřebič připojte k předpisově instalované zásuvce. Zásuvka musí splňovat následující parametry:
Zásuvka na 220 V ... 240 V
Zemnicí vodič 50 Hz
Pojistka 10 A ... 16 A
Mimo Evropu: Zkontrolujte, zda jsou uváděná napětí a druh proudu totožné s hodnotami Vaší elektrické sítě. Specifikace spotřebiče je uvedena na typovém štítku.
→ "Seznámení se se spotřebičem" na straně 8
3. Spotřebič připojte k zásuvce nacházející se poblíž. Zásuvka musí být volně přístupná i po instalaci spotřebiče.



Seznámení se se spotřebičem

Rozložte poslední stránku s ilustracemi. Dle druhu výbavy jsou možné odchylky mezi spotřebičem a ilustrací.

Spotřebič

→ Obrázek 1

<input type="checkbox"/> A	Chladicí prostor
<input type="checkbox"/> B	Mrazicí prostor
<input type="checkbox"/> 1 ... <input type="checkbox"/> 5	Ovládací prvky
<input type="checkbox"/> 6	Osvětlení
<input type="checkbox"/> 7	Příhrádka na zeleninu
<input type="checkbox"/> 8	Typový štítek
<input type="checkbox"/> 9	Příhrádka na bobulovité ovoce
<input type="checkbox"/> 10	Zamrazovací kalendář
<input type="checkbox"/> 11	Příhrádka na zmrazené potraviny
<input type="checkbox"/> 12	Příhrádka na velké lahve

Ovládací prvky

→ Obrázek **2**

- 1** Tlačítko **Ⓢ**
Zapne/vypne spotřebič.
- 2** Tlačítko **super**
Zapne nebo vypne funkci super.
- 3** Tlačítko **</>** chladicí prostor
Nastavuje teplotu chladicího prostoru.
- 4** Ukazatel teploty chladicího prostoru
Ukazuje nastavenou teplotu v °C.
- 5** Tlačítko **alarm**.
Vypíná varovný tón.

Vnitřní vybavení

(není k dispozici u všech modelů)

Police

→ Obrázek **3**

- Police můžete rozmístit libovolně:
- Povytáhněte polici a vyjměte ji.

Zásuvky

→ Obrázek **4**

Zásuvky můžete vyjmout:

- Povytáhněte zásuvku až k zarážce, nadzdvihněte její přední část a vyjměte ji.

Dveřní přihrádky

→ Obrázek **5**

Dveřní přihrádky můžete vyjmout:

- Nadzdvihněte přihrádku směrem nahoru a vyjměte ji.

Zamrazovací kalendář

→ Obrázek **1**/**10**

Zamrazovací kalendář udává maximální dobu skladování v měsících při průběžné teplotě -18 °C

Výrobník ledu

Můžete si připravovat kostky ledu:

1. Výrobník ledu naplňte do 3/4 vodou a vložte ho do mrazicího prostoru.

Upozornění: Přimrzlý výrobník ledu uvolňujte pouze tupým předmětem (např. násadou od lžíce).

2. Pro uvolnění kostek ledu podržte výrobník krátce pod tekoucí vodou nebo ho lehce promněte.

Chladicí akumulátor

Při výpadku elektřiny nebo při poruše:

- Chladicí akumulátor udrží uskladněné mražené potraviny déle chladné.

Upozornění: Doba uskladnění je nejdelší, pokud chladicí akumulátor uložíte na potraviny v nejvyšší přihrádce.

Chladicí akumulátor můžete ze spotřebiče vyjmout a použít ho pro přechodné chlazení potravin, např. v chladicí tašce.



Obsluha spotřebiče

Zapnutí spotřebiče

1. Stiskněte tlačítko .
Spotřebič začne chladit. Varovný tón a rozsvícené tlačítko alarm upozorňují na to, že je mrazicí prostor ještě příliš vyhřátý.
2. Stiskněte tlačítko **alarm**.
Varovný tón se vypne.
3. Nastavení požadované teploty.
→ "Nastavení teploty" na straně 10

Pokyny k provozu

- Po zapnutí spotřebiče může trvat až několik hodin, než bude dosažena požadovaná teplota. Před dosažením nastavené teploty nevkládejte do spotřebiče žádné potraviny.
- Díky plně automatickému systému NoFrost se v mrazicím prostoru netvoří námraza. Odmrazování tedy není nutné.
- Čelní strany obložení se zahřívají. To zabraňuje srážení vody v oblasti těsnění dveří.
- Pokud nejdou dvířka mrazicího prostoru ihned po zavření znovu otevřít, tak chvíli vyčkejte, dokud se nevyrovná vzniklý podtlak.

Vypnutí a odpojení spotřebiče

Vypnutí spotřebiče

- Stiskněte tlačítko .
Spotřebič přestane chladit.

Odpojení spotřebiče

Pokud nebudete spotřebič delší dobu používat:

1. Stiskněte tlačítko .
Spotřebič přestane chladit.
2. Vytáhněte zástrčku ze zásuvky nebo vypněte pojistky.
3. Vyčistěte spotřebič.
4. Ponechte spotřebič otevřený.

Nastavení teploty

Doporučená teplota

Chladicí prostor: +4 °C

Chladicí prostor

- Stiskněte několikrát tlačítko , dokud se na displeji nezobrazí požadovaná teplota.

Mrazicí prostor

Teplota v chladicím prostoru ovlivňuje teplotu v mrazicím prostoru. Teplotu v mrazicím prostoru změníte tím, že přenastavíte teplotu v chladicím prostoru. Je-li v chladicím prostoru nastavená vyšší teplota, zvýší se tím i teplota v mrazicím prostoru.

Monitor teploty - OK nálepka

(není k dispozici u všech modelů)

Pomocí monitoru teploty - nálepky **OK** můžete ověřit, zda je teplota v chladicím prostoru +4 °C, nebo nižší.

Pokud se na nálepce nezobrazí **OK**, snižujte pozvolně teplotu.

Po uvedení spotřebiče do provozu může trvat až 12 hodin, než bude dosažena požadovaná teplota.

Správné nastavení



Funkce „Superchlazení“

Po spuštění funkce „Superchlazení“ se začne ochlazovat chladicí a mrazicí prostor.

Funkci „Superchlazení“ spusťte například:

- pro rychlé a úplné zmrazení potravin
- 4 ... 6 hodin před vložením potravin o hmotnosti 2 kg a více
- pro využití maximální mrazicí kapacity

Upozornění: Pokud je zapnutá funkce „Superchlazení“, může být spotřebič hlučnější.

Přibližně po 2 ½ dnech se spotřebič přepne do běžného provozu.

Spuštění a vypnutí funkce Super:

- Stiskněte tlačítko **super**. Pokud je zapnutá funkce „Superchlazení“, tak tlačítko svítí.



Alarm

Dveřní alarm

Pokud budou déle než jednu minutu otevřená dvířka přístroje, spustí se dveřní alarm (nepřerušovaný tón).

- Zavřete dvířka nebo stiskněte tlačítko alarm.

Varovný tón se vypne.

Teplotní alarm

Pokud je v mrazicím prostoru příliš vysoká teplota, spustí se teplotní alarm (přerušovaný tón).

Pozor!

Během rozmrazování se mohou množit bakterie, a tím může dojít ke zkažení zmrazených potravin.

Částečně rozmrazené nebo zcela rozmrazené potraviny znovu nezmrazujte.

Tyto potraviny je možné znovu zmrazit po uvaření nebo upečení. Avšak již nevyužívejte maximální dobu skladování.

Upozornění: Alarm se může spustit, aniž by byly ohroženy mražené potraviny, a to v těchto případech:

- Při uvádění spotřebiče do provozu.
- Bylo vloženo velké množství čerstvých potravin.
- Dvířka mrazicího prostoru jsou otevřena příliš dlouho.

cz Chladicí prostor

Zobrazení nejvyšší teploty a vypnutí varovného tónu:

- Stiskněte tlačítko **alarm**. Na krátkou dobu se zobrazí nejvyšší dosažená teplota v mrazicím prostoru. Poté se opět zobrazí nastavená teplota. V tomto okamžiku bude opět zjištěna a uložena nejvyšší dosažená teplota.

Upozornění: Tlačítko **alarm** svítí tak dlouho, dokud není opět dosaženo nastavené teploty.

Chladicí prostor

Chladicí prostor je vhodný pro skladování masa, uzenin, ryb, mléčných výrobků, vajec, hotových pokrmů a pečiva.

Teplotu chladicího prostoru lze nastavit od +2 °C do +8 °C.

Chladicí prostor lze také využít na skladování netrvanlivých potravin na krátkou až středně dlouhou dobu. Čím nižší je zvolená teplota, tím pomalejší je enzymatický a chemický proces a tím pomaleji se potraviny kazí v důsledku množení mikroorganismů. Teplota +4 °C a nižší zajišťuje optimální čerstvost a nezávadnost uchovávaných potravin.

Na co dbát při skladování potravin

- Skladujte čerstvé, nepoškozené potraviny. Jen tak zůstanou déle čerstvé a zachovají si kvalitu.
- U hotových a stáčených produktů nepřekračujte doporučené datum spotřeby a datum použitelnosti stanovené výrobcem.
- Pro zachování aroma, barvy a čerstvosti skladujte potraviny dobře zabalené nebo přikryté. Zamezíte tak přenosu vůní a změně zabarvení umělohmotných částí spotřebiče.
- Teplé pokrmy a nápoje nejprve nechejte vychladnout a až potom je vložte do chladicího prostoru.

Chladicí zóny v chladicím prostoru

Díky cirkulaci vzduchu v chladicím prostoru vznikají různé chladicí zóny.

Nejchladnější zóna

Nejchladnější zóna se nachází mezi šipkou vyraženou na straně spotřebiče a policí ležící pod ní.

→ Obrázek **6**

Upozornění: V nejchladnější zóně skladujte choulostivé potraviny, např. ryby, uzeniny a maso.

Nejteplejší zóna

Nejteplejší zóna se nachází nahoře ve dveřním prostoru.

Upozornění: V nejteplejší zóně skladujte např. tvrdé sýry a máslo. Sýr bude moci dále rozvíjet svou chuť a aroma, máslo bude snadněji roztíratelné.

Příhrádka na zeleninu

→ Obrázek **1**/7

Příhrádka na zeleninu je nejlepším prostorem pro skladování ovoce a zeleniny. Díky značné vlhkosti vzduchu zůstane listnatá zelenina déle čerstvá. Zelenina a ovoce by měly být skladovány při mírně nižší vlhkosti vzduchu.

Upozornění

- Ovoce (např. ananas, banány, papája a citrusové plody) a zelenina citlivé na chlad (např. lilek, okurky, cuketa, paprika, rajčata a brambory) by měly být skladovány mimo chladničku při teplotě cca +8 °C až +12 °C, aby se zachovala jejich kvalita a aroma.
- V závislosti na množství a druhu skladovaných potravin se může v příhrádce na zeleninu srážet voda. Sraženou vodu otřete suchým hadříkem.

Mrazicí prostor

Mrazicí prostor je vhodný ke:

- Skladování hluboce mražených potravin
- Výrobě ledových kostek
- Zmrazování potravin

Teplota v mrazicím prostoru závisí na teplotě v chladicím prostoru.

V mrazicím prostoru se mohou dlouhodobě skladovat netrvanlivé potraviny, aniž by ztrácely na kvalitě, protože nízká teplota zpomaluje nebo zcela zastaví proces kažení. Vzhled, aroma a všechny cenné složky potravin zůstanou zachovány.

Doba mezi ukládáním čerstvých potravin do mrazicího prostoru a jejich celkovým zmrznutím závisí na následujících faktorech:

- Nastavená teplota
- Druh potraviny
- Množství potravin v mrazicím prostoru
- Množství a způsob skladování

Maximální mrazicí kapacita

Maximální mrazicí kapacita udává, jak velké množství potravin může být během 24 hodin zcela zamrazeno.

Údaje o maximální mrazicí kapacitě naleznete na typovém štítku.

→ "Seznámení se se spotřebičem" na straně 8

K využití maximální mrazicí kapacity zapněte 24 hodin před vložením čerstvých potravin funkci super.

Předpoklady pro využití maximální mrazicí kapacity

1. Přibližně 24 hodin před vložením čerstvých potravin: Zapněte funkci super.
2. Vyjměte zásuvky z mrazicího prostoru a potraviny narovnejte přímo na police a dno mrazicího prostoru.
3. Nejprve naplňte nejvyšší polici. Tam potraviny zmrznou nejrychleji.
4. Pokud nejvyšší police nedostačuje, vložte zbyváající potraviny do police pod ní, a to ve směru zepředu doprava.
5. Čerstvé potraviny umístěte pokud možno nejlépe k bočním stěnám mrazicího prostoru.

Pro dokonalé využití mrazicího prostoru

Abyste mohli vložit maximální množství potravin do mrazicího prostoru:

- Vyjměte veškeré vybavení.
- Potraviny vložte přímo na police a dno mrazicího prostoru.

Nákup zmrazených potravin

- Ujistěte se, že není poškozen obal.
- Nepřekračujte doporučené datum spotřeby.
- Teplota v mrazicím pultu v obchodě musí být -18 °C a méně.
- Zmrazené potraviny přepravujte pokud možno v izolované tašce a ihned je vložte do mrazicího prostoru.

Na co dbát při ukládání potravin

- Větší množství potravin zmrazujte v nejvyšší přihrádce. Tam se zamrazí nejrychleji a nejšetněji.
- Rozložte potraviny rovnoměrně do polic nebo přihrádek v mrazicím prostoru.
- Potraviny, které chcete zmrazit, by neměly přijít do styku s již zmrazenými potravinami. Je-li to nutné, přerovnejte již zmrazené potraviny v mrazicím prostoru.
- Pro dokonalou cirkulaci vzduchu ve spotřebiči je nutné zasunout přihrádky se zmrazenými potravinami až k zárážce.

Zmrazování čerstvých potravin

Zmrazujte pouze čerstvé a bezvadné potraviny.

Vařené, pečené nebo smažené potraviny jsou ke zmrazování vhodnější než syrové potraviny.

Před zmrazováním potraviny zpracujte tak, aby co nejvíce zachovaly výživové hodnoty, aroma a barvu.

- Zeleninu omyjte, nakrájejte, blanšírujte.
- Ovoce omyjte, vypeckujte a případně oloupejte, přidejte cukr či roztok kyseliny askorbové.

Informace o tomto způsobu zpracování lze nalézt v příslušné literatuře.

Vhodné ke zmrazování

- Pečivo
- Ryby a mořské plody
- Maso
- Zvěřina a drůbež
- Zelenina, ovoce a bylinky
- Vejce bez skořápek
- Mléčné výrobky, např. sýr, máslo a tvaroh
- Hotové pokrmy a zbytky pokrmů, např. polévky, dušené pokrmy, vařené maso a ryby, pokrmy z brambor, nákypy a sladké pokrmy

Nevhodné ke zmrazování

- Druhy zeleniny, které se obvykle jedí syrové, např. salát nebo ředkvičky
- Neloupaná vejce nebo vejce natvrdo
- Hroznové víno
- Celá jablka, hrušky a broskve
- Jogurty, kefíry, zakysaná smetana, creme fraiche a majonéza

Balení mrazených potravin

Správný typ obalu a výběr materiálu jsou rozhodujícími faktory pro zachování kvality výrobku a pro zamezení nebezpečí popálení chladem.

1. Potravinu vložte do obalu.
2. Vytlačte vzduch.
3. Obal uzavřete vzduchotěsně, aby nedošlo ke ztrátě chuti nebo k vysušení potraviny.
4. Na obal napište jeho obsah a datum zamrazení.

Vhodné obaly:

- Umělohmotná fólie
- Fólie z polyetylénu (PE)
- Hliníková fólie
- Zamrazovací dózy

Vhodné uzávěry:

- Pryžové kroužky
- Umělohmotné sponky
- Lepicí pásy odolné proti chladu

Nevhodné obaly:

- Balicí papír
- Pergamenový papír
- Celofán
- Odpadkové pytle a použité nákupní tašky

Životnost zmrazených potravin při -18 °C

Ryby, uzeniny, hotové pokrmy, pečivo:	až 6 měsíců
Drůbež, maso:	až 8 měsíců
Zelenina, ovoce:	až 12 měsíců

Rozmrazování zmrazených potravin

Způsob rozmrazování musí být přizpůsoben potravině a jejímu způsobu použití, aby byla zachována co nejvyšší kvalita výrobku.

Způsoby rozmrazování:

- v chladicím prostoru (obzvláště vhodné pro živočišné produkty jako jsou ryby, maso, sýr, tvaroh)
- při pokojové teplotě (chléb)
- v mikrovlnné troubě (potraviny určené k okamžité spotřebě nebo přípravě)
- v pečicí troubě/na sporáku (potraviny určené k okamžité spotřebě nebo přípravě)

Pozor!

Částečně rozmrazené nebo zcela rozmrazené potraviny znovu nezmrazujte. Potraviny můžete znovu zmrazit po jejich zpracování (vařené nebo pečené).

Avšak již nevyužívejte maximální dobu skladování.



Rozmrazování

Chladicí prostor

Zatímco je chladicí prostor v provozu, na jeho zadní stěně se sráží pára nebo se tvoří námraza. To je normální. Kapky vody nebo námrazu nemusíte otírat. Zadní stěna se rozmrazí automaticky. Sražená voda oteče do kondenzačního kanálu.

→ Obrázek **7**

Z kondenzačního kanálu oteče do výparníku, odkud se vypaří.

Upozornění: Udržujte kondenzační kanálek a odpadní otvor čistý, aby mohla sražená voda odtékat a netvořil se zápach.

Mrazicí prostor

Díky plně automatickému systému NoFrost mrazicí prostor nenamrzá. Rozmrazování není proto nutné.



Čištění

Pozor!

Jak předejít škodám na spotřebiči a jeho vybavení

- Nepoužívejte žádné drhnoucí, chlorové nebo kyselinové čisticí prostředky a rozpouštědla.
- Nepoužívejte žádné drhnoucí houbičky nebo drátěnky. Kovový povrch by mohl zrezivět.
- Poličky a přihrádky nikdy nemyjte v myčce na nádobí. Vybavení by se mohlo zdeformovat.

Postupujte následovně:

1. Vypněte spotřebič.
2. Vytáhněte zástrčku ze zásuvky nebo vypněte pojistky.
3. Vyjměte potraviny a uskladněte je na chladném místě. Pokud máte k dispozici: Položte na potraviny chladicí akumulátor.
4. Pokud je to třeba: Počkejte, až v mrazicím prostoru odtaje vrstva ledu.
5. Spotřebič vyčistěte měkkým hadříkem a vlažnou vodou s trochou prostředku na nádobí s neutrálním pH.

Pozor!

Voda se nesmí dostat do osvětlení nebo přes odpadní otvor do výparníku.

6. Těsnění dveří omyjte čistou vodou a důkladně ho vysušte.
7. Spotřebič znovu zapojte, zapněte a vložte do něj potraviny.

Čištění vybavení

Vybavení vyjměte před čištěním ze spotřebiče.

→ "Vnitřní vybavení" na straně 9

Kondenzační kanálek

→ Obrázek 7

Pravidelně čistěte kondenzační kanálek a odpadní otvor vatovou tyčinkou nebo podobným nástrojem, aby mohla sražená voda odtékat.

Zápachy

Pokud se ve Vašem spotřebiči objeví nepříjemný zápach:

1. Vypněte spotřebič tlačítkem Zap./Vyp. ①.
2. Vyjměte ze spotřebiče veškeré potraviny.
3. Vyčistěte vnitřní prostor → "Čištění" na straně 16
4. Očistěte všechny obaly.
5. Vzduchotěsně zabalte silně aromatické potraviny, aby se nevytvářel nežádoucí zápach.
6. Spotřebič znovu zapněte.
7. Vložte do něj potraviny.
8. Po 24 hodinách zkontrolujte, zda se zápach znovu nevytváří.



Osvětlení (LED diody)

Váš spotřebič je vybaven bezúdržbovými LED diodami. Toto osvětlení smí opravovat pouze technik zákaznického servisu nebo autorizovaný technik.



Zvuky

Běžné zvuky

Bručení: Běží motor, např. chladicí agregát, ventilátor.

Bublání, klokotání nebo syčení: Trubkami protéká chladicí kapalina.

Cvakání: Motor, spínač nebo magnetické ventily se zapínají nebo vypínají.

Praskání: Probíhá automatické rozmrazování.

Zamezení zvukům

Spotřebič nestojí rovně: Vyrovnajte spotřebič pomocí vodováhy. Případně ho něčím podložte.

Přihrádky, police nebo zásuvky se viklají nebo jsou vzpříčené: Vyjměte vybavení a případně jej znovu nasadte.

Láhve nebo nádoby se dotýkají: Odsuňte láhve nebo nádoby mírně od sebe.

Co dělat v případě poruchy?

Dříve než zavoláte zákaznický servis, ověřte, zda pomocí následující tabulky neodstraníte závadu sami.

Teplota se značně liší od nastavené teploty.

Vypněte spotřebič na 5 minut.
→ "Vypnutí a odpojení spotřebiče" na straně 10.
Pokud je teplota příliš vysoká, tak ji po několika hodinách opět zkontrolujte.
Pokud je teplota příliš nízká, zkontrolujte ji znovu další den.

Nesvítí žádná kontrolka.

Zástrčka není správně zasunuta do zásuvky.	Připojte síťovou zástrčku.
Vypadly pojistky.	Zkontrolujte pojistky.
Vypadl proud.	Zkontrolujte, zda není přerušena dodávka proudu.

Rozsvítla se kontrolka E...

Elektronika zjistila chybu.	Volejte zákaznický servis. → "Zákaznický servis" na straně 19
-----------------------------	--

Spotřebič nechladí, kontrolky a osvětlení však svítí.

Je zapnuta demo verze.	Po dobu 10 vteřin držte stisknuté tlačítko alarm , dokud nezazní potvrzovací tón . Vyčkejte a ověřte, zda přístroj chladí.
------------------------	--



Zákaznický servis

Pokud se Vám nepodaří závadu odstranit, obraťte se na náš zákaznický servis. Vždy se nejprve pokusíme nalézt vhodné řešení, abychom se vyhnuli zbytečným výjezdům našich techniků.

Kontakt na zákaznický servis naleznete zde, popřípadě v příloženém seznamu zákaznických center.

Během telefonátu prosím uveďte číslo spotřebiče (E-č.) a výrobní číslo (FD), která naleznete na typovém štítku.

→ "Seznámení se se spotřebičem" na straně 8

Důvěřujte odbornosti výrobce.

Tím zajistíte, že bude oprava provedena proškolenými servisními technikami, kteří mají k dispozici originální náhradní díly pro Váš spotřebič.

Automatická kontrola spotřebiče

Váš spotřebič je vybaven testovacím programem, který sám zobrazí závadu, kterou Vám můžou technici zákaznického servisu opravit.

1. Vypněte spotřebič a vyčkejte 5 minut.
2. Zapněte spotřebič.
3. Během prvních 10 vteřin po zapnutí spotřebiče stiskněte a držte tlačítko **super** po dobu 5 vteřin. Spustí se automatická kontrola a zazní nepřerušovaný tón.

- Pokud po ukončení automatické kontroly dvakrát zazní signál: Váš spotřebič je v pořádku.
- Pokud 10 vteřin bliká tlačítko **super** a zazní pět signálů: Informujte zákaznický servis.

Po ukončení programu se spotřebič přepne do běžného provozu.

Objednávka opravy a poradenství při poruchách

Kontakty pro všechny státy naleznete v příloženém přehledu zákaznických servisů.

Záruka

Podrobné informace o záruční době a záručních podmínkách ve Vaší zemi Vám poskytne zákaznický servis, Váš specializovaný prodejce nebo je naleznete na našich webových stránkách.

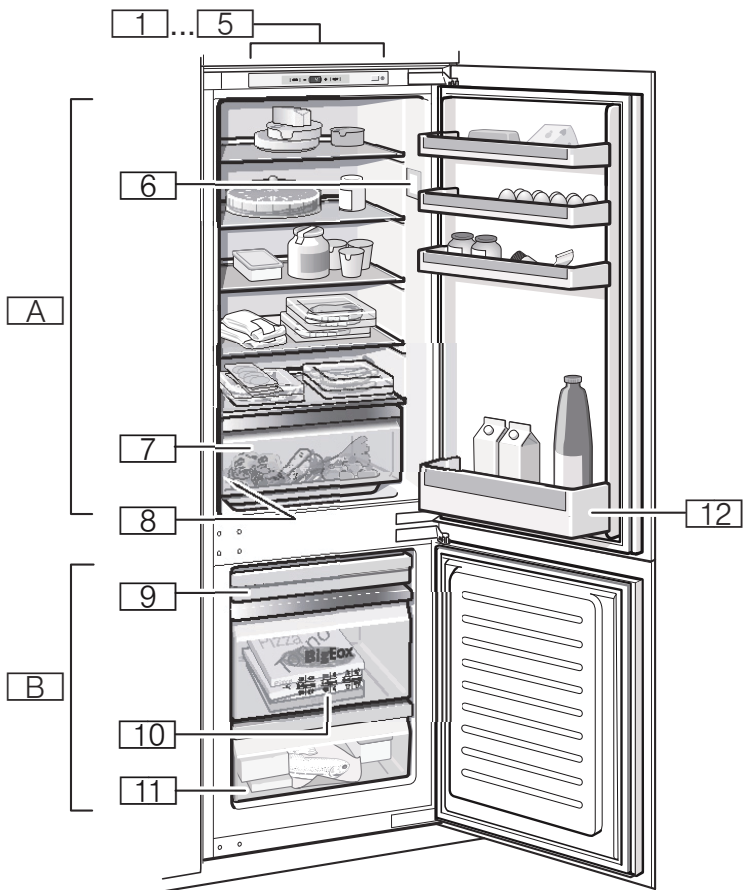

1

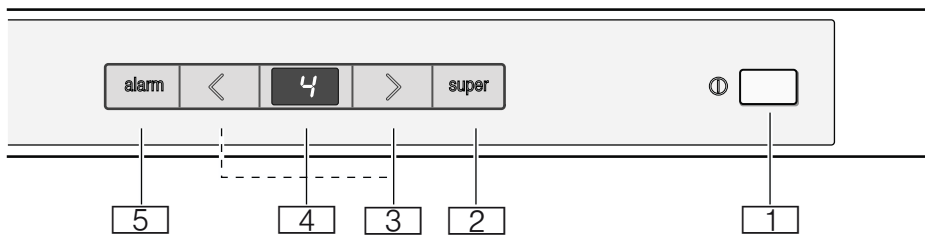

2

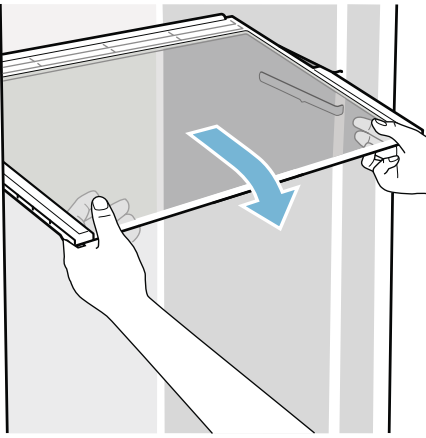

3

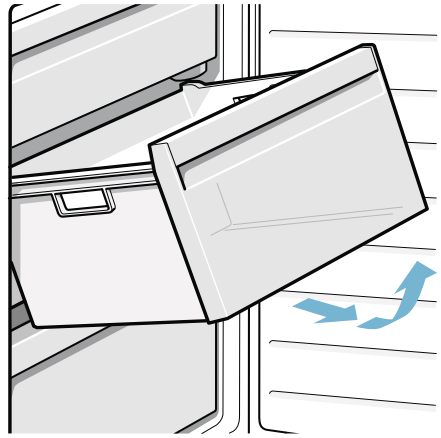

4

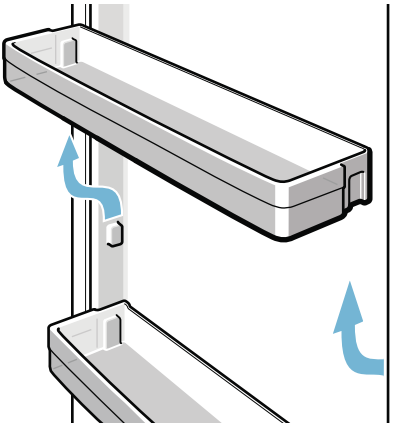

5

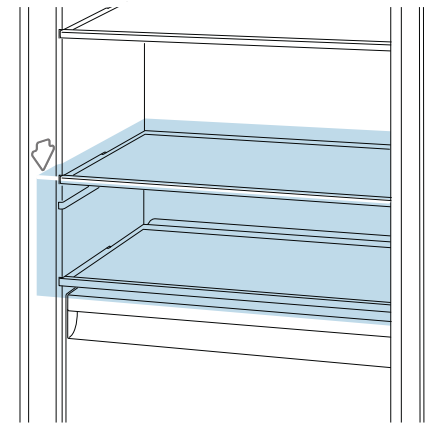

6

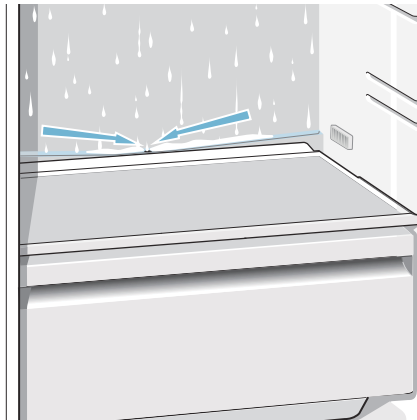

7



cz **Montážní návod**
Vestavný spotřebič nosný klouk

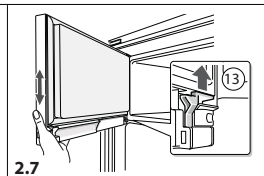
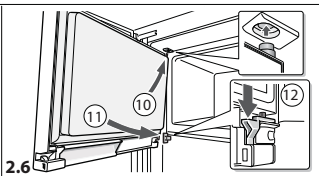
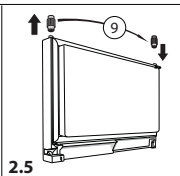
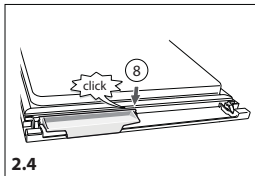
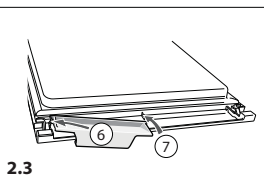
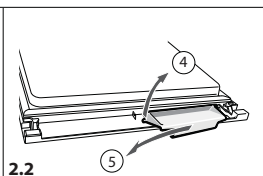
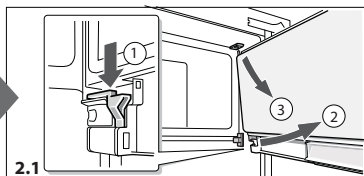
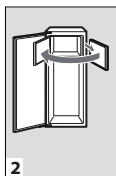
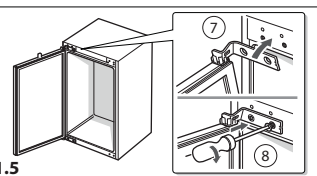
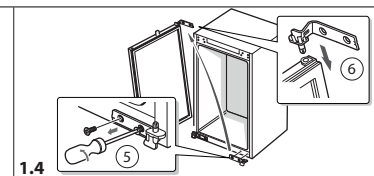
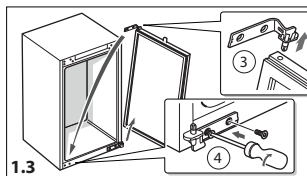
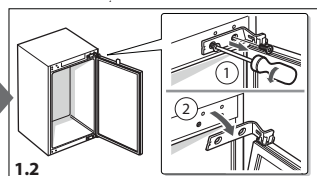
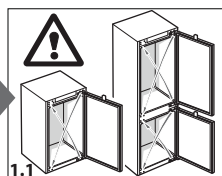
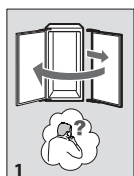
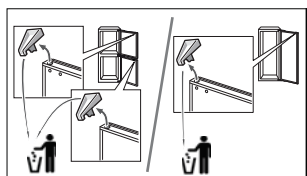
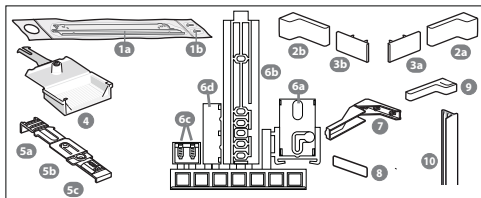
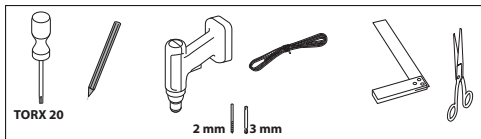
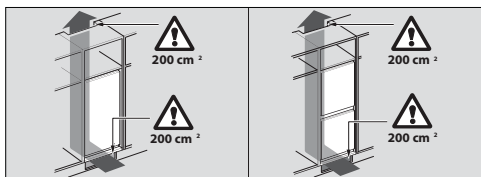
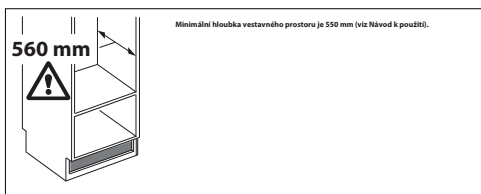

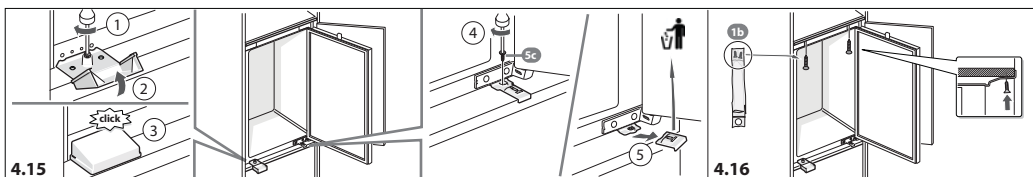
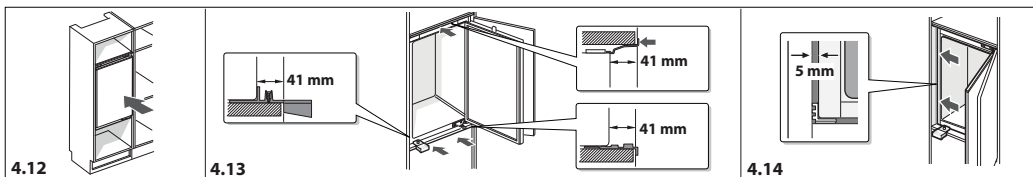
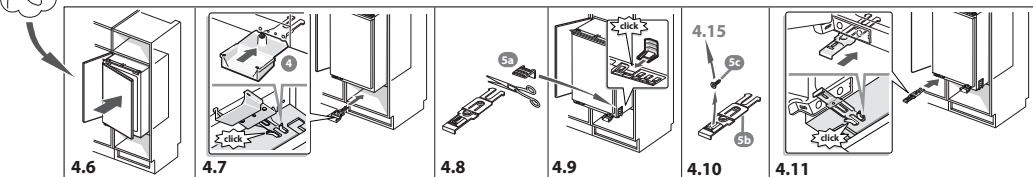
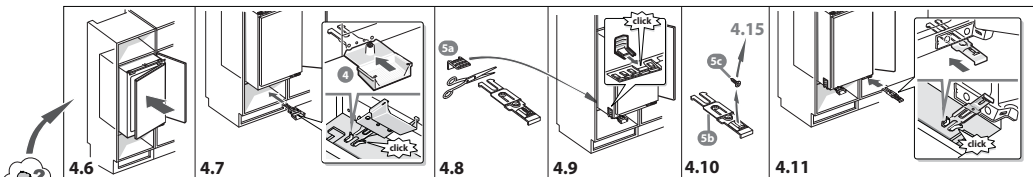
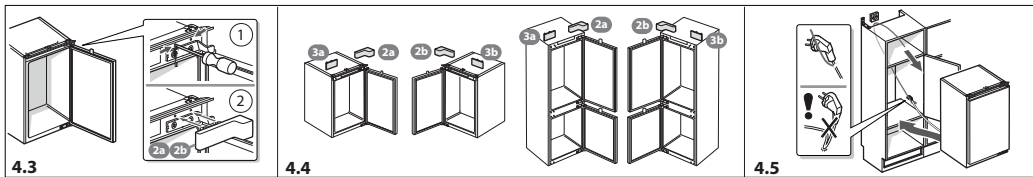
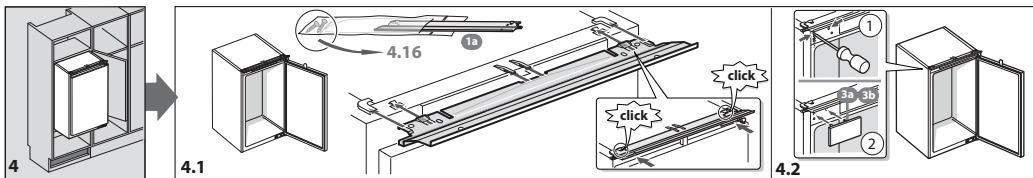
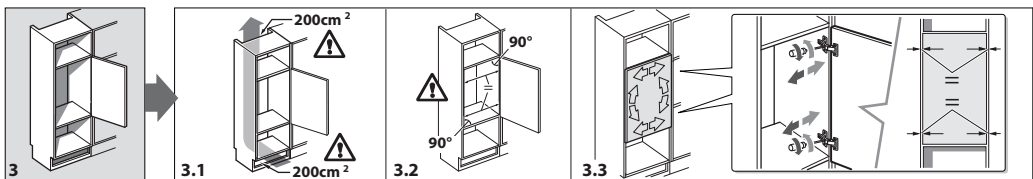

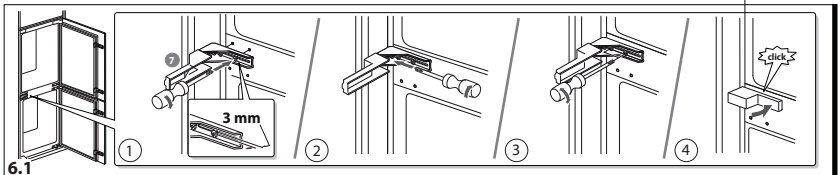
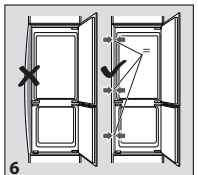
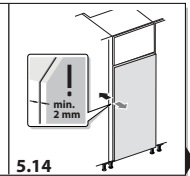
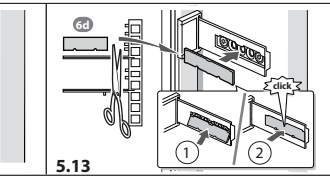
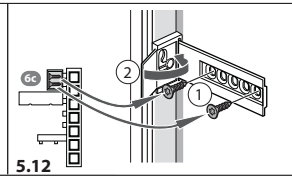
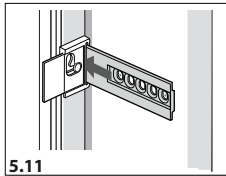
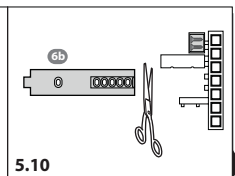
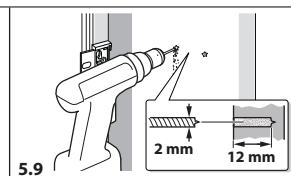
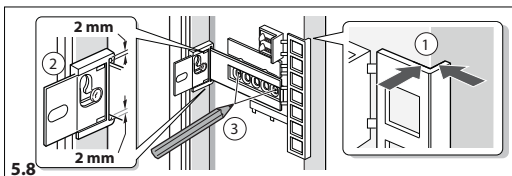
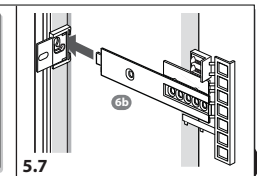
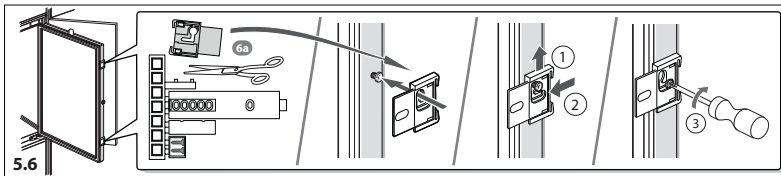
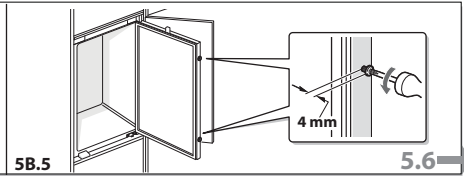
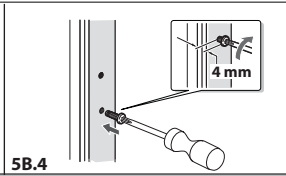
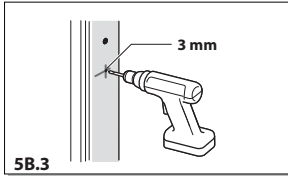
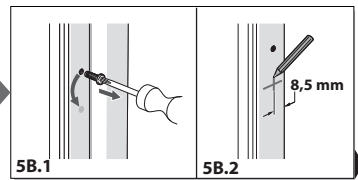
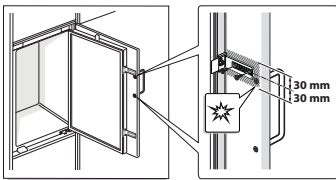
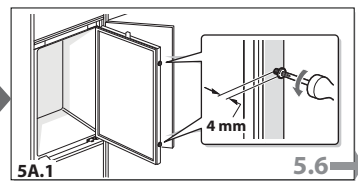
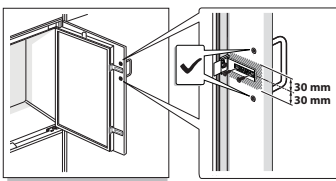
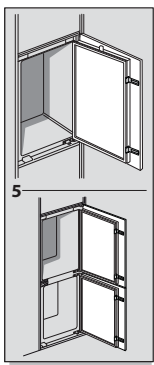

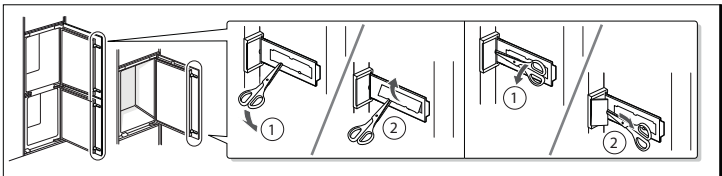
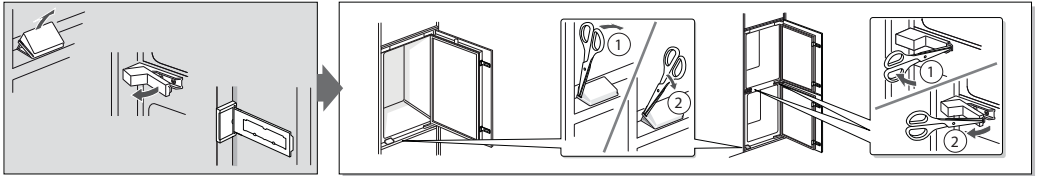
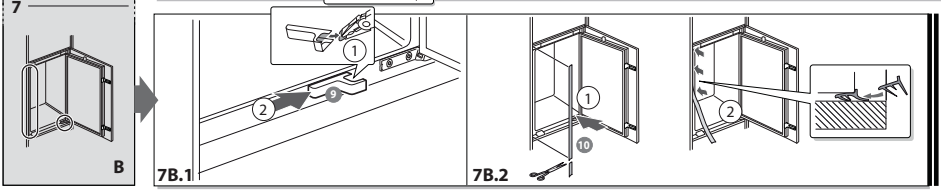
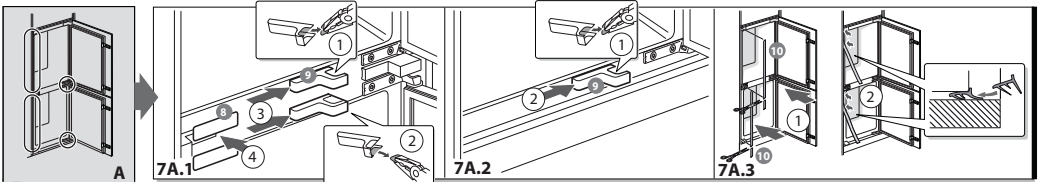

Záruční podmínky

společnosti BSH domácí spotřebiče s.r.o.

1. Záruka

Na tento výrobek je v souladu s § 2113 a násl. zákona č. 89/2012 Sb., občanský zákoník, v platném znění, poskytována **záruka za jakost 24 měsíců** (dále jen „záruka“), která běží zpravidla od odevzdání výrobku zákazníkovi. Pokud byla sjednána delší záruka, řídí se tato speciálními pravidly.

Záruka 24 měsíců je poskytována pouze zákazníkovi spotřebiteli a jen na výrobek **k běžnému užívání v domácnosti**. Zákazníkovi podnikateli nebo jiné právnické osobě je poskytnuta 24 měsíční záruka za předpokladu, že se koupě netýká jeho podnikatelské činnosti (např. prádelna, ubytovací služby, restaurační zařízení apod.), způsob užívání je obdobný užívání v domácnosti a výrobek není prokazatelně přetěžován (kumulativně); v ostatních případech je poskytována záruka v délce 6 měsíců. Společnost BSH domácí spotřebiče s.r.o. si vyhrazuje právo omezit plnění záruky nad rámec 6 měsíců v případě, že bude zjevné, že spotřebič není provozován v souladu s výše uvedenými podmínkami.

2. Pořizovací doklad a záruční list

Základním průkazem práv zákazníka je **pořizovací doklad** (paragon, faktura, leasingová smlouva apod.). Pokud byl při prodeji vydán **záruční list**, je tento součástí výrobku s výrobním číslem uvedeným na přední straně tohoto záručního listu. Nedílnou součástí záručního listu je pořizovací doklad. Zákazník si ve vlastním zájmu pořizovací doklad i záruční list pečlivě uschová.

Bezplatný záruční servis je možno poskytnout jen v případě předložení pořizovacího dokladu nebo v případě prodloužené záruky i vyplněného záručního listu a vystaveného certifikátu, pokud byl vydán. Záruční list vyplňuje prodejce a je v zájmu zákazníka zkontrolovat správnost a úplnost uvedených údajů. Záruční list je platný pouze v originálu, na kopie nebude brán zřetel.

3. Uplatnění záruky

Zákazník má v rámci poskytnuté záruky právo na bezplatné, včasné a řádné odstranění reklamované vady výrobku, a to opravou, popřípadě – není-li to vzhledem k povaze (tzn. příčině i projevu) vady neúměrné – právo na výměnu výrobku nebo jeho vadné součásti. Za zákonem stanovených podmínek může být poskytnuta sleva na výrobku anebo může být výrobek vrácen.

Záruční oprava se vztahuje výhradně na vady, které vzniknou průkazně v době platné záruky. Takto vzniklé vady je oprávněn odstranit pouze **autorizovaný servis**. Uplatnit záruku může zákazník u autorizovaného servisu nebo v prodejně, kde byl výrobek zakoupen, a to bez zbytečného odkladu, nejpozději však do konce záruční doby. Zvolí-li zákazník jiný, než nejbližší autorizovaný servis, bude na něm, aby nesl v souvislosti s tím zvýšené náklady.

Autorizovaný servis posoudí oprávněnost reklamace a podle povahy vady výrobku rozhodne o způsobu řešení reklamace.

Seznam autorizovaných servisů je k dispozici na www.bosch-home.com/cz.

Doba, po kterou zákazník nemůže výrobek z důvodu vady používat, se do záruční doby nepočítá. O tuto dobu se záruční doba prodlužuje. Při výměně se **běh záruční doby** neobnovuje. Při opravě nedochází k běhu nové záruční doby týkající se opravené součásti či součástky.

Po provedení záruční opravy je autorizovaný servis povinen vydat zákazníkovi čitelnou kopii opravního listu. **Opravní list** slouží k prokazování práv zákazníka, proto je ve vlastním zájmu zákazníka před podpisem opravního listu zkontrolovat jeho obsah a kopii opravního listu pečlivě uschovat.

Zákazník je povinen poskytnout autorizovanému servisu **součinnost** k ověření existence reklamované vady a k jejímu odstranění (včetně odpovídajícího potřebného vyzkoušení nebo demontáže výrobku).

Při uplatnění reklamace předá zákazník **výrobek čistý** v souladu s hygienickými předpisy nebo obecnými hygienickými zásadami včetně všech jeho součástí a příslušenství, umožňujících takové ověření a odstranění vady. V případě, že výrobek nedodá kompletní a je-li kompletnost výrobku nezbytná k zjištění existence reklamované vady a/nebo k jejímu odstranění, běh lhůty k vyřízení reklamace začíná až dodáním chybějících součástí.

4. Neoprávněnost reklamace

Reklamacie není oprávněná v případech, vznikla-li závada nebo poškození:

- a) prokazatelně nesprávným užíváním výrobku (např. v rozporu s návodem, s pokyny uvedenými na obalu výrobku či v záručním listě, užíváním v rozporu s obecně známými pravidly užívání předmětného výrobku, provozem při nesprávném napájecím napětí, připojování na nedovolené zdroje proudu, užíváním zboží v nevhodných podmínkách – vlhko, prašnost, extrémní tvrdost vody apod.) anebo jiným nesprávným jednáním uživatele (např. neodbornou instalací či zapojením);
- b) prokazatelně nedovolenými zásahy do přístroje (konstrukční nebo jiná úprava, neodborná montáž), živelnou katastrofou nebo mechanickým poškozením výrobku;
- c) nese-li předložený záruční list zjevné známky provedených změn údajů nebo je-li na výrobku odlišné výrobní číslo od toho, jež je uvedeno v záručním listě;
- d) u estetických komponentů, nezajišťujících funkčnost výrobku z důvodu:
 - transportního poškození nebo přemístování (poškrábání, promáčknutí, praskliny, rozbitá skla a police apod.)
 - nefunkčních estetických komponentů jako jsou madla, skla, ovládací spínače apod., které jsou důsledkem běžného opotřebení
 - změny barvy plastových komponentů (jedná se o běžný fyzikální chemický jev po čase používání)
 - vady spotřebních materiálů, u kterých je doba životnosti daná charakterem součástky (žárovky, vodní filtry, vzduchové, prachové filtry, uhlíkové filtry všeho druhu, akumulátory, baterie, apod.)
 - vady příslušenství a volitelné výbavy, způsobené nevhodnou manipulací nebo nepřiměřeným zacházením

Ze záručních oprav jsou vyloučeny případy běžné údržby nebo čištění, instalace, programování, kontroly parametrů výrobku.

5. Náhradní díly

Záruka na samostatně prodané náhradní díly výrobku je poskytována v délce 6 měsíců, a to za předpokladu jeho odborné instalace.

6. Pozáruční servis

V případě placené pozáruční opravy provedené autorizovaným servisem se poskytuje záruka v délce 24 měsíců.

7. Rozšířená záruka nad rámec zákona

U spotřebičů (pračky, myčky) sériově vybavených systémem **Aqua-Stop** (patent BSH) je výrobcem poskytnuta záruka na škody způsobené chybou tohoto systému. Na tyto škody je zákazníkovi spotřebiteli poskytnuta náhrada, a to po celou dobu životnosti spotřebiče. Vyloučena je náhrada škody v případě, kdy nebyl spotřebič zapojen do elektrického obvodu pod proudem.

8. Upozornění pro prodejce

Prodejce je povinen vyplnit správně a úplně záruční list v den prodeje výrobku. Při případné předprodejší reklamaci je třeba předložit řádně vyplněný reklamační protokol a pořizovací doklad (fakturu).

9. Ochrana osobních údajů

Osobní údaje zákazníka kupujícího budou použity výhradně k účelům pro zpracování objednávek a k případnému vyřízení záruky v souladu se zák. č. 101/2000 Sb., o ochraně osobních údajů.

10. Prohlášení o hygienické nezávadnosti výrobků

Všechny výrobky distribuované společností BSH domácí spotřebiče s.r.o. a přicházející do styku s potravinami splňují požadavky o hygienické nezávadnosti dle zákona č.258/2000 Sb., vyhlášky 38/2001 Sb. Toto prohlášení se vztahuje na všechny výrobky přicházející do styku s potravinami uvedené v aktuálním ceníku společnosti BSH domácí spotřebiče s.r.o.

Ujištění dovozce o vydání prohlášení o shodě

Vážený zákazníku,
dle § 13, odst.5 zákona č.22/1997 Sb. Vás ujišťujeme, že na všechny výrobky distribuované společností BSH domácí spotřebiče s.r.o. našim obchodním partnerům bylo vydáno prohlášení o shodě ve smyslu zákona č. 22/1997 Sb a nařízení vlády č. 17/2003 Sb., 616/2006 Sb. a 22/2003 Sb. a příslušných nařízení vlády. Toto ujištění dovozce o vydání prohlášení o shodě se vztahuje na všechny výrobky včetně plynových spotřebičů, které jsou obsaženy v aktuálním ceníku firmy BSH domácí spotřebiče s.r.o.

B/S/H/

Kontakt na servis domácích spotřebičů BOSCH

BSH domácí spotřebiče s.r.o.
Radlická 350
158 00 Praha 5

Příjem oprav
Tel.: +420 251 095 546
Email: **opravy@bshg.com**

Objednávky příslušenství a náhradních dílů
Tel.: +420 251 095 556
Email: **dily@bshg.com**

Zákaznické poradenství
Tel.: +420 251 095 555
Email: **bosch.spotrebice@bshg.com**

Aktuální informace o servisu naleznete na internetových stránkách **www.bosch-home.com/cz**.
Zde máte možnost sjednat opravu pomocí online formuláře.









**Vstavaná kombinácia chladnička/mrazák
KIN86VSF0**



BOSCH

sk Návod na použitie

sk Obsah

 Bezpečnostné pokyny	3
O návode na použitie	3
Nebezpečenstvo výbuchu	3
Nebezpečenstvo zásahu elektrickým prúdom	3
Nebezpečenstvo popálenia chladom	3
Nebezpečenstvo poranenia	4
Nebezpečenstvo v dôsledku úniku chladiacej kvapaliny	4
Ako zabrániť nebezpečným situáciám pre deti a ohrozené osoby	4
Pri vzniknutých škodách	5
Hmotnosť	5
 Použitie podľa určenia	5
 Ochrana životného prostredia ...	5
Obalový materiál	5
Starý spotrebič	5
 Inštalácia a pripojenie	6
Rozsah dodávky	6
Technické údaje.....	6
Inštalácia spotrebiča	6
Hĺbka vstavaného priestoru	6
Inštalácia v blízkosti iných spotrebičov..	6
Tipy na úsporu energie	7
Pred prvým použitím	8
Pripojenie k sieti	8
 Zoznámenie sa so spotrebičom	8
Spotrebič	8
Ovládacie prvky	9
Vnútorne vybavenie	9
 Obsluha spotrebiča	10
Zapnutie spotrebiča	10
Vypnutie a odpojenie spotrebiča	10
Nastavenie teploty.....	10
Funkcia Superchladenie.....	11
 Alarm	11
Dverný alarm	11
Teplotný alarm	11
 Chladiaci priestor	12
Na čo dbať pri skladovaní potravín	12
Chladiace zóny v chladiacom priestore	12
Priehradka na zeleninu	13
 Mraziaci priestor	13
Maximálna mraziaca kapacita	13
Na dokonalé využitie mraziaceho priestoru	14
Nákup zmrazených potravín	14
Na čo dbať pri ukladaní potravín	14
Zamrazovanie čerstvých potravín.....	14
Rozmrazovanie zmrazených potravín ...	15
 Odmrazovanie	16
Chladiaci priestor	16
Mraziaci priestor	16
 Čistenie	16
Čistenie vybavenia	17
 Zápachy	17
 Osvetlenie (LED diódy)	17
 Zvuky	17
Bežné zvuky	17
Zamedzenie zvukom	17
 Čo robiť v prípade poruchy?	18
 Zákaznícky servis	19
Automatická kontrola spotrebiča	19
Objednávka opravy a poradenstvo pri poruchách	19
Záruka	19

Deklarovaná hodnota emisie hluku tohto spotrebiča je 39 dB (A), čo predstavuje hladinu A akustického výkonu vzhľadom na referenčný akustický výkon 1pW.

Prípadné technické zmeny, tlačové chyby a odlišnosti vo vyobrazení sú vyhradené bez upozornenia. Aktuálny návod nájdete na webových stránkach www.bosch-home.com/sk.

Bezpečnostné pokyny

Tento spotrebič je vyrobený v súlade s bezpečnostnými pokynmi pre elektrické spotrebiče a je odrušen. Tesnenie chladiaceho okruhu bolo preskúšané.

O návode na použitie

- Pozorne si prečítajte návod na použitie a montáž spotrebiča a riadte sa ním. Tento návod obsahuje dôležité informácie o inštalácii, použití a údržbe spotrebiča.
- Výrobca nezodpovedá za škody spôsobené nedodržaním pokynov a varovaní obsiahnutých v tomto návode na použitie.
- Dokumenty si starostlivo uschovajte na neskoršie použitie alebo pre ďalšieho prípadného majiteľa.

Nebezpečenstvo výbuchu

- Vo vnútri tohto spotrebiča nikdy nepoužívajte elektrické zariadenia (napr. ohrievače alebo elektrické výrobníky ľadu).
- Neskladujte v spotrebiči žiadne výrobky obsahujúce horľavé plyny (napr. spreje) a žiadne výbušné látky.

- Vysokopercentný alkohol uchovávajte dobre uzatvorený a vo vzpriamenej polohe.

Nebezpečenstvo zásahu elektrickým prúdom.

Neodborná inštalácia a opravy môžu používateľa spotrebiča vystaviť vážnemu nebezpečenstvu.

- Ak je poškodený sieťový pripájací kábel: Bezodkladne odpojte spotrebič od elektrickej siete.
- Opravovať spotrebič smie iba výrobca, technik zákazníckeho servisu alebo obdobne kvalifikovaná osoba.
- Používajte iba originálne diely poskytnuté výrobcom. Pri týchto dieloch výrobca zaručuje, že spĺňajú všetky bezpečnostné požiadavky.
- Používajte iba sieťový pripájací kábel kúpený cez zákaznícky servis.

Nebezpečenstvo popálenia chladom

- Zmrazené potraviny, ktoré ste práve vybrali z mraziaceho priestoru, nikdy nekladajte ihneď do úst.
- Vyhybajte sa dlhšiemu kontaktu vašej pokožky so zmrazenými potravinami, ľadom a rúrkami v mraziacom priestore.

Nebezpečenstvo poranenia

Nádoby s nápojmi, ktoré obsahujú oxid uhličitý, môžu prasknúť. Preto nádoby s takýmito nápojmi neukladajte do mraziaceho priestoru.

Nebezpečenstvo v dôsledku úniku chladiacej kvapaliny

Spotrebič obsahuje nepatrné množstvo ekologickej, ale horľavej chladiacej kvapaliny R600a. Táto kvapalina nepoškodzuje ozónovú vrstvu a nezvyšuje skleníkový efekt. Unikajúca chladiaca kvapalina môže poraniť oči alebo sa môže vznietiť.

- Chráňte rúrky pred poškodením.

Ak sú rúrky poškodené:

- V blízkosti spotrebiča sa nesmie nachádzať oheň a ďalšie zápalné zdroje.
- Vetrajte miestnosť.
- Vypnite spotrebič a vytiahnite sieťovú zástrčku zo zásuvky.
- Volajte zákaznícky servis.

Ako zabrániť nebezpečným situáciám pre deti a inak ohrozené osoby

Nebezpečenstvo hrozí:

- deťom,
- osobám so zníženými fyzickými, psychickými či senzorickými schopnosťami,
- osobám nedostatočne poučeným o bezpečnom používaní spotrebiča.

Opatrenie:

- Uistite sa, že deti a inak ohrozené osoby rozumeli všetkým nebezpečenstvám.
- Deti a inak ohrozené osoby smú používať spotrebič iba pod dohľadom zodpovednej osoby.
- Spotrebič smú používať iba deti staršie ako 8 rokov.
- Počas čistenia a údržby spotrebiča musia byť deti pod dohľadom.
- Nikdy nenechajte deti hrať sa so spotrebičom.

Nebezpečenstvo udusenia

- Pri spotrebiči s dvernou zámkou: Kľúč uchovávajte mimo dosahu detí.
- Obal a jeho časti neponechávajte deťom.

Pri vzniknutých škodách

Ako zabrániť poškodeniu:

- Nikdy si nestúpajte na podstavec, zásuvky alebo dvere a ani sa o ne neopierajte.
- Umelohmotné časti a tesnenia dverí neznečisťujte olejom alebo tukom.
- Spotrebič odpájajte od siete zatiahnutím za sieťovú zástrčku a nie za prívodný kábel.

Hmotnosť

Pri inštalácii a preprave zaobchádzajte so spotrebičom vzhľadom na jeho hmotnosť opatrne. → „Inštalácia spotrebiča“ na strane 6

Použitie podľa určenia

Tento spotrebič používajte

- iba na chladenie a zamrazovanie potravín a na prípravu ľadu,
- iba v domácnosti alebo domácnosti podobnom prostredí,
- iba v súlade s týmto návodom na použitie.

Tento spotrebič je určený na použitie do najvyššej povolenej nadmorskej výšky 2 000 m.

Ochrana životného prostredia

Obalový materiál

Všetok obalový materiál je ekologický a recyklovateľný.

- Obal zlikvidujte v súlade s predpismi ochrany životného prostredia.
- O aktuálnych spôsoboch likvidácie sa informujte u vášho špecializovaného predajcu alebo na obecnom úrade.

Starý spotrebič

Ekologickou likvidáciou je možné znovu získať cenné suroviny.

Varovanie

Deťom hrozí uviaznutie vo vnútri spotrebiča a udusenie!

- Chráňte deti pred uviaznutím vo vnútri spotrebiča tým, že v ňom ponecháte police a zásuvky.
- Zabráňte deťom v kontakte so spotrebičom určeným na likvidáciu.

Pozor!

Chladiaca kvapalina a škodlivé plyny môžu unikáť.

Rúrky a tesnenie chladiaceho okruhu chráňte pred poškodením.

1. Odpojte sieťovú zástrčku.
2. Odrežte pripájací kábel.
3. Nechajte spotrebič odborne zlikvidovať.



Tento spotrebič je označený v súlade s európskou smernicou 2012/19/EÚ o elektrických a elektronických prístrojoch (waste electrical and electronic equipment - WEEE).

Smernica stanovuje rámec na spätný odber a recykláciu starých zariadení, platný pre celú EÚ.



Inštalácia a pripojenie

Rozsah dodávky

Po vybalení skontrolujte všetky diely, či nedošlo k ich poškodeniu pri preprave.

V prípade reklamácie, prosím, kontaktujte predajcu, u ktorého ste spotrebič kúpili, alebo náš zákaznícky servis.

→ „Zákaznícky servis“ na strane 19

Súčasťou dodávky sú tieto diely:

- Vstavaný spotrebič
- Vybavenie (v závislosti od modelu)
- Vrečko s montážnym materiálom
- Návod na použitie
- Montážny návod
- Brožúra k zákazníkemu servisu
- Záručný list
- Informácie o spotrebe energie a hlučnosti

Technické údaje

Informácie o chladiacej kvapaline, úžitkovom objeme a ďalších technických špecifikáciách nájdete na typovom štítku.

→ „Zoznámenie sa so spotrebičom“ na strane 8.

Inštalácia spotrebiča

Umiestnenie spotrebiča

Čím viac chladiacej kvapaliny spotrebič obsahuje, tým väčšia musí byť miestnosť, v ktorej je umiestnený.

V príliš malých miestnostiach môže pri netesnosti spotrebiča vzniknúť zmes plynu a vzduchu.

Na 8 g chladiacej kvapaliny musí byť v miestnosti najmenej 1 m³. Množstvo chladiacej kvapaliny nachádzajúcej sa vo vašom spotrebiči nájdete na typovom štítku vo vnútri spotrebiča.

→ „Zoznámenie sa so spotrebičom“ na strane 8

Hmotnosť spotrebiča môže dosiahnuť v závislosti od modelu až 70 kg.

Prípustná izbová teplota

Prípustná izbová teplota závisí od klimatickej triedy spotrebiča.

Klimatická trieda je uvedená na typovom štítku.

→ „Zoznámenie sa so spotrebičom“ na strane 8

Klimatická trieda	Prípustná izbová teplota
SN	+10 °C ... 32 °C
N	+16 °C ... 32 °C
ST	+16 °C ... 38 °C
T	+16 °C ... 43 °C

Pri dodržaní prípustnej izbovej teploty je spotrebič plne funkčný.

Ak sa bude spotrebič s klimatickou triedou SN prevádzkovať pri nižších izbových teplotách, nedôjde k jeho poškodeniu až do izbovej teploty +5 °C.

Hĺbka vstavaného priestoru

Odporúčaná hĺbka vstavaného priestoru pre tento spotrebič je 56 cm. Pri nižšej hĺbke vstavaného priestoru – najmenej 55 cm – mierne stúpne spotreba energie.

Inštalácia v blízkosti iných spotrebičov

Inštalácia spotrebičov vedľa seba je možná iba s dodržaním minimálneho odstuhu 15 cm.

Tipy na úsporu energie

Ak sa budete riadiť nasledujúcimi pokynmi, váš spotrebič spotrebuje menej energie.

Upozornenie: Rozmiestnenie jednotlivého vybavenia vo vnútri spotrebiča nemá žiadny vplyv na spotrebu energie.

Inštalácia spotrebiča

Spotrebič chráňte pred priamym slnečným žiarením. Pri nižších izbových teplotách spotrebič chladí menej často, a tým spotrebuje menej energie.

Umiestnite spotrebič čo najďalej od tepelných telies, sporáka a iných tepelných zdrojov: 3 cm od elektrických či plynových sporákov 30 cm od olejových pecí či pecí na tuhé palivá.

Upozornenie: Ak je inštalácia vedľa tepelného zdroja nevyhnutná, použite vhodnú izolačnú dosku.

Spotrebič umiestnite pokiaľ možno do miestnosti s teplotou cca 20 °C.

Použite hĺbku vstavaného priestoru s rozmerom 56 cm.

Vzduch na zadnom paneli spotrebiča sa toľko nezahrieva. Ak môže vzduch prúdiť von, spotrebuje spotrebič menej energie.

Pozor!

Nebezpečenstvo popálenia!

Jednotlivé časti spotrebiča sa počas prevádzky zahrievajú. Pri dotyku týchto častí sa môžete popáliť.

Nikdy nezakrývajte alebo nezastavujte vetracie a odvetrávacie otvory pre spotrebič.

Miestnosť denne vetrajte.

Pri použití spotrebiča

Dvere spotrebiča otvárajte iba na krátky čas.

Vzduch na zadnom paneli spotrebiča sa toľko nezahrieva. Spotrebič chladí menej často, a tým spotrebuje menej energie.

Kúpené potraviny prepravujte v chladiacej taške a bezodkladne ich umiestnite do spotrebiča.

Teplé potraviny a nápoje nechajte pred uložením do spotrebiča vychladnúť.

Zmrazené potraviny rozmrazujte v chladiacom priestore, tým využijete ich chlad a ušetríte energiu.

Medzi potravinami a zadnou stenou spotrebiča ponechajte vždy medzeru.

Vzduch môže cirkulovať a vo vnútri spotrebiča sa udržiava rovnaká vlhkosť vzduchu. Spotrebič chladí menej často, a tým spotrebuje menej energie.

Baľte potraviny vzduchotesne.

Raz ročne vysajte zadnú časť spotrebiča vysávačom. Vzduch na zadnom paneli spotrebiča sa toľko nezahrieva. Ak môže vzduch prúdiť von, spotrebuje spotrebič menej energie.

Nikdy nezakrývajte alebo nezastavujte vetracie a odvetrávacie otvory pre spotrebič.

Pred prvým použitím

1. Odstráňte zo spotrebiča všetky nálepky, lepiacu pásku a ochrannú fóliu.
2. Vyčistite spotrebič.
→ „Čistenie“ na strane 16

Pripojenie k sieti

Pozor!

Nepripájajte spotrebič k energeticky úsporným zásuvkám.

Upozornenie: Spotrebič je možné pripojiť k sieťovému a sínusovému meniču napätia. Sieťové meniče napätia sa používajú pre fotovoltaické systémy napojené priamo na verejnú elektrickú sieť. Pri izolovaných pripojeniach musíte použiť sínusový menič napätia. Izolované pripojenia sú napríklad na lodiach alebo v horských chatách, ktoré nie sú priamo napojené na verejnú elektrickú sieť.

1. Po inštalácii spotrebiča počkajte minimálne 1 hodinu, než ho pripojíte do elektrickej siete, aby ste predišli poškodeniu kompresora.
2. Spotrebič pripojte k predpisovo inštalovanej zásuvke. Zásuvka musí spĺňať nasledujúce parametre:
Zásuvka na 220 V ... 240 V
Uzemňovací vodič 50 Hz
Poistka 10 A ... 16 A
Mimo Európy: Skontrolujte, či sú uvádzané napätie a druh prúdu totožné s hodnotami vašej elektrickej siete. Špecifikácia spotrebiča je uvedená na typovom štítku.
→ „Zoznámene sa so spotrebičom“ na strane 8
3. Spotrebič pripojte k zásuvke nachádzajúcej sa v blízkosti. Zásuvka musí byť voľne prístupná aj po inštalácii spotrebiča.



Zoznámene sa so spotrebičom

Rozložte poslednú stránku s ilustráciami. Podľa druhu výbavy sú možné odchýlky medzi spotrebičom a ilustráciou.

Spotrebič

→ Obr. 1



Chladiaci priestor



Mraziaci priestor



Ovládacie prvky



Osvetlenie



Priehradka na zeleninu



Typový štítok



Priehradka na bobuľovité ovocie



Zamrazovací kalendár



Priehradka na zamrazené potraviny



Priehradka na veľké fľaše

Ovládacie prvky

→ Obr. **2**

- 1** Tlačidlo **Ⓚ**
Zapne/vypne spotrebič.
- 2** Tlačidlo **super**
Zapne alebo vypne funkciu super
- 3** Tlačidlo **</>** chladiaci priestor
Nastavuje teplotu chladiaceho priestoru.
- 4** Ukazovateľ teploty chladiaceho priestoru. Ukazuje nastavenú teplotu v °C.
- 5** Tlačidlo **alarm**
Vypína varovný tón.

Vnútorne vybavenie

(nie je k dispozícii pri všetkých modeloch)

Police

→ Obr. **3**

Police môžete rozmiestniť ľubovoľne:

- Mierne vytiahnite policu a vyberte ju.

Zásuvky

→ Obr. **4**

Zásuvky môžete vybrať:

- Mierne vytiahnite zásuvku až k zarážke, nadvihnite jej prednú časť a vyberte ju.

Dverné priehradky

→ Obr. **5**

Dverné priehradky môžete vybrať:

- Nadvihnite priehradku smerom hore a vyberte ju.

Zamrazovací kalendár

→ Obr. **1**/10

Zamrazovací kalendár udáva maximálny čas skladovania v mesiacoch pri priebežnej teplote -18 °C.

Nádoba na výrobu ľadu

Môžete si pripravovať kocky ľadu:

1. Nádobu na ľad naplňte do 3/4 vodou a vložte ju do mraziaceho priestoru.
Upozornenie: Primrznutú nádobu na ľad uvoľňujte iba tupým predmetom (napr. násadou od lyžice).
2. Na uvoľnenie kociek ľadu podržte nádobu krátko pod tečúcou vodou alebo ju mierne prehnite.

Chladiaci akumulátor

Pri výpadku elektriny alebo pri poruche:

- Chladiaci akumulátor udrží uskladnené mrazené potraviny dlhšie chladné.

Upozornenie: Čas uskladnenia je najdlhší, ak chladiaci akumulátor uložíte na potraviny v najvyššej priehradke.

Chladiaci akumulátor môžete zo spotrebiča vybrať a použiť ho na prechodné chladenie potravín, napr. v chladiacej taške.



Obsluha spotrebiča

Zapnutie spotrebiča

1. Stlačte tlačidlo . Spotrebič začne chladieť. Varovný tón a rozsvietené tlačidlo alarm upozorňujú na to, že je mraziaci priestor ešte príliš vyhriaty.
2. Stlačte tlačidlo **alarm**. Varovný tón sa vypne.
3. Nastavenie požadovanej teploty. → „Nastavenie teploty“ na strane 10

Pokyny na prevádzku

- Po zapnutí spotrebiča môže trvať až niekoľko hodín, než sa dosiahne požadovaná teplota. Pred dosiahnutím nastavenej teploty nevkladajte do spotrebiča žiadne potraviny.
- Vďaka plne automatickému systému NoFrost sa v mraziacom priestore netvorí námraza. Odmrazovanie teda nie je nutné.
- Čelné strany obloženia sa zahrievajú. To zabraňuje zrážaniu vody v oblasti tesnenia dverí.
- Ak sa nedajú dvierka mraziaceho priestoru ihneď po zatvorení znovu otvoriť, chvíľu vyčkajte, kým sa vyrovná vzniknutý podtlak.

Vypnutie a odpojenie spotrebiča

Vypnutie spotrebiča

- Stlačte tlačidlo . Spotrebič prestane chladieť.

Odpojenie spotrebiča

Ak nebudete spotrebič dlhší čas používať:

1. Stlačte tlačidlo . Spotrebič prestane chladieť.
2. Vytiahnite zástrčku zo zásuvky alebo vypnite poistky.
3. Vyčistite spotrebič.
4. Ponechajte spotrebič otvorený.

Nastavenie teploty

Odporúčaná teplota

Chladiaci priestor: +4 °C

Chladiaci priestor

- Stlačte niekoľkokrát tlačidlo , kým sa na displeji nezobrazí požadovaná teplota.

Mraziaci priestor

Teplota v chladiacom priestore ovplyvňuje teplotu v mraziacom priestore. Teplotu v mraziacom priestore zmeníte tým, že prestavíte teplotu v chladiacom priestore. Ak je v chladiacom priestore nastavená vyššia teplota, zvýši sa tým aj teplota v mraziacom priestore.

Monitor teploty – OK nálepka

(nie je k dispozícii pri všetkých modeloch)

Pomocou monitora teploty – nálepky **OK** môžete overiť, či je teplota v chladiacom priestore +4 °C alebo nižšia.

Ak sa na nálepke nezobrazí **OK**, znižujte pozvoľne teplotu.

Po uvedení spotrebiča do prevádzky môže trvať až 12 hodín, než sa dosiahne požadovaná teplota.

Správne nastavenie



Funkcia Superchladenie

Po spustení funkcie Superchladenie sa začne ochladzovať chladiaci a mraziaci priestor.

Funkciu Super spustíte napríklad:

- na rýchle a úplné zamorenie potravín,
- 4 ... 6 hodín pred vložením potravín s hmotnosťou 2 kg a viac,
- na využitie maximálnej mraziacej kapacity.

Upozornenie: Ak je zapnutá funkcia Superchladenie, môže byť spotrebič hlučnejší.

Približne po 2 ½ dňoch sa spotrebič prepne do bežnej prevádzky.

Spustenie a vypnutie funkcie Super:

- Stlačte tlačidlo **super**.
Ak je zapnutá funkcia Super, tlačidlo svieti.

Alarm

Dverný alarm

Ak budú dlhšie ako jednu minútu otvorené dverka spotrebiča, spustí sa dverný alarm (nepreerušovaný tón).

- Zavrite dverka alebo stlačte tlačidlo **alarm**. Varovný tón sa vypne.

Teplotný alarm

Ak je v mraziacom priestore príliš vysoká teplota, spustí sa teplotný alarm (prerušovaný tón).

Pozor!

Počas rozmrazovania sa môžu množiť baktérie, a tým môže dôjsť k skazeniu zmrazených potravín.

Čiastočne rozmrazené alebo celkom rozmrazené potraviny znovu nezamrazujte. Tieto potraviny je možné znovu zamraziť po uvarení alebo upečení. Nevyužívajte však už maximálny čas skladovania.

Upozornenie: Alarm sa môže spustiť bez toho, aby boli ohrozené mrazené potraviny, a to v týchto prípadoch:

- Pri uvádzaní spotrebiča do prevádzky.
- Bolo vložené veľké množstvo čerstvých potravín.
- Dverka mraziaceho priestoru sú otvorené príliš dlho.

Zobrazenie najvyššej teploty a vypnutie varovného tónu:

- Stlačte tlačidlo **alarm**. Na krátky čas sa zobrazí najvyššia dosiahnutá teplota v mraziacom priestore. Potom sa opäť zobrazí nastavená teplota. V tomto okamihu bude opäť zistená a uložená najvyššia dosiahnutá teplota.

Upozornenie: Tlačidlo **alarm** svieti tak dlho, kým sa opäť nedosiahne nastavená teplota.

Chladiaci priestor

Chladiaci priestor je vhodný na skladovanie mäsa, údenín, rýb, mliečnych výrobkov, vajec, hotových pokrmov a pečiva.

Teplotu chladiaceho priestoru je možné nastaviť od +2 °C ... do +8 °C.

Chladiaci priestor je možné takisto využiť na skladovanie netrvanlivých potravín na krátky až stredne dlhý čas. Čím nižšia je zvolená teplota, tým pomalší je enzymatický a chemický proces a tým pomalšie sa potraviny kazia v dôsledku množenia mikroorganizmov. Teplota +4 °C a nižšia zaisťuje optimálnu čerstvosť a neškodnosť uchovávaných potravín.

Na čo dbať pri skladovaní potravín

- Skladujte čerstvé, nepoškodené potraviny. Len tak zostanú dlhšie čerstvé a zachovajú si kvalitu.
- Pri hotových a balených produktoch neprekračujte odporúčaný dátum spotreby a dátum použiteľnosti stanovený výrobcom.
- Na zachovanie arómy, farby a čerstvosti, skladujte potraviny dobre zabalené alebo prikryté. Zamedzíte tak prenosu vôní a zmene zafarbenia umelohmotných častí spotrebiča.
- Teplé pokrmy a nápoje najprv nechajte vychladnúť a až potom ich vložte do chladiaceho priestoru.

Chladiace zóny v chladiacom priestore

Vďaka cirkulácii vzduchu v chladiacom priestore vznikajú rôzne chladiace zóny.

Najchladnejšia zóna

Najchladnejšia zóna sa nachádza medzi šípkou vyrazenou na strane spotrebiča a policou ležiacou pod ňou.

→ Obr. 6

Upozornenie: V najchladnejšej zóne skladujte chýlostivé potraviny, napr. ryby, údeniny a mäso.

Najteplejšia zóna

Najteplejšia zóna sa nachádza hore v dvernom priestore.

Upozornenie: V najteplejšej zóne skladujte napr. tvrdé syry a maslo. Syr bude môcť ďalej rozvíjať svoju chuť a arómu, maslo bude jednoduchšie roztierateľné.

Priehradka na zeleninu

→ Obr. **1**/7

Priehradka na zeleninu je najlepším priestorom na skladovanie ovocia a zeleniny. Vďaka značnej vlhkosti vzduchu zostane listnatá zelenina dlhšie čerstvá. Zelenina a ovocie by sa mali skladovať pri mierne nižšej vlhkosti vzduchu.

Upozornenie

- Ovocie (napr. ananás, banány, papája a citrusové plody) a zelenina citlivé na chlad (napr. baklažán, uhorky, cuketa, paprika, paradajky a zemiaky) by sa mali skladovať mimo chladničky pri teplote cca +8 °C až +12 °C, aby sa zachovala ich kvalita a aróma.
- V závislosti od množstva a druhu skladovaných potravín sa môže v priehradke na zeleninu zrážať voda. Zrazenú vodu utrite suchou handričkou.



Mraziaci priestor

Mraziaci priestor je vhodný na:

- Skladovanie hlboko mrazených potravín
- Výrobu ľadových kociek
- Zamrazovanie potravín

Teplota v mraziacom priestore závisí od teploty v chladiacom priestore.

V mraziacom priestore sa môžu dlhodobo skladovať netrvanlivé potraviny bez toho, aby strácali na kvalite, pretože nízka teplota spomaľuje alebo celkom zastaví proces kazenia. Vzhľad, aróma a všetky cenné zložky potravín zostanú zachované.

Čas medzi ukladaním čerstvých potravín do mraziaceho priestoru a ich celkovým zmraznutím závisí od nasledujúcich faktorov:

- Nastavená teplota
- Druh potraviny
- Množstvo potravín v mraziacom priestore
- Množstvo a spôsob skladovania

Maximálna mraziaca kapacita

Maximálna mraziaca kapacita udáva, aké veľké množstvo potravín sa môže počas 24 hodín celkom zamraziť.

Údaje o maximálnej mraziacej kapacite nájdete na typovom štítku.

→ „Zoznámenie sa so spotrebičom“ na strane 8

Na využitie maximálnej mraziacej kapacity zapnite 24 hodín pred vložením čerstvých potravín funkciu super.

Predpoklady na využitie maximálnej mraziacej kapacity

1. Približne 24 hodín pred vložením čerstvých potravín: Zapnite funkciu super.
2. Vyberte zásuvky z mraziaceho priestoru a potraviny narovnajte priamo na police a dno mraziaceho priestoru.
3. Najprv naplňte najvyššiu policu. Tam potraviny zmraznú najrychlejšie.
4. Ak najvyššia polica nedostačuje, vložte zostávajúce potraviny do police pod ňou, a to v smere spredu doprava.
5. Čerstvé potraviny umiestnite pokiaľ možno čo najbližšie k bočným stenám mraziaceho priestoru.

Na dokonalé využitie mraziaceho priestoru

Aby ste mohli vložiť maximálne množstvo potravín do mraziaceho priestoru:

- Vyberte všetko vybavenie.
- Potraviny vložte priamo na police a dno mraziaceho priestoru.

Nákup zmrazených potravín

- Uistite sa, či nie je poškodený obal.
- Neprekračujte odporúčaný dátum spotreby.
- Teplota v mraziacom pulte v obchode musí byť $-18\text{ }^{\circ}\text{C}$ a menej.
- Zmrazené potraviny prepravujte pokiaľ možno v chladiacej taške a ihneď ich vložte do mraziaceho priestoru.

Na čo dbať pri ukladaní potravín

- Väčšie množstvo potravín zamrazujte v najvyššej priehradke. Tam sa zamrazia najrychlejšie a najšetnejšie.
- Rozložte potraviny rovnomerne do polic alebo priehradiek v mraziacom priestore.
- Potraviny, ktoré chcete zamraziť, by nemali prísť do styku s už zmrazenými potravinami. Ak je to nutné, preložte už zmrazené potraviny v mraziacom priestore.
- Na dokonalú cirkuláciu vzduchu v spotrebiči je nutné zasunúť priehradky so zmrazenými potravinami až k zarážke.

Zamrazovanie čerstvých potravín

Zamrazujte iba čerstvé a bezchybné potraviny.

Varené, pečené alebo smažené potraviny sú na zamrazovanie vhodnejšie než surové potraviny.

Pred zamrazovaním potraviny spracujte tak, aby si čo najviac zachovali výživové hodnoty, arómu a farbu.

- Zeleninu umyte, nakrájajte, blanšírujte.
- Ovocie umyte, vykôstkujte a prípadne olúpte, pridajte cukor či roztok kyseliny askorbovej.

Informácie o tomto spôsobe spracovania je možné nájsť v príslušnej literatúre.

Vhodné na zamrazovanie

- Pečivo
- Ryby a morské plody
- Mäso
- Zverina a hydina
- Zelenina, ovocie a bylinky
- Vajcia bez škrupín
- Mliečne výrobky, napr. syr, maslo a tvaroh
- Hotové pokrmy a zvyšky pokrmov, napr. polievky, dusené pokrmy, varené mäso a ryby, pokrmy zo zemiakov, nákypy a sladké pokrmy

Nevhodné na zamrazovanie

- Druhy zeleniny, ktoré sa obvykle jedia surové, napr. šalát alebo reďkovky.
- Nelúpané vajcia alebo vajcia na tvrdo
- Hroznové víno
- Celé jablká, hrušky a broskyne
- Jogurty, kefiry, kyslá smotana, creme fraiche a majonéza

Balenie mrazených potravín

Správny typ obalu a výber materiálu sú rozhodujúcimi faktormi na zachovanie kvality výrobku a na zamedzenie nebezpečenstvu popálenia chladom.

1. Potraviny vložte do obalu.
2. Vytlačte vzduch.
3. Obal uzavrite vzduchotesne, aby nedošlo k strate chuti alebo k vysušeniu potraviny.
4. Na obal napíšte jeho obsah a dátum zamrzenia.

Vhodné obaly:

- Umelohmotná fólia
- Fólia z polyetylénu (PE)
- Hliníková fólia
- Zamrazovacie dózy

Vhodné uzávery:

- Gumové krúžky
- Umelohmotné sponky
- Lepiace pásky odolné proti chladu

Nevhodné obaly:

- Baliaci papier
- Pergamenový papier
- Celofán
- Odpadkové vrecia a použité nákupné tašky

Životnosť zmrazených potravín pri -18 °C

Ryby, údeniny, hotové pokrmy, pečivo:	až 6 mesiacov
Hydina, mäso:	až 8 mesiacov
Zelenina, ovocie:	až 12 mesiacov

Rozmrazovanie zmrazených potravín

Spôsob rozmrazovania musí byť prispôsobený potravine a jej spôsobu použitia, aby sa zachovala čo najvyššia kvalita výrobku.

Spôsoby rozmrazovania:

- v chladiacom priestore (obzvlášť vhodné pre živočíšne produkty, ako sú ryby, mäso, syr, tvaroh)
- pri izbovej teplote (chlieb)
- v mikrovlnnej rúre (potraviny určené na okamžitú spotrebu alebo prípravu)
- v rúre na pečenie/na varnej doske (potraviny určené na okamžitú spotrebu alebo prípravu)

Pozor!

Čiastočne rozmrazené alebo celkom rozmrazené potraviny znovu nezamrazujte. Potraviny môžete znovu zamraziť po ich spracovaní (varené alebo pečené). No už nevyužívajte maximálny čas skladovania.



Odmrazovanie

Chladiaci priestor

Zatiaľ čo je chladiaci priestor v prevádzke, na jeho zadnej stene sa zráža para alebo sa tvorí námraza. To je normálne. Kvapky vody alebo námrazu nemusíte utierať.

Zadná stena sa rozmrazí automaticky. Zrazená voda odtečie do kondenzačného kanálika.

→ Obr. 7

Z kondenzačného kanálika odtečie do výparníka, odkiaľ sa vyparí.

Upozornenie: Udržujte kondenzačný kanálik a odpadový otvor čistý, aby mohla zrazená voda odtekať a netvoril sa zápach.

Mraziaci priestor

Vďaka plne automatickému systému NoFrost mraziaci priestor nenamíza. Rozmrazovanie nie je preto nutné.



Čistenie

Pozor!

Ako predísť škodám na spotrebiči a jeho vybavení

- Nepoužívajte žiadne drhnúce, chlórové alebo kyselinové čistiace prostriedky a rozpúšťadlá.
- Nepoužívajte žiadne drhnúce hubky alebo drôtenky. Kovový povrch by mohol zhrdzavieť.
- Poličky a priehradky nikdy neumývajte v umývačke riadu. Vybavenie by sa mohlo zdeformovať.

Postupujte nasledovne:

1. Vypnite spotrebič.
2. Vytiahnite zástrčku zo zásuvky alebo vypnite poisťky.
3. Vyberte potraviny a uskladnite ich na chladnom mieste.
Ak máte k dispozícii: Položte na potraviny chladiaci akumulátor.
4. Ak je to potrebné: Počkajte, až sa v mraziacom priestore roztopí vrstva ľadu.
5. Spotrebič vytrite mäkkou handričkou, vlažnou vodou s trochou prostriedku na riad s neutrálnym pH.

Pozor!

Voda sa nesmie dostať do osvetlenia alebo cez odpadový otvor do výparníka.

6. Tesnenie dverí umyte čistou vodou a dôkladne ho vysušte.
7. Spotrebič znovu zapojte, zapnite a vložte doň potraviny.

Čistenie vybavenia

Vybavenie vyberte pred čistením zo spotrebiča.

→ „Vnútorné vybavenie“ na strane 9

Kondenzačný kanálik

→ Obr. 7

Pravidelne čistite kondenzačný kanálik a odpadový otvor vatovou tyčinkou alebo podobným nástrojom, aby mohla zrazená voda odtekať.

Zápachy

Ak sa vo vašom spotrebiči objaví nepríjemný zápach:

1. Vypnite spotrebič tlačidlom Zap./Vyp. ①.
2. Vyberte zo spotrebiča všetky potraviny.
3. Vyčistite vnútorný priestor → „Čistenie“ na strane 16
4. Očistite všetky obaly.
5. Vzduchotesne zabaľte silne aromatické potraviny, aby sa nevytváral nežiaduci zápach.
6. Spotrebič znovu zapnite.
7. Vložte doň potraviny.
8. Po 24 hodinách skontrolujte, či sa zápach znovu nevytvára.



Osvetlenie (LED diódy)

Váš spotrebič je vybavený bezúdržbovými LED diódami.

Toto osvetlenie smie opravovať iba zákaznícky servis alebo autorizovaný technik.



Zvuky

Bežné zvuky

Bručanie: Beží motor, napr. chladiaci agregát, ventilátor.

Bublanie, klokotanie alebo syčanie: Rúrkami preteká chladiaca kvapalina.

Cvakanie: Motor, spínač alebo magnetické ventily sa zapínajú alebo vypínajú.

Praskanie: Prebieha automatické rozmrazovanie.

Zamedzenie zvukom

Spotrebič nestojí rovno: Vyrovnajte spotrebič pomocou vodováhy. Prípadne ho niečím podložte.

Priehradky, police alebo zásuvky sa kývajú alebo sú vzpričené: Vyberte vybavenie a prípadne ho znovu nasadte.

Fľaše alebo nádoby sa dotýkajú: Odsuňte fľaše alebo nádoby mierne od seba.

Čo robiť v prípade poruchy?

Skôr, ako zavoláte zákaznícky servis, overte si, či pomocou nasledujúcej tabuľky neodstránite poruchu sami.

Teplota sa značne líši od nastavenej teploty.

Vypnite spotrebič na 5 minút.
→ „Vypnutie a odpojenie spotrebiča“ na strane 10
Ak je teplota príliš vysoká, tak ju po niekoľkých hodinách opäť skontrolujte.
Ak je teplota príliš nízka, skontrolujte ju znovu ďalší deň.

Nesvieti žiadna kontrolka.

Zástrčka nie je správne zasunutá do zásuvky.

Pripojte sieťovú zástrčku.

Vypadli poistky.

Skontrolujte poistky.

Vypadol prúd.

Skontrolujte, či nie je prerušená dodávka prúdu.

Rozsvietila sa kontrolka E...

Elektronika zistila chybu.

Volajte zákaznícky servis.
→ „Zákaznícky servis“ na strane 19

Spotrebič nechladí, kontrolky a osvetlenie však svietia.

Je zapnutý demo režim.

10 sekúnd držte stlačené tlačidlo **alarm**, kým **nezaznie potvrdzovací tón**. Vyčkajte a overte, či spotrebič chladí.



Zákaznícky servis

Ak sa vám nepodarí poruchu odstrániť, obráťte sa na náš zákaznícky servis. Vždy sa najprv pokúsime nájsť vhodné riešenie, aby sme sa vyhli zbytočným výjazdom našich technikov.

Kontakt na zákaznícky servis nájdete tu, prípadne v priloženom zozname zákazníckych centier.

Počas telefonátu, prosím, uveďte číslo spotrebiča (E-č.) a výrobné číslo (FD), ktoré nájdete na typovom štítku.

→ „Zoznámenie sa so spotrebičom“ na strane 8

Dôverujte odbornosti výrobcu.

Tým zaistíte, že opravu vykonajú preškolení servisní technici, ktorí majú k dispozícii originálne náhradné diely pre váš spotrebič.

Automatická kontrola spotrebiča

Váš spotrebič je vybavený testovacím programom, ktorý sám zobrazí poruchu, ktorú vám môže zákaznícky servis opraviť.

1. Vypnite spotrebič a vyčkajte 5 minút.
2. Zapnite spotrebič.
3. Počas prvých 10 sekúnd po zapnutí spotrebiča stlačte a držte tlačidlo **super** 5 sekúnd. Spustí sa automatická kontrola a zaznie neprerušovaný tón.

- Ak po ukončení automatickej kontroly dvakrát zaznie signál: váš spotrebič je v poriadku.
- Ak 10 sekúnd bliká tlačidlo **super** a zaznie päť signálov: Informujte zákaznícky servis.

Po ukončení programu sa spotrebič prepne do bežnej prevádzky.

Objednávka opravy a poradenstvo pri poruchách

Kontakty pre všetky štáty nájdete v priloženom prehľade zákazníckych servisov.

Záruka

Podrobné informácie o záručnej lehote a záručných podmienkach vo vašej krajine vám poskytne zákaznícky servis, váš špecializovaný predajca alebo ich nájdete na našich internetových stránkach.

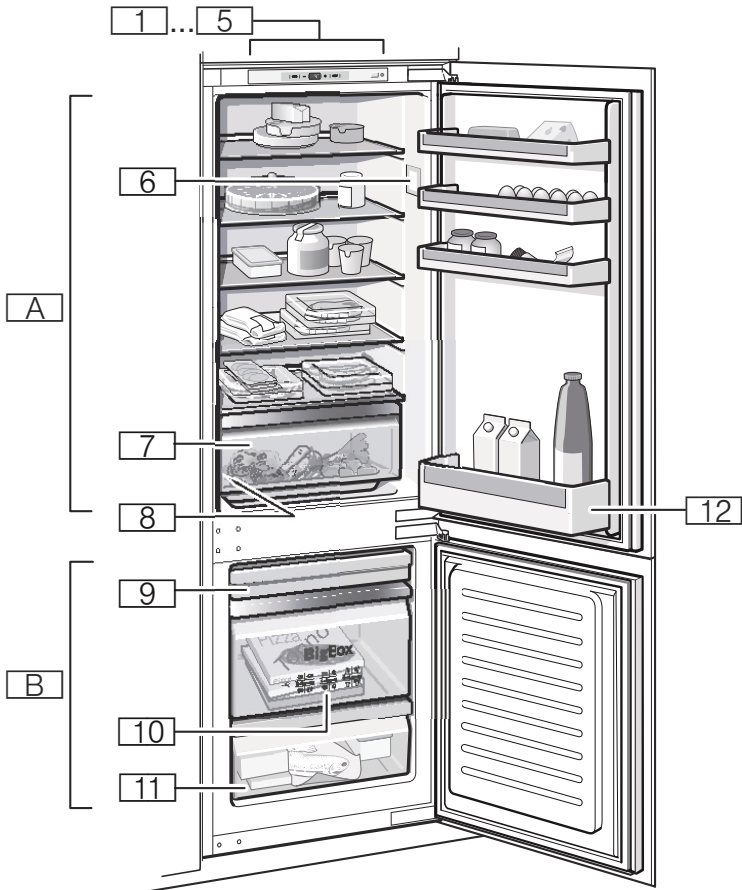

1

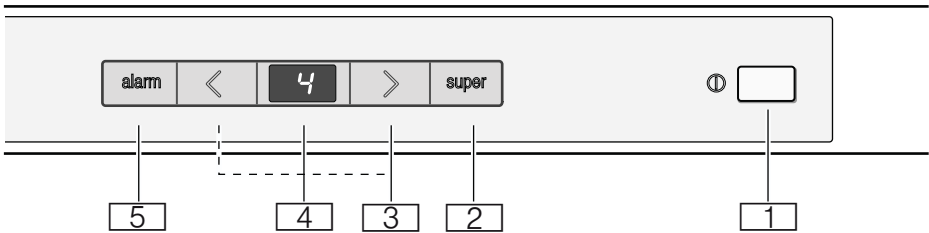

2

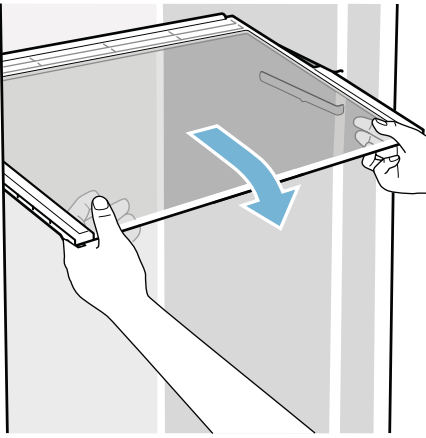

3

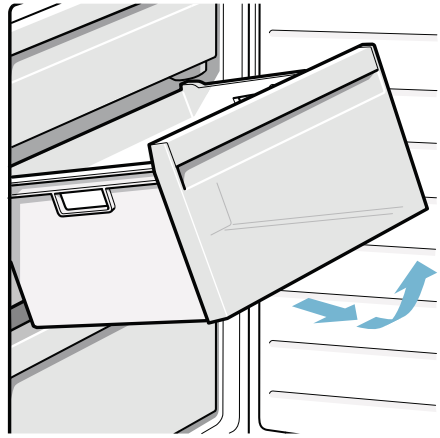

4

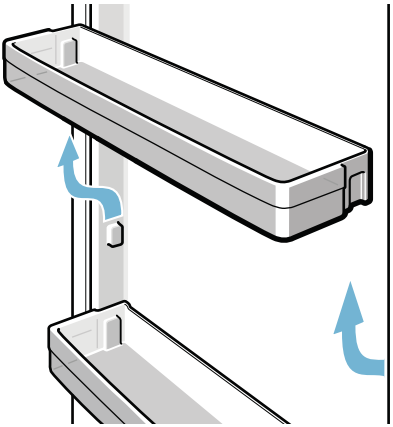

5

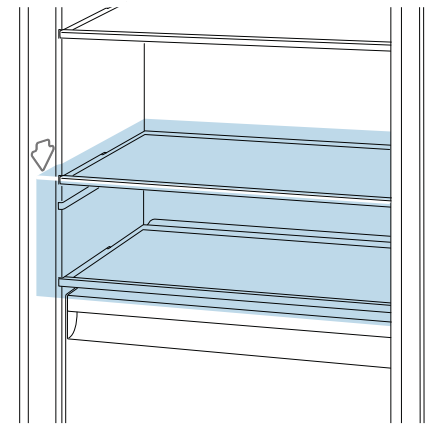

6



7



sk Montážny návod
Zabudovaný spotrebič Nosný kĺb

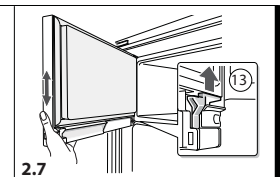
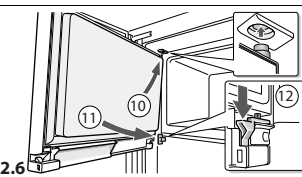
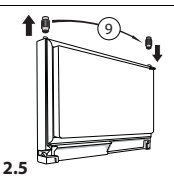
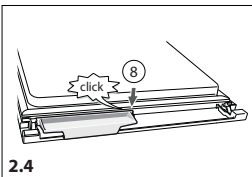
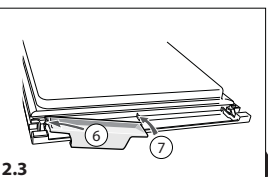
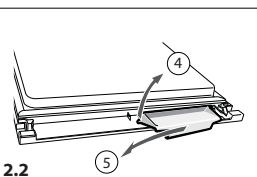
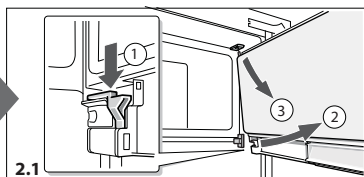
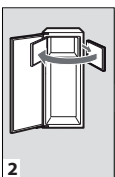
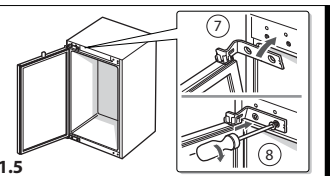
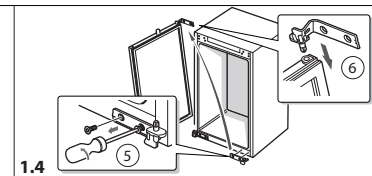
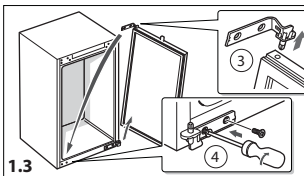
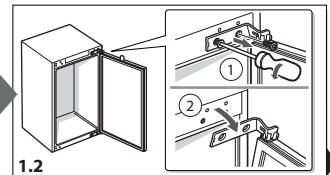
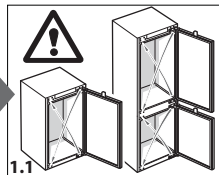
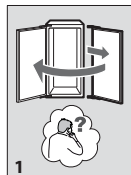
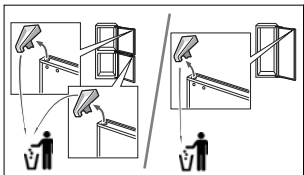
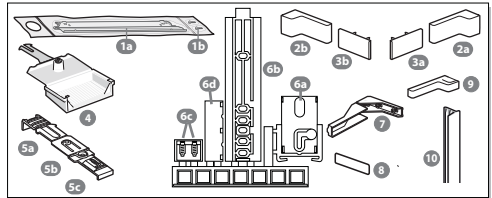
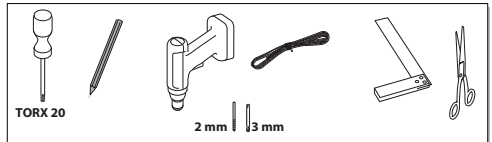
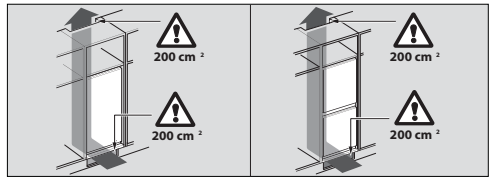
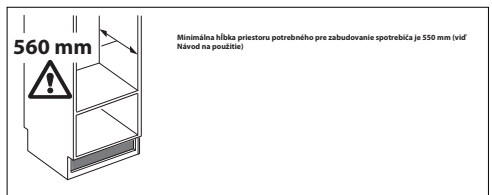

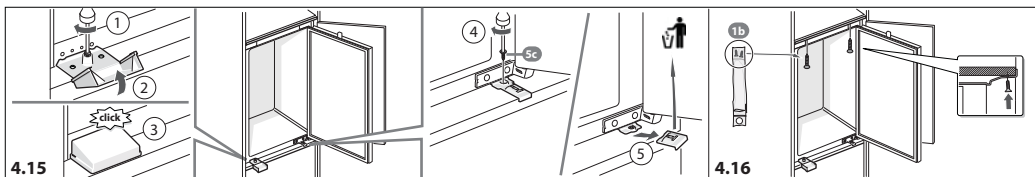
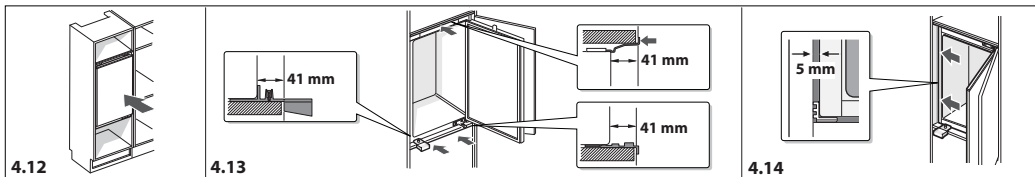
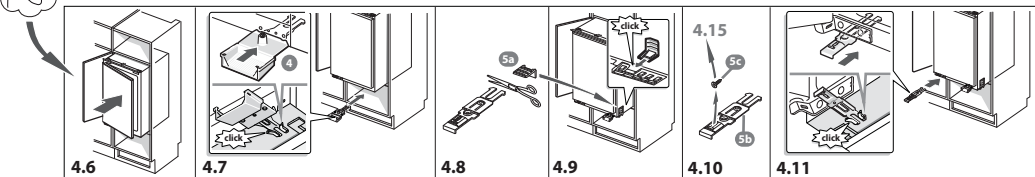
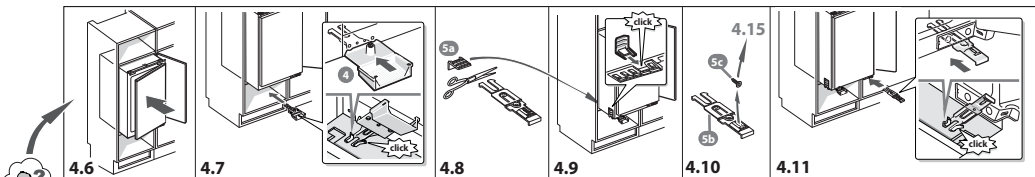
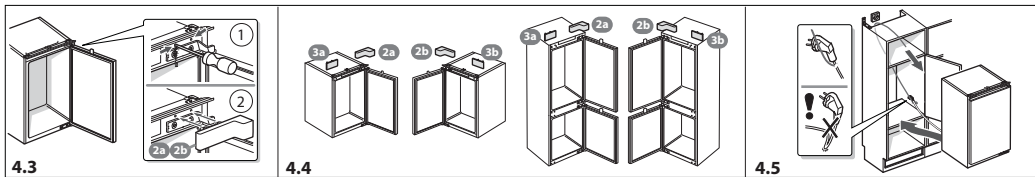
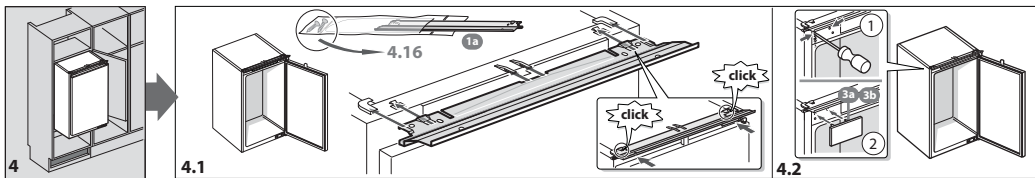
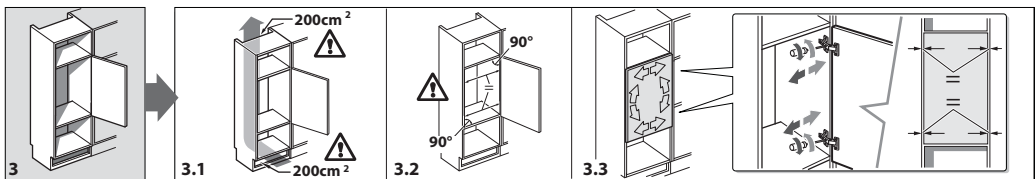

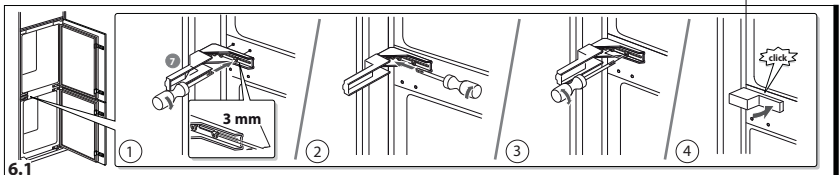
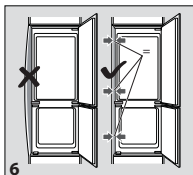
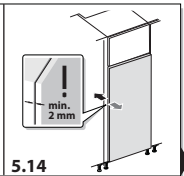
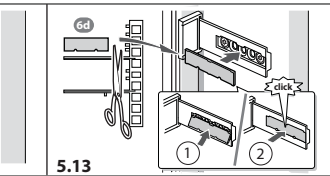
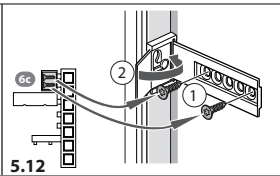
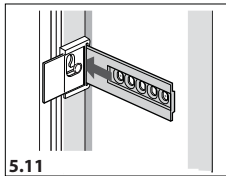
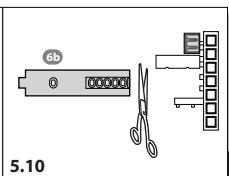
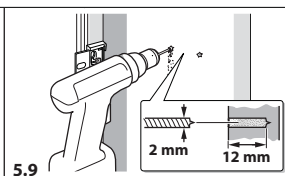
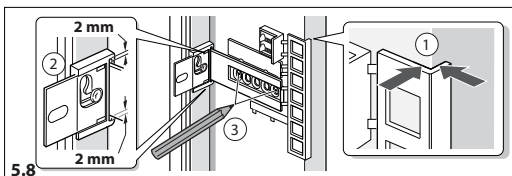
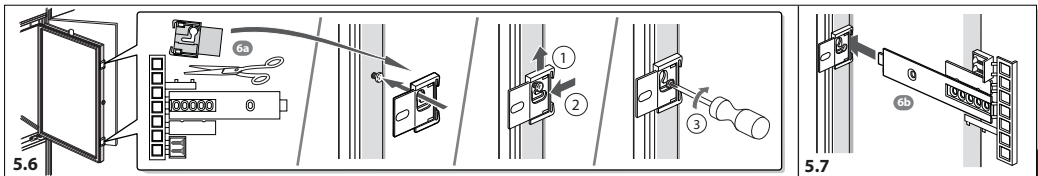
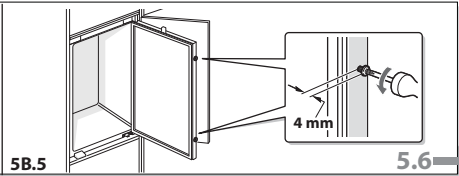
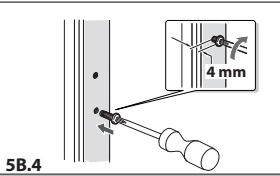
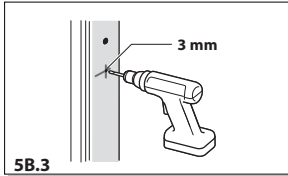
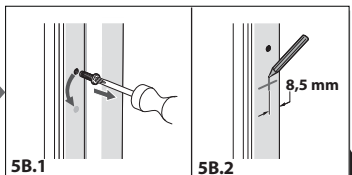
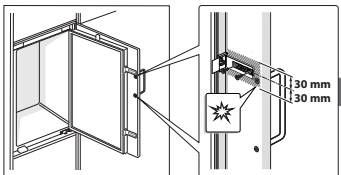
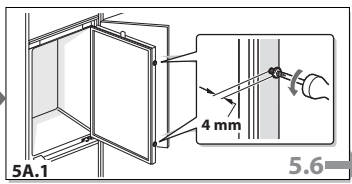
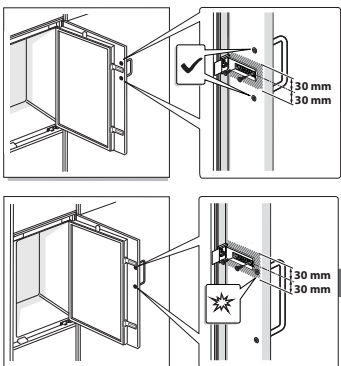
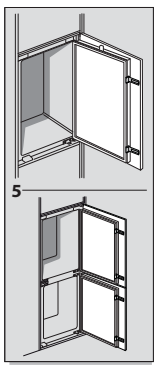

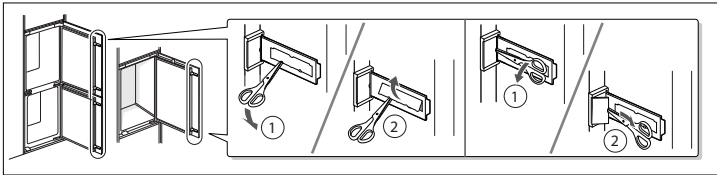
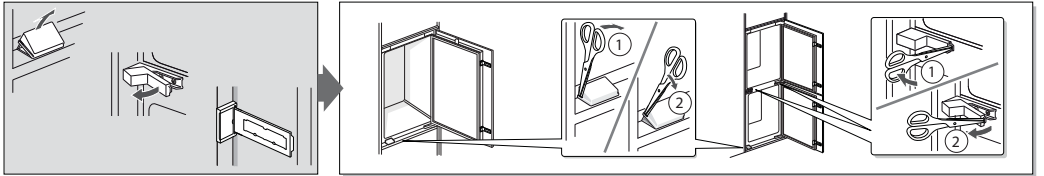
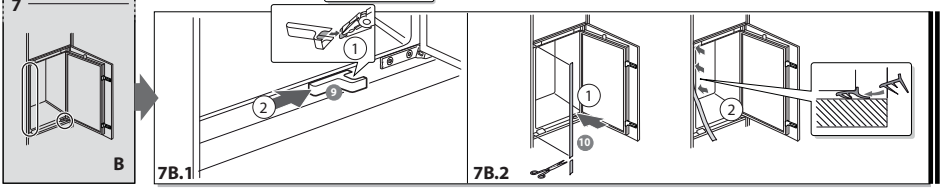
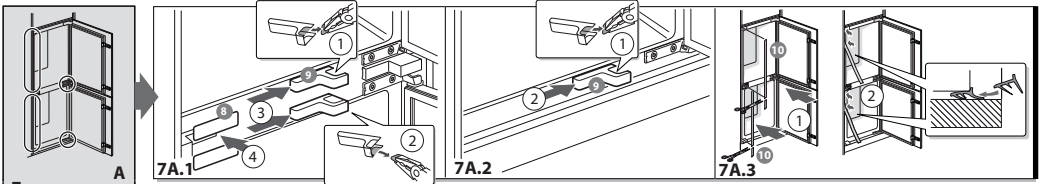

**BOSCH**

Stvorené pre život

Záručný list

firmy BSH domácí spotřebiče s.r.o.

2 rokyzáruka od výrobcu
na všetky spotřebičeDovozca: **BSH domácí spotřebiče s.r.o.**

Radlická 350

158 00 Praha 5

Výrobok:	Produktové číslo: E-Nr. Poradové číslo: FD
Dátum predaja, pečiatka, podpis	Dátum montáže, pečiatka, podpis

Predajca je povinný úplne a čitateľne vyplniť všetky požadované údaje v záručnom liste v deň predaja spotrebiča. Neoddeliteľnou súčasťou tohto záručného listu je daňový doklad o predaji výrobku.

Záručný list je dokladom práv spotrebiteľa v zmysle Občianskeho zákonníka. Je súčasťou výrobku s výrobným číslom uvedeným na prednej strane tohto záručného listu, zvlášť v prípadoch dlhších než zákonom daná záručná lehota je záručný list jedným z dokázateľných prostriedkov práv užívateľa. Je v záujme spotrebiteľa, aby si skontroloval správnosť a úplnosť všetkých uvedených údajov, ako i to, či dostal od predajcu záručný list so správnym označením pre uvedený druh výrobku.

Odporúča sa, aby výrobky montoval a uviedol do prevádzky autorizovaný servis, ktorý poskytuje záruku odbornej montáže, predvedenie a preskúšanie výrobku.

Montáž a inštalácia spotrebiča musí byť vykonaná v súlade s vyhláškou ÚBP SR č. 718/2002 Z. z. súvisiacich predpisov a noriem v platnom znení.

Pred montážou výrobku je nutné, aby boli splnené všetky podmienky pre pripojenie na inžinierske siete podľa platných noriem a podľa návodu na použitie.

Zápisy o uskutočnených opravách:

Dátum objed. opravy	Dátum dokončenia	Číslo oprav. listu	Stručný opis poruchy

Upozornenie pre predajcov

Predajca je povinný dať zákazníkovi platný doklad o predaji, kde bude uvedený dátum predaja a označenie spotrebiča, a súčasťou dokladu o kúpe tovaru je správne a úplne vyplnený záručný list v deň predaja výrobku. V prípade predpredajnej reklamácie je potrebné predložiť riadne vyplnený reklamačný protokol.

Záručné podmienky

- na výrobok sa poskytuje záručná lehota **24 mesiacov** odo dňa zakúpenia výrobku kupujúcim
- spotrebiteľ je oprávnený chybu vytknúť do šiestich mesiacov od jej zistenia, najneskôr však do uplynutia záručnej lehoty
- pri reklamácií je podmienkou predložiť platný daňový doklad o kúpe výrobku (napr. pokladničný blok, faktúru a pod.)
- ak je výrobok používaný na iný než výrobcom stanovený účel alebo je výrobok používaný v rámci predmetu obchodnej činnosti, poskytuje sa záručná lehota 6 mesiacov odo dňa zakúpenia, keďže spotrebiče sú určené výhradne na použitie v domácnosti
- za chybu výrobku sa nepovažuje jeho nadmerné opotrebovanie a z toho vyplývajúce absencie niektorých pôvodných vlastností, ktoré boli spôsobené napr. zanedbaním bežnej údržby, čistenia, nadmerným používaním výrobku
- záručná lehota neplynie počas obdobia, keď kupujúci nemôže užívať tovar pre jeho chyby, za ktoré zodpovedá predávajúci
- ak nebude zistená žiadna porucha, na ktorú sa vzťahuje bezplatná záručná oprava, alebo bude zistená porucha nezavinená výrobcom, hradí náklady spojené s vyslaním servisného technika osoba, ktorá uplatnila nárok na túto opravu
- záručné opravy vykonávajú autorizované servisné strediská podľa zoznamu uvedeného v tomto záručnom liste

Právo na bezplatnú opravu výrobku na náklady BSH domáci spotrebiče s.r.o., organizačná zložka Bratislava, zaniká, ak:

- je nečitateľný výrobný štítok alebo na výrobku chýba,
- údaje na doklade o predaji sa líšia od údajov uvedených na výrobnom štítku spotrebiča,
- výrobok bol namontovaný v rozpore s návodom na montáž, prípadne nebol dodržaný súlad s platnými STN alebo s návodom na obsluhu,
- výrobok bol neodborne namontovaný alebo nebol uvedený do prevádzky organizáciou oprávnenou v zmysle vyhlášky ÚBP SR č. 718/2002 Z. z., platí pre plynové spotrebiče a spotrebiče s elektrickým napájaním 400 V, ako i pre spotrebiče dodávané bez elektrického kábla, prípadne bez elektrickej koncovky,
- bola vykonaná konštruktívna zmena alebo zásah do výrobku neoprávnenou osobou,
- porucha na výrobku vznikla použitím neoriginálnych náhradných dielov alebo príslušenstva,
- ide o poškodenie: mechanické, nadmernou záťažou, v dôsledku vodného kameňa, neodborného zapojenia, živelnou pohromou, vonkajšími vplyvmi a pod.

Vyhlasenie o hygienickej neškodnosti výrobku

Všetky výrobky distribuované spoločnosťou BSH domáci spotrebiče s.r.o., organizačná zložka Bratislava, prichádzajúce do styku s potravinami **spĺňajú požiadavky** o hygienickej neškodnosti podľa **európskej normy EC 1935/2004**. Toto vyhlásenie sa vzťahuje na všetky výrobky prichádzajúce do styku s potravinami uvedené v aktuálnom cenníku BSH domáci spotrebiče s.r.o., organizačná zložka Bratislava.

Symbol uvedený na výrobku alebo jeho obale upozorňuje na to, že výrobok po skončení jeho životnosti nepatrí k bežnému domácejmu odpadu, ale ho treba odovzdať do špeciálnej zberne odpadu na recyklovanie elektrických alebo elektronických spotrebičov.

Vašou podporou správnej likvidácie pomáhate opäť získať cenné suroviny a chrániť tak životné prostredie. Ďalšie informácie o recyklovaní tohto výrobku získate na miestnom úrade, v zberni odpadu alebo v združení Envidom, ktoré zabezpečuje zber, prepravu, spracovanie, recykláciu a ekologické zneškodňovanie elektroodpadu v zmysle zákona.



Uistenie dovozcu o vydaní vyhlásenia o zhode

Vážený zákazník,

Podľa zákona č. 264/1999 Z. z. Vás uistujeme, že na všetky výrobky distribuované spoločnosťou BSH domáci spotrebiče s. r. o. našim obchodným partnerom, bolo vydané prehlásenie o zhode v zmysle zákona č. 264/1999 Z. z. a príslušných nariadení vlády. Toto uistenie dovozcu o vydaní prehlásenia o zhode sa vzťahuje na všetky výrobky vrátane plynových spotrebičov, ktoré sú obsiahnuté v aktuálnom cenníku firmy BSH domáci spotrebiče s. r. o.

Kontakt na servis domácich spotrebičov BOSCH

Dodávateľ:

BSH domácí spotřebiče s.r.o. – organizačná zložka Bratislava

BSH domácí spotřebiče s.r.o.
Radlická 350
158 00 Praha 5

Príjem opráv:

Tel.: +421 244 450 808
Email: **opravy@bshg.com**

Objednávky príslušenstva a náhradných dielov:

Tel.: +421 244 452 041
Email: **dily@bshg.com**

Zákaznícke poradenstvo:

Tel.: +421 244 452 041
Email: **bosch.spotrebice@bshg.com**

Aktuálne informácie o servise nájdete na internetových stránkach **www.bosch-home.com/sk**.

Tu máte možnosť si dojednať opravu pomocou online formulára.

