

Návod k použití

Mraznička

Před spuštěním do provozu si pročíst návod k použití

strana 170

CS

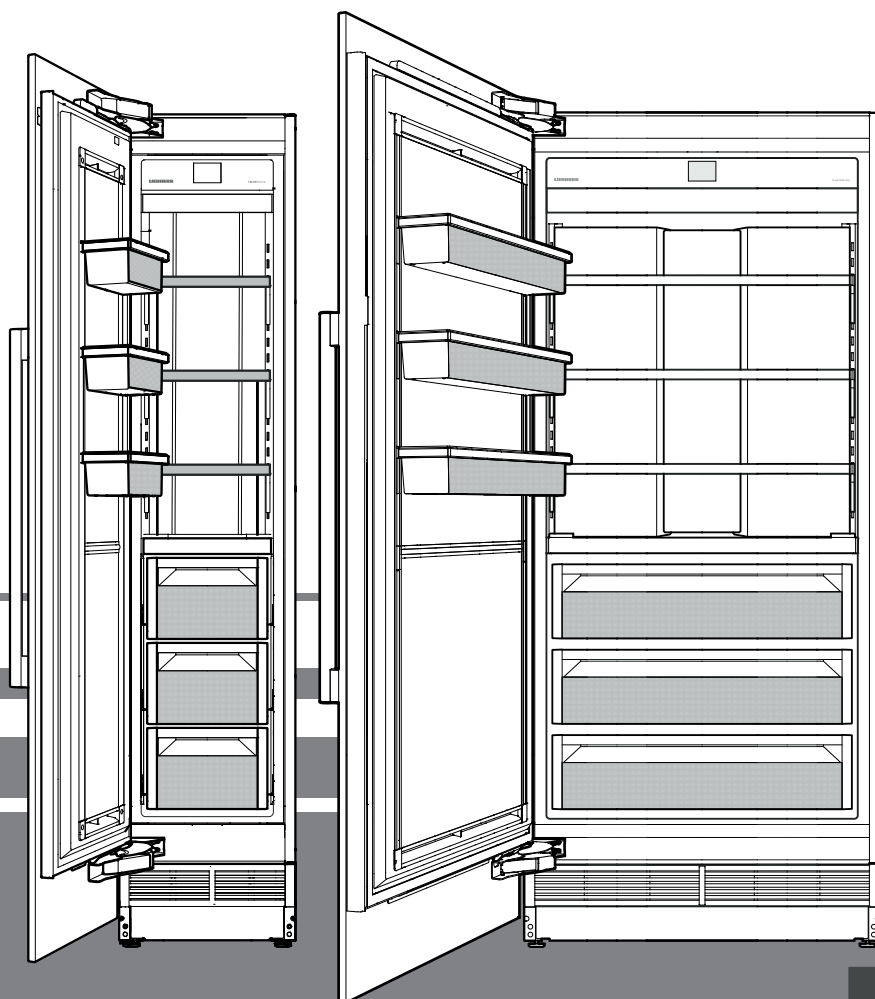

7085 976-00

EGN 91 / EGN 92 / EGN 94 / EGN 96

LIEBHERR

Bezpečnostní pokyny a upozornění

- **VÝSTRAHA:** nezakrývejte větrací otvory ve skříni spotřebiče nebo ve skříni, v níž je spotřebič vestavěn.
- **VÝSTRAHA:** kurychlení roztátí nepoužívejte mechanická zařízení ani prostředky, které výrobce nedoporučil.
- **VÝSTRAHA:** nepoškodte chladicí okruh.
- **VÝSTRAHA:** při instalaci spotřebiče nesmí dojít k poškození síťového kabelu.
- **VÝSTRAHA:** zásuvkové / rozdělovací lišty a jiné elektronické spotřebiče (jako např. halogenové transformátory) nesmějí být umístěny na zadní straně spotřebičů a ani nesmějí na zadní straně spotřebičů pracovat.
- **VÝSTRAHA:** nebezpečí úrazu elektrickým proudem! Pod krytem se nacházejí díly, které vedou proud. Vnitřní LED osvětlení smí vyměnit nebo opravit jen zaměstnanci služeb zákazníkům nebo vyškolený odborný personál.
- **VÝSTRAHA:** dbejte, aby nedošlo k poškození potrubí chladicího okruhu.
- **VÝSTRAHA:** uvnitř spotřebiče nepoužívejte elektrické přístroje.
- Spotřebič musí vybalit a instalovat čtyři osoby, aby nedošlo k úrazu a poškození spotřebiče.
- V případě poškození spotřebič nepřipojujte a neprodleně se spojte s dodavatelem.
- Zajištění bezpečného provozu spotřebiče vyžaduje provedení montáže a připojení podle pokynů v návodu k použití.
- V případě závady odpojte spotřebič od sítě. Vytáhněte síťovou zástrčku nebo uvolněte či vyšroubujte pojistku.
- Při odpojování spotřebiče od sítě je třeba uchopit zástrčku a nikoli připojovací kabel.
- Opravy a jiné zásahy do spotřebiče smí provádět výhradně zaměstnanci služeb zákazníkům, protože v opačném případě může dojít ke zranění uživatele. To platí rovněž pro výměnu napájecího kabelu.
- Nepoužívejte uvnitř spotřebiče otevřený oheň ani jiné zápalné zdroje. Při přepravě a čištění spotřebiče dbejte, aby nedošlo k poškození chladicího okruhu. V případě poškození odstraňte veškeré zápalné zdroje a důkladně vyvětrejte místnost.
- Podstavec, zásuvky, dveře atd. nepoužívejte jako schůdky ani jako opěru.
- Tento spotřebič mohou používat děti od osmi let a dále osoby se zhoršenými fyzickými či mentálními vlastnostmi nebo smyslovým vnímáním anebo nedostatečnými zkušenostmi a znalostmi, jestliže jsou pod dozorem nebo byly poučeny, a tedy jsou obeznámeny se souvisejícími riziky. Děti si nesmějí se spotřebičem hrát. Čištění a údržbu prováděnou uživatelem nesmějí provádět děti bez dozoru.
- Dbejte, aby nedošlo k dlouhodobému kontaktu pokožky se studenými povrchy nebo chlazenými/zmrazenými potravinami. Takový kontakt může způsobit bolesti, pocit hluchoty a omrzliny. V případě delšího kontaktu s pokožkou je třeba přijmout ochranná opatření, např. používat rukavice.
- Nekonzumujte potraviny, které byly skladovány příliš dlouho, protože mohou způsobit otravu.
- Do spotřebiče neukládejte výbušné látky, jako např. zásobník s aerosolem s hořlavým hnacím plynem.
- Do spotřebiče neukládejte výbušné látky ani rozprašovací nádoby s hořlavými hnacími plyny, jako např. propanem, butanem, pentanem atd. Případné unikající plyny mohou být zapáleny elektrickými díly. Takové rozprašovací nádoby poznáte podle natisknutého textu uvádějícího obsah nebo symbolu plamene.
- U spotřebičů se zámkem nenechávejte klíč v blízkosti spotřebiče a v dosahu dětí.
- Spotřebič je navržen pro použití v uzavřených místnostech. Spotřebič nesmí být používán na volném prostranství ani ve vlhkých prostorech či v blízkosti stříkající vody.
- LED osvětlení ve spotřebiči slouží k osvětlení vnitřního prostoru spotřebiče. Nehodí se k osvětlení místnosti.

Obsah

Bezpečnostní pokyny a upozornění	170
Obsah	171
Klimatická třída	171
Databáze EPREL:	171
Symboly na přístroji:	171
Pokyn pro likvidaci	172
Popis spotřebiče	172
Oblast použití spotřebiče	172
Ovládací panel	173
Zapnutí spotřebiče	173
Změna jazyka nebo jednotek teploty	173
Hlavní nabídka	174
Nastavení teploty	174
SuperFrost	175
Pokyny pro zmrazení	175
Bezpečnostní a výstražné pokyny pro výrobce IceMaker ..	176
Popis výrobce IceMaker	176
Zapnutí výrobce IceMaker	176
Vypnutí výrobce IceMaker	177
Přepnutí výrobce IceMaker na maximální výkon	177
PartyMode	178
SabbathMode	178
Vypnutí spotřebiče	179
Upozornění na údržbu	179
Potvrzení údržby	180
Nabídka Nastavení	180
SmartDeviceBox (není přiložen ve všech zemích)	182
Popis displeje SmartDevice	183
Výstražná hlášení	183
Vybavení	186
Vnitřní osvětlení	186
Čištění	187
Nabídka Údržba	188
Údržba	189
Přídavné funkce	190
Úspora energie	193
Porucha	193
Vyřazení z provozu	193

NEBEZPEČÍ!

Nebezpečí upozorňuje na bezprostřední nebezpečnou situaci, která může způsobit vážný či dokonce smrtelný úraz, pokud nezabráníte jejímu vzniku.

VÝSTRAHA!

Výstraha upozorňuje na nebezpečnou situaci, která může způsobit vážný či dokonce smrtelný úraz, pokud nezabráníte jejímu vzniku.

OPATRNOST!

Opatrnost upozorňuje na potenciální nebezpečnou situaci, která může způsobit lehký či středně závažný úraz, pokud nezabráníte jejímu vzniku.

DŮLEŽITÉ

Označuje informace, které jsou obzvláště důležité pro zajištění snadné instalace a obsluhy.

Klimatická třída

Klimatická třída udává za které teploty místnosti se může spotřebič provozovat, aby vyvinul celý chladicí výkon.

Klimatická třída je uvedena na typovém štítku.

Umístění typového štítku je uvedeno v kapitole **Popis spotřebiče**.

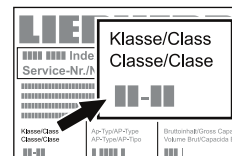

Klimatická třída Teplota místnosti

SN	+10 °C až +32 °C
N	+16 °C až +32 °C
ST	+16 °C až +38 °C
T	+16 °C až +43 °C
SN-ST	+10 °C až +38 °C
SN-T	+10 °C až +43 °C

Spotřebič neprovozovat mimo udaných teplot místností!

Databáze EPREL:

Od 1. března 2021 lze najít informace o označování energetickými štítky a požadavcích na ekodesign v evropské databázi výrobků (EPREL). Databázi výrobků naleznete na odkazu <https://eprel.ec.europa.eu/>. Sem zadejte identifikační značku modelu. Identifikační značku modelu naleznete na typovém štítku.

DŮLEŽITÉ

Všechny typy a modely jsou průběžně vylepšovány.

Výrobce si vyhrazuje právo změny tvaru, vybavení a technického řešení.

Symboly na přístroji:

	Symbol může být na kompresoru. Vztahuje se na olej v kompresoru a upozorňuje na toto nebezpečí: Může způsobit smrt, jestliže dojde ke spolknutí nebo vniknutí do dýchacích cest. Toto upozornění je důležité pouze pro recyklaci. Při normálním režimu neexistuje nebezpečí.
	Symbol je umístěn na kompresoru a označuje nebezpečí hořlavých látek. Nálepku neodstraňujte.
	Tato nebo podobná nálepka se může nacházet na zadní straně spotřebiče. Upozorňuje na to, že se ve dveřích a/nebo v krytu nacházejí vakuové izolační panely (VIP) nebo perlitové panely. Tato poznámka je důležitá pouze pro recyklaci. Nálepku neodstraňujte.

Pokyn pro likvidaci

Spotřebič obsahuje ještě hodnotné materiály a je zapotřebí jej likvidovat mimo netříděný domovní odpad do tříděného odpadu. Likvidaci vysloužilých spotřebičů je třeba provádět odborně podle místně platných předpisů a zákonů.



Při dopravě vysloužilého spotřebiče nepoškodte chladicí okruh, aby obsažené chladivo (údaje na typovém štítku) a olej nemohly nekontrolovaně uniknout.

- Spotřebič uvést do nepoužitelného stavu.
- Vytáhněte zástrčku ze sítě.
- Přestříhnete připojovací kabel.

! VÝSTRAHA

Nebezpečí udušení balicím materiálem a fólií!
Nenechte děti, aby si hrály s balicím materiálem. Balicí materiál dopravte na oficiální sběrné místo.

Oblast použití spotřebiče

Spotřebič je určen výhradně ke chlazení potravin v domácnosti a srovnatelném prostředí. K tomu patří např. využití

- v sociálních prostorech v zaměstnání, penzionech se snídaní,
- hosty ve venkovských domech, hotelech, motelech a jiných typech ubytování,
- při cateringu a podobném servisu ve velkoobchodě.

Spotřebič použijte výhradně v rámci potřeb domácnosti. Všechny ostatní druhy využití jsou nepřipustné. Spotřebič není vhodný pro skladování a chlazení léků, krevní plazmy, laboratorních preparátů nebo podobných látek a výrobků, které vyplývají ze směrnice 2007/47/ES o zdravotnických prostředcích. Neodborné použití spotřebiče může vést k poškození uloženého zboží nebo k jeho zkažení. Dále spotřebič není vhodný pro provoz v prostředích s nebezpečím exploze.

Popis spotřebiče

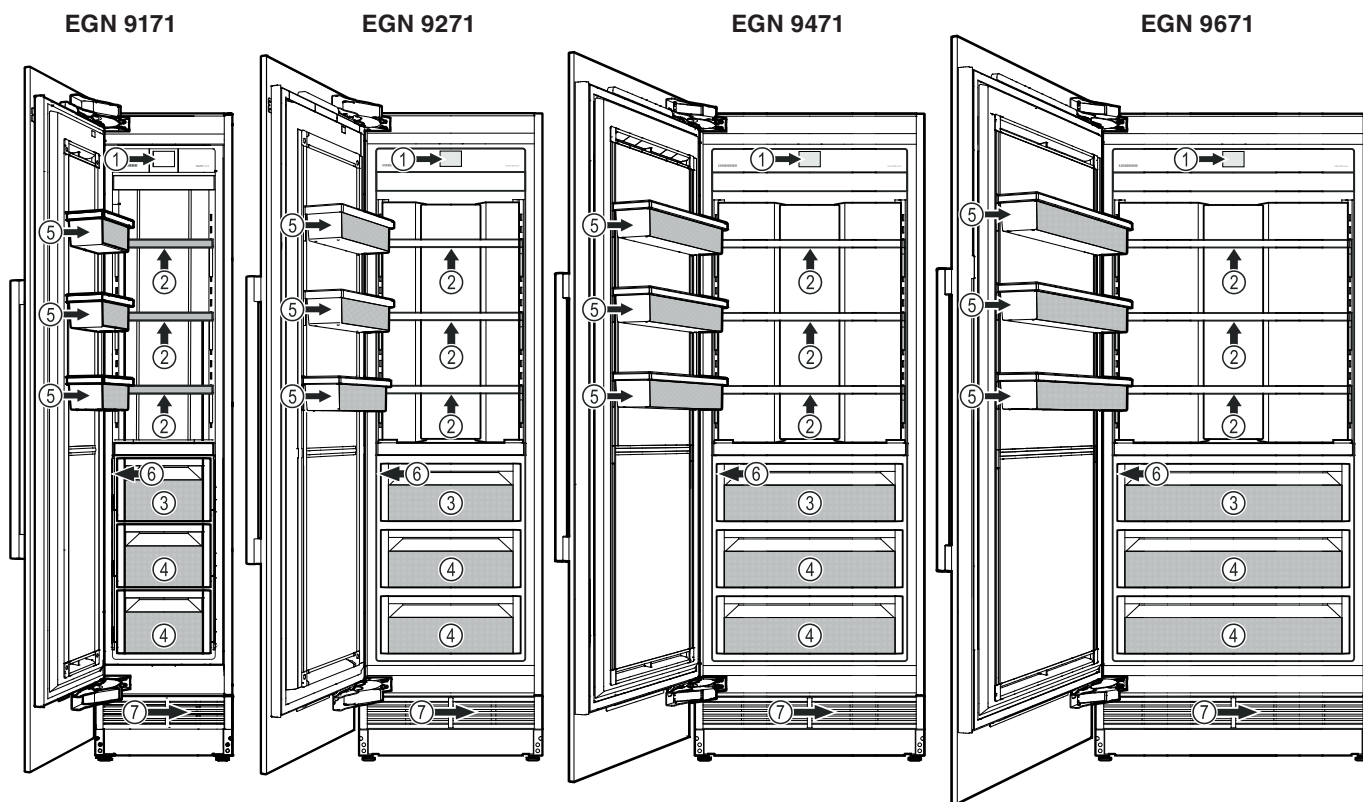

(1) Ovládací panel

(2) Přestavitelné odkládací plochy (max. 20 kg)

(3) IceMaker (uvnitř zásuvky)

(4) Mrazicí zásuvka

(5) Přestavitelná přihrádka ve dveřích

EGN 91.. (max. 15 kg)

EGN 92.. (max. 20 kg)

EGN 94.. (max. 25 kg)

EGN 96.. (max. 30 kg)

(6) Typový štítek Typový štítek (za zásuvkou na levé straně)

(7) Vodní filtr (za větrací mřížkou)

Ovládací panel

Tři různé způsoby ovládání ovládacího panelu.

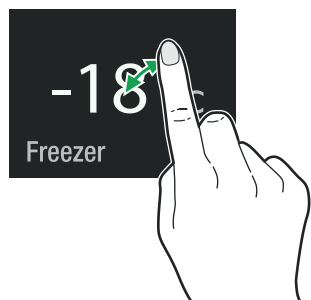

Dotkněte se prstem

Dotkněte se prstem, abyste funkci aktivovali.

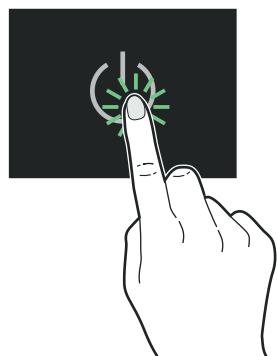

Stisknutí

Stisknutím po dobu cca 2 s aktivujete funkci.

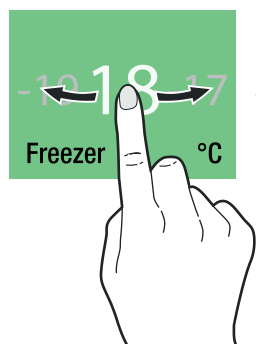

Pohyb prstem

Přejed'te prstem vpravo nebo vlevo při navigaci v nabídce nebo hledání hodnot.

Zapnutí spotřebiče

Dotkněte se prstem

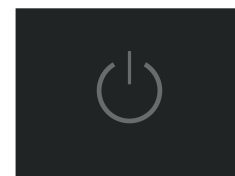

Přejed'te prstem na požadovaný jazyk a volbu potvrďte dotykem



Dostupné jazyky:

- Němčina
- Portugalština (Brazílie)
- Francouzština
- Španělština
- Italská
- Angličtina (GB)
- Angličtina (US)
- Čínština
- Ruština

Přejed'te prstem na požadovanou jednotku teploty a volbu potvrďte dotykem

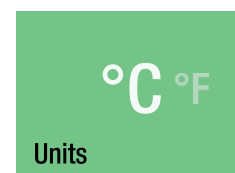
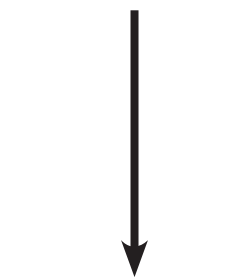

Dotkněte se prstem, abyste funkci potvrdili nebo přejed'te prstem vpravo, abyste změnili stávající nastavení.

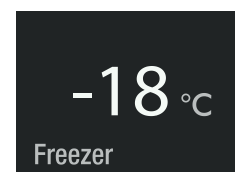
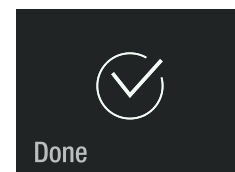

Změna jazyka nebo jednotek teploty

Při příští změně jazyka a jednotek teploty je třeba spotřebič vypnout a znovu zapnout (zákaznické nastavení nebude vymazáno).

Hlavní nabídka

Navigace v hlavní nabídce. Můžete vybírat následující funkce.

 <p>Freezer</p>	Ukazatel teploty v mrazicím prostoru a nastavení teploty.
 <p>SuperFrost</p>	Čerstvé potraviny zmrazte co nejrychleji, abyste zachovali jejich nutriční hodnotu, vzhled a chuť.
 <p>IceMaker</p>	Pro zapnutí a vypnutí výrobku Ice-Maker a maximální výroba ledu.
 <p>PartyMode</p>	Trvalé maximální chlazení.
 <p>SabbathMode</p>	Provozní režim spotřebiče pro sabat a svátky. Splňuje certifikaci košer STAR-K.
 <p></p>	Zapnutí a vypnutí spotřebiče.
 <p>Maintenance</p>	Popisuje výměnu filtrů a čištění prachového filtru.
 <p>Setup</p>	Umožňuje nastavit světlost displeje a uvádí informace o spotřebiči (servisní číslo, název modelu, číslo spotřebiče).

Nastavení teploty

Standardně je nastaveno -18 °C.



SuperFrost

Čerstvé potraviny by měly být co nejrychleji zmrazeny. To umožňuje funkce SuperFrost, která uchová jejich nutriční hodnotu, vzhled a chuť.

Během 24 hodin můžete zmrazit maximálně tolik kg potravin, kolik je udáno na typovém štítku pod pojmem "Mrazicí výkon".

Dotkněte se prstem

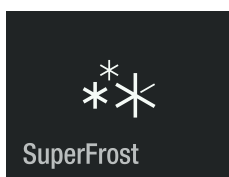

Funkce SuperFrost je aktivována.

Počkejte 24 hodin. Uložte potraviny a zavřete dveře spotřebiče.

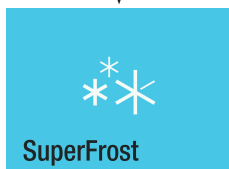

Displej ukazuje při otevření dveří.

Funkce SuperFrost se automaticky vypne po 30 až 65 hodinách v závislosti na množství uložených potravin.

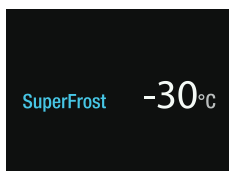

Pokud chcete funkci SuperFrost deaktivovat, dotkněte se znovu displeje.

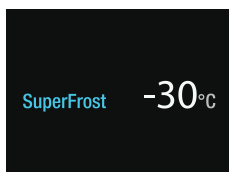

Dotkněte se prstem

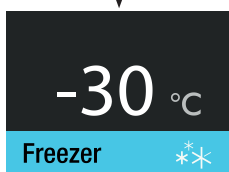

Dotkněte se prstem

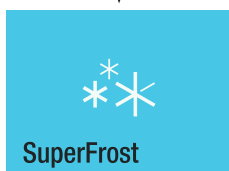

Funkce SuperFrost je deaktivována..

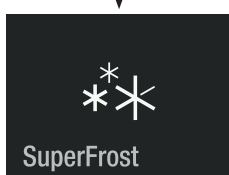

Pokyny pro zmrazení

- Potraviny stejného druhu, které chcete mrazit, uložte vždy dohromady.
- Potraviny, které jste sami zmrazili, zabalte vždy naporcované podle potřeb domácnosti. Následující množství v jednom balení by měla být dodržena, aby došlo k hloubkovému zmrazení:
 - ovoce, zelenina do 1 kg
 - maso do 2,5 kg.
- Pro zabalení jsou vhodné běžné mrazicí sáčky a dále plastové, kovové a hliníkové nádoby, které lze opakovaně používat.
- Potraviny, které je třeba zmrazit, by neměly přijít do styku s již zmrazenými potravinami. Balení musí být suchá, aby nedošlo k přimrznutí k jiným obalům.
- Na obal napište datum a obsah, aby nedošlo k překročení doporučené doby skladování zmrazené potraviny.
- Láhve a plechovky obsahující nápoje s oxidem uhličitým nesmějí být zmrazeny. Mohou prasknout.
- Ke spotřebě odeberte jen takové množství potraviny, které je bezprostředně zapotřebí. Rozmrazenou potravinu co nejrychleji zpracujte.

Zmrazené potraviny můžete rozmrazit následujícími způsoby:

- v teplovzdušném sporáku
- v mikrovlnné troubě
- při teplotě místnosti
- v chladničce

Bezpečnostní a výstražné pokyny pro výrob- ník IceMaker

- IceMaker je určen výhradně pro výrobu ledových kostek v množství odpovídající spotřebě domácnosti.
- Veškeré opravy a práce na výrobníku IceMaker směřjí provádět pouze servisní pracovníci, popř. jiní pracovníci, kteří jsou odpovídajícím způsobem vyškoleni.
- První tři dávky ledu nekonzumujte ani nepoužívejte. To platí pro první použití zařízení i pro použití po delším odstavení.
- Výrobce neručí za škody způsobené zařízeními nebo vodovodním potrubím mezi solenoidovým ventilem a pří-
vodem vody.

Popis výrobničku IceMaker

IceMaker se nachází v horní zásuvce spotřebiče.

Ledové kostky vypadávají z výrobničku IceMaker do zásuvky.

Jakmile množství ledu dosáhne určitého množství v zásuvce, výrobniček automaticky ukončí výrobu ledu.

Při prvním uvedení výrobničku IceMaker do provozu, může trvat výroba prvních ledových kostek až 24 hodin.

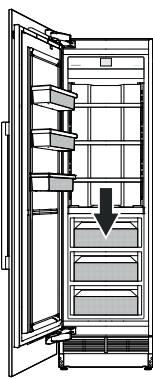

DŮLEŽITÉ

První tři dávky ledu nesmějí být konzumovány ani používány.

Zapnutí výrobničku IceMaker

Dotkněte se prstem

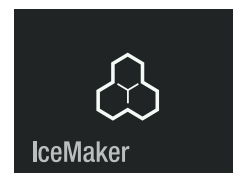

Přejedte prstem vlevo.

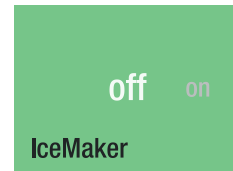

Dotkněte se prstem

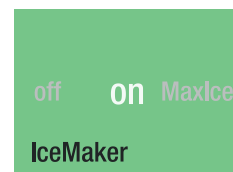

IceMaker je zapnutý.



Výkon činí 100 až 120 ledových kostek za 24 hodin při teplotě -18 °C v mrazicí přihrádce.

Vypnutí výrobce IceMaker

DŮLEŽITÉ

Další kroky při vyřazení přístroje z provozu nebo při delší nepřítomnosti!

- Zavřete přívod vody.
- Vyčkejte 24 hodin nebo počkejte, až se objeví chyba Vodní výstraha.
- Vypněte výrobce IceMaker.

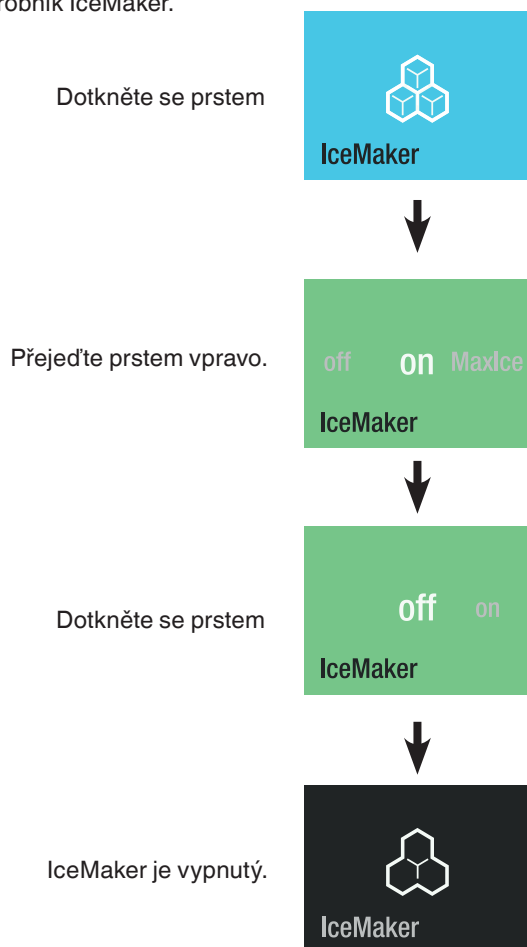

Přepnutí výrobce IceMaker na maximální výkon

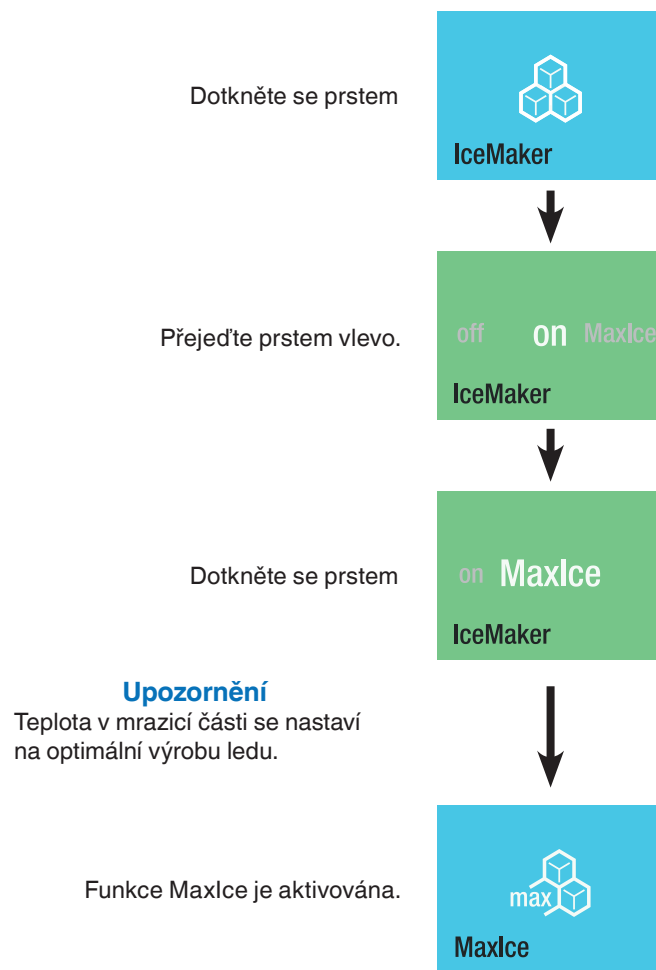

Upozornění

Teplota v mrazicí části se nastaví na optimální výrobu ledu.

Upozornění

Maximální výroba ledu bude vypnuta po 36 hodinách.

Výkon činí cca 150 ledových kostek za 24 hodin.

Upozorňujeme, že se přitom poněkud zvýší spotřeba energie.

PartyMode

Pokud je zapotřebí velké množství ledových kostek nebo spontánní ochlazení nápojů: aktivujte den předem režim PartyMode. Nápoje by neměly být uloženy v mrazicí přihrádce déle než jednu hodinu.

Dotkněte se prstem

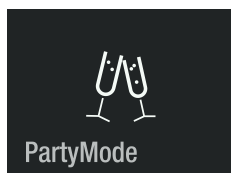

Režim PartyMode je aktivován. Je třeba ho deaktivovat ručně. Zavřete dveře spotřebiče.

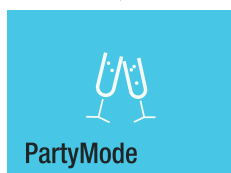

Displej ukazuje při otevření dveří. Ukazatel teploty bliká.

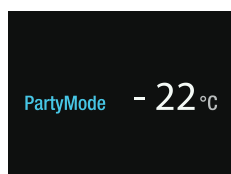

Pokud chcete změnit teplotu, je třeba deaktivovat režim PartyMode. Dotkněte se prstem displeje.

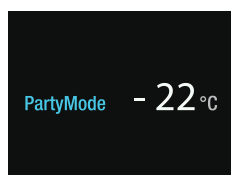

Dotkněte se prstem

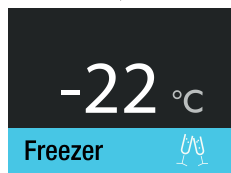

Dotkněte se prstem

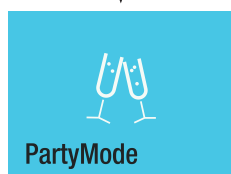

Viz kapitola
Nastavení teploty



SabbathMode

Pokud je aktivován režim SabbathMode, jsou některé funkce elektroniky vypnuty v souladu s certifikací košer STAR-K.

- Osvětlení je vypnuté.
- Neozve se výstraha otevřených dveří.
- Neozve se teplotní výstraha.
- Rozmrazovací cykly nezávisí na počtu a délce otevřených dveří.
- Po výpadku proudu se spotřebič vrátí do režimu SabbathMode.

Dotkněte se prstem



Stiskněte tlačítko na cca 2 s, chcete-li aktivovat režim SabbathMode nebo krátkým dotykem prstu se vrátíte do normálního provozního režimu.

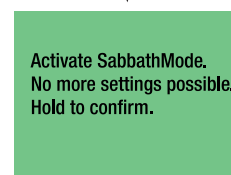

Režim SabbathMode je aktivován. Režim SabbathMode se automaticky vypne po 120 hodinách. Pokud chcete režim SabbathMode deaktivovat dříve, znovu se dotkněte prstem displeje.



Režim SabbathMode je deaktivován.



Vypnutí spotřebiče

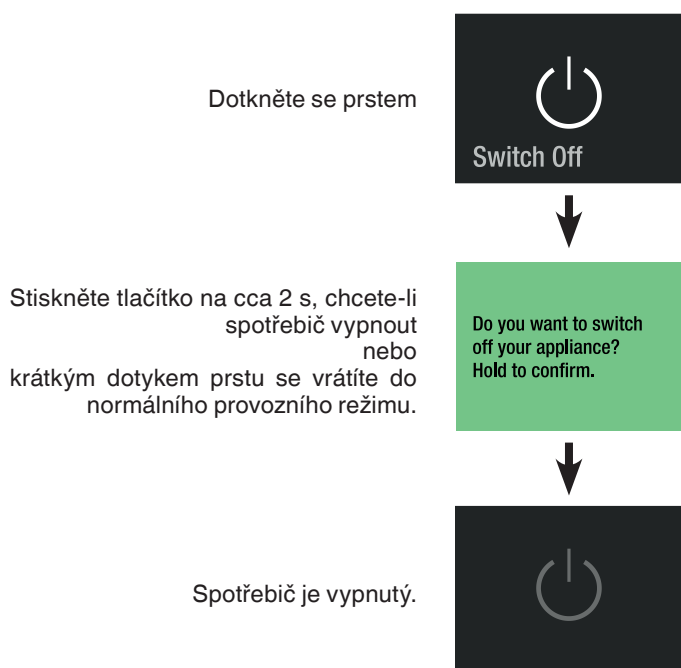

Upozornění na údržbu

V pravidelných intervalech se za provozu spotřebiče ozve signál upozornění na údržbu (6 měsíců). Je třeba vyměnit vodní filtr. Je třeba vyčistit prachový filtr.

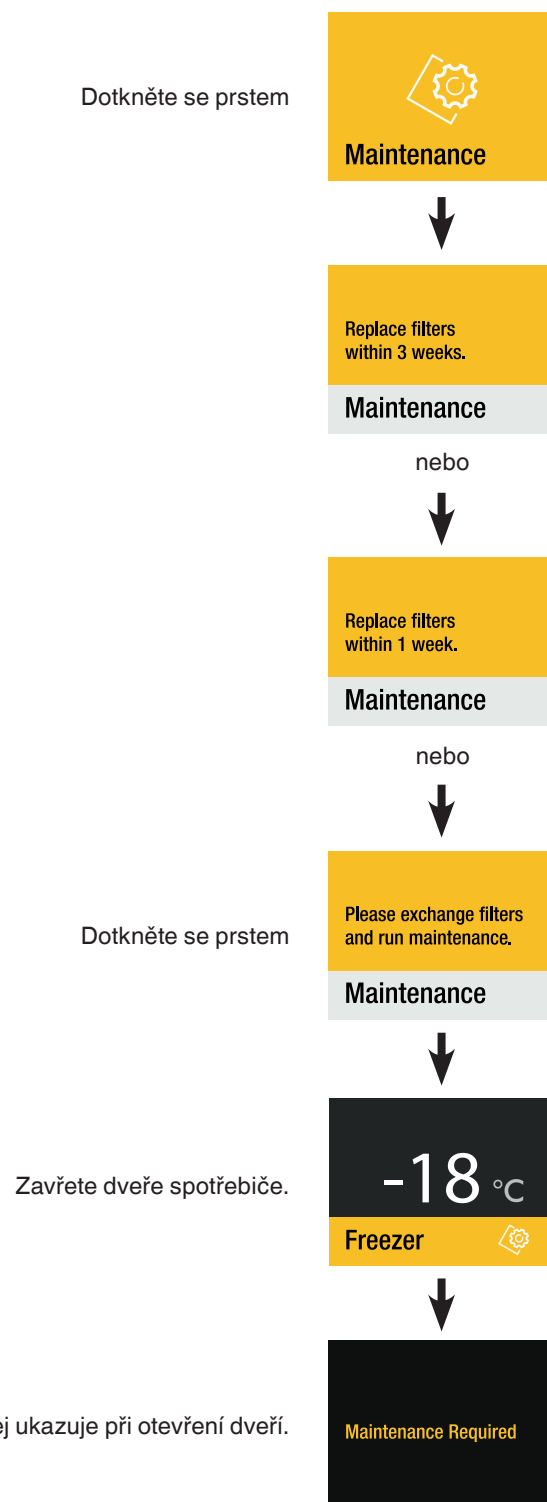

Zajistěte si vodní filtr u dodavatele a proveďte údržbu.

Potvrzení údržby

Upozornění

Před zahájením údržby odstraňte kostky ledu z IceMaker.

Dotkněte se prstem

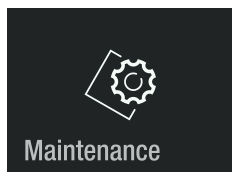

Dotkněte se prstem



Vyměňte vodní filtr podle popisu v kapitole **Údržba**. Poté stiskněte na cca 2 s, chcete-li pokračovat.

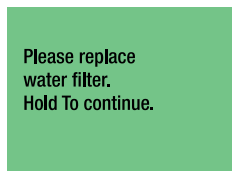

Očistěte prachový filtr podle popisu v kapitole **Údržba**. Poté stiskněte na cca 2 s, chcete-li pokračovat.

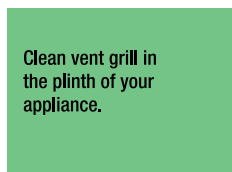

Přejed'te prstem vpravo.

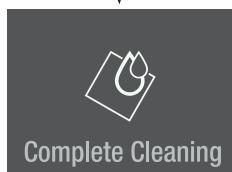

Dotkněte se prstem, abyste údržbu ukončili.

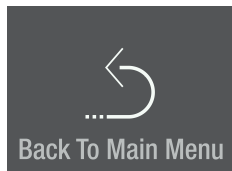

Upozornění

První tři dávky ledu se nesmí konzumovat nebo používat, objeví se připomínka.

Připomínka pro údržbu po 3 cyklech.

Dotkněte se prstem



Odstraňte a zlikvidujte prosím kostky ledu ze zásuvky.

Dotkněte se prstem

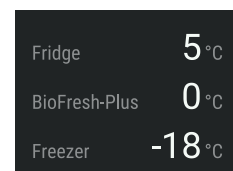
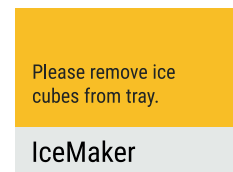

Nabídka Nastavení

Obsahuje nastavení světlosti displeje, jazyk, jednotky, aktivace SmartDeviceBox a informace o spotřebiči.

Dotkněte se prstem

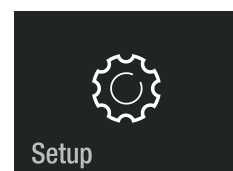

Přejed'te prstem vlevo.

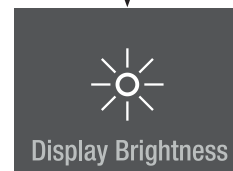

Přejed'te prstem vlevo.

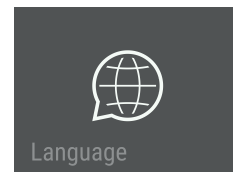

Přejed'te prstem vlevo.

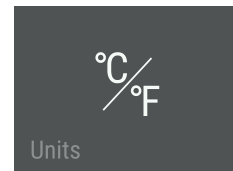

Přejed'te prstem vlevo.

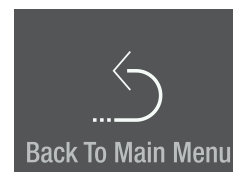

Displej zobrazí informace o spotřebiči.

Přejed'te prstem vpravo.

Liebherr
Type: EGN
Model: EGN 9271
Index: 99/001
Serial#: 99.999.999.9
Service No: 9999999-00
Appliance Info



Přejed'te prstem vlevo.
(Viditelné jen u zasunutého SmartDeviceBox.)

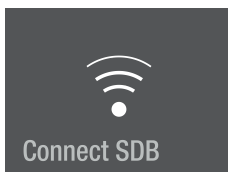

Dotkněte se prstem, abyste nabídku opustili.

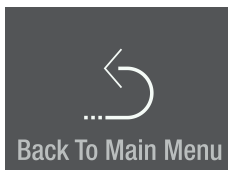

Světlost displeje

Dotkněte se prstem

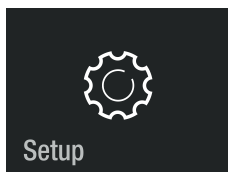

Dotkněte se prstem

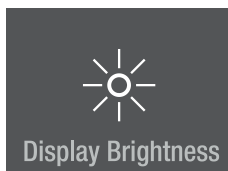

100 % = maximální světlost.
25 % = nejnižší světlost.
Přejed'te prstem na požadovanou hodnotu a volbu potvrďte dotykem.

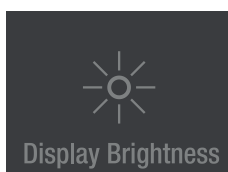
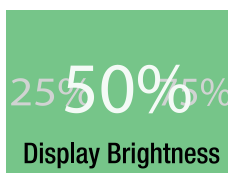

Dotkněte se prstem, abyste nabídku opustili.

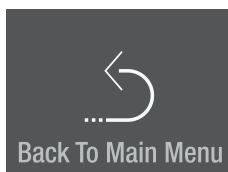

Jazyk

Dotkněte se prstem

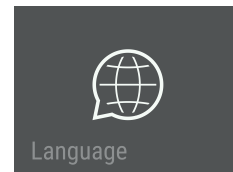

Přejed'te prstem na požadovaný jazyk a volbu potvrďte dotykem



Dostupné jazyky:

- Němčina
- Portugalština (Brazílie)
- Francouzština
- Španělština
- Italština
- Angličtina (GB)
- Angličtina (US)
- Čínština
- Ruština

Dvakrát přejed'te prstem vlevo.

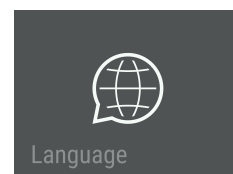

Dotkněte se prstem, abyste nabídku opustili.

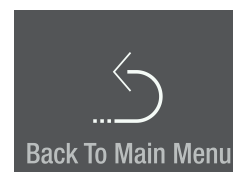

Jednotky

Dotkněte se prstem

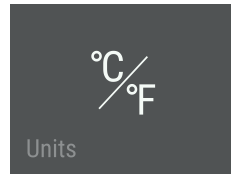

Přejed'te prstem na požadovanou jednotku teploty a volbu potvrďte dotykem

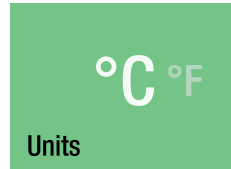

Přejed'te prstem vlevo.

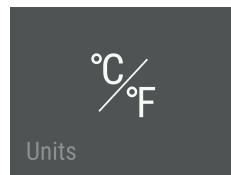

Dotkněte se prstem, abyste nabídku opustili.

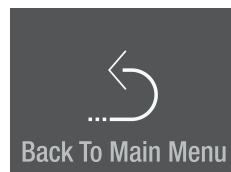

SmartDeviceBox (není přiložen ve všech zemích)

Přístroj je určen k zabudování do systému Smart Home a připraven na rozšířené služby.

Další informace o dostupnosti a předpokladech, jakož i jednotlivých možnostech naleznete na webových stránkách smartdevice.liebherr.com.



Stáhněte si aplikaci "SmartDevice" do koncového mobilního zařízení.

Spusťte aplikaci na mobilním koncovém zařízení a řiďte se pokyny.

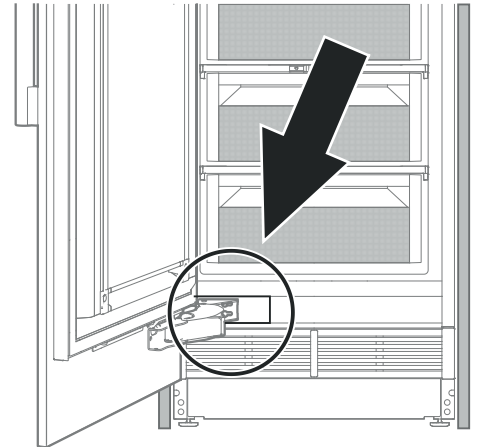

Funkce SmartDevice není k dispozici ve všech zemích.

Popis displeje SmartDevice

SmartDeviceBox je zapojený.

Hold to configure now.

SDB Inserted

Zobrazení pro navázání spojení WLAN.



Connect SDB

Symbol bliká.

Spojení s WLAN je navazováno.



SDB Connecting

Přihlašovací údaje routeru jsou zobrazeny.

Router_0123456789
01234567890123456

Connecting to:

Přístroj je připojen k WLAN.



SDB Connected

Resetování spojení.

Reset SDB connection?
Hold to reset.

Tato zpráva informuje o problémech s routerem nebo internetem.



No Connection

Výstražná hlášení

Výstraha otevřených dveří

Dveře spotřebiče jsou otevřeny déle než 180 sekund.

Akce
Zavřete dveře spotřebiče.



Please close door

Teplotní výstraha

Dotkněte se prstem



Temperature Alarm

Vnitřní teplota je příliš vysoká.

Dotkněte se prstem

Temperature in freezer
had reached -2°C .

Temperature Alarm

Dotkněte se prstem

Temperature Alarm

Akce
Zkontrolujte kvalitu uložených potravin.

Výstražná signalizace zhasne, jakmile je dosažena nastavená teplota.

-18 °C

Freezer



Vodní výstraha

Dotkněte se prstem



V systému není voda.

Dotkněte se prstem

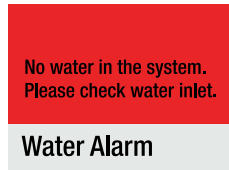

V systému není voda.

Akce
Otevřete uzavírací ventil vody.



Proudová výstraha

Dotkněte se prstem



Přerušený přívod proudu.

Dotkněte se prstem



Pokud byla vnitřní teplota příliš vysoká.



Dotkněte se prstem



Dotkněte se prstem



Akce
Zkontrolujte kvalitu uložených potravin.

Výstražná signalizace zhasne, jakmile je dosažena nastavená teplota.



Výstraha chyby elektroniky

Chyba elektroniky.

Dotkněte se prstem



Akce
Kontaktujte služby zákazníků a sdělte zobrazený chybový kód.

Dotkněte se prstem



Dotkněte se prstem

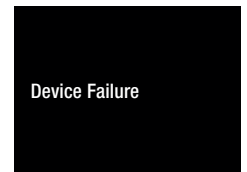

Stiskněte na cca 2s, abyste mohli znovu odečíst chybový kód.

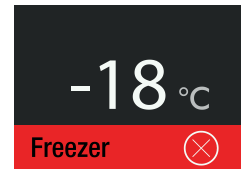

Výstraha výrobce IceMaker

Dotkněte se prstem



Akce
Kontaktujte služby zákazníkům a sdělte
zobrazený chybový kód.

Dotkněte se prstem



IceMaker je vypnutý.
Není nutné přeložit chlazené výrobky.



V nabídce je nadále signalizována chyba
výrobce IceMaker, dokud ji neodstraní
služby zákazníkům.



Chyba spojení

Dotkněte se prstem

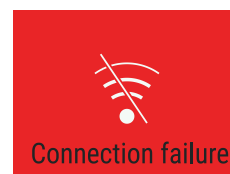

Akce
Kontaktujte služby zákazníkům a sdělte
zobrazený chybový kód.

Dotkněte se prstem



Spojení je deaktivované.
Není nutné přeložit chlazené výrobky.



V nabídce je nadále signalizována chyba
spojení jako chyba, dokud ji neodstraní
služby zákazníkům.

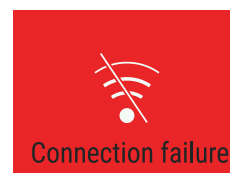

Vybavení

Odkládací plochy a přihrádku ve dveřích umístěte podle potřeby do požadované výšky.



Nebezpečí vzniku úrazu a poškození.

Nepokoušejte se posunout odkládací plochu nebo přihrádku ve dveřích s uloženými potravinami.

Posouvajte výhradně prázdnou odkládací plochu a prázdnou přihrádku ve dveřích.

Přestavení odkládacích ploch

Vyjmutí

Zdvihněte a vyjměte odkládací plochu.

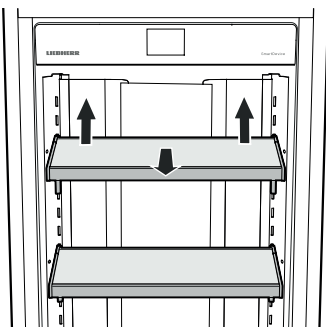

Vložení

Vložte háčky odkládací plochy do otvorů v západkové liště v požadované výšce a stlačte je dolů.

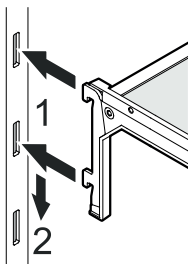

Přestavení přihrádky ve dveřích

Vyjmutí

Zdvihněte a vyjměte přihrádku ve dveřích.

Vložení

Vložte háčky přihrádky ve dveřích v požadované výšce do otvorů v západkové liště a stlačte je dolů.

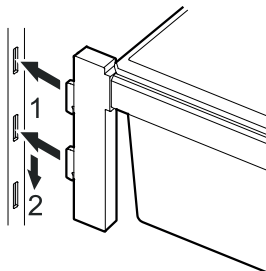
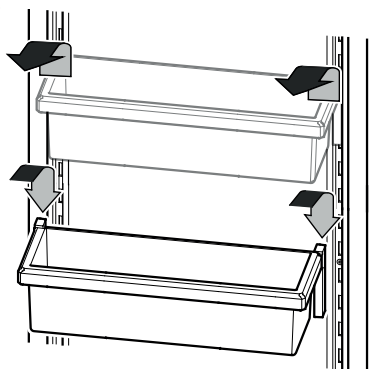

Vnitřní osvětlení

Vnitřní osvětlení se nachází na levé a pravé straně v chladicím prostoru a nahoře v části BioFresh. Zapne se, jakmile se otevrou dveře spotřebiče.

Intenzita světla LED-osvětlení odpovídá laserové třídě 1/1M.

DŮLEŽITÉ

Kryt osvětlení smí sundat jen služba zákazníků.



Mohly by se přitom poškodit oči.

Bude-li sundán kryt osvětlení, pak se nedívat z bezprostřední blízkosti optickými čočkami do osvětlení.

Osvětlení	
Třída energetické účinnosti ¹	Světelný zdroj
Tento výrobek obsahuje světelný zdroj třídy energetické účinnosti G	LED
¹ Přístroj může obsahovat světelné zdroje s různými třídami energetické účinnosti. Je uvedena nejnižší třída energetické účinnosti.	

Čištění

⚠ VÝSTRAHA!

- Před čištěním vytáhnout síťovou zástrčku nebo vypnout pojistky abyste zabránili úrazu elektrickým proudem.
- Při čištění spotřebiče nepoužívejte parní čističe, aby nedošlo k úrazu nebo poškození spotřebiče.
- Při čištění spotřebiče dbejte, aby voda nepronikla do elektrických součástí, aby nedošlo ke zkratu. Nepoužívejte příliš mokrou houbu ani utěrku.

- Vyměňte potraviny ze spotřebiče a uložte je na chladné místo.
- Vyměňte odkládací plochy a přihrádky ve dveřích. Viz kapitola **Vybavení**.

- Vyměňte zásuvky. →
Zásuvku úplně vytáhněte, vzadu ji nadzdvihněte a vyjměte.

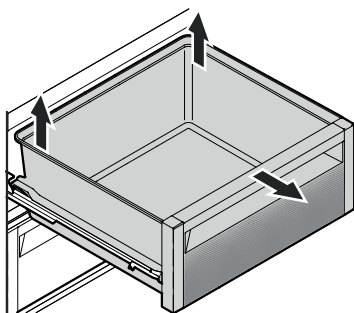

- Vnitřní prostor a díly výbavy omyjte vlažnou vodou s trochou čistícího prostředku.

DŮLEŽITÉ

Nepoužívejte drsné houby/drátěnky, koncentrované čistící prostředky a v žádném případě čistící prostředky na bázi písku, chloridu či obsahující kyselinu, popř. chemická rozpouštědla.

- Vysouvací kolejnice otřete pouze mírně navlhčenou utěrkou. →

DŮLEŽITÉ

Voda nesmí proniknout do vedení kolejníc.

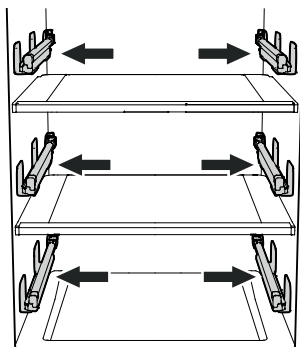

- Vše dobře vysušte utěrkou.
- Typový štítek vevnitř spotřebiče nepoškodit, nebo neodstranit - je důležitý pro služby zákazníkům.

- Nasad'te zásuvky.

Zcela vytáhněte vysouvací kolejnice. Zásuvku uložte na kolejnice a zasuňte.

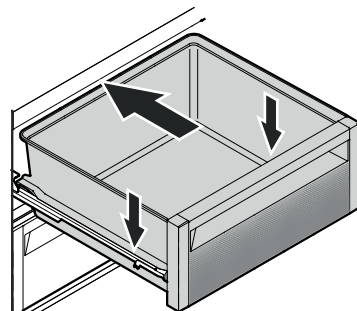

- Nasad'te opět všechny díly a uložte potraviny. Viz kapitola **Vybavení**.
- Zapněte spotřebič.

Nabídka Údržba

Údržbu lze provádět bez ohledu na nastavené pravidelné intervaly. Nabídka údržby obsahuje následující kroky.

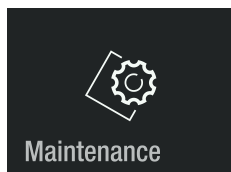

Úplné čištění
Pro úplnou údržbu spotřebiče.

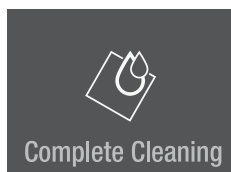

→ Please replace water filter.
Hold To continue.

→ Clean vent grill in the plinth of your appliance.

Nový vodní filtr
Pro resetování intervalu údržby.



→ Please replace water filter.
Hold To continue.

Zpět do hlavní nabídky.

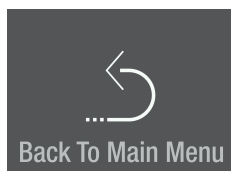

→ Maintenance

Údržba

Nový vodní filtr

Vestavěný vodní filtr odstraňuje usazeniny ve vodě a snižuje obsah chlóru.

Upozornění

Při vyjmutí a nasazení filtru není nutné zavřít přívod vody.

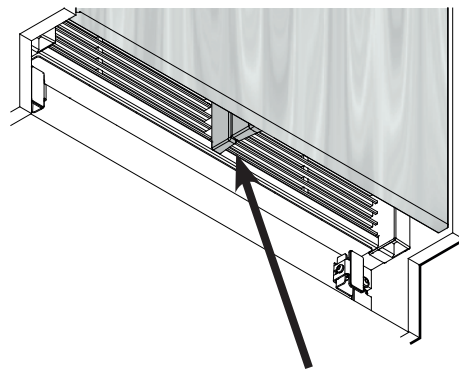
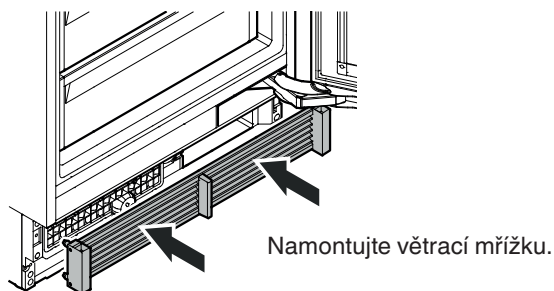
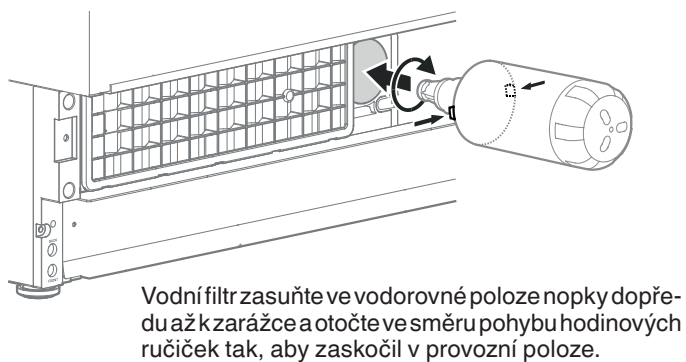
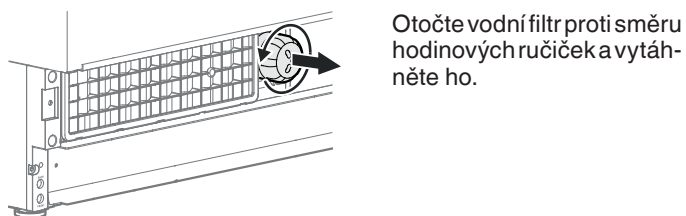
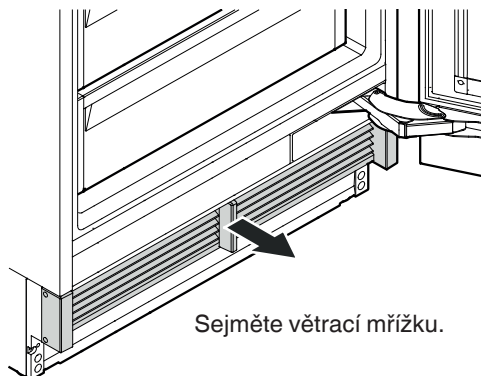

Zkontrolujte, zda mezi vzduchovou mřížkou spotřebiče a vzduchovou mřížkou dveří není spára.

DŮLEŽITÉ

Při nesprávné montáži větrací mřížky vznikne spára.

Dotkněte se prstem



Tiskněte po dobu cca 2 s



Přejedte prstem vlevo.



Dotkněte se prstem, abyste nabídku opustili.

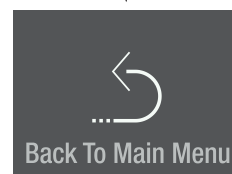

Čištění prachového filtru

Prachový filtr v prostoru podstavce čistěte alespoň ve stanovených intervalech údržby.

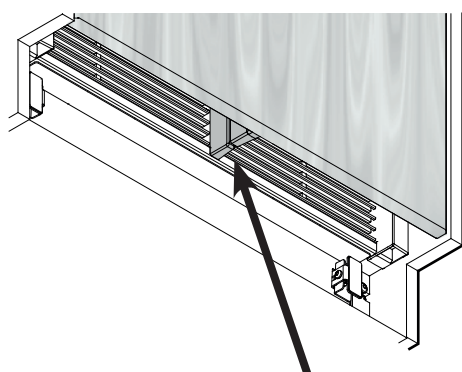
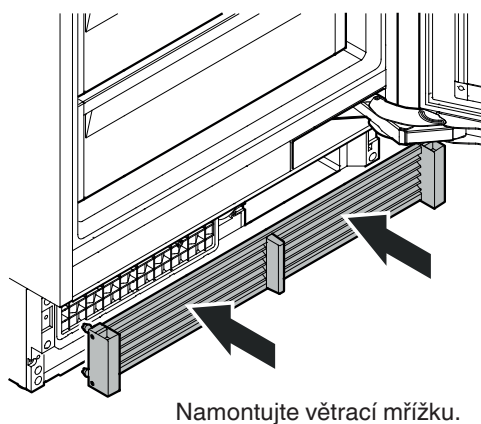
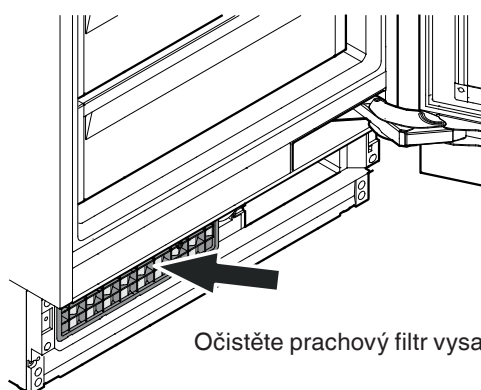
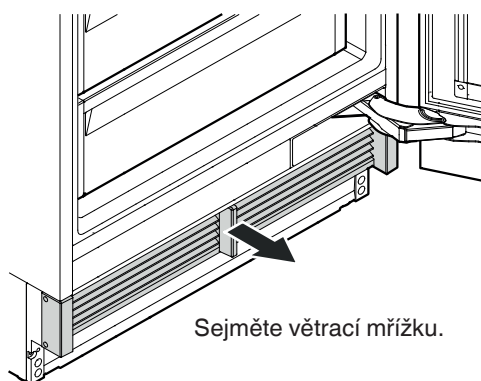

Zkontrolujte, zda mezi vzduchovou mřížkou spotřebiče a vzduchovou mřížkou dveří není spára.

DŮLEŽITÉ

Při nesprávné montáži větrací mřížky vznikne spára.

Přídavné funkce

Nastavení tlaku vody
Ruční aktivování funkce odmrazení
Resetování na nastavení z výroby
DemoMode

Dotkněte se prstem

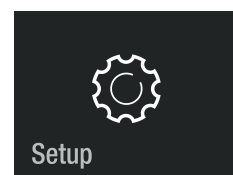

Přejed'te prstem vpravo.

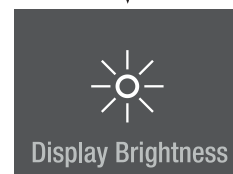

Tiskněte po dobu cca 2 s

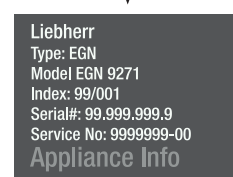

Přejed'te prstem vlevo nebo vpravo.
Zadejte kód **151**.
Pokud zadáte nesprávný kód, na displeji se znovu objeví informace o spotřebiči.

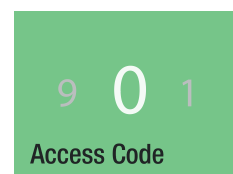

Navigace v nabídce.

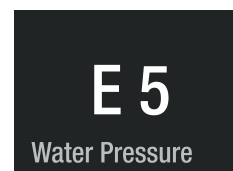

Tlak vody

Pokud jsou ledové kostky vyráběné ve výrobníku IceMaker příliš malé (v prvních dávkách jsou vždy malé), lze nastavit množství přiváděné vody.

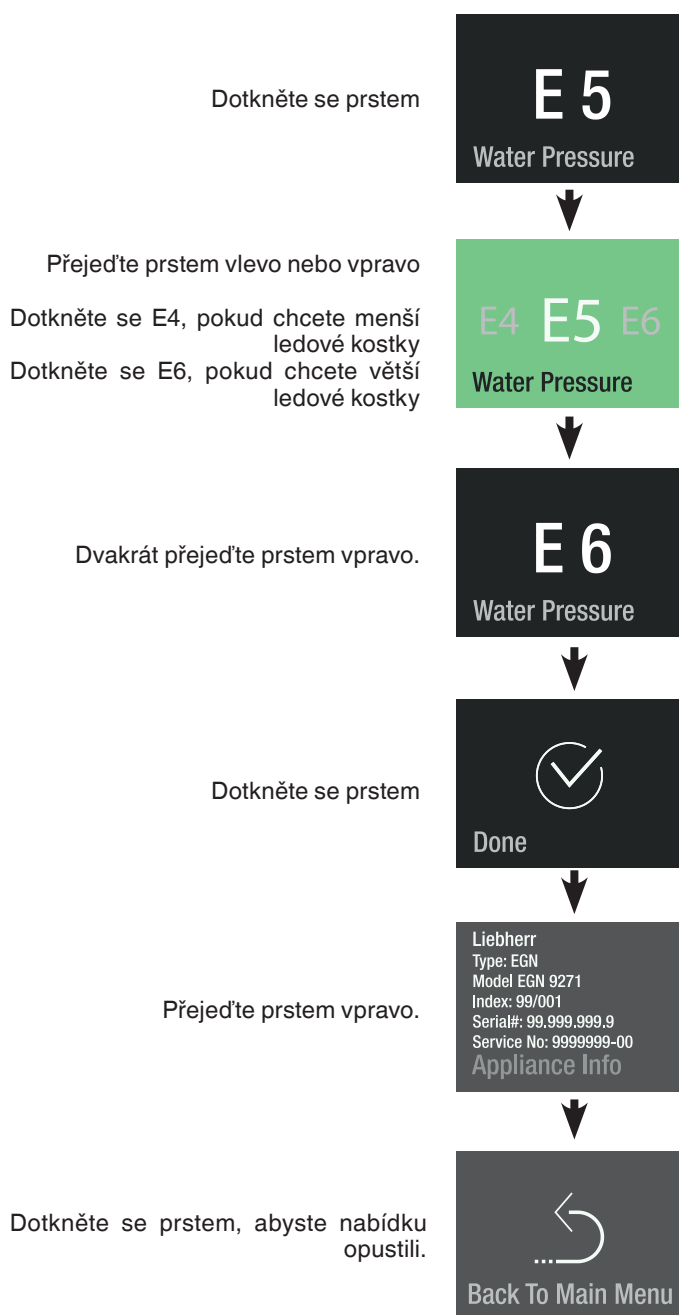

DŮLEŽITÉ

Zvyšujte hodnotu vždy po jednom kroku. Je-li nastavená hodnota příliš vysoká, může miska na ledové kostky výrobníku IceMaker přetéct.

V příštích dnech zkontrolujte velikost ledových kostek. Pokud jsou ledové kostky stále ještě menší, než chcete, hodnotu znovu zvýšte o jeden krok.

Ruční rozmrazování

Spotřebič se rozmrazuje sám. Pro servisní aplikace lze funkci rozmrazování aktivovat ručně.

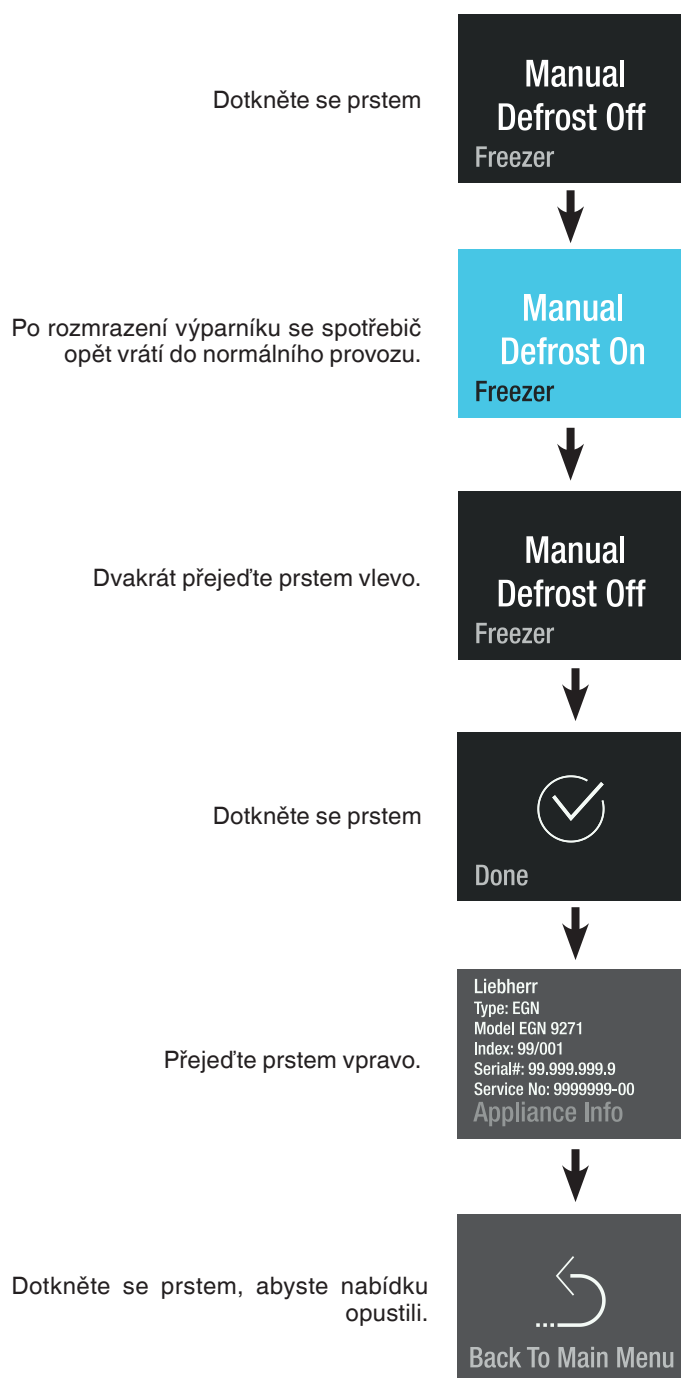

Ruční rozmrazování

Spotřebič se rozmrazuje sám. Pro servisní aplikace lze funkci rozmrazování aktivovat ručně.



DemoMode

Režim DemoMode lze aktivovat pro nastavení spotřebiče do normálního provozu při prezentaci na veletrzích nebo prodejnách.

Aktivace režimu DemoMode

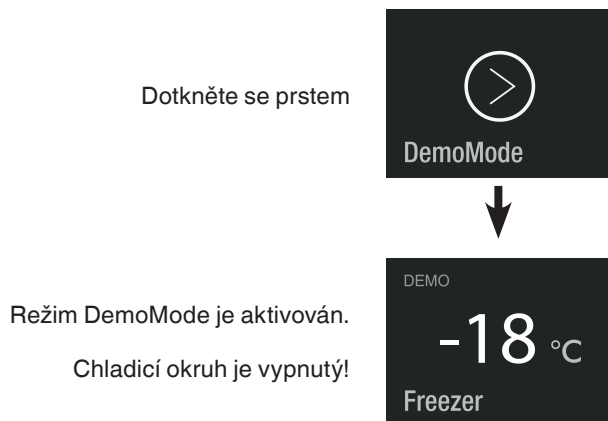

Deaktivace režimu DemoMode

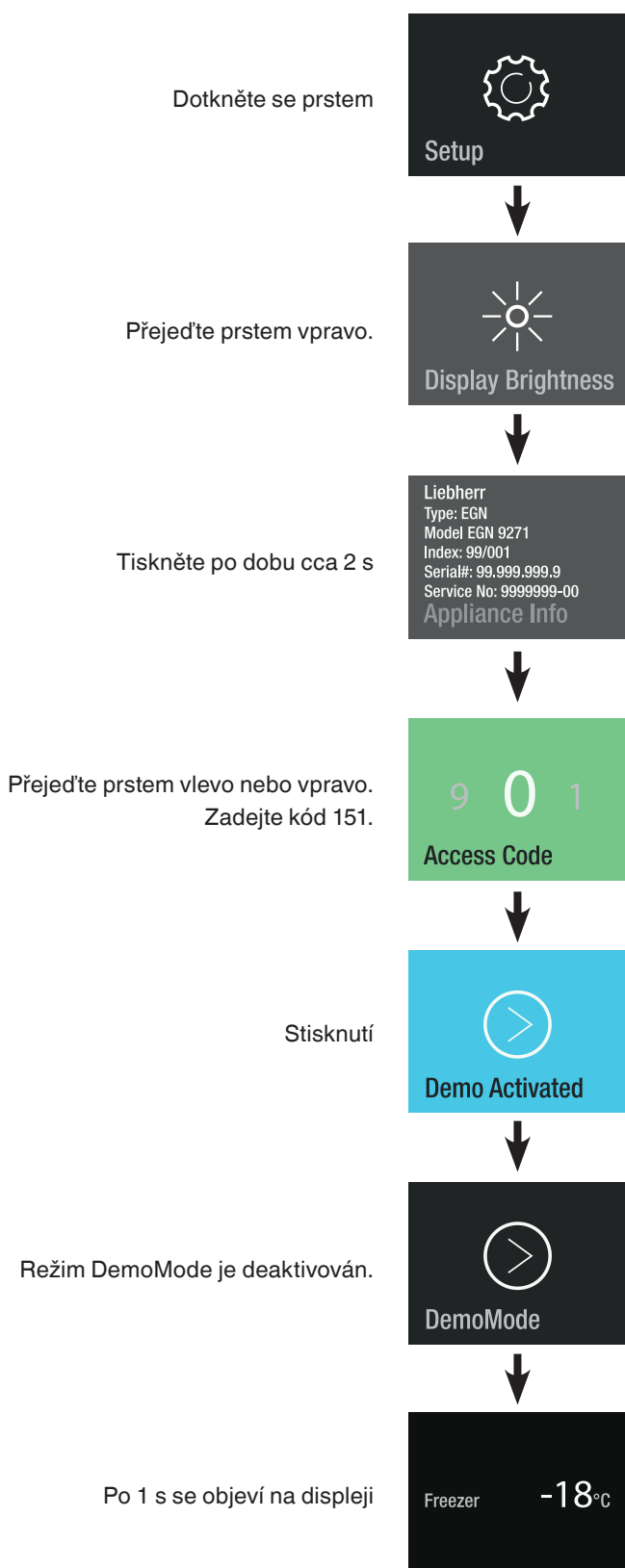

Úspora energie

- Vždy dbejte na přívod a odvod vzduchu. Nezakrývejte větrací otvory, resp. mřížku.
- Udržujte neustále průchodným stavu šterbiny ventilátoru.
- Spotřebič nesmí být umístěn na místě vystaveném působení slunečního záření, vedle kamen, vytápění apod.
- Spotřeba energie závisí na podmínkách na místě instalace, např. na okolní teplotě.
- Spotřebič otevřete jen krátce.
- Potraviny před uložením rozříd'te.
- Všechny potraviny uložte dobře zabalené a zakryté. Je třeba zabránit tvorbě námrazy.
- Uložení teplých jídel: nejprve je nechejte vychladnout na pokojovou teplotu.
- Hluboce zmražení potraviny nechejte rozmrazit v chladicím prostoru.
- Před odjezdem na delší dovolenou vyprázdněte chladicí část a vypněte ji.

Porucha

Následující poruchy můžete sami odstranit kontrolou možných příčin:

Spotřebič nepracuje. Zkontrolujte,

- zda je spotřebič zapnut,
- zda je síťová zástrčka správně zastrčena do zásuvky,
- zda je v pořádku pojistka použité zásuvky.

Hluk je příliš hlasitý. Zkontrolujte, zda

- spotřebič stojí pevně na podlaze,
- vedle stojící nábytek nebo předměty mohou od běžícího chladicího agregátu přebírat vibrace a vydávat hluk. Respektujte to, že hlukům proudění v chladicím okruhu se nedá zabránit.

Teplota není dostatečně nízká. Zkontrolujte

- nastavení podle odstavce "Nastavení teploty". Je nastavena správná teplota?
- popř. bylo uloženo příliš velké množství čerstvých potravin;
- zda teploměr vložený do spotřebiče ukazuje správnou teplotu.
- Je v pořádku odvětrání?
- Není místo instalace příliš blízko nějakému zdroji tepla?

Pokud není žádná výše uvedená příčina zdrojem poruchy a poruchu nemůžete sami odstranit, obraťte se prosím na nejbližší servis. Sdělte typové označení (1), servisní číslo (2) a číslo spotřebiče (3) z typového štítku.

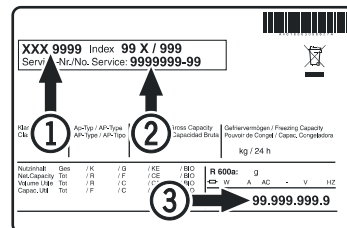

Umístění typového štítku je uvedeno v kapitole **Popis spotřebiče**.

Vyřazení z provozu

Pokud má být spotřebič na delší dobu vyřazen z provozu: Vypněte výrobek IceMaker podle popisu v kapitole "Vypnutí výrobku IceMaker".
spotřebič vypnout, vytáhnout síťovou zástrčku nebo vypnout nebo vyšroubovat předřazené pojistky. Spotřebič vyčistit a nechat otevřené dveře, aby se vyloučila tvorba pachů.

Přístroj odpovídá příslušným bezpečnostním podmínkám a směrnícím 2014/30/EU a 2014/35/EU.



Liebherr Hausgeräte Lienz GmbH

Dr.-Hans-Liebherr-Strasse 1

A-9900 Lienz

Österreich

www.liebherr.com