

NCP84C01AZ

CS Návod k použití | **Varná deska**

2

ET Kasutusjuhend | **Pliidiplaat**

30



Vítá vás AEG! Děkujeme vám, že jste si vybrali náš spotřebič.



Rady k používání, brožury, poradce při potížích a informace o servisu a opravách získáte na:

www.aeg.com/support

Změny vyhrazeny.

OBSAH

1. BEZPEČNOSTNÍ INFORMACE.....	2
2. BEZPEČNOSTNÍ POKYNY	5
3. INSTALACE.....	7
4. POPIS SPOTŘEBIČE.....	10
5. PŘED PRVNÍM POUŽITÍM.....	12
6. DENNÍ POUŽÍVÁNÍ.....	12
7. DOPLŇKOVÉ FUNKCE.....	17
8. TIPY A RADY.....	19
9. ČIŠTĚNÍ A ÚDRŽBA.....	21
10. ODSTRAŇOVÁNÍ ZÁVAD.....	24
11. TECHNICKÉ ÚDAJE.....	26
12. ENERGETICKÁ ÚČINNOST.....	27
13. POZNÁMKY K OCHRANĚ ŽIVOTNÍHO PROSTŘEDÍ.....	29

1. ⚠ BEZPEČNOSTNÍ INFORMACE

Tento návod si pečlivě přečtěte ještě před instalací spotřebiče a jeho prvním použitím. Výrobce nenese odpovědnost za žádný úraz ani škodu v důsledku nesprávné instalace nebo použití. Návod k použití vždy uchovávejte na bezpečném a přístupném místě pro jeho budoucí použití.

1.1 Bezpečnost dětí a postižených osob

- Tento spotřebič smí používat děti starší osmi let nebo osoby se sníženými fyzickými, smyslovými nebo duševními schopnostmi nebo osoby bez patřičných zkušeností a znalostí, pouze pokud tak činí pod dozorem nebo obdrželi instrukce týkající se bezpečného provozu spotřebiče, a pokud rozumí rizikům spojeným s provozem spotřebiče. Děti mladší osmi let a osoby s rozsáhlým a komplexním postižením bez stálého dozoru udržujte z dosahu spotřebiče.

- Zabraňte dětem, aby si hrály se spotřebičem .
- Všechny obaly uschovejte mimo dosah dětí a řádně je zlikvidujte.
- VAROVÁNÍ: Spotřebič a jeho přístupné části se při použití zahřívají na vysokou teplotu. Během používání a chladnutí udržujte spotřebič mimo dosah dětí a domácích zvířat.
- Je-li spotřebič vybaven dětskou bezpečnostní pojistkou, doporučuje se ji aktivovat.
- Čištění a uživatelskou údržbu spotřebiče by neměly provádět děti bez dozoru.

1.2 Všeobecné bezpečnostní informace

- Spotřebič je určen výhradně pro přípravu jídel.
- Tento spotřebič je určen k použití v běžném domácím použití.
- Tento spotřebič lze používat v kancelářích, hotelových pokojích, motelech, agropenzionech a v podobných ubytovacích zařízeních, kde využití nepřesahuje (průměrnou) úroveň využití v domácnosti.
- VAROVÁNÍ: Spotřebič a jeho přístupné části se při použití zahřívají na vysokou teplotu. Nedotýkejte se topných článků.
- VAROVÁNÍ: Příprava jídel s tuky či oleji na varné desce bez dozoru může být nebezpečná a způsobit požár.
- Kouř je známkou přehřátí. K hašení požáru při vaření nikdy nepoužívejte vodu. Vypněte spotřebič a zakryjte plameny např. požární dekou nebo víkem.
- VAROVÁNÍ: Spotřebič nesmí být napájen přes externí spínací zařízení, jako je časovač, nebo připojován k okruhu, který je pravidelně zapínán a vypínán jiným nástrojem.
- UPOZORNĚNÍ Je nutné dohlížet na proces vaření U krátkodobého vaření je nutné vykonávat nepřetržitý dohled.
- VAROVÁNÍ: Nebezpečí požáru: Na varné plochy nepokládejte žádné předměty.

- Na povrch varné desky nepokládejte žádné kovové předměty jako nože, vidličky, lžíce nebo pokličky, protože by se mohly zahřát na velmi vysokou teplotu.
- Nepoužívejte spotřebič, dokud není nainstalován do vestavné konstrukce.
- K čištění spotřebiče nepoužívejte čisticí zařízení na páru.
- Po použití vypněte příslušnou část varné desky ovladačem a nespolehejte na detektor přítomnosti nádoby.
- Je-li sklokeramický nebo skleněný povrch desky prasklý, vypněte spotřebič a odpojte ho od síťového napájení. Je-li spotřebič k elektrické síti připojen prostřednictvím rozvodné skříňky, odpojte spotřebič od napájení vyjmutím pojistky. V každém případě kontaktujte autorizované servisní středisko.
- V místnosti, kde je spotřebič nainstalován, zajistěte správnou ventilaci, která zabrání zpětnému toku plynů do místnosti ze spotřebičů spalujících plyn nebo jiná paliva, včetně otevřených topenišť.
- Ujistěte se, že větrací otvory nejsou zakryté a spotřebič vzduch neodvádí do kouřovodu, kterým jsou odváděny kouř a pára z jiných spotřebičů (ústřední vytápění, termosifon, ohřívače vody atd.).
- Když spotřebič pracuje společně s dalšími spotřebiči, maximální podtlak vytvářený v místnosti by neměl překročit hodnotu 0,04 mbar.
- Filtr odsavače par pravidelně čistěte a odstraňujte usazenou mastnotu ze spotřebiče, abyste předešli nebezpečí požáru.
- Jestliže je napájecí kabel poškozený, smí jej vyměnit pouze výrobce, autorizovaný servis nebo osoba s podobnou kvalifikací, aby se předešlo rizikům.
- Pokud je spotřebič připojen přímo k napájení, elektroinstalace musí být vybavena izolačním zařízením, které umožňuje odpojení všech pólů spotřebiče od zdroje napájení. Úplné odpojení musí být v souladu s podmínkami uvedenými v kategorii přepětí III. V pevné elektroinstalaci

musí být začleněn prvek pro odpojení od sítě v souladu s elektroinstalačními předpisy.

- **VAROVÁNÍ:** Používejte pouze kryt varné desky přímo od výrobce kuchyňského spotřebiče nebo takový kryt, který výrobce spotřebiče v pokynech k použití označil jako vhodný, případně kryt, který je součástí spotřebiče. Při použití nesprávného krytu varné desky může dojít k nehodě.

2. BEZPEČNOSTNÍ POKYNY

2.1 Instalace

VAROVÁNÍ!

Tento spotřebič smí instalovat jen kvalifikovaná osoba.

VAROVÁNÍ!

Hrozí nebezpečí poranění nebo poškození spotřebiče.

- Odstraňte veškerý obalový materiál.
- Poškozený spotřebič neinstalujte ani nepoužívejte.
- Řiďte se pokyny k instalaci dodanými spolu s tímto spotřebičem.
- Dodržujte minimální vzdálenosti od ostatních spotřebičů a nábytku.
- Při přemísťování spotřebiče buďte vždy opatrní, protože je těžký. Vždy používejte ochranné rukavice a uzavřenou obuv.
- Utěsněte výřez v povrchu skříňky tmelem, aby se zabránilo bobtnání vlivem vlhkosti.
- Chraňte dno spotřebiče před párou a vlhkostí.
- Spotřebič neinstalujte vedle dveří či pod oknem. Zabráníte tak převržením horkého nádobí ze spotřebiče při otevírání dveří či okna.
- Neinstalujte odvětrávání do výklenku ve zdi, pokud výklenek není k tomuto účelu určen.
- Při instalaci bez vývodů musí být výstup ventilátoru umístěn přímo proti stěně nebo musí být oddělený stěnou další skříňky, aby se zabránilo přístupu k lopatkám ventilátoru.

- Každý spotřebič má vespu chladicí ventilátory.
- Je-li spotřebič nainstalován nad zásuvkou:
 - Neuchovávejte v zásuvce žádné malé kusky nebo listy papíru, které by mohly být vtaženy dovnitř a poškodit tak chladicí ventilátory nebo chladicí systém.
 - Mezi spodní stranou spotřebiče a obsahem zásuvky musí být vzdálenost alespoň 2 cm.
- Odstraňte jakékoliv dělicí panely nainstalované ve skřínce pod spotřebičem.

2.2 Připojení k elektrické síti

VAROVÁNÍ!

Hrozí nebezpečí požáru nebo úrazu elektrickým proudem.

- Veškerá elektrická připojení by měla být provedena kvalifikovaným elektrikářem podle schématu zapojení nebo instalační příručky.
- Při instalaci odvětrávání a v případě, že je příslušenství přítomno nebo je povinné (stěnový ventil, okenní spínač a/nebo otevírání oken), by měla být elektrická připojení provedena kvalifikovaným elektrikářem podle schématu zapojení nebo instalační příručky.
- Spotřebič musí být uzemněn.
- Před každou údržbou nebo čištěním je nutné se ujistit, že je spotřebič odpojen od elektrické sítě.
- Zkontrolujte, zda údaje na typovém štítku souhlasí s parametry elektrické sítě.

- Ujistěte se, že je spotřebič nainstalován správně. Volné a nesprávné zapojení napájecího kabelu či zástrčky (je-li součástí výbavy) může mít za následek přehřátí svorky.
- Použijte správný síťový kabel.
- Síťový kabel nesmí být zamotaný.
- Ujistěte se, že je nainstalována ochrana proti úrazu elektrickým proudem.
- Použijte svorku pro odlehčení tahu na kabelu.
- Dbejte na to, aby se elektrické přírodní kabely nebo zástrčky (jsou-li součástí výbavy) nedotýkaly horkého spotřebiče nebo horkého nádobí, když spotřebič připojíte k elektrické zásuvce.
- Nepoužívejte rozbočovací zástrčky ani prodlužovací kabely.
- Dbejte na to, abyste nepoškodili zástrčku napájecího kabelu (pokud je k dispozici) nebo napájecí kabel. O výměnu napájecího kabelu požádejte autorizované servisní středisko nebo kvalifikovaného elektrikáře.
- Ochrana před úrazem elektrickým proudem u živých či izolovaných částí musí být připevněna tak, aby nešla odstranit bez použití nástrojů.
- Síťovou zástrčku zapojte do síťové zásuvky až na konci instalace spotřebiče. Po instalaci musí zůstat síťová zástrčka nadále dostupná.
- Pokud je síťová zásuvka uvolněná, nezapojte do ní síťovou zástrčku.
- Neodpojujte spotřebič ze zásuvky tahem za kabel. Vždy tahejte za zástrčku.
- Používejte pouze správná izolační zařízení: ochranné vypínače vedení, pojistky (pojistky šroubového typu se musí odstranit z držáku), ochranné zemnicí jističe a stykače.
- Je nutné instalovat vhodný vypínač nebo izolační zařízení k řádnému odpojení všech napájecích vodičů spotřebiče. Toto izolační zařízení musí mít mezeru mezi kontakty alespoň 3 mm širokou.
- Neměňte technické parametry spotřebiče.
- Před prvním použitím odstraňte všechny obaly, značení a ochrannou fólii (pokud se používá).
- Ujistěte se, že větrací otvory nejsou zablokované. Ventilaci musí pravidelně kontrolovat kvalifikovaná osoba.
- Během provozu nenechávejte spotřebič bez dozoru.
- Po každém použití nastavte varnou zónu na „vypnuto“.
- Na varné zóny nepokládejte přístroje ani pokličky. Mohly by se zahřát na vysokou teplotu.
- Nepoužívejte spotřebič, máte-li vlhké ruce, nebo když je v kontaktu s vodou.
- Nepoužívejte spotřebič jako pracovní nebo odkládací plochu.
- Je-li povrch spotřebiče prasklý, okamžitě spotřebič odpojte od elektrické sítě. Zabráníte tak úrazu elektrickým proudem.
- Když je spotřebič zapnutý, uživatelé s kardiostimulátory se nesmějí přiblížit k indukčním varným zónám blíže než na 30 cm.
- Horký olej může vystříknout, když do něj vkládáte jídlo.
- Když je zabudovaný odsavač par v provozu, v žádném případě nepoužívejte otevřený oheň.
- Mezi varnou plochu a nádoby nekládejte hliníkovou fólii ani jiné materiály, pokud výrobce tohoto spotřebiče nestanovil jinak.
- Používejte pouze příslušenství určené výrobcem pro tento spotřebič.

VAROVÁNÍ!

Hrozí nebezpečí požáru a výbuchu.

- Tuky a oleje mohou při zahřátí uvolňovat hořlavé páry. Při vaření udržujte otevřený oheň nebo ohřáté předměty mimo dosah tuků a olejů.
- Páry uvolňované velmi horkými oleji se mohou samovolně vznítit.
- Použitý olej, který obsahuje zbytek potravin, může způsobit požár při nižších teplotách než olej použitý poprvé.
- Do spotřebiče, do jeho blízkosti nebo na spotřebič neumísťujte hořlavé předměty nebo předměty nasáklé hořlavými.

2.3 Použijte

VAROVÁNÍ!

Hrozí nebezpečí zranění, popálení či úrazu elektrickým proudem.

VAROVÁNÍ!

Hrozí nebezpečí poškození spotřebiče.

- Nepokládejte horké nádoby na ovládací panel.
- Nepokládejte horkou poklici na skleněný povrch varné desky.
- Nenechte vyvařit vodu v nádobách.
- Dbejte na to, aby na spotřebič nespadly žádné předměty nebo nádoby. Mohl by se poškodit povrch.
- Nezapínejte varné zóny s prázdnými nádobami nebo bez nádob.
- V žádném případě neodstraňujte mřížku nebo filtr odsavače par, když je zabudovaný odsavač par nebo spotřebič v provozu.
- V žádném případě nepoužívejte integrovaný odsavač par bez filtru odsavače par.
- Nezakrývejte vstup zabudovaného odsavače par varnými nádobami.
- Neotevírejte spodní pokličku, když je zabudovaný odsavač par nebo spotřebič v provozu.
- Neumisťujte malé nebo lehké předměty do blízkosti zabudovaného odsavače par, abyste předešli riziku zachycení.
- Nádoby vyrobené z litiny nebo s poškozeným dnem mohou poškrábat skleněný/sklokeramický povrch. Tyto předměty v případě nutnosti přesunu po varné desce vždy zdvihněte.

2.4 Čištění a údržba

- Spotřebič čistíte pravidelně, abyste zabránili poškození materiálu jeho povrchu.

- Před čištěním spotřebič vypněte a nechte ho vychladnout.
- K čištění spotřebiče nepoužívejte proud vody ani páru.
- Spotřebič čistěte vlhkým měkkým hadrem. Používejte pouze neutrální mycí prostředky. Nepoužívejte prostředky s drsnými částicemi, drátěnky, rozpouštědla nebo kovové předměty, pokud není uvedeno jinak.

2.5 Servis

- Je-li nutná oprava spotřebiče, obraťte se na autorizované servisní středisko. Používejte pouze originální náhradní díly.
- Pokud jde o žárovku (žárovky) v tomto spotřebiči a samostatně prodávané náhradní žárovky: Tyto žárovky jsou navrženy tak, aby odolaly extrémním fyzickým podmínkám v domácích spotřebičích, ať už jde o teplotu, vibrace či vlhkost, nebo jsou určeny k signalizaci informací o provozním stavu spotřebiče. Nejsou určeny k použití v jiných spotřebičích a nejsou vhodné k osvětlení místností v domácnosti.

2.6 Likvidace

VAROVÁNÍ!

Hrozí nebezpečí úrazu či udušení.

- Pro informace ohledně správné likvidace spotřebiče se obraťte na místní úřady.
- Odpojte spotřebič od elektrické sítě.
- Odřízněte síťový kabel v blízkosti spotřebiče a zlikvidujte jej.

3. INSTALACE

VAROVÁNÍ!

Viz kapitoly o bezpečnosti.

3.1 Před instalací spotřebiče

Před instalací varné desky si z typového štítku opište níže uvedené informace. Typový štítek je umístěn na spodní straně varné desky.

Sériové číslo

3.2 Vestavné varné desky

Vestavné varné desky se směřují používat pouze po zabudování do vhodných vestavných modulů a pracovních ploch, které splňují příslušné normy.

3.3 Sestava

Podrobné informace o montáži varné desky naleznete v instalační příručce.

Postupujte podle schématu zapojení varné desky a (případného) schématu zapojení okenního spínače, která jsou uvedena v instalační příručce a/nebo na štítcích na spodní straně varné desky.



Pouze pro vybrané země

V případě instalace odvětrání může být vyžadován okenní spínač (obratte se na autorizovaného technika). Je nutno jej zakoupit samostatně, protože není dodáván s varnou deskou. Okenní spínač musí instalovat autorizovaný technik. Viz instalační příručka.

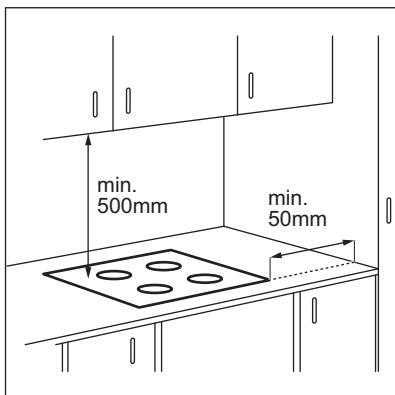

Je-li spotřebič nainstalován nad zásuvkou, ventilace varné desky může během vaření ohřát předměty uložené v zásuvce.

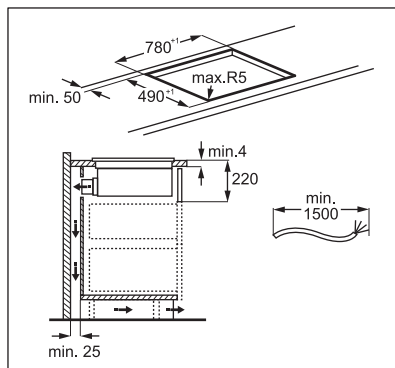
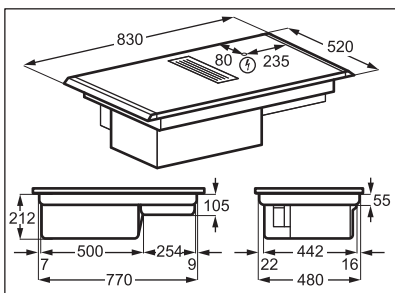

Chcete-li najít video „Jak nainstalovat varnou desku s odsavačem par AEG“, napište celý název uvedený na obrázku níže.



www.youtube.com/electrolux
www.youtube.com/aeg

How to install your AEG
Extractor Hob



Sestavení krytu filtru

Před prvním použitím se ujistěte, že je filtr vložen ve skříni tak, aby černé strany směřovaly dovnitř a stříbrné strany ven. Viz „Čištění filtru odsavače par“. Jakmile je kryt filtru sestaven, vložte jej do systému odsavače par a na odsavač par umístěte mřížku.

3.4 Připojovací kabel

- Varná deska se dodává s připojovacím kabelem.
- Pro výměnu poškozeného síťového kabelu použijte typ kabelu H05V2V2-F, který vydrží teplotu 90 °C nebo vyšší.
- Jednotlivé vodiče musí mít průměr minimálně 1,5 mm².
- Obratte se na místní servisní středisko. Výměnu připojovacího kabelu smí provádět pouze kvalifikovaný elektrikář.

⚠ VAROVÁNÍ!

Veškerá elektrická připojení musí být provedena kvalifikovaným elektrikářem.

⚠ POZOR!

Připojení pomocí kontaktních zástrček jsou zakázána.

⚠ POZOR!

Konce vodičů nevrtejte ani nepájejte. Je to zakázáno.

⚠ POZOR!

Nepřipojujte kabel bez kabelové izolační koncovky.

Jednofázové zapojení

1. Odstraňte kabelovou izolační koncovku z černého, hnědého a modrého vodiče.
2. Odstraňte část izolace z konců hnědého, černého a modrého kabelu.

3. Připojte konce černých a hnědých kabelů.
4. Na každý konec sdíleného drátu nasadte novou koncovku (je zapotřebí speciální nástroj).
5. Připojte konce dvou modrých kabelů.
6. Na každý konec sdíleného drátu nasadte novou koncovku (je zapotřebí speciální nástroj).

Dvoufázové zapojení

1. Odstraňte kabelovou izolační koncovku z modrého vodiče.
2. Odstraňte část izolace z konců modrého kabelu.
3. Připojte konce dvou modrých kabelů.
4. Na každý konec sdíleného drátu nasadte novou koncovku (je zapotřebí speciální nástroj).

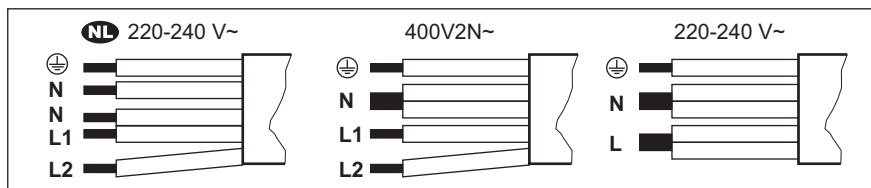

NL 220 - 240 V~	Dvoufázové zapojení: 400 V2N~	Jednofázové zapojení: 220 - 240 V~
5x1,5 mm ²	5x1,5 mm ² nebo 4x2,5 mm ²	5x1,5 mm ² nebo 3x4 mm ²
Zelený – žlutý	Zelený – žlutý	Zelený – žlutý
N Modrý a modrý	N Modrý a modrý	N Modrý a modrý
L1 Černý	L1 Černý	L Černý a hnědý
L2 Hnědý	L2 Hnědý	

4. POPIS SPOTŘEBIČE

4.1 Přehled spotřebiče

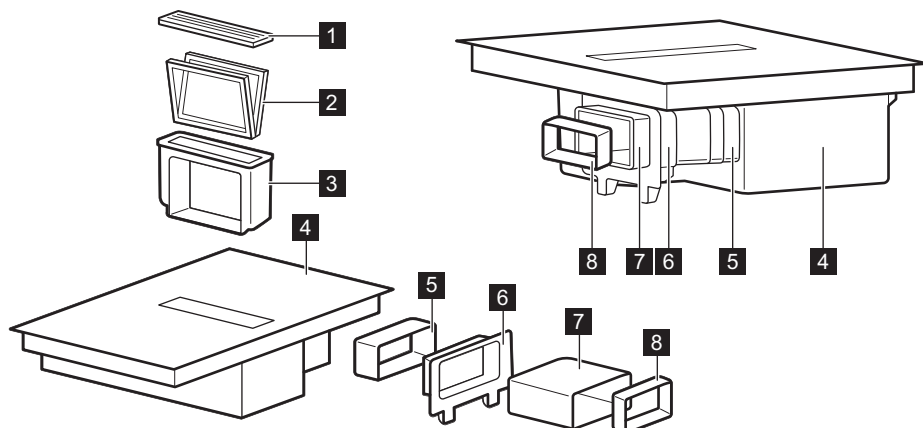

1 Mřížka

2 Filtr

3 Kryt filtru

4 Varná deska

5 Konektor

6 Montáž na zadní stěnu skříňky

7 Trubice

8 Adaptér

4.2 Uspořádání varné plochy

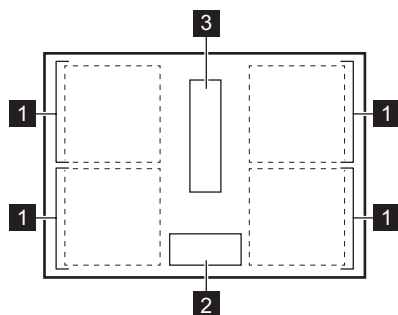

1 Indukční varná zóna

2 Ovládací panel

3 Odsavač par

4.3 Uspořádání ovládacího panelu

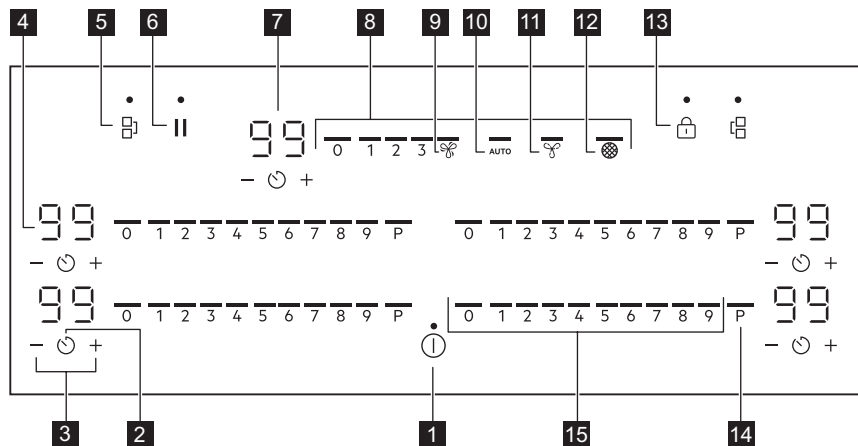



K ovládání spotřebiče používejte sensorová tlačítka. Displeje, ukazatele a zvukové signály signalizují, jaké funkce jsou zapnuté.

Povrch skla s úpravou proti poškrábání má jedinečnou povrchovou úpravu, která může změnit vzhled symbolů a prvků uživatelského rozhraní za různých světelných podmínek.

Senzo- rové tlačítko	Funkce	Popis
1	Zap / Vyp	Slouží k zapnutí a vypnutí spotřebiče.
2	Časovač	Slouží k nastavení funkce.
3	+ / -	Slouží ke zvýšení nebo snížení času.
4	- Displej časovače	Ukazuje čas v minutách.
5	Bridge	Slouží k zapnutí a vypnutí funkce.
6	Pauza	Slouží k zapnutí a vypnutí funkce.
7	- Displej časovače odsavače par	Ukazuje čas v minutách.
8	- Ovládací lišta odsavače par	Slouží k nastavení otáček ventilátoru.
9	Boost	Slouží k zapnutí a vypnutí funkce.
10	AUTO Automatický režim odsavače par	Slouží k zapnutí a vypnutí funkce.
11	Breeze	Slouží k zapnutí a vypnutí funkce.
12	Ukazatel filtru odsavače par	Indikuje a připomíná, že je nutné regenerovat filtr odsavače par.

Senzo- rové tlačítko	Funkce	Popis
13 	Zámek / Dětská bezpečnostní pojistka	Slouží k zablokování a odblokování ovládacího panelu.
14 P	PowerBoost	Slouží k zapnutí funkce.
15 -	Ovládací panel varné desky	Slouží k nastavení teploty.

4.4 Ukazatele na displeji

Kontrolka	Popis
 + číslice	Došlo k poruše.
	OptiHeat Control (Třístupňový ukazatel zbytkového tepla): pokračovat ve vaření / uchovat teplé / zbytkové teplo.

5. PŘED PRVNÍM POUŽITÍM

VAROVÁNÍ!



Viz kapitoly o bezpečnosti.

5.1 Omezení výkonu

Omezení výkonu definuje celkový výkon varné desky v mezích pojistek domácí instalace.

Ve výchozím nastavení je varná deska nastavena na nejvyšší možný výkon.

Chcete-li výkon snížit nebo zvýšit:

1. Přejděte do nabídky: stiskněte a podržte  po dobu 3 sekund. Poté stiskněte a podržte .
2. Podržte na předním časovači stisknuté tlačítko , dokud se nezobrazí **P**.
3. Stisknutím **-** / **+** na předním časovači nastavte výkon.

4. Stisknutím tlačítka  ukončíte operaci. **Stupně výkonu**

Viz část „Technické údaje“.

POZOR!

Ujistěte se, že zvolený výkon odpovídá jističům v domácnosti.

- P72 — 7200 W
- P15 — 1500 W
- P20 — 2000 W
- P25 — 2500 W
- P30 — 3000 W
- P35 — 3500 W
- P40 — 4000 W
- P45 — 4500 W
- P50 — 5000 W
- P60 — 6000 W

6. DENNÍ POUŽÍVÁNÍ

VAROVÁNÍ!

Viz kapitoly o bezpečnosti.

6.1 Zapnutí a vypnutí

Stisknutím a podržením  varnou desku zapnete nebo vypnete.

6.2 Detekce nádoby

Tato funkce signalizuje přítomnost varných nádob na varné desce a vypne varné zóny, pokud během vaření není zjištěna žádná nádoba.

Pokud varnou nádobu položíte na varnou zónu před zvolením tepelného výkonu, na ovládací liště se zobrazí ukazatel nad symbolem 0.

Odstraní-li nádobu z aktivované varné zóny a dočasně ji odložíte, nad příslušným ovládacím panelem začnou blikat ukazatele. Pokud varnou nádobu nepostavíte zpět na zapnutou varnou zónu do 120 sekund, varná zóna se automaticky vypne.

Chcete-li pokračovat ve vaření, ujistěte se, že nádobu položíte zpět na varnou zónu v uvedeném časovém limitu.

6.3 Používání varných zón

Postavte varnou nádobu na střed zvolené zóny. Indukční varné zóny se automaticky přizpůsobují průměru dna nádoby.



Povrch skla s úpravou proti poškrábání má jedinečnou povrchovou úpravu, která maximalizuje odolnost proti poškrábání. Tření mezi nádobím a skleněným povrchem může způsobovat hluk.

Pomocí funkce Bridge můžete s velkými nádobami vařit na dvou varných zónách zároveň. Nádoby musí zakrývat střed obou zón, ale nesmí přesahovat označené okraje. Je-li nádoba umístěna mezi oběma středy zón, funkce Bridge se nezapne.

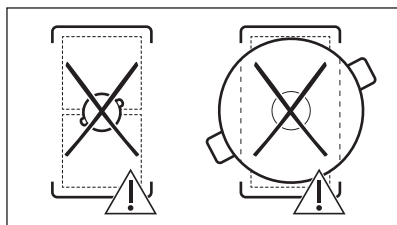
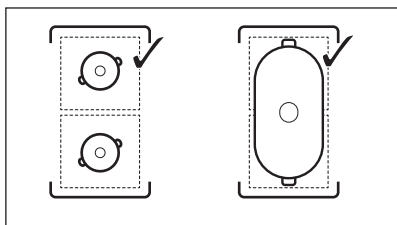

6.4 Tepelný výkon

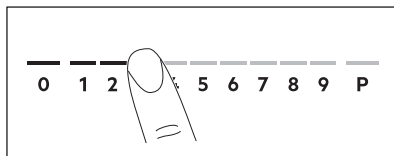

1. Na ovládací liště zadejte požadovaný tepelný výkon.

Ukazatele nad ovládací lištou se zobrazují až po zvolenou úroveň tepelného výkonu.

2. Chcete-li varnou zónu vypnout, stiskněte 0.

6.5 PowerBoost

Tato funkce dodá indukčním varným zónám více elektrické energie. Funkci lze zapnout pro indukční varnou zónu pouze na omezenou dobu. Poté se indukční varná zóna automaticky přepne na nejvyšší teplotu.



Viz část „Technické údaje“.

Zapnutí funkce pro varnou zónu: stiskněte P.

Vypnutí funkce: změňte nastavení teploty.

6.6 OptiHeat Control (Třístupňový ukazatel zbytkového tepla)

VAROVÁNÍ!

 Dokud je kontrolka viditelná, hrozí nebezpečí popálení zbytkovým teplem.

Indukční varné zóny vytvářejí teplo potřebné k vaření přímo ve dně varné nádoby.

Sklokeramická varná deska se ohřívá teplem varné nádoby.

Kontrolky se zobrazí, když je varná zóna horká. Kontrolky zobrazují úroveň zbytkového tepla u varných zón, které právě používáte:

 - pokračovat ve vaření,

 - uchovat teplotu,

 - zbytkové teplo.

Může se také zobrazovat kontrolka:

- pro sousedící varné zóny, i když je nepoužíváte,
- když položíte horkou nádobu na studenou varnou zónu,
- když je varná deska vypnutá, ale varná zóna je stále horká.





Kontrolka se přestane zobrazovat, když varná zóna vychladne.



6.7 Časovač



Odpočítávání času

Pomocí této funkce můžete nastavit délku zapnutí varné zóny při jednom vaření. Funkci odsavače par můžete nastavit samostatně. Viz „Funkce odsavače par“.

Nastavte tepelný výkon pro danou varnou zónu a poté nastavte funkci.

1. Stiskněte tlačítko . Na displeji časovače se zobrazí 00.
2. Pomocí tlačítka  nebo  nastavte čas (00–99 minut).
3. Časovač spustíte stisknutím tlačítka  nebo vyčkejte tři sekundy. Časovač začne odpočítávat čas.



Změna času: zvolte varnou zónu pomocí tlačítka  a stiskněte tlačítko  nebo .



Vypnutí funkce: zvolte varnou zónu pomocí tlačítka  a stiskněte tlačítko . Zbývajícím časem se bude odečítat zpět až do 00.

Časovač dokončí odpočítávání, zazní zvukový signál a začne blikat 00. Varná zóna se vypne. Signál a blikání vypnete stisknutím libovolného symbolu.

Minutka

Tuto funkci můžete použít, když je varná deska zapnutá, ale není zapnutá žádná varná zóna. Tepelný výkon zobrazí 00.

1. Stiskněte tlačítko .
2. Stisknutím  nebo  nastavte čas. Časovač dokončí odpočítávání, zazní zvukový signál a začne blikat 00. Signál a blikání vypnete stisknutím libovolného symbolu.

Vypnutí funkce: stiskněte tlačítko  a poté tlačítko . Zbývajícím časem se bude odečítat zpět až do 00.

6.8 Řízení výkonu

Pokud je aktivních několik zón a příkon překročí mez elektrického napájení, tato funkce rozdělí dostupný výkon mezi všechny varné zóny (připojené ke stejné fázi). Varná deska ovládá nastavení ohřevu, aby chránila pojistky v domovní instalaci.

- Varné zóny jsou seskupeny podle umístění a počtu fází ve varné desce. Každá fáze má maximální elektrické zatížení. Pokud varná deska dosáhne meze maximálního dostupného výkonu v rámci jedné fáze, výkon varných zón se automaticky sníží.
- Vždy se upřednostní nastavení ohřevu varné zóny, která byla zvolena jako první. Zbývajícím výkonem se rozdělí mezi ostatní varné zóny podle pořadí jejich volby.
- U varných zón, které mají snížený výkon, ovládací panel blikne a zobrazí maximální možné tepelné výkony.
- Počkejte, dokud displej nepřestane blikat, nebo snižte nastavení ohřevu varné zóny zvolené jako poslední. Varné zóny budou nadále fungovat se sníženým nastavením ohřevu. V případě potřeby manuálně změňte nastavení ohřevu varných zón.
- Odsavač par je vždy k dispozici na základě elektrického zatížení.

Pro možné kombinace rozložení výkonu mezi varné zóny viz obrázky.

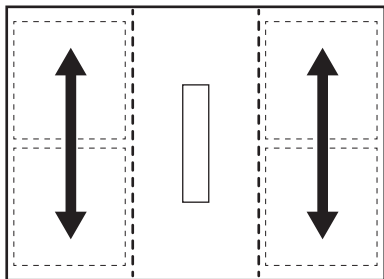

6.9 Funkce odsavače par

VAROVÁNÍ!

Viz kapitoly o bezpečnosti.

Zapnutí a vypnutí odsavače par

Odsavač par může fungovat nezávisle na tom, zda se na varné desce zrovna vaří, či nikoli.

1. Odsavač par aktivujete stisknutím jedné z úrovní otáček ventilátoru (1–3) na jeho ovládacím panelu.

Zazní zvukový signál a nad ovládacím panelem odsavače par se zobrazí ukazatele.

2. Podle potřeby upravte otáčky ventilátoru stisknutím kterékoli z dostupných úrovní na ovládacím panelu odsavače par.
3. Chcete-li odsavač par vypnout, stiskněte na jeho ovládacím panelu tlačítko 0.

Ukazatele nad ovládacím panelem odsavače par se přestanou zobrazovat.

AUTO



Tato funkce automaticky upraví otáčky ventilátoru podle zvoleného tepelného výkonu varné desky.

Když varnou desku používáte poprvé, funkce je ve výchozím nastavení obvykle zapnutá.

Funkci můžete zapnout, když je varná deska zapnutá a žádná z varných zón není aktivní, nebo kdykoliv během vaření.



Pokud zapnete funkci, když je varná deska vypnutá, žádná z varných zón není v provozu a na ovládacím panelu není vidět žádné zbytkové teplo, funkce se po několika sekundách sama vypne.







1. Varnou desku zapnete stisknutím a podržením tlačítka .
2. Stisknutím AUTO zapnete funkci. Zazní zvukový signál a nad symbolem se zobrazí ukazatel.
3. Položte varnou nádobu na varnou desku a zvolte tepelný výkon. Podle potřeby tepelný výkon zvýšte nebo snižte. Odsavač par bude reagovat na tepelný výkon a odpovídajícím způsobem zvýší nebo sníží otáčky ventilátoru. Zobrazí se ukazatele nad ovládacím panelem odsavače par.
4. Stisknutím tlačítka 0 na ovládacím panelu varné desky vypnete varnou zónu nebo stisknutím tlačítka  vypnete varnou desku.

Pokud se zobrazí ukazatel zbytkového tepla, funkce AUTO bude pokračovat v úpravě otáček ventilátoru. Je-li zbytkové teplo nízké, může se také zapnout funkce Breeze.

5. Chcete-li funkci během vaření deaktivovat a přepnout na manuální režim odsavače par, stiskněte tlačítko AUTO nebo jakékoli jiné nastavení na ovládacím panelu odsavače par.

Zazní zvukový signál a nad symbolem se přestane zobrazovat ukazatel.

Automatické režimy – úrovně otáček ventilátoru

Režim odsavače par	Úroveň zbytkového tepla (varná deska je vypnutá)	Úroveň zbytkového tepla (varná deska je zapnutá)	Vaření	Smažení
0	  	  		
H1	-	-	-	1

Režim odsavače par	Úroveň zbytkového tepla (varná deska je vypnutá)			Úroveň zbytkového tepla (varná deska je zapnutá)			Vaření	Smažení	
	0								
H2	-	-	-		-	-	1	1	1
H3	-	-			-	1	1	1	2
H4	-			1	1	1	2	2	3



Pokud varnou desku deaktivujete v době, kdy je funkce AUTO spuštěna, funkce bude zachována pro další vaření.

Časovač odsavače par

Pomocí této funkce můžete nastavit, jak dlouho má odsavač par pracovat.

Když je odsavač par vypnutý, není možné nastavit časovač odsavače par.

1. Stiskněte tlačítko vedle ovládacího panelu odsavače par.
2. Pomocí tlačítka nebo nastavte čas (00–99 minut).
3. Stisknutím tlačítka spustíte časovač. Časovač začne odpočítávat čas.
 - Jakmile časovač dokončí odpočítávání, odsavač par přestane pracovat.
 - Časovač odsavače par je možné nastavit i se zapnutou funkcí AUTO. Pokud funkce AUTO vypne odsavač par před uplynutím nastaveného času, časovač bude vynulován.
 - Pokud časovač vypne odsavač par dříve než funkce AUTO, funkce se vypne. Kontrolky nad 0 a AUTO se přestanou zobrazovat.
 - V obou případech se funkce AUTO zapne při příštím zapnutí varné desky.

Boost

Tato funkce zapne ventilátor odsavače par na maximální otáčky.

1. Stisknutím zapnete funkci.

Zazní zvukový signál a nad symbolem se zobrazí ukazatel.

2. Dalším stisknutím tlačítka funkci podle potřeby vypnete.

Funkce může pracovat bez přerušení maximálně 10 minut. Po uplynutí této doby se nastavení otáček ventilátoru automaticky změní na úroveň 3. Funkci můžete v případě potřeby opět zapnout.

Breeze

Tato funkce nastaví ventilátor odsavače par na velmi nízké otáčky. Ihned po aktivaci funkce začne ventilátor pracovat s minimální hlučností. Použijte tuto funkci po vaření k odstranění přetrvávajícího zápachu.

Zapnutí funkce u vypnuté varné desky:

1. Stiskněte tlačítko .
- Zazní zvukový signál a nad symbolem se zobrazí ukazatel. Na displeji vedle ovládacího panelu odsavače par se zobrazí časovač nastavený na 60 minut.
2. Podle potřeby upravte časovač pomocí tlačítka nebo .
- Po dokončení odpočítávání časovače se odsavač par automaticky vypne.

Auto Breeze

Funkce automaticky nastaví ventilátor odsavače par tak, aby pokračoval v provozu po dokončení vaření a vypnutí varné desky. Ventilátor poběží na minimální otáčky po dobu maximálně 20 minut. Tato funkce odstraňuje veškeré přetrvávající zápachy po vaření.

Když varnou desku používáte poprvé, funkce je ve výchozím nastavení obvykle zapnutá.







Když je tato funkce zapnutá, zobrazí se ukazatel nad nápisem AUTO. Na displeji časovače odsavače par je zobrazena zbývající doba provozu. Nastavený čas nelze upravit. Po skončení cyklu se ventilátor automaticky vypne.

Pokyny pro vypnutí v průběhu funkce:

Stiskněte AUTO nebo 0 na ovládacím panelu odsavače par.

Ventilátor odsavače par se vypne.

Pokyny pro úplné vypnutí funkce:

1. Přejděte do nabídky: stiskněte a podržte  po dobu 3 sekund. Poté stiskněte a podržte .
2. Stiskněte tlačítko  na předním časovači, dokud se na displeji nezobrazí dF.
3. Podržte na předním časovači stisknuté tlačítko  nebo , dokud se nezobrazí Vyp(--).
4. Stisknutím tlačítka  ukončíte operaci.



Nedoporučujeme funkci vypnout; nechte ji běžet bez přerušení po celou dobu trvání cyklu.

6.10 Struktura nabídky



Tabulka zobrazuje základní strukturu nabídky.



Uživatelská nastavení

Sym-bol	Nastavení	Možné varianty
b	Zvuk	Zap / Vyp (--)

Sym-bol	Nastavení	Možné varianty
P	Omezení výkonu	15 - 72
H	Režim odsavače par	1 - 4
dF	Auto Breeze	Zap / Vyp (--)
E	Historie výstrah / chyb	Seznam nedávných výstrah / chyb.

Pokyny pro vstup do uživatelských

nastavení: stiskněte a podržte  po dobu 3 sekund. Poté stiskněte a podržte . Nastavení se zobrazí na časovači u levých varných zón.

Pohyb v nabídce: nabídka se skládá ze symbolu nastavení a hodnoty. Symbol se zobrazí na zadním časovači a hodnota na předním časovači. Pro pohyb mezi nastaveními stiskněte tlačítko  na předním časovači. Chcete-li změnit hodnotu nastavení, stiskněte tlačítko  nebo  na předním časovači.

Opuštění nabídky: stiskněte tlačítko .

OffSound Control

Zvuky můžete zapnout nebo vypnout v Nabídka > Uživatelská nastavení.



Viz „Struktura nabídky“.

Když jsou zvuky vypnuté, stále uslyšíte zvukový signál, když:

- stisknete ,
- časovač dokončí odpočet,
- stisknete neaktivní symbol.

7. DOPLŇKOVÉ FUNKCE

7.1 Automatické vypnutí

Tato funkce varnou desku automaticky vypne v následujících případech:

- Všechny varné zóny a odsavač par jsou vypnuté,

- Po zapnutí varné desky nenastavíte žádný tepelný výkon ani otáčky ventilátoru,
- Něco jste rozlili nebo položili na ovládací panel na déle než 10 sekund (pánev, utěrka atd.). Zazní zvukový signál a varná deska se vypne. Odstraňte předmět nebo očistěte ovládací panel.

- Spotřebič se příliš zahřeje (např. při vyvaření obsahu pánve). Před dalším použitím varné desky nechte varnou zónu vychladnout.
- Nevypnete varnou zónu nebo nezměníte tepelný výkon. Po určité době se varná deska vypne.

Vztah mezi nastavením tepelného výkonu / otáček ventilátoru a dobou, po které se spotřebič vypne:

Tepelný výkon	Varná deska se vypne po
1 - 2	6 hodinách
3 - 4	5 hodinách
5	4 hodinách
6 - 9	1,5 hodině

Nastavení otáček ventilátoru	Odsavač par se vypne po
	10 hodinách
1 - 3	10 hodinách

7.2 Pauza

Tato funkce přepne všechny zapnuté varné zóny na nejnižší tepelný výkon. Otáčky ventilátoru odsavače par se sníží na 1. Když zapnete funkci, když odsavač par funguje v automatickém režimu, nesníží se otáčky ventilátoru odsavače par.

Když je tato funkce zapnutá, lze použít funkce ① a ||. Všechny ostatní symboly na ovládacím panelu jsou zablokované.

Tato funkce nevypne funkce časovače.

- 1. Zapnutí funkce:** stiskněte tlačítko ||. Tepelný výkon je snížen na hodnotu 1. Otáčky ventilátoru odsavače par se sníží na 1.
- 2. Pokyny pro vypnutí funkce:** stiskněte ||.

Zobrazí se předchozí nastavení tepelného výkonu / nastavení otáček ventilátoru.

7.3 Zámek

Když varná deska pracuje, ovládací panel lze zablokovat. Zabráníte tak náhodné změně tepelného výkonu / otáček ventilátoru.

Nejprve nastavte tepelný výkon / otáčky ventilátoru.

Zapnutí funkce: stiskněte tlačítko .

Vypnutí funkce: znovu stiskněte tlačítko .



Tato funkce se vypne při vypnutí varné desky.

7.4 Dětská bezpečnostní pojistka

Tato funkce brání neúmyslnému použití varné desky a odsavače par.

Zapnutí funkce: stiskněte tlačítko ①. Nenastavujte žádný tepelný výkon / odsavač par. Stiskněte a podržte tlačítko  po dobu tří sekund, dokud se nad symbolem nezobrazí ukazatel. Vypněte varnou desku pomocí ①.



Funkce zůstane zapnutá i po vypnutí varné desky. Nad symbolem  svítí ukazatel.

Vypnutí funkce: stiskněte tlačítko ①. Nenastavujte žádný tepelný výkon / odsavač par. Stiskněte a podržte tlačítko  po dobu tří sekund, dokud nad symbolem nezmizí ukazatel. Vypněte varnou desku pomocí ①.

Vaření se zapnutou funkcí: stiskněte tlačítko ①, poté stiskněte na tři sekundy symbol , dokud se ukazatel nad symbolem nepřestane zobrazovat. Nyní můžete varnou desku použít. Když varnou desku vypnete pomocí ①, funkce je znovu zapnutá.

7.5 Bridge



Funkce se zapne, když nádoba zakrývá středu dvou zón. Další informace o správném umístění varných nádob naleznete v části „Používání varných zón“.

Tato funkce spojí obě varné zóny, které pak fungují jako jedna.

Nejprve nastavte teplotu pro jednu z varných zón.

Pokyny pro zapnutí funkce pro levé/pravé

varné zóny: dotkněte se / . Teplotu nastavíte nebo změníte stisknutím jednoho z levých / pravých ovládacích snímačů.

Pokyny pro vypnutí funkce: dotkněte se / . Varné zóny fungují nezávisle.

8. TIPY A RADY



VAROVÁNÍ!

Viz kapitoly o bezpečnosti.

8.1 Nádobí



U indukčních varných zón vytváří silné elektromagnetické pole teplo ve varné nádobě velmi rychle.

Indukční varné zóny používejte s vhodnými nádobami.

- Aby se zabránilo přehřátí a zlepšil se výkon zón, musí být nádoby co nejsilnější a nejrovnější.
- Než nádoby položíte na povrch varné desky, ujistěte se, že jejich dno je čisté a suché.
- Vždy dávejte pozor, abyste neposunuli nebo netřeli nádobí o okraje a rohy skla nebo boční lištu, protože by mohlo dojít k odštípnutí nebo poškození skleněného povrchu.

Materiál nádobí

- **vhodné:** litina, ocel, smaltovaná ocel, nerezová ocel, sendvičová dna nádob (označené jako vhodné výrobcem).
- **nehodné:** hliník, měď, mosaz, sklo, keramika, porcelán.

Nádoba je vhodná pro indukční varnou desku, jestliže:

- voda na varné zóně nastavené na nejvyšší teplotu začne velmi rychle vřít.
- dno varné nádoby přitahuje magnet.

Rozměry nádobí

- Indukční varné zóny se automaticky přizpůsobují průměru dna nádoby.
- Účinnost varné zóny závisí na průměru varné nádoby. Nádoby s menším než minimálním průměrem přijímají pouze část výkonu vytvářeného varnou zónou.
- Pro dosažení optimálních výsledků a z bezpečnostních důvodů nepoužívejte nádoby větší, než je uvedeno v části „Specifikace varných zón“. Během vaření nenechávejte varné nádoby v blízkosti ovládacího panelu. Mohlo by to ovlivnit fungování ovládacího panelu nebo náhodně zapnout funkce varné desky.



Viz „Technické údaje“.

Pokličky s odvětráváním páry

Chcete-li dále optimalizovat přípravu jídel vedle odsavače par, můžete se svým nádobím používat speciální pokličky s odvětráváním páry. Pokličky jsou navrženy tak, aby směřovaly páru vytvářenou uvnitř hrnce do odsavače par a minimalizovala tak nežádoucí pachy při vaření a nadměrnou vlhkost v kuchyni. Pokličky lze zakoupit samostatně v několika velikostech, aby se hodily pro nejběžnější typy nádobí. Další informace naleznete na našich webových stránkách.

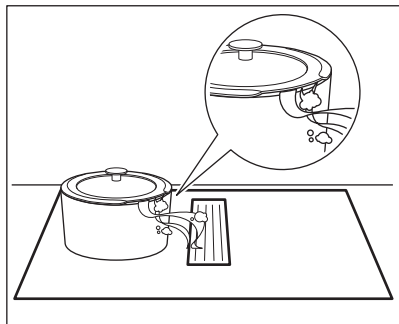

8.2 Hluk během provozu

Pokud slyšíte:

- praskání: nádobí je vyrobeno z různých materiálů (sendvičová konstrukce).
- pískání: používáte varnou zónu na vysoký výkon a nádobí je vyrobeno z různých materiálů (sendvičová konstrukce).
- hučení: používáte vysoký výkon.
- cvakání: dochází ke spínání elektrických přepínačů.

- syčení, bzučení: ventilátor pracuje.

Tyto zvuky jsou normální a neznamenají žádnou závadu.

8.3 Ůko Timer (Ekologický časový spínač)

Za účelem úspory energie se topný článek varné zóny sám vypne dřív, než zazní signál odpočítávání času. Rozdíl mezi dobou provozu závisí na nastavené teplotě a délce vaření.

8.4 Zjednodušená příručka k vaření

Vztah mezi nastavením teploty a spotřebou energie příslušné varné zóny není přímo úměrný. Když zvýšíte nastavení teploty, nezvýší se úměrně spotřeba energie dané varné desky. To znamená, že varná zóna se středním nastavením teploty spotřebuje méně než polovinu svého výkonu.



Údaje v tabulce jsou pouze orientační.

Teplotní výkon	Použití:	Čas (min)	Tipy
1	Udržení teploty hotového jídla.	dle potřeby	Nádobu zakryjte pokličkou.
1 - 2	Holandská omáčka, rozpouštění másla, čokolády nebo želatiny.	5 - 25	Čas od času zamíchejte.
2	Ztuhnutí nadýchaných omelet a volských ok.	10 - 40	Připravujte zakryté pokličkou.
2 - 3	Dušení jídel z rýže a mléčných jídel, ohřívání hotových jídel.	25 - 50	Přidejte alespoň dvakrát tolik vody než rýže, mléčná jídla v polovině doby přípravy zamíchejte.
3 - 4	Dušení zeleniny, ryb a masa v páře.	20 - 45	Přidejte několik lžic vody. Během dušení kontrolujte množství vody.
4 - 5	Vaření brambor a jiné zeleniny.	20 - 60	Naplňte dno hrnce 1–2 cm vody. Během vaření kontrolujte množství vody. Udržujte hrnec zakrytý pokličkou.
4 - 5	Příprava většího množství jídla, dušených pokrmů a polévek.	60 - 150	Až 3 l tekutiny plus přísady.
6 - 7	Mírné smažení: plátky masa, cordon bleu z telecího masa, kotlety, karbanátky, klobásy, játra, jíška, vejce, palačinky a koblížky.	dle potřeby	Podle potřeby otočte.

Tepelný výkon	Použití:	Čas (min)	Tipy
7 - 8	Prudké smažení, opečená bramb. kaše, steaky z roštěnce, steaky.	5 - 15	Podle potřeby otočte.
9	Vaření vody, vaření těstovin, opražení masa (guláš, dušené maso), fritování hranolků.		
P	Vaření velkého množství vody. Je zapnuto PowerBoost.		

8.5 Tipy a rady pro odsavač par

- Mřížka pokrývající odsavač par je vyrobena z hliníku a nerezové oceli. Když není odsavač par v provozu, můžete na ni položit nádoby. Nedojde k žádnému poškození.

- Když je zapnutý AUTO režim, ventilátor se spustí při nízkých otáčkách na začátku každého vaření. Otáčky se postupně zvyšují. Otáčky ventilátoru můžete také nastavit ručně.

9. ČIŠTĚNÍ A ÚDRŽBA

VAROVÁNÍ!

Viz kapitoly o bezpečnosti.

9.1 Všeobecné informace

- Varnou desku po každém použití vyčistěte.
- Varné náčiní používejte vždy s čistou spodní stranou.
- Pro každodenní čištění skleněného povrchu i čištění po instalaci a odstranění veškerého zbytkového lepidla používejte pouze mírně abrazivní čisticí mléko a jemnou houbičku proti poškrábání. V závislosti na stupni znečištění vyčistěte skleněný povrch malými kruhovými pohyby a mírným tlakem. Otřete skleněný povrch dosucha utěrkou z mikrovlákna.

VAROVÁNÍ!

Nepoužívejte klasickou žlutou a zelenou houbičku, protože hliníkové částice na tvrdé vrstvě mohou sklo poškodit a změnit jeho barvu.



Použití jiných než doporučených čisticích nástrojů nebude účinné a může poškodit nebo zabarvit skleněný povrch.

- Vždy používejte škrabku doporučenou pro varné desky se skleněným povrchem. Škrabku používejte pouze jako další nástroj k čištění skla po standardním čištění.

VAROVÁNÍ!

K čištění skleněného povrchu nepoužívejte nože ani jiné ostré kovové nástroje.

- Na kovový boční okraj používejte pouze prostředek na mytí nádobí s teplou vodou. K čištění a ořazení okraje použijte hadřík.

VAROVÁNÍ!

K čištění bočního okraje nepoužívejte mírně abrazivní čisticí mléko, žádné čisticí prostředky, škrabky ani tvrdou vrstvu houby.

- V mezeře mezi skleněným povrchem a bočním okrajem se mohou zachycovat nečistoty a malé částice jídla. Pomocí dřevěného párátko vyčistěte mezeru mezi skleněným povrchem a bočním okrajem.

VAROVÁNÍ!

K čištění mezery nepoužívejte ostré kovové nástroje, protože by mohly rozšířit mezeru a poškodit boční lištu nebo skleněný povrch.

9.2 Čištění skleněného povrchu varné desky

- **Odstraňte okamžitě:** roztavený plast, plastovou fólii, sůl, cukr a potraviny s cukrem, jinak by znečištění mohlo varnou desku poškodit. Vyvarujte se popalení. Speciální škrabku přiložte šikmo ke skleněnému povrchu a posunujte ostří po povrchu desky.
- **Odstraňujte až po vychladnutí varné desky:** stopy vodního kamene, stopy vody, tukové skvrny, kovově lesklé zabarvení. Varnou desku vyčistěte mírně abrazivním čisticím mlékem a jemnou houbičkou, která je odolná proti poškrábání (viz Obecné informace). Po vyčištění varnou desku osušte utěrkou z milkrovlákna.
- **Přetrvávající stopy a skvrny:** mírně přitlačte a drhněte povrch jemnou houbou proti poškrábání (viz Obecné informace) a mírně abrazivním čisticím mlékem, dokud skvrny nebudou viditelné.

9.3 Čištění odsavače par

Mřížka

Mřížka přivádí vzduch do odsavače par. Navíc chrání systém odsavače par a zabraňuje náhodnému pádu cizích předmětů dovnitř. Mřížku můžete mýt ručně nebo v myčce nádobí. Otřete mřížku měkkým hadříkem.

Zásobník na vodu

Pod odsavačem se nachází zásobník na vodu. Shromažďuje vodu, která kondenzuje při každém vaření. Ze systému odsavače par může kdykoli kapat voda do zásobníku na vodu. Nezapomeňte zásobník na vodu pravidelně vyprazdňovat.

Než otevřete zásobník na vodu, umístěte pod něj zásobník nebo misku na zachycení vody.

1. Chcete-li otevřít zásobník na vodu, vysuňte západky a otevřete je jeden po

druhém.

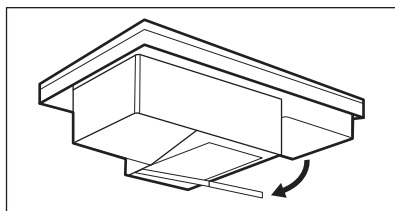

2. Vylijte vodu a vypláchněte zásobník na vodu.

! VAROVÁNÍ!

Dbejte na to, aby se do odsavače par nedostala žádná kapalina.

Pokud do systému odsavače par vnikne voda nebo jiné kapaliny:



1. Vypněte odsavač par.
2. Zvedněte mřížku a pečlivě očistěte oblast odsavače par vlhkým hadříkem nebo houbou a jemným čisticím prostředkem.
3. Vytřete přebytečnou tekutinu nashromážděnou na dně vnitřku odsavače par houbou nebo suchým hadříkem.
4. V případě potřeby vyčistěte filtr (viz „Čištění filtru odsavače par“).
5. V případě potřeby vyprázdněte zásobník na vodu.
6. Zapněte odsavač par, nastavte otáčky ventilátoru na 2 nebo vyšší a nechte jej nějakou dobu běžet, aby se odstranila zbytková vlhkost.

9.4 Čištění filtru odsavače par

Uhlíkový filtr 2 v 1 s dlouhou životností kombinuje filtrační mastnoty a zápachu v jedné jednotce. Filtr se skládá ze dvou částí umístěných na levé a pravé straně pouzdra filtru. Každá část je tvořena tukovým filtrem a uhlíkovým filtrem s dlouhou životností. Tukový filtr zachycuje zbytky mastnoty, oleje a potravin a brání jejich vniknutí do systému odsavače par. Uhlíkový filtr s dlouhou životností, který obsahuje aktivní uhlíkovou pěnu, neutralizuje kouř a pachy vzniklé při vaření. Filtr pravidelně čistěte a regenerujte:

- Filtr vyčistěte, jakmile je vidět nahromaděné mazivo. Frekvence čištění závisí na množství tuku a oleje

používaných při vaření. Doporučujeme čistit filtr každých 10–20 hodin nebo častěji, pokud je to nutné.

- Filtr regenerujte, pouze když se zobrazí oznámení . Maximální počet regeneračních cyklů je 7. Po uplynutí této doby je nutné filtr vyměnit za nový. Varná deska má vestavěné počítadlo s oznámením, které vás upozorní na regeneraci filtru. Počítadlo pro oznámení se automaticky restartuje při prvním zapnutí odsavače par. Po 100 hodinách používání začne kontrolka  blikat a signalizovat tak, že je čas regenerovat filtr. Po vypnutí odsavače par a varné desky zůstane upozornění svítit po dobu 30 sekund. Toto upozornění nebrání použití varné desky.

VAROVÁNÍ!

Přesycený filtr může představovat riziko požáru.

Demontáž / opětovná montáž filtru

Filtr a skříň filtru jsou umístěny přímo pod mřížkou uprostřed varné desky. Při demontáži postupujte opatrně, protože mohou být kluzké vlivem usazené mastnoty.

1. Sejměte mřížku.

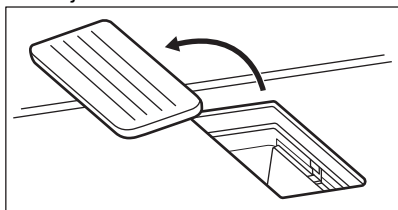

2. Vyměňte skříň filtru.

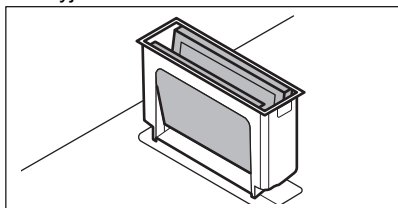

3. Jemně zatlačte obě části zvenčí dovnitř a složte je k sobě. Poté vyjměte filtr ze skříně filtru.

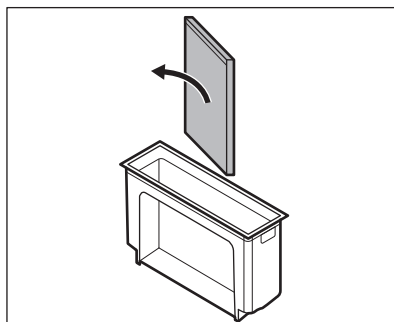
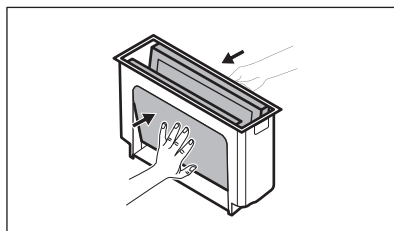

4. Po vyčištění filtrační jednotky znovu sestavte:

- a. Zasaňte části filtru do pouzdra filtru podél vestavěných drážek. Ujistěte se, že černé strany směřují dovnitř a stříbrné strany směřují ven. Po opětovné montáži byste uvnitř kavity měli vidět černou stranu.
- b. Nasadte skříň filtru zpět do vnitřního prostoru odsavače par.

Čištění skříně filtru

Skříň filtru omyjte v ruce jemným čisticím prostředkem a měkkým hadříkem. Můžete jej také mýt v myčce nádobí.

Čištění filtru

1. Filtr umyjte v teplé vodě bez čisticích prostředků. Čisticí prostředky mohou poškodit schopnost odstraňování zápachu. K odstranění zbytků potravin můžete v případě potřeby použít měkkou houbičku, měkký hadřík nebo neabrazivní čisticí kartáček. Filtr lze rovněž mýt v myčce na nádobí při teplotě 65–70 °C (pomocí programu, který je delší než 90 min), bez mycích prostředků a bez nádobí ve stejné náplni.

2. Nechte filtr vyschnout v troubě po dobu 20 - 30 min při 70 °C. Umístěte filtr na prostřední tvarovaný rošt. Ujistěte se, že používáte funkci trouby bez ventilátoru. Případně můžete nechat filtr vyschnout přes noc při pokojové teplotě. Před opětovným sestavením musí být filtr zcela suchý.
3. Znovu smontujte filtrační jednotku a vložte ji zpět do vnitřního prostoru odsavače par.
2. Vložte filtr na 60 °C do trouby nastavené na 80 – 110 .min Umístěte filtr na prostřední tvarovaný rošt. Použijte funkci trouby bez ventilátoru.
3. Znovu smontujte filtrační jednotku a vložte ji zpět do vnitřního prostoru odsavače par.
4. Krátkým stisknutím  vynulujte počítadlo.
Počítadlo se restartuje.

Regenerace filtru

1. Nejprve vyčistěte filtr, jak je popsáno výše v kroku 1.



10. ODSTRAŇOVÁNÍ ZÁVAD



VAROVÁNÍ!

Viz kapitoly o bezpečnosti.

10.1 Co dělat, když...

Problém	Možná příčina	Řešení
Varnou desku nelze zapnout ani používat.	Varná deska není zapojená do elektrické sítě nebo je zapojená nesprávně.	Zkontrolujte, zda je varná deska správně zapojena do elektrické sítě.
	Je spálená pojistka.	Zkontrolujte, zda příčinou závady není pojistka. Pokud dochází k opakovanému spálení pojistky, obraťte se na autorizovaného elektrikáře.
	Nenastavili jste tepelný výkon do 60 sekund.	Zapněte varnou desku znovu a do 60 sekund nastavte tepelný výkon.
	Stiskli jste dvě nebo více senzorových tlačítek současně.	Stiskněte pouze jedno senzorové tlačítko.
	Je zapnutá funkce Pauza.	Viz „Pauza“.
	Na ovládacím panelu je voda nebo skvrny od tuku.	Vyčistěte ovládací panel.
Je slyšet nepřetržitě pípní.	Elektrické zapojení je nesprávné.	Odpojte varnou desku od síťového napájení. Požádejte kvalifikovaného elektrikáře, aby instalaci zkontroloval.
Pro jednu z varných zón nelze zvolit maximální tepelný výkon.	Ostatní zóny spotřebovávají maximální dostupný výkon. Vaše varná deska funguje správně.	Snižte tepelný výkon pro ostatní varné zóny zapojené do stejné fáze. Viz „Řízení výkonu“.

Problém	Možná příčina	Řešení
Zazní zvukový signál a varná deska se vypne. Když se varná deska vypne, ozve se zvukový signál.	Zakryli jste jedno nebo více senzorových tlačítek.	Odstraňte předmět ze senzorových tlačítek.
Varná deska se vypne.	Něco blokuje pole snímače  .	Odstraňte předmět ze senzorového tlačítka.
Kontrolka zbytkového tepla se nerozsvítí.	Varná zóna není horká, protože byla zapnutá jen krátkou dobu nebo je poškozený snímač.	Jestliže byla varná zóna zapnutá dostatečně dlouho, aby byla horká, obraťte se na autorizované servisní středisko.
Ovládací panel se zahřívá na dotek.	Nádoba je příliš velká nebo jste ji položili příliš blízko k ovládacímu panelu.	Je-li to možné, velké nádoby používejte na zadních varných zónách.
Když se dotknete senzorových tlačítek na panelu, nezazní žádný zvukový signál.	Zvuková signalizace je vypnutá.	Zapněte zvukovou signalizaci. Viz „Denní používání“.
Ukazatel nad symbolem  se rozsvítí.	Je zapnutá funkce Dětská bezpečnostní pojistka nebo Zámek.	Viz „Dětská pojistka“ a „Blokování“.
Ovládací lišta bliká.	Na zóně není žádná varná nádoba nebo zóna není zcela zakrytá.	Položte na zónu varnou nádobu tak, aby plně zakrývala varnou zónu.
	Nádobí není vhodné.	Používejte nádoby vhodné pro indukční varné desky. Viz část „Tipy a rady“.
	Průměr dna nádoby je pro zónu příliš malý.	Používejte varné nádoby se správnými rozměry. Viz „Technické údaje“.
Ovládací lišta odsavače par bliká a odsavač par se nespustí nebo se vypne.	Ventilátor se může za určitých podmínek sám vypnout, např. když místnost není správně větraná.	Otevřete okno. Pravděpodobně bude nutné nainstalovat okenní spínač. Viz „Sestavení“. Pokud je okenní spínač již nainstalován, ujistěte se, že je nainstalován správně. Viz instalační příručka. Stiskněte libovolný symbol. Odsavač par opět funguje.
Když jsou zapnuty funkce odsavače par, ventilátor odsavače par nefunguje správně.	Teplota prostředí kolem odsavače par je příliš vysoká. Uvnitř a okolo odsavače par není dostatečná cirkulace vzduchu.	Vypněte varnou desku a odpojte ji od elektrické sítě. Vyčkejte alespoň 10 sekund a poté ji znovu zapojte. Další návrhy: Zkuste snížit teplotu okolí. Vyjměte filtr odsavače par a odstraňte zbytkovou vlhkost z vnitřní strany odsavače par. Řiďte se částí „Čištění a údržba“. Nechte systém odsavače par jeden den uschnout a poté odsavač par znovu zapněte.

Problém	Možná příčina	Řešení
Odsavač par nedostatečně odvádí páru, která se vytváří během přípravy.	Pokličky nejsou správně umístěny na nádobí.	Pokud vaše nádobí nemá odvětrávací pokličku, nakloňte pokličky tak, aby uvolněná pára směřovala k odsavači par. Informace o speciálních pokličkách s odvětrávacím páry, které jsou doporučeny pro použití s integrovaným odsavačem par, naleznete v části „Tipy a rady“.
	Filter odsavače par je nasycený.	Regenerujte filtr odsavače par a resetujte upozornění. Řiďte se částí „Čištění a údržba“.
 se rozsvítí a objeví se číslo.	U varné desky došlo k chybě.	Varnou desku vypněte a po 30 sekundách ji znovu zapněte. Pokud se znovu rozsvítí  , odpojte varnou desku od síťového napájení. Po přibližně 30 sekundách varnou desku opět zapojte. Pokud problém přetrvává, obraťte se na autorizované servisní středisko.

10.2 Pokud problém nemůžete vyřešit...

Pokud problém nemůžete vyřešit sami, obraťte se na svého prodejce nebo autorizované servisní středisko. Uveďte údaje z typového štítku. Ujistěte se, že jste varnou

desku používali správně. Pokud ne, budete muset servis provedený servisním technikem nebo prodejcem zaplatit, i když je spotřebič ještě v záruce. Informace o záruční době a autorizovaných servisních střediscích jsou uvedeny v záruční brožuře.

11. TECHNICKÉ ÚDAJE

11.1 Typový štítek

Model NCP84C01AZ
Typ 66 D4A 01 AA
Indukce 7.2 kW
Sériové č.
AEG

PNC 949 598 117 00
220 - 240 V / 400 V 2N, 50 Hz
Vyrobeno v: Německu
7.2 kW

11.2 Technické údaje varné zóny

Varná zóna	Nominální výkon (maximální tepelný výkon) [W]	PowerBoost [W]	PowerBoost maximální délka [min]	Průměr varné nádoby [mm]
Levá přední	2300	3200	10	125 - 210
Levá zadní	2300	3200	10	125 - 210

Varná zóna	Nominální výkon (maximální tepelný výkon) [W]	PowerBoost [W]	PowerBoost maximální délka [min]	Průměr varné nádoby [mm]
Pravá přední	2300	3200	10	125 - 210
Pravá zadní	2300	3200	10	125 - 210

Výkon varných zón se může u některých údajů v této tabulce mírně lišit od údajů. Mění se s materiálem a rozměry varných nádob.

Pro dosažení nejlepších výsledků vaření používejte nádoby, které nejsou větší než průměr uvedený v tabulce.

12. ENERGETICKÁ ÚČINNOST

12.1 Informace o výrobku pro varnou desku

Označení modelu	NCP84C01AZ	
Typ varné desky	Vestavná varná deska	
Počet varných zón	4	
Technologie ohřevu	Indukce	
Průměr kruhových varných zón (Ø)	Levá přední	21.0 cm
	Levá zadní	21.0 cm
	Pravá přední	21.0 cm
	Pravá zadní	21.0 cm
Spotřeba energie na varnou zónu (EC electric cooking)	Levá přední	179.6 Wh/kg
	Levá zadní	189.1 Wh/kg
	Pravá přední	187.3 Wh/kg
	Pravá zadní	189.1 Wh/kg
Spotřeba energie varné desky (EC electric hob)	186.3 Wh/kg	

IEC / EN 60350-2 – Elektrické spotřebiče na vaření pro domácnost – část 2: Varné desky – metody pro měření výkonu.

Energetické hodnoty vztahující se k dané varné ploše jsou označeny značkami daných varných zón.

12.2 Varná deska – Úspora energie

Budete-li dodržovat následující rady, můžete šetřit energii při běžném vaření.

- Při ohřívání vody použijte jen potřebné množství.
- Je-li to možné, vždy zakryvejte nádoby pokličkami.
- Nádoby stavte přímo na střed varné zóny.
- Využijte zbytkové teplo k udržování teploty jídel nebo k jeho rozpuštění.

12.3 Informace o výrobku a list s informacemi o výrobku pro odsavač par

Informační list výrobku podle normy (EU) No 65/2014

Název nebo ochranná známka dodavatele

AEG

Identifikační značkou modelu	NCP84C01AZ	
Roční spotřeba energie - AEEhood	28.8	kWh/a
Třída energetické účinnosti	A +	
Účinnost proudění tekutin - FDEhood	32.4	
Třída účinnosti proudění tekutin	A	
Účinnost osvětlení - LEhood	-	lux/W
Třída účinnosti osvětlení	-	
Účinnost filtrace tuků - GFEhood	85.1	%
Třída účinnosti filtrace tuků	B	
Minimální průtok vzduchu při běžném používání	270.0	m ³ /h
Maximální průtok vzduchu při běžném používání	500.0	m ³ /h
Průtok vzduchu v intenzivním nebo zesíleném režimu	630.0	m ³ /h
Vážený akustický výkon A při minimální rychlosti	49	db(A) re 1 pW
Vážený akustický výkon A při maximální rychlosti	64	db(A) re 1 pW
Vážený akustický výkon A při intenzivní nebo zvýšené rychlosti	70	db(A) re 1 pW
Naměřená spotřeba energie ve vypnutém stavu - Po	0.49	W
Naměřená spotřeba energie v pohotovostním režimu - Ps	-	W
Doplňkové informace podle normy (EU) No 66/2014		
Koeficient zvýšení času - f	0.8	
Index energetické účinnosti - EEIhood	41.4	
Naměřený průtok vzduchu v bodě nejvyšší účinnosti - QBEP	259.2	m ³ /h
Naměřený tlak vzduchu v bodě nejvyšší účinnosti - PBEP	444	Pa
Maximální průtok vzduchu - Qmax	630.0	m ³ /h
Naměřený elektrický příkon v bodě nejvyšší účinnosti - WBEP	98.8	W
Jmenovitý příkon osvětlovacího systému - WL	-	W
Průměrné osvětlení varného povrchu osvětlovacím systémem - Emiddle	-	lux

Spotřebič byl testován v souladu s následujícími normami: IEC / EN 61591, IEC / EN 60704-1, IEC / EN 60704-2-13, IEC / EN 50564.

Údaje v tabulce výše se týkají spotřebičů v režimu odsávání. Spotřebiče v recirkulačním režimu lze přepnout do režimu odsávání podle pokynů k instalaci uvedených v instalační příručce a pomocí vyhrazeného filtru dostupného v našich oficiálních prodejnách. Další informace naleznete na našich webových stránkách.

12.4 Odsavač par - úspora energie

Budete-li dodržovat následující rady, můžete šetřit energii při běžném vaření.

- Když začnete vařit, nastavte nízké otáčky ventilátoru odsavače. Po dokončení přípravy nechte odsavač par běžet ještě několik minut.
- Zvyšte otáčky ventilátoru, když se potřebujete zbavit velkého množství páry nebo kouře. Funkci Boost doporučujeme používat pouze v krajních případech.

- Filtr odsavače par pravidelně čistěte a v případě potřeby jej vyměňte, abyste byla zachována jeho účinnost.

- Pro optimalizaci účinnosti a minimalizaci hluku použijte maximální průměr potrubí.

13. POZNÁMKY K OCHRANĚ ŽIVOTNÍHO PROSTŘEDÍ

Recyklujte materiály označené symbolem . Obaly vyhoďte do příslušných odpadních kontejnerů k recyklaci. Pomáhejte chránit životní prostředí a lidské zdraví a recyklovat elektrické a elektronické spotřebiče určené k

likvidaci. Spotřebiče označené příslušným symbolem  nelikvidujte spolu s domovním odpadem. Spotřebič odevzdejte v místním sběrném dvoře nebo kontaktujte místní úřad.

Tere tulemast AEG kasutajate hulka! Aitäh, et valisite meie seadme.



nõuandeid, brošüüre, tõrkeotsingu, remondi- ja hooldusteavet:
www.aeg.com/support

Jäetakse õigus teha muutusi.

SISUKORD

1. OHUTUSINFO.....	30
2. OHUTUSJUHISED.....	33
3. PAIGALDAMINE.....	35
4. TOOTE KIRJELDUS.....	38
5. ENNE ESIMEST KASUTAMIST.....	40
6. IGAPÄEVANE KASUTAMINE.....	40
7. LISAFUNKTSIOONID.....	45
8. VIHJEID JA NÄPUNÄITEID.....	47
9. PUHASTUS JA HOOLDUS.....	49
10. VEAOTSING.....	52
11. TEHNILISED ANDMED.....	54
12. ENERGIATÕHUSUS.....	55
13. JÄÄTMEKÄITLUS.....	57

1. ⚠ OHUTUSINFO

Enne seadme paigaldamist ja kasutamist lugege kaasasolev juhend tähelepanelikult läbi. Tootja ei võta endale vastutust vigastuste või varalise kahju eest, mis on tingitud paigaldusnõuete eiramisest või väärast kasutusest. Hoidke kasutusjuhend kindlas kohas alles, et saaksite seda vajadusel vaadata.

1.1 Laste ja haavatavate inimeste turvalisus

- Vähemalt 8-aastased ja vanemad lapsed ning piiratud füüsiliste, sensorsete või vaimsete võimete või väheste kogemuste ja teadmistega isikud tohivad seda seadet kasutada järelevalve all või kui neid on õpetatud seadet ohutul viisil kasutama ja mõistma kaasnevaid ohte. Lapsed vanuses kuni 8 aastat ning raske või väga keerulise puudega isikud tuleks hoida seadmest eemal, kui neil ei saa pidevalt silma peal hoida.

- Jälgige, et lapsed ei mängiks seadmega.
- Hoidke pakendimaterjal lastele kättesaamatus kohas ja kõrvaldage see nõuetekohaselt.
- HOIATUS: Seade ja selle juurde kuuluvad osad lähevad kasutamise ajal kuumaks. Hoidke lapsed ning lemmikloomad töötavast ja jahtuvast seadmest eemal.
- Kui seadmel on olemas laste ohutusseade, tuleks see sisse lülitada.
- Lapsed ei tohi ilma järelvalveta seadet puhastada ega hooldustoiminguid läbi viia.

1.2 Üldine ohutus

- See seade on ette nähtud ainult toidu valmistamiseks.
- See seade on ettenähtud kasutamiseks kodumajapidamise siseruumides.
- Seda seadet võib kasutada kontorites, hotellide külalistetubades, hommikusöögiga külalistetubades, talumajapidamistes ja muudes sarnastes majutusruumides, kui selline kasutamine ei ületa (keskmist) kodumajapidamise kasutuskoormusi.
- HOIATUS: Seade ja selle juurde kuuluvad osad lähevad kasutamise ajal kuumaks. Olge ettevaatlik, et te kütteelemente ei puutuks.
- HOIATUS: Kui kasutate toiduvalmistamisel kuuma rasva või õli ja jätate pliidi järelvalveta, võib see olla ohtlik ja põhjustada tulekahju.
- Suits viitab ülekuumenemisele. Ärge kunagi kasutage toiduainetest põhjustatud tulekahju kustutamiseks vett. Lülitage seade välja ja katke leegid näiteks tuletõrjetekiga või kaanega.
- HOIATUS: Seadet ei tohi kasutada välise lülitusseadme kaudu (nt taimer) ega ühendada voluvõrku, mis regulaarselt sisse ja välja lülitub.
- ETTEVAATUST: Toiduvalmistusprotsess. Lühiajalise toiduvalmistamise puhul ei tohi pliidi juurest lahkuda.

- HOIATUS: Tuleoht: Ärge hoidke keeduväljadel mingeid esemeid.
- Metallesemeid – nuge, kahvleid, lusikaid ega potikaasi ei tohiks pliidi pinnale panna, sest need võivad kuumeneda.
- Ärge kasutage seadet enne, kui see on köögimööblisse sisse ehitatud.
- Ärge kasutage seadme puhastamiseks aurupuhastit.
- Pärast kasutamist lülitage nupu abil pliidi element välja; ärge jääge lootma üksnes keedunõu detektorile.
- Kui klaaskeraamine/klaasist pind on mõranenud, lülitage seade välja ja eemaldage vooluvõrgust. Juhul, kui seade on vooluvõrku ühendatud harukarbi abil, lülitage seade elektrivõrgust välja pealüliti kaudu. Mõlemal juhul võtke ühendust teeninduskeskusega.
- Jälgige, et paigaldatavas ruumis oleks tagatud korralik ventilatsioon, mis takistaks sinna gaasi, muu kütuse või lahtise leegi põlemise tagajärjel tekkivate gaaside imbumist.
- Veenduge, et ventilatsiooniavad ei ole ummistunud ja seadmes kogunenud õhku ei juhita kanalisse, mida kasutatakse muude seadmete (keskküttesüsteemid, termosifoonid, veesoojendid jne) suitsu ja auru ärajuhtimiseks.
- Kui seade töötab teiste seadmetega, ei tohiks ruumis tekkiv maksimaalne vaakum ületada 0,04 mbar.
- Süttimisohu vältimiseks puhastage rasvafiltreid regulaarselt ja eemaldage seadmelt kogunenud rasvasetted.
- Kui toitejuhe on kahjustatud, laske see ohutuse tagamiseks asendada tootja esindajal, tema volitatud hooldekeskuses või kvalifitseeritud isikul.
- Kui seade on ühendatud otse toiteallikaga, peab elektriseade olema varustatud eraldusseadmega, mis võimaldab seadme kõigil poolustel vooluvõrgust lahti ühendada. Tuleb tagada täielik lahtiühendamine vastavalt ülepinge III kategoorias sätestatud tingimustele. Katkestusvahendid peavad olema juhtmestikuga ühendatud vastavalt juhtmete paigaldamise eeskirjadele.

- **HOIATUS:** Kasutage ainult selliseid pliidi kaitsevõresid, mis on seadme tootja poolt valmistatud või tootja poolt heaks kiidetud ja kasutusjuhendis loetletud, või seadmega kaasasolevaid pliidi kaitsevõresid. Ebasobiva kaitsevõre kasutamine võib kaasa tuua õnnetuse.

2. OHUTUSJUHISED

2.1 Paigaldamine

HOIATUS!

Seadet tohib paigaldada ainult kvalifitseeritud tehnik.

HOIATUS!

Kehavigastuse või seadme kahjustamise oht.

- Eemaldage kõik pakkematerjalid.
- Kahjustatud seadet ei tohi paigaldada ega kasutada.
- Järgige seadmega kaasasolevaid paigaldusjuhiseid.
- Tagage minimaalne kaugus muudest seadmetest ja mööbliesemetest.
- Kuna seade on raske, olge selle liigutamisel ettevaatlik. Kasutage töökindaid ja kinnisi jalanõusid.
- Tihendage kapi löikepinnad hermeetikuga, et niiskus ei tekitaks pundumist.
- Kaitske seadme põhja auru ja niiskuse eest.
- Ärge paigaldage seadet ukse kõrvale ega akna alla. Vastasel korral võivad tulised anumad ukse või akna avamisel seadme pealt maha kukkuda.
- Ärge suunake väljatõmbeõhku seinasüvendisse, välja arvatud juhul, kui süvend on selleks ette nähtud.
- Kinnisel paigaldamisel peab ventilaatori väljalaskeava asetsema otse vastu seinale või olema eraldatud täiendava kapiseinaga, et vältida juurdepääsu ventilaatori labadele.
- Kõigi seadmete põhjas on jahutusventilaator.
- Kui seade paigaldatakse sahtli kohale:
 - Ärge hoidke seal väikseid esemeid või pabereid, mida õhupuhasti võib sisse

imeda, sest see võib kahjustada jahutusventilaatorit või jahutussüsteemi.

- Jälgige, et seadme põhja ja lahris olevate asjade vahele jääks vähemalt 2 cm vaba ruumi.
- Eemaldage kõik seadme alla kappi paigaldatud eralduspaneelid.

2.2 Elektriühendus

HOIATUS!

Tulekahju- ja elektrilöögioht.

- Kõik elektriühendused peab tegema kvalifitseeritud elektrik vastavalt ühendusskeemile või paigaldusjuhendile.
- Väljatõmbesüsteemi paigaldamise korral ja kui lisaseadmed on olemas või kohustuslikud (seinaventiil, aknalüliti ja/või akna avaja), peab elektriühendused tegema kvalifitseeritud elektrik vastavalt ühendusskeemile või paigaldusjuhendile.
- Seade peab olema maandatud.
- Enne iga toimingu alustamist veenduge, et seade on vooluvõrgust lahutatud.
- Kontrollige, kas andmeplaadil olevad elektrilandmed vastavad teie kohaliku vooluvõrgu näitajatele.
- Veenduge, et seade on õigesti paigaldatud. Lahtiste või valede toitekaablite või -pistikute kasutamisel (kui see on asjakohane) võib kontakt liigselt kuumeneda.
- Kasutage õiget elektrivõrgu kaablit.
- Ärge laske elektrivõrgu kaabli keerduda.
- Veenduge, et löögikaitse on paigaldatud.
- Paigaldage kaablile tõmbetõkise klamber.
- Veenduge, et toitekaabel või -pistik (kui see on asjakohane) ei puutu vastu kuuma seadet või toidunõusid, kui seadme pistikupesasse ühendate.

- Ärge kasutage mitmikpistikuid ega pikenduskaableid.
- Vältige toitepistiku ja -kaabli kahjustamist (kui see on asjakohane). Kahjustatud toitekaabli vahetamiseks võtke ühendust volitatud teeninduskeskuse või elektrikuga.
- Isoleeritud ja isoleerimata osad peavad olema kinnitatud nii, et neid ei saaks ilma tööriistadeta eemaldada.
- Ühendage toitepistik seinakontakti alles pärast paigalduse lõpuleviimist. Veenduge, et pärast paigaldamist säilib juurdepääs toitepistikule.
- Kui seinakontakt logiseb, ärge pange sinna toitepistikut.
- Seadet vooluvõrgust eemaldades ärge tõmmake toitekaablist. Võtke alati kinni pistikust.
- Kasutage ainult õigeid isolatsiooniseadiseid: kaitselüliteid, kaitsmeid (keermega kaitsmed tuleb pesast eemaldada), maalekkevoolu kaitsmeid ja kontaktoreid.
- Seadme ühendus vooluvõrguga tuleb varustada mitmepooluselise isolatsiooniseadisega. Isolatsiooniseadise lahutatud kontaktide vahemik peab olema vähemalt 3 mm.

2.3 Kasutamine

HOIATUS!

Vigastuse, põletuse või elektrilöögioht!

- Ärge muutke seadme tehnilisi omadusi.
- Enne esimest kasutamist eemaldage kogu pakend, sildid ja kaitsekile (kui on olemas).
- Veenduge, et ventilatsiooniavad pole kinni. Ventilatsiooni peab regulaarselt kontrollima kvalifitseeritud isik.
- Ärge jätke töötavat seadet järelvalveta.
- Pärast iga kasutuskorda lülitage keedualad „välja“.
- Ärge pange keeduväljadele söögiriistu ega kastrulikaant. Need võivad muutuda kuumaks.
- Ärge kasutage seadet märgade kätega ega veega kokku puutudes.
- Ärge kasutage seadet töö- ega hoiupinnana.

- Kui seadme pinda peaks tekkima mõra, tuleb seade kohe vooluvõrgust eemaldada. See hoiab ära elektrilöögi.
- Inimesed, kellel on südamestimulaator, peaksid töötavatest induksiooniväljadest hoiduma vähemalt 30 cm kaugusele.
- Kui panete toitu kuuma õli sisse, võib see pritsida.
- Kui integreeritud õhupuhasti töötab, ärge kunagi kasutage avatud leeki.
- Ärge kasutage alumiiniumfooliumi ega muid materjale toiduvalmistuspinna ja keedunõu vahel, välja arvatud juhul, kui selle seadme tootja on määranud teisiti.
- Kasutage ainult selle seadme jaoks tootja poolt ettenähtud lisatarvikuid.

HOIATUS!

Tulekahju ja plahvatuse oht.

- Kuumutamisel võivad rasvad ja õlid eraldada süttivaid aure. Kui kasutate toiduvalmistamiseks rasva või õli, vältige nende kokkupuudet leekide või kuumutatud esemetega.
- Väga kuumast õlist eralduvad aurud võivad põhjustada iseeneslikku süttimist.
- Toidujääke sisaldav kasutatud õli võib põhjustada tulekahju madalamal temperatuuril, kui esmakordselt kasutatav õli.
- Ärge pange tuleohtlikke või tuleohtliku ainega märgunud esemeid seadmesse, selle lähedusse ega peale.

HOIATUS!

Seadme kahjustamise oht.

- Ärge hoidke tuliseid nõusid juhtpaneelil.
- Ärge pange kuuma panni katet pliidi klaaspinnale.
- Ärge laske nõul kuivaks keeda.
- Olge ettevaatlik ja ärge laske esemetel ega keedunõudel seadmele kukkuda. Pind võib kahjustuda.
- Ärge aktiveerige keeduväljasid tühjade keedunõudega ega ilma keedunõudeta.
- Ärge kunagi eemaldage võret või õhupuhasti filtrit, kui integreeritud õhupuhasti või seade töötab.
- Ärge kunagi kasutage integreeritud õhupuhastit ilma õhupuhasti filtrita.
- Ärge katke integreeritud õhupuhasti sisendava kööginõudega.

- Ärge avage põhjakaant, kui integreeritud õhupuhasti või seade töötab.
- Kinnijäämise ärahoidmiseks ärge asetage väikseid või kergeid esemeid integreeritud õhupuhasti lähedale.
- Valumalmist või kahjustatud põhjaga kööginõud võivad tekitada klaasile/ klaaskeraamikale kriimustusi. Tõstke alati esemed üles, kui peate neid pliidiplaadil liigutama.

2.4 Puhastus ja hooldus

- Puhastage seadet regulaarselt, et vältida pinnamaterjali kahjustumist.
- Lülitage seade välja ja laske sel enne puhastamist jahtuda.
- Ärge kasutage seadme puhastamiseks veepihustit ega aurupuhastit.
- Puhastage seadet pehme niiske lapiga. Kasutage ainult neutraalseid pesuaineid. Ärge kasutage abrasiivseid tooteid, abrasiivseid puhastuslappe, lahusteid ega metallesemeid, kui pole märgitud teisiti.

2.5 Hooldus

- Seadme parandamiseks võtke ühendust volitatud teeninduskeskusega. Kasutage ainult originaalvaruosi.

- Teave selles seadmes olevate lampide ja eraldi müüdavate varulampide kohta: Need lambid taluvad ka koduste majapidamisseadmete äärmuslikumaid tingimusi, näiteks temperatuuri, vibratsiooni, niiskust või on mõeldud edastama infot seadme tööoleku kohta. Need pole mõeldud kasutamiseks muudes rakendustes ega sobi ruumide valgustamiseks.

2.6 Kõrvaldamine

HOIATUS!

Vigastus- või lämbumisoht.

- Seadme nõuetekohase kõrvaldamise kohta saate täpsemaid juhiseid kohalikust omavalitsusest.
- Eemaldage seade vooluvõrgust.
- Lõigake elektrijuhe seadme lähedalt läbi ja visake ära.

3. PAIGALDAMINE

HOIATUS!

Vt ohutust käsitlevaid peatükke.

3.1 Enne paigaldamist

Enne pliidi paigaldamist kirjutage üles järgmised andmesildil olevad andmed. Andmesilt asub seadme korpuse põhjal.

Seerianumber

3.2 Integreeritud pliidiid

Integreeritud pliiti võib kasutada alles pärast seda, kui see on paigutatud sobivasse standardile vastavasse sisseehitatud mööblisse ja tööpinda.

3.3 Monteerimine

Pliidiplaadi kokkupaneku kohta leiate üksikasjalikku teavet paigaldusjuhendist.

Järgige pliidiplaadi ühendusskeemi ja aknalüliti ühendusskeemi (kui see on olemas), mis on esitatud paigaldusraamatus ja/või pliidiplaadi all olevatel siltidel.



Ainult valitud riikides

Väljalasketoru paigaldamise korral võib olla vajalik aknalüliti (pidage nõu volitatud tehnikuga). See tuleb osta eraldi, kuna see ei kuulu õhupuhasti komplekti. Aknalüliti peab paigaldama volitatud elektrik. Vaadake paigaldusjuhendit.

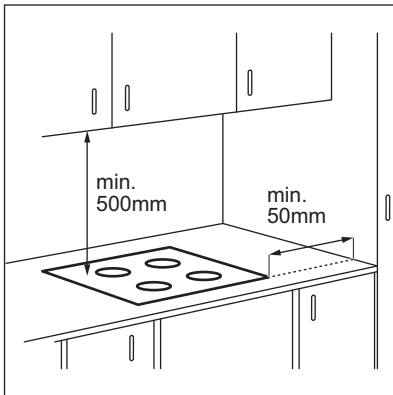

Kui seade paigaldatakse sahtli kohale, võivad seal olevad esemed toiduvalmistamise ajal pliidi ventilatsiooni tõttu soojaks minna.

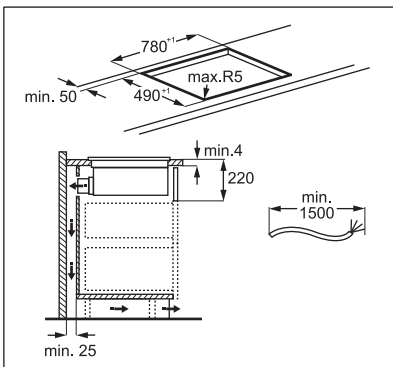
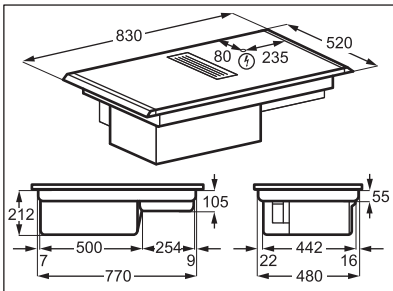

Leidke videoõpetus „Kuidas paigaldada AEG õhupuhastiga pliidiplati“, sisestades otsinguaknasse järgneval joonisel toodud täispika nime.



www.youtube.com/electrolux
www.youtube.com/aeg

How to install your AEG
Extractor Hob



Filtri korpuse kokkupanek

Enne esmakordset kasutamist sisestage filter korpusele nii, et mustad küljed on suunatud sissepoole ja hõbedased küljed väljapoole. Vaadake jaotist "Kahupuhasti filtri puhastamine". Pärast filtrikorpuse kokkupanekut asetage see õhupuhasti süvendisse ja paigaldage õhupuhastile võre.

3.4 Ühenduskaabel

- Pliit tarnitakse koos ühendusjuhtme.
- Kahjustatud toitekaabli asendamiseks kasutage kaablitüüpi H05V2V2-F, mis talub 90 °C või kõrgemat temperatuuri.
- Ühe juhtme läbimõõt peab olema minimaalselt 1,5 mm².
- Pöörduge lähimasse teeninduskeskusesse. Ühenduskaabli tohib välja vahetada ainult kvalifitseeritud elektrik.

⚠ HOIATUS!

Kõik vajalikud elektritööd peab tegema kvalifitseeritud elektrik.

⚠ ETTEVAATUST!

Ühendamine kontaktpistikute kaudu on keelatud.

⚠ ETTEVAATUST!

Ärge puurige ega jootke juhtmeotsi. See on keelatud.

⚠ ETTEVAATUST!

Ärge ühendage kaablit ilma kaabliotsa muhvita.

Ühefaasiline ühendus

1. Eemaldage kaabliotsa muhv mustalt, pruunilt ja siniselt juhtmelt.
2. Eemaldage osa isolatsiooni mustalt, pruunilt ja siniselt kaabliotsalt.
3. Ühendage mustade ja pruunide kaablite otsad.

4. Paigaldage igale jagatud juhtmeostale (vajalik on spetsiaalne tööriist) uus kaabliotsa muhv.
5. Ühendage kahe sinise kaabli otsad.
6. Paigaldage igale jagatud juhtmeostale (vajalik on spetsiaalne tööriist) uus kaabliotsa muhv.

Kahefaasiline ühendus

1. Eemaldage kaabliotsa muhv sinistelt juhtmetelt.

2. Eemaldage osa isolatsiooni sinistelt kaabliotstelt.
3. Ühendage kahe sinise kaabli otsad.
4. Paigaldage igale jagatud juhtmeostale (vajalik on spetsiaalne tööriist) uus kaabliotsa muhv.

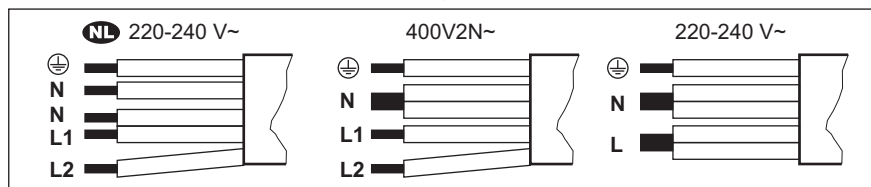

NL 220 - 240 V~		Kahefaasiline ühendus: 400 V2N~		Ühefaasiline ühendus: 220 - 240 V~	
5x1,5 mm ²		5x1,5 mm ² või 4x2,5 mm ²		5x1,5 mm ² või 3x4 mm ²	
	Roheline - kollane		Roheline - kollane		Roheline - kollane
N	Sinine ja sinine	N	Sinine ja sinine	N	Sinine ja sinine
L1	Must	L1	Must	L	Must ja pruun
L2	Pruun	L2	Pruun		

4. TOOTE KIRJELDUS

4.1 Toote ülevaade

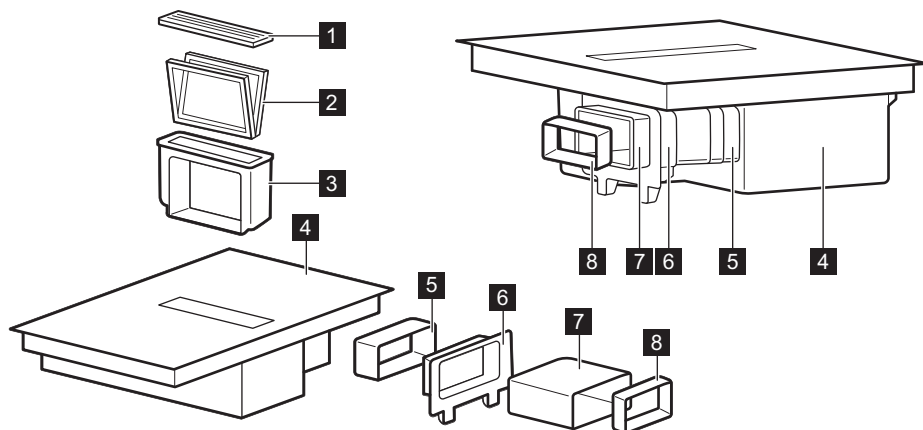

- 1 Võre
- 2 Filter
- 3 Filtri korpus
- 4 Pliit
- 5 Ühendus

- 6 Kapi tagaseina kinnitus
- 7 Toru
- 8 Adapter

4.2 Keeduala paigutus

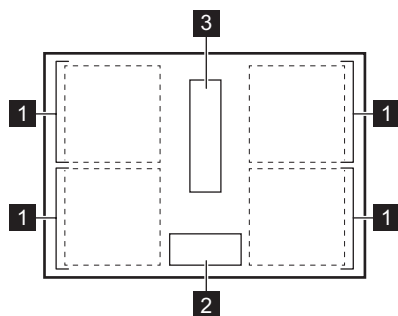

- 1 Induktsioonkeeduväli
- 2 Juhtpaneel
- 3 Õhupuhasti

4.3 Juhtpaneeli paigutus

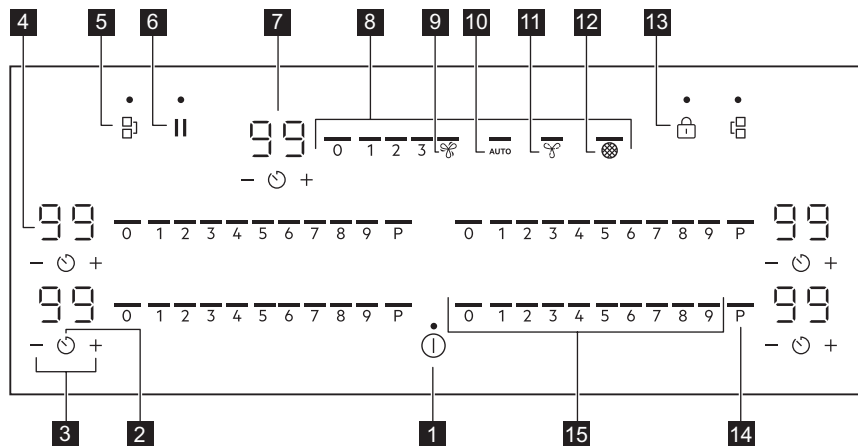

Kasutage seadmega töötamiseks sensorvälju. Ekraanid, indikaatorid ja helid annavad teada, millised funktsioonid on sees.

Kriimustusvastasel klaaspinnal on ainulaadne viimistlustekstuur, mis võib muuta kasutajaliidese sümbolite ja elementide kuvamist erinevates valgustingimustes.

Sen-sorväli	Funktsioon	Kirjeldus	
1	ⓘ	Sees / Väljas	Seadme sisse- ja väljalülitamiseks.
2	⌚	Taimer	Funktsiooni seadmiseks.
3	+ / -	-	Aja pikendamiseks või lühendamiseks.
4	-	Taimerinäidik	Aja näitamiseks minutites.
5	⏏	Bridge	Funktsiooni sisse- ja väljalülitamiseks.
6		Paus	Funktsiooni sisse- ja väljalülitamiseks.
7	-	Õhupuhasti taimeri ekraan	Aja näitamiseks minutites.
8	-	Õhupuhasti juhtriba	Ventilaatori pöörlemiskiiruse seadmiseks.
9	⚡	Boost	Funktsiooni sisse- ja väljalülitamiseks.
10	AUTO	Õhupuhasti automaatne režiim	Funktsiooni sisse- ja väljalülitamiseks.
11	🌀	Breeze	Funktsiooni sisse- ja väljalülitamiseks.
12	🕸	Õhupuhasti filtri indikaator	Annab märku ja tuletab meelde, et õhupuhasti filter vajab regenereerimist.

Sen-sorväli	Funktsioon	Kirjeldus
13	Lukk / Lapselukk	Juhtpaneeli lukustamiseks/avamiseks.
14 P	PowerBoost	Funktsiooni sisselülitamiseks.
15 -	Pliidiplaadi juhtriba	Soojusastme määramiseks.

4.4 Ekraani indikaatorid

Indikaator	Kirjeldus
	Ilmnes tõrge.
	OptiHeat Control (3-astmeline jääkkuumuse indikaator): jätka toiduv valmistamist / hoia soojas / jääkkuumus.

5. ENNE ESIMEST KASUTAMIST

HOIATUS!

Vt ohutust käsitlevaid peatükke.

5.1 Võimsuse piirang

Võimsuse piirang määratleb, pliidiplaadi poolt kasutatava koguvõimsuse majapidamise elektrikaitsmete võimsuse piirides.

Pliidiplaat on vaikimisi seatud võimalikult suurele võimsusastele.

Võimsusastme vähendamiseks või suurendamiseks:

1. Menüüsse sisenemine: vajutage ja hoidke 3 sekundit nuppu . Vajutage ja hoidke nuppu .
2. Vajutage esikülje taimeril kuni ilmub **P**.
3. Puudutage taimeril nuppu / , et valida võimsusaste.

4. Väljumiseks vajutage nuppu .

Võimsustasemed

Vt jaotist "Tehnilised andmed".

ETTEVAATUST!

Veenduge, et valitud võimsus vastab maja elektrikaitsesele.

- P72 – 7 200 W
- P15 – 1 500 W
- P20 – 2 000 W
- P25 – 2 500 W
- P30 – 3 000 W
- P35 – 3 500 W
- P40 – 4 000 W
- P45 – 4 500 W
- P50 – 5 000 W
- P60 – 6 000 W

6. IGAPÄEVANE KASUTAMINE

HOIATUS!

Vt ohutust käsitlevaid peatükke.

6.1 Sisse- ja väljalülitamine

Pliidiplaadi sisse- ja väljalülitamiseks vajutage ja hoidke nuppu .

6.2 Kööginõu tuvastamine

See funktsioon näitab keedunõude olemasolu pliidiplaadil ja lülitab keeduväljad välja, kui toiduvalmistamise ajal kööginõusid ei tuvastata.

Kui asetate kööginõud keeduväljale enne kuumutustaseme valimist, siis süttib 0 kohal indikaator.

Kui eemaldate kööginõud sisselülitatud keeduväljalt ja asetate need ajutiselt kõrvale, hakkavad vastava juhtriiba kohal olevad näidikud vilkuma. Kui te ei aseta kööginõusid sisselülitatud keeduväljale tagasi 120 sekundi jooksul, lülitub keeduväli automaatselt välja.

Toiduvalmistamise jätkamiseks asetage kööginõud kindlasti näidatud ajavahemiku jooksul keeduväljale tagasi.

6.3 Keeduväljade kasutamine

Pange nõu valitud keeduvälja keskele. Induksioonkeedualad kohanduvad automaatselt nõu põhja suurusega.



Kriimustuskindlal klaasipinnal on ainulaadne viimistlustekstuur, mis suurendab kriimustuskindlust. Hõõrdumine kööginõude ja klaaspinna vahel võib tekitada müra.

Bridge funktsiooni abil saate toitud valmistada kahele keeduväljale korraga asetatud suurte kööginõudega. Nõu peab katma mõlema keeduvälja keskmeid, kuid ei tohi ületada tähistatud ala. Kui nõu jääb kahe keeduala keskosade vahele, ei lülitu Bridge funktsioon sisse.

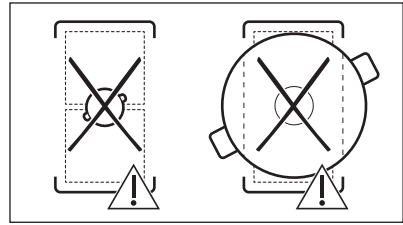
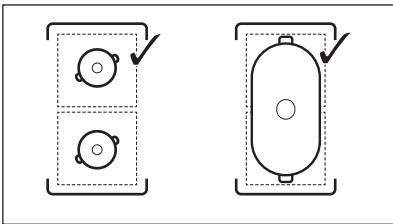

6.4 Kuumusastme

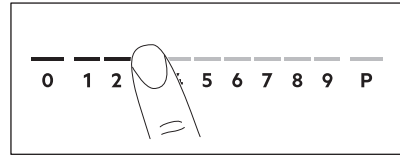

1. Vajutage juhtriibal soovitud kuumusastet. Juhtimisriba kohal olevad indikaatorid ilmuvad kuni valitud kuumuse seadistustasemeni.
2. Küpsetusala välja lülitamiseks vajutage 0.

6.5 PowerBoost

See funktsioon võimaldab induksiooniga keedualadel rohkem võimsust kasutada. Funktsiooni saab induksioonkeeduala jaoks sisse lülitada ainult piiratud ajaks. Pärast seda lülitub induksioonkeeduala automaatselt tagasi kõrgeimale soojusastmele.



Vt jaotist "Tehnilised andmed".

Keeduala jaoks funktsiooni sisselülitamiseks: puudutage **P**.

Funktsiooni väljalülitamiseks: muutke soojusastet.

6.6 OptiHeat Control (3-astmeline jääkkuumuse indikaator)

! HOIATUS!

Niikaua kui indikaator on sees, kaasneb põletusohut jääkkuumuse tõttu.

Induktsioonkeeduväljad toodavad toiduvalmistamiseks vajalikku kuumust otse keedunõude põhjas. Klaaskeraamikat kuumutatakse kööginõude kuumusega.

Indikaatorid lülituvad sisse, kui keeduväli on kuum. Need näitavad kasutatavate keeduväljade jääkkuumuse taset:

 - jätka valmistamist,

 - soojashoidmine,

 - jääkkuumus.

Indikaatorid võivad sisse lülituda ka:

- külgnevatel keeduväljadel, isegi juhul, kui te neid parajasti ei kasuta,
- kui keedunõu pannakse külmale keeduväljale,
- kui pliit on deaktiveeritud, kuid keeduväli on endiselt kuum.





Indikaator kaob, kui keeduala on jahtunud.



6.7 Taimeri seadistamine



Pöördloendur

Kasutage seda funktsiooni selleks, et määrata, kui kaua keeduväli ühe toiduvalmistusseansi ajal töötama peab. Õhupuhasti funktsiooni saate seada eraldi. Vaadake „Õhupuhasti funktsioonid“.

Kõigepealt valige keeduvälja kuumutustase ja seejärel funktsioon.

1. Vajutage nuppu . Taimeri ekraanile ilmub 00.
2. Aja seadmiseks (00–99 minutit) vajutage nuppu  või .
3. Vajutage taimeri käivitamiseks nuppu  või oodake 3 sekundit. Taimer alustab mahaloendust.

Aja muutmiseks: seadke küpsetusaeg nupuga  ja vajutage nuppu  või .



Funktsiooni väljalülitamiseks: seadke küpsetusaeg nupuga  ja vajutage nuppu . Järelejäänud aega loetakse maha väärtuseni 00.



Kui taimer lõpetab mahaloenduse, kõlab helisignaali ja 00 hakkab vilkuma. Keeduala deaktiveerub. Signaali ja vilkumise peatamiseks vajutage mistahes sümbolit.

Minutilugeja

Seda funktsiooni saate kasutada, kui pliit on sisse lülitatud, kuid keeduväljad ei tööta. Kuumutustasemeks näidatakse 00.

1. Vajutage nuppu .

2. Aja valimiseks vajutage  või . Kui taimer lõpetab mahaloenduse, kõlab helisignaali ja 00 hakkab vilkuma. Signaali ja vilkumise peatamiseks vajutage mistahes sümbolit.

Funktsiooni väljalülitamiseks: vajutage nuppu  ja . Järelejäänud aega loetakse maha väärtuseni 00.

6.8 Toitehaldus

Kui mitu ala on aktiivsed ja tarbitav võimsus ületab toitepinge piirväärtuse, jagab see funktsioon saadaoleva võimsuse kõigi keedualade vahel (mis on ühendatud sama faasiga). Pliit reguleerib kuumusastmeid, et kaitsta kodupaigaldiste kaitsmeid.

- Keedualad rühmitatakse vastavalt nende asukohale ja pliidi faaside arvule. Igal faasil on maksimaalne koormusvool. Kui pliit saavutab maksimaalse saadaoleva võimsustaseme ühel faasil, vähendatakse automaatselt keeduala võimsust.
- Esmalt valitud keeduala kuumusastmel on alati prioriteet. Järelejäänud võimsus jagatakse eelnevalt aktiveeritud keedualade vahel vastavalt valimise järjekorrale.
- Vähendatud võimsusega keedualade puhul hakkab juhtriba vilkuma ja näitab maksimaalseid võimalikke kuumusastmeid.
- Oodake, kuni ekraani vilkumine lakkab või vähendage viimati valitud keeduala kuumusastet. Keedualad jätkavad töötamist väiksema kuumusastmega. Vajaduse korral muutke keedualade kuumusastet käsitsi.
- Õhupuhasti on alati võimsusallikana saadaval.

Vt illustratsiooni võimalikest kombinatsioonidest, mille korral saab võimust jagada erinevate keedualade vahel.

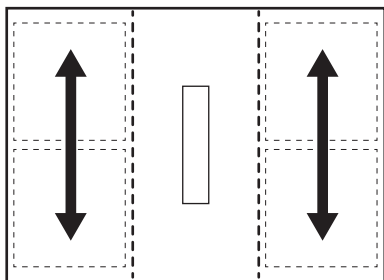

6.9 Õhupuhasti funktsioonid

⚠ HOIATUS!

Vt ohutust käsitlevaid peatükke.

Õhupuhasti sisse- ja väljalülitamine

Õhupuhasti võib töötada toiduvalmistamise ajal koos pliidiplaadiga ning ka väljalülitatud pliidiplaadi korral.

1. Õhupuhasti sisselülitamiseks vajutage õhupuhasti juhtimisribal asuvatest ventilaatori pöörlemiskiiruse tasemetest (1–3) ühte.

Kõlab helisignaali ja õhupuhasti juhtriba kohal asuvad indikaatorid süttivad.

2. Reguleerige ventilaatori pöörlemiskiirust vastavalt vajadusele, vajutades õhupuhasti juhtribal olevatele tasemetele.
3. Õhupuhasti väljalülitamiseks vajutage õhupuhasti juhtribal asuvale nupule 0.

Õhupuhasti juhtriba kohal asuvad indikaatorid kustuvad.

AUTO

Funktsioon reguleerib automaatselt ventilaatori pöörlemiskiirust vastavalt pliidiplaadi valitud kuumutustasemele.

Kui kasutate pliidiplaati esimest korda, siis on see funktsioon juba vaikimisi sisse lülitatud.

Funktsiooni saate sisse lülitada ajal, mil pliidiplaat on sisse lülitatud ja ükski keeduala pole aktiivne või mis tahes hetkel toiduvalmistamise ajal.



Kui lülitate funktsiooni sisse siis, kui pliidiplaat on välja lülitatud, ükski keeduala ei ole sisse lülitatud ja juhtpaneelil ei ole jääsoojust näha, lülitub funktsioon mõne sekundi pärast iseenesest välja.

1. Pliidiplaadi sisselülitamiseks hoidke nuppu ① allavajutatud asendis.
2. Funktsiooni sisselülitamiseks vajutage nuppu AUTO.
Kõlab helisignaali ja sümboli kohal asuv indikaatorid süttib.
3. Asetage kööginõu pliidiplaadile ja valige kuumutustase. Vajadusel suurendage või vähendage kuumutustaset.

Õhupuhasti reageerib kuumutustasemele, suurendades või vähendades vastavalt ventilaatori pöörlemiskiirust. Ilmuvad õhupuhasti juhtriba kohal olevad indikaatorid.

4. Keeduvälja väljalülitamiseks vajutage juhtribal nuppu 0 või pliidiplaadi väljalülitamiseks vajutage nuppu ①. Jääkuumuse indikaatori süttimisel jätkab AUTO ventilaatori pöörlemiskiiruse reguleerimist. Kui järelejäänud kuumus on madal, siis võib ka Breeze tööle hakata.
5. Toiduvalmistamise ajal funktsiooni väljalülitamiseks ja õhupuhasti käsitsi juhtimise režiimi sisselülitamiseks vajutage nuppu AUTO või mis tahes muu sätte nuppu õhupuhasti juhtribal.

Kõlab helisignaali ja sümboli kohal asuv indikaator kustub.

Automaatrežiimid – ventilatori pöörlemiskiiruse tasemed

Õhupuhas- ti režiim	Jääkkuumuse tase (pliidiplaat on välja lülitatud)			Jääkkuumuse tase (pliidiplaat on sisse lülitatud)			Keetmine	Praadimine
0								
H1	-	-	-	-	-	-	-	1
H2	-	-	-		-	-	1	1
H3	-	-			-	1	1	2
H4	-			1	1	1	2	3



Kui lülitate pliidiplaadi välja AUTO töötamise ajal, siis salvestatakse see funktsioon järgmiseks toiduvalmistamise korraks.

Õhupuhas taimer

Kasutage seda funktsiooni õhupuhasi töötamisaja seadmiseks.

Kui õhupuhasi ei tööta, ei saa õhupuhasit seadistada.

- Vajutage õhupuhasi juhtriba kõrval asuvat nuppu .
- Aja seadmiseks (00–99 minutit) vajutage nuppu või .
- Taimeri käivitamiseks vajutage nuppu . Taimer alustab pöördloendust.
 - Pärast seda, kui taimer lõpetab pöördloenduse, lülitub õhupuhasi välja.
 - Õhupuhasi taimerit saab kohandada, kui AUTO on sisse lülitatud. Kui AUTO lülitab õhupuhasi välja enne seadistatud aja saabumist, siis taimer lähtestatakse.
 - Kui taimer lülitab õhupuhasi välja enne AUTO, siis lülitatakse funktsioon välja. 0 ja AUTO kohal olevad indikaatorid kaovad.
 - Mõlemal juhul lülitatakse AUTO sisse ahju järgmisel sisselülitamisel.

Boost

See funktsioon lülitab õhupuhasi ventilatori maksimaalsele pöörlemiskiirusele.

- Funktsiooni sisselülitamiseks vajutage nuppu .

Kõlab helisignaali ja sümboli kohal asuv indikaatorid süttib.

- Funktsiooni väljalülitamiseks vajutage vajaduse korral uuesti nuppu .

Funktsioon saab töötada katkematult maksimaalselt 10 minutit. Pärast seda seatakse ventilatori pöörlemiskiiruseks automaatselt 3. Vajadusel saate funktsiooni uuesti sisse lülitada.

Breeze

Funktsioon seab õhupuhasi ventilatori pöörlemiskiiruse eriti madalale tasemele. Ventilator hakkab töötama minimaalse müratasemega kohe pärast funktsiooni aktiveerimist. Funktsiooni saate kasutada pärast toiduvalmistamist, et eemaldada toiduvalmistamise järellõhnad.

Selle funktsiooni sisselülitamiseks väljalülitatud pliidiplaadi korral:

- Vajutage nuppu . Kõlab helisignaali ja sümboli kohal asuv indikaatorid süttib. Õhupuhasi juhtriba kõrval olevale ekraanile kuvatakse 60 minutile seatud taimer.
- Vajadusel reguleerige taimerit nuppude ja abil.

Pärast taimeri mahaloenduse lõppemist lülitub õhupuhasi automaatselt välja.

Auto Breeze

Funktsioon lülitab õhupuhasti režiimi, milles ventilaator jätkab automaatselt töötamist pärast toiduvalmistamise lõpetamist ja pliidiplaadi väljalülitamist. Ventilaator töötab minimaalsel kiirusel maksimaalselt 20 minutit. Funktsiooni eemaldab toiduvalmistamise järellõhnad.







Kui kasutate pliidiplaati esimest korda, siis on see funktsioon juba vaikimisi sisse lülitatud.

Kui funktsioon töötab, kuvatakse AUTO kohal olev indikaator. Järelejäänud tööaeg on näha õhupuhasti taimeril ekraanil. Määratud aega ei ole võimalik reguleerida. Kui tsükkel on lõppenud, lülitub ventilaator automaatselt välja.

Funktsiooni välja lülitamiseks selle töötamise ajal tehke järgmist:

Vajutage nuppu AUTO või nuppu 0 õhupuhasti juhtribal.
Õhupuhasti lülitub välja.

Funktsiooni täielikuks välja lülitamiseks:

1. Menüüsse sisenemine: vajutage ja hoidke 3 sekundit nuppu . Vajutage ja hoidke nuppu .
2. Vajutage esikülje taimeril nuppu , kuni ekraanile ilmub **dF**.
3. Vajutage esikülje taimeril nuppu  või , kuni ilmub **Väljas (-)**.
4. Väljumiseks vajutage nuppu .



Soovitav on seda funktsiooni mitte välja lülitada ja lasta sellel kogu tsükli vältel katkestusteta töötada.



6.10 Menüü struktuur

Tabelis on näidatud põhistruktuur.

Kasutaja seaded

Süm-bol	Sätte	Võimalikud vali-kud
b	Heli	Sees / Väljas (-)
P	Võimsuse piirang	15 - 72
H	Õhupuhasti režiim	1 - 4
dF	Auto Breeze	Sees / Väljas (-)
E	Häirete/rikete ajalugu	Hiljutiste häirete/rikete loend.

Kasutajasätete sisestamiseks: vajutage ja hoidke 3 sekundit nuppu . Seejärel vajutage ja hoidke nuppu . Sätted ilmuvad vasakpoolsete keeduväljade taimerile.

Menüüs navigeerimine: menüü koosneb seadistussümbolist ja väärtusest. Sümbol ilmub tagumisele taimerile ja väärtust kuvatakse eesmisel taimeril. Seadete vahel navigeerimiseks vajutate eesmisel taimeril nuppu . Seade väärtuse muutmiseks vajutate eesmisel taimeril  või nuppu .

Menüüst väljumiseks: vajutage nuppu .

OffSound Control

Helisignaali saate aktiveerida/deaktiveerida, valides Menu > User settings (Menüü > Kasutaja seaded).



Vaadake „Menüü struktuur“.

Kui helisignaali on välja lülitatud, siis kuulete ikkagi helisignaali, kui:

- puudutades ,
- taimer lõpetab mahaloenduse,
- vajutate aktiveerimata sümbolile.

7. LISAFUNKTSIOONID

7.1 Automaatne väljalülitus

Funktsioon lülitab pliidi automaatselt välja kui:

- kõik keeduväljad ning õhupuhasti lülitatakse välja,
- te ei muuda kuumutustaset ega ventilaatori pöörlemiskiirust pärast pliidiplaadi sisselülitamist,

- juhtpaneelile on midagi maha läinud või asetatud (nõu, lapp) ja seda pole sealt 10 sekundi jooksul eemaldatud. Kõlab helisignaali ja pliidiplaat lülitub välja. Eemaldage ese või puhastage juhtpaneel.
- seade muutub liiga kuumaks (nt kui kastrul on tühjak seenud). Enne pliidi uuesti kasutamist laske keeduväljal jahtuda.
- te ei pea keeduvälja välja lülitatama või kuumusastet muutma; Mõne aja pärast lülitib pliit välja.



Seos kuumutustaseme / ventilaatori kiirusemäärangu ja aja vahel, mille järel seade välja lülitub:

Kuumusastme	Pliidiplaat lülitub välja
1 - 2	6 tundi
3 - 4	5 tundi
5	4 tundi
6 - 9	1,5 tundi

Ventilaatori kiirusemäärang	Õhupuhasti lülitub välja
	10 tunni pärast
1 - 3	10 tunni pärast

7.2 Paus

See funktsioon seab kõik töötavad keeduväljade madalaimale kuumusastmele. Õhupuhasti ventilaatori pöörlemiskiirus väheneb tasemeni 1. Kui aktiveerite funktsiooni sel ajal, kui õhupuhasti töötab automaatrežiimis, õhupuhasti ventilaatori pöörlemiskiirus ei vähene.

Kui funktsioon on sees, saab kasutada  ja . Kõik muud juhtpaneeli sümbolid on lukustatud.

Funktsioon ei peata taimerifunktsioone.

1. Funktsiooni sisselülitamiseks: vajutage nuppu .

Kuumusaste on langetatakse väärtusele 1. Õhupuhasti ventilaatori pöörlemiskiirus väheneb tasemeni 1.

2. Funktsiooni deaktiveerimiseks: vajutage .

Ilmub eelmine kuumusaste / ventilaatori kiiruse säte.

7.3 Lukk

Pliidi kasutamise ajal saate juhtpaneeli lukustada. See hoiab ära kuumutustaseme / õhupuhasti ventilaatori pöörlemiskiiruse juhusliku muutumise.

Kõigepealt seadke kuumutustase / õhupuhasti ventilaatori pöörlemiskiirus.

Funktsiooni sisselülitamiseks: vajutage nuppu .

Funktsiooni väljalülitamiseks: vajutage uuesti nuppu .





Pliidiplaadi väljalülitamisel lülitub funktsioon välja.

7.4 Lapselukk

See funktsioon hoiab ära pliidi ja õhupuhasti juhusliku sisselülitamise.

Funktsiooni sisselülitamiseks: vajutage .

Ärge muutke mistahes kuumutustaset / õhupuhasti kiirust. Hoidke nuppu .

3 sekundit allavajutatud asendis, kuni sümboli kohale ilmub indikaator. Lülitage pliit välja  abil.



Pliidiplaadi väljalülitamisel jääb funktsioon sisselülitatuks.  kohal asuv indikaator lülitub sisse.

Funktsiooni väljalülitamiseks: vajutage .



Ärge muutke mistahes kuumutustaset /

õhupuhasti kiirust. Hoidke nuppu .

3 sekundit allavajutatud asendis, kuni sümboli kohal asuv indikaator kustub. Lülitage pliit välja  abil.

Toiduvalmistamine sisselülitatud

funktsiooniga: vajutage , seejärel

vajutage nuppu  3 sekundit, kuni sümboli kohal asuv indikaator kustub. Nüüd saate pliiti kasutada. Kui lülitate pliidi välja  abil, aktiveeritakse funktsioon uuesti.

7.5 Bridge



Funktsioon töötab siis, kui nõu katab kahe keeduvälja keskmisi osi. Lisateavet kööginõude õige paigutuse kohta leiate jaotisest "Keedualade kasutamine".

See funktsioon ühendab kaks keeduvälja ja need töötavad ühe keeduväljana.

Määrake esmalt ühe keeduvälja kuumutusaste.

Funktsiooni aktiveerimiseks vasakpoolsele / parempoolsele

keeduväljale: puudutage [] / [].
Kuumutusastme seadistamiseks või muutmiseks puudutage vasak / parempoolset puuterregulaatorit.

Funktsiooni deaktiveerimiseks: puudutage [] / []. Kaks keeduvälja töötavad teineteisest sõltumatult.

8. VIHJEID JA NÄPUNÄITEID

HOIATUS!

Vt ohutust käsitlevaid peatükke.

8.1 Keedunõud



Induktsiooniladel tekitab tugev elektromagnetväli kööginõus kuumuse väga kiiresti.

Kasutage induktsiooniladega sobivaid nõusid.

- Ülekuumenemise vältimiseks ja keeduväljade töö parandamiseks peavad kööginõud olema võimalikult paksud ja lamedapõhjalised.
- Enne kööginõu asetamist pliidile kontrollige, kas selle põhi on kuiv ja puhas.
- Olge alati ettevaatlik, et te ei libistaks ega hõõruks kööginõusid klaasi servade ja nurkade vastu või külgserva vastu, kuna see võib klaasi pinda purustada või kahjustada.

Keedunõu materjal

- **sobiv:** malm, teras, emailitud teras, roostevaba teras, mitmekihilise põhjaga (vastava tootjapoolse tähistusega).
- **mittesobiv:** alumiinium, vask, messing, klaas, keraamika, portselan.

Keedunõud võib induktsioonpliidiplaadil kasutada, kui:

- vesi hakkab keeduvälja kõrgeima soojusastme valimisel väga kiirelt keema.

- magnet tõmbub keedunõu põhjale.

Keedunõu mõõtmised

- Induktsioonkeedualad kohanduvad automaatselt nõu põhja suurusega.
- Keeduala tõhusus sõltub keedunõu läbimõõdust. Minimaalsest väiksema põhjaga keedunõu kasutab keeduvälja saadaolevat võimsust ainult osaliselt.
- Nii ohutuse kui ka optimaalsete toiduvalmistlemuste huvides ärge kasutage keedunõusid, mis on suuremad jaotises "Keedualade spetsifikatsioon" nimetatutest. Vältige toiduvalmistamise ajal keedunõude hoidmist juhtpaneeli läheduses. See võib mõjutada juhtpaneeli funktsioneerimist või võib juhuslikult aktiveerida pliidiplaadi funktsioonid.



Vt jaotist "Tehnilised andmed".

Auruavadega kaaned

Toiduvalmistamise edasiseks optimeerimiseks koos õhupuhastusega saate oma kööginõudega kasutada spetsiaalsete auruvadega kaasi. Kaaned on ette nähtud poti sees tekkinud auru juhtimiseks õhupuhasti suunas, vähendades köögis soovimatuid toiduvalmistamise lõhnu ja liigniiskust. Kaasi saab osta eraldi mitmes suuruses, et need sobiksid kõige tavapärasemat tüüpi kööginõudega. Lisateabe saamiseks külastage meie veebisaiti.

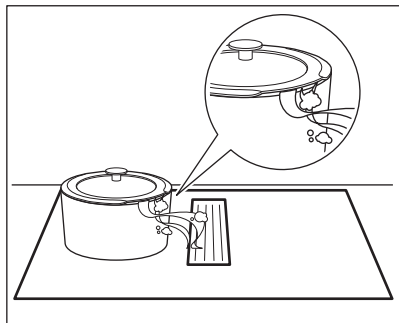

8.2 Mõra töötamise ajal

Kui kuulete:

- pragunemise heli: kööginõud on valmistatud erinevatest materjalidest (mitmekihiline konstruktsioon).
- vilistav heli: kasutate suure võimsusega keeduvälja ja kööginõud on valmistatud erinevatest materjalidest (mitmekihiline konstruktsioon).
- pirin: kasutate suurt võimsust.

- klõpsud: toimuvad elektrilised lülitused.
 - susisemine, sumin: ventilaator töötab.
- Need helid on normaalsed ega ole märgiks pliidi rikkest.**

8.3 Öko Timer (Öko taimer)

Energiat säästmiseks lülitub keeduvälja soojendus välja enne pöördloenduse taimeri signaali kõlamist. Tööaja pikkus sõltub valitud soojusastmest ja küpsetusaja pikkusest.

8.4 Lihtsustatud toiduvalmistamise juhend

Soojusastmete ja keeduvälja tarbitava energia vahel ei ole otsest seost. Soojusastet suurendades ei suurene energiatarve proportsionaalselt. See tähendab, et keskmise soojusastmega keeduvälja kasutab vähem kui poolt oma võimsusest.



Tabelis olevad andmed on üksnes suunavad.

Kuumusastme	Kasutage järgmiseks:	Aeg (min.)	Näpunäited
1	Toidu soojashoidmiseks.	vastavalt vajadusele	Pange nõule alati kaas peale.
1 - 2	Hollandi kaste; sulatamine: või, šokolaad, želatiin.	5 - 25	Segage aeg-ajalt.
2	Tahkemaks muutmine: kohevad omeletid, küpsetatud munad.	10 - 40	Küpsetage kaanega.
2 - 3	Riisi ja piimatoitude keetmine vaikselt tulel, valmistoidu soojendamine.	25 - 50	Vedeliku kogus peab olema riisi kogusest vähemalt kaks korda suurem, piimatoite tuleb poole valmistamise järel segada.
3 - 4	Hautage köögivilju, kala, liha.	20 - 45	Lisage paar supilusikatäit vett. Kontrollige protsessi ajal vee kogust.
4 - 5	Aurutage kartuleid ja muid köögivilju.	20 - 60	Katke poti põhi 1–2 cm veega. Kontrollige protsessi ajal veetaset. Hoidke potil kaas peal.
4 - 5	Suurema koguse toidu, hautiste ja supide valmistamine.	60 - 150	Kuni 3 l vedelikku koos koostisosadega.
6 - 7	Kerge praadimine: eskalopid, vasikalihast cordon bleu, kotletid, karbonaad, vorstid, maks, keedutainas, munad, pannkoogid, sõõrikud.	vastavalt vajadusele	Vajadusel keerake ümber.

Kuumusastme	Kasutage järgmiseks:	Aeg (min.)	Näpunäited
7 - 8	Tugev praadimine, kartulipannkoogid, seljatükid, steigid.	5 - 15	Vajadusel keerake ümber.
9	Keetke vesi, keetke pasta, pruunistage liha (guljašš, hautatud liha, frittige friikartulid).		
P	Keetke suures koguses vett. PowerBoost on sisse lülitatud.		

8.5 Nõuanded ja soovitused õhupuhasti kasutamisel

- Õhupuhasti katevõre on valmistatud alumiiniumist ja roostevaba terasest. Kui õhupuhastit ei kasutata, saab sellele asetada potte. See ei tekita kahjustusi.

- Kui režiim AUTO töötab, käivitub ventilaator iga toiduvalmistamise alguses madala kiirusega. Kiirus suureneb astmeliselt. Ventilaatori pöörlemiskiirust saab reguleerida ka käsitsi.

9. PUHASTUS JA HOOLDUS

HOIATUS!

Vt ohutust käsitlevaid peatükke.

9.1 Üldteave

- Puhastage pliiti iga kord pärast kasutamist.
- Kasutage alati puhta põhjaga nõusid.
- Nii igapäevaseks klaaspinna puhastamiseks, kui ka paigaldusjärgseks puhastamiseks ja liimijääkide eemaldamiseks kasutage ainult kergelt abrasiivset puhastusvahendit ja kriimustusvastast õrna käsna. Olenevalt määrduisastmest puhastage klaasipinda väikeste ringjate liigutuste ja mõõduka survega. Pühkige klaasipind mikrokiudlapiga kuivaks.

HOIATUS!

Ärge kasutage klassikalist kollast ja rohelist käsna, kuna selle kõval kihil olevad alumiiniumosakesed võivad klaasi kahjustada ja muuta selle värvi.



Soovitatust erinevate puhastusvahendite kasutamine ei ole tõhus ja võib klaasipinda kahjustada või muuta selle värvi.

- Kasutage alati klaaspinnaga pliitide jaoks soovitatud kaabitsat. Kasutage kaabitsat ainult lisavahendina klaasi puhastamiseks pärast tavapärasest puhastusprotseduuri.

HOIATUS!

Ärge kasutage klaaspinna puhastamiseks nuge ega muid teravaid metalltööriistu.

- Metallist külgservade puhastamiseks kasutage ainult sooja veega nõudepesuvahendit. Kasutage külgservade puhastamiseks ja pühkimiseks lappi.

HOIATUS!

Ärge kasutage külgservade puhastamiseks keskmise tugevusega abrasiivset puhastusvahendit, poleerimisvahendeid, kaabitsaid ega kõva kihiga käsna.

- Klaaspinna ja külgserva vahele jäävasse vahesse võib koguneda mustust ja väikseid toiduosakesi. Kasutage klaaspinna ja külgserva vahe puhastamiseks puidust hambaorki.

⚠ HOIATUS!

Ärge kasutage vahe puhastamiseks teravaid metalltööriistu, kuna need võivad vahet laiendada ja kahjustada külgserva või klaaspinda.

9.2 Pliidi klaaspinna puhastamine

- **Eemaldage kohe:** sulanud plast, plastkile, sool, suhkur ja suhkrut sisaldavad toiduained, vastasel korral võib kinnikõrbenud mustus pliiti kahjustada. Püüdke vältida toidu pinnale kõrbemist. Asetage spetsiaalne kaabits õige nurga all klaaspinnale ja liigutage selle tera pliidi pinnal.
- **Eemaldage, kui pliit on piisavalt jahtunud:** katlakiviringid, veeringid, rasvapekid, metalse läikega plekid. Puhastage pliiti kergelt abrasiivse puhastusvahendiga ja kriimustusvastase õrna käsnaga (vt Üldteave). Pärast puhastamist kuivatage pliiti mikrokiudlapiga.
- **Püsivad jäljed ja plekid:** rakendage mõõdukat survet ja hõõruge pinda kriimustusvastase õrna käsnaga (vt Üldteave) ja kergelt abrasiivse puhastusvahendiga, kuni plekid pole enam nähtavad.

9.3 Õhupuhasti puhastamine

Võre

Õhk suunatakse õhupuhastisse võre kaudu. Lisaks kaitseb see õhupuhasti süsteemi ja takistab võõrkehade juhuslikku sissekukkumist. Võret saate pesta käsitsi või nõudepesumasinas. Pühkige võre pehme lapiga.

Veemahuti

Õhupuhasti all asub veemahuti. Sinna koguneb iga toiduvalmistamise käigus tekkinud kondensaad. Igal ajal võib õhupuhasti süsteemist veemahutisse tilkuda vett. Ärge unustage veemahutit regulaarselt tühjendada.

Enne veemahuti avamist asetage selle alla vee kogumiseks anum või küpsetusplaat.

1. Veepaagi avamiseks libistage riivid välja ja avage need ükshaaval.

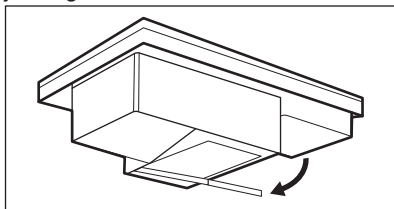

2. Kallake vesi ära ja loputage veemahutit.

⚠ HOIATUS!

Veenduge, et õhupuhasti sisse ei satuks vedelikku.

Kui õhupuhasti süsteemi pritsib vett või muud vedelikku:



1. Lülitage õhupuhasti välja.
2. Tõstke võre üles ja puhastage õhupuhasti ala ettevaatlikult niiske lapiga või käsnaga ja keskmise tugevusega puhastusvahendiga.
3. Pühkige õhupuhasti süvendi põhja kogunenud üleliigne vesi ära käsna või kuiva lapiga.
4. Vajadusel puhastage filtrit (vt jaotist „Õhupuhasti filtri puhastamine“).
5. Vajadusel tühjendage veemahuti.
6. Lülitage õhupuhasti sisse, seadke ventilaatori kiirus tasemele 2 või kõrgemale ja laske sellel järelejäänud niiskuse eemaldamiseks mõne aja jooksul töötada.

9.4 Õhupuhasti filtri puhastamine

Kaks-ühes **pika elueaga söefilter** ühendab rasva ja lõhna filtreerimise ühes seadmes. Filtri koosneb kahest elemendist, mis paiknevad filtri korpuse vasakul ja paremal küljel. Iga element koosneb rasvafiltrist ja pika elueaga söefiltrist. Rasvafilter kogub rasva, õli ja toidujäägid ning takistab nende sattumist õhupuhasti süsteemi. Aktiivsöe vahtu sisaldav pika elueaga söefilter neutraliseerib suitsu ja toiduvalmistamise lõhnad. Puhastage filtrit regulaarselt ja regenereerige seda perioodiliselt:

- Puhastage filtrit kohe, kui kogunenud rasv on muutunud nähtavaks. Puhastussagedus sõltub

toiduvalmistamisel kasutatud rasva ja õli hulgest. Filtrit on soovitatav puhastada iga 10-20 töötundi järel või vajadusel sagedamini.

- Regeneereerige filtrit ainult siis, kui märguanne  põleb. Regeneerimistsükli maksimaalne arv on 7. Pärast seda tuleb filter asendada uue vastu. Pliidil on sisseehitatud loendur, mis tuletab märguandega meelde filtri regeneerimise vajadust. Märguandega loendur käivitub automaatselt pärast seda, kui lülitate õhupuhasti esimest korda sisse. Pärast 100-tunnist kasutamist hakkab filtri indikaator  vilkuma, mis näitab, et on aeg filtrit regeneerida. Pärast õhupuhasti ja pliidi väljalülitamist jääb teavitus sisselülitatuks 30 sekundiks. Teavitus ei blokeeri pliidi kasutamist.

HOIATUS!

Üleküllastunud filter võib põhjustada tulekahju.

Filtri lahtivõtmine / kokkupanek

Filter ja filtri korpus asuvad otse võre all pliidi keskel. Eemaldage need ettevaatlikult, kuna need võivad kogunenud rasva tõttu olla libedad.

1. Eemaldage võre.

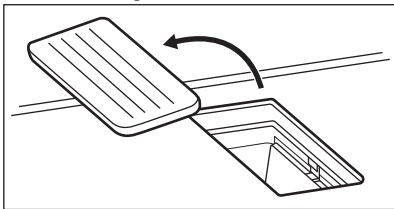

2. Võtke filtri korpus välja.

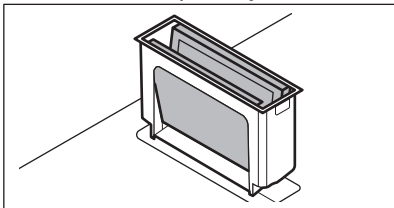

3. Lükake kaks elementi õrnalt väljastpoolt sisse ja voltige need kokku. Seejärel võtke filter filtri korpusest välja.

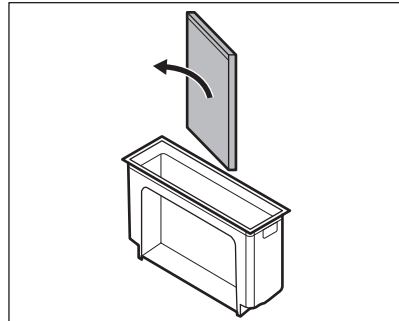
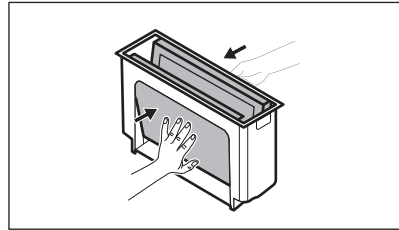

4. Pärast puhastamist pange filtriüksus uuesti kokku:

- a. Libistage filtrielemente filtri korpusse sees piki sisseehitatud suunajaid. Veenduge, et mustad küljed oleksid suunatud sissepoole ja hõbedased küljed väljapoole. Pärast kokkupanekut peaksite süvendis nägema musta külge.
- b. Asetage filtri korpus tagasi õhupuhasti süvendisse.

Filtri korpusse puhastamine

Peske filtri korpus käsitsi, kasutades pehmet pesuainet ja pehmet lappi. Seda saab pesta ka nõudepesumasinas.

Filtri puhastamine

1. Peske filtrit soojas vees ilma puhastusvahenditeta. Pesuained võivad kahjustada lõhnafiltrit. Vajadusel võite toidujääkide eemaldamiseks kasutada pehmet käsna, pehmet lappi või mitteabrsiivset puhastusharja. Filtrit saab pesta ka nõudepesumasinas

temperatuuril 65-70°C (kasutades programmi, mis on pikem kui 90 min), ilma pesuaineteta ja ilma pestavate nõudeta.

2. Kuivatage filtrit ahjus 20–30 min temperatuuril 70 °C. Asetage filter keskmisele traatrestile. Kasutage kindlasti ventilaatorita funktsiooni. Teise võimalusena võite jätta filtri üleöö toatemperatuuril kuivama. Enne uuesti kokkupanemist tuleb filter täielikult kuivatada.
3. Pange filtriüksus uuesti kokku ja asetage see tagasi õhupuhasti süvendisse.

Filtri regenererimine

1. Puhastage kõigepealt filter, nagu kirjeldatud 1 sammu juures.

2. Pange filter 60 min ahju temperatuuril 80–110 °C. Asetage filter keskmisele traatrestile. Kasutage ventilaatorita funktsiooni.
3. Pange filtriüksus uuesti kokku ja asetage see tagasi õhupuhasti süvendisse.
4. Loenduri lähtestamiseks vajutage korraks nuppu . Loendur käivitub uuesti.

10. VEAOTSING



HOIATUS!

Vt ohutust käsitlevaid peatükke.

10.1 Mida teha, kui...

Probleem	Võimalik põhjus	Kõrvaldamise abinõu
Pliidiplaat ei saa käivitada või kasutada.	Pliidiplaat ei ole elektrivõrku ühendatud või ühendus ei ole korralik.	Kontrollige, kas pliidiplaat on õigesti elektrivõrku ühendatud.
	Kaitse on vallandunud.	Veenduge, et tõrke põhjuseks on kaitse. Kui kaitse korduvalt uuesti vallandub, võtke ühendust elektrikuga.
	Te ei ole 60 sekundi jooksul kuumusastet valinud.	Käivitage pliit uuesti ja seadke kuumusaste vähemalt 60 sekundi jooksul.
	Puudutasite samaaegselt 2 või enamat puuteala.	Puudutage ainult ühte puuteala.
	Paus on sees.	Vt jaotist "Paus".
	Juhtpaneelil on vesi või rasvapekid.	Puhastage juhtpaneel.
Võite kuulda pidevat helisignaali.	Elektriühendus ei ole nõuetekohane.	Eemaldage pliidiplaat vooluvõrgust. Laskke kvalifitseeritud elektrikul ühendused üle kontrollida.
Ühe keeduvälja maksimaalset soojusastet ei saa valida.	Teised keeduväljad tarbivad maksimaalset saadaolevat võimsust. Teie pliidiplaat töötab õigesti.	Vähendage samasse faasi ühendatud teiste keedualade võimsust. Vt jaotist "Toitehaldus".

Probleem	Võimalik põhjus	Kõrvaldamise abinõu
Kostab helisignaali ja pliidiplaati lülitub välja. Pliidiplaadi välja lülitumisel kostab helisignaali.	Olete asetanud midagi ühele või enamale andurialale.	Eemaldage andurialadelt mistahes esemed.
Pliidiplaati lülitub välja.	Olete asetanud midagi andurialale ①.	Eemaldage andurialalt mistahes esemed.
Jääkuumuse indikaator ei lülitu sisse.	Ala ei ole kuum, sest see töötas vaid lühikese aja või andur on kahjustunud.	Kui ala kuumutamiseks kulub liiga palju aega, siis pöörduge volitatud teeninduskeskusesse.
Juhtpaneeli on kuum puudutada.	Kööginõu on liiga suur või on paigutatud juhtpaneelile liiga lähedale.	Võimalusel asetage suured nõud tagumistele väljadele.
Kui puudutate paneeli andurialasid, puudub heli.	Helid on välja lülitatud.	Lülitage heli sisse. Vt jaotist "Igapäevane kasutamine".
Sümboli  kohal asuv indikaator süttib.	Lapselukk või Lukk on sees.	Vt jaotist "Lapselukk" ja "Lukk".
Juhtriba vilgub.	Keedualal pole keedunõud või ala pole täielikult kaetud.	Asetage keedunõu keedualale nii, et see kataks keeduala täielikult.
	Kasutate ebasobivat nõud.	Kasutage ainult induktioonpliidile sobivaid nõusid. Vt jaotist "Vihjeid ja näpunäiteid".
	Nõu põhja läbimõõt on liiga väike.	Kasutage sobivate mõõtudega keedunõusid. Vt jaotist "Tehnilised andmed".
Õhupuhasti juhtriba vilgub ja õhupuhasti ei lülitu sisse või lülitub välja.	Ventilaator võib teatud tingimustel ise välja lülituda, nt kui ruum pole korralikult ventileeritud.	Avage aken. Võimalik, et peate paigaldama aknalüliti. Vaadake jaotist "Kokkupanek". Kui aknalüliti on juba olemas, veenduge, et see on õigesti paigaldatud. Vaadake paigaldusjuhendit. Vajutage mõnda sümbolit. Õhupuhasti töötab jälle.
Õhupuhasti ventilaator ei tööta nõuetekohaselt, kui õhupuhasti funktsioonid on aktiveeritud.	Õhupuhastit ümbritseva õhu temperatuur on liiga kõrge. Õhuringlus õhupuhasti sees ja selle ümber on ebapiisav.	Lülitage pliit välja ja lahutage see toitevõrgust. Oodake vähemalt 10 sekundit, seejärel ühendage uuesti. Muud soovitusel: Üritage vähendada ümbritseva ala temperatuuri. Võtke õhupuhasti filter välja ja eemaldage õhupuhastist jääniiskus. Vt jaotist "Hooldus ja puhastamine". Laske õhupuhasti süsteemil ühe päeva jooksul kuivada, seejärel lülitage õhupuhasti uuesti sisse.
Õhupuhasti ei suuda kogu toiduvalmistamisel tekkivat auru ära tõmmata.	Kööginõu kaas ei ole õigesti peal.	Kui teie kööginõudel ei ole õhuavadega kaant, kallutage kaas selliselt, et vabanev aur oleks suunatud õhupuhasti poole. Teavet sisesehitatud õhupuhastiga kasutamiseks soovitatavate spetsiaalsete auruvadega kaante kohta vt „Nõuanded ja soovitusel“.

Probleem	Võimalik põhjus	Kõrvaldamise abinõu
	Õhupuhasti filter on küllastunud.	Regeneereerige õhupuhasti filter ja lähtestage teavitus. Vt jaotist "Hooldus ja puhastamine".
 ja number lülitub sisse.	Pliidiplaadil on tõrge.	Lülitage pliidiplaat välja ja käivitage uuesti 30 sekundi möödudes. Kui  tekitab uuesti, eemaldage pliiit vooluvõrgust. Lülitage pliidiplaat vooluvõrku tagasi 30 sekundi pärast. Kui probleem püsib, pöörduge volitatud teeninduskeskusse.

10.2 Kui te ei leia lahendust ...

Kui te ei suuda probleemile ise lahendust leida, siis võtke ühendust edasimüüja või teeninduskeskusega. Esitage andmed andmesildilt. Veenduge, et kasutasite

pliidiplaati õigesti. Vastasel juhul on hooldustehniku või edasimüüja poolt teostatav hooldus tasuline ka garantiiaja jooksul. Teavet garantiiperioodi ja volitatud hoolduskeskuste kohta leiate garantiivihikust.

11. TEHNILISED ANDMED

11.1 Andmesilt

Mudel NCP84C01AZ
Tüüp 66 D4A 01 AA
Induktsioon 7.2 kW
Seerianr
AEG

Tootekood (PNC) 949 598 117 00
220 - 240 V / 400 V 2N, 50 Hz
Valmistatud: Saksamaal
7.2 kW



11.2 Keeduväljade tehnilised näitajad

Keeduväli	Nimivõimsus (mx soojusaste) [W]	PowerBoost [W]	PowerBoost maksimumkestus [min]	Kööginõu läbimõõt [mm]
Vasak eesmine	2300	3200	10	125 - 210
Vasak tagumine	2300	3200	10	125 - 210
Parem eesmine	2300	3200	10	125 - 210
Parem tagumine	2300	3200	10	125 - 210

Keeduväljade võimsus võib tabelis toodud andmetest veidi erineda. See muutub olenevalt keedunõude materjalist ja mõõtmetest.

Parimate tulemuste saamiseks kasutage nõusid, mille läbimõõt ei ole tabelis toodust suurem.

12. ENERGIATÕHUSUS

12.1 Tooteteave pliidi

Mudeli tunnus	NCP84C01AZ	
Pliidi tüüp	Sisseehitatud pliit	
Toidukuumtöötlemisvööndite arv	4	
Kuumutustehnoloogia	Induktsioon	
Ringikujuliste toidukuumtöötlemisvööndite läbimõõt (Ø)	Vasak eesmine	21.0 cm
	Vasak tagumine	21.0 cm
	Parem eesmine	21.0 cm
	Parem tagumine	21.0 cm
Toidukuumtöötlemisvööndi energiatarbimine (EC electric cooking)	Vasak eesmine	179.6 Wh/kg
	Vasak tagumine	189.1 Wh/kg
	Parem eesmine	187.3 Wh/kg
	Parem tagumine	189.1 Wh/kg
Pliidi energiatarbimine (EC electric hob)	186.3 Wh/kg	

IEC / EN 60350-2 – Kodumajapidamises kasutatavad elektrilised toiduvalmistusseadmed – 2. osa: Pliidiplaadid – Toimivuse mõõtemetodid.

Toidukuumtöötlemisala puudutavad energianäidud on märgitud vastavate toidukuumtöötlemisvööndite tähistega.

12.2 Pliidiplaat – Energiasäästlik

Alljärgnevate soovitude järgimisel saate igapäevase toiduvalmistamise ajal energiat säästa.

- Kui kuumutate vett, kasutage ainult vajalikku kogust.
- Võimalusel pange nõule alati kaas peale.
- Pange nõu otse keeduala keskele.
- Toidu soojashoidmiseks või sulatamiseks kasutage jääkkuumust.

12.3 Õhupuhasti tooteinfo ja toote infoleht

Toote teabeleht vastavalt (EÜ) nr 65/2014

Tarnija nimi või kaubamärk	AEG	
Mudelitähis	NCP84C01AZ	
Aastane energiatarbimine - AEChood	28.8	kWh/a
Energiatõhususe klass	A +	
Äratõmbetõhusus - FDEhood	32.4	
Äratõmbetõhususe klass	A	
Pindalaühiku valgusviljakus - LEhood	-	lux/W
Pindalaühiku valgusviljakuse klass	-	

Rasva eraldamise tõhusus - GFEhood	85.1	%
Rasva eraldamise tõhususe klass	B	
Minimaalne õhuvool tavapärasel kasutamisel	270.0	m ³ /h
Maksimaalne õhuvool tavapärasel kasutamisel	500.0	m ³ /h
Õhuvool intensiivsel seadistusel	630.0	m ³ /h
A-kaalutud helivõimsuse emissioon miinimumkiirusel	49	db(A), 1 pW võrdlustase
A-kaalutud helivõimsuse emissioon maksimumkiirusel	64	db(A), 1 pW võrdlustase
A-kaalutud helivõimsuse emissioon intensiivsel kiirusel	70	db(A), 1 pW võrdlustase
Väljalülitatud seisundis mõõdetud tarbitav võimsus - Po	0.49	W
Ooteseisundis mõõdetud tarbitav võimsus - Ps	-	W
Täiendav teave vastavalt (EÜ) nr 66/2014		
Ajaline kasvutegur - f	0.8	
Energiatõhususindeks - EEIhood	41.4	
Mõõdetud õhuvooluhulk suurima tõhususega tööolukorras - QBEP	259.2	m ³ /h
Mõõdetud õhurõhk suurima tõhususega tööolukorras - PBEP	444	Pa
Suurim õhuvooluhulk - Qmax	630.0	m ³ /h
Suurima tõhususega tööolukorras mõõdetud tarbitav sisendvõimsus - WBEP	98.8	W
Valgusallika nimivõimsus - WL	-	W
Valgusallika tekitatud keskmine valgustatus toiduvalmistamispiinal - Emiddle	-	lux

Seadet on testitud vastavalt: IEC / EN 61591, IEC / EN 60704-1, IEC / EN 60704-2-13, IEC / EN 50564.

Ülaltoodud tabelis olevad andmed viitavad väljatõmberežiimis olevatele seadmetele. Retsirkulatsioonirežiimil olevaid seadmeid saab muuta väljatõmberežiimi kasutatavateks seadmeteks, järgides käsiraamatu paigaldusjuhiseid ja kasutades selleks spetsiaalset filtrit, mis on saadaval meie ametlikes kauplustes. Lisateabe saamiseks külastage meie veebisaiti.

12.4 Õhupuhasti - Energiasääst

Alljärgnevate soovitude järgimisel saate igapäevase toiduvalmistamise ajal energiat säästa.

- Toiduvalmistamise alguses seadke õhupuhasti ventilaator madalale kiirusele. Pärast toiduvalmistamise lõppu laske õhupuhastil mõni minut töötada.
- Suurendage ventilaatori kiirust ainult selleks, et vabaneda suurest kogusest aurust või suitsust. Boost funktsiooni on soovitatav kasutada ainult äärmuslikes olukordades.
- Õhupuhasti filtri tõhususe tagamiseks puhastage õhupuhasti filtrit regulaarselt ja asendage see vajadusel.
- Tõhususe optimeerimiseks ja müra vähendamiseks kasutage maksimaalse läbimõõduga õhutorude süsteemi.

13. JÄÄTMEKÄITLUS

Sümboliga  tähistatud materjalid võib ringlusse suunata. Selleks viige pakendid vastavatesse konteineritesse. Aidake hoida keskkonda ja inimeste tervist ja suunake elektri- ja elektroonilised jäätmed ringlusse.

Ärge visake sümboliga  tähistatud

seadmeid muude majapidamisjäätmete hulka. Viige seade kohaliku ringluspunkti või pöörduge abi saamiseks kohalikku omavalitsusse.





aeg.com

867384344-A-462023



CE