

# SIEMENS

WN54C2A0EU

# Pračka se sušičkou



CS Návod k obsluze a pokyny k instalaci



## Další informace naleznete v Digitální uživatelské příručce.



### Obsah

<b>1 Bezpečnost.....</b>	<b>4</b>	<b>9 Programy .....</b>	<b>28</b>
1.1 Všeobecné pokyny.....	4	<b>10 Příslušenství.....</b>	<b>32</b>
1.2 Použití k určenému účelu.....	4	<b>11 Prádlo.....</b>	<b>32</b>
1.3 Omezení okruhu uživatelů.....	4	11.1 Příprava prádla.....	32
1.4 Bezpečná instalace.....	5	<b>12 Prací a ošetřovací prostředky .....</b>	<b>32</b>
1.5 Bezpečné použití.....	6	<b>13 Základní ovládání.....</b>	<b>33</b>
1.6 Bezpečné čištění a bezpečná údržba .....	9	13.1 Zapnutí spotřebiče .....	33
<b>2 Zabránění věcným škodám .....</b>	<b>11</b>	13.2 Nastavení programu.....	33
<b>3 Ochrana životního prostředí a úspora.....</b>	<b>12</b>	13.3 Přizpůsobení nastavení programu.....	33
3.1 Likvidace obalu .....	12	13.4 Uložení nastavení programu .....	33
3.2 Úspora energie a zdrojů .....	12	13.5 Otevření dvířek .....	34
3.3 Režim šetření energie .....	12	13.6 Vložení prádla.....	34
<b>4 Instalace a připojení.....</b>	<b>13</b>	13.7 Naplnění pracího prostředku a ošetřovacího prostředku .....	34
4.1 Vybalení spotřebiče.....	13	13.8 Spuštění programu.....	34
4.2 Rozsah dodávky.....	13	13.9 Přidání prádla .....	35
4.3 Požadavky na místo instalace.....	13	13.10 Přerušení pracího programu .....	35
4.4 Odstranění přepravních pojistek .....	14	13.11 Přerušení sušicího programu .....	35
4.5 Připojení spotřebiče .....	15	13.12 Vyjmutí prádla.....	35
4.6 Vyrovnání spotřebiče.....	16	13.13 Přepnutí spotřebiče do pohotovostního režimu (standby) .....	35
<b>5 Seznámení .....</b>	<b>18</b>	<b>14 Dětský zámek .....</b>	<b>35</b>
5.1 Spotřebič .....	18	14.1 Aktivace dětského zámku .....	35
5.2 Násypka na prací prostředky ..	18	14.2 Deaktivace dětského zámku .....	36
5.3 Ovládací panel .....	19		
5.4 Logika ovládání .....	20		
<b>6 Před prvním použitím .....</b>	<b>21</b>		
6.1 Spuštění praní bez prádla .....	21		
<b>7 Displej.....</b>	<b>22</b>		
<b>8 Tlačítka .....</b>	<b>25</b>		

<b>15 Inteligentní dávkovací systém .....</b>	<b>36</b>	20.3 Opětovné uvedení spotřebiče do provozu .....	61
15.1 Spuštění programu s inteligentním dávkovacím systémem .....	36	20.4 Likvidace starého spotřebiče.....	62
15.2 Naplnění dávkovacích zásobníků.....	37	<b>21 Zákaznický servis.....</b>	<b>62</b>
15.3 Obsah dávkovacího zásobníku.....	38	21.1 Označení produktu (E-č.), výrobní číslo (FD) a identifikační číslo (Z-č.).....	62
15.4 Základní dávkovací množství .....	38	21.2 Záruka AQUA-STOP .....	63
<b>16 Home Connect .....</b>	<b>38</b>	<b>22 Hodnoty spotřeby .....</b>	<b>64</b>
16.1 Konfigurace aplikace Home Connect.....	39	<b>23 Technické údaje .....</b>	<b>65</b>
16.2 Nastavení Home Connect .....	39	<b>24 Prohlášení o shodě .....</b>	<b>66</b>
16.3 Nabídka Home Connect.....	39		
16.4 Aktivace Wi-Fi na spotřebiči..	39		
16.5 Deaktivace Wi-Fi na spotřebiči .....	40		
16.6 Resetování síťových nastavení spotřebiče .....	40		
16.7 Dálkové spuštění.....	40		
16.8 Ochrana údajů.....	40		
<b>17 Základní nastavení .....</b>	<b>42</b>		
17.1 Přehled základních nastavení .....	42		
17.2 Změna základních nastavení .....	43		
<b>18 Čištění a ošetřování .....</b>	<b>43</b>		
18.1 Čištění bubnu .....	43		
18.2 Čištění náস্যpyky na prací prostředky .....	43		
18.3 Čištění čerpadla .....	45		
18.4 Čištění otvoru v gumové manžetě .....	47		
<b>19 Odstranění poruch .....</b>	<b>48</b>		
19.1 Nouzové odblokování.....	61		
<b>20 Přeprava, uskladnění a likvidace .....</b>	<b>61</b>		
20.1 Demontáž spotřebiče .....	61		
20.2 Nasazení přepravních pojistek.....	61		



# 1 Bezpečnost

Dodržujte následující bezpečnostní pokyny.

## 1.1 Všeobecné pokyny



- Pečlivě si přečtěte tento návod.
- Uschovejte návod a také informace o výrobku pro pozdější použití nebo pro následujícího majitele.
- V případě poškození při přepravě spotřebič nepripojujte.

## 1.2 Použití k určenému účelu

Spotřebič používejte pouze:

- k praní textilu vhodného pro praní v pračce a ručně prané vlny podle etikety doporučující péči.
- s vodou z vodovodu a obvyklými pracími a ošetřovacími prostředky vhodnými pro pračky.
- pro sušení a osvěžení textilu praného ve vodě a vhodného pro sušičky.
- pro soukromé použití v domácnosti a v uzavřených místnostech domova.
- do maximální nadmořské výšky 4000 m nad mořem.

## 1.3 Omezení okruhu uživatelů

Tento spotřebič mohou používat děti starší 8 let a osoby s omezenými fyzickými, senzorickými nebo duševními schopnostmi nebo s nedostatečnými zkušenostmi a/nebo znalostmi, pokud jsou pod dohledem nebo byly instruovány o bezpečném použití spotřebiče a pochopily z toho vyplývající nebezpečí.

Děti si nesmí se spotřebičem hrát.

Čištění a údržbu spotřebiče nesmí provádět děti bez dozoru.

Děti mladší 3 let a domácí zvířata udržujte mimo dosah spotřebiče.

## 1.4 Bezpečná instalace

### **⚠ VÝSTRAHA – Nebezpečí úrazu elektrickým proudem!**

Neodborné instalace jsou nebezpečné.

- ▶ Spotřebič zapojujte a používejte pouze v souladu s údaji na typovém štítku.
- ▶ Spotřebič zapojujte do sítě střídavého proudu jen pomocí předpisově instalované zásuvky s uzemněním.
- ▶ Systém ochranných vodičů elektrické domovní instalace musí být instalován podle předpisů. Instalace musí mít dostatečně velký průřez vodičů.
- ▶ Při použití proudového chrániče používejte pouze typ se značkou .
- ▶ Spotřebič nikdy nenapájejte prostřednictvím externího spínacího zařízení, např. časového spínače nebo dálkového ovládání.
- ▶ Spotřebič nikdy nezapojujte do elektrického okruhu, který dodatel energie pravidelně zapíná a vypíná.
- ▶ Pokud je spotřebič vestavěný, musí být síťová zástrčka síťového kabelu volně přístupná, nebo pokud není volný přístup možný, musí se do stávající elektrické instalace nainstalovat jistič všech pólů podle předpisů pro instalaci.
- ▶ Při instalaci spotřebiče dbejte na to, aby nedošlo k sevření nebo poškození síťového kabelu.

Poškozená izolace síťového kabelu je nebezpečná.

- ▶ Zajistěte, aby se síťový kabel nikdy nedostal do kontaktu s horkými částmi spotřebiče nebo zdroji tepla.
- ▶ Zajistěte, aby se síťový kabel nikdy nedostal do kontaktu s ostrými rohy nebo hranami.
- ▶ Síťový kabel nikdy nelámejte, nestlačujte a neprovádějte na něm změny.

### **⚠ VÝSTRAHA – Nebezpečí požáru!**

Použití prodlužovacího síťového kabelu a neschválených adaptérů je nebezpečné.

- ▶ Nepoužívejte prodlužovací kabely ani rozbočky.
- ▶ Používejte pouze adaptéry a síťové kabely schválené výrobcem.

- ▶ Pokud je síťový kabel příliš krátký a k dispozici není žádný delší síťový kabel, kontaktujte odbornou společnost, aby přizpůsobila el. instalace domácnosti.

### **⚠ VÝSTRAHA – Nebezpečí zranění!**

Velká hmotnost spotřebiče může při zvedání způsobit poranění.

- ▶ Spotřebič sami nezvedejte.

### **⚠ VÝSTRAHA – Nebezpečí udušení!**

Děti si mohou obalový materiál přetáhnout přes hlavu nebo se do něj zamotat a udusit se.

- ▶ Obalový materiál uchovávejte mimo dosah dětí.
- ▶ Nedovolte dětem, aby si hrály s obalovým materiálem.

### **⚠ POZOR – Nebezpečí zranění!**

Spotřebič může při provozu vibrovat nebo se může pohybovat.

- ▶ Spotřebič umístěte na čistou, rovnou a pevnou plochu.
- ▶ Vyrovnajte spotřebič pomocí nožiček a vodováhy.

Při nesprávně vedených hadicích a elektrických kabelech hrozí nebezpečí zakopnutí.

- ▶ Hadice a elektrické kabely ved'te tak, aby nehrozilo nebezpečí zakopnutí.

Pokud byste pohybovali spotřebičem za vyčnívající součásti, např. dvířka, mohou se tyto součásti ulomit.

- ▶ Nepohybujte spotřebičem za vyčnívající součásti.

### **⚠ POZOR – Nebezpečí pořezání!**

Ostré hrany spotřebiče mohou při dotknutí způsobit řezná poranění.

- ▶ Nedotýkejte se ostrých hran spotřebiče.
- ▶ Při instalaci a přepravě spotřebiče noste ochranné rukavice.

## **1.5 Bezpečné použití**

### **⚠ VÝSTRAHA – Nebezpečí úrazu elektrickým proudem!**

Poškozený spotřebič nebo poškozený síťový kabel je nebezpečný.

- ▶ V žádném případě nepoužívejte poškozený spotřebič.
- ▶ Při odpojování spotřebiče z elektrické sítě nikdy netahejte za síťový kabel. Vždy tahejte za síťovou zástrčku síťového kabelu.

- ▶ Pokud je spotřebič nebo síťový kabel poškozený, ihned odpojte síťovou zástrčku ze zásuvky nebo vypněte pojistku v pojistkové skříňce a zavřete přívod vody.
  - ▶ Kontaktujte zákaznický servis. → *Strana 62*
- Pronikající vlhkost může způsobit úraz elektrickým proudem.
- ▶ Spotřebič používejte pouze v uzavřených místnostech.
  - ▶ Spotřebič nikdy nevystavujte velkému teplu a vlhkosti.
  - ▶ Při čištění spotřebiče nepoužívejte parní nebo vysokotlaké čističe, hadice nebo sprchy.

### **⚠ VÝSTRAHA – Nebezpečí poškození zdraví!**

Ve spotřebiči se mohou zavřít děti a dostat se tak do ohrožení života.

- ▶ Spotřebič neumísťujte za dveře, které blokují nebo brání otvírání dvířek spotřebiče.
- ▶ U starých spotřebičů odpojte síťovou zástrčku síťového kabelu, poté síťový kabel přestříhnete a zničte zámek dvířek spotřebiče tak, aby se dvířka spotřebiče nedaly zavřít.

### **⚠ VÝSTRAHA – Nebezpečí udušení!**

Děti mohou vdechnout nebo spolknout malé části a udusit se.

- ▶ Malé části uchovávejte mimo dosah dětí.
- ▶ Nedovolte dětem, aby si hrály s malými částmi.

### **⚠ VÝSTRAHA – Nebezpečí výbuchu!**

Prach z uhlí nebo mouka v okolí spotřebiče může způsobit výbuch.

- ▶ Postarejte se, aby bylo okolí spotřebiče při provozu čisté.

### **⚠ VÝSTRAHA – Nebezpečí otravy!**

Prací a ošetřovací prostředky mohou při požití způsobit otravu.

- ▶ Při polknutí z nedopatření vyhledejte lékařskou pomoc.
- ▶ Prací a ošetřovací prostředky uchovávejte tak, aby k nim neměly přístup děti.

## **⚠ VÝSTRAHA – Nebezpečí výbuchu!**

Snadno vznětlivé předměty, jako zapalovače nebo zápalky, se mohou při sušení vznítit.

- ▶ Před sušením odstraňte z kapes prádla všechny snadno vznětlivé předměty.

Pokud nevyprané prádlo přišlo do styku s rozpouštědly, olejem, voskem, odstraňovačem vosku, barvou, tukem nebo odstraňovačem skvrn, může se při sušení vznítit.

- ▶ V tomto spotřebiči nesušte nevyprané prádlo.
- ▶ Prádlo před sušením důkladně vyperte v horké vodě s pracím prostředkem.
- ▶ Spotřebič nepoužívejte, pokud bylo prádlo předtím vyčištěno průmyslovými chemikáliemi.

Pokud jste na prádlo předem použili čisticí prostředky obsahující rozpouštědla, může ve spotřebiči způsobit výbuch.

- ▶ Předem ošetřené prádlo před praním důkladně vymáchejte ve vodě.

## **⚠ VÝSTRAHA – Nebezpečí požáru!**

Při předčasném přerušení sušení prádlo dostatečně nevychladne a může se vznítit.

- ▶ Nepřerušujte předčasně sušicí program.
- ▶ Při předčasném přerušení sušení prádlo okamžitě vyndejte a rozprostřete.

## **⚠ POZOR – Nebezpečí zranění!**

Pokud byste si na spotřebič stoupali, může prasknout krycí deska.

- ▶ Nestoupejte si na spotřebič.

Pokud byste si sedali na otevřená dvířka nebo se o ně opírali, může se spotřebič převrhnout.

- ▶ Nesedejte si na dvířka spotřebiče ani se o ně neopírejte.
- ▶ Na dvířka spotřebiče nepokládejte žádné předměty.

Při sáhnutí do točícího se bubnu může dojít k poranění rukou.

- ▶ Než budete sahat do bubnu, počkejte, dokud se úplně nezastaví.



**⚠ POZOR – Nebezpečí opaření!**

Prací roztok je při praní s vysokými teplotami horký.

- ▶ Nedotýkejte se horkého pracího roztoku.

**⚠ POZOR – Nebezpečí chemického popálení!**

Při otevření násyvky na prací prostředky může ze spotřebiče vystříknout prací prostředek a ošetřovací prostředek. Kontakt s očima nebo pokožkou může způsobit podráždění.

- ▶ Při kontaktu s pracími nebo ošetřovacími prostředky důkladně vypláchněte oči nebo opláchněte pokožku čistou vodou.
- ▶ Při polknutí z nedopatření vyhledejte lékařskou pomoc.
- ▶ Prací a ošetřovací prostředky uchovávejte tak, aby k nim neměly přístup děti.

**1.6 Bezpečné čištění a bezpečná údržba****⚠ VÝSTRAHA – Nebezpečí úrazu elektrickým proudem!**

Neodborné opravy jsou nebezpečné.

- ▶ Opravy spotřebiče smí provádět pouze odborný personál, který je k tomu vyškolený.
- ▶ K opravě spotřebiče se smí používat pouze originální náhradní díly.
- ▶ Pokud je síťový kabel tohoto spotřebiče poškozený, musí ho vyměnit výrobce, jeho zákaznický servis nebo podobně kvalifikovaná osoba, aby se zabránilo ohrožení.

Pronikající vlhkost může způsobit úraz elektrickým proudem.

- ▶ Při čištění spotřebiče nepoužívejte parní nebo vysokotlaké čističe, hadice nebo sprchy.

**⚠ VÝSTRAHA – Nebezpečí zranění!**

Používání neoriginálních náhradních dílů a neoriginálního příslušenství je nebezpečné.

- ▶ Používejte pouze originální náhradní díly a originální příslušenství výrobce.

**⚠ VÝSTRAHA – Nebezpečí otravy!**

Při používání čisticích prostředků obsahujících rozpouštědla mohou vznikat jedovaté výpary.

- ▶ Nepoužívejte čisticí prostředky obsahující rozpouštědla.

## 2 Zabránění věcným škodám

### POZOR!

Nesprávné dávkování aviváže, pracích prostředků, ošetřovacích prostředků a čisticích prostředků může zhoršit funkci spotřebiče.

- ▶ Dodržujte dávkování doporučené výrobcem.

Překročení maximálního množství prádla zhoršuje funkci spotřebiče.

- ▶ Dodržujte a nepřekračujte maximální množství prádla pro každý program.

→ "Programy", Strana 28

Pěnový materiál nebo molitan se může při sušení zdeformovat nebo roztrhat.

- ▶ Nesušte prádlo obsahující pěnový materiál nebo molitan.

Spotřebič je při přepravě zajištěn přepravními pojistkami. Neodstraněné přepravní pojistky mohou způsobit věcné škody a poškození spotřebiče.

- ▶ Před uvedením do provozu úplně odstraňte všechny přepravní pojistky a uschovejte je.
- ▶ Před každou přepravou kompletně namontujte všechny přepravní pojistky, abyste zabránili poškození při přepravě.

Nesprávné připojení přívodní hadice může způsobit věcné škody.

- ▶ Šroubení na přívodu vody ručně utáhněte.
- ▶ Přívodní hadici připojte k vodovodnímu kohoutku přímo bez dalších spojovacích prvků, jako adaptéru, prodloužení nebo ventilů.
- ▶ Těleso ventilu přívodní hadice namontujte tak, aby bylo chráněné před dotykem a nemohly na něj působit žádné vnější síly.

- ▶ Dbejte na to, aby vnitřní průměr vodovodního kohoutku činil minimálně 17 mm.
- ▶ Dbejte na to, aby délka závitů na přípojce k vodovodnímu kohoutku činila minimálně 10 mm.

Příliš nízký nebo příliš vysoký tlak vody může zhoršit funkci spotřebiče.

- ▶ Zajistěte, aby byl tlak v přívodu vody minimálně 100 kPa (1 bar) a maximálně 1 000 kPa (10 bar).
- ▶ Pokud tlak vody překročí uvedenou maximální hodnotu, musí se mezi přípojku pitné vody a hadicovou sadu spotřebiče nainstalovat redukční ventil.
- ▶ Nepřipojujte spotřebič k baterii beztlakého bojleru.

Pozměněné nebo poškozené vodní hadice mohou způsobit věcné škody a poškození spotřebiče.

- ▶ Vodní hadice nikdy nelámejte, nestlačujte, neměňte nebo neprořízněte.
- ▶ Používejte pouze dodané vodní hadice nebo originální náhradní hadice.
- ▶ Použití vodní hadice nikdy znovu nepoužívejte.

Používání spotřebiče se znečištěnou nebo příliš horkou vodou může způsobit věcné škody a poškození spotřebiče.

- ▶ Spotřebič používejte výhradně se studenou vodou z vodovodu.
- ▶ Nevhodné čisticí prostředky mohou poškodit povrchy spotřebiče.
- ▶ Nepoužívejte agresivní nebo abrazivní čisticí prostředky.
- ▶ Nepoužívejte čisticí prostředky s vysokým obsahem alkoholu.
- ▶ Nepoužívejte tvrdé drátěnky nebo houbičky.
- ▶ Spotřebič čistěte pouze vodou a měkkým vlhkým hadrem.

## cs Ochrana životního prostředí a úspora

- ▶ Při kontaktu se spotřebičem ihned odstraňte všechny zbytky pracích prostředků, sprejů nebo jiné zbytky.

---

## 3 Ochrana životního prostředí a úspora

### 3.1 Likvidace obalu

Obalový materiál je ekologický a lze ho recyklovat.

- ▶ Jednotlivé složky likvidujte rozdělené podle druhů.

### 3.2 Úspora energie a zdrojů

Při dodržování těchto upozornění spotřebuje váš spotřebič méně proudu a vody.

Používejte programy s nízkými teplotami a delší dobou praní a využijete maximální množství prádla.

- ✓ Spotřeba energie a vody je nejefektivnější.

Prací prostředky dávkujte podle stupně zašpinění prádla.

- ✓ Na mírné až normální zašpinění stačí menší množství pracího prostředku. Dodržujte dávkování doporučené výrobcem pracího prostředku.

U mírně a normálně zašpiněného prádla snižte teplotu praní.

- ✓ Při nižších teplotách spotřebovává spotřebič méně energie. Na mírné až normální zašpinění stačí i nižší teploty, než je uvedeno na visačce prádla.

Pokud se má prádlo poté sušit ve spotřebiči, nastavte maximální rychlost odstředování.

- ✓ Při sušším prádle se zkracuje doba trvání programu při sušení a snižuje se spotřeba energie. Při vyšší rychlosti odstředování se snižuje zbývající vlhkost prádla a zvuky odstředování jsou hlasitější.

Prádlo perte bez předpírky.

- ✓ Při praní s předpírkou se prodlužuje doba trvání programu a zvyšuje se spotřeba energie a vody.

Spotřebič je vybavený množstevní automatikou.

- ✓ Množstevní automatika optimálně přizpůsobuje spotřebu vody a dobu trvání programu podle druhu a množství prádla.

Spotřebič je vybavený aquasenzorem.

- ✓ Aquasenzor kontroluje během máchání stupeň zakalení máchací vody a odpovídajícím způsobem přizpůsobuje dobu trvání a počet máchacích cyklů.

### 3.3 Režim šetření energie

Když delší dobu neprovedete žádné kroky ovládání, spotřebič se automaticky přepne do režimu úspory energie.

Režim úspory energie se ukončí, když provedete nějaký krok ovládání spotřebiče.

## 4 Instalace a připojení

### 4.1 Vybalení spotřebiče

#### POZOR!

Předměty, které nejsou určeny pro provoz ve spotřebiči a které zůstanou v bubnu, mohou způsobit věcné škody a poškození spotřebiče.

- ▶ Před provozem tyto předměty a dodané příslušenství odstraňte z bubnu.
1. Ze spotřebiče odstraňte veškerý obalový materiál a ochranné kryty.  
→ *"Likvidace obalu", Strana 12*
  2. Zkontrolujte spotřebič, zda se na něm nevyskytují viditelná poškození.
  3. Otevřete dvířka.  
→ *"Otevření dvířek", Strana 34*
  4. Vyjměte z bubnu příslušenství.
  5. Zavřete dvířka.

### 4.2 Rozsah dodávky

Po vybalení zkontrolujte všechny díly na poškození vzniklá při přepravě a jejich kompletnost.

#### POZOR!

Provoz s nekompletním nebo vadným příslušenstvím může negativně ovlivnit funkci spotřebiče nebo způsobit věcné škody a poškození spotřebiče.

- ▶ Nepoužívejte spotřebič s nekompletním nebo vadným příslušenstvím.
- ▶ Příslušné příslušenství před spuštěním provozu spotřebiče vyměňte.  
→ *"Příslušenství", Strana 32*

**Poznámka:** Spotřebič byl v závodě důkladně přezkoušen z hlediska bezvadné funkce. Přitom mohly ve spotřebiči zůstat skvrny od vody. Po prvním praní skvrny zmizí.

Dodávka obsahuje:

- Pračka se sušičkou
- Průvodní doklady
- Přepravní pojistky  
→ *"Odstranění přepravních pojistek", Strana 14*
- Krytky
- Koleno pro uchycení odtokové hadice

### 4.3 Požadavky na místo instalace

#### VÝSTRAHA

##### Nebezpečí úrazu elektrickým proudem!

Spotřebič obsahuje díly pod napětím. Dotýkání se dílů pod napětím je nebezpečné.

- ▶ Nepoužívejte spotřebič bez krycí desky.

#### VÝSTRAHA

##### Nebezpečí zranění!

Při provozu na podstavci se spotřebič může převrhnout.

- ▶ Před uvedením do provozu bezpodmínečně upevněte nožičky spotřebiče příchytkami → *Strana 32* od výrobce.

#### POZOR!

Zmrzlá zbytková voda ve spotřebiči může způsobit jeho poškození.

- ▶ Neinstalujte a nepoužívejte spotřebič v prostorech s nebezpečím mrazu nebo venku.

Když se spotřebič nakloní o více než 40°, může vytéct zbytková voda a způsobit věcné škody.

- ▶ Spotřebič naklánejte opatrně.
- ▶ Spotřebič přepravujte nastojato.

Místo instalace	Požadavky
<p>Podstavec</p> 	<p>Upevněte spotřebič pomocí příchytek → <i>Strana 32.</i></p>
<p>Podlaha nad stropem z dřevěných trámů</p> 	<p>Spotřebič postavte na voděodolnou dřevěnou desku (tloušťka min. 30 mm), která je pevně přišroubovaná k podlaze.</p>
<p>V kuchyňské lince</p> 	<p>Spotřebič instalujte pouze pod souvislou pracovní desku, která je pevně spojená se sousedními skříňkami. Potřebná šířka výklenku: 60 cm.</p>
<p>U stěny</p> 	<p>Dbejte na to, abyste přívodní kabel a hadice neuskřípli mezi stěnou a spotřebičem.</p>

## 4.4 Odstranění přepravních pojistek

Spotřebič je při přepravě zajištěný na zadní straně přepravními pojistkami.

**Poznámka:** Šrouby přepravních pojistek a objímky uschovejte pro pozdější přepravu.

→ "Nasazení přepravních pojistek", *Strana 61*

1. Hadice vyjměte z držáků.

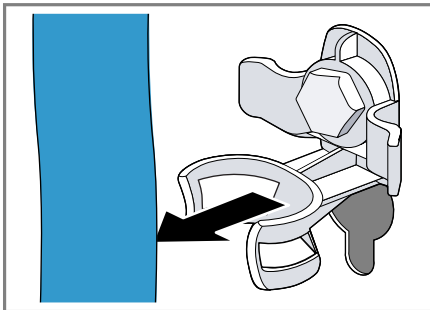

2. Všechny šrouby 4 přepravních pojistek povolte šroubovákem vel. 13 ① a odstraňte je ②.

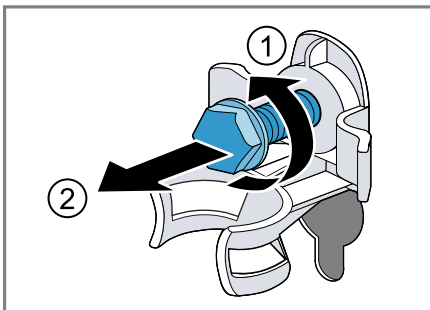

3. Síťový kabel odstraňte z držáku.

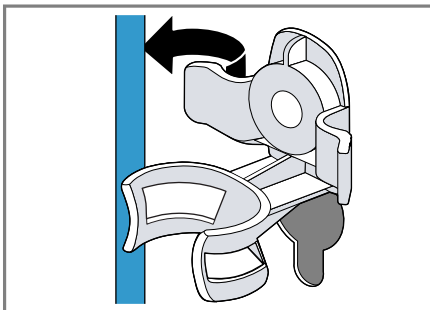

4. Odstraňte 4 objímky.



5. Nasadte 4 krytky.



6. Posuňte 4 krytky dolů.

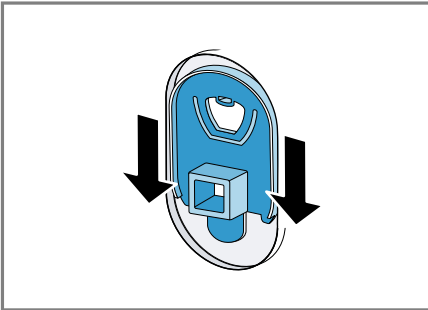

**Poznámka:** Pro nasazení přepravních pojistek do spotřebiče při dopravě provádějte tyto kroky v opačném pořadí.

## 4.5 Připojení spotřebiče

### Připojení přívodní hadice

**⚠ VÝSTRAHA**  
**Nebezpečí úrazu elektrickým proudem!**

Spotřebič obsahuje díly pod napětím. Dotýkání se dílů pod napětím je nebezpečné.

- ▶ Elektrický ventil Aquastop neponořujte do vody.

1. Přívodní hadici připojte k přívodu vody (26,4 mm = 3/4").

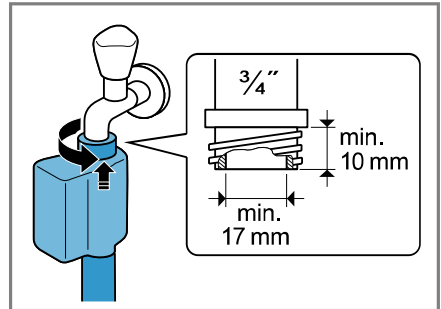

2. Opatrně otevřete přívod vody a zkontrolujte těsnost připojovacích míst.

### Způsoby připojení odtoku vody

Tyto informace vám pomůžou připojit spotřebič k odtoku vody.

#### **POZOR!**

Při odčerpávání je odtoková hadice pod tlakem a může se z místa připojení uvolnit.

- ▶ Zajistěte odtokovou hadici proti neúmyslnému uvolnění.

**Poznámka:** Dodržujte požadovanou výšku odčerpávání.

Výšky odčerpávání činí: minimální: 60 cm, maximální: 100 cm.

Sifon

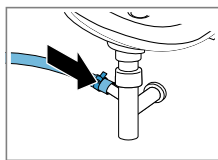

Zajistěte místo připojení hadicovou sponou (24–40 mm).

Umyvadlo

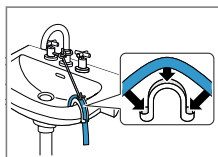

Odtokovou hadici upevněte a zajistěte pomocí kolena. → "Příslušenství", Strana 32

Plastová trubka s pryžovým hrdlem

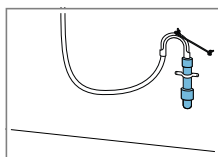

Odtokovou hadici upevněte a zajistěte pomocí kolena. → "Příslušenství", Strana 32

## Připojení spotřebiče k elektrickému proudu

**Poznámka:** Vaše domovní elektrická instalace pro tento spotřebič musí splňovat zákonné předpisy a bezpečnostní předpisy a měla by obsahovat proudový chránič.

1. Síťovou zástrčku síťového kabelu spotřebiče zastrčte do zásuvky v blízkosti spotřebiče.  
Údaje připojení spotřebiče najdete v Technických údajích → *Strana 65*.
2. Zkontrolujte pevné umístění síťové zástrčky.

## 4.6 Vyrovnání spotřebiče

Pro snížení hlučnosti a vibrací a zabránění posouvání spotřebiče spotřebič správně vyrovnejte.

1. Pojistné matice povolte ve směru hodinových ručiček klíčem na šroubu velikosti 17.

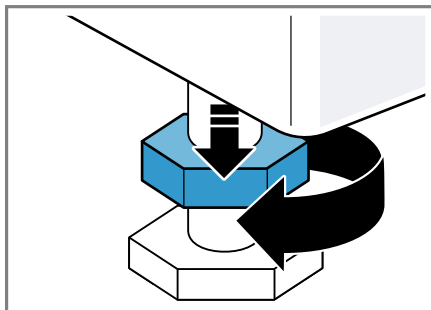

2. Pro vyrovnání spotřebiče otáčejte nožičkami spotřebiče. Vyrovnání zkontrolujte pomocí vodováhy.

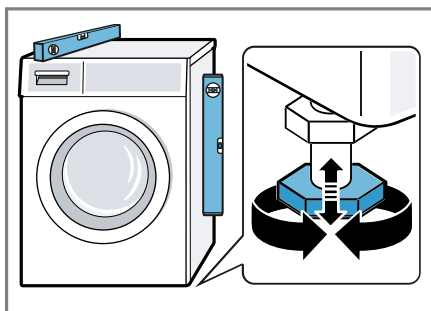

Všechny nožičky spotřebiče musí pevně stát na podlaze.



3. Pojistné matice utáhněte klíčem na šrouby velikosti 17 pevně ke krytu.

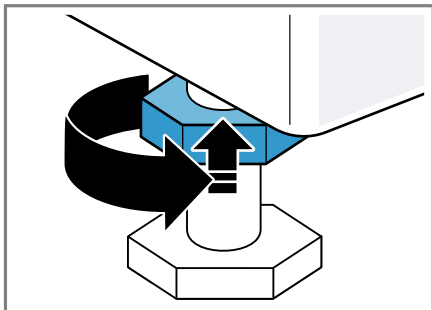

Nožičku přitom pevně držte a neměňte její výšku.

## 5 Seznámení

### 5.1 Spotřebič

Zde naleznete přehled součástí vašeho spotřebiče.

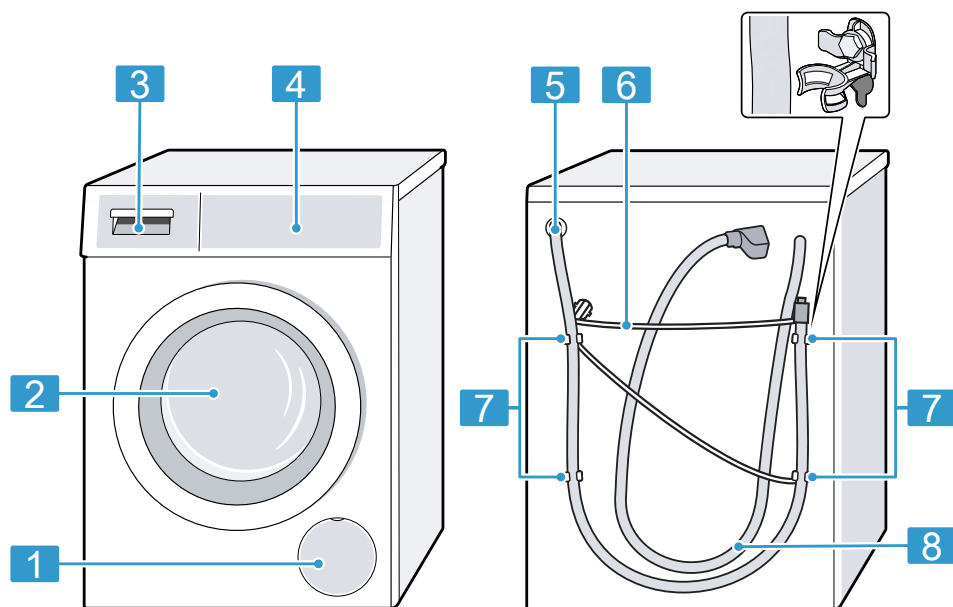

V závislosti na typu spotřebiče se mohou detaily na obrázku lišit, např. barva a tvar.



1	Servisní kryt čerpadla → <i>Strana 45</i>
2	Dvířka
3	Násypka na prací prostředky → <i>Strana 18</i>
4	Ovládací panel → <i>Strana 19</i>
5	Odtoková hadice → <i>Strana 15</i>
6	Síťový kabel → <i>Strana 16</i>

7	Přepravní pojistky → <i>Strana 14</i>
8	Přívodní hadice → <i>Strana 15</i>

### 5.2 Násypka na prací prostředky

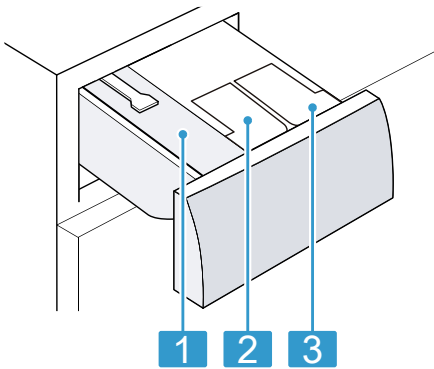
**Poznámka:** Řiďte se údaji výrobce k použití a dávkování pracích prostředků a ošetřovacích prostředků a údaji v popisech programů.



- |          |  |
|----------|--|
| <b>1</b> | Komora pro manuální dávkování  |
| <b>2</b> |  : Dávkovací zásobník pro aviváž nebo tekuté prací prostředky |
| <b>3</b> |  : Dávkovací zásobník pro tekuté prací prostředky             |

### 5.3 Ovládací panel

Pomocí ovládacího pole nastavíte všechny funkce vašeho spotřebiče a dostanete informace o provozním stavu.

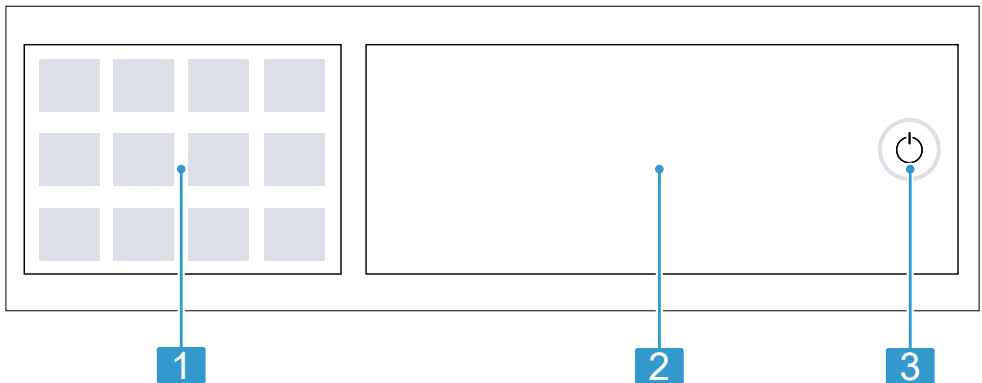

- |          |                                       |
|----------|---------------------------------------|
| <b>1</b> | Programy → <i>Strana 28</i>           |
| <b>2</b> | Tlačítka a displej → <i>Strana 22</i> |
| <b>3</b> | Tlačítka → <i>Strana 25</i>           |

## 5.4 Logika ovládání

Některé oblasti displeje jsou tlačítka a reagují na dotyky. Nastavení se aktivují, deaktivují a mění stisknutím tlačítek. Aktivovaná nastavení jsou na displeji barevně zvýrazněná.

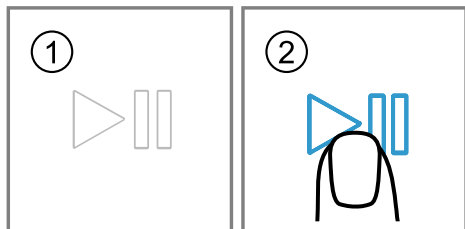

### POZOR!

Při působení násilí na displej může dojít poškození.

- ▶ Na displej příliš netlačte.
- ▶ Pro stisknutí displeje nepoužívejte špičaté nebo ostré předměty.

### Zobrazení nebo skrytí přídatných tlačítek

Některá tlačítka jsou kvůli omezenému zobrazení na displeji skrytá. Když si tato přídatná tlačítka zobrazíte na displeji, můžete aktivovat nebo deaktivovat nastavení.

1. Pro zobrazení přídatných tlačítek krátce stiskněte **+ Options**.

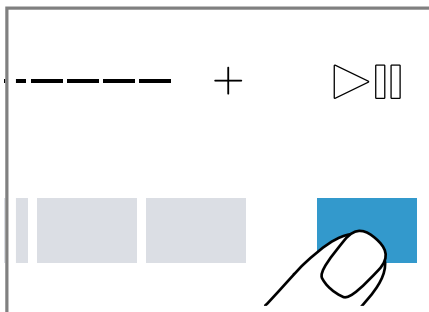

- ✓ Na displeji se zobrazí všechna přídatná tlačítka.

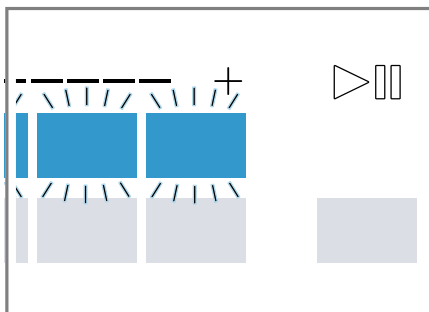

2. Pro skrytí přídatných tlačítek znovu krátce stiskněte **+ Options**.

### Změna hodnoty nastavení

Když aktivujete určitá nastavení, na displeji se zobrazí výběrová tlačítka a můžete změnit hodnotu nastavení.

- ▶ Stiskněte výběrová tlačítka  
→ *Strana 25* ① nebo přitisknutým  
prstem přejeďte přes škálu ②.

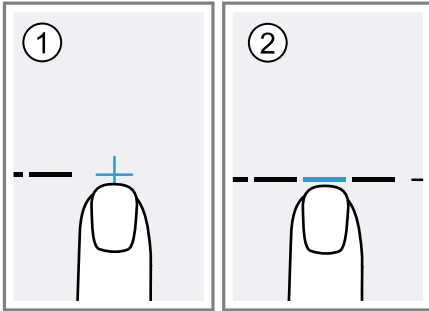

Na displeji se zobrazí hodnota nastavení.

## 6 Před prvním použitím

Připravte spotřebič pro použití.

### 6.1 Spuštění praní bez prádla

Spotřebič byl před opuštěním závodu důkladně přezkoušen. Aby se odstranila případná zbytková voda, proveďte poprvé praní bez prádla.

1. Stiskněte  $\odot$ .

Proces zapnutí trvá několik sekund.

2. Nastavte program  **Cot-  
tons90°C(bavlna 90°C)**.
3. Zavřete dvířka.
4. Vytáhněte násypku na prací prostředky.

5. Do komory pro manuální dávkování naplňte univerzální prací prášek s bělidy.

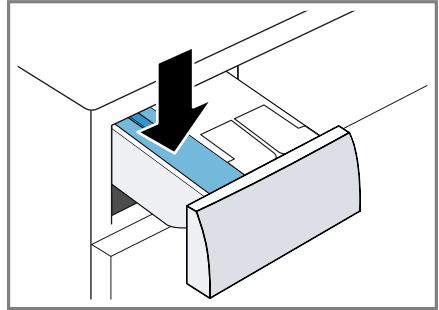

Abyste zabránili tvorbě pěny, použijte pouze polovinu množství pracího prostředku doporučeného výrobcem pracího prostředku pro mírně znečištěné prádlo. Nepoužívejte prací prostředek na vlnu nebo na jemné prádlo.

6. Zasuňte násypku na prací prostředky.
7. Pro spuštění programu stiskněte  $\triangleright 00$ .
  - ✓ Na displeji se zobrazuje zbývající doba trvání.
  - ✓ Po skončení programu se na displeji zobrazí: "End".
8. Spusťte první prací cyklus nebo stiskněte  $\odot$  pro přepnutí spotřebiče do pohotovostního stavu (standby).  
→ "*Základní ovládání*", *Strana 33*





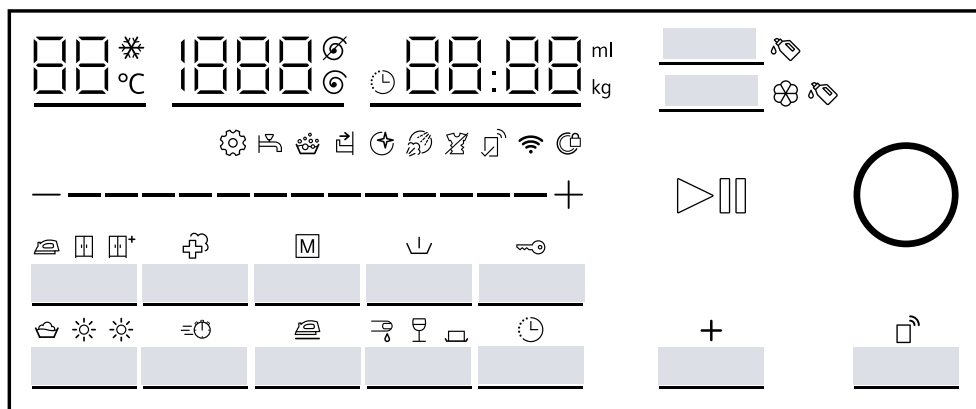













## 7 Displej

Na displeji vidíte aktuální hodnoty nastavení, možnosti voleb nebo nápovědné texty.













Příklad zobrazení na displeji

Ukazatel	Popis
0:40 <sup>1</sup>	Předpokládaná doba trvání programu nebo zbývající doba programu v hodinách a minutách.
🕒 8h <sup>1</sup>	Čas skončení programu → "Tlačítka", Strana 25
6,0 <sup>1</sup>	Doporučené maximální množství prádla pro nastavený program v kg.
🌀 - 1400 🌀	Nastavená rychlost odstředování v ot/min. → "Tlačítka", Strana 25 🌀: bez odstředování, pouze odčerpání
❄️ - 90	Nastavená teplota ve °C. → "Tlačítka", Strana 25 ❄️ (studená)
End	Konec programu Stav programu
🌀	Omezení pomačkání a snížení zápachu Stav programu
🛡️	Ochrana před zmačkáním Stav programu
<sup>1</sup> Příklad	

Ukazatel	Popis
	<ul style="list-style-type: none"> <li>■ Svítí: Dětská pojistka je aktivovaná.</li> <li>■ Bliká: Dětská pojistka je aktivovaná a došlo k ovládní spotřebiče.</li> </ul> <p style="text-align: right;">→ "Deaktivace dětského zámku", Strana 36</p>
	<p>Je aktivované omezení pomačkání.</p> <p style="text-align: right;">→ "Tlačítka", Strana 26</p>
	<p>Je aktivované praní s následujícím sušením.</p> <p style="text-align: right;">→ "Tlačítka", Strana 27</p>
	<p>Je aktivované sušení.</p> <p style="text-align: right;">→ "Tlačítka", Strana 27</p>
	<p>Je aktivovaná předpírka.</p> <p style="text-align: right;">→ "Tlačítka", Strana 25</p>
	<p>Je aktivovaná zkrácená doba trvání programu.</p> <p style="text-align: right;">→ "Tlačítka", Strana 25</p>
	<p>Uložení programu.</p> <p style="text-align: right;">→ "Tlačítka", Strana 26</p>
	<p>Je aktivovaný výsledek sušení.</p>
	<p>Je aktivovaný výsledek sušení.</p>
	<p>Je aktivovaný výsledek sušení.</p>
	<p>Krev</p> <p>Je aktivovaný druh skvrn.</p>
	<p>Červené víno</p> <p>Je aktivovaný druh skvrn.</p>
	<p>Jedlý tuk / stolní olej</p> <p>Je aktivovaný druh skvrn.</p>
	<p>Změna základních nastavení.</p>
	<p>Bliká: Nutné čištění bubnu. Spusťte program  Cottons90°C(bavlna 90°C) pro čištění a údržbu bubnu a vany pračky.</p> <p style="text-align: right;">→ "Čištění bubnu", Strana 43</p>
	<p>Je aktivované dálkové spuštění.</p> <p style="text-align: right;">→ "Tlačítka", Strana 27</p>
	<ul style="list-style-type: none"> <li>■ Svítí: Spotřebič je přes Wi-Fi připojený k domácí síti.</li> <li>■ Bliká: Spotřebič se pokouší spojit přes Wi-Fi s domácí sítí.</li> </ul> <p style="text-align: right;">→ "Home Connect", Strana 38</p>
	<p>Nastavení, která nejsou k dispozici na spotřebiči, byla nastavena pomocí aplikace Home Connect.</p> <p>Další informace najdete v aplikaci Home Connect.</p>

<sup>1</sup> Příklad

Ukazatel	Popis
	<ul style="list-style-type: none"> <li>■ Svítí: Inteligentní dávkovací systém pro tekuté prací prostředky je aktivovaný.</li> <li>■ Bliká: Naplnění dávkovacího zásobníku kleslo pod minimum. → "Inteligentní dávkovací systém", Strana 36</li> </ul> <p> (tekutý prací prostředek)</p>
 	<ul style="list-style-type: none"> <li>■ Svítí: Inteligentní dávkovací systém pro tekuté prací prostředky nebo aviváž je aktivovaný.</li> <li>■ Bliká: Naplnění dávkovacího zásobníku kleslo pod minimum. → "Inteligentní dávkovací systém", Strana 36</li> </ul> <p> (tekutý prací prostředek)  (aviváž)</p>
50 ml <sup>1</sup>	<p>Základní dávkovací množství pro prací prostředek nebo aviváž. → "Základní dávkovací množství", Strana 38</p>
	<p>Je aktivované šetrné ošetření suchého prádla horkým vzduchem pro zvýšené hygienické nároky. → "Tlačítka", Strana 26</p>
•	<p>Svítí: Systém kontroly napětí přerušil program kvůli nepřipustnému poklesu napětí nebo kvůli překročení napětí. Napětí je znovu v přípustném rozsahu a program pokračuje.</p> <p><b>Poznámka:</b> Doba trvání programu se prodlouží.</p>
:	<p>Bliká: Systém kontroly napětí přerušil program kvůli nepřipustnému poklesu napětí nebo kvůli překročení napětí.</p> <p><b>Poznámka:</b> Jakmile bude napětí opět v přípustném rozsahu, program bude pokračovat.</p>
	<p>Spotřebič rozpoznal příliš mnoho pěny.</p>
	<ul style="list-style-type: none"> <li>■ Svítí: Dvířka jsou zablokována. <ul style="list-style-type: none"> <li>– Pro přidání prádla lze dvířka odblokovat. → "Přidání prádla", Strana 35</li> <li>– Pro otevření dvířek můžete program přerušit. → "Přerušení pracího programu", Strana 35</li> </ul> </li> <li>■ Bliká: Dvířka nejsou zavřena.</li> </ul>
	<ul style="list-style-type: none"> <li>■ Není tlak vody.</li> <li>■ Příliš nízký tlak vody z vodovodního kohoutku.</li> </ul>
	<p>Násypka na prací prostředky není úplně zasunutá.</p>
E:35 / -10 <sup>1</sup>	<p>Chybový kód, chybové hlášení, signál. → "Odstranění poruch", Strana 48</p>



<sup>1</sup> Příklad















## 8 Tlačítka

Výběr nastavení programu závisí na nastaveném programu.





Tlačítko	Výběr	Popis
⏏ (síťový vypínač)	<ul style="list-style-type: none"> <li>■ Zapnutí</li> <li>■ Pohotovostní režim/standby</li> </ul>	Zapnutí spotřebiče nebo přepnutí do pohotovostního režimu/standby.
+ -	Výběr z více možností	Pro změnu nastavení stiskněte výběrové tlačítko <b>+</b> nebo <b>-</b> , dokud se na displeji nezobrazí požadované nastavení.
40°C	☼ - 90	Přizpůsobte teplotu. Nastavená teplota ve °C.
1400 Ⓞ	Ⓞ - 1400	Přizpůsobení rychlosti odstředování nebo deaktivace odstředování. Nastavená rychlost odstředování v ot/min. Při zvolení Ⓞ se odčerpá voda a deaktivuje se odstředování. Prádlo zůstane ležet mokré v bubnu.
▷	<ul style="list-style-type: none"> <li>■ Spuštění</li> <li>■ Zrušení</li> <li>■ Pozastavení</li> </ul>	Spuštění, zrušení nebo pozastavení programu.
Ready In	Až 24 hodin	Nastavení času skončení programu. Doba trvání programu je již obsažená v nastaveném počtu hodin. Po spuštění programu se zobrazí doba trvání programu.
+ Options	Výběr z více možností	→ "Základní nastavení", Strana 42
varioSpeed	<ul style="list-style-type: none"> <li>■ Aktivace</li> <li>■ Deaktivace</li> </ul>	Aktivovat nebo deaktivovat zkrácenou dobu trvání programu. <b>Poznámka:</b> Zvýší se spotřeba energie. Výsledek praní se tím nezhorší.
Prewash	<ul style="list-style-type: none"> <li>■ Aktivace</li> <li>■ Deaktivace</li> </ul>	Aktivace nebo deaktivace předpírky, např. pro praní silně zašpiněného prádla. <b>Poznámka:</b> Když je aktivovaný inteligentní dávkovací systém, prací prostředek se automaticky dávkuje pro předpírku a hlavní praní. Když je inteligentní dávkovací systém deaktivovaný, dejte prací prostředek pro předpírku přímo do bubnu.

Tlačítko	Výběr	Popis
Less Ironing	<ul style="list-style-type: none"> <li>■ Aktivace</li> <li>■ Deaktivace</li> </ul>	<p>Aktivace nebo deaktivace praní s omezením pomačkání. Aby se snížilo pomačkání prádla, přizpůsobí se průběh odstředování a rychlost odstředování.</p> <p><b>Poznámka:</b> Prádlo je po vyprání mokřejší. Aby se prádlo nepomačkalo, ihned po vyprání ho pověste.</p>
Child Lock 3 sec.	<ul style="list-style-type: none"> <li>■ Aktivace</li> <li>■ Deaktivace</li> </ul>	→ "Dětský zámek", Strana 35
Memory	<ul style="list-style-type: none"> <li>■ uložit</li> <li>■ nastavit</li> </ul>	<p>Stisknete-li tlačítko cca 3 sekundy, uložíte svá individuální programová nastavení.</p> <p>→ "Uložení nastavení programu", Strana 33</p> <p>Stisknete-li tlačítko krátce, nastavíte svůj program s individuálními programovými nastaveními.</p>
Hygiene Care	<ul style="list-style-type: none"> <li>■ Aktivovat</li> <li>■ Deaktivovat</li> </ul>	<p>Aktivace nebo deaktivace šetrného ošetření suchého prádla pomocí horkého vzduchu až 65 °C pro zvýšené hygienické nároky. Po ošetření horkým vzduchem se textilie vyperou při nízké teplotě.</p> <p><b>Poznámka:</b> Osvětlení bubny zůstává zapnuté cca 10 minut po spuštění programu.</p>
Stains	Výběr z více možností	<p>Výběr druhu skvrn. Teplota, pohyby bubny a doba namáčení se přizpůsobí podle druhu skvrn.</p>
i-Dos 	<ul style="list-style-type: none"> <li>■ Aktivace</li> <li>■ Deaktivace</li> <li>■ Základní dávkovací množství</li> </ul>	<p>Když krátce stisknete tlačítko, aktivujete nebo deaktivujete inteligentní dávkovací systém pro tekutý prací prostředek .</p> <p>Když podržíte tlačítko stisknuté cca 3 sekundy, můžete nastavit základní dávkovací množství.</p> <p>→ "Inteligentní dávkovací systém", Strana 36</p>

Tlačítko	Výběr	Popis
i-Dos 	<ul style="list-style-type: none"> <li>■ Aktivace</li> <li>■ Deaktivace</li> <li>■ Obsah dávkovacího zásobníku</li> <li>■ Základní dávkovací množství</li> </ul>	<p>Když krátce stisknete tlačítko, aktivujete nebo deaktivujete inteligentní systém dávkování pro aviváž  nebo tektutý prací prostředek .</p> <p>Když podržíte tlačítko stisknuté cca 3 sekundy, můžete určit obsah dávkovacího zásobníku nebo nastavit základní dávkovací množství.</p> <p>→ "Inteligentní dávkovací systém", <i>Strana 36</i></p>
Drying	<ul style="list-style-type: none"> <li>■ </li> <li>■  </li> </ul>	<ul style="list-style-type: none"> <li>■ Při zvolení  je aktivované jen sušení.</li> <li>■ Při zvolení   je aktivované praní s následujícím sušením.</li> </ul> <p><b>Poznámka:</b> Ohledně nastavitelné kombinace praní, sušení nebo praní a sušení se řiďte informacemi k nastavenému programu.</p> <p>→ "Programy", <i>Strana 28</i></p>
Drying Aim	<ul style="list-style-type: none"> <li>■ </li> <li>■ </li> <li>■  +</li> </ul>	<p>Výsledek sušení určuje, jak moc vlhké nebo suché bude prádlo po skončení programu.</p>
Remote Start	<ul style="list-style-type: none"> <li>■ Aktivace</li> <li>■ Deaktivace</li> <li>■ Otevření nabídky Home Connect</li> </ul>	<p>→ "Dálkové spuštění", <i>Strana 40</i></p>

## 9 Programy







**Poznámka:** Visačky na prádle vám poskytnou další informace pro výběr programu.





Program	Popis	Max. množství prádla (kg) Praní	Max. množství prádla (kg) Sušení
 Cottons(bavlna)	Praní odolných textilií z bavlny, lnu a směsových tkanin. Vhodný také jako krátký program pro normálně zašpiněné prádlo, když aktivujete varioSpeed. Nastavení programu: <ul style="list-style-type: none"> <li>■ Max. 90 °C</li> <li>■ Max. 1400 ot/min</li> </ul>	10,0 5,0 <sup>1</sup>	6,0
Eco 40-60	Praní textilií z bavlny, lnu a směsových tkanin. <b>Poznámka:</b> Textilie, které lze podle symbolu údržby prát od 40 °C  do 60 °C  , je možné prát dohromady. Prací účinek odpovídá nejlepší možné třídě pracího účinku podle zákonných předpisů. U tohoto programu se teplota praní automaticky přizpůsobí podle množství prádla, aby bylo dosaženo optimální energetické účinnosti při nejlepším možném pracím účinku. Teplotu praní nelze změnit. Nastavení programu: <ul style="list-style-type: none"> <li>■ Max. – °C</li> <li>■ Max. 1400 ot/min</li> </ul>	10,5	6,0
 Delicates(jemné/hedvábí)	Praní jemných pracích textilií z hedvábí, viskózy a syntetiky. Používejte prací prostředek na jemné prádlo nebo hedvábí.	2,0	– <sup>2</sup>

<sup>1</sup> Aktivované **varioSpeed**

<sup>2</sup> Není možné sušení

<sup>3</sup> Není možné praní

Program	Popis	Max. množství prádla (kg)	Max. množství prádla (kg)
		Praní	Sušení
	<p><b>Poznámka:</b> Obzvláště choulostivé textilie nebo textilie s háčky, poutky nebo kosticemi perete v síťce na prádlo.</p> <p>Nastavení programu:</p> <ul style="list-style-type: none"> <li>■ Max. 40 °C</li> <li>■ Max. 800 ot/min</li> </ul>		
 Wool(vlna)	<p>Praní textilií z vlny nebo s podílem vlny, které lze prát ručně a v pračce.</p> <p>Aby se zabránilo sražení prádla, pohybuje bublen textiliemi obzvláště šetrně s dlouhými přestávkami.</p> <p>Používejte prací prostředek na vlnu.</p> <p>Nastavení programu:</p> <ul style="list-style-type: none"> <li>■ Max. 40 °C</li> <li>■ Max. 800 ot/min</li> </ul>	2,0	1,0
 Rinse(máčení)	<p>Máchání s následným odstředováním a odčerpáním vody.</p> <p>Nastavení programu: max. 1400 ot/min</p>	-	-
 Spin/Drain(odstředování odčerpání)	<p>Odstředování a odčerpání vody.</p> <p>Pokud chcete jen odčerpat vodu, aktivujte . Prádlo se neodstředí.</p> <p>Nastavení programu: max. 1400 ot/min</p>	-	-
 App(...další)	<p>Další programy zvolte přímo přes aplikaci Home Connect.</p> <p>Popis programů najdete v aplikaci Home Connect.</p> <p><b>Poznámka:</b> Spotřebič musí být připojený k domácí síti a zaregistrovaný v aplikaci Home Connect.</p> <p>→ "Home Connect ", Strana 38</p>	-	-
 Auto 30°C	<p>Praní choulostivých textilií z bavlny, syntetiky a směsových tkanin.</p> <p>Šetrné praní prádla.</p> <p>Automaticky se rozpozná stupeň zašpinění a druh textilu. Prací proces se přizpůsobí.</p>	3,5	- <sup>2</sup>
<sup>1</sup> Aktivované <b>varioSpeed</b>	<sup>2</sup> Není možné sušení		
<sup>3</sup> Není možné praní			

Program	Popis	Max. množství prádla (kg) Praní	Max. množství prádla (kg) Sušení
	<p><b>Poznámka:</b> Teplota a rychlost odstředování se u tohoto programu stanoví automaticky a nelze je nastavit. Teplota činí maximálně 30 °C. Rychlost odstředování činí maximálně 1000 ot/min.</p>		
 smartFinish	<p>Sníží se pomačkání a zápach obleků, košil, péřových textilií, outdoorových textilií a textilií z bavlny, kašmíru a hedvábí způsobený zápchem ze vzduchu.</p> <p><b>Tip:</b> Pro zabránění pomačkání vyndejte textilie hned po skončení programu.</p> <p><b>Poznámky</b></p> <ul style="list-style-type: none"> <li>■ Textilie se neusuší ani nevyčistí.</li> <li>■ Pokud program  smartFinish používáte často, aniž byste mezitím prali, může ve spotřebiči vznikat zápach.</li> </ul>	<sup>-3</sup>	1,0
 Wash/Wash&Dry (super 15' wash & dry 45')	<p>Praní a sušení textilií z bavlny, lnu, syntetiky a směsových tkanin. Hodí se pro tenké nebo lehké košile, trička nebo sportovní textilie. Krátký program pro mírně zašpiněné malé kusy prádla.</p> <p><b>Poznámka:</b> Pokud chcete textilie jen vyprat, a nikoli usušit, stiskněte Drying.</p> <p>Nastavení programu:</p> <ul style="list-style-type: none"> <li>■ Max. 40 °C</li> <li>■ Max. 1400 ot/min</li> </ul>	2,0	1,0
 Mix	<p>Praní textilií z bavlny, lnu, syntetiky a směsových tkanin. Vhodný pro mírně zašpiněné prádlo.</p> <p><b>Tip:</b> Energeticky a časově optimalizovaný program díky hybridní technologii.</p> <p>Nastavení programu:</p> <ul style="list-style-type: none"> <li>■ Max. 60 °C</li> </ul>	4,0	2,5
<p><sup>1</sup> Aktivované <b>varioSpeed</b></p> <p><sup>2</sup> Není možné sušení</p> <p><sup>3</sup> Není možné praní</p>			

Program	Popis	Max. množství prádla (kg) Praní	Max. množství prádla (kg) Sušení
	<ul style="list-style-type: none"> <li>■ Max. 1400 ot/min</li> </ul>		
 Easy Care (snadno udržovatelné)	Praní textilií ze syntetiky a směsových tkanin. Vhodný pro mírně zašpiněné prádlo. <b>Tip:</b> Energeticky a časově optimalizovaný program díky hybridní technologii. Nastavení programu: <ul style="list-style-type: none"> <li>■ Max. 60 °C</li> <li>■ Max. 1400 ot/min</li> </ul>	4,0	2,5
<sup>1</sup> Aktivované <b>varioSpeed</b>			
<sup>2</sup> Není možné sušení			
<sup>3</sup> Není možné praní			

## 10 Příslušenství

Používejte originální příslušenství. Je přizpůsobené pro váš spotřebič.

	Použití	Objednací číslo
Prodloužení přívodní hadice	Prodloužení přívodní hadice na studenou vodu nebo přívodní hadice Aquastop (2,50 m).	WZ10131
Přichytky	Zlepšení stability spotřebiče.	WX975600
Koleno	Upevnění odtokové hadice.	00655300
Čisticí prostředek na pračky	Čisticí prostředek pro ošetřování vnitřku spotřebiče.	00311929

## 11 Prádlo

### 11.1 Příprava prádla

#### POZOR!

Předměty, které zůstanou v prádle, mohou poškodit prádlo a bubnu.

- ▶ Před spuštěním odstraňte z kapes prádla všechny předměty.

#### Poznámka

Když prádlo předem připravíte, budete šetřit spotřebič i textilie.

- Vykartáčováním odstraňte písek a hlínu
- Roztříďte prádlo podle barvy a druhu textilií a řiďte se podle symbolů na visačkách na prádle
- Zapněte všechny zipy, suché zipy, háčky a poutka.
- Látkové pásky, látkové popruhy a šňůrky svažte
- Odstraňte záclonové háčky a olověné šňůry
- Malé nebo jemné kusy prádla perte v síce na prádlo
- Perte společně velké a malé kusy prádla.
- Prádlo s čerstvými skvrnami ihned vyperte

- Prádlo se zaschlými skvrnami předem ošetřete a několikrát vyperte
- Prádlo vložte do bubnu rozložené
- Prádlo před sušením vyždímejte.

## 12 Prací a ošetrovací prostředky

Údaje výrobce k použití a dávkování najdete na obale.

#### Poznámky

- V případě tekutých pracích prostředků používejte pouze dobře tekoucí prací prostředky.
- Nemíchejte různé tekuté prací prostředky.
- Nemíchejte prací prostředek a aviváž.
- Nepoužívejte příliš dlouho skladované a silně zhoustlé výrobky.
- Nepoužívejte prostředky obsahující rozpouštědla, leptavé nebo tékavé prostředky
- Barvicí prostředky používejte úsporně, sůl může poškodit nerezovou ocel.
- Ve spotřebiči nepoužívejte odbarvovací prostředky.



- Do dávkovacích zásobníků neplňte → *Strana 37* pro inteligentní dávkovací systém ocet

## 13 Základní ovládání

### 13.1 Zapnutí spotřebiče

**Poznámka:** Když poprvé zapnete spotřebič po elektrickém zapojení, trvá zapnutí až minutu.

**Požadavek:** Spotřebič je správně nainstalovaný a připojený.

→ *"Instalace a připojení"*, *Strana 13*

- ▶ Stiskněte .
  - Proces zapnutí trvá několik sekund.
- ✓ Provádí se slyšitelný funkční test.

**Poznámka:** Osvětlení bubnu zhasne automaticky.

### 13.2 Nastavení programu

1. Stiskněte požadovaný program. → *"Programy"*, *Strana 28*

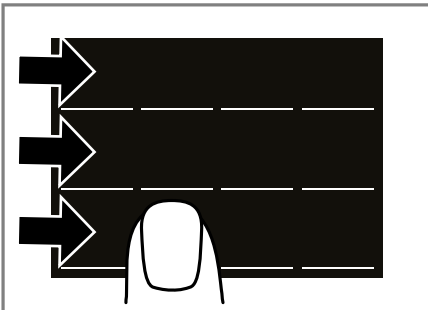

2. V případě potřeby přizpůsobte nastavení programu. → *"Přizpůsobení nastavení programu"*, *Strana 33*

### 13.3 Přizpůsobení nastavení programu

**Požadavek:** Je nastavený program. → *"Nastavení programu"*, *Strana 33*

- ▶ Přizpůsobte nastavení programu. → *"Tlačítka"*, *Strana 25*

Řiďte se informacemi k tématu logika ovládání → *Strana 20*.

#### Poznámky

- Nastavení programu se pro tento program neuloží trvale.
- Když aktivujete nebo deaktivujete inteligentní dávkovací systém, nastavení se uloží.

### 13.4 Uložení nastavení programu

Svoje individuální nastavení programu si můžete uložit jako oblíbený program.

#### Požadavky

- Je nastavený program. → *"Nastavení programu"*, *Strana 33*
- Přizpůbili jste nastavení programu. → *"Přizpůsobení nastavení programu"*, *Strana 33*
- ▶ Cca 3 sekundy podržte stisknuté **Memory**.

Pro vyvolání uloženého programu stiskněte **Memory**.

**Poznámka:** Pro přepsání uloženého programu zopakujte uvedené kroky.

## 13.5 Otevření dvířek

1. Zatláče na okraj dvířek.

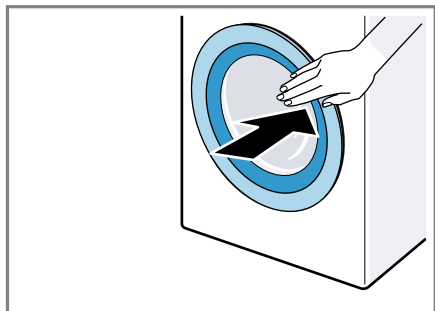

2. Otevřete dvířka.

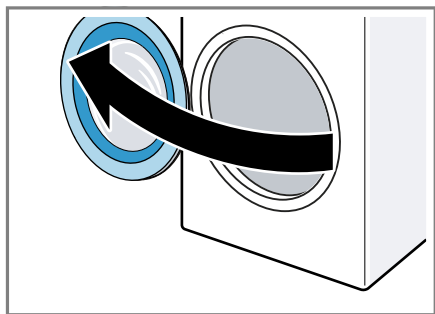

## 13.6 Vložení prádla

**Poznámka:** Abyste zabránili po-  
mačkání, dodržujte maximální množ-  
ství prádla pro programy.  
→ "Programy", Strana 28

### Požadavky

- Prádlo je připravené a roztříděné.  
→ "Prádlo", Strana 32
  - Buben je prázdný.
1. Otevřete dvířka.  
→ "Otevření dvířek", Strana 34
  2. Vložte prádlo do bubnu.
  3. Zavřete dvířka.  
Zajistěte, aby nebylo prádlo při-  
skřípnuté ve dvířkách.

## 13.7 Naplnění pracího prostředku a ošetřovací- ho prostředku

U programů, u kterých není možné  
nebo žádoucí inteligentní dávkování,  
můžete prací prostředek dávkovat  
manuálně.

**Tip:** Dodatečně k inteligentnímu dáv-  
kování můžete do komor pro  
manuální dávkování přidávat také  
další ošetřovací prostředky na prádlo,  
jako např. sůl na skvrny, škrob nebo  
bělidlo. Do komory pro manuální dáv-  
kování nedávejte další prací prostře-  
dek, aby se zabránilo předávkování  
nebo tvorbě pěny.

**Poznámka:** Řiďte se pokyny k pra-  
cím prostředkům a ošetřovacím  
prostředkům → Strana 32.

1. Vytáhněte násypku na prací  
prostředky.
2. Naplňte prací prostředek.  
→ "Násypka na prací prostředky",  
Strana 18
3. V případě potřeby naplňte ošet-  
řovací prostředek.
4. Zasuňte násypku na prací  
prostředky.

## 13.8 Spuštění programu

**Požadavek:** Je nastavený program.  
→ "Nastavení programu", Strana 33

- ▶ Stiskněte .
- ✓ Buben se otáčí a probíhá rozpo-  
znání množství prádla, které může  
trvat až 2 minuty, a poté se začne  
napouštět voda.
- ✓ Na displeji se zobrazuje doba  
trvání programu nebo čas skon-  
čení programu.
- ✓ Po skončení programu se na disp-  
leji zobrazí: "End".

## 13.9 Přidání prádla

Po spuštění programu můžete prádlo podle stavu programu vyndat nebo přidat.

1. Stiskněte **▷**.

Během praní se spotřebič poza-  
staví.

Během sušení spotřebič zkontroluje,  
zda lze přidat prádlo.

**Poznámka:** Chcete-li doplnit  
prádlo, řiďte se pokyny na displeji.

→ "Displej", Strana 24

2. Otevřete dvířka.  
→ "Otevření dvířek", Strana 34
3. Přidejte nebo vyndejte prádlo.
4. Zavřete dvířka.
5. Stiskněte **▷**.

## 13.10 Přerušení pracího programu

1. Stiskněte **▷**.
2. Otevřete dvířka.

Při vysoké teplotě a vysoké hladině  
vody zůstanou dvířka spotřebiče  
z bezpečnostních důvodů zablo-  
kovaná.

- Při vysoké teplotě spusťte  
program **Rinse(máchání)**.
- Při velkém množství vody spusťte  
program **Spin(odstře-  
dování)** nebo nastavte vhodný  
program pro odčerpání.  
→ "Programy", Strana 28

3. Vyndejte prádlo.  
→ "Vyjmutí prádla", Strana 35

## 13.11 Přerušení sušicího programu

- ▶ Stiskněte **▷**.

Proces ochlazení se spustí auto-  
maticky přibližně za 30 sekund  
a prádlo se několik minut chladí při  
otáčejícím se bubnu. Poté se  
dvířka automaticky odblokují.

## 13.12 Vyjmutí prádla

1. Otevřete dvířka.  
→ "Otevření dvířek", Strana 34
2. Vyndejte prádlo z bubnu.

## 13.13 Přepnutí spotřebiče do pohotovostního režimu (standby)

1. Stiskněte **⏻**.
2. Otřete dosucha gumovou manžetu  
a odstraňte případné předměty.

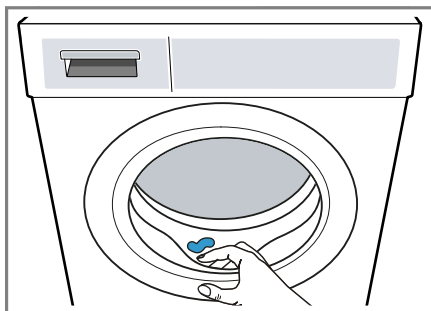

3. Nechejte dvířka spotřebiče a ná-  
sypku na prací prostředky  
otevřená, aby mohla vyschnout  
zbytková voda.

## 14 Dětský zámek

Zajistěte spotřebič proti nežádoucímu  
ovládání ovládacích prvků.

### 14.1 Aktivace dětského zámku

- ▶ Cca 3 sekundy podržte stisknuté  
**Child Lock 3 sec..**

- ✓ Na displeji se zobrazí ☹.
- ✓ Ovládací prvky jsou zablokované.
- ✓ Dětská pojistka zůstane aktivovaná i v pohotovostním režimu (standby) spotřebiče.

## 14.2 Deaktivace dětského zámku

**Požadavek:** Pro deaktivaci dětského zámku musí být spotřebič zapnutý.

- ▶ Cca 3 sekundy podržte stisknuté **Child Lock 3 sec.**
- ✓ ☹ na displeji zhasne.

---

# 15 Inteligentní dávkovací systém

Optimální množství tekutého pracího prostředku a aviváže se dávkuje automaticky v závislosti na programu a nastavení.

## 15.1 Spuštění programu s inteligentním dávkovacím systémem

Pokud nechcete tekutý prací prostředek a aviváž dávkovat ručně, použijte inteligentní dávkovací systém. Tato funkce je k dispozici a aktivovaná v závislosti na nastaveném programu.

### Poznámka

Když používáte inteligentní dávkovací systém, neplňte do komory pro ruční dávkování žádné další prací prostředky nebo aviváž.

→ "*Naplnění pracího prostředku a ošetřovacího prostředku*", Strana 34

Když chcete pro nastavený program provést ruční dávkování, řiďte se následujícími pokyny:

- Před spuštěním programu deaktivujte inteligentní dávkovací systém. Nastavení zůstanou uloženy i v pohotovostním režimu (standby) spotřebiče.
  - "*Tlačítka*", Strana 26
  - "*Tlačítka*", Strana 27
- Naplňte prací prostředek nebo aviváž do komory pro ruční dávkování.
  - "*Naplnění pracího prostředku a ošetřovacího prostředku*", Strana 34
- Po skončení programu aktivujte inteligentní dávkovací systém.
  - "*Tlačítka*", Strana 26
  - "*Tlačítka*", Strana 27

### Požadavky

- Prádlo je připravené.
    - "*Příprava prádla*", Strana 32
  - Prádlo je roztříděné.
  - Prádlo je vloženo.
    - "*Vložení prádla*", Strana 34
  - Je nastavený program.
    - "*Nastavení programu*", Strana 33
  - Inteligentní dávkovací systém je aktivovaný.
    - "*Tlačítka*", Strana 26
    - "*Displej*", Strana 24
1. Naplňte dávkovací zásobníky.
    - "*Naplnění dávkovacích zásobníků*", Strana 37
    - Pro změnu obsahu dávkovacích zásobníků na jiný výrobek vyčistěte násypku na prací prostředky.
      - "*Čištění násypky na prací prostředky*", Strana 43
  2. V případě potřeby přizpůsobte obsah dávkovacích zásobníků.

3. V případě potřeby přizpůsobte základní dávkovací množství → *Strana 38.*
4. V případě potřeby přizpůsobte nastavení programu. → *"Přizpůsobení nastavení programu", Strana 33*
5. Spusťte program. → *"Spuštění programu", Strana 34*
6. Vyndejte prádlo. → *"Vyjmutí prádla", Strana 35*

## 15.2 Naplnění dávkovacích zásobníků

Pokud chcete používat inteligentní dávkovací systém nebo pokud se na spotřebiči při provozu zobrazí upozornění, naplňte dávkovací zásobníky.

**Poznámka:** Do dávkovacích zásobníků plňte výhradně vhodné prací a ošetrovací prostředky → *Strana 32.* Pokud chcete doplnit tekutý prací prostředek nebo aviváž v dávkovacím zásobníku, použijte stejný výrobek. Pokud chcete tekutý prací prostředek nebo aviváž v dávkovacím zásobníku vyměnit za jiný výrobek, nejprve vyčistěte násypku na prací prostředky. → *"Čištění násypky na prací prostředky", Strana 43*

Pokud chcete používat oba dávkovací zásobníky pro tekuté prací prostředky, nastavte obsah dávkovacích zásobníků.



**Požadavek:** Na displeji se zobrazí upozornění pro naplnění dávkovacího zásobníku.

→ *"Displej", Strana 24*

1. Vytáhněte násypku na prací prostředky.

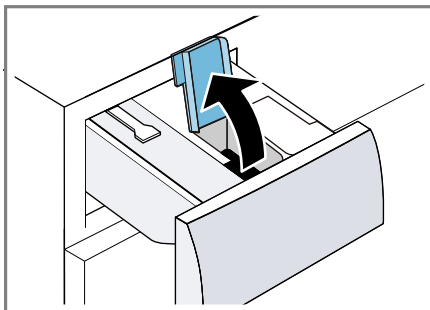
2. Otevřete plnicí víčko.



3. Naplňte tekutý prací prostředek  a aviváž  do příslušných dávkovacích zásobníků. → *"Násypka na prací prostředky", Strana 18*

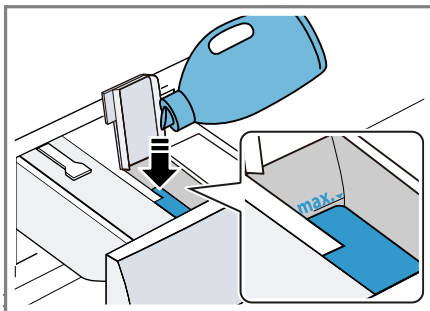

Při plnění nepřekročte značku maximálního naplnění.

4. Zavřete plnicí víčko.

**Poznámka:** Aby tekuté prací prostředky nebo aviváž nevyšchnuly, hned po naplnění zavřete plnicí víčko.







5. Pokud chcete, pomocné pracovní prostředky naplňte do komory pro ruční dávkování. → *"Naplnění pracího prostředku a ošetrovacího prostředku", Strana 34*
6. Zasuňte násypku na prací prostředky.
7. Přizpůsobte základní dávkovací množství → *Strana 38.*

## 15.3 Obsah dávkovacího zásobníku

### Poznámky

- Když změníte obsah dávkovacího zásobníku, základní dávkovací množství pro tento dávkovací zásobník se zresetuje.
- Pokud používáte oba dávkovací zásobníky pro tekuté prací prostředky, musíte vybrat dávkovací zásobník, který se má používat pro praní.

### Nastavení obsahu dávkovacího zásobníku



1. Cca 3 sekundy podržte stisknuté **i-Dos** .
2. Pro nastavení  stiskněte **i-Dos** .
- ✓ Na displeji se zobrazí .
3. Pro nastavení  znovu stiskněte **i-Dos** .
4. Pro ukončení nastavení chvílku počkejte.

## 15.4 Základní dávkovací množství



Základní dávkovací množství se řídí podle údajů výrobce pracího prostředku, tvrdosti vody a stupně zašpinění prádla.

Vždy nastavte základní dávkovací množství, které odpovídá standardnímu množství prádla 4,5 kg.

### Přizpůsobení základního dávkovacího množství

1. Cca 3 sekundy podržte stisknuté **i-Dos** .
- ✓ Na displeji se zobrazí nastavené základní dávkovací množství pro .
2. Pro přizpůsobení nastavení stiskněte **+** / **-**.

3. Pro ukončení nastavení chvílku počkejte.

**Poznámka:** Pro přizpůsobení základního dávkovacího množství pro  zopakujte kroky u **i-Dos** .

## 16 Home Connect

Tento spotřebič může být zapojen do sítě. Pro ovládání funkcí pomocí aplikace Home Connect, přizpůsobení základních nastavení nebo ke kontrole aktuálního provozního stavu spojte svůj spotřebič s mobilním koncovým přístrojem.

Služby Home Connect nejsou dostupné v každé zemi. Dostupnost funkce Home Connect závisí na dostupnosti služeb Home Connect ve vaší zemi. Informace k tomuto viz: [www.home-connect.com](http://www.home-connect.com).

Aplikace Home Connect vás provede celým procesem přihlášení. Při nastavení postupujte podle pokynů v aplikaci Home Connect.

### Tipy

- Řiďte se dodanými podklady k Home Connect.
- Dodržujte také pokyny uvedené v aplikaci Home Connect.

### Poznámky

- Dodržujte bezpečnostní pokyny uvedené v tomto návodu k použití a zajistěte, aby byly dodrženy i v tom případě, pokud budete spotřebič obsluhovat pomocí aplikace Home Connect.  
→ "Bezpečnost", Strana 4
- Ovládání na spotřebiči má vždy přednost. V této době není možné ovládání pomocí aplikace Home Connect.

## 16.1 Konfigurace aplikace Home Connect

1. Na mobilním koncovém zařízení nainstalujte aplikaci Home Connect.



1

2. Spustíte aplikaci Home Connect a nakonfigurujete přístup pro Home Connect.

Aplikace Home Connect vás provede celým procesem přihlášení.

## 16.2 Nastavení Home Connect

### Požadavky

- Aplikace Home Connect je na mobilním koncovém zařízení připravená.
  - Na routeru je aktivovaná Wi-Fi.
  - Spotřebič má na místě instalace příjem domácí sítě WLAN (Wi-Fi).
1. Cca 3 sekundy podržte stisknuté **Remote Start**.
  2. Postupujte podle pokynů v aplikaci Home Connect.

## 16.3 Nabídka Home Connect

V nabídce Home Connect najdete všechna nastavení Home Connect.

### Home Connect Vyvolání nabídky

- ▶ Minimálně 3 sekundy držte stisknuté **Remote Start**.
- ✓ Na displeji se zobrazí první nastavení nabídky Home Connect.

### Home Connect Procházení nabídky

- ▶ Stiskněte krátce **Remote Start**, dokud se na displeji nezobrazí požadované nastavení.

### Home Connect Opuštění nabídky

- ▶ Minimálně 3 sekundy držte stisknuté **Remote Start**.

## 16.4 Aktivace Wi-Fi na spotřebiči

### Požadavky

- Zobrazí se nabídka Home Connect.  
→ "*Home Connect Vyvolání nabídky*", *Strana 39*
- Na displeji se zobrazí **OFF**.
- ▶ Pro změnu nastavení stiskněte .
- ✓ Na displeji se zobrazí **on**, když je Wi-Fi aktivovaná.

**Poznámka:** Když je aktivovaná Wi-Fi, zobrazuje se na displeji střídavě **on** a intenzita signálu spojení Wi-Fi.

---

<sup>1</sup> Apple App Store a logo Apple App Store jsou chráněné značky společnosti Apple Inc. Google Play a logo Google Play jsou chráněné značky společnosti Google LLC.

## 16.5 Deaktivace Wi-Fi na spotřebiči

### Požadavky

- Zobrazí se nabídka Home Connect.  
→ "Home Connect Vyvolání nabídky", Strana 39
- Na displeji se zobrazí **on**.
- ▶ Pro změnu nastavení stiskněte .
- ✓ Na displeji se zobrazí **oFF**, když je Wi-Fi deaktivovaná.

## 16.6 Resetování síťových nastavení spotřebiče

### Požadavky

- Zobrazí se nabídka Home Connect.  
→ "Home Connect Vyvolání nabídky", Strana 39
- Na displeji se zobrazí "rES".
- ▶ Minimálně 3 sekundy držte stisknuté .
- ✓ Síťová nastavení se resetují.

## 16.7 Dálkové spuštění

Povolte dálkové ovládání spuštění spotřebiče pomocí aplikace Home Connect.

### Poznámka

Dálkové spuštění se z bezpečnostních důvodů deaktivuje za těchto podmínek:

- Otevrou se dvířka spotřebiče.
- Po výpadku proudu.

## Aktivace dálkového spuštění

### Požadavky

- Spotřebič je připojený k vaší domácí síti WLAN (Wi-Fi).
- Spotřebič je spojený s aplikací Home Connect.
- Je zvolený program.
- Dvířka spotřebiče jsou zavřená.
- Násypka na prací prostředky je zasunutá.
- ▶ Stiskněte **Remote Start**.
- ✓ Rozsvítí se  a je povolené dálkové spuštění spotřebiče pomocí aplikace Home Connect.

## Deaktivace dálkového spuštění

- ▶ Stiskne se **Remote Start**.
- ✓  zhasne.

## 16.8 Ochrana údajů

Dodržujte pokyny týkající se ochrany údajů.

Při prvním připojení vašeho spotřebiče k domácí síti spojené s internetem přenesete váš spotřebič níže uvedené kategorie údajů na server Home Connect (první registrace):

- Jednoznačná identifikace spotřebiče (sestavující z kódů spotřebiče a adresy MAC vestavěného komunikačního modulu Wi-Fi).
- Bezpečnostní certifikát komunikačního modulu Wi-Fi (pro informačně-technické jistění spojení).
- Aktuální verze softwaru a hardwaru vašeho domácího spotřebiče.
- Stav případného předchozího resetování na nastavení z výroby.

Tato první registrace připraví použití funkcí Home Connect a je poprvé potřebná teprve v okamžiku, kdy chcete poprvé funkčnosti Home Connect používat.



**Poznámka:** Dbejte na to, že funkčnosti Home Connect je možné používat jen ve spojení s aplikací Home Connect. Informace o ochraně údajů si můžete vyvolat v aplikaci Home Connect.

## 17 Základní nastavení



Základní nastavení spotřebiče můžete nastavit podle svých potřeb.

### 17.1 Přehled základních nastavení



Polo- ha	Základní na- stavení	Výběr	Popis
1	Signál ukon- čení	0 (vypnutý) 1 (tichý) 2 (střední) 3 (hlasitý) 4 (velmi hlasitý)	Nastavení hlasitosti signálu po skončení programu.
2	Signál tlačítek	0 (vypnutý) 1 (tichý) 2 (střední) 3 (hlasitý) 4 (velmi hlasitý)	Nastavení hlasitosti signálu při stisknutí tlačítek.
3	Jas displeje	1 (nízký) 2 (střední) 3 (vysoký) 4 (velmi vysoký)	Nastavení jasu displeje.
5	Připomenutí čištění bubnu	On (zapnuté) OFF (vypnuté)	Aktivace nebo deaktivace připomenutí čištění bubnu.
6	Počítadlo programů		Zobrazení počtu dokončených programů.
7	Tovární nastavení	rES	Resetování spotřebiče na tovární nastavení.

## 17.2 Změna základních nastavení

- Pro zobrazení základních nastavení stiskněte na cca 3 sekundy + **Options**.
  - ✓ Na displeji se zobrazí .
- Zvolte požadované základní nastavení.
  - "Přehled základních nastavení", Strana 42
- Přizpůsobení základního nastavení:
  - Pro změnu hodnoty stiskněte – nebo +.
  - Pro resetování spotřebiče na tovární nastavení podržte cca 3 sekundy stisknuté .
- Pro uložení změny spotřebič vypněte.

## 18 Čištění a ošetřování

Aby váš spotřebič zůstal dlouho funkční, pečlivě ho čistíte a ošetřujete.

### 18.1 Čištění bubnu

#### **POZOR** **Nebezpečí zranění!**

Trvalé praní s nízkými teplotami a chybějící zavzdušnění spotřebiče mohou způsobit poškození bubnu a zranění.

- ▶ Pravidelně používejte program pro čištění bubnu nebo perte s teplotami minimálně 60 °C.
- ▶ Po každém použití nechte spotřebič vyschnout s otevřenými dvířky a násypkou na prací prostředky.
- ▶ Spusťte program  **Cot-tons90°C(bavlna 90°C)** bez prádla s univerzálním pracím prostředkem pro údržbu vnitřního prostoru spotřebiče

→ "Příslušenství", Strana 32 nebo s univerzálním pracím prostředkem s bělidly.

### 18.2 Čištění násypky na prací prostředky

Pokud chcete tekutý prací prostředek nebo aviváž v dávkovacím zásobníku vyměnit za jiný výrobek nebo je násypka na prací prostředky znečištěná, vyčistěte násypku na prací prostředky.

#### **POZOR!**

Čerpací jednotka obsahuje elektrické součásti. Elektrické součásti se mohou při kontaktu s kapalinami poškodit.

- ▶ Čerpací jednotku nemyjte v myčce nádobí a neponořujte ji do vody.
- ▶ Elektrickou přípojku na zadní straně chraňte před vlhkem, pracími prostředky a zbytky aviváže.

- Přepněte spotřebič do pohotovostního režimu (standby).
  - "Přepnutí spotřebiče do pohotovostního režimu (standby)", Strana 35
- Vytáhněte násypku na prací prostředky.
- Vložku zatlačte dolů a násypku na prací prostředky vyjměte.

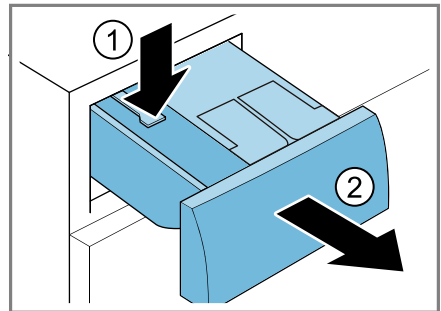

4. Odstraňte čerpací jednotku.

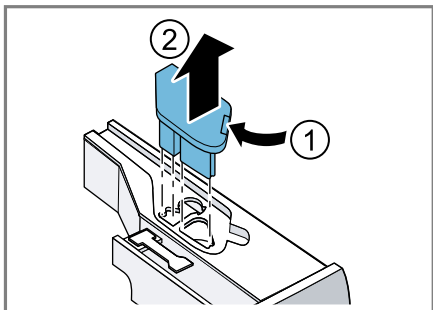

5. Víčko násypky na prací prostředky vyhákněte a odstraňte.

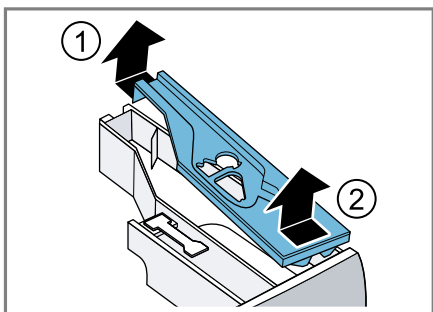

6. Vyprázdněte násypku na prací prostředky.

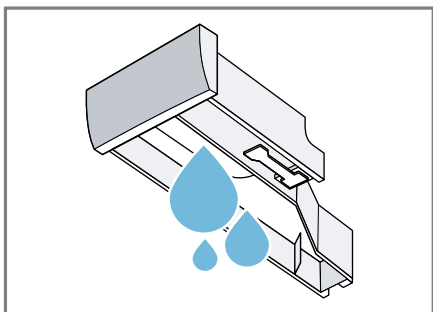

7. Čerpací jednotku vyčistěte vlhkým hadrem.

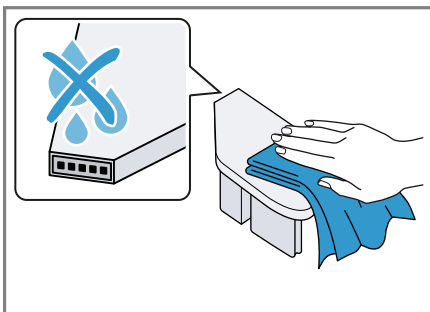

8. Násypku na prací prostředky a víčko vyčistěte měkkým, vlhkým hadrem nebo ruční sprchou.

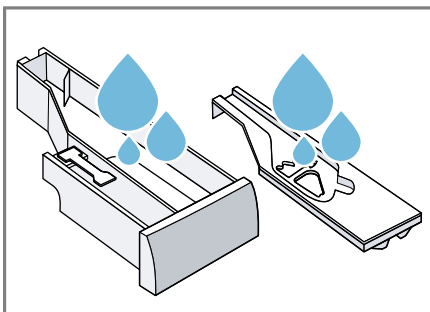

9. Násypku na prací prostředky, víčko a čerpací jednotku osušte a na-  
saďte.

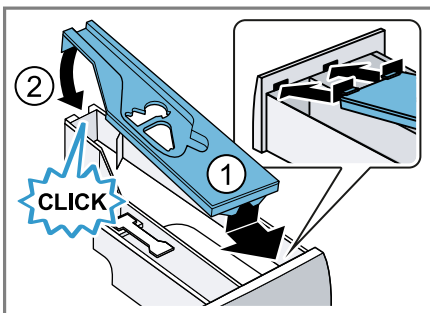

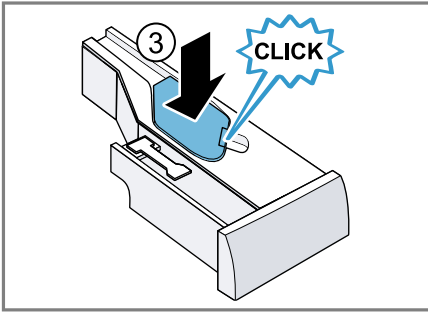

10. Vyčistěte přihrádku pro nasyпку na prací prostředky ve spotřebiči.

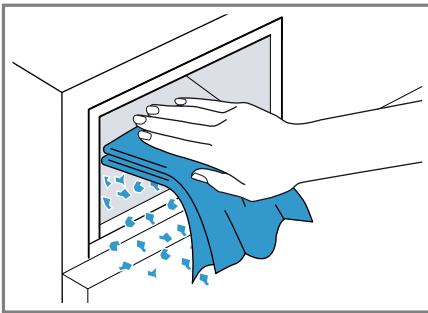

11. Zasuňte nasyпку na prací prostředky.

### 18.3 Čištění čerpadla

Pravidelně čistěte čerpadlo, minimálně jednou ročně a dále při poruchách, např. při ucpání nebo klapání.

#### Vyprázdnění čerpadla

1. Zavřete přívod vody.
2. Přepněte spotřebič do pohotovostního režimu (standby).  
→ "Přepnutí spotřebiče do pohotovostního režimu (standby)",  
Strana 35
3. Odpojte síťovou zástrčku spotřebiče z elektrické sítě.

4. Otevřete a sejměte servisní kryt.

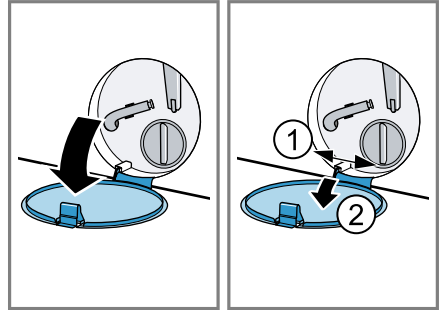

5. Pod otvor postavte dostatečně velkou nádobu.

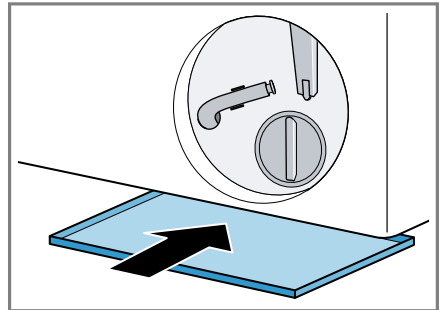

6. Vyndejte z držáku vypouštěcí hadičku.

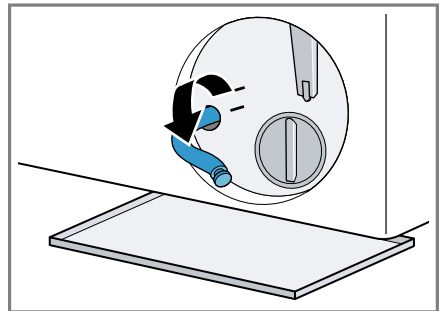

7. **⚠ POZOR - Nebezpečí opaření!**

Prací roztok je při praní s vysokými teplotami horký.

- ▶ Nedotýkejte se horkého pracího roztoku.

Pro vypuštění pracího roztoku do nádoby vytáhněte uzavírací zátku.

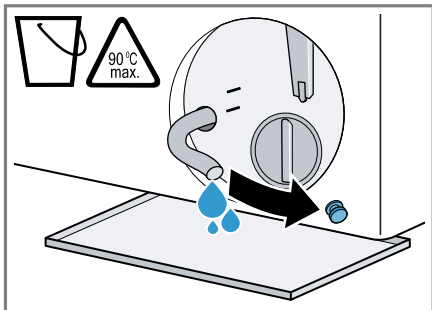

8. Znovu nasadte uzavírací zátku.

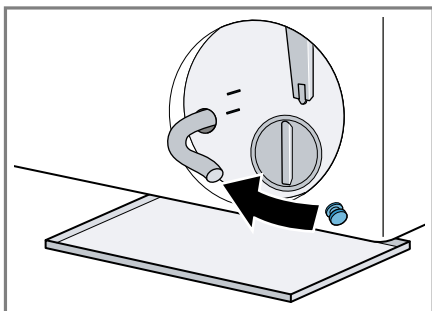

9. Nasadte vypouštěcí hadici do držáku.

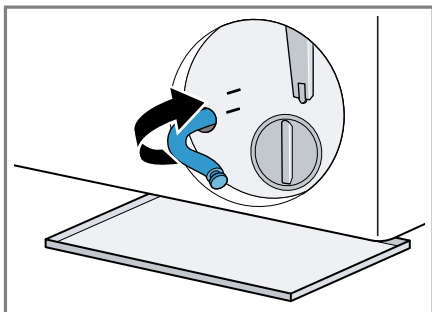

## Čištění čerpadla

**Požadavek:** Čerpadlo je prázdné.

→ *Strana 45*

1. Protože se v čerpadle může ještě nacházet zbytková voda, víčko čerpadla vyšroubovejte opatrně.

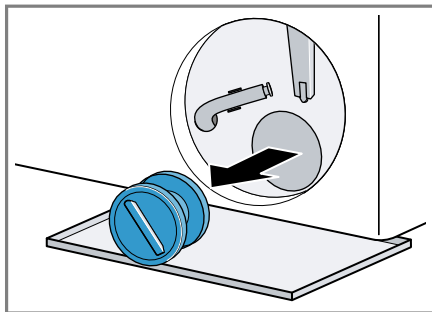

2. Vyčistěte vnitřní prostor, závit víčka čerpadla a těleso čerpadla.

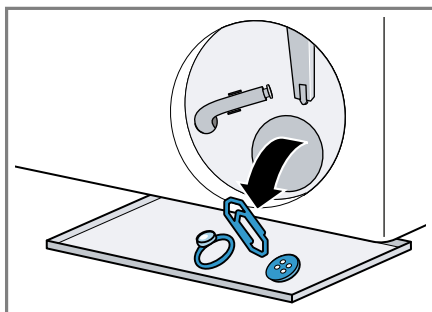

3. Zajistěte, aby se obě lopátková kola mohla otáčet.

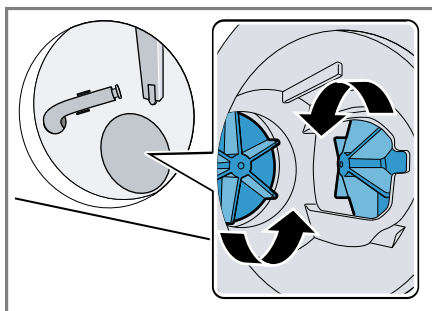

4. Nasadíte víčko čerpadla.

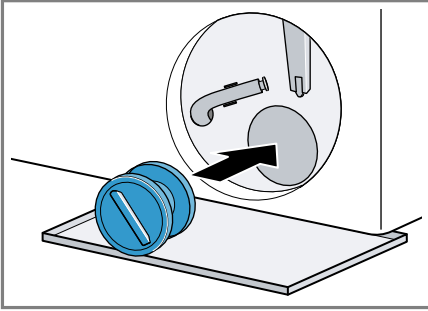

5. Víčko čerpadla zašroubujte až nadoraz.

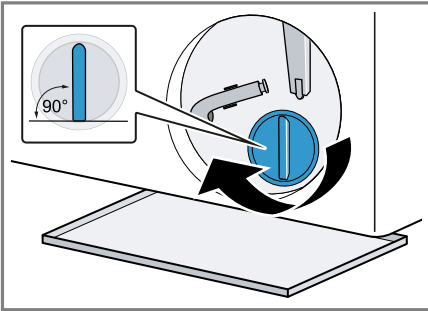

Držadlo víčka čerpadla musí být svisle.

6. Nasadíte a zavřete servisní kryt.

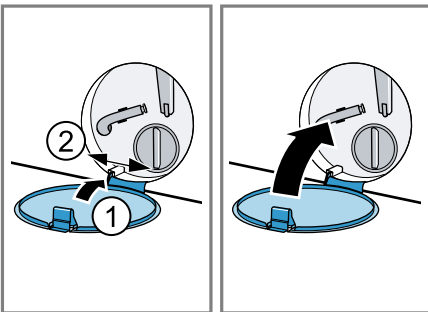

## 18.4 Čištění otvoru v gumové manžetě

Pravidelně kontrolujte otvor v gumové manžetě, jestli není ucpaný, a vyčistěte ho.

1. Otevřete dvířka spotřebiče.
2. Odstraňte ucpání z otvoru.

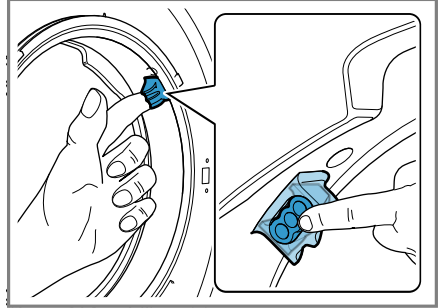

**Poznámka:** Nepoužívejte špičaté nebo ostré předměty.

## 19 Odstranění poruch

Menší poruchy vašeho přístroje můžete odstranit vlastními silami. Před kontaktováním zákaznické služby využijte informací o odstraňování poruch. Vyvarujete se tak zbytečných nákladů.

### VÝSTRAHA

#### Nebezpečí úrazu elektrickým proudem!



Neodborné opravy jsou nebezpečné.





- ▶ Opravy spotřebiče smí provádět pouze odborný personál, který je k tomu vyškolený.
- ▶ K opravě spotřebiče se smí používat pouze originální náhradní díly.
- ▶ Pokud je síťový kabel tohoto spotřebiče poškozený, musí ho vyměnit výrobce, jeho zákaznický servis nebo podobně kvalifikovaná osoba, aby se zabránilo ohrožení.

Závada	Příčina a řešení závady
Displej zhasl a bliká  .	Je aktivní režim šetření energie. ▶ Stiskněte libovolné tlačítko. ✓ Displej se znovu rozsvítí.
"E:10 / -00 / -10 / -20"	Čerpadlo inteligentního dávkovacího systému je zablokované. 1. Vypněte spotřebič. 2. Vyčistěte čerpací jednotku. → "Čištění násypky na prací prostředky", Strana 43 3. Zapněte spotřebič. 4. Pokud se ukazatel po vyčištění čerpací jednotky zobrazí znovu, zavolejte zákaznický servis. → "Zákaznický servis", Strana 62  <b>Poznámka:</b> Do odstranění poruchy můžete deaktivovat inteligentní dávkovací systém a dávkování provádět manuálně.
"E:30 / -80"	Je ucpané čerpadlo. ▶ → "Čištění čerpadla", Strana 45  Víčko čerpadla není úplně zašroubované. ▶ Zajistěte, aby bylo víčko čerpadla ve spotřebiči zašroubované až nadoraz. Držadlo víčka čerpadla musí být svisle. → "Čištění čerpadla", Strana 46  Odtoková trubka nebo odtoková hadice je ucpaná. ▶ Vyčistěte odtokovou trubku a odtokovou hadici.  Odtoková trubka nebo odtoková hadice je zalomená nebo uskřípnutá.



Závada	Příčina a řešení závady
"E:30 / -80"	<ul style="list-style-type: none"> <li>▶ Zajistěte, aby odtoková trubka a hadice odtoku vody nebyly zalomené nebo uskřípnuté.</li> </ul>
	Odtoková hadice je připojená příliš vysoko.
	<ul style="list-style-type: none"> <li>▶ Odtokovou hadici namontujte maximálně do výšky 1 m.</li> </ul>
	Je namontované nepřípustné prodloužení odtokové hadice.
	<ul style="list-style-type: none"> <li>▶ Odstraňte nepřípustná prodloužení odtokové hadice. → "Připojení spotřebiče", Strana 15</li> </ul>
	Dávkování pracího prostředku je příliš vysoké.
	<ul style="list-style-type: none"> <li>▶ Okamžité opatření: Smíchejte polévkovou lžící aviváže s 0,5 l vody a směs naplňte do komory pro manuální dávkování (nepoužívejte na outdoorové, sportovní a péřové textilie).</li> <li>▶ Pokud je aktivované inteligentní dávkování, snižte základní dávkovací množství → Strana 38.</li> <li>▶ Pokud prací prostředek dávkujete manuálně, při příštím praní se stejným množstvím prádla použijte menší množství pracího prostředku.</li> </ul>
"E:36 / -25 / -26"	<p>Je ucpané čerpadlo.</p> <ul style="list-style-type: none"> <li>▶ → "Čištění čerpadla", Strana 45.</li> </ul>
"H:32"	<p>Kontrolní systém nevyváženosti přerušil odstředování kvůli nerovnoměrnému rozložení prádla.</p> <ul style="list-style-type: none"> <li>▶ Vložte znovu prádlo do bubnu.</li> </ul>
	<p><b>Poznámka:</b> Do bubnu dávejte pokud možno společně velké a malé kusy prádla. Různě velké kusy prádla se při odstředování lépe rozdělí.</p>
"E:30 / -10" a/nebo 	<p>Tlak vody je příliš nízký. Není možné odstranění.</p>
	<p>Je ucpané sítko v přívodu vody.</p> <ul style="list-style-type: none"> <li>▶ Vyčistěte sítko v přívodu vody.</li> </ul>
	<p>Je zavřený přívod vody.</p> <ul style="list-style-type: none"> <li>▶ Otevřete přívod vody.</li> </ul>
	<p>Přívodní hadice je zalomená nebo uskřípnutá.</p> <ul style="list-style-type: none"> <li>▶ Zajistěte, aby přívodní hadice nebyla zalomená nebo uskřípnutá.</li> </ul>

Závada	Příčina a řešení závady
"E:35 / -10"	<p>Voda v \záchytné vaně.</p> <ul style="list-style-type: none"> <li>▶ Zavřete přívod vody.</li> <li>▶ Kontaktujte zákaznický servis. → "Zákaznický servis", Strana 62</li> </ul> <hr/> <p>Spotřebič netěsní.</p> <ul style="list-style-type: none"> <li>▶ Zavřete přívod vody.</li> <li>▶ Kontaktujte zákaznický servis. → "Zákaznický servis", Strana 62</li> </ul>
☒	<p>Náсыпка na prací prostředky není úplně zasunutá.</p> <ul style="list-style-type: none"> <li>▶ Zasuňte úplně náсыпку na prací prostředky, až symbol zhasne.</li> </ul> <hr/> <p>Není nasazená čerpací jednotka.</p> <ol style="list-style-type: none"> <li>1. Nasadíte čerpací jednotku do náсыпки na prací prostředky. → "Čištění náсыпки na prací prostředky", Strana 43</li> <li>2. Zasuňte úplně náсыпку na prací prostředky, až symbol zhasne.</li> </ol>
Svítil 	<p>Teplota je příliš vysoká.</p> <ul style="list-style-type: none"> <li>▶ Počkejte, dokud teplota trochu neklesne.</li> <li>▶ → "Přerušení pracího programu", Strana 35</li> </ul> <hr/> <p>Příliš vysoká hladina vody.</p> <ul style="list-style-type: none"> <li>▶ Zvolte vhodný program pro odčerpání. → "Programy", Strana 28</li> </ul>
Bliká 	<p>Dvířka nejsou zavřena.</p> <ul style="list-style-type: none"> <li>▶ Zavřete dvířka.</li> </ul> <hr/> <p>Ve dvířkách je přiskřípnuté prádlo.</p> <ul style="list-style-type: none"> <li>▶ Odstraňte přiskřípnuté prádlo.</li> </ul>
: bliká.	<p>Systém kontroly napětí pozná pokles napětí.</p> <ul style="list-style-type: none"> <li>▶ Není možné odstranění.</li> </ul> <p><b>Poznámka:</b> Jakmile se napájení stabilizuje, bude program normálně pokračovat.</p> <hr/> <p>Pokles napětí může způsobit prodloužení programu. Není možné odstranění.</p>

Závada	Příčina a řešení závady
	<p>Dávkování pracího prostředku je příliš vysoké.</p> <ul style="list-style-type: none"> <li>▶ Okamžité opatření: Smíchejte polévkovou lžící aviváže s 0,5 l vody a směs naplňte do komory pro manuální dávkování (nepoužívejte na outdoorové, sportovní a péřové textilie).</li> <li>▶ Pokud je aktivované inteligentní dávkování, snižte základní dávkovací množství → <i>Strana 38</i>.</li> <li>▶ Pokud prací prostředek dávkujete manuálně, při příštím praní se stejným množstvím prádla použijte menší množství pracího prostředku.</li> </ul>
	<p>Nutné čištění bubnu.</p> <ul style="list-style-type: none"> <li>▶ → "Čištění bubnu", <i>Strana 43</i></li> </ul>
Střídavě svítí "H:95" a "End".	<p>Tlak vody je příliš nízký.</p> <ul style="list-style-type: none"> <li>▶ Viz → "E:30 / -10 a/nebo ", <i>Strana 49</i>.</li> </ul>
Všechny ostatní chybové kódy.	<p>Porucha funkce</p> <ol style="list-style-type: none"> <li>1. Spotřebič vypněte a znovu ho zapněte.</li> <li>2. Když se hlášení zobrazí znovu, odpojte spotřebič minimálně na 30 sekund od přívodu elektrického proudu tím, že vytáhněte zástrčku ze zásuvky nebo vypnete příslušný jistič v pojistkové skříni.</li> <li>✓ Pokud byla porucha jednorázová, hlášení zhasne.</li> <li>3. Pokud se hlášení zobrazí znovu, kontaktujte zákaznický servis. Při telefonátu uveďte přesné chybové hlášení. → "Zákaznický servis", <i>Strana 62</i></li> </ol>
Příliš dlouhá doba sušení.	<p>Teplota prostředí je vyšší než 30 °C.</p> <ul style="list-style-type: none"> <li>▶ Zajistěte, aby byla teplota prostředí nižší než 30 °C.</li> </ul> <p>Nedostatečná cirkulace vzduchu na místě instalace spotřebiče.</p> <ul style="list-style-type: none"> <li>▶ Větrejte místo instalace spotřebiče.</li> </ul> <p>V bubnu se nahromadily žmolky.</p> <ul style="list-style-type: none"> <li>▶ Nechte proběhnout program  <b>Cottons90°C(bavlna 90°C)</b> bez prádla a pracího prostředku.</li> </ul>
Pomačkáání.	<p>Příliš velké množství prádla.</p> <p>Prádlo leží po skončení sušení příliš dlouho v bubnu.</p> <ol style="list-style-type: none"> <li>1. Prádlo vyjměte z bubnu hned po skončení sušení.</li> <li>2. Pro ochlazení kusy prádla rozprostřete.</li> </ol> <p>Nastavili jste nevhodný program pro příslušný druh textilií.</p> <ul style="list-style-type: none"> <li>▶ Nastavte vhodný program pro příslušný druh textilií.</li> </ul>

Závada	Příčina a řešení závady
Pomačkání.	Nemačkové textilie sušené příliš dlouho.
Spotřebič nepracuje.	Není zapojená zástrčka síťového kabelu. ▶ Připojte spotřebič k el. síti.
	Zareagovala pojistka v pojistkové skříňce. ▶ Zkontrolujte pojistku v pojistkové skříňce.
	Výpadek napájení. ▶ Zkontrolujte, zda v místnosti funguje osvětlení místnosti nebo jiné přístroje.
Program se nespustí.	Nestiskli jste <b>▷</b> . ▶ Stiskněte <b>▷</b> .
	Dvířka nejsou zavřená. ▶ Zavřete dvířka.
	Je aktivovaný dětský zámek. ▶ Deaktivujte dětský zámek. → "Deaktivace dětského zámku", Strana 36
	Je aktivované <b>Ready In</b> . ▶ Zkontrolujte, zda je aktivované <b>Ready In</b> . → "Tlačítka", Strana 25
	Ve dvířkách je přiskřípnuté prádlo. ▶ Odstraňte přiskřípnuté prádlo.
	Čerpadlo inteligentního dávkovacího systému je zablokované. <b>1.</b> Vypněte spotřebič. <b>2.</b> Vyčistěte čerpací jednotku. → "Čištění násypky na prací prostředky", Strana 43 <b>3.</b> Zapněte spotřebič. <b>4.</b> Pokud se ukazatel po vyčištění čerpací jednotky zobrazí znovu, zavolejte zákaznický servis. → "Zákaznický servis", Strana 62
<b>Poznámka:</b> Do odstranění poruchy můžete deaktivovat inteligentní dávkovací systém a dávkování provádět manuálně.	
Dvířka nelze otevřít.	Teplota je příliš vysoká. ▶ Počkejte, dokud teplota trochu neklesne. ▶ Přerušete program. → "Přerušování programu", Strana 35



<b>Závada</b>	<b>Příčina a řešení závady</b>
Dvířka nelze otevřít.	<p>Příliš vysoká hladina vody.</p> <ul style="list-style-type: none"> <li>▶ Zvolte vhodný program pro odčerpání. → <i>"Programy", Strana 28</i></li> </ul> <hr/> <p>Výpadek elektrického proudu.</p> <ul style="list-style-type: none"> <li>▶ Otevřete dvířka pomocí nouzového odblokování. → <i>"Nouzové odblokování", Strana 61</i></li> </ul>
Prací roztok se neodčerpává.	<p>Odtoková trubka nebo odtoková hadice je ucpaná.</p> <ul style="list-style-type: none"> <li>▶ Vyčistěte odtokovou trubku a odtokovou hadici.</li> </ul> <hr/> <p>Odtoková trubka nebo odtoková hadice je zalomená nebo uskřípnutá.</p> <ul style="list-style-type: none"> <li>▶ Zajistěte, aby odtoková trubka a hadice odtoku vody nebyly zalomené nebo uskřípnuté.</li> </ul> <hr/> <p>Je ucpané čerpadlo.</p> <ul style="list-style-type: none"> <li>▶ → <i>"Čištění čerpadla", Strana 45</i></li> </ul> <hr/> <p>Odtoková hadice je připojená příliš vysoko.</p> <ul style="list-style-type: none"> <li>▶ Odtokovou hadici namontujte maximálně do výšky 1 m.</li> </ul> <hr/> <p>Dávkování pracího prostředku je příliš vysoké.</p> <ul style="list-style-type: none"> <li>▶ Okamžité opatření: Smíchejte polévkovou lžící aviváže s 0,5 l vody a směs naplňte do komory pro manuální dávkování (nepoužívejte na outdoorové, sportovní a péřové textilie).</li> <li>▶ Pokud je aktivované inteligentní dávkování, snižte základní dávkovací množství → <i>Strana 38</i>.</li> <li>▶ Pokud prací prostředek dávkujete manuálně, při příštím praní se stejným množstvím prádla použijte menší množství pracího prostředku.</li> </ul> <hr/> <p>Je namontované nepřipustné prodloužení odtokové hadice.</p> <ul style="list-style-type: none"> <li>▶ Odstraňte nepřipustná prodloužení odtokové hadice. → <i>"Připojení spotřebiče", Strana 15</i></li> </ul> <hr/> <p>Víčko čerpadla není úplně zašroubované.</p> <ul style="list-style-type: none"> <li>▶ Zajistěte, aby bylo víčko čerpadla ve spotřebiči zašroubované až nadoraz. Držadlo víčka čerpadla musí být svise.</li> <li>→ <i>"Čištění čerpadla", Strana 46</i></li> </ul>
Nepřitéká voda. Nebyl spláchnutý prací prostředek.	<p>Nestiskli jste <b>D</b>.</p> <ul style="list-style-type: none"> <li>▶ Stiskněte <b>D</b>.</li> </ul> <hr/> <p>Je ucpané sítko v přívodu vody.</p> <ul style="list-style-type: none"> <li>▶ Vyčistěte sítko v přívodu vody.</li> </ul>

Závada	Příčina a řešení závady
Nepřitéká voda. Nebyl spláchnutý prací prostředek.	<p>Je zavřený přívod vody.</p> <ul style="list-style-type: none"> <li>▶ Otevřete přívod vody.</li> </ul> <hr/> <p>Přívodní hadice je zalomená nebo uskřípnutá.</p> <ul style="list-style-type: none"> <li>▶ Zajistěte, aby přívodní hadice nebyla zalomená nebo uskřípnutá.</li> </ul>
Opakovaný náběh odstředování.	<p>Kontrolní systém nevyváženosti se snaží vyrovnat nerovnoměrné rozložení prádla opakovaným rozmístěním prádla.</p> <ul style="list-style-type: none"> <li>▶ Nejedná se o závadu – není potřeba nic udělat.</li> </ul> <p><b>Poznámka:</b> Při plnění dávejte do bubnu pokud možno společně velké a malé kusy prádla. Různě velké kusy prádla se při odstředování lépe rozdělí.</p>
V bubnu není vidět voda.	<p>Voda je pod viditelnou oblastí.</p> <ul style="list-style-type: none"> <li>▶ Nejedná se o závadu – není potřeba nic udělat.</li> <li>▶ Během provozu nepiňte spotřebič další vodou.</li> </ul>
Vibrace a pohyb spotřebiče při odstředování.	<p>Spotřebič není správně vyrovnaný.</p> <ul style="list-style-type: none"> <li>▶ → "Vyrovnání spotřebiče", <i>Strana 16</i></li> </ul> <hr/> <p>Nožičky spotřebiče nejsou zafixované.</p> <ul style="list-style-type: none"> <li>▶ Zafixujte nožičky spotřebiče. → "Vyrovnání spotřebiče", <i>Strana 16</i></li> </ul> <hr/> <p>Nejsou odstraněné přepravní pojistky.</p> <ul style="list-style-type: none"> <li>▶ → "Odstranění přepravních pojistek", <i>Strana 14.</i></li> </ul>
Buben se otáčí, nepřitéká voda.	<p>Je aktivní rozpoznání množství prádla.</p> <ul style="list-style-type: none"> <li>▶ Nejedná se o závadu, není potřeba nic udělat.</li> </ul> <p><b>Poznámka:</b> Rozpoznání množství prádla může trvat až 2 minuty.</p>
Intenzivní tvorba pěny.	<p>Dávkování pracího prostředku je příliš vysoké.</p> <ul style="list-style-type: none"> <li>▶ Okamžité opatření: Smíchejte polévkovou lžiči aviváže s 0,5 l vody a směs naplňte do komory pro manuální dávkování (nepoužívejte na outdoorové, sportovní a péřové textilie).</li> <li>▶ Pokud je aktivované inteligentní dávkování, snižte základní dávkovací množství → <i>Strana 38.</i></li> <li>▶ Pokud prací prostředek dávkujete manuálně, při příštím praní se stejným množstvím prádla použijte menší množství pracího prostředku.</li> </ul>

Závada	Příčina a řešení závady
i-Dos ↵ i-Dos ↶ nelze aktivovat.	<p>Pro tento program není inteligentní dávkování k dispozici.</p> <ul style="list-style-type: none"> <li>▶ Nejedná se o závadu – není potřeba nic udělat. → "Spuštění programu s inteligentním dávkovacím systémem", Strana 36</li> </ul> <hr/> <p>Stav programu neumožňuje inteligentní dávkování. Není možné odstranění.</p>
Není dosažena vysoká rychlost odstředování.	<p>Je nastavená nízká rychlost odstředování.</p> <ul style="list-style-type: none"> <li>▶ Při příštím praní nastavte vyšší rychlost odstředování.</li> </ul> <hr/> <p>Je aktivovaná <b>Less Ironing</b>.</p> <ul style="list-style-type: none"> <li>▶ Volte programy, které jsou vhodné pro příslušné druhy textilu.</li> </ul> <hr/> <p>Systém kontroly rovnoměrného rozložení prádla se snaží vyrovnat nerovnoměrné rozložení prádla pomocí nižší rychlosti odstředování.</p> <ul style="list-style-type: none"> <li>▶ Vložte znovu prádlo do bubnu.</li> </ul> <p><b>Poznámka:</b> Do bubnu dávejte pokud možno společně velké a malé kusy prádla. Různě velké kusy prádla se při odstředování lépe rozdělí.</p> <ul style="list-style-type: none"> <li>▶ Spusťte program ☺ <b>Spin(odstředování)</b>.</li> </ul>
Program odstředování se nespustí.	<p>Odtoková trubka nebo odtoková hadice je ucpaná.</p> <ul style="list-style-type: none"> <li>▶ Vyčistěte odtokovou trubku a odtokovou hadici.</li> </ul> <hr/> <p>Odtoková trubka nebo odtoková hadice je zalomená nebo uskřípnutá.</p> <ul style="list-style-type: none"> <li>▶ Zajistěte, aby odtoková trubka a hadice odtoku vody nebyly zalomené nebo uskřípnuté.</li> </ul> <hr/> <p>Kontrolní systém nevyváženosti přerušil odstředování kvůli nerovnoměrnému rozložení prádla.</p> <ul style="list-style-type: none"> <li>▶ Vložte znovu prádlo do bubnu.</li> </ul> <p><b>Poznámka:</b> Do bubnu dávejte pokud možno společně velké a malé kusy prádla. Různě velké kusy prádla se při odstředování lépe rozdělí.</p> <ul style="list-style-type: none"> <li>▶ Spusťte program ☺ <b>Spin(odstředování)</b>.</li> </ul>
U přívodní hadice vytéká voda.	<p>Přívodní hadice není správně/pevně připojená.</p> <ol style="list-style-type: none"> <li>1. Připojte správně přívodní hadici. → "Připojení přívodní hadice", Strana 15</li> <li>2. Utáhněte šroubení.</li> </ol>
U odtokové hadice vytéká voda.	<p>Odtoková hadice je poškozená.</p> <ul style="list-style-type: none"> <li>▶ Vyměňte poškozenou odtokovou hadici.</li> </ul>

Závada	Příčina a řešení závady
U odtokové hadice vytéká voda.	<p>Odtoková hadice není správně připojená.</p> <ul style="list-style-type: none"> <li>▶ Připojte správně odtokovou hadici. → <i>"Způsoby připojení odtoku vody", Strana 15</i></li> </ul>
Nedostatečný prací účinek.	<p>Základní dávkovací množství není přizpůsobené.</p> <ul style="list-style-type: none"> <li>▶ Když je aktivované inteligentní dávkování, přizpůsobte základní dávkovací množství → <i>Strana 38.</i></li> </ul> <hr/> <p>Prací nebo ošetřovací prostředek v dávkovacích zásobnících inteligentního dávkovacího systému zhoustl.</p> <ol style="list-style-type: none"> <li>1. Zkontrolujte, zda je použitý prací prostředek vhodný. → <i>"Prací a ošetřovací prostředky", Strana 32</i></li> <li>2. Vyprázdněte dávkovací zásobníky. → <i>"Čištění násypky na prací prostředky", Strana 43</i></li> <li>3. Dávkovací zásobníky vyčistěte.</li> <li>4. Znovu naplňte dávkovací zásobníky. → <i>"Naplnění dávkovacích zásobníků", Strana 37</i></li> </ol> <hr/> <p>Naplňovali jste nevhodný prací prostředek do dávkovacích zásobníků inteligentního dávkovacího systému.</p> <ol style="list-style-type: none"> <li>1. Zkontrolujte, zda je použitý prací prostředek vhodný. → <i>"Prací a ošetřovací prostředky", Strana 32</i></li> <li>2. Vyprázdněte dávkovací zásobníky. → <i>"Čištění násypky na prací prostředky", Strana 43</i></li> <li>3. Dávkovací zásobníky vyčistěte.</li> <li>4. Znovu naplňte dávkovací zásobníky. → <i>"Naplnění dávkovacích zásobníků", Strana 37</i></li> </ol>
Výsledek odstředování není uspokojivý. Prádlo je příliš mokré / příliš vlhké.	<p>Je nastavená nízká rychlost odstředování.</p> <ul style="list-style-type: none"> <li>▶ Při příštím praní nastavte vyšší rychlost odstředování.</li> <li>▶ Spusťte program ☺ <b>Spin(odstředování)</b>.</li> </ul>
	<p>Je aktivovaná <b>Less Ironing</b>.</p> <ul style="list-style-type: none"> <li>▶ Volte programy, které jsou vhodné pro příslušné druhy textilu.</li> </ul>
	<p>Odtoková trubka nebo odtoková hadice je ucpaná.</p> <ul style="list-style-type: none"> <li>▶ Vyčistěte odtokovou trubku a odtokovou hadici.</li> </ul>
	<p>Odtoková trubka nebo odtoková hadice je zalomená nebo uskřípnutá.</p> <ul style="list-style-type: none"> <li>▶ Zajistěte, aby odtoková trubka a hadice odtoku vody nebyly zalomené nebo uskřípnuté.</li> </ul>
	<p>Kontrolní systém nevyváženosti přerušil odstředování kvůli nerovnoměrnému rozložení prádla.</p>



<b>Závada</b>	<b>Příčina a řešení závady</b>
Výsledek odstředování není uspokojivý. Prádlo je příliš mokré / příliš vlhké.	<ul style="list-style-type: none"> <li>▶ Vložte znovu prádlo do bubny.</li> </ul> <p><b>Poznámka:</b> Do bubny dávejte pokud možno společně velké a malé kusy prádla. Různě velké kusy prádla se při odstředování lépe rozdělí.</p> <ul style="list-style-type: none"> <li>▶ Spustte program  <b>Spin(odstředování)</b>.</li> </ul>
	<p>System kontrolы rovnoměrného rozložení prádla se snaží vyrovnat nerovnoměrné rozložení prádla pomocí nižší rychlosti odstředování.</p> <ul style="list-style-type: none"> <li>▶ Vložte znovu prádlo do bubny.</li> </ul> <p><b>Poznámka:</b> Do bubny dávejte pokud možno společně velké a malé kusy prádla. Různě velké kusy prádla se při odstředování lépe rozdělí.</p> <ul style="list-style-type: none"> <li>▶ Spustte program  <b>Spin(odstředování)</b>.</li> </ul>
Zbytky pracího prostředku na vlhkém prádle.	<p>Prací prostředky mohou obsahovat látky, které nejsou rozpustné ve vodě a usazují se na prádle.</p> <ul style="list-style-type: none"> <li>▶ Spustte program  <b>Rinse(máchání)</b>.</li> </ul>
	<p>Naplnili jste nevhodný prací prostředek do dávkovacích zásobníků inteligentního dávkovacího systému.</p> <ol style="list-style-type: none"> <li>1. Zkontrolujte, zda je použitý prací prostředek vhodný. → "<i>Prací a ošetřovací prostředky</i>", <i>Strana 32</i></li> <li>2. Vyprázdněte dávkovací zásobníky. → "<i>Čištění násypky na prací prostředky</i>", <i>Strana 43</i></li> <li>3. Dávkovací zásobníky vyčistěte.</li> <li>4. Znovu naplňte dávkovací zásobníky. → "<i>Naplnění dávkovacích zásobníků</i>", <i>Strana 37</i></li> </ol>
	<p>Základní dávkovací množství není správně nastavené.</p> <ul style="list-style-type: none"> <li>▶ Pokud je aktivované inteligentní dávkování, snižte základní dávkovací množství → <i>Strana 38</i>.</li> </ul>
Zbytky pracího prostředku na suchém prádle.	<p>Prací prostředky mohou obsahovat látky, které nejsou rozpustné ve vodě a usazují se na prádle.</p> <ul style="list-style-type: none"> <li>▶ Prádlo po praní a sušení vykartáčujte.</li> </ul>
	<p>Naplnili jste nevhodný prací prostředek do dávkovacích zásobníků inteligentního dávkovacího systému.</p> <ol style="list-style-type: none"> <li>1. Zkontrolujte, zda je použitý prací prostředek vhodný. → "<i>Prací a ošetřovací prostředky</i>", <i>Strana 32</i></li> <li>2. Vyprázdněte dávkovací zásobníky. → "<i>Čištění násypky na prací prostředky</i>", <i>Strana 43</i></li> <li>3. Dávkovací zásobníky vyčistěte.</li> </ol>

Závada	Příčina a řešení závady
Zbytky pracího prostředku na suchém prádle.	<p>4. Znovu naplňte dávkovací zásobníky. → "Naplnění dávkovacích zásobníků", Strana 37</p> <p>Základní dávkovací množství není správně nastavené.</p> <ul style="list-style-type: none"> <li>▶ Pokud je aktivované inteligentní dávkování, snižte základní dávkovací množství → Strana 38.</li> </ul>
Home Connect nefunguje správně.	<p>Možné jsou různé příčiny.</p> <ul style="list-style-type: none"> <li>▶ Přejděte na <a href="http://www.home-connect.com">www.home-connect.com</a>.</li> </ul>
Není navázané spojení s domácí sítí.	<p>Wi-Fi je vypnutá.</p> <ul style="list-style-type: none"> <li>▶ Aktivace Wi-Fi na spotřebiči. → "Aktivace Wi-Fi na spotřebiči", Strana 39.</li> </ul> <hr/> <p>Wi-Fi je aktivovaná, ale nelze navázat spojení s domácí sítí.</p> <ol style="list-style-type: none"> <li>1. Zajistěte, aby byla domácí síť dostupná.</li> <li>2. Znovu spojte spotřebič s domácí sítí. → "Nastavení Home Connect", Strana 39</li> </ol>
Nelze ovládat  .	<p>Je aktivní fáze sušení.</p> <ul style="list-style-type: none"> <li>▶ Nejedná se o závadu – není potřeba nic udělat.</li> </ul>
Sušicí program se nespustí.	<p>Dvířka nejsou zavřena.</p> <ul style="list-style-type: none"> <li>▶ Zavřete dvířka.</li> </ul> <hr/> <p>Není zvolený žádný sušicí program.</p> <ul style="list-style-type: none"> <li>▶ Zvolte vhodný sušicí program. → "Programy", Strana 28</li> </ul>
Doba trvání programu se během pracího procesu mění.	<p>Průběh programu se elektronicky optimalizuje. Tak může dojít ke změně doby trvání programu.</p> <ul style="list-style-type: none"> <li>▶ Nejedná se o závadu – není potřeba nic udělat.</li> </ul> <hr/> <p>Kontrolní systém nevyváženosti se snaží vyrovnat nerovnoměrné rozložení prádla opakovaným rozmístěním prádla.</p> <ul style="list-style-type: none"> <li>▶ Nejedná se o závadu – není potřeba nic udělat.</li> </ul> <p><b>Poznámka:</b> Při plnění dávejte do bubnu pokud možno společně velké a malé kusy prádla. Různě velké kusy prádla se při odstředování lépe rozdělí.</p> <hr/> <p>Systém pro kontrolu pěny přidává při tvorbě příliš velkého množství pěny jedno máchání.</p> <ul style="list-style-type: none"> <li>▶ Nejedná se o závadu – není potřeba nic udělat.</li> </ul>
Buben sebou po spuštění programu trhá.	<p>Příčinou je interní test motoru.</p> <ul style="list-style-type: none"> <li>▶ Nejedná se o závadu – není potřeba nic udělat.</li> </ul>

<b>Závada</b>	<b>Příčina a řešení závady</b>
Žmolky na prádle.	V bubnu se nahromadily žmolky. <ul style="list-style-type: none"> <li>▶ Nechte proběhnout program  <b>Cottons90°C (bavlna 90°C)</b> bez prádla a pracího prostředku.</li> </ul>
Prádlo je příliš vlhké.	Nastavili jste nevhodný program pro příslušný druh textilií. <hr/> Výpadek napájení. <ul style="list-style-type: none"> <li>▶ Zkontrolujte, zda v místnosti funguje osvětlení místnosti nebo jiné přístroje.</li> </ul> <hr/> Příliš velké množství prádla. Horké prádlo se zdá být po skončení programu vlhčí, než je. <ol style="list-style-type: none"> <li>1. Prádlo vyjměte z bubnu hned po skončení sušení.</li> <li>2. Pro ochlazení kusy prádla rozprostřete.</li> </ol> <hr/> Výsledek sušení není přizpůsobený. Příliš malé množství prádla. Zavřený přívod vody během sušení. <ul style="list-style-type: none"> <li>▶ Zajistěte, aby byl přívod vody otevřený i během sušení.</li> </ul> <hr/> Teplota prostředí je vyšší než 30 °C. <ul style="list-style-type: none"> <li>▶ Zajistěte, aby byla teplota prostředí nižší než 30 °C.</li> </ul> <hr/> Nedostatečná cirkulace vzduchu na místě instalace spotřebiče. <ul style="list-style-type: none"> <li>▶ Větrejte místo instalace spotřebiče.</li> </ul> <hr/> Tlak vody je příliš nízký. Není možné odstranění. Prádlo není dostatečně vyždímané. <ul style="list-style-type: none"> <li>▶ Zvolte vždy maximální možnou rychlost odstředování pro příslušný prací program.</li> </ul> <hr/> Silné a vícevrstvé textilie vyžadují delší dobu sušení. <ul style="list-style-type: none"> <li>▶ Nastavte časový program pro dosušení.  → "Programy", Strana 28</li> </ul>
Hlasité zvuky při odstředování.	Spotřebič není správně vyrovnaný. <ul style="list-style-type: none"> <li>▶ → "Vyrovnaní spotřebiče", Strana 16</li> </ul> <hr/> Nožičky spotřebiče nejsou zafixované. <ul style="list-style-type: none"> <li>▶ Zafixujte nožičky spotřebiče.  → "Vyrovnaní spotřebiče", Strana 16</li> </ul> <hr/> Nejsou odstraněné přepravní pojistky. <ul style="list-style-type: none"> <li>▶ → "Odstranění přepravních pojistek", Strana 14.</li> </ul>

<b>Závada</b>	<b>Příčina a řešení závady</b>
Klapání, skřípání v čerpadle.	Do čerpadla se dostaly cizí předměty. ▶ → "Čištění čerpadla", Strana 45
Rytmičtý zvuk sání.	Je aktivní čerpadlo, odčerpává se prací roztok. ▶ Nejedná se o závadu – normální provozní zvuk.
Zvuky ventilátoru během praní.	Je aktivní procesní ventilátor. ▶ Nejedná se o závadu – normální provozní zvuk.
Delší bzučivý zvuk před začátkem praní nebo máchání v avivážích.	Inteligentní dávkovací systém dávkuje prací prostředek nebo ošetřovací prostředek. ▶ Nejedná se o závadu – normální provozní zvuk.
Krátký bzučivý zvuk po zapnutí spotřebiče.	Inteligentní dávkovací systém provádí funkční test. ▶ Nejedná se o závadu – normální provozní zvuk.
Zvuky odstředování během sušení.	Aktivní termoodstředování.
Šumící, syčící zvuk.	Voda se do násypky na prací prostředky napouští pod tlakem. ▶ Nejedná se o závadu – normální provozní zvuk.
Zvuky napouštění vody během sušení.	Při sušení je nutná voda. <b>1.</b> Nejedná se o závadu. <b>2.</b> Zajistěte, aby byl přívod vody otevřený i během sušení.
Ve spotřebiči vzniká zápach.	Vlhkost a zbytky pracích prostředků mohou podporovat tvorbu bakterií. ▶ → "Čištění bubny", Strana 43 ▶ Když spotřebič nepoužíváte, nechte dvířka a násypku na prací prostředky otevřené, aby mohla vyschnout zbytková voda.

## 19.1 Nouzové odblokování

### Odblokování dvířek

**Požadavek:** Čerpadlo je prázdné.

→ *Strana 45*

- POZOR!** Vytékající voda může způsobit věcné škody.
- ▶ Neotevírejte dvířka, pokud je za sklem vidět voda.

Pomocí nářadí vytáhněte nouzové odblokování dolů a uvolněte ho.

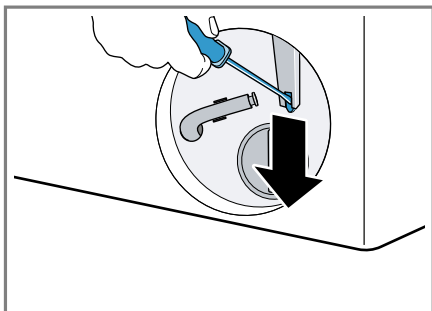

- ✓ Zámek dvířek je odblokovaný.
2. Nasaďte a zacvakněte servisní kryt.
3. Zavřete servisní kryt.

## 20 Převaha, uskladnění a likvidace

### 20.1 Demontáž spotřebiče

1. Zavřete přívod vody.
2. Vyprázdněte přívodní hadici.
3. Přepněte spotřebič do pohotovostního režimu (standby).  
→ *"Přepnutí spotřebiče do pohotovostního režimu (standby)"*, *Strana 35*
4. Vytáhněte síťovou zástrčku spotřebiče ze zásuvky.
5. Vypusťte prací roztok.  
→ *"Čištění čerpadla"*, *Strana 45*

6. Odpojte hadice.
7. Vyprázdněte dávkovací zásobníky.

### 20.2 Nasazení přepravních pojistek

Spotřebič při přepravě zajistěte přepravními pojistkami, abyste zabránili poškození při dopravě.

1. Šroubovákem odstraňte 4 krytky.

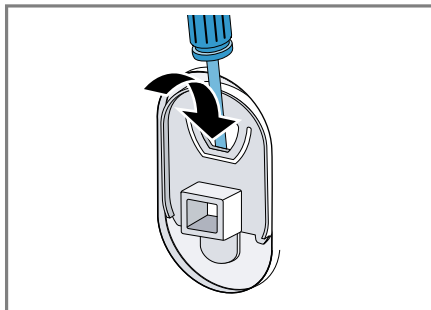

Krytky uschovejte.

2. Nasaďte 4 přepravní pojistky.  
→ *"Odstranění přepravních pojistek"*, *Strana 14*

### 20.3 Opětovné uvedení spotřebiče do provozu

- ▶ Pro další informace viz  
→ *"Instalace a připojení"*, *Strana 13*  
a  
→ *"Spuštění praní bez prádla"*, *Strana 21*.

## 20.4 Likvidace starého spotřebiče

Díky ekologické likvidaci je možné opětovné použití cenných surovin.

### VÝSTRAHA

#### Nebezpečí poškození zdraví!

Ve spotřebiči se mohou zavřít děti a dostat se tak do ohrožení života.

- ▶ Spotřebič neumísťujte za dveře, které blokují nebo brání otvírání dvířek spotřebiče.
- ▶ U starých spotřebičů odpojte síťovou zástrčku síťového kabelu, poté síťový kabel přestříhnete a zničte zámek dvířek spotřebiče tak, aby se dvířka spotřebiče nedaly zavřít.

1. Vytáhněte síťovou zástrčku síťového kabelu ze zásuvky.
2. Odpojte síťový kabel.
3. Spotřebič ekologicky zlikvidujte.

Informace o aktuálních možnostech likvidace obdržíte u specializovaného prodejce nebo na obecním nebo městském úřadu.



Tento spotřebič je označen v souladu s evropskou směrnicí 2012/19/EU o nakládání s použitými elektrickými a elektronickými zařízeními (waste electrical and electronic equipment - WEEE).

Tato směrnice stanoví jednotný evropský (EU) rámec pro zpětný odběr a recyklování použitých zařízení.

## 21 Zákaznický servis

Originální náhradní díly relevantní pro funkčnost podle příslušného nařízení ekodesign obdržíte u našeho zákaznického servisu po dobu min. 10 let od uvedení vašeho spotřebiče na trh v Evropském hospodářském prostoru.

**Poznámka:** Využití zákaznického servisu je v rámci záručních podmínek výrobce bezplatné.

Podrobné informace o záruční době a záručních podmínkách ve vaší zemi obdržíte u svého zákaznického servisu, svého prodejce nebo na našich internetových stránkách.

Při kontaktování zákaznického servisu potřebujete označení produktu (E-č.), výrobní číslo (FD) a identifikační číslo (Z-č.) vašeho spotřebiče.

Kontaktní údaje zákaznického servisu viz příložený seznam servisních služeb nebo naše webová stránka.

### 21.1 Označení produktu (E-č.), výrobní číslo (FD) a identifikační číslo (Z-č.)

Označení produktu (E-č.), výrobní číslo (FD) identifikační číslo (Z-č.) je uvedeno na typovém štítku spotřebiče.

V závislosti na modelu se typový štítek nachází:

- na vnitřní straně dvířek,
- na vnitřní straně servisní krytky,
- na zadní straně spotřebiče.

Pro rychlé nalezení údajů vašeho spotřebiče a telefonního čísla zákaznického servisu si můžete údaje poznačit.

## 21.2 Záruka AQUA-STOP







Navíc k nárokům na záruku vůči prodávajícímu vyplývajícím z kupní smlouvy a navíc k naší záruce výrobce na spotřebič poskytneme náhradu za následujících podmínek.

- Dojde-li vadou našeho systému Aqua-Stop ke škodě způsobené vodou, nahradíme škody soukromým uživatelům. K zabezpečení proti úniku vody musí být spotřebič připojen na elektrickou síť.
- Záruka platí po celou dobu životnosti spotřebiče.
- Předpokladem nároku na záruku je odborná instalace a připojení spotřebiče s Aqua-Stop podle našeho návodu; zahrnuje také odborně namontované prodloužení Aqua-Stop (originální příslušenství). Naše záruka se nevztahuje na vadná přívodní potrubí nebo armatury až k přípojce Aqua-Stop na vodovodním kohoutku.
- Během provozu není zásadně nutno na spotřebiče s Aqua-Stop dohlížet, event. je potom uzavřením vodovodního kohoutku zajistěte. Pouze v případě delší nepřítomnosti v bytě, např. před několikátýdenní dovolenou, přívod vody uzavřete.

## 22 Hodnoty spotřeby

Následující informace se poskytují podle nařízení EU o ekodesignu. Uvedené hodnoty pro jiné programy než **Eco 40-60** jsou pouze orientační hodnoty a byly zjištěny s využitím platných norem EN 60456 a EN 62512. Automatická dávkovací funkce byla pro tento účel deaktivována.



Upozornění pro srovnávací zkoušku: Deaktivujte automatickou dávkovací funkci, není-li tato funkce předmětem zkoušky.

Program	Množství prádla (kg)	Doba trvání programu (h:min) <sup>1</sup>	Spotřeba energie (kWh/cyklus) <sup>1</sup>	Spotřeba vody (l/cyklus) <sup>1</sup>	Maximální teplota 5 min <sup>1</sup> (°C)	Rychlost odstřeďování (ot/min) <sup>1</sup>	Zbytková vlhkost (%) <sup>1</sup>
Eco 40-60 <sup>2</sup>	10,5	4:00	1,110	76,0	39	1390	53,00
Eco 40-60 <sup>2</sup>	5,3	3:00	0,500	50,0	30	1400	53,00
Eco 40-60 <sup>2</sup>	2,5	2:20	0,185	35,0	24	1400	53,00
Eco 40-60 + Drying +  <sup>2</sup>	6,0	8:20	3,750	90,0	23	-	-0,1
Eco 40-60 + Drying+  <sup>2</sup>	3,0	4:20	2,000	52,0	22	-	-0,1
 Cottons(bavlna) 20 °C	10,0	4:05	0,550	90,0	25	1400	50,00
 Cottons(bavlna) 40 °C	10,0	4:05	1,300	90,0	40	1400	50,00
 Cottons(bavlna) 60 °C	10,0	4:05	2,200	90,0	60	1400	50,00
 Cottons(bavlna) 40 °C + Prewash	10,0	4:25	1,500	105,0	40	1400	50,00

<sup>1</sup> Skutečné hodnoty se vlivem tlaku vody, tvrdosti a teploty přiváděné vody, teploty prostředí, druhu, množství a zašpinění prádla, použitého čisticího prostředku, kolísání napájecího proudu a zvolených přídatných funkcí mohou lišit od uvedených hodnot.

<sup>2</sup> Testovací program podle nařízení (EU) pro ekodesign a nařízení (EU) pro energetické štítky se studenou vodou (15 °C).



Program	Množství prádla (kg)	Doba trvání programu (h:min) <sup>1</sup>	Spotřeba energie (kWh/cyklus) <sup>1</sup>	Spotřeba vody (l/cyklus) <sup>1</sup>	Maximální teplota (°C) 5 min <sup>1</sup>	Rychlost odstřeďování (ot/min) <sup>1</sup>	Zbytková vlhkost (%) <sup>1</sup>
 Easy Care (snadno udržovatelné) 40 °C	4,0	2:35	0,900	68,0	43	1400	30,00
 Mix 40 °C	4,0	1:10	0,750	50,0	41	1400	45,00
 Wool (vlana) 30 °C	2,0	0:41	0,180	45,0	22	800	30,00

<sup>1</sup> Skutečné hodnoty se vlivem tlaku vody, tvrdosti a teploty přiváděné vody, teploty prostředí, druhu, množství a zašpinění prádla, použitého čisticího prostředku, kolísání napájecího proudu a zvolených přídatných funkcí mohou lišit od uvedených hodnot.

<sup>2</sup> Testovací program podle nařízení (EU) pro ekodesign a nařízení (EU) pro energetické štítky se studenou vodou (15 °C).

## 23 Technické údaje

Výška spotřebiče	84,8 cm
Šířka spotřebiče	59,8 cm
Hloubka spotřebiče	62,2 cm
Hloubka spotřebiče při zavřených dvířkách	64,5 cm
Hloubka spotřebiče při otevřených dvířkách	114,2 cm
Hmotnost	84,9 kg
Maximální množství prádla	10,5 kg
Síťové napětí	220-240 V, 50 Hz
 Minimální pojistka instalace	10 A
Jmenovitý výkon	1900-2300 W

Příkon	<ul style="list-style-type: none"> <li>■ Pohotovostní režim (stand-by): 0,50 W</li> <li>■ Nevypnutý stav: 0,50 W</li> <li>■ Doba do nastavení pohotovostního režimu při propojení v síti (Wi-Fi): 5 min</li> <li>■ Propojený pohotovostní provoz (Wi-Fi): 2,00 W</li> </ul>
Tlak vody	<ul style="list-style-type: none"> <li>■ Minimálně 100 kPa (1 bar)</li> <li>■ Maximálně: 1 000 kPa (10 bar)</li> </ul>
Délka přívodní hadice	150 cm
Délka odtokové hadice	150 cm

---

Délka síťového kabelu 210 cm

---

Tento výrobek obsahuje zdroje světla třídy energetické účinnosti F. Zdroje světla se dodávají jako náhradní díl a měnit je smí pouze vyškolený odborný personál.

Další informace k vašemu modelu najdete na internetu na <https://eprel.ec.europa.eu/><sup>1</sup>. Tato webová adresa je propojena odkazem s oficiální produktovou databází EU EPREL. Postupujte pak podle pokynů pro vyhledávání modelu. Označení modelu je dané znaky před lomítkem čísla výrobku (E-Nr.) na typovém štítku. Alternativně najdete označení modelu také na prvním řádku EU energetického štítku.

---

## 24 Prohlášení o shodě

Společnost BSH Hausgeräte GmbH tímto prohlašuje, že spotřebič s funkcí Home Connect splňuje základní požadavky a ostatní příslušná ustanovení směrnice 2014/53/EU.

Podrobné RED prohlášení o shodě naleznete na internetové stránce [siemens-home.bsh-group.com](http://siemens-home.bsh-group.com) na stránce vašeho spotřebiče mezi doplňujícími dokumenty.



Pásmo 2,4 GHz (2 400–2 483,5 MHz); max. 100 mW  
 Pásmo 5 GHz (5150–5350 MHz + 5470–5725 MHz); max. 150 mW

	BE	BG	CZ	DK	DE	EE	IE	EL	ES
	FR	HR	IT	CY	LI	LV	LT	LU	HU
	MT	NL	AT	PL	PT	RO	SI	SK	FI
	SE	NO	CH	TR	IS	UK (NI)			

---

5 GHz WLAN (Wi-Fi): pouze pro použití ve vnitřních prostorech.

---

AL	BA	MD	ME	MK	RS	UK	UA
----	----	----	----	----	----	----	----

---

5 GHz WLAN (Wi-Fi): pouze pro použití ve vnitřních prostorech.

---



---

<sup>1</sup> Platí jen pro země v Evropském hospodářském prostoru



CS Vyrobeno společností BSH Hausgeräte GmbH s obchodní licencí Siemens AG

**BSH Hausgeräte GmbH**

Carl-Wery-Straße 34

81739 München, GERMANY

[siemens-home.bsh-group.com](http://siemens-home.bsh-group.com)



9001771520

(030717)

CS