

NCH74B01AB

CS Návod k použití | **Varná deska**

2

ET Kasutusjuhend | **Pliidiplaat**

28



# Vítá vás AEG! Děkujeme vám, že jste si vybrali náš spotřebič.



Rady k používání, brožury, poradce při potížích a informace o servisu a opravách získáte na:

[www.aeg.com/support](http://www.aeg.com/support)

Změny vyhrazeny.

## OBSAH

1. BEZPEČNOSTNÍ INFORMACE.....	2
2. BEZPEČNOSTNÍ POKYNY .....	5
3. INSTALACE.....	7
4. POPIS SPOTŘEBIČE.....	10
5. PŘED PRVNÍM POUŽITÍM.....	12
6. DENNÍ POUŽÍVÁNÍ.....	12
7. DOPLŇKOVÉ FUNKCE.....	16
8. TIPY A RADY.....	17
9. ČIŠTĚNÍ A ÚDRŽBA.....	19
10. ODSTRAŇOVÁNÍ ZÁVAD.....	23
11. TECHNICKÉ ÚDAJE.....	25
12. ENERGETICKÁ ÚČINNOST.....	25
13. POZNÁMKY K OCHRANĚ ŽIVOTNÍHO PROSTŘEDÍ.....	27

## 1. ⚠ BEZPEČNOSTNÍ INFORMACE

Tento návod si pečlivě přečtěte ještě před instalací spotřebiče a jeho prvním použitím. Výrobce nenese odpovědnost za žádný úraz ani škodu v důsledku nesprávné instalace nebo použití. Návod k použití vždy uchovávejte na bezpečném a přístupném místě pro jeho budoucí použití.

### 1.1 Bezpečnost dětí a postižených osob

- Tento spotřebič smí používat děti starší osmi let nebo osoby se sníženými fyzickými, smyslovými nebo duševními schopnostmi nebo osoby bez patřičných zkušeností a znalostí, pouze pokud tak činí pod dozorem nebo obdrželi instrukce týkající se bezpečného provozu spotřebiče, a pokud rozumí rizikům spojeným s provozem spotřebiče. Děti mladší osmi let a osoby s rozsáhlým a komplexním postižením bez stálého dozoru udržujte z dosahu spotřebiče.

- Zabraňte dětem, aby si hrály se spotřebičem .
- Všechny obaly uschovejte mimo dosah dětí a řádně je zlikvidujte.
- VAROVÁNÍ: Spotřebič a jeho přístupné části se při použití zahřívají na vysokou teplotu. Během používání a chladnutí udržujte spotřebič mimo dosah dětí a domácích zvířat.
- Je-li spotřebič vybaven dětskou bezpečnostní pojistkou, doporučuje se ji aktivovat.
- Čištění a uživatelskou údržbu spotřebiče by neměly provádět děti bez dozoru.

## 1.2 Všeobecné bezpečnostní informace

- Spotřebič je určen výhradně pro přípravu jídel.
- Tento spotřebič je určen k použití v běžném domácím použití.
- Tento spotřebič lze používat v kancelářích, hotelových pokojích, motelech, agropenzionech a v podobných ubytovacích zařízeních, kde využití nepřesahuje (průměrnou) úroveň využití v domácnosti.
- VAROVÁNÍ: Spotřebič a jeho přístupné části se při použití zahřívají na vysokou teplotu. Nedotýkejte se topných článků.
- VAROVÁNÍ: Příprava jídel s tuky či oleji na varné desce bez dozoru může být nebezpečná a způsobit požár.
- Kouř je známkou přehřátí. K hašení požáru při vaření nikdy nepoužívejte vodu. Vypněte spotřebič a zakryjte plameny např. požární dekou nebo víkem.
- VAROVÁNÍ: Spotřebič nesmí být napájen přes externí spínací zařízení, jako je časovač, nebo připojován k okruhu, který je pravidelně zapínán a vypínán jiným nástrojem.
- UPOZORNĚNÍ Je nutné dohlížet na proces vaření U krátkodobého vaření je nutné vykonávat nepřetržitý dohled.
- VAROVÁNÍ: Nebezpečí požáru: Na varné plochy nepokládejte žádné předměty.

- Na povrch varné desky nepokládejte žádné kovové předměty jako nože, vidličky, lžíce nebo pokličky, protože by se mohly zahřát na velmi vysokou teplotu.
- Nepoužívejte spotřebič, dokud není nainstalován do vestavné konstrukce.
- K čištění spotřebiče nepoužívejte čisticí zařízení na páru.
- Po použití vypněte příslušnou část varné desky ovladačem a nespolehejte na detektor přítomnosti nádoby.
- Je-li sklokeramický nebo skleněný povrch desky prasklý, vypněte spotřebič a odpojte ho od síťového napájení. Je-li spotřebič k elektrické síti připojen prostřednictvím rozvodné skříňky, odpojte spotřebič od napájení vyjmutím pojistky. V každém případě kontaktujte autorizované servisní středisko.
- V místnosti, kde je spotřebič nainstalován, zajistěte správnou ventilaci, která zabrání zpětnému toku plynů do místnosti ze spotřebičů spalujících plyn nebo jiná paliva, včetně otevřených topenišť.
- Ujistěte se, že větrací otvory nejsou zakryté a spotřebič vzduch neodvádí do kouřovodu, kterým jsou odváděny kouř a pára z jiných spotřebičů (ústřední vytápění, termosifon, ohřívače vody atd.).
- Když spotřebič pracuje společně s dalšími spotřebiči, maximální podtlak vytvářený v místnosti by neměl překročit hodnotu 0,04 mbar.
- Filtr odsavače par pravidelně čistěte a odstraňujte usazenou mastnotu ze spotřebiče, abyste předešli nebezpečí požáru.
- Jestliže je napájecí kabel poškozený, smí jej vyměnit pouze výrobce, autorizovaný servis nebo osoba s podobnou kvalifikací, aby se předešlo rizikům.
- Pokud je spotřebič připojen přímo k napájení, elektroinstalace musí být vybavena izolačním zařízením, které umožňuje odpojení všech pólů spotřebiče od zdroje napájení. Úplné odpojení musí být v souladu s podmínkami uvedenými v kategorii přepětí III. V pevné elektroinstalaci

musí být začleněn prvek pro odpojení od sítě v souladu s elektroinstalačními předpisy.

- **VAROVÁNÍ:** Používejte pouze kryt varné desky přímo od výrobce kuchyňského spotřebiče nebo takový kryt, který výrobce spotřebiče v pokynech k použití označil jako vhodný, případně kryt, který je součástí spotřebiče. Při použití nesprávného krytu varné desky může dojít k nehodě.

## 2. BEZPEČNOSTNÍ POKYNY

### 2.1 Instalace

#### **VAROVÁNÍ!**

Tento spotřebič smí instalovat jen kvalifikovaná osoba.

#### **VAROVÁNÍ!**

Hrozí nebezpečí poranění nebo poškození spotřebiče.

- Odstraňte veškerý obalový materiál.
- Poškozený spotřebič neinstalujte ani nepoužívejte.
- Řiďte se pokyny k instalaci dodanými spolu s tímto spotřebičem.
- Dodržujte minimální vzdálenosti od ostatních spotřebičů a nábytku.
- Při přemísťování spotřebiče buďte vždy opatrní, protože je těžký. Vždy používejte ochranné rukavice a uzavřenou obuv.
- Utěsněte výřez v povrchu skříňky tmelem, aby se zabránilo bobtnání vlivem vlhkosti.
- Chraňte dno spotřebiče před párou a vlhkostí.
- Spotřebič neinstalujte vedle dveří či pod oknem. Zabráníte tak převržením horkého nádobí ze spotřebiče při otevírání dveří či okna.
- Neinstalujte odvětrávání do výklenku ve zdi, pokud výklenek není k tomuto účelu určen.
- Při instalaci bez vývodů musí být výstup ventilátoru umístěn přímo proti stěně nebo musí být oddělený stěnou další skříňky, aby se zabránilo přístupu k lopatkám ventilátoru.

- Každý spotřebič má vespu chladicí ventilátory.
- Je-li spotřebič nainstalován nad zásuvkou:
  - Neuchovávejte v zásuvce žádné malé kusky nebo listy papíru, které by mohly být vtaženy dovnitř a poškodit tak chladicí ventilátory nebo chladicí systém.
  - Mezi spodní stranou spotřebiče a obsahem zásuvky musí být vzdálenost alespoň 2 cm.
- Odstraňte jakékoliv dělicí panely nainstalované ve skřínce pod spotřebičem.

### 2.2 Připojení k elektrické síti

#### **VAROVÁNÍ!**

Hrozí nebezpečí požáru nebo úrazu elektrickým proudem.

- Veškerá elektrická připojení by měla být provedena kvalifikovaným elektrikářem podle schématu zapojení nebo instalační příručky.
- Při instalaci odvětrávání a v případě, že je příslušenství přítomno nebo je povinné (stěnový ventil, okenní spínač a/nebo otevírání oken), by měla být elektrická připojení provedena kvalifikovaným elektrikářem podle schématu zapojení nebo instalační příručky.
- Spotřebič musí být uzemněn.
- Před každou údržbou nebo čištěním je nutné se ujistit, že je spotřebič odpojen od elektrické sítě.
- Zkontrolujte, zda údaje na typovém štítku souhlasí s parametry elektrické sítě.

- Ujistěte se, že je spotřebič nainstalován správně. Volné a nesprávné zapojení napájecího kabelu či zástrčky (je-li součástí výbavy) může mít za následek přehřátí svorky.
- Použijte správný síťový kabel.
- Síťový kabel nesmí být zamotaný.
- Ujistěte se, že je nainstalována ochrana proti úrazu elektrickým proudem.
- Použijte svorku pro odlehčení tahu na kabelu.
- Dbejte na to, aby se elektrické přírodní kabely nebo zástrčky (jsou-li součástí výbavy) nedotýkaly horkého spotřebiče nebo horkého nádobí, když spotřebič připojíte k elektrické zásuvce.
- Nepoužívejte rozbočovací zástrčky ani prodlužovací kabely.
- Dbejte na to, abyste nepoškodili zástrčku napájecího kabelu (pokud je k dispozici) nebo napájecí kabel. O výměnu napájecího kabelu požádejte autorizované servisní středisko nebo kvalifikovaného elektrikáře.
- Ochrana před úrazem elektrickým proudem u živých či izolovaných částí musí být připevněna tak, aby nešla odstranit bez použití nástrojů.
- Síťovou zástrčku zapojte do síťové zásuvky až na konci instalace spotřebiče. Po instalaci musí zůstat síťová zástrčka nadále dostupná.
- Pokud je síťová zásuvka uvolněná, nezapojte do ní síťovou zástrčku.
- Neodpojíte spotřebič ze zásuvky tahem za kabel. Vždy tahejte za zástrčku.
- Používejte pouze správná izolační zařízení: ochranné vypínače vedení, pojistky (pojistky šroubového typu se musí odstranit z držáku), ochranné zemnicí jističe a stykače.
- Je nutné instalovat vhodný vypínač nebo izolační zařízení k řádnému odpojení všech napájecích vodičů spotřebiče. Toto izolační zařízení musí mít mezeru mezi kontakty alespoň 3 mm širokou.
- Neměňte technické parametry spotřebiče.
- Před prvním použitím odstraňte všechny obaly, značení a ochrannou fólii (pokud se používá).
- Ujistěte se, že větrací otvory nejsou zablokované. Ventilaci musí pravidelně kontrolovat kvalifikovaná osoba.
- Během provozu nenechávejte spotřebič bez dozoru.
- Po každém použití nastavte varnou zónu na „vypnuto“.
- Na varné zóny nepokládejte přístroje ani pokličky. Mohly by se zahřát na vysokou teplotu.
- Nepoužívejte spotřebič, máte-li vlhké ruce, nebo když je v kontaktu s vodou.
- Nepoužívejte spotřebič jako pracovní nebo odkládací plochu.
- Je-li povrch spotřebiče prasklý, okamžitě spotřebič odpojte od elektrické sítě. Zabráníte tak úrazu elektrickým proudem.
- Když je spotřebič zapnutý, uživatelé s kardiostimulátory se nesmějí přiblížit k indukčním varným zónám blíže než na 30 cm.
- Horký olej může vystříknout, když do něj vkládáte jídlo.
- Když je zabudovaný odsavač par v provozu, v žádném případě nepoužívejte otevřený oheň.
- Mezi varnou plochu a nádoby nekládejte hliníkovou fólii ani jiné materiály, pokud výrobce tohoto spotřebiče nestanovil jinak.
- Používejte pouze příslušenství určené výrobcem pro tento spotřebič.

### **VAROVÁNÍ!**

Hrozí nebezpečí požáru a výbuchu.

- Tuky a oleje mohou při zahřátí uvolňovat hořlavé páry. Při vaření udržujte otevřený oheň nebo ohřáté předměty mimo dosah tuků a olejů.
- Páry uvolňované velmi horkými oleji se mohou samovolně vznítit.
- Použitý olej, který obsahuje zbytek potravin, může způsobit požár při nižších teplotách než olej použitý poprvé.
- Do spotřebiče, do jeho blízkosti nebo na spotřebič neumísťujte hořlavé předměty nebo předměty nasáklé hořlavinami.

## 2.3 Použijte

### **VAROVÁNÍ!**

Hrozí nebezpečí zranění, popálení či úrazu elektrickým proudem.

### **VAROVÁNÍ!**

Hrozí nebezpečí poškození spotřebiče.

- Nepokládejte horké nádoby na ovládací panel.
- Nepokládejte horkou poklici na skleněný povrch varné desky.
- Nenechte vyvařit vodu v nádobách.
- Dbejte na to, aby na spotřebič nespadly žádné předměty nebo nádoby. Mohl by se poškodit povrch.
- Nezapínejte varné zóny s prázdnými nádobami nebo bez nádob.
- V žádném případě neodstraňujte mřížku nebo filtr odsavače par, když je zabudovaný odsavač par nebo spotřebič v provozu.
- V žádném případě nepoužívejte integrovaný odsavač par bez filtru odsavače par.
- Nezakrývejte vstup zabudovaného odsavače par varnými nádobami.
- Neotevírejte spodní pokličku, když je zabudovaný odsavač par nebo spotřebič v provozu.
- Neumisťujte malé nebo lehké předměty do blízkosti zabudovaného odsavače par, abyste předešli riziku zachycení.
- Nádoby vyrobené z litiny nebo s poškozeným dnem mohou poškrábat skleněný/sklokeramický povrch. Tyto předměty v případě nutnosti přesunu po varné desce vždy zdvihněte.

## 2.4 Čištění a údržba

- Spotřebič čistíte pravidelně, abyste zabránili poškození materiálu jeho povrchu.

- Před čištěním spotřebič vypněte a nechte ho vychladnout.
- K čištění spotřebiče nepoužívejte proud vody ani páru.
- Spotřebič čistěte vlhkým měkkým hadrem. Používejte pouze neutrální mycí prostředky. Nepoužívejte prostředky s drsnými částicemi, drátěnky, rozpouštědla nebo kovové předměty, pokud není uvedeno jinak.

## 2.5 Servis

- Je-li nutná oprava spotřebiče, obraťte se na autorizované servisní středisko. Používejte pouze originální náhradní díly.
- Pokud jde o žárovku (žárovky) v tomto spotřebiči a samostatně prodávané náhradní žárovky: Tyto žárovky jsou navrženy tak, aby odolaly extrémním fyzickým podmínkám v domácích spotřebičích, ať už jde o teplotu, vibrace či vlhkost, nebo jsou určeny k signalizaci informací o provozním stavu spotřebiče. Nejsou určeny k použití v jiných spotřebičích a nejsou vhodné k osvětlení místností v domácnosti.

## 2.6 Likvidace

### **VAROVÁNÍ!**

Hrozí nebezpečí úrazu či udušení.

- Pro informace ohledně správné likvidace spotřebiče se obraťte na místní úřady.
- Odpojte spotřebič od elektrické sítě.
- Odřízněte síťový kabel v blízkosti spotřebiče a zlikvidujte jej.

# 3. INSTALACE

### **VAROVÁNÍ!**

Viz kapitoly o bezpečnosti.

## 3.1 Před instalací spotřebiče

Před instalací varné desky si z typového štítku opište níže uvedené informace. Typový štítek je umístěn na spodní straně varné desky.

Sériové číslo .....

## 3.2 Vestavné varné desky

Vestavné varné desky se směřují používat pouze po zabudování do vhodných vestavných modulů a pracovních ploch, které splňují příslušné normy.

### 3.3 Sestava

Podrobné informace o montáži varné desky naleznete v instalační příručce.

Postupujte podle schématu zapojení varné desky a (případného) schématu zapojení okenního spínače, která jsou uvedena v instalační příručce a/nebo na štítcích na spodní straně varné desky.



#### Pouze pro vybrané země

V případě instalace odvětrání může být vyžadován okenní spínač (obratte se na autorizovaného technika). Je nutno jej zakoupit samostatně, protože není dodáván s varnou deskou. Okenní spínač musí instalovat autorizovaný technik. Viz instalační příručka.

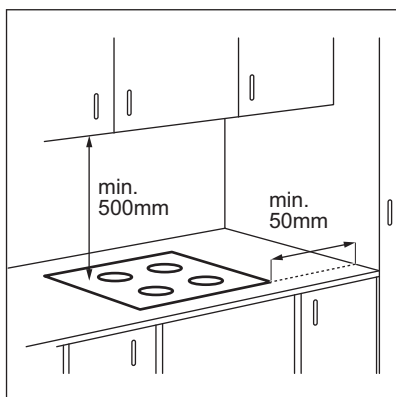

Je-li spotřebič nainstalován nad zásuvkou, ventilace varné desky může během vaření ohřát předměty uložené v zásuvce.

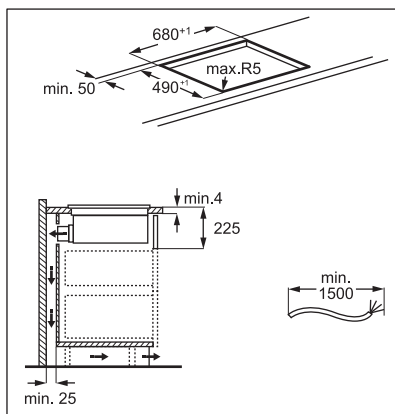
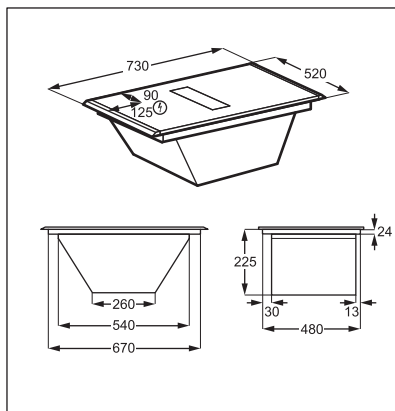

Chcete-li najít video „Jak nainstalovat varnou desku s odsavačem par AEG 70 cm“, napište celý název uvedený na obrázku níže.



[www.youtube.com/electrolux](http://www.youtube.com/electrolux)  
[www.youtube.com/aeg](http://www.youtube.com/aeg)

How to install your AEG  
Extractor Hob 70 cm



#### Sestavení krytu filtru

Před prvním použitím nezapomeňte do krytu vložit uhlíkové filtry s dlouhou životností tak, aby držadla směřovala dovnitř. Viz „Čištění filtru odsavače par“. Jakmile je kryt filtru sestaven, vložte jej do systému odsavače par a na odsavač par umístěte mřížku.



### 3.4 Připojovací kabel

- Varná deska se dodává s připojovacím kabelem.
- Pro výměnu poškozeného síťového kabelu použijte typ kabelu, který vydrží teplotu 125 °C nebo vyšší.
- Jednotlivé vodiče musí mít průměr minimálně 1,5 mm<sup>2</sup>.
- obraťte se na místní servisní středisko. Výměnu připojovacího kabelu smí provádět pouze kvalifikovaný elektrikář.

#### **VAROVÁNÍ!**

Veškerá elektrická připojení musí být provedena kvalifikovaným elektrikářem.

#### **POZOR!**

Připojení pomocí kontaktů zástrček jsou zakázána.

#### **POZOR!**

Konce vodičů nevrtejte ani nepájejte. Je to zakázáno.

#### **POZOR!**

Nepřipojujte kabel bez kabelové izolační koncovky.

### Jednofázové zapojení

1. Odstraňte kabelovou izolační koncovku z černého, hnědého a modrého vodiče.
2. Odstraňte část izolace z konců hnědého, černého a modrého kabelu.
3. Připojte konce černých a hnědých kabelů.
4. Na každý konec sdíleného drátu nasadte novou koncovku (je zapotřebí speciální nástroj).
5. Připojte konce dvou modrých kabelů.
6. Na každý konec sdíleného drátu nasadte novou koncovku (je zapotřebí speciální nástroj).

### Dvoufázové zapojení

1. Odstraňte kabelovou izolační koncovku z modrého vodiče.
2. Odstraňte část izolace z konců modrého kabelu.
3. Připojte konce dvou modrých kabelů.
4. Na každý konec sdíleného drátu nasadte novou koncovku (je zapotřebí speciální nástroj).

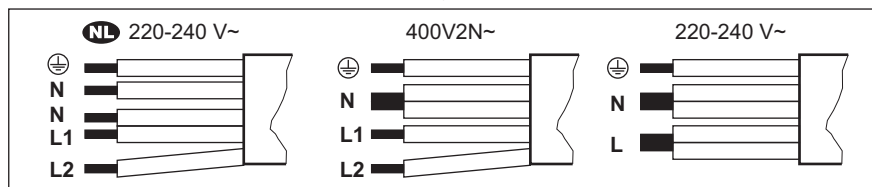

<b>NL</b> 220 - 240 V~	Dvoufázové zapojení: 400 V2N~	Jednofázové zapojení: 220 - 240 V~
5x1,5 mm <sup>2</sup>	5x1,5 mm <sup>2</sup> nebo 4x2,5 mm <sup>2</sup>	5x1,5 mm <sup>2</sup> nebo 3x4 mm <sup>2</sup>
Zelený – žlutý	Zelený – žlutý	Zelený – žlutý
N Modrý a modrý	N Modrý a modrý	N Modrý a modrý
L1 Černý	L1 Černý	L Černý a hnědý
L2 Hnědý	L2 Hnědý	

## 4. POPIS SPOTŘEBIČE

### 4.1 Přehled spotřebiče

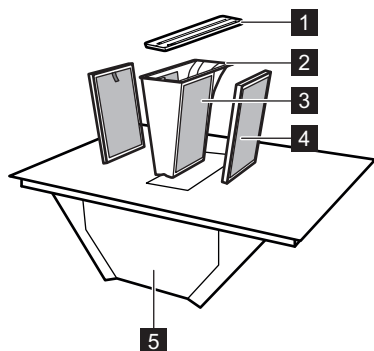

- 1 Mřížka
- 2 Kryt tukového filtru
- 3 Tukový filtr (nevyjímatelný)
- 4 Uhlíkový filtr s dlouhou životností
- 5 Odkapávací miska (systém pod odsavačem par)

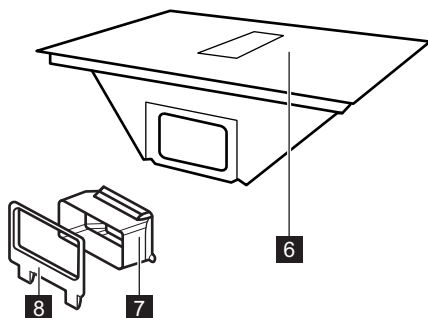

- 6 Varná deska
- 7 Adaptér vzduchového potrubí
- 8 Spojka vzduchového potrubí pro zadní stěnu

### 4.2 Uspořádání varné plochy

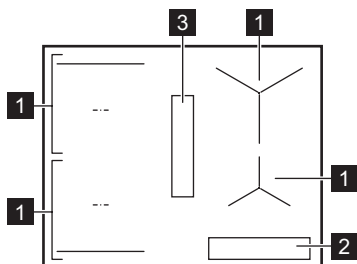

- 1 Indukční varná zóna
- 2 Ovládací panel
- 3 Odsavač par

## 4.3 Uspořádání ovládacího panelu

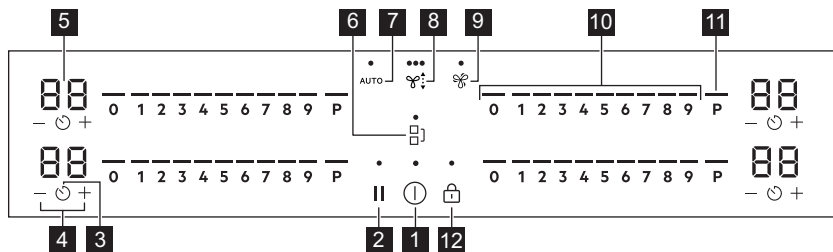

K ovládání spotřebiče používejte senzorová tlačítka. Displeje, ukazatele a zvukové signály signalizují, jaké funkce jsou zapnuté.

Senzo- rové tlačítko	Funkce	Popis
<b>1</b>	Zap / Vyp	Slouží k zapnutí a vypnutí spotřebiče.
<b>2</b>	Pauza	Slouží k zapnutí a vypnutí funkce.
<b>3</b>	Časovač	Slouží k nastavení funkce.
<b>4</b>	-	Slouží ke zvýšení nebo snížení času.
<b>5</b> -	Displej časovače	Ukazuje čas v minutách.
<b>6</b>	Bridge	Slouží k zapnutí a vypnutí funkce.
<b>7</b> AUTO	Automatický režim odsavače par	Slouží k zapnutí a vypnutí funkce.
<b>8</b>	Manuální režim odsavače par	Slouží k zapnutí/vypnutí funkce a přepínání mezi 3 úrovněmi otáček ventilátoru.
<b>9</b>	Boost	Slouží k zapnutí a vypnutí funkce.
<b>10</b> -	Ovládací panel	Slouží k nastavení teploty.
<b>11</b> P	PowerBoost	Slouží k zapnutí funkce.
<b>12</b>	Zámek / Dětská bezpečnostní pojistka	Slouží k zablokování a odblokování ovládacího panelu.

## 4.4 Ukazatele na displeji

Kontrolka	Popis
	Došlo k poruše.
	Uhlíkový filtr s dlouhou životností je třeba regenerovat.

Kontrolka	Popis
	OptiHeat Control (Třístupňový ukazatel zbytkového tepla): pokračovat ve vaření / uchovat teplé / zbytkové teplo.

## 5. PŘED PRVNÍM POUŽITÍM

### **VAROVÁNÍ!**

Viz kapitoly o bezpečnosti.

### 5.1 Omezení výkonu

Omezení výkonu definuje celkový výkon varné desky v mezích pojistek domácí instalace.

Ve výchozím nastavení je varná deska nastavena na nejvyšší možný výkon.

#### Chcete-li výkon snížit nebo zvýšit:

1. Přejděte do nabídky: stiskněte a podržte po dobu 3 sekund. Poté stiskněte a podržte .
2. Podržte na předním časovači stisknuté tlačítko , dokud se nezobrazí **P**.
3. Stisknutím / na předním časovači nastavte výkon.

4. Stisknutím tlačítka ukončíte operaci. **Stupně výkonu**

Viz část „Technické údaje“.

### **POZOR!**

Ujistěte se, že zvolený výkon odpovídá jističům v domácnosti.

- P73 — 7350 W
- P15 — 1500 W
- P20 — 2000 W
- P25 — 2500 W
- P30 — 3000 W
- P35 — 3500 W
- P40 — 4000 W
- P45 — 4500 W
- P50 — 5000 W
- P60 — 6000 W

## 6. DENNÍ POUŽÍVÁNÍ

### **VAROVÁNÍ!**

Viz kapitoly o bezpečnosti.

### 6.1 Zapnutí a vypnutí

Stisknutím a podržením varnou desku zapnete nebo vypnete.

### 6.2 Detekce nádoby

Tato funkce signalizuje přítomnost varných nádob na varné desce a vypne varné zóny, pokud během vaření není zjištěna žádná nádoba.

Pokud varnou nádobu položíte na varnou zónu před zvolením tepelného výkonu, na ovládací liště se zobrazí ukazatel nad symbolem 0.

Odstraní-li nádobu z aktivované varné zóny a dočasně ji odložíte, nad příslušným ovládacím panelem začnou blikat ukazatele. Pokud varnou nádobu nepostavíte zpět na zapnutou varnou zónu do 120 sekund, varná zóna se automaticky vypne.

Chcete-li pokračovat ve vaření, ujistěte se, že nádobu položíte zpět na varnou zónu v uvedeném časovém limitu.

### 6.3 Používání varných zón

Postavte varnou nádobu na střed zvolené zóny. Indukční varné zóny se automaticky přizpůsobují průměru dna nádoby.

Pomocí funkce Bridge můžete s velkými nádobami vařit na dvou varných zónách zároveň. Nádoby musí zakrývat střed obou

zón, ale nesmí přesahovat označené okraje. Je-li nádoba umístěna mezi oběma středy zón, funkce Bridge se nezapne.

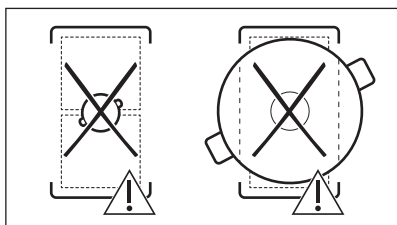
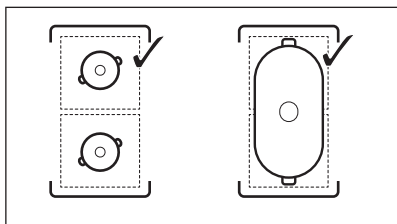

## 6.4 Tepelný výkon

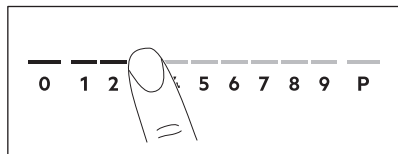

1. Na ovládací liště zadejte požadovaný tepelný výkon.

Ukazatele nad ovládací lištou se zobrazují až po zvolenou úroveň tepelného výkonu.

2. Chcete-li varnou zónu vypnout, stiskněte 0.

## 6.5 PowerBoost

Tato funkce dodá indukčním varným zónám více elektrické energie. Funkci lze zapnout pro indukční varnou zónu pouze na omezenou dobu. Poté se indukční varná zóna automaticky přepne na nejvyšší teplotu.



Viz část „Technické údaje“.

**Zapnutí funkce pro varnou zónu:** stiskněte P.

**Vypnutí funkce:** změňte nastavení teploty.

## 6.6 OptiHeat Control (Třístupňový ukazatel zbytkového tepla)

### ⚠ VAROVÁNÍ!

Dokud je kontrolka viditelná, hrozí nebezpečí popálení zbytkovým teplem.

Indukční varné zóny vytvářejí teplo potřebné k vaření přímo ve dně varné nádoby. Sklokeramická varná deska se ohřívá teplem varné nádoby.

Kontrolky se zobrazí, když je varná zóna horká. Kontrolky zobrazují úroveň zbytkového tepla u varných zón, které právě používáte:

- pokračovat ve vaření,

- uchovat teplé,

- zbytkové teplo.

Může se také zobrazovat kontrolka:

- pro sousedící varné zóny, i když je nepoužíváte,
- když položíte horkou nádobu na studenou varnou zónu,
- když je varná deska vypnutá, ale varná zóna je stále horká.

Kontrolka se přestane zobrazovat, když varná zóna vychladne.

## 6.7 Funkce časovače



### Odpočítávání času

Pomocí této funkce můžete nastavit délku zapnutí varné zóny při jednom vaření.

Nastavte tepelný výkon pro danou varnou zónu a poté nastavte funkci.

1. Stiskněte tlačítko . Na displeji časovače se zobrazí 00.
2. Pomocí tlačítka nebo nastavte čas (00–99 minut).
3. Časovač spusťte stisknutím tlačítka nebo vyčkejte tři sekundy. Časovač začne odpočítávat čas.



**Změna času:** zvolte varnou zónu pomocí tlačítka a stiskněte tlačítko nebo .



**Vypnutí funkce:** zvolte varnou zónu pomocí tlačítka  a stiskněte tlačítko . Zbývajícím časem se bude odečítat zpět až do 00.

Časovač dokončí odpočítávání, zazní zvukový signál a začne blikat 00. Varná zóna se vypne. Signál a blikání vypnete stisknutím libovolného symbolu.

## Minutka

Tuto funkci můžete použít, když je varná deska zapnutá, ale není zapnutá žádná varná zóna. Tepelný výkon zobrazí 00.

1. Stiskněte tlačítko .
2. Stisknutím  nebo  nastavte čas. Časovač dokončí odpočítávání, zazní zvukový signál a začne blikat 00. Signál a blikání vypnete stisknutím libovolného symbolu.

**Vypnutí funkce:** stiskněte tlačítko  a poté tlačítko . Zbývajícím časem se bude odečítat zpět až do 00.

## 6.8 Řízení výkonu

Pokud je aktivních několik zón a příkon překročí mez elektrického napájení, tato funkce rozdělí dostupný výkon mezi všechny varné zóny. Varná deska ovládá nastavení ohřevu, aby chránila pojistky v domovní instalaci.

- Pokud varná deska dosáhne meze maximálního dostupného výkonu (viz typový štítek), výkon varných zón se automaticky sníží.
- Vždy se upřednostní nastavení ohřevu varné zóny, která byla zvolena jako první. Zbývajícím výkonem se rozdělí mezi ostatní varné zóny podle pořadí jejich volby.
- U varných zón, které mají snížený výkon, ovládací panel blikne a zobrazí maximální možné tepelné výkony.
- Počkejte, dokud displej nepřestane blikat, nebo snižte nastavení ohřevu varné zóny zvolené jako poslední. Varné zóny budou nadále fungovat se sníženým nastavením ohřevu. V případě potřeby manuálně změňte nastavení ohřevu varných zón.
- Odsavač par je vždy k dispozici na základě elektrického zatížení.

## 6.9 Funkce odsavače par

### VAROVÁNÍ!

Viz kapitoly o bezpečnosti.

### Zapnutí a vypnutí odsavače par

Odsavač par může fungovat nezávisle na tom, zda se na varné desce zrovna vaří, či nikoli.

1. Stisknutím  aktivujte odsavač par. Zazní zvukový signál a nad symbolem se zobrazí ukazatelé.
2. Stisknutím symbolu podle potřeby upravte nastavení rychlosti ventilátoru. Indikátory se změní podle aktuální rychlosti ventilátoru.
3. Chcete-li odsavač par vypnout,

opakovaně stiskněte , dokud nezmizí kontrolky nad symbolem.

### AUTO

Tato funkce automaticky upraví otáčky ventilátoru podle zvoleného tepelného výkonu varné desky.

Když varnou desku používáte poprvé, funkce je ve výchozím nastavení obvykle zapnutá.

Funkci můžete zapnout, když je varná deska zapnutá a žádná z varných zón není aktivní, nebo kdykoliv během vaření.



Pokud zapnete funkci, když je varná deska vypnutá, žádná z varných zón není v provozu a na ovládacím panelu není vidět žádné zbytkové teplo, funkce se po několika sekundách sama vypne.

1. Varnou desku zapnete stisknutím a podržením tlačítka .
2. Stisknutím AUTO zapnete funkci. Zazní zvukový signál a nad symbolem se zobrazí ukazatel.
3. Položte varnou nádobu na varnou desku a zvolte tepelný výkon. Podle potřeby tepelný výkon zvýšte nebo snižte. Odsavač par bude reagovat na tepelný výkon a odpovídajícím způsobem zvýší nebo sníží

otáčky ventilátoru. Zobrazí se ukazatele nad symbolem odsavače par.







4. Stisknutím tlačítka 0 na ovládacím panelu varné desky vypnete varnou zónu nebo stisknutím tlačítka  vypnete varnou desku.

Pokud se zobrazí ukazatel zbytkového tepla, funkce AUTO bude pokračovat v úpravě otáček ventilátoru.

5. Chcete-li funkci během vaření deaktivovat a přepnout na manuální režim odsavače par, stiskněte tlačítko AUTO.

Zazní zvukový signál a nad symbolem se přestane zobrazovat ukazatel.

### Automatické režimy – úrovně otáček ventilátoru

Režim odsavače par	Úroveň zbytkového tepla (varná deska je vypnutá)	Úroveň zbytkového tepla (varná deska je zapnutá)	Vaření	Smažení
0	      			
H1	-	-	-	1
H2	-	-	-	1
H3	-	-	1	2
H4	-	1	1	3



Pokud varnou desku deaktivujete v době, kdy je funkce AUTO spuštěna, funkce bude zachována pro další vaření.

### Boost

Tato funkce zapne ventilátor odsavače par na maximální otáčky.

1. Stisknutím  zapnete funkci. Zazní zvukový signál a nad symbolem se zobrazí ukazatel.

2. Dalším stisknutím tlačítka  funkci podle potřeby vypnete.

Funkce může pracovat bez přerušení maximálně 8 minut. Po uplynutí této doby se nastavení otáček ventilátoru automaticky změní na úroveň 3. Funkci můžete v případě potřeby opět zapnout.

### Auto Breeze

Funkce automaticky nastaví ventilátor odsavače par tak, aby pokračoval v provozu po dokončení vaření a vypnutí varné desky.

Ventilátor poběží na minimální otáčky po dobu maximálně 20 minut. Tato funkce odstraňuje veškeré přetrvávající zápachy po vaření.

Když varnou desku používáte poprvé, funkce je ve výchozím nastavení obvykle zapnutá.







Když je tato funkce zapnutá, zobrazí se ukazatel nad nápisem AUTO. Po skončení cyklu se ventilátor automaticky vypne.

### Pokyny pro vypnutí v průběhu funkce:

Stiskněte AUTO nebo .

Ventilátor odsavače par se vypne.

### Pokyny pro úplné vypnutí funkce:

1. Přejděte do nabídky: stiskněte a podržte  po dobu 3 sekund. Poté stiskněte a podržte .
2. Stiskněte tlačítko  na předním časovači, dokud se na displeji nezobrazí dF.
3. Podržte na předním časovači stisknuté tlačítko  nebo , dokud se nezobrazí Vyp(--).
4. Stisknutím tlačítka  ukončíte operaci.



Nedoporučujeme funkci vypnout; nechte ji běžet bez přerušení po celou dobu trvání cyklu.

## 6.10 Struktura nabídky

Tabulka zobrazuje základní strukturu nabídky.

### Uživatelská nastavení

Sym-bol	Nastavení	Možné varianty
b	Zvuk	Zap / Vyp (--)
P	Omezení výkonu	15 - 73
H	Režim odsavače par	1 - 4
dF	Auto Breeze	Zap / Vyp (--)
E	Historie výstrah / chyb	Seznam nedávných výstrah / chyb.

### Pokyny pro vstup do uživatelských nastavení:

stiskněte a podržte ① po dobu 3 sekund. Poté stiskněte a podržte

Nastavení se zobrazí na časovači u levých varných zón.

**Pohyb v nabídce:** nabídka se skládá ze symbolu nastavení a hodnoty. Symbol se zobrazí na zadním časovači a hodnota na předním časovači. Pro pohyb mezi nastaveními stiskněte tlačítko na předním časovači. Chcete-li změnit hodnotu nastavení, stiskněte tlačítko  $\uparrow$  nebo  $\downarrow$  na předním časovači.

**Opuštění nabídky:** stiskněte tlačítko ①.

## OffSound Control

Zvuky můžete zapnout nebo vypnout v Nabídka > Uživatelská nastavení.



Viz „Struktura nabídky“.

Když jsou zvuky vypnuté, stále uslyšíte zvukový signál, když:

- stisknete ①,
- časovač dokončí odpočet,
- stisknete neaktivní symbol.

## 7. DOPLŇKOVÉ FUNKCE

### 7.1 Automatické vypnutí

Tato funkce varnou desku automaticky vypne v následujících případech:

- Všechny varné zóny a odsavač par jsou vypnuté,
- Po zapnutí varné desky nenastavíte žádný tepelný výkon ani otáčky ventilátoru,
- Něco jste rozlili nebo položili na ovládací panel na déle než 10 sekund (pánev, utěrka atd.). Zazní zvukový signál a varná deska se vypne. Odstraňte předmět nebo očistěte ovládací panel.
- Spotřebič se příliš zahřeje (např. při vyvaření obsahu pánve). Před dalším použitím varné desky nechte varnou zónu vychladnout.
- Nevypnete varnou zónu nebo nezměníte tepelný výkon. Po určité době se varná deska vypne.

**Vztah mezi nastavením tepelného výkonu / otáček ventilátoru a dobou, po které se spotřebič vypne:**

Tepelný výkon	Varná deska se vypne po
1 - 2	6 hodinách
3 - 4	5 hodinách
5	4 hodinách
6 - 9	1,5 hodině
Nastavení otáček ventilátoru	Odsavač par se vypne po
	10 hodinách



## 7.2 Pauza

Tato funkce přepne všechny zapnuté varné zóny na nejnižší tepelný výkon. Otáčky ventilátoru odsavače par se sníží na 1. Když zapnete funkci, když odsavač par funguje v automatickém režimu, nesníží se otáčky ventilátoru odsavače par.

Když je tato funkce zapnutá, lze použít funkce ① a ||. Všechny ostatní symboly na ovládacím panelu jsou zablokované.

Tato funkce nevypne funkce časovače.

- 1. Zapnutí funkce:** stiskněte tlačítko ||. Tepelný výkon je snížen na hodnotu 1. Otáčky ventilátoru odsavače par se sníží na 1.
- 2. Pokyny pro vypnutí funkce:** stiskněte ||.

Zobrazí se předchozí nastavení tepelného výkonu / nastavení otáček ventilátoru.

## 7.3 Zámek

Když varná deska pracuje, ovládací panel lze zablokovat. Zabráníte tak náhodné změně tepelného výkonu / otáček ventilátoru.

Nejprve nastavte tepelný výkon / otáčky ventilátoru.

**Zapnutí funkce:** stiskněte tlačítko .

**Vypnutí funkce:** znovu stiskněte tlačítko .



Tato funkce se vypne při vypnutí varné desky.

## 7.4 Dětská bezpečnostní pojistka

Tato funkce brání neúmyslnému použití varné desky a odsavače par.

**Zapnutí funkce:** stiskněte tlačítko ①. Nenastavujte žádný tepelný výkon / odsavač par. Stiskněte a podržte tlačítko  po dobu

tří sekund, dokud se nad symbolem nezobrazí ukazatel. Vypněte varnou desku pomocí ①.



Funkce zůstane zapnutá i po vypnutí varné desky. Nad symbolem  svítí ukazatel.

**Vypnutí funkce:** stiskněte tlačítko ①. Nenastavujte žádný tepelný výkon / odsavač par. Stiskněte a podržte tlačítko  po dobu tří sekund, dokud nad symbolem nezmezí ukazatel. Vypněte varnou desku pomocí ①.

**Vaření se zapnutou funkcí:** stiskněte tlačítko ①, poté stiskněte na tři sekundy symbol , dokud se ukazatel nad symbolem nepřestane zobrazovat. Nyní můžete varnou desku použít. Když varnou desku vypnete pomocí ①, funkce je znovu zapnutá.

## 7.5 Bridge



Funkce se zapne, když nádoba zakrývá středu dvou zón. Další informace o správném umístění varných nádob naleznete v části „Používání varných zón“.

Tato funkce spojí obě varné zóny na levé straně, které pak fungují jako jediná.

Nejprve nastavte teplotu pro jednu z varných zón na levé straně.

**Pokyny pro zapnutí funkce:** dotkněte se . Teplotu nastavíte nebo změníte stisknutím jednoho z ovládacích snímačů.

**Pokyny pro vypnutí funkce:** dotkněte se . Varné zóny fungují nezávisle.

## 8. TIPY A RADY



### VAROVÁNÍ!

Viz kapitoly o bezpečnosti.

## 8.1 Nádobí



U indukčních varných zón vytváří silné elektromagnetické pole teplo ve varné nádobě velmi rychle.

Indukční varné zóny používejte s vhodnými nádobami.

- Aby se zabránilo přehřátí a zlepšil se výkon zón, musí být nádoby co nejsilnější a nejrovnější.
- Než nádoby položíte na povrch varné desky, ujistěte se, že jejich dno je čisté a suché.
- Vždy dávejte pozor, abyste neposunuli nebo netřeli nádoby o okraje a rohy skla nebo boční lištu, protože by mohlo dojít k odštípnutí nebo poškození skleněného povrchu.

### Materiál nádobí

- **vhodné:** litina, ocel, smaltovaná ocel, nerezová ocel, sendvičová dna nádob (označené jako vhodné výrobcem).
- **nehodné:** hliník, měď, mosaz, sklo, keramika, porcelán.

**Nádoba je vhodná pro indukční varnou desku, jestliže:**

- voda na varné zóně nastavené na nejvyšší teplotu začne velmi rychle vřít.
- dno varné nádoby přitahuje magnet.

### Rozměry nádobí

- Indukční varné zóny se automaticky přizpůsobují průměru dna nádoby.
- Účinnost varné zóny závisí na průměru varné nádoby. Nádoby s menším než minimálním průměrem přijímají pouze část výkonu vytvářeného varnou zónou.
- Pro dosažení optimálních výsledků a z bezpečnostních důvodů nepoužívejte nádoby větší, než je uvedeno v části „Specifikace varných zón“. Během vaření nenechávejte varné nádoby v blízkosti ovládacího panelu. Mohlo by to ovlivnit fungování ovládacího panelu nebo náhodně zapnout funkce varné desky.



Viz „Technické údaje“.

### Pokličky s odvětráváním páry

Chcete-li dále optimalizovat přípravu jídel vedle odsavače par, můžete se svým nádobím používat speciální pokličky s odvětráváním páry. Pokličky jsou navrženy tak, aby směřovaly páru vytvářenou uvnitř hrnce do odsavače par a minimalizovala tak nežádoucí pachy při vaření a nadměrnou vlhkost v kuchyni. Pokličky lze zakoupit samostatně v několika velikostech, aby se hodily pro nejběžnější typy nádobí. Další informace naleznete na našich webových stránkách.

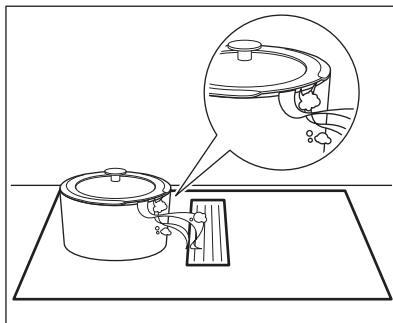

## 8.2 Hluk během provozu

**Pokud slyšíte:**

- praskání: nádobí je vyrobeno z různých materiálů (sendvičová konstrukce).
- pískání: používáte varnou zónu na vysoký výkon a nádobí je vyrobeno z různých materiálů (sendvičová konstrukce).
- hučení: používáte vysoký výkon.
- cvakání: dochází ke spínání elektrických přepínačů.
- syčení, bzučení: ventilátor pracuje.

**Tyto zvuky jsou normální a neznamenají žádnou závadu.**

## 8.3 Ůko Timer (Ekologický časový spínač)

Za účelem úspory energie se topný článek varné zóny sám vypne dřív, než zazní signál odpočítávání času. Rozdíl mezi dobou provozu závisí na nastavené teplotě a délce vaření.

## 8.4 Zjednodušená příručka k vaření

Vztah mezi nastavením teploty a spotřebou energie příslušné varné zóny není přímo úměrný. Když zvýšíte nastavení teploty, nezvýší se úměrně spotřeba energie dané varné desky. To znamená, že varná zóna se

středním nastavením teploty spotřebuje méně než polovinu svého výkonu.



Údaje v tabulce jsou pouze orientační.

Teplotný výkon	Použití:	Čas (min)	Tipy
1	Udržení teploty hotového jídla.	dle potřeby	Nádobu zakryjte pokličkou.
1 - 2	Holandská omáčka, rozpouštění másla, čokolády nebo želatiny.	5 - 25	Čas od času zamíchejte.
2	Ztuhnutí nadýchaných omelet a volských ok.	10 - 40	Připravujte zakryté pokličkou.
2 - 3	Dušení jídel z rýže a mléčných jídel, ohřívání hotových jídel.	25 - 50	Přidejte alespoň dvakrát tolik vody než rýže, mléčná jídla v polovině doby přípravy zamíchejte.
3 - 4	Dušení zeleniny, ryb a masa v páře.	20 - 45	Přidejte několik lžic vody. Během dušení kontrolujte množství vody.
4 - 5	Vaření brambor a jiné zeleniny.	20 - 60	Naplňte dno hrnce 1–2 cm vody. Během vaření kontrolujte množství vody. Udržujte hrnc zakryté pokličkou.
4 - 5	Příprava většího množství jídla, dušených pokrmů a polévek.	60 - 150	Až 3 l tekutiny plus přísady.
6 - 7	Mírné smažení: plátky masa, cordon bleu z telecího masa, kotlety, karbanátky, klobásy, játra, jíška, vejce, palačinky a koblihy.	dle potřeby	Podle potřeby otočte.
7 - 8	Prudké smažení, opečená bramb. kaše, steaky z roštěnce, steaky.	5 - 15	Podle potřeby otočte.
9	Vaření vody, vaření těstovin, opražení masa (guláš, dušené maso), fritování hranolků.		
<b>P</b>	Vaření velkého množství vody. Je zapnuto PowerBoost.		

## 8.5 Tipy a rady pro odsavač par

- Mřížka pokrývající odsavač par je vyrobena z hliníku.
- Když je zapnutý AUTO režim, ventilátor se spustí při nízkých otáčkách na začátku

každého vaření. Otáčky se postupně zvyšují. Otáčky ventilátoru můžete také nastavit ručně.

## 9. ČIŠTĚNÍ A ÚDRŽBA

### VAROVÁNÍ!

Viz kapitoly o bezpečnosti.

### 9.1 Všeobecné informace

- Varnou desku po každém použití vyčistěte.

- Varné náčiní používejte vždy s čistou spodní stranou.
- Škrábance nebo tmavé skvrny na povrchu nemají vliv na funkci varné desky.
- Použijte speciální čisticí prostředek vhodný na povrch varné desky.
- Vždy používejte škrabku doporučenou pro varné desky se skleněným povrchem. Škrabku používejte pouze jako další nástroj k čištění skla po standardním čištění.

#### ⚠ VAROVÁNÍ!

K čištění skleněného povrchu nepoužívejte nože ani jiné ostré kovové nástroje.

- Na kovový boční okraj používejte pouze prostředek na mytí nádobí s teplou vodou. K čištění a ořetení okraje použijte hadřík.

#### ⚠ VAROVÁNÍ!

K čištění bočního okraje nepoužívejte mírně abrazivní čisticí mléko, žádné čisticí prostředky, škrabky ani tvrdou vrstvu houby.

- V mezeře mezi skleněným povrchem a bočním okrajem se mohou zachycovat nečistoty a malé částice jídla. Pomocí dřevěného párátko vyčistěte mezeru mezi skleněným povrchem a bočním okrajem.

#### ⚠ VAROVÁNÍ!

K čištění mezery nepoužívejte ostré kovové nástroje, protože by mohly rozšířit mezeru a poškodit boční lištu nebo skleněný povrch.

## 9.2 Čištění varné desky

- **Odstraňte okamžitě:** roztavený plast, plastovou fólii, sůl, cukr a potraviny s cukrem, jinak by znečištění mohlo varnou desku poškodit. Vyvarujte se popálení. Speciální škrabku přiložte šikmo ke skleněnému povrchu a posuňte ostří po povrchu desky.
- **Odstraňte až po vychladnutí varné desky:** stopy vodního kamene, stopy vody, tukové skvrny, kovové lesklé zbarvení. Vyčistěte varnou desku vlhkým hadříkem s neabrazivním mycím prostředkem. Po vyčištění varnou desku vytřete do sucha měkkým hadříkem.

- **Odstraňte kovově lesklé zbarvení:** použijte roztok vody s octem a očistěte skleněný povrch hadříkem.

## 9.3 Čištění odsavače par

### Mřížka

Mřížka přivádí vzduch do odsavače par. Navíc chrání systém odsavače par a zabraňuje náhodnému pádu cizích předmětů dovnitř. Mřížku můžete mýt ručně nebo v myčce nádobí. Otrete mřížku měkkým hadříkem.

### Odkapávací miska

Pod odsavačem par je odkapávací miska. Shromažďuje vodu, která kondenzuje při každém vaření. Ze systému odsavače par může kdykoli kapat voda do odkapávací misky. Nezapomeňte misku pravidelně vyprazdňovat. Odkapávací miska je viditelná shora, jakmile odstraníte mřížku a kryt filtru spolu s filtry.

Před vstupem do odkapávací misky se ujistěte, že je obsah zásuvky nebo skříně pod varnou deskou chráněn před náhodným rozlitím.

1. Pro přístup k odkapávací misce nejprve odjistěte středovou západku. Posuňte západku v opačném směru. Uchopte odkapávací misku oběma rukama a opatrně ji posuňte doprava.

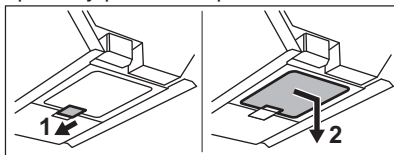

2. Přemístěte odkapávací misku svisle dolů. Dávejte pozor, abyste nevylili vodu.

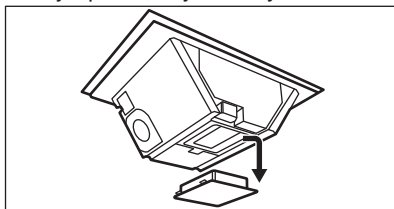

3. Vylijte vodu a vypláchněte odkapávací misku. Misku můžete mýt ručně (pomocí mýdla a měkkého hadříku / houbičky) nebo v myčce nádobí (standardní cyklus).

## **VAROVÁNÍ!**

Dbejte na to, aby se do odsavače par nedostala žádná kapalina.

### **Pokud do systému odsavače par vnikne voda nebo jiné kapaliny:**

1. Vypněte odsavač par.
2. Zvedněte mřížku a pečlivě očistěte oblast odsavače par vlhkým hadříkem nebo houbou a jemným čisticím prostředkem.
3. Vytřete přebytečnou tekutinu nashromážděnou na dně vnitřku odsavače par houbou nebo suchým hadříkem.
4. V případě potřeby vyčistěte filtr (viz „Čištění filtru odsavače par“).
5. V případě potřeby vyprázdněte odkapávací misku.
6. Zapněte odsavač par, nastavte otáčky ventilátoru na 2 nebo vyšší a nechte jej nějakou dobu běžet, aby se odstranila zbytková vlhkost.

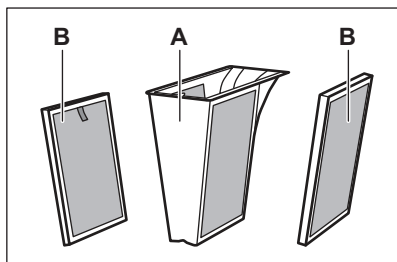

### **9.4 Čištění a regenerace filtrů odsavače par**

Filtrační jednotka se skládá z následujících prvků: tukových filtrů kombinovaných s tělesem tukového filtru **A** a vyjímatelných uhlíkových filtrů s dlouhou životností **B**.



Tukové filtry **A** zachycují zbytky mastnoty, oleje a potravin a brání jejich vniknutí do systému odsavače par. Uhlíkové filtry s dlouhou životností **B**, které obsahují aktivní uhlíkovou pěnu, neutralizují kouř a pachy vzniklé při vaření.

Filtry pravidelně čistěte a regenerujte:

- Tukové filtry **A** vyčistěte, jakmile je vidět nahromaděné mazivo. Frekvence čištění závisí na množství tuku a oleje používaných při vaření. Doporučujeme čistit filtry jednou za měsíc nebo častěji, pokud je to nutné.
- Uhlíkové filtry **B** s dlouhou životností čistěte pouze tehdy, je-li vidět nahromaděné mazivo.
- Uhlíkové filtry s dlouhou životností **B** regenerujte, pouze když se zobrazí oznámení . Maximální počet regeneračních cyklů je 8 (přibližně 3 roky). Po uplynutí této doby je nutné filtry vyměnit za nové.
- Varná deska je navíc vybavena vestavěnou přepážkou s upozorněním, které vás upozorní na čištění tukových filtrů a obnovu uhlíkových filtrů s dlouhou životností. Počítadlo pro oznámení se automaticky restartuje při prvním zapnutí odsavače par. Po 140 hodinách používání začne kontrolka  blikat na znamení, že je čas vyčistit tukové filtry a obnovit uhlíkové filtry s dlouhou životností **B**. Po vypnutí odsavače par a varné desky zůstane upozornění svítit po dobu 30 sekund. Toto upozornění nebrání použití varné desky.

## **VAROVÁNÍ!**

Přesycené filtry mohou představovat riziko požáru.

### **Demontáž / opětovná montáž filtrů**

Filtry a skříň filtru maziva jsou umístěny přímo pod mřížkou uprostřed varné desky. Při demontáži postupujte opatrně, protože mohou být kluzké vlivem usazené mastnoty.

1. Sejměte mřížku.

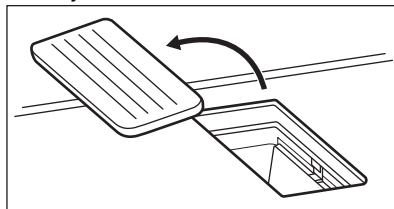

2. Vyměte kryt tukového filtru uchopením vyčnívající rukojeti.

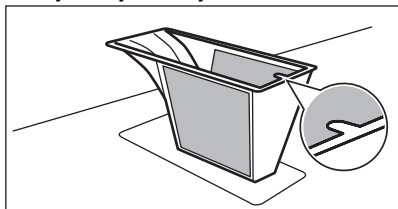

3. Uchopte rukojeť a vyměte uhlíkové filtry s dlouhou životností.

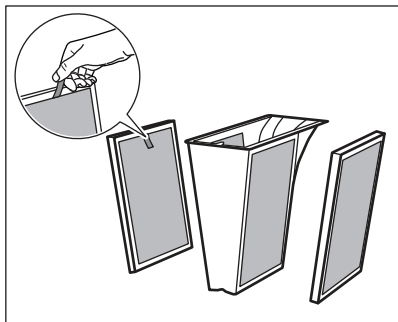

4. Po vyčištění filtrační jednotku znovu sestavte:
- Zasuňte uhlíkové filtry s dlouhou životností do systému odsavače par podél vestavěných drážek.
  - Vložte kryt tukového filtru zpět dovnitř.
  - Položte mřížku zpět na místo.

### Čištění tukových filtrů a krytu tukového filtru

1. Kryt tukového filtru s tukovými filtry pečlivě omyjte v teplé vodě s použitím jemného čistícího prostředku, poté jej opláchněte teplou vodou. K odstranění zbytků potravin můžete v případě potřeby použít měkkou houbičku, měkký hadřík nebo neabrazivní čistící kartáček. Umyjte tukové filtry a kryt tukového filtru v myčce nádobí při jakémkoli standardním cyklu.



V závislosti na typu mycího prostředku a počtu mycích cyklů může dojít k mírné změně barvy sítě. To nemá vliv na výkon tukového filtru.

Při čištění/sušení filtračních součástí se nedoporučuje používat papírové ručníky.

2. Nechte jej chvíli schnout při pokojové teplotě.
3. Vložte kryt tukového filtru s tukovými filtry zpět dovnitř.
4. Pokud se zobrazí oznámení , krátkým

stisknutím  vynulujte počítadlo.

Počítadlo se restartuje.

### Čištění uhlíkových filtrů s dlouhou životností

1. Filtry pečlivě čistěte v ruce teplou vodou bez čistících prostředků. Čistící prostředky mohou poškodit uhlíkovou filtraci. K odstranění zbytků potravin můžete v případě potřeby použít měkkou houbičku, měkký hadřík nebo neabrazivní čistící kartáček. Případně můžete filtry po odstranění větších nečistot z filtrů také mýt v myčce na nádobí při teplotě 65–70 °C (pomocí programu, který je delší než 90 min), bez mycích prostředků a bez nádobí ve stejné náplni.
2. Nechte filtry vyschnout přes noc při pokojové teplotě. Před opětovným sestavením musí být filtry zcela suché.
3. Znovu smontujte filtrační jednotku a vložte ji zpět dovnitř.

### Regenerace uhlíkových filtrů s dlouhou životností

1. Nejprve vyčistěte filtry, jak je popsáno výše.
2. Vložte filtry na 120 °C do trouby nastavené na 100 min. Umístěte filtry na prostřední tvarovaný rošt. Použijte funkci trouby bez ventilátoru.
3. Znovu smontujte filtrační jednotku a vložte ji zpět dovnitř.

4. Krátkým stisknutím  vynulujte počítadlo.

Počítadlo se restartuje.





## 10. ODSTRAŇOVÁNÍ ZÁVAD

### **VAROVÁNÍ!**

Viz kapitoly o bezpečnosti.

### 10.1 Co dělat, když...

Problém	Možná příčina	Řešení
Varnou desku nelze zapnout ani používat.	Varná deska není zapojená do elektrické sítě nebo je zapojená nesprávně.	Zkontrolujte, zda je varná deska správně zapojena do elektrické sítě.
	Je spálená pojistka.	Zkontrolujte, zda příčinou závady není pojistka. Pokud dochází k opakovanému spálení pojistky, obraťte se na autorizovaného elektrikáře.
	Nenastavili jste tepelný výkon do 60 sekund.	Zapněte varnou desku znovu a do 60 sekund nastavte tepelný výkon.
	Stiskli jste dvě nebo více senzorových tlačítek současně.	Stiskněte pouze jedno senzorové tlačítko.
	Je zapnutá funkce Pauza.	Viz „Pauza“.
	Na ovládacím panelu je voda nebo skvrny od tuku.	Vyčistěte ovládací panel.
Je slyšet nepřetržité pípání.	Elektrické zapojení je nesprávné.	Odpojte varnou desku od síťového napájení. Požádejte kvalifikovaného elektrikáře, aby instalaci zkontroloval.
Pro jednu z varných zón nelze zvolit maximální tepelný výkon.	Ostatní zóny spotřebovávají maximální dostupný výkon. Vaše varná deska funguje správně.	Snižte tepelný výkon pro ostatní varné zóny zapojené do stejné fáze. Viz „Řízení výkonu“.
Zazní zvukový signál a varná deska se vypne. Když se varná deska vypne, ozve se zvukový signál.	Zakryli jste jedno nebo více senzorových tlačítek.	Odstraňte předmět ze senzorových tlačítek.
Varná deska se vypne.	Něco blokuje pole snímače  .	Odstraňte předmět ze senzorového tlačítka.
Kontrolka zbytkového tepla se nerozsvítí.	Varná zóna není horká, protože byla zapnutá jen krátkou dobu nebo je poškozený snímač.	Jestliže byla varná zóna zapnutá dostatečně dlouho, aby byla horká, obraťte se na autorizované servisní středisko.
Ovládací panel se zahřívá na dotek.	Nádoba je příliš velká nebo jste ji položili příliš blízko k ovládacímu panelu.	Je-li to možné, velké nádoby použijte na zadních varných zónách.

Problém	Možná příčina	Řešení
Když se dotknete sensorových tlačítek na panelu, nezazní žádný zvukový signál.	Zvuková signalizace je vypnutá.	Zapněte zvukovou signalizaci. Viz „Denní používání“.
Ukazatel nad symbolem  se rozsvítí.	Je zapnutá funkce Dětská bezpečnostní pojistka nebo Zámek.	Viz „Dětská pojistka“ a „Blokování“.
Ovládací lišta bliká.	Na zóně není žádná varná nádoba nebo zóna není zcela zakrytá.	Položte na zónu varnou nádobu tak, aby plně zakrývala varnou zónu.
	Nádobí není vhodné.	Používejte nádoby vhodné pro indukční varné desky. Viz část „Tipy a rady“.
	Průměr dna nádoby je pro zónu příliš malý.	Používejte varné nádoby se správnými rozměry. Viz „Technické údaje“.
Odsavač par se nespustí nebo se vypne. Mohou také blikat kontrolky nad symboly ovládání odsavače par.	Ventilátor se může za určitých podmínek sám vypnout, např. když místnost není správně větraná.	Otevřete okno. Pravděpodobně bude nutné nainstalovat okenní spínač. Viz „Sestavení“. Pokud je okenní spínač již nainstalován, ujistěte se, že je nainstalován správně. Viz instalační příručka. Stiskněte libovolný symbol. Odsavač par opět funguje.
Když jsou zapnuty funkce odsavače par, ventilátor odsavače par nefunguje správně.	Teplota prostředí kolem odsavače par je příliš vysoká. Uvnitř a okolo odsavače par není dostatečná cirkulace vzduchu.	Vypněte varnou desku a odpojte ji od elektrické sítě. Vyčkejte alespoň 10 sekund a poté ji znovu zapojte. Další návrhy: Zkuste snížit teplotu okolí. Vyměňte filtr odsavače par a odstraňte zbytkovou vlhkost z vnitřní strany odsavače par. Řiďte se částí „Čištění a údržba“. Nechte systém odsavače par jeden den uschnout a poté odsavač par znovu zapněte.
Odsavač par nedostatečně odvádí páru, která se vytváří během přípravy.	Pokličky nejsou správně umístěny na nádobí.	Pokud vaše nádobí nemá odvětrávací pokličku, nakloňte pokličky tak, aby uvolněná pára směřovala k odsavači par. Informace o speciálních pokličkách s odvětráváním páry, které jsou doporučeny pro použití s integrovaným odsavačem par, naleznete v části „Tipy a rady“.
	Filtr odsavače par je nasycený.	Vyčistěte a regenerujte filtr odsavače par a resetujte upozornění. Řiďte se částí „Čištění a údržba“.
 se rozsvítí a objeví se číslo.	U varné desky došlo k chybě.	Varnou desku vypněte a po 30 sekundách ji znovu zapněte. Pokud se znovu rozsvítí  , odpojte varnou desku od síťového napájení. Po přibližně 30 sekundách varnou desku opět zapojte. Pokud problém přetrvává, obraťte se na autorizované servisní středisko.



## 10.2 Pokud problém nemůžete vyřešit...

Pokud problém nemůžete vyřešit sami, obraťte se na svého prodejce nebo autorizované servisní středisko. Uveďte údaje z typového štítku. Ujistěte se, že jste varnou

desku používali správně. Pokud ne, budete muset servis provedený servisním technikem nebo prodejcem zaplatit, i když je spotřebič ještě v záruce. Informace o záruční době a autorizovaných servisních střediscích jsou uvedeny v záruční brožůře.

## 11. TECHNICKÉ ÚDAJE

### 11.1 Typový štítek

Model NCH74B01AB  
Typ 67 B4A 01 AD  
Indukce 7.35 kW  
Sériové č. ....  
AEG

PNC 949 598 009 00  
220 - 240 V / 400 V 2N, 50 Hz  
Vyrobeno v: Německu,  
7.35 kW  

### 11.2 Technické údaje varné zóny

Varná zóna	Nominální výkon (maximální tepelný výkon) [W]	PowerBoost [W]	PowerBoost maximální délka [min]	Průměr varné nádoby [mm]
Levá přední	2300	3200	10	125 - 210
Levá zadní	2300	3200	10	125 - 210
Pravá přední	1400	2500	4	125 - 145
Pravá zadní	1800	2800	10	145 - 180

Výkon varných zón se může u některých údajů v této tabulce mírně lišit od údajů. Mění se s materiálem a rozměry varných nádob.

Pro dosažení nejlepších výsledků vaření použijte nádoby, které nejsou větší než průměr uvedený v tabulce.

## 12. ENERGETICKÁ ÚČINNOST

### 12.1 Informace o výrobku pro varnou desku

Označení modelu	NCH74B01AB	
Typ varné desky	Vestavná varná deska	
Počet varných zón	4	
Technologie ohřevu	Indukce	
Průměr kruhových varných zón (Ø)	Levá přední	21.0 cm
	Levá zadní	21.0 cm
	Pravá přední	14.5 cm
	Pravá zadní	18.0 cm

Spotřeba energie na varnou zónu (EC electric cooking)	Levá přední	189.1 Wh/kg
	Levá zadní	189.1 Wh/kg
	Pravá přední	180.2 Wh/kg
	Pravá zadní	178.3 Wh/kg
Spotřeba energie varné desky (EC electric hob)		184.2 Wh/kg

IEC / EN 60350-2 – Elektrické spotřebiče na vaření pro domácnost – část 2: Varné desky – metody pro měření výkonu.

Energetické hodnoty vztahující se k dané varné ploše jsou označeny značkami daných varných zón.

## 12.2 Varná deska – Úspora energie

Budete-li dodržovat následující rady, můžete šetřit energii při běžném vaření.

- Při ohřívání vody použijte jen potřebné množství.
- Je-li to možné, vždy zakryvejte nádoby pokličkami.
- Nádoby stavte přímo na střed varné zóny.
- Využijte zbytkové teplo k udržování teploty jídel nebo k jeho rozpuštění.

## 12.3 Informace o výrobku a list s informacemi o výrobku pro odsavač par

### Informační list výrobku podle normy (EU) No 65/2014

Název nebo ochranná známka dodavatele	AEG	
Identifikační značku modelu	NCH74B01AB	
Roční spotřeba energie - AEGhood	32.7	kWh/a
Třída energetické účinnosti	A+	
Účinnost proudění tekutin - FDEhood	32.0	
Třída účinnosti proudění tekutin	A	
Účinnost osvětlení - LEhood	-	lux/W
Třída účinnosti osvětlení	-	
Účinnost filtrace tuků - GFEhood	85.1	%
Třída účinnosti filtrace tuků	B	
Minimální průtok vzduchu při běžném používání	270.0	m <sup>3</sup> /h
Maximální průtok vzduchu při běžném používání	550.0	m <sup>3</sup> /h
Průtok vzduchu v intenzivním nebo zesíleném režimu	650.0	m <sup>3</sup> /h
Vážený akustický výkon A při minimální rychlosti	50	db(A) re 1 pW
Vážený akustický výkon A při maximální rychlosti	66	db(A) re 1 pW
Vážený akustický výkon A při intenzivní nebo zvýšené rychlosti	69	db(A) re 1 pW
Naměřená spotřeba energie ve vypnutém stavu - Po	0.49	W
Naměřená spotřeba energie v pohotovostním režimu - Ps	-	W

### Doplňkové informace podle normy (EU) No 66/2014

Koeficient zvýšení času - f	0.8	
Index energetické účinnosti - EElhood	42.6	
Naměřený průtok vzduchu v bodě nejvyšší účinnosti - QBEP	286.7	m <sup>3</sup> /h
Naměřený tlak vzduchu v bodě nejvyšší účinnosti - PBEP	449	Pa
Maximální průtok vzduchu - Qmax	650.0	m <sup>3</sup> /h
Naměřený elektrický příkon v bodě nejvyšší účinnosti - WBEP	111.9	W
Jmenovitý příkon osvětlovacího systému - WL	-	W
Průměrné osvětlení varného povrchu osvětlovacím systémem - Emiddle	-	lux

Spotřebič byl testován v souladu s následujícími normami: IEC / EN 61591, IEC / EN 60704-1, IEC / EN 60704-2-13, IEC / EN 50564.

## 12.4 Odsavač par - úspora energie

Budete-li dodržovat následující rady, můžete šetřit energii při běžném vaření.

- Když začnete vařit, nastavte nízké otáčky ventilátoru odsavače. Po dokončení

přípravy nechte odsavač par běžet ještě několik minut.

- Zvyšte otáčky ventilátoru, když se potřebujete zbavit velkého množství páry nebo kouře. Funkci Boost doporučujeme používat pouze v krajních případech.
- Filtr odsavače par pravidelně čistěte a v případě potřeby jej vyměňte, abyste byla zachována jeho účinnost.
- Pro optimalizaci účinnosti a minimalizaci hluku použijte maximální průměr potrubí.

## 13. POZNÁMKY K OCHRANĚ ŽIVOTNÍHO PROSTŘEDÍ

Recyklujte materiály označené symbolem . Obaly vyhodte do příslušných odpadních kontejnerů k recyklaci. Pomáhejte chránit životní prostředí a lidské zdraví a recyklovat elektrické a elektronické spotřebiče určené k

likvidaci. Spotřebiče označené příslušným symbolem  nelikvidujte spolu s domovním odpadem. Spotřebič odevzdejte v místním sběrném dvoře nebo kontaktujte místní úřad.

# Tere tulemast AEG kasutajate hulka! Aitäh, et valisite meie seadme.



nõuandeid, brošüüre, tõrkeotsingu, remondi- ja hooldusteavet:  
[www.aeg.com/support](http://www.aeg.com/support)

Jäetakse õigus teha muutusi.

## SISUKORD

1. OHUTUSINFO.....	28
2. OHUTUSJUHISED.....	31
3. PAIGALDAMINE.....	33
4. TOOTE KIRJELDUS.....	36
5. ENNE ESIMEST KASUTAMIST.....	38
6. IGAPÄEVANE KASUTAMINE.....	38
7. LISAFUNKTSIOONID.....	42
8. VIHJEID JA NÄPUNÄITEID.....	44
9. PUHASTUS JA HOOLDUS.....	46
10. VEAOTSING.....	49
11. TEHNILISED ANDMED.....	51
12. ENERGIATÕHUSUS.....	52
13. JÄÄTMEKÄITLUS.....	54

## 1. ⚠ OHUTUSINFO

Enne seadme paigaldamist ja kasutamist lugege kaasasolev juhend tähelepanelikult läbi. Tootja ei võta endale vastutust vigastuste või varalise kahju eest, mis on tingitud paigaldusnõuete eiramisest või väärast kasutusest. Hoidke kasutusjuhend kindlas kohas alles, et saaksite seda vajadusel vaadata.

### 1.1 Laste ja haavatavate inimeste turvalisus

- Vähemalt 8-aastased ja vanemad lapsed ning piiratud füüsiliste, sensorsete või vaimsete võimete või väheste kogemuste ja teadmistega isikud tohivad seda seadet kasutada järelevalve all või kui neid on õpetatud seadet ohutul viisil kasutama ja mõistma kaasnevaid ohte. Lapsed vanuses kuni 8 aastat ning raske või väga keerulise puudega isikud tuleks hoida seadmest eemal, kui neil ei saa pidevalt silma peal hoida.

- Jälgige, et lapsed ei mängiks seadmega.
- Hoidke pakendimaterjal lastele kättesaamatus kohas ja kõrvaldage see nõuetekohaselt.
- HOIATUS: Seade ja selle juurde kuuluvad osad lähevad kasutamise ajal kuumaks. Hoidke lapsed ning lemmikloomad töötavast ja jahtuvast seadmest eemal.
- Kui seadmel on olemas laste ohutusseade, tuleks see sisse lülitada.
- Lapsed ei tohi ilma järelvalveta seadet puhastada ega hooldustoiminguid läbi viia.

## 1.2 Üldine ohutus

- See seade on ette nähtud ainult toidu valmistamiseks.
- See seade on ettenähtud kasutamiseks kodumajapidamise siseruumides.
- Seda seadet võib kasutada kontorites, hotellide külalistetubades, hommikusöögiga külalistetubades, talumajapidamistes ja muudes sarnastes majutusruumides, kui selline kasutamine ei ületa (keskmist) kodumajapidamise kasutuskoormusi.
- HOIATUS: Seade ja selle juurde kuuluvad osad lähevad kasutamise ajal kuumaks. Olge ettevaatlik, et te kütteelemente ei puutuks.
- HOIATUS: Kui kasutate toiduvalmistamisel kuuma rasva või õli ja jätate pliidi järelvalveta, võib see olla ohtlik ja põhjustada tulekahju.
- Suits viitab ülekuumenemisele. Ärge kunagi kasutage toiduainetest põhjustatud tulekahju kustutamiseks vett. Lülitage seade välja ja katke leegid näiteks tuletõrjetekiga või kaanega.
- HOIATUS: Seadet ei tohi kasutada välise lülitusseadme kaudu (nt taimer) ega ühendada vooluvõrku, mis regulaarselt sisse ja välja lülitub.
- ETTEVAATUST: Toiduvalmistusprotsess. Lühiajalise toiduvalmistamise puhul ei tohi pliidi juurest lahkuda.

- HOIATUS: Tuleoht: Ärge hoidke keeduväljadel mingeid esemeid.
- Metallesemeid – nuge, kahvleid, lusikaid ega potikaasi ei tohiks pliidi pinnale panna, sest need võivad kuumeneda.
- Ärge kasutage seadet enne, kui see on köögimööblisse sisse ehitatud.
- Ärge kasutage seadme puhastamiseks aurupuhastit.
- Pärast kasutamist lülitage nupu abil pliidi element välja; ärge jääge lootma üksnes keedunõu detektorile.
- Kui klaaskeraamine/klaasist pind on mõranenud, lülitage seade välja ja eemaldage vooluvõrgust. Juhul, kui seade on vooluvõrku ühendatud harukarbi abil, lülitage seade elektrivõrgust välja pealüliti kaudu. Mõlemal juhul võtke ühendust teeninduskeskusega.
- Jälgige, et paigaldatavas ruumis oleks tagatud korralik ventilatsioon, mis takistaks sinna gaasi, muu kütuse või lahtise leegi põlemise tagajärjel tekkivate gaaside imbumist.
- Veenduge, et ventilatsiooniavad ei ole ummistunud ja seadmes kogunenud õhku ei juhita kanalisse, mida kasutatakse muude seadmete (keskküttesüsteemid, termosifoonid, veesoojendid jne) suitsu ja auru ärajuhtimiseks.
- Kui seade töötab teiste seadmetega, ei tohiks ruumis tekkiv maksimaalne vaakum ületada 0,04 mbar.
- Süttimisohu vältimiseks puhastage rasvafiltreid regulaarselt ja eemaldage seadmelt kogunenud rasvasetted.
- Kui toitejuhe on kahjustatud, laske see ohutuse tagamiseks asendada tootja esindajal, tema volitatud hooldekeskuses või kvalifitseeritud isikul.
- Kui seade on ühendatud otse toiteallikaga, peab elektriseade olema varustatud eraldusseadmega, mis võimaldab seadme kõigil poolustel vooluvõrgust lahti ühendada. Tuleb tagada täielik lahtiühendamine vastavalt ülepinge III kategoorias sätestatud tingimustele. Katkestusvahendid peavad olema juhtmestikuga ühendatud vastavalt juhtmete paigaldamise eeskirjadele.

- **HOIATUS:** Kasutage ainult selliseid pliidi kaitsevõresid, mis on seadme tootja poolt valmistatud või tootja poolt heaks kiidetud ja kasutusjuhendis loetletud, või seadmega kaasasolevaid pliidi kaitsevõresid. Ebasobiva kaitsevõre kasutamine võib kaasa tuua õnnetuse.

## 2. OHUTUSJUHISED

### 2.1 Paigaldamine

#### **HOIATUS!**

Seadet tohib paigaldada ainult kvalifitseeritud tehnik.

#### **HOIATUS!**

Kehavigastuse või seadme kahjustamise oht.

- Eemaldage kõik pakkematerjalid.
- Kahjustatud seadet ei tohi paigaldada ega kasutada.
- Järgige seadmega kaasasolevaid paigaldusjuhiseid.
- Tagage minimaalne kaugus muudest seadmetest ja mööbliesemetest.
- Kuna seade on raske, olge selle liigutamisel ettevaatlik. Kasutage töökindaid ja kinnisi jalanõusid.
- Tihendage kapi löikepinnad hermeetikuga, et niiskus ei tekitaks pundumist.
- Kaitske seadme põhja auru ja niiskuse eest.
- Ärge paigaldage seadet ukse kõrvale ega akna alla. Vastasel korral võivad tulised anumad ukse või akna avamisel seadme pealt maha kukkuda.
- Ärge suunake väljatõmbeõhku seinasüvendisse, välja arvatud juhul, kui süvend on selleks ette nähtud.
- Kinnisel paigaldamisel peab ventilaatori väljalaskeava asetsema otse vastu seinale või olema eraldatud täiendava kapiseinaga, et vältida juurdepääsu ventilaatori labadele.
- Kõigi seadmete põhjas on jahutusventilaator.
- Kui seade paigaldatakse sahtli kohale:
  - Ärge hoidke seal väikseid esemeid või pabereid, mida õhupuhasti võib sisse

imeda, sest see võib kahjustada jahutusventilaatorit või jahutussüsteemi.

- Jälgige, et seadme põhja ja lahris olevate asjade vahele jääks vähemalt 2 cm vaba ruumi.
- Eemaldage kõik seadme alla kappi paigaldatud eralduspaneelid.

### 2.2 Elektriühendus

#### **HOIATUS!**

Tulekahju- ja elektrilöögioht.

- Kõik elektriühendused peab tegema kvalifitseeritud elektrik vastavalt ühendusskeemile või paigaldusjuhendile.
- Väljatõmbesüsteemi paigaldamise korral ja kui lisaseadmed on olemas või kohustuslikud (seinaventiil, aknalüliti ja/või akna avaja), peab elektriühendused tegema kvalifitseeritud elektrik vastavalt ühendusskeemile või paigaldusjuhendile.
- Seade peab olema maandatud.
- Enne iga toimingu alustamist veenduge, et seade on vooluvõrgust lahutatud.
- Kontrollige, kas andmeplaadil olevad elektrilandmed vastavad teie kohaliku vooluvõrgu näitajatele.
- Veenduge, et seade on õigesti paigaldatud. Lahtiste või valede toitekaablite või -pistikute kasutamisel (kui see on asjakohane) võib kontakt liigselt kuumeneda.
- Kasutage õiget elektrivõrgu kaablit.
- Ärge laske elektrivõrgu kaabli keerduda.
- Veenduge, et löögikaitse on paigaldatud.
- Paigaldage kaablile tõmbetõkise klamber.
- Veenduge, et toitekaabel või -pistik (kui see on asjakohane) ei puutu vastu kuuma seadet või toidunõusid, kui seadme pistikupesaga ühendate.

- Ärge kasutage mitmikpistikuid ega pikenduskaableid.
- Vältige toitepistikute ja -kaabli kahjustamist (kui see on asjakohane). Kahjustatud toitekaabli vahetamiseks võtke ühendust volitatud teeninduskeskuse või elektrikuga.
- Isoleeritud ja isoleerimata osad peavad olema kinnitatud nii, et neid ei saaks ilma tööriistadeta eemaldada.
- Ühendage toitepistik seinakontakti alles pärast paigalduse lõpuleviimist. Veenduge, et pärast paigaldamist säilib juurdepääs toitepistikule.
- Kui seinakontakt logiseb, ärge pange sinna toitepistikut.
- Seadet vooluvõrgust eemaldades ärge tõmmake toitekaablist. Võtke alati kinni pistikust.
- Kasutage ainult õigeid isolatsiooniseadiseid: kaitselüliteid, kaitsmeid (keermega kaitsmed tuleb pesast eemaldada), maalekkevoolu kaitsmeid ja kontaktoreid.
- Seadme ühendus vooluvõrguga tuleb varustada mitmepooluselise isolatsiooniseadisega. Isolatsiooniseadise lahutatud kontaktide vahemik peab olema vähemalt 3 mm.

## 2.3 Kasutamine

### HOIATUS!

Vigastuse, põletuse või elektrilöögioht!

- Ärge muutke seadme tehnilisi omadusi.
- Enne esimest kasutamist eemaldage kogu pakend, sildid ja kaitsekile (kui on olemas).
- Veenduge, et ventilatsiooniavad pole kinni. Ventilatsiooni peab regulaarselt kontrollima kvalifitseeritud isik.
- Ärge jätke töötavat seadet järelevalveta.
- Pärast iga kasutuskorda lülitage keedualad „välja“.
- Ärge pange keeduväljadele söögiriistu ega kastrulikaant. Need võivad muutuda kuumaks.
- Ärge kasutage seadet märgade kätega ega veega kokku puutudes.
- Ärge kasutage seadet töö- ega hoiupinnana.

- Kui seadme pinda peaks tekkima mõra, tuleb seade kohe vooluvõrgust eemaldada. See hoiab ära elektrilöögi.
- Inimesed, kellel on südamestimulaator, peaksid töötavatest induktsiooniväljadest hoiduma vähemalt 30 cm kaugusele.
- Kui panete toitu kuuma õli sisse, võib see pritsida.
- Kui integreeritud õhupuhasti töötab, ärge kunagi kasutage avatud leeki.
- Ärge kasutage alumiiniumfooliumi ega muid materjale toiduvalmistuspinna ja keedunõu vahel, välja arvatud juhul, kui selle seadme tootja on määranud teisiti.
- Kasutage ainult selle seadme jaoks tootja poolt ettenähtud lisatarvikuid.

### HOIATUS!

Tulekahju ja plahvatuse oht.

- Kuumutamisel võivad rasvad ja õlid eraldada süttivaid aineid. Kui kasutate toiduvalmistamiseks rasva või õli, vältige nende kokkupuudet leekide või kuumutatud esemetega.
- Väga kuumast õlist eralduvad aurud võivad põhjustada iseeneslikku süttimist.
- Toidujääke sisaldav kasutatud õli võib põhjustada tulekahju madalamal temperatuuril, kui esmakordselt kasutatav õli.
- Ärge pange tuleohtlikke või tuleohtliku ainega märgunud esemeid seadmesse, selle lähedusse ega peale.

### HOIATUS!

Seadme kahjustamise oht.

- Ärge hoidke tuliseid nõusid juhtpaneelil.
- Ärge pange kuuma panni katet pliidi klaaspinnale.
- Ärge laske nõul kuivaks keeda.
- Olge ettevaatlik ja ärge laske esemetel ega keedunõudel seadmele kukkuda. Pind võib kahjustuda.
- Ärge aktiveerige keeduväljasid tühjade keedunõudega ega ilma keedunõudeta.
- Ärge kunagi eemaldage võret või õhupuhasti filtrit, kui integreeritud õhupuhasti või seade töötab.
- Ärge kunagi kasutage integreeritud õhupuhastit ilma õhupuhasti filtrita.
- Ärge katke integreeritud õhupuhasti sisendava kööginõudega.



- Ärge avage põhjakaant, kui integreeritud õhupuhasti või seade töötab.
- Kinnijäämise ärahoidmiseks ärge asetage väikseid või kergeid esemeid integreeritud õhupuhasti lähedale.
- Valumalmist või kahjustatud põhjaga kööginõud võivad tekitada klaasile/ klaaskeraamikale kriimustusi. Tõstke alati esemed üles, kui peate neid pliidiplaadil liigutama.

## 2.4 Puhastus ja hooldus

- Puhastage seadet regulaarselt, et vältida pinnamaterjali kahjustumist.
- Lülitage seade välja ja laske sel enne puhastamist jahtuda.
- Ärge kasutage seadme puhastamiseks veepihustit ega aurupuhastit.
- Puhastage seadet pehme niiske lapiga. Kasutage ainult neutraalseid pesuaineid. Ärge kasutage abrasiivseid tooteid, abrasiivseid puhastuslappe, lahusteid ega metallesemeid, kui pole märgitud teisiti.

## 2.5 Hooldus

- Seadme parandamiseks võtke ühendust volitatud teeninduskeskusega. Kasutage ainult originaalvaruosi.

- Teave selles seadmes olevate lampide ja eraldi müüdavate varulampide kohta: Need lambid taluvad ka koduste majapidamisseadmete äärmuslikumaid tingimusi, näiteks temperatuuri, vibratsiooni, niiskust või on mõeldud edastama infot seadme tööoleku kohta. Need pole mõeldud kasutamiseks muudes rakendustes ega sobi ruumide valgustamiseks.

## 2.6 Kõrvaldamine

### HOIATUS!

Vigastus- või lämbumisoht.

- Seadme nõuetekohase kõrvaldamise kohta saate täpsemaid juhiseid kohalikust omavalitsusest.
- Eemaldage seade vooluvõrgust.
- Lõigake elektrijuhe seadme lähedalt läbi ja visake ära.

# 3. PAIGALDAMINE

### HOIATUS!

Vt ohutust käsitlevaid peatükke.

## 3.1 Enne paigaldamist

Enne pliidi paigaldamist kirjutage üles järgmised andmesildil olevad andmed. Andmesilt asub seadme korpuse põhjal.

Seerianumber .....

## 3.2 Integreeritud pliidiid

Integreeritud pliiti võib kasutada alles pärast seda, kui see on paigutatud sobivasse standardile vastavasse sisseehitatud mööblisse ja tööpinda.

## 3.3 Monteerimine

Pliidiplaadi kokkupaneku kohta leiate üksikasjalikku teavet paigaldusjuhendist.

Järgige pliidiplaadi ühendusskeemi ja aknalüliti ühendusskeemi (kui see on olemas), mis on esitatud paigaldusraamatus ja/või pliidiplaadi all olevatel siltidel.

### i

#### Ainult valitud riikides

Väljalasketoru paigaldamise korral võib olla vajalik aknalüliti (pidage nõu volitatud tehnikuga). See tuleb osta eraldi, kuna see ei kuulu õhupuhasti komplekti. Aknalüliti peab paigaldama volitatud elektrik. Vaadake paigaldusjuhendit.

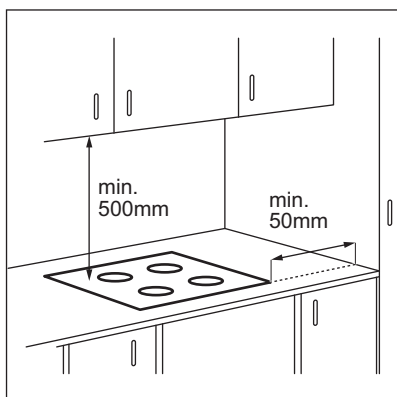

Kui seade paigaldatakse sahtli kohale, võivad seal olevad esemed toiduvalmistamise ajal pliidi ventilatsiooni tõttu soojaks minna.

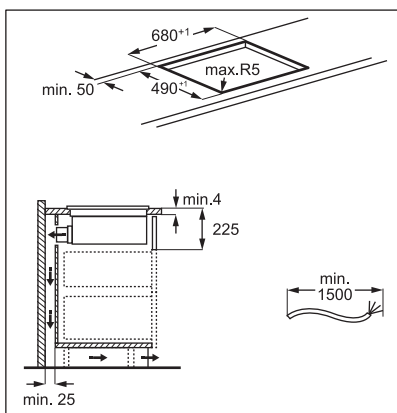
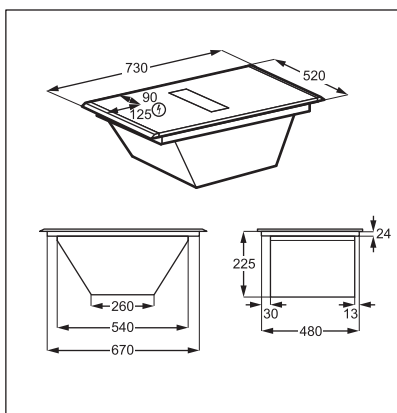

Leidke videoõpetus „Kuidas paigaldada AEG Extractor Hob 70 cm“, sisestades otsinguaknasse järgneval joonisel toodud täispika nime.



How to install your AEG Extractor Hob 70 cm



### Filtri korpuse kokkupanek

Enne esmakordset kasutamist veenduge, et pika kasutusajaga söefiltrid asetatakse korpuse sisse nii, et käepidemed on suunatud sissepoole. Vaadake jaotist "Õhupuhasti filtrite puhastamine". Pärast filtrikorpuse kokkupanekut asetage see õhupuhasti süvendisse ja paigaldage õhupuhastile võre.

### 3.4 Ühenduskaabel

- Pliit tarnitakse koos ühendusjuhtme.
- Kahjustatud toitekaabli asendamiseks kasutage kaablitüüpi, mis talub 125 °C või kõrgemat temperatuuri.
- Ühe juhtme läbimõõt peab olema minimaalselt 1,5 mm<sup>2</sup>.
- Pöörduge lähimasse teeninduskeskusesse. Ühenduskaabli tohib välja vahetada ainult kvalifitseeritud elektrik.

#### ⚠ HOIATUS!

Kõik vajalikud elektritööd peab tegema kvalifitseeritud elektrik.

#### ⚠ ETTEVAATUST!

Ühendamine kontaktpistikute kaudu on keelatud.

#### ⚠ ETTEVAATUST!

Ärge puurige ega jootke juhtmeotsi. See on keelatud.

#### ⚠ ETTEVAATUST!

Ärge ühendage kaablit ilma kaabliotsa muhvita.

### Ühefaasiline ühendus

1. Eemaldage kaabliotsa muhv mustalt, pruunilt ja siniselt juhtmelt.

- Eemaldage osa isolatsiooni mustalt, pruunilt ja siniselt kaabliotsalt.
- Ühendage mustade ja pruunide kaablite otsad.
- Paigaldage igale jagatud juhtmeostale (vajalik on spetsiaalne tööriist) uus kaabliotsa muhv.
- Ühendage kahe sinise kaabli otsad.
- Paigaldage igale jagatud juhtmeostale (vajalik on spetsiaalne tööriist) uus kaabliotsa muhv.

### Kahefaasiline ühendus

- Eemaldage kaabliotsa muhv sinistelt juhtmetelt.
- Eemaldage osa isolatsiooni sinistelt kaabliotselt.
- Ühendage kahe sinise kaabli otsad.
- Paigaldage igale jagatud juhtmeostale (vajalik on spetsiaalne tööriist) uus kaabliotsa muhv.

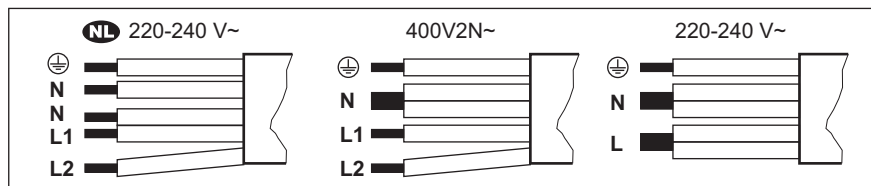

<b>NL</b> 220 - 240 V~	Kahefaasiline ühendus: 400 V2N~		Ühefaasiline ühendus: 220 - 240 V~	
<b>5x1,5 mm<sup>2</sup></b>	<b>5x1,5 mm<sup>2</sup> või 4x2,5 mm<sup>2</sup></b>		<b>5x1,5 mm<sup>2</sup> või 3x4 mm<sup>2</sup></b>	
⊕ Roheline - kollane	⊕ Roheline - kollane	⊕ Roheline - kollane	⊕ Roheline - kollane	⊕ Roheline - kollane
N Sinine ja sinine	N Sinine ja sinine	N Sinine ja sinine	N Sinine ja sinine	N Sinine ja sinine
L1 Must	L1 Must	L1 Must	L Must ja pruun	L Must ja pruun
L2 Pruun	L2 Pruun	L2 Pruun		

## 4. TOOTE KIRJELDUS

### 4.1 Toote ülevaade

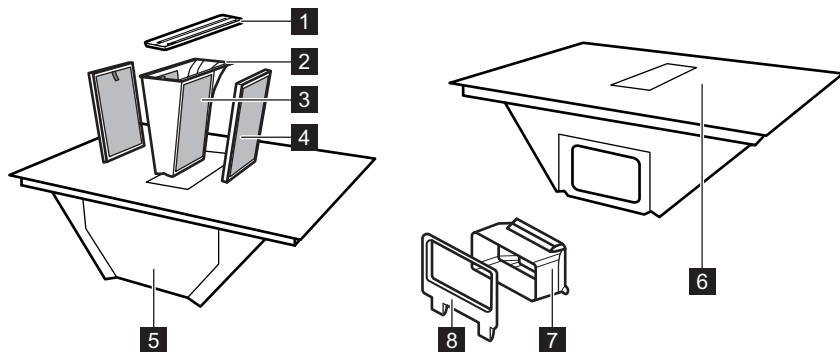

- 1 Võre
- 2 Rasvafiltri korpus
- 3 Rasvafiltri (mitte-eemaldatav)
- 4 Pika kasutusajaga süsinikfilter
- 5 Tilgaalus (õhupuhasti süsteemi all)

- 6 Pliit
- 7 Õhukanali adapter
- 8 Õhukanali adapter tagaseinale

### 4.2 Keeduala paigutus

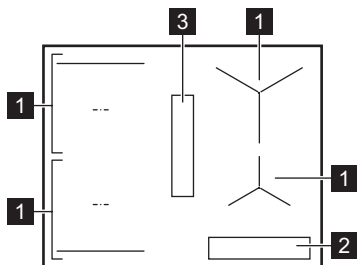

- 1 Induksioonkeeduväli
- 2 Juhtpaneel
- 3 Õhupuhasti

## 4.3 Juhtpaneeli paigutus

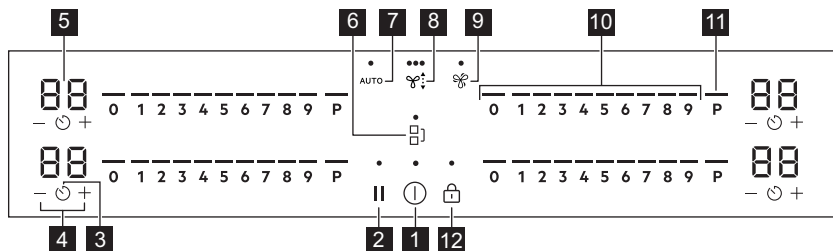

Kasutage seadmega töötamiseks sensorvälju. Ekraanid, indikaatorid ja helid annavad teada, millised funktsioonid on sees.

Sensorväli	Funktsioon	Kirjeldus
1 ①	Sees / Väljas	Seadme sisse- ja väljalülitamiseks.
2	Paus	Funktsiooni sisse- ja väljalülitamiseks.
3 ⌚	Taimer	Funktsiooni seadmiseks.
4 + / -	-	Aja pikendamiseks või lühendamiseks.
5 -	Taimerinäidik	Aja näitamiseks minutites.
6 🏠	Bridge	Funktsiooni sisse- ja väljalülitamiseks.
7 AUTO	Õhupuhasti automaatne režiim	Funktsiooni sisse- ja väljalülitamiseks.
8 🌀	Õhupuhasti käsitsirežiim	Funktsiooni sisse-/väljalülitamiseks ja ventilaatori 3 kiirustaseme vahel ümber lülitamiseks.
9 🌸	Boost	Funktsiooni sisse- ja väljalülitamiseks.
10 -	Juhtriba	Soojusastme määramiseks.
11 P	PowerBoost	Funktsiooni sisselülitamiseks.
12 🔒	Lukk / Lapselukk	Juhtpaneeli lukustamiseks/avamiseks.

## 4.4 Ekraani indikaatorid

Indikaator	Kirjeldus
Ⓔ + number	Ilmnes tõrge.
🌀	Pika kasutusajaga süsinikfilter vajab regenereerimist.
📊 / 📉 / 📈	OptiHeat Control (3-astmeline jääkkuumuse indikaator): jätka toiduvalmistamist / hoiu soojas / jääkkuumus.

## 5. ENNE ESIMEST KASUTAMIST

### HOIATUS!







Vt ohutust käsitlevaid peatükke.

### 5.1 Võimsuse piirang

Võimsuse piirang määratleb, pliidiplaadi poolt kasutatava koguvõimsuse majapidamise elektrikaitsmete võimsuse piirides.

Pliidiplaat on vaikumisi seatud võimalikult suurele võimsusastmele.

#### **Võimsusastme vähendamiseks või suurendamiseks:**

1. Menüüsse sisenemine: vajutage ja hoidke 3 sekundit nuppu . Vajutage ja hoidke nuppu .
2. Vajutage esikülje taimeril  kuni ilmub .
3. Puudutage taimeril nuppu  / , et valida võimsusaste.

### 4. Väljumiseks vajutage nuppu .

#### **Võimsustasemed**

Vt jaotist "Tehnilised andmed".

### ETTEVAATUST!

Veenduge, et valitud võimsus vastab maja elektrikaitsesele.

- P73 – 7 350 W
- P15 – 1 500 W
- P20 – 2 000 W
- P25 – 2 500 W
- P30 – 3 000 W
- P35 – 3 500 W
- P40 – 4 000 W
- P45 – 4 500 W
- P50 – 5 000 W
- P60 – 6 000 W

## 6. IGAPÄEVANE KASUTAMINE

### HOIATUS!

Vt ohutust käsitlevaid peatükke.

### 6.1 Sisse- ja väljalülitamine

Pliidiplaadi sisse- ja väljalülitamiseks vajutage ja hoidke nuppu .

### 6.2 Kööginõu tuvastamine

See funktsioon näitab keedunõude olemasolu pliidiplaadil ja lülitab keeduväljad välja, kui toiduvalmistamise ajal kööginõusid ei tuvastata.

Kui asetate kööginõud keeduväljale enne kuumutustaseme valimist, siis süttib 0 kohal indikaator.

Kui eemaldate kööginõud sisselülitatud keeduväljalt ja asetate need ajutiselt kõrvale, hakkavad vastava juhtriiba kohal olevad näidikud vilkuma. Kui te ei aseta kööginõusid

sisselülitatud keeduväljale tagasi 120 sekundi jooksul, lülitub keeduväli automaatselt välja.

Toiduvalmistamise jätkamiseks asetage kööginõud kindlasti näidatud ajavahemiku jooksul keeduväljale tagasi.

### 6.3 Keeduväljade kasutamine

Pange nõu valitud keeduvälja keskele. Induksioonkeedualad kohanduvad automaatselt nõu põhja suurusega.

Bridge funktsiooni abil saate toituda valmistada kahele keeduväljale korraga asetatud suurte kööginõudega. Nõu peab katma mõlema keeduvälja keskmeid, kuid ei tohi ületada tähistatud ala. Kui nõu jääb kahe keeduala keskosade vahele, ei lülitu Bridge funktsioon sisse.

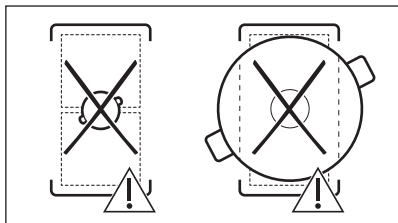
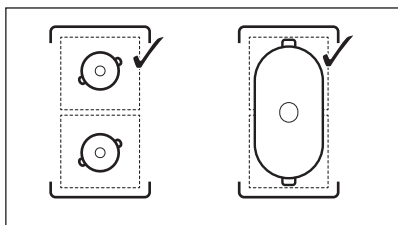

## 6.4 Kuumusastme

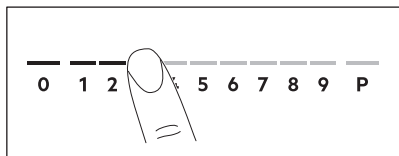

1. Vajutage juhtribal soovitud kuumusastet. Juhtimisriba kohal olevad indikaatorid ilmuvad kuni valitud kuumuse seadistustasemeni.
2. Küpsetusala välja lülitamiseks vajutage 0.

## 6.5 PowerBoost

See funktsioon võimaldab induktsiooniga keedualadel rohkem võimsust kasutada. Funktsiooni saab induktsioonkeeduala jaoks sisse lülitada ainult piiratud ajaks. Pärast seda lülitub induktsioonkeeduala automaatselt tagasi kõrgeimale soojusastmele.



Vt jaotist "Tehnilised andmed".

**Keeduala jaoks funktsiooni sisselülitamiseks:** puudutage **P**.

**Funktsiooni väljalülitamiseks:** muutke soojusastet.

## 6.6 OptiHeat Control (3-astmeline jääkkuumuse indikaator)

### ! HOIATUS!

Niikaua kui indikaator on sees, kaasneb põletusohut jääkkuumuse tõttu.

Induktsioonkeeduväljad toodavad toiduvalmistamiseks vajalikku kuumust otse keedunõude põhjas. Klaaskeraamikat kuumutatakse kööginõude kuumusega.

Indikaatorid lülituvad sisse, kui keeduväli on kuum. Need näitavad kasutatavate keeduväljade jääkkuumuse taset:

- jätka valmistamist,
- soojashoidmine,
- jääkkuumus.

Indikaatorid võivad sisse lülituda ka:

- külgnevatel keeduväljadel, isegi juhul, kui te neid parajasti ei kasuta,
- kui keedunõu pannakse külmale keeduväljale,
- kui pliit on deaktiveeritud, kuid keeduväli on endiselt kuum.

Indikaator kaob, kui keeduala on jahtunud.

## 6.7 Taimeri valikud



### Pöördloendur

Kasutage seda funktsiooni selleks, et määrata, kui kaua keeduväli ühe toiduvalmistusseansi ajal töötama peab.

Kõigepealt valige keeduvälja kuumutustase ja seejärel funktsioon.

1. Vajutage nuppu . Taimeri ekraanile ilmub 00.
2. Aja seadmiseks (00–99 minutit) vajutage nuppu või .
3. Vajutage taimeri käivitamiseks nuppu või oodake 3 sekundit. Taimer alustab mahaloendust.



**Aja muutmiseks:** seadke küpsetusaeg nupuga ja vajutage nuppu või .



**Funktsiooni väljalülitamiseks:** seadke küpsetusaeg nupuga  ja vajutage nuppu . Järelejäänud aega loetakse maha väärtuseni 00.

Kui taimer lõpetab mahaloenduse, kõlab helisignaali ja 00 hakkab vilkuma. Keeduala deaktiveerub. Signaali ja vilkumise peatamiseks vajutage mistahes sümbolit.

## Minutilugeja

Seda funktsiooni saate kasutada, kui pliit on sisse lülitatud, kuid keeduväljad ei tööta. Kuumutustasemeks näidatakse 00.

1. Vajutage nuppu .
2. Aja valimiseks vajutage  või . Kui taimer lõpetab mahaloenduse, kõlab helisignaali ja 00 hakkab vilkuma. Signaali ja vilkumise peatamiseks vajutage mistahes sümbolit.

**Funktsiooni väljalülitamiseks:** vajutage nuppu  ja . Järelejäänud aega loetakse maha väärtuseni 00.

## 6.8 Toitehaldus

Kui mitu ala on aktiivsed ja tarbitav võimsus ületab toitepinge piirväärtuse, jagab see funktsioon saadaoleva võimsuse kõigi keedualade vahel. Pliit reguleerib kuumusastmeid, et kaitsta kodupaigaldiste kaitsmeid.

- Kui pliit saavutab maksimaalse saadaoleva võimsustaseme (vt andmesilti), vähendatakse automaatselt keeduala võimsust.
- Esmalt valitud keeduala kuumusastmel on alati prioriteet. Järelejäänud võimsus jagatakse eelnevalt aktiveeritud keedualade vahel vastavalt valimise järjekorrale.
- Vähendatud võimsusega keedualade puhul hakkab juhtriba vilkuma ja näitab maksimaalseid võimalikke kuumusastmeid.
- Oodake, kuni ekraani vilkumine lakkab või vähendage viimati valitud keeduala kuumusastet. Keedualad jätkavad töötamist väiksema kuumusastmega.

Vajaduse korral muutke keedualade kuumusastet käsitsi.

- Õhupuhasti on alati võimsusallikana saadaval.

## 6.9 Õhupuhasti funktsioonid

### HOIATUS!

Vt ohutust käsitlevaid peatükke.

### Õhupuhasti sisse- ja väljalülitamine

Õhupuhasti võib töötada toiduvalmistamise ajal koos pliidiplaadiga ning ka väljalülitatud pliidiplaadi korral.

1. Õhupuhasti aktiveerimiseks vajutage nuppu .

Kõlab helisignaali ja sümboli kohal asuvad indikaatorid süttivad.

2. Reguleerige ventilaatori kiirust vastavalt vajadusele, vajutades sümbolit. Indikaatorid muutuvad vastavalt ventilaatori hetkekiirusele.
3. Õhupuhasti väljalülitamiseks vajutage

korduvalt nuppu , kuni sümboli kohal olevad indikaatorid kaovad.

## AUTO

Funktsioon reguleerib automaatselt ventilaatori pöörlemiskiirust vastavalt pliidiplaadi valitud kuumutustasemele.

Kui kasutate pliidiplaati esimest korda, siis on see funktsioon juba vaikimisi sisse lülitatud.

Funktsiooni saate sisse lülitada ajal, mil pliidiplaat on sisse lülitatud ja ükski keeduala pole aktiivne või mis tahes hetkel toiduvalmistamise ajal.

### i

Kui lülitate funktsiooni sisse siis, kui pliidiplaat on välja lülitatud, ükski keeduala ei ole sisse lülitatud ja juhtpaneelil ei ole jääksoojust näha, lülitub funktsioon mõne sekundi pärast iseenesest välja.

1. Pliidiplaadi sisselülitamiseks hoidke nuppu  allavajutatud asendis.



2. Funktsiooni sisselülitamiseks vajutage nuppu AUTO.

Kõlab helisignaal ja sümboli kohal asuv indikaatorid süttib.

3. Asetage kööginõu pliidiplaadile ja valige kuumutustase. Vajadusel suurendage või vähendage kuumutustaset.

Õhupuhasti reageerib kuumutustasemele, suurendades või vähendades vastavalt ventilaatori pöörlemiskiirust. Ilmuvad õhupuhasti sümboli kohal olevad indikaatorid.





4. Keeduvälja väljalülitamiseks vajutage juhtribal nuppu 0 või pliidiplaadi väljalülitamiseks vajutage nuppu .

Jääkkuumuse indikaatori süttimisel jätkab AUTO ventilaatori pöörlemiskiiruse reguleerimist.

5. Toiduvalmistamise ajal funktsiooni väljalülitamiseks ja õhupuhasti käsitsi juhtimise režiimi sisselülitamiseks vajutage nuppu AUTO.

Kõlab helisignaal ja sümboli kohal asuv indikaator kustub.

### Automaatrežiimid – ventilaatori pöörlemiskiiruse tasemed

Õhu- puhas- ti re- žiim	Jääkkuumuse tase (pliidiplaat on välja lülitatud)	Jääkkuumuse tase (pliidi- plaat on sisse lülitatud)	Keetmi- ne	Praadimi- ne
0				
H1	-	-	-	1
H2	-	-	1	1
H3	-	-	1	2
H4	-	1	2	3



Kui lülitate pliidiplaadi välja AUTO töötamise ajal, siis salvestatakse see funktsioon järgmiseks toiduvalmistamise korraks.

### Boost

See funktsioon lülitab õhupuhasti ventilaatori maksimaalsele pöörlemiskiirusele.

1. Funktsiooni sisselülitamiseks vajutage nuppu .

Kõlab helisignaali ja sümboli kohal asuv indikaatorid süttib.

2. Funktsiooni väljalülitamiseks vajutage vajaduse korral uuesti nuppu .

Funktsioon saab töötada katkematult maksimaalselt 8 minutit. Pärast seda seatakse ventilaatori pöörlemiskiiruseks automaatselt 3. Vajadusel saate funktsiooni uuesti sisse lülitada.

### Auto Breeze

Funktsioon lülitab õhupuhasti režiimi, milles ventilaator jätkab automaatselt töötamist pärast toiduvalmistamise lõpetamist ja pliidiplaadi väljalülitamist. Ventilaator töötab minimaalsel kiirusel maksimaalselt 20 minutit. Funktsiooni eemaldab toiduvalmistamise järeleõhnad.

Kui kasutate pliidiplaati esimest korda, siis on see funktsioon juba vaikimisi sisse lülitatud.

Kui funktsioon töötab, kuvatakse AUTO kohal olev indikaator. Kui tsükkel on lõppenud, lülitub ventilaator automaatselt välja.

### Funktsiooni välja lülitamiseks selle töötamise ajal tehke järgmist:

Vajutage AUTO või   
Õhupuhasti lülitub välja.

### Funktsiooni täielikuks välja lülitamiseks:

1. Menüüsse sisenemine: vajutage ja hoidke 3 sekundit nuppu . Vajutage ja hoidke nuppu .
2. Vajutage esikülje taimeril nuppu , kuni ekraanile ilmub **dF**.
3. Vajutage esikülje taimeril nuppu või , kuni ilmub **Väljas (--)**.
4. Väljumiseks vajutage nuppu .



Soovitav on seda funktsiooni mitte välja lülitada ja lasta sellel kogu tsükli vältel katkestusteta töötada.

## 6.10 Menüü struktuur

Tabelis on näidatud põhistruktuur.

### Kasutaja seaded

Süm-bol	Sätte	Võimalikud valikud
b	Heli	Sees / Väljas (--)
P	Võimsuse piirang	15 - 73
H	Õhupuhasti režiim	1 - 4
dF	Auto Breeze	Sees / Väljas (--)
E	Häirete/rikete ajalugu	Hiljutiste häirete/rikete loend.

**Kasutajasätete sisestamiseks:** vajutage ja hoidke 3 sekundit nuppu . Seejärel vajutage ja hoidke nuppu . Sätted ilmuvad vasakpoolsete keeduväljade taimerile.

**Menüüs navigeerimine:** menüü koosneb seadistussümbolist ja väärtusest. Sümbol ilmub tagumisele taimerile ja väärtust kuvatakse eesmisel taimeril. Seadete vahel navigeerimiseks vajutage eesmisel taimeril nuppu . Seade väärtuse muutmiseks vajutage eesmisel taimeril või nuppu .

**Menüüst väljumiseks:** vajutage nuppu .

## OffSound Control

Helisignaaliid saate aktiveerida/deaktiveerida, valides Menu > User settings (Menüü > Kasutaja seaded).



Vaadake „Menüü struktuur“.

Kui helisignaaliid on välja lülitatud, siis kuulete ikkagi helisignaali, kui:

- puudutades ,
- taimer lõpetab mahaloenduse,
- vajutate aktiveerimata sümbolile.

## 7. LISAFUNKTSIOONID

### 7.1 Automaatne väljalülitus

**Funktsioon lülitab pliidi automaatselt välja kui:**

- kõik keeduväljad ning õhupuhasti lülitatakse välja,
- te ei muuda kuumustaset ega ventilaatori pöörlemiskiirust pärast pliidiplaadi sisselülitamist,
- juhtpaneelile on midagi maha läinud või asetatud (nõu, lapp) ja seda pole sealt 10 sekundi jooksul eemaldatud. Kõlab helisignaali ja pliidiplaat lülitub välja. Eemaldage ese või puhastage juhtpaneel.
- seade muutub liiga kuumaks (nt kui kastrul on tühjaks keenud). Enne pliidi uuesti kasutamist laske keeduväljal jahtuda.

- te ei pea keeduvälja välja lülitatama või kuumustaset muutma; Mõne aja pärast lülitib pliit välja.

**Seos kuumustaseme / ventilaatori kiirusemäärangu ja aja vahel, mille järel seade välja lülitub:**

Kuumustaseme	Pliidiplaat lülitub välja
1 - 2	6 tundi
3 - 4	5 tundi
5	4 tundi
6 - 9	1,5 tundi

Ventilaatori kiiruse-  
määrang



Õhupuhasti lülitub  
välja



10 tunni pärast

## 7.2 Paus

See funktsioon seab kõik töötavad keeduväljade madalaimale kuumusastmele. Õhupuhasti ventilaatori pöörlemiskiirus väheneb tasemeni 1. Kui aktiveerite funktsiooni sel ajal, kui õhupuhasti töötab automaatrežiimis, õhupuhasti ventilaatori pöörlemiskiirus ei vähene.

Kui funktsioon on sees, saab kasutada  ja . Kõik muud juhtpaneeli sümbolid on lukustatud.

Funktsioon ei peata taimerifunktsioone.

**1. Funktsiooni sisselülitamiseks:** vajutage nuppu .

Kuumusaste on langetatakse väärtusele 1. Õhupuhasti ventilaatori pöörlemiskiirus väheneb tasemeni 1.

**2. Funktsiooni deaktiveerimiseks:** vajutage .

Ilmub eelmine kuumusaste / ventilaatori kiiruse säte.

## 7.3 Lukk

Pliidi kasutamise ajal saate juhtpaneeli lukustada. See hoiab ära kuumutustaseme / õhupuhasti ventilaatori pöörlemiskiiruse juhusliku muutumise.

Kõigepealt seadke kuumutustase / õhupuhasti ventilaatori pöörlemiskiirus.

**Funktsiooni sisselülitamiseks:** vajutage nuppu .

**Funktsiooni väljalülitamiseks:** vajutage uuesti nuppu .





Pliidiplaadi väljalülitamisel lülitub funktsioon välja.

## 7.4 Lapselukk

See funktsioon hoiab ära pliidi ja õhupuhasti juhusliku sisselülitamise.



**Funktsiooni sisselülitamiseks:** vajutage . Äрге muutke mistahes kuumutustaset /

õhupuhasti kiirust. Hoidke nuppu  3 sekundit allavajutatud asendis, kuni sümboli kohale ilmub indikaator. Lülitage pliit välja  abil.





Pliidiplaadi väljalülitamisel jääb funktsioon sisselülitatuks.  kohal asuv indikaator lülitub sisse.

**Funktsiooni väljalülitamiseks:** vajutage . Äрге muutke mistahes kuumutustaset /

õhupuhasti kiirust. Hoidke nuppu  3 sekundit allavajutatud asendis, kuni sümboli kohal asuv indikaator kustub. Lülitage pliit välja  abil.

## Toiduvalmistamine sisselülitatud

**funktsiooniga:** vajutage , seejärel

vajutage nuppu  3 sekundit, kuni sümboli kohal asuv indikaator kustub. Nüüd saate pliiti kasutada. Kui lülitate pliidi välja  abil, aktiveeritakse funktsioon uuesti.

## 7.5 Bridge



Funktsioon töötab siis, kui nõu katab kahe keeduvälja keskmisi osi. Lisateavet kööginõude õige paigutuse kohta leiate jaotisest "Keedualade kasutamine".

See funktsioon ühendab kaks vasakpoolset keeduvälja ja need töötavad ühe keeduväljana.

Määrake esmalt ühe vasakpoolse keeduvälja kuumusaste.

**Funktsiooni aktiveerimiseks:** puudutage . Kuumusastme seadistamiseks või muutmiseks puudutage ühte puuteregulaatoritest.

**Funktsiooni deaktiveerimiseks:** puudutage

■]. Kaks keeduvälja töötavad teineteisest sõltumatult.

## 8. VIHJEID JA NÄPUNÄITEID

### ⚠ HOIATUS!

Vt ohutust käsitlevaid peatükke.

### 8.1 Keedunõud



Induktsiooniladel tekitab tugev elektromagnetväli kööginõus kuumuse väga kiiresti.

Kasutage induktsiooniladega sobivaid nõusid.

- Ülekuumenemise vältimiseks ja keeduväljade töö parandamiseks peavad kööginõud olema võimalikult paksud ja lamedapõhjalised.
- Enne kööginõu asetamist pliidile kontrollige, kas selle põhi on kuiv ja puhas.
- Olge alati ettevaatlik, et te ei libistaks ega hõõruks kööginõusid klaasi servade ja nurkade vastu või külgserva vastu, kuna see võib klaasi pinda purustada või kahjustada.

#### Keedunõu materjal

- **sobiv:** malm, teras, emailitud teras, roostevaba teras, mitmekihilise põhjaga (vastava tootjapoolse tähistusega).
- **mittesobiv:** alumiinium, vask, messing, klaas, keraamika, portselan.

#### Keedunõud võib induktsioonpliidiplaadil kasutada, kui:

- vesi hakkab keeduvälja kõrgeima soojusastme valimisel väga kiirelt keema.
- magnet tõmbub keedunõu põhjale.

#### Keedunõu mõõtmed

- Induktsioonkeedualad kohanduvad automaatselt nõu põhja suurusega.
- Keeduala tõhusus sõltub keedunõu läbimõõdust. Minimaalsest väiksema põhjaga keedunõu kasutab keeduvälja saadaolevat võimsust ainult osaliselt.

- Nii ohutuse kui ka optimaalsete toiduvalmistulemuste huvides ärge kasutage keedunõusid, mis on suuremad jaotises "Keedualade spetsifikatsioon" nimetatutest. Vältige toiduvalmistamise ajal keedunõude hoidmist juhtpaneeli läheduses. See võib mõjutada juhtpaneeli funktsioneerimist või võib juhuslikult aktiveerida pliidiplaadi funktsioonid.



Vt jaotist "Tehnilised andmed".

#### Auruavadega kaaned

Toiduvalmistamise edasiseks optimeerimiseks koos õhupuhastusega saate oma kööginõudega kasutada spetsiaalsete auruvadega kaasi. Kaaned on ette nähtud poti sees tekkinud auru juhtimiseks õhupuhasti suunas, vähendades köögis soovimatuid toiduvalmistamise lõhnu ja liigniiskust. Kaasi saab osta eraldi mitmes suuruses, et need sobiksid kõige tavapärasemat tüüpi kööginõudega. Lisateabe saamiseks külastage meie veebisaiti.

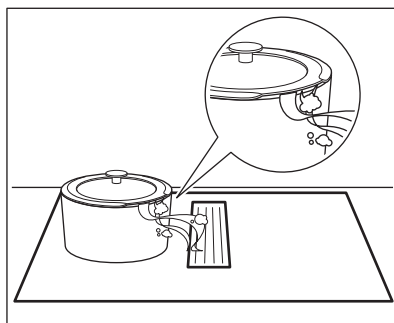

### 8.2 Müra töötamise ajal

**Kui kuulete:**

- pragunemise heli: kööginõud on valmistatud erinevatest materjalidest (mitmekihiline konstruktsioon).
- vilistav heli: kasutate suure võimsusega keeduvälja ja kööginõud on valmistatud erinevatest materjalidest (mitmekihiline konstruktsioon).
- pirin: kasutate suurt võimsust.
- klõpsud: toimuvad elektrilised lülitused.
- susisemine, sumin: ventilaator töötab.

**Need helid on normaalsed ega ole märgiks pliidi rikkest.**

### 8.3 Öko Timer (Öko taimer)

Energia säästmiseks lülitub keeduvälja soojendus välja enne pöördloenduse taimeri

signaali kõlamist. Tööaja pikkus sõltub valitud soojusastmest ja küpsetusaja pikkusest.

### 8.4 Lihtsustatud toiduvalmistamise juhend

Soojusastmete ja keeduvälja tarbitava energia vahel ei ole otsest seost. Soojusastet suurendades ei suurene energiatarve proportsionaalselt. See tähendab, et keskmise soojusastmega keeduväljal kasutab vähem kui poolt oma võimsusest.



Tabelis olevad andmed on üksnes suunavad.

Kuumusastme	Kasutage järgmiseks:	Aeg (min.)	Näpunäited
1	Toidu soojashoidmiseks.	vastavalt vajadusele	Pange nõule alati kaas peale.
1 - 2	Hollandi kaste; sulatamine: või, šokolaad, želatiin.	5 - 25	Segage aeg-ajalt.
2	Tahkemaks muutmine: kohevad omlettid, küpsetatud munad.	10 - 40	Küpsetage kaanega.
2 - 3	Riisi ja piimatoitude keetmine vaikselt, valmistoidu soojendamine.	25 - 50	Vedeliku kogus peab olema riisi kogusest vähemalt kaks korda suurem, piimatoite tuleb poole valmistamise järel segada.
3 - 4	Hautage köögivilju, kala, liha.	20 - 45	Lisage paar supilusikatäit vett. Kontrollige protsessi ajal vee kogust.
4 - 5	Aurutage kartuleid ja muid köögivilju.	20 - 60	Katke poti põhi 1–2 cm veega. Kontrollige protsessi ajal veetaset. Hoidke potil kaas peal.
4 - 5	Suurema koguse toidu, hautiste ja supide valmistamine.	60 - 150	Kuni 3 l vedelikku koos koostisosadega.
6 - 7	Kerge praadimine: eskalopid, vasikalihast cordon bleu, kotletid, karbonaad, vorstid, maks, keedutainas, munad, pannkoogid, sõõrikud.	vastavalt vajadusele	Vajadusel keerake ümber.
7 - 8	Tugev praadimine, kartulipannkoogid, seljatükid, steigid.	5 - 15	Vajadusel keerake ümber.
9	Keetke vesi, keetke pasta, pruunistage liha (guljašš, hautatud liha, frittige friikartulid).		
<b>P</b>	Keetke suures koguses vett. PowerBoost on sisse lülitatud.		

## 8.5 Nõuanded ja soovitused õhupuhasti kasutamisel

- Õhupuhasti kattevõre on valmistatud alumiiniumist.
- Kui režiim AUTO töötab, käivitub ventilaator iga toiduvalmistamise alguses

madala kiirusega. Kiirus suureneb astmeliselt. Ventilaatori pöörlemiskiirust saab reguleerida ka käsitsi.

## 9. PUHASTUS JA HOOLDUS

### HOIATUS!

Vt ohutust käsitlevaid peatükke.

### 9.1 Üldteave

- Puhastage pliiti iga kord pärast kasutamist.
- Kasutage alati puhta põhjaga nõusid.
- Kriimustused või tumedad plekid pinnal ei mõjuta kuidagi pliidi tööd.
- Kasutage pliidi pinna jaoks sobivat puhastusvahendit.
- Kasutage alati klaaspinnaga pliitide jaoks soovitatud kaabitsat. Kasutage kaabitsat ainult lisavahendina klaasi puhastamiseks pärast tavapäraselt puhastusprotseduuri.

### HOIATUS!

Ärge kasutage klaaspinna puhastamiseks nuge ega muid teravaid metalltööriistu.

- Metallist külgservade puhastamiseks kasutage ainult sooja veega nõudepesuvahendit. Kasutage külgservade puhastamiseks ja pühkimiseks lappi.

### HOIATUS!

Ärge kasutage külgservade puhastamiseks keskmise tugevusega abrasiivset puhastusvahendit, poleerimisvahendeid, kaabitsaid ega kõva kihiga käsna.

- Klaaspinna ja külgserva vahele jäävasse vahesse võib koguneda mustust ja väikseid toiduosakesi. Kasutage klaaspinna ja külgserva vahe puhastamiseks puidust hambaorki.

### HOIATUS!

Ärge kasutage vahe puhastamiseks teravaid metalltööriistu, kuna need võivad vahet laiendada ja kahjustada külgserva või klaaspinda.

### 9.2 Pliidi puhastamine

- **Eemaldage kohe:** sulanud plast, plastkile, sool, suhkur ja suhkrut sisaldavad toiduained, vastasel korral võib kinnikõrbenud mustus pliiti kahjustada. Püüdke vältida toidu pinnale kõrbemist. Asetage spetsiaalne kaabits õige nurga all klaaspinnale ja liigutage selle tera pliidi pinnal.
- **Eemaldage, kui pliit on piisavalt jahtunud:** katlakiviringid, veeringid, rasvapekid, metalse läikega plekid. Puhastage pliiti niiske lapi ja mitteabrasiivse pesuvahendiga. Pärast puhastamist pühkige pliit pehme lapiga kuivaks.
- **Metalse läikega pleki eemaldamine::** kasutage vee ja äädika lahust ja puhastage selles niisutatud lapiga pliidipinda.

### 9.3 Õhupuhasti puhastamine

#### Võre

Õhk suunatakse õhupuhastisse võre kaudu. Lisaks kaitseb see õhupuhasti süsteemi ja takistab võõrkehade juhuslikku sissekukkumist. Võret saate pesta käsitsi või nõudepesumasinas. Pühkige võre pehme lapiga.

#### Tilgaalus

Tilgaalus asub õhupuhasti all. Sinna koguneb iga toiduvalmistamise käigus tekkinud kondensaad. Igal ajal võib õhupuhasti

süsteemist veemahutisse tilgaalusele tilkuda vett. Ärge unustage tilgaalust regulaarselt tühjendada. Tilgaalus on ülalt nähtav, kui eemaldate võre ja filtrikorpuse koos filtritega.

Enne tilgaalusele juurdepääsemist kaitske pliidi all oleva sahtli või kapi sisu juhusliku mahavoolamise eest.

1. Tilgaalusele juurdepääsuks avage esmalt keskmine riiv. Libistage riivi vastassuunas. Võtke kahe käega tilgaalusest kinni ja libistage seda ettevaatlikult paremale.

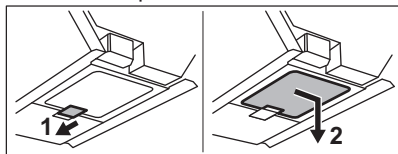

2. Liigutage tilgaalust vertikaalselt allapoole. Olge ettevaatlik ja vältige vee mahaloksumist.

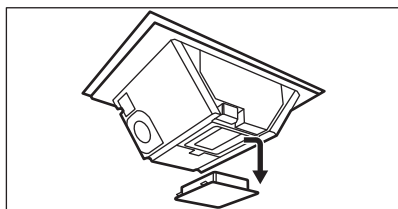

3. Kallake vesi ära ja loputage tilgaalust. Tilgaalust saate pesta käsitsi (kasutades seepi ja pehmet lappi/käsna) või nõudepesumasinas (tavaline tsükkel).

#### **⚠ HOIATUS!**

Veenduge, et õhupuhasti sisse ei satuks vedelikku.

#### **Kui õhupuhasti süsteemi pritsib vett või muud vedelikku:**

1. Lülitage õhupuhasti välja.
2. Tõstke võre üles ja puhastage õhupuhasti ala ettevaatlikult niiske lapi või käsna ja keskmise tugevusega puhastusvahendiga.
3. Pühkige õhupuhasti süvendi põhja kogunenud üleliigne vesi ära käsna või kuiva lapiga.
4. Vajadusel puhastage filtrit (vt jaotist „Õhupuhasti filtri puhastamine“).
5. Vajadusel tühjendage tilgaalus.

6. Lülitage õhupuhasti sisse, seadke ventilaatori kiirus tasemele 2 või kõrgemale ja laske sellel järelejäänud niiskuse eemaldamiseks mõne aja jooksul töötada.

### **9.4 Õhupuhasti filtrite puhastamine ja regenererimine**

Filtreerimiseseade koosneb järgmistest elementidest: rasvafiltrid koos rasvafiltri korpusega **A** ja eemaldatavad pika kasutuseaga söefiltrid **B**.

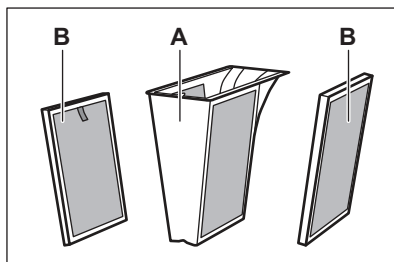

Rasvafiltrid **A** koguvad rasva, õli ja toidujääke ning takistavad nende sattumist õhupuhasti süsteemi. Aktiivsöe vahtu sisaldavad pika kasutuseaga söefiltrid **B** neutraliseerivad suitsu ja toiduvalmistamise lõhnad.

Puhastage filtreid regulaarselt ja regenereri neid perioodiliselt:

- Puhastage rasvafiltrid **A** kohe, kui kogunenud rasv on muutunud nähtavaks. Puhastussagedus sõltub toiduvalmistamisel kasutatud rasva ja õli hulgast. Filtreid on soovitatav puhastada üks kord kuus või vajadusel sagedamini.
- Puhastage pika kasutusajaga süsinikfiltreid **B** ainult siis, kui kogunenud rasv on muutunud nähtavaks.
- Regenereri pika kasutuseaga filtreid **B** ainult siis, kui märguanne  põleb. Regenererimistsükli maksimaalne arv on 8 (umbes 3 aastat). Pärast seda aega tuleb filtrid asendada uute vastu.
- Lisaks on pliidi sisseehitatud loendur märguandega, mis tuletab meelde rasvafiltrite puhastamist ja pika kasutuseaga söefiltrite regenererimist.

Märkuandega loendur käivitub automaatselt pärast seda, kui lülitate õhupuhasti esimest korda sisse. Pärast 140 töötundi hakkab  indikaator vilkuma, andes märku, et on aeg puhastada rasvafiltrid ja regenereerida pika kasutuseaga söefiltrid **B**. Märkuanne jääb põlema 30 sekundiks pärast õhupuhasti ja pliidi väljalülitamist. Teavitust ei blokeeri pliidi kasutamist.

**⚠ HOIATUS!**

Üleküllastunud filter võib põhjustada tulekahju.

**Filtrite lahtivõtmine / kokkupanek**

Filtrid ja rasvafiltrid asuvad otse võre all pliidi keskel. Eemaldage need ettevaatlikult, kuna need võivad kogunenud rasva tõttu olla libedad.

1. Eemaldage võre.

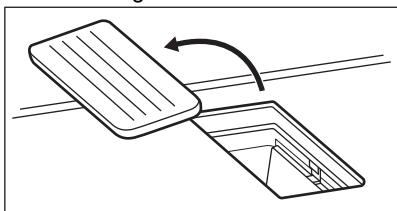

2. Võtke rasvafiltrid välja, haarates väljaulatavast käepidemest.

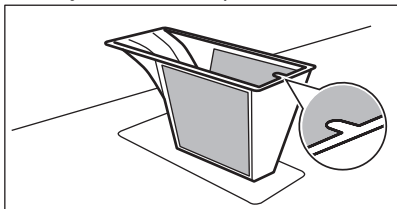

3. Võtke pika kasutuseaga söefiltrid välja, haarates käepidemest.

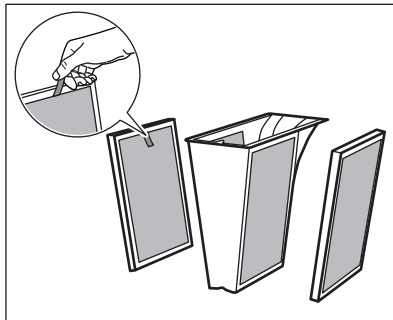

4. Pärast puhastamist pange filtriüksus uuesti kokku:
  - a. Libistage pika kasutuseaga söefiltrid õhupuhasti süsteemi piki sisseehitatud suunajaid.
  - b. Asetage rasvafiltrid tagasi sisse.
  - c. Asetage võre oma kohale.

**Rasvafiltrite ja rasvafiltrid korpuse puhastamine**

1. Peske rasvafiltrid koos rasvafiltritega ettevaatlikult sooja vees, kasutades pehmet puhastusvahendit, seejärel loputage seda sooja veega. Vajadusel võite toidujääkide eemaldamiseks kasutada pehmet käsna, pehmet lappi või mitteabrasiivset puhastusharja. Peske rasvafiltreid ja rasvafiltrid korpust nõudepesumasinas mistahes tavatsükliga.

**i**

Sõltuvalt pesuvahendi tüübist ja nõudepesumasina tsüklite arvust võib võrgul loomulikult esineda kergest värvimuutust. See ei mõjuta rasvafiltrid toimimist.

Filtri komponentide puhastamisel/kuivatamisel ei ole soovitatav kasutada paberrätikuid.

2. Jätke need mõneks ajaks toatemperatuuril kuivama.
3. Asetage rasvafiltrid koos rasvafiltritega tagasi oma kohale.



4. Kui  märguanne on sisse lülitatud, vajutage loenduri lähtestamiseks lühidalt



Loendur käivitub uuesti.

### Pika kasutuseaga filtrite puhastamine

1. Peske filtreid ettevaatlikult käsitsi soojas vees ilma puhastusvahenditeta. Pesuained võivad söefiltrit kahjustada. Vajadusel võite toidujääkide eemaldamiseks kasutada pehmet käsna, pehmet lappi või mitteabrsiivset puhastusharja. Lisavõimalusena võite pärast filtritelt jämeda mustuse eemaldamist pesta filtreid ka nõudepesumasinas temperatuuril 65-70 °C (kasutades programmi, mis on pikem kui 90 min), ilma pesuvahenditeta ja ilma nõudeta.

2. Jätke filtrid üleöö toatemperatuuril kuivama. Enne uuesti kokkupanemist tuleb filter täielikult kuivatada.
3. Pange filtrid uuesti kokku ja asetage tagasi oma kohale.

### Pika kasutuseaga filtrite regenereerimine

1. Puhastage kõigepealt filtrid, nagu eespool kirjeldatud.
2. Pange filtrid ahju, mis on seadistatud 100 °C-ni 120 min-ks. Asetage filtrid keskmisele traatrestile. Kasutage ventilaatorita funktsiooni.
3. Pange filtrid uuesti kokku ja asetage tagasi oma kohale.
4. Loenduri lähtestamiseks vajutage korraks

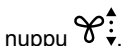

nuppu  
Loendur käivitub uuesti.



## 10. VEAOTSING



### HOIATUS!

Vt ohutust käsitlevaid peatükke.

### 10.1 Mida teha, kui...

Probleem	Võimalik põhjus	Kõrvaldamise abinõu
Pliidiplaati ei saa käivitada või kasutada.	Pliidiplaat ei ole elektrivõrku ühendatud või ühendus ei ole korralik.	Kontrollige, kas pliidiplaat on õigesti elektrivõrku ühendatud.
	Kaitse on vallandunud.	Veenduge, et tõrke põhjuseks on kaitse. Kui kaitse korduvalt uuesti vallandub, võtke ühendust elektrikuga.
	Te ei ole 60 sekundi jooksul kuumustastet valinud.	Käivitage pliit uuesti ja seadke kuumustaste vähemalt 60 sekundi jooksul.
	Puudutasite samaaegselt 2 või enamat puuteala.	Puudutage ainult ühte puuteala.
	Paus on sees.	Vt jaotist "Paus".
	Juhtpaneelil on vesi või rasvaplekid.	Puhastage juhtpaneel.
Võite kuulda pidevat helisignaali.	Elektriühendus ei ole nõuetekohane.	Eemaldage pliidiplaat vooluvõrgust. Laske kvalifitseeritud elektrikul ühendused üle kontrollida.

Probleem	Võimalik põhjus	Kõrvaldamise abinõu
Ühe keeduvälja maksimaalset soojusastet ei saa valida.	Teised keeduväljad tarbivad maksimaalset saadaolevat võimsust. Teie pliidiplaat töötab õigesti.	Vähendage samasse faasi ühendatud teiste keedualade võimsust. Vt jaotist "Toitehaldus".
Kostab helisignaali ja pliidiplaat lülitub välja. Pliidiplaadi välja lülitumisel kostab helisignaali.	Olete asetanud midagi ühele või enamale andurialale.	Eemaldage andurialadelt mistahes esemed.
Pliidiplaat lülitub välja.	Olete asetanud midagi andurialale  .	Eemaldage andurialalt mistahes esemed.
Jääkuumuse indikaator ei lülitu sisse.	Ala ei ole kuum, sest see töötas vaid lühikest aega või andur on kahjustunud.	Kui ala kuumutamiseks kulub liiga palju aega, siis pöörduge volitatud teeninduskeskusesse.
Juhtpaneeli on kuum puudutada.	Kööginõu on liiga suur või on paigutatud juhtpaneelile liiga lähedale.	Võimalusel asetage suured nõud tagumistele väljadele.
Kui puudutate paneeli andurialasid, puudub heli.	Helid on välja lülitatud.	Lülitage heli sisse. Vt jaotist "Igapäevane kasutamine".
Sümboli  kohal asuv indikaator süttib.	Lapselukk või Lukk on sees.	Vt jaotist "Lapselukk" ja "Lukk".
Juhtriba vilgub.	Keedualal pole keedunõud või ala pole täielikult kaetud.	Asetage keedunõu keedualale nii, et see kataks keeduala täielikult.
	Kasutate ebasobivat nõud.	Kasutage ainult induktioonpliidile sobivaid nõusid. Vt jaotist "Vihjeid ja näpunäiteid".
	Nõu põhja läbimõõt on liiga väike.	Kasutage sobivate mõõtudega keedunõusid. Vt jaotist "Tehnilised andmed".
Õhupuhasti ei käivitu või lülitub välja. Õhupuhasti juhtsümbolite kohal olevad indikaatorid võivad samuti vilkuda.	Ventilaator võib teatud tingimustel ise välja lülituda, nt kui ruum pole korralikult ventileeritud.	Avage aken. Võimalik, et peate paigaldama aknalüliti. Vaadake jaotist "Kokkupanek". Kui aknalüliti on juba olemas, veenduge, et see on õigesti paigaldatud. Vaadake paigaldusjuhendit. Vajutage mõnda sümbolit. Õhupuhasti töötab jälle.
Õhupuhasti ventilaator ei tööta nõuetekohaselt, kui õhupuhasti funktsioonid on aktiveeritud.	Õhupuhastit ümbritseva õhu temperatuur on liiga kõrge. Õhuringlus õhupuhastis sees ja selle ümber on ebapiisav.	Lülitage pliit välja ja lahutage see toitevõrgust. Oodake vähemalt 10 sekundit, seejärel ühendage uuesti. Muud soovitused: Üritage vähendada ümbritseva ala temperatuuri. Võtke õhupuhasti filter välja ja eemaldage õhupuhastist jääniiskus. Vt jaotist "Hooldus ja puhastamine". Laske õhupuhasti süsteemil ühe päeva jooksul kuivada, seejärel lülitage õhupuhasti uuesti sisse.

Probleem	Võimalik põhjus	Kõrvaldamise abinõu
Õhupuhasti ei suuda kogu toiduvalmistamisel tekkivat auru ära tõmmata.	Kööginõu kaas ei ole õigesti peal.	Kui teie kööginõudel ei ole õhuavadega kaant, kallutage kaas selliselt, et vabanev aur oleks suunatud õhupuhasti poole. Teavet sisseehitatud õhupuhastiga kasutamiseks soovitatavate spetsiaalsete auruavadega kaante kohta vt „Nõuanded ja soovitused“.
	Õhupuhasti filter on küllastunud.	Puhastage ja regenereerige õhupuhasti filter ning lähtestage teavitus. Vt jaotist "Hooldus ja puhastamine".
 ja number lülitub sisse.	Pliidiplaadil on tõrge.	Lülitage pliidiplaat välja ja käivitage uuesti 30 sekundi möödudes. Kui  süttib uuesti, eemaldage pliit vooluvõrgust. Lülitage pliidiplaat vooluvõrku tagasi 30 sekundi pärast. Kui probleem püsib, pöörduge volitatud teeninduskeskusesse.

## 10.2 Kui te ei leia lahendust ...

Kui te ei suuda probleemile ise lahendust leida, siis võtke ühendust edasimüüja või teeninduskeskusega. Esitage andmed andmesildilt. Veenduge, et kasutasite

pliidiplaati õigesti. Vastasel juhul on hooldustehniku või edasimüüja poolt teostatav hooldus tasuline ka garantiiaja jooksul. Teavet garantiiperioodi ja volitatud hoolduskeskuste kohta leiate garantiivihikust.

## 11. TEHNILISED ANDMED

### 11.1 Andmesilt

Mudel NCH74B01AB  
Tüüp 67 B4A 01 AD  
Induktsioon 7.35 kW  
Seerianr .....  
AEG

Tootekood (PNC) 949 598 009 00  
220 - 240 V / 400 V 2N, 50 Hz  
Valmistatud: Saksamaal  
7.35 kW



### 11.2 Keeduväljade tehnilised näitajad

Keeduväli	Nimivõimsus (mx soojusaste) [W]	PowerBoost [W]	PowerBoost maksimumkestus [min]	Kööginõu läbimõõt [mm]
Vasak eesmine	2300	3200	10	125 - 210
Vasak tagumine	2300	3200	10	125 - 210
Parem eesmine	1400	2500	4	125 - 145
Parem tagumine	1800	2800	10	145 - 180

Keeduväljade võimsus võib tabelis toodud andmetest veidi erineda. See muutub olenevalt keedunõude matrejalist ja mõõtmetest.

Parimate tulemuste saamiseks kasutage nõusid, mille läbimõõt ei ole tabelis toodust suurem.

## 12. ENERGIATÕHUSUS

### 12.1 Tooteteave pliidi

Mudeli tunnus	NCH74B01AB	
Pliidi tüüp	Sisseehitatud pliit	
Toidukuumtöötlemisvõõndite arv	4	
Kuumutustehnoloogia	Induktsioon	
Ringikujuliste toidukuumtöötlemisvõõndite läbimõõt (Ø)	Vasak eesmine	21.0 cm
	Vasak tagumine	21.0 cm
	Parem eesmine	14.5 cm
	Parem tagumine	18.0 cm
Toidukuumtöötlemisvõõndi energiatarbimine (EC electric cooking)	Vasak eesmine	189.1 Wh/kg
	Vasak tagumine	189.1 Wh/kg
	Parem eesmine	180.2 Wh/kg
	Parem tagumine	178.3 Wh/kg
Pliidi energiatarbimine (EC electric hob)	184.2 Wh/kg	

IEC / EN 60350-2 – Kodumajapidamises kasutatavad elektrilised toiduvalmistusseadmed – 2. osa: Pliidiplaadid – Toimivuse mõõtemetodid.

Toidukuumtöötlemisala puudutavad energianäidud on märgitud vastavate toidukuumtöötlemisvõõndite tähistega.

### 12.2 Pliidiplaat – Energiasäästlik

Alljärgnevate soovitude järgimisel saate igapäevase toiduvalmistamise ajal energiat säästa.

- Kui kuumutate vett, kasutage ainult vajalikku kogust.
- Võimalusel pange nõule alati kaas peale.
- Pange nõu otse keeduala keskele.
- Toidu soojashoidmiseks või sulatamiseks kasutage jääkkuumust.

### 12.3 Õhupuhasti tooteinfo ja toote infoleht

<b>Toote teabeleht vastavalt (EÜ) nr 65/2014</b>		
Tarnija nimi või kaubamärk	AEG	
Mudelitähis	NCH74B01AB	
Aastane energiatarbimine - AEEhood	32.7	kWh/a
Energiatõhususe klass	A+	
Äratõmbetõhusus - FDEhood	32.0	

Äratõmbetõhususe klass	A	
Pindalaühiku valgusviljakus - LEhood	-	lux/W
Pindalaühiku valgusviljakuse klass	-	
Rasva eraldamise tõhusus - GFEhood	85.1	%
Rasva eraldamise tõhususe klass	B	
Minimaalne õhuvool tavapärasel kasutamisel	270.0	m <sup>3</sup> /h
Maksimaalne õhuvool tavapärasel kasutamisel	550.0	m <sup>3</sup> /h
Õhuvool intensiivsel seadistusel	650.0	m <sup>3</sup> /h
A-kaalutud helivõimsuse emissioon miinumkiirusel	50	db(A), 1 pW võrdlustase
A-kaalutud helivõimsuse emissioon maksimumkiirusel	66	db(A), 1 pW võrdlustase
A-kaalutud helivõimsuse emissioon intensiivsel kiirusel	69	db(A), 1 pW võrdlustase
Väljalülitatud seisundis mõõdetud tarbitav võimsus - Po	0.49	W
Ooteseisundis mõõdetud tarbitav võimsus - Ps	-	W
<b>Täiendav teave vastavalt (EÜ) nr 66/2014</b>		
Ajaline kasvutegur - f	0.8	
Energiaühik - EEIhood	42.6	
Mõõdetud õhuvooluhulk suurima tõhususega tööolukorras - QBEP	286.7	m <sup>3</sup> /h
Mõõdetud õhurõhk suurima tõhususega tööolukorras - PBEP	449	Pa
Suurim õhuvooluhulk - Qmax	650.0	m <sup>3</sup> /h
Suurima tõhususega tööolukorras mõõdetud tarbitav sisendvõimsus - WBEP	111.9	W
Valgusallika nimivõimsus - WL	-	W
Valgusallika tekitatud keskmine valgustatus toiduvalmistamispinnal - Emiddle	-	lux

Seadet on testitud vastavalt: IEC / EN 61591, IEC / EN 60704-1, IEC / EN 60704-2-13, IEC / EN 50564.

## 12.4 Õhupuhasti - Energiasääst

Alljärgnevat soovitud järgimisel saate igapäevase toiduvalmistamise ajal energiat säästa.

- Toiduvalmistamise alguses seadke õhupuhasti ventilaator madalale kiirusele. Pärast toiduvalmistamise lõppu laske õhupuhastil mõni minut töötada.

- Suurendage ventilaatori kiirust ainult selleks, et vabaneda suurest kogusest aurust või suitsust. Boost funktsiooni on soovitatav kasutada ainult äärmuslikes olukordades.
- Õhupuhasti filtri tõhususe tagamiseks puhastage õhupuhasti filtrit regulaarselt ja asendage see vajadusel.
- Tõhususe optimeerimiseks ja müra vähendamiseks kasutage maksimaalse läbimõõduga õhutorude süsteemi.

## 13. JÄÄTMEKÄITLUS

Sümboliga  tähistatud materjalid võib ringlusse suunata. Selleks viige pakendid vastavatesse konteineritesse. Aidake hoida keskkonda ja inimeste tervist ja suunake elektri- ja elektroonilised jäätmed ringlusse.

Ärge visake sümboliga  tähistatud

seadmeid muude majapidamisjäätmete hulka. Viige seade kohaliku ringluspunkti või pöörduge abi saamiseks kohalikku omavalitsusse.



**aeg.com**

867384072-A-332023



**CE**