

SIEMENS

EOX6021 Siemens tank CT9...

Fully automatic espresso machine



SV Bruksanvisning	7	RU Руководство пользователя	129
DA Betjeningsvejledning	37	PL Instrukcja obsługi	162
NO Bruksanvisning	68	SK Návod na používanie	196
FI Käyttöohje	98	CS Návod k obsluze	227



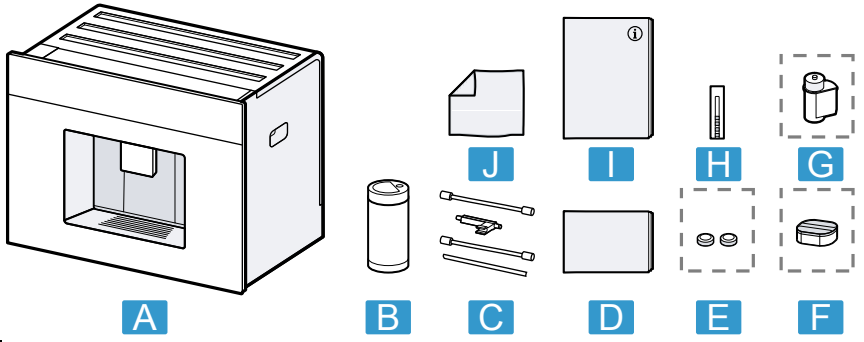

1

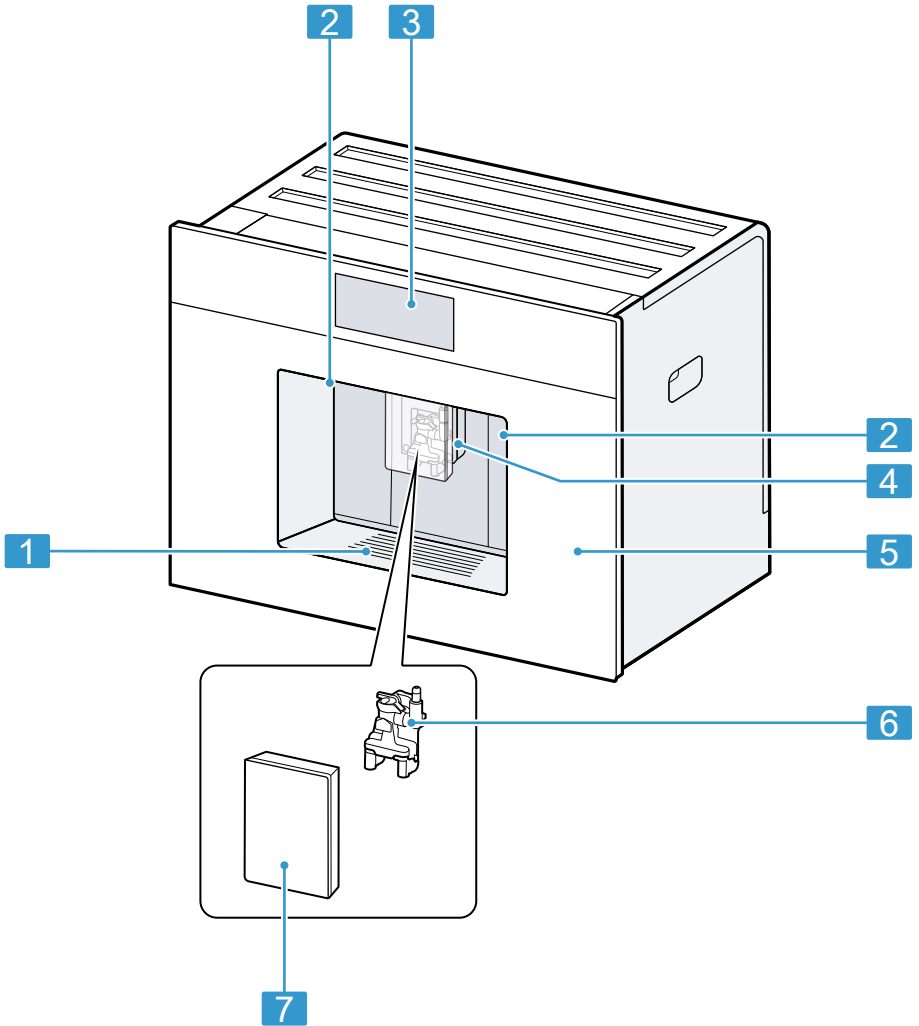

2

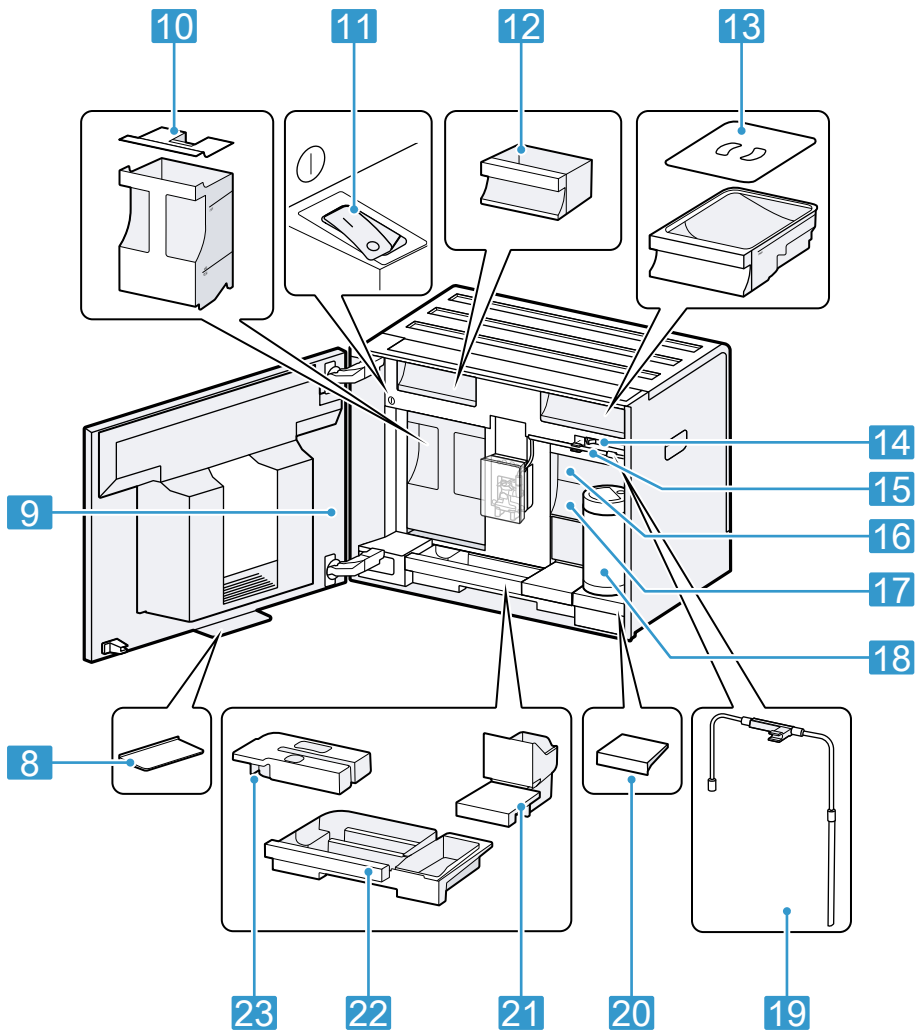

3

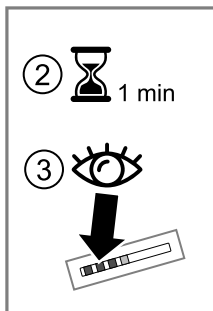
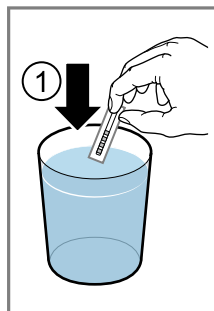

4

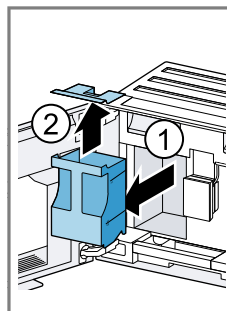

5



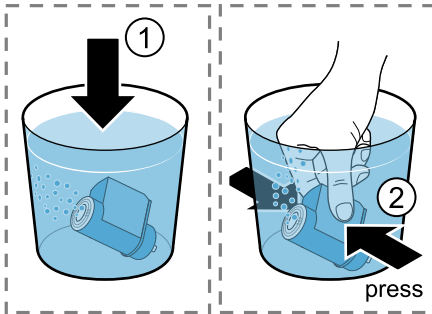

6

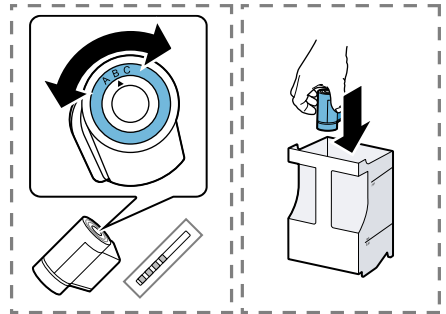

7

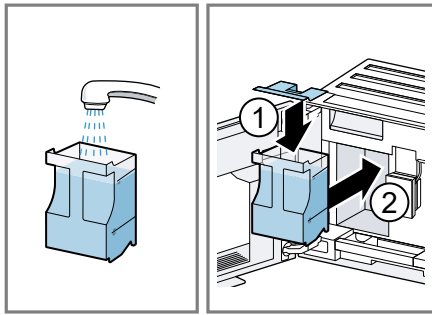

8

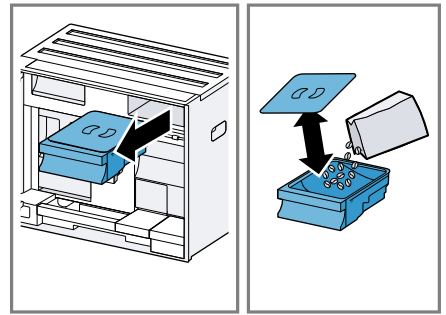

9

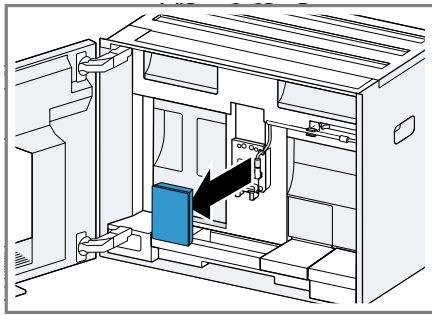

10

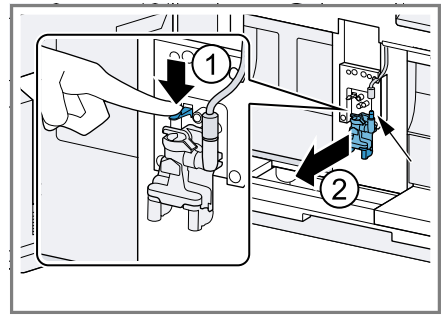

11

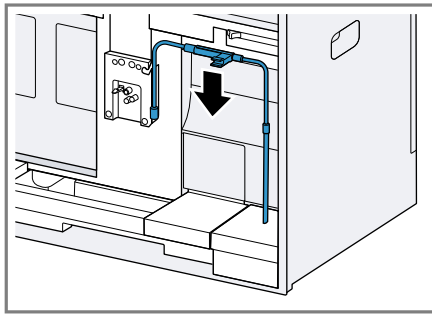

12

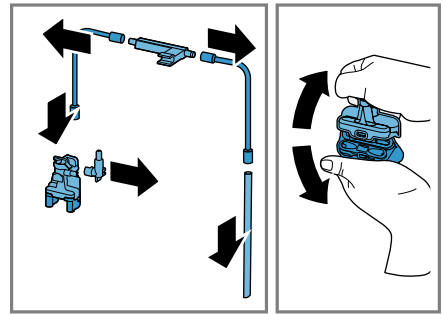

13

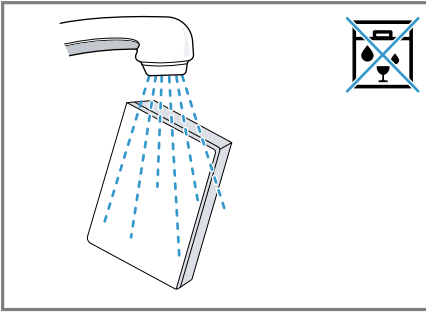

14

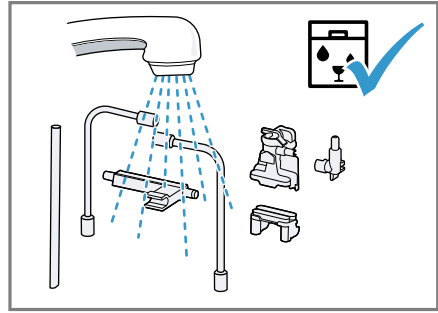

15

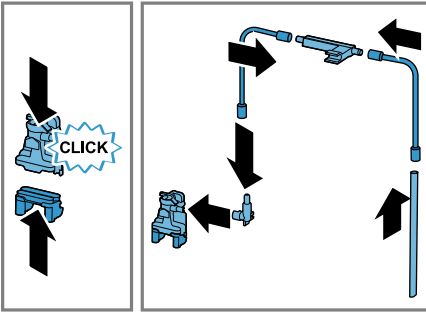

16

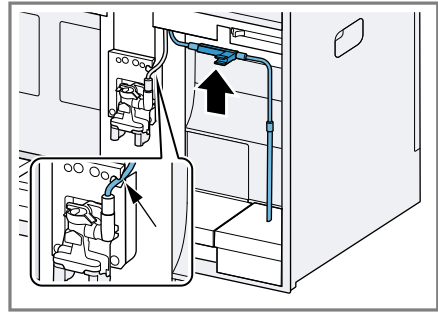

17

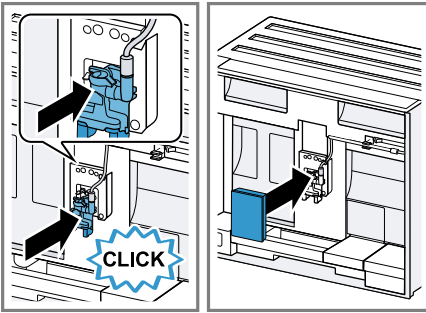

18

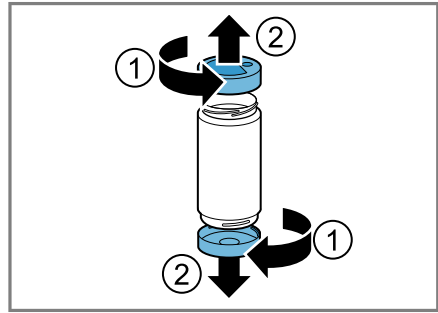

19

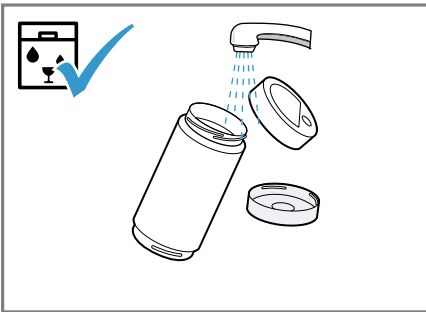

20

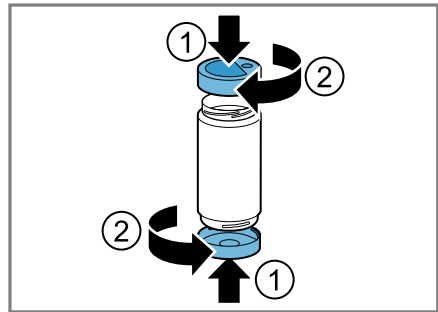

21

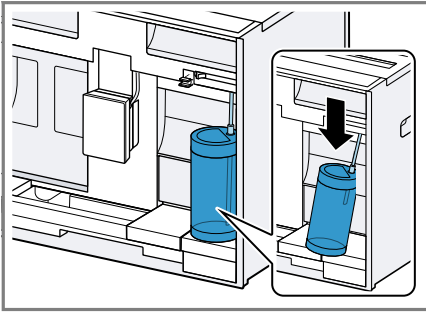

22

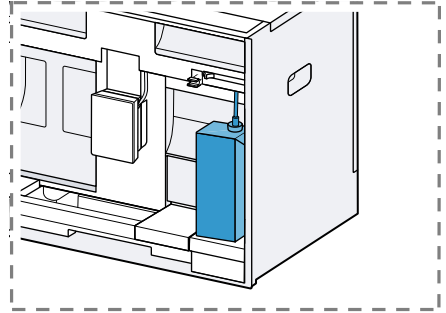

23

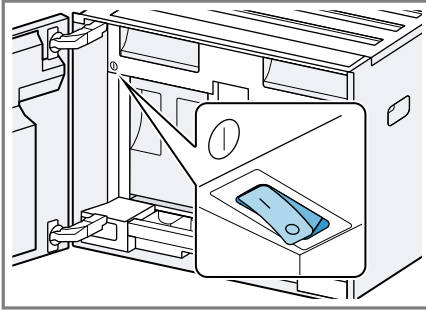

24

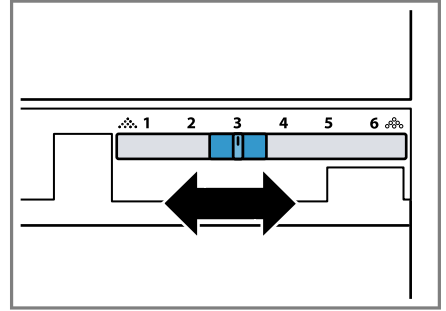

25

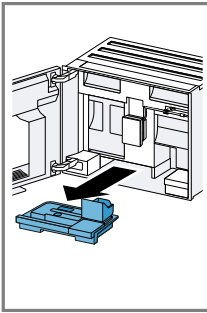

26

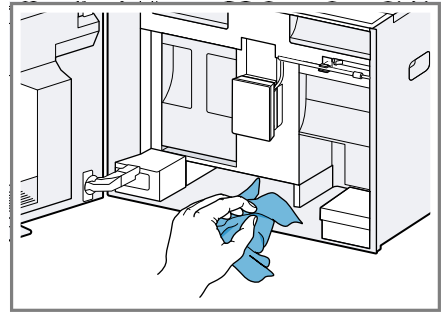
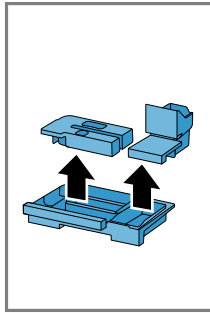

27

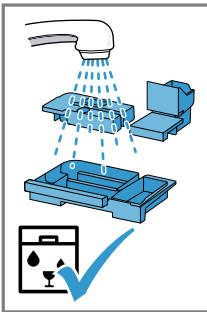

28

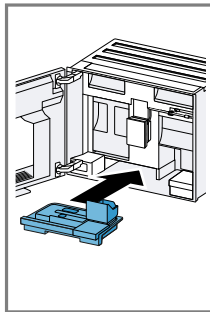

Mer information finns i den digitala användarhandboken.



Innehållsförteckning

1 Säkerhet.....	9	8.2 Dryckestillredning.....	18
1.1 Allmänna anvisningar.....	9	8.3 doubleShot och tripleShot.....	18
1.2 Användning för avsett ändamål.....	9	8.4 Servering av kaffedryck med mjölk.....	19
1.3 Begränsning av användarkretsen.....	9	8.5 Tillred två koppar samtidigt....	19
1.4 Säker installation.....	9	9 Kvarn.....	19
1.5 Säker användning.....	10	9.1 Inställning av malningsgrad	20
2 Förhindra sakskador.....	13	10 Mjölkbhållare, avställningsyta	20
3 Miljöskydd och sparsamhet	13	10.1 Användning av mjölkbhållarens avställningsyta	20
3.1 Förpackningsmaterialet.....	13	10.2 Användning av egen mjölkbhållare ¹	20
3.2 Spara energi.....	13	11 Barnspärr.....	20
4 Uppställning och anslutning	13	11.1 Slå på barnspärren.....	20
4.1 Medföljande tillbehör.....	13	11.2 Avaktivera barnsäkring.....	20
4.2 Montering och anslutning av apparaten	14	12 Favoriter	20
4.3 Elanslutning av apparaten.....	14	12.1 Lägg till av favoriter från favoritmenyn	21
5 Lär känna.....	14	12.2 Uppläggning av favoriter från Klassiker eller coffeeWorld	21
5.1 Apparat.....	14	12.3 Ändring av favorit	21
5.2 Kontroller	14	12.4 Borttagning av favorit	21
6 Tillbehör.....	15	12.5 Sortering av favoriter	21
7 Före första användningen	16	13 Home Connect	21
7.1 Förbered och rengör apparaten	16	13.1 Ställa in Home Connect-appen	22
7.2 Bestämma vattenhårdhet	16	13.2 Installation av Home Connect.....	22
7.3 Vattenfilter ¹	17		
7.4 Första användningen.....	17		
7.5 Allmänna anvisningar.....	17		
8 Användningsprincip	18		
8.1 Slå på och av apparaten.....	18		

¹ Allt efter apparatens utrustning

13.3 Home Connect Inställningar..	22
13.4 Dataskydd	23
14 Grundinställningar	23
14.1 Ändra grundinställningar	23
14.2 Översikt grundinställningar....	24
15 Rengöring och skötsel	25
15.1 Diskmaskintåliga komponenter	25
15.2 Rengöringsmedel	26
15.3 Rengöring av apparaten	26
15.4 Rengör droppskål och kaffesumpbehållare.....	27
15.5 Rengöring av mjölkbehållaren	27
15.6 Serviceprogram	27
16 Avhjälpning av fel	29
17 Transport, lagring och avfallshantering	34
17.1 Aktivera frostskydd.....	34
17.2 Omhändertagande av begagnade apparater.....	34
18 Kundtjänst	34
18.1 Produktnummer (E-nr.), tillverkningsnummer (FD) och serienummer (Z-nr.).....	34
19 Tekniska data	34
19.1 Information om fri och Open Source-programvara	35
20 Överensstämmelseförklaring	35



1 Säkerhet

Följ säkerhetsanvisningarna nedan.

1.1 Allmänna anvisningar

- Läs igenom anvisningen noga.
- Förvara bruksanvisningen och produktinformationen för senare användning eller till nästa ägare.
- Anslut inte enheten om den har transportskador.

1.2 Användning för avsett ändamål

Använd bara apparaten:

- för att tillaga varma drycker.
- i privata hushåll och i slutna utrymmen i hemmiljö.
- upp till max. 2000°möh.

1.3 Begränsning av användarkretsen

Denna apparat kan användas av barn från 8 år och äldre och av personer med begränsad fysisk, sensorisk eller mental förmåga eller brist på erfarenhet och/eller kunskap såvida detta sker under uppsikt eller om de undervisats i hur man säkert använder apparaten och förstått de faror som kan uppstå i samband med felaktig användning.

Låt inte barn leka med enheten.

Rengöring och användarskötsel får inte utföras av barn om de inte är minst 8 år gamla och står under uppsikt.

Låt inte barn under 8 års ålder komma i närheten av apparaten och anslutningsledningen.

1.4 Säker installation

WARNING! – Risk för elstötar!

Obehöriga reparationer är farliga.

- ▶ Anslut och använd bara maskinen enligt uppgifterna på typskylten.
- ▶ Använd alltid den medföljande sladden till den nya enheten.

- ▶ Elanslut bara maskinen via ett rätt installerat, jordat uttag för växelström.
- ▶ Skyddsledarsystemet i byggnadens elanläggning måste vara installerat enligt gällande föreskrifter.

Skadad maskin eller sladd är farligt.

- ▶ Använd aldrig skadad enhet.
- ▶ Använd aldrig en apparat med sprucken trasig yta.
- ▶ Dra aldrig i sladden för att göra maskinen strömlös. Dra alltid i kontakten, inte sladden.
- ▶ Dra direkt ur sladdens kontakt eller slå av säkringen i proppskåpet om maskin eller sladd är skadade.
- ▶ Ring service. → *Sid. 34*

Felinstallationer är farliga.

- ▶ Det är bara specialutbildad personal som får reparera maskinen.
- ▶ Maskinen får bara repareras med originalreservdelar.
- ▶ Om nätkabeln eller apparatens anslutningskabel skadas måste den bytas ut mot en speciell nätkabel eller anslutningskabel som du kan beställa från tillverkaren eller tillverkarens kundtjänst.

1.5 Säker användning

WARNING! – Kvävningsrisk!

Barn kan dra förpackningsmaterial över huvudet eller trassla in sig i det och kvävas.

- ▶ Låt inte barn komma i närheten av förpackningsmaterial.
- ▶ Låt inte barn leka med förpackningsmaterialet.

Barn kan andas in eller svälja smådelar och kvävas av dem.

- ▶ Låt inte barn komma i närheten av smådelar.
- ▶ Låt inte barn leka med smådelar.

WARNING! – Risk för elstötar!

Risk för stötar om fukt tränger in!

- ▶ Sänk aldrig ner apparaten eller nätanslutningsledningen i vatten.
- ▶ Låt ingen vätska rinna ut på apparatens stickkontaktanslutning.
- ▶ Använd bara maskinen i slutna utrymmen.
- ▶ Exponera aldrig maskinen för kraftig värme och fukt.

- ▶ Använd inte ångrengöring eller högtryckstvätt för att rengöra apparaten.

⚠ VARNING! – Brandrisk!

Apparaten blir het.

- ▶ Sörj för tillräcklig luftväxling kring apparaten.
 - ▶ Använd aldrig apparaten när skåpdörren är stängd.
- Det är farligt att använda förlängningsnätkablar och ej godkända adaptrar.
- ▶ Använd inte förlängningsnätkablar eller grenuttag.
 - ▶ Använd enbart adaptrar och nätanslutningskablar som är godkända av tillverkaren.
 - ▶ Om nätanslutningskabeln är för kort och ingen längre nätanslutningskabel finns tillgänglig måste du kontakta en behörig elektriker för att anpassa byggnadens elinstallation.

⚠ VARNING! – Risk för brännskador!

Vissa apparatdelar blir mycket varma.

- ▶ Rör aldrig heta enhetsdelar.
- ▶ Låt heta apparatdelar svalna innan du rör vid dem efter användning.

⚠ VARNING! – Skållningsrisk!

Nyttillagade drycker kan vara mycket heta.

- ▶ Låt vid behov dryckerna svalna.
 - ▶ Undvik hudkontakt med utströmmande vätskor och ångor.
- En oavsiktlig fjärrstart via Home Connect App kan orsaka skållning hos utomstående.
- ▶ För inte in händerna under kaffeutloppet medan drycken serveras.
 - ▶ Håll andra personer, och i synnerhet barn, borta från apparaten.

⚠ VARNING! – Risk för personskador!

En felaktig användning av apparaten kan utsätta användaren för risker.

- ▶ Använd endast apparaten ändamålsenligt för att undvika skador.

Fastklämning av fingrar när apparatluckan stängs.

- ▶ Akta fingrarna när du stänger apparatluckan.

Kvarnen roterar.

- ▶ Stick aldrig ner fingrarna i kvarnen.

⚠ VARNING! – Fara! Magnetism!



Obs! Magnetism



För personer med pacemaker:

Apparaten innehåller permanentmagneter. De kan påverka elektroniska implantat som t.ex. pacemaker och insulinpumpar.

- ▶ Personer med elektroniska implantat måste hålla minst 10 cm avstånd till apparaten och apparatluckan.
- ▶ Håll också ett minsta avstånd på 10 cm till vattentanken, mjölkbehållaren, kaffesumpbehållaren, locket över dryckutloppet, dryckfördelaren, dryckutloppet, mjölksystemhållaren, locket över bryggutrymmet och bryggenheten.

⚠ VARNING! – Risk för hälsoskada!

Smuts på apparaten kan vara hälsofarligt.

- ▶ Följ rengöringsanvisningarna om hygien för apparaten.

2 Förhindra sakskador

OBS!

Risk för skada på apparaten. Apparaten kan skadas vid felaktigt idrifttagning.

- ▶ Använd endast maskinen i frostfria utrymmen.
- ▶ Om apparaten har transporterats eller lagrats under 0 °C, låt apparaten stå i 3 timmar i rumstemperatur före idrifttagning.
- ▶ Vänta i ca 5 sekunder efter varje anslutning.

En osakkunnig installation kan orsaka sakskador.

- ▶ Följ montageanvisningarna för den ovanpå eller undertill placerade apparaten.
- ▶ Om apparaten monteras ovanför en värmelåda måste nischhöjden vara minst 590 mm.

Möbler kan välta om de inte är fastsatta.

- ▶ Sätt fast möbler i väggen med ett vanligt vinkeljärn.

3 Miljöskydd och sparsamhet

3.1 Förpackningsmaterialet

Förpackningsmaterialen är miljövänliga och återvinningsbara.

- ▶ Källsortera och omhänderta de olika beståndsdelarna.

3.2 Spara energi

Om du följer anvisningarna förbrukar apparaten mindre energi.

Ställ in intervallet för automatisk avstängning på det minsta värdet.

- ✓ När apparaten inte används stängs den av tidigare.
→ "Grundinställningar", Sid. 23

Avbryt inte dryckestillredningen i för tid.

- ✓ Den upphettade mängden vatten eller mjölk används optimalt.

Avkalka apparaten regelbundet.

- ✓ Kalkavlagringar ökar energiförbrukningen.

4 Uppställning och anslutning

4.1 Medföljande tillbehör

Kontrollera efter upppackningen att inga delar är transportskadade och att leveransen är komplett.

Notera: Beroende på apparattypen medföljer olika tillbehör. Dessa tillbehör är märkta med en streckad ram.

→ Fig. **1**

A	Helautomatisk kaffemaskin
B	Mjölkbehållare
C	Mjölkslang och sugrör
D	Monteringsanvisningar
E	Rengöringstablett ¹
F	Avkalkningstablett ¹
G	Vattenfilter ¹
H	Testremsa vattenhårdhet
I	Bruksanvisning

¹ Allt efter apparatens utrustning

J Mikrofiberduk

¹ Allt efter apparatens utrustning

4.2 Montering och anslutning av apparaten

Montageanvisningarna beskriver olika modeller som skiljer sig åt beträffande leveransomfattningen och mon-
taget.

Notera: "mFölj informationen om säkerhet → *Sid. 9* och förhindrande av saskador → *Sid. 13*.

- ▶ Montera och anslut apparaten korrekt enligt de montageanvisningar som medföljer i boxen.

4.3 Elanslutning av apparaten

1. Sätt in nätanslutningsledningens apparatstickkontakt i apparaten.
2. Sätt in nätanslutningens nätstickkontakt i ett eluttag nära apparaten.
3. Kontrollera att nätstickkontakten sitter ordentligt fast.

5 Lär känna

5.1 Apparat

Här finns en översikt över apparatens beståndsdelar.

Notera: Beroende på apparattypen kan avvikelser hos färger och detaljer förekomma.

Vy från utsidan

→ *Fig. 2*

1 Uppställningsyta, avtagbar

2 Belysning

3 Manöverfält

4 Dryckutlopp, höjddjusterbart

5 Lucka

6 Dryckfördelare

7 Kåpa över dryckutloppet

Vy från insidan

→ *Fig. 3*

8 Droppbricka

9 Typskylt

10 Vattentank med lock

11 Strömbrytare

12 Tillbehörslåda

13 Bönbehållare med lock

14 Malningsgradinställning

15 Hållare mjölksystem, magnetisk

16 Kåpa bryggenhet

17 Bryggenhet

18 Mjölkbhållare

19 Mjölksystem

20 Mjölkbhållare, avställningsyta, borttagbar

21 Kaffesumpbehållare

22 Droppskål

23 Lock droppbricka

5.2 Kontroller







Med manöverorganen ställer du in spisens alla funktioner och får information om drifttillståndet.





Starta eller stäng av apparaten.

Favoriter	Välj sparade drycker med personliga inställningar. → <i>Sid. 20</i>
Klassiker	Välj standarddryck.
coffe-eWorld	Välj grunddrycker som kan utökas i kombination med Home Connect.
Skötsel och service	Hämta serviceprogram.
	Öppna eller lämna inställningar.

Information





	Fjärrstart
	Kundtjänst
	Apparaten är ansluten till Home Connect.
	Apparaten är inte ansluten till Home Connect.
	Apparaten är inte uppkopplad mot servern.
	Playlist-funktionen är aktiverad i Home Connect-appen.
	Ursprung

	Kontrollera mjölkbehållaren.
	Fyll på bönor.
	Fyll på vatten.



Dryckesinställningar

	Styrka
	Mängd
	Mjölkandel
	Temperatur
	Arom

Användning

	Gå tillbaka i menyn.
	Infoga favorit.
	Ta bort favorit.
	Hämta information om det aktuella driftläget.
	Laga till två koppar.

Snabbval

	Aktivera eller avaktivera barnspärren.
	Starta eller stäng av Wi-Fi.

6 Tillbehör

Använd originaltillbehör. Det är anpassade till enheten.

Tillbehör	Handel	Kundtjänst
Rengöringstabletter	TZ80001A TZ80001B	00312097 00312098
Avkalkningstabletter	TZ80002A TZ80002B	00312094 00312095
Vattenfilter	TZ70003	17004340
Vattenfilter 3-pack	TZ70033A	17005980
Mikrofiberduk	-	00460770

Tillbehör	Handel	Kundtjänst
Skötselset	TZ80004A TZ80004B	00312105 00312106
Begränsning av öppningsvinkel 92°	-	10020041

7 Före första användningen

Förbered apparaten för användning.

7.1 Förbered och rengör apparaten

Rengör apparaten och dess delar. Följ bildinstruktionen i början av bruksanvisningen.

OBS!

Olämpliga bönor kan sätta igen kvarnen.

- ▶ Använd bara rena, rostade espresso- eller maskinbönblandningar.
- ▶ Använd inte glaserade espresso-/kaffebönor.
- ▶ Använd inte karamelliserade kaffebönor.
- ▶ Använd inte kaffebönor som är behandlade med sockerhaltiga tillsatser.
- ▶ Fyll inte på pulverkaffe.

→ Fig. 4 - 23

Notera: Fyll vattentanken varje dag med friskt kallvatten utan kolsyra.

Tips! För att bevara kvaliteten optimalt, lagra kaffebönorna svalt och i tillsluten burk.

Du kan förvara kaffebönorna flera dagar i bönbehållaren utan att de förlorar sin arom.

7.2 Bestäm vattenhårdhet

Det är viktigt att ställa in vattenhårdheten rätt så att apparaten i god tid visar när den måste kalkas av. Du

kan bestämma vattenhårdheten med den bifogade testremsan eller så kan du fråga hos din lokala vattenleverantör.

1. Doppa testremsan kort i friskt kranvatten.
2. Låt testremsan droppa av.
3. Läs av vattnets hårdhet på testremsan enligt 1 minut.

Tabellen visar hur stegen motsvarar de olika vattenhårdhetsgraderna:

Steg	tyska hårdhetsgrader i °dH	Totalhårdhet i mmol/l
1	1-7	< 1,3
2	8-14	1,3-2,5
3	15-21	2,5-3,8
4 ¹	22-30	> 3,8

¹ Fabriksinställning

Notera: Om det finns ett vattenavhårdningssystem i ditt hus kan du ställa in "Avhårdningssystem".

Tips! Du kan när som helst ändra inställningarna.

→ "Grundinställningar", Sid. 23

7.3 Vattenfilter¹

Ett vattenfilter reducerar kalkavlagringar och föroreningar i vattnet.

Sätt i vattenfiltret

OBS!

Apparaten kan skadas om den blir igenkalkad.

- ▶ Byt ut vattenfiltret i god tid.
- ▶ Byt ut vattenfiltret senast efter 2 månader.
- ▶ Följ meddelandena på displayen.

1. Tryck på "Skötsel och service".
2. Tryck på "INTENZA-filter" och följ displayanvisningarna.

Byta eller ta bort vattenfilter

Du kan också använda apparaten utan vattenfilter.

1. Tryck på "Skötsel och service".
2. Tryck på "INTENZA-filter".
3. Tryck på "Byt" eller "Ta bort" och följ displayanvisningarna.

Tips!

- Byt vattenfilter också av hygieniska skäl.
- Med ett vattenfilter behöver du inte avkalka apparaten så ofta.
- Du får smakrikare kaffe om du använder vattenfilter.
- Skölj det insatta vattenfiltret innan du använder det genom att tillaga en kopp med hett vatten om du inte har använt apparaten på länge, t.ex. om du har haft semester.
- Du kan köpa vattenfiltret i handeln eller via kundtjänst.
→ "Tillbehör", Sid. 15

7.4 Första användningen

Gör inställningarna för den första användningen när du har anslutit apparaten till eluttaget. Den första idrifttagningen visas bara första gången apparaten startas.

1. Öppna luckan.
 2. Ställ strömbrytaren i läge I.
→ Fig. 24
 3. Stäng luckan.
 4. Starta apparaten med  och vänta tills apparaten har sköljts.
 5. Följ anvisningarna på displayen.
- ✓ Displayen leder dig genom programmet.

Tips! Om du vill hämta information trycker du på .

Anmärkningar

- Om du nu vill installera Home Connect följer du instruktionerna i Home Connect-appen.
→ "Installation av Home Connect", Sid. 22
- Om du har valt "Demo-läge" fungerar bara displayvisningarna. Du kan inte servera någon dryck eller köra något program.

7.5 Allmänna anvisningar

Följ anvisningarna, så använder du apparaten optimalt.

Anmärkningar

- Apparaten har vid fabriken programmerats med standardinställningar för optimal användning.
- Vid varje dryckservering startar den inbyggda fläkten, och den stängs sedan av cirka 5-7 minuter efter dryckserveringen.

¹ Allt efter apparatens utrustning

- Kvarnen är fabriksinställd för optimal användning. Om kaffet bara droppar ut eller om det är för svagt och har för liten crema kan du justera malningsgraden.
→ "Inställning av malningsgrad", Sid. 20
- Om du inte använder apparaten under en viss tid stängs den av automatiskt. Du kan ändra tiden i grundinställningarna. → Sid. 23
Du kan ändra tiden i grundinställningarna.
- Den första drycken har ännu inte full arom om:
 - Du använder apparaten för första gången.
 - Du har kört ett serviceprogram.
 - Du har inte använt apparaten på länge.Drick inte drycken.

8 Användningsprincip

8.1 Slå på och av apparaten

Anmärkningar

- Använd inte strömbrytaren medan apparaten är igång.
- Stäng först av apparaten med ☺ innan du slår ifrån strömbrytaren. Bara då kan apparaten sköljas automatiskt.
- ▶ Tryck på ☺.
Vid start visar displayen logotypen. Vid start och stopp sköljs apparaten automatiskt. Vid stopp rengörs apparaten genom att den ångas av till droppbrickan. Om apparaten fortfarande är varm vid start, eller om ingen dryck har serverats före avstängningen, sköljs inte apparaten.

8.2 Dryckestillredning

Här får du veta hur du tillagar den valda drycken.

WARNING! **Skållningsrisk!**

Nyttillagade drycker kan vara mycket heta.

- ▶ Låt vid behov dryckerna svalna.
- ▶ Undvik hudkontakt med utströmmande vätskor och ångor.

Anmärkningar

- Vid vissa inställningar tillagas kaffet i flera steg. Vänta tills förloppet har avslutats helt.
- Anslut alltid en behållare fylld med mjölk samt mjölkslang och sugrör när du tillreder en dryck med mjölk.
- Mjölkbhållaren är utvecklad speciellt för denna apparat. Använd mjölkbhållaren enbart för att förvara mjölk i hushållet och i kylskåp.
- Om mjölksystemet inte är rengjort kan små mängder mjölk rinna ut vid servering av hett vatten.

8.3 doubleShot och tripleShot

Apparaten mal kaffet två eller tre gånger.

För att bara de välsmakande och njutbara aromerna ska frigöras mal och brygger apparaten kaffebönor på nytt.

Ju längre du brygger kaffet, desto mer bitterämnen och icke önskvärda aromer frigörs. Bitterämnen och oönskade aromer inverkar negativt på kaffets smak och njutbarhet.

Notera: Funktionerna "doubleShot" och "tripleShot" är beroende av den styrka och storlek som har valts för drycken.

8.4 Servering av kaffedryck med mjölk

Här visas ett exempel på hur du gör en Latte Macchiato.



VARNING!

Risk för brännskador!

Mjölksystemet blir mycket hett.

- ▶ Berör aldrig det heta mjölksystemet.
- ▶ Låt det heta mjölksystemet svalna före beröring.

Krav

- Mjölkbehållaren är insatt.
 - Mjölksystemet är anslutet till drycksfördelaren.
 - Mjölkbehållaren är påfylld med tillräckligt mycket mjölk.
1. Ställ ett glas under dryckutloppet.
 2. Tryck på "Klassiker".
 3. Tryck på drycksymbolen för Latte Macchiato.
 4. Ställ in dryckparametrarna.
 - Tryck på  för att ändra styrkan.
 - Tryck på  för att ändra mängden.
 - Tryck på  för att ändra mjölkandelen.
 5. Tryck på "Start" och vänta tills förloppet har slutförts.
 - Tryck på "Stop" för att stoppa dryckserveringen helt.
 - Tryck på "Hoppa över" för att bara stoppa det aktuella serveringsmomentet.

Anmärkningar

- Om du inte ändrar någon inställning under ca 30 sekunder lämnar apparaten inställningsläget.
- Apparaten sparar inställningarna automatiskt.

Tips!



- Före serveringen kan du också förvärma kopporna med varmt vatten.

- Du kan också använda växtbaserade drycker istället för mjölk, t.ex. av soja.
- Mjölkskummets kvalitet beror på vilken typ av mjölk eller växtbaserad dryck som används.

8.5 Tillred två koppar samtidigt

Beroende på drycken kan du laga till två koppar samtidigt.

Notera: Om funktionen "doubleShot" eller "tripleShot" är aktiv kan du inte använda funktionen för att tillaga två koppar samtidigt.

1. Tryck på symbolen för önskad dryck.
2. Tryck på .
- ✓ Displayen visar inställningen .
3. Placera två koppar till vänster och höger under dryckutloppet.
4. Tryck på "Start".

Drycken tillagas i 2 steg. Bönorna mals i 2 malningsomgångar.

- ✓ Drycken bryggs och rinner sedan ned i kopporna.
5. Vänta tills förloppet har slutförts helt.

9 Kvarn

Din apparat har en inställbar kvarn, så att du kan anpassa kaffebönornas malningsgrad individuellt.

9.1 Inställning av malningsgrad

- ▶ Ställ in malningsgraden med skjutreglaget mellan mycket fin ☺☺☺ och mycket grov ☹☹☹.

→ Fig. 25

Ändra bara malningsgradinställningen obetydligt.

Malningsgradens inställning märks först efter kopp nummer två.

Tips! Om kaffet bara droppar ut ställer du in en grövre malningsgrad.

Om kaffet är för svagt och har för liten crema ställer du in en finare malningsgrad.

10 Mjolkbehållare, avställningsyta

Apparaten känner av ifall en mjolkbehållare står på avställningsytan.

10.1 Användning av mjolkbehållarens avställningsyta

1. Anslut mjolkbehållaren eller mjolkkartongen och ställ den på avställningsytan.
2. Starta serveringen.

Notera: Om meddelandet "Sätt in mjolkbehållaren." visas är servering inte möjlig.

10.2 Användning av egen mjolkbehållare¹

I kombination med vissa apparatserier kan du använda din egen mjolkbehållare.

1. Gör i ordning din egen mjolkbehållare.

2. Tarera din egen mjolkbehållare.
→ "Översikt grundinställningar", Sid. 24

Apparaten känner av hur mycket mjolk som finns i mjolkbehållaren eller mjolkkartongen med hjälp av vikten. Om det finns för lite mjolk i mjolkbehållaren visas ett meddelande.



Notera: Om du använder standardmjolkbehållaren eller en mjolkkartong identifierar apparaten detta automatiskt.

11 Barnspärr



För att skydda barn mot skållning och brännskador kan du spärra apparaten.

11.1 Slå på barnspärren

Krav: Enheten är på.

1. Tryck på .
 2. Tryck på .
- ✓ Barnspärren är på.

11.2 Avaktivera barnsäkring

1. Tryck på .
 2. Håll  intryckt i 4 sekunder.
- ✓ Barnspärren är avaktiverad.

12 Favoriter

Spara individuella drycker som favoriter så att du kan servera dem snabbare.

En favorit innehåller en dryck med personliga inställningar. Du kan ändra inställningarna när som helst.

¹ Allt efter apparatens utrustning

Notera: Lämna inställningarna genom att trycka på ← och starta dryckserveringen.

12.1 Lägg till av favoriter från favoritmenyn

1. Tryck på "Favoriter".
2. Tryck på +.
3. Välj en dryck.
4. Ställ in dryckparametrarna.
5. Tryck på "Verkställ".
6. Skriv namnet.
7. Tryck på "Spara".

12.2 Uppläggnig av favoriter från Klassiker eller coffeeWorld

1. Välj en dryck från "Klassiker" eller "coffeeWorld".
2. Ställ in dryckparametrarna.
3. Tryck på ☆.
4. Skriv namnet.
5. Tryck på "Spara".

12.3 Ändring av favorit

1. Tryck på "Favoriter".
2. Välj en favorit.
3. Gör ändringarna.
4. Tryck på ✎.
5. Tryck på "Verkställ".

12.4 Borttagning av favorit

1. Tryck på "Favoriter".
2. Välj en favorit.
3. Tryck på ★.
4. Tryck på "Radera".

12.5 Sortering av favoriter

Du kan ändra ordningsföljden mellan favoriterna.

1. Tryck på "Favoriter".
2. Välj en favorit.
3. Tryck på den valda favoriten i minst 3 sekunder.
 - ✓ Favoriten markeras och du kan flytta den med fingret.
 - ✓ Den nya ordningsföljden sparas automatiskt.

Tips! Du kan också skapa, ändra, ta bort eller sortera favoriter via Home Connect-appen.

13 Home Connect

Apparaten har nätverkskapacitet. Anslut apparaten till en mobil terminal så att du kan manövrera funktioner via Home Connect appen, justera grundinställningar eller övervaka det aktuella drifttillståndet.

Home Connect-tjänsterna är inte tillgängliga i alla länder. Om Home Connect-funktionen är tillgänglig beror på om Home Connect-tjänsterna är tillgängliga i ditt land. Du hittar mer information på: www.home-connect.com.

För att kunna använda Home Connect måste du först upprätta förbindelsen till WLAN-hemmanätverket (Wi-Fi¹) och till Home Connect-appen.

Home Connect-appen tar dig igenom hela inloggningsprocessen. Följ Home Connect-appanvisningarna när du gör inställningarna.

Tips! Följ även Home Connect-appanvisningarna.

¹ Wi-Fi är ett registrerat varumärke som tillhör Wi-Fi Alliance.

Anmärkningar

- Följ bruksanvisningens säkerhetsanvisningar, även när du inte är hemma och styr enheten via Home Connect-appen.
→ "Säkerhet", Sid. 9
- Manövreringen på apparaten har alltid förtur. Under denna tid går det inte att manövrera med Home Connect-appen.

13.1 Ställa in Home Connect-appen

1. Installera Home Connect-appen på mobilenheten.



1

2. Starta Home Connect-appen och ställ in Home Connect-accessen. Home Connect-appen tar dig igenom hela inloggningsprocessen.

13.2 Installation av Home Connect

Krav

- Du har en mobil terminal med en aktuell version av operativsystemet iOS eller Android, t.ex. en smartphone.
 - Den mobila terminalen och apparaten finns inom räckvidden för ditt hemmanätverks WLAN-signal.
 - Home Connect-appen är installerad i den mobila terminalen.
1. Öppna Home Connect-appen och scanna följande QR-kod.



2. Följ Home Connect-appanvisningarna.

13.3 Home Connect Inställningar

Anpassa Home Connect till dina behov.



Home Connect-inställningarna finns i apparatens grundinställningar. Vilka inställningar som displayen visar beror på om Home Connect är installerad och om apparaten är ansluten till hemmanätverket.

¹ Apple App Store och Apple App Store-loggan är varumärken som tillhör Apple Inc. Google Play och Google Play-loggan är varumärken som tillhör Google LLC.

Översikt över Home Connect-inställningar

Här följer en översikt över "Home Connect"-inställningarna och nätverksinställningarna.

Grundinställning	Val	Beskrivning
Home Connect-assistent	Start Koppla ned	Infoga den mobila terminalen. Koppla bort apparaten från nätverket.
Wi-Fi	På Av	Stäng av den trådlösa modulen vid längre frånvaro, eller för att spara energi. Notera: I nätuppkopplat standby-läge förbrukar apparaten högst 2 W.
Fjärrstart	På Av	Starta och stäng av fjärrstarten på apparaten. Notera: Med "Home Connect"-appen är bara avstängning möjlig.
Programuppdatering	-	Notera: Inställningen kan bara göras vid en programuppdatering.

Notera: När "Wi-Fi" och fjärrstarten har kopplats in visas i visardisplayen  och .

13.4 Dataskydd

Följ anvisningarna om dataskydd. När du första gången ansluter apparaten till ett Internet-uppkopplat hemmanätverk sänder apparaten följande kategorier av data till Home Connect-servern (första registrering):

- Entydig apparatidentifikation (som består av apparatnycklar samt MAC-adressen till den inbyggda Wi-Fi-kommunikationsmodulen).
- Säkerhetscertifikat för Wi-Fi-kommunikationsmodulen (för informationsteknisk säkring av anslutningen).
- Hushållsapparatsens aktuella program- och maskinvaruversion.
- Status för en eventuell tidigare återställning till fabriksinställningar.

Denna första registrering förbereder utnyttjandet av Home Connect-funktionaliteterna och behövs först när du första gången vill använda Home Connect-funktionaliteter.

Notera: Tänk på att Home Connect-funktionaliteterna bara kan användas tillsammans med Home Connect-appen. Information om dataskydd kan hämtas i Home Connect-appen.

14 Grundinställningar

Du kan ställa in enhetens grundinställningar som du vill ha dem och få upp extrafunktioner.

14.1 Ändra grundinställningar

1. Tryck på .
- ✓ Displayen visar listan över grundinställningar.
2. Ändra önskad grundinställning.
- ✓ Apparaten sparar grundinställningen automatiskt.

sv Grundinställningar

- Tryck på ← för att gå tillbaka till menyn.
- Tryck på × för att avsluta grundinställningarna.

Tips! Om du vill hämta information trycker du på ⓘ.

14.2 Översikt grundinställningar

Här följer en översikt över grundinställningarna.

Språk		Ställ in språk.
Home Connect	Home Connect-assistent	→ "Installation av Home Connect", Sid. 22
Klocka		Ställ in aktuellt klockslag eller visa det automatiskt via Home Connect.
Datum		Ställ in aktuellt datum eller visa det automatiskt via Home Connect.
Displayinställningar	Displayens ljusstyrka	Ställ in ljusstyrkan stegvis.
	Visning av klockslag	Till- och fränkoppla klockan efter att apparaten har stängts av.
	Klocka	Inställning av klockslagsvisning.
	Justering	<ul style="list-style-type: none">Inställning av displayens horisontala och vertikala uppriktning.Inställning av optimerad och centrerad displayåtergivning med hänsyn till blickvinkeln.
Ljuds signaler	Knappljud	Till- och fränkoppling av ljud.
	Ljudstyrka	Inställning av ljudstyrkan i olika steg.
	Startmelodi	Till- och fränkoppling av ljud vid start av apparaten.
	Ljudsignal	Till- och fränkoppling av ljud.
Dryckinställning	Bryggtemperatur	Ställ in bryggtemperaturen.
	Ordningsföljd av mjölk	Ställ in ordningsföljden för mjölk och kaffe.
	Latte Macchiato paus	Ställ in pausen mellan mjölk och kaffe.

¹ Allt efter apparatens utrustning

Apparatinställningar	Automatisk avstängning	Ställ in den tid efter vilken apparaten ska stängas av.
	Vattenhårdhet	Ställ in vattenhårheten.
	Belysningsljusstyrka	Inställning av belysningsstyrkan i olika steg.
	Mjölkbhållare ¹	Inställning av mjölkkartong eller individuell mjölkbhållare. Notera: Om du använder standardmjölkbhållaren identifierar apparaten den automatiskt.
Personliga inställningar	Startkategori	Ställ in menyvisningen efter starten, t.ex. "Klassiker".
Fabriksinställningar	Fabriksinställningar	Återställ apparaten till fabriksinställningarna.
Driftläge	Driftläge för demonstration	Starta eller stoppa "Demo-läge".
Apparatinformation	Dryckräkneverk	Visa antalet tillagade drycker.
	Rengöringsinformation	Visa tiden fram till nästa byte av vattenfiltret eller tills ett serviceprogram startar.
	Versionsinformation	Visning av apparatinformation.
	Nätverksinformation	Visa nätverksinformation.
¹ Allt efter apparatens utrustning		

15 Rengöring och skötsel

Du måste rengöra och sköta om maskinen noga för att den ska fungera.

15.1 Diskmaskintåliga komponenter

Här följer en översikt över delar som går att maskindiska.

OBS!

Några av komponenterna är temperaturskåpiga och kan skadas vid maskindiskning.

- ▶ Följ bruksanvisningen för diskmaskinen.

- ▶ Maskindiska bara komponenter som är lämpliga för detta.
- ▶ Använd bara program som inte värmer upp komponenterna till över 60 °C.

Lämpliga: 

- Droppbricka
- Lock droppbricka

Olämpliga: 

- Vattentank
- Lock över vattentank

sv Rengöring och skötsel

- Kaffesumpbehållare
- Droppbricka
- Mjölkbhållare med lock och botten
- Avställningsyta för mjölkbhållare
- Dryckfördelare
- Mjölksystem
- Bryggenhet
- Kåpa över dryckesutloppet
- Kåpa bryggutrymme
- Tillbehörlåda
- Bönbehållare
- Lock bönbehållare

15.2 Rengöringsmedel

Använd bara lämpliga rengöringsmedel.

OBS!

Olämpliga rengöringsmedel kan skada apparatens ytor.

- ▶ Använd inga starka eller repande rengöringsmedel.
- ▶ Använd inga alkoholhaltiga rengöringsmedel.
- ▶ Använd inga hårda skurbollar eller putssvampar.

Olämpliga rengöringsmedel och avkalkningsmedel kan skada apparaten.

- ▶ Använd inte citronsyra, ättika eller ättikbaserade medel vid avkalkningen.
- ▶ Använd inte avkalkningsmedel med fosforsyra.
- ▶ Använd enbart avkalkningstabletter och rengöringstabletter som är utvecklade speciellt för apparaten.
→ "Tillbehör", Sid. 15

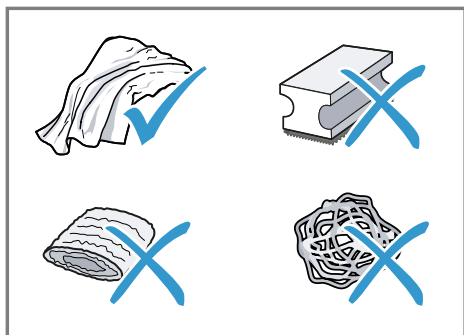

Tips!

- Tvätta nya svampdukar ordentligt så att du får bort eventuella salter som sitter fast på dem. Salter kan orsaka flygrost på rostfria ytor.
- Avlägsna alltid rester av kaffe, mjölk, rengörings- och avkalkningslösningar omedelbart för att förhindra korrosion.

15.3 Rengöring av apparaten

⚠ VARNING! Risk för elstötar!

Risk för stötar om fukt tränger in.

- ▶ Sänk aldrig ner apparaten eller nätslutningsledningen i vatten.
- ▶ Låt ingen vätska rinna ut på apparatens stickkontaktanslutning.
- ▶ Använd inte ångrengöring eller högtryckstvätt för att rengöra apparaten.

⚠ VARNING! Risk för brännskador!

Vissa apparatdelar blir mycket varma.

- ▶ Rör aldrig heta enhetsdelar.
- ▶ Låt heta apparatdelar svalna innan du rör vid dem efter användning.

1. Rengör höljet, höglansytorna och manöverpanelen med den medföljande mikrofiberduken.
2. Rengör dryckesutloppet med en mjuk fuktig trasa efter dryckserveringen.
3. Skölj vattentanken med rent kallvatten.

4. Om du inte ska använda apparaten under en längre tid, t.ex. under semestern, bör du rengöra hela apparaten inklusive dess rörliga delar som bryggenheten och vattentanken.

Notera: Apparaten sköljs automatiskt om du startar apparaten i kallt tillstånd eller stänger av den efter kaffe-tillagningen. Systemet rengör sig alltså självt.

15.4 Rengör droppskål och kaffesumpbehållare

Töm och rengör droppskålen och kaffesumpbehållaren dagligen så att inga avlagringar bildas. Följ figurinstruktionen i början av bruksanvisningen.

→ Fig. **26** - **28**

15.5 Rengöring av mjölkbehållaren

Rengör mjölkbehållaren regelbundet av hygieniska skäl. Mjölkbehållaren går att maskindisken. Följ bildinstruktionen i början av bruksanvisningen.

→ Fig. **19** - **22**

15.6 Serviceprogram

Använd serviceprogrammen när du sätter in eller tar ut ett vattenfilter, eller när du rengör apparaten grundligt.

Översikt över serviceprogram

Här följer en översikt över serviceprogrammen.

Notera: Startmenyn visar hur många dryckserveringar som återstår innan det är dags att genomföra programmet samt tiden.

Apparaten säger till när det är dags att genomföra ett serviceprogram, t.e. rengöring.

OBS!

Om rengöring och avkalkning inte utförs korrekt eller inte utförs vid rätt tidpunkt kan apparaten skadas.

- ▶ Kör avkalkningsprogrammet enligt instruktionerna.
- ▶ Lägg enbart rengöringstabletter i bryggenhetens bryggkärl.
- ▶ Lägg inga avkalkningstabletter eller andra medel i bryggenhetens bryggkärl.

Anmärkningar

- Displayen anger hur långt förloppet har gått.
- Om apparaten är spärrad kan du inte manövrera den igen förrän avkalkningen har genomförts.

Tips! Avlägsna och rengör bryggenheten regelbundet utöver den automatiska sköljningen.







Använda serviceprogram

1. Tryck på "Skötsel och service".
 2. Tryck på symbolen för önskat program.
- ✓ Displayen leder dig genom programmet.



INTENZA-filter

Sätt i, byt eller ta bort vattenfiltret.

	Mjölksystem rengöring	Skölj mjölksystemet automatiskt.
	calc'nClean	Kombinera rengöring och avkalkning. Gör ledningarna fria från rester av kalk och kaffe.
	Rengöring	Ta bort rester av kaffe i ledningarna.
	Avkalkning	Ta bort rester av kalk i ledningarna.
	Rengöring av bryggenheten	Displayen visar steg för steg hur bryggenheten rengörs optimalt.
	Rengöring av dryckssystemet	Displayen visar stegvis den optimala manuella rengöringen av drycksfördelaren och mjölksystemet.
	Frostskydd	Töm ledningarna för att skydda apparaten vid transport eller förvaring.
	Specialsköljning	Om ett serviceprogram avbryts, t.ex. vid ett strömavbrott, sköljs apparaten automatiskt. Sedan är apparaten klar att använda igen.

Tips!

- När du startar programmen "Avkalkning" eller "calc'nClean" ska du ha ett kärl med minst 0,5 liters volym till hands.
- Om du använder vattenfilter förlängs tiden fram till dess att du måste köra ett serviceprogram.
- Du kan kombinera "Avkalkning" och "Rengöring" med serviceprogrammet "calc'nClean".

16 Avhjälpning av fel

Småfel på enheten kan du åtgärda själv. Använd informationen om felåtgärder innan du kontaktar service. Då slipper du onödiga kostnader.

VARNING!

Risk för elstötar!



Felinstallationer är farliga.

- ▶ Det är bara specialutbildad personal som får reparera maskinen.
- ▶ Maskinen får bara repareras med originalreservdelar.
- ▶ Om nätkabeln eller apparatens anslutningskabel skadas måste den bytas ut mot en speciell nätkabel eller anslutningskabel som du kan beställa från tillverkaren eller tillverkarens kundtjänst.

Fel	Orsak och felsökning
Home Connect fungerar inte enligt beskrivningen.	Olika orsaker är möjliga. <ul style="list-style-type: none"> ▶ Gå till www.home-connect.com.
Apparaten släpper endast ut vatten, inget kaffe.	Apparaten identifierar inte en tom bönbehållare. <ul style="list-style-type: none"> ▶ Fyll på kaffeböner. Kafferöret på bryggenheten är igensatt. <ul style="list-style-type: none"> ▶ Rengör bryggenheten. Bönorna är för oljehaltiga och faller inte ner i malverket. <ul style="list-style-type: none"> ▶ Knacka lätt på bönbehållaren. ▶ Byt till en annan kaffesort. ▶ Använd inte oljehaltiga böner. ▶ Rengör bönbehållaren med en fuktig trasa. Bryggenheten är inte rätt insatt. <ol style="list-style-type: none"> 1. Kontrollera att bryggenheten är rätt isatt och ordentligt låst. 2. För den röda spaken upp till åt vänster. 3. Sätt i bryggenhetskåpan.
Apparaten ger inget mjölkskum.	Mjölksystemet är smutsigt. <ul style="list-style-type: none"> ▶ Rengör mjölksystemet i diskmaskinen. Mjölkrören doppas inte ner i mjölken. <ul style="list-style-type: none"> ▶ Använd mer mjölk. ▶ Kontrollera om mjölkröret doppas ner i mjölken. Apparaten är starkt igenkalkad. <ul style="list-style-type: none"> ▶ Avkalka apparaten.
Mjölksystemet suger inte upp någon mjölk.	Mjölksystemet är inte rätt ihopsatt. <ul style="list-style-type: none"> ▶ Sätt ihop mjölksystemet korrekt.

Fel	Orsak och felsökning
Mjölksystemet suger inte upp någon mjölk.	Mjölkrören doppas inte ner i mjölken. <ul style="list-style-type: none"> ▶ Använd mer mjölk. ▶ Kontrollera om mjölkröret doppas ner i mjölken.
Mjölkskummet är för kallt.	Mjölken är för kall. <ul style="list-style-type: none"> ▶ Använd ljum mjölk.
Apparaten avger inte något hett vatten.	Dryckfördelaren är smutsig. <ul style="list-style-type: none"> ▶ Rengör dryckfördelaren i diskmaskinen.
Apparaten serverar inte någon dryck.	Luft i vattenfiltret. <ol style="list-style-type: none"> 1. Doppa ner vattenfiltret i vatten med öppningen uppåt tills inga fler luftbubblor kommer ut. 2. Sätt i filtret igen. <ul style="list-style-type: none"> ▶ Tryck in vattenfiltret rakt och stadigt i tankanslutningen.
	Rester av avkalkningsmedel har satt igen vattentanken. <ol style="list-style-type: none"> 1. Ta ut vattentanken. 2. Rengör vattentanken noggrant.
Det finns droppvatten på apparatens invändiga botten.	Droppskålen togs ut för tidigt. <ul style="list-style-type: none"> ▶ Ta inte ut droppskålen förrän några sekunder efter den senaste dryckestillredningen.
Det går inte att ta ut bryggenheten.	Spärren går inte att lossa, bryggenheten har fastnat. <ul style="list-style-type: none"> ▶ Stäng av apparaten och slå på den igen efter 3 minuter.
Kvarnen startar inte.	Apparaten är för varm. <ol style="list-style-type: none"> 1. Koppla bort apparaten från elnätet. 2. Vänta i 1 timme så att apparaten får svalna.
Kvarnen mal inga bönor trots att bönbehållaren är full.	Bönorna är för oljehaltiga och faller inte ner i malverket. <ul style="list-style-type: none"> ▶ Knacka lätt på bönbehållaren. ▶ Byt till en annan kaffesort. ▶ Använd inte oljehaltiga bönor. ▶ Rengör bönbehållaren med en fuktig trasa.
Kraftigt växlande kaffe- eller mjölkskumskvalitet.	Apparaten är igenkalkad. <ul style="list-style-type: none"> ▶ Avkalka apparaten.
Varierande mjölkskumskvalitet.	Mjölkskummetets kvalitet beror på vilken typ av mjölk eller vegetabilisk dryck som används. <ul style="list-style-type: none"> ▶ Optimera resultatet genom att välja typ av mjölk eller vegetabilisk dryck.

Fel	Orsak och felsökning
Inget kaffe kommer ut eller kommer endast ut droppvis. Inställd påfyllningsmängd uppnås inte.	Malningsgraden är för fint inställd. ▶ Ställ in en grövre malningsgrad. Apparaten är starkt igenkalkad. ▶ Avkalka apparaten. Luft i vattenfiltret. 1. Doppa ner vattenfiltret i vatten med öppningen uppåt tills inga fler luftbubblor kommer ut. 2. Sätt i filtret igen. Apparaten är smutsig. ▶ Rengör bryggenheten. ▶ Avkalka och rengör apparaten.
Kaffet har ingen crema (skumskikt).	Kaffesorten är inte optimal. ▶ Använd en kaffesort med större andel robustabönor. ▶ Använd bönor med en mörkare rostning. Bönorna inte längre nyrostade. ▶ Använd färska bönor. Malningsgraden är inte den rätta för kaffebönorna. ▶ Ställ in en finare malningsgrad.
Kaffet är för surt.	Malningsgraden är för grov. ▶ Ställ in en finare malningsgrad. Kaffesorten är inte optimal. ▶ Använd en kaffesort med större andel robustabönor. ▶ Använd bönor med en mörkare rostning.
Kaffet är för beskt.	Malningsgraden är för fint inställd. ▶ Ställ in en grövre malningsgrad. Kaffesorten är inte optimal. ▶ Byt till en annan kaffesort.
Kaffet smakar bränt.	Malningsgraden är för fint inställd. ▶ Ställ in en grövre malningsgrad. Kaffesorten är inte optimal. ▶ Byt till en annan kaffesort. Kaffetemperaturinställningen är för hög. ▶ Ställ in en lägre kaffetemperatur.
Kaffesumpen är inte kompakt och för våt.	Malningsgraden är inte optimalt inställd. ▶ Ställ in en grövre eller finare malningsgrad. Bönorna är för oljehaltiga.

Fel	Orsak och felsökning
Kaffesumpen är inte kompakt och för våt.	<ul style="list-style-type: none"> ▶ Använd en annan bönsort.
Displaytexten "Sätt in bryggenheten." visas.	<p>Kåpan är felaktigt isatt.</p> <ol style="list-style-type: none"> 1. Kontrollera att bryggenheten är rätt isatt och ordentligt låst. 2. För den röda spaken upptill åt vänster. 3. Sätt i bryggenhetskåpan.
Displayen visar "Fyll på vattentanken." trots att vattentanken är full.	<p>Vattentanken är felaktigt isatt.</p> <ul style="list-style-type: none"> ▶ Sätt i vattentanken korrekt. <p>Det finns kolsyrehaltigt vatten i vattentanken.</p> <ul style="list-style-type: none"> ▶ Fyll vattentanken med friskt kranvatten. <p>Flottören i vattentanken har fastnat.</p> <ol style="list-style-type: none"> 1. Ta ut vattentanken. 2. Rengör vattentanken noggrant. <p>Det nya vattenfiltret har inte sköljts enligt bruksanvisningen.</p> <ol style="list-style-type: none"> 1. Skölj vattenfiltret enligt bruksanvisningen. 2. Ta vattenfiltret i drift. <p>Luft i vattenfiltret.</p> <ol style="list-style-type: none"> 1. Doppa ner vattenfiltret i vatten med öppningen uppåt tills inga fler luftbubblor kommer ut. 2. Sätt i filtret igen. <p>Vattenfiltret är gammalt.</p> <ul style="list-style-type: none"> ▶ Sätt i ett nytt vattenfilter. <p>Kalkavlagringar i vattentanken har satt igen systemet.</p> <ol style="list-style-type: none"> 1. Rengör vattentanken noggrant. 2. Starta avkalkningsprogrammet.
Displaytexten "E61: Rengör bryggenheten." visas.	<p>Bryggenheten är smutsig.</p> <ul style="list-style-type: none"> ▶ Rengör bryggenheten. <p>Bryggenhetens mekanism är trög.</p> <ul style="list-style-type: none"> ▶ Rengör bryggenheten.
Displayen visar Felaktig spänning.	<p>Det är problem med spänningsförsörjningen.</p> <ul style="list-style-type: none"> ▶ Apparaten får bara användas med 220–240 V.
Displayen visar Starta om apparaten.	<p>Apparaten har ett fel.</p> <ol style="list-style-type: none"> 1. Ställ strömbrytaren i läge  och vänta 60 sekunder. 2. Ställ strömbrytaren i läge .

Fel	Orsak och felsökning
Displayen visar calc'nClean mycket ofta.	Avhärdat vatten innehåller fortfarande små mängder kalk. 1. Sätt i ett nytt vattenfilter. 2. Ställ in vattnets hårdhetsgrad.
	Felaktigt eller för lite avkalkningsmedel har använts. ▶ Använd endast lämpade tabletter för att kalka av och rengöra.
	Serviceprogrammet har inte slutförts helt. ▶ Starta serviceprogrammet "Specialsköljning". → " <i>Serviceprogram</i> ", Sid. 27

17 Transport, lagring och avfallshantering

17.1 Aktivera frostskydd

Skydda apparaten mot frysning under transport och lagring.

OBS!

Vätskerester i apparaten kan skada den under transport eller lagring.

► Töm ledningssystemet före transport eller lagring.

1. Kör programmet "Frostskydd".
→ "Översikt över serviceprogram", Sid. 27
2. Koppla ur strömmen från apparaten.

17.2 Omhändertagande av begagnade apparater

Genom en miljökompatibel avfallshantering kan värdefulla råmaterial återanvändas.

1. Ta ut nätanslutningsledningens stickkontakt.
2. Klipp av nätanslutningsledningen.
3. Omhänderta enheten miljövänligt. Information om aktuell avfallshantering kan du få hos återförsäljare och kommun.



Denna enhet är märkt i enlighet med det europeiska direktivet 2012/19/EU om avfall som utgörs av eller innehåller elektroniska produkter (waste electrical and electronic equipment - WEEE).

Direktivet anger ramarna för inom EU giltigt återtagande och korrekt återvinning av uttjänta enheter.

18 Kundtjänst

Funktionsrelevanta originalreservdelar enligt gällande ekodesignförordning går att beställa från service minst 7 år efter lanseringen av maskinen inom EES.

Notera: Kundtjänstens åtgärder är kostnadsfria inom ramen för tillverkarens garantivillkor.

Utförligare information om garantitid och garantivillkor i ditt land finns hos service, återförsäljare eller på vår webbsajt.

När du kontaktar kundtjänsten behöver du apparatens produktnummer (E-nr.), tillverkningsnummer (FD) och serienummer (Z-nr.).

Kontaktuppgifterna till kundtjänsten finns i den medföljande kundtjänstföreteckningen eller på vår webbplats.

18.1 Produktnummer (E-nr.), tillverkningsnummer (FD) och serienummer (Z-nr.)

Produktnumret (E-nr.), tillverkningsnumret (FD) och serienumret (Z-nr.) finns på apparatens typskylt.

Skriv upp dina apparatuppgifter och telefonnumret till kundtjänsten så att du snabbt kan hitta dem.

19 Tekniska data

Spänning	220– 240 V ~
----------	-----------------

Frekvens	50 / 60 Hz
Ansluten effekt	1500 W
Maximalt pumptryck, statiskt	20 bar
Maximal volym, vattentank (utan filter)	2,2 l
Maximal kapacitet, bönbehållare	400 g
Nätkabelns längd	170 cm
Apparathöjd	44,6 cm
Apparätbredd	59,4 cm
Apparät djup	39,6 cm
Vikt, tom	20,6 kg
Kvarnens typ	Keramik

Produkten innehåller ljuskällor i energieffektivitetsklass D och F. Ljuskällorna finns som reservdelar och får bara bytas av utbildad yrkespersonal.

19.1 Information om fri och Open Source-programvara

Den här produkten innehåller programvarukomponenter för vilka upphovsrättsinnehavarna har beviljat licens som fri eller Open Source-programvara.

Tillhörande licensinformation är lagrad i hushållsapparaten. Den tillhörande licensinformationen är också tillgänglig via Home Connect-appen: "Profil -> Juridisk information -> Licensinformation".¹ Du kan ladda ned licensinformationen på märkesproduktwebbplatsen. (Sök på produktwebbplatsen efter din apparatmodell och annan dokumentation.) Som alternativ kan du beställa den tillhörande informationen på ossrequest@bs-

hg.com eller från BSH Hausgeräte GmbH, Carl-Wery-Str. 34, D-81739 München, Tyskland. Källkoden tillhandahålls på begäran. Skicka din förfrågan till ossrequest@bshg.com eller till BSH Hausgeräte GmbH, Carl-Wery-Str. 34, D-81739 München, Tyskland. Betr. „OSSREQUEST“ Kostnaden för handläggning av din förfrågan kommer att debiteras dig. Erbjudandet gäller under tre år från inköpsdagen, dock minst under den tidsperiod under vilken vi erbjuder support och reservdelar för den aktuella apparaten.

20 Överensstämmelseförklaring

BSH Hausgeräte GmbH intygar att enheten med Home Connect-funktion uppfyller grundkraven samt övriga gällande bestämmelser i direktiv 2014/53/EU.

En utförlig RED-försäkran om överensstämmelse finns på Internet under siemens-home.bsh-group.com bland övriga dokument på enhetens produktsida.



2,4 GHz-bandet (2400–2483,5 MHz): max. 100 mW
5 GHz-bandet (5150–5350 MHz + 5470–5725 MHz): max. 100 mW

¹ Allt efter apparatens utrustning

sv Överensstämmelseförklaring

	BE	BG	CZ	DK	DE	EE	IE	EL	ES
	FR	HR	IT	CY	LI	LV	LT	LU	HU
	MT	NL	AT	PL	PT	RO	SI	SK	FI
	SE	NO	CH	TR	IS	UK (NI)			

5 GHz-WLAN (Wi-Fi): bara för inomhusanvändning.

AL	BA	MD	ME	MK	RS	UK	UA
----	----	----	----	----	----	----	----

5 GHz-WLAN (Wi-Fi): bara för inomhusanvändning.

Du kan finde yderligere oplysninger i den digitale brugervejledning.



Indholdsfortegnelse

1 Sikkerhed.....	39	8 Generel betjening.....	49
1.1 Generelle henvisninger	39	8.1 Tænding eller slukning af apparatet	49
1.2 Bestemmelsesmæssig brug ...	39	8.2 Driktilberedning	49
1.3 Begrænsning af brugerreds ..	39	8.3 doubleShot og tripleShot	49
1.4 Sikker installation	39	8.4 Tilberedning af kaffedrik med mælk	50
1.5 Sikker brug	41	8.5 Tilberedning af to kopper på en gang	50
2 Forhindring af materielle skader	44	9 Maleværk	50
3 Miljøbeskyttelse og besparelse	44	9.1 Indstilling af formalingsgrad	51
3.1 Bortskaffelse af emballage.....	44	10 Afsætningsplade til mælkebeholder	51
3.2 Energibesparelse	44	10.1 Anvendelse af afsætningsplade til mælkebeholder	51
4 Opstilling og tilslutning	44	10.2 Anvendelse af egen mælkebeholder ¹	51
4.1 Leveringsomfang	44	11 Børnesikring.....	51
4.2 Montering og tilslutning af maskine	45	11.1 Aktivering af børnesikring	51
4.3 Elektrisk tilslutning.....	45	11.2 Deaktivering af børnesikring	51
5 Lær apparatet at kende.....	45	12 Favoritter	51
5.1 Maskine	45	12.1 Oprettelse af favoritter fra favoritmenuen.....	52
5.2 Betjeningsfelt	45	12.2 Oprettelse af favoritter fra Klassikere eller coffeeWorld.....	52
6 Tilbehør.....	46	12.3 Ændring af favorit.....	52
7 Inden den første ibrugtagning..	47	12.4 Sletning af favorit.....	52
7.1 Forberedelse og rengøring af maskinen	47	12.5 Sortering af favoritter	52
7.2 Beregning af vandhårdhed	47		
7.3 Vandfilter ¹	48		
7.4 Første ibrugtagning	48		
7.5 Generelle henvisninger	48		

¹ Afhængigt af apparatets udstyr

13 Home Connect	52
13.1 Opsætning af Home Connect app	53
13.2 Opsætning af Home Connect.....	53
13.3 Home Connect-indstillinger ...	53
13.4 Databeskyttelse	54
14 Grundindstillinger	54
14.1 Ændring af grundindstillinger.....	55
14.2 Oversigt over grundindstillinger.....	55
15 Rengøring og pleje.....	56
15.1 Opvaskemaskinebestandighed	56
15.2 Rengøringsmiddel	57
15.3 Rengøring af apparatet	57
15.4 Rengøring af drypbakke og beholder til kaffegrums	58
15.5 Rengøring af mælkebeholder	58
15.6 Serviceprogrammer.....	58
16 Afhjælpning af fejl.....	60
17 Transport, opbevaring og bortskaffelse.....	65
17.1 Aktivering af frostsikring.....	65
17.2 Bortskaffelse af udtjent apparat	65
18 Kundeservice	65
18.1 Produktnummer (E-Nr.), fabriktionsnummer (FD-Nr.) og løbenummer (Z-Nr.).....	65
19 Tekniske data	66
19.1 Oplysninger om fri software og open source-software	66
20 Overensstemmelseserklæring.....	66



1 Sikkerhed

Overhold følgende sikkerhedsanvisninger.

1.1 Generelle henvisninger

- Læs denne vejledning omhyggeligt igennem.
- Opbevar vejledningen og produktinformationerne til senere brug, og giv dem videre til en senere ejer.
- Tilslut ikke apparatet i tilfælde af en transportskade.

1.2 Bestemmelsesmæssig brug

Anvend kun apparatet:

- Til tilberedning af varme drikke.
- i privat husholdning og i lukkede rum i huslige omgivelser.
- Op til en højde på maksimalt 2000 m over havets overflade.

1.3 Begrænsning af brugerkreds

Dette apparat kan bruges af børn, der er fyldt 8 år, samt af personer med begrænsede fysiske, sensoriske eller psykiske evner eller manglende erfaring og/eller viden, hvis de overvåges eller er blevet instrueret i en sikker brug af apparatet og har forstået de farer, der kan være forbundet med brugen af apparatet.

Børn må ikke bruge apparatet til leg.

Rengøring og brugervedligeholdelse må ikke udføres af børn, medmindre de er fyldt 8 år eller mere og overvåges.

Børn, som er under 8 år, skal altid befinde sig på sikker afstand af apparatet og dets tilslutningsledning.

1.4 Sikker installation

ADVARSEL – Fare for elektrisk stød!

Ukorrekte installationer er farlige.

- ▶ Apparatet må kun tilsluttes og bruges iht. angivelserne på typeskiltet.
- ▶ Anvend altid den nettilslutningsledning, der er leveret sammen med apparatet.

- ▶ Apparatet må kun tilsluttes et strømnet med vekselstrøm via en stikdåse med jord, der er installeret forskriftsmæssigt.
- ▶ Jordledningssystemet, der beskytter husets elinstallation, skal være installeret forskriftsmæssigt.

Brug af apparatet uden jording er farligt.

- ▶ I Danmark er apparatet kun godkendt til brug i forbindelse med en stikkontakt type E.

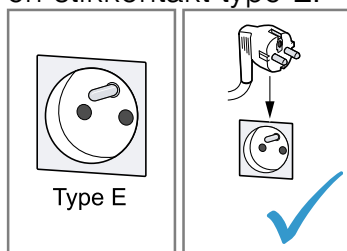

- ▶ Hvis der kun findes en stikkontakt af type K på tilslutningsstedet, skal apparatet tilsluttes med en egnet adapter. Kun på den måde er apparatet jordet korrekt. Denne adapter (reservedelns-nr. 00623333) kan købes hos kundeservice.

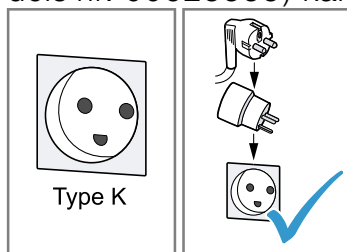

Et beskadiget apparat eller en beskadiget nettilslutningsledning er farlig.

- ▶ Brug aldrig et beskadiget apparat.
- ▶ Brug aldrig et apparat med revnet eller ødelagt overflade.
- ▶ Træk aldrig i nettilslutningsledningen for at afbryde apparatets forbindelse til strømnettet. Tag altid fat i nettilslutningsledningens netstik, og træk det ud.
- ▶ Hvis apparatet eller nettilslutningsledningen er beskadiget, så træk straks nettilslutningsledningens netstik ud, eller slå sikringen fra i sikringsskabet.
- ▶ Kontakt kundeservice. → Side 65

Forkert udførte reparationer er farlige.

- ▶ Kun fagpersonale, der er uddannet til det, må udføre reparationer på apparatet.
- ▶ Der må kun anvendes originale reservedele til reparation af apparatet.
- ▶ Hvis nettilslutningsledningen eller apparattilslutningsledningen til apparatet bliver beskadiget, skal den udskiftes med en speciel nettilslutningsledning eller en speciel apparattilslutningsledning, som kan fås hos producenten eller dennes kundeservice.

1.5 Sikker brug

⚠ ADVARSEL – Fare for kvælning!

Børn kan trække emballagemateriale over hovedet eller vikle sig ind i det og blive kvalt.

- ▶ Opbevar emballagematerialet utilgængeligt for børn.
 - ▶ Lad ikke børn lege med emballagemateriale.
- Børn kan indånde eller sluge smådele og dermed blive kvalt.
- ▶ Opbevar smådele utilgængeligt for børn.
 - ▶ Lad ikke børn lege med smådele.

⚠ ADVARSEL – Fare for elektrisk stød!

Indtrængende fugtighed kan medføre et elektrisk stød.

- ▶ Dyp aldrig apparatet eller nettilslutningsledningen i vand.
- ▶ Der må ikke løbe væske over på apparatets stikforbindelse.
- ▶ Anvend kun apparatet i lukkede rum.
- ▶ Udsæt aldrig apparatet for ekstrem varme og fugt.
- ▶ Brug ikke damprensere eller højtryksrensere til at rengøre apparatet.

⚠ ADVARSEL – Brandfare!

Maskinen bliver varm.

- ▶ Sørg for tilstrækkelig ventilation af maskinen.
 - ▶ Brug aldrig maskinen ved lukket skabsdør.
- Anvendelse af en forlænget nettilslutningsledning og ikke-godkendte adaptere er farligt.
- ▶ Brug ikke forlængerledning eller multistikdåser.

- ▶ Brug kun adaptere og nettilslutningsledninger, der er godkendt af producenten.
- ▶ Hvis nettilslutningsledningen er for kort, og en længere nettilslutningsledning ikke er til rådighed, så kontakt en autoriseret elinstallatør for at tilpasse installationen i huset.

⚠ ADVARSEL – Fare for forbrænding!

Nogle apparatdele bliver meget varme.

- ▶ Berør aldrig de varme apparatdele.
- ▶ Lad de varme apparatdele køle af efter brug, før de berøres.

⚠ ADVARSEL – Fare for skoldning!

Frisktilberedte drikke er meget varme.

- ▶ Lad om nødvendigt drikkene køle af.
- ▶ Undgå hudkontakt med væsker og dampe, der kommer ud. Tredjemand kan blive skoldet, hvis der foretages en uovervåget fjernstart via Home Connect-appen.
- ▶ Hold ikke hånden under kaffeudløbet under udsenkningen.
- ▶ Personer, især børn, skal altid befinde sig på sikker afstand af apparatet.

⚠ ADVARSEL – Fare for tilskadekomst!

En forkert anvendelse af apparatet kan være til fare for brugeren.

- ▶ Anvend kun apparatet i overensstemmelse med dets bestemmelsesmæssige brug for at undgå skader.
- Der er fare for at få fingrene i klemme, når apparatets dør lukkes.
- ▶ Pas på fingrene, når apparatets dør lukkes.
- Maleværket roterer.
- ▶ Stik aldrig fingrene ind i maleværket.

⚠ ADVARSEL – Fare: Magnetisme!

Pas på - magnetisme



For personer med pacemaker

Apparatet indeholder permanentmagneter. De kan påvirke elektroniske implantater, f.eks. pacemakere eller insulinpumper.

- ▶ Personer med elektroniske implantater skal overholde en minimumsafstand på 10 cm til maskinen og maskinens dør.
- ▶ Minimumafstanden på 10 cm overholdes også til vandtank, mælkebeholder, restbeholder, afdækning til drikudløb, drikfordeler, drikudløb, holder for mælkesystem, afdækning til bryggekammer og bryggeenhed.

⚠ ADVARSEL – Fare for sundhedsskader!

Snavs på apparatet kan være til fare for sundheden.

- ▶ Følg anvisningerne om hygiejne med hensyn til apparatet.

2 Forhindring af materielle skader

BEMÆRK!

Fare for en skade på apparatet. Apparatet kan tage skade som følge af forkert ibrugtagning.

- ▶ Apparatet må kun bruges i frostfrie rum.
- ▶ Hvis apparatet blev transporteret eller opbevaret under 0 °C, så vent 3 timer ved stuetemperatur før ibrugtagning.
- ▶ Vent ca. 5 sekunder efter hver tilslutning.

Forkert montering kan medføre materielle skader.

- ▶ Følg også monteringsvejledningen for den maskine, der er indbygget oven over eller under.
- ▶ Ved montering over en varmeskuffe skal en nichehøjde på 590 mm overholdes.

Ikke fastgjorte møbler kan vælte.

- ▶ Møbler skal fastgøres til væggen med et almindeligt vinkelbeslag.

3 Miljøbeskyttelse og besparelse

3.1 Bortskaffelse af emballage

Alt emballagemateriale er miljøvenligt og egnet til genbrug.

- ▶ Bortskaf de enkelte dele adskilt efter art.

3.2 Energibesparelse

Overholdes disse henvisninger, forbruger dit apparat mindre strøm.

Indstil intervallet for automatisk slukning til laveste værdi.

- ✓ Hvis apparatet ikke benyttes, slukker det tidligere.
→ "Grundindstillinger", Side 54

Afbryd ikke tilberedningen af en drik før tid.

- ✓ Den opvarmede mængde vand eller mælk udnyttes optimalt.

Afkalk maskinen regelmæssigt.

- ✓ Kalkaflejringer øger energiforbruget.

4 Opstilling og tilslutning

4.1 Leveringsomfang

Kontrollér alle dele for transport-skader efter udpakningen, og om leveringen indeholder alle dele.

Bemærk: Der medfølger forskelligt tilbehør afhængigt af maskintype. Dette tilbehør er markeret med en stiplede ramme.

→ Fig. 1

A	Fuldautomatisk kaffemaskine
B	Mælkebeholder
C	Mælkeslange og indsugningsrør
D	Monteringsvejledning
E	Rensetablet ¹
F	Afkalkningstablet ¹
G	Vandfilter ¹
H	Strimmel til måling af vandets hårdhed

¹ Afhængigt af apparatets udstyr

I Brugsanvisning

J Mikrofiberklud

¹ Afhængigt af apparatets udstyr

4.2 Montering og tilslutning af maskine

Monteringsvejledningen beskriver forskellige modeller, der kan være forskellige med hensyn til leveringsomfang og montering.

Bemærk: Følg anvisningerne om sikkerhed → *Side 39* for at undgå materielle skader → *Side 44*.

- ▶ Maskine monteres og tilsluttes korrekt ved hjælp af den i boksen vedlagte montagevejledning.

4.3 Elektrisk tilslutning

1. Sæt nettilslutningsledningens apparatstik i apparatet.
2. Sæt nettilslutningsledningens netstik til apparatet i en stikdåse i nærheden af apparatet.
3. Kontroller, om netstikket sidder ordentligt fast.

5 Lær apparatet at kende

5.1 Maskine

Her kan du finde en oversigt over apparatets bestanddele.

Bemærk: Alt efter apparatets type kan der være afvigelser i farve og andre detaljer.

Set udefra

→ *Fig. 2*

1 Afsætningsplade, aftagelig

2 Belysning

3 Betjeningsfelt

4 Drikudløb, højdejusterbart

5 Maskinens dør

6 Drikfordeler

7 Afdækning til drikudløb

Set indefra

→ *Fig. 3*

8 Beholder

9 Typeskilt

10 Vandbeholder med låg

11 Hovedafbryder

12 Tilbehørsskuffe

13 Bønnebeholder med låg

14 Indstilling af formalingsgrad

15 Holder mælkesystem, magnetisk

16 Afdækning til bryggekommer

17 Bryggeenhed

18 Mælkebeholder

19 Mælkesystem

20 Afsætningsplade til mælkebeholder, aftagelig

21 Beholder til kaffegrums



22 Drypskål

23 Afdækning til drypbakke







5.2 Betjeningsfelt





Via betjeningsfeltet indstilles alle apparatets funktioner, og du informeres om driftstilstanden.

da Tilbehør

	Tænd eller sluk for apparatet.
Favoritter	Vælg gemte drikke med personlige indstillinger. → Side 51
Klassikere	Vælg standarddrikke.
coffeeWorld	Vælg basisdrikke, der kan udvides i forbindelse med Home Connect.
Pleje & vedligeholdelse	Få vist serviceprogrammer.
	Åbn eller forlad indstillinger.

Informationer





	Fjernstart
	Kundeservice
	Maskinen er forbundet med Home Connect.
	Maskinen er ikke forbundet med Home Connect.
	Maskinen har ingen forbindelse til serveren.
	Playlist-funktionen er aktiveret i Home Connect-appen.

	Oprindelse
	Kontrollér mælkebeholderen.
	Hæld bønner på.
	Hæld vand på.



Indstillinger for drikke

	Styrke
	Mængde
	Mælkeandel
	Temperatur
	Aroma

Betjening

	Gå tilbage i menuen.
	Tilføj favorit.
	Slet favorit.
	Få vist informationer om den pågældende driftstilstand.
	Tilbered to kopper kaffe.

Lynvalg

	Aktivér eller deaktivér børnesikring.
	Tænd og sluk for wi-fi.

6 Tilbehør

Anvend originalt tilbehør. Det er tilpasset til apparatet.

Tilbehør	Handel	Kundeservice
Rengøringsstabletter	TZ80001A TZ80001B	00312097 00312098
Afkalkningsstabletter	TZ80002A TZ80002B	00312094 00312095
Vandfilter	TZ70003	17004340

Tilbehør	Handel	Kundeservice
Vandfilter, pakke med 3 stk.	TZ70033A	17005980
Mikrofiberklud	-	00460770
Plejesæt	TZ80004A TZ80004B	00312105 00312106
Begrænsning for åbningsvinkel 92°	-	10020041

7 Inden den første ibrugtagning

Forbered apparatet til anvendelse.

7.1 Forberedelse og rengøring af maskinen

Rengør maskinen og enkeltdelene. Følg billedvejledningen i begyndelsen af denne brugsanvisning.

BEMÆRK!

Uegnede bønner kan tilstoppe maleværket.

- ▶ Anvend tilstrækkeligt rene, ristede bønneblandinger til fuldautomatiske espresso-/kaffemaskiner.
- ▶ Anvend ikke glaserede kaffebønner.
- ▶ Anvend ikke karamelliserede kaffebønner.
- ▶ Anvend ikke kaffebønner, som er behandlet med sukkerholdige tilsætninger.
- ▶ Påfyld ikke pulverkaffe.

→ Fig. **4** - **23**

Bemærk: Fyld dagligt vandtanken med friskt koldt vand uden kulsyre.

Tip Opbevar kaffebønnerne køligt og tillukket for at bevare kvaliteten optimalt.

Du kan opbevare kaffebønnerne i flere dage i bønneholderen, uden at aromaen mistes.

7.2 Beregning af vandhårdhed

Det er vigtigt, at vandhårdheden indstilles korrekt, så apparatet rettidigt viser afkalkningstidspunktet. Der kan findes frem til vandhårdheden ved hjælp af den vedlagte teststrimmel eller ved at forhøre sig hos det lokale vandværk.

1. Dyp kortvarigt teststrimlen i frisk postevand.
2. Lad teststrimlen dryppe af.
3. Aflæs vandhårdheden på teststrimlen efter 1 minut.

Tabellen viser tildelingen af trin til vandhårdhedsgraderne:

Trin	Vandhårdhed i Tyskland i °dH	Samlet vandhårdhed i mmol/l
1	1-7	< 1,3
2	8-14	1,3-2,5
3	15-21	2,5-3,8
4 ¹	22-30	> 3,8

¹ Fabriksindstilling

Bemærk: Hvis huset har et blødgøringsanlæg, kan "Afkalkningsanlæg" indstilles.

Tip Indstillingerne kan når som helst ændres.

→ "Grundindstillinger", Side 54

7.3 Vandfilter¹

Med et vandfilter mindskes kalkaflejringer, og det reducerer forureninger i vandet.

Montering af vandfilter

BEMÆRK!

Mulig skade på maskinen som følge af tilkalkning.

- ▶ Udskift vandfilteret rettidigt.
- ▶ Udskift senest vandfilteret efter 2 måneder.
- ▶ Overhold meddelelser i displayet.

1. Tryk på "Pleje & vedligeholdelse".
2. Tryk på "INTENZA-filter", og følg anvisningerne i displayet.

Udskiftning eller fjernelse af vandfilter

Maskinen kan også anvendes uden et vandfilter.

1. Tryk på "Pleje & vedligeholdelse".
2. Tryk på "INTENZA-filter".
3. Tryk på "Udskift" eller "Fjern", og følg anvisningerne i displayet.

Tips

- Skift vandfilteret af hygiejniske grunde.
- Med et vandfilter skal maskinen ikke afkalkes så ofte.
- Hvis et vandfilter bruges, fås kaffedrikke med mere smag.
- Skyl det monterede vandfilter før brug ved at aftappe en kop varmt vand, hvis maskinen ikke har været benyttet i længere tid, f.eks. mens du har været på ferie.
- Vandfilteret kan købes i handlen eller via kundeservice.
→ "Tilbehør", Side 46

7.4 Første ibrugtagning

Foretag indstillingerne for den første ibrugtagning efter strømtilslutningen. Den første ibrugtagning vises kun første gang, maskinen tændes.

1. Åbn maskinens dør.
 2. Indstil hovedafbryderen til I.
→ Fig. 24
 3. Luk maskinens dør.
 4. Tænd for maskinen med , og vent, indtil maskinen har skyllet.
 5. Følg anvisningerne på displayet.
- ✓ Displayet guider en gennem programmet.

Tip Tryk på  for at få vist korte informationer.

Bemærkninger

- Hvis Home Connect nu skal op-sættes, følges anvisningerne i Home Connect-appen.
→ "Opsætning af Home Connect", Side 53
- Når "Demotilstand" er valgt, fungerer kun displayvisningerne. Der kan ikke tilberedes nogen drik eller udføres et program.

7.5 Generelle henvisninger

Vær opmærksom på henvisningerne for at kunne benytte apparatet optimalt.

Bemærkninger

- Apparatet er fra fabrikken programmeret med standardindstillinger for den optimale drift.
- Ved hver tilberedning tændes den integrerede ventilator og slukker igen efter ca. 5-7 minutter.

¹ Afhængigt af apparatets udstyr

- Maleværket er fra fabrikken indstillet til en optimal drift. Hvis kaffen kun kommer ud i dråber, eller hvis den er for tynd og har for lidt crema, kan formalingsgraden tilpasses.
→ "Indstilling af formalingsgrad", Side 51
- Hvis maskinen ikke betjenes inden for et bestemt stykke tid, slukkes maskinen automatisk. Varigheden kan ændres i grundindstillingerne.
→ Side 55 Varigheden kan ændres i grundindstillingerne.
- Den første drik har endnu ikke den fulde aroma, når
 - Maskinen bruges for første gang.
 - Der er udført et serviceprogram.
 - Maskinen ikke har været i brug i en længere periode.
 Drik ikke drikken.

8 Generel betjening

8.1 Tænding eller slukning for apparatet

Bemærkninger

- Tryk ikke på afbryderen, mens maskinen er i drift.
- Sluk maskinen med ☺, før afbryderen slukkes. Kun sådan kan maskinen skylle automatisk.
- ▶ Tryk på ☺.
Når der tændes for maskinen, vises logoet i displayet. Maskinen skyller automatisk, når der tændes og slukkes for den. Ved slukning damper maskinen af til rengøring i drypbakken. Maskinen skyller ikke, hvis maskinen stadig er varm, når der tændes for den, eller hvis der ikke blev tilberedt en drik, før der blev slukket for den.

8.2 Driktilberedning

Læs, hvordan du tilbereder en drik efter dit valg.

ADVARSEL Fare for skoldning!

Frisktilberedte drikke er meget varme.

- ▶ Lad om nødvendigt drikken køle af.
- ▶ Undgå hudkontakt med væsker og dampe, der kommer ud.

Bemærkninger

- Ved nogle indstillinger tilberedes kaffen i flere trin. Vent, indtil processen er helt afsluttet.
- Når der skal tilberedes en drik med mælk, så tilslut altid en beholder, der er fyldt med mælk, med mælkeslange og indsugningsrør.
- Mælkebeholderen er specielt udviklet til denne maskine. Anvend udelukkende mælkebeholderen i husholdningen og til opbevaring af mælk i køleskabet.
- Hvis mælkesystemet ikke er rengjort, kan der komme små mængder mælk ud, når der brygges varmt vand.

8.3 doubleShot og tripleShot

Maskinen maler kaffen to eller tre gange.

Maskinen maler og brygger kaffebønner på ny for at sikre, at der kun frigives velsmagende aromastoffer, der er skånsomme for maven.

Jo længere kaffen brygges, desto flere bitterstoffer og uønskede aromaer indeholder den færdige kaffe. Bitterstoffer og uønskede aromaer forringer kaffens smag og dens skånsomhed over for maven.

Bemærk: Funktionerne "doubleShot" og "tripleShot" afhænger af den valgte drikstyrke og drikstørrelse.

8.4 Tilberedning af kaffedrik med mælk

Find ved hjælp af et eksempel ud af, hvordan du tilbereder en latte macchiato.



ADVARSEL

Fare for forbrænding!

Mælkesystemet bliver meget varmt.

- ▶ Berør aldrig det varme mælkesystem.
- ▶ Lad det varme mælkesystem køle af, før det berøres.

Krav

- Mælkebeholder er monteret.
 - Mælkesystemet er tilsluttet til drikfordeleren.
 - Mælkebeholderen er fyldt tilstrækkeligt med mælk.
1. Anbring et glas under udløbet.
 2. Tryk på "Klassikere".
 3. Vælg og tryk på driksymbolet for latte macchiato.
 4. Drikparametrene indstilles.
 - Tryk på  for at ændre styrken.
 - Tryk på  for at ændre fyldningsmængden.
 - Tryk på  for at ændre mælkeandelen.
 5. Tryk på "Start", og vent, indtil processen er afsluttet.
 - Tryk på "Stop" for at afbryde driktilberedningen fuldstændigt.
 - Tryk på "Skip" for kun at afbryde det aktuelle tilberedningstrin.

Bemærkninger

- Hvis der i ca. 30 sekunder ikke ændres nogen indstilling, forlader maskinen indstillingsmodus.
- Maskinen gemmer indstillingerne automatisk.

Tips



- Før tilberedningen kan kopperne også forvarmes med varmt vand.

- I stedet for mælk kan der også anvendes plantebaserede drikke, f.eks. lavet af soja.
- Mælkeskummets kvalitet afhænger af den anvendte type mælk eller den plantebaserede drik.

8.5 Tilberedning af to kopper på en gang

Afhængigt af drikken kan der tilberedes 2 kopper samtidigt.

Bemærk: Når funktionen "doubleShot" eller "tripleShot" er aktiv, er funktionen tilberedning af to kopper på en gang ikke mulig.

1. Tryk på symbolet for den ønskede drik.
2. Tryk på .
- ✓ Displayet viser indstillingen .
3. Sæt to kopper til venstre og højre under drikudløbet.
4. Tryk på "Start".

Drikken tilberedes i 2 trin. Bønnerne males i 2 maleprocesser.

 - ✓ Drikken brygges og løber derefter ned i kopperne.
5. Vent, indtil processen er afsluttet.

9 Maleværk

Maskinen har et indstilleligt maleværk, hvormed formalingsgraden for kaffebønnerne kan tilpasses individuelt.

9.1 Indstilling af formalingsgrad

- ▶ Indstil formalingsgraden med skyderen mellem meget fint ☼☼☼ og meget groft ☼☼.

→ Fig. **25**

Indstilling af formalingsgrad ændres kun meget lidt.

Indstillingen af formalingsgraden har først virkning efter den næste kop kaffe.

Tip Hvis kaffen kun kommer ud i dråber, indstilles en grovere formalingsgrad.

Hvis kaffen er for tynd og har for lidt crema, indstilles en finere formalingsgrad.

10 Afsætningsplade til mælkebeholder

Maskinen registrerer, når der står en mælkebeholder på afsætningspladen.

10.1 Anvendelse af afsætningsplade til mælkebeholder

1. Tilslut mælkebeholderen eller mælkekartonen, og stil den på afsætningspladen.
2. Start tilberedningen.

Bemærk: Når meddelelsen "Isæt mælkebeholder." vises, er tilberedning ikke mulig.

10.2 Anvendelse af egen mælkebeholder¹

Ved nogle maskintyper kan egen mælkebeholder anvendes.

¹ Afhængigt af apparatets udstyr

1. Klargør egen mælkebeholder.
2. Tarér egen mælkebeholder.
→ "Oversigt over grundindstillinger", Side 55

Maskinen registrerer mængden af mælk i mælkebeholderen eller mælkekartonen ved hjælp af vægten. En meddelelse vises, hvis der er for lidt mælk i mælkebeholderen.

Bemærk: Maskinen registrerer automatisk, om der anvendes en standardmælkebeholder eller en mælkekarton.

11 Børnesikring

Maskinen kan spærres for at beskytte børn mod skoldninger og forbrændinger.

11.1 Aktivering af børnesikring

Krav: Maskinen er tændt.

1. Tryk på ☼.
 2. Tryk på ☼☼.
- ✓ Børnesikringen er aktiveret.

11.2 Deaktivering af børnesikring

1. Tryk på ☼.
 2. Hold ☼☼ trykket ind i 4 sekunder.
- ✓ Børnesikringen er deaktiveret.

12 Favoritter

Gem individuelle drikkevarer som favoritter for at tilberede dem hurtigere.

En favorit indeholder en drik med personlige indstillinger. Indstillingerne kan når som helst ændres.

Bemærk: Tryk på ←, eller start driktilberedningen for at forlade indstillingerne.

12.1 Oprettelse af favoritter fra favoritmenuen

1. Tryk på "Favoritter".
2. Tryk på +.
3. Vælg en drik.
4. Drikparametrene indstilles.
5. Tryk på "Overtag".
6. Indtast navnet.
7. Tryk på "Gem".

12.2 Oprettelse af favoritter fra Klassikere eller coffeeWorld

1. Vælg en drik fra "Klassikere" eller "coffeeWorld".
2. Drikparametrene indstilles.
3. Tryk på ☆.
4. Indtast navnet.
5. Tryk på "Gem".

12.3 Ændring af favorit

1. Tryk på "Favoritter".
2. Vælg favorit.
3. Foretag ændringerne.
4. Tryk på ✎.
5. Tryk på "Overtag".

12.4 Sletning af favorit

1. Tryk på "Favoritter".
2. Vælg favorit.
3. Tryk på ★.
4. Tryk på "Slet".

12.5 Sortering af favoritter

Rækkefølgen af favoritterne kan ændres.

1. Tryk på "Favoritter".
 2. Vælg favorit.
 3. Tryk mindst 3 sekunder på den valgte favorit.
- ✓ Favoritten fremhæves, og den kan flyttes med fingeren.
 - ✓ Den nye rækkefølge gemmes automatisk.

Tip Favoritter kan også oprettes, ændres, slettes eller sorteres via Home Connect-appen.

13 Home Connect

Apparatet er netværksegnet. Forbind apparatet med en mobil slutenhed for at betjene funktioner via Home Connect-appen, tilpasse grundindstillinger eller overvåge den aktuelle driftstilstand.

Home Connect-tjenesterne er ikke tilgængelige i alle lande. Home Connect-funktionens tilgængelighed afhænger af, om Home Connect-tjenesterne er tilgængelige i det pågældende land. Der findes oplysninger om dette på: www.home-connect.com.

For at kunne bruge Home Connect skal forbindelsen først oprettes til WLAN-hjemmenetværket (Wi-Fi¹) og til Home Connect-appen.

Home Connect-appen viser vej gennem hele tilmeldingsprocessen. Følg anvisningerne i Home Connect-app for at foretage indstillingerne.

Tip Overhold også anvisningerne i Home Connect-app.

¹ Wi-Fi er et registreret mærke tilhørende Wi-Fi Alliance.

Bemærkninger

- Overhold sikkerhedsanvisningerne i denne brugsvejledning, og sørg for, at de også overholdes, når apparatet betjenes via Home Connect-app.
→ "*Sikkerhed*", Side 39
- Betjening direkte på apparatet har altid forrang. Under denne betjening er det ikke muligt at betjene maskinen via Home Connect-appen.

13.1 Opsætning af Home Connect app

1. Installer Home Connect-app på den mobile enhed.



1

2. Start Home Connect app, og foretag opsætning af adgangen til Home Connect.

Home Connect app viser vejen gennem hele tilmeldingsprocessen.

13.2 Opsætning af Home Connect

Krav

- Der forefindes en mobil slutenhed med den aktuelle version af iOS- eller Android-styresystemet, f.eks. en smartphone.
 - Den mobile enhed og maskinen befinder sig inden for rækkevidden af hjemmenetværkets WLAN-signal.
 - Home Connect-appen skal være installeret på den mobile slutenhed.
1. Åbn Home Connect app, og skan følgende QR-kode.



2. Følg anvisningerne i Home Connect-appen.

13.3 Home Connect-indstillinger

Tilpas Home Connect til dine behov. Home Connect-indstillingerne findes i apparatets grundindstillinger. Indstillingerne, der vises i displayet, afhænger af, om Home Connect er sat op, og om apparatet er forbundet med netværket.

¹ Apple App Store og Apple App Store Logo er varemærker tilhørende Apple Inc. Google Play og Google Play Logo er varemærker tilhørende Google LLC.

Oversigt over Home Connect-indstillinger

Her findes en oversigt over "Home Connect"-indstillingerne og netværksindstillingerne.

Grundindstilling	Valgmuligheder	Beskrivelse
Home Connect Assistent	Start Afbrydelse af forbindelse	Tilføj mobil enhed. Afbryd maskine fra netværk.
Wi-Fi	Til Fra	Sluk det trådløse modul, hvis det ikke skal bruges i længere tid, eller for at spare energi. Bemærk: Maskinen bruger maks. 2 W ved standby i netværket.
Fjernstart	Til Fra	Aktivér og deaktivér fjernstart på maskinen. Bemærk: Kun deaktivering er mulig med "Home Connect"-appen.
Software-update	-	Bemærk: Denne indstilling er kun tilgængelig ved en softwareopdatering.

Bemærk: Hvis "Wi-Fi" og fjernstart er aktiveret, vises  og  i displayet.

13.4 Databeskyttelse

Læs henvisningerne om databeskyttelse.

Første gang apparatet forbindes med et hjemmenetværk, der er forbundet med internettet, sender apparatet følgende datakategorier til Home Connect-serveren (førstegangsregistrering):

- Entydig apparat-ID (bestående af apparatets koder samt MAC-adressen for det indbyggede Wi-Fi-kommunikationsmodul).
- Wi-Fi-kommunikationsmodulets sikkerhedscertifikat (til informationsteknisk afsikring af forbindelsen).
- Husholdningsapparatets aktuelle softwareversion og hardwareversion.
- Status for en eventuel forinden udført gendannelse til fabriksindstillinger.

Denne førstegangsregistrering forbedrer brugen af Home Connect-funktionaliteterne og er først nødvendig på det tidspunkt, hvor Home Connect-funktionaliteterne skal bruges første gang.



Bemærk: Vær opmærksom på, at Home Connect-funktionaliteterne kun kan anvendes i forbindelse med Home Connect-appen. Der kan fremhentes oplysninger om databeskyttelse i Home Connect-appen.

14 Grundindstillinger

Apparatets grundindstillinger kan tilpasses efter egne ønsker og behov, og der kan åbnes ekstra funktioner.

14.1 Ændring af grundindstillinger

1. Tryk på .
- ✓ Displayet viser listen over grundindstillingerne.
2. Den ønskede grundindstilling ændres.
- ✓ Maskinen gemmer grundindstillingen automatisk.

3. Tryk på  for at gå tilbage i menuen.
4. Tryk på  for at forlade grundindstillingerne.

Tip Tryk på  for at få vist korte informationer.

14.2 Oversigt over grundindstillinger

Her findes en oversigt over grundindstillingerne.

Sprog		Indstil sprog.
Home Connect	Home Connect Assistent	→ "Opsætning af Home Connect", Side 53
Klokkeslæt		Indstilling af det aktuelle klokkeslæt eller automatisk visning af det via Home Connect.
Dato		Indstil den aktuelle dato, eller få den vist automatisk via Home Connect.
Displayindstillinger	Displayets lysstyrke	Indstilling af lysstyrke i trin.
	Visning af klokkeslæt	Tænding og slukning af visning af klokkeslæt efter frakobling af maskinen.
	Klokkeslæt Justering	Indstil visning af klokkeslæt. <ul style="list-style-type: none"> ■ Indstil displayet i horisontal og vertikal retning. ■ Indstil optimering og centring af displayvisning ved blikvinklen.
Lyde	Tastelyd	Sluk og tænd lyd.
	Lydstyrke	Indstil lydstyrke i trin.
	Startmelodi	Sluk og tænd lyd ved start af maskine.
	Lydsignal	Sluk og tænd lyd.
Indstilling for drikke	Bryggetemperatur	Indstil bryggetemperatur.

¹ Afhængigt af apparatets udstyr

	Rækkefølge for mælk	Indstil rækkefølge for mælk og kaffe.
	Latte Macchiato-pause	Indstil pause mellem mælk og kaffe.
Apparatindstillinger	Automatisk slukning	Indstil varighed, hvorefter maskinen slukkes.
	Vandhårdhed	Indstil vandets hårdhed.
	Lysstyrke belysning	Indstil belysningens lysstyrke i trin.
	Mælkebeholder ¹	Indstil mælkekarton eller individuel mælkebeholder. Bemærk: Maskinen registrerer automatisk, om der anvendes en standardmælkebeholder.
Personalisering	Startkategori	Indstil menuvisning, når maskinen er tændt, f.eks. "Klassikere".
Fabriksindstillinger	Fabriksindstillinger	Nulstil maskinen til fabriksindstilling.
Driftsmodus	Driftsmodus til demonstrationsformål	Tænding eller slukning af "Demotilstand".
Apparatinformation	Driktæller	Vis antal tilberedte drikke.
	Rengøringsinformation	Vis varighed indtil næste udskiftning af vandfilteret eller start af et serviceprogram.
	Versionsinformation	Få vist informationer om maskinen.
	Netværksinformationer	Visning af netværksinformationer.

¹ Afhængigt af apparatets udstyr

15 Rengøring og pleje

Rengør og plej maskinen omhyggeligt, så maskinen forbliver funktionsdygtig længe.

15.1 Opvaskemaskinebestandighed

Her findes en oversigt over de dele, der kan rengøres i opvaskemaskinen.

BEMÆRK!

Nogle dele er temperaturfølsomme og kan blive beskadiget, hvis de rengøres i opvaskemaskinen.

- ▶ Læs og følg brugsanvisningen til opvaskemaskinen.

- ▶ Rengør kun dele i opvaskemaskinen, der er egnet til det.
- ▶ Anvend kun programmer, der ikke opvarmer delene til over 60 °C.

Egnet: 

- Drypbakke
- Afdækning til drypbakke
- Beholder til kaffegrums
- Beholder
- Mælkebeholder med låg og bund
- Afsætningsplade til mælkebeholder
- Drikfordeler
- Mælkesystem

Ikke egnet: 

- Vandbeholder
- Låg til vandbeholder
- Bryggeenhed
- Afdækning til drikudløb
- Afdækning til bryggekommer
- Tilbehørsskuffe
- Bønnebeholder
- Bønnebeholderens låg

15.2 Rengøringsmiddel

Anvend kun egnede rengøringsmidler.

BEMÆRK!

Uegnede rengøringsmidler kan beskadige apparatets overflader.

- ▶ Der må ikke anvendes stærke eller skurende rengøringsmidler.
- ▶ Brug ikke rengøringsmidler, der indeholder alkohol eller sprit.
- ▶ Brug ikke hårde skuresvampe eller rengøringssvampe.

Uegnede rengøringsmidler og afkalkningsmidler kan beskadige maskinen.

- ▶ Brug ikke ren citronsyre, eddike eller midler, der indeholder eddike, til afkalkning.
 - ▶ Brug ikke afkalkningsmiddel med fosforsyre.
 - ▶ Brug kun afkalkningstabletter og rensetabletter, der er udviklet specielt til maskinen.
- "Tilbehør", Side 46

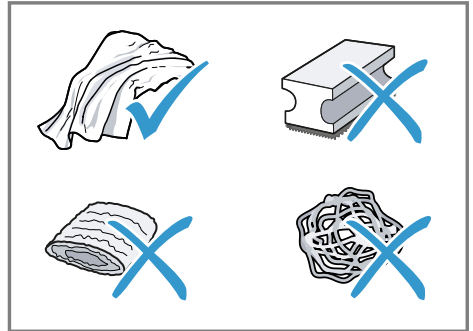
**Tips**

- Vask nye svampeklude grundigt for at fjerne eventuelle salte i dem. Salte kan forårsage rustfilm på overflader af rustfrit stål.
- Fjern altid straks rester af kalk, kaffe, mælk, rengørings- og afkalkningsmidler for at forhindre, at der dannes korrosion.

15.3 Rengøring af apparatet**⚠ ADVARSEL****Fare for elektrisk stød!**

Indtrængende fugtighed kan forårsage et elektrisk stød.

- ▶ Dyp aldrig apparatet eller nettilslutningsledningen i vand.

da Rengøring og pleje

- ▶ Der må ikke løbe væske over på apparatets stikforbindelse.
- ▶ Brug ikke damprenser eller højtryksrenser til at rengøre apparatet.

ADVARSEL

Fare for forbrænding!

Nogle apparatdele bliver meget varme.

- ▶ Berør aldrig de varme apparatdele.
- ▶ Lad de varme apparatdele køle af efter brug, før de berøres.

1. Rengør huset, højglansoverfladerne og betjeningsfeltet med den vedlagte mikrofiberklud.
2. Rengør udløbet med en blød, fugtig klud efter driktilberedningen.
3. Skyl vandtanken med friskt, rent vand.
4. Hvis maskinen ikke er benyttet i længere tid, f.eks. på grund af ferie, så rengør hele maskinen inkl. bevægelige dele som f.eks. bryggeenhed og vandtank.

Bemærk: Maskinen skyller automatisk, hvis maskinen tændes i kold tilstand eller slukkes efter tilberedningen af kaffe. Systemet rengør således sig selv.

15.4 Rengøring af drypbakke og beholder til kaffegrums

Rengør og tøm drypbakken og beholderen til kaffegrums dagligt for at undgå aflejringer. Følg billedvejledningen i begyndelsen af brugsanvisningen.

→ Fig. **26** - **28**

15.5 Rengøring af mælkebeholder

Rengør mælkebeholderen regelmæssigt af hygiejniske grunde. Mælkebeholderen kan rengøres i opvaskemaskinen. Følg billedvejledningen i begyndelsen af brugsanvisningen.

→ Fig. **19** - **22**

15.6 Serviceprogrammer

Anvend serviceprogrammerne, når der monteres eller fjernes et vandfilter, eller til at rengøre maskinen grundigt. Maskinen meddeler, når et serviceprogram skal gennemføres, f.eks. rengøring.

BEMÆRK!

Forkert eller ikke rettidigt udført rengøring og afkalkning kan beskadige apparatet.

- ▶ Udfør straks afkalkning efter anvisning.
- ▶ Kom kun rensetabletter i bryggeenhedens bryggedel.
- ▶ Kom ikke afkalkningstabletter eller andre midler i bryggeenhedens bryggedel.

Bemærkninger

- Displayet viser, hvor langt proceduren er nået.
- Hvis maskinen er spærret, kan den først betjenes igen efter udført afkalkning.

Tip Tag regelmæssigt bryggeenheden ud, og rengør den som supplement til den automatiske skylning.









Anvendelse af serviceprogrammer

1. Tryk på "Pleje & vedligeholdelse".
 2. Tryk på symbolet for det ønskede program.
- ✓ Displayet guider en gennem programmet.

Oversigt over serviceprogrammer

Her findes en oversigt over serviceprogrammerne.

Bemærk: Startbilledet viser de resterende driktilberedninger, før programmet skal udføres, og varigheden.

	INTENZA-filter	Montér, udskift eller tag vandfilteret ud.
	Rengøring af mælkesystem	Skyl mælkesystem automatisk.
	calc'nClean	Kombinér rengøring og afkalkning. Fjern kalkrester og kafferester fra ledninger.
	Rengøring	Fjernelse af kafferester fra ledninger.
	Afkalkning	Fjernelse af kalkrester fra ledninger.
	Rengøring af bryggeenhed	Displayet viser trinvist den optimale rengøring af bryggeenheden.
	Rengøring af driksystem	Displayet viser trinvist den optimale, manuelle rengøring af drikfordeleren og mælkesystemet.
	Frostsikring	Tøm ledninger for at beskytte maskinen under transport og opbevaring.
	Specialskyllning	Hvis et serviceprogram afbrydes, f.eks. pga. et strømsvigt, skyller maskinen automatisk. Derefter er maskinen driftsklar igen.

Tips

- Når programmerne "Afkalkning" eller "calc'nClean" startes, haves en beholder klar med en kapacitet på mindst 0,5 l.
- Hvis der anvendes et vandfilter, forlænges tidsintervallet, indtil der skal udføres et serviceprogram.
- "Afkalkning" og "Rengøring" kan udføres sammenfattet med serviceprogrammet "calc'nClean".

16 Afhjælpning af fejl

Mindre fejl ved apparatet kan afhjælpes selv. Læs oplysningerne om fejlfhjælpning, inden kundeservice kontaktes. Sådan undgås unødige omkostninger.

ADVARSEL

Fare for elektrisk stød!

Forkert udførte reparationer er farlige.

- ▶ Kun fagpersonale, der er uddannet til det, må udføre reparationer på apparatet.
- ▶ Der må kun anvendes originale reservedele til reparation af apparatet.
- ▶ Hvis nettilslutningsledningen eller apparattilslutningsledningen til apparatet bliver beskadiget, skal den udskiftes med en speciel nettilslutningsledning eller en speciel apparattilslutningsledning, som kan fås hos producenten eller dennes kundeservice.

Fejl	Årsag og fejlfhjælpning
Home Connect fungerer ikke korrekt.	Forskellige årsager er mulige. ▶ Gå til www.home-connect.com .
Der kommer kun vand ud af maskinen, men ingen kaffe.	Maskinen registrerer ikke, at en bønnebeholder er tom. ▶ Påfyld kaffebønner. Kaffeskakten på bryggeenheden er stoppet til. ▶ Rengør bryggeenheden. Bønnerne er for fedtede og falder ikke ned i maleværket. ▶ Bank let på bønnebeholderen. ▶ Skift kaffesorten. ▶ Anvend ikke fedtede bønner. ▶ Rengør den tomme bønnebeholder med en fugtig klud.
Der kommer ikke mælkeskum ud af maskinen.	Bryggeenheden er ikke sat korrekt i. 1. Kontrollér, om bryggeenheden er sat korrekt i og låst fast. 2. Skub det øverste røde greb til venstre. 3. Montér afdækningen til bryggekompartimentet. Mælkesystemet er snavset. ▶ Rengør mælkesystemet i opvaskemaskinen. Mælkerøret er ikke dykket ned i mælken. ▶ Anvend mere mælk. ▶ Kontrollér, om mælkerøret er dykket ned i mælken. Maskinen er kraftigt tilkalket.

Fejl	Årsag og fejlfhjælpning
Der kommer ikke mælkeskum ud af maskinen.	<ul style="list-style-type: none"> ▶ Afkalk maskinen.
Mælkesystemet suger ikke mælk ind.	<p>Mælkesystemet er ikke samlet korrekt.</p> <ul style="list-style-type: none"> ▶ Saml mælkesystemet korrekt. <p>Mælkerøret er ikke dykket ned i mælken.</p> <ul style="list-style-type: none"> ▶ Anvend mere mælk. ▶ Kontrollér, om mælkerøret er dykket ned i mælken.
Mælkeskummet er for koldt.	<p>Mælken er for kold.</p> <ul style="list-style-type: none"> ▶ Anvend lunken mælk.
Der kommer ikke varmt vand ud af maskinen.	<p>Drikfordeler er snavset.</p> <ul style="list-style-type: none"> ▶ Rengør drikfordeleren i opvaskemaskinen.
Der kommer ingen drik ud af maskinen.	<p>Der er luft i vandfilteret.</p> <ol style="list-style-type: none"> 1. Hold vandfilteret dykket ned i vand med åbningen opad, indtil der ikke længere slipper luftbobler ud. 2. Montér filteret igen. <ul style="list-style-type: none"> ▶ Tryk vandfilteret lige og fast ned i vandbeholderens tilslutning. <p>Afkalkningsmiddelrester tilstopper vandbeholderen.</p> <ol style="list-style-type: none"> 1. Tag vandbeholderen af. 2. Rengør vandbeholderen grundigt.
Der findes neddryppet vand på den indvendige maskinbund.	<p>Drypskålen er fjernet for tidligt.</p> <ul style="list-style-type: none"> ▶ Vent nogle sekunder med at fjerne drypskålen, efter at sidste drik er blevet tilberedt.
Bryggeenheden kan ikke tages ud.	<p>Låsemekanismen kan ikke løsnes, bryggeenheden sidder i klemme.</p> <ul style="list-style-type: none"> ▶ Sluk for apparatet, og tænd det igen efter ca. 3 minutter.
Maleværket starter ikke.	<p>Apparatet er for varmt.</p> <ol style="list-style-type: none"> 1. Afbryd strømmen til apparatet. 2. Vent 1 time for at lade apparatet køle af.
Maleværket maler ikke bønner, selvom bønnebeholderen er fyldt.	<p>Bønnerne er for fedtede og falder ikke ned i maleværket.</p> <ul style="list-style-type: none"> ▶ Bank let på bønnebeholderen. ▶ Skift kaffesorten. ▶ Anvend ikke fedtede bønner. ▶ Rengør den tomme bønnebeholder med en fugtig klud.

Fejl	Årsag og fejlfhjælpning
Stærkt svingende kvalitet af kaffe eller mælkeskum.	Maskinen er tilkalket. ▶ Afkalk maskinen.
Svingende kvalitet af mælkeskum.	Kvaliteten af mælkeskummet afhænger af den anvendte type mælk eller den plantebaserede drik. ▶ Optimér resultatet ved at vælge en passende type mælk eller plantebaseret drik.
Der kommer ikke kaffe ud, eller den kommer kun ud i dråber. Den indstillede fyldningsmængde nås ikke.	Formalingsgraden er indstillet for fint. ▶ Indstil en grovere formalingsgrad. Maskinen er kraftigt tilkalket. ▶ Afkalk maskinen. Der er luft i vandfilteret. 1. Hold vandfilteret dykket ned i vand med åbningen opad, indtil der ikke længere slipper luftbobler ud. 2. Montér filteret igen.
Kaffen har ingen crema.	Maskinen er snavset. ▶ Rengør bryggeenheden. ▶ Afkalk og rengør maskinen. Kaffesorten er ikke optimal. ▶ Anvend en kaffesort med en større andel af Robustabønner. ▶ Brug bønner med en mørkere ristning. Kaffebønnerne er ikke længere friskristede. ▶ Brug friske bønner. Formalingsgraden passer ikke til de anvendte kaffebønner. ▶ Indstil en finere formalingsgrad.
Kaffen er for sur.	Formalingsgraden er indstillet for groft. ▶ Indstil en finere formalingsgrad. Kaffesorten er ikke optimal. ▶ Anvend en kaffesort med en større andel af Robustabønner. ▶ Brug bønner med en mørkere ristning.
Kaffen er for bitter.	Formalingsgraden er indstillet for fint. ▶ Indstil en grovere formalingsgrad. Kaffesorten er ikke optimal. ▶ Skift kaffesorten.
Kaffen smager brændt.	Formalingsgraden er indstillet for fint. ▶ Indstil en grovere formalingsgrad.

Fejl	Årsag og fejlfhjælpning
Kaffen smager brændt.	Kaffesorten er ikke optimal. ▶ Skift kaffesorten.
	Kaffetemperaturindstillingen er for høj. ▶ Indstil en lavere kaffetemperatur.
Kaffegrumset er ikke kompakt og for vådt.	Formalingsgraden er ikke indstillet optimalt. ▶ Indstil en grovere eller finere formalingsgrad.
	Bønnerne er fedtede. ▶ Brug en anden bønnesort.
Displayvisningen "Isæt bryggeenhed." vises.	Afdækningen er sat forkert i. 1. Kontrollér, om bryggeenheden er sat korrekt i og låst fast. 2. Skub det øverste røde greb til venstre. 3. Montér afdækningen til bryggekommeret.
Displayvisningen "Fyld vandtanken." vises, selvom vandtanken er fyldt.	Vandbeholderen er sat forkert i. ▶ Sæt vandbeholderen korrekt i.
	Der er kulsyreholdigt vand i vandbeholderen. ▶ Fyld vandbeholderen med friskt postevand.
	Svømmer i vandbeholder hænger fast. 1. Tag vandbeholderen af. 2. Rengør vandbeholderen grundigt.
	Nyt vandfilter blev ikke skyllet iht. vejledningen. 1. Skyl vandfilteret iht. vejledningen. 2. Tag vandfilteret i brug.
	Der er luft i vandfilteret. 1. Hold vandfilteret dykket ned i vand med åbningen opad, indtil der ikke længere slipper luftbobler ud. 2. Montér filteret igen.
	Vandfilteret er gammelt. ▶ Montér et nyt vandfilter.
	Kalkaflejringer i vandbeholderen tilstopper systemet. 1. Rengør vandbeholderen grundigt. 2. Start afkalkningsprogrammet.
Displayvisningen "E61: Rengør bryggeenhed." vises.	Bryggeenheden er snavset. ▶ Rengør bryggeenheden.
	Bryggeenhedens mekanisme går trægt. ▶ Rengør bryggeenheden.
Displayvisningen "Forkert spænding" vises.	Der er problemer med spændingsforsyningen. ▶ Brug kun apparatet med 220 - 240 V.

Fejl	Årsag og fejlfhjælpning
Displayvisningen "Genstart maskinen" vises.	Apparatet har en fejl. 1. Indstil hovedafbryderen til \bigcirc , og vent 60 sekunder. 2. Indstil hovedafbryderen til I.
Displayvisningen "calc'nClean" vises meget ofte.	Blødgjort vand indeholder stadig små mængder kalk. 1. Montér et nyt vandfilter. 2. Indstil en passende vandhårdhed. Der er anvendt forkert eller for lidt afkalkningsmiddel. ▶ Anvend udelukkende egnede tabletter til afkalkning. Serviceprogram er ikke udført helt. ▶ Start serviceprogrammet "Specialskylning". → "Serviceprogrammer", Side 58

17 Transport, opbevaring og bortskaffelse

17.1 Aktivering af frostsikring

Beskyt dit apparat mod frostpåvirkning under transport og opbevaring.

BEMÆRK!

Væskerester i apparatet kan beskadige apparatet under transport eller opbevaring.

► Tøm ledningssystemet før transport eller opbevaring.

1. Udfør programmet "Frostsikring".
→ "*Oversigt over serviceprogrammer*", Side 59
2. Afbryd apparatets forbindelse til strømnettet.

17.2 Bortskaffelse af udtjent apparat

Ved miljørigtig bortskaffelse kan værdifulde råstoffer genindvindes.

1. Træk netttilslutningsledningens netstik ud.
2. Skær netttilslutningsledningen over.
3. Bortskaf apparatet miljørigtigt.

Hvis der er tvivl om genbrugsordningerne, og om hvor genbrugspladserne er placeret, så kan forhandleren, kommunen eller de kommunale myndigheder kontaktes for at få yderligere information.



Dette apparat er klassificeret iht. det europæiske direktiv 2012/19/EU om affald af elektrisk- og elektronisk udstyr (waste electrical and electronic equipment - WEEE).

Dette direktiv angiver rammerne for indlevering og recycling af kasserede apparater gældende for hele EU.

18 Kundeservice

Funktionsrelevante originale reservedele iht. den pågældende forordning om miljøvenligt design kan fås hos vores kundeservice i en periode på mindst 7 år fra apparatets markedsføring i Det Europæiske Økonomiske Samarbejdsområde.

Bemærk: Anvendelse af kundeservice er gratis inden for rammerne af producentens garantibetingelser.

Der findes detaljerede oplysninger om garantiperiode og garantibetingelser for det aktuelle land hos vores kundeservice, den lokale forhandler og på vores hjemmeside.

Hav apparatets produktnummer (E-Nr.), fabrikationsnummer (FD-Nr.) og løbenummer (Z-Nr.) parat, hvis du kontakter kundeservice.

Kontaktdata for kundeservice findes i vedlagte liste over kundeserviceafdelinger eller på vores hjemmeside.

18.1 Produktnummer (E-Nr.), fabrikationsnummer (FD-Nr.) og løbenummer (Z-Nr.)

Produktnummeret (E-Nr.), fabrikationsnummeret (FD-Nr.) og løbenummeret (Z-Nr.) findes på apparatets typeskilt.

Skriv dataene ned, så du hurtigt kan finde apparatets data og telefonnummeret til kundeservice.

19 Tekniske data

Spænding	220– 240 V ~
Frekvens	50 / 60 Hz
Tilslutningsværdi	1500 W
Maksimalt pumpetryk, statisk	20 bar
Maksimal kapacitet for vandbeholderen (uden filter)	2,2 l
Maksimal kapacitet for bønnebeholderen	400 g
Elledningens længde	170 cm
Apparatets højde	44,6 cm
Apparatets bredde	59,4 cm
Apparatets dybde	39,6 cm
Vægt, tom	20,6 kg
Maleværkstype	Keramik

Dette produkt indeholder lyskilder i energieffektivitetsklasse D og F. Lyskilderne fås som reservedele og må kun udskiftes af faguddannet personale, der er uddannet til dette.

19.1 Oplysninger om fri software og open source-software

Dette produkt indeholder softwarekomponenter, der er licenseret af op-havsretsindehaverne som fri software eller open source-software.

De pågældende licensoplysninger er gemt i husholdningsapparatet. Det er også muligt at få adgang til de pågældende licensoplysninger via Home Connect-appen: "Profil -> Juridiske henvisninger -> Licensoplysninger".¹ Licensoplysning-

gerne kan downloades på hjemmesiden for mærkevaren. (Søg efter den pågældende apparatmodel og yderligere dokumenter på produkt-hjemmesiden). Alternativt kan de pågældende oplysninger anfordres på ossrequest@bshg.com eller BSH Hausgeräte GmbH, Carl-Wery-Str. 34, D-81739 München. Kildekoden stilles til rådighed efter anmodning om dette.

Send din anmodning til ossrequest@bshg.com eller BSH Hausgeräte GmbH, Carl-Wery-Str. 34, D-81739 München.

Emne: „OSSREQUEST“

Du afregnes for omkostningerne, der er forbundet med behandlingen af din anmodning. Dette tilbud gælder i tre år fra købsdatoen eller som minimum i den periode, hvor vi tilbyder support og reservedele til det pågældende apparat.

20 Overensstemmelseserklæring

Hermed erklærer BSH Hausgeräte GmbH, at dette apparat med Home Connect-funktionalitet er i overensstemmelse med de grundlæggende krav og øvrige gældende bestemmelser i direktiv 2014/53/EU. På internettet findes en udførlig RED-overensstemmelseserklæring på det aktuelle apparats produktside under de ekstra dokumenter på adressen siemens-home.bsh-group.com.



2,4-GHz-bånd (2400–2483,5 MHz): maks. 100 mW

¹ Afhængigt af apparatets udstyr

5-GHz-bånd (5150–5350 MHz +
5470–5725 MHz): maks. 100 mW

U	BE	BG	CZ	DK	DE	EE	IE	EL	ES
	FR	HR	IT	CY	LI	LV	LT	LU	HU
	MT	NL	AT	PL	PT	RO	SI	SK	FI
	SE	NO	CH	TR	IS	UK (NI)			

5 GHz WLAN (Wi-Fi): Kun til indendørs brug.

AL	BA	MD	ME	MK	RS	UK	UA
----	----	----	----	----	----	----	----

5 GHz WLAN (Wi-Fi): Kun til indendørs brug.

For mer informasjon, se Digital brukerhåndbok.



Innholdsfortegnelse

1 Sikkerhet.....	70	8 Grunnleggende betjening.....	79
1.1 Generelle merknader.....	70	8.1 Slå apparatet på eller av.....	79
1.2 Korrekt bruk	70	8.2 Tilberedning av drikk.....	79
1.3 Begrensning av brukerkretsen.....	70	8.3 doubleShot og tripleShot	79
1.4 Sikker installasjon.....	70	8.4 Tilberede kaffedrikk med melk.....	80
1.5 Sikker bruk	71	8.5 Tilberede to kopper samtidig ..	80
2 Unngå materielle skader.....	74	9 kvern	80
3 Miljøvern og innsparing.....	74	9.1 Stille inn malingsgrad.....	81
3.1 Avfallsbehandling av emballasje	74	10 Avstillingsflate for melkebeholder.....	81
3.2 Energisparing	74	10.1 Bruke avstillingsflate for melkebeholder.....	81
4 Oppstilling og tilkobling	74	10.2 Bruke egen melkebeholder ¹	81
4.1 Leveringsinnhold	74	11 Barnesikring.....	81
4.2 Montere og koble til apparatet.....	75	11.1 Aktivere barnesikringen.....	81
4.3 Koble apparatet til strøm.....	75	11.2 Deaktivere barnesikringen ...	81
5 Bli kjent med.....	75	12 Favoritter	81
5.1 Apparat.....	75	12.1 Opprette favoritter fra favorittmenyen.....	82
5.2 Betjeningsfelt	76	12.2 Opprette favoritter fra Klassikere eller coffeeWorld	82
6 Tilbehør.....	76	12.3 Endre favoritt	82
7 Før første gangs bruk	77	12.4 Slette favoritt.....	82
7.1 Klargjøre og rengjøre apparatet	77	12.5 Sortere favoritter.....	82
7.2 Kontrollere vannets hardhet....	77	13 Home Connect	82
7.3 Vannfilter ¹	78	13.1 Konfigurere Home Connect-appen	83
7.4 Ta apparatet i bruk for første gang	78	13.2 Konfigurere Home Connect ..	83
7.5 Generell informasjon	78		

¹ Avhengig av apparatets utstyr

13.3 Home Connect-innstillinger ...	83
13.4 Personvern	84
14 Grunninnstillingene	84
14.1 Endring av grunninnstillingene	84
14.2 Oversikt over grunninnstillingene.....	85
15 Rengjøring og pleie.....	86
15.1 Egnethet for oppvaskmaskin.....	86
15.2 Rengjøringsmiddel	87
15.3 Rengjøring av apparatet.....	87
15.4 Rengjøring av dryppskålen og kaffegrutbeholderen	88
15.5 Rengjøre melkebeholderen...	88
15.6 Serviceprogrammer.....	88
16 Utbedring av feil	90
17 Transport, oppbevaring og avfallsbehandling.....	95
17.1 Aktivere frostbeskyttelsen	95
17.2 Avfallsbehandling av gammelt apparat	95
18 Kundeservice	95
18.1 Produktnummer (E-Nr.), produktjonsnummer (FD) og tellenummer (Z-Nr.).....	95
19 Tekniske data	96
19.1 Informasjon om fri og Open Source-programvare.....	96
20 Samsvarserklæring.....	96



1 Sikkerhet

Følg sikkerhetsanvisningene nedenfor.

1.1 Generelle merknader

- Les nøye gjennom denne anvisningen.
- Oppbevar veiledningen og produktinformasjonen for senere bruk eller for en senere eier.
- Ikke koble til apparatet dersom det har transportskader.

1.2 Korrekt bruk

Apparatet må kun brukes:

- for å tilberede varme drikker.
- i private husholdninger og i lukkede rom hjemme.
- opp til høyde på maks 2000 m over havet.

1.3 Begrensning av brukerkretsen

Dette apparatet kan brukes av barn fra og med 8 år og av personer med redusert fysiske, sensoriske eller mentale evner eller mangel på erfaring og/eller kunnskap, dersom de blir overvåket eller har fått opplæring i en sikker bruk av apparatet og dessuten har forstått farene som kan resultere av feil bruk.

Barn må ikke få leke med apparatet.

Rengjøring og brukervedlikehold skal ikke utføres av barn, med mindre de er minst 8 år gamle og er under oppsyn.

Barn under 8 år må holdes unna apparatet og strømkabelen.

1.4 Sikker installasjon

ADVARSEL – Fare for elektrisk støt!

Ukyndige installasjoner er farlig.

- ▶ Maskinen må kun tilkobles og brukes i henhold til angivelsene på typeskiltet.
- ▶ Bruk alltid den strømledningen som følger med det nykjøpte apparatet.

- ▶ Maskinen skal bare kobles til et strømnnett med vekselstrøm via en forskriftsmessig montert jordet stikkontakt.
- ▶ Systemet for husets PE-leder må være forskriftsmessig installert. En vaskemaskin med skader eller en strømledning med skader er farlig.
- ▶ Bruk aldri apparatet hvis det har skader.
- ▶ Bruk aldri apparatet med sprukket eller knust overflate.
- ▶ Dra aldri i strømledningen når du skal koble vaskemaskinen fra strømnettet. Dra alltid i pluggen på strømledningen.
- ▶ Hvis vaskemaskinen eller strømledningen er skadet, må du dra ut støpselet eller slå av sikringen i sikringsskapet umiddelbart.
- ▶ Ta kontakt med kundeservice. → *Side 95*

Ukyndige reparasjoner er farlig.

- ▶ Kun opplært fagpersonell skal utføre reparasjoner på maskinen.
- ▶ Det må kun brukes originale reservedeler til reparasjon av maskinen.
- ▶ Dersom det oppstår skader på strømledningen eller apparatets forbindelseskabel, må den skiftes ut med en spesiell strømledning eller spesiell forbindelseskabel for apparatet, som kan bestilles hos produsenten eller kundeservice.

1.5 Sikker bruk

⚠ ADVARSEL – Kvelningsfare!

Barn kan få emballasjen over hodet eller vikle seg inn i den og kveles.

- ▶ Hold emballasjen borte fra barn.
- ▶ Barn må ikke få leke med emballasjen.

Barn kan puste inn eller svelge smådeler og bli kvalt.

- ▶ Hold smådeler borte fra barn.
- ▶ Ikke la barn leke med smådeler.

⚠ ADVARSEL – Fare for elektrisk støt!

Fuktighet som trenger inn, kan forårsake elektrisk støt.

- ▶ Dypp aldri apparatet eller strømkabelen i vann.
- ▶ Væske må ikke renne over på apparatets pluggforbindelse.
- ▶ Apparatet skal kun brukes i lukkede rom.
- ▶ Utsett aldri apparatet for kraftig varme eller fuktighet.

- ▶ Ikke bruk dampstråle eller høytrykksspyler for å rengjøre apparatet.

⚠ ADVARSEL – Brannfare!

Apparatet blir varmt.

- ▶ Sørg for at apparatet ventileres tilstrekkelig.
- ▶ Apparatet må aldri brukes med lukket skapdør.

Det er farlig å bruke en forlenget strømledning og adaptere som ikke er godkjent.

- ▶ Ikke bruk forlengelseskabler eller strømskinner.
- ▶ Bruk kun strømledninger som er godkjent av produsenten.
- ▶ Hvis strømledningen er for kort og det ikke finnes en lenger strømledning, må du kontakte et elektrikerfirma for å tilpasse husinstallasjonen.

⚠ ADVARSEL – Forbrenningsfare!

Noen apparatdeler blir svært varme.

- ▶ Du må aldri berøre de varme apparatdelene.
- ▶ Etter bruk må du la de varme apparatdelene bli kalde, før du berører dem.

⚠ ADVARSEL – Fare for skålding!

Nytilberedte drikker er svært varme.

- ▶ La drikkene kjøle litt ved behov.
- ▶ Unngå hudkontakt med væske og damp som kommer ut.

En utilsiktet fjernstart ved hjelp av Home Connect-appen, kan føre til at andre personer skåldes.

- ▶ Ikke grip inn under kaffedispenseren når kaffen tilberedes.
- ▶ Hold personer, særlig barn, på avstand fra apparatet.

⚠ ADVARSEL – Fare for personskade!

Feil bruk av apparatet kan innebære risiko for brukeren.

- ▶ Bruk apparatet korrekt for å unngå personskader.
- Fare for å klemme fingrene når apparatdøren lukkes.
- ▶ Pass på fingrene når du lukker apparatdøren.

Kvernen roterer.

- ▶ Ikke grip inn i kvernen.

⚠ ADVARSEL – Fare: magnetisme!

Obs! Magnetisme



Personer med pacemaker må være forsiktige
Apparatet inneholder permanente magneter. Disse kan påvirke elektroniske implantater, f.eks. pacemakere eller insulinpumper.

- ▶ Personer med elektroniske implantater, må holde en minsteavstand på 10 cm til apparatet og apparatdøren.
- ▶ Det skal også holdes en minsteavstand på 10 cm til vanntank, melkebeholder, kaffegrutbeholder, deksel for kaffedispenser, kaffefordeler, kaffedispenser, holder for melkesystem, trakteromdeksel og trakteenhet.

⚠ ADVARSEL – Fare for helseskader!

Tilsmussing på apparatet kan være helseskadelig.

- ▶ Følg veiledningen om hygiene under bruken av apparatet.

2 Unngå materielle skader

OBS!

Fare for skade på apparatet. Apparatet kan få skader ved ukyndig oppstart.

- ▶ Utstyret skal bare brukes i frostfrie rom.
- ▶ Hvis apparatet har vært transportert eller oppbevart under 0 °C, må du vente i 3 timer ved romtemperatur før det settes i drift.
- ▶ Vent i ca. 5 sekunder etter hver tilkobling.

Ikke forskriftsmessig montering kan føre til materielle skader.

- ▶ Følg monteringsanvisningen for apparatet over eller under.
- ▶ Ved montering over en varmeskuff, skal det være en nisjehøyde på 590 mm.

Kjøkkenelementer som ikke er festet, kan velte.

- ▶ Kjøkkenelementene skrues fast til veggen med et vanlig vinkeljern.

3 Miljøvern og innsparing

3.1 Avfallsbehandling av emballasje

Emballasjematerialene er miljøvennlige og resirkulerbare.

- ▶ Kildesortér de enkelte komponentene etter type avfall.

3.2 Energisparing

Dersom du tar hensyn til disse merknadene, forbruker apparatet ditt mindre strøm.

Still inn intervallet for automatisk utkobling til laveste verdi.

- ✓ Apparatet kobler seg tidligere ut når det ikke er i bruk.
→ "Grunninnstillingene", Side 84

Ikke avbryt tilberedningen av drikken før tiden.

- ✓ Den oppvarmede mengden vann eller melk benyttes optimalt.

Avkalk apparatet med jevne mellomrom.

- ✓ Kalkavleiringer fører til økt energiforbruk.

4 Oppstilling og tilkobling

4.1 Leveringsinnhold

Etter fjerning av emballasjen må du kontrollere alle delene med henblikk på transportskader og forvisse deg om at ingen deler mangler.

Merk: Det er lagt ved forskjellig tilbehør, avhengig av apparattype. Dette tilbehøret er merket med en striplet ramme.

→ Fig. **1**

A	Helautomatisk espressomaskin
B	Melkebeholder
C	Melkeslange og innsugingsrør
D	Monteringsveiledning
E	Rengjøringstablett ¹
F	Avkalkingstablett ¹

¹ Avhengig av apparatets utstyr

G	Vannfilter ¹
H	Testremse for måling av vannhardhet
I	Bruksanvisning
J	Mikrofiberklut

¹ Avhengig av apparatets utstyr

4.2 Montere og koble til apparatet

Monteringsanvisningen beskriver forskjellige modeller som kan variere, både når det gjelder leveringsomfang og montering.

Merk: Se informasjon om Sikkerhet → *Side 70* og Hvordan du unngår materielle skader → *Side 74*.

- ▶ Monter og koble til apparatet forskriftsmessig i samsvar med den monteringsanvisning som er vedlagt i esken.

4.3 Koble apparatet til strøm

1. Koble strømkabelens apparatstøpsele til apparatet.
2. Koble støpselet på apparatets strømkabel til en stikkontakt i nærheten av apparatet.
3. Kontroller at støpselet sitter forsvarlig i stikkontakten.

5 Bli kjent med

5.1 Apparat

Her finner du en oversikt over apparatets komponenter.

Merk: Det kan forekomme enkelte forskjeller i farger og detaljer mellom de ulike apparattypene.

Sett fra utsiden

→ *Fig. 2*

1	Avstillingsflate, avtakbar
2	Belysning
3	Betjeningsfelt
4	Kaffedispenser, høydejusterbar
5	Apparatdør
6	Kaffefordeler
7	Deksel kaffedispenser



Sett fra innsiden

→ *Fig. 3*







8	Oppsamlingsस्कål
9	Typeskilt
10	Vanntank med deksel
11	Nettbryter
12	Tilbehørsskuff
13	Bønnebeholder med lokk
14	Finhetsgrad på malingen
15	Holder melkesystem, magnetisk
16	Traktekammerdeksel
17	Trakteenhet
18	Melkebeholder
19	Melkesystem
20	Avstillingsflate for melkebeholder, avtakbar
21	Kaffegrutbeholder
22	Dryppस्कål
23	Deksel dryppbakke





5.2 Betjeningsfelt

Ved hjelp av betjeningsfeltet stiller du inn alle apparatets funksjoner, og du får informasjon om driftsstatus.

	Slå apparatet på eller av.
Favoritter	Velg lagrede drikker med personlige innstillinger. → <i>Side 81</i>
Klassikere	Velg standarddrikker.
coffeeWorld	Velg basisdrikker som kan utvides i forbindelse med Home Connect.
Stell og vedlikehold	Åpne serviceprogrammer.
	Åpne eller forlat innstillinger.

Informasjon





	Fjernstart
	Kundeservice
	Apparatet er koblet til Home Connect.
	Apparatet er ikke koblet til Home Connect.
	Apparatet har ingen forbindelse til serveren.
	Spillelistefunksjonen er aktivert i Home Connect-appen.

	Opphav
	Kontroller melkebeholderen.
	Fyll på bønner.
	Fyll på vann.



Drikkevareinnstillinger

	Styrke
	Mengde
	Andel melk
	Temperatur
	Aroma

Betjening

	Gå tilbake i menyen.
	Legg til favoritt.
	Slett favoritt.
	Hent opp informasjon om aktuell driftsmodus.
	Tilbered to kopper.

Hurtigvalg

	Aktiver eller deaktiver barnesikringen.
	Aktiver eller deaktiver WiFi.

6 Tilbehør

Bruk originaltilbehør. Dette er tilpasset ditt apparat.

Tilbehør	I butikk	Kundeservice
Rengjøringsstabletter	TZ80001A TZ80001B	00312097 00312098

Tilbehør	I butikk	Kundeservice
Avkalkingstabletter	TZ80002A	00312094
	TZ80002B	00312095
Vannfilter	TZ70003	17004340
Vannfilter, 3-pakning	TZ70033A	17005980
Mikrofiberklut	-	00460770
Rengjøringssett	TZ80004A	00312105
	TZ80004B	00312106
Begrensninger for åpningsvinkel 92°	-	10020041

7 Før første gangs bruk

Klargjør apparatet til bruk.

7.1 Klargjøre og rengjøre apparatet

Rengjør apparatet og enkeltdelene. Følg veiledningen i bilder helt i starten av denne veiledningen.

OBS!

Uegnede bønner kan føre til at kvernen blokkeres.

- ▶ Bruk bare rene, ristede bønneblandinger for espresso- eller kaffeautomater.
- ▶ Ikke bruk glaserte kaffebønner.
- ▶ Ikke bruk karamelliserte kaffebønner.
- ▶ Ikke bruk kaffebønner som er behandlet med andre sukkerholdige tilsetninger.
- ▶ Ikke fyll på pulverkaffe.

→ Fig. 4 - 23

Merk: Fyll vanntanken med friskt, kaldt vann uten kullsyre hver dag.

Tips: Oppbevar kaffebønnene kjølig og under lokk, slik at de beholder optimal kvalitet.

Kaffebønnene kan oppbevares i bønnebeholderen i flere dager uten å tape aroma.

7.2 Kontrollere vannets hardhet

Det er viktig å stille inn korrekt vannhardhet, slik at apparatet i tide kan vise når det må avkalkes. Du kan kontrollere vannhardheten ved hjelp av vedlagt testremse, eller ved å spørre ditt lokale vannverk.

1. Legg testremsen kort i friskt vann fra springen.
2. La teststrimmelen dryppe av.
3. Kontroller vannhardheten etter 1 minutt på testremsen.

Tabellen viser tilordningen av trinn til gradene av vannhardhet:

Trinn	Tysk hardhetsgrad °dH	Total hardhet i mmol/l
1	1-7	< 1,3
2	8-14	1,3-2,5
3	15-21	2,5-3,8
4 ¹	22-30	> 3,8

¹ Fabrikkinnstilling

Merk: Hvis det er installert avkalkingsanlegg i huset, kan du stille inn "Avkalkingsanlegg".

Tips: Du kan når som helst endre innstillingene.

→ "Grunninnstillingene", Side 84

7.3 Vannfilter¹

Med vannfilter reduseres kalkavleiringer og forurensninger i vannet.

Sett inn vannfilter

OBS!

Mulige skader på apparatet på grunn av kalkavleiringer.

- ▶ Skift ut vannfilteret i tide.
- ▶ Skift ut vannfilteret etter se- nest 2 måneder.
- ▶ Se displaymeldingene.

1. Trykk på "Stell og vedlikehold".
2. Trykk på "INTENZA-filter" og følg anvisningene i displayet.

Skifte eller fjerne vannfilter

Du kan også bruke apparatet uten vannfilter.

1. Trykk på "Stell og vedlikehold".
2. Trykk på "INTENZA-filter".
3. Trykk på "Skift ut" eller "Fjern" og følg anvisningene i displayet.

Tips

- Skift også vannfilter av hygieniske grunner.
- Med vannfilter trenger du ikke avkalke apparatet så ofte.
- Hvis du bruker et vannfilter, får du mer smakfulle kaffedrikker.
- Når apparatet ikke har vært i bruk på lang tid, f.eks. etter ferie, må du skylle det benyttede vannfilteret før bruk ved å lage en kopp varmt vann.
- Vannfilteret kan kjøpes i butikk eller fra kundeservice.
→ "Tilbehør", Side 76

7.4 Ta apparatet i bruk for første gang

Utfør innstillingene for første gangs bruk etter å ha koblet til strømmen. Første gangs bruk vises kun første gang du slår på apparatet.

1. Åpne apparatdøren.
 2. Sett nettbryteren på I.
→ Fig. 24
 3. Lukk apparatdøren.
 4. Slå apparatet på med  og vent til apparatet har gjennomført en skylling.
 5. Følg anvisningene i displayet.
- ✓ Displayet leder deg gjennom programmet.

Tips: Trykk på  for å hente opp kort informasjon.

Merknader

- Hvis du nå ønsker å stille inn Home Connect, må du følge anvisningene i Home Connect-ap- pen.
→ "Konfigurere Home Connect", Side 83
- Når "Demomodus" er valgt, virker kun visningen på displayet. Du kan ikke tilberede drikk eller utføre et program.

7.5 Generell informasjon

Følg instruksjonene for å kunne bruke apparatet optimalt.

Merknader

- Apparatet er fra fabrikken programmert med standardinn- stillinger for optimal drift.
- Hver gang det tilberedes drikk slår den innebygde viften seg på, og ca. 5-7 minutter etter at drikken er tilberedt, slår den seg av igjen.



¹ Avhengig av apparatets utstyr

- Ved levering fra fabrikken er kvernen innstilt på optimal bruk. Hvis kaffen bare produseres i dråper, er for tynn eller har for lite skum (Crema), kan du tilpasse malingsgraden.
→ "Stille inn malingsgrad", Side 81
- Dersom det går en viss tid uten at du betjener apparatet, slår det seg automatisk av. Du kan endre tiden i grunninnstillingene. → Side 84
Du kan endre tiden i grunninnstillingene.
- Den første drikken har ikke full aroma ennå hvis:
 - Det er første gang du bruker apparatet.
 - Du har utført et serviceprogram.
 - Du ikke har brukt apparatet på lenge.
 Ikke drikk drikken.

8 Grunnleggende betjening

8.1 Slå apparatet på eller av

Merknader

- Strømbryteren må ikke slås av når maskinen er i bruk.
 - Før du kobler ut strømbryteren må du koble ut apparatet med . Kun på denne måten kan apparatet spyle automatisk.
 - ▶ Trykk på .
- Når apparatet slås på, viser displayet logoen. Når apparatet slås på og av, skylles det automatisk. Når apparatet slås av, går dampen ut i dryppskålen for å rengjøre den. Hvis apparatet fortsatt er varmt når det slås på, eller hvis det ikke er tilberedt drikk før apparatet slås av, skylles ikke apparatet.

8.2 Tilberedning av drikk

Her får du vite hvordan du tilbereder en drikk du selv velger.



ADVARSEL

Fare for skålding!

Nytilberedte drikker er svært varme.

- ▶ La drikkene kjølnes litt ved behov.
- ▶ Unngå hudkontakt med væske og damp som kommer ut.

Merknader

- Ved enkelte innstillinger tilberedes kaffen i flere trinn. Vent til prosessen er helt ferdig.
- Hvis du tilbereder en drikk med melk, må du alltid koble til en beholder fylt med melk, med melkeslange og sugerør.
- Melkebeholderen er spesielt utviklet for dette apparatet. Du må kun bruke melkebeholderen til oppbevaring av melk i husholdningen og i kjøleskapet.
- Hvis ikke melkesystemet er rengjort, kan det komme ut små mengder melk når det tilberedes varmt vann.

8.3 doubleShot og tripleShot

Apparatet ditt maler kaffen to eller tre ganger.

Kaffebønnene males og brygges på nytt for å produsere bare de vel-smakende og godt fordøyelige aromastoffene.

Mengden av oppløste bitterstoffer og uønskede aromastoffer øker jo lengre kaffen brygges. Bitterstoffer og uønskede aromastoffer påvirker smaken og fordøyeligheten negativt.

Merk: Funksjonene "doubleShot" og "tripleShot" avhenger av valgt styrke og størrelse på drikken.

8.4 Tilberede kaffedrikk med melk



Vi viser her et eksempel på hvordan du tilbereder en Latte Macchiato.

ADVARSEL **Forbrenningsfare!**

Melkesystemet blir svært varmt.

- ▶ Berør aldri det varme melkesystemet.
- ▶ La det varme melkesystemet bli kaldt før du berører det.

Forutsetninger

- Melkebeholderen er satt inn.
 - Melkesystemet er koblet til kaffefordeleren.
 - Melkebeholderen er fylt med en tilstrekkelig mengde melk.
1. Sett et glass under kaffedispenseren.
 2. Trykk på "Klassikere".
 3. Velg og trykk på drikk-symbolet for Latte Macchiato.
 4. Still inn parametere for drikk.
 - Trykk på  for å endre styrken.
 - Trykk på  for å endre væskemengden.
 - Trykk på  for å endre melkeandelen.
 5. Trykk på "Start" og vent til prosessen er ferdig.
 - Trykk på "Stop" for å stoppe drikketilberedningen fullstendig.
 - Trykk på "Hopp over" for å stoppe det aktuelle tilberedningsstrinnet.

Merknader

- Hvis du ikke endrer en innstilling på ca. 30 sekunder, forlater apparatet innstillingsmodus.
- Apparatet lagrer automatisk innstillingene.



Tips

- Du kan også forvarme koppene med varmt vann før tilberedningen.
- Du kan også bruke vegetabilske drikker i stedet for melk, f.eks. av soya.
- Melkeskummets kvalitet avhenger av hvilken type melk eller vegetabilsk drikk som brukes.

8.5 Tilberede to kopper samtidig

Du kan tilberede 2 kopper samtidig, avhengig av drikken.

Merk: Hvis funksjonen "double-Shot" eller "tripleShot" er aktiv, er funksjonen for tilberedning av to kopper samtidig ikke mulig.

1. Trykk på symbolet for ønsket drikk.
2. Trykk på .
- ✓ Displayet viser innstillingen .
3. Sett to kopper til venstre og høyre under kaffedispenseren.
4. Trykk på "Start".

Drikken tilberedes i 2 trinn. Bønnene males i 2 maleprosesser.

✓ Drikken tilberedes og fylles deretter i koppene.
5. Vent til prosessen er ferdig.

9 kvern

Apparatet er utstyrt med en justerbar kvern. Med den kan du tilpasse malingsgraden for kaffebønnene individuelt.

9.1 Stille inn malingsgrad

- ▶ Still inn malingsgrad mellom fin ☼☼☼ og svært grov ☼☼ med skyveren.

→ Fig. **25**

Innstillingen av malingsgrad skal bare endres litt.

Innstillingen av malingsgrad trer ikke i kraft før etter kopp nummer to.

Tips: Still inn grovere malingsgrad dersom kaffen bare produseres i dråper.

Still inn en finere malingsgrad hvis kaffen er for tynn og har for lite skum (Crema).

10 Avstillingsflate for melkebeholder

Apparatet registrerer når en melkebeholder står på avstillingsflaten.

10.1 Bruke avstillingsflate for melkebeholder

1. Koble til melkebeholderen eller melkekartongen og sett den på avstillingsflaten.
2. Start tilberedningen.

Merk: Hvis meldingen "Sett inn melkebeholderen." vises, er tilberedning ikke mulig.

10.2 Bruke egen melkebeholder¹

Noen apparatserier gir deg anledning til å bruke din egen melkebeholder.

1. Klargjør den egne melkebeholderen.

2. Tarer den egne melkebeholderen. → "Oversikt over grunninnstillingene", Side 85

Apparatet registrerer mengde melk i melkebeholderen eller melkekartongen ved hjelp av vekten. Hvis det er for lite melk i melkebeholderen, vises en melding.

Merk: Hvis du bruker standardmelkebeholderen eller en melkekartong, registrerer apparatet dette automatisk.

11 Barnesikring

For å beskytte barn mot skålding og forbrenninger kan apparatet sperres.

11.1 Aktivere barnesikringen

Forutsetning: Apparatet er slått på.

1. Trykk på ☼.
 2. Trykk på ☼☼.
- ✓ Barnesikringen er aktivert.

11.2 Deaktivere barnesikringen

1. Trykk på ☼.
 2. ☼☼ holdes inne i 4 sekunder.
- ✓ Barnesikringen er deaktivert.

12 Favoritter

Lagre dine individuelle drikker som favoritter for raskere å kunne tilberede dem.

En favoritt inneholder en drikk med personlige innstillinger. Du kan når som helst endre innstillingene.

¹ Avhengig av apparatets utstyr

Merk: Trykk på ← for å forlate innstillingene eller starte tilberedningen av drikk.

12.1 Opprette favoritter fra favorittmenyen

1. Trykk på "Favoritter".
2. Trykk på +.
3. Velg en drikk.
4. Still inn parametere for drikk.
5. Trykk på "Bruk".
6. Angi navnet.
7. Trykk på "Lagre".

12.2 Opprette favoritter fra Klassikere eller coffeeWorld

1. Velg drikk fra "Klassikere" eller "coffeeWorld".
2. Still inn parametere for drikk.
3. Trykk på ☆.
4. Angi navnet.
5. Trykk på "Lagre".

12.3 Endre favoritt

1. Trykk på "Favoritter".
2. Velg favoritt.
3. Utfør endringene.
4. Trykk på ✎.
5. Trykk på "Bruk".

12.4 Slette favoritt

1. Trykk på "Favoritter".
2. Velg favoritt.
3. Trykk på ★.
4. Trykk på "Slett".

12.5 Sortere favoritter

Du kan endre rekkefølgen på favorittene.

1. Trykk på "Favoritter".
2. Velg favoritt.
3. Trykk minst 3 sekunder på den valgte favoritten.
 - ✓ Favoritten utheves, og du kan forskyve den med fingeren.
 - ✓ Den nye rekkefølgen lagres automatisk.

Tips: Du kan også opprette, endre, slette eller sortere favoritter via Home Connect-appen.

13 Home Connect

Dette apparatet er nettverkskompatibelt. Koble apparatet til en mobil enhet for å betjene funksjonene via Home Connect-appen, tilpasse grunninnstillingene eller overvåke aktuell driftsstatus.

Home Connect-tjenestene er ikke tilgjengelige i alle land. Hvorvidt Home Connect-funksjonen er tilgjengelig eller ikke, avhenger av om Home Connect-tjenestene er tilgjengelige i ditt land. Du finner mer informasjon om dette på: www.home-connect.com.

For å kunne benytte Home Connect må du først opprette en forbindelse til WLAN-hjemmenettverket (Wi-Fi¹) og til Home Connect-appen.

Home Connect-appen leder deg gjennom hele registreringsprosessen. Gjør innstillinger ved å følge anvisningene i Home Connect-appen.

Tips: Følg også anvisningene i Home Connect-appen.

¹ Wi-Fi er et registrert varemerke som tilhører Wi-Fi Alliance.

Merknader

- Følg sikkerhetsinstruksene i denne bruksanvisningen og sørg for at disse også følges dersom du styrer apparatet via Home Connect-appen. → "Sikkerhet", Side 70
- Betjening direkte på apparatet har alltid forrang. Når apparatet betjenes direkte, kan ikke Home Connect-appen brukes til betjening.

13.1 Konfigurere Home Connect-appen

1. Installer Home Connect-appen på den mobile enheten.



1

2. Start Home Connect-appen og sett opp tilgang for Home Connect.
Home Connect-appen leder deg gjennom hele registreringsprosessen.

13.2 Konfigurere Home Connect

Forutsetninger

- Du må ha en mobil enhet med oppdatert versjon av operativsystemet iOS eller Android, f.eks en smarttelefon.
 - Den mobile enheten og apparatet må være innen rekkevidde av det trådløse hjemmenettverkets WLAN-signal.
 - Home Connect-appen er konfigurert på den mobile enheten.
1. Åpne Home Connect-appen og skann den følgende QR-koden.



2. Følg veiledningen i Home Connect-appen.

13.3 Home Connect-innstillinger



Tilpass Home Connect dine behov. Du finner Home Connect-innstillingene i apparatets grunninnstillinger. Hvilke innstillinger som vises i displayet, avhenger av om Home Connect er konfigurert, og om apparatet er koblet til hjemmenettverket.

¹ Apple App Store og Apple App Store-logoen er varemerker som tilhører Apple Inc. Google Play og Google Play-logoen er varemerker som tilhører Google LLC.

Oversikt over Home Connect-innstillingene

Her finner du en oversikt over "Home Connect"-innstillingene og nettverksinnstillingene.

Grunninnstilling	Valg	Beskrivelse
Home Connect-assistent	Start Frakobling	Legg til mobilt apparat. Koble apparatet fra nettverket.
Wi-Fi	På Av	Slå av den trådløse modulen ved lengre fravær eller for å spare strøm. Merk: I nettverkstilkoblet standbydrift trenger apparatet maks. 2 W.
Fjernstart	På Av	Aktiver og deaktiver fjernstart på apparatet. Merk: Kun utkobling er mulig med "Home Connect"-appen.
Programvareoppdatering	-	Merk: Denne innstillingen er kun tilgjengelig under en programvareoppdatering.

Merk: Når "Wi-Fi" og fjernstart er aktivert, viser displayet  og .

13.4 Personvern

Følg merknadene om personvern. Første gang apparatet kobles til et hjemmenettverk med Internettforbindelse, overfører apparatet følgende kategorier av data til Home Connect-serveren (førstegangsregistrering):

- Entydig identifisering av enheten (bestående av apparatkoder og MAC-adressen til den innebygde Wi-Fi-kommunikasjonsmodulen).
- Sikkerhetssertifikat for Wi-Fi-kommunikasjonsmodulen (for informasjonsteknisk sikring av forbindelsen).
- Aktuell program- og maskinvareversjon for husholdningsapparatet.
- Status for en eventuell tidligere tilbakestilling til fabrikkinnstillingene.

Denne førstegangsregistreringen forbereder bruken av Home Connect-funksjonene og er ikke nødvendig før første gang du skal bruke Home Connect-funksjoner.

Merk: Vær oppmerksom på at Home Connect-funksjonene kun kan brukes sammen med Home Connect-appen. Informasjon om personvern kan lastes ned i Home Connect-appen.

14 Grunninnstillingene

Du kan tilpasse grunninnstillingene til apparatet etter dine personlige behov og åpne tilleggsfunksjoner.

14.1 Endring av grunninnstillingene

1. Trykk på .
- ✓ Displayet viser listen over grunninnstillinger.

2. Endre ønsket grunninnstilling.
- ✓ Apparatet lagrer automatisk grunninnstillingen.
3. For å gå tilbake i menyen må du trykke på ←.

4. Trykk på ✕ for å forlate grunninnstillingene.

Tips: Trykk på  for å hente opp kort informasjon.

14.2 Oversikt over grunninnstillingene

Her finner du en oversikt over grunninnstillingene.

Språk		Still inn språk.
Home Connect	Home Connect-assistent	→ "Konfigurere Home Connect", Side 83
Klokkeslett		Still inn aktuelt klokkeslett, eller still inn automatisk visning via Home Connect.
Dato		Still inn aktuell dato, eller still inn automatisk visning via Home Connect.
Display-innstillinger	Lysstyrke display	Still inn lysstyrken trinnvis.
	Visning av klokkeslett	Aktiver og deaktiver visning av klokkeslett etter utkobling av apparatet.
	Klokkeslett	Still inn visning av klokkeslett.
	Justering	<ul style="list-style-type: none"> ■ Juster displayet horisontalt og vertikalt. ■ Still inn optimalisering og sentrering av visningen på displayet i forhold til blikkvinkel.
Lydsignaler	Tastelyd	Slå lydsignalet av og på.
	Volum	Still inn volumet i trinn.
	Startmelodi	Slå lydsignalet av og på ved start av apparatet.
	Lydsignal	Slå lydsignalet av og på.
Innstilling av drikk	Bryggetemperatur	Still inn bryggetemperatur.
	Rekkefølge for melk	Still inn rekkefølge for melk og kaffe.
	Latte Macchiato Pause	Still inn pause mellom melk og kaffe.
Apparatinnstillinger	Automatisk utkobling	Still inn den tiden som skal gå, før apparatet slår seg av.

¹ Avhengig av apparatets utstyr

	Vannets hardhetsgrad	Still inn vannhardheten.
	Lysstyrke	Still inn belysningens lysstyrke trinnvis.
	Melkebeholder ¹	Still inn melkekartong eller individuell melkebeholder. Merk: Når du bruker standardmelkebeholderen, registrerer apparatet den automatisk.
Personalisering	Startkategori	Still inn menyvisningen etter innkobling, f.eks. "Klassikere".
Fabrikkinnstillinger	Fabrikkinnstillinger	Tilbakestill apparatet til fabrikkinnstillingene.
Driftsmodus	Driftsmodus til demonstrasjonsformål	Aktiver eller deaktivér "Demomodus".
Informasjon om apparat	Drikkteller	Visning av antall tilberedte drikker.
	Informasjon om rengjøring	Vis tiden fram til neste gang vannfilteret skal skiftes eller et serviceprogram skal startes.
	Informasjon om versjon	Vis informasjon om apparat.
	Nettverksinformasjon	Vis nettverksinformasjon.
¹ Avhengig av apparatets utstyr		

15 Rengjøring og pleie

Rengjør og vedlikehold vaskemaskinen omhyggelig, slik at den holder seg funksjonsdyktig i lang tid.

15.1 Egnethet for oppvaskmaskin

Her finner du en oversikt over de komponentene som du kan rengjøre i oppvaskmaskin.

OBS!

Noen komponenter er temperaturfølsomme og kan bli skadet ved vask i oppvaskmaskin.

- ▶ Følg bruksanvisningen for oppvaskmaskinen.

- ▶ Vask kun egnede komponenter i oppvaskmaskinen.
- ▶ Bruk kun programmer som ikke varmer opp komponentene til over 60 °C.

Egnet:

- Dryppskål

Ikke egnet:

- Vanntank

- Deksel dryppbakke
- Kaffegrutbeholder
- Oppsamlingsskål
- Melkebeholder med lokk og bunn
- Avstillingsflate for melkebeholder
- Kaffefordeler
- Melkesystem

- Vanntanklokk
- Bryggeenhet
- Deksel kaffedispenser
- Traktekammerdeksel
- Tilbehørsskuff
- Bønnebeholder
- Lokk bønnebeholder

15.2 Rengjøringsmiddel

Bruk kun egnede rengjøringsmidler.

OBS!

Uegnede rengjøringsmidler kan skade apparatets overflater.

- ▶ Ikke bruk sterke eller skurende rengjøringsmidler.
- ▶ Ikke bruk rengjøringsmidler som inneholder alkohol eller sprit.
- ▶ Ikke bruk harde skureputer eller vaskesvamper.

Uegnede rengjøringsmidler og avkalkingsmidler kan skade apparatet.

- ▶ Ikke bruk ren sitronsyre, eddik eller eddikbaserte midler til avkalkingen.
- ▶ Ikke bruk avkalkingsmiddel med fosforsyre.
- ▶ Bruk kun avkalkings- og rengjørings-tabletter som er spesialutviklet for apparatet.
→ "Tilbehør", Side 76

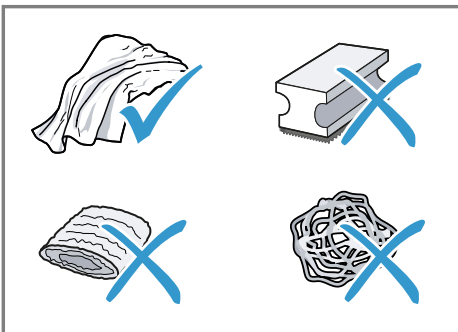

Tips

- Vask de nye svampklutene grundig for å fjerne ev. salter som sitter i dem. Salt kan føre til flyverust på overflater av edelstål.
- Fjern alltid rester av kalk, kaffe, melk, rengjørings- og avkalkingsmiddel omgående for å hindre rustdannelse.

15.3 Rengjøring av apparatet

⚠ ADVARSEL

Fare for elektrisk støt!

Fuktighet som trenger inn, kan forårsake elektrisk støt.

- ▶ Dypp aldri apparatet eller strømkabelen i vann.
- ▶ Væske må ikke renne over på apparatets pluggforbindelse.
- ▶ Ikke bruk dampstråle eller høytrykksspyler for å rengjøre apparatet.

⚠ ADVARSEL

Forbrenningsfare!

Noen apparatdelene blir svært varme.

- ▶ Du må aldri berøre de varme apparatdelene.
- ▶ Etter bruk må du la de varme apparatdelene bli kalde, før du berører dem.

1. Rengjør huset, overflatene i høyglans og betjeningsfeltet med den vedlagte mikrofiberkluten.
2. Rengjør drikkedispenseren med en myk, fuktig klut etter en drikketilberedning.

no Rengjøring og pleie

3. Skyll vanntanken med friskt, rent vann.
4. Hvis apparatet ikke har vært i bruk over en lengre periode, f.eks. i ferien, må hele apparatet rengjøres, inkludert bevegelige deler som f.eks. bryggeenheten eller vanntanken.

Merk: Apparatet skylles automatisk når du slår det på i kald tilstand, eller når du slår det av etter å ha tilberedt kaffe. Systemet er altså selvrensende.

15.4 Rengjøring av dryppskålen og kaffegrutbeholderen

Tøm og rengjør dryppskålen og kaffegrutbeholderen daglig for å forhindre avleiringer. Følg veiledningen i bilder fremst i veiledningen.

→ Fig. **26** - **28**

15.5 Rengjøre melkebeholderen

Av hygieniske årsaker må melkebeholderen rengjøres regelmessig. Du kan rengjøre melkebeholderen i oppvaskmaskinen. Følg veiledningen i bilder fremst i veiledningen.

→ Fig. **19** - **22**

Oversikt over serviceprogrammer

Her finner du en oversikt over serviceprogrammene.

Merk: Startbildet viser gjenværende antall tilberedninger av drikk før programmet utføres samt tid.

15.6 Serviceprogrammer

Bruk serviceprogrammene når du skal sette inn eller fjerne vannfilter, eller for å utføre en grundig rengjøring av apparatet. Apparatet melder fra når du må kjøre et serviceprogram, f.eks. rengjøring.

OBS!

Ikke forskriftsmessig rengjøring og avkalking, eller når dette ikke gjøres i tide, kan føre til skader på apparatet.

- ▶ Utfør straks avkalkingen i samsvar med instruksjonene.
- ▶ Ha kun rengjøringstabletter i traktehodet for trakteenheten.
- ▶ Ikke ha avkalkingstabletter eller andre midler i traktehodet for trakteenheten.

Merknader

- Displayet viser fremdriften for prosessen.
- Når apparatet er sperret, kan det ikke betjenes igjen før avkalking er utført.

Tips: I tillegg til den automatiske skyllingen må du med jevne mellomrom ta ut og rengjøre bryggeenheten.







Bruk av serviceprogrammer

1. Trykk på "Stell og vedlikehold".
 2. Trykk på symbolet for ønsket program.
- ✓ Displayet leder deg gjennom programmet.



INTENZA-filter

Sett inn, skift eller ta ut vannfilter.

	Rengjøring av melkesystem	Automatisk skylling av melkesystem.
	calc'nClean	Kombiner rengjøring og avkalking. Fjern kalkrester og kafferester fra rørene.
	Rengjøring	Fjern kafferester fra rørene.
	Avkalking	Fjern kalkrester fra rørene.
	Rengjøring av bryggeenhet	Displayet viser optimal rengjøring av bryggeenheten trinn for trinn.
	Rengjøring av drikkesystem	Displayet viser optimal, manuell rengjøring av kaffefordeler og melkesystem trinn for trinn.
	Frostbeskyttelse	Tøm rørene for å beskytte apparatet under transport eller oppbevaring.
	Ekstraskylling	Når et serviceprogram avbrytes, f.eks. ved strømbrudd, skyller apparatet automatisk. Deretter er apparatet klar til bruk igjen.

Tips

- Når du starter programmene "Avkalking" eller "calc'nClean", må du ha tilgjengelig en beholder med et volum på minst 0,5 l.
- Hvis du bruker vannfilter, forlenges tidsrommet fram til et serviceprogram må utføres.
- Du kan legge sammen "Avkalking" og "Rengjøring" ved hjelp av serviceprogram "calc'nClean".

16 Utbedring av feil

Du kan selv utbedre små feil på apparatet. Benytt deg av informasjonen om feilsøking før du tar kontakt med kundeservice. På den måten unngår du unødige kostnader.

ADVARSEL

Fare for elektrisk støt!

Ukyndige reparasjoner er farlig.

- ▶ Kun opplært fagpersonell skal utføre reparasjoner på maskinen.
- ▶ Det må kun brukes originale reservedeler til reparasjon av maskinen.
- ▶ Dersom det oppstår skader på strømledningen eller apparatets forbindelseskabel, må den skiftes ut med en spesiell strømledning eller spesiell forbindelseskabel for apparatet, som kan bestilles hos produsenten eller kundeservice.

Feil	Årsak og feilsøking
Home Connect fungerer ikke som det skal.	Ulike årsaker er mulige. <ul style="list-style-type: none"> ▶ Gå til www.home-connect.com.
Apparatet avgir bare vann, ingen kaffe.	En tom bønnebeholder gjenkjennes ikke av apparatet. <ul style="list-style-type: none"> ▶ Fyll på kaffebønner.
	Kaffesjakten i bryggeenheten er tett. <ul style="list-style-type: none"> ▶ Rengjør bryggeenheten.
	Bønnene inneholder for mye olje og faller ikke ned i kvernen. <ul style="list-style-type: none"> ▶ Bank lett på bønnebeholderen. ▶ Skift til en annen kaffesort. ▶ Ikke bruk bønner som inneholder for mye olje. ▶ Rengjør den tomme bønnebeholderen med en fuktig klut.
	Bryggeenheten er ikke satt korrekt inn. <ol style="list-style-type: none"> 1. Kontroller at bryggeenheten er satt korrekt inn og forsvarlig låst. 2. Skyv det røde håndtaket opp mot venstre. 3. Sett på dekslet for bryggekompartimentet.
Apparatet avgir ikke melkeskum.	Melkesystemet er tilsmusset. <ul style="list-style-type: none"> ▶ Rengjør melkesystemet i oppvaskmaskinen.
	Melkerøret er ikke stukket ned i melken. <ul style="list-style-type: none"> ▶ Bruk mer melk. ▶ Kontroller om melkerøret er stukket ned i melken.
	Apparatet har store kalkavleiringer.

Feil	Årsak og feilsøking
Apparatet avgir ikke melkeskum.	<ul style="list-style-type: none"> ▶ Avkalk apparatet.
Melkesystemet suger ikke opp melk.	<p>Melkesystemet er ikke satt sammen på riktig måte.</p> <ul style="list-style-type: none"> ▶ Sett melkesystemet korrekt sammen. <p>Melkerøret er ikke stukket ned i melken.</p> <ul style="list-style-type: none"> ▶ Bruk mer melk. ▶ Kontroller om melkerøret er stukket ned i melken.
Melkeskummet er for kaldt.	<p>Melken er for kald.</p> <ul style="list-style-type: none"> ▶ Bruk lunken melk.
Apparatet avgir ikke varmt vann.	<p>Kaffefordeleren er tilsmusset.</p> <ul style="list-style-type: none"> ▶ Rengjør kaffefordeleren i oppvaskmaskinen.
Apparatet avgir ikke drikk.	<p>Det er luft i vannfilteret.</p> <ol style="list-style-type: none"> 1. Legg vannfilteret i bløt i vann, med åpningen vendt opp, helt til det ikke lenger kommer ut luftbobler. 2. Sett filteret inn igjen. <ul style="list-style-type: none"> ▶ Sett vannfilteret rett inn i koblingen mot vanntanken og trykk det på plass. <p>Rester av avkalkingsmiddel blokkerer vanntanken.</p> <ol style="list-style-type: none"> 1. Ta ut vanntanken. 2. Rengjør vanntanken grundig.
Det finnes vandrdåper inne i bunnen av apparatet.	<p>Dryppskålen ble tatt ut for tidlig.</p> <ul style="list-style-type: none"> ▶ Vent i noen sekunder etter at den siste drikken er ferdig, før du tar ut dryppskålen.
Bryggeenheten kan ikke tas ut.	<p>Ikke mulig å låse opp låsen, bryggeenheten er fastkilt.</p> <ul style="list-style-type: none"> ▶ Slå apparatet av og på igjen etter 3 minutter.
Kvernen starter ikke.	<p>Apparatet er for varmt.</p> <ol style="list-style-type: none"> 1. Koble apparatet fra nettet. 2. Vent i 1 time for at apparatet skal bli kaldt.
Kvernen maler ikke bønner, til tross for at bønnebeholderen er full.	<p>Bønnene inneholder for mye olje og faller ikke ned i kvernen.</p> <ul style="list-style-type: none"> ▶ Bank lett på bønnebeholderen. ▶ Skift til en annen kaffesort. ▶ Ikke bruk bønner som inneholder for mye olje. ▶ Rengjør den tomme bønnebeholderen med en fuktig klut.
Sterkt vekslende kvalitet på kaffe eller melkeskum.	<p>Apparatet har kalkavleiringer.</p> <ul style="list-style-type: none"> ▶ Avkalk apparatet.

Feil	Årsak og feilsøking
Vekslende kvalitet på melkeskummet.	Kvaliteten på melkeskummet avhenger av hvilken type melk eller vegetabilsk drikk som brukes. <ul style="list-style-type: none">▶ Du kan optimalisere resultatet ved å velge passende melk eller vegetabilsk drikk.
Det avgis ikke kaffe, eller bare i dråper.	Malingsgraden er innstilt for fin. <ul style="list-style-type: none">▶ Still inn grovere maling.
Innstilt fyllmengde oppnås ikke.	Apparatet har store kalkavleiringer. <ul style="list-style-type: none">▶ Avkalk apparatet. Det er luft i vannfilteret. <ol style="list-style-type: none">1. Legg vannfilteret i bløt i vann, med åpningen vendt opp, helt til det ikke lenger kommer ut luftbobler.2. Sett filteret inn igjen.
	Apparatet er tilsmusset. <ul style="list-style-type: none">▶ Rengjør bryggeenheten.▶ Avkalk og rengjør apparatet.
Kaffen får ikke noe skumlag (crema).	Kaffesorten er ikke optimal. <ul style="list-style-type: none">▶ Bruk en kaffesort med en større andel Robusta-bønner.▶ Bruk bønner som er brent mørkere. Kaffebønnene er ikke lenger nybrente. <ul style="list-style-type: none">▶ Bruk ferske bønner. Malingsgraden passer ikke til kaffebønnene. <ul style="list-style-type: none">▶ Still inn en finere malingsgrad.
Kaffen er for sur.	Malingsgraden er innstilt for grov. <ul style="list-style-type: none">▶ Still inn en finere malingsgrad. Kaffesorten er ikke optimal. <ul style="list-style-type: none">▶ Bruk en kaffesort med en større andel Robusta-bønner.▶ Bruk bønner som er brent mørkere.
Kaffen er for bitter.	Malingsgraden er innstilt for fin. <ul style="list-style-type: none">▶ Still inn grovere maling. Kaffesorten er ikke optimal. <ul style="list-style-type: none">▶ Skift til en annen kaffesort.
Kaffen smaker brent.	Malingsgraden er innstilt for fin. <ul style="list-style-type: none">▶ Still inn grovere maling. Kaffesorten er ikke optimal. <ul style="list-style-type: none">▶ Skift til en annen kaffesort. Det er innstilt for høy temperatur på kaffen.

Feil	Årsak og feilsøking
Kaffen smaker brent.	<ul style="list-style-type: none"> ▶ Still inn en lavere temperatur på kaffen.
Kaffegruten er ikke fast og for våt.	<p>Malingsgraden er ikke innstilt optimalt.</p> <ul style="list-style-type: none"> ▶ Still inn en grovere eller finere malingsgrad. <p>Bønnene inneholder for mye olje.</p> <ul style="list-style-type: none"> ▶ Bruk en annen type kaffebønner.
Displayet viser "Sett inn bryggeenheten."	<p>Dekslet er satt på feil.</p> <ol style="list-style-type: none"> 1. Kontroller at bryggeenheten er satt korrekt inn og forsvarlig låst. 2. Skyv det røde håndtaket opp mot venstre. 3. Sett på dekslet for bryggekompartimentet.
Displayet viser "Fyll vanntanken.", til tross for at vanntanken er full.	<p>Vanntanken er satt inn feil.</p> <ul style="list-style-type: none"> ▶ Sett vanntanken korrekt inn. <p>Kullsyreholdig vann i vanntanken.</p> <ul style="list-style-type: none"> ▶ Fyll vanntanken med friskt vann fra springen. <p>Flottøren i vanntanken henger fast.</p> <ol style="list-style-type: none"> 1. Ta ut vanntanken. 2. Rengjør vanntanken grundig. <p>Det nye vannfilteret er ikke skylt i henhold til instruksjonen.</p> <ol style="list-style-type: none"> 1. Skyll vannfilteret i henhold til instruksjonen. 2. Ta vannfilteret i bruk. <p>Det er luft i vannfilteret.</p> <ol style="list-style-type: none"> 1. Legg vannfilteret i bløt i vann, med åpningen vendt opp, helt til det ikke lenger kommer ut luftbobler. 2. Sett filteret inn igjen. <p>Vannfilteret er gammelt.</p> <ul style="list-style-type: none"> ▶ Sett inn et nytt vannfilter. <p>Kalkavleiringer i vanntanken blokkerer systemet.</p> <ol style="list-style-type: none"> 1. Rengjør vanntanken grundig. 2. Start avkalkingsprogrammet.
Displayet viser "E61: Rengjør bryggeenheten."	<p>Bryggeenheten er tilsmusset.</p> <ul style="list-style-type: none"> ▶ Rengjør bryggeenheten. <p>Bryggeenhetens mekanisme er tungt bevegelig.</p> <ul style="list-style-type: none"> ▶ Rengjør bryggeenheten.
Displayet viser Feil spenning.	<p>Det foreligger problemer med spenningsforsyningen.</p> <ul style="list-style-type: none"> ▶ Apparatet skal kun brukes ved 220 - 240 V.

Feil	Årsak og feilsøking
Displayet viser Start på nytt.	Apparatet har en feil. 1. Sett nettbryteren på \bigcirc og vent 60 sekunder. 2. Sett nettbryteren på I.
Displayet viser svært ofte calc'nClean.	Avkalket vann inneholder fortsatt små mengder kalk. 1. Sett inn et nytt vannfilter. 2. Still inn en passende vannhardhet.
	Det er brukt feil eller for lite avkalkingsmiddel. ▶ Bruk kun egnede tabletter til avkalkingen.
	Serviceprogrammet er ikke fullstendig utført. ▶ Start serviceprogrammet "Ekstraskylling". → "Serviceprogrammer", Side 88

17 Transport, oppbevaring og avfallsbehandling

17.1 Aktivere frostbeskyttelsen

Beskytt apparatet mot frost under transport og oppbevaring.

OBS!

Væskerester i apparatet kan føre til skader på apparatet under transport eller oppbevaring.

- ▶ Tøm ledningssystemet før transport eller oppbevaring.
1. Utfør programmet "Frostbeskyttelse".
→ "Oversikt over serviceprogrammer", Side 88
 2. Koble apparatet fra strømmettet.

17.2 Avfallsbehandling av gammelt apparat

Med miljøvennlig avfallsbehandling kan verdifulle råstoffer gjenvinnes.

1. Trekk ut strømkabelens støpsel.
2. Kapp av strømkabelen.
3. Kast apparatet på en miljøvennlig måte.

Du kan innhente informasjon om aktuelle muligheter for avfallsbehandling hos en spesialisert forhandler eller hos kommuneadministrasjonen der du bor.



Dette apparatet er klassifisert i henhold til det europeiske direktivet 2012/19/EU om avhending av elektrisk- og elektronisk utstyr (waste electrical and electronic equipment – WEEE).

Direktivet angir rammene for innlevering og gjenvinning av innbytteprodukter.

18 Kundeservice

Innenfor EØS får du funksjonsrelevante original-reservedeler i samsvar med gjeldende økodesigndirektivet hos vår kundeservice i minst 7 år fra apparatet bringes ut på markedet.

Merk: I rammen av produsentens garantivilkår er bruk av kundeservice gratis.

Du får detaljert informasjon om garantitid og garantivilkår i ditt land hos vår kundeservice, din forhandler eller på våre nettsider. Når du tar kontakt med kundeservice, trenger du apparatets produktnummer (E-Nr.), produksjonsnummer (FD) og tellenummer (Z-Nr.). Kontaktinformasjonen for kundeservice finner du i den vedlagte kundeserviceoversikten eller på våre nettsider.

18.1 Produktnummer (E-Nr.), produksjonsnummer (FD) og tellenummer (Z-Nr.)

Du finner produktnummeret (E-Nr.), produksjonsnummeret (FD) og tellenummeret (Z-Nr.) på apparatet typeskilt.

Du kan skrive ned opplysningene, slik at du har data for apparatet og telefonnummeret til kundeservice raskt tilgjengelig når du trenger dem.

19 Tekniske data

Spenning	220– 240 V ~
Frekvens	50 / 60 Hz
Tilkoblingsverdi	1500 W
Maksimalt pumpetrykk, statisk	20 bar
Maksimal kapasitet, vanntank (uten filter)	2,2 l
Maksimal kapasitet, bønnebeholder	400 g
Strømkabelens lengde	170 cm
Apparatets høyde	44,6 cm
Apparatbredde	59,4 cm
Apparatets dybde	39,6 cm
Vekt, tom	20,6 kg
Type kaffekvern	Keramisk

Dette produktet har lyskilder i energi-effektklasse D og F. Lyskildene er tilgjengelige som reservedel, og skal kun skiftes ut av opplært fagpersonale.

19.1 Informasjon om fri og Open Source-programvare

Dette produktet inneholder programvarekomponenter som innehaverne av opphavsrettene har lisensiert som fri eller Open Source-programvare. Tilsvarende lisensinformasjon er lagret på husholdningsapparatet. Det er også mulig å få tilgang til lisensinformasjonen via Home Connect-appen: "Profil -> Juridisk rettledning -> Lisensinformasjon".¹ Du kan også laste ned lisensinformasjon på nettstedet for merkeproduktet. (Søk etter

din modell av apparatet og ytterligere dokumentasjon på nettstedet for produktet.) Alternativt kan du bestille relevant informasjon på ossrequest@bshg.com eller fra BSH Hausgeräte GmbH, Carl-Wery-Str. 34, D-81739 München.

Kildekoden stilles til rådighet på forespørsel.

Send din forespørsel til ossrequest@bshg.com eller BSH Hausgeräte GmbH, Carl-Wery-Str. 34, D-81739 München.

Emne: „OSSREQUEST“

Du vil bli fakturert for behandlingen av din forespørsel. Dette tilbudet gjelder i tre år fra dato for kjøpet eller minst i det tidsrommet vi tilbyr kundestøtte og reservedeler for det aktuelle apparatet.

20 Samsvarserklæring

Herved erklærer BSH Hausgeräte GmbH at apparatet med Home Connect-funksjonalitet overholder grunnleggende krav og øvrige bestemmelser i direktiv 2014/53/EU. En utførlig RED-samsvarserklæring finner du, sammen med øvrige dokumenter, på produktsiden for ditt apparat på internettadressen siemens-home.bsh-group.com.



2,4-GHz-bånd (2400–2483,5 MHz): maks. 100 mW

5-GHz-bånd (5150–5350 MHz + 5470–5725 MHz): maks. 100 mW

¹ Avhengig av apparatets utstyr



BE	BG	CZ	DK	DE	EE	IE	EL	ES
FR	HR	IT	CY	LI	LV	LT	LU	HU
MT	NL	AT	PL	PT	RO	SI	SK	FI
SE	NO	CH	TR	IS	UK (NI)			

5 GHz WLAN (Wi-Fi): Kun til innendørs bruk.

AL	BA	MD	ME	MK	RS	UK	UA
----	----	----	----	----	----	----	----

5 GHz WLAN (Wi-Fi): Kun til innendørs bruk.

Lisätietoja on digitaalisessa käyttöoppaassa.



Sisällysluettelo

1 Turvallisuus.....	100	8 Käytön perusteet.....	109
1.1 Yleisiä ohjeita	100	8.1 Laitteen kytkeminen päälle tai pois päältä.....	109
1.2 Määräyksenmukainen käyttö..	100	8.2 Juoman valmistaminen.....	109
1.3 Käyttäjien rajoitukset	100	8.3 doubleShot ja tripleShot.....	110
1.4 Turvallinen asennus.....	100	8.4 Kahviuoman valmistaminen maidon kanssa.....	110
1.5 Turvallinen käyttö.....	101	8.5 Kahden kupillisen valmistaminen kerrallaan.....	110
2 Esinevahinkojen välttäminen ..	104	9 mylly	111
3 Ympäristönsuojelu ja säästö... 104		9.1 Jauhatuskarkeuden säättäminen.....	111
3.1 Pakkausmateriaalin hävittäminen	104	10 Maitoastian alusta	111
3.2 Energiansäästö.....	104	10.1 Maitoastian alustan käyttö... 111	
4 Asennus ja liitäntä	104	10.2 Oman maitoastian käyttö ¹ ... 111	
4.1 Toimituksen sisältö.....	104	11 Lapsilukko	111
4.2 Laitteen asentaminen ja liittäminen	105	11.1 Lapsilukon aktivointi.....	111
4.3 Laitteen liittäminen sähköverkkoon.....	105	11.2 Lapsilukon poistaminen toiminnasta	112
5 Tutustuminen	105	12 Suosikit.....	112
5.1 Laite	105	12.1 Suosikkien tallentaminen suosikkivalikosta	112
5.2 Ohjauspaneeli.....	105	12.2 Suosikkien asettaminen Klassikot- tai coffeeWorld- valikoimasta.....	112
6 Varusteet	106	12.3 Suosikin muuttaminen.....	112
7 Ennen ensimmäistä käyttöä 107		12.4 Suosikin poistaminen	112
7.1 Laitteen valmistelu ja puhdistus.....	107	12.5 Suosikkien lajittelu.....	112
7.2 Veden kovuuden määrittäminen.....	107	13 Home Connect	112
7.3 Vedensuodatin ¹	108	13.1 Home Connect -sovelluksen asetusten tekeminen.....	113
7.4 Ensimmäisen käyttöönoton toimenpiteet.....	108		
7.5 Yleisiä ohjeita	109		

¹ Laitteen varustuksesta riippuen

13.2 Home Connect -järjestelmän asentaminen....	113
13.3 Home Connect -asetukset....	114
13.4 Tietosuoja	114
14 Perusasetukset	115
14.1 Perusasetusten muuttaminen.....	115
14.2 Perusasetusten yleiskuva.....	115
15 Puhdistus ja hoito	117
15.1 Konepesuun soveltuvuus	117
15.2 Puhdistusaine	117
15.3 Laitteen puhdistus	118
15.4 Tippa-altaan ja kahvinporosäiliön puhdistus.	118
15.5 Maitoastian puhdistaminen ..	118
15.6 Huolto-ohjelmat	118
16 Toimintahäiriöiden korjaaminen.....	121
17 Kuljetus, säilytys ja hävittäminen.....	126
17.1 Pakkassuojan aktivointi.....	126
17.2 Käytöstä poistetun laitteen hävittäminen	126
18 Huoltopalvelu	126
18.1 Mallinumero (E-Nr.), valmistusnumero (FD) ja laskentanumero (Z-Nr.)	126
19 Tekniset tiedot.....	127
19.1 Vapaisiin ja Open Source -ohjelmistoihin liittyviä tietoja	127
20 Vaatimustenmukaisuusvaku utus	127



1 Turvallisuus

Noudata seuraavia turvallisuusohjeita.

1.1 Yleisiä ohjeita

- Lue tämä ohje huolellisesti.
- Säilytä ohjeet ja tuotetiedot myöhempää käyttötarvetta tai mahdollista uutta omistajaa varten.
- Jos laitteessa on kuljetusvaurioita, älä kytke laitetta käyttöön.

1.2 Määräyksenmukainen käyttö

Käytä laitetta vain:

- kuumien juomien valmistamiseen.
- yksityisissä kotitalouksissa ja kodinomaisen ympäristön suljetuissa tiloissa.
- enintään 2000 m korkeudella merenpinnasta.

1.3 Käyttäjien rajoitukset

Kahdeksanvuotiaat ja sitä vanhemmat lapset ja sellaiset henkilöt, joilla on alentunut fyysinen, aistillinen tai henkinen toimintakyky tai joilta puuttuu kokemusta ja/tai tietoa laitteen käytöstä, saavat käyttää laitetta vain valvonnan alaisena tai kun heille on neuvottu, miten laitetta käytetään turvallisesti ja he ovat ymmärtäneet laitteesta aiheutuvat vaarat.

Lapset eivät saa leikkiä laitteella.

Lapset eivät saa puhdistaa tai huoltaa laitetta, paitsi jos he ovat vähintään kahdeksanvuotiaita ja aikuinen valvoo toimenpiteitä. Pidä alle kahdeksanvuotiaat lapset poissa laitteen ja liitäntäjohdon läheltä.

1.4 Turvallinen asennus

VAROITUS – Sähköiskun vaara!

Epäasianmukaiset asennukset ovat vaarallisia.

- ▶ Liitä laite ainoastaan tyyppikilvessä olevien tietojen mukaiseen sähköverkkoon.

- ▶ Käytä aina uuden laitteen mukana toimitettua verkkoliitäntäjohtoa.
- ▶ Liitä laite vain määräysten mukaisesti asennetun, maadoitetun pistorasian kautta vaihtovirtaverkkoon.
- ▶ Talon suojamaadoitusjärjestelmän täytyy olla asennettu määräysten mukaisesti.

Viallinen laite tai verkkojohto on vaarallinen.

- ▶ Älä käytä viallista laitetta.
- ▶ Jos laitteen pinta on haljennut tai murtunut, sitä ei saa missään tapauksessa käyttää.
- ▶ Älä vedä verkkojohdosta, kun irrotat laitteen sähköverkosta. Vedä aina verkkojohdon pistokkeesta.
- ▶ Jos laite tai verkkojohto on rikki, irrota heti verkkojohdon pistoke tai kytke sulake sulakerasiassa pois päältä.
- ▶ Soita huoltopalveluun. → *Sivu 126*

Epäasianmukaiset korjaukset ovat vaarallisia.

- ▶ Laitteen korjaustöitä saavat tehdä vain alan ammattilaiset.
- ▶ Laitteen korjaukseen saa käyttää vain alkuperäisiä varaosia.
- ▶ Jos verkkoliitäntäjohto tai laitteen liitäntäjohto vaurioituu, sen tilalle tulee vaihtaa erityinen verkkoliitäntäjohto tai laitteen liitäntäjohto, joka on saatavana valmistajalta tai valmistajan huoltopalvelun kautta.

1.5 Turvallinen käyttö

⚠ VAROITUS – Tukehtumisvaara!

Lapset saattavat leikkiessään esim. vetää pakkausmateriaaleja päähänsä tai kääriytyä niihin ja tukehtua.

- ▶ Pidä pakkausmateriaali poissa lasten ulottuvilta.
- ▶ Älä anna lasten leikkiä pakkausmateriaalilla.

Lapset voivat vetää henkeen tai niellä pieniä osia ja tukehtua niihin.

- ▶ Pidä pienet osat poissa lasten ulottuvilta.
- ▶ Älä anna lasten leikkiä pienillä osilla.

⚠ VAROITUS – Sähköiskun vaara!

Laitteeseen pääsevä kosteus voi aiheuttaa sähköiskun.

- ▶ Laitetta tai verkkojohtoa ei saa upottaa veteen.

- ▶ Laitteen pistoliitintään ei saa päästä nestettä.
- ▶ Käytä laitetta vain suljetuissa tiloissa.
- ▶ Älä altista laitetta voimakkaalle kuumuudelle tai kosteudelle.
- ▶ Älä käytä laitteen puhdistukseen höyry- tai painepesuria.

⚠ VAROITUS – Tulipalovaara!

Laitte kuumenee.

- ▶ Laitteen on saatava riittävästi ilmaa.
- ▶ Laitetta ei saa koskaan käyttää kaapin oven ollessa suljettu. Jatkojohdon ja hyväksymättömän adapterin käyttö on vaarallista.
- ▶ Älä käytä jatkojohtoja tai haaroitusrasioita.
- ▶ Käytä vain valmistajan hyväksymiä adaptereita ja verkkojohtoja.
- ▶ Jos verkkojohto on liian lyhyt eikä pidempää johtoa ole saatavilla, ota yhteyttä sähköalan erikoisliikkeeseen talon sähköasennusten muuttamista varten.

⚠ VAROITUS – Palovammavaara!

Laitteen muutamien osien kuumeneminen on normaalia.

- ▶ Älä kosketa laitteen kuumia osia.
- ▶ Käytön jälkeen anna laitteen kuumien osien jäähtyä ennen niiden koskettamista.

⚠ VAROITUS – Palamisvaara!

Juuri valmistetut juomat ovat hyvin kuumia.

- ▶ Anna juomien tarvittaessa hieman jäähtyä.
 - ▶ Vältä ihokosketusta ulos tuleviin nesteisiin ja höyryihin.
- Valvomaton kaukokäynnistys Home Connect -sovelluksen kautta voi aiheuttaa palovammoja ulkopuolisille henkilöille.
- ▶ Älä koske kahvisuuttimen alapuolelle juoman annostelun aikana.
 - ▶ Pidä henkilöt, varsinkin lapset loitolla laitteesta.

⚠ VAROITUS – Loukkaantumisvaara!

Laitteen virheellinen käyttö voi vaarantaa käyttäjän turvallisuuden.

- ▶ Tapaturmien välttämiseksi laitetta saa käyttää vain sille suunniteltuun tarkoitukseen.

Sormien jääminen väliin, kun laitteen luukku suljetaan.

- ▶ Varo sormiasi, kun suljet laitteen luukun.

Mylly pyörii.

- ▶ Älä koskaan koske myllyn sisään.

VAROITUS – Vaara: Magnetismi!



Magneetteja koskeva huomautus



Huomautus henkilöille, joilla on sydämentahdistin
Laitte sisältää kestmagneetteja. Ne voivat vaikuttaa elektronisiin implantteihin, esimerkiksi sydämentahdistimiin tai insuliinipumppuihin.

- ▶ Elektronisten implanttien käyttäjien on pysyteltävä vähintään 10 cm:n päässä laitteesta ja sen luukusta.
- ▶ Pysyttele vähintään 10 cm:n päässä myös vesisäiliöstä, maitoastiasta, kahvinporosäiliöstä, juoman ulostuloputken suojuksesta, suutinyksiköstä, juoman ulostuloputkesta, maitojärjestelmän pidikkeestä, keitinosan kannesta ja keitinosasta.

VAROITUS – Terveysriski!

Laitteessa olevat epäpuhtaudet voivat vaarantaa terveyden.

- ▶ Noudata laitteen hygieniaan liittyviä puhdistusohjeita.

2 Esinevahinkojen välttäminen

HUOMIO!

Laitteen vioittumisen vaara. Epäasianmukainen käyttö voi vioittaa laitetta.

- ▶ Käytä laitetta vain huoneissa, joissa lämpötila ei laske nollan alapuolelle.
- ▶ Kun laitetta on kuljetettu tai säilytetty lämpötilassa, joka on alle 0 °C, anna laitteen ennen käyttöönottoa olla 3 tuntia huoneenlämmössä.
- ▶ Odota jokaisen liittämisen jälkeen n. 5 sekuntia.

Epäasianmukainen asennus voi aiheuttaa esinevahinkoja.

- ▶ Ota huomioon ylä- tai alapuolella olevan laitteen asennusohje.
- ▶ Jos laite asennetaan lämpölaatikon yläpuolelle, huomioi asennussyvennyksen korkeus 590 mm.

Irralliset kalusteet voivat kaatua.

- ▶ Kiinnitä kalusteet seinään yleisesti saatavana olevalla kulmalevyllä.

3 Ympäristönsuojelu ja säästö

3.1 Pakkausmateriaalin hävittäminen

Pakkausmateriaalit ovat ympäristöystävällisiä ja kierrätyskelpoisia.

- ▶ Hävitä yksittäiset osat lajiteltuina.

3.2 Energiansäästö

Laitteesi kuluttaa vähemmän sähköä, kun noudatat näitä ohjeita.

Aseta automaattisen poiskytkennän aika pienimpään mahdolliseen arvoon.

- ✓ Laite kytkeytyy pois päältä aikaisemmin, kun sitä ei käytetä.
→ "Perusasetukset", Sivu 115

Älä keskeytä juoman valmistusta.

- ✓ Kuumennettu vesi- tai maitomäärä hyödynnetään optimaalisesti.

Poista laitteeseen kerääntynyt kalkki säännöllisesti.

- ✓ Kalkin kerääntyminen lisää energiankulutusta.

4 Asennus ja liitäntä

4.1 Toimituksen sisältö

Kun olet poistanut kaikki osat pakkauksesta, tarkista ettei niissä ole kuljetusvaurioita ja että kaikki osat ovat mukana.

Huomautus: Lisävarusteet saattavat poiketa laitemalleittain. Lisävarusteet on merkitty katkoviivalla.

→ Kuva **1**

A	Kahviautomaatti
B	Maitoastia
C	Maitoletku ja imuputki
D	Asennusohje
E	Puhdistustabletti ¹
F	Kalkinpoistotabletti ¹
G	Vedensuodatin ¹
H	Liуска veden kovuuden mittaamista varten

¹ Laitteen varustuksesta riippuen

I Käyttöohje

J Mikrokuituliina

¹ Laitteen varustuksesta riippuen

4.2 Laitteen asentaminen ja liittäminen

Asennusohjeessa kuvataan eri malleja, joiden toimituksen sisältö ja asennustapa poikkeavat toisistaan.

Huomautus: Noudata turvallisuuteen → *Sivu 100* ja esinevahinkojen välttämiseen → *Sivu 104* liittyviä ohjeita.

- ▶ Asenna ja liitä laite oikein sen laatikossa mukana toimitetussa asennusohjeessa kuvatulla tavalla.

4.3 Laitteen liittäminen sähköverkkoon

1. Liitä verkkojohdossa oleva kylmälaitteen pistoke laitteeseen.
2. Liitä verkkojohdon verkkopistoke laitteen läheisyydessä olevaan pistorasiaan.
3. Tarkista verkkopistokkeen kiinnitys.

5 Tutustuminen

5.1 Laite

Tästä löydät yleiskuvan laitteen osista.

Huomautus: Värit ja yksityiskohdat saattavat poiketa laitemalleittain.

Kuva ulkopuolelta

→ *Kuva 2*

1 Irrotettava alusta

2 Valaistus

3 Ohjauspaneeli

4 Juoman ulostuloputki, säädettävä korkeus

5 Laitteen luukku

6 Suutinyksikkö

7 Juoman ulostuloputken suojus

Kuva sisäpuolelta

→ *Kuva 3*

8 Keräysastia

9 Tyyppikilpi

10 Vesisäiliö ja kansi

11 Virtakytkin

12 Tarvikelaatikko

13 Kahvipapusaäiliö ja kansi

14 Jauhatuskarkeuden säätö

15 Maitojärjestelmän magneettipidike

16 Keitinosaan kansi

17 Keitinosa

18 Maitoastia

19 Maitojärjestelmä

20 Maitoastian irrotettava alusta

21 Kahvinporosaäiliö









22 Tippa-allas





23 Tippa-altaan suojus

5.2 Ohjauspaneeli





Käyttöpaneelin avulla asetetaan laitteen toiminnot ja nähdään tiedot sen käyttötilasta.

fi Varusteet





	Laitteen kytkeminen päälle tai pois päältä.
Suosikit	Valitse juomia, joille on tallennettu henkilökohtaisia asetuksia. → <i>Sivu 112</i>
Klassikot	Valitse vakiojuomia.
coffeeWorld	Valitse perusjuomia, joita voidaan laajentaa Home Connect -yhteyden avulla.
Hoito & huolto	Huolto-ohjelmien haku.
	Asetuksien avaaminen tai asetuksista poistuminen.
Tiedot	
	Kaukokäynnistys
	Huoltopalvelu
	Laitte on yhdistetty Home Connect -järjestelmään.
	Laitetta ei ole yhdistetty Home Connect -järjestelmään.
	Laitteella ei ole yhteyttä palvelimeen.
	Soittolistatoiminto on aktivoitu Home Connect -sovelluksessa.

	Alkuperä
	Tarkasta maitosäiliö.
	Lisää kahvipapuja.
	Lisää vettä.



Juoma-asetukset

	Vahvuus
	Määrä
	Maidon osuus
	Lämpötila
	Aromi

Käyttö

	Meneminen valikossa takaisin.
	Suosikin lisääminen.
	Suosikin poistaminen.
	Kunakin käyttötilan tietojen hakeminen.
	Kahden kupillisen valmistaminen.

Pikavalinta

	Lapsilukon aktivointi tai deaktivointi.
	WiFi-verkon kytkeminen päälle tai pois päältä.

6 Varusteet

Käytä alkuperäisiä varusteita. Ne on suunniteltu laitettasi varten.

Lisätarvikkeet	Jälleenmyyjä	Huoltopalvelu
Puhdistustabletit	TZ80001A TZ80001B	00312097 00312098
Kalkinpoistotabletit	TZ80002A TZ80002B	00312094 00312095

Lisätarvikkeet	Jälleenmyyjä	Huoltopalvelu
Vedensuodatin	TZ70003	17004340
Vedensuodatin, 3 kpl pakkaus	TZ70033A	17005980
Mikrokuituliina	-	00460770
Hoitotuotesarja	TZ80004A TZ80004B	00312105 00312106
Avauskulman rajoitin 92°	-	10020041

7 Ennen ensimmäistä käyttöä

Valmistele laite käyttöä varten.

7.1 Laitteen valmistelu ja puhdistus

Puhdista laite ja sen yksittäiset osat. Noudata tämän käyttöohjeen alussa olevia kuvaohjeita.

HUOMIO!

Sopimattomat pavut voivat tukkia myllyn.

- ▶ Käytä vain espresso- tai kahviautomaatteihin tarkoitettuja paahdettuja kahvipapusekoituksia.
- ▶ Älä käytä kuorutettuja kahvipapuja.
- ▶ Älä käytä karamellisoituja kahvipapuja.
- ▶ Älä käytä sokeripitoisilla makuaineilla käsiteltyjä kahvipapuja.
- ▶ Älä täytä kahvipapusailiioon kahvijauhetta.

→ Kuva **4** - **23**

Huomautus: Täytä vesisäiliö joka päivä raikkaalla, kylmällä ja hiilihapottomalla vedellä.

Ohje: Säilytä kahvipapuja suljetussa rasiassa viileässä paikassa, jotta niiden laatu säilyy hyvänä. Kahvipapuja voidaan säilyttää kahvipapusailiiossa useita päiviä ilman, että niiden aromi heikkenee.

7.2 Veden kovuuden määrittäminen

Veden kovuuden oikea asetus on tärkeää, jotta laite ilmoittaa suoritettavasta kalkinpoistosta ajoissa. Voit mitata veden kovuuden oheisella testiliuskalla tai tiedustella sitä paikalliselta vesilaitokselta.

1. Kasta testiliuska hetkeksi puhtaaseen vesijohtoveteen.
2. Anna ylimääräisen veden valua pois.
3. Lue veden kovuus testiliuskasta, kun on kulunut 1 minuutti.

Taulukko näyttää veden kovuusasteita vastaavat asetukset:

Taso	Saksalain en kovuus °dH	Kokonaiskov uus mmol/l
1	1-7	< 1,3
2	8-14	1,3-2,5
3	15-21	2,5-3,8
4 ¹	22-30	> 3,8

¹ Tehdasasetus

fi käyttöä

Huomautus: Jos taloon on asennettu vedenpehmennyslaitteisto, valitse asetus "Vedenpehmennin".

Ohje: Voit muuttaa asetuksia milloin tahansa.

→ "Perusasetukset", Sivu 115

7.3 Vedensuodatin¹

Vedensuodatin vähentää kalkin kerääntymistä laitteeseen ja suodattaa veden epäpuhtauksia.

Vedensuodattimen asettaminen paikalleen

HUOMIO!

Laitteeseen kerääntyvä kalkki voi aiheuttaa laitteeseen vaurioita.

- ▶ Vaihda vedensuodatin ajoissa.
- ▶ Vaihtoväli saa olla enintään 2 kuukautta.
- ▶ Huomioi näytön ilmoitukset.

1. Paina "Hoito & huolto".
2. Paina "INTENZA-suodatin" ja noudata näytössä olevia ohjeita.

Vedensuodattimen vaihtaminen tai poistaminen

Voit käyttää laitetta myös ilman vedensuodatinta.

1. Paina "Hoito & huolto".
2. Paina "INTENZA-suodatin".
3. Paina "Vaihda" tai "Ota pois" ja noudata näytössä olevia ohjeita.

Ohjeet

- Vaihda vedensuodatin hygieenisistä syistä.
- Kun käytetään vedensuodatinta, laitteesta joutuu poistamaan kalkin harvemmin.
- Jos käytät vedensuodatinta, kahvijuomista tulee maukkaampia.

- Huuhtele asennettu vedensuodatin ennen käyttöä valmistamalla kupillinen kuumaa vettä silloin, kun laite on ollut pitemmän aikaa käyttämättä esim. kun olet ollut lomalla.
- Voit hankkia vedensuodattimen jälleenmyyjältä tai huoltopalvelusta.
→ "Varusteet", Sivu 106

7.4 Ensimmäisen käyttöönoton toimenpiteet

Kun sähköliitäntä on kytketty, tee ensikäyttöönottoa koskevat asetukset. Ensikäyttöönottoasetukset tulevat näkyviin vain ensimmäisen käynnistyksen yhteydessä.

1. Avaa laitteen luukku.
 2. Aseta virtakytkin asentoon I.
→ Kuva **24**
 3. Sulje laitteen luukku.
 4. Kytke laite päälle valitsemalla ☹ ja odota, kunnes laitteen huuhtelu on valmis.
 5. Noudata näytössä olevia ohjeita.
- ✓ Näyttö ohjaa ohjelman läpi.

Ohje: Saat näkyviin lyhyitä tietoja painamalla **i**.

Huomautukset

- Jos haluat nyt tehdä Home Connect -asetukset, noudata Home Connect -sovelluksen ohjeita.
→ "Home Connect -järjestelmän asentaminen", Sivu 113
- Kun "Demo-tila" on valittuna, vain näytöt toimivat. Juomia ei voi valmistaa eikä ohjelmia suorittaa.

¹ Laitteen varustuksesta riippuen

7.5 Yleisiä ohjeita

Noudata ohjeita voidaksesi käyttää laitetta parhaalla mahdollisella tavalla.

Huomautukset

- Laitteeseen on ohjelmoitu tehtaalla vakioasetukset optimaalista toimintaa varten.
 - Sisäänrakennettu puhallin kytkeytyy päälle jokaisen juoman valmistuksen yhteydessä ja jälleen pois päältä n. 5-7 minuutin kuluttua juoman valmistuksesta.
 - Kahvimylly on asetettu tehtaalla toimimaan optimaalisesti. Jos kahvi tulee ulos vain tiputellen, on liian laimeaa tai vaahtoa (crema) on liian vähän, voit säätää jauhatusastetta.
→ *"Jauhatuskarkeuden säätäminen", Sivu 111*
 - Jos laite on jonkin aikaa käyttämättä, se kytkeytyy automaattisesti pois päältä. Voit muuttaa aikaa perusasetuksissa.
→ *Sivu 115* Voit muuttaa aikaa perusasetuksissa.
 - Ensimmäisen juoman aromi ei vielä ole täyteläinen, jos:
 - Käytät laitetta ensimmäisen kerran.
 - Olet juuri suorittanut huolto-ohjelman.
 - Et ole käyttänyt laitetta pitkään aikaan.
- Älä juo tätä juomaa.

8 Käytön perusteet

8.1 Laitteen kytkeminen päälle tai pois päältä

Huomautukset

- Verkkokytintä ei saa painaa laitteen käydessä.

- Ennen kuin kytket verkkokytkimen pois päältä, kytke laite pois päältä ☹-painikkeella. Vain siten laite huuhtelee automaattisesti.
- ▶ Paina ☹. Näyttöön tulee päällekytkennän yhteydessä logo. Laite huuhtelee automaattisesti päälle- ja poiskytkennän yhteydessä. Poiskytkettyvä laite puhdistuu tippa-altaaseen tulevalla höyryllä. Laite ei huuhtelee, jos se on vielä lämmin tai jos ennen poiskytkentää ei valmistettu juomia.

8.2 Juoman valmistaminen

Kerromme tässä, miten voit valmistaa valitsemasi juoman.

VAROITUS Palamisvaara!

Juuri valmistetut juomat ovat hyvin kuumia.

- ▶ Anna juomien tarvittaessa hieman jäähtyä.
- ▶ Vältä ihokosketusta ulos tuleviin nesteisiin ja höyryihin.

Huomautukset

- Muutamissa asetuksissa kahvi valmistetaan useammassa vaiheessa. Odota, kunnes toiminto on päätynyt kokonaan.
- Maitojuomia valmistaessasi liitä laitteeseen maidolla täytetty astia sekä maitoletku ja imuputki.
- Maitoastia on suunniteltu erityisesti tätä laitetta varten. Käytä maitoastiaa vain maidon säilyttämiseen kotitalouksissa ja jääkaapissa.
- Jos maitojärjestelmää ei ole puhdistettu, kuumen veden mukana saattaa tulla pieniä määriä maitoa.

8.3 doubleShot ja tripleShot

Laitteesi jauhaa kahvin kaksi tai kolme kertaa.

Laite jauhaa uudelleen kahvipapuja ja valmistaa kahvin siten, että vain täyteläiset ja miellyttävät aromit vapautuvat.

Mitä pidempään kahvia keitetään, sitä enemmän siihen vapautuu kitkeriä ja epämiellyttäviä aromeja. Ei-toivotuilla kitkerillä aineilla on vaikutusta kahvin makuun ja terveellisyyteen.

Huomautus: Toiminnot "doubleShot" ja "tripleShot" ovat riippuvaisia juoman valitusta vahvuudesta ja koosta.

8.4 Kahvi juoman valmistaminen maidon kanssa

Tästä näet esimerkin avulla, miten valmistetaan Latte Macchiato.



VAROITUS Palovammavaara!

Maitojärjestelmä kuumenee hyvin kuumaksi.

- ▶ Älä koskaan kosketa kuumaa maitojärjestelmää.
- ▶ Anna kuuman maitojärjestelmän jäähtyä ennen sen koskettamista.

Vaativuudet

- Maitoastia on paikoillaan.
 - Maitojärjestelmä on liitetty suutinyksikköön.
 - Maitoastiaan on täytetty riittävästi maitoa.
1. Laita lasi juoman ulostuloputken alle.
 2. Paina "Klassikot".
 3. Valitse Latte Macchiaton kuvake ja paina sitä.
 4. Aseta juoman parametrit.

- Voit muuttaa vahvuutta painamalla .
 - Voit muuttaa täyttömäärää painamalla .
 - Voit muuttaa maidon osuutta painamalla .
5. Paina "Start" ja odota, kunnes vaihe on päättynyt.
 - Jos haluat keskeyttää juoman valmistuksen kokonaan, paina "Stop".
 - Jos haluat keskeyttää vain tämänhetkisen valmistusvaiheen, paina "Ohita".

Huomautukset

- Laite poistuu asetustilasta, kun asetusten viimeisestä muuttamisesta on kulunut noin 30 sekuntia.
- Laite tallentaa asetukset automaattisesti.



Ohjeet

- Voit myös lämmittää kupit kuumalla vedellä ennen juoman valmistamista.
- Voit käyttää maidon sijasta myös kasvimaitoa (esim. soijamaito).
- Maitovaahdon laatu riippuu käytettävän maidon tai kasvimaan tyypistä.

8.5 Kahden kupillisen valmistaminen kerrallaan

Valmistettavasta juomasta riippuen voit valmistaa samanaikaisesti kaksi kupillista.

Huomautus: Jos toiminto "doubleShot" tai "tripleShot" on aktiivinen, kahden kupillisen valmistaminen kerrallaan ei ole mahdollista.



1. Paina halutun juoman kuvaketta.
 2. Paina .
- ✓ Asetus  näkyy näytössä.

3. Aseta kaksi kuppia oikealle ja vasemmalle juoman ulostuloputkien alle.
4. Paina "Start".
Juoma valmistetaan 2 vaiheessa. Pavut jauhetaan 2 vaiheessa.
- ✓ Juoma valmistuu ja valuu sitten kuppeihin.
5. Odota, kunnes vaihe on päättynyt.

9 mylly

Laitteessa on säädettävä mylly, jonka jauhatusaste voidaan säätää yksilöllisesti.

9.1 Jauhatuskarkeuden säätäminen

- ▶ Säädä jauhatuskarkeus säätöivulla erittäin hienon  ja erittäin karkean  asetuksen välille.
→ Kuva **25**
Muuta jauhatuskarkeuden säätöä vain hieman.
Jauhatuskarkeuden uusi asetus on voimassa vasta toisen kahvikupillisen jälkeen.

Ohje: Jos kahvi tulee ulos vain tiputellen, säädä jauhatusastetta karkeammaksi.
Jos kahvi on liian laimeaa tai vaahtoa (crema) on liian vähän, säädä jauhatusaste hienommaksi.

10 Maitoastian alusta

Laitte tunnistaa alustalla olevan maitoastian.

10.1 Maitoastian alustan käyttö

1. Liitä maitoastia tai maitopurkki järjestelmään ja aseta se alustalle.
2. Käynnistä juoman valmistaminen.

Huomautus: Jos näyttöön tulee ilmoitus "Aseta maitoastia paikalleen.", juomien valmistaminen ei ole mahdollista.

10.2 Oman maitoastian käyttö¹

Tietyissä laitemalleissa voidaan käyttää omaa maitosäiliötä.

1. Valmistele oma maitosäiliö.
2. Punnitse oma maitosäiliö.
→ "Perusasetusten yleiskuva", Sivu 115

Laitte tunnistaa maitoastiassa tai maitopurkissa olevan maidon määrän painon perusteella. Jos maitoastiassa on liian vähän maitoa, näkyviin tulee ilmoitus.

Huomautus: Jos käytät vakiomaitoastiaa tai maitopurkkia, laite tunnistaa sen automaattisesti.

11 Lapsilukko

Laitte voidaan lukita, jotta lapset eivät voi polttaa itseään.



11.1 Lapsilukon aktivointi

Vaatus: Laitte on kytketty päälle.

1. Paina .
2. Paina .
- ✓ Lapsilukko on aktivoitu.

¹ Laitteen varustuksesta riippuen

11.2 Lapsilukon poistaminen toiminnasta

1. Paina .
 2. Pidä  painettuna 4 sekunnin ajan.
- ✓ Lapsilukko on deaktivoitu.

12 Suosikit

Tallenna yksilöllisiä juomia suosikeiksi, jotta niiden valmistus on nopeampaa. Suosikki sisältää juoman henkilökohtaisilla asetuksilla. Voit muuttaa asetuksia milloin tahansa.

Huomautus: Voit poistua asetuksista painamalla  tai käynnistämällä juoman valmistaminen.

12.1 Suosikkien tallentaminen suosikkivalikosta

1. Paina "Suosikit".
2. Paina +.
3. Valitse juoma.
4. Aseta juoman parametrit.
5. Paina "Käyttöönotto".
6. Syötä nimi.
7. Paina "Tallennus".

12.2 Suosikkien asettaminen Klassikot- tai coffeeWorld-valikoimasta

1. Valitse juoma kohdasta "Klassikot" tai "coffeeWorld".
2. Aseta juoman parametrit.
3. Paina ☆.
4. Syötä nimi.
5. Paina "Tallennus".

12.3 Suosikin muuttaminen

1. Paina "Suosikit".
2. Valitse suosikki.
3. Tee muutokset.
4. Paina .
5. Paina "Käyttöönotto".

12.4 Suosikin poistaminen

1. Paina "Suosikit".
2. Valitse suosikki.
3. Paina ★.
4. Paina "Poistaminen".

12.5 Suosikkien lajittelu

Voit muuttaa suosikkien järjestystä.

1. Paina "Suosikit".
 2. Valitse suosikki.
 3. Paina valitsemaasi suosikkia vähintään 3 sekunnin ajan.
- ✓ Suosikki näkyy korostettuna ja voit siirtää sitä sormella.
- ✓ Uusi järjestys tallentuu automaattisesti.

Ohje: Voit tallentaa, muuttaa, poistaa ja lajitella suosikkeja myös sovelluksessa Home Connect.

13 Home Connect

Tämä laite on verkotettavissa. Voit yhdistää laitteen mobiililaitteeseen ja sen avulla käyttää toimintoja Home Connect -sovelluksen kautta, muuttaa perusasetuksia tai valvoa laitteen käyttötilaa. Home Connect -palvelut eivät ole käytettävissä kaikissa maissa. Home Connect -toiminnon saatavuus riippuu kunkin maan Home Connect -palvelujen saatavuudesta. Lisätietoja löydät kohdasta: www.home-connect.com.

Home Connect-toiminnon käyttöä varten on ensin muodostettava yhteys WLAN-kotiverkkoon (Wi-Fi¹) ja Home Connect -sovellukseen.

Home Connect -sovellus ohjaa sinut koko kirjautumisprosessin läpi. Tee asetukset seuraamalla Home Connect -sovelluksen antamia ohjeita.

Ohje: Ota huomioon myös Home Connect -sovelluksessa olevat ohjeet.

Huomautukset

- Noudata tässä käyttöohjeessa olevia turvallisuusohjeita ja varmista, että määräykset täyttyvät myös silloin, kun käytät laitetta Home Connect -sovelluksen kautta.
→ "Turvallisuus", Sivu 100
- Käyttö laitteesta käsin on aina etusijalla. Tänä aikana laitetta ei voida käyttää Home Connect -sovelluksen kautta.

13.1 Home Connect -sovelluksen asetusten tekeminen

1. Asenna Home Connect-sovellus mobiililaitteeseen.



2

2. Käynnistä Home Connect -sovellus ja muodosta yhteys Home Connect -sovellukseen.

Home Connect -sovellus ohjaa sinut koko kirjautumisprosessin läpi.

13.2 Home Connect -järjestelmän asentaminen

Vaatimukset

- Käytössäsi on mobiililaitte, esimerkiksi älypuhelin, jossa on iOS- tai Android-käyttöjärjestelmän ajankohtainen versio.
 - Mobiililaitte ja laite ovat kotiverkon WLAN-signaalin toimintaetäisyydellä.
 - Home Connect -sovellus on asennettu mobiililaitteeseen.
1. Avaa Home Connect -sovellus ja skannaava QR-koodi.



2. Noudata Home Connect -sovelluksessa olevia ohjeita.

¹ Wi-Fi on Wi-Fi Alliance -yhtiön rekisteröimä tavaramerkki.

² Apple App Store ja Apple App Store -logo ovat Apple Inc. -yhtiön tuotemerkkejä. Google Play ja Google Play -logo ovat Google LLC -yhtiön tuotemerkkejä.

13.3 Home Connect -asetukset

Mukauta Home Connect omien tarpeidesi mukaan.

Löydät Home Connect -asetukset laitteesi perusasetuksista. Näytössä näkyvät asetukset riippuvat siitä, onko Home Connect -yhteys muodostettu ja onko laite yhdistetty kotiverkkoon.

Yhteenveto Home Connect -asetuksista

Tästä löydät katsauksen "Home Connect" -asetuksista ja verkkoasetuksista.

Perusasetus	Valinta	Kuvaus
Home Connect -avustin	Start Yhteyden katkaiseminen	Lisää mobiililaitte. Erota laite verkosta.
Wi-Fi	Päällä Pois	Kytke langaton moduuli pois päältä pitkän poissaolon ajaksi tai energian säästämiseksi. Huomautus: Laite kuluttaa verkossa ollessaan valmiustilassa enintään 2 W.
Etäkäynnistys	Päälle Pois	Laitteen etäkäynnistyksen kytkeminen päälle ja pois päältä. Huomautus: "Home Connect" -sovelluksella laite voidaan kytkeä vain pois päältä.
Ohjelmistopäivitys	-	Huomautus: Tämä asetus näkyy vain, kun käytettävissä on ohjelmistopäivitys.

Huomautus: Kun "Wi-Fi" ja kaukokäynnistys on kytketty päälle, näyttöön ilmestyy  ja .

13.4 Tietosuoja

Ota huomioon tietosuoja koskevat huomautukset.

Kun laite yhdistetään internetiin liitettyyn kotiverkkoon ensimmäistä kertaa, se välittää seuraavat tiedot Home Connect-palvelimelle (ensirekisteröinti):

- Yksiselitteinen laitetunniste (koostuu laiteavaimesta ja asennetun Wi-Fi-kommunikaatiomodulin MAC-osoitteesta).

- Wi-Fi-kommunikaatiomodulin turvallisuussertifikaatti (liitännän informaatioteknistä varmistusta varten).
- Kodinkoneen ajankohtainen ohjelma- ja laiteversio.
- Aiemmin mahdollisesti tehdyn tehdasasetuksiin palautuksen tila.

Tämä ensirekisteröinti valmistele Home Connect -toimintojen käytön ja se pitää tehdä vasta sitten, kun haluat käyttää Home Connect -toimintoja ensimmäistä kertaa.



Huomautus: Ota huomioon, että Home Connect -toimintoja voidaan käyttää vain Home Connect

-sovelluksen yhteydessä. Tietosuojaa koskevia tietoja voit hakea näyttöön Home Connect -sovelluksessa.

14 Perusasetukset

Voit säätää laitteen perusasetukset tarpeidesi mukaisiksi ja hakea käyttöön lisätoimintoja.

14.1 Perusasetusten muuttaminen

1. Paina .
- ✓ Näytössä näkyy perusasetusten luettelo.
2. Muuta haluamaasi perusasetusta.
- ✓ Laite tallentaa perusasetuksen automaattisesti.
3. Palaa valikossa taaksepäin painamalla .
4. Poistu perusasetuksista painamalla .

Ohje: Saat näkyviin lyhyitä tietoja painamalla .

14.2 Perusasetusten yleiskuva

Tästä löydät yhteenvedon perusasetuksista.

Kieli		Kielen asettaminen.
Home Connect	Home Connect -avustin	→ "Home Connect -järjestelmän asentaminen", Sivu 113
Kellonaika		Tämänhetkisen kellonajan asettaminen tai automaattinen näyttö Home Connectin kautta.
Päiväys		Tämänhetkisen päiväyksen asettaminen tai automaattinen näyttö Home Connectin kautta.
Näytön asetukset	Näytön kirkkaus	Kirkkauden säätö asteittain.
	Kellonajan näyttö	Kellonajan näytön kytkeminen päälle/pois laitteen sammuttamisen jälkeen.
	Kellonaika	Kellonajan näyttötavan asetus.
	Hienosäätö	<ul style="list-style-type: none"> ■ Näytön säätö vaaka- ja pystysuunnassa. ■ Näytön optimointi ja keskittäminen katselukulman mukaan.

¹ Laitteen varustuksesta riippuen

fi Perusasetukset

Äänet	Valitsinääni	Äänen kytkeminen pois päältä ja päälle.
	Äänenvoimakkuus	Äänenvoimakkuuden asteittainen säätö.
	Käynnistysmelodia	Laitteen käynnistysäänen kytkeminen pois päältä ja päälle.
	Äänimerkki	Äänen kytkeminen pois päältä ja päälle.
Juoma-asetukset	Veden lämpötila	Aseta veden lämpötila.
	Maidon järjestys	Aseta maidon ja kahvin järjestys.
	Latte Macchiato -tauko	Aseta maidon ja kahvin välinen tauko.
Laitteasetukset	Automaattinen sammutus	Asetetaan aika, jonka jälkeen laite kytkeytyy pois päältä.
	Veden kovuus	Aseta veden kovuus.
	Valaistuksen kirkkaus	Valaistuksen kirkkauden asteittainen säätö.
	Maitoastia ¹	Maitopurkin tai oman maitoastian asetetus. Huomautus: Jos käytät vakiomaitoastiaa, laite tunnistaa sen automaattisesti.
Yksilöllistäminen	Kategoria käynnistettäessä	Valikkonäyttö kytkettäessä laite päälle, esim. "Klassikot".
Tehdasasetukset	Tehdasasetukset	Laitteen palauttaminen tehdasasetuksiin.
Käyttötila	Demo-käyttötila	Kytke "Demo-tila" päälle tai pois päältä.
Laitetieto	Juomalaskuri	Näytä valmistettujen juomien lukumäärä.
	Puhdistustiedot	Näytä vedensuodattimen seuraavaan vaihtokertaan tai huolto-ohjelman käynnistämiseen jäljellä oleva aika.
	Versiotiedot	Laitetietojen näyttö.
	Verkon tiedot	Verkon tietojen näyttö.

¹ Laitteen varustuksesta riippuen

15 Puhdistus ja hoito

Puhdista ja hoida laitetta huolellisesti, jotta se pysyy pitkään toimintakuntoisena.

15.1 Konepesuun soveltuvuus

Tästä näet osat, jotka voidaan pestä astianpesukoneessa.

HUOMIO!

Eräät osat ovat lämpötilaherkkiä ja voivat vioittua, jos ne pestään astianpesukoneessa.

- ▶ Noudata astianpesukoneen käyttöohjetta.

- ▶ Pese astianpesukoneessa vain konepesuun soveltuvia osia.
- ▶ Käytä vain ohjelmia, joissa osat eivät kuumene yli 60 °C.

Soveltuu: 

- Tippa-allas
- Tippa-altaan suojus
- Kahvinporosäiliö
- Keräysastia
- Maitosäiliö, jossa kansi ja pohja
- Maitoastian alusta
- Suutinyksikkö
- Maitojärjestelmä

Ei sovellu: 

- Vesisäiliö
- Vesisäiliön kansi
- Keittoyksikkö
- Juomasuutinten suojus
- Keitinosan kansi
- Tarvikelaatikko
- Kahvipapusaaliö
- Kahvipapusaaliön kansi

15.2 Puhdistusaine

Käytä vain tarkoitukseen soveltuvia puhdistusaineita.

HUOMIO!

Soveltumattomat puhdistusaineet voivat vahingoittaa laitteen pintoja.

- ▶ Älä käytä voimakkaita tai hankaavia puhdistusaineita.
- ▶ Älä käytä alkoholi- tai spriipitoista puhdistusainetta.
- ▶ Älä käytä kovia hankaustyynyjä tai puhdistussieniä.

Soveltumattomat pesuaineet ja kalkinpoistoaineet voivat vahingoittaa laitetta.

- ▶ Kalkinpoistoon ei saa käyttää laimentamatonta sitruunahappoa, etikkaa tai etikkapohjaisia aineita.
- ▶ Älä käytä fosforihappopitoista kalkinpoistoainetta.

- ▶ Käytä vain erityisesti laitteelle kehitettyjä kalkinpoistotabletteja ja puhdistustabletteja.
→ "Varusteet", Sivu 106

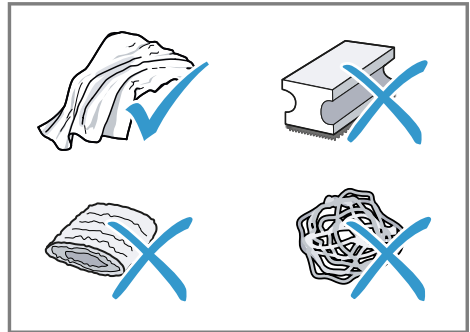

Ohjeet

- Pese puhdistussienet huolellisesti niihin mahdollisesti jääneen suolan poistamiseksi. Suola voi aiheuttaa ruostumattomille teräspinnoille lentoruostetta.

- Poista kalkin, kahvin, maidon, puhdistusliuoksen ja kalkinpoistoaineen jäämät aina välittömästi estääksesi korroosion muodostumisen.

15.3 Laitteen puhdistus

VAROITUS

Sähköiskun vaara!

Laitteeseen pääsevä kosteus voi aiheuttaa sähköiskun.

- ▶ Laitetta tai verkkojohtoa ei saa upottaa veteen.
- ▶ Laitteen pistoliitäntään ei saa päästä nestettä.
- ▶ Älä käytä laitteen puhdistukseen höyry- tai painepesuria.

VAROITUS

Palovammavaara!

Laitteen muutamit osat kuumenevat hyvin kuumiksi.

- ▶ Älä kosketa laitteen kuumia osia.
- ▶ Käytön jälkeen anna laitteen kuumien osien jäähtyä ennen niiden koskettamista.

1. Puhdista runko, kiiltävät pinnat ja ohjauspaneeli toimitukseen sisältyvällä mikrokuituliinalla.
2. Puhdista juomien ulostuloputket juoman valmistamisen jälkeen pehmeällä, kostealla liinalla.
3. Huuhtelee vesisäiliö puhtaalla, raikkaalla vedellä.
4. Jos laite on ollut pitemmän aikaa käyttämättä esimerkiksi loman takia, puhdista koko laite liikkuvat osat (esim. keitinyksikkö tai vesisäiliö) mukaan luettuna.

Huomautus: Laite suorittaa automaattisesti huuhtelun, kun se kytketään päälle kylmänä tai pois päältä kahvin valmistuksen jälkeen. Näin järjestelmä puhdistaa itse itsensä.

15.4 Tippa-altaan ja kahvinporosäiliön puhdistus

Puhdista ja tyhjennä tippa-allas ja kahvinporosäiliö päivittäin, jotta vältetään lian kertyminen. Noudata tämän käyttöohjeen alussa olevia kuvaohjeita.

→ Kuva **26** - **28**

15.5 Maitoastian puhdistaminen

Puhdista maitoastia hygieenisistä syistä säännöllisesti. Voit puhdistaa maitoastian astianpesukoneessa. Noudata tämän käyttöohjeen alussa olevia kuvaohjeita.

→ Kuva **19** - **22**

15.6 Huolto-ohjelmat

Jos vaihdat tai poistat vedensuodattimen tai haluat puhdistaa laitteen perusteellisesti, käytä huolto-ohjelmia. Laite antaa ilmoituksen, kun on suoritettava huolto-ohjelma, esim. puhdistus.

HUOMIO!

Epäasianmukaisesti tai liian myöhään suoritettu puhdistus tai kalkinpoisto voi vahingoittaa laitetta.

- ▶ Poista kalkki heti ohjeen mukaan.
- ▶ Laita keitinyksikön keitinastiaan vain puhdistustabletteja.
- ▶ Älä laita keitinyksikön keitinastiaan kalkinpoistotabletteja tai muita aineita.

Huomautukset

- Näyttö ilmoittaa, miten ohjelma on edistynyt.
- Jos laitteen käyttö on estetty, voit käyttää laitetta vasta, kun kalkki on poistettu.

Ohje: Poista ja puhdista keittoyksikkö säännöllisesti automaattisen huuhteluvaiheen lisäksi.



Huolto-ohjelmien käyttö

1. Paina "Hoito & huolto".
 2. Paina haluamasi ohjelman kuvaketta.
- ✓ Näyttö ohjaa ohjelman läpi.

Huolto-ohjelmien yhteenveto

Tässä näet yhteenvedon huolto-ohjelmista.

Huomautus: Alkunäytössä näkyy, kuinka monta juomaa voidaan vielä valmistaa ennen kuin ohjelma on suoritettava, sekä sen kesto.

	INTENZA-suodatin	Laita vedensuodatin paikalleen, vaihda tai poista se.
	Maitojärjestelmän puhdistus	Huuhtelee maitojärjestelmän automaattisesti.
	calc'nClean	Yhdistä puhdistus ja kalkinpoisto. Puhdista putkisto kalkki- ja kahvijäämistä.
	Puhdistus	Puhdista putkisto kahvijäämistä.
	Kalkinpoisto	Puhdista putkisto kalkkijäämistä.
	Keitinosan puhdistus	Näyttö neuvoo vaihe kerrallaan keitinyksikön oikean puhdistustavan.
	Juomajärjestelmän puhdistus	Näyttö neuvoo vaihe kerrallaan suutinyksikön ja maitojärjestelmän oikean puhdistustavan.
	Pakkassuoja	Tyhjennä putkisto laitteen suojaamiseksi kuljetuksen tai säilytyksen aikana.
	Erikoishuuhtelu	Jos huolto-ohjelma keskeytyy esim. sähkökatkoksen vuoksi, laite huuhtelee automaattisesti. Sen jälkeen laite on taas käyttövalmis.

Ohjeet

- Jos käynnistät ohjelman "Kalkinpoisto" tai "calc'nClean", pidä valmiina astia, jonka tilavuus on vähintään 0,5 l.
- Kun käytössä on vedensuodatin, huolto-ohjelmien suorittamisen aikaväli pidentyy.
- Ohjelmat "Kalkinpoisto" ja "Puhdistus" voidaan suorittaa yhteisesti huolto-ohjelmalla "calc'nClean".

16 Toimintahäiriöiden korjaaminen

Voit poistaa itse laitteen pienet toimintahäiriöt. Tutustu häiriöiden korjaamisesta annettuihin ohjeisiin ennen kuin otat yhteyden huoltopalveluun. Näin vältät turhia kustannuksia.

VAROITUS

Sähköiskun vaara!

Epäasianmukaiset korjaukset ovat vaarallisia.

- ▶ Laitteen korjaustöitä saavat tehdä vain alan ammattilaiset.
- ▶ Laitteen korjaukseen saa käyttää vain alkuperäisiä varaosia.
- ▶ Jos verkkoliitäntäjohto tai laitteen liitäntäjohto vaurioituu, sen tilalle tulee vaihtaa erityinen verkkoliitäntäjohto tai laitteen liitäntäjohto, joka on saatavana valmistajalta tai valmistajan huoltopalvelun kautta.

Vika	Syy ja vianhaku
Home Connect ei toimi asianmukaisesti.	<p>Mahdollisia syitä on useita.</p> <ul style="list-style-type: none"> ▶ Mene sivulle www.home-connect.com.
Laitteesta tulee ulos vain vettä, ei kahvia.	<p>Laite ei tunnista tyhjää kahvipapusaäiliötä.</p> <ul style="list-style-type: none"> ▶ Lisää kahvipapuja. <p>Keitinyksikön kahvikanava on tukossa.</p> <ul style="list-style-type: none"> ▶ Puhdista keitinyksikkö. <p>Pavut ovat liian öljyisiä eivätkä putoa myllyyn.</p> <ul style="list-style-type: none"> ▶ Kopauta hieman kahvipapusaäiliötä. ▶ Vaihda kahvilaatua. ▶ Älä käytä öljyisiä papuja. ▶ Puhdista tyhjä kahvipapusaäiliö kostealla rätillä.
Laitteesta ei tule maitovaahtoa.	<p>Keittoyksikkö ei ole oikein paikoillaan.</p> <ol style="list-style-type: none"> 1. Tarkista, onko keittoyksikkö oikein paikoillaan ja lukittu. 2. Työnnä ylhäällä oleva punainen vipu vasemmalle. 3. Aseta keittoyksikön kansi paikalleen. <p>Maitojärjestelmä on likainen.</p> <ul style="list-style-type: none"> ▶ Pese maitojärjestelmä astianpesukoneessa. <p>Maitoputki ei uppoa maitoon.</p> <ul style="list-style-type: none"> ▶ Käytä enemmän maitoa. ▶ Tarkista, uppoaako maitoputki maitoon. <p>Laitteeseen on kertynyt paljon kalkkia.</p> <ul style="list-style-type: none"> ▶ Poista laitteesta kalkki.
Maitojärjestelmä ei ime maitoa.	<p>Maitojärjestelmää ei ole koottu oikein.</p> <ul style="list-style-type: none"> ▶ Kokoa maitojärjestelmä oikein.

Vika	Syy ja vianhaku
Maitojärjestelmä ei ime maitoa.	Maitoputki ei uppoa maitoon. <ul style="list-style-type: none"> ▶ Käytä enemmän maitoa. ▶ Tarkista, uppoaako maitoputki maitoon.
Maitovaahdot on liian kylmää.	Maito on liian kylmää. <ul style="list-style-type: none"> ▶ Käytä haaleaa maitoa.
Laitteesta ei tule ulos kuumaa vettä.	Suutinyksikkö on likainen. <ul style="list-style-type: none"> ▶ Puhdista suutinyksikkö astianpesukoneesta
Laite ei valmista juomia.	Vedensuodattimessa on ilmaa. <ol style="list-style-type: none"> 1. Anna vedensuodattimen olla upotettuna veteen aukko ylöspäin, kunnes ulos ei enää tule ilmakuplia. 2. Aseta suodatin takaisin paikoilleen. <ul style="list-style-type: none"> ▶ Paina vedensuodatin vesisäiliöön suorassa asennossa ja lujasti.
	Kalkinpoistoaineen jäämät tukkivat vesisäiliön. <ol style="list-style-type: none"> 1. Ota vesisäiliö pois paikaltaan. 2. Puhdista vesisäiliö huolellisesti.
Laitteen pohjalle on tippunut vettä.	Tippa-astia on otettu pois liian aikaisin. <ul style="list-style-type: none"> ▶ Ota tippa-astia pois vasta, kun viimeisimmän juoman valmistuksesta on kulunut muutama sekunti.
Keitinyksikköä ei voi poistaa.	Lukitus ei aukea, keittoyksikkö jumiutunut. <ul style="list-style-type: none"> ▶ Kytke laite pois päältä ja noin 3 minuutin kuluttua taas päälle.
Mylly ei käynnisty.	Laite on liian kuuma. <ol style="list-style-type: none"> 1. Irrota laite sähköverkosta. 2. Odota 1 tunti ja anna laitteen jäähtyä.
Kahvimylly ei jauha kahvipapuja, vaikka kahvipapusaäiliö on täynnä.	Pavut ovat liian öljyisiä eivätkä putoa myllyyn. <ul style="list-style-type: none"> ▶ Kopauta hieman kahvipapusaäiliötä. ▶ Vaihda kahvilaatua. ▶ Älä käytä öljyisiä papuja. ▶ Puhdista tyhjä kahvipapusaäiliö kostealla rätillä.
Kahvin tai maitovaahdon laatu vaihtelee huomattavasti.	Laitteeseen on kertynyt kalkkia. <ul style="list-style-type: none"> ▶ Poista laitteesta kalkki.
Maitovaahdon laatu vaihtelee.	Maitovaahdon laatu riippuu käytettävän maidon tai kasvimaan tyypistä. <ul style="list-style-type: none"> ▶ Optimoitu tulos valitsemalla sopivin maito tai kasvimaitotyyppi.

Vika	Syy ja vianhaku
Kahvia ei tule ulos tai tulee ulos vain tipottain. Asetettua täyttömäärää ei saavuteta.	Jauhatusaste on asetettu liian hienoksi. ▶ Säädä jauhatusta karkeammaksi. Laitteeseen on kertynyt paljon kalkkia. ▶ Poista laitteesta kalkki. Vedensuodattimessa on ilmaa. 1. Anna vedensuodattimen olla upotettuna veteen aukko ylöspäin, kunnes ulos ei enää tule ilmakuplia. 2. Aseta suodatin takaisin paikoilleen.
Kahvissa ei ole "cremaa" (vaahtoa).	Laite on likainen. ▶ Puhdista keitinyksikkö. ▶ Poista laitteesta kalkki ja puhdista se. Kahvilaatu ei ole optimaalinen. ▶ Käytä kahvilaatua, jossa on enemmän robustapapuja. ▶ Käytä tummemmaksi paahdettuja papuja.
Kahvi on liian hapanta.	Pavut eivät ole enää paahtotuoreita. ▶ Käytä tuoreita papuja. Jauhatusaste ei sovi kahvipavuille. ▶ Säädä jauhatusta hienommaksi.
Kahvi on liian väkevää.	Jauhatusaste on asetettu liian karkeaksi. ▶ Säädä jauhatusta hienommaksi. Kahvilaatu ei ole optimaalinen. ▶ Käytä kahvilaatua, jossa on enemmän robustapapuja. ▶ Käytä tummemmaksi paahdettuja papuja.
Kahvi maistuu palaneelta.	Jauhatusaste on asetettu liian hienoksi. ▶ Säädä jauhatusta karkeammaksi. Kahvilaatu ei ole optimaalinen. ▶ Vaihda kahvilaatua.
Kahvi maistuu palaneelta.	Jauhatusaste on asetettu liian hienoksi. ▶ Säädä jauhatusta karkeammaksi. Kahvilaatu ei ole optimaalinen. ▶ Vaihda kahvilaatua. Kahvin lämpötila on liian korkea. ▶ Säädä kahvin lämpötila alhaisemmaksi.
Kahvinporot eivät ole kiinteässä muodossa ja ne ovat liian märkiä.	Jauhatusastetta ei ole asetettu optimaaliseksi. ▶ Säädä jauhatusta karkeammaksi tai hienommaksi.

Vika	Syy ja vianhaku
Kahvinporot eivät ole kiinteässä muodossa ja ne ovat liian märkiä.	Pavut ovat liian öljyisiä. ▶ Käytä toista papulajia.
Näyttöön ilmestyy "Aseta keitinosa paikoilleen."	Kansi on laitettu väärin paikoilleen. 1. Tarkista, onko keittoyksikkö oikein paikoillaan ja lukittu. 2. Työnnä ylhäällä oleva punainen vipu vasemmalle. 3. Aseta keittoyksikön kansi paikalleen.
Näyttöön tulee teksti "Täytä vesisäiliö.", vaikka vesisäiliö on täynnä.	Vesisäiliö on laitettu väärin paikoilleen. ▶ Aseta vesisäiliö oikein paikoilleen. Vesisäiliössä on hiilihapollista vettä. ▶ Täytä vesisäiliö raikkaalla vesijohtovedellä. Vesisäiliössä oleva uimuri on jumissa. 1. Ota vesisäiliö pois paikaltaan. 2. Puhdista vesisäiliö huolellisesti.
	Uutta vedensuodatinta ei ole huuhdeltu käyttöohjeessa kuvatulla tavalla. 1. Huuhtelee vedensuodatin käyttöohjeessa kuvatulla tavalla. 2. Huuhtelee vedensuodatin käyttöön.
	Vedensuodattimessa on ilmaa. 1. Anna vedensuodattimen olla upotettuna veteen aukko ylöspäin, kunnes ulos ei enää tule ilmakuplia. 2. Aseta suodatin takaisin paikoilleen.
	Vedensuodatin on vanha. ▶ Ota käyttöön uusi vedensuodatin.
	Vesisäiliöön on kertynyt kalkkia, joka tukkii järjestelmän. 1. Puhdista vesisäiliö huolellisesti. 2. Käynnistä kalkinpoisto-ohjelma.
Näyttöön ilmestyy teksti "E61: Puhdista keitinosa."	Keitinyksikkö on likainen. ▶ Puhdista keitinyksikkö. Keitinyksikön mekanismi on jäykkä. ▶ Puhdista keitinyksikkö.
Näyttöön ilmestyy teksti "Väärä jännite".	Ongelmia jännitteensyötössä. ▶ Laitteen sallittu jännite on 220 - 240 V.
Näytössä on teksti "Käynnistä laite uudelleen".	Laitteessa on häiriö. 1. Aseta virtakytkin asentoon \bigcirc ja odota 60 sekuntia. 2. Aseta virtakytkin asentoon I.

Vika	Syy ja vianhaku
Näyttöön tulee hyvin usein teksti "calc'nClean".	Pehmennetty vesi sisältää vielä vähäisiä määriä kalkkia. 1. Ota käyttöön uusi vedensuodatin. 2. Säädä vedenkovuus.
	Käytetään väärää tai liian vähän kalkinpoistoainetta. ▶ Käytä kalkinpoistoon ainoastaan soveltuvia tabletteja.
	Huolto-ohjelmaa ei suoritettu loppuun. ▶ Käynnistä huolto-ohjelma "Erikoishuuhtelu". → " <i>Huolto-ohjelmat</i> ", Sivu 118

17 Kuljetus, säilytys ja hävittäminen

17.1 Pakkassuojan aktivointi

Suojaa laitteesi pakkaselta kuljetuksen ja säilytyksen ajaksi.

HUOMIO!

Laitteeseen jääneet nesteet voivat vahingoittaa laitetta kuljetuksen tai säilytyksen yhteydessä.

► Tyhjennä putkisto ennen kuljetusta ja säilytystä.

1. Suorita ohjelma "Pakkassuoja".
→ *"Huolto-ohjelmien yhteenveto"*,
Sivu 119
2. Irrota laite sähköverkosta.

17.2 Käytöstä poistetun laitteen hävittäminen

Ympäristön huomioivan hävittämisen avulla arvokkaita raaka-aineita voidaan käyttää uudelleen.

1. Irrota verkkojohdon pistoke pistorasiasta.
2. Katkaise verkkojohto.
3. Hävitä laite ympäristöystävällisesti.

Tarkempia tietoja kierrätysmahdollisuuksista saat kodinkoneliikkeistä sekä paikkakuntasi jätehuollosta vastaavilta viranomaisilta.



Tämän laitteen merkintä perustuu käytettyjä sähkö- ja elektroniikkalaitteita (waste electrical and electronic equipment - WEEE) koskevaan direktiiviin 2012/19/EU.

Tämä direktiivi määrittää käytettyjen laitteiden palautus- ja kierrätys-säännökset koko EU:n alueella.

18 Huoltopalvelu

Ekosuunnittelua koskevan asetuksen mukaisia toiminnan kannalta oleellisia osia on saatavilla huoltopalvelumme kautta vähintään 7 vuoden ajan laitteen markkinoille saattamisen jälkeen Euroopan talousalueella.

Huomautus: Huoltopalvelu on valmistajan takuun puitteissa maksuton.

Lisätietoja käyttömaan takuuajasta ja takuuehdoista saat huoltopalvelustamme, jälleenmyyjältäsi tai verkkosivuiltamme.

Kun otat yhteyden huoltopalveluun, tarvitset laitteen mallinumeron (E-Nr.), valmistusnumeron (FD) ja laskentanumeron (Z-Nr.). Huoltopalvelun yhteystiedot löytyvät oheisesta huoltopalveluluettelosta tai internet-sivuiltamme.

18.1 Mallinnumero (E-Nr.), valmistusnumero (FD) ja laskentanumero (Z-Nr.)

Mallinnumero (E-Nr.), valmistusnumero (FD) ja laskentanumero (Z-Nr.) on merkitty laitteen tyyppikilpeen. Merkitse laitteen tiedot ja huoltopalvelun puhelinnumero muistiin, niin löydät ne taas nopeasti.

19 Tekniset tiedot

Jännite	220– 240 V ~
Taajuus	50 / 60 Hz
Liitäntäteho	1500 W
Pumpun maksimipaine (staattinen)	20 bar
Vesisäiliön maksimitilavuus (ilman suodatinta)	2,2 l
Kahvipapusaaliön maksimitilavuus	400 g
Johdon pituus	170 cm
Laitteen korkeus	44,6 cm
Laitteen leveys	59,4 cm
Laitteen syvyys	39,6 cm
Paino, tyhjänä	20,6 kg
Kahvimylly	Keraamie n

Tuote sisältää energiategokkuusluokkaan D ja F kuuluvia valonlähteitä. Valonlähteitä on saatavana varaosina. Niiden vaihtaminen on sallittua vain koulutetuille alan ammattilaisille.

19.1 Vapaisiin ja Open Source -ohjelmistoihin liittyviä tietoja

Tämä tuote sisältää ohjelmistokomponentteja, jotka tekijänoikeuden haltijat ovat lisensoineet vapaiksi tai Open Source -ohjelmistoiksi. Vastaavat lisenssitiedot on tallennettu kodinkoneeseen. Lisenssitiedot löytyvät myös Home Connect -sovelluksen kautta: "Profiili ->

Oikeudelliset tiedot -> Lisenssitiedot".¹ Voit ladata lisenssitiedot tuotesivustolta. (Etsi tuotesivustolta käytössäsi oleva laitemalli ja muita asiakirjoja.) Voit pyytää vastaavat tiedot myös osoitteella ossrequest@bshg.com tai BSH Hausgeräte GmbH, Carl-Wery-Str. 34, D-81739 München. Lähdekoodi toimitetaan käyttöön pyydettäessä. Lähetä pyyntö osoitteeseen ossrequest@bshg.com tai BSH Hausgeräte GmbH, Carl-Wery-Str. 34, D-81739 München. Aihe: „OSSREQUEST“ Sinulle lähetetään lasku lähettämästäsi pyynnöstä aiheutuvista kustannuksista. Tämä tarjous on voimassa kolme vuotta ostopäivästä tai vähintään niin kauan kuin tarjoamme kyseiselle laitteelle tukea ja varaosia.

20

Vaatimustenmukaisuus svakuutus

BSH Hausgeräte GmbH vahvistaa täten, että Home Connect -toiminnoilla varustettu laite vastaa direktiivin 2014/53/EU perusluonteisia vaatimuksia ja muita asiaankuuluvia määräyksiä. Täydellinen RED vaatimustenmukaisuusvakuutus löytyy internetistä sivulta siemens-home.bsh-group.com laitteen tuotesivulta lisädokumenttien kohdasta.



¹ Laitteen varustuksesta riippuen

fi Vaatimustenmukaisuusvakuutus

2,4 GHz taajuusalue (2400–
2483,5 MHz): maks. 100 mW

5 GHz taajuusalue (5150–5350 MHz
+ 5470–5725 MHz): maks. 100 mW

	BE	BG	CZ	DK	DE	EE	IE	EL	ES
	FR	HR	IT	CY	LI	LV	LT	LU	HU
	MT	NL	AT	PL	PT	RO	SI	SK	FI
	SE	NO	CH	TR	IS	UK (NI)			

5 GHz WLAN (Wi-Fi): käyttö vain sisätiloissa.

AL	BA	MD	ME	MK	RS	UK	UA
----	----	----	----	----	----	----	----

5 GHz WLAN (Wi-Fi): käyttö vain sisätiloissa.

Для получения дополнительной информации см.
Цифровое руководство пользователя.



Содержание

1 Безопасность.....	131	8 Стандартное управление.....	141
1.1 Общие указания	131	8.1 Включение или выключение прибора	141
1.2 Использование по назначению..	131	8.2 Приготовление напитков	142
1.3 Ограничение круга пользователей	131	8.3 doubleShot и tripleShot.....	142
1.4 Безопасный монтаж	132	8.4 Приготовление кофейного напитка с молоком	142
1.5 Безопасная эксплуатация	133	8.5 Приготовление двух чашек сразу	143
2 Предотвращение материального ущерба	136	9 Кофемолка.....	143
3 Защита окружающей среды и экономия	136	9.1 Настройка степени помола	143
3.1 Утилизация упаковки.....	136	10 Полка емкости для молока	143
3.2 Энергосбережение.....	136	10.1 Использование полки емкости для молока	143
4 Установка и подключение.....	136	10.2 Использование собственной емкости для молока ¹	144
4.1 Комплект поставки	136	11 Блокировка для безопасности детей	144
4.2 Монтаж и подключение прибора	137	11.1 Активация блокировки от детей.....	144
4.3 Подключение прибора к электросети	137	11.2 Выключение блокировки для безопасности детей	144
5 Знакомство с прибором.....	137	12 Избранное	144
5.1 Прибор	137	12.1 Создание избранного из меню избранных напитков	144
5.2 Панель управления.....	138	12.2 Создание избранного из Классика или coffeeWorld	144
6 Аксессуары	139	12.3 Изменение избранного	145
7 Перед первым использованием. 139		12.4 Удаление избранного.....	145
7.1 Подготовка прибора и его очистка	139	12.5 Сортировка избранного	145
7.2 Определение жесткости воды... ..	139		
7.3 Фильтр для воды ¹	140		
7.4 Первый ввод в эксплуатацию....	140		
7.5 Общие указания	141		

¹ В зависимости от комплектации

13 Home Connect	145
13.1 Установка приложения Home Connect	146
13.2 Настройка Home Connect.....	146
13.3 Home Connect Установки	146
13.4 Защита данных.....	147
14 Базовые установки.....	147
14.1 Изменение базовых настроек..	148
14.2 Обзор базовых настроек.....	148
15 Очистка и уход	149
15.1 Пригодность для мытья в по- судомоечной машине	150
15.2 Чистящее средство	150
15.3 Очистка прибора	151
15.4 Очистка поддона и емкости для кофейной гуши	151
15.5 Очистка емкости для молока...	151
15.6 Сервисные программы.....	151
16 Устранение неисправностей ...	154
17 Транспортировка, хранение и утилизация.....	159
17.1 Активация защиты от мороза...	159
17.2 Утилизация старого бытового прибора	159
18 Сервисная служба.....	159
18.1 Номер изделия (E-Nr.), за- водской номер (FD) и поряд- ковый номер (Z-Nr.).....	160
19 Технические характеристики ..	160
19.1 Информация по свободно распространяемому и откры- тому программному обеспе- чению	160
20 Сертификат соответствия	161



1 Безопасность

Соблюдайте следующие указания по технике безопасности.

1.1 Общие указания

- Внимательно прочитайте данное руководство.
- Сохраните инструкцию и информацию о приборе для дальнейшего использования или для передачи следующему владельцу.
- В случае обнаружения повреждений, связанных с транспортировкой, не подключайте прибор.

1.2 Использование по назначению

Используйте прибор только:

- для приготовления горячих напитков.
- в бытовых условиях и в закрытых помещениях домашних хозяйств.
- на высоте не более 2000 м над уровнем моря.

1.3 Ограничение круга пользователей

Данный прибор может использоваться детьми в возрасте от 8 лет и старше, а также лицами с ограниченными физическими, сенсорными или умственными способностями или с недостатком опыта и/или знаний, если они находятся под присмотром или после получения указаний по безопасному использованию прибора и после того, как они осознали опасности, связанные с неправильным использованием.

Детям запрещено играть с прибором.

Очистку и обслуживание прибора запрещается выполнять детям; это разрешается только детям старше 8 лет под надзором взрослых.

Не допускайте детей младше 8 лет к прибору и его сетевому проводу.

1.4 Безопасный монтаж

⚠ ПРЕДУПРЕЖДЕНИЕ – Опасность поражения электрическим током!

При неквалифицированном монтаже прибор может стать источником опасности.

- ▶ При подключении прибора и его эксплуатации соблюдайте данные, приведенные на фирменной табличке.
- ▶ Всегда используйте сетевой кабель, входящий в комплект поставки нового прибора.
- ▶ Прибор можно подключать только к электросети переменного тока через установленную согласно предписаниям розетку с заземлением.
- ▶ Система заземления в домашней электропроводке должна быть установлена согласно предписаниям.

Поврежденный прибор или поврежденный сетевой кабель являются источником опасности.

- ▶ Категорически запрещается эксплуатировать поврежденный прибор.
- ▶ Категорически запрещается эксплуатация прибора, поверхность которого имеет трещины или повреждена.
- ▶ Запрещается тянуть за сетевой кабель, чтобы отсоединить прибор от сети электропитания. Вынимайте из розетки вилку сетевого кабеля.
- ▶ В случае повреждения прибора или сетевого кабеля немедленно выньте вилку сетевого кабеля из розетки или отключите предохранитель в блоке предохранителей.
- ▶ Обратитесь в сервисную службу. → *Страница 159*

При неквалифицированном ремонте прибор может стать источником опасности.

- ▶ Ремонтировать прибор разрешается только квалифицированным специалистам.
- ▶ Для ремонта прибора можно использовать только оригинальные запчасти.

- ▶ В случае повреждения сетевого кабеля или соединительного кабеля данного прибора его необходимо заменить специальным сетевым кабелем или специальным соединительным кабелем, который можно приобрести у производителя или через его сервисную службу.

1.5 Безопасная эксплуатация

⚠ ПРЕДУПРЕЖДЕНИЕ – Опасность удушья!

Дети могут завернуться в упаковочный материал или надеть его себе на голову и задохнуться.

- ▶ Не подпускайте детей к упаковочному материалу.
- ▶ Не позволяйте детям играть с упаковочным материалом.

Дети могут вдохнуть или проглотить мелкие детали, в результате чего задохнуться.

- ▶ Не подпускайте детей к мелким деталям.
- ▶ Не позволяйте детям играть с мелкими деталями.

⚠ ПРЕДУПРЕЖДЕНИЕ – Опасность поражения электрическим током!

Проникшая в прибор влага может стать причиной поражения электотоком.

- ▶ Категорически запрещается погружать прибор или сетевой кабель в воду.
- ▶ Запрещается попадание жидкостей на штекерное соединение прибора.
- ▶ Используйте прибор только в закрытом помещении.
- ▶ Не пользуйтесь прибором при слишком высокой температуре или влажности.
- ▶ Не используйте для очистки прибора пароочистители или очистители высокого давления.

⚠ ПРЕДУПРЕЖДЕНИЕ – Опасность возгорания!

Прибор нагревается.

- ▶ Обеспечьте достаточную вентиляцию прибора.
- ▶ Категорически запрещена эксплуатация прибора при закрытой двери шкафа.

Использование удлиненного сетевого кабеля и недопустимых адаптеров опасно.

- ▶ Не используйте удлинительные кабели или многоконтактные розетки.
- ▶ Используйте только допущенные производителем адаптеры и сетевые кабели.
- ▶ Если сетевой кабель слишком короткий и более длинного нет в наличии, следует связаться со специализированной электротехнической фирмой, чтобы адаптировать домовую внутреннюю проводку.

⚠ ПРЕДУПРЕЖДЕНИЕ – Опасность ожога!

Некоторые части прибора сильно нагреваются.

- ▶ Не прикасайтесь к горячим частям прибора.
- ▶ Используя прибор, перед контактом с горячими частями дайте им остыть.

⚠ ПРЕДУПРЕЖДЕНИЕ – Опасность ошпаривания!

Свежеприготовленные напитки очень горячие.

- ▶ Если потребуется, дайте остыть напиткам.
- ▶ Избегайте контакта выделяющихся жидкостей и паров с кожей. Бесконтрольный дистанционный запуск через приложение Home Connect может привести к ошпариванию третьих лиц.
- ▶ Во время розлива напитка руки не должны находиться под диспенсером для кофе.
- ▶ Не подпускайте к прибору людей, особенно детей.

⚠ ПРЕДУПРЕЖДЕНИЕ – Опасность травмирования!

При неправильном использовании прибора пользователь может получить травмы.

- ▶ Чтобы предотвратить травмы, используйте прибор только по назначению.

Закрывая дверцу прибора, можно прищемить пальцы.

- ▶ Закрывая дверцу прибора, не прищипывайте пальцы.

Кофемолка вращается.

- ▶ Не прикасайтесь к внутренним частям кофемолки.

⚠ ПРЕДУПРЕЖДЕНИЕ – Опасность: магнетизм!

Опасность воздействия магнитного поля



Опасность для лиц с кардиостимуляторами

В приборе используются постоянные магниты. Они могут воздействовать на электронные медицинские трансплантаты, например, кардиостимуляторы или инсулиновые помпы.

- ▶ Лицам с электронными имплантатами запрещается приближаться к прибору и его дверце ближе, чем на 10 см.
- ▶ Минимальное расстояние в 10 см следует выдерживать также до резервуара для воды, емкости для молока, емкости для гущи, крышки устройства разлива, диспенсера напитков, устройства разлива напитков, держателя системы подачи молока, крышки отсека заваривания и заварочного блока.

⚠ ПРЕДУПРЕЖДЕНИЕ – Риск нанесения вреда здоровью!

Загрязнения прибора могут представлять опасность для здоровья.

- ▶ Соблюдайте указания по очистке прибора для обеспечения гигиены.

2 Предотвращение материального ущерба

ВНИМАНИЕ!

Опасность повреждения прибора. При неправильном вводе в эксплуатацию возможны повреждения прибора.

- ▶ Используйте прибор только в помещениях, защищенных от мороза.
- ▶ При транспортировке или хранении прибора ниже 0 °С, до его ввода в эксплуатацию выждите 3 ч при температуре помещения.
- ▶ После каждого подключения выждите прикл. 5 с.

Некомпетентный монтаж может привести к материальному ущербу.

- ▶ Соблюдайте инструкцию по монтажу прибора, расположенного сверху или снизу.
- ▶ При установке над ящиком для подогрева посуды необходимо выдерживать высоту ниши в 590 мм.

Незакрепленная мебель может упасть.

- ▶ Прикрепите мебель к стене с помощью обычного уголка.

3 Защита окружающей среды и экономия

3.1 Утилизация упаковки

Упаковочные материалы экологически безопасны и могут использоваться повторно.

- ▶ Утилизируйте отдельные части, предварительно рассортировав их.

3.2 Энергосбережение

При соблюдении этих указаний прибор будет расходовать меньше электроэнергии.

Установите интервал для автоматического отключения на минимальное значение.

- ✓ Если прибор не используется, он отключается раньше.
→ "Базовые установки", Страница 147

Не прерывайте преждевременно приготовление напитка.

- ✓ Нагретое количество воды или молока используется оптимально.

Регулярно очищайте прибор от накипи.

- ✓ Накипь приводит к повышенному энергопотреблению.

4 Установка и подключение

4.1 Комплект поставки

После распаковки проверьте все детали на отсутствие транспортных повреждений, а также комплектность поставки.

Заметка: В зависимости от типа прибора он поставляется с различными принадлежностями. Эти принадлежности обозначены штрихованной рамкой.

→ Рис. 1

A	Полностью автоматическая кофемашина
B	Емкость для молока
C	Шланг для молока и всасывающая трубка
D	Инструкция по монтажу
E	Чистящая таблетка ¹
F	Таблетка для удаления накипи ¹
G	Фильтр для воды ¹

¹ В зависимости от комплектации

Н Индикаторная полоска для определения жесткости воды

І Инструкция по эксплуатации

Ј Салфетка из микроволокна

¹ В зависимости от комплектации

4.2 Монтаж и подключение прибора

В данной инструкции по монтажу описаны различные модели, отличающиеся комплектом поставки и технологией монтажа.

Заметка: Обратите внимание на информацию по теме Безопасность

→ Страница 131 и Предотвращение материального ущерба → Страница 136.

► Установите и подключите прибор надлежащим образом в соответствии с вложенной в коробку инструкцией по монтажу.

4.3 Подключение прибора к электросети

1. Вставьте в прибор штекер сетевого кабеля для слаботочных устройств.
2. Вставьте вилку сетевого кабеля прибора в розетку, расположенную вблизи прибора.
3. Проверьте прочность подключения вилки сетевого кабеля.

5 Знакомство с прибором

5.1 Прибор

Здесь приведен обзор составных частей прибора.

Заметка: В зависимости от типа прибора возможны расхождения в цвете и некоторые незначительные отклонения от данного описания.

Вид снаружи

→ Рис. 2

1 Полка, съемная

2 Освещение

3 Панель управления

4 Устройство разлива напитков, регулируемое по высоте

5 Дверца прибора

6 Диспенсер напитков

7 Крышка дозатора напитков

Вид изнутри

→ Рис. 3

8 Подставка

9 Фирменная табличка

10 Резервуар для воды с крышкой

11 Сетевой выключатель

12 Отделение для принадлежностей

13 Емкость для кофейных зерен с крышкой

14 Регулятор степени помола

15 Держатель системы подачи молока, магнитный

16 Крышка заварочной камеры

17 Заварочный блок



18 Емкость для молока

19 Система подачи молока





20	Полка емкости для молока, съёмная
21	Контейнер для кофейной гущи
22	Поддон
23	Крышка лотка для сбора капель







5.2 Панель управления

Настроить все функции прибора и получить информацию о его рабочем состоянии можно через панель управления.





	Включение или выключение прибора.
Избранное	Выбор сохраненных напитков посредством персональных настроек. → <i>Страница 144</i>
Классика	Выберите стандартные напитки.
coffeeWorld	Выберите базовые напитки, которые можно дополнить при использовании приложения Home Connect.
Уход и обслуживание	Вызов сервисной программы.
	Открытие режима настроек или выход из него.

Информация





	Дистанционный запуск
	Служба сервиса
	Прибор подключен к Home Connect.
	Прибор не подключен к Home Connect.

	Прибор не подключен к серверу.
	Функция списка активирована в приложении Home Connect.
	Происхождение
	Проверьте емкость для молока.
	Засыпьте кофейные зерна.
	Залить воду.



Настройки напитков

	Крепость
	Количество
	Доля молока
	Температура
	Аромат

Эксплуатация

	Вернуться в меню.
	Добавить в избранное.
	Удаление избранного.
	Запросить информацию о текущем режиме работы.
	Приготовление двух чашек.

Быстрый выбор

	Активировать или деактивировать функцию блокировки для безопасности детей.
	Включить или выключить Wi-Fi.

6 Аксессуары

Используйте оригинальные аксессуары. Они адаптированы к данному прибору.

Принадлежности	Торговая сеть	Служба сервиса
Таблетки для очистки	TZ80001A	00312097
	TZ80001B	00312098
Таблетки для удаления накипи	TZ80002A	00312094
	TZ80002B	00312095
Фильтр для воды	TZ70003	17004340
Фильтр для воды, 3 шт. в упаковке	TZ70033A	17005980
Салфетка из микроволокна	-	00460770
Набор для ухода	TZ80004A	00312105
	TZ80004B	00312106
Ограничитель угла раскрытия 92°	-	10020041

7 Перед первым использованием

Подготовьте прибор к использованию.

7.1 Подготовка прибора и его очистка

Очистите прибор и отдельные части. Следуйте инструкции в картинках, приведенной в начале этого документа.

ВНИМАНИЕ!

Возможна забивка кофемолки неподходящими кофейными зернами.

- ▶ Используйте только чистые смеси прожаренных кофейных зерен для приготовления эспрессо или для автоматических кофемашин.
- ▶ Не используйте кофейные зерна, покрытые глазурью.
- ▶ Не используйте карамелизированные кофейные зерна.
- ▶ Не используйте кофейные зерна, обработанные сахаросодержащими добавками.

- ▶ Не засыпайте молотый кофе.

→ Рис. 4 - 23

Заметка: Ежедневно наполняйте емкость для воды свежей холодной водой без углекислоты.

Рекомендация: Чтобы сохранить оптимальное качество, храните кофейные зерна в прохладном месте и в закрытых емкостях.

В емкости для кофейных зерен можно хранить кофейные зерна в течение нескольких дней без потери аромата.

7.2 Определение жесткости воды

Правильная настройка жесткости воды важна для обеспечения своевременного напоминания о необходимости удаления накипи. Жесткость воды можно определить при помощи прилагаемой индикаторной полоски или узнать ее в местной водоснабжающей организации.

1. На короткое время погрузите индикаторную полоску в свежую водопроводную воду.

ги использованием

2. Дайте воде стечь с индикаторной полоски.
3. Считайте жесткость воды на индикаторной полоске спустя 1 мин.

В таблице представлено соответствие режимов различным степеням жесткости воды.

Уровень	Немецкая шкала жесткости в °dH	Общая жесткость в ммоль/л
1	1-7	< 1,3
2	8-14	1,3-2,5
3	15-21	2,5-3,8
4 ¹	22-30	> 3,8

¹ Заводская настройка

Заметка: Если в доме имеется установка для умягчения воды, можно выполнить настройку "Система смягчения воды".

Рекомендация: Вы можете изменить установки в любое время.
→ "Базовые установки", Страница 147

7.3 Фильтр для воды¹

Фильтр для воды снижает образование накипи, а также в значительной мере очищает воду от загрязнений.

Использование фильтра для воды

ВНИМАНИЕ!

Возможно повреждение прибора в результате образования накипи.

- ▶ Своевременно заменяйте фильтр для воды.
- ▶ Заменяйте фильтр для воды самое позднее через 2 мес..
- ▶ Учитывайте сообщения на дисплее.

1. Нажмите "Уход и обслуживание".

¹ В зависимости от комплектации

2. Нажмите "Фильтр INTENZA" и следуйте указаниям на дисплее.

Замена или снятие фильтра для воды

Ваш прибор может работать и без фильтра для воды.

1. Нажмите "Уход и обслуживание".
2. Нажмите "Фильтр INTENZA".
3. Нажмите "Заменить" или "Удалить" и следуйте указаниям на дисплее.

Рекомендации

- Фильтр для воды необходимо заменять также по гигиеническим соображениям.
- При использовании фильтра для воды требуется реже очищать прибор от накипи.
- Использование фильтра для воды улучшает вкус кофейных напитков.
- Если прибор не использовался длительное время, например, если вы были в отпуске, то перед приготовлением напитка промойте установленный фильтр для воды, приготовив в приборе чашку горячей воды.
- Фильтр для воды можно приобрести в магазинах или через сервисную службу.
→ "Аксессуары", Страница 139

7.4 Первый ввод в эксплуатацию

Подключив электропитание, выполните настройки для первого ввода прибора в эксплуатацию. Индикация первого ввода в эксплуатацию появляется только при первом включении.

1. Откройте дверцу прибора.
2. Установите сетевой выключатель в положение |.
→ Рис. 24
3. Закройте дверцу прибора.

4. Включите прибор кнопкой  и подождите, пока прибор выполнит промывку.
 5. Следуйте указаниям на дисплее.
- ✓ Индикация на дисплее ведет по пунктам программы.

Рекомендация: Для вызова краткой информации нажмите .

Примечания

- Если вы хотите настроить сейчас Home Connect, следуйте указаниям в приложении Home Connect.
→ *"Настройка Home Connect", Страница 146*
- Если выбрано "Демонстрационный режим", функционирует только индикация на дисплее. Вы не можете приготовить напиток или выполнить программу.

7.5 Общие указания

Соблюдайте указания для оптимального использования прибора.

Примечания



- На заводе-изготовителе запрограммированы стандартные настройки для оптимального режима работы прибора.
- При каждом приготовлении напитка включается встроенный вентилятор, который работает еще примерно 5-7 мин после приготовления напитка.
- На заводе установлен оптимальный режим работы кофемолки. Если кофе выходит лишь отдельными каплями или слишком жидкий и имеет слишком мало пенки, можно изменить степень помола.
→ *"Настройка степени помола", Страница 143*

- Если вы не пользуетесь прибором в течение определенного времени, он автоматически отключится. Длительность можно изменить в базовых настройках. → *Страница 148* Длительность можно изменить в базовых настройках.
- Первый напиток еще не обладает полным ароматом, если:
 - вы используете прибор в первый раз;
 - вы выполнили сервисную программу;
 - вы длительное время не использовали прибор.
 Не пейте этот напиток.

8 Стандартное управление

8.1 Включение или выключение прибора

Примечания

- Запрещается нажимать выключатель питания во время работы прибора.
 - Прежде чем отключать питание от сети, нужно выключить прибор выключателем . Только так будет выполнена автоматическая промывка прибора.
 - ▶ Нажмите .
- При включении на дисплее появляется логотип. При включении и выключении выполняется автоматическая промывка прибора. При выключении прибор выпускает пар в лоток для сбора капель с целью очистки. Если прибор при включении еще нагрет или перед выключением напиток не готовился, промывка прибора не выполняется.

8.2 Приготовление напитков

Здесь описано, как приготовить напиток по вашему выбору.

ПРЕДУПРЕЖДЕНИЕ

Опасность ошпаривания!

Свежеприготовленные напитки очень горячие.

- ▶ Если потребуется, дайте остыть напиткам.
- ▶ Избегайте контакта выделяющихся жидкостей и паров с кожей.

Примечания

- Некоторые настройки предполагают приготовление кофе в несколько шагов. Дождитесь окончательного завершения процесса.
- Для приготовления напитка с молоком следует всегда подсоединять заполненную молоком емкость для молока с молочным шлангом и всасывающей трубкой.
- Емкость для молока специально разработана для этого прибора. Емкость для молока предназначена исключительно для того, чтобы хранить молоко в бытовых условиях и в холодильнике.
- Если система подачи молока не очищена, то при наливании горячей воды с ней может выходить небольшое количество молока.

8.3 doubleShot и tripleShot

Прибор два или три раза мелет кофе. Чтобы высвободить только легкоусвояемые и приятные на вкус ароматические вещества, прибор повторно перемалывает и заваривает кофейные зерна. Чем дольше заваривается кофе, тем больше горьких веществ и нежелательных ароматов попадает в напиток. Горькие вещества и нежелательные ароматы отрицательно влияют на вкус и делают кофе менее приятным для употребления.

Заметка: Функции "doubleShot" и "tripleShot" зависят от выбранной крепости напитка и его объема.

8.4 Приготовление кофейного напитка с молоком

Приведем пример, как можно приготовить латте-макиато.



ПРЕДУПРЕЖДЕНИЕ

Опасность ожога!

Система подачи молока сильно нагревается.

- ▶ Ни в коем случае не прикасайтесь к системе подачи молока.
- ▶ Перед контактом с горячей системой подачи молока дайте ее остыть.

Требования

- Емкость для молока вставлена.
 - Система подачи молока подсоединена к диспенсеру напитков.
 - Емкость для молока наполнена достаточным количеством молока.
1. Поставьте стакан под дозатор напитков.
 2. Нажмите на "Классика".
 3. Выберите символ напитка для латте макиато и нажмите на него.
 4. Настройте параметры напитка.
 - Для изменения крепости нажмите .
 - Для изменения объема нажмите .
 - Для изменения доли молока нажмите .
 5. Нажмите "Start" и дождитесь окончательного завершения процесса.
 - Чтобы полностью закончить приготовление напитка, нажмите на "Stop".
 - Чтобы закончить только текущий этап приготовления, нажмите на "Пропустить".

Примечания

- Если в течение прибл. 30 секунд ни одна из настроек не будет изменена, прибор выходит из режима настроек.
- Прибор запоминает настройки автоматически.



Рекомендации

- Вы можете подогреть чашки перед приготовлением напитка горячей водой.
- Вы можете вместо молока также использовать напитки из растительного сырья, например, из сои.
- Качество молочной пены зависит от вида используемого молока или напитка из растительного сырья.

8.5 Приготовление двух чашек сразу

В зависимости от напитка может быть возможным одновременное приготовление двух чашек.



Заметка: Если активирована функция "doubleShot" или "tripleShot", функция приготовления двух чашек сразу невыполнима.

1. Нажмите на символ нужного напитка.
2. Нажмите .
- ✓ На дисплее отображается настройка .
3. Поставьте две чашки слева и справа под устройство разлива напитков.
4. Нажмите "Start".
Напиток приготавливается в такое количество этапов: 2. Зерна измельчаются столько раз: 2.
- ✓ Напиток заваривается и наливается в чашки.
5. Дождитесь окончательного завершения процесса.

9 Кофемолка

Прибор оборудован регулируемой кофемолкой, которая позволяет индивидуально устанавливать степень помола кофейных зерен.

9.1 Настройка степени помола

- ▶ Установите степень помола регулятором в диапазоне от очень мелко  до очень крупно .

→ Рис. 25

Изменяйте настройку степени помола лишь ненамного.

Настройка степени помола действует только после второй чашки.

Рекомендация: Если кофе выходит лишь отдельными каплями, установите более крупный помол.

Если кофе слишком жидкий и слишком мало пенки, установите более мелкий помол.

10 Полка емкости для молока

Ваш прибор распознает, находится ли на полке емкость для молока.

10.1 Использование полки емкости для молока

1. Подсоедините емкость для молока или пакет с молоком и установите эту емкость на полку.
2. Начните приготовление напитка.

Заметка: Если появляется сообщение "Вставьте емкость для молока.", приготовление напитка невозможно.

10.2 Использование собственной емкости для молока¹

Для определенных серий приборов можно использовать собственную емкость для молока.

1. Подготовьте собственную емкость для молока.
2. Определите вес собственной емкости для молока.
→ "Обзор базовых настроек",
Страница 148

На основании веса емкости прибор определяет количество молока в емкости для молока или в пакете с молоком. Если в емкости для молока недостаточно молока, появляется сообщение.



Заметка: Если вы используете стандартную емкость для молока или пакет с молоком, прибор распознает это автоматически.

11 Блокировка для безопасности детей



Чтобы предотвратить ошпаривание и ожоги у детей, прибор можно заблокировать.

11.1 Активация блокировки от детей

Требование: Прибор включен.

1. Нажмите .
 2. Нажмите .
- ✓ Блокировка для безопасности детей активирована.

11.2 Выключение блокировки для безопасности детей

1. Нажмите .
 2. Удерживайте  нажатым 4 секунды.
- ✓ Блокировка для безопасности детей деактивирована.

12 Избранное

Сохраните индивидуальные напитки в избранном, чтобы быстро готовить их.

Каждый элемент избранного — это напиток с персональными настройками. Настройки можно изменить в любое время.

Заметка: Для выхода из режима настроек нажмите  или начните приготовление напитков.

12.1 Создание избранного из меню избранных напитков

1. Нажмите "Избранное".
2. Нажмите .
3. Выберите напиток.
4. Настройте параметры напитка.
5. Нажмите "Применить".
6. Введите название.
7. Нажмите "Сохранить".

12.2 Создание избранного из Классика или coffeeWorld

1. Выберите напиток из "Классика" или "coffeeWorld".

¹ В зависимости от комплектации

2. Настройте параметры напитка.
3. Нажмите на ☆.
4. Введите название.
5. Нажмите "Сохранить".

12.3 Изменение избранного

1. Нажмите "Избранное".
2. Выберите напиток в избранном.
3. Выполните изменения.
4. Нажмите .
5. Нажмите "Применить".

12.4 Удаление избранного

1. Нажмите "Избранное".
2. Выберите напиток в избранном.
3. Нажмите на ★.
4. Нажмите "Сбросить".

12.5 Сортировка избранного

Вы можете изменить последовательность избранного.

1. Нажмите "Избранное".
 2. Выберите напиток в избранном.
 3. Нажимайте на выбранный напиток в избранном не менее 3 секунд.
- ✓ Избранный напиток выделяется, и вы можете переместить его пальцем.
 - ✓ Новая последовательность сохраняется автоматически.

Рекомендация: Вы можете создавать, изменять, удалять или сортировать избранное также через приложение Home Connect.

ние Home Connect, изменять базовые установки и отслеживать актуальный статус стирки.

Сервис Home Connect доступен не во всех странах. Возможность использования функции Home Connect зависит от наличия сервиса Home Connect в вашей стране. Информацию об этом вы найдете здесь: www.home-connect.com. Чтобы воспользоваться функцией Home Connect, вначале установите связь с домашней сетью WLAN (Wi-Fi¹) и с приложением Home Connect.

Приложение Home Connect поможет вам пройти весь процесс регистрации. Для выполнения настроек следуйте указаниям в приложении Home Connect.

Рекомендация: Также соблюдайте указания, приведенные в приложении Home Connect.

Примечания

- Соблюдайте изложенные в данной инструкции правила техники безопасности, в том числе при управлении прибором через приложение Home Connect.
→ *"Безопасность", Страница 131*
- Приоритетным является управление непосредственно на самом приборе. В этом случае одновременное управление через приложение Home Connect невозможно.

13 Home Connect

Данный прибор можно подключить к домашней сети связи. Подключите прибор к мобильному устройству, чтобы управлять функциями прибора через приложе-

¹ Wi-Fi является зарегистрированной товарной маркой Wi-Fi Alliance.

13.1 Установка приложения Home Connect

1. Приложение Home Connect установлено на мобильном устройстве.



1

2. Запустите приложение Home Connect и настройте доступ для Home Connect.

Приложение Home Connect поможет вам пройти весь процесс регистрации.

13.2 Настройка Home Connect

Требования

- У вас есть мобильное устройство с установленной актуальной версией операционной системы iOS или Android, например смартфон.
- Мобильное устройство и прибор находятся в радиусе действия сигнала Wi-Fi вашей домашней сети.
- Приложение Home Connect настроено на мобильном устройстве.

1. Откройте приложение Home Connect и отсканируйте следующий QR-код.



2. Следуйте указаниям в приложении Home Connect.

13.3 Home Connect Установки



Выполните настройку Home Connect в соответствии с вашими потребностями. Настройки Home Connect вы найдете в меню базовых установок вашего прибора. Перечень настроек, отображаемых на дисплее, зависит от того, установлено ли приложение Home Connect и подключен ли прибор к домашней сети.

¹ Apple App Store и логотип Apple App Store являются товарными знаками компании Apple Inc. Google Play и логотип Google Play являются товарными знаками компании Google LLC.

Обзор настроек Home Connect

Здесь вы найдете обзор настроек "Home Connect" и сетевых настроек.

Базовая настройка	Выбор	Описание
Home Connect Assistant	Запуск Прервать соединение	Добавить мобильное устройство. Отключить прибор от сети.
Wi-Fi	Вкл. Выкл.	При длительном отсутствии или в целях экономии электроэнергии следует выключить радиомодуль. Заметка: При работе в сетевом режиме готовности прибор потребляет не более 2 Вт.
Дистанционный запуск	Вкл. Выкл.	Включение и выключение дистанционного запуска. Заметка: Через приложение "Home Connect" возможно только выключение.
Обновление ПО	-	Заметка: Эта настройка доступна только при наличии обновления ПО.

Заметка: Если включены "Wi-Fi" и дистанционный запуск, на дисплее появляется  и .

13.4 Защита данных

Соблюдайте указания по защите данных. При первом соединении прибора с домашней сетью, имеющей выход в интернет, прибор передает на сервер Home Connect данные следующих категорий (первоначальная регистрация):

- Уникальный идентификатор прибора (состоит из кодовых номеров прибора и MAC-адреса встроенного модуля Wi-Fi).
- Сертификат безопасности модуля Wi-Fi (для информационно-технической защиты соединения).
- Текущие версии программного и аппаратного обеспечения вашего бытового прибора.
- Статус предыдущего восстановления заводских настроек, если оно выполнялось.

Первоначальная регистрация является этапом подготовки к использованию функций Home Connect и требуется лишь однократно, при первом использовании функций Home Connect.



Заметка: Обратите внимание, что использование функций Home Connect возможно только при наличии приложения Home Connect. Информацию о защите данных можно найти в приложении Home Connect.

14 Базовые установки

Вы можете задать базовые установки прибора в соответствии с вашими потребностями и вызвать дополнительные функции.

14.1 Изменение базовых настроек

1. Нажмите .
 - ✓ На дисплее отображается список базовых настроек.
2. Измените нужную базовую настройку.
 - ✓ Прибор запоминает базовую настройку автоматически.

3. Чтобы вернуться в меню, нажмите .
4. Для выхода из режима базовых настроек нажмите .

Рекомендация: Для вызова краткой информации нажмите .

14.2 Обзор базовых настроек

Здесь приводится обзор базовых настроек.

Язык		Настройка языка.
Home Connect	Home Connect Assistant	→ "Настройка Home Connect", Страница 146
Время суток		Установите текущее времени суток или выведите его на дисплей автоматически через Home Connect.
Дата		Установите текущую дату или выведите ее на дисплей автоматически через Home Connect.
Настройки дисплея	Яркость дисплея	Поэтапная настройка яркости.
	Индикация времени суток	Включение и выключение индикации времени суток после включения прибора.
	Время суток	Отображение настройки времени суток.
	Регулировка	<ul style="list-style-type: none"> ■ Настройка горизонтальной или вертикальной ориентации дисплея. ■ Оптимизация и центрирование показаний дисплея в зависимости от угла зрения.
Звук сигнала	Сигнал кнопок	Выключение и включение звука.
	Громкость	Поэтапная настройка громкости.
	Мелодия запуска	Выключение и включение звука при запуске прибора.
	Звуковой сигнал	Выключение и включение звука.

¹ В зависимости от комплектации

Настройка напитка	Температура заваривания	Настройка температуры заваривания.
	Очередь молока	Настройка очередности молока и кофе.
Настройки прибора	Пауза для латте-макиато	Настройка паузы между молоком и кофе.
	Автоматическое выключение	Настройка времени, по истечении которого прибор автоматически выключается.
	Жесткость воды	Настройка жесткости воды.
	Яркость освещения	Поэтапная настройка яркости освещения.
Персонализация	Емкость для молока ¹	Настройка для пакета с молоком или емкости для молока. Заметка: Если вы используете стандартную емкость для молока, прибор распознает это автоматически.
	Категория при запуске	Настройка меню, которое появляется после включения, например "Классика".
Заводские настройки	Заводские настройки	Сброс прибора до заводских настроек.
Режим работы	Режим работы для демонстрации	Включите или выключите "Демонстрационный режим".
Информация о приборе	Счетчик напитков	Отображение количества приготовленных напитков.
	Информация об очистке	Отображение времени до следующей замены фильтра для воды или запуска сервисной программы.
	Информация о версии	Отображение информации о приборе.
	Информация о сети	Отобразите информацию о сети.

¹ В зависимости от комплектации

15 Очистка и уход

Для долговременной исправной работы прибора требуется его тщательная очистка и уход.

15.1 Пригодность для мытья в посудомоечной машине

Здесь приводится обзор деталей, пригодных для мытья в посудомоечной машине.

ВНИМАНИЕ!

Некоторые части прибора чувствительны к высоким температурам и при мытье в посудомоечной машине могут быть повреждены.

- ▶ Соблюдайте инструкцию по эксплуатации к посудомоечной машине.

- ▶ В посудомоечной машине можно мыть только пригодные для этого части.
- ▶ Используйте только программы, не нагревающие части выше 60 °С.

Пригодны: 

- Лоток для сбора капель
- Крышка лотка для сбора капель
- Контейнер для кофейной гущи
- Подставка
- Емкость для молока с крышкой и дном
- Полка емкости для молока
- Диспенсер напитков
- Система подачи молока

Не пригодны: 

- Резервуар для воды
- Крышка емкости для воды
- Заварочный блок
- Кожух диспенсера
- Крышка заварочной камеры
- Отделение для принадлежностей
- Емкость для кофейных зерен
- Крышка емкости для кофейных зерен

15.2 Чистящее средство

Используйте только подходящие чистящие средства.

ВНИМАНИЕ!

Неподходящие чистящие средства могут повредить поверхности прибора.

- ▶ Не используйте агрессивные или абразивные чистящие средства.
- ▶ Не используйте чистящие средства, содержащие алкоголь/спирт.
- ▶ Не используйте жесткие мочалки или губки.

Неподходящие чистящие средства и средства для удаления накипи могут повредить прибор.

- ▶ Для удаления накипи не используйте чистую лимонную кислоту, уксус или средства на основе уксуса.
- ▶ Не используйте средство для удаления накипи, содержащее фосфорную кислоту.

- ▶ Используйте только специально разработанные под конкретный прибор таблетки для удаления накипи и очистки.

→ "Аксессуары", Страница 139

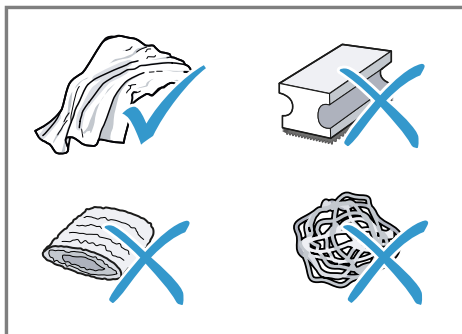

Рекомендации

- Тщательно промойте новые губчатые салфетки, чтобы удалить соли, которые могут иметься на них. Соли могут привести к образованию налета ржавчины на поверхностях из стали.

- Остатки накипи, кофе, молока, моющих средств и средств для удаления накипи всегда удаляйте немедленно, чтобы предотвратить образование коррозии.

15.3 Очистка прибора

⚠ ПРЕДУПРЕЖДЕНИЕ

Опасность поражения электрическим током!

Проникшая в прибор влага может стать причиной поражения током.

- ▶ Категорически запрещается погружать прибор или сетевой кабель в воду.
- ▶ Запрещается попадание жидкостей на штекерное соединение прибора.
- ▶ Не используйте для очистки прибора пароочистители или очистители высокого давления.

⚠ ПРЕДУПРЕЖДЕНИЕ

Опасность ожога!

Некоторые части прибора сильно нагреваются.

- ▶ Не прикасайтесь к горячим частям прибора.
 - ▶ Используя прибор, перед контактом с горячими частями дайте им остыть.
1. Очистите корпус, полированные поверхности и панель управления прилагающейся микрофибровой салфеткой.
 2. После приготовления напитка очистите дозатор напитков мягкой влажной тканью.
 3. Промойте емкость для воды свежей чистой водой.
 4. Если прибором долго не пользовались (например, во время отпуска), почистите весь прибор включительно с подвижными частями (например, заварочным блоком или емкостью для воды).

Заметка: Если прибор включается в холодном состоянии или выключается после приготовления кофе, промывка прибора выполняется автоматически. Таким образом система очищается самостоятельно.

15.4 Очистка поддона и емкости для кофейной гущи

Ежедневно очищайте и опорожняйте поддон и емкость для кофейной гущи, чтобы не возникали отложения. Следуйте инструкции в картинках, приведенной в начале этого документа.

→ Рис. **26** - **28**

15.5 Очистка емкости для молока

По гигиеническим соображениям регулярно очищайте емкость для молока. Емкость для молока можно мыть в посудомоечной машине. Следуйте инструкции в картинках, приведенной в начале этого документа.

→ Рис. **19** - **22**

15.6 Сервисные программы

При установке/снятии фильтра для воды или для тщательной очистки прибора используйте сервисные программы. При необходимости выполнить сервисную программу (например, очистку) прибор уведомляет об этом.

ВНИМАНИЕ!

Неправильное или несвоевременное выполнение очистки и удаления накипи может нанести ущерб прибору.

- ▶ После сообщения немедленно выполните процесс удаления накипи.
- ▶ Кладите в заварочную камеру заварочного блока только чистящие таблетки.

ru Очистка и уход

- ▶ Не кладите в заварочную камеру заварочного блока таблетки для удаления накипи или другие средства.

Примечания

- Дисплей показывает длительность процесса.
- Если прибор заблокирован, им можно будет снова пользоваться только после выполненного удаления накипи.

Рекомендация: Дополнительно к автоматической промывке необходимо регулярно вынимать и очищать заварочный блок.







Использование сервисных программ

1. Нажмите "Уход и обслуживание".
 2. Нажмите на символ нужной программы.
- ✓ Индикация на дисплее ведет по пунктам программы.

Обзор сервисных программ

Здесь приводится обзор сервисных программ.

Заметка: На начальном экране отображается количество напитков, оставшихся до выполнения программы, и время.

	Фильтр INTENZA	Установка, замена или снятие фильтра для воды.
	Очистка системы подачи молока	Автоматическая промывка молочной системы.
	calc'nClean	Комбинирование очистки и удаления накипи. Освобождение шлангов и трубок от остатков накипи и кофе.
	Очистка	Освобождение шлангов и трубок от остатков кофе.
	Удаление накипи	Освобождение шлангов и трубок от остатков накипи.
	Очистка заварочного блока	На дисплее поэтапно отображается оптимальная очистка заварочного блока.
	Очистка системы подачи напитков	На дисплее поэтапно отображается оптимальная ручная очистка диспенсера напитков и системы подачи молока.
	Защита от замерзания	Опорожнение шлангов и трубок для защиты прибора при транспортировке или хранении.

Специальная промывка	Если сервисная программа прерывается, например, из-за сбоя в электросети, промывка прибора выполняется автоматически. После этого прибор снова готов к работе.
----------------------	--

Рекомендации

- Если вы запускаете программы "Удаление накипи" или "calc'nClean", подготовьте емкость объемом не менее 0,5 л.
- Если используется фильтр для воды, период времени до необходимого выполнения сервисной программы продлевается.
- Вы можете объединить "Удаление накипи" и "Очистка" в сервисной программе "calc'nClean".

16 Устранение неисправностей

Вы можете самостоятельно устранить незначительные неисправности вашего прибора. Воспользуйтесь информацией из главы «Устранение неисправностей» перед обращением в сервисную службу. Это позволит избежать дополнительных расходов.

ПРЕДУПРЕЖДЕНИЕ

Опасность поражения электрическим током!

При неквалифицированном ремонте прибор может стать источником опасности.



- ▶ Ремонтировать прибор разрешается только квалифицированным специалистам.
- ▶ Для ремонта прибора можно использовать только оригинальные запчасти.
- ▶ В случае повреждения сетевого кабеля или соединительного кабеля данного прибора его необходимо заменить специальным сетевым кабелем или специальным соединительным кабелем, который можно приобрести у производителя или через его сервисную службу.

Неисправность	Причина и устранение неисправностей
Ноте Connect не работает надлежащим образом.	<p>Возможны различные причины.</p> <ul style="list-style-type: none"> ▶ Зайдите на www.home-connect.com.
Прибор выдает только воду, кофе не приготавливается.	<p>Пустая емкость для кофейных зерен не идентифицируется прибором.</p> <ul style="list-style-type: none"> ▶ Заполните кофейными зернами емкость для кофейных зерен. <p>Отсек для кофе на заварочном блоке засорен.</p> <ul style="list-style-type: none"> ▶ Очистите заварочный блок. <p>Зерна слишком маслянистые и не поступают в кофемолку.</p> <ul style="list-style-type: none"> ▶ Слегка постучите по емкости для кофейных зерен. ▶ Используйте другой сорт кофе. ▶ Не используйте маслянистые кофейные зерна. ▶ Очистите пустую емкость для кофейных зерен влажной тканью. <p>Блок заваривания вставлен неправильно.</p> <ol style="list-style-type: none"> 1. Проверьте, правильно ли вставлен и зафиксирован заварочный блок. 2. Передвиньте расположенный наверху красный рычаг влево. 3. Установите крышку заварочного блока.
Прибор не выдает молочную пену.	<p>Система подачи молока загрязнена.</p> <ul style="list-style-type: none"> ▶ Очистите систему подачи молока в посудомоечной машине. <p>Трубка подачи молока не погружена в молоко.</p> <ul style="list-style-type: none"> ▶ Используйте больше молока.

Неисправность	Причина и устранение неисправностей
Прибор не выдает молочную пену.	<ul style="list-style-type: none"> ▶ Проверьте, погружена ли трубка подачи молока в молоко. <hr/> <p>Сильные отложения накипи в приборе.</p> <ul style="list-style-type: none"> ▶ Очистите прибор от накипи.
Система подачи молока не всасывает молоко.	<p>Система подачи молока неправильно собрана.</p> <ul style="list-style-type: none"> ▶ Правильно выполните сборку системы подачи молока. <hr/> <p>Трубка подачи молока не погружена в молоко.</p> <ul style="list-style-type: none"> ▶ Используйте больше молока. ▶ Проверьте, погружена ли трубка подачи молока в молоко.
Молочная пена слишком холодная.	<p>Молоко слишком холодное.</p> <ul style="list-style-type: none"> ▶ Используйте теплое молоко.
Прибор не выдает горячую воду	<p>Диспенсер напитков загрязнен.</p> <ul style="list-style-type: none"> ▶ Очистите диспенсер напитков в посудомоечной машине.
Прибор не разливает напиток.	<p>В фильтре для воды находится воздух.</p> <ol style="list-style-type: none"> 1. Погрузите фильтр для воды в воду отверстием вверх до тех пор, пока не перестанут выходить пузырьки воздуха. 2. Вставьте обратно фильтр. <ul style="list-style-type: none"> ▶ Вставьте, прочно прижав, фильтр для воды без перекоса в гнездо резервуара. <hr/> <p>Остатки средства для удаления накипи засоряют резервуар для воды.</p> <ol style="list-style-type: none"> 1. Выньте резервуар для воды. 2. Тщательно очистите резервуар для воды.
Вода на внутреннем дне прибора.	<p>Поддон был извлечен слишком рано.</p> <ul style="list-style-type: none"> ▶ Извлекайте поддон только через несколько секунд после приготовления последнего напитка.
Заварочный блок не вынимается.	<p>Фиксатор не открывается, заварочный блок заклинило.</p> <ul style="list-style-type: none"> ▶ Выключите прибор и снова включите его через 3 минуты.
Кофемолка не запускается.	<p>Прибор перегрелся.</p> <ol style="list-style-type: none"> 1. Отсоедините прибор от электросети. 2. Выждите 1 ч, чтобы прибор остыл.

Неисправность	Причина и устранение неисправностей
Кофемолка не перемалывает кофейные зерна, хотя емкость для кофейных зерен полна.	<p>Зерна слишком маслянистые и не поступают в кофемолку.</p> <ul style="list-style-type: none"> ▶ Слегка постучите по емкости для кофейных зерен. ▶ Используйте другой сорт кофе. ▶ Не используйте маслянистые кофейные зерна. ▶ Очистите пустую емкость для кофейных зерен влажной тканью.
Очень неравномерное качество кофе или молочной пены.	<p>В приборе образовалась накипь.</p> <ul style="list-style-type: none"> ▶ Очистите прибор от накипи.
Неравномерное качество молочной пены.	<p>Качество молочной пены зависит от вида используемого молока или напитка из растительного сырья.</p> <ul style="list-style-type: none"> ▶ Оптимизируйте результат, выбрав соответствующий сорт молока или напитка из растительного сырья.
Кофе не выдается или только отдельными каплями.	<p>Установлен слишком мелкий помол.</p> <ul style="list-style-type: none"> ▶ Установите более крупный помол.
Установленное количество напитка не достигается.	<p>Сильные отложения накипи в приборе.</p> <ul style="list-style-type: none"> ▶ Очистите прибор от накипи. <p>В фильтре для воды находится воздух.</p> <ol style="list-style-type: none"> 1. Погрузите фильтр для воды в воду отверстием вверх до тех пор, пока не перестанут выходить пузырьки воздуха. 2. Вставьте обратно фильтр.
Кофе без пенки.	<p>Прибор загрязнен.</p> <ul style="list-style-type: none"> ▶ Очистите заварочный блок. ▶ Очистите прибор и удалите накипь. <p>Неоптимальный сорт кофе.</p> <ul style="list-style-type: none"> ▶ Используйте сорт кофе с повышенным содержанием зерен Robusta. ▶ Используйте кофейные зерна с более сильной степенью обжарки. <p>Используются не свежееобжаренные зерна.</p> <ul style="list-style-type: none"> ▶ Используйте свежие кофейные зерна. <p>Степень помола не соответствует кофейным зернам.</p> <ul style="list-style-type: none"> ▶ Установите более мелкий помол.
Кофе слишком «кислый».	<p>Слишком грубый помол.</p> <ul style="list-style-type: none"> ▶ Установите более мелкий помол. <p>Неоптимальный сорт кофе.</p> <ul style="list-style-type: none"> ▶ Используйте сорт кофе с повышенным содержанием зерен Robusta.

Неисправность	Причина и устранение неисправностей
Кофе слишком «кислый».	<ul style="list-style-type: none"> ▶ Используйте кофейные зерна с более сильной степенью обжарки.
Кофе слишком «горький».	<p>Установлен слишком мелкий помол.</p> <ul style="list-style-type: none"> ▶ Установите более крупный помол. <hr/> <p>Неоптимальный сорт кофе.</p> <ul style="list-style-type: none"> ▶ Используйте другой сорт кофе.
Кофе имеет «подгорелый» привкус.	<p>Установлен слишком мелкий помол.</p> <ul style="list-style-type: none"> ▶ Установите более крупный помол. <hr/> <p>Неоптимальный сорт кофе.</p> <ul style="list-style-type: none"> ▶ Используйте другой сорт кофе. <hr/> <p>Установлена слишком высокая температура кофе.</p> <ul style="list-style-type: none"> ▶ Установите более низкую температуру кофе.
Кофейная гуща не компактна и слишком мокрая.	<p>Не оптимальная степень помола.</p> <ul style="list-style-type: none"> ▶ Установите более крупный или более мелкий помол. <hr/> <p>Зерна слишком маслянистые.</p> <ul style="list-style-type: none"> ▶ Используйте другой сорт кофейных зерен.
На дисплее появляется индикация "Вставьте заварочный блок."	<p>Неправильно установлена крышка.</p> <ol style="list-style-type: none"> 1. Проверьте, правильно ли вставлен и зафиксирован заварочный блок. 2. Передвиньте расположенный наверху красный рычаг влево. 3. Установите крышку заварочного блока.
На дисплее отображается "Заполните резервуар для воды." несмотря на то, что емкость для воды полная.	<p>Неправильно установлен резервуар для воды.</p> <ul style="list-style-type: none"> ▶ Правильно установите резервуар для воды. <hr/> <p>Вода, содержащая углекислый газ, в резервуаре для воды.</p> <ul style="list-style-type: none"> ▶ Наполните резервуар для воды свежей проточной водой. <hr/> <p>В резервуаре для воды застрял поплавок.</p> <ol style="list-style-type: none"> 1. Выньте резервуар для воды. 2. Тщательно очистите резервуар для воды. <hr/> <p>Новый фильтр для воды не промыт в соответствии с инструкцией.</p> <ol style="list-style-type: none"> 1. Промойте фильтр для воды в соответствии с инструкцией. 2. Введите в действие фильтр для воды. <hr/> <p>В фильтре для воды находится воздух.</p> <ol style="list-style-type: none"> 1. Погрузите фильтр для воды в воду отверстием вверх до тех пор, пока не перестанут выходить пузырьки воздуха.

Неисправность	Причина и устранение неисправностей
На дисплее отображается "Заполните резервуар для воды." несмотря на то, что емкость для воды полная.	<p>2. Вставьте обратно фильтр.</p> <hr/> <p>Старый фильтр для воды.</p> <ul style="list-style-type: none"> ▶ Вставьте новый фильтр для воды. <hr/> <p>Образования накипи в резервуаре для воды засоряют систему.</p> <ol style="list-style-type: none"> 1. Тщательно очистите резервуар для воды. 2. Запустите программу удаления накипи.
На дисплее появляется индикация "E61: Очистите заварочный блок."	<p>Заварочный блок загрязнен.</p> <ul style="list-style-type: none"> ▶ Очистите заварочный блок. <hr/> <p>Тугой ход механизма заварочного блока.</p> <ul style="list-style-type: none"> ▶ Очистите заварочный блок.
На дисплее появляется индикация «Ошибочное напряжение».	<p>Имеются проблемы с подачей напряжения.</p> <ul style="list-style-type: none"> ▶ Эксплуатируйте прибор только при напряжении 220–240 В.
На дисплее появляется индикация «Запустить еще раз».	<p>Прибор неисправен.</p> <ol style="list-style-type: none"> 1. Установите сетевой выключатель в положение  и подождите 60 с. 2. Установите сетевой выключатель в положение .
Индикация «calc'nClean» появляется на дисплее очень часто.	<p>Даже умягченная вода содержит определенное количество извести.</p> <ol style="list-style-type: none"> 1. Вставьте новый фильтр для воды. 2. Установите соответствующую степень жесткости воды. <hr/> <p>Использовано неправильное средство для удаления накипи или его слишком мало.</p> <ul style="list-style-type: none"> ▶ Для удаления накипи используйте только подходящие таблетки. <hr/> <p>Сервисная программа выполнена не полностью.</p> <ul style="list-style-type: none"> ▶ Запустите сервисную программу "Специальная промывка". <p style="text-align: right;">→ "Сервисные программы", Страница 151</p>

17 Транспортировка, хранение и утилизация

17.1 Активация защиты от мороза

При транспортировке и хранении предохраните ваш прибор от воздействия низких температур.

ВНИМАНИЕ!

Остатки жидкости в приборе могут привести к повреждению прибора при транспортировке или хранении.

► Перед транспортировкой или помещением на хранение опорожните систему подачи жидкости.

1. Выполните программу "Защита от заморзания".
→ *"Обзор сервисных программ"*,
Страница 152
2. Отсоедините прибор от электросети.

17.2 Утилизация старого бытового прибора

Утилизация в соответствии с экологическими нормами обеспечивает возможность вторичного использования ценных сырьевых материалов.

1. Выньте из розетки вилку сетевого кабеля.
2. Обрежьте сетевой кабель прибора.
3. Утилизируйте прибор в соответствии с экологическими нормами.

Сведения о возможных способах утилизации можно получить в специализированном торговом предприятии, а также в районных или городских органах управления.



Данный прибор имеет отметку о соответствии европейским нормам 2012/19/EU утилизации электриче-

ских и электронных приборов (waste electrical and electronic equipment - WEEE).

Данные нормы определяют действующие на территории Евросоюза правила возврата и утилизации старых приборов.

18 Сервисная служба

Важные для функционирования прибора оригинальные запчасти, соответствующие Директиве ЕС по экологическому проектированию электропотребляющей продукции, вы можете заказать в нашей сервисной службе, как минимум, в течение 7 лет с момента продажи вашего прибора в пределах Европейского экономического пространства.

Заметка: При выполнении гарантийных условий производителя работы выполняются сервисной службой бесплатно.

Подробную информацию о гарантийном сроке и условиях гарантии в вашей стране вы можете запросить в нашей сервисной службе, у вашего продавца или найти на нашем сайте.

Адрес и телефон сервисной службы можно найти в прилагаемом перечне сервисных служб или на нашем веб-сайте.

Для доступа к контактам служб клиентского сервиса, вы также можете использовать данный QR код.

<https://www.siemens-home.bsh-group.ru>

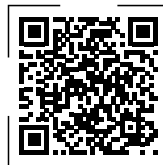

18.1 Номер изделия (E-Nr.), заводской номер (FD) и порядковый номер (Z-Nr.)

Чтобы быстро найти данные прибора и номер телефона сервисной службы, вы можете записать эти данные.

19 Технические характеристики

Напряжение	220–240 В ~
Частота	50 / 60 Гц
Потребляемая мощность	1500 Вт
Максимальное давление насоса, статичное	20 бар
Максимальная емкость резервуара для воды (без фильтра)	2,2 л
Максимальная емкость емкости для кофеиных зерен	400 г
Длина сетевого кабеля	170 см
Высота прибора	44,6 см
Ширина прибора	59,4 см
Глубина прибора	39,6 см
Вес, порожний	20,6 кг
Тип кофемолки	Керамика

Изделие оснащено источниками света класса энергоэффективности D и F. Источники света можно приобрести в качестве запасных деталей; замену источников света может производить только квалифицированный специалист.

19.1 Информация по свободно распространяемому и открытому программному обеспечению

Этот продукт содержит компоненты программного обеспечения, которые лицензированы обладателями авторских прав как свободно распространяемое и открытое программное обеспечение.

Соответствующая информация о лицензиях сохранена на бытовом приборе. Доступ к соответствующей информации о лицензиях возможен также через приложение Home Connect: «Профиль -> Правовые указания -> Информация о лицензиях».¹ Вы можете скачать информацию о лицензиях на сайте фирменного продукта. (Найдите на сайте продукта модель своего прибора и прочую документацию.) Вы можете также запросить соответствующую информацию по адресу ossrequest@bshg.com или BSH Hausgeräte GmbH, Carl-Wery-Str. 34, D-81739 München – Мюнхен, Германия. По запросу предоставляется исходный код.

Направьте свой запрос по адресу ossrequest@bshg.com или BSH Hausgeräte GmbH, Carl-Wery-Str. 34, D-81739 München – Мюнхен, Германия. Тема: „OSSREQUEST“

Расходы на обработку вашего запроса будут поставлены вам в счет. Это предложение действительно на протяжении трех лет с даты покупки или же, по меньшей мере, в течение периода, на который мы предлагаем техническую поддержку и запасные детали для соответствующего прибора.

¹ В зависимости от комплектации

20 Сертификат соответствия

Настоящим компания BSH Hausgeräte GmbH заявляет, что прибор с функциональными возможностями Home Connect соответствует основным требованиям и прочим применимым положениям директивы 2014/53/EU.

Полный текст декларации соответствия RED размещен на интернет-сайте siemens-home.bsh-group.com на странице с описанием вашего прибора в разделе дополнительной документации.



Диапазон 2,4 ГГц (2400–2483,5 МГц):
макс. 100 мВт

Диапазон 5 ГГц (5150–5350 МГц + 5470–5725 МГц): макс. 100 мВт



BE	BG	CZ	DK	DE	EE	IE	EL	ES
FR	HR	IT	CY	LI	LV	LT	LU	HU
MT	NL	AT	PL	PT	RO	SI	SK	FI
SE	NO	CH	TR	IS	UK (NI)			

5 ГГц WLAN (Wi-Fi): только для использования в помещениях.

AL	BA	MD	ME	MK	RS	UK	UA
----	----	----	----	----	----	----	----

5 ГГц WLAN (Wi-Fi): только для использования в помещениях.

Więcej informacji na ten temat można znaleźć w cyfrowym podręczniku użytkownika.



Spis treści

1 Bezpieczeństwo	164	7.4 Pierwsze uruchomienie urządzenia	173
1.1 Wskazówki ogólne	164	7.5 Wskazówki ogólne	174
1.2 Użytkowanie zgodne z przeznaczeniem.....	164	8 Podstawowy sposób obsługi ..	174
1.3 Ograniczenie grupy użytkowników	164	8.1 Włączanie lub wyłączanie urządzenia	174
1.4 Bezpieczna instalacja.....	165	8.2 Przyrządzanie napojów.....	175
1.5 Bezpieczne użytkowanie	166	8.3 doubleShot i tripleShot.....	175
2 Zapobieganie szkodom materialnym	169	8.4 Przyrządzanie napoju kawowego z mlekiem	175
3 Ochrona środowiska i oszczędność.....	169	8.5 Pobieranie dwóch filiżanek jednocześnie	176
3.1 Usuwanie opakowania	169	9 Młynek.....	176
3.2 Oszczędzanie energii	169	9.1 Ustawianie stopnia zmielenia	176
4 Ustawianie i podłączanie	169	10 Podstawka pod pojemnik na mleko	176
4.1 Zakres dostawy	169	10.1 Korzystanie z podstawki pod pojemnik na mleko	177
4.2 Zabudowa i podłączanie urządzenia	170	10.2 Używanie własnego pojemnika na mleko ¹	177
4.3 Podłączanie urządzenia do sieci elektrycznej	170	11 Zabezpieczenie przed dziećmi	177
5 Poznawanie urządzenia	170	11.1 Aktywacja zabezpieczenia przed dziećmi	177
5.1 Urządzenie.....	170	11.2 Dezaktywacja zabezpieczenia przed dziećmi	177
5.2 Panel obsługi.....	171	12 Ulubione	177
6 Akcesoria.....	172	12.1 Tworzenie ulubionych napojów z menu ulubionych.....	177
7 Przed pierwszym użyciem	172	12.2 Tworzenie ulubionych napojów z menu Klasyczne albo coffeeWorld	178
7.1 Przygotowywanie i czyszczenie urządzenia	172		
7.2 Ustalanie twardości wody.....	172		
7.3 Filtr wody ¹	173		

¹ Zależnie od wyposażenia urządzenia

12.3	Edytowanie ulubionych napojów	178	19 Dane techniczne.....	193	
12.4	Usuwanie ulubionego napoju.....	178	19.1	Informacje o oprogramowaniu wolnym i otwartym.....	193
12.5	Sortowanie Ulubionych.....	178	20 Deklaracja zgodności	194	
13	Home Connect	178			
13.1	Konfiguracja aplikacji Home Connect.....	179			
13.2	Konfiguracja systemu Home Connect.....	179			
13.3	Ustawienia Home Connect...	179			
13.4	Ochrona danych.....	180			
14	Ustawienia podstawowe	181			
14.1	Zmiana ustawień podstawowych.....	181			
14.2	Przegląd ustawień podstawowych.....	181			
15	Czyszczenie i pielęgnacja.....	183			
15.1	Możliwość mycia w zmywarkach do naczyń	183			
15.2	Środki czyszczące.....	183			
15.3	Czyszczenie urządzenia	184			
15.4	Czyszczenie pojemnika na skropliny i pojemnika na fusy	185			
15.5	Czyszczenie pojemnika na mleko.....	185			
15.6	Programy serwisowe	185			
16	Usuwanie usterek.....	187			
17	Transport, przechowywanie i utylizacja.....	192			
17.1	Aktywacja zabezpieczenia przed mrozem	192			
17.2	Utylizacja zużytego urządzenia.....	192			
18	Serwis	193			
18.1	Numer produktu (E-Nr.), numer fabryczny (FD) i numer porządkowy (Z-Nr.).....	193			



1 Bezpieczeństwo

Przestrzegać poniższych wskazówek bezpieczeństwa.

1.1 Wskazówki ogólne

- Należy dokładnie przeczytać niniejszą instrukcję.
- Instrukcję należy zachować i starannie przechowywać jako źródło informacji, a także z myślą o innych użytkownikach.
- Jeżeli w trakcie transportu urządzenie zostało uszkodzone, nie wolno go podłączać.

1.2 Użytkowanie zgodne z przeznaczeniem

Urządzenia należy używać wyłącznie:

- do przygotowywania gorących napojów.
- w prywatnym gospodarstwie domowym i zamkniętych pomieszczeniach domowych.
- do wysokości 2000 m nad poziomem morza.

1.3 Ograniczenie grupy użytkowników

To urządzenie może być obsługiwane przez dzieci powyżej lat 8 oraz przez osoby o ograniczonych zdolnościach fizycznych, sensorycznych lub umysłowych albo osoby nieposiadające wymaganego doświadczenia i/lub wiedzy tylko pod warunkiem, że znajdują się one pod nadzorem lub zostały dokładnie poinformowane o sposobie bezpiecznej obsługi urządzenia oraz zrozumiały wynikające stąd zagrożenia.

Dzieciom nie wolno bawić się urządzeniem.

Dzieciom nie wolno wykonywać żadnych przewidzianych dla użytkownika czynności z zakresu czyszczenia i konserwacji urządzenia, chyba że są wieku co najmniej 8 lat i wykonują te czynności pod nadzorem.

Urządzenie i jego przewód sieciowy należy trzymać poza zasięgiem dzieci poniżej 8 roku życia.

1.4 Bezpieczna instalacja

⚠ OSTRZEŻENIE – Ryzyko porażenia prądem!

Nieprawidłowo wykonane instalacje stanowią poważne zagrożenie.

- ▶ Urządzenie należy podłączyć i użytkować zgodnie z informacjami podanymi na tabliczce znamionowej.
- ▶ Zawsze używać dołączonego przewodu przyłączeniowego nowego urządzenia.
- ▶ Urządzenie musi być podłączone do sieci elektrycznej prądu przemiennego przez prawidłowo zainstalowane gniazdo z elementem uziemiającym.
- ▶ Układ przewodów ochronnych domowej instalacji elektrycznej musi być wykonany zgodnie z przepisami.

Uszkodzone urządzenie lub uszkodzony przewód przyłączeniowy stanowią zagrożenie.

- ▶ Nigdy nie włączać uszkodzonego urządzenia.
- ▶ Nigdy nie używać urządzenia, jeżeli jego powierzchnia jest pęknięta lub złamana.
- ▶ Nigdy nie ciągnąć za przewód przyłączeniowy, aby odłączyć urządzenie od sieci. Zawsze ciągnąć za wtyczkę przewodu przyłączeniowego.
- ▶ W przypadku uszkodzenia urządzenia lub przewodu przyłączeniowego należy natychmiast wyciągnąć wtyczkę przewodu przyłączeniowego lub wyłączyć bezpiecznik w skrzynce bezpiecznikowej.
- ▶ Wezwać serwis. → *Strona 193*

Nieprawidłowo przeprowadzane naprawy stanowią poważne zagrożenie.

- ▶ Naprawy urządzenia mogą być wykonywane wyłącznie przez wykwalifikowany personel.
- ▶ Do naprawy urządzenia należy używać wyłącznie oryginalnych części zamiennych.

- ▶ W przypadku uszkodzenia przewodu zasilającego lub przewodu przyłączeniowego tego urządzenia należy wymienić ten przewód na specjalny przewód zasilający lub specjalny przewód przyłączeniowy, który można nabyć od producenta lub w jego serwisie.

1.5 Bezpieczne użytkowanie

⚠ OSTRZEŻENIE – Ryzyko uduszenia się!

Dzieci mogą sobie naciągnąć materiały opakowania na głowę lub zawinąć się w nie i udusić się.

- ▶ Materiały z opakowania należy trzymać poza zasięgiem dzieci.
- ▶ Nie pozwalać dzieciom na zabawę opakowaniem, a szczególnie folią.

Dzieci mogą połknąć drobne części lub zadławić się nimi, co może doprowadzić do uduszenia.

- ▶ Drobne części należy trzymać poza zasięgiem dzieci.
- ▶ Nie należy pozwalać dzieciom na zabawę drobnymi częściami.

⚠ OSTRZEŻENIE – Ryzyko porażenia prądem!

Wnikająca wilgoć może prowadzić do porażenia prądem.

- ▶ Nigdy nie zanurzać urządzenia lub przewodu sieciowego w wodzie.
- ▶ Na złącze wtykowe urządzenia nie mogą się dostawać ciecze.
- ▶ Używać urządzenia wyłącznie w zamkniętych pomieszczeniach.
- ▶ Nigdy nie narażać urządzenia na działanie wysokiej temperatury i wilgoci.
- ▶ Nie używać do czyszczenia urządzenia myjek parowych ani ciśnieniowych.

⚠ OSTRZEŻENIE – Ryzyko pożaru!

Urządzenie silnie się nagrzewa.

- ▶ Zapewnić dostateczną wentylację urządzenia.
- ▶ Nigdy nie używać urządzenia przy zamkniętych drzwiach szafki. Używanie przedłużonego przewodu sieciowego i niezaaprobowanych adapterów stanowi zagrożenie.
- ▶ Nie używać przedłużaczy ani rozgałęźników wielogniazdowych.

- ▶ Używać tylko zaaprobowanych przez producenta adapterów i przewodów sieciowych.
- ▶ Jeżeli przewód sieciowy jest za krótki i nie jest dostępny dłuższy przewód sieciowy, należy się skontaktować ze specjalistyczną firmą elektryczną, która dokona odpowiedniej adaptacji domowej instalacji elektrycznej.

⚠ OSTRZEŻENIE – Ryzyko oparzeń!

Niektóre części urządzenia są bardzo gorące.

- ▶ Nigdy nie dotykać gorących części urządzenia.
- ▶ Po użyciu poczekać, aż gorące części urządzenia wystygną.

⚠ OSTRZEŻENIE – Ryzyko oparzenia!

Świeżo przygotowane napoje są bardzo gorące.

- ▶ W razie potrzeby ostudzić napoje.
- ▶ Unikać kontaktu wydobywających się z urządzenia cieczy i par ze skórą.

Zdalne uruchomienie urządzenia bez nadzoru za pośrednictwem aplikacji Home Connect może spowodować oparzenie innej osoby.

- ▶ Nie wkładać rąk i palców wylot napoju podczas pobierania napoju.
- ▶ Uniemożliwić innym osobom, a w szczególności dzieciom, dostęp do urządzenia.

⚠ OSTRZEŻENIE – Ryzyko odniesienia obrażeń!

Nieprawidłowa obsługa urządzenia może stanowić zagrożenie dla użytkownika.

- ▶ Urządzenia należy używać tylko w sposób zgodny z przeznaczeniem, pozwoli to uniknąć szkód i obrażeń.

Przytrzaśnięcie palców przy zamykaniu drzwiczek urządzenia.

- ▶ Przy zamykaniu drzwiczek należy uważać na palce.

Młynek szybko się obraca.

- ▶ Nigdy nie wkładać palców ani rąk do młynka.

⚠ OSTRZEŻENIE – Niebezpieczeństwo: oddziaływanie magnetyczne!



Uwaga zjawiska magnetyczne



Uwaga dla osób z rozrusznikiem serca

W urządzeniu zamontowane są stałe magnesy. Mogą one mieć wpływ na działanie implantów elektronicznych, np. rozruszników serca lub pomp insulinowych.

- ▶ Osoby posiadające implanty elektroniczne muszą zachowywać odstęp co najmniej 10 cm od urządzenia i drzwiczek urządzenia.
- ▶ Zachować minimalną odległość 10 cm także od zbiornika na wodę, pojemnika na mleko, pojemnika na fusy, pokrywy, wylotu napojów, dystrybutora napojów, uchwyty spieniacza mleka, pokrywy zaparzacza i zaparzacza.

⚠ OSTRZEŻENIE – Ryzyko uszczerbku na zdrowiu!

Zanieczyszczenia urządzenia mogą zagrażać zdrowiu.

- ▶ Przestrzegać wskazówek dotyczących czyszczenia i higieny urządzenia.

2 Zapobieganie szkodom materialnym

UWAGA!

Niebezpieczeństwo uszkodzenia urządzenia. Nieprawidłowe uruchamianie może spowodować uszkodzenie urządzenia.

- ▶ Urządzenie użytkować wyłącznie w pomieszczeniach, w których nie występują temperatury ujemne.
- ▶ Jeżeli urządzenie było transportowane lub przechowywane poniżej 0°C, to przed jego uruchomieniem należy odczekać 3 godziny w temperaturze pokojowej.
- ▶ Po każdym podłączeniu odczekać ok. 5 sekund.

Nieprawidłowy montaż może spowodować szkody materialne.

- ▶ Zastosować instrukcji montażu urządzenia, które będzie zabudowane powyżej lub poniżej tego urządzenia.
- ▶ Zabudowa nad szufladą grzewczą wymaga wnęki o wysokości 590 mm.

Niezamocowane meble mogą się przewracać.

- ▶ Meble należy zamocować do ściany przy pomocy standardowego kątownika.

3 Ochrona środowiska i oszczędność

3.1 Usuwanie opakowania

Materiały opakowaniowe są przyjazne dla środowiska i nadają się do recyklingu.

- ▶ Poszczególne elementy utylizować zgodnie z rodzajem materiału.

3.2 Oszczędzanie energii

Urządzenie użytkowane zgodnie z tymi wskazówkami zużywa mniej prądu.

Ustawić interwał automatycznego wyłączenia na najmniejszą możliwą wartość.

- ✓ Jeżeli urządzenie nie jest używane, wyłącza się wcześniej.
→ "Ustawienia podstawowe",
Strona 181

Nie przerywać przedwcześnie pobierania napoju.

- ✓ Podgrzana ilość wody lub mleka jest optymalnie wykorzystywana.

Urządzenie należy regularnie odkamieniać.

- ✓ Osad kamienia zwiększa zużycie energii.

4 Ustawianie i podłączenie

4.1 Zakres dostawy

Po rozpakowaniu należy sprawdzić wszystkie części pod kątem ewentualnych uszkodzeń podczas transportu.

Uwaga: Do urządzenia dołączone są różne akcesoria, zależne od modelu. Akcesoria te są oznaczone kreskowaną ramką.

→ Rys. **1**

A Automatyczny ekspres do kawy

¹ Zależnie od wyposażenia urządzenia

B	Pojemnik na mleko
C	Rurka do mleka i rurka ssąca
D	Instrukcja montażu
E	Tabletka czyszcząca ¹
F	Tabletka odkamieniająca ¹
G	Filtr wody ¹
H	Pasek do mierzenia poziomu twardości wody
I	Instrukcja obsługi
J	Ściereczka z mikrofazy

¹ Zależnie od wyposażenia urządzenia

4.2 Zabudowa i podłączenie urządzenia

Instrukcja montażu opisuje różne modele, które mogą różnić się od siebie zakresem dostawy i sposobem montażu.

Uwaga: Stosować się do wskazówek dotyczących bezpieczeństwa → *Strona 164* i unikania szkód materialnych → *Strona 169*.

- ▶ Prawidłowo zabudować i podłączyć urządzenie zgodnie ze znajdującą się w pudełku instrukcją montażu.

4.3 Podłączanie urządzenia do sieci elektrycznej

1. Podłączyć wtyczkę przewodu zasilającego do gniazda sieciowego w urządzeniu.
2. Podłączyć wtyczkę przewodu sieciowego urządzenia do gniazda sieciowego w pobliżu urządzenia.
3. Sprawdzić, czy wtyczka jest stabilnie połączona z gniazdem sieciowym.

5 Poznawanie urządzenia

5.1 Urządzenie

W tym miejscu można znaleźć przegląd części urządzenia.

Uwaga: W zależności od typu urządzenia możliwe są niewielkie odchylenia koloru i cech budowy.

Widok z zewnątrz

→ Rys. **2**

1	Podstawka, zdejmowana
2	Podświetlenie
3	Panel obsługi
4	Wylot napojów, o regulowanej wysokości
5	Drzwiczki urządzenia
6	Dystrybutor napojów
7	Pokrywa wylotu napojów

Widok od wewnątrz



→ Rys. **3**

8	Tacka ociekowa
9	Tabliczka znamionowa
10	Zbiornik na wodę z pokrywą
11	Wyłącznik sieciowy
12	Szufladka na akcesoria
13	Pojemnik na kawę ziarnistą z pokrywą
14	Ustawianie stopnia zmielenia kawy
15	Uchwyt spieniacza mleka, magnetyczny
16	Pokrywa komory zaparzacza



17	Zaparzacz
18	Pojemnik na mleko
19	System spieniania mleka
20	Podstawka pod pojemnik na mleko, zdejmowana
21	Pojemnik na fusy
22	Pojemnik na skropliny
23	Pokrywa pojemnika na skropliny







5.2 Panel obsługi

Panel obsługi służy do sterowania funkcjami urządzenia i zapewnia informacje o jego stanie.





	Włączanie lub wyłączenie urządzenia.
Ulubione	Wybieranie napojów zapisanych z ustawieniami osobistymi. → <i>Strona 177</i>
Klasyczne	Wybieranie napojów standardowych.
coffeeWorld	Wybieranie napojów podstawowych, których lista może być rozszerzona w połączeniu z funkcją Home Connect.
Pielęgnacja i konserwacja	Otwieranie programu serwisowego.
	Otwieranie i zamykanie ustawień.

Informacje





	Zdalne włączanie
	Serwis
	Urządzenie jest połączone z systemem Home Connect.

	Urządzenie nie jest połączone z systemem Home Connect.
	Urządzenie nie ma połączenia z serwerem.
	Funkcja playlisty została aktywowana w aplikacji Home Connect.
	Pochodzenie
	Sprawdzić pojemnik na mleko.
	Napełnić pojemnik kawą ziarnistą.
	Napełnić pojemnik wodą.



Ustawienia napoju

	Moc
	Ilość
	Procent mleka
	Temperatura
	Aromat

Obsługa

	Powrót do wcześniejszego punktu w menu.
	Dodawanie ulubionego napoju.
	Usuwanie ulubionego napoju.
	Wyświetlanie informacji o aktualnym trybie pracy.
	Pobieranie dwóch filiżanek jednocześnie.

Szybki wybór

	Aktywacja i dezaktywacja zabezpieczenia przed dziećmi.
	Włączanie i wyłączenie funkcji Wi-Fi.

6 Akcesoria

Używać oryginalnych elementów wyposażenia. Są one dokładnie dostosowane do urządzenia.

Akcesoria	Handel	Serwis
Tabletki czyszczące	TZ80001A TZ80001B	00312097 00312098
Odkamieniacz w tabletkach	TZ80002A TZ80002B	00312094 00312095
Filtr wody	TZ70003	17004340
Filtr wody, opakowanie 3 szt.	TZ70033A	17005980
Ściereczka z mikrofazy	-	00460770
Zestaw pielęgnacyjny	TZ80004A TZ80004B	00312105 00312106
Ogranicznik kąta otwarcia 92°	-	10020041

7 Przed pierwszym użyciem

Przygotować urządzenie do użycia.

7.1 Przygotowywanie i czyszczenie urządzenia

Wyczyścić urządzenie i jego części. Zastosować się do instrukcji obrazkowej zamieszczonej na początku tej instrukcji.

UWAGA!

Nieodpowiednia kawa ziarnista może zatkać młynek.

- ▶ Używać wyłącznie czystej, palonej kawy espresso lub mieszanek przeznaczonych do automatycznych ekspresów ciśnieniowych.
- ▶ Nie używać lukrowanej kawy ziarnistej.
- ▶ Nie używać karmelizowanej kawy ziarnistej.
- ▶ Nie używać kawy ziarnistej z dodatkami zawierającymi cukier.

- ▶ Nie wsypywać kawy zmielonej ani sproszkowanej.

→ Rys. **4** - **23**

Uwaga: Zbiornik na wodę należy codziennie napełniać świeżą niegazowaną wodą.

Wskazówka: Aby zachować optymalną jakość kawy ziarnistej, należy ją przechowywać w chłodnym miejscu i zamkniętym pojemniku.

Kawę ziarnistą można przechowywać przez kilka dni w pojemniku na kawę ziarnistą bez utraty aromatu.

7.2 Ustalanie twardości wody

Prawidłowe ustawienie twardości wody jest ważne, ponieważ zapewnia sygnalizowanie przez urządzenie konieczności odkamienienia we właściwym czasie. Twardość wody można ustalić przy użyciu dołączonego do urządzenia paska pomiarowego lub na podstawie informacji uzyskanych od miejscowego przedsiębiorstwa wodociągowego.

1. Krótko zanurzyć pasek pomiarowy w świeżej wodzie z kranu.
2. Odsączyć pasek pomiarowy.
3. Po 1 minucie odczytać twardość wody z paska pomiarowego.

Tabela przedstawia przyporządkowanie stopni do różnych poziomów twardości wody:

Poziom	Niemiecka skala twardości wody w °dH	Twardość całkowita w mmol/l
1	1-7	< 1,3
2	8-14	1,3-2,5
3	15-21	2,5-3,8
4 ¹	22-30	> 3,8

¹ Ustawienie fabryczne

Uwaga: Jeżeli w domu jest zainstalowany zmiękczacze wody, można wybrać ustawienie "Zmiękczacze wody".

Wskazówka: Ustawienia można w każdej chwili zmienić.

→ "Ustawienia podstawowe", Strona 181

7.3 Filtr wody¹

Filtr wody redukuje osady kamienia i ilość zawartych w wodzie zanieczyszczeń.

Montaż filtra wody

UWAGA!

Możliwość uszkodzenia urządzenia przez osad kamienia.

- ▶ Filtr wody należy dostatecznie często wymieniać.
- ▶ Filtr wody należy wymieniać co najmniej raz na 2 miesiące.
- ▶ Stosować się do komunikatów wyświetlanych na wyświetlaczu.

1. Nacisnąć "Pielęgnacja i konserwacja".
2. Nacisnąć "Filtr INTENZA" i postępować zgodnie ze wskazówkami wyświetlanymi na wyświetlaczu.

Wymiana lub wyjmowanie filtra wody

Urządzenia można też używać bez filtra wody.

1. Nacisnąć "Pielęgnacja i konserwacja".
2. Nacisnąć "Filtr INTENZA".
3. Nacisnąć "Wymień" lub "Usuń" i postępować zgodnie ze wskazówkami wyświetlanymi na wyświetlaczu.

Wskazówki

- Filtr wody warto też wymieniać ze względów higienicznych.
- Gdy jest używany filtr wody, odkamienianie urządzenia jest konieczne rzadziej.
- Używanie filtra wody poprawia smak przygotowywanych napojów.
- Jeżeli urządzenie nie było przed dłuższy czas używane np. w czasie urlopu, to przed użyciem należy przepłukać zainstalowany filtr wody przez pobranie filiżanki gorącej wody.
- Filtry wody można nabyć w sieciach handlowych lub w serwisie. → "Akcesoria", Strona 172

7.4 Pierwsze uruchomienie urządzenia

Po podłączeniu urządzenia do sieci elektrycznej należy dokonać ustawień wymaganych przed pierwszym uruchomieniem. Menu pierwszego uruchomienia pojawia się tylko po pierwszym włączeniu urządzenia.

1. Otworzyć drzwiczki urządzenia.

¹ Zależnie od wyposażenia urządzenia

2. Ustawić wyłącznik sieciowy w położeniu I.
→ Rys. 24
 3. Zamknąć drzwiczki urządzenia.
 4. Włączyć urządzenie przyciskiem  i poczekać, aż zakończy się proces płukania.
 5. Postępować zgodnie ze wskazówkami wyświetlanymi na wyświetlaczu.
- ✓ Wyświetlacz prowadzi użytkownika przez program.

Wskazówka: Aby wyświetlić skrócone informacje, nacisnąć .

Uwagi

- Aby skonfigurować teraz funkcję Home Connect, wykonywać instrukcje wyświetlane przez aplikację Home Connect.
→ "Konfiguracja systemu Home Connect", Strona 179
- Gdy jest wybrana opcja "Tryb demo", aktywne są tylko wskazania na wyświetlaczu. Nie jest możliwe pobranie napoju lub wykonanie programu.

7.5 Wskazówki ogólne

Należy się stosować do wskazówek dotyczących optymalnego korzystania z urządzenia.

Uwagi

- Urządzenie zaprogramowane jest fabrycznie na standardowe ustawienia, które zapewniają optymalny sposób jego użytkowania.
- Przy każdym pobieraniu napoju włącza się zintegrowana dmuchawa, która wyłącza się po upływie ok. 5-7 min. po pobraniu napoju.



- Młynek jest ustawiony fabrycznie w sposób zapewniający optymalny rezultat mielenia. Jeżeli kawa wypływa z wylotu tylko kroplami albo jest za słaba i ma za małą ilość pianki, można dopasować stopień jej zmielenia.
→ "Ustawianie stopnia zmielenia", Strona 176
- Jeżeli urządzenie nie będzie obsługiwane przez określony czas, wyłączy się automatycznie. Czas ten można zmienić w menu ustawień podstawowych. → Strona 181
Czas ten można zmienić w menu ustawień podstawowych.
- Pierwszy napój nie będzie jeszcze mieć pełnego aromatu, jeżeli:
 - urządzenie jest używane pierwszy raz.
 - został wykonany program serwisowy.
 - urządzenie nie było przez dłuższy czas używane.

Nie wypijać napoju.

8 Podstawowy sposób obsługi

8.1 Włączanie lub wyłączanie urządzenia

Uwagi

- Nie należy dotykać wyłącznika sieciowego podczas pracy urządzenia.
- Przed wyłączeniem wyłącznika sieciowego wyłączyć urządzenie wyłącznikiem .
- ▶ Nacisnąć .

Po włączeniu urządzenia wyświetlacz pokazuje logo. Przy włączeniu i wyłączeniu urządzenie przepłukuje się automatycznie. Przy wyłącza-

niu urządzenie czyści się przez spuszczenie pary do tacki ociekowej. Jeżeli w chwili włączenia urządzenia jest jeszcze ciepłe albo przed wyłączeniem nie był parzony żaden napój, urządzenie nie jest przepłukiwane.

8.2 Przyrządzanie napojów

W tym miejscu opisane są sposoby zaparzania różnych napojów.

OSTRZEŻENIE **Ryzyko oparzenia!**

Świeżo przygotowane napoje są bardzo gorące.

- ▶ W razie potrzeby ostudzić napoje.
- ▶ Unikać kontaktu wydobywających się z urządzenia cieczy i par ze skórą.

Uwagi

- W przypadku niektórych ustawień kawa jest przygotowywana w kilku etapach. Zaczekać na całkowite zakończenie procesu.
- Jeżeli pobierany jest napój zawierający mleko, należy zawsze podłączyć napełniony mlekiem pojemnik na mleko z rurką do mleka i rurką ssącą.
- Pojemnik na mleko został zaprojektowany specjalnie dla tego urządzenia. Pojemnika na mleko należy używać wyłącznie do przechowywania mleka w gospodarstwie domowym i w lodówce.
- Jeżeli spieniacz mleka nie zostanie wyczyszczony, do pobieranej gorącej wody mogą zostać domieszane niewielkie ilości mleka.

8.3 doubleShot i tripleShot

Urządzenie jednokrotnie lub dwukrotnie mieli kawę.

W celu uwolnienia tylko przyjemnych w smaku i dobrze strawnych substancji zapachowych po przygotowaniu połowy ilości urządzenie ponownie mieli i zaparza kawę.

Im dłużej trwa parzenie kawy, tym więcej uwalnia ona niepożądanych substancji gorzkich i zapachowych. Substancje gorzkie i niepożądane substancje zapachowe ujemnie wpływają na smak i strawność kawy.

Uwaga: Funkcje "doubleShot" i "tripleShot" są zależne od wybranej mocy i ilości napoju.

8.4 Przyrządzanie napoju kawowego z mlekiem



Na przykładzie pokazano sposób zaparzania napoju latte macchiato.

OSTRZEŻENIE **Ryzyko oparzeń!**

Spieniacz mleka silnie się nagrzewa.

- ▶ Nigdy nie dotykać gorącego spieniacza mleka.
- ▶ Przed dotknięciem poczekać, aż gorący spieniacz mleka ostygnie.

Wymagania

- Jest włożony pojemnik na mleko.
 - Spieniacz mleka jest podłączony do dystrybutora napojów.
 - Pojemnik na mleko jest napełniony dostateczną ilością mleka.
1. Podstawić szklankę pod wylot napoju.
 2. Nacisnąć "Klasyczne".
 3. Wybrać i nacisnąć symbol napoju latte macchiato.
 4. Ustawianie parametrów napoju.
 - Naciskać , aby w razie potrzeby zmienić moc napoju.
 - Naciskać , aby w razie potrzeby zmienić ilość napoju.

pl Młynek

- Nacisnąć , aby w razie potrzeby zmienić procentową zawartość mleka.
- 5. Nacisnąć "Start" i poczekać na zakończenie procesu.
 - W celu całkowitego zatrzymania pobierania napoju nacisnąć "Stop".
 - Aby zatrzymać tylko aktualny etap przygotowywania napoju, nacisnąć "Pomiń".

Uwagi

- Jeżeli w ciągu ok. 30 sekund nie nastąpi zmiana żadnego ustawienia, urządzenie zamyka tryb ustawień.
- Urządzenie automatycznie zapisuje ustawienia.



Wskazówki

- Filiżanki można też podgrzewać przed pobraniem napoju przy użyciu gorącej wody.
- Zamiast mleka można używać napojów roślinnych, np. z soi.
- Jakość pianki mlecznej zależy od rodzaju mleka lub napoju roślinnego.

8.5 Pobieranie dwóch filiżanek jednocześnie

Urządzenie umożliwia jednoczesne pobieranie 2 filiżanek niektórych napojów.

Uwaga: Gdy jest aktywna funkcja "doubleShot" lub "tripleShot", nie jest możliwe jednoczesne pobieranie dwóch filiżanek napoju.

1. Nacisnąć symbol żądanego napoju.
2. Nacisnąć .
- ✓ Wyświetlacz pokazuje ustawienie .
3. Ustawić dwie filiżanki z lewej i prawej strony pod wylotem napojów.
4. Nacisnąć "Start".



Napój jest przygotowywany w 2 etapach. Ziarna są mielone w 2 etapach.

- ✓ Napój zostaje zaparzony i nalany do filiżanek.
- 5. Zaczekać na całkowite zakończenie procesu.

9 Młynek

To urządzenie posiada regulowany młynek umożliwiający indywidualne ustawianie stopnia zmielenia kawy.

9.1 Ustawianie stopnia zmielenia

- ▶ Ustawić stopień zmielenia obracając suwak w zakresie między  (drobno) i  (grubo).

→ Rys. 25

Zmieniać stopień zmielenia kawy tylko nieznacznie.

Nowe ustawienie stopnia zmielenia będzie zauważalne dopiero po drugiej filiżance.

Wskazówka: Jeżeli kawa wypływa kroplami, ustawić grubszy stopień zmielenia.

Jeżeli kawa jest za słaba i ma za mało pianki, ustawić drobniejszy stopień zmielenia.

10 Podstawa pod pojemnik na mleko

Urządzenie rozpoznaje pojemnik na mleko stojący na podstawie.

10.1 Korzystanie z podstawki pod pojemnik na mleko

1. Podłączyć pojemnik na mleko lub karton z mlekiem i postawić na podstawce pod pojemnik na mleko.
2. Zacząć pobieranie napoju.

Uwaga: Jeżeli pojawił się komunikat "Proszę włożyć pojemnik na mleko.", pobranie napoju jest niemożliwe.

10.2 Używanie własnego pojemnika na mleko¹

Z niektórymi urządzeniami możliwe jest używanie własnego pojemnika na mleko.

1. Przygotować własny pojemnik na mleko.
2. Wytarować własny pojemnik na mleko.

→ *"Przegląd ustawień podstawowych", Strona 181*

Na podstawie wagi urządzenie rozpoznaje ilość mleka w pojemniku na mleko lub kartonie. Gdy w pojemniku na mleko znajduje się za mała ilość mleka, urządzenie wyświetla odpowiedni komunikat.



Uwaga: Jeżeli używany jest standardowy pojemnik na mleko lub karton z mlekiem, urządzenie rozpoznaje to automatycznie.

11 Zabezpieczenie przed dziećmi



Aby chronić dzieci przed oparzeniem, można zablokować urządzenie.

11.1 Aktywacja zabezpieczenia przed dziećmi

Wymaganie: Urządzenie jest włączone.

1. Nacisnąć .
 2. Nacisnąć .
- ✓ Zabezpieczenie przed dziećmi jest aktywne.

11.2 Dezaktywacja zabezpieczenia przed dziećmi

1. Nacisnąć .
 2. Nacisnąć  i przytrzymywać przez 4 sekundy.
- ✓ Zabezpieczenie przed dziećmi jest nieaktywne.

12 Ulubione

Indywidualne napoje można zapisywać jako ulubione, aby przyspieszyć ich przyrządzanie.

Ulubiony oznacza napój z zapisanymi osobistymi ustawieniami. Wprowadzone ustawienia można w każdej chwili zmienić.

Uwaga: Aby zamknąć menu ustawień, nacisnąć  lub zacząć pobieranie napoju.

12.1 Tworzenie ulubionych napojów z menu ulubionych

1. Nacisnąć "Ulubione".
2. Nacisnąć +.
3. Wybrać napój.
4. Ustawianie parametrów napoju.
5. Nacisnąć "Zastosuj".
6. Wpisać nazwę.

¹ Zależnie od wyposażenia urządzenia

7. Nacisnąć "Zapisz".

12.2 Tworzenie ulubionych napojów z menu Klasyczne albo coffeeWorld

1. Wybrać napój z menu "Klasyczne" lub "coffeeWorld".
2. Ustawianie parametrów napoju.
3. Nacisnąć ☆.
4. Wpisać nazwę.
5. Nacisnąć "Zapisz".

12.3 Edytowanie ulubionych napojów

1. Nacisnąć "Ulubione".
2. Wybrać ulubiony napój.
3. Dokonać zmian.
4. Nacisnąć ✎.
5. Nacisnąć "Zastosuj".

12.4 Usuwanie ulubionego napoju

1. Nacisnąć "Ulubione".
2. Wybrać ulubiony napój.
3. Nacisnąć ★.
4. Nacisnąć "Usuń".

12.5 Sortowanie Ulubionych

Możliwe jest zmienianie kolejności ulubionych napojów.

1. Nacisnąć "Ulubione".
 2. Wybrać ulubiony napój.
 3. Naciskać wybrany ulubiony napój przez co najmniej 3 sekundy.
- ✓ Ulubiony napój jest wybierany i można go przesuwac palcami.
 - ✓ Nowa kolejność zostaje automatycznie zapisana.

Wskazówka: Ulubione napoje można też tworzyć, usuwać i porządkować przy użyciu aplikacji Home Connect.

13 Home Connect

To urządzenie może się łączyć z siecią. Połączyć urządzenie z urządzeniem mobilnym, aby umożliwić sobie obsługiwanie jego funkcji przy użyciu aplikacji Home Connect, dostosowywanie jego ustawień podstawowych i monitorowanie jego aktualnego stanu.

Usługi Home Connect nie są dostępne we wszystkich krajach. Dostępność funkcji Home Connect jest uzależniona od dostępności usług Home Connect w kraju użytkownika. Informacje na ten temat można znaleźć na: www.home-connect.com.

Warunkiem korzystania z funkcji Home Connect jest skonfigurowanie połączenia z siecią domową (Wi-Fi¹) i aplikacją Home Connect.

Aplikacja Home Connect prowadzi użytkownika przez cały proces rejestracji. W celu dokonania ustawień należy postępować zgodnie ze wskazówkami generowanymi przez aplikację Home Connect.

Wskazówka: Należy się też stosować do wskazówek wyświetlanych w aplikacji Home Connect.

Uwagi

- Należy przestrzegać zasad bezpieczeństwa zawartych w niniejszej instrukcji obsługi i upewnić się, że będą one przestrzegane także w przypadku zdalnego sterowania urządzeniem za pośrednictwem aplikacji Home Connect.
→ "Bezpieczeństwo", Strona 164

¹ Wi-Fi jest zarejestrowanym znakiem towarowym firmy Wi-Fi Alliance.

- Obsługa urządzenia przy użyciu znajdujących się na nim elementów ma zawsze pierwszeństwo. W tym czasie obsługa urządzenia za pośrednictwem aplikacji Home Connect nie jest możliwa.

13.1 Konfiguracja aplikacji Home Connect

1. Zainstalować aplikację Home Connect na mobilnym urządzeniu końcowym.



1

2. Uruchomić aplikację Home Connect i skonfigurować dostęp do Home Connect.

Aplikacja Home Connect prowadzi użytkownika przez cały proces rejestracji.

13.2 Konfiguracja systemu Home Connect

Wymagania

- Dostępne jest mobilne urządzenie z aktualną wersją systemu operacyjnego iOS lub Android, np. smartfon.
- Mobilne urządzenie końcowe oraz urządzenie znajdują się w zasięgu sygnału sieci domowej Wi-Fi.
- Aplikacja Home Connect jest skonfigurowana na mobilnym urządzeniu końcowym.

1. Otworzyć aplikację Home Connect i zeskanować następujący kod QR.



2. Postępować zgodnie ze wskazówkami wyświetlanymi w aplikacji Home Connect.

13.3 Ustawienia Home Connect

Dostosować funkcję Home Connect do swoich potrzeb.



Ustawienia funkcji Home Connect można zmienić w ustawieniach podstawowych. Ustawienia wyświetlane na wyświetlaczu są zależne od tego, czy funkcja Home Connect została skonfigurowana i czy urządzenie jest połączone z siecią domową.

¹ Apple App Store i logo Apple App Store są znakami towarowymi firmy Apple Inc. Google Play oraz logo Google Play są znakami towarowymi firmy Google LLC.

Przegląd ustawień Home Connect

W tym miejscu podany jest przegląd ustawień funkcji "Home Connect" oraz ustawień sieciowych.

Ustawienie podstawowe	Wybór	Opis
Asystent Home Connect	Start Przerwanie połączenia	Dodawanie urządzenia mobilnego. Odłączanie urządzenia mobilnego od sieci.
Wi-Fi	Wł. Wył.	Wyłączanie modułu bezprzewodowego na czas dłuższej nieobecności lub w celu zapewnienia oszczędności energii. Uwaga: W trybie gotowości sieciowej urządzenie zużywa maks. 2 W energii.
Zdalne włączanie	Wł. Wył.	Włączanie i wyłączanie funkcji zdalnego uruchamiania w urządzeniu. Uwaga: Przy użyciu aplikacji "Home Connect" możliwe jest tylko wyłączenie urządzenia.
Aktualizacja oprogramowania	-	Uwaga: To ustawienie jest wyświetlane tylko, gdy jest dostępna aktualizacja.

Uwaga: Gdy są włączone funkcje "Wi-Fi" i zdalnego włączania, na wyświetlaczu widać  i .

13.4 Ochrona danych

Należy się zapoznać z informacjami dotyczącymi ochrony danych. Podczas pierwszego łączenia urządzenia z posiadającą dostęp do Internetu siecią domową urządzenie przesyła do serwera Home Connect następujące kategorie danych (pierwsza rejestracja):

- Jednoznaczny identyfikator urządzenia (złożony z kluczy urządzenia i adresu MAC zintegrowanego modułu telekomunikacyjnego Wi-Fi).
- Certyfikat bezpieczeństwa modułu telekomunikacyjnego Wi-Fi (w celu informatycznego zabezpieczenia połączenia).

- Aktualna wersja oprogramowania oraz wersja osprzętu urządzenia AGD.
- Status ewentualnego przeprowadzonego wcześniej przywrócenia ustawień fabrycznych.

Pierwsza rejestracja wstępnie konfiguruje funkcje Home Connect i jest wymagana dopiero, gdy użytkownik zamierza po raz pierwszy skorzystać z funkcji Home Connect.

Uwaga: Należy pamiętać, że funkcje Home Connect są dostępne tylko w połączeniu z aplikacją Home Connect. Informacje dotyczące ochrony danych osobowych można wyświetlać w aplikacji Home Connect.

14 Ustawienia podstawowe

Ustawienia podstawowe urządzenia można dostosować do indywidualnych potrzeb i korzystać z dodatkowych funkcji.

14.1 Zmiana ustawień podstawowych

1. Nacisnąć .
- ✓ Wyświetlacz pokazuje listę ustawień podstawowych.

14.2 Przegląd ustawień podstawowych

W tym miejscu znajduje się przegląd podstawowych ustawień urządzenia.

Język		Ustawianie języka.
Home Connect	Asystent Home Connect	→ "Konfiguracja systemu Home Connect", Strona 179
Godzina		Ustawianie aktualnej godziny lub jej automatyczne wyświetlanie przy użyciu funkcji Home Connect.
Data		Ustawianie aktualnej daty lub jej automatyczne wyświetlanie przy użyciu funkcji Home Connect.
Ustawienia wyświetlacza	Jasność wyświetlacza	Ustawianie jasności w stopniach.
	Wskazanie godziny	Włączanie i wyłączanie wskazanania godziny po wyłączeniu urządzenia.
	Godzina	Ustawianie formatu wyświetlania godziny.

¹ Zależnie od wyposażenia urządzenia

2. Zmiana żądanego ustawienia podstawowego.
- ✓ Urządzenie automatycznie zapisuje ustawienie podstawowe.
3. Aby przejść do poprzedniego punktu menu, nacisnąć ←.
4. Nacisnąć przycisk ✕, aby zamknąć menu ustawień podstawowych.

Wskazówka: Aby wyświetlić skrócone informacje, nacisnąć .

	Regulacja	<ul style="list-style-type: none"> ■ Ustawianie poziomej i pionowej orientacji wyświetlacza. ■ Optymalizowanie i centrowanie wskazań wyświetlacza względem kąta widzenia.
Dźwięki	Dźwięk przycisków	Włączanie i wyłączanie dźwięku.
	Głośność	Ustawianie poziomów głośności.
	Melodia początkowa	Włączanie i wyłączanie dźwięku generowanego przy uruchamianiu urządzenia.
	Dźwięk sygnałowy	Włączanie i wyłączanie dźwięku.
Ustawienie napoju	Temperatura zaparzania	Ustawianie temperatury zaparzania.
	Kolejność mleka	Ustawianie kolejności dodawania mleka i kawy.
	Przerwa latte macchiato	Ustawianie przerwy między mlekiem i kawą.
Ustawienia urządzenia	Automatyczne wyłączenie	Ustawianie czasu, po którym następuje wyłączenie urządzenia.
	Twardość wody	Ustawianie stopnia twardości wody.
	Podświetlenie – jasność	Ustawianie poziomów jasności podświetlenia.
	Pojemnik na mleko ¹	Wstawić karton z mlekiem lub pojemnik na mleko. Uwaga: Jeżeli używany jest standardowy pojemnik na mleko, urządzenie rozpoznaje go automatycznie.
Personalizacja	Kategoria wyjściowa	Po włączeniu ustawić wskazanie menu, np. "Klasyczne".
Ustawienia fabryczne	Ustawienia fabryczne	Przywracanie ustawień fabrycznych urządzenia.
Tryb pracy	Tryb pracy do celów pokazowych	Włączyć lub wyłączyć opcję "Tryb demo".
¹ Zależnie od wyposażenia urządzenia		

Informacje o urządzeniu	Licznik napojów	Wyświetlanie liczby pobranych napojów.
	Informacje o czyszczeniu	Wyświetlanie czasu do następnej wymiany filtra wody lub uruchomienia jednego z programów serwisowych.
	Informacje o wersji	Wyświetlanie informacji o urządzeniu.
	Informacje o sieci	Wyświetlanie informacji o sieci.
¹ Zależnie od wyposażenia urządzenia		

15 Czyszczenie i pielęgnacja

Aby urządzenie długo zachowało sprawność, należy je starannie czyścić i pielęgnować.

15.1 Możliwość mycia w zmywarkach do naczyń

W tym miejscu znajduje się przegląd części, które można myć w zmywarce do naczyń.

UWAGA!

Niektóre elementy są wrażliwe na temperaturę i mycie w zmywarce może je uszkodzić.

▶ Stosować się do instrukcji obsługi zmywarki.

- ▶ W zmywarce do naczyń należy myć tylko przystosowane do tego celu elementy.
- ▶ Używać tylko programów, które nie rozgrzewają części do temperatury przewyższającej 60°C.

Mycie możliwe: 

- Pojemnik na skropliny
- Pokrywa pojemnika na skropliny
- Pojemnik na fusy
- Tacka ociekowa
- Pojemnik na mleko z pokrywą i dno
- Podstawka pod pojemnik na mleko
- Dystrybutor napojów
- Spieniacz mleka

Mycie niedozwolone: 

- Zbiornik na wodę
- Pokrywa pojemnika na wodę
- Zaparzacz
- Pokrywa wylotu napojów
- Pokrywa komory zaparzacza
- Szufladka na akcesoria
- Pojemnik na kawę ziarnistą
- Pokrywa pojemnika na kawę ziarnistą

15.2 Środki czyszczące

Używać wyłącznie odpowiednich środków czyszczących.

UWAGA!

Nieodpowiednie środki czyszczące mogą uszkodzić powierzchnie urządzenia.

- ▶ Nie należy stosować ostrych ani ciernych środków czyszczących.
- ▶ Nie używać środków czyszczących zawierających alkohol lub spirytus.
- ▶ Nie używać poduszeczek ciernych ani szorstkich gąbek.

Nieodpowiednie środki czyszczące i odkamieniacze mogą uszkodzić urządzenie.

- ▶ Do odkamieniania nie używać czystego kwasu cytrynowego, octu ani środków na bazie octu.
- ▶ Nie używać środków do usuwania kamienia zawierających kwas fosforowy.
- ▶ Stosować tylko specjalnie przystosowane do urządzenia tabletki odkamieniające i czyszczące.
→ "Akcesoria", Strona 172

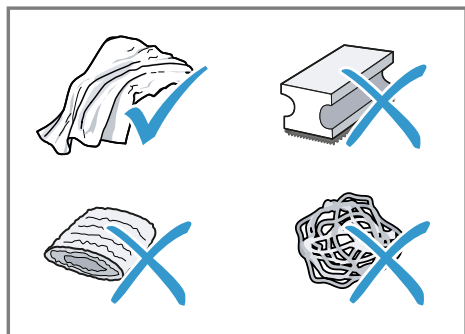

Wskazówki

- Nowe ściereczki gąbkowe należy dokładnie płukać, aby usunąć znajdujące się na nich ewentualnie sole. Sole mogą powodować korozję nalotową powierzchni stali szlachetnej.
- Pozostałości kamienia, kawy, mleka oraz roztworu czyszczącego i odkamieniającego należy zawsze od razu usuwać, aby zapobiec korozji.

15.3 Czyszczenie urządzenia

⚠ OSTRZEŻENIE

Ryzyko porażenia prądem!

Wnikająca wilgoć może prowadzić do porażenia prądem.

- ▶ Nigdy nie zanurzać urządzenia lub przewodu sieciowego w wodzie.
- ▶ Na złącze wtykowe urządzenia nie mogą się dostawać ciecze.
- ▶ Nie używać do czyszczenia urządzenia myjek parowych ani ciśnieniowych.

⚠ OSTRZEŻENIE

Ryzyko oparzeń!

Niektóre części urządzenia są bardzo gorące.

- ▶ Nigdy nie dotykać gorących części urządzenia.
- ▶ Po użyciu poczekać, aż gorące części urządzenia wystygną.

1. Obudowę, powierzchnie wysokopółskowe i panel obsługi należy czyścić dołączoną ściereczką z mikrofibry.
2. Po pobraniu napoju czyścić wylot napojów miękką, wilgotną ściereczką.
3. Zbiornik na wodę wyplukać świeżą, czystą wodą.
4. Jeżeli urządzenie nie było używane przez dłuższy okres czasu, np. w czasie urlopu, należy wyczyścić całe urządzenie włącznie z jego ruchomymi częściami, takimi jak zaparacz czy pojemnik na wodę.

Uwaga: Przy włączaniu zimnego urządzenia lub jego wyłączeniu po pobraniu kawy urządzenie przepłukuje się automatycznie. W ten sposób system czyści się samoczynnie.

15.4 Czyszczenie pojemnika na skropliny i pojemnika na fusy

Pojemnik na skropliny oraz pojemnik na fusy należy codziennie opróżniać i czyścić, aby wykluczyć powstawanie osadów. Zastosować się do instrukcji obrazkowej zamieszczonej na początku instrukcji.

→ Rys. 26 - 28

15.5 Czyszczenie pojemnika na mleko

Pojemnik na mleko powinien być regularnie czyszczony ze względów higienicznych. Pojemnik na mleko można myć w zmywarce. Zastosować się do instrukcji obrazkowej zamieszczonej na początku instrukcji.

→ Rys. 19 - 22



15.6 Programy serwisowe

Przy wymianie lub wyjmowaniu filtra wody lub w celu dokładnego czyszczenia urządzenia należy korzystać z programów serwisowych. Urządzenie informuje o konieczności wykonania programu serwisowego, np. wyczyszczenia urządzenia.

Przegląd programów serwisowych

W tym miejscu znajduje się przegląd programów serwisowych.

Uwaga: Menu początkowe pokazuje liczbę napojów pozostającą do chwili, w której konieczne będzie wykonanie programu oraz czas trwania programu.

	Filtr INTENZA	Wkładanie, wymiana i wyjmowanie filtra wody.
	Czyszczenie spieniacza mleka	Automatyczne płukanie spieniacza mleka.

UWAGA!

Nieprawidłowe lub spóźnione wyczyszczenie i odkamienienie może spowodować uszkodzenia urządzenia.

- ▶ Natychmiast przeprowadzić proces odkamieniania zgodnie z instrukcją.
- ▶ W głowicy zaparzacza umieszczać wyłącznie tabletki czyszczące.
- ▶ Nie umieszczać w głowicy zaparzacza tabletek odkamieniających ani innych środków.







Uwagi

- Wyświetlacz informuje o postępie programu.
- Jeżeli urządzenie jest zablokowane, jego obsługa będzie możliwa dopiero po wykonaniu programu odkamieniania.

Wskazówka: Oprócz automatycznego płukania należy regularnie wyjmować i czyścić zaparzac.

Korzystanie z programów serwisowych

1. Naciśnąć "Pielęgnacja i konserwacja".
 2. Naciśnąć symbol żądanego programu.
- ✓ Wyświetlacz prowadzi użytkownika przez program.

	calc'nClean	Połączone czyszczenie i odkamienianie. Oczyszczanie przewodów z resztek kamienia i kawy.
	Czyszczenie	Oczyszczanie przewodów z resztek kawy.
	Odkamienianie	Oczyszczanie przewodów z resztek kamienia.
	Czyszczenie zaparzacza	Wyświetlacz pokazuje w etapach optymalny proces czyszczenia zaparzacza.
	Czyszczenie systemu przyrządzenia napojów	Wyświetlacz pokazuje w etapach optymalny proces ręcznego czyszczenia dystrybutora mleka i spieniacza mleka.
	Ochrona przed zamrażaniem	Opróżnianie przewodów w celu ochrony urządzenia albo przed jego transportem lub przechowywaniem.
	Płukanie specjalne	W razie przerwania programu serwisowego, np. wskutek przerwy w zasilaniu prądem, urządzenie płucze się automatycznie. Następnie urządzenie jest znowu gotowe do użycia.

Wskazówki

- Przed uruchomieniem programu "Odkamienianie" lub "calc'nClean" należy przygotować naczynie o pojemności co najmniej 0,5 l.
- Jeżeli w urządzeniu używany jest filtr wody, wymagane interwały wykonywania programów serwisowych ulegają wydłużeniu.
- Programy "Odkamienianie" i "Czyszczenie" można wykonywać jednocześnie jako program serwisowy "calc'nClean".

16 Usuwanie usterek

Mniejsze usterek urządzenia można usuwać samodzielnie. Przed skontaktowaniem się z serwisem należy się zapoznać z informacjami na temat samodzielnego usuwania usterek. Pozwoli to uniknąć niepotrzebnych kosztów.

OSTRZEŻENIE

Ryzyko porażenia prądem!

Nieprawidłowo przeprowadzane naprawy stanowią poważne zagrożenie.

- ▶ Naprawy urządzenia mogą być wykonywane wyłącznie przez wykwalifikowany personel.
- ▶ Do naprawy urządzenia należy używać wyłącznie oryginalnych części zamiennych.
- ▶ W przypadku uszkodzenia przewodu zasilającego lub przewodu przyłączeniowego tego urządzenia należy wymienić ten przewód na specjalny przewód zasilający lub specjalny przewód przyłączeniowy, który można nabyć od producenta lub w jego serwisie.

Usterka	Przyczyna i rozwiązywanie problemów
Home ConnectFunkcja nie działa prawidłowo.	Możliwe są różne przyczyny. <ul style="list-style-type: none"> ▶ Wejść na www.home-connect.com.
Urządzenie wydaje tylko wodę, nie wydaje kawy.	Urządzenie nie rozpoznaje pustego pojemnika na kawę ziarnistą. <ul style="list-style-type: none"> ▶ Wsypać do pojemnika kawę ziarnistą. Zatkana komora na kawę w zaparzaczu. <ul style="list-style-type: none"> ▶ Wyczyścić zaparzacz. Ziarna są zbyt oleiste i nie spadają do młynka. <ul style="list-style-type: none"> ▶ Lekko postukać w pojemnik na kawę ziarnistą. ▶ Zmienić gatunek kawy. ▶ Nie używać oleistych ziaren kawy. ▶ Wytrzeć pusty pojemnik na kawę ziarnistą wilgotną ściereczką. Zaparzacz jest nieprawidłowo włożony. <ol style="list-style-type: none"> 1. Sprawdzanie, czy zaparzacz jest prawidłowo założony i stabilnie zablokowany. 2. Przesunąć czerwoną dźwignię do góry i w lewo. 3. Włożyć pokrywę zaparzacza.
Urządzenie nie wytwarza pianki mlecznej.	Zanieczyszczony spieniacz mleka. <ul style="list-style-type: none"> ▶ Nie myć spieniacza mleka w zmywarce. Rurka do mleka nie zanurza się w mleku. <ul style="list-style-type: none"> ▶ Użyć więcej mleka.

Usterka	Przyczyna i rozwiązywanie problemów
Urządzenie nie wytwarza pianki mlecznej.	<ul style="list-style-type: none"> ▶ Sprawdzić, czy rurka do mleka zanurza się w mleku.
	<p>Urządzenie jest silnie zakamienione.</p> <ul style="list-style-type: none"> ▶ Odkamienić urządzenie.
Spieniacz mleka nie zasysa mleka.	<p>Spieniacz mleka nie jest prawidłowo złożony.</p> <ul style="list-style-type: none"> ▶ Prawidłowo złożyć spieniacz mleka.
	<p>Rurka do mleka nie zanurza się w mleku.</p> <ul style="list-style-type: none"> ▶ Użyć więcej mleka. ▶ Sprawdzić, czy rurka do mleka zanurza się w mleku.
Pianka mleczna jest za zimna.	<p>Mleko jest za zimne.</p> <ul style="list-style-type: none"> ▶ Użyć letniego mleka.
Urządzenie nie wydaje gorącej wody.	<p>Dystrybutor napojów jest zanieczyszczony.</p> <ul style="list-style-type: none"> ▶ Dystrybutor napojów należy myć w zmywarce.
Urządzenie nie wydaje napoju.	<p>W filtrze wody znajduje się powietrze.</p> <ol style="list-style-type: none"> 1. Zanurzyć filtr wody z otworem skierowanym do góry w wodzie i poczekać, aż przestaną się z niego wydobywać pęcherzyki powietrza. 2. Ponownie założyć filtr. <ul style="list-style-type: none"> ▶ Prosto i mocno wcisnąć filtr wody do gniazda pojemnika.
	<p>Resztki odkamieniacza zatykają zbiornik na wodę.</p> <ol style="list-style-type: none"> 1. Wyjąć zbiornik na wodę. 2. Dokładnie wyczyścić zbiornik na wodę.
Krople wody na wewnętrznym dnie urządzenia.	<p>Pojemnik na skropliny został wyjęty za wcześnie.</p> <ul style="list-style-type: none"> ▶ Pojemnik na skropliny wyjmować dopiero kilka sekund po pobraniu ostatniego napoju.
Nie można wyjąć zaparacza.	<p>Nie można zwolnić blokady, zaparacz jest zakleszczony.</p> <ul style="list-style-type: none"> ▶ Wyłączyć i po upływie ok. 3 minut ponownie włączyć urządzenie.
Nie działa młynek.	<p>Zbyt gorące urządzenie.</p> <ol style="list-style-type: none"> 1. Odłączyć urządzenie od sieci elektrycznej. 2. Poczekać 1 godzina, aż urządzenie ostygnie.

Usterka	Przyczyna i rozwiązywanie problemów
Mimo pełnego pojemnika na kawę ziarnistą młynek nie miele kawy.	Ziarna są zbyt oleiste i nie spadają do młynka. <ul style="list-style-type: none"> ▶ Lekko postukać w pojemnik na kawę ziarnistą. ▶ Zmienić gatunek kawy. ▶ Nie używać oleistych ziaren kawy. ▶ Wytrzeć pusty pojemnik na kawę ziarnistą wilgotną ściereczką.
Duże różnice jakości kawy lub pianki mlecznej.	Urządzenie jest zakamienione. <ul style="list-style-type: none"> ▶ Odkamienić urządzenie.
Różnice jakości pianki mlecznej.	Jakość pianki mlecznej zależy od rodzaju użytego mleka lub napoju roślinnego. <ul style="list-style-type: none"> ▶ Jakość można zoptymalizować przez dobranie odpowiedniego rodzaju mleka lub napoju roślinnego.
Kawa nie jest wydawana lub wycieka kroplami.	Został ustawiony zbyt drobny stopień zmielenia. <ul style="list-style-type: none"> ▶ Ustawić grubszy stopień zmielenia.
Nie zostaje osiągnięta ustawiona ilość napoju.	Urządzenie jest silnie zakamienione. <ul style="list-style-type: none"> ▶ Odkamienić urządzenie. <p>W filtrze wody znajduje się powietrze.</p> <ol style="list-style-type: none"> 1. Zanurzyć filtr wody z otworem skierowanym do góry w wodzie i poczekać, aż przestaną się z niego wydobywać pęcherzyki powietrza. 2. Ponownie założyć filtr.
Kawa nie ma kremowej pianki.	Urządzenie jest brudne. <ul style="list-style-type: none"> ▶ Wyczyścić zaparzacze. ▶ Odkamienić i wyczyścić urządzenie. <p>Nie został użyty optymalny gatunek kawy.</p> <ul style="list-style-type: none"> ▶ Używać kawy o większej zawartości ziaren robusty. ▶ Użyć ciemniej palonej kawy. <p>Kawa ziarnista nie jest już świeżo wypalona.</p> <ul style="list-style-type: none"> ▶ Użyć świeższej kawy ziarnistej. <p>Stopień zmielenia nie jest dostosowany do kawy ziarnistej.</p> <ul style="list-style-type: none"> ▶ Ustawić drobniejszy stopień zmielenia.
Kawa jest za kwaśna.	Został ustawiony zbyt gruby stopień zmielenia. <ul style="list-style-type: none"> ▶ Ustawić drobniejszy stopień zmielenia. <p>Nie został użyty optymalny gatunek kawy.</p> <ul style="list-style-type: none"> ▶ Używać kawy o większej zawartości ziaren robusty. ▶ Użyć ciemniej palonej kawy.

Usterka	Przyczyna i rozwiązywanie problemów
Kawa jest za gorzka.	Został ustawiony zbyt drobny stopień zmielenia. ▶ Ustawić grubszy stopień zmielenia.
	Nie został użyty optymalny gatunek kawy. ▶ Zmienić gatunek kawy.
Kawa ma przypalony smak.	Został ustawiony zbyt drobny stopień zmielenia. ▶ Ustawić grubszy stopień zmielenia.
	Nie został użyty optymalny gatunek kawy. ▶ Zmienić gatunek kawy.
	Została ustawiona za wysoka temperatura kawy. ▶ Ustawić niższą temperaturę kawy.
Fusy nie mają zwartej konsystencji i są zbyt mokre.	Nie jest ustawiony optymalny stopień zmielenia. ▶ Ustawić grubszy lub drobniejszy stopień zmielenia.
	Ziarna są zbyt oleiste. ▶ Użyć innego rodzaju kawy.
Na wyświetlaczu pojawia się wskazanie "Proszę założyć zaparzacza."	Nieprawidłowo założona pokrywą. 1. Sprawdzenie, czy zaparzacza jest prawidłowo założony i stabilnie zablokowany. 2. Przesunąć czerwoną dźwignię do góry i w lewo. 3. Włożyć pokrywą zaparzacza.
Na wyświetlaczu widać symbol "Proszę napełnić zbiornik na wodę.", mimo że zbiornik na wodę jest pełny.	Nieprawidłowo założony zbiornik na wodę. ▶ Prawidłowo włożyć pojemnik na wodę.
	Gazowana woda w zbiorniku na wodę. ▶ Napełnić zbiornik na wodę świeżą wodą z kranu.
	Zakleszczony pływak w pojemniku na wodę. 1. Wyjąć zbiornik na wodę. 2. Dokładnie wyczyścić zbiornik na wodę.
	Nowy filtr wody nie został przepłukany zgodnie z instrukcją. 1. Przepłukać filtr wody zgodnie z instrukcją. 2. Zainstalować filtr wody.
	W filtrze wody znajduje się powietrze. 1. Zanurzyć filtr wody z otworem skierowanym do góry w wodzie i poczekać, aż przestaną się z niego wydobywać pęcherzyki powietrza. 2. Ponownie założyć filtr.
	Stary filtr wody. ▶ Założyć nowy filtr wody.

Usterka	Przyczyna i rozwiązywanie problemów
Na wyświetlaczu wi- dać symbol "Proszę napełnić zbiornik na wodę.", mimo że zbiornik na wodę jest pełny.	Osady kamienia znajdujące się w zbiorniku na wodę spowodowały zatkanie układu. 1. Dokładnie wyczyścić zbiornik na wodę. 2. Rozpocząć program odkamieniania.
Na wyświetlaczu poja- wia się wskazanie "E61: Proszę wyczy- ścić zaporaczz."	Zaporaczz jest brudny. ▶ Wyczyścić zaporaczz.
	Utrudniony ruch mechanizmu zaporaczza. ▶ Wyczyścić zaporaczz.
Na wyświetlaczu wi- dać wskazówkę "Nie- prawidłowe napięcie".	Występują problemy z zasilaniem napięciem. ▶ Używać urządzenia tylko przy 220 - 240 V.
Na wyświetlaczu wi- dać wskazówkę "Uru- chom ponownie".	Usterka urządzenia. 1. Ustawić wyłącznik sieciowy w położeniu \bigcirc i odcze- kać 60 sek.. 2. Ustawić wyłącznik sieciowy w położeniu I .
Wskazanie calc'nCle- an pojawia się bardzo często.	Zmiękczonej wodzie zawiera jeszcze niewielkie ilości ka- mienia. 1. Założyć nowy filtr wody. 2. Odpowiednio ustawić twardość wody.
	Użyto nieprawidłowego odkamieniacza lub za małej ilości odkamieniacza. ▶ Do odkamieniania stosować wyłącznie odpowiednie tabletki.
	Program serwisowy nie został wykonany do końca. ▶ Uruchomić program serwisowy "Płukanie specja- lne". → "Programy serwisowe", Strona 185

17 Transport, przechowywanie i utylizacja

17.1 Aktywacja zabezpieczenia przed mrozem

Podczas transportu i przechowywania urządzenie należy chronić przed mrozem.

UWAGA!

Podczas transportu i przechowywania może dojść do uszkodzenia urządzenia przez resztki cieczy znajdujące się w urządzeniu.

- ▶ Przed transportem lub rozpoczęciem przechowywania urządzenia opróżnić układ wody.
- 1. Wykonać program "Ochrona przed zamarzaniem".
→ *"Przeгляд programów serwisowych", Strona 185*
- 2. Odłączyć urządzenie od sieci elektrycznej.

17.2 Utylizacja zużytego urządzenia

Przyjazna dla środowiska utylizacja urządzenia pozwala odzyskać wartościowe surowce.

1. Odłączyć wtyczkę przewodu sieciowego od gniazda sieciowego.
2. Przeciąć przewód sieciowy.
3. Urządzenie utylizować zgodnie z przepisami o ochronie środowiska naturalnego.

Informacje o aktualnych możliwościach utylizacji można uzyskać od sprzedawcy lub w urzędzie miasta lub gminy.



To urządzenie jest oznaczone zgodnie z Dyrektywą Europejską 2012/09/UE oraz polską Ustawą z dnia 29 lipca 2005r. „O zużyтым sprzęcie elektrycznym i elektronicznym” (Dz.U. z 2005 r. Nr 180, poz. 1495) symbolem przekreślonego kontenera na odpady. Takie oznakowanie informuje, że sprzęt ten, po okresie jego użytkowania nie może być umieszczany łącznie z innymi odpadami pochodzącymi z gospodarstwa domowego. Użytkownik jest zobowiązany do oddania go prowadzącym zbieranie zużytego sprzętu elektrycznego i elektronicznego. Prowadzący zbieranie, w tym lokalne punkty zbiórki, sklepy oraz gminne jednostka, tworzą odpowiedzialny system umożliwiający oddanie tego sprzętu. Właściwe postępowanie ze zużyтым sprzętem elektrycznym i elektronicznym przyczynia się do uniknięcia szkodliwych dla zdrowia ludzi i środowiska naturalnego konsekwencji, wynikających z obecności składników niebezpiecznych oraz niewłaściwego składowania i przetwarzania takiego sprzętu.

18 Serwis

Istotne z punktu widzenia funkcjonalności oryginalne części zamienne zgodne z odpowiednim zarządzeniem w sprawie ekoprojektu dostępne są w naszym serwisie przez okres co najmniej 7 lat od daty wprowadzenia urządzenia na rynek na terenie Europejskiego Obszaru Gospodarczego.

Uwaga: W ramach warunków gwarancji producenckiej usługi serwisu są nieodpłatne.

Dokładne informacje na temat okresu i warunków gwarancji można uzyskać od naszego serwisu, od sprzedawcy urządzenia lub na naszej stronie internetowej.

Kontaktując się z serwisem należy podać numer produktu (E-Nr), numer fabryczny (FD) i numer porządkowy (Z-Nr.) urządzenia.

Dane kontaktowe serwisu można znaleźć tutaj lub w dołączonym wykazie punktów serwisowych albo na naszej stronie internetowej.

18.1 Numer produktu (E-Nr.), numer fabryczny (FD) i numer porządkowy (Z-Nr.)

Numer produktu (E-Nr.), numer fabryczny (FD) i numer porządkowy (Z-Nr.) znajdują się na tabliczce znamionowej urządzenia.

Dane urządzenia i numer telefonu serwisu można zanotować oddzielnie, aby zapewnić sobie do nich szybki dostęp.

19 Dane techniczne

Napięcie	220– 240 V ~
----------	-----------------

Częstotliwość	50 / 60 Hz
Moc przyłącza	1500 W
Maksymalne ciśnienie pompy, statyczne	20 bar
Maksymalna pojemność zbiornika na wodę (bez filtra)	2,2 l
Maksymalna pojemność pojemnika na kawę ziarnistą	400 g
Długość przewodu sieciowego	170 cm
Wysokość urządzenia	44,6 cm
Szerokość urządzenia	59,4 cm
Głębokość urządzenia	39,6 cm
Ciężar pustego urządzenia	20,6 kg
Rodzaj młynka	Ceramiczny

Ten produkt zawiera źródła światła klas energetycznych D i F. Źródła światła są dostępne jako część zamienna i mogą być wymieniane tylko przez przeszkolony i wykwalifikowany personel.

19.1 Informacje o oprogramowaniu wolnym i otwartym

Ten produkt zawiera komponenty programowe, które są licencjonowane przez właścicieli praw autorskich jako oprogramowanie wolne lub otwarte.

Informacje dotyczące odpowiednich licencji są zapisane w urządzeniu AGD. Dostęp do informacji dotyczących licencji jest też możliwy za pośrednictwem aplikacji Home Connect: „Profil -> Informacje prawne -> Infor-

macje dotyczące licencji“.¹ Informacje dotyczące licencji można też pobrać ze strony dedykowanej odpowiedniej marce produktów. (Proszę znaleźć na stronie dedykowanej produktowi model posiadanego urządzenia i dalsze dokumenty.) Alternatywnie odpowiednie informacje można uzyskać pod adresem ossrequest@bshg.com albo od firmy BSH Hausgeräte GmbH, Carl-Wery-Str. 34, D-81739 München.

Kod źródłowy jest udostępniany na żądanie.

Odpowiednie żądanie należy wysłać na adres ossrequest@bshg.com albo na adres BSH Hausgeräte GmbH, Carl-Wery-Str. 34, D-81739 München. Temat: „OSSREQUEST“

Koszty opracowania zapytania będą fakturowane klientowi. Oferta ta jest ważna w ciągu trzech lat od daty zakupu urządzenia wzgl. co najmniej przez okres, przez który producent zapewnia dostępność pomocy technicznej i części zamiennych dla tego urządzenia.

2,4-GHz-pasmo (2400–2483,5 MHz): maks. 100 mW

5-GH-pasmo (5150–5350 MHz + 5470–5725 MHz): maks. 100 mW

20 Deklaracja zgodności

BSH Hausgeräte GmbH oświadcza niniejszym, że urządzenie obsługujące Home Connect spełnia istotne wymagania oraz pozostałe właściwe postanowienia dyrektywy 2014/53/EU. Pełny tekst deklaracji zgodności RED jest dostępny w Internecie pod adresem siemens-home.bsh-group.com na stronie poświęconej urządzeniu w zakładce zawierającej dokumenty dodatkowe.



¹ Zależnie od wyposażenia urządzenia



BE	BG	CZ	DK	DE	EE	IE	Is	ES
FR	HR	IT	CY	LI	LV	LT	LU	HU
MT	NL	AT	PL	PT	RO	SI	SK	FI
SE	NO	CH	TR	IS	UK (NI)			

Sieć bezprzewodowa 5 GHz (Wi-Fi): Wyłącznie do użytku wewnątrz pomieszczeń.

AL	BA	MD	ME	MK	RS	UK	UA
----	----	----	----	----	----	----	----

Sieć bezprzewodowa 5 GHz (Wi-Fi): Wyłącznie do użytku wewnątrz pomieszczeń.

Ďalšie informácie nájdete v Digitálnej používateľskej príručke.



Obsah

1 Bezpečnosť.....	198	8 Základná obsluha.....	207
1.1 Všeobecné upozornenia	198	8.1 Zapnite alebo vypnite spotrebič.....	207
1.2 Používanie v súlade s určením.....	198	8.2 Príprava nápoja	207
1.3 Obmedzenie skupiny používateľov	198	8.3 doubleShot a tripleShot.....	208
1.4 Bezpečná inštalácia	198	8.4 Príprava kávového nápoja s mliekom.....	208
1.5 Bezpečné používanie	199	8.5 Príprava dvoch šálok naraz... ..	208
2 Zabránenie vecným škodám ...	202	9 Mlynček na kávu	209
3 Ochrana životného prostredia a šetrenie	202	9.1 Nastavenie stupňa mletia.....	209
3.1 Likvidácia obalu.....	202	10 Odkladacia plocha na nádobu na mlieko	209
3.2 Šetrenie energie	202	10.1 Použitie odkladacej plochy na nádobu na mlieko	209
4 Umiestnenie a pripojenie.....	202	10.2 Použitie vlastnej nádoby na mlieko ¹	209
4.1 Obsah dodávky	202	11 Detská poistka.....	209
4.2 Montáž a pripojenie spotrebiča.....	203	11.1 Aktivácia detskej poistky.....	209
4.3 Elektrické pripojenie spotrebiča.....	203	11.2 Deaktivácia detskej poistky.	209
5 Oboznámenie sa	203	12 Obľúbené položky	210
5.1 Spotrebič	203	12.1 Vytváranie obľúbených nápojov z ponuky Obľúbené... ..	210
5.2 Ovládací panel	204	12.2 Vloženie obľúbených z Klasické alebo coffeeWorld	210
6 Príslušenstvo	204	12.3 Zmena obľúbených	210
7 Pred prvým použitím.....	205	12.4 Vymazanie obľúbeného nápoja.....	210
7.1 Príprava a čistenie spotrebiča.....	205	12.5 Zoradenie obľúbených nápojov.....	210
7.2 Určenie tvrdosti vody.....	205	13 Home Connect	210
7.3 Vodný filter ¹	206	13.1 Nastavenie aplikácie Home Connect	211
7.4 Prvé uvedenie do prevádzky..	206		
7.5 Všeobecné pokyny.....	207		

¹ V závislosti od vybavenia spotrebiča

13.2	Nastavenie Home Connect ..	211
13.3	Nastavenia Home Connect ..	211
13.4	Ochrana osobných údajov ...	212
14	Základné nastavenia	212
14.1	Zmena základných nastave- ní.....	213
14.2	Prehľad základných na- stavení	213
15	Čistenie a údržba	214
15.1	Možnosť umývania v umý- vačke riadu.....	214
15.2	Čistiace prostriedky.....	215
15.3	Čistenie spotrebiča.....	216
15.4	Čistenie záchytnej misky a nádoby na kávovú usa- deninu.....	216
15.5	Čistenie nádoby na mlieko...	216
15.6	Servisné programy	216
16	Odstránenie porúch	219
17	Preprava, skladovanie a lik- vidácia.....	224
17.1	Aktivácia ochrany pred mrazom.....	224
17.2	Likvidácia starého spotrebi- ča.....	224
18	Zákaznícky servis.....	224
18.1	Číslo výrobku (E-Nr.), vý- robné číslo (FD) a sériové číslo (Z-Nr.).....	224
19	Technické údaje	225
19.1	Informácie k voľne dostup- nému softvéru a open sour- ce softvéru.....	225
20	Vyhlásenie o zhode.....	225



1 Bezpečnosť

Dodržiavajte nasledujúce bezpečnostné upozornenia.

1.1 Všeobecné upozornenia

- Starostlivo si prečítajte tento návod.
- Návod, ako aj ďalšie informácie o produkte uschovajte pre neskoršie použitie alebo ďalšieho majiteľa.
- Nepripájajte spotrebič, ak došlo k poškodeniu počas prepravy.

1.2 Používanie v súlade s určením

Tento spotrebič používajte len:

- na prípravu horúcich nápojov.
- v súkromných domácnostiach a v uzavretých priestoroch domáceho prostredia.
- maximálne do výšky 2000 m nad morom.

1.3 Obmedzenie skupiny používateľov

Tento spotrebič môžu používať deti staršie ako 8 rokov a osoby so zníženými fyzickými, senzorickými alebo mentálnymi schopnosťami alebo osoby s nedostatočnými skúsenosťami a/alebo vedomosťami iba vtedy, ak sú pod dozorom alebo ak boli poučené o bezpečnom používaní spotrebiča a nebezpečenstiev, ktoré z neho vyplývajú.

Deti sa so spotrebičom nesmú hrať.

Čistenie a používateľskú údržbu nesmú vykonávať deti, výnimkou je iba prípad, ak sú staršie ako 8 rokov a sú pod dozorom.

Deti mladšie ako 8 rokov sa musia zdržiavať v bezpečnej vzdialenosti od spotrebiča a prívodného kábla.

1.4 Bezpečná inštalácia

VAROVANIE – Riziko zásahu elektrickým prúdom!

Neodborná inštalácia je nebezpečná.

- ▶ Spotrebič pripojte a prevádzkujte len podľa údajov na výrobnom štítku.

- ▶ Vždy používajte sieťové prírodné vedenie dodané s novým spotrebičom.
- ▶ Spotrebič sa smie pripojiť len k sieti so striedavým prúdom cez uzemnenú zásuvku nainštalovanú podľa predpisov.
- ▶ V elektroinštalácii domácnosti musí byť podľa predpisov nainštalovaný systém ochranného vodiča.

Poškodený spotrebič alebo poškodené sieťové prírodné vedenie je nebezpečné.

- ▶ Nikdy nepoužívajte poškodený spotrebič.
- ▶ Nikdy nepoužívajte spotrebič s prasknutým alebo zlomeným povrchom.
- ▶ Nikdy neťahajte za sieťové prírodné vedenie, keď ho chcete odpojiť od elektrickej siete. Vždy odpojte sieťovú zástrčku sieťového prírodného vedenia.
- ▶ Keď je spotrebič alebo sieťové prírodné vedenie poškodené, okamžite vytiahnite zástrčku sieťového prírodného vedenia alebo vypnite poistku v poistkovej skrini.
- ▶ Zavolajte zákaznícky servis. → *Strana 224*

Neodborné opravy sú nebezpečné.

- ▶ Spotrebič môže opravovať iba príslušne vyškolený personál.
- ▶ Pri oprave spotrebiča sa smú používať len originálne náhradné súčiastky.
- ▶ Keď sa poškodí elektrický prírodný kábel alebo pripojovací kábel tohto spotrebiča, musí sa vymeniť za špeciálny elektrický kábel alebo pripojovací kábel, ktorý je k dispozícii u výrobcu alebo v zákazníckom servise.

1.5 Bezpečné používanie

⚠ VAROVANIE – Riziko udusenía!

Deti si môžu obalový materiál pretiahnuť cez hlavu alebo sa doň zabaliť a zadusiť.

- ▶ Obalový materiál uchovávajte mimo detí.
- ▶ Nenechajte deti hrať sa s obalovým materiálom.

Deti môžu vdýchnuť alebo prehltnúť malé časti a zadusiť sa.

- ▶ Drobné časti uchovávajte mimo dosahu detí.
- ▶ Nenechajte deti hrať sa drobnými dielmi.

⚠ VAROVANIE – Riziko zásahu elektrickým prúdom!

Vniknutá vlhkosť môže spôsobiť zásah elektrickým prúdom.

- ▶ Spotrebič ani napájací kábel nikdy neponárajte do vody.
- ▶ Na konektor spotrebiča nesmie pretieť voda.
- ▶ Spotrebič používajte iba v uzavretých priestoroch.
- ▶ Nikdy nevystavujte spotrebič vysokým teplotám alebo vlhkosti.
- ▶ Na čistenie spotrebiča nepoužívajte parný čistič ani vysokotlakový čistič.

⚠ VAROVANIE – Riziko požiaru!

Spotrebič sa zahrieva.

- ▶ Spotrebič dostatočne odvetrajte.
 - ▶ Spotrebič nikdy nepoužívajte, keď sú dvere skrine zavreté.
- Použitie predlžovacieho napájacieho kábla a nepovolených adaptérov je nebezpečné.
- ▶ Nepoužívajte predlžovacie káble ani viacnásobné zásuvky.
 - ▶ Používajte iba adaptéry a sieťové káble schválené výrobcom.
 - ▶ Ak je sieťový kábel príliš krátky a nie je dostupný žiadny dlhší sieťový kábel, kontaktujte elektropredajňu a prispôbte domovú inštaláciu.

⚠ VAROVANIE – Riziko popálenia!

Niektoré časti spotrebiča sú veľmi horúce.

- ▶ Nikdy sa nedotýkajte horúcich častí spotrebiča.
- ▶ Predtým ako sa dotknete horúcich častí, nechajte spotrebič vychladnúť.

⚠ VAROVANIE – Riziko obarenia!

Čerstvo pripravené nápoje sú veľmi horúce.

- ▶ Nápoje v prípade potreby nechajte vychladnúť.
- ▶ Vyhnite sa kontaktu pokožky s unikajúcimi kvapalinami a parami.

Spustenie na diaľku bez dohľadu prostredníctvom aplikácie Home Connect môže viesť k obareniu tretej strany.

- ▶ Počas výdaja nápoja nesiahajte pod priestor výdaja kávy.
- ▶ Osoby, najmä deti držte mimo dosahu spotrebiča.

⚠ VAROVANIE – Riziko poranenia!

Pri nesprávnom použití spotrebiča môže dôjsť k ohrozeniu používateľa.

- ▶ Aby ste predišli zraneniu, používajte spotrebič len na jeho účely. Privretie prstov pri zatváraní dvierok spotrebiča.
- ▶ Pri zatváraní dvierok spotrebiča dávajte pozor na prsty. Mlecí mechanizmus sa otáča.
- ▶ Nikdy nesiahajte do mlecieho mechanizmu.

⚠ VAROVANIE – Nebezpečenstvo: magnetizmus!

Pozor magnetizmus



Výstraha pre osoby s kardiostimulátorom

Spotrebič obsahuje permanentné magnety. Magnety môžu ovplyvňovať elektronické implantáty, napríklad kardiostimulátor alebo inzulínové pumpy.

- ▶ Osoby s elektronickými implantátmi musia byť od spotrebiča a jeho dvierok vzdialené najmenej 10 cm.
- ▶ Dodržiavajte minimálnu vzdialenosť 10 cm aj od nádržky na vodu, nádoby na mlieko, nádoby na kávový odpad, krytu jednotky výtvaria nápojov, dávkovača nápojov, jednotky výtvaria nápojov, držiaka nádoby na mlieko, krytu varného priestoru a varnej jednotky.

⚠ VAROVANIE – Riziko poškodenia zdravia!

Nečistoty na spotrebiči môžu ohroziť zdravie.

- ▶ Dodržiavajte pokyny týkajúce sa čistenia spotrebiča, aby ste zaistili hygienu.

2 Zabránenie vecným škodám

POZOR!

Nebezpečenstvo poškodenia spotrebiča. Neodborným uvedením do prevádzky sa môže spotrebič poškodiť.

- ▶ Spotrebič používajte len v miestnostiach bez vplyvu mrazu.
- ▶ Keď bol spotrebič prepravovaný alebo skladovaný pod 0 °C, počkajte pred uvedením do prevádzky 3 hodiny pri izbovej teplote.
- ▶ Po každom pripojení počkajte asi 5 sekúnd.

Pri neodbornej montáži môžu vzniknúť vecné škody.

- ▶ Dodržiavajte vyššie uvedený návod na montáž nižšie uvedeného spotrebiča.
- ▶ Pri montáži nad ohrievacou zásuvkou dodržte výšku výklenku minimálne 590 mm.

Neupevnený nábytok môže spadnúť.

- ▶ Neupevnený nábytok pripevnite na stenu bežným uholníkom.

3 Ochrana životného prostredia a šetrenie

3.1 Likvidácia obalu

Obalové materiály nezatažujú životné prostredie a sú recyklovateľné.

- ▶ Jednotlivé komponenty zlikvidujte oddelene podľa druhu.

3.2 Šetrenie energie

Pri dodržiavaní nasledujúcich pokynov spotrebuje váš spotrebič menej elektrickej energie.

Interval pre automatické vypnutie nastavte na najnižšiu hodnotu.

- ✓ Keď sa zariadenie nepoužíva, vypne sa skôr.
→ "Základné nastavenia",
Strana 212

Prípravu nápoja neprerušujte predčasne.

- ✓ Zahriate množstvo vody alebo mlieka sa využíva optimálne.

Pravidelne odstraňujte vodný kameň zo spotrebiča.

- ✓ Usadeniny vodného kameňa zvyšujú spotrebu energie.

4 Umiestnenie a pripojenie

4.1 Obsah dodávky

Po vybalení skontrolujte všetky diely na eventuálne poškodenia vzniknuté pri preprave a úplnosť pri dodaní.

Poznámka: V závislosti od typu spotrebiča je priložené rôzne príslušenstvo. Toto príslušenstvo je označené čiarkovaným rámečkom.

→ Obr. **1**

A	Plnoautomatický kávovar
B	Nádoba na mlieko
C	Hadička na mlieko a nasávačica trubička
D	Návod na montáž
E	Čistiaca tableta ¹
F	Odvápňovacia tableta ¹

¹ V závislosti od vybavenia spotrebiča

G	Vodný filter ¹
H	Prúžok na testovanie tvrdosti vody
I	Návod na používanie
J	Utierka z mikrovlákná

¹ V závislosti od vybavenia spotrebiča

4.2 Montáž a pripojenie spotrebiča

Tento návod na montáž opisuje rôzne modely, ktoré sa odlišujú v rozsahoch dodávok a montáže.

Poznámka: Dodržiavajte informácie týkajúce sa bezpečnosti
→ *Strana 198* a zabránenia škodám
→ *Strana 202*.

- ▶ Spotrebič správne namontujte a pripojte podľa návodu na montáž, ktorý je priložený v balení.

4.3 Elektrické pripojenie spotrebiča

1. Zapojte konektor napájacieho kábla do spotrebiča.
2. Zapojte konektor napájacieho kábla spotrebiča do elektrickej zásuvky v blízkosti spotrebiča.
3. Skontrolujte, či je sieťová zástrčka pevne zasunutá.

5 Oboznámenie sa

5.1 Spotrebič

Tu nájdete prehľad komponentov vášho spotrebiča.

Poznámka: V závislosti od typu spotrebiča sú v niektorých farbách a detailoch možné odchýlky.

Pohľad zvonku

→ Obr. **2**

1	Odkladacia plocha, odnímateľná
2	Osvetlenie
3	Ovládací panel
4	Odtok nápojov, výškovo nastaviteľný
5	Dvierka spotrebiča
6	Dávkovač nápoja
7	Kryt výdaja nápoja



Pohľad dovnútra

→ Obr. **3**





8	Záchytná miska
9	Výrobný štítok
10	Nádržka na vodu s krytom
11	Sieťový spínač
12	Zásuvka na príslušenstvo
13	Zásobník na zrnkovú kávu s krytom
14	Nastavenie stupňa mletia
15	Držiak na systém dávkovania mlieka, magnetický
16	Kryt varného priestoru
17	Varná jednotka
18	Nádoba na mlieko
19	Systém dávkovania mlieka
20	Odkladacia plocha na nádobu na mlieko, odnímateľná
21	Nádoba na kávovú usadeninu
22	Záchytná miska
23	Kryt odkvapkávacej misky





5.2 Ovládací panel

Pomocou ovládacieho poľa môžete nastaviť všetky funkcie vášho spotrebiča a získať informácie o prevádzkovom stave.





	Zapnite alebo vypnite spotrebič.
Obľúbené	Vyberte uložené nápoje s osobnými nastaveniami. → <i>Strana 210</i>
Klasické	Vyberte štandardné nápoje.
coffee-World	Vyberte základné nápoje, ktoré je možné rozšíriť v spojení s Home Connect.
Starostlivosť a údržba	Otvorte servisné programy.
	Otvorte alebo opustite nastavenia.

Informácie





	Diaľkový štart
	Zákaznícky servis
	Spotrebič je spojený s Home Connect.
	Spotrebič nie je spojený s Home Connect.
	Spotrebič nemá spojenie so serverom.

	Funkcia Playlist nie je aktivovaná v aplikácii Home Connect.
	Pôvod
	Skontrolujte nádobu na mlieko.
	Nasypte zrnkovú kávu.
	Doplňte vodu.



Nastavenia nápoja

	Intenzita
	Množstvo
	Podiel mlieka
	Teplota
	Aróma

Obsluha

	Vrátiť sa do ponuky.
	Pridať obľúbené.
	Vymazať obľúbený nápoj.
	Zobraziť informácie o príslušnom prevádzkovom režime.
	Pripravte si dve šálky.

Rýchla voľba

	Aktivujete alebo deaktivujete detskú poistku.
	Zapnite alebo vypnite Wi-Fi.

6 Príslušenstvo

Používajte originálne príslušenstvo. Je prispôsobené vášmu spotrebiču.

Príslušenstvo	Obchod	Zákaznícky servis
Čistiace tablety	TZ80001A	00312097

Príslušenstvo	Obchod	Zákaznícky servis
	TZ80001B	00312098
Odvápňovacie tablety	TZ80002A TZ80002B	00312094 00312095
Vodný filter	TZ70003	17004340
Vodný filter, balenie 3 kusy	TZ70033A	17005980
Utierka z mikrovlákna	-	00460770
Súprava na starostlivosť o spotrebič	TZ80004A TZ80004B	00312105 00312106
Ohraničenie pre uhol otvárania 92°	-	10020041

7 Pred prvým použitím

Pripravte spotrebič na používanie.

7.1 Príprava a čistenie spotrebiča

Vyčistite spotrebič a jednotlivé diely. Dodržte obrazový návod na začiatku tohto návodu.

POZOR!

Nevhodné zrná môžu upchať mlecí mechanizmus.

- ▶ Používajte výlučne čisté kávové zmesi na espresso alebo zmesi do plnoautomatického kávovaru na prípravu espressa.
- ▶ Nepoužívajte glazované kávové zrná.
- ▶ Nepoužívajte karamelizované kávové zrná.
- ▶ Nepoužívajte kávové zrná s prísadami s obsadom cukru.
- ▶ Neplňte práškovú kávu.

→ Obr. **4** - **23**

Poznámka: Každý deň naplňte nádržku na vodu čerstvou, studenou, neperlivou vodou.

Tip: Na optimálne získanie kvality skladujte kávové zrná chladené a zatvorené.

Kávové zrná môžu byť niekoľko dní v zásobníku na zrnkovú kávu bez toho, aby stratili arómu.

7.2 Určenie tvrdosti vody

Správne nastavenie tvrdosti vody je dôležité, aby váš spotrebič včas ukázal, že je potrebné odvápnenie.

Tvrdosť vody možno zistiť pomocou priloženého testovacieho pásika alebo u miestneho dodávateľa vody.

1. Testovací pásik ponorte na chvíľu do čerstvej vody z vodovodu.
2. Testovací pásik nechajte odkvapkať.
3. Tvrdosť vody vyčítajte podľa 1 minúta na testovacom pásiku.

Tabuľka zobrazuje priradenie stupňov k stupňom tvrdosti vody:

Stupeň	Nemecká stupnica tvrdosti v °dH	Celková tvrdosť v mmol/l
1	1 – 7	<1,3
2	8 – 14	1,3 – 2,5
3	15 – 21	2,5 – 3,8

¹ Výrobné nastavenie

Stup eň	Nemecká stupnica tvrdosti v °dH	Celková tvrdosť v mmol/l
4 ¹	22 – 30	>3,8

¹ Výrobné nastavenie

Poznámka: Ak máte v domácnosti nainštalované zariadenie na zmäkčovanie vody, môžete nastaviť "Zmäkčovacie zar."

Tip: Nastavenia môžete kedykoľvek zmeniť.

→ "Základné nastavenia", Strana 212

7.3 Vodný filter¹

Pomocou vodného filtra zabránite usadeninám vodného kameňa a znížite znečistenia vo vode.

Vloženie vodného filtra

POZOR!

Možné poškodenie spotrebiča usadeninami vodného kameňa.

- ▶ Včas vymeňte vodný filter.
- ▶ Vodný filter vymeňte najneskôr po 2 mesiace.
- ▶ Sledujte hlásenia na displeji.

1. Stlačte "Starostlivosť a údržba".
2. Stlačte "INTENZAfilter" a postupujte podľa pokynov na displeji.

Výmena alebo odstránenie vodného filtra

Váš spotrebič môžete prevádzkovať aj bez vodného filtra.

1. Stlačte "Starostlivosť a údržba".
2. Stlačte "INTENZAfilter".
3. Stlačte "Vymeniť" alebo "Odstrániť" a postupujte podľa pokynov na displeji.

Tipy

- Vymieňajte vodný filter aj z hygienických dôvodov.
- S vodným filtrom musíte váš spotrebič odvápnovať menej často.
- Ak používate vodný filter, získate kávové nápoje s plnšou chuťou.
- Pokiaľ ste spotrebič nepoužívali dlhší čas, napr. keď ste boli na dovolenke, pred použitím opláchnite použitý vodný filter, pričom pripravíte šálku horúcej vody.
- Vodný filter kúpite v obchode alebo cez zákaznícky servis.
→ "Prísľušenstvo", Strana 204

7.4 Prvé uvedenie do prevádzky

Po pripojení elektrického prúdu vykonajte nastavenia pre prvé uvedenie do prevádzky. Prvé uvedenie do prevádzky sa objaví iba pri prvom zapnutí.

1. Otvorte dvierka spotrebiča.
 2. Nastavte sieťový spínač do polohy I.
→ Obr. 24
 3. Zatvorte dvierka spotrebiča.
 4. Zapnite spotrebič stlačením  a počkajte, kým sa neprepláchnie.
 5. Postupujte podľa pokynov na displeji.
- ✓ Texty na displeji vás prevedú programom.

Tip: Na vyvolanie stručných informácií stlačte .

Poznámky

- Ak chcete nastaviť Home Connect, postupujte podľa pokynov v aplikácii Home Connect.
→ "Nastavenie Home Connect", Strana 211

¹ V závislosti od vybavenia spotrebiča

- Keď je zvolené "Demo režim", fungujú iba zobrazenia displeja. Nemôžete si zobrať nápoj ani spustiť program.

7.5 Všeobecné pokyny

Dodržiavajte pokyny, aby ste svoj spotrebič používali optimálne.

Poznámky

- Spotrebič je z výroby štandardne nastavený na optimálnu prevádzku.
- Pri každom výdaji nápoja sa zapne integrovaný ventilátor a po cca 5-7 minútach sa výdaj nápoja znovu vypne.
- Mlecí mechanizmus je z výroby nastavený na optimálnu prevádzku. Keď sa káva vyrába iba po kvapkách alebo je prúd príliš tenký a má málo peny, môžete prispôbiť stupeň mletia.
→ "Nastavenie stupňa mletia", *Strana 209*
- Ak na spotrebiči určitý čas nevykonáte žiadnu činnosť, automaticky sa vypne. V základných nastaveniach môžete zmeniť čas trvania. → *Strana 213* V základných nastaveniach môžete zmeniť čas trvania.
- Prvý nápoj ešte nemá plnú arómu, keď:
 - Prvýkrát použijete spotrebič.
 - Vykonáte servisný program.
 - Dlhší čas nepoužívate spotrebič.
 Tento nápoj nepite.

8 Základná obsluha

8.1 Zapnite alebo vypnite spotrebič

Poznámky

- Počas používania spotrebiča nestláčajte sieťový spínač.

- Pred vypnutím sieťového vypínača spotrebič vypnite pomocou ☹. Iba tak sa spotrebič dá automaticky prepláchnuť.

- ▶ Stlačte ☹.

Po zapnutí sa na displeji zobrazí logo. Pri zapnutí alebo vypnutí sa spotrebič automaticky prepláchne. Po vypnutí spotrebič na prečistenie vypustí paru do záchytnej misky. Keď je spotrebič pri zapnutí ešte teplý alebo pred vypnutím nebol pripravený žiadny nápoj, spotrebič sa neprepláchne.

8.2 Príprava nápoja

Naučte sa, ako si môžete pripraviť nápoj podľa svojho výberu.

VAROVANIE **Riziko obarenia!**

Čerstvo pripravené nápoje sú veľmi horúce.

- ▶ Nápoj v prípade potreby nechajte vychladnúť.
- ▶ Vyhnite sa kontaktu pokožky s unikajúcimi kvapalinami a parami.

Poznámky

- Pri niektorých nastaveniach sa káva pripravuje v niekoľkých krokoch. Počkajte na úplné dokončenie procesu.
- Keď si pripravujete nápoj s mliekom, vždy si pripojte nádobu naplnenú mliekom s hadicou na mlieko a nasávacou trubičkou.
- Nádoba na mlieko je špeciálne vyvinutá pre tento spotrebič. Používajte nádobu na mlieko výlučne v domácnosti a na uschovanie mlieka v chladničke.
- Keď systém dávkovania mlieka nie je vyčistený, môžu unikať malé množstvá mlieka pri príprave horúcej vody.

8.3 doubleShot a tripleShot

Váš spotrebič dvakrát alebo trikrát pomelie kávu.

Aby sa uvoľnili iba chutné a lahodné aromatické látky, spotrebič namelie a sparí kávové zrná ešte raz.

Čím dlhšie sa káva sparuje, tým viac horkých látok a neželaných aróm sa uvoľňuje. Horké látky a neželané arómy zhoršujú chuť a lahodnosť kávy.

Poznámka: Funkcie "doubleShot" a "tripleShot" závisia od zvolenej intenzity nápoja a veľkosti nápoja.

8.4 Príprava kávového nápoja s mliekom



Na základe príkladu sa dozviete, ako sa pripravuje Latte macchiato.

VAROVANIE **Riziko popálenia!**

Systém dávkovania mlieka sa veľmi zohreje.

- ▶ Nedotýkajte sa systému dávkovania mlieka.
- ▶ Horúci systém dávkovania mlieka nechajte pred dotykem vychladnúť.

Požiadavky

- Nádoba na mlieko je vložená.
 - Systém dávkovania mlieka je pripojený na dávkovač nápoja.
 - Nádoba na mlieko je naplnená dostatočným množstvom mlieka.
1. Položte pohár pod výdaj nápoja.
 2. Stlačte "Klasické".
 3. Zvoľte a stlačte symbol nápoja pre Latte macchiato.
 4. Nastavenie parametrov nápoja.
 - Na zmenu intenzity stlačte .
 - Na zmenu kapacity množstva stlačte .
 - Na zmenu podielu mlieka stlačte .

5. Stlačte "Štart" a počkajte, kým sa proces ukončí.
 - Na úplné zastavenie prípravy nápoja stlačte "Zastaviť".
 - Aby ste zastavili iba aktuálny krok prípravy, stlačte "Preskočiť".

Poznámky

- Keď asi po 30 sekundách zmeníte nastavenie, opustí spotrebič režim nastavenia.
- Spotrebič automaticky uloží nastavenia.



Tipy

- Šálky môžete pred prípravou aj predhriať horúcou vodou.
- Namiesto mlieka môžete použiť aj rastlinné nápoje, napr. zo sóje.
- Kvalita mliečnej peny závisí od druhu použitého mlieka alebo rastlinného nápoja.

8.5 Príprava dvoch šálok naraz

V závislosti od vášho nápoja si môžete súčasne pripraviť 2 šálky.

Poznámka: Keď je aktívna funkcia "doubleShot" alebo "tripleShot", nie je možná funkcia prípravy dvoch šálok naraz.

1. Stlačte symbol pre požadovaný nápoj.
2. Stlačte .
- ✓ Displej zobrazí nastavenie .
3. Položte dve šálky pod jednotku výdaja nápoja, jednu vľavo a druhú vpravo.
4. Stlačte "Štart".

Nápoj sa pripravuje v 2 krokoch. Zrná sa melú v 2 procesoch mletia.

 - ✓ Nápoj sa sparí a následne natečie do šálok.
5. Počkajte, kým sa proces ukončí.

9 Mlynček na kávu

Spotrebič má nastaviteľný mlecí mechanizmus, pomocou ktorého môžete individuálne nastaviť stupeň mletia kávových zrn.

9.1 Nastavenie stupňa mletia

- ▶ Stupeň mletia nastavte pomocou posuvnej klapky medzi veľmi jemným ☼☼☼ a veľmi hrubým ☼☼.

→ Obr. **25**

Stupeň mletia meňte len trošku. Nastavenie stupňa mletia pôsobí až po druhej šálke kávy.

Tip: Keď sa káva vyrába iba po kvapkách, nastavte stupeň mletia na hrubší.

Keď je káva príliš slabá alebo má príliš málo peny, nastavte stupeň mletia na jemnejší.

10 Odkladacia plocha na nádobu na mlieko

Váš spotrebič rozpozná, keď sa na odkladacej ploche nachádza nádoba na mlieko.

10.1 Použitie odkladacej plochy na nádobu na mlieko

1. Pripojte nádobu na mlieko alebo škatuľu na mlieko položte ju na odkladaciu plochu.
2. Spustíte výdaj nápoja.

Poznámka: Keď sa zobrazí hlásenie "Prosím, nasadte nádobu na mlieko.", nie je výdaj nápoja možný.

10.2 Použitie vlastnej nádoby na mlieko¹

Pri niektorých radoch spotrebičov môžete použiť vlastnú nádobu na mlieko.

1. Pripravte si vlastnú nádobu na mlieko.
2. Vytarujte hmotnosť vlastnej nádoby na mlieko.

→ "Prehľad základných nastavení", Strana 213

Spotrebič rozpozná na základe hmotnosti množstvo mlieka v nádobe, alebo v škatuli. Ak sa v nádobe na mlieko nachádza príliš málo mlieka, zobrazí sa hlásenie.



Poznámka: Spotrebič automaticky rozpozná, či používate štandardnú nádobu na mlieko, alebo škatuľové mlieko.

11 Detská poistka



Spotrebič je možné zablokovať na ochranu detí pred obarením a popálením.

11.1 Aktivácia detskej poistky

Požiadavka: Spotrebič je zapnutý.

1. Stlačte .
 2. Stlačte .
- ✓ Detská poistka je aktivovaná.

11.2 Deaktivácia detskej poistky

1. Stlačte .
 2.  držte stlačené 4 sekundy.
- ✓ Detská poistka je deaktivovaná.

¹ V závislosti od vybavenia spotrebiča

12 Obľúbené položky

Uložte individuálne nápoje ako obľúbené, aby ste mohli rýchlo spustiť ich výdaj.

Obľúbená položka obsahuje nápoj s osobnými nastaveniami. Nastavenie môžete kedykoľvek zmeniť.

Poznámka: Na opustenie nastavení stlačte ← alebo spustíte výdaj nápoja.

12.1 Vytváranie obľúbených nápojov z ponuky Obľúbené

1. Stlačte "Obľúbené".
2. Stlačte +.
3. Vyberte si nápoj.
4. Nastavenie parametrov nápoja.
5. Stlačte "Prevziať".
6. Zadajte názov.
7. Stlačte "Uložiť".

12.2 Vloženie obľúbených z Klasické alebo coffee-World

1. Vyberte nápoj z "Klasické" alebo "coffeeWorld".
2. Nastavenie parametrov nápoja.
3. Stlačte ☆.
4. Zadajte názov.
5. Stlačte "Uložiť".

12.3 Zmena obľúbených

1. Stlačte "Obľúbené".
2. Vyberte si obľúbený nápoj.
3. Urobte zmeny.
4. Stlačte ✎.
5. Stlačte "Prevziať".

12.4 Vymazanie obľúbeného nápoja

1. Stlačte "Obľúbené".
2. Vyberte si obľúbený nápoj.
3. Stlačte ★.
4. Stlačte "Vymazať".

12.5 Zoradenie obľúbených nápojov

Môžete zmeniť poradie obľúbených nápojov.

1. Stlačte "Obľúbené".
 2. Vyberte si obľúbený nápoj.
 3. Stlačte obľúbený nápoj a podržte minimálne 3 sekundy.
- ✓ Obľúbený nápoj sa zvýrazní a môžete ho posunúť prstom.
 - ✓ Nové poradie sa automaticky uloží.

Tip: Obľúbené nápoje môžete pomocou aplikácie Home Connect vytvoriť, zmeniť, vymazať alebo triediť.

13 Home Connect

Toto zariadenie je pripojiteľné k sieti. Pripojte svoj spotrebič k mobilnému koncovému zariadeniu, aby ste mohli ovládať funkcie prostredníctvom aplikácie Home Connect, prispôbiť základné nastavenia alebo monitorovať aktuálny prevádzkový stav. Služby Home Connect nie sú k dispozícii v každej krajine. Dostupnosť funkcie Home Connect závisí od dostupnosti služieb Home Connect vo vašej krajine. Príslušné informácie nájdete na: www.home-connect.com. Ak chcete používať Home Connect, najskôr nastavte pripojenie k domácej sieti Wi-Fi (Wi-Fi¹) a k aplikácii Home Connect.

¹ Wi-Fi je registrovaná ochranná známka obchodnej organizácie Wi-Fi Alliance.

Aplikácia Home Connect vás prevedie celým prihlasovacím procesom. Na vykonanie nastavení postupujte podľa pokynov v aplikácii Home Connect.

Tip: Dodržiavajte aj inštrukcie v aplikácii Home Connect.

Poznámky

- Rešpektujte bezpečnostné pokyny uvedené v tomto návode na obsluhu a zabezpečte, aby sa dodržiavali aj vtedy, keď spotrebič obsluhujete cez aplikáciu Home Connect.
→ "Bezpečnosť", Strana 198
- Ovládanie na spotrebiči má vždy prednosť. V tomto čase nie je možné ovládanie cez aplikáciu Home Connect.

13.1 Nastavenie aplikácie Home Connect

1. Nainštalujte aplikáciu Home Connect na mobilnom koncovom zariadení.



1

2. Spustíte aplikáciu Home Connect a vytvoríte prístup pre Home Connect.

Aplikácia Home Connect vás prevedie celým prihlasovacím procesom.

13.2 Nastavenie Home Connect

Požiadavky

- Máte mobilné zariadenie s aktuálnou verziou operačného systému iOS alebo Android, napr. smartfón.
 - Mobilné zariadenie a spotrebič sa nachádzajú v dosahu signálu WLAN vašej domácej siete.
 - Aplikácia Home Connect je na mobilnom zariadení nastavená.
1. Otvorte aplikáciu Home Connect a naskenujte nasledovný QR kód.



2. Postupujte podľa pokynov v aplikácii Home Connect.

13.3 Nastavenia Home Connect

Prispôsobte Home Connect vašim potrebám.



Nastavenia Home Connect nájdete v základných nastaveniach vášho spotrebiča. Zobrazenie nastavení na displeji závisí od toho, či je nastavený Home Connect a či je spotrebič spojený s domácou sieťou.

¹ Apple App Store a logo Apple App Store sú ochranné známky spoločnosti Apple Inc. Google Play a logo Google Play sú ochranné známky spoločnosti Google LLC.

Prehľad nastavení Home Connect

Tu nájdete prehľad nastavení "Home Connect" a nastavení siete.

Základné nastavenie	Výber	Opis
Asistent Home Connect	Štart Odpojiť	Pridať mobilné zariadenie. Odpojiť spotrebič zo siete.
Wi-Fi	Zap. Vyp.	Vypnite bezdrôtový modul počas dlhšej neprítomnosti alebo na šetrenie energie. Poznámka: Keď je spotrebič v pohotovosti pri zapojení v sieti, potrebuje max. 2 W.
Diaľkový štart	Zap. Vyp.	Zapnite a vypnite diaľkové spustenie na spotrebiči. Poznámka: Pomocou aplikácie "Home Connect" je možné iba vypnutie.
Aktualizácia softvéru	-	Poznámka: Toto nastavenie je dostupné iba pri aktualizácii softvéru.

Poznámka: Ak je zapnutý "Wi-Fi" a diaľkový štart, na displeji sa zobrazia  a .

13.4 Ochrana osobných údajov

Dodržiavajte pokyny v súvislosti s ochranou osobných údajov.

Prvým spojením vášho spotrebiča s domácou sieťou pripojenou na internet sprostredkuje váš spotrebič nasledovné kategórie údajov serveru Home Connect (prvá registrácia):

- Jednoznačné rozpoznanie spotrebiča (pozostávajúce z kľúčov spotrebiča, ako aj adresy MAC zabudovaného Wi-Fi komunikačného modulu).
- Bezpečnostný certifikát Wi-Fi komunikačného modulu (na informačno-technické zabezpečenie spojenia).
- Aktuálna verzia softvéru a hardvéru vášho domáceho spotrebiča.

- Stav prípadného predchádzajúceho vynulovania na výrobné nastavenia.

Táto prvá registrácia pripraví používanie funkcií Home Connect a je potrebná až v časovom okamihu, v ktorom chcete funkcie Home Connect využiť po prvý raz.

Poznámka: Berte do úvahy, že funkcie Home Connect je možné použiť iba v spojení s aplikáciou Home Connect. Informácie o ochrane údajov si môžete prezrieť v aplikácii Home Connect.

14 Základné nastavenia

Základné nastavenia spotrebiča môžete nastaviť podľa svojich potrieb a vyvolať si dodatočné funkcie.

14.1 Zmena základných nastavení

1. Stlačte .
- ✓ Displej zobrazí zoznam základných nastavení.
2. Zmeňte požadované základné nastavenie.
- ✓ Zariadenie automaticky uloží základné nastavenie.

3. Ak sa chcete v menu vrátiť o krok späť, stlačte \leftarrow .
4. Na opustenie základných nastavení stlačte \times .

Tip: Na vyvolanie stručných informácií stlačte .

14.2 Prehľad základných nastavení

Tu nájdete prehľad základných nastavení.

Jazyk		Nastavte jazyk.
Home Connect	Asistent Home Connect	→ "Nastavenie Home Connect", <i>Strana 211</i>
Čas		Nastavte aktuálny čas alebo ho nechajte zobrazíť automaticky pomocou Home Connect.
Dátum		Nastavte aktuálny dátum alebo ho nechajte zobrazíť automaticky pomocou Home Connect.
Nastavenia displeja	Jas displeja	Nastavenie jasu v stupňoch.
	Zobrazenie času	Zapnutie a vypnutie zobrazenia času po vypnutí spotrebiča.
	Čas Nastavenie	Nastavte zobrazenie hodín. <ul style="list-style-type: none"> ■ Vykonajte vodorovné a zvislé nastavenie displeja. ■ Nastavte optimalizáciu a centrovanie zobrazenia displeja pre uhol pohľadu.
Signály	Zvukový signál tlačídiel	Vypnite alebo zapnite tóny.
	Hlasitosť	Nastavte hlasitosť v stupňoch.
	Úvodná melódia	Vypnite alebo zapnite tón pri spustení spotrebiča.
	Zvukový signál	Vypnite alebo zapnite tóny.

¹ V závislosti od vybavenia spotrebiča

Nastavenie nápojov	Teplota sparovania	Nastavte teplotu sparovania.
	Poradie mlieka	Nastavte poradie mlieka a kávy.
Nastavenia zariadenia	Latte macchiato – prestávka	Nastavte pauzu medzi mliekom a kávou.
	Automatické vypnutie	Nastavte čas trvania, po ktorom sa spotrebič vypne.
	Tvrdosť vody	Nastavte tvrdosť vody.
	Jas osvetlenia	Nastavte jas osvetlenia v stupňoch.
	Nádoba na mlieko ¹	Nastavte škatuľu s mliekom alebo individuálnu nádobu na mlieko. Poznámka: Spotrebič automaticky rozpozná, či používate štandardnú nádobu na mlieko.
Osobné nastavenia	Úvodná kategória	Nastavte zobrazenie menu po zapnutí, napr. "Klasické".
Výrobné nastavenia	Výrobné nastavenia	Resetujte spotrebič na výrobné nastavenie.
Režim	Prevádzkový režim na demonštračné účely	Zapnite alebo vypnite "Demo režim".
Informácie o spotrebiči	Počítadlo nápojov	Zobrazte počet pripravených nápojov.
	Informácie o čistení	Zobrazte čas trvania po ďalšiu výmenu vodného filtra alebo po štart servisného programu.
	Informácie o verzii	Zobrazíť informácie o spotrebiči.
	Informácie o sieti	Zobrazenie informácií o sieti.

¹ V závislosti od vybavenia spotrebiča

15 Čistenie a údržba

Aby váš spotrebič zostal dlhodobo pekný a funkčný, starostlivo ho čistite a starajte sa oň.

15.1 Možnosť umývania v umývačke riadu

Tu nájdete prehľad konštrukčných dielov, ktoré môžete umývať v umývačke riadu.

POZOR!

Niektoré časti sú citlivé na teploty a môžu sa pri umývaní v umývačke riadu poškodiť.

- ▶ Dodržiavajte návod na obsluhu umývačky riadu.

- ▶ V umývačke riadu umývajte len niektoré časti.
- ▶ Používajte iba programy, ktoré nezohrievajú komponenty nad 60 °C.

Vhodné: 

- Záchytná miska
- Kryt odkvapkávacej misky
- Nádobu na kávovú usadeninu
- Záchytná miska
- Nádobu na mlieko s krytom a dnom
- Odkladacia plocha na nádobu na mlieko
- Dávkovač nápoja
- Systém dávkovania mlieka

Nevhodné: 

- Nádržka na vodu
- Kryt nádržky na vodu
- Varná jednotka
- Kryt výdaja nápoja
- Kryt varného priestoru
- Zásuvka na príslušenstvo
- Zásobník na zrnkovú kávu
- Kryt na zásobník na zrnkovú kávu

15.2 Čistiace prostriedky

Používajte iba vhodné čistiace prostriedky.

POZOR!

Nevhodné čistiace prostriedky môžu poškodiť povrch spotrebiča.

- ▶ Nepoužívajte agresívne alebo abrazívne čistiace prostriedky.
- ▶ Nepoužívajte čistiace prostriedky s obsahom alkoholu alebo liehu.
- ▶ Nepoužívajte tvrdé drôtenky alebo čistiace špongie.

Nevhodné umývacie a odvápnovacie prostriedky môžu poškodiť spotrebič.

- ▶ Na odvápnenie nepoužívajte čistou kyselinu citrónovú, ocot ani prostriedky na báze octu.
- ▶ Nepoužívajte prostriedok na odstraňovanie vodného kameňa s obsahom kyseliny fosforečnej.
- ▶ Používajte iba odvápnovacie a čistiace tablety určené špeciálne pre tento spotrebič.

→ "Príslušenstvo", Strana 204

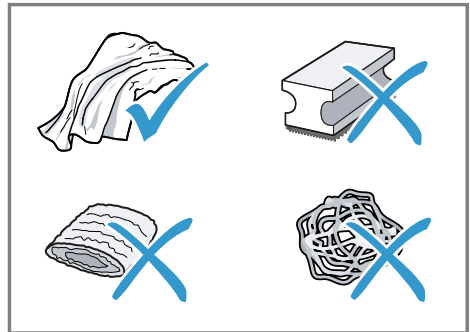
**Tipy**

- Novú penovú utierku dôkladne umyte, aby ste odstránili prípadné zachytené soli. Soly môžu zapríčiniť jemnú hrdzu na povrchoch z ušľachtilej ocele.
- Vždy okamžite odstráňte zvyšky vodného kameňa, kávy, mlieka, čistiacich a odvápnovacích roztokov, aby ste zabránili tvorbe korózie.

15.3 Čistenie spotrebiča

VAROVANIE

Riziko zásahu elektrickým prúdom!

Vniknutá vlhkosť môže spôsobiť úraz elektrickým prúdom.

- ▶ Spotrebič ani napájací kábel nikdy neponárajte do vody.
- ▶ Na konektor spotrebiča nesmie pretiecť voda.
- ▶ Na čistenie spotrebiča nepoužívajte parný čistič ani vysokotlakový čistič.

VAROVANIE

Riziko popálenia!

Niektoré časti spotrebiča sú veľmi horúce.

- ▶ Nikdy sa nedotýkajte horúcich častí spotrebiča.
- ▶ Predtým ako sa dotknete horúcich častí, nechajte spotrebič vychladnúť.

1. Kryt, povrchy s vysokým leskom a ovládacie pole čistíte priloženou utierkou z mikrovlákna.
2. Výpusť nápoja vyčistíte po príprave nápoja mäkkou vlhkou utierkou.
3. Nádržku na vodu vypláchnite čistou, čerstvou vodou.
4. Keď sa spotrebič nepoužíval dlhší čas, ako napr. počas dovolenky, spotrebič kompletne vyčistíte a to vrátane pohyblivých častí ako napr. varnej jednotky alebo nádržky na vodu.

Poznámka: Spotrebič sa začne oplachovať automaticky, keď ho zapnete v studenom stave alebo keď ho vypnete po príprave kávy. Sústava sa teda čistí sama.

15.4 Čistenie záchytnej misky a nádoby na kávovú usadeninu

Záchytnú misku a nádobu na kávovú usadeninu denne vyprázdňte a vyčistite, aby ste zabránili usadeninám. Dodržte obrazový návod na začiatku tohto návodu.

→ Obr. **26** - **28**

15.5 Čistenie nádoby na mlieko

Z hygienických dôvodov pravidelne čistíte nádobu na mlieko. Nádobu na mlieko môžete umývať v umývačke riadu. Dodržte obrazový návod na začiatku tohto návodu.

→ Obr. **19** - **22**

15.6 Servisné programy

Keď použijete vodný filter alebo ho odstránite, alebo pokiaľ chcete poriadne vyčistiť váš spotrebič, použite servisné programy. Váš spotrebič vám ohlásí, keď je potrebné, aby ste vykonali servisný program, napr. Čistenie.

POZOR!

Nesprávne alebo neskoré čistenie a odvápnenie môže spotrebič poškodiť.

- ▶ Okamžite vykonajte proces odvápnenia.
- ▶ Do varného priestoru varnej jednotky dávajte iba čistiace tablety.
- ▶ Do varného priestoru varnej jednotky nedávajte odvápnovacie tablety ani iné prostriedky.

Poznámky

- Displej zobrazí, do akej miery proces pokročil.
- Ak je váš spotrebič zablokovaný, môžete ho zase obsluhovať až po úspešnom procese odvápnenia.

Tip: Pri automatickom procese umývania varnú jednotku vyberte a pravidelne ju čistite.

Použitie servisných programov





1. Stlačte "Starostlivosť a údržba".

2. Stlačte symbol pre požadovaný program.
- ✓ Texty na displeji vás prevedú programom.

Prehľad servisných programov

Tu nájdete prehľad servisných programov.

Poznámka: Úvodná obrazovka zobrazí zostávajúci počet nápojov do vykonania programu a čas trvania.

	INTENZAfilter	Vložte, vymeňte alebo odoberte vodný filter.
	Čistenie mliečneho syst.	Automaticky opláchnite systém dávkovania mlieka.
	calc'nClean	Skombinujte čistenie a odvápnenie. Vyčistíte vedenia od zvyškov vodného kameňa a kávy.
	Čistenie	Vyčistenie vedení od zvyškov kávy.
	Odvápnenie	Vyčistenie vedení od zvyškov vodného kameňa.
	Čistenie varnej jednotky	Displej zobrazí po krokoch optimálne čistenie varnej jednotky.
	Čistenie nápojového systému	Displej zobrazí po krokoch optimálne manuálne čistenie dávkovača nápojov a systému dávkovania mlieka.
	Ochr. pred mrazom	Vyprázdňte vedenia na ochranu spotrebiča pri preprave alebo skladovaní.
	Špeciálne oplachovanie	Keď sa servisný program preruší, napr. v dôsledku výpadku prúdu, spotrebič sa automaticky prepláchnie. Potom je spotrebič znovu pripravený na prevádzku.

Tipy

- Keď spustíte programy "Odvápnenie" alebo "calc'nClean", pripravte si nádobu s kapacitou aspoň 0,5 l.
- Keď použijete vodný filter, predĺži sa časový interval, kým bude potrebné vykonať servisný program.
- Môžete zhrnúť "Odvápnenie" a "Čistenie" cez servisný program "calc'nClean".

16 Odstránenie porúch

Menšie poruchy na vašom spotrebiči môžete odstrániť sami. Pred kontaktovaním zákazníckeho servisu použite informácie o riešení problémov. Tým sa vyhnete zbytočným nákladom.

VAROVANIE

Riziko zásahu elektrickým prúdom!

Neodborné opravy sú nebezpečné.

- ▶ Spotrebič môže opravovať iba príslušne vyškolený personál.
- ▶ Pri oprave spotrebiča sa smú používať len originálne náhradné súčiastky.
- ▶ Keď sa poškodí elektrický prívodný kábel alebo pripojovací kábel tohto spotrebiča, musí sa vymeniť za špeciálny elektrický kábel alebo pripojovací kábel, ktorý je k dispozícii u výrobcu alebo v zákazníckom servise.

Porucha	Príčina a riešenie problémov
Home Connect nefunguje správne.	Sú možné rôzne príčiny. ▶ Chodte na www.home-connect.com .
Spotrebič vydáva iba vodu, žiadnu kávu.	Prázdny zásobník na zrnkovú kávu nebol spotrebičom zistený. ▶ Nasypte zrnká kávy. Šachta na kávu vo varnej jednotke je upchaná. ▶ Vyčistite sparovaciu jednotku. Zrná sú príliš olejové a nepadajú do mlecieho mechanizmu. ▶ Ľahko poklepte na zásobník na zrnkovú kávu. ▶ Zmeňte typ kávy. ▶ Nepoužívajte olejové druhy zrn. ▶ Vlhko utierkou vyčistite prázdny zásobník na zrnkovú kávu. Varná jednotka nie je vložená správne. 1. Skontrolujte, či je sparovacia jednotka správne nasadená a pevne zablokovaná. 2. Posuňte červenú páku hore doľava. 3. Nasadte kryt sparovacieho priestoru.
Spotrebič nevydáva mliečnu penu.	System dávkovania mlieka je znečistený. ▶ Mliečny systém vyčistite v umývačke riadu. Mliečna trubička sa neponára do mlieka. ▶ Použite väčšie množstvo mlieka. ▶ Skontrolujte, či sa mliečna trubička ponára do mlieka. Spotrebič je veľmi zanesený vodným kameňom.

Porucha	Príčina a riešenie problémov
Spotrebič nevydáva mliečnu penu.	<ul style="list-style-type: none"> ▶ Odvápňte spotrebič.
Systém dávkovania mlieka nenasáva mlieko.	<p>Systém dávkovania mlieka nie je zložený správne.</p> <ul style="list-style-type: none"> ▶ Správne zložte systém dávkovania mlieka. <p>Mliečna trubička sa neponára do mlieka.</p> <ul style="list-style-type: none"> ▶ Použite väčšie množstvo mlieka. ▶ Skontrolujte, či sa mliečna trubička ponára do mlieka.
Mliečna pena je príliš studená.	<p>Mlieko je príliš studené.</p> <ul style="list-style-type: none"> ▶ Používajte vlažné mlieko.
Spotrebič nevydáva horúcu vodu.	<p>Dávkovač nápoja je znečistený.</p> <ul style="list-style-type: none"> ▶ Dávkovač nápoja neumývajte v umývačke riadu.
Spotrebič nevydáva nápoj.	<p>Vo vodnom filtri je vzduch.</p> <ol style="list-style-type: none"> 1. Ponárajte vodný filter s otvorom nahor do vody do- vtedy, kým sa neprestanú vytvárať vzduchové bubli- ny. 2. Znovu nasadte filter. <ul style="list-style-type: none"> ▶ Rovno a pevne zatlačte vodný filter dolu do nádržky na vodu. <p>Zvyšky odvápnovacieho prostriedku upchávajú nádržku na vodu.</p> <ol style="list-style-type: none"> 1. Odoberte nádržku na vodu. 2. Poriadne vyčistite nádržku na vodu.
Vo vnútri na dne spotrebiča sa nachádza kvapkajúca voda.	<p>Záchytná miska bola vybratá príliš skoro.</p> <ul style="list-style-type: none"> ▶ Po výdaji posledného nápoja počkajte niekoľko sekúnd, kým vyberiete odkvapkávacu misku.
Spracovaciu jednotku nie je možné vybrať.	<p>Blokovanie nie je možné uvoľniť, sparovacia jednotka je zaseknutá.</p> <ul style="list-style-type: none"> ▶ Vypnite spotrebič a po 3 minútach ho znovu zapnite.
Mlynček na kávu sa nespustí.	<p>Spotrebič je príliš horúci.</p> <ol style="list-style-type: none"> 1. Odpojte spotrebič zo siete. 2. Počkajte 1 hodina, aby sa spotrebič vychladil.
Mlecí mechanizmus nemelie zrná napriek naplnenému zásobníku na zrnkovú kávu.	<p>Zrná sú príliš olejové a nepadajú do mlecieho mecha- nizmu.</p> <ul style="list-style-type: none"> ▶ Ľahko poklepte na zásobník na zrnkovú kávu. ▶ Zmeňte typ kávy. ▶ Nepoužívajte olejové druhy zrn. ▶ Vlhko utierkou vyčistite prázdny zásobník na zrnkovú kávu.

Porucha	Príčina a riešenie problémov
Výrazne kolísavá kvalita kávy mliečnej peny.	Spotrebič je zanesený vodným kameňom. ▶ Odvápňte spotrebič.
Kolíšavá kvalita mliečnej peny.	Kvalita mliečnej peny závisí od použitého typu mlieka alebo rastlinnej alternatívy. ▶ Optimalizujte výsledok výberom mlieka alebo rastlinným druhom nápoja.
Káva sa nevydáva alebo sa vydáva iba po kvapkách. Nastavená kapacita množstva sa nedosiahla.	Stupeň mletia je príliš jemný. ▶ Nastavte stupeň mletia na hrubší. Spotrebič je veľmi zanesený vodným kameňom. ▶ Odvápňte spotrebič. Vo vodnom filtri je vzduch. 1. Ponárajte vodný filter s otvorom nahor do vody do- vtedy, kým sa neprestanú vytvárať vzduchové bubli- ny. 2. Znovu nasad'te filter. Spotrebič je znečistený. ▶ Vyčistite sparovaciu jednotku. ▶ Odvápňte a vyčistite spotrebič.
Káva nemá penu.	Druh kávy nie je optimálny. ▶ Použite druh kávy s väčším podielom zŕn Robusta. ▶ Používajte zrná s tmavším pražením. Zrná nie sú čerstvo upražené. ▶ Používajte čerstvé zrná. Stupeň mletia nie je prispôsobený kávovým zŕnám. ▶ Nastavte stupeň mletia na jemnejší.
Káva je príliš kyslá.	Stupeň mletia je nastavený na príliš hrubý. ▶ Nastavte stupeň mletia na jemnejší. Druh kávy nie je optimálny. ▶ Použite druh kávy s väčším podielom zŕn Robusta. ▶ Používajte zrná s tmavším pražením.
Káva je príliš horká.	Stupeň mletia je príliš jemný. ▶ Nastavte stupeň mletia na hrubší. Druh kávy nie je optimálny. ▶ Zmeňte typ kávy.
Káva chutí ako spá- lená.	Stupeň mletia je príliš jemný. ▶ Nastavte stupeň mletia na hrubší. Druh kávy nie je optimálny.

Porucha	Príčina a riešenie problémov
Káva chutí ako spálená.	<ul style="list-style-type: none"> ▶ Zmeňte typ kávy. <hr/> <p>Nastavenie teploty kávy je príliš vysoké.</p> <ul style="list-style-type: none"> ▶ Nastavte teplotu kávy na nižšiu.
Kávová usadenina nie je kompaktná a je príliš vlhká.	<p>Stupeň mletia nie je nastavený optimálne.</p> <ul style="list-style-type: none"> ▶ Nastavte stupeň mletia na hrubší alebo jemnejší. <hr/> <p>Zrná sú príliš olejové.</p> <ul style="list-style-type: none"> ▶ Použite iný druh zrna.
Na displeji sa zobrazí "Prosím, nasadte varnú jednotku."	<p>Kryt je nesprávne vložený.</p> <ol style="list-style-type: none"> 1. Skontrolujte, či je sparovacia jednotka správne nasadená a pevne zablokovaná. 2. Posuňte červenú páku hore doľava. 3. Nasadte kryt sparovacieho priestoru.
Objaví sa zobrazenie na displeji "Prosím, doplňte zásobník na vodu." napriek tomu, že je nádržka na vodu plná.	<p>Nádržka na vodu je nesprávne vložená.</p> <ul style="list-style-type: none"> ▶ Nádržku na vodu vložte správne. <hr/> <p>V nádržke na vodu je sýtená voda.</p> <ul style="list-style-type: none"> ▶ Nádržku na vodu naplňte čerstvou vodou z vodovodu. <hr/> <p>Plaváčik v nádržke na vodu sa nehýbe.</p> <ol style="list-style-type: none"> 1. Odoberte nádržku na vodu. 2. Poriadne vyčistite nádržku na vodu.
	<p>Nový vodný filter nebol opláchnutý podľa návodu.</p> <ol style="list-style-type: none"> 1. Opláchnite vodný filter podľa návodu. 2. Uvedte vodný filter do prevádzky.
	<p>Vo vodnom filtri je vzduch.</p> <ol style="list-style-type: none"> 1. Ponárajte vodný filter s otvorom nahor do vody do vtedy, kým sa neprestanú vytvárať vzduchové bubliny. 2. Znovu nasadte filter.
	<p>Vodný filter je starý.</p> <ul style="list-style-type: none"> ▶ Vložte nový vodný filter.
	<p>Usadeniny vodného kameňa v nádržke na vodu upchávajú systém.</p> <ol style="list-style-type: none"> 1. Poriadne vyčistite nádržku na vodu. 2. Spustite program odvápnenie.
Objaví sa zobrazenie na displeji "E61: Prosím, vyčistite varnú jednotku."	<p>Sparovacia jednotka je znečistená.</p> <ul style="list-style-type: none"> ▶ Vyčistite sparovaciu jednotku. <hr/> <p>Mechanizmus sparovacej jednotky ide ťažko.</p> <ul style="list-style-type: none"> ▶ Vyčistite sparovaciu jednotku.

Porucha	Príčina a riešenie problémov
Objaví sa zobrazenie na displeji Nesprávne napätie.	Existujú problémy pri napájaní. ▶ Prevádzkujte spotrebič iba pri 220 – 240 V.
Objaví sa zobrazenie na displeji Reštartujte spotrebič.	Spotrebič má poruchu. 1. Nastavte sieťový spínač do polohy \bigcirc a počkajte 60 sekúnd. 2. Nastavte sieťový spínač do polohy I.
Zobrazenie na displeji calc'nClean sa objavuje veľmi často.	Demineralizovaná voda obsahuje malé množstvá vodného kameňa. 1. Vložte nový vodný filter. 2. Nastavte príslušnú tvrdosť vody.
	Použil sa nesprávny odvápnovací prostriedok alebo ho je príliš málo. ▶ Na odvápnenie používajte výlučne vhodné tablety.
	Servisný program nie je vykonaný úplne. ▶ Spustíte servisný program "Špeciálne oplachovanie". → "Servisné programy", Strana 216

17 Preprava, skladovanie a likvidácia

17.1 Aktivácia ochrany pred mrazom

Chráňte váš spotrebič pred pôsobením mrazu pri preprave alebo pri skladovaní.

POZOR!

Zvyšky kvapaliny v spotrebiči môžu pri preprave alebo skladovaní poškodiť spotrebič.

- ▶ Pred prepravou alebo skladovaním vyprázdňte systém vedení.
- 1. Vykonať program "Ochr. pred mrazom".
→ "Prehľad servisných programov", Strana 217
- 2. Odpojte spotrebič od elektrickej siete.

17.2 Likvidácia starého spotrebiča

Ekologickou likvidáciou môžu byť znovu využité cenné suroviny.

1. Odpojte sieťovú zástrčku napájacieho kábla.
2. Odrežte napájací kábel.
3. Spotrebič zlikvidujte ekologickým spôsobom.

O aktuálnych spôsoboch likvidácie sa informujte u vášho špecializovaného predajcu alebo u orgánov obecnej, príp. mestskej správy.



Tento spotrebič je označený v súlade s európskou smernicou 2012/19/EÚ o nakladaní s použitými elektrickými a elektronickými za-

riadeniami (waste electrical and electronic equipment - WEEE).

Táto smernica stanoví jednotný európsky (EU) rámec pre spätný odber a recyklovanie použitých zariadení.

18 Zákaznícky servis

Originálne náhradné súčiastky, ktoré sú relevantné pre funkčnosť spotrebiča a splňajú nariadenie o ekodizajne, vám poskytne náš zákaznícky servis v období minimálne 7 rokov od uvedenia spotrebiča na trh v Európskom hospodárskom priestore.

Poznámka: Využívanie zákazníckeho servisu je bezplatné v rámci záruky výrobcu.

Podrobné informácie o záručnej lehote a záručných podmienkach vo vašej krajine vám poskytne zákaznícky servis alebo predajca, prípadne ich nájdete na našom webe.

Keď kontaktujete zákaznícky servis, potrebujete číslo výrobku (E-Nr.) a výrobné číslo (FD) a sériové číslo (Z-Nr.) vášho spotrebiča.

Kontaktné údaje zákazníckeho servisu nájdete v priloženom adresári zákazníckej služby alebo na našej webovej stránke.

18.1 Číslo výrobku (E-Nr.), výrobné číslo (FD) a sériové číslo (Z-Nr.)

Číslo výrobku (E-Nr.), výrobné číslo (FD) a sériové číslo (Z-Nr.) nájdete na typovom štítku spotrebiča.

Ak chcete rýchlo vyhľadať údaje o spotrebiči a telefónne číslo zákazníckeho servisu, môžete si údaje poznačiť.

19 Technické údaje

Napätie	220– 240 V ~
Frekvencia	50 / 60 Hz
Menovitý príkon	1500 W
Maximálny tlak statického čerpadla	20 bar
Maximálna kapacita nádržky na vodu (bez filtra)	2,2 l
Maximálna kapacita zásobníka na zrnkovú kávu	400 g
Dĺžka napájacieho kábla	170 cm
Výška spotrebiča	44,6 cm
Šírka spotrebiča	59,4 cm
Hĺbka spotrebiča	39,6 cm
Hmotnosť prázdneho spotrebiča	20,6 kg
Typ mliecieho mecha- nizmu	Keramický

Tento produkt obsahuje svetelné zdroje triedy energetickej účinnosti D a F. Svetelné zdroje sú dostupné ako náhradný diel a vymieňať ich môže len na to vyškolený personál.

19.1 Informácie k voľne dostupnému softvéru a open source softvéru

Tento produkt obsahuje softvérové komponenty, ktoré sú podľa autor-ských práv licencované ako voľne dostupné softvéry alebo open source softvéry.

Príslušné licenčné informácie sú uložené na domácom spotrebiči. Prístup k príslušným licenčným informáciám je možný aj prostredníctvom aplikácie Home Connect: „Profil -> Právne pokyny -> Licenčné informácie“.¹ Licenčné informácie si môžete stiahnuť na webovej stránke produktu. (Na webovej stránke produktu vyhľadávajte podľa modelu spotrebiča a ďalších dokumentov.) Inou možnosťou je, že o príslušné informácie požiadate na adrese ossrequest@bshg.com alebo BSH Hausgeräte GmbH, Carl-Wery-Str. 34, D-81739 Mníchov.

Na požiadanie dostanete k dispozícii zdrojový kód.

Svoju žiadosť pošlite na adresu ossrequest@bshg.com alebo BSH Hausgeräte GmbH, Carl-Wery-Str. 34, D-81739 Mníchov.

Predmet: „OSSREQUEST“

Poplatok za spracovanie vašej žiadosti vám vystavíme formou faktúry. Táto ponuka platí tri roky odo dňa nákupu, resp. minimálne po dobu, počas ktorej ponúkame podporu a náhradné diely na príslušný spotrebič.

20 Vyhlásenie o zhode

Týmto BSH Hausgeräte GmbH vyhlasuje, že spotrebič s funkčnosťou Home Connect je v zhode so základnými požiadavkami, ako aj ostatnými príslušnými ustanoveniami smernice 2014/53/EU.

Podrobné RED vyhlásenie o zhode nájdete na internete na siemens-home.bsh-group.com na produktovej stránke vášho spotrebiča medzi doplnkovými dokumentmi.

¹ V závislosti od vybavenia spotrebiča



Pásmo 2,4 GHz (2 400 –
2 483,5 MHz): max. 100 mW
Pásmo 5 GHz (5150 – 5350 MHz +
5470 – 5725 MHz): max. 100 mW

	BE	BG	CZ	DK	DE	EE	IE	EL	ES
	FR	HR	IT	CY	LI	LV	LT	LU	HU
	MT	NL	AT	PL	PT	RO	SI	SK	FI
	SE	NO	CH	TR	IS	UK (NI)			

5 GHz WLAN (Wi-Fi): len na použitie vo vnútorných priestoroch.

AL	BA	MD	ME	MK	RS	UK	UA
----	----	----	----	----	----	----	----

5 GHz WLAN (Wi-Fi): len na použitie vo vnútorných priestoroch.

Další informace naleznete v Digitální uživatelské příručce.



Obsah

1 Bezpečnost.....	229		
1.1 Všeobecné pokyny.....	229	8.2 Odběr nápoje	238
1.2 Použití k určenému účelu.....	229	8.3 doubleShot a tripleShot.....	238
1.3 Omezení okruhu uživatelů.....	229	8.4 Odběr kávového nápoje s mlékem.....	239
1.4 Bezpečná instalace.....	229	8.5 Odběr dvou šáleků najednou..	239
1.5 Bezpečné použití.....	230	9 Mlýnek.....	239
2 Zabránění věcným škodám	233	9.1 Nastavení stupně mletí.....	240
3 Ochrana životního prostředí a úspora.....	233	10 Odkládací plocha nádoby na mléko	240
3.1 Likvidace obalu	233	10.1 Použití odkládací plochy nádoby na mléko	240
3.2 Úspora energie.....	233	10.2 Použití vlastní nádoby na mléko ¹	240
4 Instalace a připojení.....	233	11 Dětská pojistka.....	240
4.1 Rozsah dodávky.....	233	11.1 Aktivace dětské pojistky.....	240
4.2 Instalace a připojení spotře- biče.....	234	11.2 Deaktivace dětské pojistky..	240
4.3 Připojení spotřebiče k elek- trickému proudu	234	12 Oblíbené	240
5 Seznámení	234	12.1 Vytváření oblíbených nápo- jů z nabídky oblíbených.....	241
5.1 Spotřebič	234	12.2 Uložení oblíbených nápojů z nabídky Klasické nápoje nebo coffeeWorld.....	241
5.2 Ovládací panel	235	12.3 Změna oblíbeného nápoje ..	241
6 Příslušenství.....	235	12.4 Vymazání oblíbeného nápo- je.....	241
7 Před prvním použitím	236	12.5 Seřazení oblíbených nápojů	241
7.1 Příprava a čištění spotřebiče..	236	13 Home Connect	241
7.2 Kontrola tvrdosti vody	236	13.1 Konfigurace aplikace Ho- me Connect.....	242
7.3 Vodní filtr ¹	237	13.2 Nastavení Home Connect ...	242
7.4 První uvedení do provozu.....	237		
7.5 Všeobecné pokyny.....	237		
8 Základní ovládání.....	238		
8.1 Zapnutí nebo vypnutí spotře- biče.....	238		

¹ V závislosti na vybavení spotřebiče

13.3 Home Connect Nastavení	242
13.4 Ochrana údajů.....	243
14 Základní nastavení	243
14.1 Změna základních nastavení	243
14.2 Přehled základních nastavení	244
15 Čištění a ošetřování	245
15.1 Možnost mytí v myčce nádobí	245
15.2 Čisticí prostředky.....	246
15.3 Čištění spotřebiče	246
15.4 Čištění odkapávací misky a zásobníku na kávová zrna....	247
15.5 Čištění nádoby na mléko	247
15.6 Servisní programy	247
16 Odstranění poruch	249
17 Přeprava, uskladnění a likvidace	254
17.1 Aktivace ochrany před mrazem.....	254
17.2 Likvidace starého spotřebiče.....	254
18 Zákaznický servis.....	254
18.1 Označení produktu (E-č.), výrobní číslo (FD) a identifikační číslo (Z-č.).....	254
19 Technické údaje	255
19.1 Informace o nezávislém a Open Source software	255
20 Prohlášení o shodě.....	255



1 Bezpečnost

Dodržujte následující bezpečnostní pokyny.

1.1 Všeobecné pokyny

- Pečlivě si přečtěte tento návod.
- Uschovejte návod a také informace o výrobku pro pozdější použití nebo pro následujícího majitele.
- V případě poškození při přepravě spotřebič nepřipojujte.

1.2 Použití k určenému účelu

Spotřebič používejte pouze:

- pro přípravu horkých nápojů.
- pro soukromé použití v domácnosti a v uzavřených místnostech domova.
- do maximální nadmořské výšky 2000 m nad mořem.

1.3 Omezení okruhu uživatelů

Tento spotřebič mohou používat děti starší 8 let a osoby s omezenými fyzickými, senzorickými nebo duševními schopnostmi nebo s nedostatečnými zkušenostmi a/nebo znalostmi, pokud jsou pod dohledem nebo byly instruovány o bezpečném použití spotřebiče a pochopily z toho vyplývající nebezpečí.

Děti si nesmí se spotřebičem hrát.

Čištění a údržbu nesmí provádět děti. Výjimka: děti starší 8 let a pod dozorem dospělé osoby.

Dětem mladším 8 let zabraňte v přístupu ke spotřebiči a přívodnímu kabelu.

1.4 Bezpečná instalace

VÝSTRAHA – Nebezpečí úrazu elektrickým proudem!

Neodborné instalace jsou nebezpečné.

- ▶ Spotřebič zapojujte a používejte pouze v souladu s údaji na typovém štítku.
- ▶ Vždy používejte dodaný síťový kabel nového spotřebiče.

- ▶ Spotřebič zapojte do sítě střídavého proudu jen pomocí předpisově instalované zásuvky s uzemněním.
- ▶ Systém ochranných vodičů elektrické domovní instalace musí být instalován podle předpisů.

Poškozený spotřebič nebo poškozený síťový kabel je nebezpečný.

- ▶ V žádném případě nepoužívejte poškozený spotřebič.
- ▶ Nikdy nepoužívejte spotřebič s natrženým nebo zlomeným povrchem.
- ▶ Při odpojování spotřebiče z elektrické sítě nikdy netahejte za síťový kabel. Vždy tahejte za síťovou zástrčku síťového kabelu.
- ▶ Pokud je spotřebič nebo síťový kabel poškozený, ihned odpojte síťovou zástrčku ze zásuvky nebo vypněte pojistku v pojistkové skříňce.
- ▶ Kontaktujte zákaznický servis. → *Strana 254*

Neodborné opravy jsou nebezpečné.

- ▶ Opravy spotřebiče smí provádět pouze odborný personál, který je k tomu vyškolený.
- ▶ K opravě spotřebiče se smí používat pouze originální náhradní díly.
- ▶ V případě poškození síťového kabelu nebo přívodního kabelu spotřebiče je nutné ho vyměnit za speciální síťový kabel nebo speciální přívodní kabel spotřebiče, který lze obdržet u výrobce nebo v jeho zákaznickém servisu.

1.5 Bezpečné použití

VÝSTRAHA – Nebezpečí udušení!

Děti si mohou obalový materiál přetáhnout přes hlavu nebo se do něj zamotat a udusit se.

- ▶ Obalový materiál uchovávejte mimo dosah dětí.
- ▶ Nedovolte dětem, aby si hrály s obalovým materiálem.

Děti mohou vdechnout nebo spolknout malé části a udusit se.

- ▶ Malé části uchovávejte mimo dosah dětí.
- ▶ Nedovolte dětem, aby si hrály s malými částmi.

⚠ VÝSTRAHA – Nebezpečí úrazu elektrickým proudem!

Pokud do zařízení pronikne vlhkost, může to způsobit úraz elektrickým proudem.

- ▶ Spotřebič nebo síťový kabel nikdy neponořujte do vody.
- ▶ Na konektorové spojení spotřebiče nesmí přetéct žádná kapalina.
- ▶ Spotřebič používejte pouze v uzavřených místnostech.
- ▶ Spotřebič nikdy nevystavujte velkému teplu a vlhkosti.
- ▶ Při čištění spotřebiče nepoužívejte parní nebo vysokotlaké čističe.

⚠ VÝSTRAHA – Nebezpečí požáru!

Spotřebič se zahřívá.

- ▶ Spotřebič dostatečně větrejte.
- ▶ Spotřebič nikdy neprovozujte s uzavřenými dvířky skříně.

Použití prodlužovacího síťového kabelu a neschválených adaptérů je nebezpečné.

- ▶ Nepoužívejte prodlužovací kabely ani rozbočky.
- ▶ Používejte pouze adaptéry a síťové kabely schválené výrobcem.
- ▶ Pokud je síťový kabel příliš krátký a k dispozici není žádný delší síťový kabel, kontaktujte odbornou společnost, aby přizpůsobila el. instalace domácnosti.

⚠ VÝSTRAHA – Nebezpečí popálení!

Některé díly spotřebiče se velmi zahřívají.

- ▶ Nikdy se nedotýkejte horkých dílů spotřebiče.
- ▶ Po použití nechte horké díly spotřebiče před dotykem vychladnout.

⚠ VÝSTRAHA – Nebezpečí opaření!

Čerstvě připravené nápoje jsou velmi horké.

- ▶ V případě potřeby nechte nápoje vychladnout.
- ▶ Zabraňte kontaktu pokožky s unikajícími tekutinami a parami.

Spuštění na dálku bez dozoru prostřednictvím aplikace Home Connect může způsobit popálení třetích osob.

- ▶ Během výdeje nápoje nesahejte pod výpusť kávy.
- ▶ Osoby, obzvláště děti držte mimo dosah spotřebiče.

⚠ VÝSTRAHA – Nebezpečí zranění!

Chybné použití spotřebiče může ohrozit uživatele.

- ▶ Aby se zabránilo poranění, spotřebič používejte jen v souladu s určením.

Pohmoždění prstů při zavírání dvířek spotřebiče.

- ▶ Při zavírání dvířek spotřebiče dávejte pozor na prsty.

Mlýnek se otáčí.

- ▶ Nikdy nesahejte do mlýnku.

⚠ VÝSTRAHA – Nebezpečí: Magnetismus!



Pozor, magnetismus



Výstraha pro osoby s kardiostimulátorem

Spotřebič obsahuje permanentní magnety. Tyto magnety mohou ovlivnit elektronické implantáty, např. kardiostimulátory nebo inzulinové dávkovače.

- ▶ Osoby používající elektronické implantáty musí od spotřebiče a od dvířek spotřebiče dodržovat minimální odstup 10 cm.
- ▶ Dodržujte minimální odstup 10 cm také od nádržky na vodu, nádoby na mléko, nádoby na výlisky, krytu výpusti nápoje, rozdělovače nápojů, výpusti nápoje, držáku mléčného systému, krytu spařovacího prostoru a spařovací jednotky.

⚠ VÝSTRAHA – Nebezpečí poškození zdraví!

Nečistoty na spotřebiči mohou ohrozit zdraví.

- ▶ Dodržujte hygienické pokyny pro čištění spotřebiče.

2 Zabránění věcným škodám

POZOR!

Nebezpečí poškození spotřebiče. Při neodborném uvedení spotřebiče do provozu může dojít k poškození spotřebiče.

- ▶ Spotřebič používejte pouze v prostorách bez mrazu.
- ▶ Pokud byl spotřebič přepravován nebo skladován pod 0 °C, vyčkejte před uvedením do provozu 3 hodiny při pokojové teplotě.
- ▶ Po každém připojení vyčkejte cca 5 sekund.

Neodborná vestavba může způsobit věcné škody.

- ▶ Dodržujte návod k montáži spotřebiče, který se nachází nad nebo pod ním.
- ▶ Při vestavbě nad ohřevnou zásuvku je dodržte výšku niky 590 mm.

Neupevněný nábytek se může překloupat.

- ▶ Nábytek připevněte ke stěně běžně prodávaným úhelníkem.

3 Ochrana životního prostředí a úspora

3.1 Likvidace obalu

Obalový materiál je ekologický a lze ho recyklovat.

- ▶ Jednotlivé složky likvidujte rozdělené podle druhů.

3.2 Úspora energie

Při dodržování těchto upozornění spotřebojuje Váš spotřebič méně proudy.

Interval pro automatické vypnutí nastavte na nejmenší hodnotu.

- ✓ Pokud se spotřebič nepoužívá, vypne se dřívě.
→ "Základní nastavení", Strana 243

Výdej nápoje nepřerušujte předčasně.

- ✓ Ohřáté množství vody nebo mléka se optimálně využije.

Pravidelně provádějte odvápnění spotřebiče.

- ✓ Vápené usazeniny zvyšují spotřebu energie.

4 Instalace a připojení

4.1 Rozsah dodávky

Po vybalení zkontrolujte všechny díly na poškození vzniklá při přepravě a jejich kompletnost.

Poznámka: V závislosti na typu spotřebiče je přiloženo různé příslušenství. Toto příslušenství je označeno čárkovaným rámem.

→ Obr. **1**

A	Plně automatický kávovar
B	Nádoba na mléko
C	Hadička na mléko a trubička nasávání
D	Montážní návod
E	Čisticí tableta ¹
F	Odvápňovací tableta ¹
G	Vodní filtr ¹

¹ V závislosti na vybavení spotřebiče

H	Proužek pro testování tvrdosti vody
I	Návod k použití
J	Hadřík z mikrovlákna

¹ V závislosti na vybavení spotřebiče

4.2 Instalace a připojení spotřebiče

Montážní návod popisuje různé modely, které se liší obsahem do-
dávky a také montáží.

Poznámka: Dodržujte informace týka-
jící se bezpečnosti → *Strana 229* a
zabránění škodám → *Strana 233*.

- ▶ Spotřebič řádně instalujte a připoj-
te podle montážního návodu, který
je přiložen v boxu.

4.3 Připojení spotřebiče k elektrickému proudu

1. Přístrojovou síťovou zástrčku sí-
ťového kabelu připojte ke spotřebi-
či.
2. Síťovou zástrčku síťového kabelu
spotřebiče zastrčte do zásuvky v
blízkosti spotřebiče.
3. Zkontrolujte pevné umístění síťové
zástrčky.

5 Seznámení

5.1 Spotřebič

Zde naleznete přehled součástí vaše-
ho spotřebiče.

Poznámka: V závislosti na typu pří-
stroje jsou možné odchylky v barvách
a jednotlivých detailech.

Vnější náhled

→ Obr. **2**

1	Odkládací plocha, odníma- telná
2	Osvětlení
3	Ovládací panel
4	Výpust nápoje, výškově na- stavitelná
5	Dvířka spotřebiče
6	Rozdělovač nápojů
7	Kryt výpusti nápojů



Vnitřní náhled

→ Obr. **3**





8	Záchytná miska
9	Typový štítek
10	Nádržka na vodu s víkem
11	Síťový spínač
12	Zásuvka pro příslušenství
13	Nádoba na kávová zrna s víkem
14	Nastavení stupně mletí
15	Držák mléčného systému, magnetický
16	Kryt spařovacího prostoru
17	Spařovací jednotka
18	Nádoba na mléko
19	Mléčný systém
20	Odkládací plocha nádoby na mléko, odnímatelná
21	Nádoba na kávovou sedlinu
22	Odkapávací miska
23	Kryt odkapávací misky





5.2 Ovládací panel

Pomocí ovládacího pole nastavíte všechny funkce vašeho spotřebiče a dostanete informace o provozním stavu.





	Zapněte nebo vypněte spotřebič.
Oblíbené nápoje	Zvolte uložené nápoje s osobním nastavením. → <i>Strana 240</i>
Klasické nápoje	Zvolte standardní nápoje.
coffeeWorld	Zvolte základní nápoje, které je možné rozšířit ve spojení s aplikací Home Connect.
Ošetřování a údržba	Vyvolejte servisní program.
	Otevřete nebo opusťte nastavení.

Informace





	Dálkové spuštění
	Zákaznický servis
	Spotřebič je spojený s Home Connect.
	Spotřebič není spojený s Home Connect.
	Spotřebič není spojený se serverem.

	Funkce Playlist je aktivována v aplikaci Home Connect.
	Původ
	Zkontrolujte nádobu na mléko.
	Naplňte kávová zrna.
	Naplňte vodu.



Nastavení nápojů

	Intenzita
	Množství
	Podíl mléka
	Teplota
	Aroma

Ovládání

	V menu jděte zpět.
	Přidejte oblíbený nápoj.
	Vymažte oblíbený nápoj.
	Vyvolejte informace o příslušném provozním režimu.
	Odeberte dva šálky.

Rychlá volba

	Aktivace nebo deaktivace dětské pojistky.
	Zapnutí nebo vypnutí WiFi.

6 Příslušenství

Používejte originální příslušenství. Je přizpůsobené pro váš spotřebič.

Příslušenství	Obchod	Zákaznický servis
Čisticí tablety	TZ80001A TZ80001B	00312097 00312098

Příslušenství	Obchod	Zákaznický servis
Odvápňovací tablety	TZ80002A	00312094
	TZ80002B	00312095
Vodní filtr	TZ70003	17004340
Vodní filtr, balení po 3 kusech	TZ70033A	17005980
Hadřík z mikrovlákna	-	00460770
Sada údržby	TZ80004A	00312105
	TZ80004B	00312106
Zarážka pro úhel otevírání 92°	-	10020041

7 Před prvním použitím

Přípravte spotřebič pro použití.

7.1 Příprava a čištění spotřebiče

Vyčistěte spotřebič a jednotlivé části. Postupujte podle obrázkových pokynů na začátku tohoto návodu.

POZOR!

Nevhodná kávová zrna mohou způsobit ucpání mlýnku.

- ▶ Používejte pouze pražené směsi na espresso nebo jiné směsi vhodné pro automatické kávovary.
- ▶ Nepoužívejte leštěná kávová zrna.
- ▶ Nepoužívejte karamelizovaná kávová zrna.
- ▶ Nepoužívejte kávová zrna upravená dalšími cukernatými přísadami.
- ▶ Nenaplňujte mletou kávou.

→ Obr. **4** - **23**

Poznámka: Nádržku na vodu plňte denně čerstvou, studenou a neperlivou vodou.

Tip: Pro zachování optimální kvality skladujte kávová zrna v chladu a uzavřená.

Kávová zrna můžete několik dní uchovávat v zásobníku na kávová zrna, aniž by ztratila své aroma.

7.2 Kontrola tvrdosti vody

Správné nastavení tvrdosti vody je důležité, aby váš spotřebič včas oznámil, kdy musí být odvápněn. Tvrdost vody můžete stanovit pomocí přiloženého testovacího proužku nebo u místního dodavatele vody.

1. Testovací proužek krátce ponořte do čerstvé vody z vodovodu.
2. Testovací proužek nechte okapat.
3. Tvrdost vody odečtěte na testovacím proužku podle 1 minuta.

V tabulce je zobrazeno přiřazení stupňů ke stupňům tvrdosti vody:

Stupeň	Německá tvrdost v °dH	Celková tvrdost v mmol/l
1	1-7	< 1,3
2	8-14	1,3-2,5
3	15-21	2,5-3,8
4 ¹	22-30	> 3,8

¹ Tovární nastavení

Poznámka: Pokud je v domě instalováno zařízení na změkčování vody, můžete nastavit "Odvápňovací zařízení".

Tip: Nastavení můžete kdykoli změnit.

→ "Základní nastavení", Strana 243

7.3 Vodní filtr¹

Použitím vodního filtru snížíte tvorbu vápených usazenin a nečistot ve vodě.

Použití vodního filtru

POZOR!

Možné poškození spotřebiče vápenatými usazeninami.

- ▶ Vodní filtr měňte včas.
- ▶ Vodní filtr vyměňte nejpozději po 2 měsíce.
- ▶ Dodržujte hlášení na displeji.

1. Stiskněte "Ošetřování a údržba".
2. Stiskněte "Filtr INTENZA" a postupujte podle pokynů na displeji.

Výměna nebo odebrání vodního filtru

Svůj přístroj můžete provozovat také bez vodního filtru.

1. Stiskněte "Ošetřování a údržba".
2. Stiskněte "Filtr INTENZA".
3. Stiskněte "Vyměnit" nebo "Odstranit" a postupujte podle pokynů na displeji.

Tipy

- Svůj vodní filtr měňte také z hygienických důvodů.
- Při použití vodního filtru musíte svůj spotřebič odvápnovat méně často.
- Při použití vodního filtru získáte chutnější kávové nápoje.
- Pokud jste svůj spotřebič delší dobu nepoužívali, např. v době dovolené, vložený vodní filtr propláchněte před použitím odběrem šálku horké vody.
- Vodní filtr můžete zakoupit v prodejnách nebo u zákaznického servisu.
→ "Příslušenství", Strana 235

7.4 První uvedení do provozu

Po připojení k elektrickému proudu proveďte nastavení pro první uvedení do provozu. První uvedení do provozu se zobrazí jen při prvním zapnutí.

1. Otevřete dvířka spotřebiče.
 2. Síťový vypínač nastavte na I.
→ Obr. 24
 3. Zavřete dvířka spotřebiče.
 4. Pomocí  zapněte spotřebič a vyčkejte, až se spotřebič propláchně.
 5. Postupujte podle pokynů na displeji.
- ✓ Displej Vás provede programem.

Tip: Pro vyvolání stručných informací stiskněte .

Poznámky

- Pokud nyní chcete seřadit Home Connect, postupujte podle pokynů v aplikaci Home Connect.
→ "Nastavení Home Connect", Strana 242
- Pokud je zvoleno "Demo režim", fungují pouze indikace na displeji. Nemůžete odebrat nápoj nebo provést program.

7.5 Všeobecné pokyny

Pro optimální využití vašeho přístroje dodržujte pokyny.

Poznámky

- Přístroj je z výroby standardním nastavením naprogramován na optimální provoz.
- Při každém odběru nápoje se zapne integrovaný ventilátor, který se vypne po cca 5-7 minutách po odběru nápoje.



¹ V závislosti na vybavení spotřebiče

- Mlýnek je z výroby nastaven na optimální provoz. Pokud káva jen kape, je příliš slabá nebo tvoří málo pěny, můžete stupeň mletí přizpůsobit.
→ "Nastavení stupně mletí", Strana 240
 - Pokud spotřebič po určitou dobu neovládáte, spotřebič se automaticky vypne. Dobu trvání můžete změnit v základních nastaveních.
→ Strana 243 Dobu trvání můžete změnit v základních nastaveních.
 - První nápoj ještě nemá plné aroma, pokud:
 - spotřebič používáte poprvé.
 - jste provedli servisní program.
 - jste spotřebič delší dobu nepoužívali.
- Tento nápoj nepijte.

8 Základní ovládání

8.1 Zapnutí nebo vypnutí spotřebiče

Poznámky

- Během provozu spotřebiče netiskněte síťový spínač.
- Než vypnete síťový spínač, vypněte pomocí  spotřebič. Jen tak se může spotřebič automaticky propláchnout.
- ▶ Stiskněte .

Při zapnutí se na displeji zobrazí logo. Při zapnutí a vypnutí se spotřebič propláchne automaticky. Při vypnutí spotřebič při čištění vypouští páru do odkapávací misky. Pokud je spotřebič při zapnutí ještě teplý nebo nebyl před vypnutím odebrán žádný nápoj, spotřebič se nepropláchne.

8.2 Odběr nápoje

Dozvíte se, jak si připravíte nápoj podle své volby.

VÝSTRAHA **Nebezpečí opaření!**

Čerstvě připravené nápoje jsou velmi horké.

- ▶ V případě potřeby nechte nápoje vychladnout.
- ▶ Zabráňte kontaktu pokožky s unikajícími tekutinami a parami.

Poznámky

- U některých nastavení je káva připravována v několika krocích. Počkejte, dokud není celý proces ukončen.
- Pokud odebíráte nápoj s mlékem, vždy uzavřete zásobník na mléko naplněný mlékem s hadičkou na mléko a trubičkou nasávání.
- Nádoba na mléko je vyvinuta speciálně pro tento spotřebič. Nádobu na mléko používejte výhradně pro uskladnění mléka v domácnosti a v lednici.
- Pokud není mléčný systém vyčištěn, mohou při odběru horké vody unikat také nepatrné zbytky mléka.

8.3 doubleShot a tripleShot

Váš spotřebič mele kávu dvakrát nebo třikrát.

K uvolnění vždy jen těch nejchutnějších a dobře stravitelných aromatických látek se opět namelou a spaří kávová zrna.

Čím déle je káva spařována, tím větší množství trpkých látek a nechtěného aroma se uvolní. Trpké látky a nechtěné aroma ovlivňují chuť a stravitelnost kávy.

Poznámka: Funkce "doubleShot" a "tripleShot" závisí na zvolené intenzitě a velikosti nápoje.

8.4 Odběr kávového nápoje s mlékem

Tento příklad vám ukáže, jak probíhá příprava kávy latte macchiato.



VÝSTRAHA

Nebezpečí popálení!

Mléčný systém je velmi horký.

- ▶ Nikdy se nedotýkejte horkého mléčného systému.
- ▶ Před dotykem nechte horký mléčný systém vychladnout.

Požadavky

- Nádoba na mléko je vložena.
 - Mléčný systém je připojen k rozdělovači nápojů.
 - Nádoba na mléko je dostatečně naplněna mlékem.
1. Pod výpusť nápoje postavte sklenici.
 2. Stiskněte "Klasické nápoje".
 3. Zvolte a stiskněte symbol nápoje pro latte macchiato.
 4. Nastavte parametry nápoje.
 - Ke změně intenzity stiskněte .
 - Ke změně množství náplně stiskněte .
 - Ke změně podílu mléka stiskněte .
 5. Stiskněte "Start" a počkejte, až se ukončí proces.
 - Pro úplné zastavení výdeje nápoje stiskněte "Stop".
 - Pro zastavení pouze aktuálního kroku výdeje stiskněte "Přeskočit".

Poznámky

- Pokud po dobu cca 30 sekund nezměníte žádné nastavení, spotřebič opustí režim nastavení.
- Spotřebič uloží nastavení automaticky.



Tipy

- Šálky můžete před odběrem předešťovat také horkou vodou.
- Místo mléka můžete používat také rostlinné nápoje, např. ze sóji.
- Kvalita mléčné pěny závisí na druhu použitého mléka nebo rostlinného nápoje.

8.5 Odběr dvou šáleků najednou

V závislosti na typu nápoje můžete připravovat současně 2 šálky najednou.



Poznámka: Pokud je aktivní funkce "doubleShot" nebo "tripleShot", pak není možná funkce odběru dvou šáleků současně.

1. Stiskněte symbol žádaného nápoje.
2. Stiskněte .
 - ✓ Displej zobrazuje nastavení .
3. Pod výpusť nápoje postavte vlevo a vpravo dva šálky.
4. Stiskněte "Start".
 - Nápoj se připraví ve 2 krocích. Zrna se namelou ve 2 procesech mletí.
 - ✓ Nápoj se spaří a poté nateče do šáleků.
5. Počkejte, dokud není proces ukončen.

9 Mlýnek

Váš spotřebič je vybaven nastavitelným mlýnkem, pomocí kterého můžete individuálně přizpůsobit stupeň namletí kávových zrn.

9.1 Nastavení stupně mletí

- ▶ Stupeň mletí nastavte šoupátkem v rozsahu od velmi jemný  po velmi hrubý .

→ Obr. **25**

Nastavení stupně mletí měňte jen nepatrně.

Nastavení stupně mletí je patrné až po druhém šálku.

Tip: Pokud káva jen kape, nastavte hrubší stupeň mletí. Pokud je káva příliš slabá a tvoří málo pěny, nastavte jemnější stupeň mletí.

10 Odkládací plocha nádoby na mléko

Váš spotřebič rozpozná, že se na odkládací ploše nachází nádoba na mléko.

10.1 Použití odkládací plochy nádoby na mléko

1. Připojte nádobu na mléko nebo karton s mlékem a umístěte na odkládací plochu.
2. Spusťte odběr nápoje.

Poznámka: Pokud se zobrazí hlášení "Vložte nádobu na mléko.", není odběr možný.

10.2 Použití vlastní nádoby na mléko ¹

U určitých spotřebičů můžete použít vlastní nádobu na mléko.

1. Připravte si vlastní nádobu na mléko.

2. Vyažte vlastní nádobu na mléko. → "Přehled základních nastavení", Strana 244

Spotřebič podle hmotnosti rozpozná množství mléka v nádobě na mléko nebo v kartonu s mlékem. Pokud se v nádobě na mléko nachází příliš málo mléka, zobrazí se hlášení.

Poznámka: Pokud použijete standardní nádobu na mléko nebo karton s mlékem, spotřebič to rozpozná automaticky.

11 Dětská pojistka



Na ochranu dětí před opařením a popálením můžete spotřebič zablokovat.

11.1 Aktivace dětské pojistky

Požadavek: Spotřebič je zapnutý.

1. Stiskněte .
 2. Stiskněte .
- ✓ Dětská pojistka je aktivovaná.

11.2 Deaktivace dětské pojistky

1. Stiskněte .
 2. 4 sekundy podržte stisknuté .
- ✓ Dětská pojistka je deaktivována.

12 Oblíbené

Individuální nápoje uložte jako oblíbené, můžete je pak rychleji odebrat. Oblíbený obsahuje nápoj s osobním nastavením. Nastavení můžete kdykoli změnit.

¹ V závislosti na vybavení spotřebiče

Poznámka: Pro opuštění nastavení stiskněte ← nebo spusťte odběr nápoje.

12.1 Vytváření oblíbených nápojů z nabídky oblíbených

1. Stiskněte "Oblíbené nápoje".
2. Stiskněte +.
3. Zvolte nápoj.
4. Nastavte parametry nápoje.
5. Stiskněte "Použít".
6. Zadejte název.
7. Stiskněte "Uložit".

12.2 Uložení oblíbených nápojů z nabídky Klasické nápoje nebo coffeeWorld

1. Zvolte nápoj z "Klasické nápoje" nebo "coffeeWorld".
2. Nastavte parametry nápoje.
3. Stiskněte ☆.
4. Zadejte název.
5. Stiskněte "Uložit".

12.3 Změna oblíbeného nápoje

1. Stiskněte "Oblíbené nápoje".
2. Zvolte oblíbený nápoj.
3. Proveďte změny.
4. Stiskněte ✎.
5. Stiskněte "Použít".

12.4 Vymazání oblíbeného nápoje

1. Stiskněte "Oblíbené nápoje".
2. Zvolte oblíbený nápoj.
3. Stiskněte ★.
4. Stiskněte "Vymazat".

12.5 Seřazení oblíbených nápojů

Pořadí oblíbených nápojů můžete měnit.

1. Stiskněte "Oblíbené nápoje".
2. Zvolte oblíbený nápoj.
3. Nejméně 3 sekundy stiskněte zvolený oblíbený nápoj.
 - ✓ Oblíbený nápoj se zvýrazní a můžete ho prstem posunout.
 - ✓ Nové pořadí je uloženo automaticky.

Tip: Oblíbené nápoje můžete zakládat, měnit, mazat nebo třídit také pomocí aplikace Home Connect.

13 Home Connect

Tento spotřebič může být zapojen do sítě. Pro ovládání funkcí pomocí aplikace Home Connect, přizpůsobení základních nastavení nebo ke kontrole aktuálního provozního stavu spojte svůj spotřebič s mobilním koncovým přístrojem.

Služby Home Connect nejsou dostupné v každé zemi. Dostupnost funkce Home Connect závisí na dostupnosti služeb Home Connect ve vaší zemi. Informace k tomuto viz: www.home-connect.com.

Pro využití Home Connect nejprve zřídte připojení k domácí síti WLAN (Wi-Fi¹) a k aplikaci Home Connect.

Aplikace Home Connect vás provede celým procesem přihlášení. Při nastavení postupujte podle pokynů v aplikaci Home Connect.

Tip: Dodržujte také pokyny uvedené v aplikaci Home Connect.

¹ Wi-Fi je registrovaná značka Wi-Fi Alliance.

Poznámky

- Dodržujte bezpečnostní pokyny uvedené v tomto návodu k použití a zajistěte, aby byly dodrženy i v tom případě, pokud budete spotřebič obsluhovat pomocí aplikace Home Connect.
→ "Bezpečnost", Strana 229
- Ovládání na spotřebiči má vždy přednost. V této době není možné ovládání pomocí aplikace Home Connect.

13.1 Konfigurace aplikace Home Connect

1. Na mobilním koncovém zařízení nainstalujte aplikaci Home Connect.



1

2. Spusťte aplikaci Home Connect a nakonfigurujte přístup pro Home Connect.

Aplikace Home Connect vás provede celým procesem přihlášení.

13.2 Nastavení Home Connect

Požadavky

- Máte mobilní koncové zařízení s aktuální verzí operačního systému iOS nebo Android, např. chytrý telefon.
 - Mobilní koncové zařízení a spotřebič jsou v dosahu signálu Wifi domácí sítě.
 - Aplikace Home Connect je na mobilním koncovém zařízení připravená.
1. Otevřete aplikaci Home Connect a načtete QR kód.



2. Postupujte podle pokynů v aplikaci Home Connect.

13.3 Home Connect Nastavení

Přizpůsobte Home Connect svým potřebám.



Nastavení týkající se technologie Home Connect naleznete v základním nastavení vašeho spotřebiče. Konkrétní zobrazení nastavení na displeji závisí na tom, zda došlo k seřízení Home Connect a zda je zařízení připojeno k domácí síti.

¹ Apple App Store a logo Apple App Store jsou chráněné značky společnosti Apple Inc. Google Play a logo Google Play jsou chráněné značky společnosti Google LLC.

Přehled nastavení Home Connect

Zde naleznete přehled nastavení "Home Connect" a nastavení sítě.

Základní nastavení	Výběr	Popis
Asistent Home Connect	Start Zrušení spojení	Přidejte mobilní zařízení. Spotřebič odpojte od sítě
Wi-Fi	Zapnuto Vypnuto	V případě delší nepřítomnosti nebo za účelem úspory energie rádiový modul vypněte. Poznámka: V pohotovostním režimu při připojení na síť je spotřeba Vašeho spotřebiče max. 2 W.
Dálkové spuštění	Zapnuto Vypnuto	Na přístroji zapněte a vypněte dálkové spuštění. Poznámka: Pomocí aplikace "Home Connect" je možné pouze vypnutí.
Aktualizace softwaru	-	Poznámka: Toto nastavení je k dispozici pouze při aktualizaci softwaru.

Poznámka: Pokud je zapnuto "Wi-Fi" a dálkové spuštění, zobrazí se na displeji  a .

13.4 Ochrana údajů

Dodržujte pokyny týkající se ochrany údajů.

Při prvním připojení vašeho spotřebiče k domácí síti spojené s internetem přenesete váš spotřebič níže uvedené kategorie údajů na server Home Connect (první registrace):

- Jednoznačná identifikace spotřebiče (sestavující z kódů spotřebiče a adresy MAC vestavěného komunikačního modulu Wi-Fi).
- Bezpečnostní certifikát komunikačního modulu Wi-Fi (pro informačně-technické jistění spojení).
- Aktuální verze softwaru a hardwaru vašeho domácího spotřebiče.
- Stav případného předchozího resetování na nastavení z výroby.

Tato první registrace připraví použití funkcí Home Connect a je poprvé potřebná teprve v okamžiku, kdy chcete poprvé funkčnosti Home Connect používat.

Poznámka: Dbejte na to, že funkčnosti Home Connect je možné používat jen ve spojení s aplikací Home Connect. Informace o ochraně údajů si můžete vyvolat v aplikaci Home Connect.

14 Základní nastavení

Základní nastavení spotřebiče můžete nastavit podle svých potřeb a vyvolat si dodatečné funkce.

14.1 Změna základních nastavení

1. Stiskněte .

- ✓ Na displeji je zobrazen seznam základních nastavení.

cs Základní nastavení

2. Změňte požadovaná základní nastavení.
- ✓ Spotřebič uloží základní nastavení automaticky.
3. Pro krok v menu zpět stiskněte ←.

4. Pro opuštění základních nastavení stiskněte X.

Tip: Pro vyvolání stručných informací stiskněte .

14.2 Přehled základních nastavení

Zde najdete přehled základních nastavení.

Jazyk		Nastavte jazyk.
Home Connect	Asistent Home Connect	→ "Nastavení Home Connect", Strana 242
Čas		Nastavte aktuální čas nebo nechte automaticky zobrazit prostřednictvím Home Connect.
Datum		Nastavte aktuální datum nebo nechte automaticky zobrazit prostřednictvím Home Connect.
Nastavení displeje	Jas displeje	Nastavte jas po stupních.
	Zobrazení času	Zapněte nebo vypněte zobrazení času po vypnutí spotřebiče.
	Čas	Nastavte zobrazení času.
	Seřazení	<ul style="list-style-type: none">■ Nastavte vodorovné a svislé vyrovnání displeje.■ Optimalizaci a vycentrování zobrazení displeje nastavte podle úhlu pohledu.
Tóny	Tón sensorového tlačítka	Zapněte nebo vypněte tón.
	Hlasitost	Hlasitost nastavujte po stupních.
	Úvodní melodie	Zapněte nebo vypněte tón při zapnutí spotřebiče.
Nastavení nápojů	Akustický signál	Zapněte nebo vypněte tón.
	Spařovací teplota	Nastavte spařovací teplotu.
	Pořadí mléka	Nastavte pořadí mléka a kávy.
	Přestávka při přípravě Latte Machiato	Nastavte pauzu mezi mlékem a kávou.

¹ V závislosti na vybavení spotřebiče

Nastavení spotřebiče	Automatické vypnutí	Nastavte dobu, po které se spotřebič vypne.
	Tvrdost vody	Nastavte tvrdost vody.
	Jas osvětlení	Nastavte jas osvětlení po stupních.
	Nádoba na mléko ¹	Nastavte karton s mlékem nebo individuální nádobu na mléko. Poznámka: Pokud použijete standardní nádobu na mléko, spotřebič ji rozpozná automaticky.
Personalizace	Spouštěcí kategorie	Nastavte zobrazení nabídky po zapnutí, např. "Klasické nápoje".
Nastavení z výroby	Nastavení z výroby	Resetujte spotřebič na nastavení z výroby.
Provozní režim	Provozní režim pro účel demonstrace	Zapněte nebo vypněte "Demo režim".
Informace o spotřebiči	Počítadlo nápojů	Zobrazení počtu odebraných nápojů.
	Informace o čištění	Zobrazení doby trvání do další výměny vodního filtru nebo spuštění servisního programu.
	Informace o verzi	Zobrazte informace o spotřebiči.
	Informace o síti	Zobrazte informace o síti.
¹ V závislosti na vybavení spotřebiče		

15 Čištění a ošetřování

Aby váš spotřebič zůstal dlouho funkční, pečlivě ho čistěte a ošetřujte.

15.1 Možnost mytí v myčce nádobí

Zde najdete přehled dílů, které můžete umývat v myčce.

POZOR!

Některé součásti jsou citlivé na teplotu a při mytí v myčce nádobí mohou být poškozeny.

- ▶ Dodržujte návod k použití myčky nádobí.

- ▶ V myčce na nádobí umývejte jen vhodné součásti.
- ▶ Používejte pouze programy, které neohřívají součásti nad 60 °C.

Vhodné: ☑

- Odkapávací miska
- Kryt odkapávací misky
- Nádoba na kávovou sedlinu
- Záchytná miska
- Nádoba na mléko s krytem a dnem
- Odkládací plocha pro nádobu na mléko
- Rozdělovač nápojů
- Mléčný systém

Nevhodné: ☒

- Nádržka na vodu
- Víko nádržky na vodu
- Spařovací jednotka
- Kryt vypusti nápojů
- Kryt spařovacího prostoru
- Zásuvka pro příslušenství
- Zásobník na kávová zrna
- Kryt zásobníku na kávová zrna

15.2 Čisticí prostředky

Používejte pouze vhodné čisticí prostředky.

POZOR!

Nevhodné čisticí prostředky mohou poškodit povrchy spotřebiče.

- ▶ Nepoužívejte agresivní nebo abrazivní čisticí prostředky.
- ▶ Nepoužívejte čisticí prostředky obsahující alkohol nebo líh.
- ▶ Nepoužívejte tvrdé drátěnky nebo houbičky.

Nevhodné čisticí a odvápnovací prostředky mohou poškodit spotřebič.

- ▶ K odvápnění nepoužívejte čistou kyselinu citrónovou, ocet nebo prostředky na bázi octa.
- ▶ Nepoužívejte odvápnovací prostředek obsahující kyselinu fosforečnou.
- ▶ Používejte jen odvápnovací a čisticí tablety, které byly speciálně vyvinuty pro spotřebič.
→ "Příslušenství", Strana 235

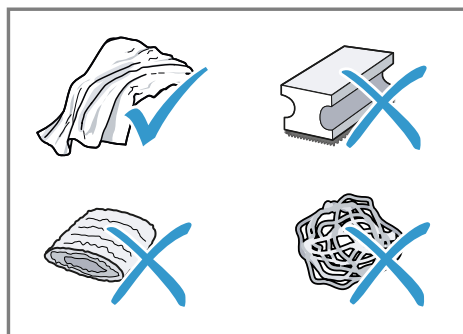

Tipy

- Nové čisticí hadříčky důkladně vymyjte, aby byly odstraněny případné uchycené soli. Soli mohou způsobit na povrchu z ušlechtilé oceli náletovou rez.
- Zbytky vápenatých usazenin, kávy, mléka, čisticího a odvápnovacího roztoku vždy ihned odstraňte, aby se zabránilo vzniku koroze.

15.3 Čistění spotřebiče

⚠ VÝSTRAHA

Nebezpečí úrazu elektrickým proudem!

Pronikající vlhkost může způsobit úraz elektrickým proudem.

- ▶ Spotřebič nebo síťový kabel nikdy neponořujte do vody.
- ▶ Na konektorové spojení spotřebiče nesmí přetéct žádná kapalina.
- ▶ Při čištění spotřebiče nepoužívejte parní nebo vysokotlaké čističe.

⚠ VÝSTRAHA**Nebezpečí popálení!**

Některé díly spotřebiče se velmi zahřívají.

- ▶ Nikdy se nedotýkejte horkých dílů spotřebiče.
- ▶ Po použití nechte horké díly spotřebiče před dotykem vychladnout.

1. Pouzdro, povrchy s vysokým leskem a obslužné pole čistíte přiloženou utěrkou z mikrovlákna.
2. Výpust nápoje po odběru nápoje vyčistíte měkkým, vlhkým hadříkem.
3. Nádržku na vodu vypláchněte čerstvou, čistou vodou.
4. Pokud nebyl spotřebič delší dobu používán, např. v době dovolené, vyčistíte kompletní přístroj včetně pohyblivých dílů jako je např. spařovací jednotka nebo nádržka na vodu.

Poznámka: Spotřebič se propláchne automaticky, pokud ho zapnete ve studeném stavu nebo ho vypnete po přípravě kávy. Systém je tedy samočistící.

15.4 Čištění odkapávací misky a zásobníku na kávová zrna

Odkapávací misku a zásobník na kávovou sedlinu čistíte a vyprazdňujete denně, aby se zabránilo tvorbě usazenin. Postupujte podle obrázkových pokynů na začátku tohoto návodu.

→ Obr. **26** - **28**

15.5 Čištění nádoby na mléko

Z hygienickým důvodů čistíte nádobu na mléko pravidelně. Nádobu na mléko můžete mýt v myčce. Postupujte podle obrázkových pokynů na začátku tohoto návodu.

→ Obr. **19** - **22**

15.6 Servisní programy

Při vkládání nebo odstraňování vodního filtru nebo pro důkladné vyčištění vašeho spotřebiče použijte servisní programy. Váš spotřebič nahlásí, pokud se má provést servisní program, např. čištění.

POZOR!

Neodborné nebo ne včas provedené čištění a odvápňení může spotřebič poškodit.

- ▶ Podle pokynů ihned proveďte odvápňení.
- ▶ Do spařovacího hrnce spařovací jednotky dávejte pouze čisticí tablety.
- ▶ Do spařovacího hrnce spařovací jednotky neumísťujte odvápňovací tablety nebo jiné prostředky.

Poznámky

- Displej zobrazuje, jak daleko proces postoupil.
- Pokud je váš spotřebič zablokovaný, můžete ho opět obsluhovat až po provedení odvápňení.

Tip: Kromě provádění programu automatického proplachování pravidelně vyjměte a vyčistíte spařovací jednotku.

Použití servisních programů

1. Stiskněte "Ošetřování a údržba".
 2. Stiskněte symbol žádaného programu.
- ✓ Displej Vás provede programem.

Přehled servisních programů

Zde najdete přehled servisních programů.

Poznámka: Úvodní obrazovka zobrazuje zbývající odběry nápojů do provedení programu a dobu trvání.

	Filtr INTENZA	Použijte, nahradte nebo vyjměte vodní filtr.
	Mléčný systém, čištění	Mléčný systém propláchněte automaticky.
	calc'nClean	Kombinujte čištění a odvápnění. Z vedení odstraňte zbytky vápna a kávy.
	Čištění	Z přístroje odstraňte zbytky kávy.
	Odvápnění	Z přístroje odstraňte zbytky vodního kamene.
	Čištění spařovací jednotky	Na displeji se postupně zobrazí optimální čištění spařovací jednotky.
	Čištění nápojového systému	Na displeji se postupně zobrazí optimální, manuální čištění rozdělovače nápojů a mléčného systému.
	Ochrana před mrazem	Na ochranu spotřebiče při přepravě a skladování vyprázdněte vedení.
	Zvláštní propláchnutí	V případě přerušení servisního programu, např. z důvodu výpadku proudu, se spotřebič propláchně automaticky. Poté je spotřebič znovu připraven k provozu.

Tipy

- Pokud spustíte programy "Odvápnění" nebo "calc'nClean", připravte si nádobu s kapacitou nejméně 0,5 l.
- Pokud používáte vodní filtr, prodlouží se časový interval pro nutnost provedení servisního programu.
- Program "Odvápnění" a "Čištění" můžete spojit do jednoho servisního programu "calc'nClean".

16 Odstranění poruch

Menší poruchy vašeho přístroje můžete odstranit vlastními silami. Před kontaktováním zákaznické služby využijte informací o odstraňování poruch. Vyvarujete se tak zbytečných nákladů.

VÝSTRAHA

Nebezpečí úrazu elektrickým proudem!

Neodborné opravy jsou nebezpečné.

- ▶ Opravy spotřebiče smí provádět pouze odborný personál, který je k tomu vyškolený.
- ▶ K opravě spotřebiče se smí používat pouze originální náhradní díly.
- ▶ V případě poškození síťového kabelu nebo přívodního kabelu spotřebiče je nutné ho vyměnit za speciální síťový kabel nebo speciální přívodní kabel spotřebiče, který lze obdržet u výrobce nebo u jeho zákaznickém servisu.

Závada	Příčina a řešení závady
Home Connect nefunguje správně.	Možné jsou různé příčiny. ▶ Přejděte na www.home-connect.com .
Spotřebič vydává pouze vodu, ale žádnou kávu.	Spotřebič nerozezná prázdný zásobník na kávová zrna. ▶ Naplňte kávová zrna. Ucpaná šachta kávy u spařovací jednotky. ▶ Vyčistěte spařovací jednotku. Zrna jsou příliš olejnatá a nepadají do mlýnku. ▶ Mírně poklepejte na zásobník na kávová zrna. ▶ Změňte druh kávy. ▶ Nepoužívejte olejnatá kávová zrna. ▶ Vyčistěte prázdný zásobník na kávová zrna vlhkým hadříkem.
Spotřebič nevydává mléčnou pěnu.	Spařovací jednotka není správně nasazena. 1. Zkontrolujte, zda je varná jednotka správně nasazena a pevně zajištěna. 2. Posuňte červenou páčku doleva. 3. Vložte kryt varné jednotky. Mléčný systém je znečištěný. ▶ Vyčistěte mléčný systém v myčce nádobí. Trubička na mléko se neponoří do mléka. ▶ Použijte více mléka. ▶ Zkontrolujte, zda se trubička na mléko ponoří do mléka.
	Spotřebič je velmi zanesen vodním kamenem.

Závada	Příčina a řešení závady
Spotřebič nevydává mléčnou pěnu.	<ul style="list-style-type: none"> ▶ Odvápňte spotřebič.
Mléčný systém nenasává mléko.	<p>Mléčný systém není správně sestaven.</p> <ul style="list-style-type: none"> ▶ Správně sestavte mléčný systém. <p>Trubička na mléko se neponoří do mléka.</p> <ul style="list-style-type: none"> ▶ Použijte více mléka. ▶ Zkontrolujte, zda se trubička na mléko ponoří do mléka.
Mléčná pěna je příliš studená.	<p>Mléko je příliš studené.</p> <ul style="list-style-type: none"> ▶ Použijte vlažné mléko.
Spotřebič nevydává horkou vodu.	<p>Rozdělovač nápojů je znečištěný.</p> <ul style="list-style-type: none"> ▶ Rozdělovač nápojů vyčistěte v myčce nádobí.
Spotřebič nevydává žádný nápoj.	<p>Ve vodním filtru se nachází vzduch.</p> <ol style="list-style-type: none"> 1. Ponořte vodní filtr otvorem nahoru do vody tak dlouho, až neunikají žádné bublinky vzduchu. 2. Filtr znovu nasadíte. <ul style="list-style-type: none"> ▶ Zatlačte vodní filtr přímo a pevně do přípojky nádržky. <p>Zbytky odvápňovacího prostředku ucpávají nádržku na vodu.</p> <ol style="list-style-type: none"> 1. Vyměňte nádržku na vodu. 2. Důkladně vyčistěte nádržku na vodu.
Na vnitřním dnu spotřebiče se nachází kapky vody.	<p>Odkapávací miska byla vyjmuta příliš brzy.</p> <ul style="list-style-type: none"> ▶ Odkapávací misku vyjměte teprve několik vteřin po výdeji posledního nápoje.
Není možné vyjmout spařovací jednotku.	<p>Pojistku nelze uvolnit, varná jednotka je vzpříčená.</p> <ul style="list-style-type: none"> ▶ Spotřebič vypněte a po 3 minutách znovu zapněte.
Mlýnek se nespustí.	<p>Spotřebič je příliš horký.</p> <ol style="list-style-type: none"> 1. Odpojte spotřebič od sítě. 2. Vyčkejte 1 hodina, aby se spotřebič ochladil.
Mlýnek nemele zrna, i když je zásobník na kávová zrna naplněn.	<p>Zrna jsou příliš olejnatá a nepadají do mlýnku.</p> <ul style="list-style-type: none"> ▶ Mírně poklepejte na zásobník na kávová zrna. ▶ Změňte druh kávy. ▶ Nepoužívejte olejnatá kávová zrna. ▶ Vyčistěte prázdný zásobník na kávová zrna vlhkým hadříkem.
Kvalita kávy nebo mléčné pěny se značně liší.	<p>Spotřebič je zanesen vodním kamenem.</p> <ul style="list-style-type: none"> ▶ Odvápňte spotřebič.

Závada	Příčina a řešení závady
Kvalita mléčné pěny kolísá.	Kvalita mléčné pěny závisí na druhu použitého mléka nebo rostlinného nápoje. <ul style="list-style-type: none"> ▶ Volbou mléčného nebo rostlinného druhu nápoje optimalizujte výsledek.
Káva se nevydává nebo pouze po kapkách.	Je nastaven příliš jemný stupeň mletí. <ul style="list-style-type: none"> ▶ Nastavte hrubší stupeň mletí.
Není dosaženo nastaveného plnicího množství.	Spotřebič je velmi zanesen vodním kamenem. <ul style="list-style-type: none"> ▶ Odvápňte spotřebič. <p>Ve vodním filtru se nachází vzduch.</p> <ol style="list-style-type: none"> 1. Ponořte vodní filtr otvorem nahoru do vody tak dlouho, až neunikají žádné bublinky vzduchu. 2. Filtr znovu nasadte. <p>Spotřebič je znečištěný.</p> <ul style="list-style-type: none"> ▶ Vyčistěte spařovací jednotku. ▶ Spotřebič odvápňte a vyčistěte.
Káva nemá vrstvu pěny.	Není použit optimální druh kávy. <ul style="list-style-type: none"> ▶ Používejte kávu s vyšším obsahem zrn robusta. ▶ Používejte zrna s tmavším pražením. <p>Zrna již nejsou čerstvě pražená.</p> <ul style="list-style-type: none"> ▶ Použijte čerstvá zrna. <p>Stupeň mletí není přizpůsobený kávovým zrnům.</p> <ul style="list-style-type: none"> ▶ Nastavte jemnější stupeň mletí.
Káva je příliš kyselá.	Je nastaven příliš hrubý stupeň mletí. <ul style="list-style-type: none"> ▶ Nastavte jemnější stupeň mletí. <p>Není použit optimální druh kávy.</p> <ul style="list-style-type: none"> ▶ Používejte kávu s vyšším obsahem zrn robusta. ▶ Používejte zrna s tmavším pražením.
Káva je příliš hořká.	Je nastaven příliš jemný stupeň mletí. <ul style="list-style-type: none"> ▶ Nastavte hrubší stupeň mletí. <p>Není použit optimální druh kávy.</p> <ul style="list-style-type: none"> ▶ Změňte druh kávy.
Káva chutná spáleně.	Je nastaven příliš jemný stupeň mletí. <ul style="list-style-type: none"> ▶ Nastavte hrubší stupeň mletí. <p>Není použit optimální druh kávy.</p> <ul style="list-style-type: none"> ▶ Změňte druh kávy. <p>Teplota kávy je nastavena příliš vysoká.</p> <ul style="list-style-type: none"> ▶ Nastavte nižší teplotu kávy.

Závada	Příčina a řešení závady
Kávová sedlina není kompaktní a je příliš vlhká.	<p>Stupeň mletí není optimálně nastaven.</p> <ul style="list-style-type: none"> ▶ Nastavte hrubší nebo jemnější stupeň mletí. <p>Zrna jsou příliš olejnatá.</p> <ul style="list-style-type: none"> ▶ Použijte jiný druh zrn.
Na displeji se zobrazí "Vložte spařovací jednotku.".Na displeji se zobrazí .	<p>Kryt je chybně vložený.</p> <ol style="list-style-type: none"> 1. Zkontrolujte, zda je varná jednotka správně nasazena a pevně zajištěna. 2. Posuňte červenou páčku doleva. 3. Vložte kryt varné jednotky.
Zobrazení na displeji "Naplňte nádržku na vodu.", i když je nádržka na vodu plná.	<p>Nádržka na vodu je chybně vložena.</p> <ul style="list-style-type: none"> ▶ Nádržku na vodu správně nasadíte. <p>V nádržce na vodu se nachází voda nasycená oxidem uhličitým.</p> <ul style="list-style-type: none"> ▶ Naplňte nádržku na vodu čerstvou vodou z vodovodu. <p>V nádržce na vodu se vzpříčil plovák.</p> <ol style="list-style-type: none"> 1. Vyjměte nádržku na vodu. 2. Důkladně vyčistěte nádržku na vodu. <p>Nový vodní filtr nebyl propláchnut podle návodu.</p> <ol style="list-style-type: none"> 1. Podle návodu propláchněte vodní filtr. 2. Uvedte vodní filtr do provozu. <p>Ve vodním filtru se nachází vzduch.</p> <ol style="list-style-type: none"> 1. Ponořte vodní filtr otvorem nahoru do vody tak dlouho, až neunikají žádné bublinky vzduchu. 2. Filtr znovu nasadte. <p>Vodní filtr je starý.</p> <ul style="list-style-type: none"> ▶ Vložte nový vodní filtr. <p>Usazeniny vodního kamene v nádržce na vodu ucpávají systém.</p> <ol style="list-style-type: none"> 1. Důkladně vyčistěte nádržku na vodu. 2. Spusťte odvápnovací program.
Na displeji se zobrazí "E61: Vyčistěte spařovací jednotku.".	<p>Spařovací jednotka je znečištěná.</p> <ul style="list-style-type: none"> ▶ Vyčistěte spařovací jednotku. <p>Mechanismus spařovací jednotky je zatuhlý.</p> <ul style="list-style-type: none"> ▶ Vyčistěte spařovací jednotku.
Zobrazení na displeji Chybné napětí.	<p>Problémy s napájením nejsou odstraněny.</p> <ul style="list-style-type: none"> ▶ Spotřebič provozujte pouze s 220 - 240 V.

Závada	Příčina a řešení závady
Na displeji se zobrazí Spotřebič znovu spustíte.	Závada na spotřebiči. <ol style="list-style-type: none">1. Síťový vypínač nastavte na \bigcirc a čekejte 60 sekund.2. Síťový vypínač nastavte na I.
Ukazatel na displeji calc'nClean se zobrazuje příliš často.	Změkčená voda obsahuje ještě malé množství rozpuštěného vodního kamene. <ol style="list-style-type: none">1. Vložte nový vodní filtr.2. Příslušným způsobem nastavte tvrdost vody. <p>Byl použit chybný nebo malé množství odvápnovacího prostředku.</p> <ul style="list-style-type: none">▶ K odvápnění používejte výhradně vhodné tablety. <p>Servisní program není zcela proveden.</p> <ul style="list-style-type: none">▶ Spusťte servisní program "Zvláštní propláchnutí". → "Servisní programy", <i>Strana 247</i>

17 Přeprava, uskladnění a likvidace

17.1 Aktivace ochrany před mrazem

Při přepravě a skladování chraňte svůj spotřebič před působením mrazu.

POZOR!

Zbytky tekutin ve spotřebiči mohou při přepravě nebo skladování poškodit spotřebič.

► Před přepravou nebo skladováním vyprázdněte systém vedení.

1. Proveďte program "Ochrana před mrazem".
→ "*Přehled servisních programů*", Strana 248
2. Odpojte spotřebič od elektrické sítě.

17.2 Likvidace starého spotřebiče

Díky ekologické likvidaci je možné opětovné použití cenných surovin.

1. Vytáhněte síťovou zástrčku síťového kabelu ze zásuvky.
2. Odpojte síťový kabel.
3. Spotřebič ekologicky zlikvidujte.

Informace o aktuálních možnostech likvidace obdržíte u specializovaného prodejce nebo na obecním nebo městském úřadu.



Tento spotřebič je označen v souladu s evropskou směrnicí 2012/19/EU o nakládání s použitými elektrickými a elektronickými zařízeními

(waste electrical and electronic equipment - WEEE).

Tato směrnice stanoví jednotný evropský (EU) rámec pro zpětný odběr a recyklování použitých zařízení.

18 Zákaznický servis

Originální náhradní díly relevantní pro funkčnost podle příslušného nařízení ekodesign obdržíte u našeho zákaznického servisu po dobu min. 7 let od uvedení vašeho spotřebiče na trh v Evropském hospodářském prostoru.

Poznámka: Využití zákaznického servisu je v rámci záručních podmínek výrobce bezplatné.

Podrobné informace o záruční době a záručních podmínkách ve vaší zemi obdržíte u svého zákaznického servisu, svého prodejce nebo na našich internetových stránkách.

Při kontaktování zákaznického servisu potřebujete označení produktu (E-č.), výrobní číslo (FD) a identifikační číslo (Z-č.) vašeho spotřebiče. Kontaktní údaje zákaznického servisu viz příložený seznam servisních služeb nebo naše webová stránka.

18.1 Označení produktu (E-č.), výrobní číslo (FD) a identifikační číslo (Z-č.)

Označení produktu (E-č.), výrobní číslo (FD) identifikační číslo (Z-č.) je uvedeno na typovém štítku spotřebiče.

Pro rychlé nalezení údajů vašeho spotřebiče a telefonního čísla zákaznického servisu si můžete údaje poznačit.

19 Technické údaje

Napětí	220– 240 V ~
Frekvence	50 / 60 Hz
Příkon	1500 W
Maximální tlak čerpadla, statický	20 bar
Maximální kapacita zásobníku na vodu (bez filtru)	2,2 l
Maximální kapacita zásobníku na kávová zrna	400 g
Délka kabelu	170 cm
Výška spotřebiče	44,6 cm
Šířka spotřebiče	59,4 cm
Hloubka spotřebiče	39,6 cm
Hmotnost, bez náplně	20,6 kg
Druh mlýnku	Keramika

Tento výrobek obsahuje zdroje světla třídy energetické účinnosti D a F. Zdroje světla se dodávají jako náhradní díl a měnit je smí pouze vyškolený odborný personál.

19.1 Informace o nezávislém a Open Source software

Tento výrobek obsahuje softwarové komponenty, které jsou ze strany vlastníka autorských práv licencovány jako nezávislé nebo Open Source software.

Příslušné licenční informace jsou uloženy ve spotřebiči. Přístup k příslušným licenčním informacím je možný také pomocí aplikace Home Connect: „Profil -> Právní upozornění -> Licenční informace“.¹ Licenční informace si můžete stáhnout

také na stránce značkového výrobku. (Na webové stránce výrobku vyhledejte model svého spotřebiče a další dokumentaci.) Alternativně si můžete příslušné informace vyžádat na adrese ossrequest@bshg.com nebo BSH Hausgeräte GmbH, Carl-Wery-Str. 34, D-81739 München.

Zdrojový kód bude poskytnut na vyžádání.

Vaši žádost odešlete na adresu ossrequest@bshg.com nebo BSH Hausgeräte GmbH, Carl-Wery-Str. 34, D-81739 München.

Předmět: „OSSREQUEST“

Náklady na vyřízení vaší žádosti vám budou fakturovány. Tato nabídka je platná tři roky od data zakoupení resp. min. po dobu, kdy nabízíme support a náhradní díly pro příslušný spotřebič.

20 Prohlášení o shodě

Společnost BSH Hausgeräte GmbH tímto prohlašuje, že spotřebič s funkcí Home Connect splňuje základní požadavky a ostatní příslušná ustanovení směrnice 2014/53/EU.

Podrobné RED prohlášení o shodě naleznete na internetové stránce siemens-home.bsh-group.com na stránce vašeho spotřebiče mezi doplňujícími dokumenty.



Pásmo 2,4 GHz (2 400–2 483,5 MHz): max. 100 mW
Pásmo 5 GHz (5150–5350 MHz + 5470–5725 MHz): max. 100 mW

¹ V závislosti na vybavení spotřebiče

cs Prohlášení o shodě

	BE	BG	CZ	DK	DE	EE	IE	EL	ES
	FR	HR	IT	CY	LI	LV	LT	LU	HU
	MT	NL	AT	PL	PT	RO	SI	SK	FI
	SE	NO	CH	TR	IS	UK (NI)			
5 GHz WLAN (Wi-Fi): pouze pro použití ve vnitřních prostorech.									
AL	BA	MD	ME	MK	RS	UK	UA		
5 GHz WLAN (Wi-Fi): pouze pro použití ve vnitřních prostorech.									

SV Tillverkad av BSH Hausgeräte GmbH under varumärkeslicens från Siemens AG
DA Fremstillet af BSH Hausgeräte GmbH under varemærkelicens fra Siemens AG
NO Produsert av BSH Hausgeräte GmbH på merkevarelisens fra Siemens AG
FI BSH Hausgeräte GmbH:n Siemens AG:n rekisteröimän tavaramerkkilisenssin alaisena valmistama
RU Изготовлено компанией BSH Hausgeräte GmbH по лицензии торговой марки Siemens AG
PL Wyprodukowane przez BSH Hausgeräte GmbH na mocy licencji Siemens AG
SK Vyrobita spoločnosť BSH Hausgeräte GmbH v rámci licencie ochrannej známky spoločnosti Siemens AG
CS Vyrobeno společností BSH Hausgeräte GmbH s obchodní licencí Siemens AG

BSH Hausgeräte GmbH

Carl-Wery-Straße 34

81739 München, GERMANY

siemens-home.bsh-group.com



8001244157

(030405)

sv, da, no, fi, ru, pl, sk, cs