



TEKA

Návod k obsluze

DFI 74910

DFI 74950

DFI 74960

DFI 44700

CZ

www.teka.cz

BLAHOPŘEJEME VÁM K ZAKOUPENÍ NOVÉHO SPOTŘEBIČE

Děkujeme, že jste si vybrali tento produkt. Doufáme, že s tímto produktem, který byl vyroben pomocí vysoce kvalitní a nejmodernější technologie, dosáhnete těch nejlepších výsledků. Proto si prosím před použitím výrobku přečtěte celou tuto uživatelskou příručku a všechny ostatní doprovodné dokumenty. Dbejte na všechna varování a informací v uživatelské příručce. Můžete tak chránit sebe a svůj majetek před potenciálním nebezpečím. Uschovejte uživatelskou příručku. Pokud produkt předáváte někomu jinému, předejte také uživatelskou příručku.

V uživatelské příručce a na obalu jsou použity následující symboly:



Nebezpečí, které může mít za následek smrt nebo zranění.

UPOZORNĚNÍ Nebezpečí, které může mít za následek poškození výrobku nebo jeho okolí.



Důležité informace nebo užitečné rady o použití.



Přečtěte si uživatelskou příručku.

OBAL VÝROBKU

- Byly splněny povinnosti vyplývající ze zákona č. 477/2001 Sb. o obalech, včetně uhrazení finančního příspěvku organizaci zajišťující využití obalového materiálu.
- Doporučujeme uschovat po dobu záruky obal výrobku včetně výplní, pro možnost bezpečného přepravení do servisního střediska.



Tento elektrický spotřebič odpovídá českým i evropským normám, týkajících se bezpečnosti elektrických spotřebičů určených do domácností a ochrany před elektromagnetickou interferencí a bylo na něj vystaveno „Prohlášení o shodě“.

LIKVIDACE

Likvidace obalového materiálu



• Všechny použité materiály jsou ekologické a lze je bez nebezpečí umístit na místo určené obcí k ukládání odpadů. Obal z nového výrobku zlikvidujte přiměřeným způsobem.

• Použité plasty mohou být recyklovány a jsou označeny:



PE = polyetylen, PS = polystyren, PP = polypropylen

• Kartónové části obalu byste měli odvézt do sběrný nebo do kontejneru se starým papírem.

Likvidace vysloužilého spotřebiče



• Až jednoho dne Váš starý elektrický spotřebič definitivně vyřadíte z provozu, zamezte jeho zneužití odštípnutím přírodního kabelu a dopravte jej do nejbližšího střediska recyklace odpadů. Nevyhazujte starý spotřebič do odpadu spolu s domovním odpadem, ale kontaktujte své místní úřady a zjistěte, zda a kde jsou ve vaší oblasti místa, kde lze spotřebič recyklovat.

• Prosím, dodržujte národní a regionální předpisy týkající se vyhazování spotřebičů a obalového materiálu do odpadu, jakož i značení materiálů (třídění odpadů, sběr odpadů, sběrná místa).

Podrobné informace na www.elektrowin.cz

Tento výrobek byl vyroben pomocí nejnovější technologie v ekologických podmínkách.

1 BEZPEČNOSTNÍ POKYNY 5

Zamýšlené použití.....	5
Bezpečnost dětí, zranitelných osob a mazlíčků.....	5
Elektrická bezpečnost.....	6
Bezpečnost při přepravě.....	6
Bezpečnost při instalaci.....	7
Bezpečnost při provozu.....	8
Bezpečnost při údržbě a čištění.....	9
Vnitřní osvětlení.....	9

2 ŽIVOTNÍ PROSTŘEDÍ 9

Soulad se směrnici WEEE a likvidace odpadu.....	9
Informace o balení.....	9
Technické specifikace.....	10

3 VAŠE MYČKA 11

Přehled.....	11
Ovládání produktu.....	12
Nastavení systému změkčování vody.....	13
Tabulka programů.....	15

4 INSTALACE 18

Vhodné umístění spotřebiče.....	18
Připojení přívodu vody.....	18
Aquasafe+.....	19
Připojení odpadu.....	20
Srovnání nožiček.....	20
Připojení elektřiny.....	20

5 PŘÍPRAVA 21

Rady pro úsporu energie.....	21
Systém pro změkčování vody.....	21
Úpravy systému změkčování vody.....	21
Přidávání solí.....	22
Mycí prostředek.....	22
Mycí tablety.....	24
Leštidlo.....	24
Předměty nevhodné pro mytí v myčce.....	25
Vkládání nádobí do myčky.....	25
Košík na příbory.....	27
Sklápěcí hroty ve spodním koši.....	28
Podpěry v mycím koši.....	29
Doplňek SoftTouch.....	29
Držák na sklo ve spodním koši.....	29
Multifunkční / výškově nastavitelný stojan.....	29
Držák lahví ve spodním koši.....	30
Výškově nastavitelný stojan horního koše.....	30
Víceúčelový držák horního koše.....	30
Nastavení výšky horního koše.....	31

Skládací držáky v horním koši.....	31
Nastavení výšky s prázdným košem.....	31
Stropní košík na příbory.....	32

6 OVLÁDÁNÍ MYČKY 33

Tlačítka.....	33
Funkční tlačítka.....	33
Příprava stroje.....	33
Výběr programu.....	33
Pomocné funkce.....	33
Časování doby mytí.....	36
Start programu.....	36
Zrušení programu.....	36
Indikátor soli (S).....	37
Indikátor leštidla (☼).....	37
Konec programu.....	37
Nastavení množství leštidla.....	37
Varování o přerušení dodávky vody.....	37
Varování o přetečení.....	37
AutoClean.....	37

7 ÚDRŽBA A ČIŠTĚNÍ 38

Čištění vnějšího povrchu.....	38
Čištění vnitřku stroje.....	38
Čištění filtrů.....	38
Čištění hadicového filtru.....	39
Čištění mycího ramene.....	39
Spodní mycí rameno.....	39
Horní mycí rameno.....	39

8 ŘEŠENÍ POTÍŽÍ 40

1 – Bezpečnostní pokyny

- Tato část obsahuje bezpečnostní pokyny, které vám pomohou chránit se před riziky zranění osob nebo poškození majetku.
- Naše společnost nenese odpovědnost za škody, které mohou vzniknout při nedodržení těchto pokynů.

 Instalační a opravné postupy musí vždy provádět výrobce, autorizovaný servisní zástupce nebo kvalifikovaná osoba určená dovozcem.

 Používejte pouze originální díly a doplňky.

 Neopravujte ani nevyměňujte žádnou součást výrobku, pokud tak není výslovně stanoveno v uživatelské příručce.

 Neprovádějte na výrobku žádné technické úpravy.

Zamýšlené použití

 Tento výrobek je určen k použití v domech a vnitřních prostorách. Například:

- Kuchyňky personálu v obchodech, kancelářích a podobných pracovních prostředích
- Statky a farmy
- Oblasti používané zákazníky v hotelech, motelech a jiném ubytování
- Hotely a hostely typu Bed&Breakfast

 Tento výrobek je určen výhradně pro domácí použití.

 Tento výrobek není vhodný pro komerční ani hromadné používání.

- Životnost tohoto produktu je 10 let. Během tohoto období budou k dispozici originální náhradní díly pro správnou funkci produktu

Bezpečnost dětí, zranitelných osob a mazlíčků

 Tento výrobek mohou používat děti ve věku 8 let a starší a osoby, jejichž fyzické, smyslové nebo duševní schopnosti nebyly plně rozvinuty nebo jim chybí zkušenosti a znalosti za předpokladu, že jsou pod dohledem nebo jsou proškoleny o bezpečném používání výrobku a rizicích spojených s jeho ovládním.

 Děti mladší 3 let musí být drženy mimo dosah produktu, pokud nejsou pod neustálým dohledem.

 Elektrické výrobky jsou nebezpečné zejména pro děti a domácí zvířata. Děti a domácí zvířata si nesmí s výrobkem hrát, šplhat na něj nebo do něj vstupovat.

 Při opuštění místnosti, kde je umístěn, nepamenejte zavřít dveře produktu. Děti a domácí zvířata mohou zůstat uzamčeny uvnitř produktu a udusit se.

 Čištění a užívatelskou údržbu by neměly provádět děti, pokud nejsou pod dohledem.

 Obalové materiály uchovávejte mimo dosah dětí. Hrozí nebezpečí poranění a udušení.

 Skladujte všechny čisticí prostředky a přídavky na bezpečném místě mimo dosah dětí.

 Z důvodu bezpečnosti dětí při likvidaci výrobku přestřihněte napájecí kabel a rozbijte uzamykací mechanismus tak, aby byl nefunkční.

Elektrická bezpečnost

 Během instalace, údržby, čištění, opravy a přemísťování musí být produkt odpojen od elektrické sítě.

 Pokud je napájecí kabel poškozen, musí být vyměněn kvalifikovanou osobou určenou výrobcem, autorizovaným servisním zástupcem nebo dovozcem, aby se předešlo možnému nebezpečí.

 Nezatlačujte napájecí kabel pod nebo za produkt. Na napájecí kabel nepokládejte těžké předměty. Napájecí kabel se nesmí nadměrně ohýbat, skřípnout nebo se dostat do kontaktu s jakýmkoli zdroji tepla.

 K provozu výrobku nepoužívejte prodlužovací kabely, rozduvky a adaptéry.

 Zástrčka musí být snadno přístupná. Pokud to není možné, musí elektrická instalace, ke které je výrobek připojen, obsahovat zařízení, které vyhovuje elektrickým předpisům a odpojuje všechny póly od sítě.

 Nedotýkejte se zástrčky mokřými rukama.

 Vytáhněte zástrčku ze zásuvky uchopením za zástrčku, nikoli za kabel

Bezpečnost při přepravě

 Před přepravou produkt odpojte ze zásuvky a odpojte přípojky odtoku a přívodu vody. Všechnu zbývající vodu z produktu vypusťte.

 Produkt je těžký, nestěhujte ho sami.

UPOZORNĚNÍ Při stěhování produkt nedržte za dveře nebo přední panel.

UPOZORNĚNÍ Pokud potřebujete produkt přemístit, proveďte to ve svislé poloze a držte jej ze zadní strany. Šikmé naklonění produktu může způsobit navlhnutí a poškození elektronických součástí

UPOZORNĚNÍ Při umístění produktu na místo se ujistěte, že hadice nejsou po instalaci nebo čištění zlomeny, stlačeny nebo smáčknuty.

Bezpečnost při instalaci

- Před přípravou produktu si prostudujte informace v uživatelské příručce a pokynech v instalaci a ujistěte se, že elektrické, vodovodní a odtokové systémy jsou kompatibilní. Pokud tomu tak není, zavolejte kvalifikovaného technika a instalátéra, aby provedli nezbytná opatření. Za tyto postupy odpovídá zákazník.
- Před instalací zkontrolujte, zda produkt není poškozený. Pokud je produkt poškozen, nenechávejte jej nainstalovat.
- Neinstalujte výrobek v prostředí, kde může teplota klesnout pod 0 ° C.

 Nepokládejte výrobek na koberce nebo podobné povrchy. To může způsobit nebezpečí požáru, protože produkt nebude zespodu dostatečně odvětráván.

 Položte výrobek na čistý, rovný a pevný povrch a vyvažte jej nastavitelnými nožičkami. Pokud nejsou nožičky správně nastaveny, dvířka nebudou plně doléhat, což může způsobit únik horké páry. Ten může způsobit vážné popáleniny a zranění a poškodit váš nábytek.

 Neinstalujte výrobek v blízkosti zdrojů tepla (topení, sporák atd.) nebo pod varnou zónu varné desky.

- Pokud bude produkt umístěn uvnitř skříně / modulu, kde není zajištěna dostatečná cirkulace vzduchu, nechte během provozu dveře skříně / modulu otevřené.

 Produkt zapojte do uzemněné zásuvky chráněné pojistkou s proudovými hodnotami podle typového štítku produktu. Uzemnění nechte provést kvalifikovaným elektrikářem. Nepoužívejte výrobek bez uzemnění podle místních / národních předpisů.

 Připojte produkt do zásuvky, která odpovídá hodnotám napětí a frekvence uvedeným na typovém štítku produktu

 Nezapojujte výrobek do zásuvek, které jsou uvolněné, přemístěné, zlomené, znečištěné, mastné nebo nesoucí riziko kontaktu s vodou, například na místech, kde může z pultu unikat voda.

UPOZORNĚNÍ Je nutné použít novou sadu hadic dodávanou s výrobkem. Nepoužívejte znovu starou sadu hadic. Neprovádějte prodlužování hadic.

UPOZORNĚNÍ Připojte přívodní hadici vody přímo k vodovodnímu kohoutku. Tlak vycházející z kohoutku by měl být minimálně 0,03 MPa (0,3 baru) a maximálně 1 MPa (10 barů). Pokud tlak vody překročí 1 MPa (10 barů), měl by být nainstalován přetlakový ventil.

 Veďte napájecí kabel a hadice tak, aby neohrožilo zakopnutí.

Bezpečnost při provozu

- Smí se používat pouze prací prostředky, leštidla a přísady vhodné do myčky.

 Ve výrobku nikdy nepoužívejte chemická rozpouštědla. Přináší riziko výbuchu

 Voda na mytí uvnitř produktu není pitná.

 Čisticí prostředky do myček mají vysoký obsah alkálií a mohou být při požití velmi nebezpečné. Nenechte je přijít do styku s pokožkou a očima a udržujte děti v bezpečné vzdálenosti od produktu, pokud jsou jeho dveře otevřené. Po dokončení mycího cyklu se ujistěte, že je zásobník na prací prostředky prázdný.

 Když úplně vytáhnete horní a dolní koš, ponesou veškerou váhu košů dvířka výrobku. Na dveře nesedějte ani na ně nedávejte další náklad; jinak by se produkt mohl poškodit.

 Maximální mycí kapacita produktu je uvedena v části s názvem „**Technické specifikace**“.

 Abyste předešli možným zraněním, vždy pokládejte ostré a špičaté nádoby, jako je servírovací vidlice, nůž na chléb atd., obráceně tak, aby jejich špičaté konce směřovaly dolů nebo aby ležely vodorovně v koši na nádobí.

 Za provozu produktu otevírejte dveře jen v případě nutnosti a čiňte tak velmi opatrně. Může dojít k úniku horké páry nebo vody.

 Rozbitý nebo poškozený výrobek nespouštějte. Odpojte výrobek (nebo vypněte pojistku, ke které je připojen), zavřete přívod vody a zavolejte autorizovaného servisního technika.

 Na výrobek nebo do jeho blízkosti neumísťujte zdroje ohně (zapálené svíčky, cigarety atd.). V blízkosti produktu neuchovávejte hořlavé/zápalné látky.

 Na výrobek nešplhejte.

- Pokud nebudete výrobek delší dobu používat, odpojte jej ze zásuvky a zavřete vodovodní kohoutek.

2 – Životní prostředí

Bezpečnost při údržbě a čištění



Výrobek neumývejte pokrytím nebo politím vodou.



Při čištění výrobku nepoužívejte ostré nebo abrazivní nástroje. Nepoužívejte univerzální čisticí prostředky, benzín, ředidlo, alkohol, lak atd.

UPOZORNĚNÍ Po vyčištění nezapomeňte znovu nainstalovat filtr odtoku. Jinak by došlo k ucpaní čerpadel a poškození produktu

Vnitřní osvětlení



V případě potřeby výměny LED / žárovky používané pro osvětlení kontaktujte autorizovaný servis vybraný dle modelu vašeho produktu.

Informace o balení



Obalové materiály produktu jsou vyrobeny z recyklovatelných materiálů v souladu s našimi národními předpisy o životním prostředí. Nelikvidujte obalové materiály společně s domácím nebo jiným odpadem. Odneste je do sběrných míst obalového materiálu určených místními úřady.

Soulad se směrnicí WEEE a likvidace odpadu

Tento produkt splňuje směrnici EU WEEE (2012/19 / EU). Tento výrobek nese klasifikační symbol pro elektronický odpad a odpad z elektronických zařízení (WEEE).



Tento symbol označuje, že tento výrobek nesmí být na konci své životnosti likvidován s běžným domovním odpadem. Použité zařízení musí být vráceno do oficiálního sběrného místa pro recyklaci

elektrických a elektronických zařízení. Chcete-li najít tyto sběry, obraťte se na místní úřady nebo prodejce, u kterého byl produkt zakoupen. Každá domácnost hraje při sběru a recyklaci starých spotřebičů důležitou roli. Správná likvidace použitého zařízení pomáhá předcházet možným negativním dopadům na životní prostředí a lidské zdraví.

Soulad se směrnicí RoHS

Produkt, který jste zakoupili, odpovídá směrnici EU RoHS (2011/65 / EU). Neobsahuje škodlivé, ani zakázané materiály uvedené v této směrnici.

Poznámka pro zkušební instituce:

Údaje požadované pro výkonnostní zkoušky budou poskytnuty na vyžádání. Žádosti lze zaslat e-mailem na následující adresu: dishwasher@standardloading.com
Nezapomeňte v e-mailu s žádostí spolu s vašimi kontaktními údaji uvést kód, skladové číslo a sériové číslo produktu, který má být testován. Kód, skladové číslo a sériové číslo produktu najdete na typovém štítku na boční stěně dveří.

Shoda s normami a údaje o zkouškách / ES prohlášení o shodě



Fáze vývoje, výroby a prodeje tohoto produktu jsou v souladu s bezpečnostními pravidly

obsaženými ve všech příslušných předpisech Evropské unie.

2014/35/EU, 2014/30/EU, 93/68/EC, IEC 60436 / EN 60436



Informace o modelu uložené v databázi produktů lze získat na následujícím webu a prohledáním identifikátoru modelu (*) uvedeného na energetickém štítku.

<https://ec.europa.eu/>



XXXXXXXXXX (*)

A

Technické specifikace

Maximální mycí kapacita (viz energetický štítek a tabulku s údaji o programu a průměrnými hodnotami spotřeby uvedenými ve stručném průvodci.)
Výška (viz instalační dokument pro instalaci)
Šířka: 45
Hloubka: 57
Příkon: 220-240 V, 50 Hz *
Celkový výkon 1800-2100 W *
Výkon ohřívače: 1800 W *
Celkový proud: 10 A *
Výkon čerpadla: 90-125 W *
Výkon odtokového čerpadla: 30 W *
* Podrobné elektrické hodnoty najdete na typovém štítku na dveřích stroje.
Tlak vody 0,3 –10 bar (= 3 - 100 N / cm ² = 0,01 - 1,0 MPa)



Technické specifikace mohou být bez předchozího upozornění změněny, aby se zlepšila kvalita produktu.



Čísla v této příručce jsou orientační a nemusí přesně odpovídat produktu.



Hodnoty uvedené na označení výrobku nebo v tištěných dokumentech doprovázejících výrobek jsou získávány v laboratoři na základě příslušných norem. Tyto hodnoty se mohou lišit v závislosti na použití produktu a okolních podmínkách.

3 – Vaše myčka

Přehled

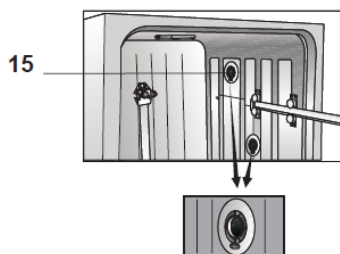
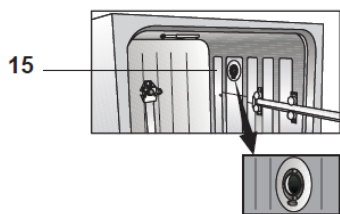
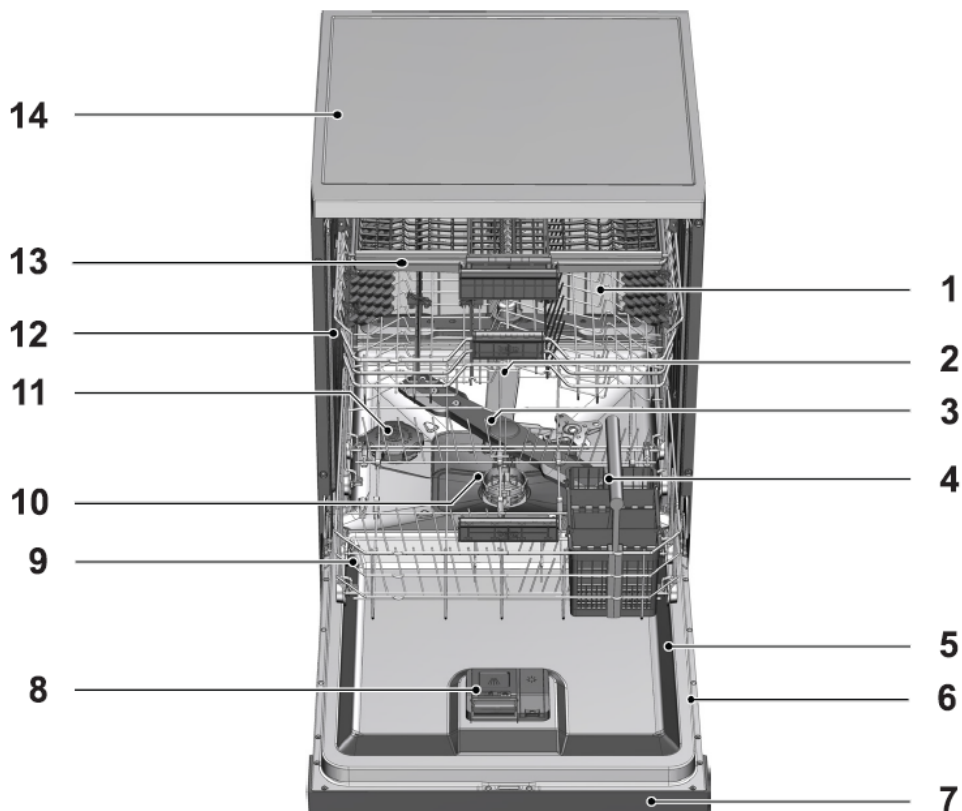

1. Horní koš
2. Horní mycí rameno
3. Spodní mycí rameno
4. Košík na příbory (dle modelu)
5. Dveře
6. Technický štítek
7. Ovládací panel
8. Dávkovač mycího prostředku
9. Spodní koš
10. Filtry
11. Víčko zásobníku soli
12. Horní pojezdy
13. Horní košík na příbory (v závislosti na modelu)
14. Vrchní deska (v závislosti na modelu)
15. Sušič ventilátor (v závislosti na modelu)

Ovládání produktu

 Před použitím si přečtěte část „Bezpečnostní pokyny“!

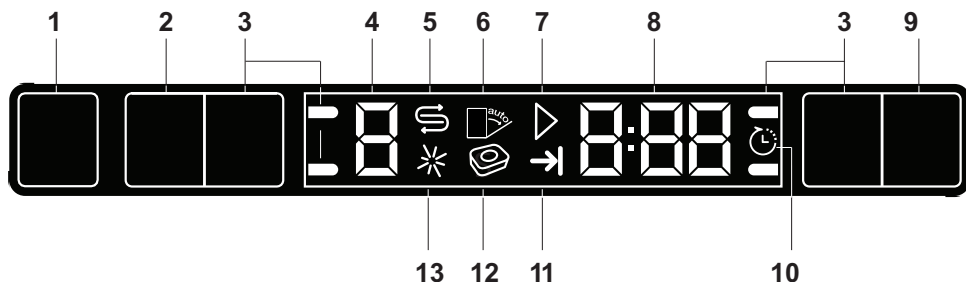

1. Tlačítko Zap / Vyp
2. Tlačítko Výběr programu / zrušení programu (podržte 3 vteřiny)
3. Funkční tlačítka
 - F1 Funkce Half Load
 - F2 Funkce Express
 - F3 Funkce Extra Dry (DFI 44700) nebo Extra Rinse (DFI 74910 a 74950/74960)
 - F4 Funkce Extra Rinse (DFI 44700) nebo PowerWash (DFI 74910 a 74950/74960)
4. Indikátor programu
5. Indikátor soli
6. Nepoužito
7. Indikátor Start / storno
8. Indikátor Odloženého času / Zbývajících času
9. Tlačítko odložení startu
10. Indikátor odložení startu
11. Indikátor konce programu
12. Nepoužito
13. Indikátor leštidla

Nastavení systému změkčování vody

Správné nastavení systému změkčování vody zlepší mycí, oplachovací a sušící výkon vaší myčky.

Chcete-li seřídit systém, nejprve zjistěte tvrdost vody ve vaší oblasti a upravte ji, jak je uvedeno níže.



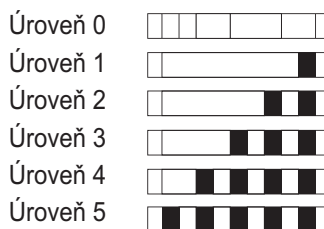



- Vybalte testovací proužek.
- Otevřete kohoutek a nechte vodu odtéct (asi 1 minutu).
- Ponořte testovací proužek na 1 sekundu do vody.
- Vyjměte proužek z vody a zatřeste s ním.
- Počkejte 1 minutu.
- Proveďte potřebné nastavení podle testovacího proužku.



Po zjištění tvrdosti vody:

1. Po zapnutí stroje stiskněte současně tlačítka Odložený start a P+. Po zobrazení odpočítávání (3, 2, 1) ještě chvíli podržte tlačítka stisknutá.
2. Stisknutím klávesy P + aktivujte pozici r .
3. Pomocí tlačítka Odložený start upravte úroveň tvrdosti vody podle tvrdosti přiváděné vody. Správné nastavení viz „Tabulka nastavení úrovně tvrdosti vody“.
4. Stisknutím tlačítka Zap / Vyp uložte nastavení.

Tabulka nastavení úrovně tvrdosti vody

Úroveň tvrdosti	Anglická stupnice tvrdosti °dE	Německá stupnice tvrdosti °dH	Francouzská stupnice tvrdosti °dF	Ukazatel úrovně tvrdosti vody
Level 0 	0-5	0-4	0-8	Stisknutím tlačítka odloženého startu přepněte úroveň tvrdosti vody do polohy 1. (r1)
Level 1 	6-9	5-7	9-13	
Level 2 	10-15	8-12	14-22	Stisknutím tlačítka odloženého startu přepněte úroveň tvrdosti vody do polohy 2. (r2)
Level 3 	16-19	13-15	23-27	Stisknutím tlačítka odloženého startu přepněte úroveň tvrdosti vody do polohy 3. (r3)
Level 4 	20-24	16-19	28-34	Stisknutím tlačítka odloženého startu přepněte úroveň tvrdosti vody do polohy 4. (r4)
Level 5 	25-62	20-50	35-90	Stisknutím tlačítka odloženého startu přepněte úroveň tvrdosti vody do polohy 5. (r5)

Stejné nastavení úrovně tvrdosti, jaké jste nastavili na ovládacím panelu, proveďte také pomocí přepínače nastavení regenerace. Pokud jste například na ovládacím panelu nastavili hodnotu „3“, nastavte také přepínač nastavení regenerace do polohy 3.

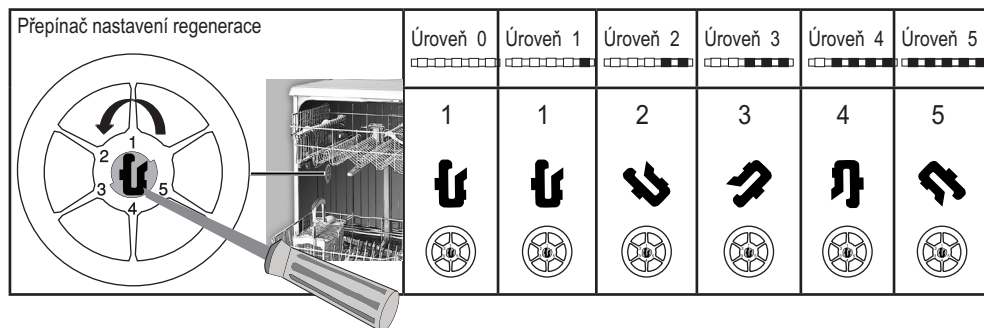

- Pokud je úroveň tvrdosti vody, kterou používáte, vyšší než 50 ° dH nebo používáte-li studniční vodu, doporučuje se použít filtr a zařízení na čištění vody.
- Pokud je úroveň tvrdosti vody, kterou používáte, nižší než 7 ° dH, není nutné v myčce používat sůl. V takovém případě bude indikátor soli na ovládacím panelu vaší myčky nepřetržitě svítit.
- Pokud je tvrdost vody nastavena na úroveň 1, indikátor soli bude trvale svítit, i když není nutné používat sůl. Pokud použijete sůl i za těchto podmínek, sůl se nespoteřebuje a kontrolka se nerozsvítí.

i Při stěhování bude nutné znovu nastavit tvrdost vody v myčce podle výše uvedených informací, v souladu s tvrdostí vody v místě, kam jste se přestěhovali. Pokud byla u vašeho zařízení již dříve nastavena úroveň tvrdosti vody, váš přístroj zobrazí nejnovější nastavení úrovně tvrdosti.

Tabulka programů – model DFI 44700

Data programu a průměrné hodnoty spotřeby T

Číslo programu	0	1	2	3	4	5	6
Název programu	AUTOCLEAN	Eco***	Auto	Intensive	1h	Mini	Prewash
Mycí teplota	-	50 °C	45-65 °C	70 °C	60 °C	35 °C	-
Stupeň znečištění	Tento program se doporučuje provádět každé 1–2 měsíce kvůli čištění stroje a nezbytné hygieně. Program by měl být spuštěn, když je stroj prázdný. K dosažení elektrického výsledku používejte společně se speciálními čisticími prostředky pro stroje.	Vhodný pro mytí nádobí s normálním množstvím znečištění. Jedná se o nejučinnější program z hlediska kombinované spotřeby energie a vody. Používá se k posouzení souladu se směrnici EU o ekodesignu.	Určuje stupeň znečištění nádobí a automaticky nastavuje teplotu a množství mycí vody i dobu mytí. Vhodný na všechny druhy nádobí.	Vhodný pro silné znečištěné nádobí, hrnce a pánev.	Denní mycí program pro nejrychlejší mytí běžné znečištěného nádobí	Vhodný pro lehce znečištěné denní nádobí, které je opláchnuté nebo předčištěné.	Vhodný k odstranění zbytků jídla ze znečištěného nádobí, které zůstane v myčce několik dní, a tím zabrání hromadění zápachu
Předmytí	-	Střední	Střední až vysoký	Vysoký	Střední	Nizký	-
Mytí	-	+	+	+	+	+	+
Sušení	-	+	+	+	+	-	-
Trvání (min)	75	239	92-173	164	58	30	15
Spotřeba vody (l)	14,4	9,5	11,4-15,2	14,8	10,6	10,4	3,8
Spotřeba e. (kWh)	0,70	0,73*0,755**	0,90-1,20	1,25	1,12	0,74	-

*: EN 60436:2016 ** EN 60436:2020 Hodnoty spotřeby uvedené v tabulce byly stanoveny za standardních podmínek. Za praktických podmínek proto mohou nastat rozdíly *** Referenční program pro zkušební ústavy. Zkoušky podle EN 50242/60436 musí být prováděny s plyným dávkovačem soli na znečkování vody a plyným zásobníkem leštidla a za použití zkušebního programu. Hodnoty uvedené pro jiné programy než program Eco 50 °C jsou pouze orientační.

Kapacita: 10

Tabulka programů – model DFI 74910

Data programu a průměrné hodnoty spotřeby T									
Číslo programu	0	1	2	3	4	5	6	7	8
Název programu	AUTOCLEAN	Eco**	Auto	DUALCARE	Intensive	1h	GlassCare	Mini	Prewash
Mylcí teplota	-	50 °C	45-65 °C	-	70 °C	60 °C	40 °C	35 °C	-
Stupeň znečištění	Tento program se doporučuje provádět každé 1-2 měsíce kvůli čištění stroje a nezbytné hygieně. Program by měl být spuštěn, když je stroj prázdný. K dosažení efektivního výsledku použijte společně se speciálními čistícími prostředky pro stroje.	Vhodný pro mytí s normálním množstvím znečištění. Jedná se o nejučinnější program z hlediska kombinované spotřeby energie a vody. Používá se k posouzení souladu se směrnicí EU o ekodesignu.	Určuje stupeň znečištění nádobí a automaticky nastavuje teplotu vody i dobu mytí. Vhodný na všechny druhy nádobí.	Je to nevyhodnější mycí program pro každodenní mýchané nádobí včetně plastových předmětů. Zářímcem jemné skleněné předměty se umývají v horším koši, páneve a tácy lze umýt ve spodním koši.	Vhodný pro silné znečištěné nádobí, hrnce a pánve.	Denní mycí program pro nejrychlejší mytí běžně zaspiněného nádobí	Speciální program pro jemné čištění jemného skla.	Vhodný pro lebečkové zašpiněné denní nádobí, které je opláchnuté nebo předčištěné.	Vhodný k odstranění zbytků jídla ze znečištěného nádobí, které zůstane v myčce několik dní, a tím zabráni hromadění zápachu
Předmytí	-	+	+	Střední	Vysoký	Střední	Nizký	Nizký	-
Mytí	-	+	+	+	+	+	+	+	-
Sušení	-	+	+	+	+	+	+	-	-
Trvání (min)	75	184	117-195	217	191	84	131	76	15
Spotřeba vody (l)	14,4	8,7	9,8-13,2	16,4	15,2	10,6	12,6	10	3,4
Spotřeba e. (kWh)	0,70	0,78*0,805**	0,80-1,10	1,20	1,13	0,90	0,87	0,70	-

** EN 60436:2016 ** EN 60436:2020 Hodnoty spotřeby uvedené v tabulce byly stanoveny za standardních podmínek. Za praktických podmínek proto mohou nastat rozdíly *** Referenční program pro zkušební ústav. Zkoušky podle EN 50242:60436 musí být prováděny s prým dávkovačem soli na změkčování vody a prým zásobníkem leštidla a za použití zkušebního programu. Hodnoty uvedené pro jiné programy než program Eco 50 °C jsou pouze orientační.

Tabulka programů – model DFI 74950/74960

Data programu a průměrné hodnoty spotřeby T									
Číslo programu	0	1	2	3	4	5	6	7	8
Název programu	AUTOCLEAN	Eco**	Auto	DUALCARE	Intensive	1h	GlassCare	Mini	Prewash
Mycí teplota	-	50 °C	45-65 °C	-	70 °C	60 °C	40 °C	35 °C	-
Stupeň znečištění	Tento program se doporučuje provádět každé 1-2 měsíce kvůli čištění stroje a nezbytné hygieně. Program by měl být spuštěn, když je stroj prázdný. K dosažení efektivního výsledku použijte společně se speciálními čistícími prostředky pro stroje.	Vhodný pro mytí nádob s normálním množstvím znečištění. Jedná se o nejučinnější program z hlediska kombinované spotřeby energie a vody. Používá se k posouzení souladu se směrnicí EU o ekodesignu.	Určuje stupeň znečištění nádob a automaticky nastavuje teplotu vody i dobu mytí. Vhodný na všechny druhy nádobí.	Je to nevhodnější mycí program pro každodenní mýchané nádobí včetně plastových předmětů. Zvládnou jemné skleněné předměty se umývají v horním koši, páneve a tácy lze umýt ve spodním koši.	Vhodný pro silné znečištěné nádobí, hrnce a pánve.	Denní mycí program pro nejrychlejší mytí běžně zasaženého nádobí	Speciální program pro jemné čištění jemného skla.	Vhodný pro lebečkové zašpiněné denní nádobí, které je opláchnuté nebo předčištěné.	Vhodný k odstranění zbytků jídla ze znečištěného nádobí, které zůstane v myčce několik dní, a tím zabráni hromadění zápachu
Předmytí	-	+	+	+	+	-	+	-	+
Mytí	-	+	+	+	+	+	+	+	-
Sušení	-	+	+	+	+	+	+	-	-
Trvání (min)	75	184	117-195	217	191	84	131	76	15
Spotřeba vody (l)	14,4	8,7	9,8-13,2	16,4	15,2	10,6	12,6	10	3,4
Spotřeba e. (kWh)	0,70	0,70/0,719**	0,80-1,10	1,20	1,13	0,90	0,87	0,70	-

*: EN 60436:2016. **: EN 60436:2020. Hodnoty spotřeby uvedené v tabulce byly stanoveny za standardních podmínek. Za praktických podmínek proto mohou nastat rozdíly. *** Referenční program pro zkušební ústavy. Zkušební podle EN 50242/60436 musí být prováděny s přívodním odtokem soli na znečištění vody a přívodním zásobníkem léšidla a za použití zkušebního programu. Hodnoty uvedené pro jiné programy než program Eco 50 °C jsou pouze orientační.

Kapacita: 10

4 – Instalace

 Nejprve si přečtěte část „Bezpečnostní pokyny“!

Instalační postupy musí vždy provádět výrobce, autorizovaný servisní technik nebo kvalifikovaná osoba určená dovozcem. Aby byl produkt připraven k použití, ujistěte se před kontaktováním autorizovaného servisního technika, že jsou přívody elektrického proudu, vodovodu a odtoku vody kompatibilní. Pokud tomu tak není, zavolejte kvalifikovaného technika a instalatéra, aby provedli nezbytná opatření.

 Příprava místa a elektrického přívodu, vodovodu a odpadu v místě instalace je na odpovědnost zákazníka.

 Instalaci a elektrické připojení musí provádět autorizovaný servisní technik. Výrobce nenese odpovědnost za škody vzniklé v důsledku procesů prováděných neoprávněnými osobami.

 Před instalací zkontrolujte, zda produkt nemá nějaké vady. Pokud je produkt poškozen, nenechávejte jej nainstalovat. Poškozené výrobky představují riziko pro vaši bezpečnost.

 Ujistěte se, že přívodní a vypouštěcí hadice vody nejsou po instalaci nebo čištění přiškrtené, přiskřípnuté nebo přimáčknuté produktem.

 U volně stojícího nebo vestavěného produktu se nesmí sejmut přední část spotřebiče. V takovém případě bude záruka neplatná.

Při umísťování produktu dávejte pozor, abyste nepoškodili podlahu, stěny, potrubí atd. Při přemísťování nedržte produkt za jeho dveře nebo panel.

Vhodné umístění instalace

 V oblasti, kde je tento výrobek nainstalován, nesmí být uzamykatelné, posuvné nebo sklopné dveře, které by bránily úplnému otevření dveří výrobku.

 Ujistěte se, že jste vybrali místo, které vám umožní rychle a pohodlně nakládat a vykládat nádobí.

- Umístěte výrobek na pevnou a rovnou podlahu s dostatečnou nosností! Produkt musí být instalován na rovném povrchu, aby byly dveře správně a bezpečně zavřeny.
- Neinstalujte výrobek na místa, kde může teplota klesnout pod 0 ° C.
- Umístěte výrobek na tvrdou podlahu. Neumisťujte jej na koberec s dlouhým vlasem ani na podobné povrchy.

 Nepokládejte výrobek na napájecí kabel.

- Ujistěte se, že jste vybrali místo, které vám umožní rychle a pohodlně nakládat a vykládat nádobí.
- Nainstalujte produkt na místo poblíž kohoutku a vypouštěcího otvoru. Vyberte umístění instalace s ohledem na to, že po provedení připojení se produkt nebude přemísťovat.

Připojení přívodu vody

 Doporučujeme instalovat filtr na přívod vody, aby se zabránilo poškození (stroji nebo nádobí) nečistotami (písek, hlína, rez) v rozvodech vody ve vašem domě.

Povolená teplota vody: do 25 ° C (60 ° C u produktů vybavených Aquasafe+; viz část Aquasafe+)

Myčka nesmí být připojena k přívodu horké vody nebo k průtokovému ohřivači vody.

UPOZORNĚNÍ K novému výrobku nepoužívejte starou ani použitou přívodní hadici. Použijte novou přívodní hadici vody dodávanou s výrobkem. Nepoužívejte prodlužovací hadice.

UPOZORNĚNÍ Připojte přívodní hadici vody přímo k vodovodnímu kohoutku. Tlak vycházející z kohoutku by měl být minimálně 0,3 baru a maximálně 10 barů. Pokud tlak vody přesáhne 10 barů, měl by být instalován přetlakový ventil.

UPOZORNĚNÍ Hadice pro přívod a odvod vody musí být bezpečně upevněny a musí zůstat nepoškozené.

UPOZORNĚNÍ Po provedení připojení úplně otevřete kohoutky, abyste zkontrolovali, zda nedochází k úniku vody.

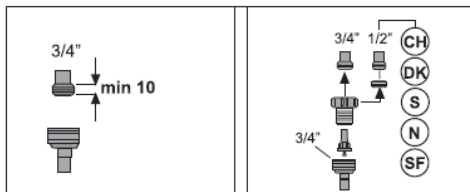

Aquasafe+
(záleží na modelu)

Systém Aquasafe + chrání před únikem vody, ke kterému může dojít na vstupu hadice. Je třeba zabránit kontaktu vody s ventilovým boxem, aby nedošlo k poškození elektrického systému.

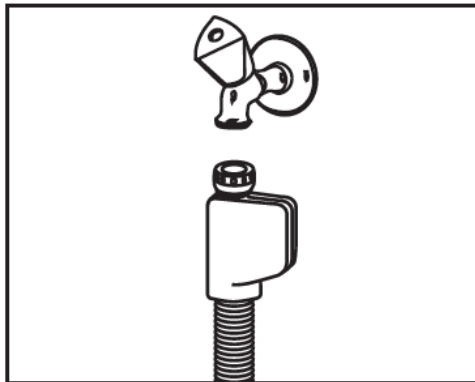

! Protože sada hadic obsahuje elektrické přípojky a sestavy, hadici nikdy nezkracujte ani neprodužujte pomocí prodlužovacích hadic.

! Pokud je systém Aquasafe + poškozen, odpojte produkt ze zásuvky a kontaktujte autorizovaného servisního technika.

Připojení odpadu

Hadici pro vypouštění vody lze připojit přímo k odtokovému otvoru nebo odtoku dřezu.

Podrobné informace najdete v instalační příručce dodané se zařízením.

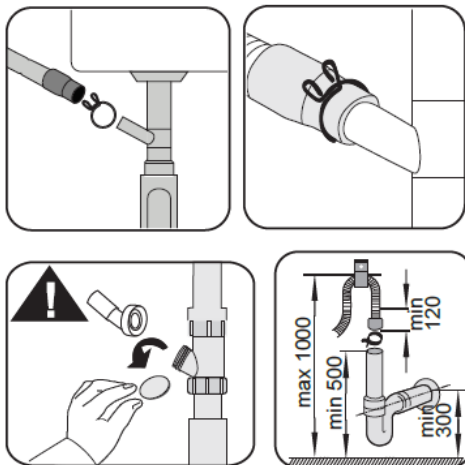

i Odpadní potrubí musí být připojeno ke kanalizaci a nemělo by být přivedeno k žádné povrchové vodě.

Srovnání nožiček

Pokud dvířka výrobku nelze řádně zavřít nebo pokud se produkt při mírném zatlačení houpe, je nutné upravit nožičky produktu. Seřďte nohy výrobku, jak je znázorněno v instalační příručce dodané s výrobkem.

! Pokud nejsou dveře myčky správně nastaveny, může unikát pára. Horká pára může způsobit vážné popáleniny a zranění a poškodit váš nábytek.

Připojení elektřiny

! Připojte výrobek k uzemněné zásuvce chráněné pojistkou, která odpovídá hodnotám v tabulce „Technické specifikace“. Naše společnost nenesे odpovědnost za žádné škody, které vzniknou při použití produktu bez uzemnění v souladu s místními předpisy.

- Přípojka musí odpovídat národním předpisům.
- Zástrčka napájecího kabelu musí být po instalaci snadno přístupná.
- Připojte výrobek k uzemněné zásuvce, která je chráněna 16 A pojistkou.
- Uvedené napětí se musí rovnat vašemu síťovému napětí.

! Neprovádějte připojení pomocí prodlužovacích kabelů nebo rozvojek.

! Poškozené napájecí kabely musí vyměnit autorizovaný servisní technik.

5 – Příprava



Nejprve si přečtěte část „Bezpečnostní pokyny“!

Rady pro úsporu energie

Následující informace vám pomohou používat produkt ekologickým a energeticky úsporným způsobem.

Před vložením do produktu otřete z nádobí hrubé zbytky jídla.



Ruční předmytí nádobí vede ke zvýšené spotřebě vody a energie a není doporučováno.



Mytí nádobí v myčce pro domácnost obvykle spotřebuje během fáze používání méně energie a vody než ruční mytí, pokud se myčka pro domácnost používá podle pokynů výrobce.

Myčku používejte při úplném naplnění. Při výběru programu vezměte v potaz tabulku „Data programu a průměrné hodnoty spotřeby“ uvedenou ve Stručném průvodci. Nedávejte více mycího prostředku, než je doporučeno na jeho obalu.

Systém pro změkčování vody

Výrobek je vybaven systémem změkčování vody, který snižuje tvrdost přiváděné vody. Tento systém změkčuje přírodní vodu na úroveň, která umožní mytí nádobí v požadované kvalitě.



Tvrdost vody v síti musí být změkčena, pokud je vyšší než 7 °dH. Jinak by se na mytém nádobí hromadily tvrdé ionty a může být ovlivněn mycí, oplachovací a sušící výkon stroje.

Úpravy systému změkčování vody

Správným nastavením systému změkčování vody se zvýší mycí výkon



Před touto částí si přečtěte část „Stručný průvodce – úprava systému změkčování vody“! Regeneraci systému změkčování vody lze provést ve všech programech během kroku sušení. Když dojde k regeneraci, prodlouží se doba trvání, spotřeba energie a vody programů.

Pro regenerační proces; frekvence regeneračního cyklu, maximální dodatečná doba, spotřeba vody a energie jsou uvedeny v tabulce níže v závislosti na spotřebě vody programem Eco 50 °C, když je myčka spuštěna za standardních podmínek se zásobou vody 14 dH v programu Eco 50 °C:

Eco 50 °C spotřeba vody (l)	Regenerace po... cyklech	Prodloužení doby trvání (min)	Zvýšení spotřeby vody (l)	Zvýšení spotřeby energie (kWh)
12,3-14,7	5	5	3,0	0,05
9,6-12,2	6	5	3,0	0,05
9,0-9,5	7	5	3,0	0,05
8,0-9,0	8	5	3,0	0,05
7,0-7,9	9	5	3,0	0,05

Pokud jde o spotřebu vody vaší myčky na program Eco 50 °C, podívejte se do tabulky Údaje o programu a průměrné hodnoty spotřeby uvedené ve Stručném průvodci.

Přidávání soli

Aby mohl produkt nepřetržitě pracovat se stejným výkonem, je třeba systém změkčování vody regenerovat. K tomuto účelu se používá sůl do myčky.

i Používejte ve vašem stroji pouze speciální změkčovací soli vyrobené speciálně pro myčky nádobí.

i V systému změkčování vody se doporučuje používat změkčovací soli ve formě granulí nebo prášku. Nepoužívejte soli, které se zcela nerozpustí ve vodě, jako je kuchyňská sůl nebo kamenná sůl. Jinak by se výkon systému mohl časem zhoršit

i Zásobník na sůl bude při spuštění produktu naplněn vodou. Z tohoto důvodu přidejte sůl před použitím stroje.

1. Nejprve vyjměte spodní koš a přidejte změkčující sůl.
2. Otáčením víka zásobníku soli proti směru hodinových ručiček jej otevřete (A).



3. Při prvním (pouze prvním!) použití myčky přidejte do zásobníku soli vašeho stroje 1 litr vody.
4. Naplňte zásobník na sůl solí pomocí násypky na sůl (D). Chcete-li urychlit rychlost rozpouštění soli ve vodě, promíchejte ji lžící.



i Do zásobníku na sůl můžete nasypat asi 2 kg změkčující soli.

5. Když je nádrž plná, nasadte víčko a utáhněte jej.

i Sůl je nutné přidat těsně před spuštěním myčky. Přeplněná slaná voda tak bude okamžitě propláchnuta, což zabrání riziku koroze ve stroji. V případě, že nechcete po doplnění myčku použít, spusťte myčku na prázdnou s nejkratším programem.

i Protože různé značky solí na trhu mají různé velikosti částic, a protože tvrdost vody se může lišit, může úplné rozpuštění soli ve vodě trvat až několik hodin. Indikátor soli proto po přidání soli do zařízení zůstane po nějakou dobu zapnutý.

Mycí prostředek

Ve stroji můžete použít práškové, tekuté / gelové nebo tabletové čisticí prostředky

! Používejte pouze mycí prostředky vyrobené speciálně pro myčky nádobí.

Pamatujte, že čisticí prostředky, které obsahují chlor a fosfát, mohou být škodlivé pro životní prostředí. Tekuté prostředky bez chlóru nemusí z šálků odstranit skvrny od čaje a kávy.

Přidávání mycího prostředku

i Abyste dosáhli lepších výsledků mytí a sušení, věnujte pozornost varování na obalu pracího prostředku. Pro další dotazy kontaktujte výrobce mycího prostředku.

! Do dávkovače mycích prostředků nedávejte rozpouštědla. Hrozí nebezpečí výbuchu!

Vložte mycí prostředek do dávkovače mycího prostředku těsně před uvedením stroje do provozu tak, jak je znázorněno níže.

1. Stisknutím západky doprava otevřete víko dávkovače pracího prostředku (A). (záleží na modelu)

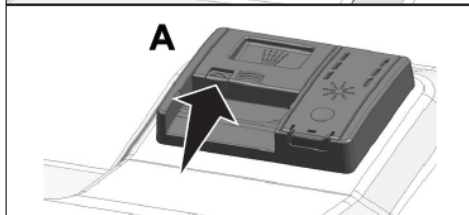
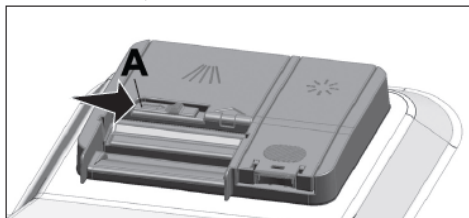

2. Do zásobníku vložte doporučené množství prášku, kapaliny / gelu nebo tablet mycího prostředku.

i Uvnitř dávkovače pracího prostředku jsou vodorovné značky, které vám pomohou použít odpovídající množství práškového prostředku. Kapacita zásobníku mycího prostředku je 45 cm^3 prostředku. Naplníte mycí prostředek v rozmezí od 15 cm^3 do 25 cm^3 podle plnosti stroje a / nebo stupně znečištění nádobí. V případě čistících tablet je dostačující jedna tableta.

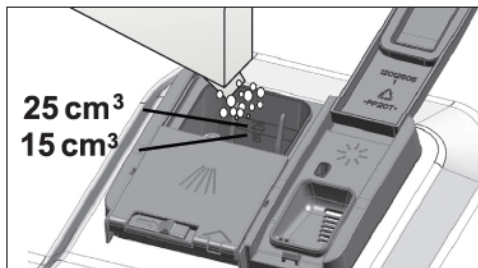

3. Zatlacením na víko dávkovače prostředku jej zavřete. Zavření víka je doprovázeno „cvaknutím“.

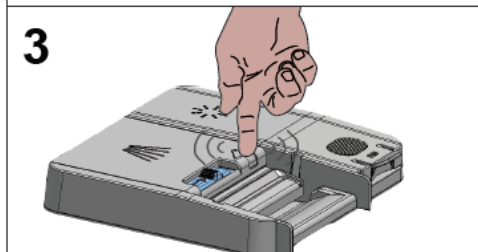
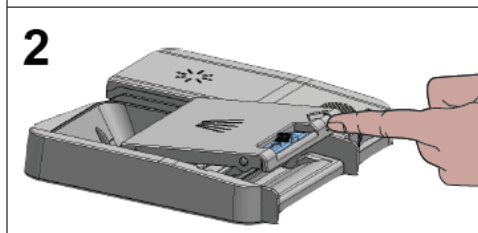
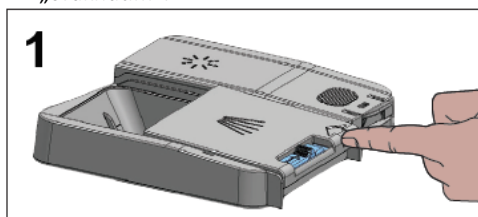

i V krátkých programech bez předpírky používejte práškový nebo tekutý / gelový prostředek, protože rozpustnost tabletového pracího prostředku se mění v závislosti na teplotě a délce programu.

Mycí tablety

Kromě konvenčních tabletových prostředků existují také komerčně dostupné tablety, které vykazují účinek změkčující vody a / nebo leštidla. Některé typy těchto detergentů obsahují speciální součásti, jako jsou prostředky na ochranu skla a nerezové oceli. Tyto tablety vykazují své účinky až do určité úrovně tvrdosti vody (21 °dH). Pokud je tvrdost vody nad uvedenou úrovní, je použít zároveň změkčovací sůl a leštidlo.

i Nejlepšího mycího výkonu v myčce nádobí dosáhnete individuálním použitím čistícího prostředku, leštidla a soli změkčující vodu.

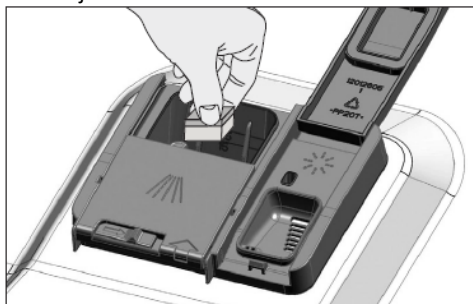

i Při používání tabletových detergentů dodržujte pokyny výrobce čistícího prostředku uvedené na jeho obalu.

i Pokud je po použití mycího prostředku nádobí mokré a / nebo pokud po skončení mycího programu zjistíte skvrny (např. vodní kámen), obraťte se na výrobce mycího prostředku.

Když přejdete z tablet na práškový prostředek

1. Ujistěte se, že jsou zásobníky soli a leštidla plné.
2. Nastavte tvrdost vody na nejvyšší úroveň a proveďte běh naprázdno.

3. Po prázdném mycím cyklu znovu upravte úroveň tvrdosti vody podle uživatelské příručky tak, aby vyhovovala přívodu vody.
4. Proveďte příslušná nastavení použití leštidla.

Leštidlo

i Leštidlo používané v myčkách nádobí je speciální směs, jejímž účelem je zvýšit účinnost sušení a zabránit skvrnám od vody nebo vodního kamene na umytém nádobí. Z tohoto důvodu je třeba věnovat pozornost tomu, aby v nádrži leštidla byl dostatek produktu a aby byly používány lešticí prostředky vyrobené speciálně pro myčky nádobí.

1. Otevřete víko zásobníku na leštidlo pomocí západky.

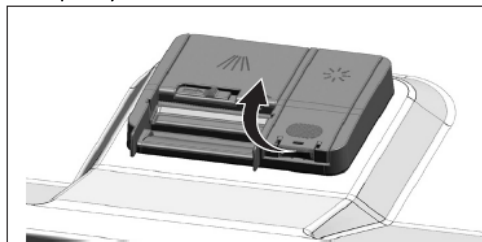

2. Naplňte nádržku až po hladinu „MAX“.

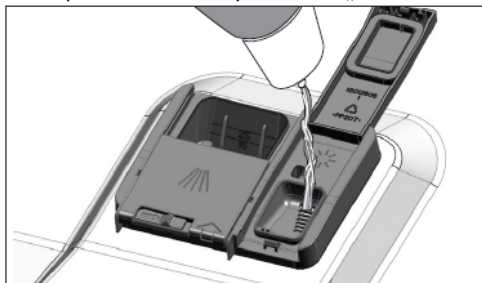

3. Mírným zatlačením na bod (B) víka nádrže jej zavřete.

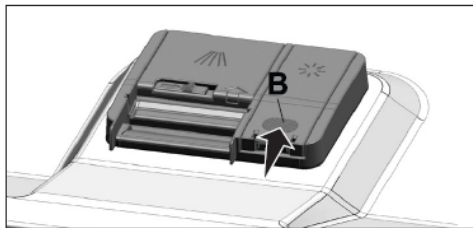

4. Pokud jsou po mytí na nádobí skvrny, je nutné úroveň zvýšit a pokud je po ručním otření patrná modrá stopa, musí být úroveň snížena. Úroveň je z výroby nastavena na pozici 3.

i Nastavení leštidla je popsáno v části „Nastavení množství leštidla“ v části týkající se obsluhy stroje

i Rozlité leštidlo mimo nádrž otřete. Leštidlo, které se rozlilo mimo nádrž, způsobí pěnění a v důsledku sníží mycí výkon.

Předměty nevhodné pro mytí v myčce

- Nikdy v myčce neumývejte nádobí znečištěné cigaretovým popelem, zbytky svíček, lakem, barvivy, chemikáliemi atd.
- Neumývejte v myčce stříbrné přístroje a přístroje s dřevěnými nebo kostěnými částmi, lepené předměty, nebo předměty, které nejsou odolné vůči teplu, ani měděné či pocínované předměty.

i Dekorativní potisky na porcelánu, stejně jako hliníkové a stříbrné předměty se mohou po umytí v myčce zbarvit nebo poškodit, stejně jako při ručním mytí. Některé jemné typy skla a křišťálu se mohou časem otupit. Důrazně doporučujeme zkontrolovat, zda je nádobí, které se chystáte zakoupit, vhodné k mytí v myčce.

Vkládání nádobí do myčky

V závislosti na kapacitě vaší myčky můžete svou myčku používat optimálně s ohledem na spotřebu energie a mycí a sušicí výkon, pouze pokud nádobí správně umístíte.

- Před vložením do myčky nádobí otřete hrubé zbytky jídla (kosti, semena atd.).
- Pokud je to možné, umístěte tenké úzké předměty do středních částí košů.
- Silně znečištěné a větší předměty vložte do spodního koše a menší, jemné a lehké předměty do horního koše.
- Hluboké předměty, jako jsou mísy, sklenice a pánve, vložte do myčky dnem vzhůru. Tak v nich zabráníte hromadění vody.

! Abyste předešli možnému poranění, vždy pokládejte ostré a špičaté předměty, jako je servírovací vidlice, nůž na chléb atd., obráceně, aby jejich špičaté konce směřovaly dolů, nebo je položte vodorovně do koše na nádobí.

Nejprve vykládejte nádobí ze spodního koše a poté nádobí z horního koše.

Návrhy na vhodné naložení myčky

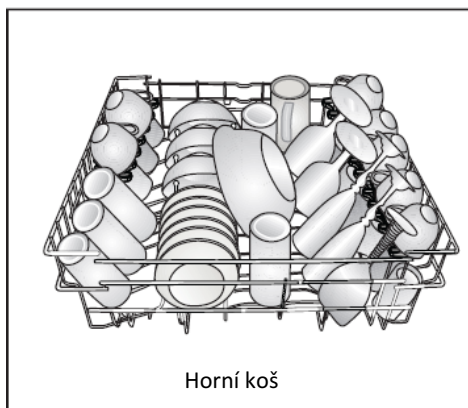
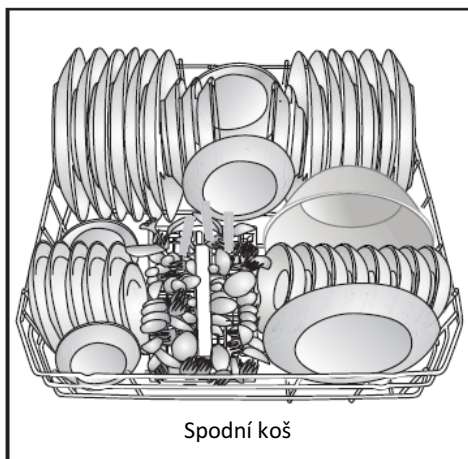

Nevhodné naložení příborů

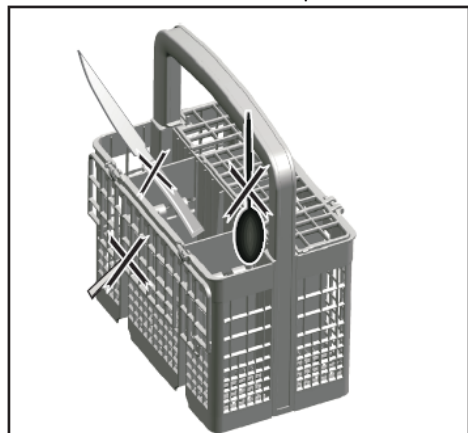

Nevhodné naložení myčky

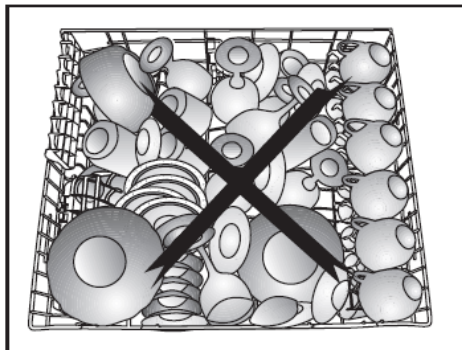
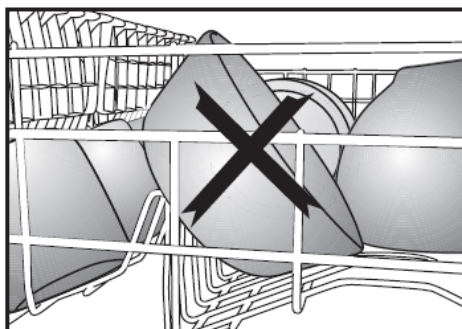
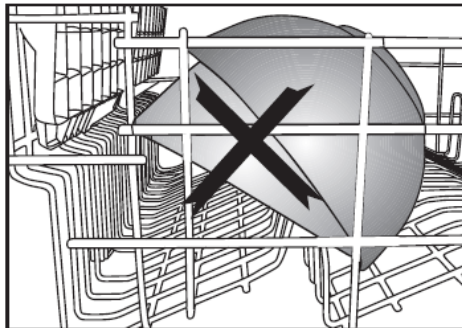

Košík na příbory (záleží na modelu)

Košík na příbory je navržen tak, aby účinně umýval příbory, jako jsou nože, vidličky, lžice atd.

Protože košík na příbory lze přesouvat (A, B), můžete při vkládání nádobí do spodního koše vytvořit více místa a uvolnit místo pro nádobí různých velikostí.

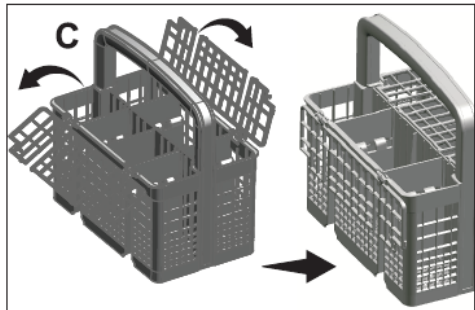
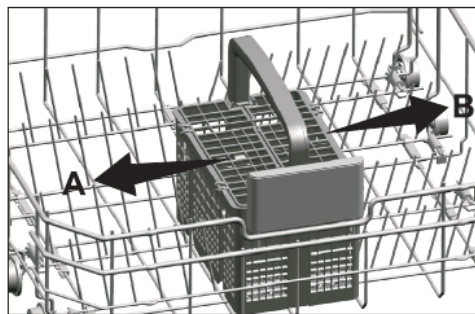

Košík na příbory (záleží na modelu)

Košík na příbory je navržen tak, aby účinně umýval příbory, jako jsou nože, vidličky, lžice atd.

Protože košík na příbory lze přesouvat (A, B), můžete při vkládání nádobí do spodního koše vytvořit více místa a uvolnit místo pro nádobí různých velikostí.

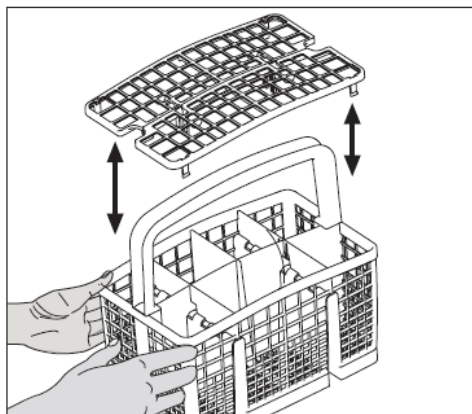
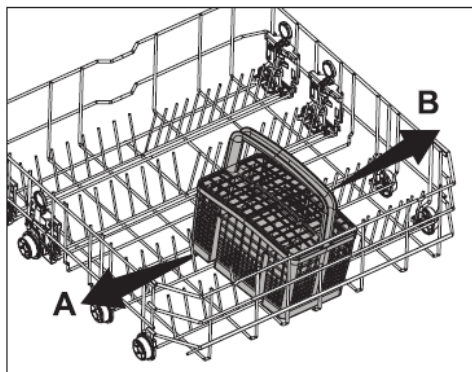

Sklápěcí hroty ve spodním koši

(záleží na modelu)

Ve spodním koši stroje jsou sklopné hroty (A), které jsou navrženy pro snazší umísťování velkých předmětů jako jsou pánve, misky atd. Složením jednotlivých hrotů (nebo všech najednou) můžete vytvořit větší mezery.

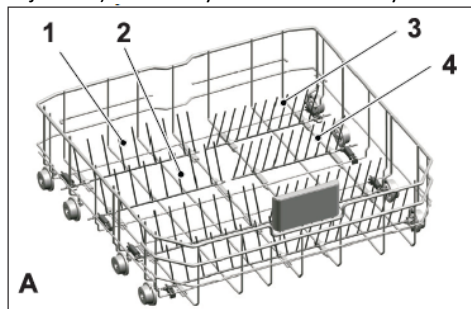

Sklápěcí hroty ve spodním koši

(záleží na modelu)

Ve spodním koši stroje jsou sklopné hroty (A), které jsou navrženy pro snazší umísťování velkých předmětů jako jsou pánve, misky atd. Složením jednotlivých hrotů (nebo všech najednou) můžete vytvořit větší mezery.

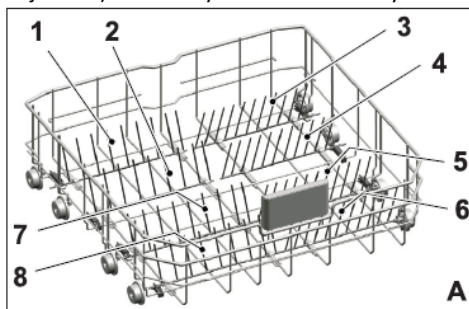

Chcete-li sklopné hroty uvést do vodorovné polohy, uchopte hroty ze střední polohy a zatlačte je ve směru šipek (B). Chcete-li hroty vrátit do svislé polohy, jednoduše je zvedněte. Sklopné prsty znovu zapadnou do západky (C).

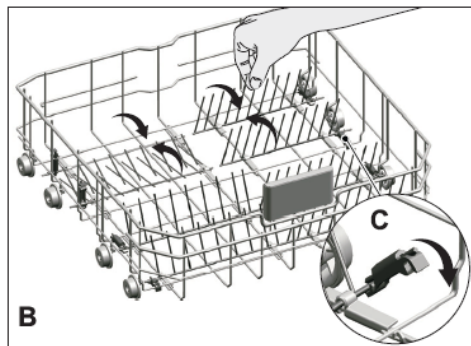

Chcete-li sklopné hroty uvést do vodorovné polohy, uchopte hroty ze střední polohy a zatlačte je ve směru šipek (B). Chcete-li hroty vrátit do svislé polohy, jednoduše je zvedněte. Sklopné prsty znovu zapadnou do západky (C).

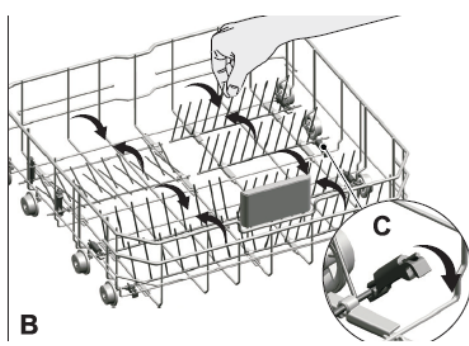

i Uvedení hrotů do vodorovné polohy zatlačením na jejich špičky může dojít k jejich ohnutí. Proto je vhodné hroty pokládat tak, že je uchopíte za spodní část a zatlačíte ve směru šipky.

i Uvedení hrotů do vodorovné polohy zatlačením na jejich špičky může dojít k jejich ohnutí. Proto je vhodné hroty pokládat tak, že je uchopíte za spodní část a zatlačíte ve směru šipky.

Podpěry v mycím koši

(záleží na modelu)

Pomocí podpěr umyjte podnosy ve spodním koši.

Příslušný výběr programu a funkcí najdete v části Pomocné funkce.

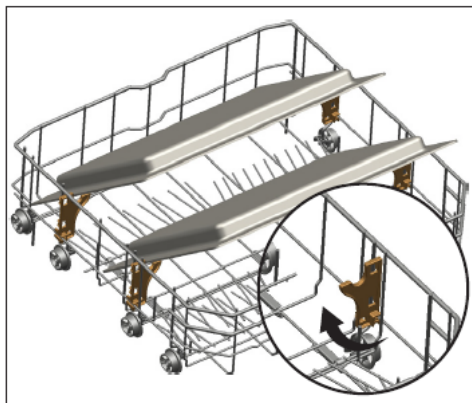

Výškově nastavitelný stojan horního koše

(záleží na modelu)

Použijte dolní a horní část výškově nastavitelných stojanů v horním koši myčky posunutím dolů nebo nahoru podle výšky sklenic, šálků atd. (A, B, C).

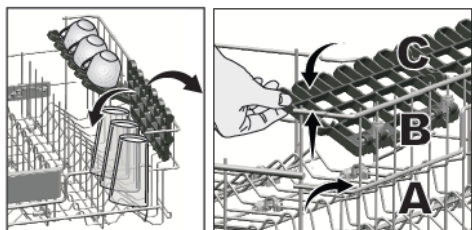

Víceúčelový držák horního koše

(záleží na modelu)

Toto příslušenství umístěné v horním koši myčky umožňuje snadné mytí předmětů, jako jsou extra dlouhé pánve a nože na chléb.

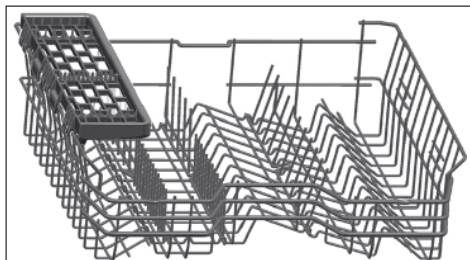

Pokud jej nechcete používat, můžete víceúčelový držák horního koše nadzvednutím vyjmout.



Pokud chcete víceúčelový držák horního koše znovu použít, můžete jej snadno připevnit k boční části horního koše.



Nastavení výšky horního koše

(záleží na modelu)

Mechanismus nastavení výšky horního koše byl navržen tak, aby vytvářel velké prostory v dolní nebo horní části vašeho stroje podle vašich potřeb nastavením výšky v horním nebo dolním směru, když je koš prázdný nebo naložený.

Díky tomuto mechanismu můžete košík používat ve třech různých polohách, a to ve spodní, střední a horní poloze (1, 2, 3).

1. Chcete-li koš zvednout, uchopte dráty horního koše oběma rukama, když je koš v nejnižší poloze, a vytáhněte je nahoru (A).
2. Uslyšíte „cvaknutí“ z pravé i levé západky, což znamená, že koš dosáhl další úrovně. Pusťte koš.

Pokud výška není dostačující, proces opakujte.

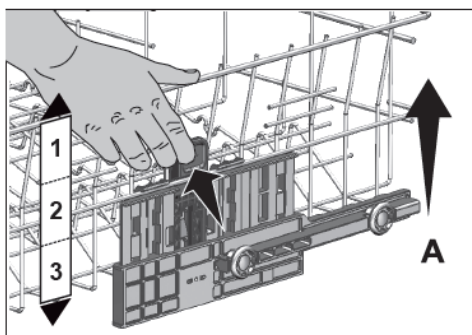

Chcete-li výšku koše snížit;

1. Držte dráty horního koše oběma rukama, koš mírně nadzvedněte a současně zatlačte a uvolněte západky zobrazené na obrázku (B).
2. Spusťte koš z jeho aktuální polohy do nižší.
3. Jakmile koš dosáhne požadované úrovně, pusťte jej.

Pokud výška není dostačující, proces opakujte.

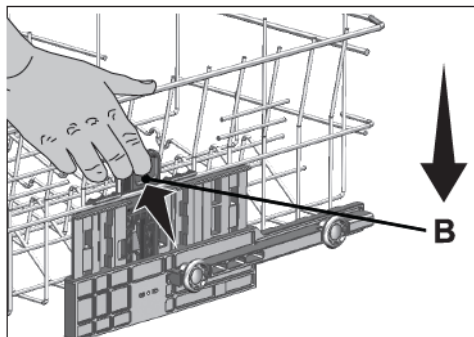

i Pohybový mechanismus nemusí správně fungovat, pokud je horní koš přetížen nebo pokud není zatížen rovnoměrně. Při přetížení existuje riziko propadu o jednu úroveň níže.

i Ujistěte se, že výškový mechanismus má stejnou pozici na pravé a levé straně horního koše.

Skládací držáky v horním koši

(záleží na modelu)

Když potřebujete větší prostor pro nádoby v horním koši, můžete použít skládací držáky. Chcete-li sklopné držáky uvést do vodorovné polohy, uchopte hrot ze střední polohy a zatlačte je ve směru šipky na obrázku. Do vzniklého prostoru můžete umístit větší nádoby. Chcete-li vrátit držáky zpět do svislé polohy, jednoduše je zvedněte.

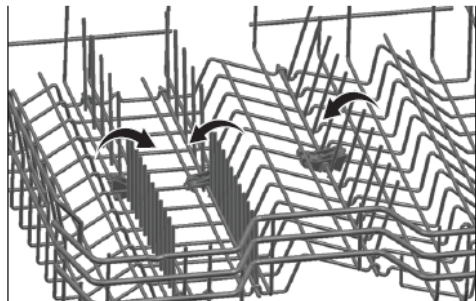

i Uvedení hrotů do vodorovné polohy zatlačením na jejich špičky může dojít k jejich ohnutí. Proto je vhodné hroty pokládat tak, že je uchopíte za spodní část a zatlačíte ve směru šipky.

Nastavení výšky s prázdným košem

(záleží na modelu)

U tohoto modelu lze nastavení výšky horního koše změnit pomocí koleček, která jsou namontována ve dvou různých výškách. Uvolněte západky na pravé i levé stopě horního koše zatlačením směrem ven. Koš úplně vytáhněte. Vložte koš zpět do drážek v požadované výšce. Zatlačte západky zpět do správné polohy.

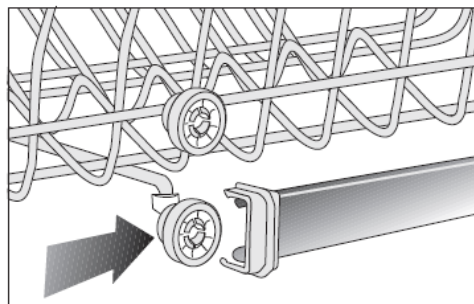
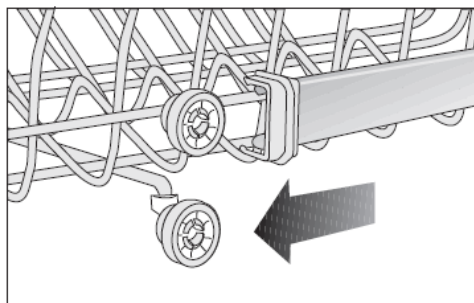
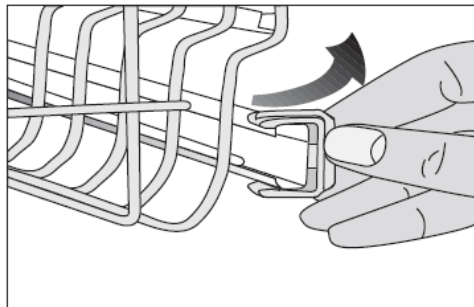

Stropní košík na příbory

(záleží na modelu)

Stropní košík na příbory je navržen tak, aby umýval vaše příbory, jako jsou vidličky, lžice atd., jejich umístěním mezi mříže na košíku.

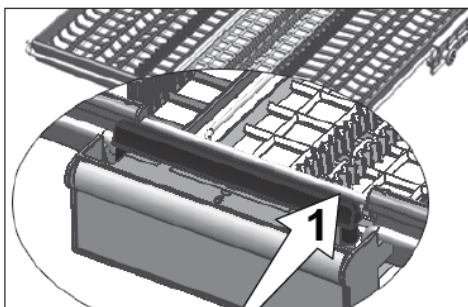
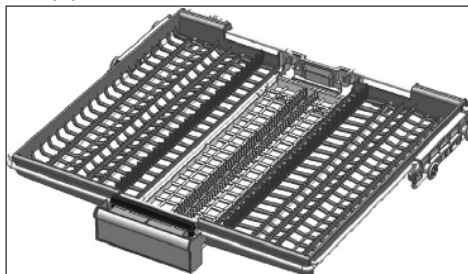

U modelů s funkcí částečného pohybu otevřete systém zatlačením na střední část madla (1). Pravé a levé boční zásobníky lze tedy použít jako pohyblivé součásti. Volný prostor podél bočních zásobníků je vhodný pro vkládání dlouhých dílů do horního košíku.

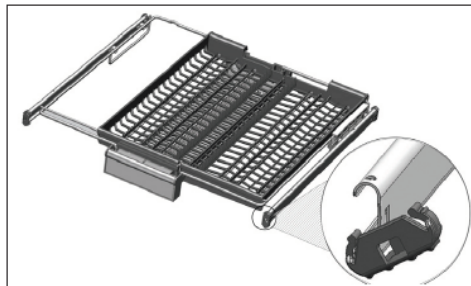
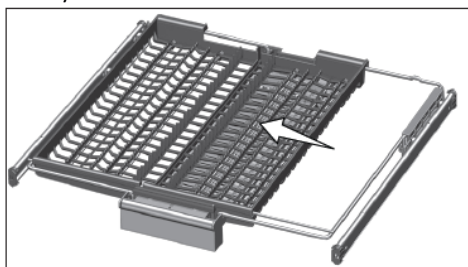

Když je centrální zásobník ve spodní poloze, můžete na něj naložit dlouhé / vysoké předměty, jako jsou šálky na kávu, naběračky atd. Když se boční zásobníky opírají o boční stěny, je možné zatažením za madlo zvednout centrální zásobník a systém lze uzamknout.

Stropní košík na příbory

(záleží na modelu)

Stropní košík na příbory je navržen tak, aby umýval vaše příbory, jako jsou vidličky, lžice atd., jejich umístěním mezi mříže na košíku.

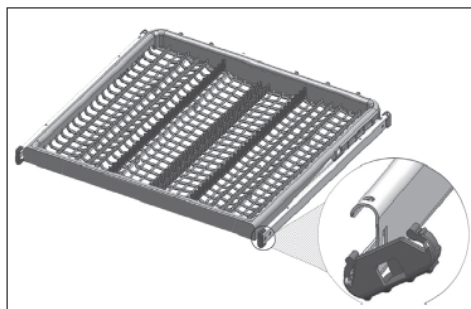

6 – Ovládání myčky



Nejprve si přečtěte část „Bezpečnostní pokyny“!



Před touto částí si přečtěte „Stručný průvodce“.

Tlačítka

Tlačítko On/Off

Když stisknete tlačítko zapnutí / vypnutí, rozsvítí se na displeji kontrolka ON. V poloze OFF kontrolka zhasne.

Tlačítko pro výběr programu / zrušení programu

Opakovaně tiskněte toto tlačítko, dokud se na ukazateli programu neobjeví požadovaný program.

Chcete-li zrušit spuštěný program, otevřete dvířka produktu. Stiskněte a po dobu 3 sekund podržte tlačítko výběru programu / zrušení programu. Po odpočítávání 3 - 2 - 1 se zobrazí 0:01, zavřete dvířka produktu a počkejte na dokončení procesu vypouštění. Vyprázdnění je dokončeno za 2 minuty a stroj po dokončení vydá zvukové varování.

Funkční tlačítka

Pokud během výběru programu nebo výběru časového zpoždění stisknete kteroukoli z funkčních kláves, uslyšíte potvrzovací signál klávesy, pokud je vybraná funkce podporována. Funkce bude považována za vybranou, jakmile se rozsvítí indikátor vybrané funkce. Chcete-li zrušit vybranou funkci, podržte funkční klávesu stisknutou, dokud indikátor funkce nezmizí.

Příprava stroje

1. Otevřete dvířka myčky.
2. Rozmístěte nádobí v souladu s návodem.
3. Ujistěte se, že horní i spodní oběžná kola se mohou volně pohybovat.
4. Vložte do zásobníku odpovídající množství mycího prostředku.

Výběr programu

1. Stiskněte tlačítko On/Off.
2. Zkontrolujte indikátory soli a leštidla a v případě potřeby přidejte sůl nebo leštidlo.
3. Podle tabulky „Data programu a hodnoty průměrné spotřeby“ určete mycí program vhodný pro vaše nádobí.
4. Zvolený program se spustí, když zavřete dvířka pračky.

Pomocné funkce

Mycí programy vaší myčky jsou navrženy tak, aby dosáhly nejlepšího čistícího účinku, s ohledem na typ znečištění, stupeň znečištění a vlastnosti nádobí, které se má umýt. Pomocné funkce vám umožní ušetřit čas, vodu a energii.



Pomocné funkce mohou způsobit změny v trvání programu.



Pomocné funkce nejsou vhodné pro všechny mycí programy. Indikátor pomocné funkce, která není kompatibilní s programem, nebude aktivní.

Funkce Extra Rinse

(záleží na modelu)

V závislosti na typu použitého mycího prostředku, pokud dojde k problému s rozpouštěním prostředku, odstraní výsledné skvrny z nádobí a provede optimální leštění.

Funkce Half Load

(záleží na modelu)

Slouží k ovládání stroje bez jeho úplného naplnění.

1. Vložte nádobí do myčky.
2. Zapněte myčku tlačítkem On/Off.
3. Zvolte požadovaný program a stiskněte tlačítko Half Load

Když je funkce povolena, indikátor polovičního zatížení se rozsvítí na indikátoru výběru funkce a na displeji.

4. Spusťte program stisknutím tlačítka Start/Pause/Cancel.

 Pomocí funkce Half Load můžete při používání spodního a horního koše stroje ušetřit vodu i energii.

Funkce Extra Dry

(záleží na modelu)

Poskytuje vynikající výkon sušení.

Funkce Express

(záleží na modelu)

Zkracuje dobu zvoleného pracovního cyklu a snižuje spotřebu vody tím, že umožňuje mytí vyšším tlakem.

Funkce tabletových prostředků

(záleží na modelu)

Umožňuje dosáhnout lepšího vysoušecího účinku víceúčelových prostředků nazývaných „all in one“, jako jsou 2v1, 3v1, 4v1, 5v1 atd., v závislosti na úrovni tvrdosti vody z vodovodu.

 Pokud jste během posledního použitého pracovního programu použili funkce tablet, zůstane funkce aktivní i v dalším vybraném programu.

 Funkce tabletových prostředků může způsobit změnu v trvání programu.

Funkce PowerWash

(Závisí na modelu)

Tato funkce ovládá spodní oběžné kolo s vyšším tlakem a vyšší rychlostí, aby bylo umožněno lepší mytí nádobí, jako jsou pánve a podnosy se silným, suchým znečištěním

Funkce IonClean

(záleží na modelu)

„Funkce IonClean“ je povolena v pravidelných intervalech a zabráňuje tvorbě nepříjemných pachů v důsledku hniloby. Pokud je tato funkce vybrána, aktivuje se, když je produkt vypnutý, a na panelu bude blikat indikátor IonClean. Je slyšet ventilační hluk, to je normální. Dokud není funkce deaktivována, systém se bude opakovaně automaticky aktivovat.

Funkce AutoTablet

(záleží na modelu)

Auto Tablet je funkce, která automaticky detekuje použití kombinovaných tabletových prostředků.

 Vysoušecí výkon těchto typů pracích prostředků se zvyšuje odpovídajícím nastavením teploty a doby trvání. Díky této funkci není nutné v případě použití tabletového pracovního prostředku stisknout žádné tlačítko.

Funkci lze aktivovat, pokud je požadována automatická detekce.

Aktivace / deaktivace:

1. Po zapnutí stroje stiskněte současně tlačítka Time Delay a P. Držte je stisknuté, dokud se na displeji nedokončí odpočítávání 3, 2, 1.
2. Stisknutím tlačítka P aktivujete možnost a.: Funkce automatické detekce prostředku je deaktivována („a: 0“) a aktivována („a: 1“). Nastavte požadovanou možnost stisknutím tlačítka Time Delay.
3. Pro uložení změn vypněte stroj tlačítkem On/Off.

Změna hlasitosti výstražného zvuku

1. Po zapnutí zařízení stiskněte současně tlačítka Time Delay a P / P +. Držte je stisknuté, dokud se na displeji nedokončí odpočítávání 3, 2, 1.
2. Stisknutím tlačítka P / P + přejděte na displeji do polohy S :.
3. Každé stisknutí tlačítka Time Delay změní hlasitost výstražného zvuku na „S: 0“ vypnuto, „S: 1“ střední a „S: 2“ vysoké.
4. Pro uložení změn vypněte stroj tlačítkem On/Off.

 Myčka je z výroby nastavena na hlasitost „S:2“.

Osvětlení podlahy

Varování, které ukazuje,

že stroj je ve fázi mytí

(záleží na modelu)

Vaše myčka během mytí osvětluje podlahu. Po dokončení procesu mytí tato kontrolka zhasne.

 Podlahové osvětlení se aktivuje automaticky při spuštění mycího programu a zůstane rozsvícené až do konce programu.

 Osvětlení podlahy není možné vypnout.

Vnitřní osvětlení

(záleží na modelu)

Některé modely mají vnitřní osvětlení, které při otevřených dveřích osvětluje vnitřek myčky.

1. Po zapnutí zařízení stiskněte současně tlačítka Time Delay a P / P +. Držte je stisknuté, dokud se na displeji nedokončí odpočítávání 3, 2, 1.
2. Stisknutím tlačítka P / P + přejděte na displeji do polohy L :. Vnitřní osvětlení je vypnuto v poloze „L: 0“ a zapnuto v poloze „L: 1“. Pomocí tlačítka Time Delay vyberte požadovanou pozici.
3. Pro uložení změn vypněte stroj tlačítkem On/Off.

Automatické otevírání dveří

(záleží na modelu)

Díky funkci „Automatické otevírání dveří“ na vašem stroji se zvyšuje účinnost sušení vašeho stroje a šetří se energie. Existují dvě možnosti, jmenovitě „OFF“ a „ON“.

Ke změně nastavení je možné použít podnabídku.

Když je tato funkce aktivní, dvířka myčky se na konci mycího cyklu automaticky otevřou.

 Funkce automatického otevírání dveří otevírá dveře na konci pracího cyklu díky „šachtám pro otevírání dveří“. Tento proces trvá asi 2 minuty. Pokud dojde k přerušení napájení, když se hřídele vysouvají, nesnažte se dveře zavřít silou. Po obnovení napájení bude proces dokončen a hřídele zasunuty.

 Funkce automatického otevírání dveří může způsobit změny doby cyklu

Změna nastavení automatického otevírání dveří (záleží na modelu)

1. Po zapnutí zařízení stiskněte současně tlačítka Time Delay a P / P +. Držte je stisknuté, dokud se na displeji nedokončí odpočítávání 3, 2, 1.
2. Stiskněte klávesu P / P + a přejděte na pozici 0: na obrazovce. Poloha „0: 0“ znamená, že funkce automatického otevírání dveří je vypnutá. Poloha „0: 1“ označuje, že je zapnutá. Pomocí tlačítka zpoždění vyberte požadovanou pozici.
3. Pro uložení změn vypněte stroj tlačítkem On/Off.

Naplánování doby mytí Časová prodleva

Pokud je ve vaší oblasti zaveden ekonomický elektrický tarif, můžete pomocí funkce Časové zpoždění umýt nádobí během příslušných hodin.

Start vybraného programu můžete odložit až o 24 hodin.

1. Po výběru pracího programu a dalších pomocných funkcí stiskněte funkční tlačítko Časové zpoždění.
2. Jakmile stisknete klávesu Time Delay, na informačním řádku displeje se zobrazí „0:30“ a začne blikat indikátor Time Delay
3. Nastavte požadovaný čas stisknutím klávesy Time Delay. Čas se bude s každým stisknutím zvyšovat s přírůstkem 30 minut až do 6 hodin a poté s přírůstkem 1 hodiny až do 24 hodin.
4. Po nastavení odloženého startu zavřete dvířka stroje. Po uplynutí doby zpoždění se vybraný program automaticky spustí.

Změna nastavení, když je aktivní funkce Time Delay

Když je aktivována funkce Time Delay, nemůžete provádět změny v mycím programu, pomocných funkcích nebo v době zpoždění.

 Programové a pomocné funkce nelze po spuštění programu nastavit / změnit.

Zrušení funkce Time Delay

Chcete-li zrušit spuštěný program, otevřete dvířka produktu. Stiskněte a po dobu 3 sekund podržte tlačítko výběru programu / zrušení programu. Po odpočítávání 3 - 2 - 1 se zobrazí 0:01, zavřete dvířka produktu a počkejte na dokončení procesu vypouštění. Vyprázdnění je dokončeno za 2 minuty a stroj po dokončení vydá zvukové varování.

 Po zrušení funkce Time Delay můžete vybrat a spustit nový program.

 Po spuštění programu nelze nastavit funkci časového zpoždění.

Spuštění programu

Po výběru programu a pomocných funkcí zavřete dvířka svého stroje a spusťte jej.

 Váš přístroj provádí změkčení vody v závislosti na tvrdosti přiváděné vody. Doba mytí se může během běhu programu měnit v závislosti na okolní teplotě, ve které je váš spotřebič nainstalován, teplotě přírodní vody a množství nádobí.

 Dávejte pozor, abyste během chodu myčky neotevřeli její dveře. Při otevření dveří může dojít k úniku páry; buď opatrný.

 Myčka zůstane po nějakou dobu tiše v režimu pauzy, aby mohla ze stroj odtéct voda se změkčovadlem. Následně se spustí sušící režim.

Zrušení programu

Chcete-li zrušit spuštěný program, otevřete dvířka produktu. Stiskněte a po dobu 3 sekund podržte tlačítko výběru programu / zrušení programu. Po odpočítávání 3 - 2 - 1 se zobrazí 0:01, zavřete dvířka produktu a počkejte na dokončení procesu vypouštění. Vyprázdnění je dokončeno za 2 minuty a stroj po dokončení vydá zvukové varování.

 V myčce a / nebo na nádobí mohou být zbytky mycího prostředku nebo leštidla v závislosti na kroku, ve kterém byl program zrušen.

Indikátor soli (S)

Na indikátoru soli na displeji je vidět, zda je v myčce dostatečné množství změkčovací soli. Zásobník soli je nutné znovu naplnit, kdykoli se na displeji vašeho stroje objeví indikátor soli.

- i** Nastavení úrovně tvrdosti vody je vysvětleno v části Systém změkčování vody.

Indikátor leštidla (☼)

Na indikátoru leštidla na displeji je vidět, zda je v myčce dostatečné množství leštidla. Vždy, když se na displeji vašeho stroje objeví indikátor leštidla, je nutné doplnit zásobník.

Nastavení množství leštidla

- Po zapnutí zařízení stiskněte současně tlačítka Time Delay a P / P +. Držte je stisknuté, dokud se na displeji nedokončí odpočítávání 3, 2, 1.
- Stisknutím P + se na displeji přesuňte do polohy (P).
- Pomocí tlačítka Time Delay nastavte příslušnou úroveň.
- Pro uložení změn vypněte stroj tlačítkem On/Off.

V pozici P: 0 nebude přidáno žádné leštidlo.

V pozici P: 1 je vydána 1 dávka leštidla.

V pozici P: 2 jsou vydány 2 dávky leštidla.

V pozici P: 3 se dávkují 3 dávky leštidla.

V pozici P: 4 se dávkují 4 dávky leštidla.

Konec programu

- i** Když se program, který jste vybrali, dokončí, zvukový výstražný signál vás upozorní, abyste vypnuli stroj. Tento zvukový signál se bude v určitých intervalech opakovat, než se vypne.

Po skončení mycího programu se rozsvítí indikátor Konec programu.

- Otevřete dveře myčky.
- Stisknutím tlačítka On/Off vypněte myčku.
- Zavřete přívod vody.
- Odpojte stroj ze zásuvky.

- i** Z důvodu úspory energie se stroj po dokončení programu nebo pokud program není spuštěn automaticky vypne.

- i** Nechejte po jeho umytí nádobí v myčce asi 15 minut, aby vychladlo. Pokud během této doby necháte pootevřená dvířka přístroje, vaše nádobí uschne za kratší dobu. Tento proces zvýší účinnost sušení vašeho stroje.

Varování o přerušení dodávky vody

Pokud dojde k přerušení přívodu vody nebo uzavření přívodu vody, stroj nemůže vodu přivést a na indikátoru programu bude blikat ikona E: 02. Dokud problém přetrvává, je mycí program pozastaven a stroj pravidelně kontroluje přívod vody; když je voda obnovena, ikona E: 02 po chvíli zmizí a mycí program bude pokračovat.

Varování o přetečení

Pokud stroj přijme příliš mnoho vody nebo dochází k úniku některého z komponentů, stroj to zjistí a na indikátoru programu bude blikat ikona E: 01. Dokud bude přetékání pokračovat, bude bezpečnostní algoritmus aktivní a bude se pokoušet vodu vypustit. Pokud přetečení přestane a je zajištěna bezpečnost, ikona E: 01 zmizí. Pokud E: 01 nezmizí, došlo k trvalé poruše. V takovém případě je třeba kontaktovat autorizovaný servis.

AutoClean

(záleží na modelu)

Tento program se doporučuje používat každé 1–2 měsíce kvůli čištění stroje a nezbytné hygieně. Program by měl být spuštěn, když je stroj prázdný. Pro dosažení efektivního výsledku se doporučuje používat společně se speciálními čistícími prostředky pro myčky.

- i** Nepoužívejte tento program k mytí nádobí. Používá vysoké teploty, které mohou nádobí poškodit.

7 – Údržba a čištění

 Nejprve si přečtěte část „Bezpečnostní pokyny“!

 Před prováděním jakýchkoli postupů čištění odpojte produkt od elektřiny a zastavte přívod vody.

 Pro čištění nepoužívejte abraziva.

 Filtr a oběžná kola čistěte alespoň jednou týdně, aby stroj fungoval efektivně.

Pravidelným čištěním myčky prodlužujete její životnost a snižujete četnost výskytu problémů.

Čištění vnějšího povrchu

UPOZORNĚNÍ Vnější povrch a těsnění dveří produktu jemně očistěte jemným čisticím materiálem a vlhkým hadříkem. „Ovládací panel“ otírejte pouze vlhkým hadříkem.

Čištění vnitřku stroje

- Vyčištění vnitřku stroje provádějte tak, že stroj budete každý měsíc provozovat v programu běžícím na nejvyšší možnou teplotu spolu se saponátem nebo speciálními čisticími prostředky. Tato operace pomůže odstranit zbytky a vodní kámen z vnitřku stroje.
- Pokud v myčce zůstala voda, vypusťte ji provedením postupů uvedených v části „Zrušení programu“. Pokud nelze vodu vypustit, vyjměte filtry podle pokynů v části „Čištění filtrů“ a zkontrolujte, zda na dně myčky nezůstaly zbytky usazenin, které blokují odtok vody. V případě potřeby je vyčistěte.

Čištění filtrů

Aby stroj fungoval efektivně čistěte filtry alespoň jednou týdně. Zkontrolujte, zda na filtrech nezůstávají zbytky jídla. Pokud jsou na filtrech zbytky jídla, vyjměte je a důkladně vyčistěte pod tekoucí vodou.

1. Otočte sestavu mikrofiltru (1) a hrubého filtru (2) proti směru hodinových ručiček a vyjměte ji z uložení. (záleží na modelu).

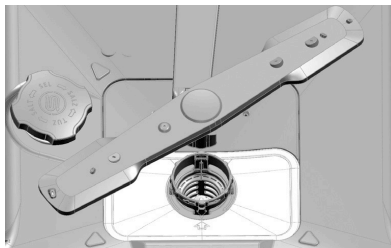

2. Vytáhněte kovový / plastový filtr (3) z uložení.

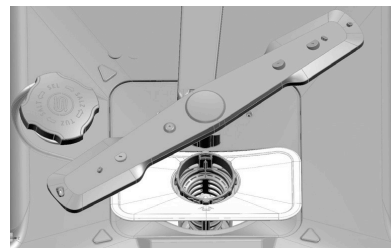

3. Stiskněte dvě západky na hrubém filtru dovnitř a oddělte hrubý filtr od sestavy.

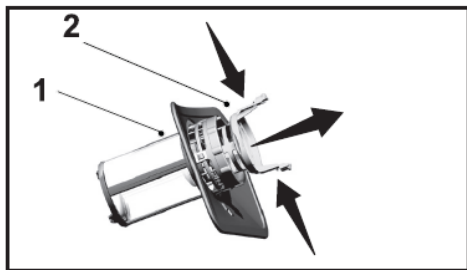

4. Vyčistěte všechny tři filtry pod tekoucí vodou pomocí kartáče.
5. Umístěte kovový / plastový filtr.
6. Vložte hrubý filtr do mikrofiltru. Ujistěte se, že je správně usazen. Otáčejte hrubým filtrem ve směru hodinových ručiček, dokud neuslyšíte cvaknutí.

i Myčku nepoužívejte bez filtru.

i Nesprávné umístění filtrů snižší účinnost mytí.

Čištění hadicového filtru

Škodám na stroji, které mohou být způsobeny nečistotami z městské zásobovací vody nebo z vaší vlastní vodovodní instalace (jako je písek, špína, rez atd.), lze zabránit pomocí filtru připojeného k přívodní hadici vody. Filtr a hadici pravidelně kontrolujte a v případě potřeby je vyčistěte.

1. Uzavřete kohoutek a odpojte hadici.
2. Po vyjmutí filtru jej vyčistěte pod tekoucí vodou.
3. Vyčištěný filtr vložte zpět na místo v hadici.
4. Nasaďte hadici na přívod.

(záleží na modelu)

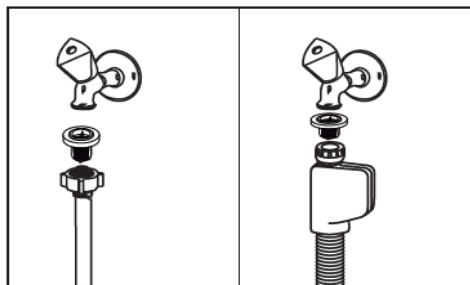

Čištění mycího ramene

Aby stroj fungoval efektivně, čistěte oběžná kola nejméně jednou týdně.

Spodní mycí rameno

Zkontrolujte, zda nejsou ucpané otvory na spodním oběžném kole (1). Pokud jsou ucpané, oběžné kolo vyndejte a vyčistěte. Demontáž spodního oběžného kola provedete jeho vytážením nahoru. (záleží na modelu)

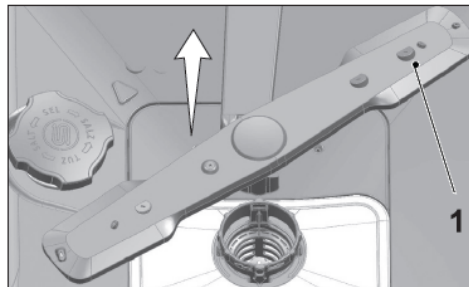

Horní mycí rameno

Zkontrolujte, zda nejsou otvory na horním oběžném kole (1) ucpané. Pokud jsou, oběžné kolo vyjměte a vyčistěte. Horní oběžné kolo demontujte otáčením matice doleva.

Při instalaci horního oběžného kola se ujistěte, že je matice dobře utažena.

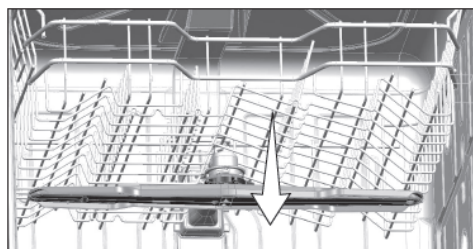
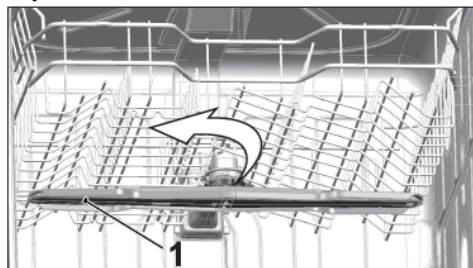

8 – Řešení potíží

Myčka se nezapíná

- Napájecí kabel je odpojen. >>> Zkontrolujte, zda je napájecí kabel zapojen.
- Pojistka je spálená. >>> Zkontrolujte pojistky ve vašem domě.
- Je přerušen přívod vody. >>> Zkontrolujte, zda je otevřený přívod vody.
- Dveře stroje jsou otevřené. >>> Ujistěte se, že jste zavřeli dveře stroje.
- Nebylo stisknuto tlačítko On / Off. >>> Ujistěte se, že jste stroj zapnuli stisknutím tlačítka On / Off.

Umyté nádobí není čisté

- Nádobí nebylo v myčce správně rozmístěno. >>> Vložte nádobí, jak je popsáno v uživatelské příručce.
- Vybraný program je nevhodný. >>> Vyberte program s vyšší teplotou a dobou cyklu.
- Oběžná kola jsou zaseknutá. >>> Před spuštěním programu ručně otočte dolním i horním oběžným kolem, abyste se ujistili, že se volně otáčejí.
- Otvory oběžného kola jsou ucpané. >>> Dolní a horní otvory oběžného kola mohou být ucpané zbytky jídla, jako jsou citronové pecky. Pravidelně čistěte oběžná kola, jak je znázorněno v části „Čištění a péče“
- Filtry jsou ucpané. >>> Zkontrolujte, zda je filtrační systém čistý. Filtrační systém pravidelně čistěte, jak je znázorněno v části „Čištění a péče“.
- Filtry jsou nainstalovány nesprávně. >>> Zkontrolujte filtrační systém a ujistěte se, že je správně nainstalován.
- Koše jsou přetíženy. >>> Nepřetěžujte koše nad jejich kapacitu.
- Mycí prostředek je skladován za nevhodných podmínek. >>> Pokud používáte práškový prostředek, neskladujte jej na vlhkých místech. Uchovávejte jej, pokud možno, v uzavřené nádobě. Pro snazší skladování vám doporučujeme používat mycí tablety.
- Nedostatek mycího prostředku. >>> Pokud používáte práškový prostředek, upravte jeho množství podle stupně znečištění nádobí nebo definic programu. Pro dosažení optimálních výsledků doporučujeme používat mycí tablety.
- Nedostatek leštidla. >>> Zkontrolujte indikátor leštidla a v případě potřeby doplňte zásobník. Pokud je v myčce dostatečné množství leštidla, upravte nastavení.
- Víko dávkovače mycího prostředku zůstalo otevřené. >>> Ujistěte se, že víko dávkovače mycího prostředku je po přidání prostředku pevně uzavřeno.

Talíře nejsou na konci programu suché

- Nádobí nebylo v myčce správně rozmístěno. >>> Nádobí rozložte tak, aby se v něm nezachytávala voda.

- Nedostatek leštidla. >>> Zkontrolujte indikátor leštidla a v případě potřeby doplňte zásobník. Pokud je v myčce dostatečné množství leštidla, upravte nastavení.
- Myčka byla vyložena ihned po skončení programu. >>> Nevykládejte stroj hned po dokončení mycího procesu. Mírně pootvěřte dveře a chvíli počkejte, dokud z myčky neunikne nahromaděná pára. Nádobí vyložte až po jejich ochlazení na pokojovou teplotu. Proces vykládky začněte od spodního koše. Zabráníte tak kapání vody, která zůstala na horním koši.
- Vybraný program je nevhodný. >>> Protože teplota oplachování je u programů s krátkou dobou trvání nízká, bude také nízký výkon sušení. Pro lepší sušení zvolte programy s delší dobou trvání.
- Kvalita povrchu kuchyňského nádobí je snížena. >>> Požadovaného mycího výkonu nelze dosáhnout na kuchyňském náčiní s poškozeným povrchem a není vhodné jej používat ani z hygienického hlediska. Voda navíc po poškozeném povrchu nestéká. Nedoporučujeme mýt takové nádobí v myčce.

i Je normální, že u sušení teflonových kuchyňských potřeb se můžete setkat s potížemi. Je to spojeno se strukturou teflonu. Vzhledem k tomu, že povrchové napětí teflonu a vody se liší, zůstávají na povrchu teflonu kapky vody.

Na nádobí zůstávají skvrny od čaje, kávy nebo rtěnky

- Vybraný program je nevhodný. >>> Vyberte program s vyšší teplotou a dobou cyklu.
- Kvalita povrchu kuchyňského nádobí je snížena. >>> Pokud skvrny od čaje (kávy, či barviv) proniknou do poškozeného povrchu, může být jejich odstranění problematické. Požadovaného mycího výkonu nelze dosáhnout na kuchyňském náčiní s poškozeným povrchem a není vhodné jej používat ani z hygienického hlediska. Nedoporučujeme mýt takové nádobí v myčce.
- Mycí prostředek je skladován za nevhodných podmínek. >>> Pokud používáte práškový prostředek, neskladujte jej na vlhkých místech. Uchovávejte jej pokud možno v uzavřené nádobě. Pro snazší skladování vám doporučujeme používat mycí tablety.

Na nádobí zůstávají stopy vodního kamene a sklo získává mléčnou barvu

- Nedostatek leštidla. >>> Zkontrolujte indikátor leštidla a v případě potřeby doplňte zásobník. Pokud je v myčce dostatečné množství leštidla, upravte nastavení.
- Nastavení tvrdosti vody je nízké nebo je nedostatečná hladina soli. >>> Odpovídajícím způsobem změňte tvrdost přiváděné vody a zkontrolujte tvrdost vody.
- Dochází k úniku soli. >>> Dávejte pozor, abyste při přidávání soli nevysypali sůl kolem otvoru zásobníku. Po dokončení procesu plnění zkontrolujte, zda je víčko zásobníku na sůl pevně uzavřeno. Spusťte program předpírky a odstraňte tak sůl, která se vylila do myčky. Protože granule soli, které zůstanou pod víkem, se během předpírky rozpustí, což způsobí uvolnění víka, zkontrolujte na konci programu, jestli víčko sedí.

Ve stroji je zápach



Nový stroj má zvláštní zápach. Po několika promytích zmizí.

- Filtry jsou ucpané. >>> Zkontrolujte, zda je filtrační systém čistý. Filtrační systém pravidelně čistěte, jak je znázorněno v části „Čištění a péče“.
- Špinavé nádobí se uchovává v myčce 2-3 dny před spuštěním. >>> Pokud se nechystáte stroj spustit hned poté, co do něj vložíte nádobí, odstraňujte zbytky jídla a každé 2 dny spusťte program Předpírka bez mycího prostředku. V těchto případech nezavírejte dvířka stroje, aby se zabránilo hromadění zápachu ve stroji. Můžete také použít komerčně dostupné odstraňovače zápachu nebo strojové čističe.

Na nádobí se objevuje rez, změna barvy nebo zhoršení povrchu

- Dochází k úniku soli. >>> Sůl může způsobit poškození a oxidaci kovových povrchů. Dávejte pozor, abyste při přidávání soli nevysypali sůl kolem otvoru zásobníku. Po dokončení procesu plnění zkontrolujte, zda je víčko zásobníku na sůl pevně uzavřeno. Spusťte program předpírky a odstraňte tak sůl, která se vylila do myčky. Protože granule soli, které zůstanou pod víkem, se během předpírky rozpustí, což způsobí uvolnění víka, zkontrolujte na konci programu, jestli víčko sedí.
- Na nádobí po dlouhou dobu zůstaly zbytky slaného jídla. >>> Pokud necháte ve stroji přístroje znečištěné těmito potravinami, je nutné nečistoty odstranit předpírkou nebo nádobí umýt bez čekání.
- Elektrická instalace není uzemněna. >>> Zkontrolujte, zda je váš stroj skutečně uzemněn. Statická elektřina vytvořená ve výrobku může způsobit zkraty na površích kovových předmětů, čímž se vytvářejí póry, odstraňuje se ochranná vrstva na povrchu, a to způsobí změnu barvy.
- Používají se intenzivní čisticí prostředky, jako jsou bělidla. >>> Ochranná vrstva na kovových površích se kontaktem s agresivními čisticími prostředky (jako je bělidlo) poškodí a ztratí svou účinnost. Neumývejte nádobí bělidlem.
- Kovové předměty, zejména nože, se používají k jiným účelům, než ke kterým jsou určeny. >>> Ochranná vrstva na hranách nožů se může poškodit, pokud se používají k účelům, jako jsou otevírání plechovek. Nepoužívejte kovové kuchyňské náčiní mimo určené účely.
- Přístroje jsou vyrobeny z nerezové oceli nízké kvality. >>> Koroze na těchto předmětech je nevyhnutelná; neměly by se mýt v myčkách nádobí.
- Kuchyňské náčiní, které je již zkorodované, se umývá v myčce. >>> Rez na zkorodovaném předmětu může migrovat na jiné povrchy z nerezové oceli a také způsobit korozi na těchto površích. Tyto předměty by se neměly mýt v myčkách nádobí.

V zásobníku zůstává mycí prostředek

- Dávka mycího prostředku byl při přidávání mycího prostředku vlhký. >>> Před plněním mycího prostředku se ujistěte, že je zásobník dobře vysušený.
- Mycí prostředek byl přidán dlouho před mytím. >>> Dávejte pozor, abyste přidali mycí prostředek krátce před spuštěním mytí.

- Během mytí je zabráněno otevření víka dávkovače. >>> Nádobí rozestavte tak, aby nebránilo otevření víka dávkovače mycího prostředku a vniknutí vody do stroje z oběžných kol.
- Mycí prostředek je skladován za nevhodných podmínek. >>> Pokud používáte práškový prostředek, neskladujte jeho balení na vlhkých místech. Uchovávejte jej, pokud možno, v uzavřené nádobě. Pro snazší skladování vám doporučujeme používat čisticí tablety.
- Otvory oběžného kola jsou ucpané. >>> Dolní a horní otvory oběžného kola mohou být ucpané zbytky jídla, jako jsou citronové pecky. Pravidelně čistěte oběžná kola, jak je znázorněno v části „Čištění a péče“.

Ozdoby a dekorace na kuchyňských potřebách jsou poškozeny.

 Zdobené sklenice a zdobený lesklý porcelán není vhodné mýt v myčce. Ani výrobci některých skleněných a porcelánových nádobí nedoporučují mytí těchto potřeb v myčkách nádobí.

Nádobí je poškrábané

 Kuchyňské náčiní, které obsahuje nebo je vyrobeno z hliníku, by se nemělo umýt v myčce nádobí.

- Dochází k úniku soli. >>> Sůl může způsobit poškození a oxidaci kovových povrchů. Dávejte pozor, abyste při přidávání soli nevysypali sůl kolem otvoru zásobníku. Po dokončení procesu plnění zkontrolujte, zda je víčko zásobníku na sůl pevně uzavřeno. Spusťte program předpírky a odstraňte tak sůl, která se vylila do myčky. Protože granule soli, které zůstanou pod víkem, se během předpírky rozpustí, což způsobí uvolnění víka, zkontrolujte na konci programu, jestli víčko sedí.
- Nastavení tvrdosti vody je nízké nebo je nedostatečná hladina soli. >>> Odpovídajícím způsobem změňte tvrdost přiváděné vody a zkontrolujte tvrdost vody.
- Nádobí nebylo v myčce správně rozmístěno. >>> Při vkládání sklenic a dalšího skleněného zboží do koše je neopírejte o jiné nádobí, ale o hrany koše nebo k tomu určené podpěry. Vzájemné nárazy sklenic nebo nárazy o jiné nádobí způsobené prouděním vody během mytí mohou způsobit prasknutí nebo poškrábání jejich povrchů.

Na skle zůstává skvrna připomínající mléčnou skvrnu, kterou nelze odstranit ručním otřením. Když je sklo namířeno na světlo, objeví se namodralý / duhový vzhled.

- Bylo použito příliš mnoho leštidla. >>> Snižte nastavení leštidla. Při přidávání leštidla odstraňte rozlité leštidlo.
- Na skle došlo ke korozi kvůli měkké vodě. >>> Vhodně změňte tvrdost přiváděné vody a zkontrolujte nastavení tvrdosti vody. Pokud je vaše přivodní voda měkká (<5 °dH), nepoužívejte sůl. Zvolte programy, které myjí při vyšších teplotách (např. 60-65 ° C). Můžete také použít komerčně dostupné čisticí prostředky na sklo.

V myčce se hromadí pěna

- Nádobí bylo umyto ručně saponátem, ale před vložením do myčky nebylo opláchnuto. >>> Čistící prostředky na ruční praní neobsahují odpěňovač. Před vložením do myčky není nutné nádobí umýt ručně. Postačí odstranění hrubého znečištění nádobí vodou z vodovodu nebo pomocí papírové utěrky nebo vidličky.
- Při doplňování leštidla se leštidlo rozlilo do stroje. >>> Při plnění dávejte pozor, aby se leštidlo nedostalo mimo nádržku. Vyteklý lešticí prostředek očistěte pomocí papírové/kuchyňské utěrky.
- Víko zásobníku na leštidlo je otevřené. >>> Po přidání leštidla se ujistěte, že je víko zásobníku zavřené.

Kuchyňské nádobí je rozbité.

- Nádobí nebylo v myčce správně rozmístěno. >>> Vkládejte nádobí tak, jak je popsáno v uživatelské příručce.
- Koše jsou přetížené. >>> Nepřetěžujte koše nad jejich kapacitu.

Na konci programu zůstane v myčce voda.

- Filtry jsou ucpané. >>> Zkontrolujte, zda je filtrační systém čistý. Filtrační systém pravidelně čistěte, jak je znázorněno v části „Čištění a péče“.
- Ucpaná / ucpaná odtoková hadice. >>> Zkontrolujte odtokovou hadici. Je-li to nutné, sundejte ji, odstraňte ucpání a vložte ji zpět dle uživatelské příručky.

 Pokud nemůžete problém odstranit, přestože budete postupovat podle pokynů v této části, obraťte se na svého prodejce nebo autorizovaného servisního zástupce. Nikdy se nepokoušejte opravit nefunkční výrobek sami.

Vyplní oprávněná osoba při zapojení spotřebiče

Jméno technika (hůlkově):	Datum zapojení a přezkoušení:
Kontaktní údaje technika: Adresa:	Razítko a podpis technika:
Telefon:	

DOVOZCE:

TEKA-CZ, spol.s r.o.
V Holešovičkách 593
182 00 Praha 8

Tel: 239 050 800
www.teka.cz, info@teka.cz

