



TEKA

User Manual  
MS 620 BIS/ ML 820 BIS/ ML 8200 BIS

CS HU BG

[www.teka.com](http://www.teka.com)

## ČEŠTINA



Tento návod si pečlivě přečtěte ještě před instalací spotřebiče a jeho prvním použitím.

V závislosti na modelu se příslušenství, které je součástí vaší trouby, může lišit od příslušenství zobrazeného na obrázcích.

## MAGYAR



Az üzembe helyezés és használat előtt gondosan olvassa el a mellékelt útmutatót.

A modelltől függően, a tartozékokkal a sütőben eltérhetnek a képeken látható.

## БЪЛГАРСКИ



Внимателно прочетете предоставените инструкции преди инсталиране и употреба на уреда.

В зависимост от модела, аксесоарите, показани на снимките могат да бъдат различни от фурната.

# Obsah

<b>Bezpečnostní informace</b> .....	<b>4</b>	Speciální funkce: Auto 3 (bramborová kaše).....	16
Bezpečnost dětí a postižených osob .....	4	Funkce paměti .....	16
Všeobecné bezpečnostní informace.....	5	Proces uložení do paměti .....	16
Instalace .....	7	Používání funkce paměti .....	16
Čištění a údržba .....	7	Vymazání paměti .....	17
Servis a oprava .....	8	<b>Když je trouba v provozu...</b> .....	<b>17</b>
Řiďte se následujícími pokyny, abyste předešli poškození trouby nebo jiným nebezpečným situacím.....	8	Přerušování funkce.....	17
<b>Přednosti mikrovlnné trouby</b> .....	<b>10</b>	Konec programu .....	17
Jak pracuje mikrovlnná trouba.....	10	<b>Jaký druh nádobí lze použít?</b> .....	<b>17</b>
Jak se zahřívá jídlo.....	10	Ohřívání mikrovlnami.....	17
<b>Popis přístroje</b> .....	<b>11</b>	Zkouška nádobí .....	17
Ovládací prvky.....	12	Funkce gril .....	18
Popis funkcí .....	12	Kombinovaný provoz .....	18
<b>Návod k obsluze</b> .....	<b>13</b>	Hliníkové nádoby a fólie.....	18
Nastavení hodin .....	13	Poklop.....	18
Bezpečnostní zámek .....	13	Tabulka - nádobí.....	18
<b>Základní funkce</b> .....	<b>14</b>	<b>Čištění a údržba spotřebiče</b> .....	<b>19</b>
Funkce: Mikrovlny.....	14	Vnější plochy .....	19
Rychlý začátek .....	14	Vnitřek spotřebiče .....	19
Funkce: Gril .....	14	Dveře, závěsy dveří a čelní strana přístroje.....	20
Mikrovlny + Gril.....	14	Slídové kryty .....	20
Rozmrazování podle hmotnosti (automaticky).....	15	<b>Co dělat při potížích</b> .....	<b>20</b>
Rozmrazování podle času (manuální) ...	15	<b>Technická charakteristika</b> .....	<b>21</b>
<b>Speciální funkce</b> .....	<b>16</b>	Technické údaje.....	21
Speciální funkce: Auto 1 (vaření 500 g brambor).....	16	<b>Ochrana životního prostředí</b> .....	<b>21</b>
Speciální funkce: Auto 2 (pomalé vaření/dušené pokrmy).....	16	<b>Montážní návod</b> .....	<b>21</b>
		<b>Milyen</b> .....	<b>37</b>
		<b>Instalace</b> .....	<b>64</b>

# Bezpečnostní informace



Tento návod si pečlivě přečtěte ještě před instalací spotřebiče a jeho prvním použitím. Výrobce nezodpovídá za škody a zranění způsobená nesprávnou instalací či chybným používáním. Návod k použití vždy uchovávejte spolu se spotřebičem pro jeho budoucí použití.

## Bezpečnost dětí a postižených osob

**UPOZORNĚNÍ! Hrozí nebezpečí udušení, úrazu nebo jiných trvalých následků.**

- Tento spotřebič smí používat děti starší osmi let nebo osoby se sníženými fyzickými, smyslovými nebo duševními schopnostmi nebo osoby bez patřičných zkušeností a znalostí pouze, pokud tak činí pod dozorem osoby, která je zodpovědná za jejich bezpečnost.
- Děti by měly být pod dohledem, aby si se zařízením nehrály.
- Všechny obaly uschovejte z dosahu dětí.
- **VAROVÁNÍ:** Zařízení a jeho přístupné části se během používání zahřívají. Dávejte pozor, abyste se nedotkli topných prvků. Nejsou-li děti do 8 let pod trvalým dohledem, neměly by mít k zařízení přístup.
- **VAROVÁNÍ:** Je-li zařízení provozováno v kombinovaném režimu, smějí děti používat troubu pouze pod dohledem dospělých, protože vznikají vysoké teploty.
- Pokud je spotřebič vybaven dětskou bezpečnostní pojistkou, doporučuje se ji aktivovat. Děti mladší tří let nesmí být ponechány v blízkosti spotřebiče bez dozoru.
- Čištění a užitelskou údržbu spotřebiče by neměly provádět děti bez dozoru.

## Všeobecné bezpečnostní informace

- Toto zařízení je určeno pro použití v domácnostech, nikoli v hotelech, obchodech, kancelářích a podobných prostředích.
- Při provozu je vnitřek spotřebiče horký. Nedotýkejte se topných těles ve spotřebiči. Při vkládání či vyjímání příslušenství či nádobí vždy používejte kuchyňské chňapky.
- **UPOZORNĚNÍ:** Tekutiny či jiné potraviny neohřívejte v hermeticky uzavřených nádobách. Mohou explodovat.
- Používejte jen nádobí vhodné k použití v mikrovlnných troubách.
- Při ohřívání potravin v plastových či papírových nádobách sledujte spotřebič z důvodu jejich možného vznícení.
- Tento spotřebič je určen k ohřevu potravin a nápojů. Sušení potravin nebo oděvů a ohřívání zahřívacích podložek, pantoflů, hub, vlhkých hadrů a podobných předmětů může způsobit poranění, vznícení či požár.
- **POZOR!** Trouba se nesmí používat v případě, že:
  - dvířka jsou nesprávně zavřená;
  - panty dvířek jsou poškozené;
  - povrch trouby, na který dvířka dosedají, nebo přední panel trouby je poškozený;
  - sklo dvířek je poškozené;
  - často vzniká v troubě elektrický oblouk, i když uvnitř nejsou žádné kovové předměty.Trouba se smí opět používat až po odborné opravě v autorizovaném servisním středisku.
- Pokud ze spotřebiče vychází kouř, spotřebič vypněte nebo odpojte od sítě a nechte dvířka zavřená, aby se případné plameny uhasily.
- Ohřívání nápojů v mikrovlnné troubě může vést k utajenému varu a pozdějšímu prudkému vystříknutí kapaliny. S nádobou je proto nutné zacházet opatrně.

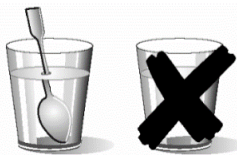

- Dávejte pozor při ohřevu tekutin!  
**DÁVEJTE POZOR PŘI OHŘEVU TEKUTIN!**  
Když se tekutiny (voda, káva, čaj, mléko apod.) dostanou v troubě do bodu varu a rychle je vyjmete ven, může vroucí tekutina vystříknout. **NEBEZPEČÍ PORANĚNÍ A OPAŘENÍ!**  
Abyste této situaci při ohřevu tekutin předešli, vložte do nádoby s tekutinou před vyjmutím lžičku nebo skleněnou tyčinku.
- **VAROVÁNÍ!** Při vyjímání nádoby z mikrovlnné trouby se ujistěte, že nádoba není přilepená k otočnému talíři, aby nespadl na podlahu.
- Kojenecké láhve nebo skleničky s dětskou výživou byste měli zamíchat nebo protřepat, a před podáním si ještě ověřit jejich teplotu, aby se dítě nespálilo.
- Vajíčka ve skořápce a vajíčka vařená natvrdo by se neměla ve spotřebiči ohřívat, protože mohou explodovat i po dokončení mikrovlnného ohřevu.
- **POZOR!** V mikrovlnné troubě nezahřívejte čistý líh nebo alkoholické nápoje. **NEBEZPEČÍ OHNĚ!**
- **Výstraha!** Abyste zabránili přehřátí pokrmu nebo spálení, je velmi důležité nevolit příliš dlouhou dobu ohřevu nebo úroveň výkonu, zvláště při ohřívání malého množství potravin. Například rohlík se může spálit za méně než 3 minuty, pokud je zvolený výkon příliš vysoký.
- Pro opékání a toastování použijte pouze funkci grilu a troubu po celou dobu sledujte. Pokud při toastování chleba použijete kombinovanou funkci, chléb může za velmi krátkou dobu shořet.
- Dbejte na to, aby se horkých dvířek trouby nikdy nedotýkaly síťové kabely od jiných elektrických zařízení. Izolace kabelu se tím může poškodit. Nebezpečí zkratu!

## Instalace

- Elektrická instalace musí být provedena tak, aby spotřebič bylo možné odpojit od sítě všemi póly s min. vzdáleností kontaktů 3 mm. Jako vhodné odpojovací zařízení se doporučuje např. pojistkový spínač LS, spínač FI a stykač.
- Pokud se elektrické připojení provádí prostřednictvím zástrčky a zůstává po instalaci přístupné, není nutné zajistit uvedené oddělovací zařízení.
- Instalace musí odpovídat aktuálním předpisům.
- Ochrana proti (nebezpečnému) dotyku musí být zajištěna instalací.
- **POZOR:** Trouba musí být uzemněna.
- **VAROVÁNÍ!** Zařízení je určeno k zabudování. Na posledních stránkách tohoto návodu k obsluze jsou uvedeny podrobné informace o instalačních rozměrech.

## Čištění a údržba

- **UPOZORNĚNÍ:** Před Čištění a údržba odpojte spotřebič od napájení.
- Spotřebič je nutné pravidelně čistit a odstraňovat jakékoliv zbytky potravin.
- Pokud není spotřebič udržován v čistém stavu, může jeho povrch zkorodovat, a ovlivnit tak celkovou životnost spotřebiče a vést k nebezpečným situacím.
- Nepoužívejte drsné čisticí prostředky nebo ostré kovové škrabky k čištění skleněných dvířek, mohly by poškrábat povrch, což by mohlo následně vést k rozbití skla.
- K čištění spotřebiče nepoužívejte čisticí zařízení na páru.
- Povrchy, kde přiléhají dvířka (přední panel vnitřku trouby a vnitřní část dvířek) musí být udržována v perfektní čistotě, aby byla zajištěna správná činnost trouby.
- Řiďte se prosím pokyny v kapitole “Čištění trouby a údržba”.

- **VAROVÁNÍ:** Před výměnou žárovky zařízení vypněte, abyste vyloučili možnost úrazu elektrickým proudem. Viz kapitolu „VÝMĚNA ŽÁROVKY V TROUBĚ“.

## **Servis a oprava**

- **UPOZORNĚNÍ:** Před servis a oprava odpojte spotřebič od napájení.
- **UPOZORNĚNÍ:** Opravy či údržbu, které zahrnují sejmutí krytu chránícího před vystavením mikrovlnné energii, může provádět pouze k tomu kvalifikovaná osoba.
- **UPOZORNĚNÍ:** Jsou-li poškozena dvířka nebo těsnění dvířek, nesmí se spotřebič používat, dokud jej neopraví kvalifikovaná osoba.
- Jestliže je poškozený přívodní kabel, smí ho vyměnit pouze výrobce, servisní technik nebo osoba s podobnou příslušnou kvalifikací, jinak by mohlo dojít k úrazu.
- Opravy a údržbu, speciálně dílů pod proudem, smí provádět pouze technik autorizovaný výrobcem.

## **Řiďte se následujícími pokyny, abyste předešli poškození trouby nebo jiným nebezpečným situacím**

- Nikdy nezapínejte troubu, když je prázdná. Pokud není dovnitř vložen žádný pokrm, může dojít k přetížení spotřebiče, jeho přehřátí a poškození. **NEBEZPEČÍ POŠKOZENÍ!**
- Při testování naprogramování trouby vložte do trouby sklenici vody. Voda absorbuje mikrovlny a nedojde k poškození trouby.
- Nezakrývejte a neucpávejte ventilační otvory.
- Během mikrovlnné funkce nepoužívejte kovové nádoby a nádoby. Před použitím jakéhokoli nádobí a nádoby zkontrolujte, zda je vhodné pro mikrovlny (viz kapitolu o “Jaký druh nádobí lze použít?”).



- Nikdy nesnímejte slídový kryt stropu vnitřního prostoru trouby! Tento kryt zabraňuje tukům a částicám pokrmů poškodit generátor mikrovln.
- Uvnitř trouby nenechávejte žádné hořlavé předměty, jelikož by se mohly při zapnutí trouby vznítit.
- Nepoužívejte troubu jako spižírnu.
- Nepoužívejte troubu pro smažení, protože při ohřívání mikrovlnami není možné kontrolovat teplotu oleje.
- Otočný talíř a mřížky unese maximální zátěž 8 kg. Nepřekračujte tuto zátěž, mohlo by to troubu poškodit.

# Přednosti mikrovlnné trouby

Klasická trouba vyzařuje teplo pomocí elektrického odporu nebo prostřednictvím plynových horáků. Teplo potom pomalu proniká z povrchu dovnitř pokrmu. Protože se přitom zahřívá také okolní vzduch, sama trouba i plechy, mnoho energie se ztrácí.

Naopak, v případě mikrovlnných trub teplo vzniká uprostřed samotného jídla – teplo je ohřívá zevnitř směrem k povrchu. Protože mikrovlnny neohřívají vzduch ani vnitřní stěny přístroje a nádobí (je-li vhodné pro tento účel), neztrácí se při jejich využívání tolik energie.

Ve stručnosti, mikrovlnná trouba má tyto výhody:

1. Zkracuje dobu vaření – ve všeobecnosti je tato doba o tři čtvrtiny kratší než při klasickém vaření.
2. Mimořádně rychle rozmrazuje i hluboce zmražená jídla, čímž se snižuje nebezpečí tvorby bakterií
3. Šetří energii.
4. Uchovává nutriční hodnotu jídla v důsledku kratší doby jeho přípravy.

## Jak pracuje mikrovlnná trouba

V mikrovlnné troubě se nachází vysokonapěťové zařízení „Magnetron“, které elektrickou energii proměňuje na mikrovlnny. Elektromagnetické vlny jsou vedeny do vnitřního prostoru trouby a šíří se mícháním nebo pomocí otočného talíře.

Uvnitř trouby se vlny šíří všema směry a odrážejí se od kovových stěn, a tak pronikají do jídla stejnoměrně.

## Jak se zahřívá jídlo

Většina potravin obsahuje vodu. Její molekuly mikrovlnny uvedou do pohybu.

Třením molekul vzniká teplo, které se přenáší také na potraviny. Podle potřeby potom mikrovlnná trouba jídla rozmrazuje, vaří nebo jen udržuje teplé.

Protože teplo se vytváří v samotném jídle, tento způsob přípravy pokrmů má mnoho výhod:

- Je možné vařit bez tekutiny a oleje nebo jen s malým množstvím;
- Rozmrazování, zahřívání či vaření v mikrovlnné troubě je rychlejší než v troubě klasické;
- Vitamíny, minerály a další výživné látky se nezneškodňují;
- Přirozená barva a vůně jídla se nemění.

Mikrovlnny pronikají porcelánem, sklem, kartónem a umělou hmotou, ne však kovem. Proto se kovové nádobí – případně nádobí obsahující kovové částice – v mikrovlnné troubě vůbec nesmí používat

Mikrovlnny se odrážejí od kovu..

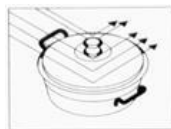

...pronikají sklem či porcelánem...

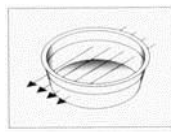

...a jídlo je pohlcuje.

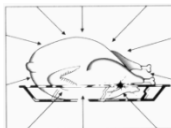

# Popis přístroje

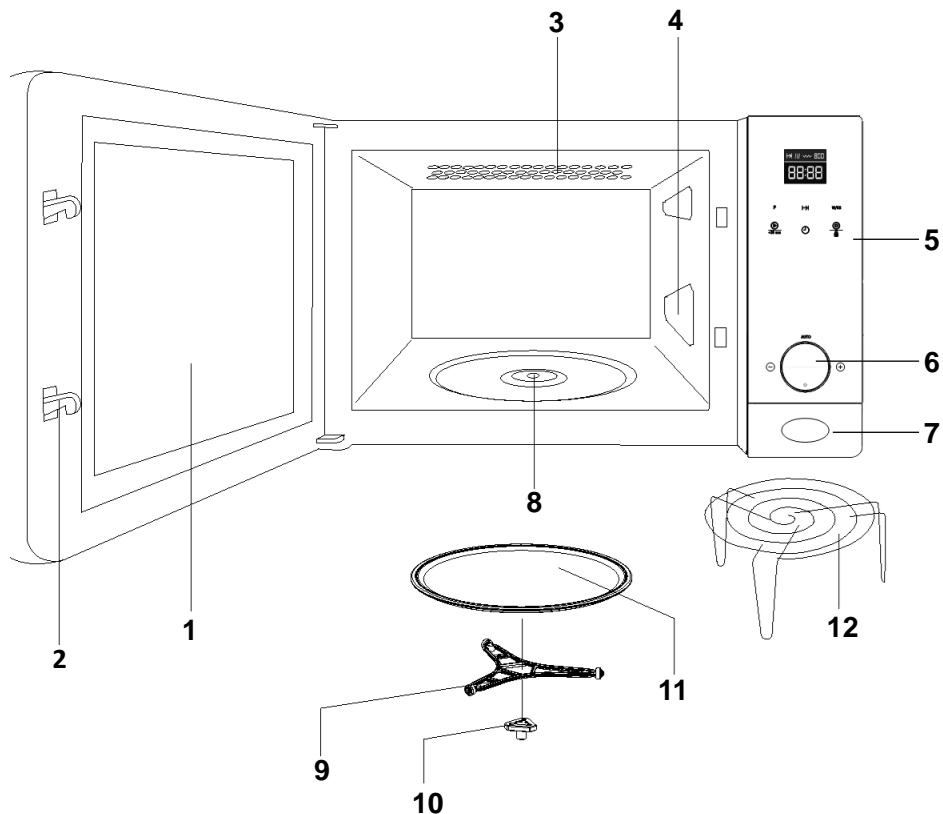

- |                                |                              |
|--------------------------------|------------------------------|
| 1. Dvířka s průhledným okénkem | 7. Tlačítko otevírání dvířek |
| 2. Bezpečnostní uzávěr         | 8. Unášec otočného talíře    |
| 3. Quartzový gril              | 9. Podvozek otočného talíře  |
| 4. Slídový kryt                | 10. Unášec otočného talíře   |
| 5. Ovládací prvky              | 11. Otočný talíř             |
| 6. Otáčením ovladače           | 12. Rošt                     |

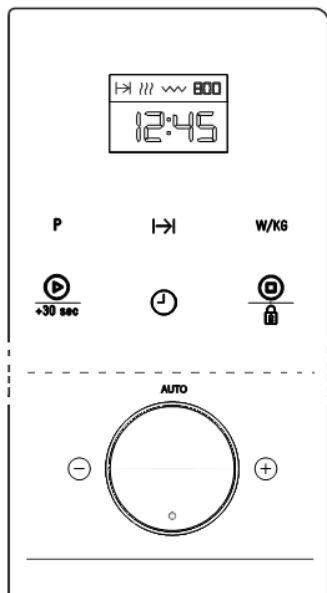

## Ovládací prvky



- |   |             |                                      |
|---|-------------|--------------------------------------|
| 1 | <b>P</b>    | Tlačítko volby programů              |
| 2 | →           | Tlačítko nastavení doby trvání       |
| 3 | <b>W/KG</b> | Tlačítko nastavení výkonu/hmotnosti  |
| 4 |             | Tlačítko START                       |
| 5 |             | Tlačítko hodin                       |
| 6 |             | Tlačítko STOP/Bezpečnostní blokování |
| 7 |             | Displej                              |
| 8 |             | Otočný knoflík                       |

## Popis funkcí

Symbol	Popis	Výkon	Potraviny
	<b>Mikrovlny</b>	P 01 ----- 160W	Pomalé rozmrazování jemných pokrmů, udržování teploty pokrmů
		P 02 ----- 320W	Vaření při nízké teplotě, vaření rýže Rychlé rozmrazování
		P 03 ----- 480W	Rozpouštění másla Ohřívání dětských pokrmů
		P 04 ----- 640W	Příprava zeleninových a dalších pokrmů Opatrné vaření a ohřívání pokrmů Ohřívání a vaření malých porcí Ohřívání jemných pokrmů
		P 05 ----- 750W	Rychlé ohřívání a vaření tekutin a dalších pokrmů
	<b>Mikrovlny + Gril</b>	P 01 ----- 95W	Zapékání (zhnědnutí) toastů
		P 02 ----- 135W	Grilování drůbeže a masa
		P 03 ----- 170W	Příprava sekané a gratinovaných pokrmů
		P 04 ----- 200W	Příprava masových rolád
		P 05 ----- 230W	Gratinované brambory
	<b>Gril</b>	---	Grilování všech druhů potravin

Symbol	Popis	Výkon	Potraviny
	Rozmrazování	---	Rozmrazování dle času
		---	Rozmrazování dle hmotnosti
<b>AUTO 1</b>	Automatické vaření	---	Vaření brambor
<b>AUTO 2</b>		---	Smažení a dušení
<b>AUTO 3</b>		---	Bramborová kaše

## Návod k obsluze

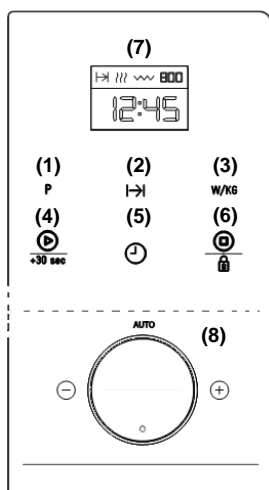

### Nastavení hodin

1. Stiskněte **tlačítko hodin (5)**, až začnou hodinové číslice blikat.
2. Nastavte hodnotu času **otočením ovladače (8)** libovolným směrem.
3. Stiskněte znovu **tlačítko hodin (5)**, abyste nastavili minuty.
4. Nastavte hodnotu minut **otočením ovladače (8)** libovolným směrem.
5. Pro ukončení stiskněte znovu **tlačítko hodin (5)**.

### Bezpečnostní zámek

Provoz spotřebiče lze zablokovat (například, aby ho nepoužívaly děti), a to následovně:

1. Stiskněte na 3 vteřiny tlačítko **STOP/Bezpečnostní blokování (6)**. Mikrovlnná trouba zapípá a spotřebič se zablokuje. Na displeji se zobrazí čtyři čáry a provoz trouby je blokován.

- Hodiny jsou nadále zobrazeny a ukazatel bezpečnostního blokování svítí na displeji (7).
- Pokud chcete odblokovat troubu, stiskněte na 3 vteřiny tlačítko

**STOP/Bezpečnostní blokování (6).** Mikrovlnná trouba zapírá a na displeji se znovu zobrazí hodiny.

## Základní funkce

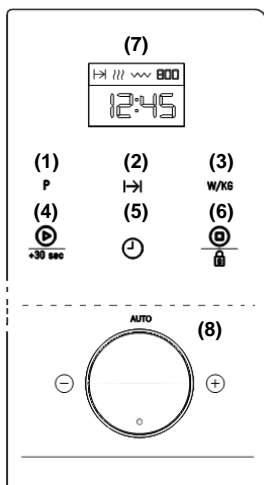

### Funkce: Mikrovlny

- Stiskněte Programové tlačítko «P» (1).

Ukazatel mikrovln  se rozsvítí na displeji (7). Potvrďte funkci znovu stisknutím Programového tlačítka «P» (1).

- Stiskněte tlačítko pro dobu trvání (2). Otočným ovladačem (8) libovolným směrem nastavte požadovanou dobu trvání. Potvrďte opětovným stisknutím tlačítka doby trvání (2).
- Pro změnu výkonu mikrovln stiskněte tlačítko Výkon/Hmotnost (3), (Pokud toto tlačítko nestisknete, spotřebič pracuje na maximální výkon). Otočením ovladače (8) libovolným směrem nastavte požadovaný výkon. Potvrďte opětovným stisknutím tlačítka Výkon/Hmotnost (3).
- Stiskněte tlačítko START (4). Mikrovlnná trouba začne pracovat.

### Rychlý začátek

- Při pohotovostním režimu stiskněte tlačítko START (4). Spotřebič se ihned spustí ve funkci mikrovlny na maximální výkon po dobu 30 vteřin.
- Pokud budete požadovat zvýšení doby provozu, stiskněte opět tlačítko START (4). Pokaždé, když stisknete tlačítko START(4), doba trvání se zvýší o 30 vteřin.

### Funkce: Gril

- Stiskněte Programové tlačítko «P» (1).

Zvolte funkci Gril  otočením ovladače (8) libovolným směrem. Funkci potvrďte opětovným stisknutím Programového tlačítka «P» (1).

- Stiskněte tlačítko Doby trvání (2). Otočte libovolným směrem ovladačem (8) pro nastavení požadovaného provozního času. Potvrďte funkci opětovným stisknutím tlačítka pro Doby trvání (2).
- Stiskněte tlačítko START (4). Mikrovlnná trouba začne pracovat.

### Mikrovlny + Gril

- Stiskněte Programové tlačítko «P» (1).

Zvolte funkci Mikrovlny + Gril  otočením ovladače (8) libovolným směrem. Funkci potvrďte opětovným stisknutím Programového tlačítka «P» (1).

- Stiskněte tlačítko Doby trvání (2). Otočte libovolným směrem ovladačem (8) pro nastavení požadovaného provozního času. Potvrďte funkci opětovným stisknutím tlačítka pro Doby trvání (2).
- Pro změnu výkonu mikrovln stiskněte tlačítko Výkon/Hmotnost (3). (Pokud toto

tlačítko nestisknete, spotřebič pracuje na maximální výkon). Otočením **ovladače (8)** libovolným směrem nastavíte požadovaný výkon. Potvrďte opětovným stisknutím tlačítka **Výkon/Hmotnost (3)**.

4. Stiskněte tlačítko **START (4)**. Mikrovlnná trouba začne pracovat

#### Rozmrazování podle hmotnosti (automaticky)

1. Stiskněte **PROGRAMOVÉ TLAČÍTKO « P » (1)**. Vyberte funkci Rozmrazování dle



hmotnosti otáčením **knoflíku (8)** v libovolném směru. Funkci potvrďte opětovným stisknutím **PROGRAMOVÉHO TLAČÍTKA « B » (1)**.

2. Program « P01 » bliká (standardně). Vyberte typ potraviny (program) otáčením **knoflíku (8)** v libovolném směru (viz tabulka níže). (Jestliže knoflíkem neotočíte, výchozí volba nastavení je « P01 »). Potvrďte stisknutím tlačítka **VÝKON / HMOTNOST (3)**.
3. Na displeji uvidíte hmotnosti (např. standardně « 0.1 ») a hmotnostní ukazatel « kg ». bliká. Zobrazí hmotnost potraviny (např. « 1, 2 kg ») otáčením **KNOFLÍKU (8)** v libovolném směru. Potvrďte stisknutím tlačítka **VÝKON / HMOTNOST (3)**. Program, který jste vybrali předtím (např.: « P01 ») začne blikat.
4. Stiskněte tlačítko **START (4)**. Mikrovlnná trouba začne fungovat.
5. Ve chvíli, kdy trouba začne pípat a na **displeji (7)** bliká slovo: « TURN » (otočit), otočte pokrm. Zavřete opět dveře a stiskněte tlačítko **START (4)**.

Následující tabulka poskytuje přehled o jednotlivých programech funkce „rozmrazování podle hmotnosti“ s udáním váhového rozmezí, doby rozmrazování a doby odpočinku (která je nutná pro stejnoměrné rozmražení potravin).

Program	Druh potraviny	Hmotnost	Interval	Klidová fáze
P0 1	Maso	0,1 – 2,5	3 – 75	20 – 30
P0 2	Drůbež	0,1 – 2,5	3 – 75	20 – 30
P0 3	Ryby	0,1 – 2,5	3:20 - 83	20 – 30
P0 4	Ovoce	0,1 – 1,0	2:36 – 26	5 – 10
P0 5	Chléb	0,1 – 1,5	2:25 – 36:15	5 – 10

#### Rozmrazování podle času (manuální)

1. Stiskněte **PROGRAMOVÉ TLAČÍTKO «P» (1)**. Vyberte funkci Rozmrazování dle času  otáčením **knoflíku (8)** v libovolném směru. Funkci potvrďte opětovným stisknutím **PROGRAMOVÉHO TLAČÍTKA «P» (1)**.
2. Stiskněte tlačítko **DOBA TRVÁNÍ (2)**. Zadejte požadovanou provozní dobu otáčením **KNOFLÍKU (8)** v libovolném směru. Potvrďte opětovným stisknutím tlačítka **DOBY TRVÁNÍ (2)**.
3. Stiskněte tlačítko **START (4)**. Mikrovlnná trouba začne fungovat.
4. Když se trouba zastaví a začne pípat, promíchejte nebo otočte pokrm. Chcete-li pokračovat, zavřete dveře mikrovlnky a stiskněte tlačítko start, aby pokračoval proces rozmrazování.

# Speciální funkce

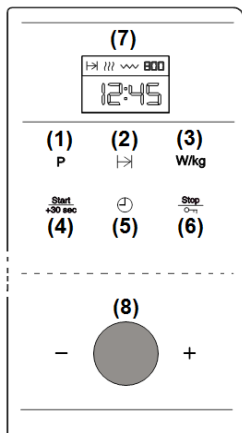

## Speciální funkce: Auto 1 (vaření 500 g brambor)

1. Dejte brambory (asi 500 g) s trochou vody do tepelně odolné nádoby a umístěte ji na otočný talíř v mikrovlnné troubě.
2. Stiskněte **Programové tlačítko «P» (1)**. Zvolte funkci «AUTO 1» otočením **ovladače (8)** libovolným směrem. Funkci potvrďte opětovným stisknutím **Programového tlačítka «P» (1)**.
3. Stiskněte tlačítko **START (4)**. Mikrovlny začnou pracovat a na displeji se zobrazí zbývající doba provozu.

## Speciální funkce: Auto 2 (pomalé vaření/dušené pokrmy)

1. Dejte ingredience, které chcete pomalu vařit/dušit (např. zelí, dušené kuře) do mísy, zakryte víkem a dejte do trouby.
2. Stiskněte **Programové tlačítko «P» (1)**. Zvolte funkci «AUTO 2» otočením **ovladače (8)** libovolným směrem. Funkci potvrďte opětovným stisknutím **Programového tlačítka «P» (1)**.
3. Stiskněte tlačítko **START (4)**. Mikrovlny začnou pracovat a na displeji se zobrazí zbývající doba provozu.
4. Jakmile trouba zapípá a na displeji začne blikat slovo „TURN“ (otočit), otočte

pokrm. Zavřete znovu dveře a stiskněte tlačítko **START (4)**.

## Speciální funkce: Auto 3 (bramborová kaše)

1. Bramborovou kaši připravte z 1 kg syrových brambor. Dejte brambory do vhodné nádoby (o průměru asi 25 – 26 cm) a vložte je do mikrovlnné trouby.
2. Stiskněte **Programové tlačítko «P» (1)**. Zvolte funkci «AUTO 3» otočením **ovladače (8)** libovolným směrem. Funkci potvrďte opětovným stisknutím **Programového tlačítka «P» (1)**.
3. Stiskněte tlačítko **START (4)**. Mikrovlny začnou pracovat a na displeji se zobrazí zbývající doba provozu.

## Funkce paměti

Funkce „MEM“ umožňuje uložení řady nejčastěji používaných parametrů (čas a výkon) do paměti. Můžete je však používat pouze s hlavními funkcemi: **Mikrovlny, Gril, Mikrovlny + Gril**.

## Proces uložení do paměti

1. Stiskněte **Programové tlačítko «P» (1)**. Zvolte požadovanou funkci (např. MIKROVLNY) otočením **ovladače (8)** libovolným směrem. Funkci potvrďte opětovným stisknutím **Programového tlačítka «P» (1)**.
2. Nastavte požadované parametry (dobu přípravy a výkon), jak je uvedeno v základních funkcích.
3. Stiskněte **Programové tlačítko «P» (1)**, až se ozve pípnutí a na **displeji (7)** se zobrazí slovo „MEM“.

## Používání funkce paměti

1. Stiskněte **Programové tlačítko «P» (1)**. Zvolte funkci „MEM“ otočením **ovladače (8)** libovolným směrem. Funkci potvrďte opětovným stisknutím **Programového tlačítka «P» (1)**.
2. Stiskněte tlačítko **START (4)**. Mikrovlny začnou pracovat.



## Vymazání paměti

1. Stiskněte **Programové tlačítko «P» (1)**. Zvolte funkci „MEM“ otočením **ovladače (8)** libovolným směrem. Funkci potvrďte

opětovným stisknutím **Programového tlačítka «P» (1)**.

2. Stiskněte tlačítko **STOP/Bezpečnostní blokování (6)**, až se ozve pípnutí. Trouba se vrátí do pohotovostního režimu.

## Když je trouba v provozu...

Je možné otevřít dvířka trouby v libovolném okamžiku v průběhu vaření. V tomto případě:

- VYTVÁŘENÍ MIKROVLN SE OKAMŽITĚ PŘERUŠÍ;
- Gril se vypne, ale zůstává velmi horký;
- Hodiny se automaticky zastaví, a budou ukazovat čas, který ještě zbyl.

Je-li potřeba, můžete:

1. Jídlo obrátit nebo promíchat, abyste dosáhli stejnoměrnějšího rozdělování tepla.
2. Změnit výkon mikrovlnné trouby pomocí tlačítek „-“ a „+“.
3. Příslušným tlačítkem nastavit jinou funkci.
4. Změnit délku zbývajících potřebného času **OTÁČENÍM OVLADAČE**.

Dvířka opět zavřete a stiskněte tlačítko start. Přístroj tím znovu uvedete do chodu.

### Přerušení funkce

Chcete-li program přerušit ještě před jeho skončením, stiskněte tlačítko **STOP** a otevřete dvířka přístroje.

Chcete-li program předčasně ukončit, znovu zavřete dvířka a znovu stiskněte tlačítko **STOP**. Zazní zvukový signál a na světelném ukazateli se objeví hodinový čas.

### Konec programu

Po skončení programu zazní trojitý zvukový signál a na displeji se objeví nápis „End“. Signály se budou ozývat vždy po 30 sekundách dokud neotevřete dvířka, případně dokud nestisknete tlačítko **STOP**.

## Jaký druh nádobí lze použít?

### Ohřívání mikrovlnami

Při používání této funkce je nutné si uvědomit, že mikrovlny se odrážejí od kovových povrchů. Naopak, sklo, porcelán, keramika, plasty a papír mikrovlny propouštějí.

V mikrovlnné troubě **se proto nesmí používat kovové hrnce a jiné kovové nádoby, ani nádoby s kovovými součástmi či kovovým dekorem**. Stejně tak není dovoleno používat sklo a keramiku **s kovovým dekorem nebo kovovými součástmi** (např. olovnatý křišťál).

**Ideálním** materiálem pro tepelnou úpravu jídel v mikrovlnné troubě je sklo, porcelán, keramika či žáruvzdorná umělá hmota. Velmi křehké a snadno rozbitné sklo používejte jen

na krátkou dobu, například při rozmrazování nebo ohřívání už hotových jídel.

### Zkouška nádobí

Do spotřebiče postavte nádobu a při maximálním výkonu mikrovlnného ohřevu ji v přístroji ponechte asi 20 sekund. Když zůstane studená nebo bude ohřátá jen mírně, je vhodná na použití. Když však bude horká nebo dokonce vyvolá jiskření, je nevhodná.

Teplu ze zahřátých jídel se přenáší i na nádoby. Mohou být proto velmi horké. Z tohoto důvodu používejte vždy **ochranné kuchyňské rukavice!**

## Funkce gril

Při použití této funkce musí nádoby odolávat teplotám minimálně 250° C.

Plastové nádoby jsou na grilování nevhodné.

## Kombinovaný provoz

Při použití kombinované funkce mikrovlnného ohřevu a grilu musí nádoby vyhovovat oběma druhům tepelné úpravy, t. j. musí být vhodné jak pro mikrovlnný ohřev, tak pro grilování.

## Hliníkové nádoby a fólie

Polotovary v hliníkových miskách nebo fóliích lze do mikrovlnné trouby vkládat bez problémů, ovšem podmínkou je dodržení těchto zásad:

- Dbejte na doporučení výrobce uvedeného na obalu potravin.
- Hliníkové nádoby nesmí být vyšší než 3 cm a nesmí se dotýkat vnitřních stěn spotřebiče (minimální odstup 3 cm). Hliníková víčka je nutné odstranit.
- Hliníkovou misku postavte přímo na otočný talíř. Používáte-li rošť, postavte nádobu na porcelánový talíř. Nikdy vkládejte nádobu přímo na rošť!
- Doba pečení bude o několik minut delší, protože mikrovlny pronikají do jídla pouze shora. V případě pochybností přeložte jídlo raději do jiné nádoby, o které

bezpečně víte, že je vhodná do mikrovlnné trouby.

- Hliníkové fólie je možné používat cílevědomě také při rozmrazování, protože odrážejí mikrovlny. Citlivé potraviny jako drůbež nebo mleté maso je potřebné chránit před příliš vysokým žářem tím, že háklivé místa přikryjete (konce křídél nebo okraje masa).
- **Důležité:** Hliníková fólie nesmí přijít do styku s vnitřními stěnami spotřebiče, protože by mohla způsobit jiskření.

## Poklop

Doporučuje se používat poklopy ze skla, plastu nebo z průhledné fólie, protože se tím:

1. Omezí vytváření páry (zejména je-li pečení delší);
2. Příprava pokrmů urychlí;
3. Pokrmy nevysuší;
4. Zachová jejich aroma

Poklopy by měly mít otvory, aby pod nimi nevznikal tlak. Rovněž sáčky z umělé hmoty musí být otevřené. Kojenecké láhve, sklenice s dětskou výživou a podobné nádoby je dovoleno ohřívat jen bez víčka nebo uzávěru, protože mohou prasknout.

Z údajů v tabulce získáte přehled o tom, jaký druh nádobí je vhodný v konkrétní situaci.

## Tabulka - nádobí

Druh nádobí	Pracovní režim	Mikrovlnný ohřev		Gril	Kombinovaný provoz
		Rozmrazování / ohřev	Vaření		
<b>Sklo a porcelán<sup>1)</sup></b> Určený pro domácnost, ne žáruvzdorný, je možné jeho mytí v myčce nádobí		ano	ano	ne	ne
<b>Glazovaná keramika</b> Žáruvzdorné sklo a porcelán		ano	ano	ano	ano
<b>Keramika, nádobí z kameniny<sup>2)</sup></b> Bez glazury obsahující kov		ano	ano	ne	ne
<b>Keramické nádobí<sup>2)</sup></b> Glazované		no	ano	ne	ne
Neglazované		ne	ne	ne	ne

Pracovní režim Druh nádobí	Mikrovlnný ohřev		Gril	Kombinovaný
	Rozmrazová ní / ohřev	Vaření		
<b>Plastové nádoby<sup>2)</sup></b>				
Žárovzdorné do 100° C	ano	ne	ne	ne
Žárovzdorné do 250° C	ano	ano	ne	ne
<b>Plastové fólie<sup>3)</sup></b>				
Potravinářská fólie	ne	ne	ne	ne
Celofán	ano	ano	ne	ne
<b>Papír, lepenka, pergamen<sup>4)</sup></b>	ano	ne	ne	ne
<b>Kov</b>				
Hliníková fólie	ano	ne	ano	ne
Hliníkové obaly <sup>5)</sup>	ne	ano	ano	ano
Příslušenství (rošt)	ne	ne	ano	ano

1. Bez zlatých a stříbrných okrajů, bez olovnatého křišťálu.
2. Dodržujte pokyny výrobce!
3. Chcete-li sáčky uzavřít, nepoužívejte kovové sponky. Sáčky propíchněte. Fólie používejte pouze na zakrytí potravin.

4. Nepoužívejte talíře z voskového papíru.
5. Jen mělké misky bez víčka, hliník se nesmí dotýkat stěn.

## Čistění a údržba spotřebiče

DŘÍVE, NEŽ ZAČNĚTE PŘÍSTROJ ČISTIT, PŘESVĚDČTE SE, ŽE ZÁSTRČKA JE VYTAŽENA Z ELEKTRICKÉ ZÁSUVKY.

Pokud byl přístroj v provozu, počkejte, dokud nevychladne. Nepoužívejte agresivní nebo obrušující čisticí prostředky, hrubou drátěnku na mytí nádobí ani ostré předměty.

### Vnější plochy

1. Vnější plochy čistěte teplou vodou s přidavkem čisticího prostředku a vlhkou utěrkou.
2. Dbejte na to, aby do vnitřních částí přístroje nepronikla voda.

### Vnitřek spotřebiče

1. Vnitřek spotřebiče myjte po každém použití trouby. Použijte vlhkou utěrkou.
2. Dbejte na to, aby se do větracích otvorů ve snížené části přístroje nedostala voda.
3. V případě, že od posledního čistění uplynul delší čas a vnitřní stěny trouby

jsou znečištěny, postavte do trouby sklenku s vodou a přístroj zapněte na čtyři minuty při nejvyšším výkonu. Uvolněná pára přitom změkčí usazené zbytky potravin, které poté měkkým hadříkem snadno odstraníte.

Důležité! Při čistění není dovoleno používat parní čisticí zařízení. Pára může proniknout i do těch částí trouby, které jsou trvale pod napětím a způsobit elektrický zkrat.

Hrubší nečistoty na vnitřních stěnách je možné odstranit pomocí prostředků na čistění ploch z ušlechtilé oceli.

Přístroj však potom ještě důkladně umyjte teplou vodou a nakonec všechny plochy vysušte.

4. Příslušenství čistěte po každém použití. Při silnějším znečištění se doporučuje změkčit zbytky jídla vodou s přidavkem prostředku na mytí nádobí. Potom je lze snadněji odstranit kartáčem či houbičkou. Příslušenství je možné čistit rovněž

v myčce nádobí. Dbejte na to, aby otočný talíř a jeho unašeč byl vždy čistý.

## **Dveře, závěsy dveří a čelní strana přístroje**

1. Tyto části přístroje, zejména dotykové plochy dvířek a přední strany přístroje, musí být vždy čisté, aby byla zaručena těsnost mikrovlnné trouby.
2. Používejte teplou vodu s přídavkem čistícího prostředku a na usušení měkký hadřík.

## **Slídové kryty**

Slídové kryty udržujte vždy v čistém stavu. Zbytky jídla na této části přístroje by se

mohly spálit a zapříčinit deformaci krytu, případně vyvolat jiskření. Kryty proto čistěte pravidelně, avšak ne ostrými předměty ani hrubými čistícími prostředky, které by je odřely. Kryty nesundávejte, abyste předešli zranění.

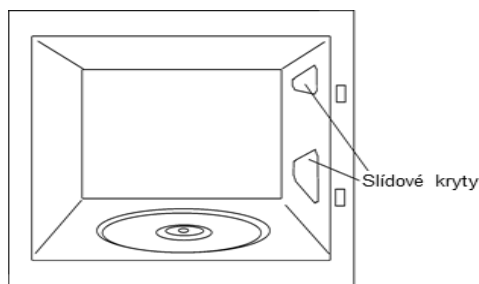

## **Co dělat při potížích**

**Přístroj nepracuje ani po instalaci podle předpisu:**

- Je zástrčka řádně zasunutá do zásuvky?
- Jsou dvířka úplně zavřená? Dvířka musí slyšitelně zaklapnout.
- Nenacházejí se cizí předměty v rámu dvířek?

**Jídla se nezahřívají, případně se zahřívají pomalu:**

- Nepoužili jste náhodou nádobí, které obsahuje kovové částice?
- Zvolili jste správnou dobu provozu a stupeň výkonu?
- Nevložili jste do mikrovlnné trouby větší množství potravin než obvykle? Nejsou tyto potraviny chladnější než obvykle?

**Jídlo je příliš horké, vysušené nebo spálené:**

- Zvolili jste správnou dobu provozu a stupeň výkonu?

**Když přístroj pracuje, jsou slyšet různé neobvyklé zvuky:**

- Nenacházejí se uvnitř přístroje kovové částice, ze kterých by proskakovaly jiskry?
- Nedotýká se nádobí stěn přístroje?
- Nedotýkají se stěn přístroje neupevněně předměty, jako např. Rožně nebo lžice?

**Vnitřní osvětlení mikrovlnné trouby se nerozsvítí:**

- V případě, že jsou všechny ostatní funkce v pořádku, je pravděpodobné, že praskla žárovka; mikrovlnnou troubu můžete používat i nadále.
- Vyměnit žárovku však může jen autorizovaný servis, protože pro výměnu jsou potřebné speciální nástroje.

**Přívodní elektrický kabel je poškozen**

- Poruchu mohou odstranit jen pracovníci autorizovaného servisu, protože tento krok si vyžaduje speciální nástroje.

Při všech ostatních problémech se obračejte na zákaznický servis.

**Přístroj mohou opravovat jen vyškolení pracovníci zákaznického servisu.**

# Technická charakteristika

## Technické údaje

- Střídavé napětí ..... (V. údaje na výrobním štítku)
- Jistič ..... 8A / 250 V
- Celkový příkon ..... 1200 W
- Výkon grilu ..... 1000 W
- Mikrovlnný výkon..... 750 W
- Frekvence mikrovln ..... 2450 MHz
- Vnější rozměry (Š x V x H) ..... 595 × 390 × 350 mm
- Vnitřní rozměry (Š x V x H)..... 305 × 210 × 305 mm
- Objem..... 20 l
- Hmotnost..... 18,6 kg

## Ochrana životního prostředí

### Likvidace obalů

Tyto obaly nesou značku Zelený bod.

Všechny obalové materiály, jako kartony, lehčené polystyreny a obaly z umělé hmoty odkládejte pouze do příslušných kontejnerů. Tak si budete moci být jisti, že obalové materiály budou recyklovány.

### Likvidace zařízení, které již nebudete používat

Direktiva 2012/19/EU o zacházení s použitými elektrickými a elektronickými zařízeními (WEEE) zakazuje, aby staré domácí elektrické spotřebiče byly likvidovány v netříděném komunálním odpadu.

Staré spotřebiče musí být shromažďovány odděleně, s požadavkem na jejich neoptimálnější využití a recyklaci a zamezení negativního vlivu na lidské zdraví a životní prostředí. Na všech těchto výrobcích musí být uveden symbol "přeškrtnuté popelnice", který uživateli připomíná, že výrobek po skončení životnosti musí být předán do tříděného odpadu.

Informace o zpětném odběru starých elektrických spotřebičů a sběrných místech poskytují obecní úřady a všichni prodejci elektrospotřebičů.

Než odevzdáte spotřebič na sběrné místo, udělejte jej nepoužitelný tím, že odříznete síťový přívod a zlikvidujete jej.

## Montážní návod

Tlačítkem otevírání dvířek, příp. tahem dvířka otevřete a vyjměte všechny obalový materiál. Vnitřek i příslušenství potom očistěte vlhkým hadříkem a vysušte. Nepoužívejte drsné čisticí prostředky ani prostředky s pronikavou vůní.

Zkontrolujte stav těchto částí:

- Dvířek a závěsů dvířek

- Přední části trouby
- Vnitřních a vnějších stěn přístroje

V případě, že na některé z těchto částí zjistíte poruchu, PŘÍSTROJ NEPOUŽÍVEJTE a kontaktujte prodejnu, ve které jste troubu koupili.

Přístroj postavte na rovné a stabilní místo.

Do středu přístroje vložte otočný unašeč a na něj nasadte otočný skleněný talíř tak, aby zapadl. Otočný talíř a unašeč pod ním musejí být v přístroji umístěny vždy, když trouba pracuje. Otočný talíř se otáčí jednak ve směru pohybu hodinových ručiček, jednak proti směru pohybu hodinových ručiček.

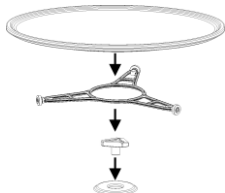

**Pozor!** Přední strana spotřebiče může být potažena ochrannou fólií. Před prvním použitím trouby fólii opatrně stáhněte; začněte na vnitřní straně.

**Aby bylo zajištěno správné větrání spotřebiče, nainstalujte rámeček správným způsobem. Viz následující obrázky:**

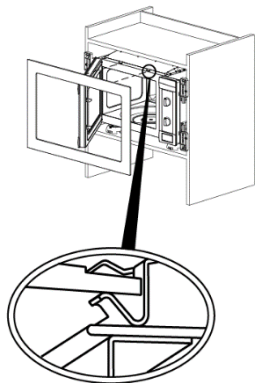

**Pozor: rovněž po vestavbě trouby musí přístup k elektrické zásuvce zůstat volný.**

**Při montáži dbejte na to, aby se přívodný kabel nedotýkal zadní části spotřebiče, která dosahuje vysoké teploty a kabel by tak mohla poškodit.**

**Instalujete-li mikrovlnnou troubu a elektrický sporák nad sebe, mikrovlnná trouba nesmí nikdy stát pod elektrickým sporákem, protože takové uspořádání by vedlo k vytváření kondenzované vody.**

Spotřebič je vybaven elektrickým síťovým kabelem a jednofázovou zástrčkou.

Spotřebič nemá stát v bezprostřední blízkosti topných těles ani vedle rozhlasových a televizních přijímačů.

**POZOR: SPOTŘEBIČ MOŽNO ZAPOJIT JEN DO ZÁSUVKY, KTERÁ JE ŘÁDNĚ UZEMNĚNA.**

Výrobce ani prodejce nenesou odpovědnost za škody na zdraví osob nebo majetku způsobené poruchou, která by vznikla v důsledku nedodržení montážního návodu.

# Tartalomjegyzék

<b>Biztonsági információk</b> .....	<b>24</b>	Speciális funkció: Auto 3 (burgonyapüré) .....	36
Gyermekek és fogyatékkal élő személyek biztonsága .....	24	Memória funkció .....	36
Általános biztonság .....	25	Memóriatárolási eljárás .....	36
Installáció .....	27	A memória használata .....	37
Tisztítás és karbantartás .....	27	Memória törlése .....	37
Szerviz és javítás .....	28	<b>Üzemelés közben</b> .....	<b>37</b>
A következő utasítások betartásával elkerülheti a sütő károsodását és egyéb veszélyes helyzetek kialakulását .....	29	Az üzemelés félbe szakítása .....	37
<b>A mikrohullámú sütő előnyei</b> .....	<b>30</b>	A program vége .....	37
A mikrohullámú sütés működése .....	30	Mikrohullám üzemmód.....	37
Az ételek melegítése mikrohullámmal ...	30	Mikrohullámú edény tesztelés .....	38
<b>A készülék leírása</b> .....	<b>31</b>	Grill üzemmód.....	38
<b>Alapbeállítások</b> .....	<b>33</b>	Kombinált üzemmód .....	38
Az óra beállítása .....	33	Alumínium edények/Alufólia .....	38
Biztonsági zár .....	33	Fedő .....	38
<b>Alapfunkciók</b> .....	<b>34</b>	Edények táblázata .....	39
Mikrohullámú üzemmód .....	34	<b>A mikrohullámú sütő tisztítása és karbantartása</b> .....	<b>39</b>
Gyors indítás .....	34	Külső felületek .....	39
Funkció: Grill .....	34	Sütőtér .....	39
Mikrohullám + Grill.....	34	Ajtó, ajtózsanér és a készülék elülső oldala .....	40
Kiolvasztás súly szerint (automatikus) ...	35	Mikrohullám elosztó burkolat .....	40
Kiolvasztás idő szerint (kézi) .....	35	<b>Hiba esetén</b> .....	<b>40</b>
<b>Speciális funkciók</b> .....	<b>36</b>	<b>Műszaki jellemzők</b> .....	<b>41</b>
Speciális funkció: Auto1 (500g burgonya főzése).....	36	Műszaki adatok.....	41
Speciális funkció: Auto 2 (lassan főzött / párolt ételek).....	36	<b>A csomagolás ártalmatlanítása</b> .....	<b>41</b>
		<b>Üzembe helyezési utasítások</b> .....	<b>42</b>
		<b>Beszereles</b> .....	<b>64</b>

## Biztonsági információk



Az üzembe helyezés és használat előtt gondosan olvassa el a mellékelt útmutatót. A nem megfelelő üzembe helyezés vagy használat által okozott károkért nem vállal felelősséget a gyártó. További tájékozódás érdekében tartsa elérhető helyen az útmutatót.

### Gyermekek és fogyatékkal élő személyek biztonsága

#### **Vigyázat! Fulladás, sérülés vagy tartós rokkantság kockázata.**

- A készüléket 8 év feletti gyermekek és csökkent fizikai, értelmi vagy mentális képességű, illetve megfelelő tapasztalatok és ismeretek híján lévő személyek a biztonságukért felelős személy felügyelete mellett használhatják.
- Ügyeljen arra, hogy gyermekek ne játsszanak a készülékkel.
- Minden csomagolóanyagot tartson távol a gyermekektől.
- **FIGYELMEZTETÉS:** A készülék és hozzáférhető részei használat közben felforrósodhatnak. Ügyeljen arra, hogy ne érjen a fűtőelemekhez. A 8 évesnél fiatalabb gyermekek csak felügyelet mellett tartózkodhatnak a készülék közelében.
- **FIGYELMEZTETÉS:** Ha a készüléket kombinált üzemmódban üzemeltetik, a keletkező hő miatt a gyermekek csak felnőtt felügyelete mellett használhatják a sütőt.
- Ha rendelkezik gyermekbiztonsági zárral a készülék, akkor célszerű azt bekapcsolni. 3 évnél fiatalabb gyermekeket tilos felügyelet nélkül hagyni a készülék közelében.
- Gyermekek felügyelet nélkül nem végezhetnek tisztítási vagy karbantartási tevékenységet.



## Általános biztonság

- A készüléket háztartási célú használatra tervezték, ezért nem használható szállodákban, üzletekben, irodákban és más hasonló helyeken.
- A készülék belseje használat közben felforrósodik. Ne érintse meg a készülék belsejében lévő fűtőelemeket. Amikor a sütőből kiveszi vagy behelyezi az edényeket, mindig használjon konyhai edényfogó kesztyűt.
- **FIGYELEM:** Ne melegítsen folyadékot vagy egyéb élelmiszert lezárt edényben. Ezek ilyenkor felrobbanhatnak.
- Csak olyan edényeket használjon, amelyek mikrohullámú sütőben való használatra alkalmasak.
- Ha műanyag, illetve papír dobozban melegít ételt, a meggyulladás elkerülése érdekében tartsa szemmel a készüléket.
- A készüléket élelmiszerek és italok melegítésére tervezték. Az élelmiszerek vagy ruhaneműk szárítása, valamint a melegítőpárnák, lábbelik, szivacsok, nedves konyharuhák és hasonlóak melegítése sérüléshez, felgyulladásához vagy tűzhez vezethet.
- Figyelem! A sütő nem használható, ha:
  - Az ajtó nincs megfelelően bezárva;
  - Az ajtózsanérok megsérültek;
  - Az ajtó és a sütő első oldala közötti érintkező felületek megsérültek;
  - Az ajtóüveg megsérült;
  - Ha elektromos szikrák láthatók a sütő belsejében annak ellenére, hogy nincs benne fém tárgy.A sütőt csak akkor szabad újra használni, ha a szakszerviz megjavította.
- Ha a készülék füstöt bocsát ki, kapcsolja ki, vagy húzza ki a dugót a konnektorból, és tartsa az ajtót zárva, hogy elfojtsa az esetleges lángokat.

- Az italok mikrohullámmal történő melegítése késleltetett kifutásos forrást eredményezhet, ezért óvatosan járjon el az edény kezelésekor.

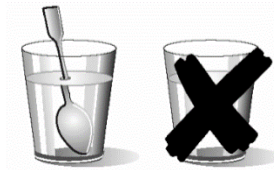

- Folyadékok melegítésekor legyünk elővigyázatosak!  
Amikor a folyadékok (víz, kávé, tea, tej, stb) forrás közeli hőfokot érnek el a sütőben és hirtelen kivesszük őket, kifröccsenhetnek az edényből. **SÉRÜLÉS- ÉS ÉGÉSVESZÉLY!**  
Az ilyen veszélyek elkerülése érdekében a folyadékok melegítésekor tegyünk egy teáskanalat vagy egy üvegpálcikát az edénybe.
- **FIGYELMEZTETÉS!** Amikor kiveszi a tartályt a mikróból, győződjön meg róla, hogy nem tapadt a koronghoz, hogy ne ejtse véletlenül a földre.
- Soha ne melegítsünk bébiételt vagy –italt lezárt üvegekben vagy edényekben. Az ételt melegítés után keverjük fel vagy rázzuk jól össze, hogy a hő egyenletesen szétoszoljon benne. Ellenőrizzük az étel hőfokát, mielőtt a gyerekek adnánk. **ÉGÉSVESZÉLY!**
- Ne melegítsen a készülékben friss, egész tojást vagy kemény tojást, mert azok még a mikrohullámú melegítés befejezése után is felrobbanhatnak.
- **Figyelem!** Ne melegítsünk tiszta alkoholt vagy alkoholtartalmú italokat a mikrohullámú sütőben. **TŰZVESZÉLY!**
- **Figyelem!** A túlmelegítés vagy égés elkerülése érdekében nagyon fontos, hogy kisebb mennyiségű ételek melegítésekor ne válasszunk túl hosszú időtartamot vagy túl magas fokozatot. Például egy zsemle 3 perc után elég lehet, ha túl magas fokozatot választunk.

- Pirításhoz használjuk a grill funkciót és figyeljük a sütőt egész idő alatt. Ha kombinált funkciót használunk kenyérpíráshoz, nagyon rövid idő alatt tűz képződhet.
- Ügyeljünk arra, hogy elektromos kábelek vagy más elektromos készülékek ne kerüljenek a forró ajtó vagy a sütő közelébe. A kábelek műanyag szigetelése megolvadhat. Rövidzárlat veszélye!

## Installáció

- Az elektromos bekötést úgy kell végrehajtani, hogy a készülék leválasztható legyen a hálózatról egy minden pólusánál minimum 3 mm-es érintkezőtávolságú eszközzel. Erre alkalmas leválasztó eszközök lehetnek például a megszakítók, biztosítékok (a csavaros biztosítékokat ki kell venni a foglalatból), az áramvédő kapcsolók és védőrelék.
- Ha az elektromos csatlakozás egy dugón keresztül történik, és ez a telepítés után is elérhető marad, akkor nem szükséges az említett szétválasztó berendezést biztosítani.
- Az üzembe helyezést az érvényben lévő előírásoknak megfelelően kell elvégezni.
- A beszerelés során biztosítani kell az érintésvédelmet is.
- **FIGYELEM:** A sütőt földelni kell.
- **FIGYELMEZTETÉS!** A készülék beépíthető. A beépítési méretekre vonatkozó részletes információkat a jelen használati útmutató utolsó oldalain találja.

## Tisztítás és karbantartás

- **FIGYELEM:** A tisztítás és karbantartás megkezdése előtt húzza ki a hálózati dugaszt a fali aljzatból.
- A készüléket rendszeresen tisztítani kell, és az ételmaradékokat el kell távolítani.
- A rendszeres tisztítás hiánya a felületek állapotának gyengüléséhez vezethet, ami káros befolyással lehet a

készülék élettartamára, és veszélyes helyzetekhez vezethet.

- Ne használjon súrolószert vagy éles fém kaparóeszközt a sütőajtó üvegének tisztítására, mivel ezek megkarcolhatják a felületet, ami az üveg megrepedését eredményezheti.
- A készülék tisztításához ne használjon gőzölős takarítógépet.
- Az ajtó érintkező felületeit (a sütőtér előlapját és az ajtó belső oldalát) különösen tisztán kell tartani a sütő helyes működésének biztosítása érdekében.
- Kérjük, kövesse „A sütő tisztítása és karbantartása” című részben leírt utasításokat.
- **FIGYELMEZTETÉS:** Mielőtt kicserélné a sütővilágítás izzóját, győződjön meg arról, hogy a készülék ki van kapcsolva, mert így elkerülheti az áramütés veszélyét. Olvassa el „A SÜTŐ IZZÓJÁNAK CSERÉJE” című fejezetet.

## Szerviz és javítás

- **FIGYELEM:** A szerviz és javítás megkezdése előtt húzza ki a hálózati dugaszt a fali aljzatból.
- **FIGYELEM:** Kizárólag szakember végezhet bármely olyan javítást, mely a mikrohullámú energia ellen védelmet nyújtó burkolat eltávolításával jár.
- **FIGYELEM:** A sütőajtó vagy az ajtó tömítések sérülése esetén ne használja a készüléket mindaddig, amíg azt a jótállási jegyben feltüntetett szervizben meg nem javították.
- Ha a hálózati kábel megsérül, azt a gyártónak vagy a hivatalos márkaszerviznek vagy más hasonlóan képzett személynek ki kell cserélnie, nehogy veszélyhelyzet álljon elő.
- A javítási és karbantartási munkákat, különösen az áram vezetését biztosító részeknél, csak a gyártó által felhatalmazott szakember végezheti.

## **A következő utasítások betartásával elkerülheti a sütő károsodását és egyéb veszélyes helyzetek kialakulását**

- Soha ne kapcsolja be üresen a mikrohullámú sütőt. Ha a sütő üres, elektromos túltöltés keletkezhet, és a sütő károsodhat. **A KÉSZÜLÉK KÁROSODHAT!**
- A sütő próbaprogramozásának elvégzése során tegyen egy pohár vizet a sütőbe. A víz elnyeli a mikrohullámokat, így a sütő nem károsodhat.
- Ne takarja le és ne zárja el a szellőzőnyílásokat.
- Ne használjon fém edényeket mikrohullámú funkció közben. Az edények és tálak használata előtt ellenőrizze, hogy azok alkalmasak-e mikrohullámú sütőben való használatra (lásd az edénytípusokra vonatkozó részt).
- Soha ne távolítsa el a sütő belsejében, felül található csillámlemez borítást! Ez a borítás akadályozza meg, hogy a zsiradék és az ételdarabok károsíthassák a mikrohullámú generátort.
- Ne tartson gyúlékony anyagot a sütőben, mert az a sütő bekapcsolásakor meggyulladhat.
- Ne használja a sütőt tárolásra.
- Ne használja a sütőt zsiradékban sütésre, mert a mikrohullámmal melegített zsiradék hőmérsékletét nem lehet szabályozni.
- Ne támaszkodjon és ne üljön a sütő ajtajára. Ez a sütő károsodását okozhatja, különösen az ajtópántoknál. Az ajtó maximum 8 kg terhelést bír el.
- A talp és a rács maximális terhelése szintén 8 kg lehet. A sütő károsodásának elkerülése érdekében ne terhelje ennél jobban.

# A mikrohullámú sütő előnyei

A hagyományos sütőben a gáz vagy elektromos ellenállások által sugárzott hő lassan hatol be az étel felszínéről a belsejébe. Ezért nagy hőenergia veszteség jellemzi a levegő, a sütő alkatrészek és az ételt tartalmazó edény melegítése miatt.

Ezzel szemben a mikrohullámú sütőben, a hő magában az ételben keletkezik, tehát a meleg belülről kifelé terjed ki. Nincs energiavesztés, mert a mikrohullámok nem adnak le energiát a levegőnek, a sütő belső falainak és az edényeknek (amennyiben alkalmas mikrohullámú használatra), tehát a fenti részek nem melegsznek fel.

Összefoglalva, a mikrohullámú sütő előnyei a következők:

1. Időmegtakarítás; a sütési idő átlagosan a hagyományos elkészítési idő 3/4 részével csökken.
2. Az ételek nagyon gyors felolvasztása; így csökkenthető a baktériumképződés veszélye.
3. Energia megtakarítás.
4. A tápanyagok a rövid sütési idő miatt az élelmiszerben maradnak.

## A mikrohullámú sütés működése

A mikrohullámú sütőben egy magasfeszültségű elem található, amit MAGNETRON-nak neveznek. Ez elektromos energiát alakít mikrohullámmá. Az elektromágneses hullámokat egy hullámvezető a belső sütőtérbe vezeti, amelyeket egy fémosztó vagy egy forgótányér egyenletesen szétoszt.

A sütőben a mikrohullámok minden irányban szétterjednek és visszaverődnek a fémfalakról, miközben egyenletesen felmelegítik az ételleket.

## Az ételek melegítése mikrohullámmal

Az élelmiszerek többsége vizet tartalmaz, amelynek a molekulái a mikrohullámok hatására rezegni kezdenek.

A molekulák sűrűlódása hőt termel, amely az élelmiszerek hőmérsékletének növekedéséhez vezet. Ez a folyamat az ételek felolvasztására, sütésére vagy melegen tartására használható.

A következő előnyei vannak annak, hogy az élelmiszerekben a hőterjedés belülről kívülré történik:

- Sütési folyamathoz az ételeknek nincs ill. csak kevés folyadékra vagy zsírra van szüksége;
- A felolvasztás, melegítés és sütés a mikrohullámú sütőben gyorsabb, mint a hagyományos sütőben;
- A vitaminok, ásványi- és tápanyagok megmaradnak;
- A természetes szín és aroma megőrződik.

A mikrohullám áthatol a porcelánon, az üvegen, a keménypapíron és a műanyagon, de fémen nem. Ezért ne használjon fémedényeket, vagy olyan edényeket, amelyeken fém részek találhatók!

A fém visszaveri a mikrohullámokat...

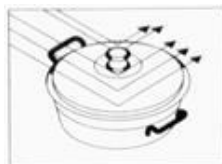

...áthatol az üvegen és porcelánon...

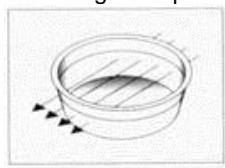

...és az élelmiszerek elnyelik.

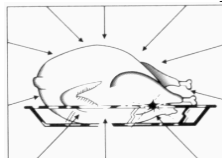

## A készülék leírása

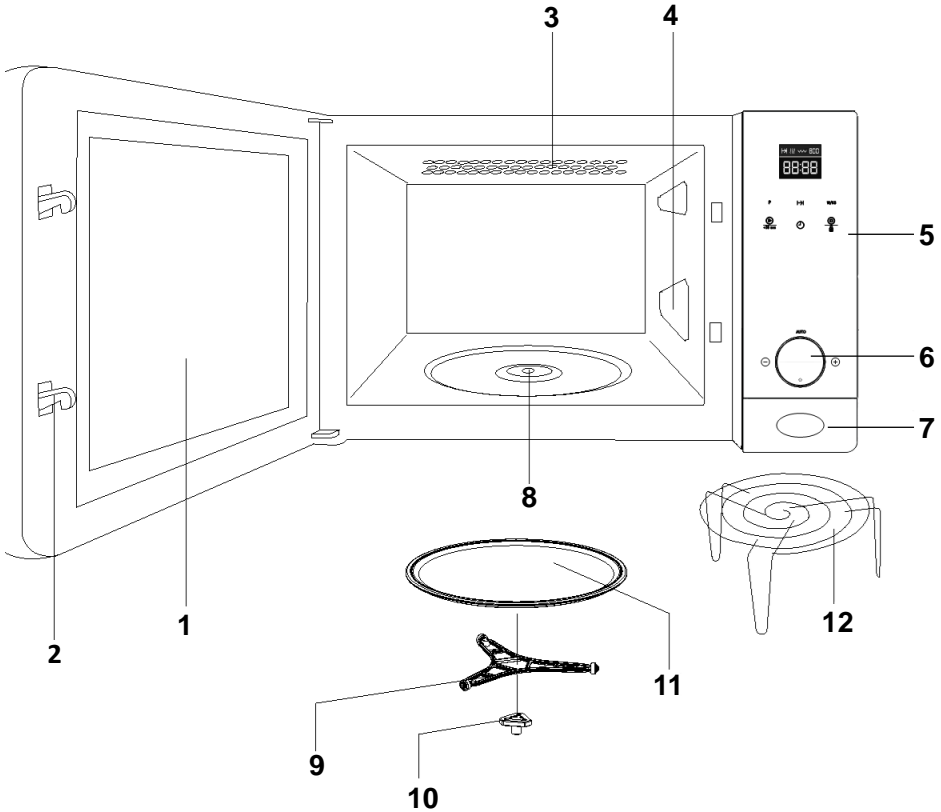

- |                            |                                 |
|----------------------------|---------------------------------|
| 1. Üveg ajtó               | 7. Ajtónyitó gomb               |
| 2. Biztonsági rögzítő elem | 8. Forgótányér mélyedés         |
| 3. Kvarc grill             | 9. Forgótányér-vezető gyűrű     |
| 4. Kapcsolótábla           | 10. Forgótányér csatlakozó elem |
| 5. Ajtónyitó gomb          | 11. Forgótányér                 |
| 6. Forgógomb               | 12. Rács                        |

## Vezérlőpanel

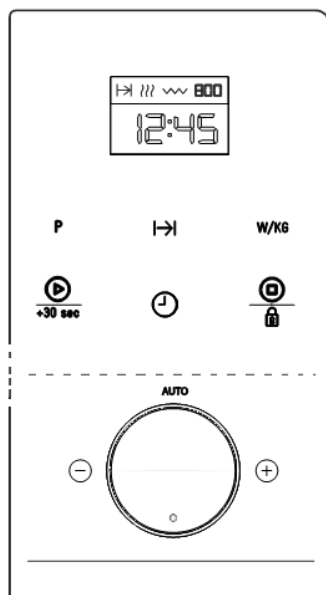







- |   |             |                                 |
|---|-------------|---------------------------------|
| 1 | <b>P</b>    | Program gomb                    |
| 2 |             | Időtartam gomb                  |
| 3 | <b>W/KG</b> | Teljesítmény / Súly gomb        |
| 4 |             | Indítás gomb                    |
| 5 |             | Óra gomb                        |
| 6 |             | Leállítás / Biztonsági zár gomb |
| 7 |             | Kijelző                         |
| 8 |             | Forgó gomb                      |

## A funkciók leírása

Szimbólum	Leírás	Teljesítmény	Élelmiszerek
	Mikrohullámú üzemmód	P 01 ----- 160W	Érzékeny élelmiszerek lassú kiolvasztása; ételnek melegen tartása
		P 02 ----- 320W	Főzés alacsony hőmérsékleten, rizsfőzés Gyors kiolvasztás
		P 03 ----- 480W	Vajolvasztás Bébiétel melegítése
		P 04 ----- 640W	Zöldségek és más élelmiszerek sütése, főzése Óvatos sütés, főzés, melegítés, Kis mennyiségű felmelegítés, főzése Érzékeny élelmiszerek melegítése
		P 05 ----- 750W	Ételek és folyadékok gyors főzése és felmelegítése
	Mikrohullámú + grill üzemmód	P 01 ----- 95W	Kenyérpirítás
		P 02 ----- 135W	Szárnyas és hús grillezése
		P 03 ----- 170W	Fasírtok és csöben sült ételek sütése
		P 04 ----- 200W	Steak húсок elkészítése
		P 05 ----- 230W	Rakott krumpli



Szimbólum	Leírás	Teljesítmény	Élelmiszerek
	Grill üzemmód	---	Bármilyen jellegű étel grillezése
	Kiolvasztás	---	Kiolvasztás idő szerint.
		---	Kiolvasztás súly szerint.
	Automatikus sütés / főzés	---	Burgonya főzése.
		---	Bundázott ételek és pörköltök
		---	Burgonyapüré

## Alapbeállítások

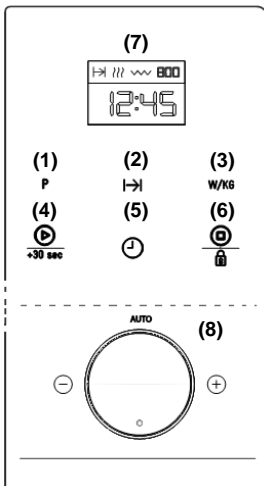

### Az óra beállítása

1. Nyomja meg az **ÓRA** gombot (5), amíg az óra számjegyei el nem kezdenek villogni.
2. Adja meg a pontos időt a **FORGÓ GOMB** (8) bármilyen irányú elforgatásával.
3. A percek megadásához nyomja meg az **ÓRA** gombot (5) újra.
4. Adja meg a perceket a **FORGÓ GOMB** (8) bármilyen irányú elforgatásával.
5. A befejezéshez nyomja meg az **ÓRA** gombot újra (5).

### Biztonsági zár

A készülék működése letiltható (például azért, hogy gyermekek ne használhassák); ehhez:

1. Nyomja meg a **LEÁLLÍTÁS / BIZTONSÁGI ZÁR GOMBOT** (6) 3 másodpercen keresztül. A mikrohullámú sütő sípolni fog, majd a készülék nyomógombjai lezárulnak. A kijelzőn négy vonal lesz látható, a sütő működése pedig zárolásra kerül.
2. Az óra továbbra is látható marad, és a biztonsági zár kijelzője kigyullad a **KIJELZŐN** (7).
3. A mikró feloldásához nyomja meg a **LEÁLLÍTÁS / BIZTONSÁGI ZÁR GOMBOT** (6) 3 másodpercen keresztül. A mikrohullámú sütő sípoló hangjelzést ad ki, a kijelzőn pedig ismét az idő lesz látható.

## Alapfunkciók

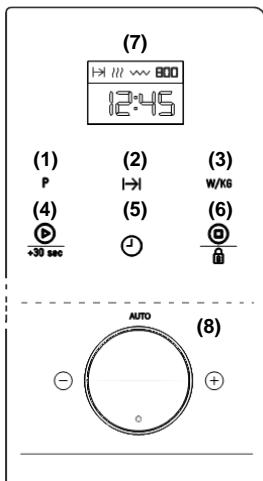

- bármilyen irányban történő elforgatásával. Hagyja jóvá a **TELJESÍTMÉNY/ SÚLY GOMB** (3) ismételt megnyomásával.
4. Nyomja meg az **INDÍTÁS GOMBOT** (4). A mikrohullámú sütő működésbe lép.

### Gyors indítás

1. Készenléti üzemmódban nyomja meg az **INDÍTÁS** gombot (4). A készülék azonnal működésbe lép **MIKROHULLÁMÚ** üzemmódban maximális teljesítménnyel 30 másodpercig.
2. Ha meg szeretné növelni a működési időt, nyomja meg az **INDÍTÁS GOMBOT** (4) ismét. Az **INDÍTÁS gomb** (4) minden egyes megnyomásával az időtartam 30 másodperccel megnő.

### Mikrohullámú üzemmód

1. Nyomja meg a «**P**» **PROGRAM gombot**



- (1). A **MIKROHULLÁM** jelzése kigyullad a **KIJELZŐN** (7). Fogadja el a funkciót a «**P**» **PROGRAM GOMB** (1) ismételt megnyomásával.
2. Nyomja meg az **IDŐTARTAM GOMBOT** (2). Adja meg a kívánt működési időt a **FORGÓ GOMB** (8) bármilyen irányban történő elforgatásával. Hagyja jóvá az **IDŐTARTAM GOMB** (2) ismételt megnyomásával.
  3. A mikrohullámú üzemmód teljesítményének megváltoztatásához nyomja meg a **TELJESÍTMÉNY/ SÚLY GOMBOT** (3). (Ha ezt a gombot nem nyomja meg, akkor a készülék maximális teljesítménnyel fog üzemelni.) Adja meg a kívánt teljesítményt a **FORGÓ GOMB** (8)

### Funkció: Grill

1. Nyomja meg a «**P**» **PROGRAM GOMBOT** (1). Válassza ki a **GRILL**  funkciót a **FORGÓ GOMB** (8) bármilyen irányban történő elforgatásával. Fogadja el a funkciót a «**P**» **PROGRAM GOMB** (1) ismételt megnyomásával.
2. Nyomja meg az **IDŐTARTAM GOMBOT** (2). Adja meg a kívánt működési időt a **FORGÓ GOMB** (8) bármilyen irányban történő elforgatásával. Hagyja jóvá az **IDŐTARTAM GOMB** (2) ismételt megnyomásával.
3. Nyomja meg az **INDÍTÁS GOMBOT** (4). A mikrohullámú sütő működésbe lép.

### Mikrohullám + Grill

1. Nyomja meg a «**P**» **PROGRAM GOMBOT** (1). Válassza ki a



MIKROHULLÁM + GRILL funkciót a **FORGÓ GOMB** (8) bármilyen irányban történő elforgatásával. Fogadja el a funkciót a «P» **PROGRAM GOMB** (1) ismételt megnyomásával.

- Nyomja meg az **IDŐTARTAM GOMBOT** (2). Adja meg a kívánt működési időt a **FORGÓ GOMB** (8) bármilyen irányban történő elforgatásával. Hagyja jóvá az **IDŐTARTAM GOMB** (2) ismételt megnyomásával.
- A mikrohullámú üzemmód teljesítményének megváltoztatásához nyomja meg a **TELJESÍTMÉNY/ SÚLY GOMBOT** (3). (Ha ezt a gombot nem nyomja meg, akkor a készülék maximális teljesítménnyel fog üzemelni.) Adja meg a kívánt teljesítményt a **FORGÓ GOMB** (8) bármilyen irányban történő elforgatásával. Hagyja jóvá a **TELJESÍTMÉNY/ SÚLY GOMB** (3) ismételt megnyomásával.
- Nyomja meg az **INDÍTÁS GOMBOT** (4). A mikrohullámú sütő működésbe lép.

### Kiolvasztás súly szerint (automatikus)

- Nyomja meg a «P» **PROGRAM GOMBOT** (1). Válassza ki a



### KIOLVASZTÁS SÚLY SZERINT

funkciót a **FORGÓ GOMB** (8) bármilyen irányban történő elforgatásával. Fogadja el a funkciót a «P» **PROGRAM GOMB** (1) ismételt megnyomásával.

- Program « P01 » villog (alapértelmezetten). Válassza ki az élelmiszertípust (programot) a **FORGÓ GOMB** (8) bármilyen irányban történő elforgatásával (lásd az alábbi táblázatot). (Ha nem forgatja el a forgó gombot, akkor az alapértelmezés szerint a « P01 » kerül kiválasztásra.) Hagyja jóvá a **TELJESÍTMÉNY/ SÚLY GOMB** (3) megnyomásával.
- A kijelzőn a súly (pl. « 0.1 » alapértelmezetten) és a « kg » súlyjelzés fog villogni. Adja meg az élelmiszer súlyát (pl. «1,2 kg») a **FORGÓ GOMB** (8)

bármilyen irányban történő elforgatásával.) Hagyja jóvá a **TELJESÍTMÉNY/ SÚLY GOMB** (3) megnyomásával. A korábban kiválasztott program (pl: « P01 ») újra villogni kezd.

- Nyomja meg az **INDÍTÁS GOMBOT** (4). A mikrohullámú sütő működésbe lép.
- Fordítsa meg az élelmiszert, amikor a mikrohullámú sütő sípoló hangot ad, és a **KIJELZŐN** (7) az villog: «TURN». Csupkja vissza az ajtót, majd nyomja meg az **INDÍTÁS** gombot (4).

Az alábbi táblázat segítségével az étel súlya alapján beállíthatja az étel kiolvasztáshoz szükséges időt (ezáltal meggyőződhet arról, hogy az étel egységes hőmérsékletűre melegedett-e fel):

Prog.	Élelmiszer	Súly (kg)	Idő (Perc)	Pihentetési idő (Perc)
P0 1	Húsok	0,1 – 2,5	3 – 75	20 – 30
P0 2	Szárnyasok	0,1 – 2,5	3 – 75	20 – 30
P0 3	Halak	0,1 – 2,5	3:20 – 83	20 – 30
P0 4	Gyümölcs	0,1 – 1,0	2:36 – 26	5 – 10
P0 5	Kenyér	0,1 – 1,5	2:25 – 36:15	5 – 10

### Kiolvasztás idő szerint (kézi)

- Nyomja meg a «P» **PROGRAM GOMBOT** (1). Válassza ki a



### KIOLVASZTÁS IDŐ SZERINT

funkciót a **FORGÓ GOMB** (8) bármilyen irányban történő elforgatásával. Fogadja el a funkciót a «P» **PROGRAM GOMB** (1) ismételt megnyomásával.

- Nyomja meg az **IDŐTARTAM GOMBOT** (2). Adja meg a kívánt működési időt a **FORGÓ GOMB** (8) bármilyen irányban történő elforgatásával. Hagyja jóvá az **IDŐTARTAM GOMB** (2) ismételt megnyomásával.
- Nyomja meg az **INDÍTÁS GOMBOT** (4). A mikrohullámú sütő működésbe lép.

- Amennyiben a sütő leáll és sípolni kezd, mozgassa vagy fordítsa meg az élelmiszert a sütőben. Ezt követően

csukja be a készülék ajtaját, majd a kiolvasztás folytatásához nyomja meg az indítás gombot.

## Speciális funkciók

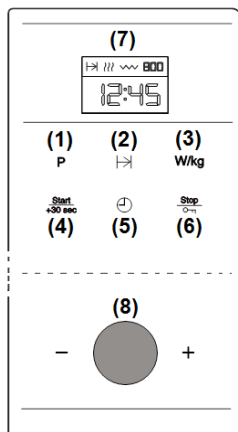

### Speciális funkció: Auto1 (500g burgonya főzése)

- Rakja bele a burgonyát (megközelítőleg 500g) valamennyi vízzel együtt egy hőálló edénybe, majd helyezze a mikróban lévő forgótálcára.
- Nyomja meg a «**P**» **PROGRAM GOMBOT** (1). Válassza ki az «**AUTO 1**» funkciót a **FORGÓ GOMB** (8) bármilyen irányban történő elforgatásával. Fogadja el a funkciót a «**P**» **PROGRAM GOMB** (1) ismételt megnyomásával.
- Nyomja meg az **INDÍTÁS GOMBOT** (4). A mikrohullámú sütő működésbe lép, és a kijelző mutatja a fennmaradó működési időt.

### Speciális funkció: Auto 2 (lassan főzött / párolt ételek)

- Helyezze bele a lassú főzéssel/párolással elkészítendő hozzávalókat (pl. káposzta, csirkepörkölt) egy edénybe, fedje le az edényt és rakja rá a sütő tálcájára.
- Nyomja meg a «**P**» **PROGRAM GOMBOT** (1). Válassza ki az «**AUTO 2**» funkciót a **FORGÓ GOMB** (8) bármilyen irányban történő elforgatásával. Fogadja

el a funkciót a «**P**» **PROGRAM GOMB** (1) ismételt megnyomásával.

- Nyomja meg az **INDÍTÁS GOMBOT** (4). A mikrohullámú sütő működésbe lép, és a kijelző mutatja a fennmaradó működési időt.
- Fordítsa meg az élelmiszert, amikor a mikrohullámú sütő sípoló hangot ad, és a kijelzőn az villog: «**TURN**». Csukja vissza az ajtót, majd nyomja meg az **INDÍTÁS GOMBOT** (4).

### Speciális funkció: Auto 3 (burgonyapüré)

- Készítse elő a burgonyapürét 1 kg nyers burgonya felhasználásával. Helyezze be a burgonyapürét egy alkalmas edénybe (25-26 cm átmérőjű), majd helyezze rá a mikrószütő tálcájára.
- Nyomja meg a «**P**» **PROGRAM GOMBOT** (1). Válassza ki az «**AUTO 3**» funkciót a **FORGÓ GOMB** (8) bármilyen irányban történő elforgatásával. Fogadja el a funkciót a «**P**» **PROGRAM GOMB** (1) ismételt megnyomásával.
- Nyomja meg az **INDÍTÁS GOMBOT** (4). A mikrohullámú sütő működésbe lép, és a kijelző mutatja a fennmaradó működési időt.

### Memória funkció

A «**MEM**» funkció lehetővé teszi a gyakran használt beállítások (idő és teljesítmény) eltárolását a memóriában. Azonban csak a fő funkciókkal együtt tudja használni: **Mikrohullám**, **Grill** és **Mikrohullám + Grill**.

### Memóriatárolási eljárás

- Nyomja meg a «**P**» **PROGRAM GOMBOT** (1). Válassza ki a kívánt funkciót (pl. **MIKROHULLÁM**) a **FORGÓ GOMB** (8) bármilyen irányban történő elforgatásával. Fogadja el a funkciót a «**P**» **PROGRAM GOMB** (1) ismételt megnyomásával.

- Állítsa be a kívánt beállításokat (időtartam és teljesítmény) az alapfunkciónál leírtak szerint.
- Nyomja meg a «P» **PROGRAM** gombot (1) amíg egy sípoló hangot hall, és a **KIJEZŐ** (7) a «MEM» szót mutatja.

### A memória használata

- Nyomja meg a «P» **PROGRAM GOMBOT** (1). Válassza ki a «MEM» funkciót a **FORGÓ GOMB** (8) bármilyen irányban történő elforgatásával. Fogadja el a funkciót a «P» **PROGRAM GOMB** (1) ismételt megnyomásával.

## Üzemelés közben...

A sütő ajtaja az ételek sütése közben is bármikor kinyitható. Ebben az esetben:

- A MIKROHULLÁMOK GENERÁLÁSA AZONNAL FÉLBESZAKAD;
- A grill kikapcsol, de forró marad;
- Az időmérő automatikusan megáll, a hátra levő időt mutatja.

Ekkor a következőket teheti:

- Megkeverheti, vagy megforgathatja az ételeket a melegítés egyenletesebbé tétele érdekében;
- Megváltoztathatja a mikrohullámú teljesítményt **FORGÓGOMB** segítségével.
- Más üzemmódot választhat ki az üzemmód választó gombok segítségével.
- Megváltoztathatja a hátralevő működési időtartamot **FORGÓGOMB** segítségével.

- Nyomja meg az **INDÍTÁS** gombot (4). A mikrohullámú sütő működésbe lép.

### Memória törlése

- Nyomja meg a «P» **PROGRAM GOMBOT** (1). Válassza ki a «MEM» funkciót a **FORGÓ GOMB** (8) bármilyen irányban történő elforgatásával. Fogadja el a funkciót a «P» **PROGRAM GOMB** (1) ismételt megnyomásával.
- Nyomja meg a **LEÁLLÍTÁS / BIZTONSÁGI ZÁR GOMBOT** (6), amíg egy sípoló hangot nem hall. A sütő visszatér „Készenléti” üzemmódba.

Csukja be ismét az ajtót és nyomja meg a start gombot! A sütő újra működni kezd.

### Az üzemelés félbe szakítása

A mikrohullámú sütő futó programjának megszakításához nyomja meg a **STOP** gombot vagy nyissa ki a készülék ajtaját!

Ha teljesen meg akarja szakítani a sütési folyamatot, csukja be ismét az ajtót és nyomja meg a **STOP** gombot! A sütő hangjelzést ad és a kijelzőn a pontos idő jelenik meg.

### A program vége

Amikor a beállított program befejeződik, a mikrohullámú sütő 3 sípoló hangjelzést ad és a kijelzőn az "End" felirat jelenik meg. A 3 hangjelzés 30 másodpercenként megismétlődik, amíg az ajtót ki nem nyitja vagy a **STOP** gombot meg nem nyomja.

## Milyen edények használhatóak?

### Mikrohullámú üzemmód

A mikrohullámú sütés üzemmódnál fontos tudni, hogy a mikrohullámok visszaverődnek a fémfelületekről. Az üveg, a porcelán, a kerámia, a műanyag és a papír átengedi a mikrohullámokat.

Emiatt, **fém**ből készült lábasokat és **tálat**ak, valamint olyan tárolóedényeket, amelyek **fém** alkatrészek vagy **díszítés** található **nem szabad** a használni a mikrohullámú sütőben. A **fém** részekkel vagy **díszítéssel** ellátott kerámia vagy

üvegedények (pl. ólomüveg) szintén nem használhatóak a mikrohullámú sütőben.

A mikrohullámú sütőben való használathoz **alkalmas** anyagok az ellenálló és hőálló üveg, porcelán vagy kerámia. A nagyon érzékeny üveg vagy porcelán csak rövid ideig használható, kiolvasztáshoz, vagy a már elkészített étel újramelegítéséhez.

### **Mikrohullámú edény tesztelés**

---

Tegye az edényt a sütőbe körülbelül 20 másodpercre, a legnagyobb teljesítmény fokozatra! Ha az edény hideg marad vagy langyos, akkor megfelelő. Amennyiben nagyon meleg lesz, vagy elektromos kislüléseket okoz, akkor nem használható a mikrohullámú sütőben.

A forró ételek hőt adnak át az edénynek, ami ezért nagyon felmelegedhet. Ezért mindig használjon **konyha kesztyűt!**

### **Grill üzemmód**

---

Abban az esetben, ha a grill üzemmódot is használja, legalább 250 °C-ig hőálló edényt használjon!

Műanyag edények ekkor nem használhatóak.

### **Kombinált üzemmód**

---

A kombinált üzemmóddhoz használt edényeknek alkalmasnak kell lenniük mind a mikrohullámú sütés- mind, pedig a grillezés üzemmóddhoz.

### **Alumínium edények/Alufólia**

---

Az alumínium tároló dobozokban forgalmazott vagy alufóliába csomagolt félkész ételek berakhatók a mikrohullámú sütőbe a következő utasítások betartásával:

- Tartsa be a gyártó utasításait, melyet a csomagoláson feltüntettek!
- Az alumínium tároló dobozok nem lehetnek 3 cm-nél magasabbak és nem érintkezhetnek a sütőtér belső falaival (a

minimális távolság 3 cm). Az alumínium fedőt le kell venni.

- Az alumínium tároló dobozt közvetlenül a forgótányérra helyezze! Ha a grillező rácsot használja, az alumínium tároló dobozt egy porcelán tányérra tegye! Soha ne helyezze a tároló dobozt közvetlenül a grillező rácsra!
- A szükséges sütési időtartam hosszabb lesz, mivel a mikrohullámok csak felülről érik az ételt. Ha kétségei vannak, használjon mikrohullámú sütőben használható edényt!
- Az alufólia használható a mikrohullámok visszaverésére a kiolvasztási folyamat során. Az érzékeny ételeket, mint például a baromfi vagy a vagdalt húst, megvédheti a nagy hőhatástól, ha a megfelelő részeket alufóliával lefedi.
- **Fontos:** Az alufólia nem érintkezhet a sütőtér belső falaival, mert az elektromos kislüléseket okozhat.

### **Fedő**

---

Üveg vagy műanyag fedők illetve fóliák használata javasolt a következő okokból:

1. Elkerülheti a nagymértékű gőzkilépést, különösen hosszú sütési időnél;
2. Meggyorsítják a sütési folyamatot;
3. Elkerülheti az ételek kiszáradását;
4. Az étel megőrzi az aromáját.

A fedőn nyílásoknak kell lenni, hogy ne keletkezessen nyomás. A műanyagzacskóknak szintén nyílásokkal kell rendelkezniük. A cumis üvegeket, a csecsemőételt tartalmazó üvegeket illetve hasonló edényeket mindig fedelük nélkül használja melegítésre, mert ha rajtahagyja őket, felrobbanhatnak.

A következő táblázat általános útmutatásokat tartalmaz az egyes felhasználási módokhoz megfelelő edényfajtákról.

## Edények táblázata

Az edény fajtája	Üzem mód	Mikrohullám üzem mód		Grill üzem mód	Kombinált üzem mód
		Kiolvasztás / Melegítés	Sütés		
<b>Üveg és porcelán 1)</b> háztartási, nem tűzálló, mosogatógépben tisztítható edények		igen	igen	nem	nem
<b>Mázás kerámia</b> tűzálló üveg és porcelán		igen	igen	igen	igen
<b>Kerámia, agyag edények 2)</b> fém tartalmú díszítés nélkül		igen	igen	nem	nem
<b>Agyag edények 2)</b> mázás máz nélküli		igen nem	igen nem	nem nem	nem nem
<b>Műanyag edények 2)</b> 100 °C-ig hőálló 250 °C-ig hőálló		igen igen	nem igen	nem nem	nem nem
<b>Műanyag fóliák 3)</b> Frissen tartó fólia Mikrohullámú fólia		nem igen	nem igen	nem nem	nem nem
<b>Papír, karton, pergamen 4)</b>		igen	nem	nem	nem
<b>Fém</b> Alufólia Alumínium edények 5) Tartozékok (rács)		igen nem nem	nem igen nem	igen igen igen	nem igen igen

1. Aranyozott vagy ezüstözött díszítések nélkül, nem ólomüveg.
2. Tartsa be a gyártó utasításait!
3. Ne használjon fémcsipeszeket a zacskók lezárásához! A zacskókat lyuggassa ki! A

mikrohullámú fóliát csak az étel letakarásához használja!

4. Ne használjon viasz- vagy papírtányért!
5. Csak alacsony, fedél nélküli alumínium tárolóedény. Az alumínium ne érjen a sütőtér falaihoz!

## A mikrohullámú sütő tisztítása és karbantartása

**MIELŐTT TISZTÍTANI KEZDI A MIKROHULLÁMÚ SÜTŐT, GYŐZÖDJÖN MEG ARRÓL, HOGY A HÁLÓZATI CSATLAKOZÓ KI VAN HÚZVA A CSATLAKOZÓALJZATBÓL!**

A készülék használata után hagyja azt kihűlni! Ne használjon a készülék tisztításához súroló hatású tisztítószerket, éles tárgyakat, vagy olyan szivacsot, amely megkarcolhatja a felületeket!

### Külső felületek

1. A külső felületeket semleges tisztítószer, langyos víz és nedves rongy segítségével tisztítsa meg!

2. Ügyeljen rá, hogy a víz ne szivároghasson a készülék belsejébe!

### Sütőtér

1. Minden használat után tisztítsa meg a készülék belső falait nedves rongy segítségével!
2. Ügyeljen rá, hogy a víz ne juthasson a mikrohullámú sütő szellőzőnyílásaiba!
3. Ha az utolsó tisztítás óta sok idő telt el és a mikrohullámú sütő sütőtere szennyezett, tegyen egy pohár vizet a forgótányérra, és kapcsolja be a készüléket 4 percre maximális teljesítménnyel! A keletkező gőz fellazítja

a szennyeződést, melyet ezután puha rongy segítségével távolíthat el.

Fontos! A mikrohullámú sütőt nem szabad gőztisztító készülékkel tisztítani. A gőz az elektromos alkatrészekkel érintkezve rövidzárlatot okozhat.

Az erősen szennyezett rozsdamentes acél felületeket nemesacél tisztítószerrel tisztíthatja meg.

Ezt követően törölje le meleg vízzel és gondosan törölje szárazra!

4. A tartozékokat minden használat után tisztítsa meg! Ha nagyon szennyezettek, előbb áztassa be őket, majd használjon kefést és szivacsot a megtisztításukhoz! A tartozékok mosogatógépben is tisztíthatók. Mindig győződjön meg róla, hogy a forgótányér és a hozzá tartozó gyűrű tiszta!

#### Ajtó, ajtózsanér és a készülék elülső oldala

1. Ezeknek, a részeknek mindig tisztának kell lenniük, különösen az ajtó és a készülék eleje közötti érintkezést biztosító felületeknek, hogy a készülék tömítése biztosított legyen.

2. A tisztításhoz semleges tisztítószer és langyos vizet használjon! Törölje szárazra egy puha rongy segítségével a felületet!

#### Mikrohullám elosztó burkolat

**Mindig tartsa tisztán a mikrohullám elosztó burkolatot! A rajta maradt ételmaradék deformálhatja azokat, vagy meggyulladásakor szikrákat okozhat. Ezért rendszeresen tisztítsa meg a burkolatot, de súroló hatású tisztítószer vagy éles tárgyak nem használhatóak a tisztításhoz. A veszélyek elkerülése érdekében ne vegye le a fedelet!**

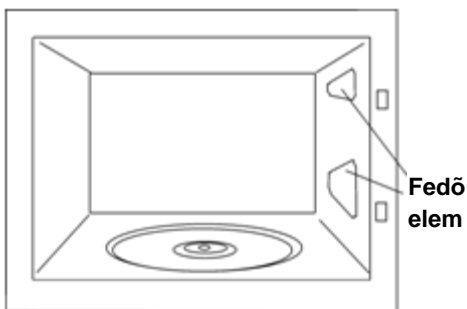

## Hiba esetén

### A készülék a megfelelő beállítások után nem működik megfelelően:

- A hálózati csatlakozókábel megfelelően be van dugva a csatlakozóaljzatba?
- Az ajtó megfelelően be van csukva? Az ajtónak csukódáskor hallhatóan a helyére kell pattannia.
- Nincsenek idegen testek az ajtó és a gyűrű között?

### Az ételek nem melegszenek fel, vagy csak igen lassan

- Nem használt tévedésből fém edényt mikrohullám üzemmódban?
- A helyes sütési időt és teljesítmény fokozatot állította be?

- Nem helyezett a szokottnál nagyobb mennyiségű vagy hidegebb élelmiszert a mikrohullámú sütőbe?

### Az étel túlságosan meleg, száraz vagy megégett:

- A helyes sütési időt és teljesítmény fokozatot állította be?

### Zajok hallatszanak, amikor a készülék be van kapcsolva:

- Látható elektromos kisülés a készülék belsejében?
- Az edény nem ér hozzá a sütőtér falaihoz?
- Nincsenek kiskanalak vagy nyársak a mikrohullámú sütőben, melyek a falhoz érhetnek?



**A belső világítás nem kapcsol be:**

- Amennyiben minden funkció működik, valószínűleg kiégett az izzó. A készülék tovább használható.
- Az izzólámpát csak a Szerviz Szolgálat cserélheti ki, mert speciális szerszám használata szükséges.

**A hálózati kábel megsérült:**

- A veszélyek elkerülése érdekében, továbbá mert ehhez speciális szerszámok kellenek, a hálózati kábelt csak a Szerviz Szolgálat cserélheti ki.

Ha bármilyen más hibát tapasztal, vegye fel a kapcsolatot a Szerviz Szolgálattal!

**Mindenfajta javítási munkát csak engedélyezett, a vevőszolgálat szakképesített szakembere végezhet.**

## Műszaki jellemzők

### Műszaki adatok

- Névleges feszültség ..... (Lásd a típuscímkét!)
- Biztosíték..... 8 A / 250 V
- Teljesítményfelvétel..... 1200 W
- Grill teljesítmény..... 1000 W
- Mikrohullámú kimenő teljesítmény ..... 750 W
- Mikrohullám frekvencia ..... 2450 MHz
- Külső méretek ( Szé x Ma x Mé) ..... 595 × 390 × 350 mm
- Belső méretek ( Szé x Ma x Mé) ..... 305 × 210 × 305 mm
- Sütőtér térfogat ..... 20 l
- Tömeg..... 18,6kg

## A csomagolás ártalmatlanítása



### A csomagoláson a Zöld Pont jel látható

A csomagolóanyag minden részét, úgymint a kartont, a hungarocellt és a műanyag csomagolást a megfelelő tárolókban helyezzük el. Ezáltal biztosak lehetünk benne, hogy a csomagolóanyagok újra felhasználásra kerülnek.



### A már nem használt készülékek ártalmatlanítása

kezeléséről szóló 2012/19/EU számú Európai direktíva értelmében az elektromos háztartási készülékeket nem szabad a normál háztartási hulladékkal együtt kezelni.

A kiöregedett készülékeket külön kell gyűjteni, ezzel optimalizálva az alkatrészek felújításának, illetve az újrafeldolgozásnak a lehetőségét, valamint megelőzve az emberi egészség és a környezet szempontjából esetlegesen jelentkező veszélyeket. Minden ilyen terméken el kell helyezni az áthúzott kukát ábrázoló jelölést, így figyelmeztetve az embereket arra, hogy az ilyen termékeket külön kell gyűjteni.

A vásárlók felvehetik a kapcsolatot a helyi hatóságokkal vagy gyűjtőhelyekkel és tájékoztatást kérhetnek arról, hol helyezhetik el kiöregedett háztartási gépeiket.

Mielőtt a készüléktől megválnánk, tegyük használhatatlanná úgy, hogy kihúzzuk és átvágjuk a tápkábelt.

# Üzembe helyezési utasítások

Az ajtónyitó gomb segítségével illetve az ajtó meghúzásával nyissa ki az ajtót és távolítsa el az összes csomagoló anyagot! Ezután törölje le a készülék belsejét és a tartozékokat nedves ronggyal, és szárítsa meg azokat! Ne használjon súroló hatású vagy erős szagú tisztítószer!

Győződjön meg a következő részek hibátlan állapotáról:

- Az ajtó és csuklópántjai
- A mikrohullámú sütő elülső oldala
- Készülék belső és külső felületei

**NE HASZNÁLJA A KÉSZÜLÉKET**, ha a fent említett alkatrészek bármiféle hibáját veszi észre! Ha ez történik, lépjen kapcsolatba a Műszaki Szerviz Szolgálattal!

A készüléket stabil, sík felületre helyezze el!

Helyezze be a forgó gyűrűt a mikrohullámú sütő belső terének közepére, majd helyezze rá a forgótányért, amíg az a helyére kerül! Amikor a mikrohullámú sütő be van kapcsolva, a forgótányérnak valamint a hozzá tartozó forgó gyűrűnek a készülékben kell lennie, megfelelően elhelyezve. A forgótányér az óramutató járásával meggegyező- és ellenkező irányban is forog.

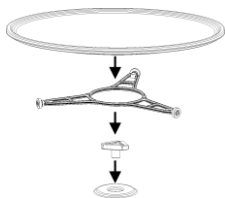

**Figyelem!** Lehetséges, hogy a mikrohullámú sütőt védőfólia borítja. Mielőtt a legelső alkalommal bekapcsolja, gondosan távolítsa el ezt a fóliát a készülék alsó oldalán kezdve!

**A készülék megfelelő szellőzésének biztosítása érdekében a keret megfelelően helyezze el. Kérjük, olvassa el az alábbi képeket:**

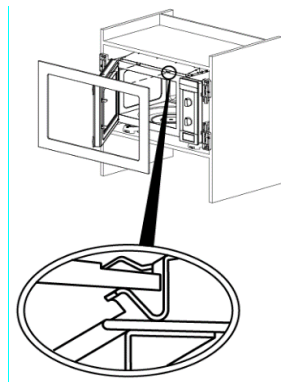

**Figyelem:** a készülék beszerelése után a hálózati csatlakozóaljzatnak feltétlenül hozzáférhetőnek kell lennie.

**Az üzembe helyezés során győződjön meg róla, hogy a hálózati kábel nem ér hozzá a készülék hátlapjához, mivel a magas hőmérséklet a kábel károsodását okozhatja!**

**Ha mikrohullámú- és hagyományos sütőt egymás fölé szerel a konyhaszekrénybe, a mikrohullámú sütő nem helyezhető el a hagyományos sütő alá a páralecsapódás miatt.**

A készülék egyfázisú elektromos hálózathoz való csatlakozókábellel és csatlakozódugóval van felszerelve.

Ne tegye a készüléket hőforrások, rádió- és televíziókészülékek közelébe!

**FIGYELEM: A MIKROHULLÁMÚ SÜTŐT CSAK FÖLDELT ELEKTROMOS CSATLAKOZÓALJZATBA SZABAD CSATLAKOZTATNI.**

Hiba esetén, a gyártó és a forgalmazó semmilyen felelősséget nem vállal, amennyiben a hiba oka az üzembe helyezési utasítások be nem tartására vezethető vissza.

## Съдържание

<b>Информация за сигурност</b> .....	<b>44</b>	Функция на паметта.....	<b>56</b>
Безопасност за децата и хората с ограничени способности .....	44	Процедура за съхраняване на запаметеното .....	56
Общи мерки за безопасност .....	45	Процедура за използване на памет ...	57
Монтаж .....	47	Изтриване на памет .....	57
Почистване и поддръжка .....	47	<b>По време на работа на микровълновата фурна</b> .....	<b>57</b>
Обслужване и ремонт.....	48	Прекъсване работата на микровълновата фурна .....	57
Изхождайки в съответствие със следните насоки предотвратява повреждане на фурната или други опасни ситуации .....	49	Край на процеса на готвене .....	57
<b>Предимства</b> .....	<b>50</b>	<b>Какви готварски съдове могат да бъдат използвани?</b> .....	<b>58</b>
Как работи микровълновата фурна?..	50	При готвене с Микровълни.....	58
Защо храната се затопля? .....	50	Изпробване на съдовете .....	58
<b>Описание на уреда</b> .....	<b>51</b>	Funcão Grill .....	58
Контролен панел.....	52	При готвене с Микровълни + Грил.....	58
Description of functions .....	52	Алуминиеви съдове и фолио .....	58
<b>Основни настройки</b> .....	<b>53</b>	Капаци .....	58
Настройки на часовника .....	53	Таблица за готварските съдове.....	59
Блокировка за безопасност.....	54	<b>Почистване и поддръжка</b> .....	<b>60</b>
<b>Основни функции</b> .....	<b>54</b>	Почистване отвън на микровълновата фурна .....	60
Функция Микровълни.....	54	Почистване вътрешността на микровълновата фурната.....	60
Бърз старт .....	54	Врата, панти и предна част на фурната .....	60
Функция Грил .....	54	Покрития на микровълновата фурна..	60
Микровълни + Грил.....	54	<b>Какво да се направи, ако фурната не работи?</b> .....	<b>61</b>
Размразяване според тегло (автоматично).....	55	<b>Технически характеристики</b> .....	<b>61</b>
Размразяване според време (ръчно).55		Спесификации.....	61
<b>Специални функции</b> .....	<b>56</b>	<b>Опазване на околната среда</b> .....	<b>62</b>
Специални функции: Auto1 (готвене на 500g картофи) .....	56	<b>Beszerelesi utasítások</b> .....	<b>62</b>
Специална функция : Auto 2 (бавно варене / задушени) .....	56	<b>инсталирането</b> .....	<b>64</b>
Специална функция: Auto 3 (картофено пюре).....	56		

## Информация за сигурност



Внимателно прочетете предоставените инструкции преди инсталиране и употреба на уреда. Производителят не носи отговорност за неправилно инсталиране и употреба, предизвикани от неправилно използване. Винаги запазвайте инструкциите с уреда за бъдещи справки.

### **Безопасност за децата и хората с ограничени способности**

**ПРЕДУПРЕЖДЕНИЕ!** Риск от задушаване, нараняване или трайно увреждане.

- Този уред може да бъде използван от деца над 8-годишна възраст, както и лица с намалени физически, сетивни и умствени възможности или лица без опит и познания, само ако те са под наблюдение от възрастен или лице, което е отговорно за тяхната безопасност.
- Децата трябва да са под надзор, за да е сигурно, че не си играят с уреда.
- Съхранявайте всички опаковъчни материали далеч от деца.
- **ПРЕДУПРЕЖДЕНИЕ:** Този уред и откритите му части се нагорещават по време на употреба. Внимавайте да не докосвате нагревателните елементи. Децата на възраст под 8 години трябва да стоят далеч от уреда, освен ако не са под постоянен надзор.
- **ПРЕДУПРЕЖДЕНИЕ:** Когато фурната работи в комбиниран режим, децата трябва да я използват само ако са под надзора на възрастен поради образуваните температури.
- Ако уредът разполага с предпазно устройство против достъп на деца, е препоръчително да го активирате. Деца на възраст под 3 години не бива да се оставят без надзор в близост до уреда.

- Почистването и поддръжката не трябва да се извършват от деца, ако не са под наблюдение.

### **Общи мерки за безопасност**

- Този уред е предназначен за употреба в домакинствата, а не в хотели, магазини, офиси и подобни съоръжения.
- Уредът се нагорещява отвътре, когато работи. Не докосвай те награвателните елементи, които са вътре в уреда. Винаги използвайте ръкавици за фурна при изваждане или поставяне на аксесоари или съдове за печене.
- Не подгръвайте течности или други храни в затворени опаковки. Съществува опасност от експлозия.
- Използвайте само съдове, които са подходящи за употреба в микровълнови фурни.
- При затопляне на храна в пластмасови или хартиени опаковки, проверявайте често фурната поради опасност от запалване.
- Уредът е предназначен за затопляне на храна и напитки. Изсушаването на храна или дрехи и затоплянето на нагрети подложки, чехли, гъби, влажни кърпи и други такива може да доведе до нараняване, запалване или пожар.
- **Внимание!** Фурната не може да бъде използвана, ако:
  - Ако вратата не е затворена;
  - Ако пантите на вратата са повредени;
  - Ако контактните повърхности между вратата и корпуса на фурната са повредени;
  - Ако стъклото на вратата е повредено;
  - Ако във вътрешността на фурната се появява електрическа дъга без наличието на какъвто и да е метален предмет в нея.

Фурната може да се използва повторно само след като е била ремонтирана от техник от отдела за техническа поддръжка.

- Ако се отделя дим, изключете или издърпайте щепсела на уреда и дръжте вратата затворена, за да потушите всякакви пламъци.
- Микровълновото загряване на напитки може да доведе до закъсняло, изригващо кипване. Трябва да се внимава при боравене с опаковките.

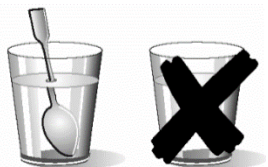

- **Бъдете внимателни, когато загрявате течности!**  
Когато течност (вода, кафе, чай, мляко и др.), близо до точката на кипене, е във фурната и веднага след това бъде извадена, тя може да изкипи. **ОПАСНОСТ ОТ НАРАНЯВАНИЯ И ИЗГАРЯНИЯ!**  
За да не се случи това, поставете чаена лъжичка или стъклена бъркалка в съда с течността.
- **ПРЕДУПРЕЖДЕНИЕ!** Когато изваждате съда от микровълновата фурна, уверете се, че той не е залепнал за диска, за да избегнете падане на диска на пода.
- Съдържанието на бутилките за хранене и бурканчетата с бебешки храни трябва да се разбърква или разклаща и да се проверява температурата преди консумация, за да се избегнат изгаряния.
- Яйца с черупки и цели твърдо сварени яйца не трябва да се нагряват в уреда, тъй като може да експлодират, дори след като микровълновото нагряване е приключило.
- **Предупреждение!** Не загрявайте чист спирт или спиртни напитки в микровълновата фурна. **ОПАСНОСТ ОТ ПОЖАР!**
- Когато приготвяте малки количества храна, е много важно да не избирате дълги периоди или твърде високи нива на мощност, за да избегнете прекомерно загряване или

изгаряне на храната. Например, хлябът може да прегори след 3 минути, ако избраната мощност е много висока.

- За тостване използвайте само грила, като наглеждате фурната през цялото време. Ако използвате комбинирана функция, хлябът за тост ще се запали много бързо.
- Никога не позволявайте кабел на друг електрически уред да се допира до топлата врата на фурната. Изолацията на кабела може да се разтопи. Опасност от късо съединение!

## Монтаж

- При директно свързване към електрическата мрежа трябва да бъде използван едноплюсен прекъсвач с минимално разстояние между клемите от 3 мм, който да бъде лесно достъпен. Подходящи устройства за разделяне включват, например, прекъсвания, RCD и контактори. Тази инсталация трябва да отговаря на действащите разпоредби.
- Ако електрическото свързване се осъществява чрез щепсел и това остава достъпно след монтажа, тогава не е необходимо да се осигури споменатото отделящо устройство.
- Монтажът трябва да се извърши съгласно действащите наредби.
- При електрическия монтаж трябва да се осигури защита против електрически удар.
- **ПРЕДУПРЕЖДЕНИЕ!** Уредът трябва да е заземен.
- **ПРЕДУПРЕЖДЕНИЕ!** Уредът е предназначен за вграждане. За подробна информация за размерите, които да се спазват при монтаж, вижте последните страници на ръководството за потребителя.

## Почистване и поддръжка

- **ПРЕДУПРЕЖДЕНИЕ!** Изключете захранването преди дейности по почистване и поддръжка.
- Уредът трябва да се почиства редовно и да се отстраняват остатъците от храна.
- Неподдържане на микровълновата печка чиста може да доведе до повреда на повърхността, което може да се отрази неблагоприятно на живота на уреда и да доведе до опасна ситуация.
- Не използвайте разяждащи абразивни почистващи препарати или остри метални стъргалки за почистване на стъклото на вратата на фурната, тъй като те могат да.
- Не почиствайте уреда чрез почистващ апарат за пара.
- Надраскат повърхността, което може да доведе до счупване на стъклото.
- При почистване следвайте инструкциите в раздел "Почистване и поддръжка на фурната".
- **ПРЕДУПРЕЖДЕНИЕ:** Преди смяна на крушката се уверете, че уредът е изключен, за да избегнете вероятността от електрически удар. За справка вижте глава "СМЯНА НА КРУШКАТА ВЪВ ФУРНАТА".

## Обслужване и ремонт

- **ПРЕДУПРЕЖДЕНИЕ!** Изключете захранването преди дейности по Обслужване и ремонт.
- **ПРЕДУПРЕЖДЕНИЕ:** Само квалифициран техник може да извършва техническо обслужване или ремонт, включващ отстраняване на капака, който осигурява защита срещу излагане на микровълнова енергия.
- **ПРЕДУПРЕЖДЕНИЕ:** Ако вратата или уплътненията на вратата са повредени, с уреда не трябва да се работи, докато не се ремонтира от квалифициран техник.
- Ако захранващият кабел е повреден, той трябва да бъде сменен от производителя, оторизирани търговски



представители или квалифицирани техници, за да бъдат избегнати опасни ситуации.

- Дейностите по ремонт и поддръжка, особено на токопроводящите части, трябва да се извършват само от одобрени от производителя техници.

### **Изхождайки в съответствие със следните насоки предотвратява повреждане на фурната или други опасни ситуации**

- Не свързвайте микровълновата във вакуум. Това може да се претовари и да се повреди, в случай, че няма храна вътре. Съществува риск от повреда!
- За да се извършат тестове за програмиране на фурната, поставете чаша вода вътре във фурната. Водата ще абсорбира микровълните и фурната няма да се повреди.
- Уверете се, че вентилационните отвори не са блокирани.
- Не използвайте метални съдове и контейнери по време на микровълновата функция. Използвайте само ястия, подходящи за микровълнови печки (виждам Какви готаварски съдове могат да бъдат използвани?)
- Не съхранявайте запалими вещества и предмети във фурната, тъй като може да изгори, ако го свържете.
- Не използвайте фурната като шкаф за съхранение.
- Не използвайте фурната за пържене, тъй като е невъзможно да контролирате температурата на загрятата от микровълните мазнина.
- Основата и гриловете могат да понесат максимално тегло от 8 kg. За да не повредите фурната, не превишавайте посоченото тегло.

# Предимства

При традиционните фурни топлината, излъчвана от нагревателите или от газовите горелки. Прониква бавно през храната отвън навътре. По този начин се губи значително количество енергия за загряване на въздуха, на елементите на фурната и на готварските съдове.

В микровълновите фурни самата храна генерира топлината, която излиза отвътре навън. Така не се губи топлина във въздуха, стените на фурната или в съдовете – с други думи – загрява се само храната.

Микровълновите фурни имат следните предимства:

1. Спестяване на време: в повечето случаи редуцират времето за готвене с  $\frac{3}{4}$  в сравнение с традиционните фурни.
2. Бързо размразяване на ястията. Това намалява опасността от появата и развитието на бактерии.
3. Спестяване на енергия.
4. Благодарение на по-краткото време за готвене, хранителните качества в продуктите се запазват.

## Как работи микровълновата фурна?

В микровълновата фурна има устройство с висок волтаж, наречено Магнетрон, което трансформира електрическата енергия в микровълнова енергия.

Електромагнитните вълни се разпространяват чрез специфичен уред във всички посоки, рефлексират в металните стени и затоплят храната равномерно.

## Защо храната се затопля?

Повечето храни съдържат вода, чиито молекули взаимодействат с микровълновите вълни.

Триенето на молекулите генерира топлина, която предизвиква покачване на температурата в храната, нужна за

размразяването ѝ, готвенето ѝ или подгряването ѝ.

Тъй като топлината се формира вътре в храната:

- Тя може да бъде приготвяна с малко или без течност, или мазнина;
- Размразяването, готвенето и притоплянето в микровълновата фурна се осъществява по-бързо, от колкото в традиционните фурни;
- Витамините, минералите и хранителните свойства на продуктите се запазват;
- Естественият цвят и аромат на храната не се променят.

Микровълните проникват през порцелан, стъкло, картон и пластмаса, но не и през метал. Ето защо не бива да използвате метални или металосъдържащи съдове в микровълновата.

Микровълните се отразяват от метала...

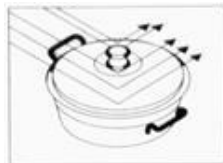

...te преминават през стъкло, порцелан...

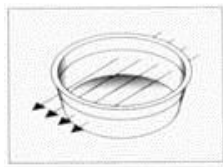

...и се абсорбират от храната.

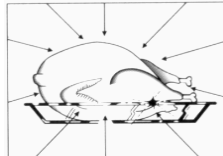



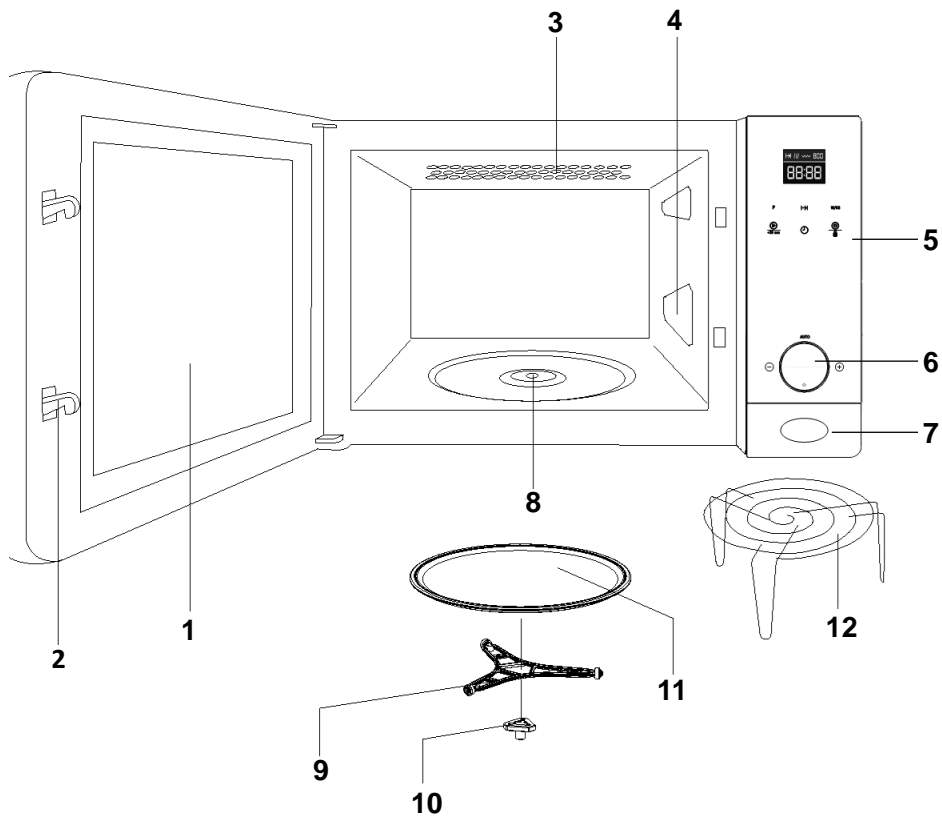

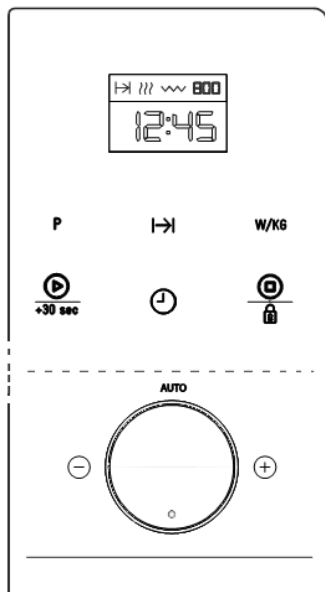

## Описание на уреда





- |                          |                          |
|--------------------------|--------------------------|
| 1. Стъкло на вратата     | 7. Бутон за отваряне     |
| 2. Щифтове               | 8. Ротационен пръстен    |
| 3. Кварцов грил          | 9. Ротационен държач     |
| 4. Микровълнови покрития | 10. Задвижващ куплунг    |
| 5. Контролен панел       | 11. Ротационна приставка |
| 6. Въртящият се бутон    | 12. Решетъчна скара      |



- 1  Индикатор за програма
- 2  Индикатор за време
- 3 **W/KG** Power / Weight key
- 4  Индикатор start/stop
- 5  Индикатор за настройване на време
- 6  Индикатор за блокировка
- 7  Дисплей
- 8  Въртящ се бутон

## Основни функции

Символ	Описание	Мощност	Видове храна
	Микровълни	P 01 ----- 160W	Бавно размразяване на деликатни храни, поддържане на храната на топла
		P 02 ----- 320W	Готвене на слаб огън, варене на ориз, бързо размразяване
		P 03 ----- 480W	Размразяване на масло Подгряване на бебешка храна
		P 04 ----- 640W	Готвене на зеленчуци и ястия; готвене и загреване на храната внимателно; готвене и подгряване на малки количества; загреване на деликатни храни
		P 05 ----- 750W	Готвене и бързо загреване на течности и готови храни
	Микровълни + Грил	P 01 ----- 95W	Печене на хляб
		P 02 ----- 135W	Печене на меси
		P 03 ----- 170W	Готвене пайове
		P 04 ----- 200W	Приготвяне на птиче месо
		P 05 ----- 230W	картофи
	Грил	---	Печене на храна

Символ	Описание	Мощност	Видове храна
	Размразяване	---	Размразяване според време
		---	Размразяване според тегло
<b>AUTO 1</b>	Автоматично готвене	---	Притопени картофи
<b>AUTO 2</b>		---	Варени картофи
<b>AUTO 3</b>		---	Картофено пюре

## Основни настройки

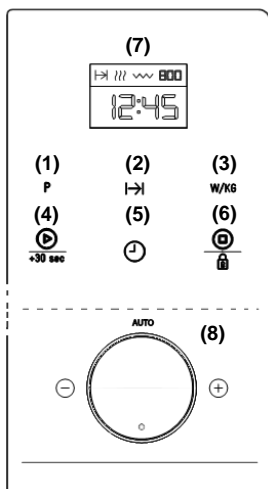

### Настройки на часовника

След като включите уреда в контакта или след спиране на електрическото захранване, дисплея на часовника ще започне да мига, за да покаже, че трябва да бъде настроен.

За да настроите часовника следвайте инструкциите описани по-долу:

1. Натиснете бутона за **настройка на часовника (5)**. Цифрите на часа ще започнат да мигат.
2. Използвайте **въртящия се бутон (8)** за да настроите стойността на часа.
3. Натиснете отново бутона за **настройка на часовника (5)**. Цифрите на минутите ще започнат да мигат.
4. Използвайте **въртящия се бутон (8)**, за да настроите стойността на минутите.
5. За да завършите процедурата, натиснете отново бутона за **настройка на часовника (5)**.

## Блокировка за безопасност

Контролният панел на уреда може да бъде блокиран с цел предотвратяване използването на микровълновата от деца. За да блокирате управлението следвайте инструкциите описани по-долу:

1. Задръжте натиснат **бутон за блокировка (6)** за около 3 секунди. Ще чуете звук от сигнал и върху дисплея ще се появи символа " - - - ". Уредът е

блокиран и на този етап не може да бъде използван.

2. Можете да видите часовника по всяко време чрез натискане на **бутон START (4)**.
3. За да отключите микровълновата натиснете отново и задръжте **бутон за блокировка (6)** за около 3 секунди. Ще чуете звук от сигнал.

## Основни функции

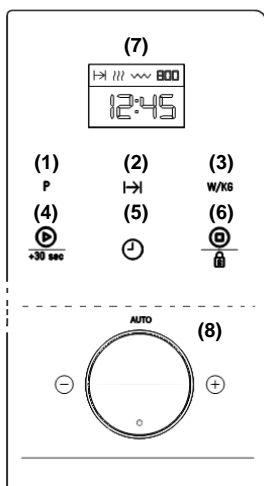

### Функция Микровълни

1. Натиснете индикацията за **избор на програма (1)**. Индикацията за микровълни  ще светне на дисплея (7). Изберете желаната програма (1) и пак натиснете индикатора.
2. Натиснете **индикатора за време (2)**. Настройте желаното време с **въртиящия се бутон (8)** във всяка посока. За да потвърдите настройката отново натиснете **индикатора (2)**.
3. За да настройте мощността **натиснете индикатора (3)**. (ако този бутон не е натиснат, уредът работи на максимална мощност.) Завъртете **въртиящия се бутон (8)** във всяка

посока. За да потвърдите настройката натиснете **отново индикатора (3)**.

4. Натиснете **индикатора за стартр (4)**. И микровълновата ще започне веднага.

### Бърз старт

1. В режим на готовност натиснете **индикатора за стартр (4)**. Устройството започва да работи веднага във функцията микровълновата на пълна мощност в продължение на 30 секунди.
2. Натиснете **индикатора за стартр (4)**. Работното време се увеличава с 30 секунди при всяко натискане на този бутон.

### Функция Грил

1. Изберете индикатора за **избор на програма (1)**. Изберете функцията на грил  с помощта на **въртиящия се бутон (8)** във всяка посока. Изберете функцията посредством индикатора за **програма (1)**.
2. Натиснете индикатора за **избор на време (2)**. Настройте времето посредством **въртиящия се бутон (8)** във всяка посока. За да потвърдите настройката натиснете **отново индикатора (2)**.
3. Натиснете **индикатора за старт (4)**. И фурната ще започне работа.

### Микровълни + Грил

1. натиснете индикатора за **избор на програма (1)**. Изберете функцията



Микровълни + Грил посредством **ротационния бутон (8)** във всяка посока. За да потвърдите функцията натиснете **отново индикация (1)**.

2. За да настроите времето **натиснете индикация (2)**. Посредством **ротационния бутон (8)** настроите време във всяка посока. За да потвърдите настройките натиснете **отново индикация (2)**.
3. За да пормените нивото на мощност **натиснете индикацията (3)** посредством **ротационния бутон (8)** настроите нивото на мощност във всяка една, за да потвърдите настройката **отново натиснете индикатора (3)**.
4. Натиснете индикатора за **старт (4)**. И микровълновата ще започне работа.

#### Размразяване според тегло (автоматично)

1. Натиснете индикатора за **избор на програма (1)**. Изберете функцията за



размразяване според тегло посредством **ротационния бутон (8)** във всяка една посока. Изберете функцията и **отново натиснете индикатора за програма (1)** за потвърждение.

2. Програмата «P01» мига (по подразбиране). Изберете типа храна (програма), като въртите въртящия се **бутон (8)** във всяка посока (виж таблицата по-долу). (Ако не завъртите въртящия се бутон «P01». Програмата се избира по подразбиране.) Потвърдете с **натискане на индикатора (3)**.
3. На дисплея ще видите теглото (примерно «0.1» по подразбиране) и индикатора за теглото «kg». Посочете теглото на храната (напр. "1,2 kg"), като завъртите въртящия се **бутон (8)**

във всяка посока.) Потвърдете с **натискане на индикатор (3)**. Програмата, която сте избрали преди (напр. "P01"), започва да мига отново.

4. Натиснете индикатора за **старт (4)**. И микровълновата ще започне работа
5. Сложете храната, когато микровълновото устройство издава звук и започва да мига върху **дисплей (7): «TURN»**. Затворете отново вратата и натиснете индикацията за **старт (4)**.

Таблицата по-долу описва настройките, отнасящи се до функцията размразяване според тегло.

Програма	Вид храна	Тегло (кг)	Време (мин.)	Престояване (мин.)
P0 1	Месо	0,1 – 2,5	3 – 75	20 – 30
P0 2	Птици	0,1 – 2,5	3 – 75	20 – 30
P0 3	Риба	0,1 – 2,5	3:20 - 83	20 – 30
P0 4	Флодове	0,1 – 1,0	2:36 – 26	5 – 10
P0 5	Хляб	0,1 – 1,5	2:25 – 36:15	5 – 10

#### Размразяване според време (ръчно)

1. Натиснете индикатора за **избор на програма(1)**. Изберете размразяване



според време посредством **ротационния бутон (8)** във всяка посока. За да потвърдите функцията **отново натиснете индикатора за програма (1)**.

2. Натиснете **индикацията за време (2)**. Изберете желаното време посредством **ротационния бутон (8)** във всяка посока. За да потвърдите настройката **натиснете отново индикация (2)**.
3. натиснете индикацията за **старт (4)**. И фурната ще започне работа
4. Сложете храната, когато микровълновото устройство издава звук и започва да мига върху **дисплей (7): «TURN»**. Затворете отново вратата и натиснете индикацията за **старт (4)**.

## Специални функции

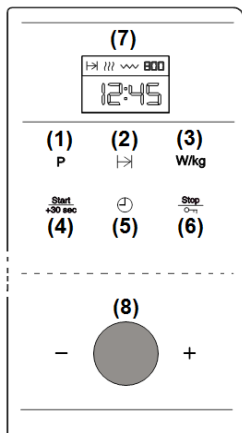

### Специални функции: Auto1 (готвене на 500g картофи)

1. Сложете картофите (около. 500g) с вода в съд издържащ висока температура върху въртящата се платформа в микровълновата.
2. Натиснете индикатора за **избор на програма (1)**. Изберете програма «АУТО 1» посредством **ротационния бутон (8)** във всяка една посока. За да потвърдите настройката натиснете отново индикацията за **избор на програма (1)**.
3. Натиснете индикатора за стартиране на **програмата (4)**. Микровълновата ще започне работа, а на дисплея ще се появи времето което е необходимо, за да бъде приготвена храната.

### Специална функция : Auto 2 (бавно варене / задушени)

1. Поставете съставките за бавно варени/ задушени храни(напр. Зелe, пилешко яйце) в купа, покрийте купата и поставете в тавата на фурната.
2. Натиснете индикатора **избор на програма (1)**. Изберете функцията «АУТО 2», посредством **въртящия се бутон (8)** във всяка посока.

Потвърдете функцията, като отново натиснете индикатора за **избор на програма (1)**.

3. Натиснете индикацията за стартиране на **програма (4)**. Микровълновата ще започне работа и на дисплея ще се появи необходимото време за приготвяне.
4. Извадете храната в момента в който микровълновата издаде звуков сигнал и на дисплея се появи «TURN».

### Специална функция: Auto 3 (картофено пюре)

1. Пригответе картофено пюре с 1 кг сурови картофи. Поставете картофеното пюре в подходящ контейнер (25-26 см в диаметър) и след това го поставете върху платформата за микровълновата фурна.
2. Натиснете индикатора за **избор на програма (1)**. Изберете функцията «АУТО 3», като завъртите **въртящия се бутон (8)** във всяка посока. Потвърдете функцията, като отново натиснете индикатора за **избор на програма (1)**.
3. Натиснете индикатора за стартиране на **програмата (4)**. Микровълновата ще започне работа, а на дисплея ще се появи времето което е необходимо, за да бъде приготвена храната.

### Функция на паметта

Функцията «МЕМ» позволява набор от често използвани параметри (време и мощност) да се съхраняват в паметта. Независимо от това, можете да го използвате само с основните функции: Микровълнова печка, грил и микровълнова печка + грил.

### Процедура за съхраняване на запаметеното

1. Натиснете индикатора за **избор на програма «P» (1)**. Изберете желаната



функция (напр. Микровълни), като завъртите **въртящия се бутон (8)** във всяка посока. Потвърдете функцията, като отново натиснете индикатора за **избор на програма «Р» (1)**.

2. Задайте желаните параметри (продължителност и мощност), както е описано в основните функции.
3. Натиснете индикатора за **избор на програма «Р» (1)**, докато чуете звук на сигнал, а на **дисплея (7)** се изпише думата «MEM».

#### Процедура за използване на памет

1. Натиснете индикатора за **избор на програма «Р» (1)**. Изберете функцията «MEM», като завъртите въртящия се **бутон (8)** във всяка посока.

## По време на работа на микровълновата фурна

Вратата на фурната може да бъде отворена по всяко време в процеса на готвене. Когато отворите вратата:

- ИЗЛЪЧВАНЕТО НА МИКРОВЪЛНИ СЕ ПРЕКРАТЯВА ВЕДНАГА.
- Грилът спира да работи, но все още е много горещ. Опасност от изгаряния!
- Таймерът спира, а дисплеят показва оставащото време до края на готвенето.

Ако искате в този момент можете да:

1. Разбъркате или преместите храната.
2. Да промените нивото на мощност, посредством на **ВЪРТЯЩИЯ СЕ БУТОН**.
3. Изберете друга функция, чрез бутоните за функции.
4. Настройвате оставащото време за готвене, чрез натискане на **ВЪРТЯЩИЯ СЕ БУТОН**.

Затворете отново вратата и натиснете бутона за стартиране. Уредът ще започне отново да функционира.

Потвърдете функцията, като отново натиснете индикатора за **избор на програма «Р» (1)**.

2. Натиснете индикатора за стартиране на **програмата (4)**. Микровълновата ще започне работа.

#### Изтриване на памет

1. Натиснете индикатора за **избор на програма «Р» (1)**. Изберете «MEM» функцията посредством въртящия се **бутон (8)** във всяка посока.
2. Натиснете индикацията за **блокировка (6)** докато чуете звук на сигнал. Микровълновата се връща в режим "standby".

#### Прекъсване работата на микровълновата фурна

Ако желаете да прекратите действието на микровълновата фурна преди да е изтекло настроеното време, натиснете бутонът за **СТОП** или отворете вратата.

Ако не желаете повече да продължавате процеса на готвене, затворете вратата и натиснете бутона **СТОП** още веднъж. Фурната ще издаде предупредителен сигнал и на дисплея се появи часовника.

#### Край на процеса на готвене

Когато готвенето приключи, фурната ще се изключи автоматично, ще издаде предупредителен сигнал три пъти и на дисплея ще се появи думата «End». Предупредителният сигнал ще се чува на всеки 30 секунди докато вратата не се отвори или не бъде натиснат бутона **СТОП**.

# Какви готварски съдове могат да бъдат използвани?

## При готвене с Микровълни

При готвене с микровълни не забравяйте, че микровълните се отразяват от металните повърхности. Стъклото, порцеланът, глината, пластмасата и хартията пропускат микровълните.

Поради тази причина **металните съдове и съдовете с метални елементи и декорации не могат да бъдат използвани за готвене с микровълни**. Стъклени и глинени съдове с **метално съдържание и декорации** не могат да бъдат използвани в микровълнови фурни.

**Идеалните** материали за използване в микровълнови фурни са стъклото, огнеупорните порцелан и глина, както и пластмасата, устойчива на високи температури. Тънките и чупливи стъкло и порцелан трябва да се използват само за кратки периоди - за размразяване или подгряване на вече сготвени храни.

## Изпробване на съдовете

Поставете за 20 секунди във фурната съда, който искате да използвате при максимална мощност на микровълните. Ако след това съдът е студен или слабо затоплен, то той е подходящ за употреба в микровълнова фурна. Ако, обаче съдът се е нагорещил или е възникнала електрическа дъга, тогава той не е подходящ.

Горещите ястия нагряват готварските съдове – затова винаги използвайте **готварски ръкавици!**

## При готвене с грил

При готвене на грил съдовете трябва да са устойчиви най-малко на температура от 250°C.

Пластмасовите съдове не са подходящи за употреба с грил.

## При готвене с Микровълни + Грил

Съдовете трябва да са подходящи за употреба, както при готвене с микровълни, така и при готвене с грил.

## Алуминиеви съдове и фолио

Готовите ястия в алуминиеви съдове или в алуминиево фолио могат да бъдат поставени в микровълновата фурна, ако се спазва следното:

- Спазвайте предписанията на производителя, отбелязани върху опаковката.
- Алуминиевите съдове не трябва да са по-високи от 3 см. или да влизат в контакт с вътрешните стени на фурната (минимално разстояние от тях - 3 см.). Алуминиевите капаци не трябва да бъдат използвани.
- Поставяйте алуминиевия съд директно върху ротационната приставка. Ако ползвате металната скара, поставете съда върху порцеланова чиния. Никога не слагайте съда директно върху скарата!
- Готвенето е по-дълго, защото микровълните достигат храната само отгоре. Ако имате някакви колебания, най-добре е да използвате съдове, подходящи за употреба с микровълни.
- Алуминиевото фолио може да се използва, за да бъдат отразени микровълните при процеса на размразяване. Деликатни храни като птиче месо и кайма могат да бъдат предпазени от прекалено нагряване, като покриете съответните им краища.
- **Важно:** Алуминиевото фолио не трябва да влиза в контакт с вътрешните стени на фурната, тъй като това може да провокира появата на електрическа дъга.

## Капаци

Препоръчваме използването на стъклени или пластмасови капаци, както и на прилепащо кухненско фолио, защото:

1. Пречи на прекомерното освобождаване на пара (особено при продължително готвене);
  2. Времетраенето на готвенето е по-кратко;
  3. Храната не изсъхва;
  4. Ароматът се запазва.
- Капакът трябва да има отвори, за да създаде налягане. Готварските пликове

също трябва да имат отвори. Бебешките шишета с биберони и бурканчетата с бебешка храна, както и всякакви подобни съдове могат да бъдат подгръвани, само ако техните капачки са махнати – в противен случай те могат да се пръснат.

Следващата таблица дава информация кои съдове са подходящи според вида готвене.

**Таблица за готварските съдове**

Вид на съда за готвене	Микровълни		Грил	Микровълни + Грил
	Размразяване/ Подгръване	Готвене		
<b>Съкло и порцелан 1)</b> Домакинска употреба, неустойчиви на огън, могат да се мият в съдомиялна	да	да	не	не
<b>Гледжосана керамика</b> Огнеупорни стъкло и керамика	да	да	да	да
<b>Керамика, съдове от камък 2)</b> Гледжосани или негледжосани, без метални декорации	да	да	не	не
<b>Глинени съдове 2)</b> Гледжосани Негледжосани	да не	да не	не не	не не
<b>Пластмасови съдове 2)</b> Устойчиви до 100°C Устойчиви до 250°C	да да	не да	не не	не не
<b>Фолио 3)</b> Фолио за съхранение на храни Целофан	не да	не да	не не	не не
<b>Хартия, картон, пергамент 4)</b>	да	не	не	не
<b>Метал</b> Алуминиево фолио Алуминиеви опаковки 5) Аксесоари (метална скара)	да не не	не да не	да да да	не да да

1. Без позлатяване или посребряване.
2. Спазвайте предписанията на производителя!
3. Не използвайте метални щипки за затваряне на пликовете. Перфорирайте пликовете. Използвайте фолиото само за покриване на храната.
4. Не използвайте хартиени и картонени съдове.
5. Използвайте само плитки алуминиеви съдове без капак / покриване. Алуминият не трябва да влиза в контакт с вътрешните страни на микровълновата фурна.

## Почистване и поддръжка

МИКРОВЪЛНОВАТА ФУРНА ТРЯБВА ДА БЪДЕ ИЗКЛЮЧЕНА ОТ ЕЛ. МРЕЖА ПРЕДИ ПОЧИСТВАНЕ.

Не използвайте абразивни почистващи продукти.

### Почистване отвън на микровълновата фурна

1. Почиствайте с неутрални препарати, топла вода и подсушете с влажен парцал.
2. Внимавайте да не попадне вода или почистващ препарат във вентилационните отвори.

### Почистване вътрешността на микровълновата фурната

1. Почиствайте стените на фурната с влажен парцал след всяко готвене.
2. Внимавайте да не попадне вода или почистващ препарат във вентилационните отвори.
3. Ако е минал известен период от време след последното Ви почистване и интериорът на фурната е замърсен, поставете чаша вода върху решетъчната стойка и включете микровълновата фурна за 4 минути на максимална мощност. След тази процедура почистването е много лесно.

**Важно!** Този уред не бива да бъде почистван с пароструйка. Парата може да увреди частите на микровълновата фурна и да доведе до късо съединение.

Най-замърсените участъци могат да бъдат почистени с неабразивни почистващи препарати.

След което трябва да бъдат изплакнати с гореща вода и подсушени добре.

4. Почиствайте аксесоарите след всяка употреба. Ако те са много замърсени първо ги накиснете, а след това почистете с чета и гъба. Аксесоарите могат да бъдат почистени и в съдомиялна машина.

### Врата, панти и предна част на фурната

1. Тези части трябва винаги да бъдат чисти, особено контактната повърхност между вратата и предната част на уреда.
2. За почистването използвайте неутрални препарати и топла вода. Подсушете с мек парцал.

### Покрития на микровълновата фурна

**Винаги пазете чисти тези покрития. Остатъците от храна по тях могат да ги деформират или да предизвикат появата на искри. Опасност от пожар! Не използвайте абразивни продукти или остри предмети. Не махайте покритията, за да избегнете евентуални проблеми.**

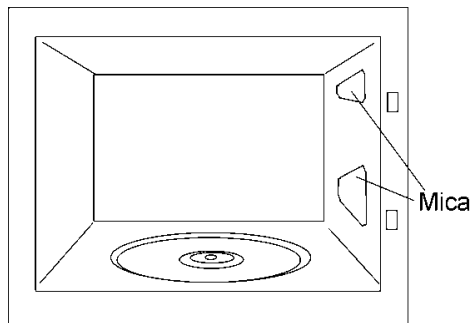

## Какво да се направи, ако фурната не работи?

### Фурната не работи! Проверете дали:

- Щепселът е правилно поставен в контакта.
- Вратата е напълно затворена. Вратата се затваря с чуването на звуков сигнал.
- Няма чужди тела, попаднали между вратата и лицевата част на фурната.

### Храната не се загрева или се загрева твърде бавно! Проверете дали:

- Не използвате по невнимание метални съдове за готвене.
- Сте избрали правилното времетраене и ниво на мощност за готвене.
- Не сте сложили във фурната повече или по-студена храна от обикновеното.

### Храната е твърде гореща, суха или прегоряла! Проверете дали:

- Сте избрали правилното времетраене и ниво на мощност за готвене.

### Когато фурната работи се чува, странен шум! Проверете дали:

- Във фурната не е възникнала електрическа дъга, предизвикана от чужди метални тела.

- Съдът не опира в стените на фурната.
- Няма забравени във фурната кухненски прибори или приспособления.

### Осветлението вътре във фурната не работи! Проверете дали:

- Ако всички функции работят както трябва, вероятно крушката е изгоряла. Може да продължите да използвате фурната.
- Крушката трябва да бъде сменена от специалист от Техническия сервиз.

### Захранващият кабел е повреден!

- Ако кабелът е повреден, неговата смяна трябва да бъде извършена от квалифициран специалист, за да избегнете опасни ситуации при използване на уреда.

Ако забележите някакви други повреди незабавно се свържете с Обслужващия сервиз на фирма.

**Всички ремонтни дейности трябва да бъдат извършени от квалифицирани специалисти.**

## Технически характеристики

### Спесификации

- Волтаж..... (виж стикера с техн. данни)
- Бушон..... 8 A / 250 V
- Изискуема мощност..... 1200 W
- Мощност на грила..... 1000 W
- Мощност на излъчваните микровълни..... 750 W
- Честота на микровълните..... 2450 MHz
- Външни размери (ширина x височина x дълбочина)..... 595 × 390 × 350 mm
- Вътрешни размери (ширина x височина x дълбочина).. 305 × 210 × 305 mm
- Вместимост на фурната..... 20 ltr
- Тегло..... 18,6 kg

## Опазване на околната среда



### Изхвърляне на опаковъчните материали

Опаковъчните материали носят знака „Зелена точка“. Изхвърляйте всички опаковъчни материали, като картон, полиуретан и фолия, в съответните контейнери. Така ще бъдете сигурни, че тези материали ще бъдат рециклирани..



### Изхвърляне на уреди, излезли от употреба

Съгласно Европейската директива 2012/19/EU касаеща управлението на отпадъците от електрически и електронни уреди, домакинските електроуреди не трябва да попадат в нормалния градски поток от твърди отпадъци.

Уредите излезли от употреба, трябва да бъдат събрани отделно, за да се

оптимизира процесът за обработка и рециклиране на съставляващите ги материали, както и за да се предпазят от потенциални опасности човешкото здраве и околната среда. Символът със зачертан с кръст контейнер за боклуци трябва да бъде поставян на всички подобни уреди, за да напомня за задължението те да бъдат изхвърляни и съответно събирани отделно.

Потребителите трябва да се свържат с местните власти или пунктове за отпадъци, за да получат информация къде да оставят своите стари уреди.

Преди да изхвърлите Вашия стар уред направете го неизползваем като издърпате захранващия кабел, а след това го отрежете и изхвърлете.

## Beszereelési utasítások

Натиснете бутона „open“ за да отворите вратата на фурната и отстранете опаковъчните материали. Почистете вътрешността и аксесоарите с влажна кърпа, а след това подсушете. Не използвайте абразивни почистващи препарати.

Уверете се, че следните части са в добро състояние:

- Врати и панти
- Лицевата част на микровълновата фурна
- Вътрешността на фурната

Ако забележите някакви дефекти, в никакъв случай **НЕ ВКЛЮЧВАЙТЕ ФУРНАТА**. Свържете се с обслужващия Ви дилър и го уведомете за проблема.

Поставете фурната на равна и стабилна повърхност, способна да издържи нейното тегло.

Поставете ротационния държач в отвора в центъра на фурната, след което сложете пръстена и приставката най-отгоре, докато съответните отвори съвпадат. Винаги, когато използвате микровълните, всички тези аксесоари трябва да се намират във фурната и да бъдат правилно поставени. Въртящата се приставка може да се върти и в двете посоки.

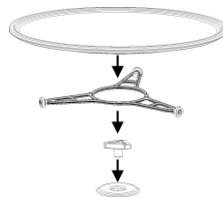

**Внимание!** Предната част на фурната може да е покрита със защитно фолио. Преди да използвате уреда за първи път, махнете внимателно това фолио, като започнете от вътрешната страна.

За да се осигури подходяща вентилация за уреда, поставете рамката по правилния начин. Моля, вижте следващите снимки:

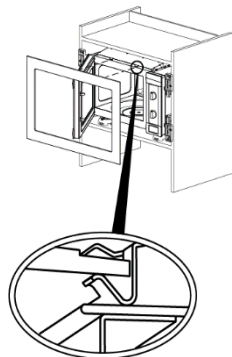

**Внимание:** След инсталирането на фурната се уверете, че имате достъп до щепсела.

Уверете се, че по време на инсталирането, захранващият кабел не влиза в контакт с влага, остри предмети

или задната част на фурната. Високите температури могат да повредят кабела.

Ако инсталирате микровълнова фурна и обикновена фурна за готвене в една и съща колона, микровълновата фурна не трябва да се поставя под обикновената, заради формирането на кондензация.

Уредът не трябва да се намира близо до източници на топлина, до радио апарати и телевизори.

Фурната е снабдена със захранващ кабел и щепсел за монофазно електрическо захранване.

**ВНИМАНИЕ:** **ФУРНАТА ЗАДЪЛЖИТЕЛНО ТРЯБВА ДА БЪДЕ ЗАЗЕМЕНА.**

Фирмата производител, както и търговеца не поема отговорност за повреди причинени от неправилна инсталация на уреда.

# Instalace / Beszerelés / инсталирането

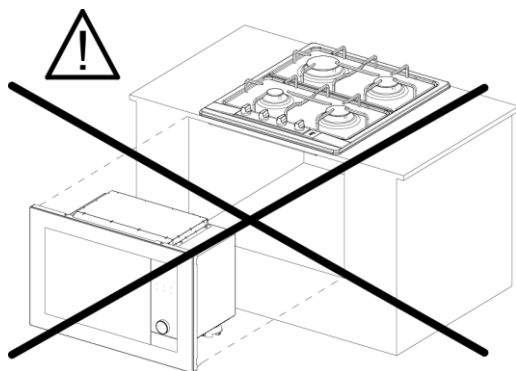
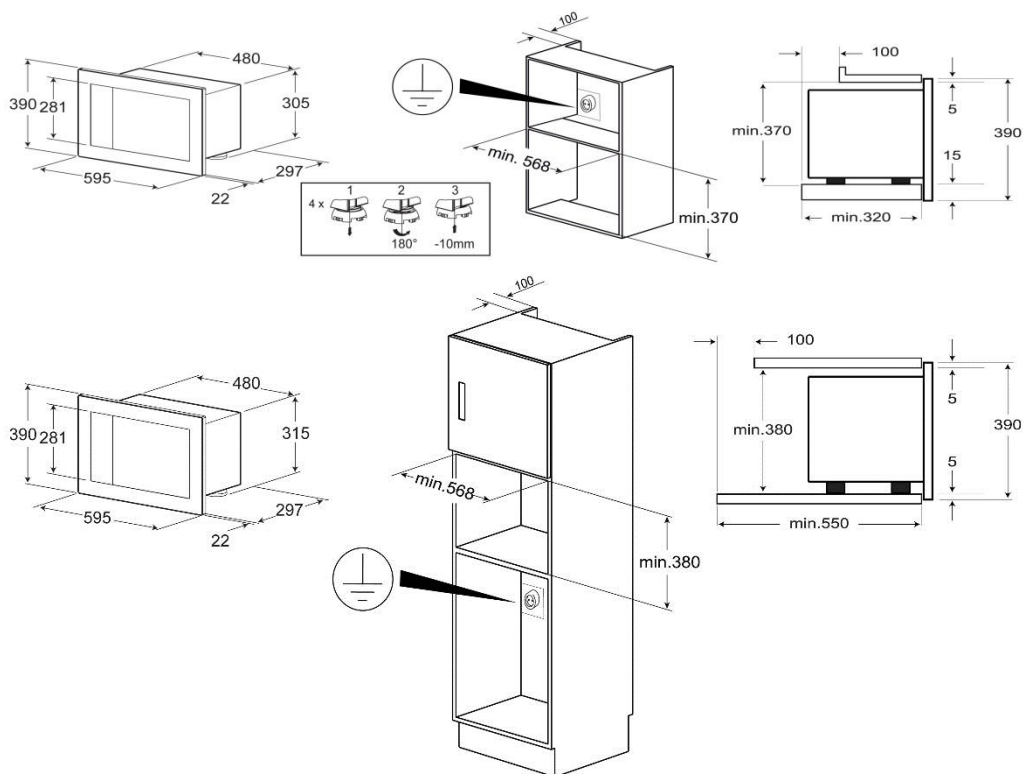

**CS** Tato mikrovlnná trouba má být instalována ve výšce 850 mm nebo víc nad úrovní podlahy.

Tato mikrovlnná trouba nesmí být instalována pod pracovním povrchem nebo pod jinou troubou, aby se zabránilo rozlití kapalin.

**HU** A mikrohullámú sütőt a padló szintjétől számított 850 mm-nél magasabbra kell elhelyezni. A véletlen leöntés elkerülése érdekében ne helyezze a mikrohullámú sütőt munkafelület vagy másik sütő alá.

**BG** Микровълновата фурна е проектирана за монтаж на над 850 мм от нивото на пода. Тази микровълнова фурна не може да се монтира под работен плот или под друга фурна, за да се избегне разлив на течности.











[www.teka.com](http://www.teka.com)

1831347-f