

SIEMENS

Pračka

WG54B2A0CS

cs Návod k obsluze a pokyny k instalaci



Register your product on My Siemens and discover exclusive services and offers.

siemens-home.bsh-group.com/welcome

The future moving in.

Siemens Home Appliances

Další informace naleznete v Digitální uživatelské příručce.



Obsah

1 Bezpečnost.....	4	9 Programy	28
1.1 Všeobecné pokyny.....	4	10 Příslušenství.....	32
1.2 Použití k určenému účelu.....	4	11 Prádlo.....	32
1.3 Omezení okruhu uživatelů.....	4	11.1 Příprava prádla.....	32
1.4 Bezpečná instalace.....	5	12 Prací a ošetřovací prostředky	32
1.5 Bezpečné použití.....	7	13 Základní ovládání.....	33
1.6 Bezpečné čištění a bezpečná údržba	8	13.1 Zapnutí spotřebiče	33
2 Zabránění věcným škodám	10	13.2 Nastavení programu.....	33
3 Ochrana životního prostředí a úspora.....	11	13.3 Přízpůsobení nastavení programu.....	33
3.1 Likvidace obalu	11	13.4 Uložení nastavení programu	34
3.2 Úspora energie a zdrojů	11	13.5 Vložení prádla.....	34
3.3 Režim šetření energie	11	13.6 Naplnění pracího prostředku a ošetřovacího prostředku	34
4 Instalace a připojení.....	12	13.7 Spuštění programu.....	34
4.1 Vybalení spotřebiče.....	12	13.8 Namáčení prádla.....	35
4.2 Rozsah dodávky.....	12	13.9 Přidání prádla	35
4.3 Požadavky na místo instalace.....	12	13.10 Zrušení programu.....	35
4.4 Odstranění přepravních pojistik	13	13.11 Pokračování programu při nastavení stop po máchání.....	35
4.5 Připojení spotřebiče	14	13.12 Vyjmutí prádla.....	35
4.6 Vyrovnání spotřebiče.....	15	13.13 Přepnutí spotřebiče do pohotovostního režimu (standby)	35
5 Seznámení	17	14 Dětský zámek	36
5.1 Spotřebič	17	14.1 Aktivace dětského zámku	36
5.2 Násypka na prací prostředky ..	18	14.2 Deaktivace dětského zámku	36
5.3 Ovládací panel	18		
5.4 Logika ovládání	19		
6 Před prvním použitím	20		
6.1 Spuštění praní bez prádla	20		
7 Displej.....	22		
8 Tlačítka	25		

15 Inteligentní dávkovací systém	36	21 Přeprava, uskladnění a likvidace	61
15.1 Spuštění programu s inteligentním dávkovacím systémem	36	21.1 Demontáž spotřebiče	61
15.2 Naplnění dávkovacích zásobníků	37	21.2 Nasazení přepravních pojistek	61
15.3 Obsah dávkovacího zásobníku	38	21.3 Opětovné uvedení spotřebiče do provozu	61
15.4 Základní dávkovací množství	38	21.4 Likvidace starého spotřebiče	62
16 Home Connect	39	22 Zákaznický servis	62
16.1 Konfigurace aplikace Home Connect	39	22.1 Označení produktu (E-č.), výrobní číslo (FD) a identifikační číslo (Z-č.)	62
16.2 Nastavení Home Connect	39	22.2 Záruka AQUA-STOP	63
16.3 Nabídka Home Connect	40	23 Hodnoty spotřeby	64
16.4 Aktivace Wi-Fi na spotřebiči	40	24 Technické údaje	65
16.5 Deaktivace Wi-Fi na spotřebiči	40	24.1 Informace o nezávislém a Open Source software	65
16.6 Resetování síťových nastavení spotřebiče	40	25 Prohlášení o shodě	66
16.7 Dálkové spuštění	40		
16.8 Vzdálená diagnostika	41		
16.9 Ochrana údajů	41		
17 Základní nastavení	42		
17.1 Přehled základních nastavení	42		
17.2 Změna základních nastavení	43		
18 Počítadlo programů	43		
18.1 Zobrazení počítadla programů	43		
19 Čištění a ošetřování	43		
19.1 Čištění bubnu	43		
19.2 Čištění násypky na prací prostředky	43		
19.3 Čištění čerpadla	45		
19.4 Čištění otvoru v gumové manžetě	48		
20 Odstranění poruch	49		
20.1 Nouzové odblokování	61		



1 Bezpečnost

Dodržujte následující bezpečnostní pokyny.

1.1 Všeobecné pokyny



- Pečlivě si přečtěte tento návod.
- Uschovejte návod a také informace o výrobku pro pozdější použití nebo pro následujícího majitele.
- V případě poškození při přepravě spotřebič nepřipojujte.

1.2 Použití k určenému účelu

Spotřebič používejte pouze:

- k praní textilu vhodného pro praní v pračce a ručně prané vlny podle etikety doporučující péči.
- s vodou z vodovodu a obvyklými pracími a ošetřovacími prostředky vhodnými pro pračky.
- pro soukromé použití v domácnosti a v uzavřených místnostech domova.
- do maximální nadmořské výšky 4000 m nad mořem.

1.3 Omezení okruhu uživatelů

Tento spotřebič mohou používat děti starší 8 let a osoby s omezenými fyzickými, senzorickými nebo duševními schopnostmi nebo s nedostatečnými zkušenostmi a/nebo znalostmi, pokud jsou pod dohledem nebo byly instruovány o bezpečném použití spotřebiče a pochopily z toho vyplývající nebezpečí.

Děti si nesmí se spotřebičem hrát.

Čištění a údržbu spotřebiče nesmí provádět děti bez dozoru.

Děti mladší 3 let a domácí zvířata udržujte mimo dosah spotřebiče.

1.4 Bezpečná instalace

⚠ VÝSTRAHA – Nebezpečí úrazu elektrickým proudem!

Neodborné instalace jsou nebezpečné.

- ▶ Spotřebič zapojte a používejte pouze v souladu s údaji na typovém štítku.
- ▶ Spotřebič zapojte do sítě střídavého proudu jen pomocí předpisově instalované zásuvky s uzemněním.
- ▶ Systém ochranných vodičů elektrické domovní instalace musí být instalován podle předpisů. Instalace musí mít dostatečně velký průřez vodičů.
- ▶ Při použití proudového chrániče používejte pouze typ se značkou .
- ▶ Spotřebič nikdy nenapájejte prostřednictvím externího spínacího zařízení, např. časového spínače nebo dálkového ovládání.
- ▶ Pokud je spotřebič vestavěný, musí být síťová zástrčka síťového kabelu volně přístupná, nebo pokud není volný přístup možný, musí se do stávající elektrické instalace nainstalovat jistič všech pólů podle předpisů pro instalaci.
- ▶ Při instalaci spotřebiče dbejte na to, aby nedošlo k sevření nebo poškození síťového kabelu.

Poškozená izolace síťového kabelu je nebezpečná.

- ▶ Zajistěte, aby se síťový kabel nikdy nedostal do kontaktu s horkými částmi spotřebiče nebo zdroji tepla.
- ▶ Zajistěte, aby se síťový kabel nikdy nedostal do kontaktu s ostrými rohy nebo hranami.
- ▶ Síťový kabel nikdy nelámejte, nestlačujte a neprovádějte na něm změny.

⚠ VÝSTRAHA – Nebezpečí požáru!

Použití prodlužovacího síťového kabelu a neschválených adaptérů je nebezpečné.

- ▶ Nepoužívejte prodlužovací kabely ani rozbočky.
- ▶ Používejte pouze adaptéry a síťové kabely schválené výrobcem.
- ▶ Pokud je síťový kabel příliš krátký a k dispozici není žádný delší síťový kabel, kontaktujte odbornou společnost, aby přizpůsobila el. instalace domácnosti.

⚠ VÝSTRAHA – Nebezpečí zranění!

Velká hmotnost spotřebiče může při zvedání způsobit poranění.

- ▶ Spotřebič sami nezvedejte.

Je-li tento spotřebič nesprávně instalován v jednotce praní a sušení, může instalovaný spotřebič spadnout.

- ▶ Sušičku stavte na pračku výhradně se spojovací soupravou výrobce sušičky. Jiný způsob instalace není přípustný.
- ▶ Pokud výrobce sušičky nenabízí vhodnou spojovací soupravu, neinstalujte spotřebič v jednotce praní a sušení.
- ▶ V jednotce praní a sušení neinstalujte spotřebiče různých výrobců a s různou hloubkou a šířkou.
- ▶ Jednotku praní a sušení nestavte na podstavec, spotřebiče se mohou překlopit.

⚠ VÝSTRAHA – Nebezpečí udušení!

Děti si mohou obalový materiál přetáhnout přes hlavu nebo se do něj zamotat a udusit se.

- ▶ Obalový materiál uchovávejte mimo dosah dětí.
- ▶ Nedovolte dětem, aby si hrály s obalovým materiálem.

⚠ POZOR – Nebezpečí zranění!

Spotřebič může při provozu vibrovat nebo se může pohybovat.

- ▶ Spotřebič umístěte na čistou, rovnou a pevnou plochu.
- ▶ Vyrovnejte spotřebič pomocí nožiček a vodováhy.

Při nesprávně vedených hadicích a elektrických kabelech hrozí nebezpečí zakopnutí.

- ▶ Hadice a elektrické kabely ved'te tak, aby nehrozilo nebezpečí zakopnutí.

Pokud byste pohybovali spotřebičem za vyčnívající součásti, např. dvířka, mohou se tyto součásti ulomit.

- ▶ Nepohybujte spotřebičem za vyčnívající součásti.

⚠ POZOR – Nebezpečí pořezání!

Ostré hrany spotřebiče mohou při dotknutí způsobit řezná poranění.

- ▶ Nedotýkejte se ostrých hran spotřebiče.
- ▶ Při instalaci a přepravě spotřebiče noste ochranné rukavice.

1.5 Bezpečné použití

⚠ VÝSTRAHA – Nebezpečí úrazu elektrickým proudem!

Poškozený spotřebič nebo poškozený síťový kabel je nebezpečný.

- ▶ V žádném případě nepoužívejte poškozený spotřebič.
- ▶ Při odpojování spotřebiče z elektrické sítě nikdy netahejte za síťový kabel. Vždy tahejte za síťovou zástrčku síťového kabelu.
- ▶ Pokud je spotřebič nebo síťový kabel poškozený, ihned odpojte síťovou zástrčku ze zásuvky nebo vypněte pojistku v pojistkové skříňce a zavřete přívod vody.
- ▶ Kontaktujte zákaznický servis. → *Strana 62*

Pronikající vlhkost může způsobit úraz elektrickým proudem.

- ▶ Spotřebič používejte pouze v uzavřených místnostech.
- ▶ Spotřebič nikdy nevystavujte velkému teplu a vlhkosti.
- ▶ Při čištění spotřebiče nepoužívejte parní nebo vysokotlaké čističe, hadice nebo sprchy.

⚠ VÝSTRAHA – Nebezpečí poškození zdraví!

Ve spotřebiči se mohou zavřít děti a dostat se tak do ohrožení života.

- ▶ Spotřebič neumísťujte za dveře, které blokují nebo brání otvírání dvířek spotřebiče.
- ▶ U starých spotřebičů odpojte síťovou zástrčku síťového kabelu, poté síťový kabel přestříhnete a zničte zámek dvířek spotřebiče tak, aby se dvířka spotřebiče nedaly zavřít.

⚠ VÝSTRAHA – Nebezpečí udušení!

Děti mohou vdechnout nebo spolknout malé části a udusit se.

- ▶ Malé části uchovávejte mimo dosah dětí.
- ▶ Nedovolte dětem, aby si hrály s malými částmi.

⚠ VÝSTRAHA – Nebezpečí otravy!

Prací a ošetřovací prostředky mohou při požití způsobit otravu.

- ▶ Při polknutí z nedopatření vyhledejte lékařskou pomoc.
- ▶ Prací a ošetřovací prostředky uchovávejte tak, aby k nim neměly přístup děti.

⚠ VÝSTRAHA – Nebezpečí výbuchu!

Pokud jste na prádlo předem použili čisticí prostředky obsahující rozpouštědla, může ve spotřebiči způsobit výbuch.

- ▶ Předem ošetřené prádlo před praním důkladně vymáchejte ve vodě.

⚠ POZOR – Nebezpečí zranění!

Pokud byste si na spotřebič stoupali, může prasknout krycí deska.

- ▶ Nestoupejte si na spotřebič.

Pokud byste si sedali na otevřená dvířka nebo se o ně opírali, může se spotřebič převrhnout.

- ▶ Nesedejte si na dvířka spotřebiče ani se o ně neopírejte.

- ▶ Na dvířka spotřebiče nepokládejte žádné předměty.

Při sáhnutí do točícího se bubnu může dojít k poranění rukou.

- ▶ Než budete sahat do bubnu, počkejte, dokud se úplně nezastaví.

⚠ POZOR – Nebezpečí opaření!

Prací roztok je při praní s vysokými teplotami horký.

- ▶ Nedotýkejte se horkého pracího roztoku.

⚠ POZOR – Nebezpečí chemického popálení!

Při otevření násyvky na prací prostředky může ze spotřebiče vystříknout prací prostředek a ošetřovací prostředek. Kontakt s očima nebo pokožkou může způsobit podráždění.

- ▶ Při kontaktu s pracími nebo ošetřovacími prostředky důkladně vypláchněte oči nebo opláchněte pokožku čistou vodou.
- ▶ Při polknutí z nedopatření vyhledejte lékařskou pomoc.
- ▶ Prací a ošetřovací prostředky uchovávejte tak, aby k nim neměly přístup děti.

1.6 Bezpečné čištění a bezpečná údržba

⚠ VÝSTRAHA – Nebezpečí úrazu elektrickým proudem!

Neodborné opravy jsou nebezpečné.

- ▶ Opravy spotřebiče smí provádět pouze odborný personál, který je k tomu vyškolený.

- ▶ K opravě spotřebiče se smí používat pouze originální náhradní díly.
- ▶ Pokud je síťový kabel tohoto spotřebiče poškozený, musí ho vyměnit výrobce, jeho zákaznický servis nebo podobně kvalifikovaná osoba, aby se zabránilo ohrožení.

Pronikající vlhkost může způsobit úraz elektrickým proudem.

- ▶ Při čištění spotřebiče nepoužívejte parní nebo vysokotlaké čističe, hadice nebo sprchy.

⚠ VÝSTRAHA – Nebezpečí zranění!

Používání neoriginálních náhradních dílů a neoriginálního příslušenství je nebezpečné.

- ▶ Používejte pouze originální náhradní díly a originální příslušenství výrobce.

⚠ VÝSTRAHA – Nebezpečí otravy!

Při používání čisticích prostředků obsahujících rozpouštědla mohou vznikat jedovaté výpary.

- ▶ Nepoužívejte čisticí prostředky obsahující rozpouštědla.

2 Zabránění věcným škodám

POZOR!

Nesprávné dávkování aviváže, pracích prostředků, ošetřovacích prostředků a čistících prostředků může zhoršit funkci spotřebiče.

- ▶ Dodržujte dávkování doporučené výrobcem.

Překročení maximálního množství prádla zhoršuje funkci spotřebiče.

- ▶ Dodržujte a nepřekračujte maximální množství prádla pro každý program.

→ "Programy", Strana 28

Spotřebič je při přepravě zajištěn přepravními pojistkami. Neodstraněné přepravní pojistky mohou způsobit věcné škody a poškození spotřebiče.

- ▶ Před uvedením do provozu úplně odstraňte všechny přepravní pojistky a uschovejte je.
- ▶ Před každou přepravou kompletně namontujte všechny přepravní pojistky, abyste zabránili poškození při přepravě.

Nesprávné připojení přívodní hadice může způsobit věcné škody.

- ▶ Šroubení na přívodu vody ručně utáhněte.
- ▶ Přívodní hadici připojte k vodovodnímu kohoutku pokud možno přímo bez dalších spojovacích prvků, jako adaptéru, prodloužení, ventilu a podobně.
- ▶ Dbejte na to, aby bylo těleso ventilu přívodní hadice namontované tak, aby bylo chráněné před dotykem a nemohly na něj působit žádné vnější síly.
- ▶ Dbejte na to, aby vnitřní průměr vodovodního kohoutku činil minimálně 17 mm.
- ▶ Dbejte na to, aby délka závitů na přípojce k vodovodnímu kohoutku činila minimálně 10 mm.

Příliš nízký nebo příliš vysoký tlak vody může zhoršit funkci spotřebiče.

- ▶ Zajistěte, aby byl tlak v přívodu vody minimálně 100 kPa (1 bar) a maximálně 1 000 kPa (10 bar).
- ▶ Pokud tlak vody překročí uvedenou maximální hodnotu, musí se mezi přípojku pitné vody a hadicovou sadu spotřebiče nainstalovat redukční ventil.
- ▶ Nepřipojujte spotřebič k baterii beztlakého bojleru.

Pozměněné nebo poškozené vodní hadice mohou způsobit věcné škody a poškození spotřebiče.

- ▶ Vodní hadice nikdy nelámejte, nestlačujte, neměňte nebo neprořízněte.
- ▶ Používejte pouze dodané vodní hadice nebo originální náhradní hadice.
- ▶ Použité vodní hadice nikdy znovu nepoužívejte.

Používání spotřebiče se znečištěnou nebo příliš horkou vodou může způsobit věcné škody a poškození spotřebiče.

- ▶ Spotřebič používejte výhradně se studenou vodou z vodovodu.
- Nevhodné čisticí prostředky mohou poškodit povrchy spotřebiče.
- ▶ Nepoužívejte agresivní nebo abrazivní čisticí prostředky.
 - ▶ Nepoužívejte čisticí prostředky s vysokým obsahem alkoholu.
 - ▶ Nepoužívejte tvrdé drátěnky nebo houbičky.
 - ▶ Spotřebič čistěte pouze vodou a měkkým vlhkým hadrem.
 - ▶ Při kontaktu se spotřebičem ihned odstraňte všechny zbytky pracích prostředků, sprejů nebo jiné zbytky.

3 Ochrana životního prostředí a úspora

3.1 Likvidace obalu

Obalový materiál je ekologický a lze ho recyklovat.

- ▶ Jednotlivé složky likvidujte rozdělené podle druhů.

3.2 Úspora energie a zdrojů

Při dodržování těchto upozornění spotřebuje váš spotřebič méně proudu a vody.

Používejte programy s nízkými teplotami a delší dobou praní a využijete maximální množství prádla.

- ✓ Spotřeba energie a vody je neefektivnější.

Prací prostředky dávkujte podle stupně zašpinění prádla.

- ✓ Na mírné až normální zašpinění stačí menší množství pracího prostředku. Dodržujte dávkování doporučené výrobcem pracího prostředku.

U mírně a normálně zašpiněného prádla snižte teplotu praní.

- ✓ Při nižších teplotách spotřebovává spotřebič méně energie. Na mírné až normální zašpinění stačí i nižší teploty, než je uvedeno na visačce prádla.

Pokud se má prádlo poté sušit v sušičce, nastavte maximální rychlost odstředování.

- ✓ Při sušším prádle se zkracuje doba trvání programu při sušení a snižuje se spotřeba energie. Při vyšší rychlosti odstředování se snižuje zbývající vlhkost prádla a zvuky odstředování jsou hlasitější.

Prádlo perte bez předpírky.

- ✓ Při praní s předpírkou se prodlužuje doba trvání programu a zvyšuje se spotřeba energie a vody.

Spotřebič je vybavený množstevní automatikou.

- ✓ Množstevní automatika optimálně přizpůsobuje spotřebu vody a dobu trvání programu podle druhu a množství prádla.

Spotřebič je vybavený aquasenzorem.

- ✓ Aquasenzor kontroluje během máchání stupeň zakalení máchací vody a odpovídajícím způsobem přizpůsobuje dobu trvání a počet máchacích cyklů.

3.3 Režim šetření energie

Když delší dobu neprovedete žádné kroky ovládání, spotřebič se automaticky přepne do režimu úspory energie.

Režim úspory energie se ukončí, když provedete nějaký krok ovládání spotřebiče.

Pokud dále neprovedete žádné kroky ovládání, spotřebič se přepne do pohotovostního režimu.

4 Instalace a připojení

4.1 Vybalení spotřebiče

POZOR!

Předměty, které nejsou určeny pro provoz ve spotřebiči a které zůstanou v bubnu, mohou způsobit věcné škody a poškození spotřebiče.

- ▶ Před provozem tyto předměty a dodané příslušenství odstraňte z bubnu.
- 1. Ze spotřebiče odstraňte veškerý obalový materiál a ochranné kryty.
→ *"Likvidace obalu", Strana 11*
- 2. Zkontrolujte spotřebič, zda se na něm nevyskytují viditelná poškození.
- 3. Otevřete dvířka.
- 4. Vyjměte z bubnu příslušenství.
- 5. Zavřete dvířka.

4.2 Rozsah dodávky

Po vybalení zkontrolujte všechny díly na poškození vzniklá při přepravě a jejich kompletnost.

POZOR!

Provoz s nekompletním nebo vadným příslušenstvím může negativně ovlivnit funkci spotřebiče nebo způsobit věcné škody a poškození spotřebiče.

- ▶ Nepoužívejte spotřebič s nekompletním nebo vadným příslušenstvím.
- ▶ Příslušné příslušenství před spuštěním provozu spotřebiče vyměňte.
→ *"Příslušenství", Strana 32*

Poznámka: Spotřebič byl v závodě důkladně přezkoušen z hlediska bezvadné funkce. Přítom mohly ve spotřebiči zůstat skvrny od vody. Po prvním praní skvrny zmizí.

Dodávka obsahuje:

- Pračka
- Průvodní doklady
- Přepravní pojistky
→ *"Odstranění přepravních pojistek", Strana 13*
- Krytky
- Koleno pro uchycení odtokové hadice

4.3 Požadavky na místo instalace

⚠ VÝSTRAHA

Nebezpečí úrazu elektrickým proudem!

Spotřebič obsahuje díly pod napětím. Dotýkání se dílů pod napětím je nebezpečné.

- ▶ Nepoužívejte spotřebič bez krycí desky.

⚠ VÝSTRAHA

Nebezpečí zranění!

Při provozu na podstavci se spotřebič může převrhnout.

- ▶ Před uvedením do provozu bezpodmínečně upevněte nožičky spotřebiče příchytkami → *Strana 32* od výrobce.

POZOR!

Zmrzlá zbytková voda ve spotřebiči může způsobit jeho poškození.

- ▶ Neinstalujte a nepoužívejte spotřebič v prostorech s nebezpečím mrazu nebo venku.

Když se spotřebič nakloní o více než 40°, může vytéct zbytková voda a způsobit věcné škody.

- ▶ Spotřebič naklánejte opatrně.
- ▶ Spotřebič přepravujte nastojato.

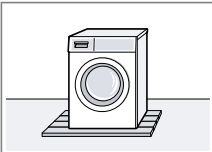
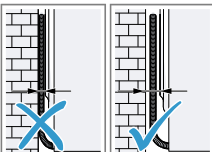
Místo instalace	Požadavky
<p>Podstavec</p> 	<p>Upevněte spotřebič pomocí příchytek → <i>Strana 32.</i></p>
<p>Podlaha nad stropem z dřevěných trámů</p> 	<p>Spotřebič postavte na voděodolnou dřevěnou desku (tloušťka min. 30 mm), která je pevně přišroubovaná k podlaze.</p>
<p>V kuchyňské lince</p> 	<p>Spotřebič instalujte pouze pod souvislou pracovní desku, která je pevně spojená se sousedními skříňkami. Potřebná šířka výklenku: 60 cm.</p>
<p>U stěny</p> 	<p>Dbejte na to, abyste přívodní kabel a hadice neuskříplí mezi stěnou a spotřebičem.</p>

4.4 Odstranění přepravních pojistek

Spotřebič je při přepravě zajištěný na zadní straně přepravními pojistkami.

Poznámka: Šrouby přepravních pojistek a objímky uschovejte pro pozdější přepravu.

→ "Nasazení přepravních pojistek", *Strana 61*

1. Hadice vyjměte z držáků.



2. Všechny šrouby 4 přepravních pojistek povolte šroubovákem vel. 13 ① a odstraňte je ②.



3. Síťový kabel odstraňte z držáku.

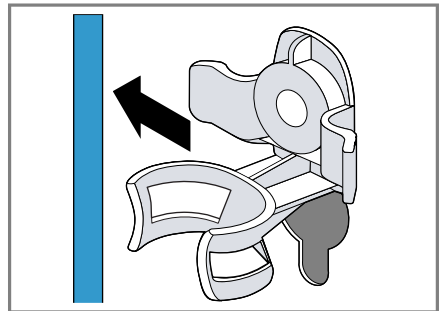

cs Instalace a připojení

4. Odstraňte 4 objímky.



5. Nasadte 4 krytky.



6. Posuňte 4 krytky dolů.



Poznámka: Pro nasazení přepravních pojistek do spotřebiče při dopravě provádějte tyto kroky v opačném pořadí.

4.5 Připojení spotřebiče

Připojení přívodní hadice

⚠ VÝSTRAHA
Nebezpečí úrazu elektrickým proudem!

Spotřebič obsahuje díly pod napětím. Dotýkání se dílů pod napětím je nebezpečné.

► Elektrický ventil Aquastop neponořujte do vody.

1. Přívodní hadici připojte k přívodu vody (26,4 mm = 3/4").

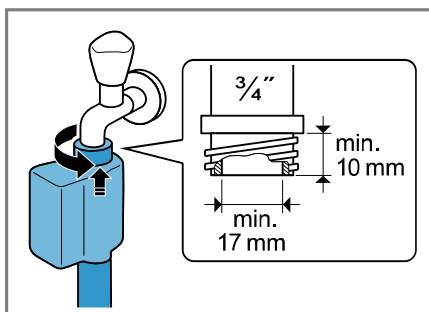

2. Opatrně otevřete přívod vody a zkontrolujte těsnost připojovacích míst.

Způsoby připojení odtoku vody

Tyto informace vám pomůžou připojit spotřebič k odtoku vody.

POZOR!

Při odčerpávání je odtoková hadice pod tlakem a může se z místa připojení uvolnit.

► Zajistěte odtokovou hadici proti neúmyslnému uvolnění.

Poznámka: Dodržujte požadovanou výšku odčerpávání. Maximální výška odčerpávání činí 100 cm.

Sifon

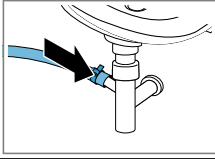

Zajistěte místo připojení hadicovou sponou (24–40 mm).

Umyvadlo

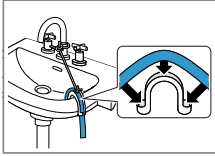

Odtokovou hadici upevněte a zajistěte pomocí kolena.

Plastová trubka s pryžovým hrdlem nebo odtokový otvor v podlaze

Odtokovou hadici upevněte a zajistěte pomocí kolena.

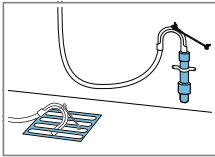

Připojení spotřebiče k elektrickému proudu

Poznámka: Vaše domovní elektrická instalace pro tento spotřebič musí splňovat zákonné předpisy a bezpečnostní předpisy a měla by obsahovat proudový chránič.

1. Síťovou zástrčku síťového kabelu spotřebiče zastrčte do zásuvky v blízkosti spotřebiče.
Údaje připojení spotřebiče najdete v Technických údajích → *Strana 65*.
2. Zkontrolujte pevné umístění síťové zástrčky.

4.6 Vyrovnání spotřebiče

Pro snížení hlučnosti a vibrací a zabránění posouvání spotřebiče spotřebič správně vyrovnejte.

1. Pojistné matice povolte ve směru hodinových ručiček klíčem na šroubu velikosti 17.

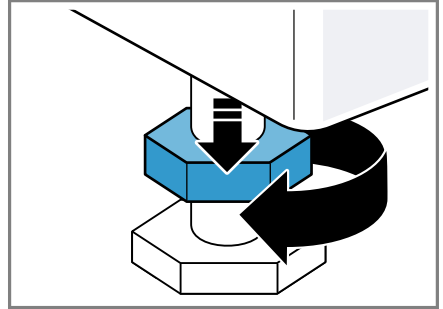

2. Pro vyrovnání spotřebiče otáčejte nožičkami spotřebiče. Vyrovnání zkontrolujte pomocí vodováhy.

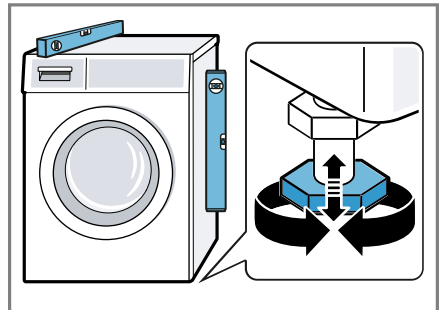

Všechny nožičky spotřebiče musí pevně stát na podlaze.

cs Instalace a připojení

3. Pojistné matice utáhněte klíčem na šrouby velikosti 17 pevně ke krytu.

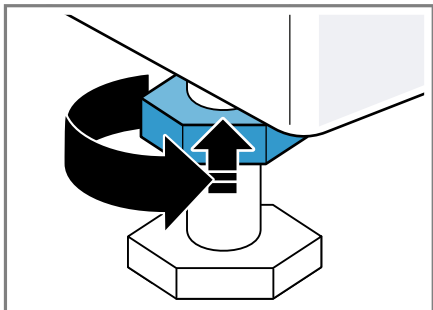

Nožičku přitom pevně držte a neměňte její výšku.

5 Seznámení

5.1 Spotřebič

Zde naleznete přehled součástí vašeho spotřebiče.

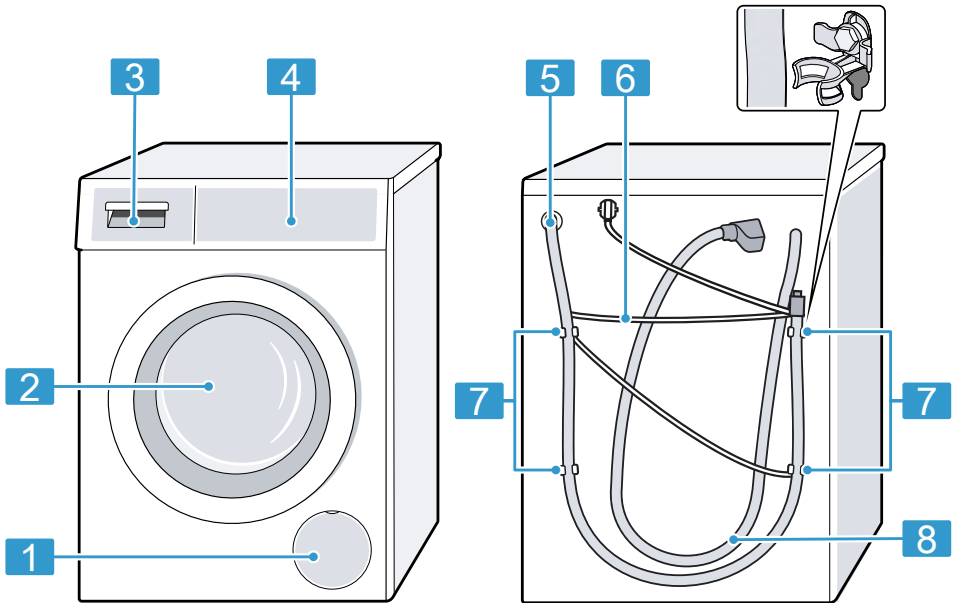

V závislosti na typu spotřebiče se mohou detaily na obrázku lišit, např. barva a tvar.

1 Servisní kryt čerpadla
→ *Strana 45*

2 Dvířka

3 Násypka na prací prostředky
→ *Strana 18*

4 Ovládací panel → *Strana 18*

5 Odtoková hadice → *Strana 14*

6 Síťový kabel → *Strana 15*

7 Převážné pojistky → *Strana 13*

8 Přívodní hadice → *Strana 14*

5.2 Násypka na prací prostředky

Poznámka: Řiďte se údaji výrobce k použití a dávkování pracích prostředků a ošetřovacích prostředků a údaji v popisech programů.
→ "Programy", Strana 28

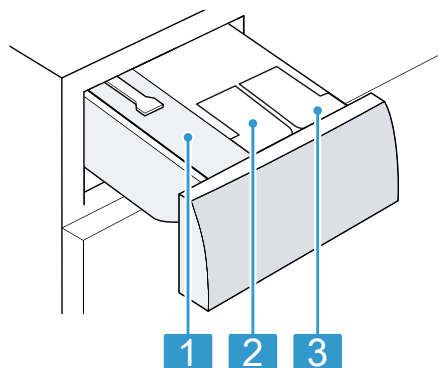

- | | |
|---|---|
| 1 | Komora pro manuální dávkování |
| 2 | ☼/☼: Dávkovací zásobník pro aviváž nebo tekuté prací prostředky |
| 3 | ☼: Dávkovací zásobník pro tekuté prací prostředky |

5.3 Ovládací panel

Pomocí ovládacího pole nastavíte všechny funkce vašeho spotřebiče a dostanete informace o provozním stavu.

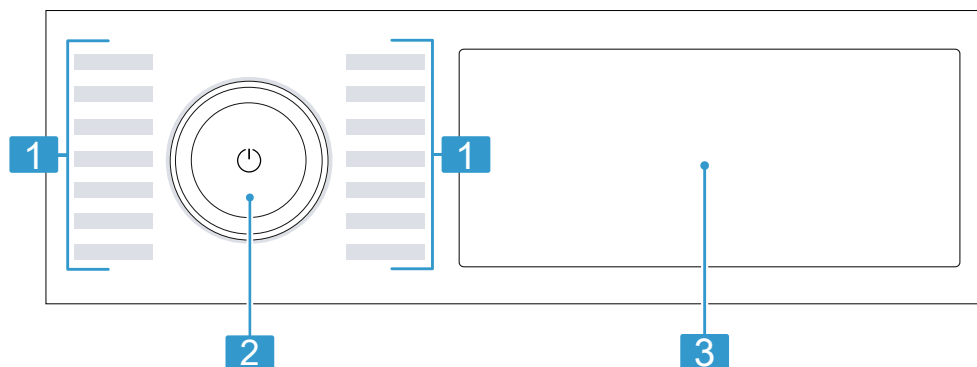

1 Programy → Strana 28

2 Volič programů → Strana 33

3 Tlačítka a displej → Strana 22

5.4 Logika ovládání

Některé oblasti displeje jsou tlačítka a reagují na dotyky. Nastavení se aktivují, deaktivují a mění stisknutím tlačítek. Aktivovaná nastavení jsou na displeji barevně zvýrazněná.

POZOR!

Při působení násilí na displej může dojít poškození.

- ▶ Na displej příliš netlačte.
- ▶ Pro stisknutí displeje nepoužívejte špičaté nebo ostré předměty.

Zobrazení nebo skrytí přídatných tlačítek

Některá tlačítka jsou kvůli omezenému zobrazení na displeji skrytá. Když si tato přídatná tlačítka zobrazíte na displeji, můžete aktivovat nebo deaktivovat nastavení.

1. Pro zobrazení přídatných tlačítek krátce stiskněte **+ možnosti**.

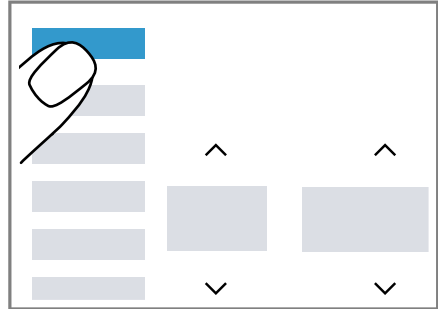

- ✓ Na displeji se zobrazí všechna přídatná tlačítka.

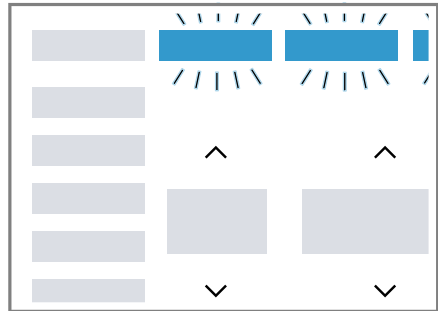

2. Pro skrytí přídatných tlačítek znovu krátce stiskněte **+ možnosti**.

Přizpůsobení zobrazení přídatných tlačítek

Zobrazená přídatná tlačítka můžete přizpůsobit podle svých potřeb a můžete si zobrazit často používaná nastavení.

1. Cca 3 sekundy podržte stisknuté + možnosti.



- ✓ Na displeji blikají přídatná tlačítka.
2. Krátce stiskněte jednotlivá tlačítka.

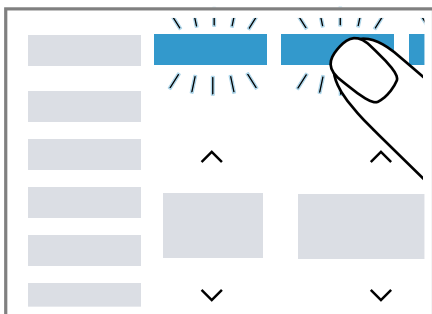

- ✓ Přizpůsobená tlačítka nepřetržitě svítí.
3. Pro uložení změny krátce stiskněte + možnosti.
- ✓ Na displeji se trvale zobrazí přizpůsobená tlačítka.

Změna hodnoty nastavení

Když aktivujete určitá nastavení, na displeji se zobrazí výběrová tlačítka a můžete změnit hodnotu nastavení.

- ▶ Stiskněte výběrová tlačítka → *Strana 25.*

Na displeji se zobrazí hodnota nastavení.

6 Před prvním použitím

Připravte spotřebič pro použití.

6.1 Spuštění praní bez prádla

Spotřebič byl před opuštěním závodu důkladně přezkoušen. Aby se odstranila případná zbytková voda, proveďte poprvé praní bez prádla.

1. Stiskněte .

Proces zapnutí trvá několik sekund.

2. Nastavte program **bavlna 90°C** nebo zvolte program čištění bubny v aplikaci Home Connect.
3. Zavřete dvířka.
4. Vytáhněte násypku na prací prostředky.
5. Do komory pro manuální dávkování naplňte univerzální prací prášek s bělidly.

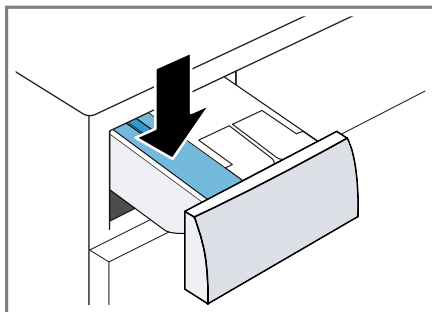

Abyste zabránili tvorbě pěny, použijte pouze polovinu množství pracího prostředku doporučeného výrobcem pracího prostředku pro mírně znečištěné prádlo. Nepoužívejte prací prostředek na vlnu nebo na jemné prádlo.

6. Zasuňte násypku na prací prostředky.
 7. Pro spuštění programu stiskněte .
- ✓ Na displeji se zobrazuje zbývající doba trvání.

- ✓ Po skončení programu se na displeji zobrazí: **End**.
- 8. Spusťte první práci cyklus nebo stiskněte  pro přepnutí spotřebiče do pohotovostního stavu (standby).
→ "Základní ovládání", Strana 33

7 Displej

Na displeji vidíte aktuální hodnoty nastavení, možnosti voleb nebo nápovědné texty.











Poznámka: Po aktualizaci softwaru mohou být k dispozici další funkce. Když je k dispozici aktualizace softwaru, další informace najdete v aplikaci Home Connect.













Příklad zobrazení na displeji

Ukazatel	Označení	Více informací
0:40 ¹	Doba trvání programu / zbývající doba programu	Předpokládaná doba trvání programu nebo zbývající doba programu v hodinách a minutách.
⌚ ¹	Čas skončení programu	→ "Tlačítka", Strana 26
10,0 ¹	Doporučené množství prádla	Maximální množství prádla pro nastavený program v kg.
▽ - 1400 Ⓞ	Rychlost odstředování	Nastavená rychlost odstředování v ot/min. → "Tlačítka", Strana 26 0: bez závěrečného odstředování, pouze odčerpání ▽: stop po máchání, bez odčerpání
❄-90	Teplota	Nastavená teplota ve °C. → "Tlačítka", Strana 26 ❄ (studená)

¹ Příklad

Ukazatel	Označení	Více informací
End	Konec programu	Stav programu
	Napařování	Stav programu
☆	Uložení programu	Uložení programu. → "Tlačítka", Strana 27
	Dětská pojistka	<ul style="list-style-type: none"> ■ svítí: Dětská pojistka je aktivovaná. ■ bliká: Dětská pojistka je aktivovaná a došlo k ovládnání spotřebiče. → "Deaktivace dětského zámku", Strana 36
	Předpírka	Je aktivovaná předpírka. → "Tlačítka", Strana 27
	Voda plus a pří- davné máchání	Je aktivované praní ve větším množství vo- dy a jedno máchání navíc. → "Tlačítka", Strana 27
	Zkrácená doba trvání programu	Je aktivovaná zkrácená doba trvání programu. → "Tlačítka", Strana 25
	Jednotlivé textilie	Je aktivované praní malého množství ne- bo jednotlivých textilií. → "Tlačítka", Strana 27
krev	Krev	Je aktivovaný druh skvrn.
tráva	Tráva	Je aktivovaný druh skvrn.
víno	Červené víno	Je aktivovaný druh skvrn.
pot	Pot	Je aktivovaný druh skvrn.
máslo/olej	Jedlý tuk / olej	Je aktivovaný druh skvrn.
rajčata	Rajčata	Je aktivovaný druh skvrn.
	Základní nastave- ní	Změna základních nastavení.
	Připomenutí čištění bubnu	Bliká: Znečištěný buben. Spusťte program bavlna 90°C pro čištění a údržbu bubnu a vany pračky. → "Čištění bubnu", Strana 43
	Dálkové spuštění	Je aktivované dálkové spuštění. → "Tlačítka", Strana 26
	Wi-Fi	<ul style="list-style-type: none"> ■ Svítí: Spotřebič je připojený k domácí sí- ti. ■ Bliká: Spotřebič se pokouší spojit s domácí sítí. → "Home Connect ", Strana 39

¹ Příklad

Ukazatel	Označení	Více informací
	Dávkovací zásobník pro tekuté prací prostředky	<ul style="list-style-type: none"> ■ Svítí: Inteligentní dávkovací systém pro tekuté prací prostředky je aktivovaný. ■ Bliká: Naplnění dávkovacího zásobníku kleslo pod minimum. → "Inteligentní dávkovací systém", Strana 36 <p> (tekutý prací prostředek)</p>
 	Dávkovací zásobník pro tekuté prací prostředky nebo aviváž.	<ul style="list-style-type: none"> ■ Svítí: Inteligentní dávkovací systém pro tekuté prací prostředky nebo aviváž je aktivovaný. ■ Bliká: Naplnění dávkovacího zásobníku kleslo pod minimum. → "Inteligentní dávkovací systém", Strana 36 <p> (tekutý prací prostředek)  (aviváž)</p>
50 ml ¹	Základní dávkovací množství	Základní dávkovací množství pro prací prostředek nebo aviváž. → "Základní dávkovací množství", Strana 38
	Rozpoznání pěny	Spotřebič rozpoznal příliš mnoho pěny.
	Dvířka	<ul style="list-style-type: none"> ■ svítí: Dvířka jsou zablokována. <ul style="list-style-type: none"> – Pro doplnění prádla lze dvířka odblokovat. → "Přidání prádla", Strana 35 – Pro otevření dvířek můžete program přerušit. → "Zrušení programu", Strana 35 ■ bliká: Dvířka nejsou správně zavřena.
	Přívod vody	<ul style="list-style-type: none"> ■ Není tlak vody. ■ Příliš nízký tlak vody.
	Násypka na prací prostředky	Násypka na prací prostředky není úplně zasunutá.
E:35 / -10 ¹	Chyba	Chybový kód, chybové hlášení, signál.

¹ Příklad









8 Tlačítka

Poznámka: Po aktualizaci softwaru mohou být k dispozici další funkce. Když je k dispozici aktualizace softwaru, další informace najdete v aplikaci Home Connect.

Některá tlačítka jsou kvůli omezenému zobrazení na displeji skrytá. Tato přídatná tlačítka si můžete nechat zobrazit na displeji.

→ "Zobrazení nebo skrytí přídatných tlačítek", *Strana 19*

Výběr nastavení programu závisí na nastaveném programu.

Tlačítko	Výběr	Více informací
	<ul style="list-style-type: none"> ■ Spuštění ■ Zrušení ■ Pozastavení 	<p>Spuštění, zrušení nebo pozastavení programu.</p> <p>Když se zobrazí , můžete program pozastavit.</p> <p>Když se zobrazí , můžete program spustit.</p>
 	Výběr z více možností	Pro změnu nastavení stiskněte výběrové tlačítko  nebo  , dokud se na displeji nezobrazí požadované nastavení.
varioSpeed	<ul style="list-style-type: none"> ■ Aktivace ■ Deaktivace 	<p>Aktivovat nebo deaktivovat zkrácenou dobu trvání programu.</p> <p>Poznámka: Zvýší se spotřeba energie. Výsledek praní se tím nezhorší.</p>
skvrny	Výběr z více možností	<p>Výběr druhu skvrn.</p> <p>Teplota, pohyby bubny a doba namáčení se přizpůsobí podle druhu skvrn.</p>
i-Dos 1	<ul style="list-style-type: none"> ■ Aktivace ■ Deaktivace ■ Základní dávkovací množství 	<p>Když krátce stisknete tlačítko, aktivujete nebo deaktivujete inteligentní dávkovací systém pro tekutý prací prostředek .</p> <p>Když podržíte tlačítko stisknuté cca 3 sekundy, můžete nastavit základní dávkovací množství.</p> <p>→ "Inteligentní dávkovací systém", <i>Strana 36</i></p>



Tlačítko	Výběr	Více informací
i-Dos 2	<ul style="list-style-type: none"> ■ Aktivace ■ Deaktivace ■ Obsah dávkovacího zásobníku ■ Základní dávkovací množství 	<p>Když krátce stisknete tlačítko, aktivujete nebo deaktivujete inteligentní systém dávkování pro aviváž ☼ nebo tekutý prací prostředek 🧴.</p> <p>Když podržíte tlačítko stisknuté cca 3 sekundy, můžete určit obsah dávkovacího zásobníku nebo nastavit základní dávkovací množství.</p> <p>→ "Inteligentní dávkovací systém", Strana 36</p>
hotovo za	Až 24 hodin	<p>Nastavení času skončení programu. Doba trvání programu je již obsažená v nastaveném počtu hodin.</p> <p>Po spuštění programu se zobrazí doba trvání programu.</p> <p>Poznámka: Stiskněte ^ nebo v tolikrát, až se na displeji zobrazí požadované nastavení.</p>
^ v	☼ - 90	<p>Přizpůsobte teplotu.</p> <p>Nastavená teplota ve °C.</p>
^ v	∇ - 1400	<p>Přizpůsobení rychlosti odstředování nebo aktivace ∇ (stop po máchání). Nastavená rychlost odstředování v ot/min.</p> <p>Při zvolení ∇ se na konci praní neodčerpá voda a deaktivuje se odstředování. Prádlo zůstane ležet ve vodě z máchání.</p>
⏻ (síťový vypínač)	<ul style="list-style-type: none"> ■ Zapnutí ■ Pohotovostní režim/standby 	<p>Zapnutí spotřebiče nebo přepnutí do pohotovostního režimu/standby.</p>
vzdálený start 🏠	<ul style="list-style-type: none"> ■ Aktivace ■ Deaktivace ■ Otevření nabídky Home Connect 	→ "Dálkové spuštění", Strana 40
🔒 3 s	<ul style="list-style-type: none"> ■ Aktivace ■ Deaktivace 	→ "Dětský zámek", Strana 36
nastavení	Výběr z více možností	→ "Základní nastavení", Strana 42

Tlačítko	Výběr	Více informací
+ možnosti	<ul style="list-style-type: none"> ■ Zobrazení nebo skrytí pří- davných tlačítek ■ Přizpůsobení zobrazení pří- davných tlačítek 	<ul style="list-style-type: none"> ■ Když krátce stisknete tlačítko, můžete zobrazit nebo skrytí pří- davná tlačítka. → "Zobrazení nebo skrytí pří- davných tlačítek", Strana 19 ■ Když podržíte tlačítko stisknuté cca 3 sekundy, můžete zobrazení pří- davných tlačítek přizpůsobit. → "Přizpůsobení zobrazení pří- davných tlačítek", Strana 19
malá náplň	<ul style="list-style-type: none"> ■ Aktivace ■ Deaktivace 	<p>Praní malého množství choulostivých nebo odolných textilií.</p> <p>Doba trvání programu se zkrátí a spotřeba vody a energie se přizpůsobí podle množství prádla.</p> <p>Poznámka: Když aktivujete nastavení, sníží se maximální množství prádla u programu na 0,5 kg.</p>
předpírka	<ul style="list-style-type: none"> ■ Aktivace ■ Deaktivace 	<p>Aktivace nebo deaktivace předpírky, např. pro praní silně zašpiněného prádla.</p> <p>Poznámka: Když je aktivovaný inteligentní dávkovací systém, prací prostředek se automaticky dávkuje pro předpírku a hlavní praní. Když je inteligentní dávkovací systém deaktivovaný, dejte prací prostředek pro předpírku přímo do bubnu.</p>
voda a máchání plus	<ul style="list-style-type: none"> ■ Aktivace ■ Deaktivace 	<p>Aktivace nebo deaktivace praní s větším množstvím vody a přídavným mácháním.</p> <p>Doporučuje se u mimořádně citlivé pokožky nebo v oblastech s velmi měkkou vodou.</p>
oblíbený	<ul style="list-style-type: none"> ■ uložit ■ nastavit 	<p>Stisknete-li tlačítko cca 3 sekundy, uložíte svá individuální programová nastavení.</p> <p>→ "Uložení nastavení programu", Strana 34</p> <p>Stisknete-li tlačítko krátce, nastavíte svůj program s individuálními programovými nastaveními.</p>

9 Programy

Poznámky

- Visačky na prádle vám poskytnou další informace pro výběr programu.
- Po aktualizaci softwaru mohou být k dispozici další funkce.
Když je k dispozici aktualizace softwaru, další informace najdete v aplikaci Home Connect.



Program	Popis	Max. množství prádla (kg)
bavlna	Praní odolných textilií z bavlny, lnu a směsových tkanin. Vhodný také jako krátký program pro normálně zašpiněné prádlo, když aktivujete varioSpeed. Nastavení programu: <ul style="list-style-type: none"> ■ Max. 90 °C ■ Max. 1400 ot/min 	10,0 5,0 ¹
eco 40-60	Praní textilií z bavlny, lnu a směsových tkanin. Poznámka: Textilie, které lze podle symbolu údržby prát od 40 °C  do 60 °C  , je možné prát dohromady. Prací účinek odpovídá nejlepší možné třídě pracího účinku podle zákonných předpisů. U tohoto programu se teplota praní automaticky přizpůsobí podle množství prádla, aby bylo dosaženo optimální energetické účinnosti při nejlepším možném pracím účinku. Teplotu praní nelze změnit. Nastavení programu: <ul style="list-style-type: none"> ■ Max. – °C ■ Max. 1400 ot/min Poznámka: Teplota se u tohoto programu stanoví automaticky a nelze ji nastavit. <ul style="list-style-type: none"> ■ Max. – °C ■ Max. 1400 ot/min 	10,0
snadno udržovatelné	Praní textilií ze syntetiky a směsových tkanin. Nastavení programu: <ul style="list-style-type: none"> ■ Max. 60 °C ■ Max. 1400 ot/min 	4,0
rychlý/mix	Praní textilií z bavlny, lnu, syntetiky a směsových tkanin. Vhodný pro mírně zašpiněné prádlo.	4,0

¹ Aktivované **varioSpeed**

² Není možné praní

Program	Popis	Max. množství prádla (kg)
	Nastavení programu: <ul style="list-style-type: none"> ■ Max. 60 °C ■ Max. 1400 ot/min 	
jemné/hedvábí	Praní jemných pracích textilií z hedvábí, viskózy a syntetiky. Používejte prací prostředek na jemné prádlo nebo hedvábí. Poznámka: Obzvláště choulostivé textilie nebo textilie s háčky, poutky nebo kosticemi plete v síťce na prádlo. Nastavení programu: <ul style="list-style-type: none"> ■ Max. 40 °C ■ Max. 800 ot/min 	2,0
 vlna	Praní textilií z vlny nebo s podílem vlny, které lze prát ručně a v pračce. Aby se zabránilo sražení prádla, pohybuje buben textiliemi obzvláště šetrně s dlouhými přestávkami. Používejte prací prostředek na vlnu. Nastavení programu: <ul style="list-style-type: none"> ■ Max. 40 °C ■ Max. 800 ot/min 	2,0
powerSpeed 59'	Praní textilií z bavlny, lnu, syntetiky a směsových tkanin. Vhodný pro mírně a normálně zašpiněné prádlo. Optimální výsledek praní za méně než hodinu. Nastavení programu: <ul style="list-style-type: none"> ■ Max. 40 °C ■ Max. 1400 ot/min 	5,0
máchání	Máchání s následným odstředováním a odčerpáním vody. Nastavení programu: max. 1400 ot/min	–
odstředování/ odčerpání	Odstředování a odčerpání vody. Pokud chcete jen odčerpat vodu, aktivujte 0. Prádlo se neodstředí. Nastavení programu: max. 1400 ot/min	–
další programy →☰	Další programy zvolte přímo přes aplikaci Home Connect. Popis programů najdete v aplikaci Home Connect.	–

¹ Aktivované **varioSpeed**² Není možné praní

Program	Popis	Max. množství prádla (kg)
outdoor/ impregnace	<p>Poznámka: Spotřebič musí být připojený k domácí síti a zaregistrovaný v aplikaci Home Connect. → "Home Connect ", Strana 39</p> <p>Praní textilií odolných vůči povětrnostním vlivům a outdoorových textilií s membránovou technologií a nepromokavou úpravou. Vhodný pro praní s následnou impregnací. Používejte prací prostředek na outdoorové textilie. Používejte impregnační prostředek vhodný pro praní v pračce. Nepoužívejte aviváž. Naplňte prací prostředek na outdoorové textilie do komory pro manuální dávkování. Když se program zastaví před posledním mácháním, naplňte impregnační prostředek do komory pro manuální dávkování. Stiskněte   pro pokračování programu. → "Násypka na prací prostředky", Strana 18 Proveďte následné ošetření prádla podle údajů výrobce. Nastavení programu:</p> <ul style="list-style-type: none"> ■ Max. 40 °C ■ Max. 800 ot/min 	1,0
smartFinish 	<p>Vhodný pro košile, trička a podobné textilie z bavlny, lnu a směsových tkanin. Program pro ohřátí a napaření suchých textilií pomocí páry pro pověšení nebo snadnější žehlení po skončení programu. Množství prádla u tohoto programu činí maximálně pět košil nebo pět triček. Pokud chcete napařit jen jeden kus prádla, aktivujte varioSpeed.</p> <p>Poznámky</p> <ul style="list-style-type: none"> ■ Ihned po skončení programu teplé a napařené textilie pověste nebo vyžehlete. ■ Textilie se nevyperou ani nevyčistí. Nepoužívejte prací a ošetrovací prostředky. ■ Pára je horká a může poškodit určité druhy tkanin nebo textilií. 	- ²

¹ Aktivované **varioSpeed**

² Není možné praní

Program	Popis	Max. množství prádla (kg)
auto 40°C	<p>Program proto není vhodný pro outdoorové textilie nebo textilie z hedvábí a vlny, např. svetry.</p> <p>Praní odolných textilií z bavlny, syntetiky a směso- vých tkanin. Automaticky se rozpozná stupeň zašpinění a druh textilu. Prací proces se přizpůsobí.</p> <p>Poznámka: Teplota a rychlost odstředování se u tohoto programu stanoví automaticky a nelze je nastavit. Teplota činí maximálně 40 °C. Rychlost odstředování činí maximálně 1400 ot/min.</p>	6,0
super 15'/30'	<p>Praní textilií z bavlny, syntetiky a směso- vých tkanin. Krátký program pro mírně zašpiněné malé kusy prádla. Doba trvání programu činí cca 30 minut. Pokud chcete zkrátit dobu trvání programu na 15 minut, aktivujte varioSpeed. Maximální množství prádla se sníží na 2,0 kg. Nastavení programu:</p> <ul style="list-style-type: none"> ■ Max. 40 °C ■ Max. 1200 ot/min 	4,0
¹ Aktivované varioSpeed		
² Není možné praní		

10 Příslušenství

Používejte originální příslušenství. Je přizpůsobené pro váš spotřebič.

Poznámka: Některé příslušenství je dostupné v dalších barvách. Kontaktujte

→ "Zákaznický servis", Strana 62.

	Použití	Objednací číslo
Prodloužení přívodní hadice	Prodloužení přívodní hadice na studenou vodu nebo přívodní hadice Aquastop (2,50 m).	WZ10131
Přichytky	Zlepšení stability spotřebiče.	WX975600
Podstavec	Vyvýšená instalace spotřebiče, aby do něj bylo možné snadněji vkládat prádlo a vyndávat ho.	WZWP20W

11 Prádlo

11.1 Příprava prádla

POZOR!

Předměty, které zůstanou v prádle, mohou poškodit prádlo a bubnu.

- ▶ Před spuštěním odstraňte z kapes prádla všechny předměty.

Poznámka

Když prádlo předem připravíte, budete šetřit spotřebič i textilie.

- Vykartáčováním odstraňte písek a hlínu
- Roztřídte prádlo podle barvy a druhu textilií a řiďte se podle symbolů na visačkách na prádle
- Zapněte všechny zipy, suché zipy, háčky a poutka.
- Látkové pásky, látkové popruhy a šňůrky svažte

- Odstraňte záclonové háčky a olověné šňůry
- Malé nebo jemné kusy prádla perte v síťce na prádlo
- Perte společně velké a malé kusy prádla.
- Prádlo s čerstvými skvrnami ihned vyperte
- Prádlo se zaschlými skvrnami předem ošetřete a několikrát vyperte
- Prádlo vložte do bubny rozložené

12 Prací a ošetrovací prostředky

Údaje výrobce k použití a dávkování najdete na obale.

Poznámky

- V případě tekutých pracích prostředků používejte pouze dobře tekoucí prací prostředky.
- Nemíchejte různé tekuté prací prostředky.

- Nemíchejte prací prostředek a aviváž.
- Nepoužívejte příliš dlouho skladované a silně zhoustlé výrobky.
- Nepoužívejte prostředky obsahující rozpouštědla, leptavé nebo těkavé prostředky
- Barvicí prostředky používejte úsporně, sůl může poškodit ne-rezovou ocel.
- Ve spotřebiči nepoužívejte od-barvovací prostředky.
- Do dávkovacích zásobníků neplňte → *Strana 37* pro inteligentní dávkovací systém ocet

13 Základní ovládání

13.1 Zapnutí spotřebiče

Poznámka: Když poprvé zapnete spotřebič po elektrickém zapojení, trvá zapnutí až minutu.

Požadavek: Spotřebič je správně nainstalovaný a připojený.

→ *"Instalace a připojení"*, *Strana 12*

- ▶ Stiskněte .

Proces zapnutí trvá několik sekund.
- ✓ Provádí se slyšitelný funkční test.

Poznámka: Osvětlení bubnu zhasne automaticky.



13.2 Nastavení programu

1. Otáčením voliče programů nastavte požadovaný program.
→ *"Programy"*, *Strana 28*
2. V případě potřeby přizpůsobte nastavení programu.
→ *"Přizpůsobení nastavení programu"*, *Strana 33*

Nastavení dalších programů

Požadavek: Je provedená konfigurace Home Connect.

→ *"Nastavení Home Connect"*, *Strana 39*

1. Nastavte program **další programy** →  .
Bliká **vzdálený start** .
2. Stiskněte **vzdálený start** .
V aplikaci Home Connect se zobrazí programy, které lze zvolit.
3. V aplikaci Home Connect nastavte program.
4. V případě potřeby přizpůsobte nastavení programu.
→ *"Přizpůsobení nastavení programu"*, *Strana 33*
5. Spusťte program.
→ *"Spuštění programu"*, *Strana 34*

13.3 Přizpůsobení nastavení programu

Požadavek: Je nastavený program.

→ *"Nastavení programu"*, *Strana 33*

- ▶ Přizpůsobte nastavení programu.
→ *"Tlačítka"*, *Strana 25*
Řiďte se informacemi k tématu logika ovládání → *Strana 19*.

Poznámky

- Nastavení programu se pro tento program neuloží trvale.
- Když aktivujete nebo deaktivujete inteligentní dávkovací systém, nastavení se uloží.

13.4 Uložení nastavení programu

Svoje individuální nastavení programu si můžete uložit jako oblíbený program.

Požadavky

- Je nastavený program.
→ "Nastavení programu", Strana 33
- Přizpůsobili jste nastavení programu.
→ "Přizpůsobení nastavení programu", Strana 33
- ▶ Cca 3 sekundy podržte stisknuté **oblíbený**.
Pro vyvolání uloženého programu stiskněte **oblíbený**.

Poznámka: Pro přepsání uloženého programu zopakujte uvedené kroky.

13.5 Vložení prádla

Poznámka: Abyste zabránili po-
mačkání, dodržujte maximální množ-
ství prádla pro programy.
→ "Programy", Strana 28

Požadavky

- Prádlo je připravené a roztříděné.
→ "Prádlo", Strana 32
 - Buben je prázdný.
1. Otevřete dvířka.
 2. Vložte prádlo do bubnu.
 3. Zavřete dvířka.
Zajistěte, aby nebylo prádlo při-
skřípnuté ve dvířkách.

13.6 Naplnění pracího prostředku a ošetřovacího prostředku

U programů, u kterých není možné nebo žádoucí inteligentní dávkování, můžete prací prostředek dávkovat manuálně.

Tip: Dodatečně k inteligentnímu dávkování můžete do komor pro manuální dávkování přidávat také další ošetřovací prostředky na prádlo, jako např. sůl na skvrny, škrob nebo bělidlo. Do komory pro manuální dávkování nedávejte další prací prostředek, aby se zabránilo předávkování nebo tvorbě pěny.

Poznámka: Řiďte se pokyny k pracím prostředkům a ošetřovacím prostředkům → Strana 32.

1. Vytáhněte násypku na prací prostředky.
2. Naplňte prací prostředek.
→ "Násypka na prací prostředky", Strana 18
3. V případě potřeby naplňte ošetřovací prostředek.
4. Zasuňte násypku na prací prostředky.



13.7 Spuštění programu

Požadavek: Je nastavený program.
→ "Nastavení programu", Strana 33

- ▶ Stiskněte .
- ✓ Buben se otáčí a probíhá rozpoznání množství prádla, které může trvat až 2 minuty, a poté se začne napouštět voda.
- ✓ Na displeji se zobrazuje doba trvání programu nebo čas skončení programu.
- ✓ Po skončení programu se na displeji zobrazí: **End**.

13.8 Namáčení prádla

Poznámka: Není nutné přidávat další prací prostředek. K praní se poté použije namáčecí roztok.

1. Spustíte program.
2. Po cca 10 minutách stiskněte  pro pozastavení programu.
3. Po požadované době namáčení stiskněte  pro pokračování programu.

13.9 Přidání prádla

Po spuštění programu můžete prádlo podle stavu programu vyndat nebo přidat.

1. Stiskněte . Spotřebič se pozastaví.

Poznámka: Chcete-li doplnit prádlo, řiďte se pokyny na displeji.
→ "Displej", Strana 24

2. Otevřete dvířka.
3. Přidejte nebo vyndejte prádlo.
4. Zavřete dvířka.
5. Stiskněte .

13.10 Zrušení programu

1. Stiskněte .
2. Otevřete dvířka.
Při vysoké teplotě a vysoké hladině vody zůstanou dvířka spotřebiče z bezpečnostních důvodů zablokovaná.
 - Při vysoké teplotě spusťte program **máchání**.
 - Při velkém množství vody spusťte program **odstředování** nebo nastavte vhodný program pro odčerpání.
→ "Programy", Strana 28
3. Vyndejte prádlo.
→ "Vyjmutí prádla", Strana 35

13.11 Pokračování programu při nastavení stop po máchání

Požadavky

- Je aktivované zastavení po máchání.
→ "Tlačítka", Strana 26
 - Poslední máchací proces skončil a prádlo leží ve vodě z máchání.
1. Nastavte program **odstředování** nebo program pro odčerpání.
→ "Programy", Strana 28
 2. Stiskněte .

13.12 Vyjmutí prádla

1. Otevřete dvířka.
2. Vyndejte prádlo z bubny.

13.13 Přepnutí spotřebiče do pohotovostního režimu (standby)

1. Stiskněte .
2. Očistěte dosucha gumovou manžetu a odstraňte případné předměty.

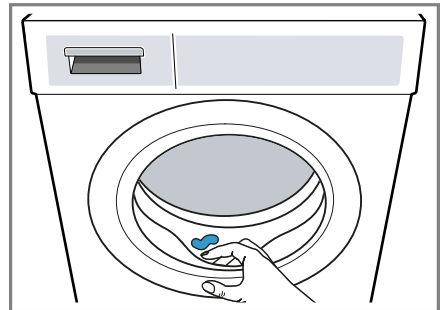



3. Nechejte dvířka spotřebiče a náspytku na prací prostředky otevřené, aby mohla vyschnout zbytková voda.

14 Dětský zámek



Zajistěte spotřebič proti nežádoucímu ovládání ovládacích prvků.

14.1 Aktivace dětského zámku

- ▶ Cca 3 sekundy podržte stisknuté  **3 s.**
- ✓ Na displeji se zobrazí .
- ✓ Ovládací prvky jsou zablokované.
- ✓ Dětská pojistka zůstane aktivovaná i v pohotovostním režimu (standby) spotřebiče.

14.2 Deaktivace dětského zámku

Požadavek: Pro deaktivaci dětského zámku musí být spotřebič zapnutý.

- ▶ Cca 3 sekundy podržte stisknuté  **3 s.**
Aby se probíhající program nepřerušil, musí být volič programů nastavený na výchozí program.
- ✓  na displeji zhasne.

15 Inteligentní dávkovací systém

Optimální množství tekutého pracího prostředku a aviváže se dávkuje automaticky v závislosti na programu a nastavení.

15.1 Spuštění programu s inteligentním dávkovacím systémem

Pokud nechcete tekutý prací prostředek a aviváž dávkovat ručně, použijte inteligentní dávkovací systém. Tato funkce je k dispozici a aktivovaná v závislosti na nastaveném programu.

Poznámka

Když používáte inteligentní dávkovací systém, neplňte do komory pro ruční dávkování žádné další prací prostředky nebo aviváž.

→ "Naplnění pracího prostředku a ošetřovacího prostředku", Strana 34

Když chcete pro nastavený program provést ruční dávkování, řiďte se následujícími pokyny:

- Před spuštěním programu deaktivujte inteligentní dávkovací systém. Nastavení zůstanou uloženy i v pohotovostním režimu (standby) spotřebiče.
 - "Tlačítka", Strana 25
 - "Tlačítka", Strana 26
- Naplňte prací prostředek nebo aviváž do komory pro ruční dávkování.
 - "Naplnění pracího prostředku a ošetřovacího prostředku", Strana 34
- Po skončení programu aktivujte inteligentní dávkovací systém.
 - "Tlačítka", Strana 25
 - "Tlačítka", Strana 26

Požadavky

- Prádlo je připravené.
→ "Příprava prádla", *Strana 32*
 - Prádlo je rozříděné.
 - Prádlo je vloženo.
→ "Vložení prádla", *Strana 34*
 - Je nastavený program.
→ "Nastavení programu", *Strana 33*
 - Inteligentní dávkovací systém je aktivovaný.
→ "Tlačítka", *Strana 25*
→ "Displej", *Strana 24*
→ "Displej", *Strana 24*
1. Naplníte dávkovací zásobníky.
→ "Naplnění dávkovacích zásobníků", *Strana 37*
Pro změnu obsahu dávkovacích zásobníků na jiný výrobek vyčistěte násypku na prací prostředky.
→ "Čištění násypky na prací prostředky", *Strana 43*
 2. V případě potřeby přizpůsobte obsah dávkovacích zásobníků
→ *Strana 38*.
 3. V případě potřeby přizpůsobte základní dávkovací množství
→ *Strana 38*.
 4. V případě potřeby přizpůsobte nastavení programu.
→ "Přizpůsobení nastavení programu", *Strana 33*
 5. Spusťte program.
→ "Spuštění programu", *Strana 34*
 6. Vyndejte prádlo.
→ "Vyjmutí prádla", *Strana 35*

15.2 Naplnění dávkovacích zásobníků

Pokud chcete používat inteligentní dávkovací systém nebo pokud se na spotřebiči při provozu zobrazí upozornění, naplněte dávkovací zásobníky.

Poznámka: Do dávkovacích zásobníků plňte výhradně vhodné prací a ošetrovací prostředky → *Strana 32*. Pokud chcete doplnit tekutý prací prostředek nebo aviváž v dávkovacím zásobníku, použijte stejný výrobek. Pokud chcete tekutý prací prostředek nebo aviváž v dávkovacím zásobníku vyměnit za jiný výrobek, nejprve vyčistěte násypku na prací prostředky.
→ "Čištění násypky na prací prostředky", *Strana 43*
Pokud chcete používat oba dávkovací zásobníky pro tekuté prací prostředky, nastavte obsah dávkovacích zásobníků → *Strana 38*.

Požadavek: Na displeji se zobrazí upozornění pro naplnění dávkovacího zásobníku.

→ "Displej", *Strana 24*

→ "Displej", *Strana 24*

1. Vytáhněte násypku na prací prostředky.
2. Otevřete plnicí víčko.

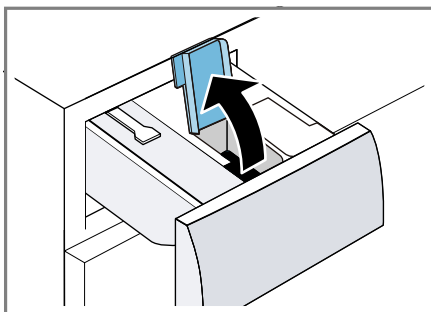

3. Naplňte tekutý prací prostředek a aviváž do příslušných dávkovacích zásobníků.
→ "Násypka na prací prostředky", Strana 18

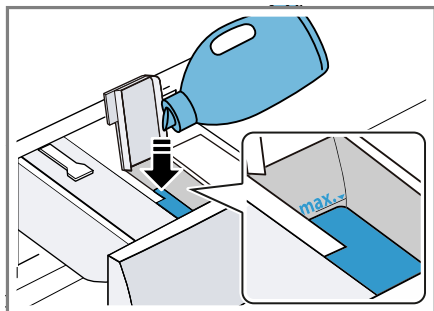

Při plnění nepřekročte značku maximálního naplnění.

4. Zavřete plnicí víčko.
Poznámka: Aby tekuté prací prostředky nebo aviváž nevyschnuly, hned po naplnění zavřete plnicí víčko.
5. Pokud chcete, pomocné pracovní prostředky naplňte do komory pro ruční dávkování.
→ "Naplnění pracího prostředku a ošetrovacího prostředku", Strana 34
6. Zasuňte násypku na prací prostředky.
7. Přizpůsobte základní dávkovací množství → Strana 38.

15.3 Obsah dávkovacího zásobníku

Poznámky

- Když změníte obsah dávkovacího zásobníku, základní dávkovací množství pro tento dávkovací zásobník se zresetuje.

- Pokud používáte oba dávkovací zásobníky pro tekuté prací prostředky, musíte vybrat dávkovací zásobník, který se má používat pro praní.

Nastavení obsahu dávkovacího zásobníku

1. Cca 3 sekundy podržte stisknuté **i-Dos 2**.
2. Pro nastavení stiskněte **i-Dos 2**.
✓ Na displeji se zobrazí.
3. Pro nastavení znovu stiskněte **i-Dos 2**.
4. Pro ukončení nastavení chvíli počkejte.

15.4 Základní dávkovací množství

Základní dávkovací množství se řídí podle údajů výrobce pracího prostředku, tvrdosti vody a stupně zašpinění prádla.

Vždy nastavte základní dávkovací množství, které odpovídá standardnímu množství prádla 4,5 kg.

Přizpůsobení základního dávkovacího množství

1. Cca 3 sekundy podržte stisknuté **i-Dos 1**.
✓ Na displeji se zobrazí nastavené základní dávkovací množství pro.
2. Pro přizpůsobení nastavení stiskněte **^ / v**.
3. Pro ukončení nastavení chvíli počkejte.

Poznámka: Pro přizpůsobení základního dávkovacího množství pro zopakujte kroky u **i-Dos 2**.

16 Home Connect

Tento spotřebič může být zapojen do sítě. Pro ovládání funkcí pomocí aplikace Home Connect, přizpůsobení základních nastavení nebo ke kontrole aktuálního provozního stavu spojte svůj spotřebič s mobilním koncovým přístrojem.

Služby Home Connect nejsou dostupné v každé zemi. Dostupnost funkce Home Connect závisí na dostupnosti služeb Home Connect ve vaší zemi. Informace k tomuto viz: www.home-connect.com.

Aplikace Home Connect vás provede celým procesem přihlášení. Při nastavení postupujte podle pokynů v aplikaci Home Connect.

Tipy

- Řiďte se dodanými podklady k Home Connect.
- Dodržujte také pokyny uvedené v aplikaci Home Connect.

Poznámky

- Dodržujte bezpečnostní pokyny uvedené v tomto návodu k použití a zajistěte, aby byly dodrženy i v tom případě, pokud budete spotřebič obsluhovat pomocí aplikace Home Connect.
→ *"Bezpečnost", Strana 4*
- Ovládání na spotřebiči má vždy přednost. V této době není možné ovládání pomocí aplikace Home Connect.

16.1 Konfigurace aplikace Home Connect

1. Na mobilním koncovém zařízení nainstalujte aplikaci Home Connect.



1

2. Spusťte aplikaci Home Connect a nakonfigurujte přístup pro Home Connect.

Aplikace Home Connect vás provede celým procesem přihlášení.

16.2 Nastavení Home Connect

Požadavky

- Aplikace Home Connect je na mobilním koncovém zařízení připravená.
 - Na routeru je aktivovaná Wi-Fi.
 - Spotřebič má na místě instalace příjem domácí sítě WLAN (Wi-Fi).
1. Cca 3 sekundy podržte stisknuté **vzdálený start** .
 2. Postupujte podle pokynů v aplikaci Home Connect.

¹ Apple App Store a logo Apple App Store jsou chráněné značky společnosti Apple Inc. Google Play a logo Google Play jsou chráněné značky společnosti Google LLC.

16.3 Nabídka Home Connect

V nabídce Home Connect najdete všechna nastavení Home Connect.

Home Connect Vyvolání nabídky

- ▶ Minimálně 3 sekundy držte stisknuté **vzdálený start** .
- ✓ Na displeji se zobrazí první nastavení nabídky Home Connect.

Home Connect Procházení nabídky

- ▶ Stiskněte krátce **vzdálený start** , dokud se na displeji nezobrazí požadované nastavení.

Home Connect Opuštění nabídky

- ▶ Minimálně 3 sekundy držte stisknuté **vzdálený start** .

16.4 Aktivace Wi-Fi na spotřebiči

Požadavky

- Zobrazí se nabídka Home Connect.
→ "*Home Connect Vyvolání nabídky*", *Strana 40*
- Na displeji se zobrazí **oFF**.
- ▶ Pro změnu nastavení stiskněte .
- ✓ Na displeji se zobrazí **on**, když je Wi-Fi aktivovaná.

Poznámka: Když je aktivovaná Wi-Fi, zobrazuje se na displeji střídatě **on** a intenzita signálu spojení Wi-Fi.

16.5 Deaktivace Wi-Fi na spotřebiči

Požadavky

- Zobrazí se nabídka Home Connect.
→ "*Home Connect Vyvolání nabídky*", *Strana 40*
- Na displeji se zobrazí **on**.

- ▶ Pro změnu nastavení stiskněte .
- ✓ Na displeji se zobrazí **oFF**, když je Wi-Fi deaktivovaná.

16.6 Resetování síťových nastavení spotřebiče

Požadavky

- Zobrazí se nabídka Home Connect.
→ "*Home Connect Vyvolání nabídky*", *Strana 40*
- Na displeji se zobrazí **rEs**.
- ▶ Minimálně 3 sekundy držte stisknuté .
- ✓ Síťová nastavení se resetují.

16.7 Dálkové spuštění

Povolení dálkového ovládání spuštění spotřebiče pomocí aplikace Home Connect.

Poznámka

- Dálkové spuštění se z bezpečnostních důvodů deaktivuje za těchto podmínek:
- Otevřou se dvířka spotřebiče.
 - Stiskne se **vzdálený start** .
 - Po výpadku proudu.

Aktivace dálkového spuštění

Požadavky

- Spotřebič je připojený k vaší domácí síti WLAN (Wi-Fi).
- Spotřebič je spojený s aplikací Home Connect.
- Je zvolený program.
- Dvířka spotřebiče jsou zavřená.
- Násypka na prací prostředky je zasunutá.

Deaktivace dálkového spuštění

- ▶ Stiskněte **vzdálený start** .
- ✓ **vzdálený start**  zhasne.

16.8 Vzdálená diagnostika

Zákaznický servis může získat k vašemu spotřebiči přístup prostřednictvím vzdálené diagnostiky, pokud se na zákaznický servis obrátíte s příslušným přáním, pokud je váš spotřebič spojený se serverem Home Connect a v zemi, ve které spotřebič používáte, je vzdálená diagnostika k dispozici.

Tip: Další informace a rovněž informace k dostupnosti vzdálené diagnostiky ve vaší zemi najdete na lokálních webových stránkách v oblasti pro servis/podporu: www.home-connect.com.

16.9 Ochrana údajů

Dodržujte pokyny týkající se ochrany údajů.

Při prvním připojení vašeho spotřebiče k domácí síti spojené s internetem přenesete váš spotřebič níže uvedené kategorie údajů na server Home Connect (první registrace):

- Jednoznačná identifikace spotřebiče (sestavující z kódů spotřebiče a adresy MAC vestavěného komunikačního modulu Wi-Fi).
- Bezpečnostní certifikát komunikačního modulu Wi-Fi (pro informačně-technické jistění spojení).
- Aktuální verze softwaru a hardwaru vašeho domácího spotřebiče.
- Stav případného předchozího resetování na nastavení z výroby.

Tato první registrace připraví použití funkcí Home Connect a je poprvé potřebná teprve v okamžiku, kdy chcete poprvé funkce Home Connect používat.

Poznámka: Dbejte na to, že funkce Home Connect je možné používat jen ve spojení s aplikací Ho-

me Connect. Informace o ochraně údajů si můžete vyvolat v aplikaci Home Connect.

17 Základní nastavení

Základní nastavení spotřebiče můžete nastavit podle svých potřeb.

17.1 Přehled základních nastavení

Poznámka: Po aktualizaci softwaru mohou být k dispozici další funkce. Když je k dispozici aktualizace softwaru, další informace najdete v aplikaci Home Connect.

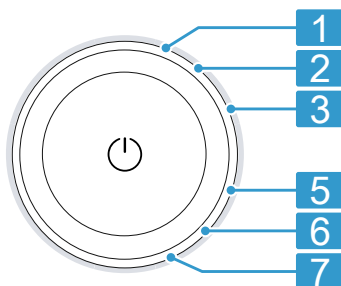

Polo- ha	Základní na- stavení	Výběr	Popis
1	Signál ukon- čení	0 (vypnuté) 1 (tichý) 2 (střední) 3 (hlasitý) 4 (velmi hlasitý)	Nastavení hlasitosti signálu po skončení programu.
2	Signál tlačítek	0 (vypnuté) 1 (tichý) 2 (střední) 3 (hlasitý) 4 (velmi hlasitý)	Nastavení hlasitosti signálu při stisknutí tlačítek.
3	Jas displeje	1 (nízký) 2 (střední) 3 (vysoký) 4 (velmi vysoký)	Nastavení jasu displeje.
5	Připomenutí čištění bubnu	On (zapnuté) OFF (vypnuté)	Aktivace nebo deaktivace připomenutí čištění bubnu.
6	Počítadlo programů		Zobrazení počtu dokončených programů.

17.2 Změna základních nastavení

Požadavek: Na displeji se zobrazí všechna přídatná tlačítka.

→ "Zobrazení nebo skrytí přídatných tlačítek", Strana 19

1. Pro zobrazení základních nastavení stiskněte **nastavení**.
2. Zvolte požadované základní nastavení.
→ "Přehled základních nastavení", Strana 42
3. Pro změnu hodnoty stiskněte **^** nebo **∨**.
4. Pro resetování spotřebiče na tovární nastavení podržte cca 3 sekundy stisknuté **00 ▷**.
5. Pro uložení nastavení stiskněte **nastavení**.

18 Počítadlo programů

Počítadlo programů zobrazuje počet dokončených programů.

18.1 Zobrazení počítadla programů

1. Stiskněte **nastavení**.
2. Nastavte program na pozici 6.

19 Čištění a ošetřování

Aby váš spotřebič zůstal dlouho funkční, pečlivě ho čistěte a ošetřujte.

19.1 Čištění bubnu

POZOR

Nebezpečí zranění!

Trvalé praní s nízkými teplotami a chybějící zavzdušnění spotřebiče mohou způsobit poškození bubnu a zranění.

- ▶ Pravidelně používejte program pro čištění bubnu nebo perte s teplotami minimálně 60 °C.
- ▶ Po každém použití nechte spotřebič vyschnout s otevřenými dvířky a násypkou na prací prostředky.
- ▶ Zvolte program **bavlna 90°C** nebo program čištění bubnu v aplikaci Home Connect.
Spusťte program bez prádla s univerzálním pracím prostředkem pro údržbu vnitřního prostoru spotřebiče nebo s univerzálním pracím prostředkem s bělidly.

19.2 Čištění násypky na prací prostředky

Pokud chcete tekutý prací prostředek nebo aviváž v dávkovacím zásobníku vyměnit za jiný výrobek nebo je ná-

syпка na prací prostředky znečištěná, vyčistěte násypku na prací prostředky.

POZOR!

Čerpací jednotka obsahuje elektrické součásti. Elektrické součásti se mohou při kontaktu s kapalinami poškodit.

- ▶ Čerpací jednotku nemyjte v myčce nádobí a neponořujte ji do vody.
- ▶ Elektrickou přípojku na zadní straně chraňte před vlhkem, pracími prostředky a zbytky aviváže.

1. Přepněte spotřebič do pohotovostního režimu (standby).
→ "Přepnutí spotřebiče do pohotovostního režimu (standby)", Strana 35
2. Vytáhněte násypku na prací prostředky.
3. Vložku zatlačte dolů a násypku na prací prostředky vyjměte.

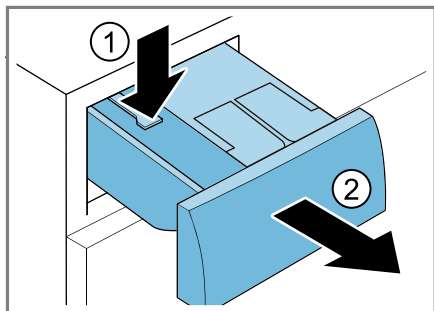

4. Odstraňte čerpací jednotku.

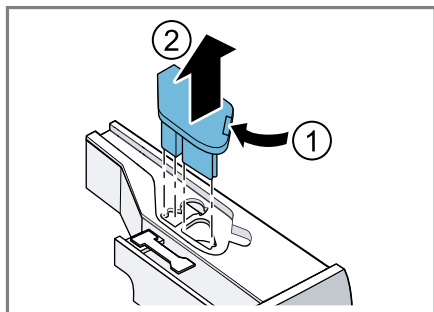

5. Víčko násypky na prací prostředky vyhákněte a odstraňte.

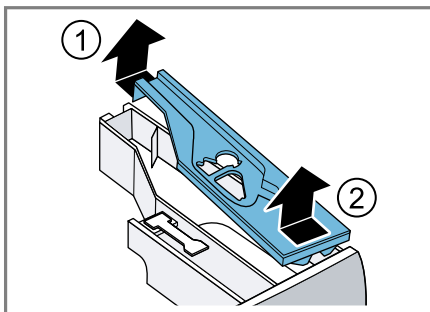

6. Vyprázdněte násypku na prací prostředky.

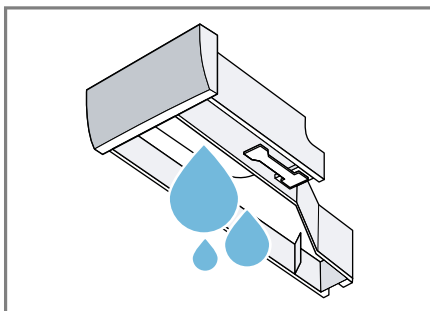

7. Čerpací jednotku vyčistěte vlhkým hadrem.

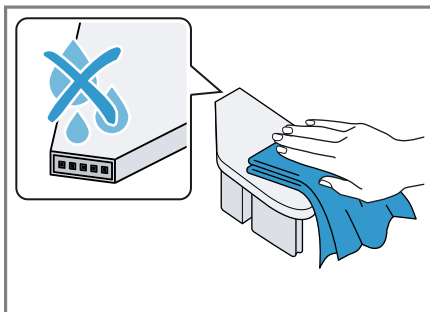

8. Násypku na prací prostředky a víčko vyčistěte měkkým, vlhkým hadrem nebo ruční sprchou.

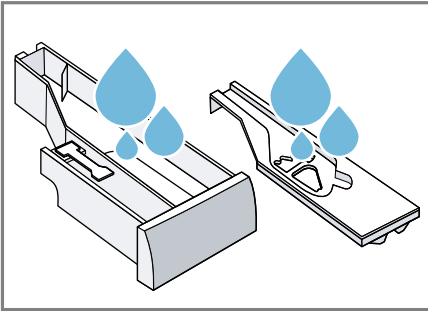

9. Násypku na prací prostředky, víčko a čerpací jednotku osušte a nasadte.

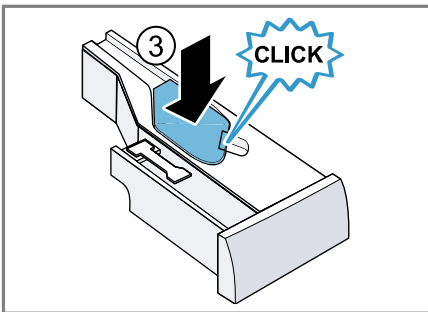
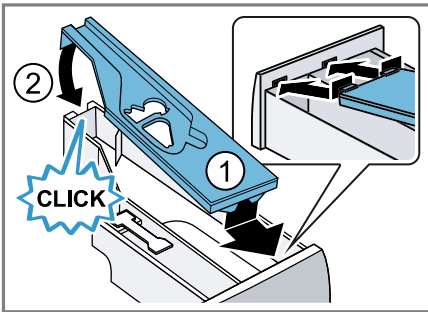

10. Vyčistěte přihrádku pro násypku na prací prostředky ve spotřebiči.

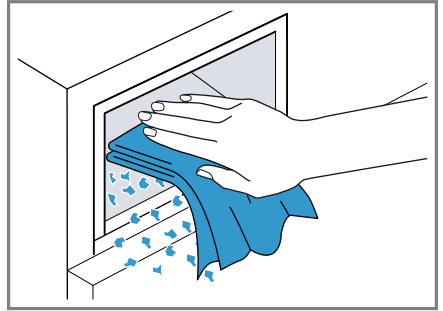

11. Zasuňte násypku na prací prostředky.

19.3 Čištění čerpadla

Pravidelně čistěte čerpadlo, minimálně jednou ročně a dále při poruchách, např. při ucpání nebo klapání.

Vyprázdnění čerpadla

1. Zavřete přívod vody.
2. Přepněte spotřebič do pohotovostního režimu (standby).
→ "Přepnutí spotřebiče do pohotovostního režimu (standby)",
Strana 35
3. Odpojte síťovou zástrčku spotřebiče z elektrické sítě.
4. Otevřete a sejměte servisní kryt.

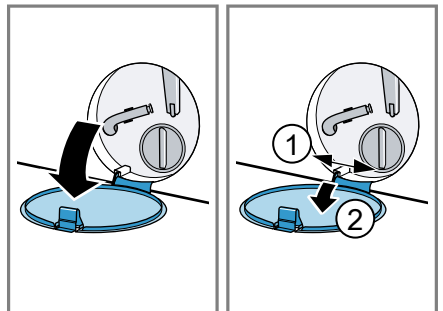

cs Čistění a ošetřování

5. Pod otvor postavte dostatečně velkou nádobu.

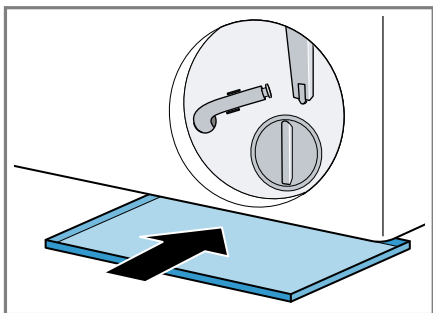

6. Vyndejte z držáku vypouštěcí hadici.

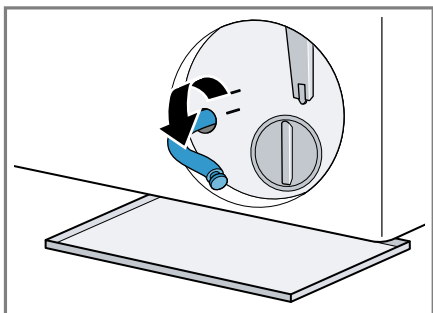

7. **⚠ POZOR - Nebezpečí opaření!**
Prací roztok je při praní s vysokými teplotami horký.

- Nedotýkejte se horkého pracího roztoku.

Pro vypuštění pracího roztoku do nádoby vytáhněte uzavírací zátku.

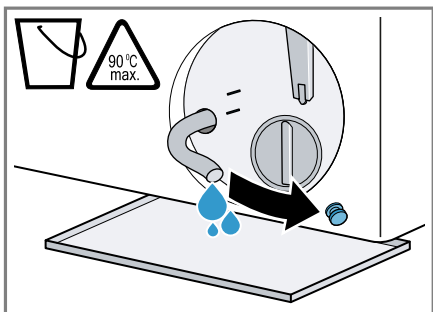

8. Znovu nasadte uzavírací zátku.

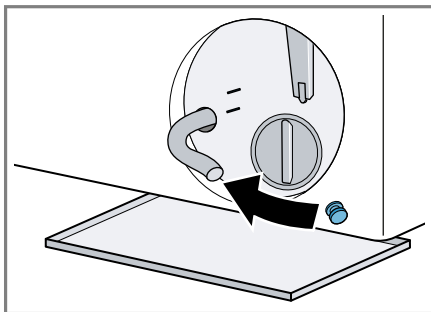

9. Nasadte vypouštěcí hadici do držáku.

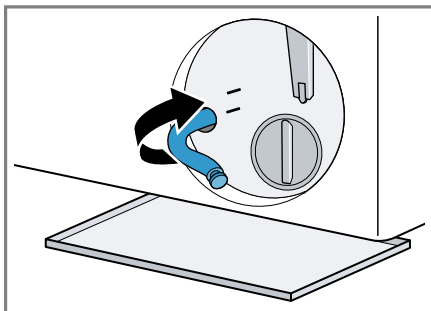

Čištění čerpadla

Požadavek: Čerpadlo je prázdné.
→ Strana 45

1. Protože se v čerpadle může ještě nacházet zbytková voda, víčko čerpadla vyšroubovávejte opatrně.
 - Hrubé nečistoty mohou způsobit zaseknutí filtrační vložky v tělese čerpadla. Odstraňte nečistoty a filtrační vložku vyndejte.

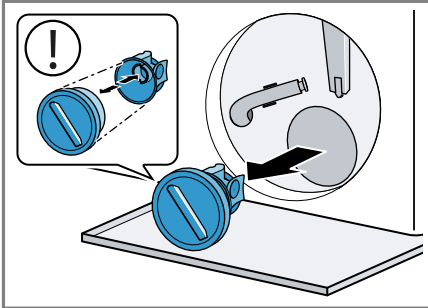

2. Vyčistěte vnitřní prostor, závit víčka čerpadla a těleso čerpadla.

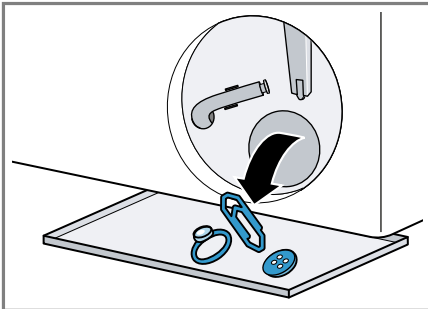

Víčko čerpadla se skládá ze dvou částí, které lze kvůli čištění rozmontovat.

3. Zajistěte, aby se obě lopátková kola mohla otáčet.

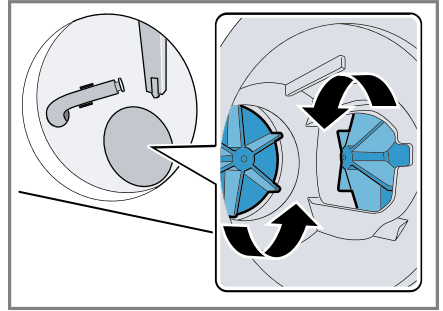

4. Nasadte víčko čerpadla.
 - Zajistěte, aby byly součásti víčka čerpadla správně smontované a pevně spojené.

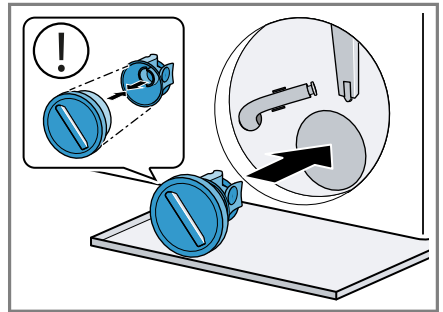

5. Víčko čerpadla zašroubujte až nadoraz.

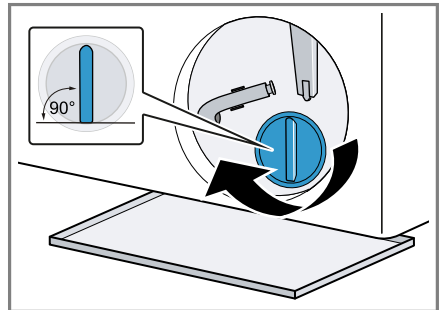

Držadlo víčka čerpadla musí být svisle.

6. Nasaďte a zavřete servisní kryt.

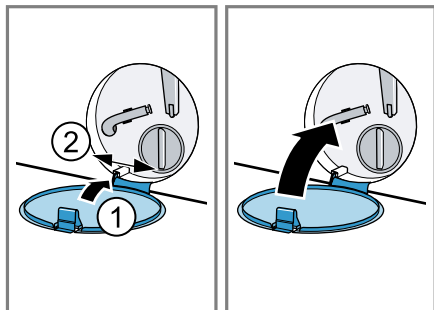

2. Odstraňte ucpaní z otvoru.

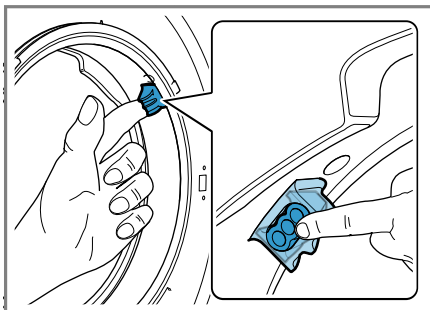

19.4 Čistění otvoru v gumové manžetě

Pravidelně kontrolujte otvor v gumové manžetě, jestli není ucpaný, a vyčistěte ho.

1. Otevřete dvířka spotřebiče.

Poznámka: Nepoužívejte špičaté nebo ostré předměty.

20 Odstranění poruch



Menší poruchy vašeho přístroje můžete odstranit vlastními silami. Před kontaktováním zákaznické služby využijte informací o odstraňování poruch. Vyvarujete se tak zbytečných nákladů.

VÝSTRAHA



Nebezpečí úrazu elektrickým proudem!





Neodborné opravy jsou nebezpečné.

- ▶ Opravy spotřebiče smí provádět pouze odborný personál, který je k tomu vyškolený.
- ▶ K opravě spotřebiče se smí používat pouze originální náhradní díly.
- ▶ Pokud je síťový kabel tohoto spotřebiče poškozený, musí ho vyměnit výrobce, jeho zákaznický servis nebo podobně kvalifikovaná osoba, aby se zabránilo ohrožení.







Závada	Příčina a řešení závady
Displej zhasl a bliká   .	Je aktivní režim šetření energie. ▶ Stiskněte  ✓ Displej se znovu rozsvítí.
"E:30 / -80"	Odtoková trubka nebo odtoková hadice je ucpaná. ▶ Vyčistěte odtokovou trubku a odtokovou hadici.
	Odtoková trubka nebo odtoková hadice je zalomená nebo uskřípnutá. ▶ Zajistěte, aby odtoková trubka a hadice odtoku vody nebyly zalomené nebo uskřípnuté.
	Odtoková hadice je připojená příliš vysoko. ▶ Odtokovou hadici namontujte maximálně do výšky 1 m.
	Je namontované nepřípustné prodloužení odtokové hadice. ▶ Odstraňte nepřípustná prodloužení odtokové hadice. → "Připojení spotřebiče", Strana 14
	Je ucpané čerpadlo. ▶ → "Čištění čerpadla", Strana 45
	Víčko čerpadla není správně smontované. ▶ Smontujte správně víčko čerpadla.
	Víčko čerpadla není úplně zašroubované. ▶ Zajistěte, aby bylo víčko čerpadla ve spotřebiči zašroubované až nadoraz. Držadlo víčka čerpadla musí být svísele.
	Dávkování pracího prostředku je příliš vysoké.

Závada	Příčina a řešení závady
"E:30 / -80"	<ul style="list-style-type: none"> ▶ Okamžité opatření: Smíchejte polévkovou lžící aviváže s 0,5 l vody a směs naplňte do komory pro manuální dávkování (nepoužívejte na outdoorové, sportovní a péřové textilie). ▶ Pokud je aktivované inteligentní dávkování, snižte základní dávkovací množství → <i>Strana 38</i>. ▶ Pokud prací prostředek dávkujete manuálně, při příštím praní se stejným množstvím prádla použijte menší množství pracího prostředku.
"E:38 / -25 / -26"	<p>Je ucpané čerpadlo.</p> <ul style="list-style-type: none"> ▶ → <i>"Čištění bubnu", Strana 43</i> <p>Pokud se závada zobrazí znovu,</p> <ul style="list-style-type: none"> ▶ → <i>"Čištění čerpadla", Strana 45</i>
"E:10 / -00 / -10 / -20"	<p>Čerpadlo inteligentního dávkovacího systému je zablokované.</p> <ol style="list-style-type: none"> 1. Vypněte spotřebič. 2. Vyčistěte čerpací jednotku. → <i>"Čištění násypky na prací prostředky", Strana 43</i> 3. Zapněte spotřebič. 4. Pokud se ukazatel po vyčištění čerpací jednotky zobrazí znovu, zavolejte zákaznický servis. → <i>"Zákaznický servis", Strana 62</i> <p>Poznámka: Do odstranění poruchy můžete deaktivovat inteligentní dávkovací systém a dávkování provádět manuálně. → <i>"Tlačítka", Strana 25</i></p>
"H:32"	<p>Kontrolní systém nevyváženosti přerušil odstředování kvůli nerovnoměrnému rozložení prádla.</p> <ul style="list-style-type: none"> ▶ Vložte znovu prádlo do bubnu. <p>Poznámka: Do bubnu dávejte pokud možno společně velké a malé kusy prádla. Různě velké kusy prádla se při odstředování lépe rozdělí.</p>
"E:30 / -10" a/nebo 	<p>Tlak vody je příliš nízký. Není možné odstranění.</p> <hr/> <p>Je ucpané sítko v přívodu vody.</p> <ul style="list-style-type: none"> ▶ Vyčistěte sítko v přívodu vody. <hr/> <p>Je zavřený přívod vody.</p> <ul style="list-style-type: none"> ▶ Otevřete přívod vody.
	<p>Přívodní hadice je zalomená nebo uskřípnutá.</p>

Závada	Příčina a řešení závady
"E:30 / -10" a/nebo 	<p>▶ Zajistěte, aby přívodní hadice nebyla zalomená nebo uskrýpaná.</p> <hr/> <p>Vadný systém hlídání hladiny vody.</p> <p>Poznámka: Při chybovém hlášení spustí spotřebič odčerpání.</p> <ol style="list-style-type: none"> 1. Nejprve počkejte cca 5 minut, dokud nebude odčerpání hotové. 2. Pro resetování chybového hlášení spotřebič vypněte. 3. Spotřebič znovu zapněte. 4. Pokud se chybové hlášení zobrazí znovu, kontaktujte zákaznický servis. → "Zákaznický servis", Strana 62
"E:35 / -10"	<p>Voda v \záchytné vaně.</p> <ul style="list-style-type: none"> ▶ Zavřete přívod vody. ▶ Kontaktujte zákaznický servis. → "Zákaznický servis", Strana 62 <hr/> <p>Spotřebič netěsní.</p> <ul style="list-style-type: none"> ▶ Zavřete přívod vody. ▶ Kontaktujte zákaznický servis. → "Zákaznický servis", Strana 62
	<p>Násypka na prací prostředky není úplně zasunutá.</p> <ul style="list-style-type: none"> ▶ Zasuňte úplně násypku na prací prostředky, až symbol zhasne. <hr/> <p>Není nasazená čerpací jednotka.</p> <ol style="list-style-type: none"> 1. Nasadte čerpací jednotku do násypky na prací prostředky. → "Čištění násypky na prací prostředky", Strana 43 2. Zasuňte úplně násypku na prací prostředky, až symbol zhasne.
	<p>Dávkování pracího prostředku je příliš vysoké.</p> <ul style="list-style-type: none"> ▶ Okamžité opatření: Smíchejte polévkovou lžící aviváže s 0,5 l vody a směs naplňte do komory pro manuální dávkování (nepoužívejte na outdoorové, sportovní a péřové textilie). ▶ Pokud je aktivované inteligentní dávkování, snižte základní dávkovací množství → Strana 38. ▶ Pokud prací prostředek dávkujete manuálně, při příštím praní se stejným množstvím prádla použijte menší množství pracího prostředku.

Závada	Příčina a řešení závady
"E:30/-20"	<p>Dávkování pracího prostředku je příliš vysoké.</p> <ul style="list-style-type: none"> ▶ Pokud prací prostředek dávkujete manuálně, při příštím praní se stejným množstvím prádla použijte menší množství pracího prostředku. <hr/> <p>Naplněná voda navíc.</p> <ul style="list-style-type: none"> ▶ Během provozu neplňte spotřebič další vodou. <hr/> <p>Vadný magnetický ventil.</p> <ul style="list-style-type: none"> ▶ Kontaktujte zákaznický servis. → "Zákaznický servis", Strana 62
Všechny ostatní chybové kódy.	<p>Porucha funkce</p> <ol style="list-style-type: none"> 1. Spotřebič vypněte a znovu ho zapněte. 2. Když se hlášení zobrazí znovu, odpojte spotřebič minimálně na 30 sekund od přívodu elektrického proudu tím, že vytáhnete zástrčku ze zásuvky nebo vypnete příslušný jistič v pojistkové skříni. <p>✓ Pokud byla porucha jednorázová, hlášení zhasne.</p> <ol style="list-style-type: none"> 3. Pokud se hlášení zobrazí znovu, kontaktujte zákaznický servis. Při telefonátu uveďte přesné chybové hlášení. → "Zákaznický servis", Strana 62
Spotřebič nepracuje.	<p>Není zapojená zástrčka síťového kabelu.</p> <ul style="list-style-type: none"> ▶ Připojte spotřebič k el. síti. <hr/> <p>Zareagovala pojistka v pojistkové skříňce.</p> <ul style="list-style-type: none"> ▶ Zkontrolujte pojistku v pojistkové skříňce. <hr/> <p>Výpadek napájení.</p> <ul style="list-style-type: none"> ▶ Zkontrolujte, zda v místnosti funguje osvětlení místnosti nebo jiné přístroje.
Program se nespustí.	<p>Nestiskli jste  .</p> <ul style="list-style-type: none"> ▶ Stiskněte  . <hr/> <p>Dvířka nejsou zavřena.</p> <ul style="list-style-type: none"> ▶ Zavřete dvířka. <hr/> <p>Je aktivovaný dětský zámek.</p> <ul style="list-style-type: none"> ▶ Deaktivujte dětský zámek. → "Deaktivace dětského zámku", Strana 36 <hr/> <p>Je aktivované hotovo za.</p> <ul style="list-style-type: none"> ▶ Zkontrolujte, zda je aktivované hotovo za. → "Tlačítka", Strana 26 <hr/> <p>Ve dvířkách je přiskřípnuté prádlo.</p> <ul style="list-style-type: none"> ▶ Odstraňte přiskřípnuté prádlo.
	Násypka na prací prostředky není úplně zasunutá.

Závada	Příčina a řešení závady
Program se nespustí.	<p>▶ Zasuňte úplně násypku na prací prostředky, až symbol zhasne.</p> <hr/> <p>Čerpadlo inteligentního dávkovacího systému je zablokované.</p> <ol style="list-style-type: none"> 1. Vypněte spotřebič. 2. Vyčistěte čerpací jednotku. → "Čištění násypky na prací prostředky", Strana 43 3. Zapněte spotřebič. 4. Pokud se ukazatel po vyčištění čerpací jednotky zobrazí znovu, zavolejte zákaznický servis. → "Zákaznický servis", Strana 62 <p>Poznámka: Do odstranění poruchy můžete deaktivovat inteligentní dávkovací systém a dávkování provádět manuálně. → "Tlačítka", Strana 25</p>
Dvířka nelze otevřít.	<p>Je aktivované ☐.</p> <p>▶ Pro pokračování programu zvolte odstředování nebo odčerpání a stiskněte ☐▶. → "Pokračování programu při nastavení stop po máchání", Strana 35</p> <hr/> <p>Teplota je příliš vysoká.</p> <p>▶ Počkejte, dokud teplota trochu neklesne.</p> <p>▶ Přerušete program. → "Zrušení programu", Strana 35</p> <hr/> <p>Příliš vysoká hladina vody.</p> <p>▶ Zvolte vhodný program pro odčerpání. → "Programy", Strana 28</p> <hr/> <p>Výpadek elektrického proudu.</p> <p>▶ Otevřete dvířka pomocí nouzového odblokování. → "Nouzové odblokování", Strana 61</p>
Prací roztok se neodčerpává.	<p>Odtoková trubka nebo odtoková hadice je ucpaná.</p> <p>▶ Vyčistěte odtokovou trubku a odtokovou hadici.</p> <hr/> <p>Odtoková trubka nebo odtoková hadice je zalomená nebo uskřípnutá.</p> <p>▶ Zajistěte, aby odtoková trubka a hadice odtoku vody nebyly zalomené nebo uskřípnuté.</p> <hr/> <p>Je ucpané čerpadlo.</p> <p>▶ → "Čištění čerpadla", Strana 45</p> <hr/> <p>Je aktivované ☐.</p>

Závada	Příčina a řešení závady
Prací roztok se neodčerpává.	<ul style="list-style-type: none"> ▶ Pro pokračování programu zvolte odstředování nebo odčerpání a stiskněte  . → "Pokračování programu při nastavení stop po máchání", Strana 35
	<p>Odtoková hadice je připojená příliš vysoko.</p> <ul style="list-style-type: none"> ▶ Odtokovou hadici namontujte maximálně do výšky 1 m.
	<p>Víčko čerpadla není správně smontované.</p> <ul style="list-style-type: none"> ▶ Smontujte správně víčko čerpadla.
	<p>Dávkování pracího prostředku je příliš vysoké.</p> <ul style="list-style-type: none"> ▶ Okamžité opatření: Smíchejte polévkovou lžící aviváže s 0,5 l vody a směs naplňte do komory pro manuální dávkování (nepoužívejte na outdoorové, sportovní a péřové textilie). ▶ Pokud je aktivované inteligentní dávkování, snižte základní dávkovací množství → Strana 38. ▶ Pokud prací prostředek dávkujete manuálně, při příštím praní se stejným množstvím prádla použijte menší množství pracího prostředku.
	<p>Je namontované nepřípustné prodloužení odtokové hadice.</p> <ul style="list-style-type: none"> ▶ Odstraňte nepřípustná prodloužení odtokové hadice. → "Připojení spotřebiče", Strana 14
	<p>Víčko čerpadla není úplně zašroubované.</p> <ul style="list-style-type: none"> ▶ Zajistěte, aby bylo víčko čerpadla ve spotřebiči zašroubované až nadoraz. Držadlo víčka čerpadla musí být svisle.
Nepřitéká voda. Nebyl spláchnutý prací prostředek.	<p>Nestiskli jste  .</p> <ul style="list-style-type: none"> ▶ Stiskněte  .
	<p>Je ucpané sítko v přívodu vody.</p> <ul style="list-style-type: none"> ▶ Vyčistěte sítko v přívodu vody.
	<p>Je zavřený přívod vody.</p> <ul style="list-style-type: none"> ▶ Otevřete přívod vody.
	<p>Přívodní hadice je zalomená nebo uskřípnutá.</p> <ul style="list-style-type: none"> ▶ Zajistěte, aby přívodní hadice nebyla zalomená nebo uskřípnutá.

Závada	Příčina a řešení závady
Opakovaný náběh odstředování.	<p>Kontrolní systém nevyváženosti se snaží vyrovnat nerovnoměrné rozložení prádla opakovaným rozmístěním prádla.</p> <ul style="list-style-type: none"> ▶ Nejedná se o závadu – není potřeba nic udělat. <p>Poznámka: Při plnění dávejte do bubnu pokud možno společně velké a malé kusy prádla. Různě velké kusy prádla se při odstředování lépe rozdělí.</p>
Doba trvání programu se během pracovního procesu mění.	<p>Průběh programu se elektronicky optimalizuje. Tak může dojít ke změně doby trvání programu.</p> <ul style="list-style-type: none"> ▶ Nejedná se o závadu – není potřeba nic udělat. <p>Kontrolní systém nevyváženosti se snaží vyrovnat nerovnoměrné rozložení prádla opakovaným rozmístěním prádla.</p> <ul style="list-style-type: none"> ▶ Nejedná se o závadu – není potřeba nic udělat. <p>Poznámka: Při plnění dávejte do bubnu pokud možno společně velké a malé kusy prádla. Různě velké kusy prádla se při odstředování lépe rozdělí.</p>
V bubnu není vidět voda.	<p>Systém pro kontrolu pěny přidává při tvorbě příliš velkého množství pěny jedno máchání.</p> <ul style="list-style-type: none"> ▶ Nejedná se o závadu – není potřeba nic udělat. <p>Voda je pod viditelnou oblastí.</p> <ul style="list-style-type: none"> ▶ Nejedná se o závadu – není potřeba nic udělat. ▶ Během provozu neplňte spotřebič další vodou.
Buben sebou po spuštění programu trhá.	<p>Příčinou je interní test motoru.</p> <ul style="list-style-type: none"> ▶ Nejedná se o závadu – není potřeba nic udělat.
Vibrace a pohyb spotřebiče při odstředování.	<p>Spotřebič není správně vyrovnaný.</p> <ul style="list-style-type: none"> ▶ → "Vyrovnání spotřebiče", Strana 15 <p>Nožičky spotřebiče nejsou zafixované.</p> <ul style="list-style-type: none"> ▶ Zafixujte nožičky spotřebiče. → "Vyrovnání spotřebiče", Strana 15 <p>Nejsou odstraněné přepravní pojistky.</p> <ul style="list-style-type: none"> ▶ → "Odstranění přepravních pojistek", Strana 13.
Buben se otáčí, nepřítéká voda.	<p>Je aktivní rozpoznání množství prádla.</p> <ul style="list-style-type: none"> ▶ Nejedná se o závadu, není potřeba nic udělat. <p>Poznámka: Rozpoznání množství prádla může trvat až 2 minuty.</p>

Závada	Příčina a řešení závady
Intenzivní tvorba pěny.	<p>Dávkování pracího prostředku je příliš vysoké.</p> <ul style="list-style-type: none"> ▶ Okamžité opatření: Smíchejte polévkovou lžící aviváže s 0,5 l vody a směs naplňte do komory pro manuální dávkování (nepoužívejte na outdoorové, sportovní a péřové textilie). ▶ Pokud je aktivované inteligentní dávkování, snižte základní dávkovací množství → <i>Strana 38</i>. ▶ Pokud prací prostředek dávkujete manuálně, při příštím praní se stejným množstvím prádla použijte menší množství pracího prostředku.
i-Dos 1 i-Dos 2 nelze aktivovat.	<p>Pro tento program není inteligentní dávkování k dispozici.</p> <ul style="list-style-type: none"> ▶ Nejedná se o závadu – není potřeba nic udělat. → "Spuštění programu s inteligentním dávkovacím systémem", <i>Strana 36</i> <p>Stav programu neumožňuje inteligentní dávkování. Není možné odstranění.</p>
Není dosažena vysoká rychlost odstředování.	<p>Je nastavená nízká rychlost odstředování.</p> <ul style="list-style-type: none"> ▶ Při příštím praní nastavte vyšší rychlost odstředování. <p>System kontrolы rovnoměrného rozložení prádla se snaží vyrovnat nerovnoměrné rozložení prádla pomocí nižší rychlosti odstředování.</p> <ul style="list-style-type: none"> ▶ Vložte znovu prádlo do bubny. <p>Poznámka: Do bubny dávejte pokud možno společně velké a malé kusy prádla. Různě velké kusy prádla se při odstředování lépe rozdělí.</p> <ul style="list-style-type: none"> ▶ Spusťte program odstředování .
Program odstředování se nespustí.	<p>Odtoková trubka nebo odtoková hadice je ucpaná.</p> <ul style="list-style-type: none"> ▶ Vyčistěte odtokovou trubku a odtokovou hadici. <p>Odtoková trubka nebo odtoková hadice je zalomená nebo uskřípnutá.</p> <ul style="list-style-type: none"> ▶ Zajistěte, aby odtoková trubka a hadice odtoku vody nebyly zalomené nebo uskřípnuté. <p>Kontrolní systém nevyváženosti přerušil odstředování kvůli nerovnoměrnému rozložení prádla.</p> <ul style="list-style-type: none"> ▶ Vložte znovu prádlo do bubny. <p>Poznámka: Do bubny dávejte pokud možno společně velké a malé kusy prádla. Různě velké kusy prádla se při odstředování lépe rozdělí.</p> <ul style="list-style-type: none"> ▶ Spusťte program odstředování .

Závada	Příčina a řešení závady
Šumící, syčící zvuk.	Voda se do náspyky na prací prostředky napouští pod tlakem. ▶ Nejedná se o závadu – normální provozní zvuk.
Delší bzučivý zvuk před začátkem praní nebo máchání v aviváži.	Inteligentní dávkovací systém dávkuje prací prostředek nebo ošetřovací prostředek. ▶ Nejedná se o závadu – normální provozní zvuk.
Krátký bzučivý zvuk po zapnutí spotřebiče.	Inteligentní dávkovací systém provádí funkční test. ▶ Nejedná se o závadu – normální provozní zvuk.
Hlasité zvuky při odstředování.	Spotřebič není správně vyrovnaný. ▶ → "Vyrovnaní spotřebiče", Strana 15 Nožičky spotřebiče nejsou zafixované. ▶ Zafixujte nožičky spotřebiče. → "Vyrovnaní spotřebiče", Strana 15 Nejsou odstraněné přepravní pojistky. ▶ → "Odstranění přepravních pojistek", Strana 13.
Klapání, skřípání v čerpadle.	Do čerpadla se dostaly cizí předměty. ▶ → "Čištění čerpadla", Strana 45
Rytmičkový zvuk sání.	Je aktivní čerpadlo, odčerpává se prací roztok. ▶ Nejedná se o závadu – normální provozní zvuk.
Pomačkání.	Příliš vysoká rychlost odstředování. ▶ Při příštím praní nastavte nižší rychlost odstředování. Příliš velké množství prádla. ▶ Při příštím praní snižte množství prádla. Nastavili jste nevhodný program pro příslušný druh textilí. ▶ Volte programy, které jsou vhodné pro příslušné druhy textilu.
Výsledek odstředování není uspokojivý. Prádlo je příliš mokré / příliš vlhké.	Je nastavená nízká rychlost odstředování. ▶ Při příštím praní nastavte vyšší rychlost odstředování. ▶ Spusťte program odstředování . Odtoková trubka nebo odtoková hadice je ucpaná. ▶ Vyčistěte odtokovou trubku a odtokovou hadici. Odtoková trubka nebo odtoková hadice je zalomená nebo uskřípnutá. ▶ Zajistěte, aby odtoková trubka a hadice odtoku vody nebyly zalomené nebo uskřípnuté.

Závada	Příčina a řešení závady
<p>Výsledek odstředování není uspokojivý. Prádlo je příliš mokré / příliš vlhké.</p>	<p>Kontrolní systém nevyváženosti přerušil odstředování kvůli nerovnoměrnému rozložení prádla.</p> <ul style="list-style-type: none"> ▶ Vložte znovu prádlo do bubnu. <p>Poznámka: Do bubnu dávejte pokud možno společně velké a malé kusy prádla. Různě velké kusy prádla se při odstředování lépe rozdělí.</p> <ul style="list-style-type: none"> ▶ Spusťte program odstředování .
	<p>Systém kontroly rovnoměrného rozložení prádla se snaží vyrovnat nerovnoměrné rozložení prádla pomocí nižší rychlosti odstředování.</p> <ul style="list-style-type: none"> ▶ Vložte znovu prádlo do bubnu. <p>Poznámka: Do bubnu dávejte pokud možno společně velké a malé kusy prádla. Různě velké kusy prádla se při odstředování lépe rozdělí.</p> <ul style="list-style-type: none"> ▶ Spusťte program odstředování .
<p>Zbytky pracího prostředku na vlhkém prádle.</p>	<p>Prací prostředky mohou obsahovat látky, které nejsou rozpustné ve vodě a usazují se na prádle.</p> <ul style="list-style-type: none"> ▶ Spusťte program máchání .
	<p>Naplnili jste nevhodný prací prostředek do dávkovacích zásobníků inteligentního dávkovacího systému.</p> <ol style="list-style-type: none"> 1. Zkontrolujte, zda je použitý prací prostředek vhodný. → "<i>Prací a ošetrovací prostředky</i>", <i>Strana 32</i> 2. Vyprázdňte dávkovací zásobníky. → "<i>Čištění násypky na prací prostředky</i>", <i>Strana 43</i> 3. Dávkovací zásobníky vyčistěte. 4. Znovu naplňte dávkovací zásobníky. → "<i>Naplnění dávkovacích zásobníků</i>", <i>Strana 37</i>
	<p>Základní dávkovací množství není správně nastavené.</p> <ul style="list-style-type: none"> ▶ Pokud je aktivované inteligentní dávkování, snižte základní dávkovací množství → <i>Strana 38</i>.
<p>Zbytky pracího prostředku na suchém prádle.</p>	<p>Prací prostředky mohou obsahovat látky, které nejsou rozpustné ve vodě a usazují se na prádle.</p> <ul style="list-style-type: none"> ▶ Prádlo po praní a sušení vykartáčujte.
	<p>Naplnili jste nevhodný prací prostředek do dávkovacích zásobníků inteligentního dávkovacího systému.</p> <ol style="list-style-type: none"> 1. Zkontrolujte, zda je použitý prací prostředek vhodný. → "<i>Prací a ošetrovací prostředky</i>", <i>Strana 32</i> 2. Vyprázdňte dávkovací zásobníky. → "<i>Čištění násypky na prací prostředky</i>", <i>Strana 43</i>

Závada	Příčina a řešení závady
Zbytky pracího prostředku na suchém prádle.	<ol style="list-style-type: none"> Dávkovací zásobníky vyčistěte. Znovu naplňte dávkovací zásobníky. → <i>"Naplnění dávkovacích zásobníků"</i>, Strana 37 <p>Základní dávkovací množství není správně nastavené.</p> <ul style="list-style-type: none"> Pokud je aktivované inteligentní dávkování, snižte základní dávkovací množství → <i>Strana 38</i>.
Nedostatečný prací účinek.	<p>Základní dávkovací množství není přizpůsobené.</p> <ul style="list-style-type: none"> Když je aktivované inteligentní dávkování, přizpůsobte základní dávkovací množství → <i>Strana 38</i>. <p>Prací nebo ošetřovací prostředek v dávkovacích zásobnicích inteligentního dávkovacího systému zhoustl.</p> <ol style="list-style-type: none"> Zkontrolujte, zda je použitý prací prostředek vhodný. → <i>"Prací a ošetřovací prostředky"</i>, Strana 32 Vyprázdněte dávkovací zásobníky. → <i>"Čištění násypky na prací prostředky"</i>, Strana 43 Dávkovací zásobníky vyčistěte. Znovu naplňte dávkovací zásobníky. → <i>"Naplnění dávkovacích zásobníků"</i>, Strana 37 <p>Naplňovali jste nevhodný prací prostředek do dávkovacích zásobníků inteligentního dávkovacího systému.</p> <ol style="list-style-type: none"> Zkontrolujte, zda je použitý prací prostředek vhodný. → <i>"Prací a ošetřovací prostředky"</i>, Strana 32 Vyprázdněte dávkovací zásobníky. → <i>"Čištění násypky na prací prostředky"</i>, Strana 43 Dávkovací zásobníky vyčistěte. Znovu naplňte dávkovací zásobníky. → <i>"Naplnění dávkovacích zásobníků"</i>, Strana 37
Home Connect nefunguje správně.	<p>Možné jsou různé příčiny.</p> <ul style="list-style-type: none"> Přejděte na www.home-connect.com.
Není navázané spojení s domácí sítí.	<p>Wi-Fi je vypnutá.</p> <ul style="list-style-type: none"> Aktivace Wi-Fi na spotřebiči. → <i>"Aktivace Wi-Fi na spotřebiči"</i>, Strana 40. <p>Wi-Fi je aktivovaná, ale nelze navázat spojení s domácí sítí.</p> <ol style="list-style-type: none"> Zajistěte, aby byla domácí síť dostupná. Znovu spojte spotřebič s domácí sítí. → <i>"Nastavení Home Connect"</i>, Strana 39

Závada	Příčina a řešení závady
U přívodní hadice vytéká voda.	<p>Přívodní hadice není správně/pevně připojená.</p> <ol style="list-style-type: none"> 1. Připojte správně přívodní hadici. → "Připojení přívodní hadice", Strana 14 2. Utáhněte šroubení.
U odtokové hadice vytéká voda.	<p>Odtoková hadice je poškozená.</p> <ul style="list-style-type: none"> ▶ Vyměňte poškozenou odtokovou hadici. <p>Odtoková hadice není správně připojená.</p> <ul style="list-style-type: none"> ▶ Připojte správně odtokovou hadici. → "Způsoby připojení odtoku vody", Strana 14
Ve spotřebiči vzniká zápach.	<p>Vlhkost a zbytky pracích prostředků mohou podporovat tvorbu bakterií.</p> <ul style="list-style-type: none"> ▶ → "Čištění bubny", Strana 43 ▶ Když spotřebič nepoužíváte, nechte dvířka a násytku na prací prostředky otevřené, aby mohla vyschnout zbytková voda.
Na textiliích se po skončení programu smartFinish  vytvořily vlhké skvrny.	<p>Textilie namočily kapky vody z bubny nebo ze dvířek. Kapky jsou důsledkem buď kondenzované páry, nebo zbytkové vlhkosti předchozího pracího programu.</p> <ul style="list-style-type: none"> ▶ Textilie vyžehlete nebo pověste, aby uschly.
Pod dvířky vytéká voda.	<p>Znečištění na dvířkách nebo manžetě způsobuje netěsnost.</p> <ul style="list-style-type: none"> ▶ Vyčistěte dvířka a manžetu.

20.1 Nouzové odblokování

Odblokování dvířek

Požadavek: Čerpadlo je prázdné.
→ *Strana 45*

1. **POZOR!** Vytékající voda může způsobit věcné škody.
- ▶ Neotevírejte dvířka, pokud je za sklem vidět voda.

Pomocí nářadí vytáhněte nouzové odblokování dolů a uvolněte ho.

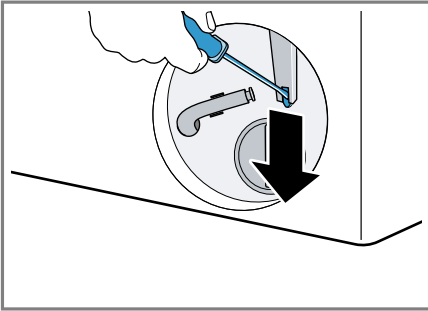

- ✓ Zámek dvířek je odblokovaný.
2. Nasaďte a zacvakněte servisní kryt.
3. Zavřete servisní kryt.

21 Převaha, uskladnění a likvidace

21.1 Demontáž spotřebiče

1. Zavřete přívod vody.
2. Vyprázdněte přívodní hadici.
3. Přepněte spotřebič do pohotovostního režimu (standby).
→ *"Přepnutí spotřebiče do pohotovostního režimu (standby)", Strana 35*
4. Vytáhněte síťovou zástrčku spotřebiče ze zásuvky.
5. Vypusťte prací roztok.
→ *"Čištění čerpadla", Strana 45*

6. Odpojte hadice.
7. Vyprázdněte dávkovací zásobníky.

21.2 Nasazení přepravních pojistek

Spotřebič při přepravě zajistěte přepravními pojistkami, abyste zabránili poškození při dopravě.

1. Šroubovákem odstraňte 4 krytky.

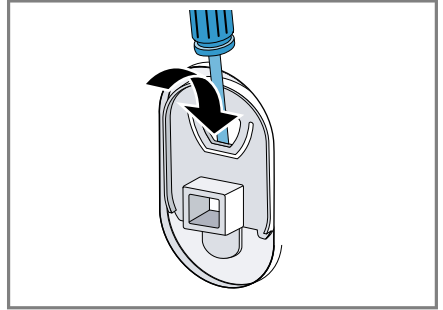

Krytky uschovejte.

2. Nasaďte 4 přepravní pojistky.
→ *"Odstranění přepravních pojistek", Strana 13*

21.3 Opětovné uvedení spotřebiče do provozu

- ▶ Pro další informace viz
→ *"Instalace a připojení", Strana 12*
a
→ *"Spuštění praní bez prádla", Strana 20.*

21.4 Likvidace starého spotřebiče

Díky ekologické likvidaci je možné opětovné použití cenných surovin.

VÝSTRAHA

Nebezpečí poškození zdraví!

Ve spotřebiči se mohou zavřít děti a dostat se tak do ohrožení života.

- ▶ Spotřebič neumísťujte za dveře, které blokují nebo brání otvírání dvířek spotřebiče.
- ▶ U starých spotřebičů odpojte síťovou zástrčku síťového kabelu, poté síťový kabel přestříhnete a zničte zámek dvířek spotřebiče tak, aby se dvířka spotřebiče nedaly zavřít.

1. Vytáhněte síťovou zástrčku síťového kabelu ze zásuvky.
2. Odpojte síťový kabel.
3. Spotřebič ekologicky zlikvidujte.

Informace o aktuálních možnostech likvidace obdržíte u specializovaného prodejce nebo na obecním nebo městském úřadu.



Tento spotřebič je označen v souladu s evropskou směrnicí 2012/19/EU o nakládání s použitými elektrickými a elektronickými zařízeními (waste electrical and electronic equipment - WEEE).

Tato směrnice stanoví jednotný evropský (EU) rámec pro zpětný odběr a recyklování použitých zařízení.

22 Zákaznický servis

Originální náhradní díly relevantní pro funkčnost podle příslušného nařízení ekodesign obdržíte u našeho zákaznického servisu po dobu min. 10 let od uvedení vašeho spotřebiče na trh v Evropském hospodářském prostoru.

Poznámka: Využití zákaznického servisu je v rámci záručních podmínek výrobce bezplatné.

Podrobné informace o záruční době a záručních podmínkách ve vaší zemi obdržíte u svého zákaznického servisu, svého prodejce nebo na našich internetových stránkách.

Při kontaktování zákaznického servisu potřebujete označení produktu (E-č.), výrobní číslo (FD) a identifikační číslo (Z-č.) vašeho spotřebiče.

Kontaktní údaje zákaznického servisu viz příložený seznam servisních služeb nebo naše webová stránka.

22.1 Označení produktu (E-č.), výrobní číslo (FD) a identifikační číslo (Z-č.)

Označení produktu (E-č.), výrobní číslo (FD) identifikační číslo (Z-č.) je uvedeno na typovém štítku spotřebiče.

V závislosti na modelu se typový štítek nachází:

- na vnitřní straně dvířek,
- na vnitřní straně servisní krytky,
- na zadní straně spotřebiče.

Pro rychlé nalezení údajů vašeho spotřebiče a telefonního čísla zákaznického servisu si můžete údaje poznačit.

22.2 Záruka AQUA-STOP

Navíc k nárokům na záruku vůči prodávajícímu vyplývajícím z kupní smlouvy a navíc k naší záruce výrobce na spotřebič poskytneme náhradu za následujících podmínek.

- Dojde-li vadou našeho systému Aqua-Stop ke škodě způsobené vodou, nahradíme škody soukromým uživatelům. K zabezpečení proti úniku vody musí být spotřebič připojen na elektrickou síť.
- Záruka platí po celou dobu životnosti spotřebiče.
- Předpokladem nároku na záruku je odborná instalace a připojení spotřebiče s Aqua-Stop podle našeho návodu; zahrnuje také odborně namontované prodloužení Aqua-Stop (originální příslušenství). Naše záruka se nevztahuje na vadná přívodní potrubí nebo armatury až k přípojce Aqua-Stop na vodovodním kohoutku.
- Během provozu není zásadně nutno na spotřebiče s Aqua-Stop dohlížet, event. je potom uzavřením vodovodního kohoutku zajistěte. Pouze v případě delší nepřítomnosti v bytě, např. před několikátýdenní dovolenou, přívod vody uzavřete.

23 Hodnoty spotřeby

Následující informace se poskytují podle nařízení EU o ekodesignu. Uvedené hodnoty pro jiné programy jako **eco 40-60** jsou pouze referenční hodnoty a byly zjištěny s využitím platné normy EN 60456. Automatická dávkovací funkce byla pro tento účel deaktivována.

Upozornění pro srovnávací zkoušku: Deaktivujte automatickou dávkovací funkci, není-li tato funkce předmětem zkoušky.

Program	Množství prádla (kg)	Doba trvání programu (h:min) ¹	Spotřeba energie (kWh/cyklus) ¹	Spotřeba vody (l/cyklus) ¹	Maximální teplota 5 min ¹ (°C)	Rychlost odstřeďování (ot/min) ¹	Zbytková vlhkost (%) ¹
eco 40-60 ²	10,0	3:50	0,775	68,0	35	1400	53,00
eco 40-60 ²	5,0	2:40	0,385	52,0	27	1400	53,00
eco 40-60 ²	2,5	2:20	0,180	35,0	23	1400	53,00
bavlna 20 °C	10,0	3:39	0,500	95,0	25	1400	48,00
bavlna 40 °C	10,0	3:30	1,320	95,0	44	1400	48,00
bavlna 60 °C	10,0	3:18	2,100	95,0	61	1400	48,00
bavlna 40 °C + před- pírka	10,0	4:20	1,500	115,0	42	1400	48,00
snadno udržovatelné 40 °C	4,0	2:29	0,780	45,0	44	1200	32,00
rychlý/mix 40 °C	4,0	1:00	0,670	42,0	42	1400	50,00
 vlna 30 °C	2,0	0:41	0,210	40,0	24	800	27,00

¹ Skutečné hodnoty se vlivem tlaku vody, tvrdosti a teploty přiváděné vody, teploty prostředí, druhu, množství a zašpinění prádla, použitého čisticího prostředku, kolísání napájecího proudu a zvolených přídatných funkcí mohou lišit od uvedených hodnot.

² Testovací program podle nařízení (EU) pro ekodesign a nařízení (EU) pro energetické štítky se studenou vodou (15 °C).

24 Technické údaje

Výška spotřebiče	84,5 cm
Šířka spotřebiče	59,8 cm
Hloubka spotřebiče	59,0 cm
Hloubka spotřebiče při zavřených dvířkách	63,8 cm
Hloubka spotřebiče při otevřených dvířkách	109,0 cm
Hmotnost	82,6 kg
Maximální množství prádla	10,0 kg
Síťové napětí	220-240 V, 50-60 Hz
⇐ Minimální pojistka instalace	10 A
Jmenovitý výkon	2300 W
Příkon	<ul style="list-style-type: none"> ■ Pohotovostní režim (stand-by): 0,50 W ■ Nevypnutý stav: 0,50 W ■ Doba do nastavení pohotovostního režimu při propojení v síti (Wi-Fi): 5 min ■ Propojený pohotovostní provoz (Wi-Fi): 2,00 W

Tlak vody	<ul style="list-style-type: none"> ■ Minimálně 100 kPa (1 bar) ■ Maximálně: 1 000 kPa (10 bar)
Délka přívodní hadice	150 cm
Délka odtokové hadice	150 cm
Délka síťového kabelu	160 cm

Tento výrobek obsahuje zdroje světla třídy energetické účinnosti F. Zdroje světla se dodávají jako náhradní díl a měnit je smí pouze vyškolený odborný personál.

Další informace k vašemu modelu najdete na internetu na <https://eprel.ec.europa.eu/>¹. Tato webová adresa je propojena odkazem s oficiální produktovou databází EU EPREL. Postupujte pak podle pokynů pro vyhledávání modelu. Označení modelu je dané znaky před lomítkem čísla výrobku (E-Nr.) na typovém štítku. Alternativně najdete označení modelu také na prvním řádku EU energetického štítku.

24.1 Informace o nezávislém a Open Source software

Tento výrobek obsahuje softwarové komponenty, které jsou ze strany vlastníka autorských práv licencovány jako nezávislé nebo Open Source software.

Příslušné licenční informace jsou uloženy ve spotřebiči. Přístup k příslušným licenčním informacím je možný také pomocí aplikace Home Connect: „Profil -> Právní upozornění -> Licenční informace“.² Li-

¹ Platí jen pro země v Evropském hospodářském prostoru

² V závislosti na vybavení spotřebiče

cenční informace si můžete stáhnout také na stránce značkového výrobku. (Na webové stránce výrobku vyhledejte model svého spotřebiče a další dokumentaci.) Alternativně si můžete příslušné informace vyžádat na adrese ossrequest@bshg.com nebo BSH Hausgeräte GmbH, Carl-Wery-Str. 34, D-81739 München.

Zdrojový kód bude poskytnut na vyžádání.

Vaši žádost odešlete na adresu ossrequest@bshg.com nebo BSH Hausgeräte GmbH, Carl-Wery-Str. 34, D-81739 München.

Předmět: „OSSREQUEST“

Náklady na vyřízení vaší žádosti vám budou fakturovány. Tato nabídka je platná tři roky od data zakoupení resp. min. po dobu, kdy nabízíme support a náhradní díly pro příslušný spotřebič.

25 Prohlášení o shodě

Společnost BSH Hausgeräte GmbH tímto prohlašuje, že spotřebič s funkcí Home Connect splňuje základní požadavky a ostatní příslušná ustanovení směrnice 2014/53/EU.

Podrobné RED prohlášení o shodě naleznete na internetové stránce siemens-home.bsh-group.com na stránce vašeho spotřebiče mezi doplňujícími dokumenty.



Pásmo 2,4 GHz (2 400–2 483,5 MHz): max. 100 mW
Pásmo 5 GHz (5150–5350 MHz + 5470–5725 MHz): max. 150 mW

	BE	BG	CZ	DK	DE	EE	IE	EL	ES
	FR	HR	IT	CY	LI	LV	LT	LU	HU
	MT	NL	AT	PL	PT	RO	SI	SK	FI
	SE	NO	CH	TR	IS	UK (NI)			

5 GHz WLAN (Wi-Fi): pouze pro použití ve vnitřních prostorech.

AL	BA	MD	ME	MK	RS	UK	UA
----	----	----	----	----	----	----	----

5 GHz WLAN (Wi-Fi): pouze pro použití ve vnitřních prostorech.

BSH Hausgeräte GmbH

Carl-Wery-Straße 34

81739 München, GERMANY

siemens-home.bsh-group.com

Vyrobeno společností BSH Hausgeräte GmbH s obchodní licencí Siemens AG



9001809322

(030310)

CS

SIEMENS

Sušička

WQ45B2A1CS

cs Návod k obsluze a pokyny k instalaci



Register your product on My Siemens and discover exclusive services and offers.

siemens-home.bsh-group.com/welcome

The future moving in.

Siemens Home Appliances

Další informace naleznete v Digitální uživatelské příručce.



Obsah

1 Bezpečnost.....	4	8 Výsledek sušení	28
1.1 Všeobecné pokyny.....	4	8.1 Změna výsledku sušení.....	28
1.2 Použití k určenému účelu.....	4	8.2 Přizpůsobení výsledku sušení.....	28
1.3 Omezení okruhu uživatelů.....	4	9 Programy	29
1.4 Bezpečná instalace.....	5	9.1 Automatické programy.....	29
1.5 Bezpečné použití.....	7	9.2 Časové programy.....	30
1.6 Bezpečné čištění a bezpečná údržba	9	10 Příslušenství.....	32
2 Zabránění věcným škodám	11	11 Prádlo.....	33
3 Ochrana životního prostředí a úspora.....	11	11.1 Příprava prádla.....	33
3.1 Likvidace obalu	11	12 Základní ovládání	33
3.2 Úspora energie.....	11	12.1 Zapnutí spotřebiče	33
3.3 Režim šetření energie	12	12.2 Nastavení programu.....	33
4 Instalace a připojení.....	12	12.3 Uložení nastavení programu	33
4.1 Vybalení spotřebiče.....	12	12.4 Vložení prádla.....	33
4.2 Rozsah dodávky.....	12	12.5 Spuštění programu.....	33
4.3 Požadavky na místo instalace.....	13	12.6 Přidání prádla	34
4.4 Odtoková hadice	13	12.7 Zrušení programu.....	34
4.5 Vyrovnání spotřebiče.....	16	12.8 Vyjmutí prádla.....	34
4.6 Změna strany dorazu dvířek ...	16	12.9 Přepnutí spotřebiče do pohotovostního režimu (stand-by).....	34
4.7 Připojení spotřebiče k elektrickému proudu	18	12.10 Filtr na žmolky	34
5 Seznámení	19	12.11 Nádržka na kondenzovanou vodu.....	36
5.1 Spotřebič	19	13 Dětský zámek	37
5.2 Ovládací panel	20	13.1 Aktivace dětského zámku	37
5.3 Logika ovládání	20	13.2 Deaktivace dětského zámku	37
6 Displej.....	21		
7 Tlačítka	24		

14 Funkce odstranění pomačkání	37	19 Odstranění poruch	49
14.1 Spuštění programu s funkcí odstranění pomačkání.....	37	20 Přeprava, uskladnění a likvidace	54
14.2 Naplnění nádržky na vodu	38	20.1 Příprava spotřebiče pro přepravu	54
15 Home Connect	39	20.2 Likvidace starého spotřebiče.....	54
15.1 Konfigurace aplikace Home Connect.....	39	21 Zákaznický servis.....	55
15.2 Nastavení Home Connect	39	21.1 Označení produktu (E-č.), výrobní číslo (FD) a identifikační číslo (Z-č.).....	55
15.3 Nabídka Home Connect.....	40	22 Hodnoty spotřeby	56
15.4 Aktivace Wi-Fi na spotřebiči..	40	23 Technické údaje	57
15.5 Deaktivace Wi-Fi na spotřebiči	40	23.1 Informace o nezávislém a Open Source software	58
15.6 Resetování síťových nastavení spotřebiče	40	24 Prohlášení o shodě	58
15.7 Dálkové spuštění.....	40		
15.8 Inteligentní doporučení programu.....	41		
15.9 Vzdálená diagnostika	41		
15.10 Ochrana údajů.....	41		
16 Základní nastavení	43		
16.1 Přehled základních nastavení	43		
16.2 Změna základních nastavení	44		
17 Údržba spotřebiče.....	44		
17.1 Příprava údržby spotřebiče ...	44		
17.2 Spuštění údržby spotřebiče... ..	44		
17.3 Provedení jednoduché údržby spotřebiče.....	45		
17.4 Provedení intenzivní údržby spotřebiče.....	45		
18 Čistění a ošetřování	46		
18.1 Rady k čistění a ošetřování... ..	46		
18.2 Filtr nádržky na vodu.....	47		
18.3 Senzor vlhkosti	47		
18.4 Filtr nádržky na kondenzovanou vodu.....	48		



1 Bezpečnost

Dodržujte následující bezpečnostní pokyny.

1.1 Všeobecné pokyny



- Pečlivě si přečtěte tento návod.
- Uschovejte návod a také informace o výrobku pro pozdější použití nebo pro následujícího majitele.
- V případě poškození při přepravě spotřebič nepřipojujte.

1.2 Použití k určenému účelu

Spotřebič používejte pouze:

- pro sušení a osvěžení textilu praného ve vodě a vhodného pro sušičky.
- pro soukromé použití v domácnosti a v uzavřených místnostech domova.
- do maximální nadmořské výšky 4000 m nad mořem.

1.3 Omezení okruhu uživatelů

Tento spotřebič mohou používat děti starší 8 let a osoby s omezenými fyzickými, sensorickými nebo duševními schopnostmi nebo s nedostatečnými zkušenostmi a/nebo znalostmi, pokud jsou pod dohledem nebo byly instruovány o bezpečném použití spotřebiče a pochopily z toho vyplývající nebezpečí.

Děti si nesmí se spotřebičem hrát.

Čištění a údržbu spotřebiče nesmí provádět děti bez dozoru.

Děti mladší 3 let a domácí zvířata udržujte mimo dosah spotřebiče.

1.4 Bezpečná instalace

⚠ VÝSTRAHA – Nebezpečí úrazu elektrickým proudem!

Neodborné instalace jsou nebezpečné.

- ▶ Spotřebič zapojujte a používejte pouze v souladu s údaji na typovém štítku.
- ▶ Spotřebič zapojujte do sítě střídavého proudu jen pomocí předpisově instalované zásuvky s uzemněním.
- ▶ Systém ochranných vodičů elektrické domovní instalace musí být instalován podle předpisů. Instalace musí mít dostatečně velký průřez vodičů.
- ▶ Při použití proudového chrániče používejte pouze typ se značkou .
- ▶ Spotřebič nikdy nenapájejte prostřednictvím externího spínacího zařízení, např. časového spínače nebo dálkového ovládání.
- ▶ Spotřebič nikdy nezapojujte do elektrického okruhu, který dodatel energie pravidelně zapíná a vypíná.
- ▶ Pokud je spotřebič vestavěný, musí být síťová zástrčka síťového kabelu volně přístupná, nebo pokud není volný přístup možný, musí se do stávající elektrické instalace nainstalovat jistič všech pólů podle předpisů pro instalaci.
- ▶ Při instalaci spotřebiče dbejte na to, aby nedošlo k sevření nebo poškození síťového kabelu.

Poškozená izolace síťového kabelu je nebezpečná.

- ▶ Zajistěte, aby se síťový kabel nikdy nedostal do kontaktu s horkými částmi spotřebiče nebo zdroji tepla.
- ▶ Zajistěte, aby se síťový kabel nikdy nedostal do kontaktu s ostrými rohy nebo hranami.
- ▶ Síťový kabel nikdy nelámejte, nestlačujte a neprovádějte na něm změny.

⚠ VÝSTRAHA – Nebezpečí požáru!

Použití prodlužovacího síťového kabelu a neschválených adaptérů je nebezpečné.

- ▶ Nepoužívejte prodlužovací kabely ani rozbočky.
- ▶ Používejte pouze adaptéry a síťové kabely schválené výrobcem.

- ▶ Pokud je síťový kabel příliš krátký a k dispozici není žádný delší síťový kabel, kontaktujte odbornou společnost, aby přizpůsobila el. instalace domácnosti.

⚠ VÝSTRAHA – Nebezpečí zranění!

Velká hmotnost spotřebiče může při zvedání způsobit poranění.

- ▶ Spotřebič sami nezvedejte.

Je-li tento spotřebič nesprávně instalován v jednotce praní a sušení, může instalovaný spotřebič spadnout.

- ▶ Sušičku stavte na pračku výhradně se spojovací soupravou výrobce sušičky
→ "Příslušenství", Strana 32. Jiný způsob instalace není přípustný.
- ▶ Pokud výrobce sušičky nenabízí vhodnou spojovací soupravu, neinstalujte spotřebič v jednotce praní a sušení.
- ▶ V jednotce praní a sušení neinstalujte spotřebiče různých výrobců a s různou hloubkou a šířkou.
- ▶ Jednotku praní a sušení nestavte na podstavec, spotřebiče se mohou překlopit.

⚠ VÝSTRAHA – Nebezpečí udušení!

Děti si mohou obalový materiál přetáhnout přes hlavu nebo se do něj zamotat a udusit se.

- ▶ Obalový materiál uchovávejte mimo dosah dětí.
- ▶ Nedovolte dětem, aby si hrály s obalovým materiálem.

⚠ POZOR – Nebezpečí zranění!

Spotřebič může při provozu vibrovat nebo se může pohybovat.

- ▶ Spotřebič umístěte na čistou, rovnou a pevnou plochu.
- ▶ Vyrovnajte spotřebič pomocí nožiček a vodováhy.

Při nesprávně vedených hadicích a elektrických kabelech hrozí nebezpečí zakopnutí.

- ▶ Hadice a elektrické kabely ved'te tak, aby nehrozilo nebezpečí zakopnutí.

Pokud byste pohybovali spotřebičem za vyčnívající součásti, např. dvířka, mohou se tyto součásti ulomit.

- ▶ Nepohybujte spotřebičem za vyčnívající součásti.

⚠ POZOR – Nebezpečí pořezání!

Ostré hrany spotřebiče mohou při dotknutí způsobit řezná poranění.

- ▶ Nedotýkejte se ostrých hran spotřebiče.
- ▶ Při instalaci a přepravě spotřebiče noste ochranné rukavice.

1.5 Bezpečné použití**⚠ VÝSTRAHA – Nebezpečí úrazu elektrickým proudem!**

Poškozený spotřebič nebo poškozený síťový kabel je nebezpečný.

- ▶ V žádném případě nepoužívejte poškozený spotřebič.
- ▶ Při odpojování spotřebiče z elektrické sítě nikdy netahejte za síťový kabel. Vždy tahejte za síťovou zástrčku síťového kabelu.
- ▶ Pokud je spotřebič nebo síťový kabel poškozený, ihned odpojte síťovou zástrčku ze zásuvky nebo vypněte pojistku v pojistkové skříňce.

▶ Kontaktujte zákaznický servis. → *Strana 55*

Pronikající vlhkost může způsobit úraz elektrickým proudem.

- ▶ Spotřebič používejte pouze v uzavřených místnostech.
- ▶ Spotřebič nikdy nevystavujte velkému teplu a vlhkosti.
- ▶ Při čištění spotřebiče nepoužívejte parní nebo vysokotlaké čističe, hadice nebo sprchy.

⚠ VÝSTRAHA – Nebezpečí poškození zdraví!

Ve spotřebiči se mohou zavřít děti a dostat se tak do ohrožení života.

- ▶ Spotřebič neumisťujte za dveře, které blokují nebo brání otvírání dvířek spotřebiče.
- ▶ U starých spotřebičů odpojte síťovou zástrčku síťového kabelu, poté síťový kabel přestříhňte a zničte zámek dvířek spotřebiče tak, aby se dvířka spotřebiče nedaly zavřít.

⚠ VÝSTRAHA – Nebezpečí udušení!

Děti mohou vdechnout nebo spolknout malé části a udusit se.

- ▶ Malé části uchovávejte mimo dosah dětí.
- ▶ Nedovolte dětem, aby si hrály s malými částmi.

⚠ VÝSTRAHA – Nebezpečí výbuchu!

Prach z uhlí nebo mouka v okolí spotřebiče může způsobit výbuch.

- ▶ Postarejte se, aby bylo okolí spotřebiče při provozu čisté.

⚠ VÝSTRAHA – Nebezpečí otravy!

Kondenzovaná voda z tohoto spotřebiče není pitná a může být znečištěná žmolky.

- ▶ Kondenzovanou vodu ze spotřebiče nepijte ani ji jinak nepoužívejte.

Prací a ošetřovací prostředky mohou při požití způsobit otravu.

- ▶ Při polknutí z nedopatření vyhledejte lékařskou pomoc.
- ▶ Prací a ošetřovací prostředky uchovávejte tak, aby k nim neměly přístup děti.

⚠ VÝSTRAHA – Nebezpečí požáru!

Chladivo R290 v tomto spotřebiči je ekologické, ale hořlavé a při kontaktu s otevřeným ohněm nebo zápalnými zdroji se může vznítit.

- ▶ Otevřený oheň a zápalné zdroje musí být v dostatečné vzdá-

lenosti od spotřebiče.



⚠ VÝSTRAHA – Nebezpečí výbuchu!

Zbytky ve filtru na žmolky se mohou při sušení vznítit.

- ▶ Filtr na žmolky pravidelně čistěte.

Snadno vznětlivé předměty, jako zapalovače nebo zápalky, se mohou při sušení vznítit.

- ▶ Před sušením odstraňte z kapes prádla všechny snadno vznětlivé předměty.

Pokud nevyprané prádlo přišlo do styku s rozpouštědly, olejem, voskem, odstraňovačem vosku, barvou, tukem nebo odstraňovačem skvrn, může se při sušení vznítit.

- ▶ V tomto spotřebiči nesušte nevyprané prádlo.
- ▶ Prádlo před sušením důkladně vyperte v horké vodě s pracím prostředkem.

- ▶ Spotřebič nepoužívejte, pokud bylo prádlo předtím vyčištěno průmyslovými chemikáliemi.

⚠ VÝSTRAHA – Nebezpečí požáru!

Při předčasném přerušení sušení prádlo dostatečně nevychladne a může se vznítit.

- ▶ Nepřerušujte předčasně sušicí program.
- ▶ Při předčasném přerušení sušení prádlo okamžitě vyndejte a rozprostřete.

⚠ POZOR – Nebezpečí zranění!

Pokud byste si na spotřebič stoupali, může prasknout krycí deska.

- ▶ Nestoupejte si na spotřebič.

Pokud byste si sedali na otevřená dvířka nebo se o ně opírali, může se spotřebič převrhnout.

- ▶ Nesedejte si na dvířka spotřebiče ani se o ně neopírejte.
- ▶ Na dvířka spotřebiče nepokládejte žádné předměty.

Při sáhnutí do točícího se bubnu může dojít k poranění rukou.

- ▶ Než budete sahat do bubnu, počkejte, dokud se úplně nezastaví.

1.6 Bezpečné čištění a bezpečná údržba

⚠ VÝSTRAHA – Nebezpečí úrazu elektrickým proudem!

Neodborné opravy jsou nebezpečné.

- ▶ Opravy spotřebiče smí provádět pouze odborný personál, který je k tomu vyškolený.
- ▶ K opravě spotřebiče se smí používat pouze originální náhradní díly.
- ▶ Pokud je síťový kabel tohoto spotřebiče poškozený, musí ho vyměnit výrobce, jeho zákaznický servis nebo podobně kvalifikovaná osoba, aby se zabránilo ohrožení.

Pronikající vlhkost může způsobit úraz elektrickým proudem.

- ▶ Při čištění spotřebiče nepoužívejte parní nebo vysokotlaké čističe, hadice nebo sprchy.

⚠ VÝSTRAHA – Nebezpečí zranění!

Používání neoriginálních náhradních dílů a neoriginálního příslušenství je nebezpečné.

- ▶ Používejte pouze originální náhradní díly a originální příslušenství výrobce.

⚠ VÝSTRAHA – Nebezpečí otravy!

Při používání čisticích prostředků obsahujících rozpouštědla mohou vznikat jedovaté výpary.

- ▶ Nepoužívejte čisticí prostředky obsahující rozpouštědla.

2 Zabránění věcným škodám

POZOR!

Nesprávné dávkování aviváže, pracích prostředků, ošetřovacích prostředků a čisticích prostředků může zhoršit funkci spotřebiče.

- ▶ Dodržujte dávkování doporučené výrobcem.

Překročení maximálního množství prádla zhoršuje funkci spotřebiče.

- ▶ Dodržujte a nepřekračujte maximální množství prádla pro každý program.

→ "Programy", Strana 29

Přehřátí spotřebiče může zhoršit jeho funkci.

- ▶ Během provozu musí být větrací otvor na spotřebiči volný.
- ▶ Zajistěte dostatečné větrání v místnosti.

Během provozu může dojít k nasátí lehkých předmětů, jako vlasů a vláken, větracím otvorem spotřebiče, a tím zhoršení funkce spotřebiče.

- ▶ Postarejte se, aby bylo okolí spotřebiče při provozu čisté.
- ▶ Zajistěte, aby se v blízkosti spotřebiče nenacházely lehké předměty.

Pěnový materiál nebo molitan se může při sušení zdeformovat nebo roztvátit.

- ▶ Nesušte prádlo obsahující pěnový materiál nebo molitan.

Nevhodné čisticí prostředky mohou poškodit povrchy spotřebiče.

- ▶ Nepoužívejte agresivní nebo abrazivní čisticí prostředky.
- ▶ Nepoužívejte čisticí prostředky s vysokým obsahem alkoholu.
- ▶ Nepoužívejte tvrdé drátěnky nebo houbičky.
- ▶ Spotřebič čistěte pouze vodou a měkkým vlhkým hadrem.

- ▶ Při kontaktu se spotřebičem ihned odstraňte všechny zbytky pracích prostředků, sprejů nebo jiné zbytky.

3 Ochrana životního prostředí a úspora

3.1 Likvidace obalu

Obalový materiál je ekologický a lze ho recyklovat.

- ▶ Jednotlivé složky likvidujte rozdělené podle druhů.

3.2 Úspora energie

Při dodržování těchto upozornění spotřebuje Váš spotřebič méně proudu.

Spotřebič používejte v dobře větrané místnosti a zajistěte, aby byl větrací otvor spotřebiče volný.

- ✓ Při nedostatečné výměně vzduchu se prodlouží doba trvání programu a zvýší se spotřeba energie.

Před sušením prádlo vyždímejte v pračce.

- ✓ Při vlhkém prádle se prodlouží doba trvání programu a zvýší se spotřeba energie.

Dodržujte maximální množství prádla pro jednotlivé programy.

→ "Programy", Strana 29

- ✓ Při překročení maximálního množství prádla se prodlouží doba trvání programu a zvýší se spotřeba energie.

cs Instalace a připojení

Po sušení vyčistěte filtr na žmolky
→ *Strana 34*.

- ✓ Při znečištěném filtru na žmolky je omezené proudění vzduchu ve spotřebiči, prodlouží se doba trvání programu a zvýší se spotřeba energie.

Když nepoužíváte Wi-Fi, deaktivujte ji.
→ *"Deaktivace Wi-Fi na spotřebiči", Strana 40*.

- ✓ Aktivovaná Wi-Fi zvyšuje spotřebu energie.

3.3 Režim šetření energie

Když delší dobu neprovedete žádné kroky ovládání, spotřebič se automaticky přepne do režimu úspory energie. Všechny ukazatele zhasnou a bliká ▷.

Režim úspory energie se ukončí, když provedete nějaký krok ovládání spotřebiče.

Pokud dále neprovedete žádné kroky ovládání, spotřebič se přepne do pohotovostního režimu.

4 Instalace a připojení

4.1 Vybalení spotřebiče

POZOR!

Předměty, které nejsou určeny pro provoz ve spotřebiči a které zůstanou v bubnu, mohou způsobit věcné škody a poškození spotřebiče.

- ▶ Před provozem tyto předměty a dodané příslušenství odstraňte z bubnu.
1. Ze spotřebiče odstraňte veškerý obalový materiál a ochranné kryty.
→ *"Likvidace obalu", Strana 11*

2. Zkontrolujte spotřebič, zda se na něm nevyskytují viditelná poškození.
3. Otevřete dvířka.
4. Vyjměte z bubnu příslušenství.
5. Zavřete dvířka.

4.2 Rozsah dodávky

Po vybalení zkontrolujte všechny díly na poškození vzniklá při přepravě a jejich kompletnost.

POZOR!

Provoz s nekompletním nebo vadným příslušenstvím může negativně ovlivnit funkci spotřebiče nebo způsobit věcné škody a poškození spotřebiče.

- ▶ Nepoužívejte spotřebič s nekompletním nebo vadným příslušenstvím.
- ▶ Příslušné příslušenství před spuštěním provozu spotřebiče vyměňte.
→ *"Příslušenství", Strana 32*

Obsah dodávky	Popis
	Sušička
	Průvodní doklady
	Odtoková hadice s připojovacím adaptérem, spojovací materiál a koleno. → <i>"Odtoková hadice", Strana 13</i>

Obsah dodávky	Popis
	Nádobka na vodu → "Naplnění nádržky na vodu", Strana 38

4.3 Požadavky na místo instalace

POZOR!

Když se spotřebič nakloní o více než 40°, může vytéct zbytková voda a způsobit věcné škody.

- ▶ Spotřebič naklánějte opatrně.
- ▶ Spotřebič přepravujte nastojato. Zmrzlá zbytková voda ve spotřebiči může způsobit jeho poškození.
- ▶ Neinstalujte a nepoužívejte spotřebič v prostorech s nebezpečím mrazu nebo venku.

Pokud byste spotřebič používali hned po přepravě, může chladivo ve spotřebiči způsobit poškození spotřebiče.

- ▶ Spotřebič nechte po přepravě dvě hodiny stát, než ho uvedete do provozu.

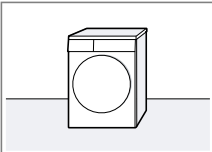
Místo instalace	Požadavky
Na podlaze 	Spotřebič umístěte na čistou, rovnou a pevnou plochu. Spotřebič vyrovnejte → Strana 16.

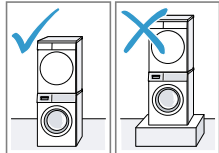
Místo instalace	Požadavky
Pračka a sušička nad sebou 	Tento spotřebič instalujte na pračku pouze pomocí originální spojovací soupravy od výrobce sušičky. <ul style="list-style-type: none"> ■ Spojovací souprava s výsuvnou pracovní deskou → Strana 32 ■ Spojovací souprava → Strana 32 <p>Tento spotřebič instalujte pouze na pračku od stejného výrobce. Hloubka a šířka tohoto spotřebiče musí být shodná s rozměry pračky. Pračku a sušičku nainstalované nad sebou nestavte na podstavec.</p>

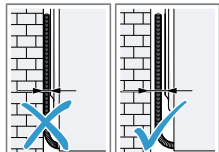
U stěny 	Dbejte na to, abyste hadice a přívodní kabel neuskřípli mezi stěnou a spotřebičem.
--	--

4.4 Odtoková hadice

Při sušení vzniká kondenzovaná voda, kterou spotřebič používá k automatickému čištění. Pro vypouštění

cs Instalace a připojení

přebytečné kondenzované vody rovnou do odpadu použijte odtokovou hadici.

Poznámky

- Tento spotřebič používejte s danou odtokovou hadicí. Když připojíte odtokovou hadici → *Strana 14*, nemusíte pravidelně vyprazdňovat nádržku na kondenzovanou vodu → *Strana 36*.
- Toto volitelné → "Příslušenství", *Strana 32* si můžete objednat u zákaznického servisu.

Připojení odtokové hadice

Pokud nechcete pravidelně vyprazdňovat nádržku na kondenzovanou vodu, připojte odtokovou hadici.

POZOR!

Když spotřebič používáte bez řádně připojené hadice na kondenzovanou vodu nebo odtokové hadice, může z hrdla vytékat voda.

- ▶ Před spuštěním spotřebiče řádně připojte k hrdlu hadici na kondenzovanou vodu nebo odtokovou hadici.

Požadavky

- Spotřebič a příslušenství jsou vybalené.
→ *"Vybalení spotřebiče", Strana 12*
- Spotřebič je postavený na místě instalace.
→ *"Požadavky na místo instalace", Strana 13*

1. Vytáhněte hadici na kondenzovanou vodu z hrdla.

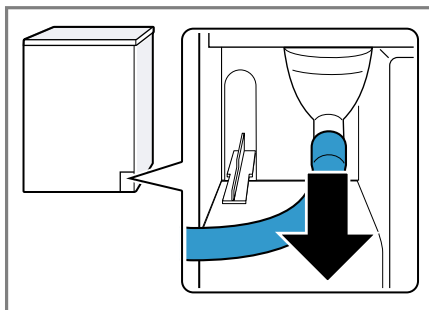

Hadice na kondenzovanou vodu je z výroby připojená k hrdlu.

Poznámka: Při odstranění hadice na kondenzovanou vodu může z hrdla vytéct trochu kapaliny.

2. Nasadte hadici na kondenzovanou vodu do držáku.

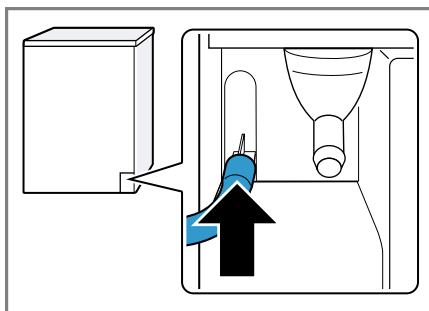

3. Nasadte odtokovou hadici až nadoraz na volné hrdlo.

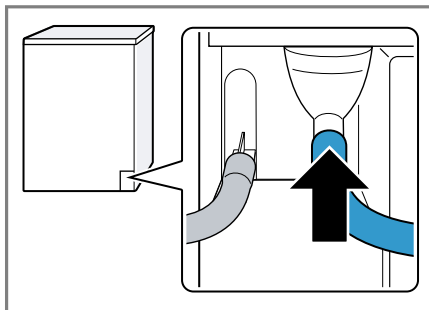

4. Vyprázdněte nádržku na kondenzovanou vodu → *Strana 36.*

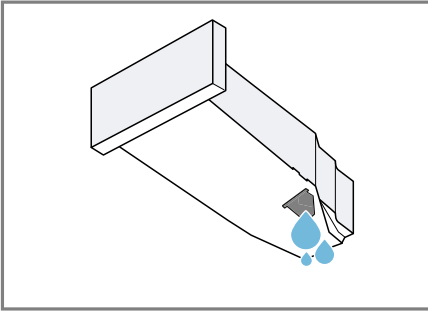

5. Odstraňte zátku na spodní straně.

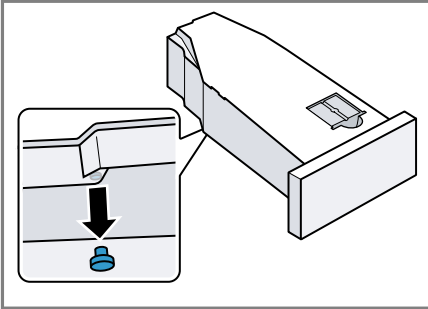

6. Zátku vložte do prohlubně na horní straně.

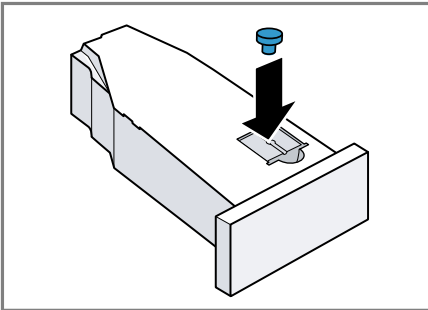

7. Zasuňte nádržku na kondenzovanou vodu → *Strana 37.*
 8. Připojte spotřebič k odtoku vody → "*Způsoby připojení odtoku vody*", *Strana 15*

Tip: Pokud chcete kondenzovanou vodu znovu zachycovat v nádržce na kondenzovanou vodu (např. při změně umístění spotřebiče), proveďte tyto kroky v opačném pořadí.

Způsoby připojení odtoku vody

POZOR!

V případě ucpaného nebo uzavřeného odtoku může nahromaděná odpadní voda natéct zpátky do spotřebiče.

- Před spuštěním spotřebiče zkontrolujte, zda odpadní voda rychle odtéká a odstraňte ucpaní.

Odtok do sifonu

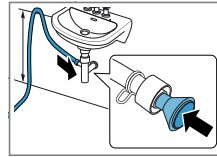

Zajistěte místo připojení hadicovou sponou (12–22 mm). Odtokovou hadici upevněte pomocí držáku hadice ve výšce minimálně 80 cm a maximálně 100 cm.

Poznámka: Pomocí spojky Y → *Strana 32* můžete ke stejnému sifonu připojit odtokovou hadici dalšího spotřebiče, jako např. pračky.

Odtok do umyvadla

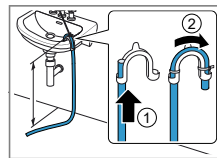

Odtokovou hadici úplně prostrčte a upevněte ji pomocí spojovacího materiálu. Koleno upevněte ve výšce maximálně 100 cm.

Odtok do podlahové vpusti

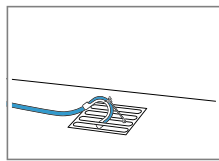

Odtokovou hadici úplně prostrčte a upevněte ji pomocí spojovacího materiálu. Koleno upevněte k podlahové vpusti.

4.5 Vyrovnání spotřebiče

Pro snížení hlučnosti a vibrací spotřebič správně vyrovnejte.

- ▶ Pro vyrovnání spotřebiče otáčejte nožičkami spotřebiče. Vyrovnání zkontrolujte pomocí vodováhy.

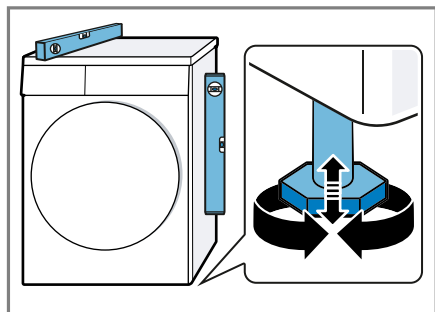

Všechny nožičky spotřebiče musí pevně stát na podlaze.

4.6 Změna strany dorazu dvířek

Pro usnadnění vkládání a vyjímání prádla můžete změnit stranu dorazu dvířek.

⚠ POZOR **Nebezpečí porезání!**

Ostré hrany spotřebiče mohou při dotknutí způsobit řezná poranění.

- ▶ Nedotýkejte se ostrých hran spotřebiče.
- ▶ Při instalaci a přepravě spotřebiče noste ochranné rukavice.

Poznámky

- Pro vyšroubování a zašroubování šroubů používejte výhradně šroubovák Torx T15 a šroubovák Torx T20.
- Demontovaná dvířka položte na rovnou a měkkou plochu, aby nedošlo k poškození.

Demontáž dvířek

Požadavek: Spotřebič je odpojený od elektrické sítě.

1. Otevřete dvířka.
2. Odšroubujte dvířka.

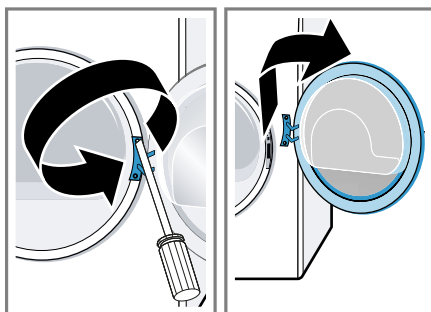

Změna strany závěsu a háčku dvířek

1. Odšroubujte kryt závěsu dvířek.

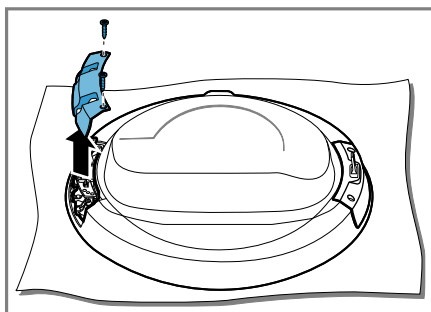

2. Odšroubujte závěs a háček dvířek.

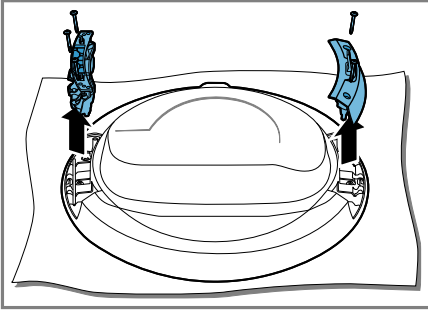

3. Závěs a háček dvířek přišroubujte na opačných stranách.

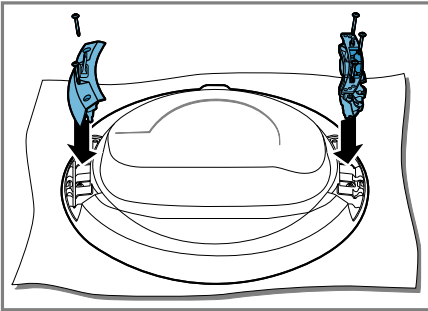

Dbejte na to, abyste přitom neuskřípli nebo nepoškodili těsnění dvířek.

4. Přišroubujte kryt závěsu dvířek.

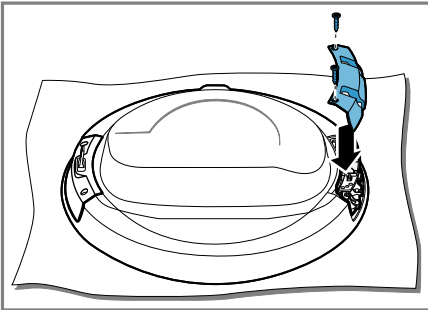

Dbejte na to, abyste přitom neuskřípli nebo nepoškodili těsnění dvířek.

5. Odstraňte barevnou značku madla dvířek a vyměňte jej za kryt na protilehlé straně.

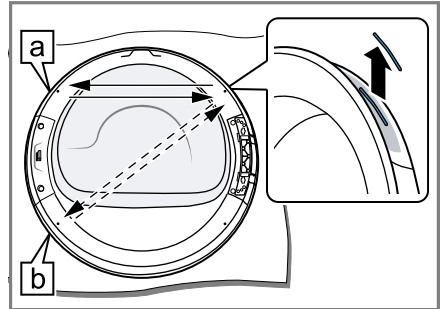

Zvolte polohu značky madla dvířek podle umístění spotřebiče:

- [a] Spotřebič je postavený na podlaze.
- [b] Spotřebič je vyvýšený ve sloupku pro pračku a sušičku.

Změna strany zámku dvířek

1. Odšroubujte kryt zámku dvířek

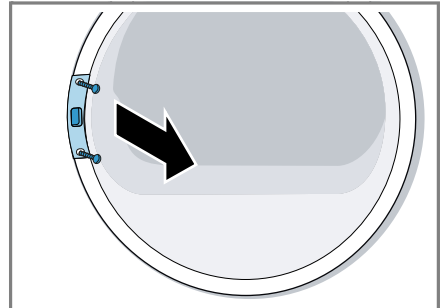

cs Instalace a připojení

2. Odstraňte zámek dvířek.

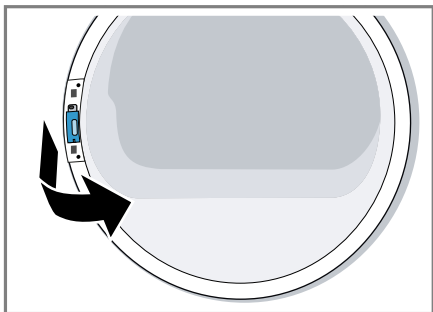

3. Zámek dvířek nasadte na opačné straně.

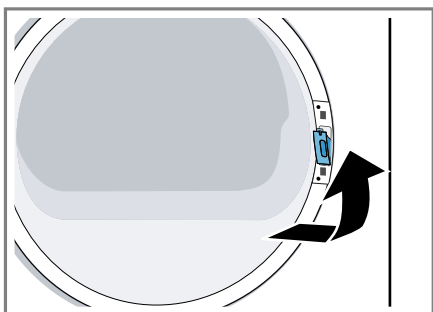

4. Přišroubujte kryt zámku dvířek

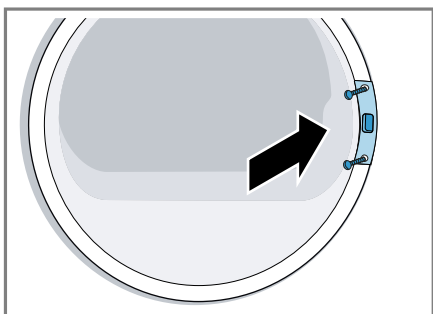

5. Přišroubujte dvířka.

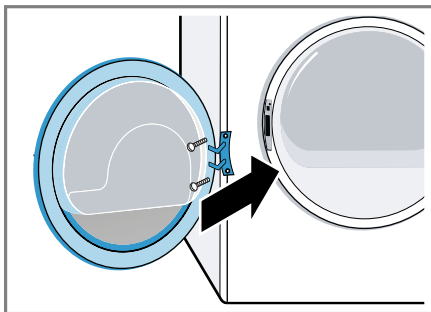

4.7 Připojení spotřebiče k elektrickému proudu

1. Síťovou zástrčku síťového kabelu spotřebiče zastrčte do zásuvky v blízkosti spotřebiče.
Údaje připojení spotřebiče najdete v Technických údajích → *Strana 57*.
2. Zkontrolujte pevné umístění síťové zástrčky.

5 Seznámení

5.1 Spotřebič

Zde naleznete přehled součástí vašeho spotřebiče.

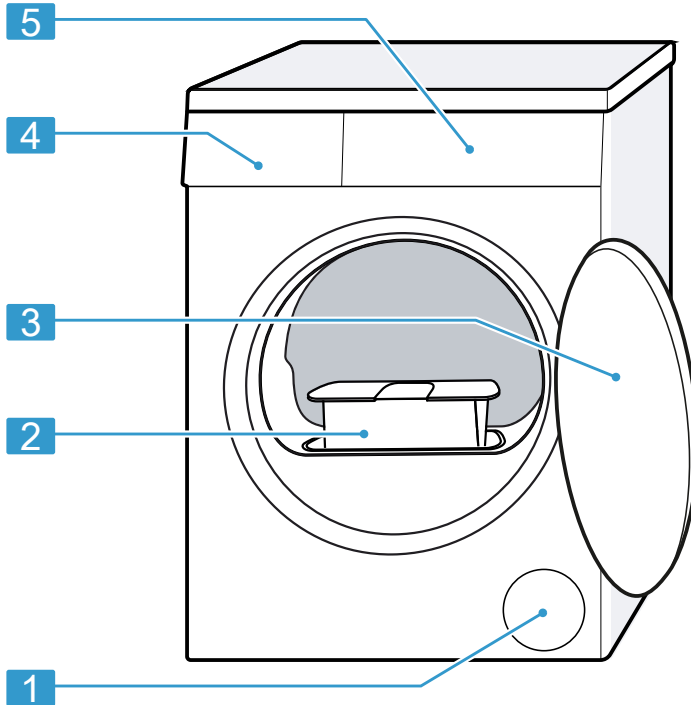

V závislosti na typu spotřebiče se mohou detaily na obrázku lišit, např. barva a tvar.

1 Větrací otvor

2 Filtr na žmolky → *Strana 34*

3 Dvířka

4 Nádržka na kondenzovanou vodu → *Strana 36*

5 Ovládací panel → *Strana 20*

5.2 Ovládací panel

Pomocí ovládacího pole nastavíte všechny funkce vašeho spotřebiče a dostanete informace o provozním stavu.

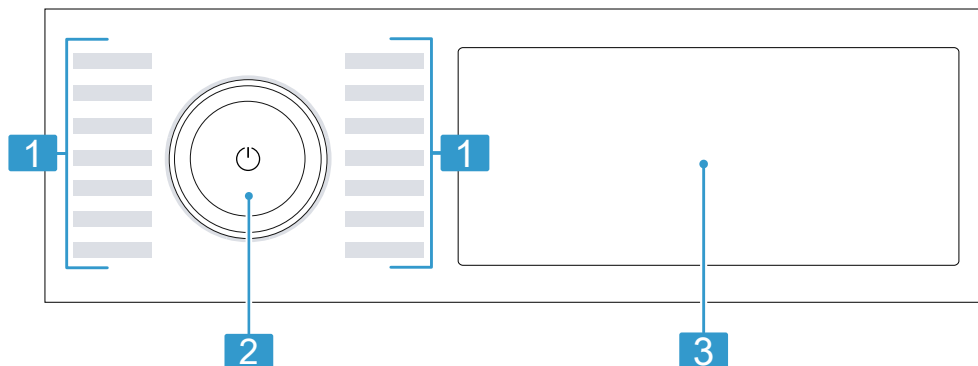

1 Programy → *Strana 29*

2 Volič programů → *Strana 33*

3 Tlačítka → *Strana 24* a displej → *Strana 21*

► Stiskněte výběrová tlačítka → *Strana 24*.

Na displeji se zobrazí hodnota nastavení.

5.3 Logika ovládání

Některé oblasti displeje jsou tlačítka a reagují na dotyky. Nastavení se aktivují, deaktivují a mění stisknutím tlačítek. Aktivovaná nastavení jsou na displeji barevně zvýrazněná.

POZOR!

Při působení násilí na displej může dojít poškození.

- Na displej příliš netlačte.
- Pro stisknutí displeje nepoužívejte špičaté nebo ostré předměty.

Změna hodnoty nastavení

Když aktivujete určitá nastavení, na displeji se zobrazí výběrová tlačítka a můžete změnit hodnotu nastavení.

6 Displej



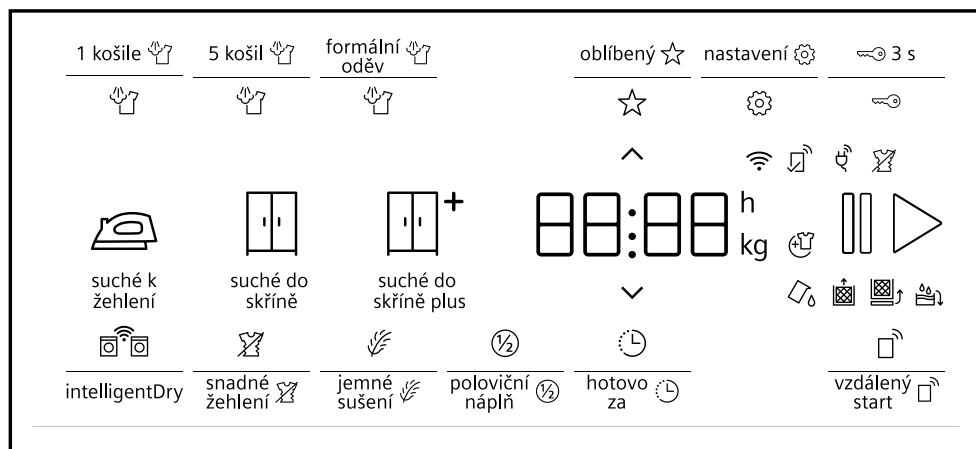









Na displeji vidíte aktuální hodnoty nastavení, možnosti voleb nebo nápovědné texty.





Příklad zobrazení na displeji

Ukazatel	Označení	Popis
0:40 ¹	Doba trvání programu / zbývající doba programu	Předpokládaná doba trvání programu nebo zbývající doba programu v hodinách a minutách.
9,0 ¹	Doporučené množství prádla	Maximální množství prádla pro nastavený program v kg.
🕒 0:45 ¹	Čas skončení programu	→ "Tlačítka", Strana 27
☆	Uložení programu	Uložení programu. → "Tlačítka", Strana 24
🔑	Dětská pojistka	<ul style="list-style-type: none"> svítí: Dětská pojistka je aktivovaná. bliká: Dětská pojistka je aktivovaná a došlo k ovládní spotřebiče. → "Deaktivace dětského zámku", Strana 37
🧊	Výsledek sušení: suché k žehlení	Je aktivovaný výsledek sušení. → "Tlačítka", Strana 25
🗄️	Výsledek sušení: suché do skříně	Je aktivovaný výsledek sušení. → "Tlačítka", Strana 25

¹ Příklad











Ukazatel	Označení	Popis
	Výsledek sušení: suché do skříně plus	Je aktivovaný výsledek sušení. → "Tlačítka", Strana 25
	Omezení pomačkání	Je aktivované omezení pomačkání. → "Tlačítka", Strana 27
	Šetrné sušení	Je aktivované šetrné sušení pro choulostlivé textilie. → "Tlačítka", Strana 27
	Poloviční množství prádla	Je aktivované poloviční množství prádla. → "Tlačítka", Strana 27
	Přidání prádla	Můžete program přerušit a vyjmout nebo doplnit prádlo. → "Přidání prádla", Strana 34
	Nádržka na kondenzovanou vodu	Vyprázdněte nádržku na kondenzovanou vodu → Strana 36. Zasuňte nádržku na kondenzovanou vodu → Strana 37.
	Filter na vlákna	Vyčistěte filtr na vlákna → Strana 34.
CARÉ	Jednoduchá údržba spotřebiče	Nechte provést program pro jednoduchou údržbu spotřebiče. → "Údržba spotřebiče", Strana 44
	Nádržka na vodu	Naplňte nádržku na vodu → Strana 38 pro funkci odstranění pomačkání.
Hot	Proces ochlazení	Prádlo chladne při otáčení bubny, aby se zabránilo poškození prádla. Proces lze přerušit otevřením dvířek. Poznámka: Neměňte program.
	Základní nastavení	Změna základních nastavení. → "Základní nastavení", Strana 43
	Inteligentní doporučení programu	Je aktivní inteligentní doporučení programu. → "Tlačítka", Strana 27
	Wi-Fi	<ul style="list-style-type: none"> ■ Svítí: Spotřebič je připojený k domácí síti. ■ Bliká: Spotřebič se pokouší spojit s domácí sítí. → "Home Connect", Strana 39
	Dálkové spuštění	Je aktivované dálkové spuštění. → "Tlačítka", Strana 27





¹ Příklad

Ukazatel	Označení	Popis
	Aplikace Home Connect	Nastavení, která nejsou k dispozici na spotřebiči, byla nastavena pomocí aplikace Home Connect. Další informace najdete v aplikaci Home Connect.
	Ochrana před zmačkáním	Stav programu
	Pauza	Stav programu
End	Konec programu	Stav programu
¹ Příklad		





7 Tlačítka

Zde najdete přehled tlačítek a možností jejich nastavení.

Tlačítko	Výběr	Popis
	<ul style="list-style-type: none"> ■ Spuštění ■ Přerušení ■ Pozastavení 	<p>Spuštění, zrušení nebo pozastavení programu. Když se zobrazí  , můžete program pozastavit. Když se zobrazí  , můžete program spustit.</p>
 (síťový vypínač)	<ul style="list-style-type: none"> ■ Zapnutí ■ Pohotovostní režim/standby 	<p>Zapnutí spotřebiče nebo přepnutí do pohotovostního režimu/standby.</p>
 3 s	<ul style="list-style-type: none"> ■ Aktivace ■ Deaktivace 	<p>Aktivace nebo deaktivace dětské pojistky. Zabezpečení ovládacího panelu proti nežádoucímu ovládní. Pokud jste aktivovali dětskou pojistku a vypnete spotřebič, dětská pojistka zůstane aktivní. → "Dětský zámek", Strana 37</p>
 	Výběr z více možností	<p>Pro změnu nastavení stiskněte výběrové tlačítko  nebo  , dokud se na displeji nezobrazí požadované nastavení.</p>
nastavení 	Výběr z více možností	→ "Základní nastavení", Strana 43
oblíbený 	<ul style="list-style-type: none"> ■ uložit ■ nastavit 	<p>Stisknete-li tlačítko cca 3 sekundy, uložíte svá individuální programová nastavení. → "Uložení nastavení programu", Strana 33 Stisknete-li tlačítko krátce, nastavíte svůj program s individuálními programovými nastaveními.</p>



Tlačítko	Výběr	Popis
 suché do skříně plus	<ul style="list-style-type: none"> ■ Aktivovat ■ Deaktivovat 	<p>Výsledek sušení určuje, jak moc vlhké nebo suché bude prádlo po skončení programu. → "Výsledek sušení", Strana 28</p>
 suché do skříně	<ul style="list-style-type: none"> ■ Aktivovat ■ Deaktivovat 	<p>Výsledek sušení určuje, jak moc vlhké nebo suché bude prádlo po skončení programu. → "Výsledek sušení", Strana 28</p>
 suché k žehlení	<ul style="list-style-type: none"> ■ Aktivovat ■ Deaktivovat 	<p>Výsledek sušení určuje, jak moc vlhké nebo suché bude prádlo po skončení programu. → "Výsledek sušení", Strana 28</p>
5 košil 	<ul style="list-style-type: none"> ■ Aktivovat ■ Deaktivovat 	<p>Přizpůsobte nastavený program s funkcí odstranění pomačkání  smartFinish . → "Funkce odstranění pomačkání", Strana 37 Hodí se pro jednu nošené košile a halenky. Aktivujte pro 2 až 5 kusů prádla.</p> <p>Poznámky</p> <ul style="list-style-type: none"> ■ Prádlo se neusuší ani nevyčistí. ■ Pro zabránění pomačkání vyndejte prádlo hned po skončení programu.

Tlačítka	Výběr	Popis
formální oděv ☞	<ul style="list-style-type: none"> ■ Aktivovat ■ Deaktivovat 	<p>Přizpůsobte nastavený program s funkcí odstranění pomačkání ☞ smartFinish .</p> <p>→ <i>"Funkce odstranění pomačkání", Strana 37</i></p> <p>Hodí se pro málo nošené, suché obleky, saka a kalhoty, které jsou určeny k čištění. Aktivujte pro jeden oblek nebo dva kusy prádla.</p> <p>Poznámky</p> <ul style="list-style-type: none"> ■ Prádlo se neusuší ani nevyčistí. ■ Pro zabránění pomačkání vyndejte prádlo hned po skončení programu. ■ Program není vhodný na tenké, lehké letní obleky.
1 košile ☞	<ul style="list-style-type: none"> ■ Aktivovat ■ Deaktivovat 	<p>Přizpůsobte nastavený program s funkcí odstranění pomačkání ☞ smartFinish .</p> <p>→ <i>"Funkce odstranění pomačkání", Strana 37</i></p> <p>Hodí se pro jednu nošené košile a halenky. Aktivujte pro jeden kus prádla.</p> <p>Poznámky</p> <ul style="list-style-type: none"> ■ Prádlo se neusuší ani nevyčistí. ■ Pro zabránění pomačkání vyndejte prádlo hned po skončení programu.

Tlačítko	Výběr	Popis
snadné žehlení 	<ul style="list-style-type: none"> ■ Aktivace ■ Deaktivace 	Aktivace nebo deaktivace omezení pomačkání. Po skončení programu se prádlo v bubnu 120 minut v pravidelných intervalech pohybuje, aby se omezilo zmačkání.
jemné sušení 	<ul style="list-style-type: none"> ■ Aktivace ■ Deaktivace 	Aktivace nebo deaktivace šetrného sušení. Snížená teplota pro choulostivé textilie, např. polyakryl nebo elastan. Doba trvání programu se prodlouží.
hotovo za 	Až 24 hodin	Nastavení času skončení programu. Doba trvání programu je již obsažená v nastaveném počtu hodin. Po spuštění programu se zobrazí doba trvání programu.
poloviční náplň 	<ul style="list-style-type: none"> ■ Aktivace ■ Deaktivace 	Sušení jednotlivých kusů prádla nebo malého množství prádla.
intelligentDry	Aktivace	Když vyperete prádlo v pračce, sušička vám doporučí vhodný program pro sušení prádla. Poznámka: Pračka musí podporovat Home Connect. Pračka a sušička musí být spojené s domácí sítí a zaregistrované ve vaší aplikaci Home Connect.
vzdálený start 	<ul style="list-style-type: none"> ■ Aktivace ■ Deaktivace ■ Otevření nabídky Home Connect 	→ "Dálkové spuštění", Strana 40

8 Výsledek sušení

Pro každý automatický program je stanovený výsledek sušení. Výsledek sušení určuje, jak moc suché nebo vlhké bude prádlo po skončení programu.



Výsledek sušení	Prádlo	Výsledek sušení
	Vícevrstvé, silné prádlo, které špatně schne.	Prádlo je suché.
	Normální jednovrstvé prádlo.	Prádlo je suché.
	Normální jednovrstvé prádlo.	Prádlo je ještě mírně vlhké. Abyste po sušení zabránili po-mačkání, prádlo vyžehlete nebo pověste.

8.1 Změna výsledku sušení

U některých automatických programů můžete výsledek sušení změnit, aby bylo prádlo ještě sušší nebo vlhčí.

1. Nastavte automatický program.
→ "Automatické programy", Strana 29

✓ Na displeji se zobrazí přednastavený výsledek sušení.

2. Stiskněte  **suché do skříně** ,
 **suché do skříně plus** nebo
 **suché k žehlení** .

Poznámka: Pokud toto nastavení změníte, zůstane změna v pohotovostním režimu (standby) spotřebiče uložena.

8.2 Přizpůsobení výsledku sušení



Pokud vám prádlo po usušení s určitým výsledkem sušení připadá příliš vlhké, můžete výsledek sušení přizpůsobit.

Poznámka: Výsledek sušení můžete přizpůsobit také v základních nastaveních.

1. Nastavte automatický program.
→ "Automatické programy", Strana 29

✓ Na displeji se zobrazí přednastavený výsledek sušení.

2. Cca 3 sekundy podržte stisknuté  **suché do skříně** .

3. Pro přizpůsobení výsledku sušení stiskněte  nebo  .

4. Pro návrat k automatickému programu podržte cca 3 sekundy stisknutý zvolený výsledek sušení.

Poznámka: Pokud toto nastavení změníte, zůstane změna v pohotovostním režimu (standby) spotřebiče uložena.

9 Programy

Textilie můžete sušit pomocí automatického programu nebo pomocí časového programu.











9.1 Automatické programy





Automatické programy jsou programy, při kterých senzory vlhkosti během sušení měří zbývající vlhkost prádla. Program skončí až po dosažení nastaveného výsledku sušení.

Každý automatický program má výsledek sušení → *Strana 28*. Výsledek sušení určuje, jak moc suché nebo vlhké bude prádlo po skončení programu.

Tipy

- Výsledek sušení podle textilií nebo požadovaného usušení.
→ "*Výsledek sušení*", *Strana 28*
- Visačky na prádle vám poskytnou další informace pro výběr programu.

Program	Popis	Max. množství prádla (kg)
bavlna 	Sušení odolných bavlněných a lněných textilií s možností vyvážky.	9,0
bavlna eco   	Sušení odolných bavlněných a lněných textilií s možností vyvážky. Energeticky úsporný program.	9,0
snadno udržov. 	Sušení textilií ze syntetických vláken a směsových tkanin.	3,5
mix 	Sušení textilií z bavlny a syntetiky.	3,0
 ložní prádlo	Sušení povlaků na peřiny a polštáře a prostěradel z bavlny. Poznámka: Pohyby bubny jsou optimalizované pro sušení velkých kusů prádla.	3,5
 spodní prádlo	Sušení jemného spodního prádla z krajky, lycry, saténu nebo směsových tkanin.	2,0
 hygiena	Sušení odolných bavlněných a lněných textilií s možností vyvážky. Poznámka: Mimořádně vhodný při zvýšených hygienických nárocích.	4,0
outdoor 	Sušení oděvů odolných vůči povětrnostním vlivům a outdoorového oblečení s membránovým povrchem a hydrofobních textilií.	1,5

Program	Popis	Max. množství prádla (kg)
 košile halenky	Sušení košil a halenek z bavlny, lnu, syntetiky nebo směsových tkanin. Poznámka: Pro optimální výsledek sušení sušte maximálně 5 košil nebo 5 halenek najednou. Po sušení prádlo vyžehlete nebo pověste. Zbývající vlhkost se rovnoměrně rozloží.	1,5
super 40' 	Sušení textilí ze syntetiky a lehké bavlny.	1,0
 ručníky	Sušení odolných bavlněných a lněných ručníků a županů s možností vyvářky.	6,0
další programy → 	Další programy zvolte přímo přes aplikaci Home Connect. Popis programů najdete v aplikaci Home Connect. Poznámka: Spotřebič musí být připojený k domácí síti a zaregistrovaný v aplikaci Home Connect. → "Home Connect", Strana 39	-

9.2 Časové programy

Časové programy jsou programy se stanovenou nebo nastavitelnou dobou trvání. Program skončí po uplynutí této doby, i když prádlo ještě není suché. Časové programy jsou vhodné pro sušení jednotlivých kusů prádla nebo tenkých textilí.

Tip: Visačky na prádle vám poskytnou další informace pro výběr programu.

Program	Popis	Max. množství prádla (kg)
 smartFinish	Sníží se pomačkání a zápach ze vzduchu. → "Funkce odstranění pomačkání", Strana 37 Pro přizpůsobení programu s funkcí odstranění pomačkání stiskněte příslušné tlačítko. → "Tlačítka", Strana 24	-

Program	Popis	Max. množství prádla (kg)
🕒 čas. program teplý	Sušení všech druhů textilií kromě vlny a hedvábí. Vhodný pro předsušené nebo mírně vlhké prádlo a pro dosušení vícevrstvého, silného prádla.	3,0
další programy →☰	Další programy zvolte přímo přes aplikaci Home Connect. – Popis programů najdete v aplikaci Home Connect. Poznámka: Spotřebič musí být připojený k domácí síti a zaregistrovaný v aplikaci Home Connect. → "Home Connect ", Strana 39	

10 Příslušenství

Používejte originální příslušenství. Je přizpůsobené pro váš spotřebič.

Poznámka: Některé příslušenství je dostupné v dalších barvách. Kontaktujte

→ "Zákaznický servis", Strana 55.

	Použití	Objednací číslo
Spojovací souprava	Prostorově úsporná instalace spotřebiče na vhodnou pračku od stejného výrobce a se stejnou šířkou a hloubkou.	WZ27510
Spojovací souprava s výsuvnou pracovní deskou	Prostorově úsporná instalace spotřebiče na vhodnou pračku od stejného výrobce a se stejnou šířkou a hloubkou. Pomocí výsuvné pracovní desky lze do spotřebiče snadněji vkládat prádlo a vyndávat ho.	WZ27500
Rozvojka Y	Odtokovou hadici dalšího spotřebiče připojte k stejnému sifonu.	15000490
Prostředek pro péči o spotřebič	Náhradní díl pro funkci intenzivní péče o spotřebič.	00311829
Podstavec	Vyvýšená instalace spotřebiče, aby do něj bylo možné snadněji vkládat prádlo a vyndávat ho.	WZDP20D

11 Prádlo

11.1 Příprava prádla

POZOR!

Předměty, které zůstanou v prádle, mohou poškodit prádlo a bubnu.

- ▶ Před spuštěním odstraňte z kapes prádla všechny předměty.

Poznámka

Když prádlo předem připravíte, budete šetřit spotřebič i textilie.

- Vykartáčováním odstraňte písek a hlínu
- Roztřídte prádlo podle barvy a druhu textilií a řiďte se podle symbolů na visáčkách na prádle
- Zapněte všechny zipy, suché zipy, háčky a poutka.
- Odstraňte záclonové háčky a olověné šňůry
- Prádlo vložte do bubnu rozložené
- Prádlo před sušením vyždímejte.

12 Základní ovládání

12.1 Zapnutí spotřebiče

Poznámka: Když poprvé zapnete spotřebič po elektrickém zapojení, trvá zapnutí až minutu.

Požadavek: Spotřebič je správně nainstalovaný a připojený.

→ "*Instalace a připojení*", Strana 12

- ▶ Stiskněte .

Proces zapnutí trvá několik sekund.

Poznámka: Osvětlení bubnu zhasne automaticky.

12.2 Nastavení programu

1. Otáčením voliče programů nastavte požadovaný program.
→ "*Programy*", Strana 29
2. V případě potřeby přizpůsobte nastavení programu.

12.3 Uložení nastavení programu

Svoje individuální nastavení programu si můžete uložit jako oblíbený program.

Požadavky

- Je nastavený program.
→ "*Nastavení programu*", Strana 33
- Přizpůsobili jste nastavení programu.
- ▶ Cca 3 sekundy podržte stisknuté **oblíbený** ☆ .

Pro vyvolání uloženého programu stiskněte **oblíbený** ☆ .

Poznámka: Pro přepsání uloženého programu zopakujte uvedené kroky.

12.4 Vložení prádla

Poznámka: Abyste zabránili po-mačkání, dodržujte maximální množství prádla pro programy.
→ "*Programy*", Strana 29

Požadavky

- Prádlo je připravené a roztříděné.
→ "*Prádlo*", Strana 33
 - Buben je prázdný.
1. Otevřete dvířka.
 2. Vložte prádlo do bubnu.
 3. Zavřete dvířka.
Zajistěte, aby nebylo prádlo při-skřípnuté ve dvířkách.

12.5 Spuštění programu

Požadavek: Je nastavený program.
→ "*Nastavení programu*", Strana 33

cs ovládání

- ▶ Stiskněte  .
- ✓ Na displeji se zobrazuje doba trvání programu nebo čas skončení programu.
- ✓ Po skončení programu se na displeji zobrazí: "End" .

Poznámka: Když se zobrazí "Hot" , spotřebič ochlazuje prádlo. Když "Hot" zhasne, je prádlo vychladlé.

12.6 Přidání prádla

Po spuštění programu můžete kdykoli prádlo vyndat nebo přidat.

1. Stiskněte  .

Proces ochlazení se spustí automaticky přibližně za 30 sekund a prádlo se chladí při otáčejícím se bubnu. Pokud si proces ochlazení nepřejete nebo ho chcete přerušit, otevřete dvířka.

→ "Displej", Strana 22

2. Otevřete dvířka.
3. Přidejte nebo vyndejte prádlo.
4. Zavřete dvířka.
5. Stiskněte  .

12.7 Zrušení programu

1. Stiskněte  .
2. Otevřete dvířka.
3. Vyndejte prádlo.
→ "Vyjmutí prádla", Strana 34

12.8 Vyjmutí prádla

1. Otevřete dvířka.
2. Vyndejte prádlo z bubnu.

12.9 Přepnutí spotřebiče do pohotovostního režimu (standby)

- ▶ Stiskněte  .

12.10 Filtr na žmolky

Během sušení se žmolky z prádla shromažďují ve filtru na žmolky. Filtr na žmolky chrání spotřebič před žmolky.

Čištění filtru na žmolky

Když sušicí program skončí nebo když se za provozu zobrazí na displeji upozornění, vyčistěte filtr na žmolky.

Poznámka: Pokud spotřebič nečistíte popsaným způsobem, může dojít ke zhoršení funkce spotřebiče.

Požadavky

- Na displeji se zobrazí po sušení: "End"
 - nebo se na displeji během provozu zobrazí:  .
1. Otevřete dvířka.
 2. Odstraňte žmolky ze dvířek.

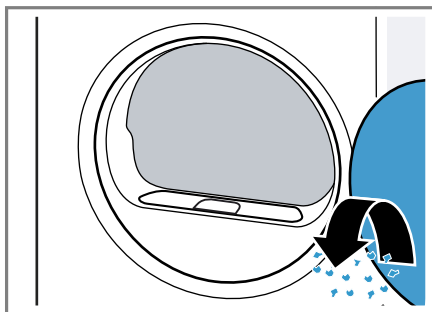

3. Odstraňte dvoudílný filtr na žmolky.

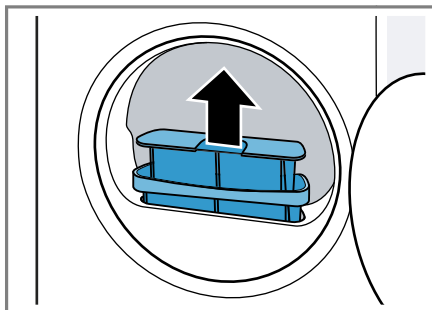

4. Odstraňte žmolky z prohlubně.

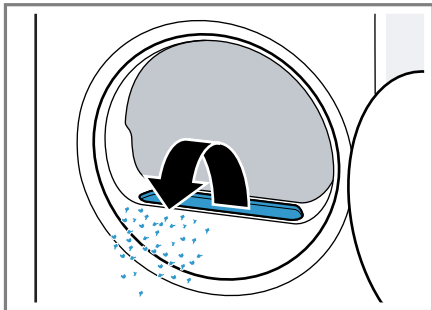

Dbejte na to, aby se žmolky nedostaly do vzduchového kanálu.

5. Rozpojte dvoudílný filtr na žmolky.

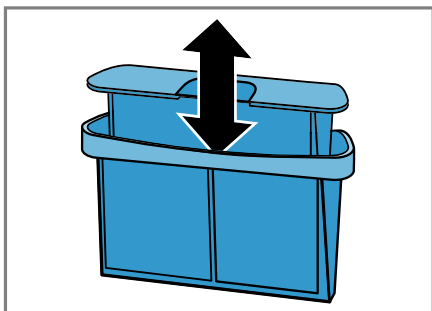

6. Otevřete oba filtry na žmolky.

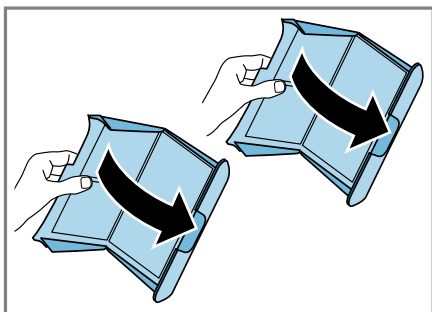

7. Odstraňte žmolky.

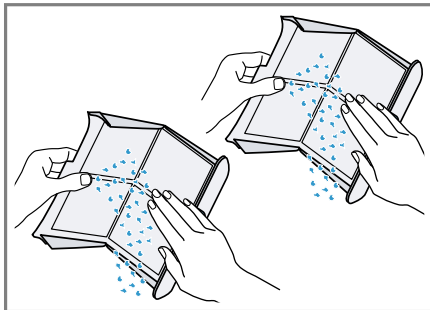

8. Oba filtry na žmolky důkladně vyčistěte pod tekoucí teplou vodou a osušte.

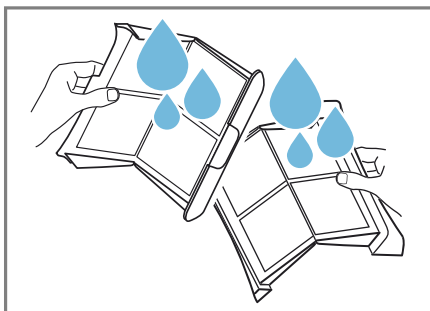

9. Oba filtry na žmolky zavřete a sestavte.

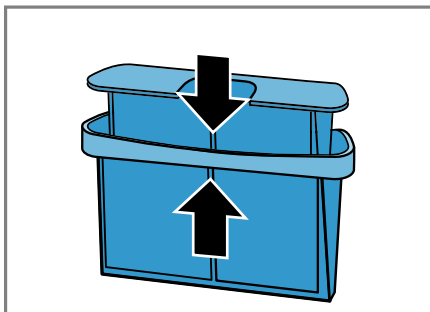

10. Nasaďte dvoudílný filtr na žmolky.

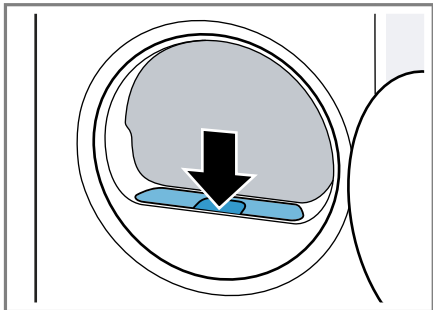

11. Zavřete dvířka.

12.11 Nádržka na kondenzovanou vodu

Při sušení vzniká kondenzovaná voda, kterou spotřebič používá k automatickému čištění. Ve stavu při dodání se kondenzovaná voda shromažďuje v nádržce na kondenzovanou vodu.

Poznámka: Tento spotřebič používáte s dodanou odtokovou hadicí. Když připojíte odtokovou hadici → *Strana 14*, nemusíte pravidelně vyprazdňovat nádržku na kondenzovanou vodu → *Strana 36*.

Vyprázdnění nádržky na kondenzovanou vodu

Když sušicí program skončí nebo když se za provozu zobrazí na displeji upozornění, vyprázdněte nádržku na kondenzovanou vodu.

Požadavky

- Na displeji se zobrazí po sušení: "End"
- nebo se na displeji během provozu zobrazí: .

1. Vodorovně vytáhněte nádržku na kondenzovanou vodu.

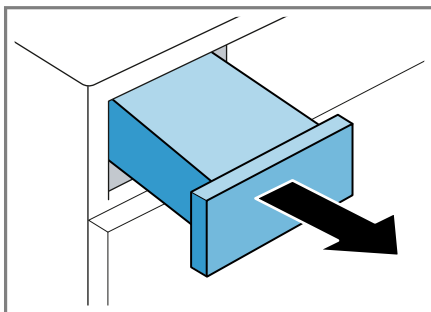

2. Vyprázdněte nádržku na kondenzovanou vodu.

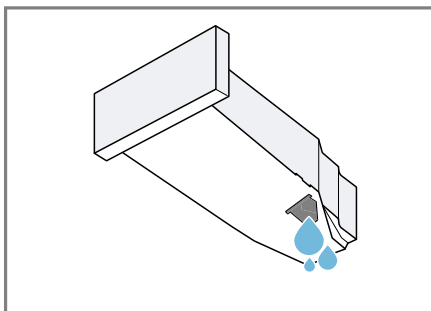

Pravidelně kontrolujte filtr nádržky na kondenzovanou vodu → *Strana 48* a znečištěný filtr vyčistěte.

Dbejte na to, aby byla před spuštěním provozu spotřebiče nádržka na kondenzovanou vodu zasunutá.

→ "Zasunutí nádržky na kondenzovanou vodu", *Strana 37*

Zasunutí nádržky na kondenzovanou vodu

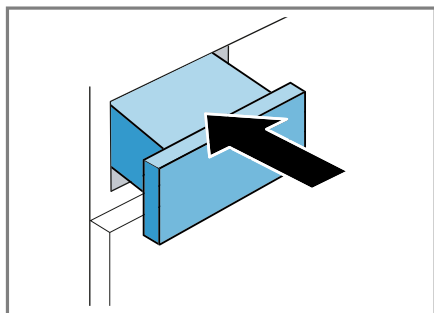

- ▶ Zasuňte nádržku na kondenzovanou vodu až nadoraz.



13 Dětský zámek



Zajistěte spotřebič proti nežádoucímu ovládání ovládacích prvků.

13.1 Aktivace dětského zámku

- ▶ Cca 3 sekundy podržte stisknuté  **3 s**.
- ✓ Na displeji se zobrazí .
- ✓ Ovládací prvky jsou zablokované.
- ✓ Dětská pojistka zůstane aktivovaná i v pohotovostním režimu (standby) spotřebiče.

13.2 Deaktivace dětského zámku

Požadavek: Pro deaktivaci dětského zámku musí být spotřebič zapnutý.

- ▶ Cca 3 sekundy podržte stisknuté  **3 s**.
- ✓  na displeji zhasne.

14 Funkce odstranění pomačkání

Pro suché, málo nošené prádlo použijte program s funkcí odstranění pomačkání, abyste odstranili pomačkání a pachy ze vzduchu, např. tabákový kouř.

14.1 Spuštění programu s funkcí odstranění pomačkání

Poznámka

Zpocené prádlo, prádlo s vůní parfému nebo deodorantu před dalším nošením vyperte. Nepoužívejte čisticí soupravy na sušičky.

Program s funkcí odstranění pomačkání nepoužívejte pro následující textilie:

- vlna, kůže a viskóza
- textilie s kovovými, dřevěnými nebo plastovými prvky
- bundy impregnované voskem a olejem

Požadavky

- Prádlo je připravené.
→ "Příprava prádla", Strana 33
 - Prádlo je roztříděné.
 - Prádlo je vloženo.
→ "Vložení prádla", Strana 33
1. Nastavte program s funkcí odstranění pomačkání.
→ "Časové programy", Strana 30
 2. V případě potřeby přizpůsobte nastavený program s funkcí odstranění pomačkání.
→ "Tlačítka", Strana 24
 3. Spusťte program.
→ "Spuštění programu", Strana 33

cs Funkce odstranění pomačkání

Když je nádržka na vodu prázdná, zobrazí se na displeji: .

→ "Naplnění nádržky na vodu",
Strana 38

Průměrná doba trvání programu s funkcí odstranění pomačkání činí přibližně 45 minut a může se prodloužit nebo zkrátit v závislosti na teplotě prostředí.

✓ Po skončení programu se na displeji zobrazí: "End".

4. Vyndejte prádlo.

→ "Vyjmutí prádla", Strana 34

Výsledek funkce odstranění pomačkání se může lišit podle druhu textilu, množství prádla a nastaveného programu.

Pro zabránění pomačkání vyndejte prádlo hned po skončení programu.

5. Prádlo pověste a upravte do příslušného tvaru.

14.2 Naplnění nádržky na vodu

Spotřebič odstraňuje pomačkání suchého, málo nošeného prádla za použití studené pitné vody. Když se za provozu zobrazí na displeji upozornění, naplňte nádržku na vodu.

POZOR!

Používání spotřebiče se znečištěnou nebo příliš horkou vodou může způsobit poškození spotřebiče.

- ▶ Do nádržky na vodu plňte výhradně studenou pitnou vodu.
- ▶ Pro funkci odstranění pomačkání nikdy nepoužívejte kondenzovanou vodu, destilovanou vodu, přísady nebo odvápnovací prostředky.

Požadavky

- Spustili jste program s funkcí odstranění pomačkání.
→ "Spuštění programu s funkcí odstranění pomačkání", Strana 37
 - Na displeji se zobrazí: .
 - Ze spotřebiče jste vyndali nádržku na kondenzovanou vodu → Strana 36.
1. Pomocí dodané nádoby na vodu naplňte do předního otvoru cca 180 ml studené pitné vody.

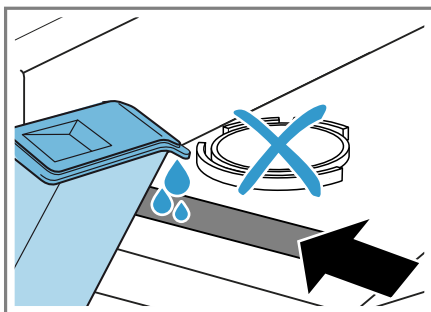

Pravidelně kontrolujte filtr nádržky na vodu a znečištěný filtr vyčistěte.
→ "Čištění filtru nádržky na vodu", Strana 47

Pokud  na displeji nezhasne, naplňte studenou pitnou vodu do předního otvoru a spotřebič správně vyrovnejte.

→ "Vyrovnaní spotřebiče", Strana 16

- ✓  na displeji zhasne.
2. Zasuňte nádržku na kondenzovanou vodu.
→ "Zasunutí nádržky na kondenzovanou vodu", Strana 37
 3. Spustěte program.
→ "Spuštění programu s funkcí odstranění pomačkání", Strana 37

15 Home Connect

Tento spotřebič může být zapojen do sítě. Pro ovládání funkcí pomocí aplikace Home Connect, přizpůsobení základních nastavení nebo ke kontrole aktuálního provozního stavu spojte svůj spotřebič s mobilním koncovým přístrojem.

Služby Home Connect nejsou dostupné v každé zemi. Dostupnost funkce Home Connect závisí na dostupnosti služeb Home Connect ve vaší zemi. Informace k tomuto viz: www.home-connect.com.

Aplikace Home Connect vás provede celým procesem přihlášení. Při nastavení postupujte podle pokynů v aplikaci Home Connect.

Tipy

- Řiďte se dodanými podklady k Home Connect.
- Dodržujte také pokyny uvedené v aplikaci Home Connect.

Poznámky

- Dodržujte bezpečnostní pokyny uvedené v tomto návodu k použití a zajistěte, aby byly dodrženy i v tom případě, pokud budete spotřebič obsluhovat pomocí aplikace Home Connect.
→ *"Bezpečnost", Strana 4*
- Ovládání na spotřebiči má vždy přednost. V této době není možné ovládání pomocí aplikace Home Connect.

15.1 Konfigurace aplikace Home Connect

1. Na mobilním koncovém zařízení nainstalujte aplikaci Home Connect.



1

2. Spusťte aplikaci Home Connect a nakonfigurujte přístup pro Home Connect.

Aplikace Home Connect vás provede celým procesem přihlášení.

15.2 Nastavení Home Connect

Požadavky

- Aplikace Home Connect je na mobilním koncovém zařízení připravená.
 - Na routeru je aktivovaná Wi-Fi.
 - Spotřebič má na místě instalace příjem domácí sítě WLAN (Wi-Fi).
1. Cca 3 sekundy podržte stisknuté **vzdálený start** .
 2. Postupujte podle pokynů v aplikaci Home Connect.

¹ Apple App Store a logo Apple App Store jsou chráněné značky společnosti Apple Inc. Google Play a logo Google Play jsou chráněné značky společnosti Google LLC.

15.3 Nabídka Home Connect

V nabídce Home Connect najdete všechna nastavení Home Connect.

Home Connect Vyvolání nabídky

- ▶ Minimálně 3 sekundy držte stisknuté **vzdálený start** .
- ✓ Na displeji se zobrazí první nastavení nabídky Home Connect.

Home Connect Procházení nabídky

- ▶ Stiskněte krátce **vzdálený start** , dokud se na displeji nezobrazí požadované nastavení.

Home Connect Opuštění nabídky

- ▶ Minimálně 3 sekundy držte stisknuté **vzdálený start** .

15.4 Aktivace Wi-Fi na spotřebiči

Požadavky

- Zobrazí se nabídka Home Connect.
→ *"Home Connect Vyvolání nabídky", Strana 40*
- Na displeji se zobrazí **oFF**.
- ▶ Pro změnu nastavení stiskněte .
- ✓ Na displeji se zobrazí **on**, když je Wi-Fi aktivovaná.

Poznámka: Když je aktivovaná Wi-Fi, zobrazuje se na displeji střídatě **on** a intenzita signálu spojení Wi-Fi.

15.5 Deaktivace Wi-Fi na spotřebiči

Požadavky

- Zobrazí se nabídka Home Connect.
→ *"Home Connect Vyvolání nabídky", Strana 40*
- Na displeji se zobrazí **on**.

- ▶ Pro změnu nastavení stiskněte .
- ✓ Na displeji se zobrazí **oFF**, když je Wi-Fi deaktivovaná.

15.6 Resetování síťových nastavení spotřebiče



Požadavky

- Zobrazí se nabídka Home Connect.
→ *"Home Connect Vyvolání nabídky", Strana 40*
- Na displeji se zobrazí "rES".
- ▶ Minimálně 3 sekundy držte stisknuté .
- ✓ Síťová nastavení se resetují.

15.7 Dálkové spuštění

Povolení dálkového ovládání spuštění spotřebiče pomocí aplikace Home Connect.

Poznámka

- Dálkové spuštění se z bezpečnostních důvodů deaktivuje za těchto podmínek:
- Otevrou se dvířka spotřebiče.
 - Stiskne se .
 - Stiskne se **vzdálený start** .
 - Po výpadku proudu.

Aktivace dálkového spuštění

Požadavky

- Spotřebič je připojený k vaší domácí síti WLAN (Wi-Fi).
- Spotřebič je spojený s aplikací Home Connect.
- Je zvolený program.
- Dvířka spotřebiče jsou zavřená.
- Nádržka na osvěžovací prostředek není prázdná.

Deaktivace dálkového spuštění

- ▶ Stiskněte **vzdálený start** .
- ✓ **vzdálený start**  zhasne.

15.8 Inteligentní doporučení programu

Když vyperete prádlo v pračce, sušička vám doporučí vhodný program pro sušení prádla.

Pro stanovení optimálního sušicího programu musí probíhat mezi spotřebiči přenos a příjem informací. Řiďte se následujícími pokyny:

- Pračka musí být spotřebič s funkcí Home Connect.
- Pračka a sušička musí být spojené s domácí sítí a zaregistrované ve vaší aplikaci Home Connect.

Použití inteligentního doporučení programu

1. Stiskněte **intelligentDry** .

- ✓ Spotřebič zjistí vhodný program. Pro přerušení nebo změnu doporučení programu nastavte jiný program nebo spotřebič přepněte do pohotovostního režimu (stand-by).
- ✓ Jakmile spotřebič najde vhodný program, rozsvítí se ukazatel programu a na displeji se zobrazí informace o programu.
- ✓ Když spotřebič nenajde vhodný program, zazní akustický signál a na displeji se zobrazí "- -" .

2. Stiskněte .

Poznámka

Proč sušička nedoporučí žádný program?

- Pro zvolený prací program nemá sušička vhodný sušicí program.
- Nejsou k dispozici údaje k poslednímu pracímu programu. Údaje jsou uloženy 24 hodin a poté se smažou.
- Prací program byl přerušen. Pro analýzu musí být prací program kompletně dokončený.

15.9 Vzdálená diagnostika

Zákaznický servis může získat k vašemu spotřebiči přístup prostřednictvím vzdálené diagnostiky, pokud se na zákaznický servis obrátíte s příslušným přáním, pokud je váš spotřebič spojený se serverem Home Connect a v zemi, ve které spotřebič používáte, je vzdálená diagnostika k dispozici.

Tip: Další informace a rovněž informace k dostupnosti vzdálené diagnostiky ve vaší zemi najdete na lokálních webových stránkách v oblasti pro servis/podporu: www.home-connect.com.

15.10 Ochrana údajů

Dodržujte pokyny týkající se ochrany údajů.

Při prvním připojení vašeho spotřebiče k domácí sítí spojené s internetem přenesou váš spotřebič níže uvedené kategorie údajů na server Home Connect (první registrace):

- Jednoznačná identifikace spotřebiče (sestavující z kódů spotřebiče a adresy MAC vestavěného komunikačního modulu Wi-Fi).
- Bezpečnostní certifikát komunikačního modulu Wi-Fi (pro informačně-technické jištění spojení).
- Aktuální verze softwaru a hardwaru vašeho domácího spotřebiče.
- Stav případného předchozího resetování na nastavení z výroby.

Tato první registrace připraví použití funkcí Home Connect a je poprvé potřebná teprve v okamžiku, kdy chcete poprvé funkčnosti Home Connect používat.

Poznámka: Dbejte na to, že funkčnosti Home Connect je možné používat jen ve spojení s aplikací Ho-

cs Home Connect

me Connect. Informace o ochraně údajů si můžete vyvolat v aplikaci Home Connect.

16 Základní nastavení

Základní nastavení spotřebiče můžete nastavit podle svých potřeb.



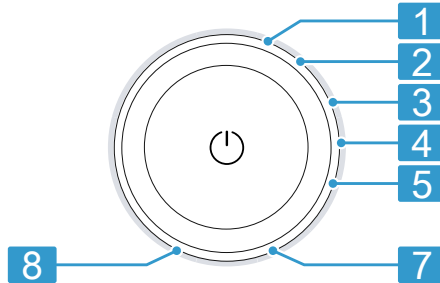

16.1 Přehled základních nastavení



Polo- ha	Základní na- stavení	Výběr	Popis
1	Signál ukon- čení	0 (vypnuté) 1 (tichý) 2 (střední) 3 (hlasitý) 4 (velmi hlasitý)	Nastavení hlasitosti signálu po skončení programu.
2	Signál tlačítek	0 (vypnuté) 1 (tichý) 2 (střední) 3 (hlasitý) 4 (velmi hlasitý)	Nastavení hlasitosti signálu při stisknutí tlačítek.
3	Jas displeje	1 (nízký) 2 (střední) 3 (vysoký) 4 (velmi vysoký)	Nastavení jasu displeje.
4	Výsledek su- šení	0 1 2 3	Přizpůsobení výsledku sušení. → "Výsledek sušení", Strana 28
5	Údržba spo- třebiče	CP1 CP2	Spuštění údržby spotřebiče. → "Údržba spotřebiče", Strana 44
7	Počítadlo programů		Zobrazení počtu spuštěných programů.

16.2 Změna základních nastavení

Požadavek: Na displeji se zobrazí všechna přídatná tlačítka.

1. Pro zobrazení základních nastavení stiskněte **nastavení** .
2. Zvolte požadované základní nastavení.
→ "Přehled základních nastavení", Strana 43
3. Pro změnu hodnoty stiskněte  nebo .
4. Pro resetování spotřebiče na tovární nastavení podržte cca 3 sekundy stisknuté .
5. Pro uložení nastavení stiskněte **nastavení** .

17 Údržba spotřebiče

Spotřebič má čisticí programy pro jednoduchou a intenzivní údržbu.

17.1 Příprava údržby spotřebiče

Příprava spotřebiče před údržbou

Spotřebič před údržbou připravte.

Požadavky

- Buben je prázdný.
- Spotřebič je v pohotovostním režimu (standby).

1. Vyčistěte filtr na žmolky.
→ "Čištění filtru na žmolky", Strana 34
2. Vodorovně vytáhněte nádržku na kondenzovanou vodu a vylijte ji.
→ "Vyprázdnění nádržky na kondenzovanou vodu", Strana 36

Příprava nádržky na kondenzovanou vodu před údržbou

Pokud kondenzovanou vodu ze spotřebiče odvádíte pomocí odtokové hadice, připravte před údržbou spotřebiče nádržku na kondenzovanou vodu.

1. Odstraňte zátku z prohlubně na horní straně.

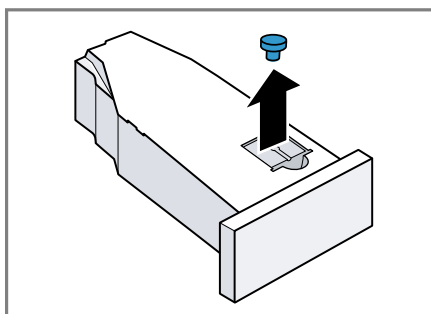

2. Nasadte zátku na spodní stranu.

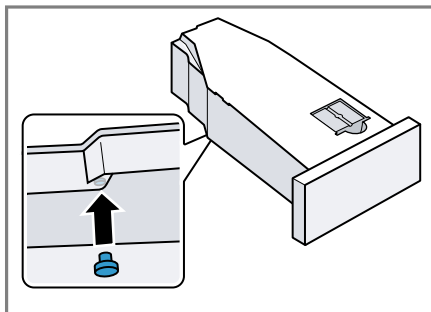



3. Vyčistěte filtr v nádržce na kondenzovanou vodu.

17.2 Spuštění údržby spotřebiče

Požadavek: Údržba spotřebiče je připravená.

→ "Příprava údržby spotřebiče", Strana 44

1. Stiskněte  .
Proces zapnutí trvá několik sekund.
 2. Stiskněte **nastavení**  .
 3. Nastavte program na pozici 5.
- ✓ Na displeji se zobrazuje střídavě "CP1" a doba trvání programu.



17.3 Provedení jednoduché údržby spotřebiče

Jednoduchou údržbou spotřebiče odstraníte mírné usazeniny nečistot ve spotřebiči.

Poznámky

- Jednoduchá údržba spotřebiče trvá asi 1 hodinu.
- Po delší době používání vám spotřebič připomene, abyste provedli jednoduchou údržbu spotřebiče. Před spuštěním programu a po skončení programu se na displeji zobrazí upozornění "CArE" . Toto upozornění se bude zobrazovat stále znovu, dokud neprovedete jednoduchou údržbu.

Požadavky

- Údržba spotřebiče je připravená.
→ "*Příprava údržby spotřebiče*", *Strana 44*
 - Údržba spotřebiče je nastavená.
→ "*Spuštění údržby spotřebiče*", *Strana 44*
1. Do nádržky na kondenzovanou vodu naplňte cca 1,5 litru teplé vody z vodovodu.
Naplněnou nádržku na kondenzovanou vodu držte vodorovně, aby nevytekla voda.
 2. Zasuňte nádržku na kondenzovanou vodu tak, aby zaskočila.
 3. Stiskněte   .
- ✓ Spustí se údržba spotřebiče a zazní akustický signál.

- ✓ Po skončení údržby spotřebiče se na displeji zobrazí "End" a zazní akustický signál.
4. Vodorovně vytáhněte nádržku na kondenzovanou vodu a vylijte ji.
→ "*Vyprázdnění nádržky na kondenzovanou vodu*", *Strana 36*
 5. Pokud kondenzovanou vodu odvádíte pomocí odtokové hadice:
 - Odstraňte zátku na spodní straně nádržky na kondenzovanou vodu.
 - Zátka nasadte do prohlubně na horní straně nádržky na kondenzovanou vodu.
 6. Zasuňte nádržku na kondenzovanou vodu tak, aby zaskočila.

17.4 Provedení intenzivní údržby spotřebiče

Intenzivní údržbou spotřebiče odstraníte možné úporné usazeniny nečistot ve spotřebiči a zápach po době nečinnosti delší než jeden měsíc.

Poznámky

- Intenzivní údržba spotřebiče trvá přibližně 4 hodiny a nesmí se přerušit.
- Pro intenzivní údržbu spotřebiče potřebujete originální prostředek na údržbu spotřebiče.
→ "*Příslušenství*", *Strana 32*

VÝSTRAHA **Nebezpečí zranění!**

Používání neoriginálních náhradních dílů a neoriginálního příslušenství je nebezpečné.

- ▶ Používejte pouze originální náhradní díly a originální příslušenství výrobce.

Spuštění intenzivní údržby spotřebiče

Požadavky

- Údržba spotřebiče je připravená.
→ "Příprava údržby spotřebiče",
Strana 44
- Údržba spotřebiče je nastavená.
→ "Spuštění údržby spotřebiče",
Strana 44

1. Stiskněte .

✓ Na displeji se zobrazuje střídavě "CP2" a doba trvání programu.

2. **POZOR!** Nesprávné dávkování aviváže, pracích prostředků, ošetřovacích prostředků a čisticích prostředků může zhoršit funkci spotřebiče.

▶ Dodržujte dávkování doporučené výrobcem.

Do nádržky na kondenzovanou vodu naplňte láhev prostředku na údržbu spotřebiče a cca 1,5 litru teplé vody z vodovodu.

Naplněnou nádržku na kondenzovanou vodu držte vodorovně, aby nevytekla voda.

3. Zasuňte nádržku na kondenzovanou vodu tak, aby zaskočila.

4. Stiskněte .

✓ Spustí se údržba spotřebiče a zazní akustický signál.

✓ Za cca 3 hodiny spotřebič údržbu přeruší a na displeji je zobrazená zbývající doba trvání programu.

5. Vodorovně vytáhněte nádržku na kondenzovanou vodu a vylijte ji.

6. Do nádržky na kondenzovanou vodu naplňte cca 1,5 litru teplé vody z vodovodu.

7. Opatrně vodorovně zakývejte nádržkou na kondenzovanou vodu a vylijte ji, aby se vypláchly zbytky prostředku na údržbu spotřebiče.

Pokračování intenzivní údržby spotřebiče

1. Do nádržky na kondenzovanou vodu naplňte cca 1,5 litru teplé vody z vodovodu.

Naplněnou nádržku na kondenzovanou vodu držte vodorovně, aby nevytekla voda.

2. Zasuňte nádržku na kondenzovanou vodu tak, aby zaskočila.

3. Stiskněte .

✓ Údržba spotřebiče bude pokračovat.

✓ Po skončení údržby spotřebiče se na displeji zobrazí "End" a zazní akustický signál.

4. Vodorovně vytáhněte nádržku na kondenzovanou vodu a vylijte ji.

5. Pokud kondenzovanou vodu odvádíte pomocí odtokové hadice:

– Odstraňte zátku na spodní straně nádržky na kondenzovanou vodu.

– Zátku nasadte do prohlubně na horní straně nádržky na kondenzovanou vodu.

6. Zasuňte nádržku na kondenzovanou vodu tak, aby zaskočila.

18 Čistění a ošetřování

Aby váš spotřebič zůstal dlouho funkční, pečlivě ho čistěte a ošetřujte.

18.1 Rady k čistění a ošetřování

Kryt spotřebiče a ovládací prvky otírejte pouze vodou a vlhkým hadrem.

Součásti spotřebiče zůstanou čisté a hygienické.

Ihned odstraňte všechny zbytky pracích prostředků, sprejů nebo jiné zbytky.

Čerstvé usazeniny lze snadněji beze zbytku odstranit.

Po použití nechte dvířka spotřebiče otevřená.

Může vyschnout zbytková voda a zabrání se tvorbě zápachu ve spotřebiči.

18.2 Filtr nádržky na vodu

Filtr v nádržce na vodu chrání spotřebič před nečistotami.

Čištění filtru nádržky na vodu

Pravidelně kontrolujte filtr a znečištěný filtr vyčistěte.

Požadavek: Ze spotřebiče jste vynadali nádržku na kondenzovanou vodu → *Strana 36*.

1. Vytáhněte filtr.

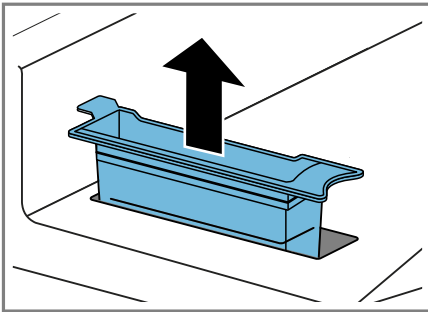

2. Vyčistěte filtr pod tekoucí teplou vodou nebo v myčce nádobí.

3. Nasadte filtr.

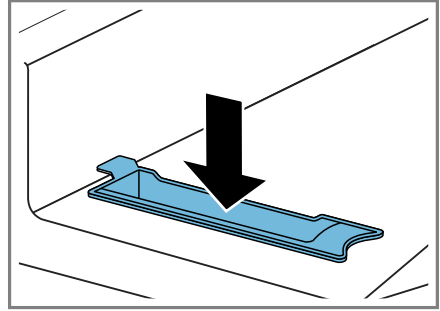

4. Zasuňte nádržku na kondenzovanou vodu → *Strana 37*.

18.3 Senzor vlhkosti

Senzor vlhkosti tohoto spotřebiče zjišťuje, jak je prádlo během sušení vlhké. V závislosti na zbývajícím množství vlhkosti prádla mění spotřebič dobu trvání automatického programu.

Čištění senzoru vlhkosti

Na senzoru vlhkosti se po nějaké době mohou usazovat zbytky vodního kamene, pracích prostředků a ošetrovacích prostředků. Senzor vlhkosti pravidelně čistěte.

POZOR!

Tvrdé nebo drsné předměty mohou poškodit senzor vlhkosti.

- K čištění nepoužívejte tvrdé nebo drsné předměty, abrazivní prostředky nebo ocelovou drátěnku.

Poznámka: Pokud spotřebič nečistíte popsaným způsobem, může dojít ke zhoršení funkce spotřebiče.

1. Otevřete dvířka.

2. Senzor vlhkosti vyčistěte houbičkou.

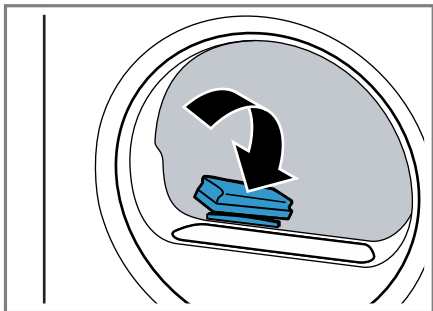

18.4 Filtr nádržky na kondenzovanou vodu

Během sušení se žmolky z prádla dostávají do kondenzované vody. Filtr v nádržce na kondenzovanou vodu chrání spotřebič před žmolky.

Vyčistěte filtr nádržky na kondenzovanou vodu.

Filtr se automaticky čistí při vyprázdnění nádržky na kondenzovanou vodu. Pravidelně kontrolujte filtr a znečištěný filtr vyčistěte.

1. Vyprázdněte nádržku na kondenzovanou vodu.
→ "Vyprázdnění nádržky na kondenzovanou vodu", Strana 36

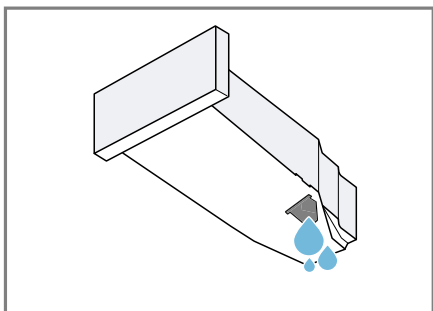

2. Odstraňte filtr.

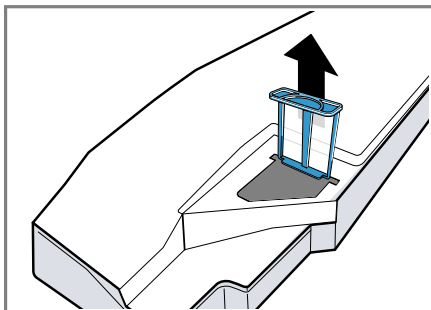

3. Vyčistěte filtr pod tekoucí teplou vodou nebo v myčce nádobí.
4. Zasuňte filtr až nadoraz.

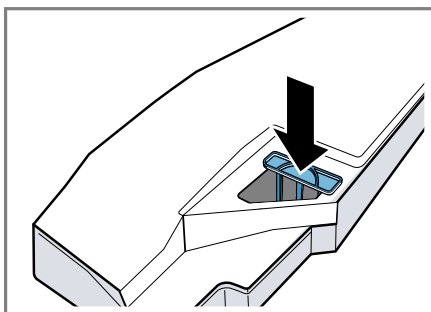

5. Zasuňte nádržku na kondenzovanou vodu.
→ "Zasunutí nádržky na kondenzovanou vodu", Strana 37

19 Odstranění poruch

Menší poruchy vašeho přístroje můžete odstranit vlastními silami. Před kontaktováním zákaznické služby využijte informací o odstraňování poruch. Vyvarujete se tak zbytečných nákladů.





VÝSTRAHA



Nebezpečí úrazu elektrickým proudem!

Neodborné opravy jsou nebezpečné.

- ▶ Opravy spotřebiče smí provádět pouze odborný personál, který je k tomu vyškolený.
- ▶ K opravě spotřebiče se smí používat pouze originální náhradní díly.
- ▶ Pokud je síťový kabel tohoto spotřebiče poškozený, musí ho vyměnit výrobce, jeho zákaznický servis nebo podobně kvalifikovaná osoba, aby se zabránilo ohrožení.

Závada	Příčina a řešení závady
"Hot" a buben se otáčí.	Proces ochlazení aktivní. <ol style="list-style-type: none"> 1. Nejedná se o závadu. 2. Během procesu ochlazení neměňte program. <p>Poznámka: Proces ochlazení trvá až 10 minut. Spotřebič můžete nadále obsluhovat.</p>
Bručivý hluk.	Kompresor aktivní. <ul style="list-style-type: none"> ▶ Nejedná se o závadu – normální provozní zvuk.
Displej zhasl a bliká  .	Je aktivní režim šetření energie. <ul style="list-style-type: none"> ▶ Stiskněte libovolné tlačítko. ✓ Displej se znovu rozsvítí.
"CAR E"	Po určité době používání spotřebič automaticky doporučí, abyste provedli jednoduchou údržbu. <ul style="list-style-type: none"> ▶ Provedení jednoduché údržby spotřebiče. → "Údržba spotřebiče", Strana 44
Funkce odstranění pomačkání trvá příliš dlouho.	Při nízké teplotě prostředí se doba trvání funkce odstranění pomačkání prodlužuje. <ul style="list-style-type: none"> ▶ Nejedná se o závadu – není potřeba nic udělat.
	Filtr na vlákna je znečištěný. <ul style="list-style-type: none"> ▶ → "Čištění filtru na žmolky", Strana 34
Spotřebič nepracuje.	Není zapojená zástrčka síťového kabelu. <ul style="list-style-type: none"> ▶ Připojte spotřebič k el. síti. <p>Zareagovala pojistka v pojistkové skřínce. <ul style="list-style-type: none"> ▶ Zkontrolujte pojistku v pojistkové skřínce. </p> <p>Výpadek napájení.</p>

Závada	Příčina a řešení závady
Spotřebič nepracuje.	<ul style="list-style-type: none"> ▶ Zkontrolujte, zda v místnosti funguje osvětlení místnosti nebo jiné přístroje.
Spotřebič je pozastavený, ale buben se otáčí.	<p>Proces ochlazení aktivní.</p> <ul style="list-style-type: none"> ▶ Nejedná se o závadu – není potřeba nic udělat.
Home Connect nefunguje správně.	<p>Možné jsou různé příčiny.</p> <ul style="list-style-type: none"> ▶ Přejděte na www.home-connect.com.
Není navázané spojení s domácí sítí.	<p>Wi-Fi je vypnutá.</p> <ul style="list-style-type: none"> ▶ Aktivace Wi-Fi na spotřebiči. → <i>"Aktivace Wi-Fi na spotřebiči", Strana 40.</i> <p>Wi-Fi je aktivovaná, ale nelze navázat spojení s domácí sítí.</p> <ol style="list-style-type: none"> 1. Zajistěte, aby byla domácí síť dostupná. 2. Znovu spojte spotřebič s domácí sítí. → <i>"Nastavení Home Connect", Strana 39</i>
Pomačkání.	<p>Příliš velké množství prádla.</p> <ul style="list-style-type: none"> ▶ Dodržujte maximální množství náplně → <i>"Programy", Strana 29.</i> <p>Prádlo leží po skončení sušení příliš dlouho v bubnu.</p> <ol style="list-style-type: none"> 1. Prádlo vyjměte z bubnu hned po skončení sušení. 2. Pro ochlazení kusy prádla rozprostřete. <p>Nastavili jste nevhodný program pro příslušný druh textilií.</p> <ul style="list-style-type: none"> ▶ Nastavte vhodný program pro příslušný druh textilií. → <i>"Programy", Strana 29</i> <p>Nemačkávané textilie sušené příliš dlouho.</p> <ul style="list-style-type: none"> ▶ → <i>"Změna výsledku sušení", Strana 28.</i> ▶ → <i>"Přizpůsobení výsledku sušení", Strana 28.</i> <p>Není aktivovaná ochrana před zmačkáním.</p> <ul style="list-style-type: none"> ▶ Aktivujte ochranu před zmačkáním. → <i>"Tlačítka", Strana 27</i>
☰ a program přerušen.	<p>Nádržka na kondenzovanou vodu naplněná.</p> <ol style="list-style-type: none"> 1. → <i>"Vyprázdnění nádržky na kondenzovanou vodu", Strana 36.</i> 2. → <i>"Zasunutí nádržky na kondenzovanou vodu", Strana 37.</i> 3. → <i>"Spuštění programu", Strana 33.</i> <p>Odtoková hadice je zalomená nebo uskřípnutá.</p> <ol style="list-style-type: none"> 1. Zajistěte, aby odtoková hadice nebyla zalomená nebo uskřípnutá.

Závada	Příčina a řešení závady
 a program přerušen.	<p>2 Ved'te odtokovou hadici bez zalomení.</p> <hr/> <p>Odtoková hadice není správně připojená.</p> <ul style="list-style-type: none"> ▶ Zajistěte, aby byla odtoková hadice správně připojená. → "Připojení odtokové hadice", Strana 14 <hr/> <p>Odtoková hadice je ucpaná.</p> <ul style="list-style-type: none"> ▶ Propláchněte odtokovou hadici vodovodní vodou. <hr/> <p>Filtr nádržky na kondenzovanou vodu je znečištěný.</p> <ul style="list-style-type: none"> ▶ → "Vyčistěte filtr nádržky na kondenzovanou vodu.", Strana 48.
Kondenzát v nádržce na kondenzovanou vodu, ačkoli je odtoková hadice připojená.	<p>Spotřebič používá kondenzovanou vodu pro automatické samočištění.</p> <ul style="list-style-type: none"> ▶ Nejedná se o závadu – není potřeba nic udělat. <hr/> <p>Odtoková hadice není správně připojená.</p> <ul style="list-style-type: none"> ▶ Zajistěte, aby byla odtoková hadice správně připojená. → "Připojení odtokové hadice", Strana 14
Program se nespustí.	<p>Je aktivovaný dětský zámek.</p> <ul style="list-style-type: none"> ▶ → "Deaktivace dětského zámku", Strana 37 <hr/> <p>Nestiskli jste  ▷ .</p> <ul style="list-style-type: none"> ▶ Stiskněte  ▷ . <hr/> <p>Není nastaven žádný program.</p> <ol style="list-style-type: none"> 1. → "Nastavení programu", Strana 33. 2. → "Spuštění programu", Strana 33.
Doba trvání programu se během sušení mění.	<p>Průběh programu se elektronicky optimalizuje. Tak může dojít ke změně doby trvání programu.</p> <ul style="list-style-type: none"> ▶ Nejedná se o závadu – není potřeba nic udělat.
Hluk čerpadla.	<p>Čerpadlo na kondenzát aktivní.</p> <ul style="list-style-type: none"> ▶ Nejedná se o závadu – normální provozní zvuk.
Bzučivý zvuk.	<p>Ventilace kompresoru aktivní.</p> <ul style="list-style-type: none"> ▶ Nejedná se o závadu – normální provozní zvuk.
Příliš dlouhá doba sušení.	<p>Filtr na vlákna je znečištěný.</p> <ul style="list-style-type: none"> ▶ → "Čištění filtru na žmolky", Strana 34 <hr/> <p>Teplota prostředí je vyšší než 30 °C.</p> <ul style="list-style-type: none"> ▶ Zajistěte, aby byla teplota prostředí nižší než 30 °C. <hr/> <p>Teplota prostředí je nižší než 15 °C.</p> <ul style="list-style-type: none"> ▶ Zajistěte, aby byla teplota prostředí vyšší než 15 °C.

Závada	Příčina a řešení závady
Příliš dlouhá doba sušení.	<p>Nedostatečná cirkulace vzduchu na místě instalace spotřebiče.</p> <ul style="list-style-type: none"> ▶ Větrejte místo instalace spotřebiče. <hr/> <p>Příliš málo kondenzované vody pro automatické samočištění při dlouhodobém používání funkce odstranění pomačkání.</p> <hr/> <p>Větrací otvor spotřebiče je blokován.</p> <ul style="list-style-type: none"> ▶ Zajistěte, aby byl volný větrací otvor spotřebiče. <hr/> <p>Výměník tepla je znečištěný.</p> <ul style="list-style-type: none"> ▶ Provedení jednoduché údržby spotřebiče. → <i>"Údržba spotřebiče", Strana 44</i>
Vytéká voda.	<p>Spotřebič není správně vyrovnaný.</p> <ul style="list-style-type: none"> ▶ → <i>"Vyrovnaní spotřebiče", Strana 16</i> <hr/> <p>Odtoková hadice není správně připojená.</p> <ul style="list-style-type: none"> ▶ Zajistěte, aby byla odtoková hadice správně připojená. → <i>"Připojení odtokové hadice", Strana 14</i>
☐	<p>Nádržka na vodu funkce odstranění pomačkání prázdná.</p> <ul style="list-style-type: none"> ▶ Naplnění nádržky na vodu. → <i>"Naplnění nádržky na vodu", Strana 38.</i>
Při plnění nádržky na vodu přetéká voda.	<p>Nádržka na vodu je naplněná.</p> <p>Poznámka: Přeteklá voda je neškodná.</p> <ul style="list-style-type: none"> ▶ Nádržku na vodu již neplňte vodou. <hr/> <p>Filtr nádržky na vodu je znečištěný.</p> <ul style="list-style-type: none"> ▶ → <i>"Čištění filtru nádržky na vodu", Strana 47.</i>
Prádlo je příliš vlhké.	<p>Nastavili jste nevhodný program pro příslušný druh textilií.</p> <ul style="list-style-type: none"> ▶ Nastavte časový program pro dosušení. → <i>"Programy", Strana 29</i> <hr/> <p>Výpadek napájení.</p> <ul style="list-style-type: none"> ▶ Zkontrolujte, zda v místnosti funguje osvětlení místnosti nebo jiné přístroje. <hr/> <p>Příliš velké množství prádla.</p> <ul style="list-style-type: none"> ▶ Dodržujte maximální množství náplně → <i>"Programy", Strana 29.</i> <hr/> <p>Horké prádlo se zdá být po skončení programu vlhčí, než je.</p> <ol style="list-style-type: none"> 1. Prádlo vyjměte z bubnu hned po skončení sušení.

Závada	Příčina a řešení závady
Prádlo je příliš vlhké.	2. Pro ochlazení kusy prádla rozprostřete. Nastaven nevhodný výsledek sušení. ▶ → "Změna výsledku sušení", Strana 28.
	Výsledek sušení není přizpůsobený. ▶ → "Přizpůsobení výsledku sušení", Strana 28.
	Příliš malé množství prádla. ▶ Nastavte časový program pro dosušení. → "Programy", Strana 29
	Senzor vlhkosti znečištěný. ▶ → "Čištění senzoru vlhkosti", Strana 47.
	Postup sušení přerušovaný a nádržka na kondenzovanou vodu naplněná. 1. → "Vyprázdnění nádržky na kondenzovanou vodu", Strana 36. 2. → "Zasunutí nádržky na kondenzovanou vodu", Strana 37. 3. → "Spuštění programu", Strana 33.
	Ve spotřebiči vzniká zápach. Těžko odstranitelné znečištění ve spotřebiči nebo delší klidový stav spotřebiče přes jeden měsíc. ▶ Proveďte intenzivní údržbu spotřebiče. → "Údržba spotřebiče", Strana 44

20 Přeprava, uskladnění a likvidace

20.1 Příprava spotřebiče pro přepravu

POZOR!

Pokud byste spotřebič používali hned po přepravě, může chladivo ve spotřebiči způsobit poškození spotřebiče.

- ▶ Spotřebič nechte po přepravě dvě hodiny stát, než ho uvedete do provozu.

Tip: Ve spotřebiči může být zbývající voda, která může při přepravě kapat. Spotřebič přepravujte nastojato.

Požadavky

- Nádržka na kondenzovanou vodu je vyprázdněná. Vyprázdnění nádržky na kondenzovanou vodu → *Strana 36*
- Spotřebič je zapnutý.
→ "*Zapnutí spotřebiče*", *Strana 33*

1. Nastavte libovolný program → *Strana 33*.
2. Spusťte program → *Strana 33* a počkejte 5 minut.
✓ Kondenzovaná voda je odčerpaná.
3. Přepněte spotřebič do pohotovostního režimu (standby).
→ "*Přepnutí spotřebiče do pohotovostního režimu (standby)*", *Strana 34*
4. Odpojte odtokovou hadici z místa připojení.
→ "*Způsoby připojení odtoku vody*", *Strana 15*
5. Zajistěte odtokovou hadici na spotřebiči proti neúmyslnému uvolnění.
Zajistěte, aby odtoková hadice nebyla zalomená.

6. Vyprázdněte nádržku na kondenzovanou vodu → *Strana 36*.
7. Zasuňte nádržku na kondenzovanou vodu → *Strana 37*.
8. Odpojte síťovou zástrčku spotřebiče z elektrické sítě.
✓ Spotřebič je připravený k přepravě.

20.2 Likvidace starého spotřebiče

Díky ekologické likvidaci je možné opětovné použití cenných surovin.

VÝSTRAHA

Nebezpečí poškození zdraví!

Ve spotřebiči se mohou zavřít děti a dostat se tak do ohrožení života.

- ▶ Spotřebič neumísťujte za dveře, které blokují nebo brání otvírání dvířek spotřebiče.
- ▶ U starých spotřebičů odpojte síťovou zástrčku síťového kabelu, poté síťový kabel přestříhnete a zničte zámeč dvířek spotřebiče tak, aby se dvířka spotřebiče nedaly zavřít.

VÝSTRAHA

Nebezpečí požáru!

Chladivo R290 použité v tomto spotřebiči je ekologické, avšak hořlavé a při neodborné likvidaci spotřebičů může dojít k jeho vzplanutí.

- ▶ Přístroj nechte odborně zlikvidovat.
- ▶ Nepoškozujte trubky okruhu chladiva.

1. Vytáhněte síťovou zástrčku síťového kabelu ze zásuvky.
2. Odpojte síťový kabel.
3. Spotřebič ekologicky zlikvidujte.
Informace o aktuálních možnostech likvidace obdržíte u specializovaného prodejce nebo na obecním nebo městském úřadu.



Tento spotřebič je označen v souladu s evropskou směrnicí 2012/19/EU o nakládání s použitými elektrickými a elektronickými zařízeními (waste electrical and electronic equipment - WEEE).

Tato směrnice stanoví jednotný evropský (EU) rámec pro zpětný odběr a recyklování použitých zařízení.

21 Zákaznický servis

Originální náhradní díly relevantní pro funkčnost podle příslušného nařízení ekodesign obdržíte u našeho zákaznického servisu po dobu min. 10 let od uvedení vašeho spotřebiče na trh v Evropském hospodářském prostoru.

Poznámka: Využití zákaznického servisu je v rámci záručních podmínek výrobce bezplatné.

Podrobné informace o záruční době a záručních podmínkách ve vaší zemi obdržíte u svého zákaznického servisu, svého prodejce nebo na našich internetových stránkách.

Při kontaktování zákaznického servisu potřebujete označení produktu (E-č.), výrobní číslo (FD) a identifikační číslo (Z-č.) vašeho spotřebiče.

Kontaktní údaje zákaznického servisu viz příložený seznam servisních služeb nebo naše webová stránka.

21.1 Označení produktu (E-č.), výrobní číslo (FD) a identifikační číslo (Z-č.)



Označení produktu (E-č.), výrobní číslo (FD) identifikační číslo (Z-č.) je uvedeno na typovém štítku spotřebiče.

V závislosti na modelu se typový štítek nachází:

- na vnitřní straně dvířek,
- na vnitřní straně servisní krytky,
- na zadní straně spotřebiče.

Pro rychlé nalezení údajů vašeho spotřebiče a telefonního čísla zákaznického servisu si můžete údaje poznačit.

22 Hodnoty spotřeby





























Program **bavlna eco**    (označený šipkou) je vhodný pro sušení normálně mokrého bavlněného prádla a je nejefektivnější ohledně spotřeby energie pro sušení mokrého bavlněného prádla.















Hodnoty spotřeby tohoto programu uvedené na energetickém štítku se vztahují na obsah vlhkosti prádla 60 %.

Hodnoty uvedené pro jiné programy jsou orientační hodnoty a byly zjištěny v souladu s platnou normou EN 61121.

Skutečné hodnoty se mohou od uvedených hodnot lišit podle druhu tkaniny, složení sušeného prádla, zbytkové vlhkosti tkaniny, nastaveného stupně sušení, množství prádla, podmínek prostředí a aktivace přídatných funkcí.

Předpokládaná doba trvání programu / doba skončení zobrazená na displeji spotřebiče při výběru programu vychází ve stavu při dodání spotřebiče z rychlosti odstředování pračky 1000 ot/min.

Program	Ko- nečná vlhkost (%)	Množ- ství prádla (kg)	Rych- lost od- stře- ďování (ot/min)	Počá- teční vlhkost (%)	Doba trvání progra- mu (h:min)	Spotře- ba energie (kWh/ cyklus)
bavlna  +  suché	-1,5	9,0	1400	50	3:16	1,54
bavlna  do skříňe	-1,5	4,5	1400	50	2:23	0,98
bavlna  +  suché	-1,5	9,0	1000	60	3:38	1,78
bavlna  do skříňe	-1,5	4,5	1000	60	2:36	1,12
bavlna  +  suché	-1,5	9,0	800	70	4:00	2,01
bavlna  do skříňe	-1,5	4,5	800	70	2:49	1,27
bavlna eco   	0,0	9,0	1400	50	2:52	1,36
bavlna eco   	0,0	4,5	1400	50	1:54	0,78
bavlna eco   	0,0	9,0	1000	60	3:15	1,60
bavlna eco   	0,0	4,5	1000	60	2:05	0,89
bavlna eco   	0,0	9,0	800	70	3:38	1,84
bavlna eco   	0,0	4,5	800	70	2:16	1,00
bavlna  +  suché k žehlení	12,0	9,0	1400	50	2:05	0,96

Program	Ko- nečná vlhkost (%)	Množ- ství prádla (kg)	Rych- lost od- stře- dování (ot/min)	Počá- teční vlhkost (%)	Doba trvání progra- mu (h:min)	Spotře- ba energie (kWh/ cyklus)
bavlna  +  suché k žehlení	12,0	4,5	1400	50	1:22	0,54
bavlna  +  suché k žehlení	12,0	9,0	1000	60	2:28	1,21
bavlna  +  suché k žehlení	12,0	4,5	1000	60	1:35	0,68
bavlna  +  suché k žehlení	12,0	9,0	800	70	2:51	1,45
bavlna  +  suché k žehlení	12,0	4,5	800	70	1:48	0,82
snadno udržov.  +  suché do skříně	2,0	3,5	800	40	1:08	0,42
snadno udržov.  +  suché do skříně	2,0	3,5	600	50	1:20	0,52

23 Technické údaje

Výška spotřebiče	84,2 cm
Šířka spotřebiče	59,8 cm
Hloubka spotřebiče	61,3 cm
Hloubka spotřebiče při zavřených dvířkách	65,1 cm
Hloubka spotřebiče při otevřených dvířkách	110,5 cm
Hmotnost	54,7 kg
Maximální množství prádla	9,0 kg
Síťové napětí	220-240 V, 50 Hz
 Minimální pojistka instalace	10 A
Jmenovitý výkon	600 W

Příkon	<ul style="list-style-type: none"> ■ Pohotovostní režim (stand-by): 0,30 W ■ Nevypnutý stav: 0,30 W
Teplota prostředí	<ul style="list-style-type: none"> ■ Minimálně: 5 °C ■ Maximálně: 35 °C
Délka síťového kabelu	145 cm

Tento výrobek obsahuje zdroje světla třídy energetické účinnosti F. Zdroje světla se dodávají jako náhradní díl a měnit je smí pouze vyškolený odborný personál.

Další informace k vašemu modelu najdete na internetu na <https://eprel.ec.europa.eu/>¹. Tato webová adresa je propojena odkazem s oficiální produktovou databází EU EPREL. Postupujte pak podle pokynů pro vyhledávání modelu. Označení modelu je dané znaky před lomítkem čísla výrobku (E-Nr.) na typovém štítku. Alternativně najdete označení modelu také na prvním řádku EU energetického štítku.

23.1 Informace o nezávislém a Open Source software

Tento výrobek obsahuje softwarové komponenty, které jsou ze strany vlastníka autorských práv licencovány jako nezávislé nebo Open Source software.

Příslušné licenční informace jsou uloženy ve spotřebiči. Přístup k příslušným licenčním informacím je možný také pomocí aplikace Home Connect: „Profil -> Právní upozornění -> Licenční informace“.² Licenční informace si můžete stáhnout také na stránce značkového výrobku. (Na webové stránce výrobku vyhledejte model svého spotřebiče a další dokumentaci.) Alternativně si můžete příslušné informace vyžádat na adrese ossrequest@bshg.com nebo BSH Hausgeräte GmbH, Carl-Wery-Str. 34, D-81739 München.

Zdrojový kód bude poskytnut na vyžádání.

Vaši žádost odešlete na adresu ossrequest@bshg.com nebo BSH Hausgeräte GmbH, Carl-Wery-Str. 34, D-81739 München.

Předmět: „OSSREQUEST“

Náklady na vyřízení vaší žádosti vám budou fakturovány. Tato nabídka je platná tři roky od data zakoupení resp. min. po dobu, kdy nabízíme support a náhradní díly pro příslušný spotřebič.

24 Prohlášení o shodě

Společnost BSH Hausgeräte GmbH tímto prohlašuje, že spotřebič s funkcí Home Connect splňuje základní požadavky a ostatní příslušná ustanovení směrnice 2014/53/EU.

Podrobné RED prohlášení o shodě naleznete na internetové stránce siemens-home.bsh-group.com na stránce vašeho spotřebiče mezi doplňujícími dokumenty.



Pásmo 2,4 GHz (2 400–2 483,5 MHz): max. 100 mW
Pásmo 5 GHz (5150–5350 MHz + 5470–5725 MHz): max. 150 mW

¹ Platí jen pro země v Evropském hospodářském prostoru

² V závislosti na vybavení spotřebiče

	BE	BG	CZ	DK	DE	EE	IE	EL	ES
	FR	HR	IT	CY	LI	LV	LT	LU	HU
	MT	NL	AT	PL	PT	RO	SI	SK	FI
	SE	NO	CH	TR	IS	UK (NI)			

5 GHz WLAN (Wi-Fi): pouze pro použití ve vnitřních prostorech.

AL	BA	MD	ME	MK	RS	UK	UA
----	----	----	----	----	----	----	----

5 GHz WLAN (Wi-Fi): pouze pro použití ve vnitřních prostorech.

BSH Hausgeräte GmbH

Carl-Wery-Straße 34

81739 München, GERMANY

siemens-home.bsh-group.com

Vyrobeno společností BSH Hausgeräte GmbH s obchodní licencí Siemens AG



9001853171

(030317)

CS