



BOSCH

Register your
new device on
MyBosch now and
get free benefits:
[bosch-home.com/
welcome](https://bosch-home.com/welcome)



Pračka

WAV28G00BY

[cs] Návod k obsluze a pokyny
k instalaci

Další informace naleznete v Digitální uživatelské příručce.



Obsah

1 Bezpečnost.....	4	8 Tlačítka	24
1.1 Všeobecné pokyny.....	4	9 Programy	26
1.2 Použití k určenému účelu.....	4	10 Příslušenství.....	31
1.3 Omezení okruhu uživatelů.....	4	11 Prádlo.....	31
1.4 Bezpečná instalace.....	5	11.1 Příprava prádla.....	31
1.5 Bezpečné použití.....	7	12 Prací a ošetrovací prostředky	32
1.6 Bezpečné čištění a bezpečná údržba	9	13 Základní ovládání	32
2 Zabránění věcným škodám	10	13.1 Zapnutí spotřebiče	32
3 Ochrana životního prostředí a úspora.....	11	13.2 Nastavení programu.....	32
3.1 Likvidace obalu	11	13.3 Přizpůsobení nastavení programu.....	32
3.2 Úspora energie a zdrojů	11	13.4 Uložení nastavení programu	33
3.3 Režim šetření energie	11	13.5 Vložení prádla.....	33
4 Instalace a připojení.....	12	13.6 Nasazení odměrky na tekuté prací prostředky	33
4.1 Vybalení spotřebiče.....	12	13.7 Použití odměrky na tekuté prací prostředky	33
4.2 Rozsah dodávky.....	12	13.8 Naplnění pracího prostředku a ošetrovacího prostředku	34
4.3 Požadavky na místo instalace.....	12	13.9 Spuštění programu.....	34
4.4 Odstranění přepravních pojistik	13	13.10 Přidání prádla	34
4.5 Připojení spotřebiče	14	13.11 Zrušení programu.....	34
4.6 Vyrovnání spotřebiče.....	15	13.12 Pokračování programu při nastavení stop po máčání.....	35
4.7 Připojení spotřebiče k elektrickému proudu	15	13.13 Vyjmutí prádla.....	35
5 Seznámení	17	13.14 Vypnutí spotřebiče.....	35
5.1 Spotřebič	17		
5.2 Násypka na prací prostředky ...	18		
5.3 Ovládací panel	18		
5.4 Logika ovládání	19		
6 Před prvním použitím	19		
6.1 Spuštění praní bez prádla	19		
7 Displej.....	21		

14 Dětský zámek	35
14.1 Aktivace dětského zámku	35
14.2 Deaktivace dětského zámku	35
15 Základní nastavení	36
15.1 Přehled základních nastavení	36
15.2 Změna základních nastavení	36
16 Čištění a ošetřování	36
16.1 Čištění bubnu	36
16.2 Čištění násypky na prací prostředky	36
16.3 Čištění čerpadla	37
16.4 Čištění otvoru v gumové manžetě	40
17 Odstranění poruch	41
17.1 Nouzové odblokování	49
18 Přeprava, uskladnění a likvidace	49
18.1 Demontáž spotřebiče	49
18.2 Nasazení přepravních pojistek	49
18.3 Opětovné uvedení spotřebiče do provozu	49
18.4 Likvidace starého spotřebiče	50
19 Zákaznický servis	50
19.1 Označení produktu (E-č.) a výrobní číslo (FD)	50
19.2 Záruka AQUA-STOP	51
20 Hodnoty spotřeby	52
21 Technické údaje	52



1 Bezpečnost

Dodržujte následující bezpečnostní pokyny.

1.1 Všeobecné pokyny



- Pečlivě si přečtěte tento návod.
- Uschovejte návod a také informace o výrobku pro pozdější použití nebo pro následujícího majitele.
- V případě poškození při přepravě spotřebič nepřipojujte.

1.2 Použití k určenému účelu

Spotřebič používejte pouze:

- k praní textilu vhodného pro praní v pračce a ručně prané vlny podle etikety doporučující péči.
- s vodou z vodovodu a obvyklými pracími a ošetřovacími prostředky vhodnými pro pračky.
- pro soukromé použití v domácnosti a v uzavřených místnostech domova.
- do maximální nadmořské výšky 4000 m nad mořem.

1.3 Omezení okruhu uživatelů

Tento spotřebič mohou používat děti starší 8 let a osoby s omezenými fyzickými, senzorickými nebo duševními schopnostmi nebo s nedostatečnými zkušenostmi a/nebo znalostmi, pokud jsou pod dohledem nebo byly instruovány o bezpečném použití spotřebiče a pochopily z toho vyplývající nebezpečí.

Děti si nesmí se spotřebičem hrát.

Čištění a údržbu spotřebiče nesmí provádět děti bez dozoru.

Děti mladší 3 let a domácí zvířata udržujte mimo dosah spotřebiče.

1.4 Bezpečná instalace

Při instalaci spotřebiče dodržujte bezpečnostní pokyny.

⚠ VÝSTRAHA – Nebezpečí úrazu elektrickým proudem!

Neodborné instalace jsou nebezpečné.

- ▶ Spotřebič zapojte a používejte pouze v souladu s údaji na typovém štítku.
- ▶ Spotřebič zapojte do sítě střídavého proudu jen pomocí předpisově instalované zásuvky s uzemněním.
- ▶ Systém ochranných vodičů elektrické domovní instalace musí být instalován podle předpisů. Instalace musí mít dostatečně velký průřez vodičů.
- ▶ Při použití proudového chrániče používejte pouze typ se značkou .
- ▶ Spotřebič nikdy nenapájejte prostřednictvím externího spínacího zařízení, např. časového spínače nebo dálkového ovládání.
- ▶ Pokud je spotřebič vestavěný, musí být síťová zástrčka síťového kabelu volně přístupná, nebo pokud není volný přístup možný, musí se do stávající elektrické instalace nainstalovat jistič všech pólů podle předpisů pro instalaci.
- ▶ Při instalaci spotřebiče dbejte na to, aby nedošlo k sevření nebo poškození síťového kabelu.

Poškozená izolace síťového kabelu je nebezpečná.

- ▶ Zajistěte, aby se síťový kabel nikdy nedostal do kontaktu s horkými částmi spotřebiče nebo zdroji tepla.
- ▶ Zajistěte, aby se síťový kabel nikdy nedostal do kontaktu s ostrými rohy nebo hranami.
- ▶ Síťový kabel nikdy nelámejte, nestlačujte a neprovádějte na něm změny.

⚠ VÝSTRAHA – Nebezpečí požáru!

Použití prodlužovacího síťového kabelu a neschválených adaptérů je nebezpečné.

- ▶ Nepoužívejte prodlužovací kabely ani rozbočky.
- ▶ Používejte pouze adaptéry a síťové kabely schválené výrobcem.

- ▶ Pokud je síťový kabel příliš krátký a k dispozici není žádný delší síťový kabel, kontaktujte odbornou společnost, aby přizpůsobila el. instalace domácnosti.

⚠ VÝSTRAHA – Nebezpečí zranění!

Velká hmotnost spotřebiče může při zvedání způsobit poranění.

- ▶ Spotřebič sami nezvedejte.

Je-li tento spotřebič nesprávně instalován v jednotce praní a sušení, může instalovaný spotřebič spadnout.

- ▶ Sušičku stavte na pračku výhradně se spojovací soupravou výrobce sušičky. Jiný způsob instalace není přípustný.
- ▶ Pokud výrobce sušičky nenabízí vhodnou spojovací soupravu, neinstalujte spotřebič v jednotce praní a sušení.
- ▶ V jednotce praní a sušení neinstalujte spotřebiče různých výrobců a s různou hloubkou a šířkou.
- ▶ Jednotku praní a sušení nestavte na podstavec, spotřebiče se mohou překlopit.

⚠ VÝSTRAHA – Nebezpečí udušení!

Děti si mohou obalový materiál přetáhnout přes hlavu nebo se do něj zamotat a udusit se.

- ▶ Obalový materiál uchovávejte mimo dosah dětí.
- ▶ Nedovolte dětem, aby si hrály s obalovým materiálem.

⚠ POZOR – Nebezpečí zranění!

Spotřebič může při provozu vibrovat nebo se může pohybovat.

- ▶ Spotřebič umístěte na čistou, rovnou a pevnou plochu.
- ▶ Vyrovnajte spotřebič pomocí nožiček a vodováhy.

Při nesprávně vedených hadicích a elektrických kabelech hrozí nebezpečí zakopnutí.

- ▶ Hadice a elektrické kabely ved'te tak, aby nehrozilo nebezpečí zakopnutí.

Pokud byste pohybovali spotřebičem za vyčnívající součásti, např. dvířka, mohou se tyto součásti ulomit.

- ▶ Nepohybujte spotřebičem za vyčnívající součásti.

⚠ POZOR – Nebezpečí pořezání!

Ostré hrany spotřebiče mohou při dotknutí způsobit řezná poranění.

- ▶ Nedotýkejte se ostrých hran spotřebiče.
- ▶ Při instalaci a přepravě spotřebiče noste ochranné rukavice.

1.5 Bezpečné použití**⚠ VÝSTRAHA – Nebezpečí úrazu elektrickým proudem!**

Poškozený spotřebič nebo poškozený síťový kabel je nebezpečný.

- ▶ V žádném případě nepoužívejte poškozený spotřebič.
- ▶ Při odpojování spotřebiče z elektrické sítě nikdy netahejte za síťový kabel. Vždy tahejte za síťovou zástrčku síťového kabelu.
- ▶ Pokud je spotřebič nebo síťový kabel poškozený, ihned odpojte síťovou zástrčku ze zásuvky nebo vypněte pojistku v pojistkové skříňce a zavřete přívod vody.
- ▶ Kontaktujte zákaznický servis. → *Strana 50*

Pronikající vlhkost může způsobit úraz elektrickým proudem.

- ▶ Spotřebič používejte pouze v uzavřených místnostech.
- ▶ Spotřebič nikdy nevystavujte velkému teplu a vlhkosti.
- ▶ Při čištění spotřebiče nepoužívejte parní nebo vysokotlaké čističe, hadice nebo sprchy.

⚠ VÝSTRAHA – Nebezpečí poškození zdraví!

Ve spotřebiči se mohou zavřít děti a dostat se tak do ohrožení života.

- ▶ Spotřebič neumísťujte za dveře, které blokují nebo brání otvírání dvířek spotřebiče.
- ▶ U starých spotřebičů odpojte síťovou zástrčku síťového kabelu, poté síťový kabel přestříhnete a zničte zámek dvířek spotřebiče tak, aby se dvířka spotřebiče nedaly zavřít.

⚠ VÝSTRAHA – Nebezpečí udušení!

Děti mohou vdechnout nebo spolknout malé části a udusit se.

- ▶ Malé části uchovávejte mimo dosah dětí.
- ▶ Nedovolte dětem, aby si hrály s malými částmi.

⚠ VÝSTRAHA – Nebezpečí otravy!

Prací a ošetřovací prostředky mohou při požití způsobit otravu.

- ▶ Při polknutí z nedopatření vyhledejte lékařskou pomoc.
- ▶ Prací a ošetřovací prostředky uchovávejte tak, aby k nim neměly přístup děti.

⚠ VÝSTRAHA – Nebezpečí výbuchu!

Pokud jste na prádlo předem použili čisticí prostředky obsahující rozpouštědla, může ve spotřebiči způsobit výbuch.

- ▶ Předem ošetřené prádlo před praním důkladně vymáchejte ve vodě.

⚠ POZOR – Nebezpečí zranění!

Pokud byste si na spotřebič stoupali, může prasknout krycí deska.

- ▶ Nestoupejte si na spotřebič.

Pokud byste si sedali na otevřená dvířka nebo se o ně opírali, může se spotřebič převrhnout.

- ▶ Nesedejte si na dvířka spotřebiče ani se o ně neopírejte.
- ▶ Na dvířka spotřebiče nepokládejte žádné předměty.

Při sáhnutí do točícího se bubnu může dojít k poranění rukou.

- ▶ Než budete sahat do bubnu, počkejte, dokud se úplně nezastaví.

⚠ POZOR – Nebezpečí opaření!

Prací roztok je při praní s vysokými teplotami horký.

- ▶ Nedotýkejte se horkého pracího roztoku.

⚠ POZOR – Nebezpečí chemického popálení!

Při otevření násypky na prací prostředky může ze spotřebiče vystříknout prací prostředek a ošetřovací prostředek. Kontakt s očima nebo pokožkou může způsobit podráždění.

- ▶ Při kontaktu s pracími nebo ošetřovacími prostředky důkladně vypláchněte oči nebo opláchněte pokožku čistou vodou.
- ▶ Při polknutí z nedopatření vyhledejte lékařskou pomoc.
- ▶ Prací a ošetřovací prostředky uchovávejte tak, aby k nim neměly přístup děti.

1.6 Bezpečné čištění a bezpečná údržba

Při čištění a údržbě spotřebiče dodržujte bezpečnostní pokyny.

⚠ VÝSTRAHA – Nebezpečí úrazu elektrickým proudem!

Neodborné opravy jsou nebezpečné.

- ▶ Opravy spotřebiče smí provádět pouze odborný personál, který je k tomu vyškolený.
- ▶ K opravě spotřebiče se smí používat pouze originální náhradní díly.
- ▶ Pokud je síťový kabel tohoto spotřebiče poškozený, musí ho vyměnit výrobce, jeho zákaznický servis nebo podobně kvalifikovaná osoba, aby se zabránilo ohrožení.

Pronikající vlhkost může způsobit úraz elektrickým proudem.

- ▶ Při čištění spotřebiče nepoužívejte parní nebo vysokotlaké čističe, hadice nebo sprchy.

⚠ VÝSTRAHA – Nebezpečí zranění!

Používání neoriginálních náhradních dílů a neoriginálního příslušenství je nebezpečné.

- ▶ Používejte pouze originální náhradní díly a originální příslušenství výrobce.

⚠ VÝSTRAHA – Nebezpečí otravy!

Při používání čisticích prostředků obsahujících rozpouštědla mohou vznikat jedovaté výpary.

- ▶ Nepoužívejte čisticí prostředky obsahující rozpouštědla.

2 Zabránění věcným škodám

Dodržujte tyto pokyny, abyste zabránili věcným škodám a poškození spotřebiče.

POZOR!

Nesprávné dávkování aviváže, pracích prostředků, ošetrovacích prostředků a čisticích prostředků může zhoršit funkci spotřebiče.

- ▶ Dodržujte dávkování doporučené výrobcem.

Překročení maximálního množství prádla zhoršuje funkci spotřebiče.

- ▶ Dodržujte a nepřekračujte maximální množství prádla pro každý program.

→ "Programy", Strana 26

Spotřebič je při přepravě zajištěný přepravními pojistkami. Neodstraněné přepravní pojistky mohou způsobit věcné škody a poškození spotřebiče.

- ▶ Před uvedením do provozu úplně odstraňte všechny přepravní pojistky a uschovejte je.
- ▶ Před každou přepravou kompletně namontujte všechny přepravní pojistky, abyste zabránili poškození při přepravě.

Nesprávné připojení přívodní hadice může způsobit věcné škody.

- ▶ Šroubení na přívodu vody ručně utáhněte.
- ▶ Přívodní hadici připojte k vodovodnímu kohoutku pokud možno přímo bez dalších spojovacích prvků, jako adaptéru, prodloužení, ventilu a podobně.
- ▶ Dbejte na to, aby bylo těleso ventilu přívodní hadice namontované tak, aby bylo chráněné před dotykem a nemohly na něj působit žádné vnější síly.
- ▶ Dbejte na to, aby vnitřní průměr vodovodního kohoutku činil minimálně 17 mm.

- ▶ Dbejte na to, aby délka závitů na přípojce k vodovodnímu kohoutku činila minimálně 10 mm.

Příliš nízký nebo příliš vysoký tlak vody může zhoršit funkci spotřebiče.

- ▶ Zajistěte, aby byl tlak v přívodu vody minimálně 100 kPa (1 bar) a maximálně 1 000 kPa (10 bar).
- ▶ Pokud tlak vody překročí uvedenou maximální hodnotu, musí se mezi přípojku pitné vody a hadicovou sadu spotřebiče nainstalovat redukční ventil.
- ▶ Nepřipojujte spotřebič k baterii beztlakého bojleru.

Pozměněné nebo poškozené vodní hadice mohou způsobit věcné škody a poškození spotřebiče.

- ▶ Vodní hadice nikdy nelámejte, nestlačujte, neměňte nebo neprořízněte.
- ▶ Používejte pouze dodané vodní hadice nebo originální náhradní hadice.
- ▶ Použité vodní hadice nikdy znovu nepoužívejte.

Používání spotřebiče se znečištěnou nebo příliš horkou vodou může způsobit věcné škody a poškození spotřebiče.

- ▶ Spotřebič používejte výhradně se studenou vodou z vodovodu.

Nevhodné čisticí prostředky mohou poškodit povrchy spotřebiče.

- ▶ Nepoužívejte agresivní nebo abrazivní čisticí prostředky.
- ▶ Nepoužívejte čisticí prostředky s vysokým obsahem alkoholu.
- ▶ Nepoužívejte tvrdé drátěnky nebo houbičky.
- ▶ Spotřebič čistěte pouze vodou a měkkým vlhkým hadrem.
- ▶ Při kontaktu se spotřebičem ihned odstraňte všechny zbytky pracích prostředků, sprejů nebo jiné zbytky.

3 Ochrana životního prostředí a úspora

3.1 Likvidace obalu

Obalový materiál je ekologický a lze ho recyklovat.

- ▶ Jednotlivé složky likvidujte rozdělené podle druhů.

3.2 Úspora energie a zdrojů

Při dodržování těchto upozornění spotřebuje váš spotřebič méně proudu a vody.

Používejte programy s nízkými teplotami a delší dobou praní a využívejte maximální množství prádla.

- ✓ Spotřeba energie a vody je neefektivnější.

Používejte úsporné nastavení programů.

- ✓ Když přizpůsobíte nastavení pro některý program, na displeji se zobrazí očekávaná spotřeba.

Prací prostředky podle stupně zašpinění prádla.

- ✓ Na mírné až normální zašpinění stačí menší množství pracího prostředku. Dodržujte dávkování doporučené výrobcem pracího prostředku.

U mírně a normálně zašpiněného prádla snižte teplotu praní.

- ✓ Při nižších teplotách spotřebovává spotřebič méně energie. Na mírné až normální zašpinění stačí i nižší teploty, než je uvedeno na visače prádla.

Pokud se má prádlo poté sušit v sušičce, nastavte maximální rychlost odstředování.

- ✓ Při sušším prádle se zkracuje doba trvání programu při sušení a snižuje se spotřeba energie. Při vyšší rychlosti odstředování se snižuje zbývající vlhkost prádla a zvuky odstředování jsou hlasitější.

Prádlo perte bez předpírky.

- ✓ Při praní s předpírkou se prodlužuje doba trvání programu a zvyšuje se spotřeba energie a vody.

Spotřebič je vybavený množstevní automatikou.

- ✓ Množstevní automatika optimálně přizpůsobuje spotřebu vody a dobu trvání programu podle druhu a množství prádla.

3.3 Režim šetření energie

Když delší dobu neprovedete žádné kroky ovládání, spotřebič se automaticky přepne do režimu úspory energie.

Režim úspory energie se ukončí, když provedete nějaký krok ovládání spotřebiče.

Pokud dále neprovedete žádné kroky ovládání, spotřebič se automaticky vypne.

4 Instalace a připojení

4.1 Vybalení spotřebiče

POZOR!

Předměty, které nejsou určené pro provoz ve spotřebiči a které zůstanou v bubnu, mohou způsobit věcné škody a poškození spotřebiče.

- ▶ Před provozem tyto předměty a dodané příslušenství odstraňte z bubnu.
1. Ze spotřebiče odstraňte veškerý obalový materiál a ochranné kryty.
→ *"Likvidace obalu", Strana 11*
 2. Zkontrolujte spotřebič, zda se na něm nevyskytují viditelná poškození.
 3. Otevřete dvířka spotřebiče.
→ *"Základní ovládání", Strana 32*
 4. Vyjměte z bubnu příslušenství.
 5. Zavřete dvířka spotřebiče.

4.2 Rozsah dodávky

Po vybalení zkontrolujte všechny díly na poškození vzniklá při přepravě a jejich kompletnost.

POZOR!

Provoz s nekompletním nebo vadným příslušenstvím může negativně ovlivnit funkci spotřebiče nebo způsobit věcné škody a poškození spotřebiče.

- ▶ Nepoužívejte spotřebič s nekompletním nebo vadným příslušenstvím.
- ▶ Příslušné příslušenství před spuštěním provozu spotřebiče vyměňte.
→ *"Příslušenství", Strana 31*

Poznámka: Spotřebič byl v závodě důkladně přezkoušen z hlediska bezvadné funkce. Přitom mohly ve spotřebiči zůstat skvrny od vody. Po prvním praní skvrny zmizí.

Dodávka obsahuje:

- Pračka
- Průvodní doklady
- Přepravní pojistky
→ *"Odstranění přepravních pojistek", Strana 13*
- Krytky
- Koleno pro uchycení odtokové hadice

4.3 Požadavky na místo instalace

⚠ VÝSTRAHA

Nebezpečí úrazu elektrickým proudem!

Spotřebič obsahuje díly pod napětím. Dotýkání se dílů pod napětím je nebezpečné.

- ▶ Nepoužívejte spotřebič bez krycí desky.

⚠ VÝSTRAHA

Nebezpečí zranění!

Při provozu na podstavci se spotřebič může převrhnout.

- ▶ Před uvedením do provozu bezpodmínečně upevněte nožičky spotřebiče příchytkami → *Strana 31* od výrobce.

POZOR!

Zmrzlá zbytková voda ve spotřebiči může způsobit jeho poškození.

- ▶ Neinstalujte a nepoužívejte spotřebič v prostorech s nebezpečím mrazu nebo venku.

Když se spotřebič nakloní o více než 40°, může vytéct zbytková voda a způsobit věcné škody.

- ▶ Spotřebič naklánejte opatrně.
- ▶ Spotřebič přepravujte nastojato.

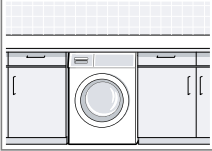
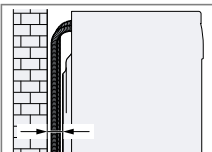
Místo instalace	Požadavky
<p>Podstavec</p> 	<p>Upevněte spotřebič pomocí příchytek → <i>Strana 31.</i></p>
<p>Podlaha nad stropem z dřevěných trámů</p> 	<p>Spotřebič postavte na voděodolnou dřevěnou desku (tloušťka min. 30 mm), která je pevně přišroubovaná k podlaze.</p>
<p>V kuchyňské lince</p> 	<p>Spotřebič instalujte pouze pod souvislou pracovní desku, která je pevně spojená se sousedními skříňkami. Potřebná šířka výklenku: 60 cm.</p>
<p>U stěny</p> 	<p>Dbejte na to, abyste hadice a přívodní kabel neuskřípli mezi stěnou a spotřebičem.</p>

4.4 Odstranění přepravních pojistek

Spotřebič je při přepravě zajištěný na zadní straně přepravními pojistkami.

Poznámka: Šrouby přepravních pojistek a objímky uschovejte pro pozdější přepravu → *Strana 49.*

1. Hadice vyjměte z držáků.

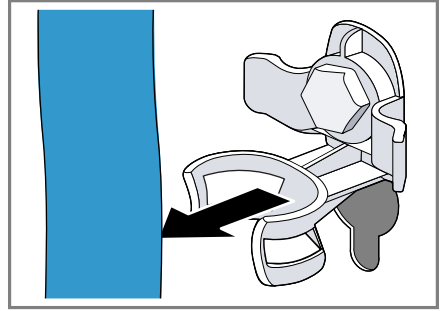

2. Všechny šrouby 4 přepravních pojistek povolte šroubovákem vel. 13 ① a odstraňte je ②.

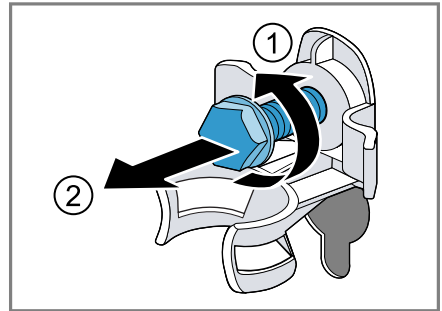

3. Síťový kabel odstraňte z držáku.

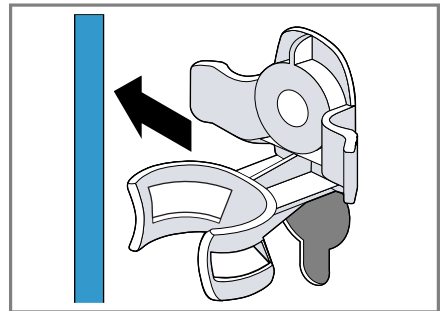

cs Instalace a připojení

4. Odstraňte 4 objímky.

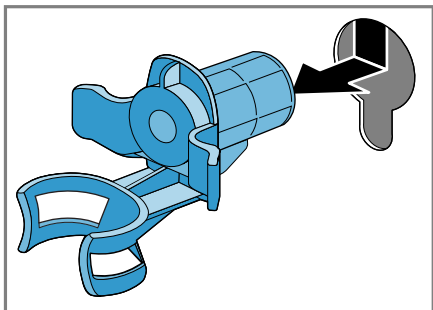

5. Nasadte 4 krytky.

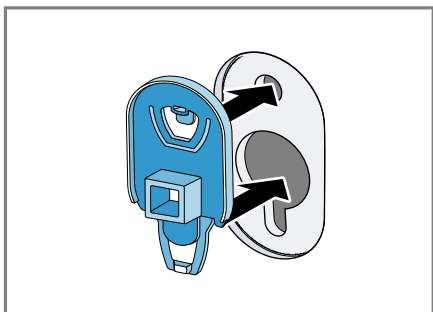

6. Zatlačte 4 krytky dolů.

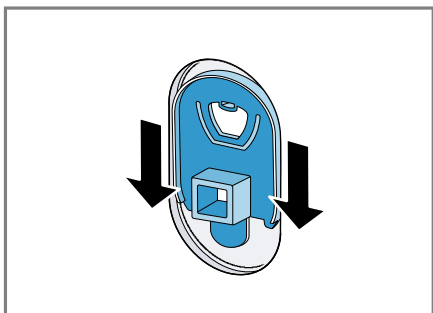

4.5 Připojení spotřebiče

Připojení přívodní hadice

⚠ VÝSTRAHA
Nebezpečí úrazu elektrickým proudem!

Spotřebič obsahuje díly pod napětím. Dotýkání se dílů pod napětím je nebezpečné.

► Elektrický ventil Aquastop neponořujte do vody.

1. Přívodní hadici připojte k přívodu vody (26,4 mm = 3/4").

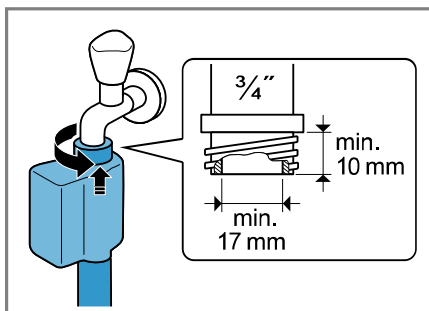

2. Opatrně otevřete přívod vody a zkontrolujte těsnost připojovacích míst.

Způsoby připojení odtoku vody

Tyto informace vám pomůžou připojit spotřebič k odtoku vody.

POZOR!

Při odčerpávání je odtoková hadice pod tlakem a může se z místa připojení uvolnit.

► Zajistěte odtokovou hadici proti neúmyslnému uvolnění.

Poznámka: Dodržujte požadovanou výšku odčerpávání.

Maximální výška odčerpávání činí 100 cm.

Sifon

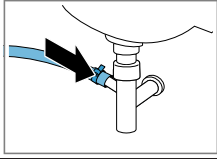

Zajistěte místo připojení hadicovou sponou (24–40 mm).

Umyvadlo

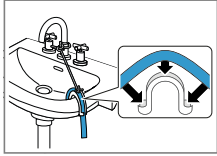

Odtokovou hadici upevněte a zajistěte pomocí kolena.

Plastová trubka s pryžovým hrdlem nebo odtokový otvor v podlaze

Odtokovou hadici upevněte a zajistěte pomocí kolena.

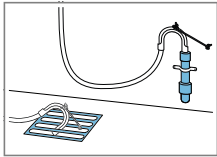

4.6 Vyrovnání spotřebiče

Pro snížení hlučnosti a vibrací a zabránění posouvání spotřebiče spotřebič správně vyrovnajte.

1. Pojistné matice povolte klíčem vel. 17 ve směru hodinových ručiček.

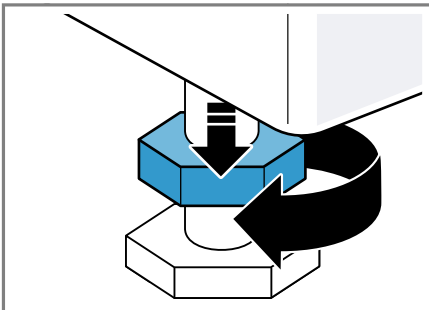

2. Pro vyrovnání spotřebiče otáčejte nožičkami spotřebiče. Vyrovnání zkontrolujte pomocí vodováhy.

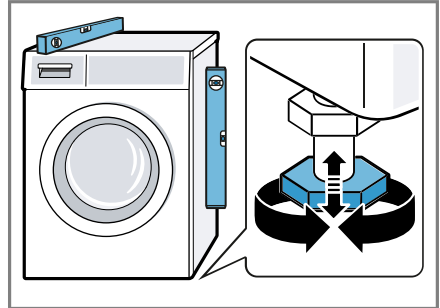

Všechny nožičky spotřebiče musí pevně stát na podlaze.

3. Utáhněte pojistné matice klíčem vel. 17 pevně ke krytu.

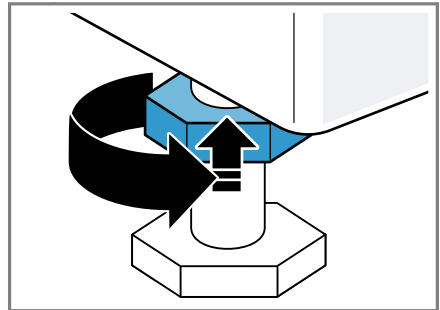

Nožičku přitom pevně držte a nemějte její výšku.

4.7 Připojení spotřebiče k elektrickému proudu

Poznámka: Vaše domovní elektrická instalace pro tento spotřebič musí splňovat zákonné předpisy a bezpečnostní předpisy a měla by obsahovat proudový chránič.

1. Síťovou zástrčku síťového kabelu spotřebiče zastrčte do zásuvky v blízkosti spotřebiče.

Údaje připojení spotřebiče najdete v Technických údajích → *Strana 52.*

cs Instalace a připojení

2. Zkontrolujte pevné umístění síťové zástrčky.

5 Seznámení

5.1 Spotřebič

Zde naleznete přehled součástí vašeho spotřebiče.

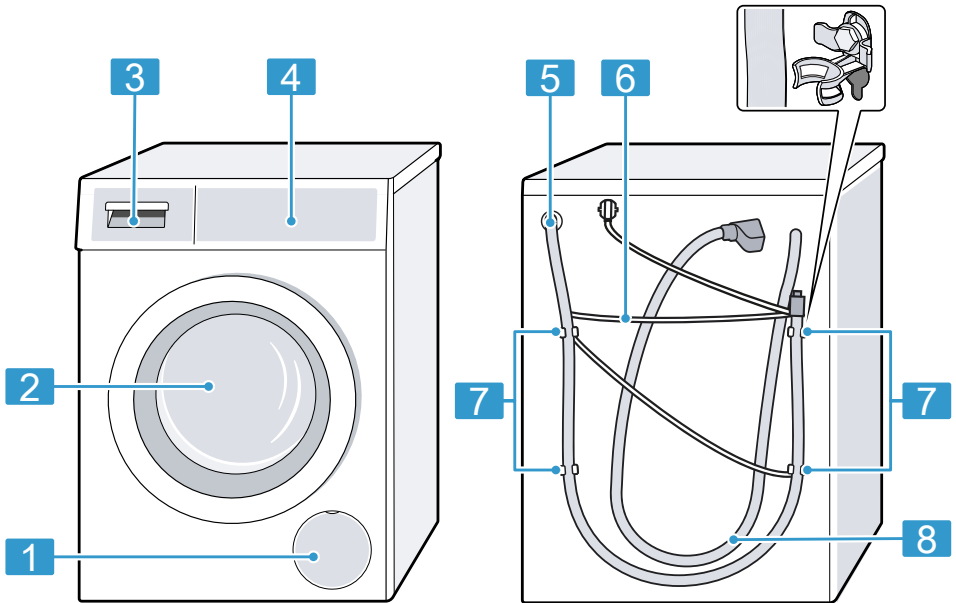

V závislosti na typu spotřebiče se mohou detaily na obrázku lišit, např. barva a tvar.

1 Servisní kryt čerpadla
→ *Strana 37*

2 Dvířka

3 Násypka na prací prostředky
→ *Strana 18*

4 Ovládací panel → *Strana 18*

5 Odtoková hadice → *Strana 14*

6 Síťový kabel → *Strana 15*

7 Převážné pojistky → *Strana 13*

8 Přívodní hadice → *Strana 14*

5.2 Násypka na prací prostředky

Poznámka: Řiďte se údaji výrobce k použití a dávkování pracích prostředků a ošetřovacích prostředků a údaji v popisech programů.
→ "Programy", Strana 26

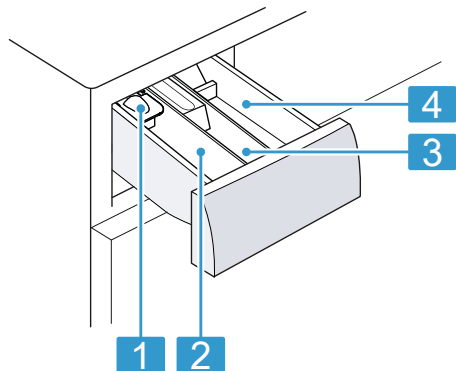

-
- 1** Odměrka na tekuté prací prostředky
→ "Nasazení odměrky na tekuté prací prostředky", Strana 33

 - 2** Komora II: prací prostředek pro hlavní prádlo

 - 3** Komora ☼: aviváž

 - 4** Komora I: prací prostředek pro předpírku a namáčení
-

5.3 Ovládací panel

Pomocí ovládacího pole nastavíte všechny funkce vašeho spotřebiče a dostanete informace o provozním stavu.

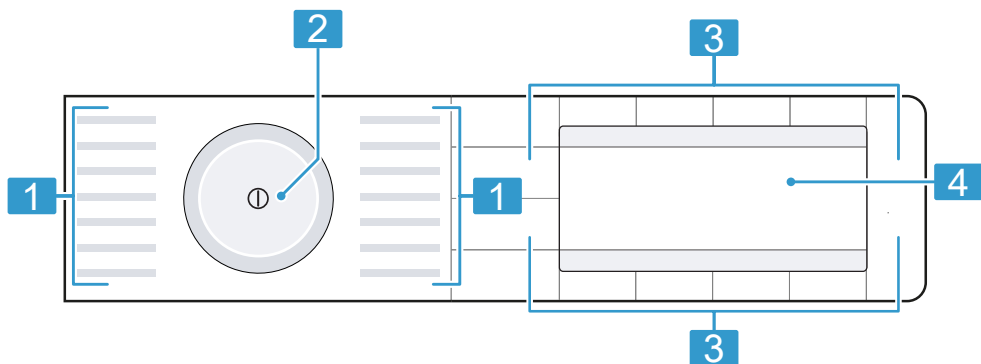

1 Programy → Strana 26

2 Volič programů → Strana 32

3 Tlačítka → *Strana 24*

4 Displej → *Strana 21*

5.4 Logika ovládání

Kromě vlastních funkcí tlačítek na displeji můžete pomocí těchto tlačítek volit také nastavení programů v hlavní nabídce a nastavení v podnabídkách.

Hlavní menu

Pro zvolení nastavení programu stiskněte tlačítka nad symboly a pod symboly.

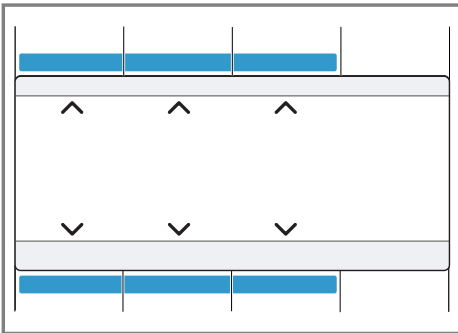

Zvolené nastavení programu se zobrazí uprostřed displeje.

Podnabídka

Pro zvolení nastavení držte stisknutá tlačítka pod symboly, dokud nebude na displeji zvolené požadované nastavení.

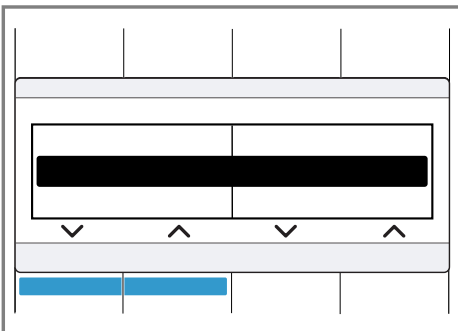

Pro zvolení nastavení držte stisknutá tlačítka pod symboly, dokud nebude na displeji zvolené požadované nastavení.

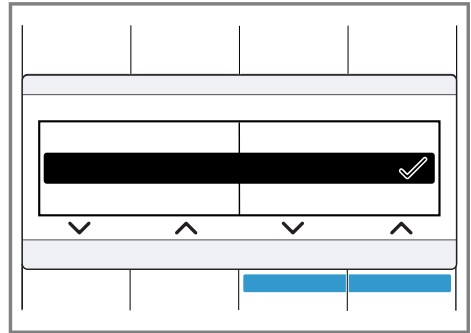

Když je nastavení aktivované, zobrazí se na displeji ✓. Výběr se nemusí znovu potvrzovat. Podnabídka se po několika sekundách automaticky zavře.

6 Před prvním použitím

Připravte spotřebič pro použití.

6.1 Spuštění praní bez prádla



Spotřebič byl před opuštěním závodu důkladně přezkoušen. Aby se odstranila případná zbytková voda, proveďte poprvé praní bez prádla.

1. Stiskněte ①.
Proces zapnutí trvá několik sekund.
2. Nastavte program **čištění bubnu**.
3. Zavřete dvířka.
4. Vytáhněte násypku na prací prostředky.

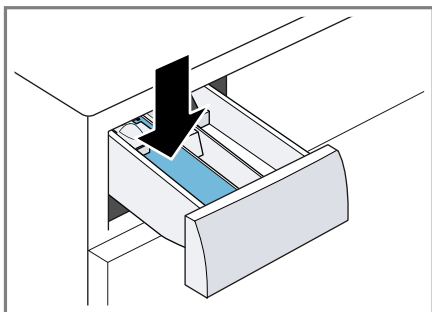
5. Do komory II naplňte univerzální prášek na praní.



Abyste zabránili tvorbě pěny, použijte pouze polovinu množství pracího prostředku doporučeného výrobcem pracího prostředku pro mírně znečištěné prádlo. Nepoužívejte prací prostředek na vlnu nebo na jemné prádlo.

6. Zasuňte násypku na prací prostředky.
 7. Pro spuštění programu stiskněte **Start/Reload** .
- ✓ Na displeji se zobrazuje zbývající doba trvání.
8. Spusťte první praní nebo stiskněte  pro vypnutí spotřebiče.
→ "Základní ovládání", Strana 32

7 Displej



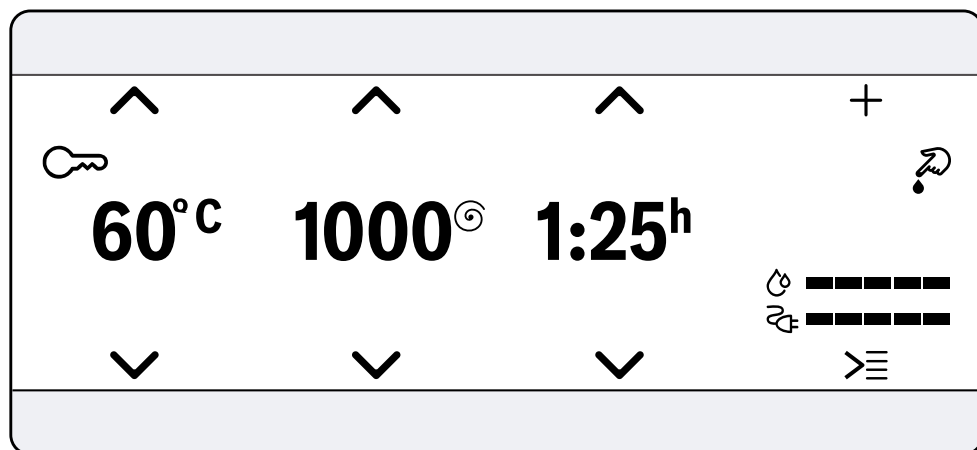



















Na displeji vidíte aktuální hodnoty nastavení, možnosti voleb nebo nápovědné texty.







Příklad zobrazení na displeji

Ukazatel	Označení	Více informací
0:40 h ¹	Doba trvání programu / zbývající doba programu	Přibližná předpokládaná doba trvání programu nebo zbývající doba programu.
10h ¹	Doba skončení	→ "Tlačítka", Strana 24
9,0 kg ¹	Doporučené množství prádla	Maximální množství prádla pro nastavený program v kg.
0 – 1400 [Ⓞ]	Rychlost odstředování	Nastavená rychlost odstředování v ot/min → "Tlačítka", Strana 24 0: bez odstředování, pouze odčerpání
❄-90 °C	Teplota	Nastavená teplota ve °C. → "Tlačítka", Strana 24 ❄ (studená)
∨ ^	Navigace	Zvolení nastavení. → "Logika ovládání", Strana 19
+	Další nastavení programu	Aktivace, deaktivace nebo přizpůsobení dalších nastavení programu. → "Tlačítka", Strana 25

¹ Příklad











Ukazatel	Označení	Více informací
	Uložení programu Další programy	Uložení programu → <i>Strana 33</i> . Nastavení dalších programů → <i>Strana 32</i> .
	Dětská pojistka	<ul style="list-style-type: none"> ■ svítí: Dětská pojistka je aktivovaná. ■ bliká: Dětská pojistka je aktivovaná a došlo k ovládnání spotřebiče. → "<i>Deaktivace dětského zámku</i>", <i>Strana 35</i>
	Omezení po- mačkání	Je aktivované omezení pomačkání. → " <i>Tlačítka</i> ", <i>Strana 25</i>
	Přídavné máchání	Jsou aktivované přídavné máchací cykly. → " <i>Tlačítka</i> ", <i>Strana 25</i>
	Předpírka	Je aktivovaná předpírka. → " <i>Tlačítka</i> ", <i>Strana 25</i>
	Voda plus	Je aktivované prací s větším množstvím vody. → " <i>Tlačítka</i> ", <i>Strana 25</i>
	Namáčení	Je aktivované namáčení. → " <i>Tlačítka</i> ", <i>Strana 25</i>
	Stop po máchání	Je aktivované zastavení po máchání. → " <i>Tlačítka</i> ", <i>Strana 25</i>
	Tiché praní	Je aktivované tiché praní. → " <i>Tlačítka</i> ", <i>Strana 25</i>
	Kojenecká výživa	Je aktivovaný druh skvrn.
	Krev	Je aktivovaný druh skvrn.
	Vejsce	Je aktivovaný druh skvrn.
	Jahody	Je aktivovaný druh skvrn.
	Hlína a písek	Je aktivovaný druh skvrn.
	Tráva	Je aktivovaný druh skvrn.
	Káva	Je aktivovaný druh skvrn.
	Kosmetika	Je aktivovaný druh skvrn.
	Pomeranč	Je aktivovaný druh skvrn.
	Červené víno	Je aktivovaný druh skvrn.
	Čokoláda	Je aktivovaný druh skvrn.
	Pot	Je aktivovaný druh skvrn.
	Špinavé ponožky	Je aktivovaný druh skvrn.
	Jedlý tuk / olej	Je aktivovaný druh skvrn.





¹ Příklad

Ukazatel	Označení	Více informací
	Čaj	Je aktivovaný druh skvrn.
	Rajčata	Je aktivovaný druh skvrn.
	Spotřeba energie	Spotřeba energie pro nastavený program. <ul style="list-style-type: none"> ■ —: nízká spotřeba energie ■ ————: vysoká spotřeba energie
	Spotřeba vody	Spotřeba vody pro nastavený program. <ul style="list-style-type: none"> ■ —: nízká spotřeba vody ■ ————: vysoká spotřeba vody
Dávkování: 50 % ¹	Doporučené dávkování	Doporučené dávkování pro prací prostředek. <p>Poznámka: Doporučené dávkování udává, jaké množství prádla by se mělo použít pro doporučené dávkování pracího prostředku. Procentuální hodnota se vztahuje na maximální množství prádla u příslušného programu.</p>
¹ Příklad		

8 Tlačítka



Pomocí tlačítka **Options**  otevřete podnabídku pro další nastavení programu. Další nastavení programů jsou uvedena v přehledu tlačítek. Výběr nastavení programu závisí na nastaveném programu.

Tlačítko	Výběr	Více informací
Start/Reload  (start/doplnění)	<ul style="list-style-type: none"> ■ Spuštění ■ Zrušení ■ Pozastavení 	Spuštění, zrušení nebo pozastavení programu.
SpeedPerfect 	<ul style="list-style-type: none"> ■ Aktivace ■ Deaktivace 	Aktivovat nebo deaktivovat zkrácenou dobu trvání programu. Poznámka: Zvýší se spotřeba energie. Výsledek praní se tím nezhorší.
Intensive Plus  ⁺ (intenzivní plus)	<ul style="list-style-type: none"> ■ Aktivace ■ Deaktivace 	Aktivace nebo deaktivace praní s delší dobou. Doba trvání programu se prodlouží až o 30 minut. Vhodné pro mimořádně zašpiněné prádlo.
 AntiStain	Výběr z více možností	Výběr druhu skvrn. Teplota, pohyby bubnu a doba namáčení se přizpůsobí podle druhu skvrn.
Finished in  (hotovo za)	až 24 hodin	Stanovení doby skončení programu. Doba trvání programu je již obsažená v nastaveném počtu hodin. Po spuštění programu se zobrazí doba trvání programu.
Temp.  (volba teploty)	 -90 °C	Přizpůsobení teploty ve °C.
Spin  (otáčky)	0–1400 ot/min	Přizpůsobení rychlosti odstředování nebo deaktivace odstředování. Při zvolení 0 se odčerpá voda a deaktivuje se odstředování. Prádlo zůstane ležet mokré v bubnu.
 (síťový vypínač)	<ul style="list-style-type: none"> ■ Zapnutí ■ Vypnutí 	Zapnutí nebo vypnutí spotřebiče.
Child Lock  3 sec. (dětský zámek 3 s)	<ul style="list-style-type: none"> ■ Aktivace ■ Deaktivace 	→ "Dětský zámek", Strana 35
Basic Settings  3 sec. (nastavení 3 s.)	Výběr z více možností	→ "Základní nastavení", Strana 36

Tlačítko	Výběr	Více informací
Options  (možnosti)	Výběr z více možností	Aktivace dalších nastavení programu. → "Přizpůsobení dalších nastavení programu", Strana 33 Další nastavení programu najdete v tomto přehledu.
předpírka	<ul style="list-style-type: none"> ■ Aktivace ■ Deaktivace 	Aktivace nebo deaktivace předpírky, např. pro praní silně zašpiněného prádla.
máchání plus	<ul style="list-style-type: none"> ■  ■  ■  	Aktivace nebo deaktivace až tří přídavných máchacích cyklů. Doporučuje se u mimořádně citlivé pokožky nebo v oblastech s velmi měkkou vodou.
stop máchání	<ul style="list-style-type: none"> ■ Aktivace ■ Deaktivace 	Aktivace nebo deaktivace odstředování a odčerpání na konci praní. Prádlo zůstane po posledním máchání ležet ve vodě. → "Pokračování programu při nastavení stop po máchání", Strana 35
noční program	<ul style="list-style-type: none"> ■ Aktivace ■ Deaktivace 	Aktivace nebo deaktivace praní, např. pro praní v noci. Signál po skončení programu je deaktivovaný a otáčky závěrečného odstředování se sníží.
voda plus	<ul style="list-style-type: none"> ■ Aktivace ■ Deaktivace 	Praní s větším množstvím vody. Doporučuje se při mimořádně citlivé pokožce a pro šetrné praní prádla.
namáčení	<ul style="list-style-type: none"> ■ Aktivace ■ Deaktivace 	Aktivace nebo deaktivace namáčení. Prádlo zůstane před hlavním pracím cyklem déle ležet ve vodě. Pro prádlo s mimořádně úporným zašpiněním.
ochrana proti zmač.	<ul style="list-style-type: none"> ■ Aktivace ■ Deaktivace 	Aktivace nebo deaktivace praní s omezením pomačkání. Aby se snížilo pomačkání prádla, přizpůsobí se průběh odstředování a rychlost odstředování. Prádlo je po praní tak vlhké, že se při pověšení na šňůru vyvěsí.

9 Programy

Poznámka: Visačky na prádle vám poskytnou další informace pro výběr programu.

Program	Popis	Max. množství prádla (kg)
bavlna	Praní odolných textilií z bavlny, lnu a směsových tkanin. Vhodný také jako krátký program pro normálně zašpiněné prádlo, když aktivujete SpeedPerfect  . Nastavení programu: <ul style="list-style-type: none"> ■ Max. 90 °C ■ Max. 1400 ot/min 	9,0 5,0 ¹
Eco 40-60	Praní textilií z bavlny, lnu a směsových tkanin. Poznámka: Textilie, které lze podle symbolu údržby prát od 40 °C  do 60 °C  , je možné prát dohromady. Prací účinek odpovídá nejlepší možné třídě pracího účinku podle zákonných předpisů. U tohoto programu se teplota praní automaticky přizpůsobí podle množství prádla, aby bylo dosaženo optimální energetické účinnosti při nejlepší možné práci účinku. Teplotu praní nelze změnit. Nastavení programu: <ul style="list-style-type: none"> ■ Max. – °C ■ Max. 1400 ot/min 	9,0
snadno udržovatelné	Praní textilií ze syntetiky a směsových tkanin. Nastavení programu: <ul style="list-style-type: none"> ■ Max. 60 °C ■ Max. 1200 ot/min 	4,0
rychlý/mix	Praní textilií z bavlny, lnu, syntetiky a směsových tkanin. Vhodný pro mírně zašpiněné prádlo. Nastavení programu: <ul style="list-style-type: none"> ■ Max. 60 °C ■ Max. 1400 ot/min 	4,0

¹ Aktivované SpeedPerfect 

² Není možné praní

Program	Popis	Max. množství prádla (kg)
mix tichý	Praní textilií z bavlny, lnu, syntetiky a směsových tkanin. Vhodný pro tiché praní v noci. Signál na konci programu je deaktivovaný a jsou přednastavené snížené otáčky závěrečného odstředování. Nastavení programu: <ul style="list-style-type: none"> ■ Max. 60 °C ■ Max. 1400 ot/min 	4,0
jemné/hedvábí	Praní jemných pracích textilií z hedvábí, viskózy a syntetiky. Používejte prací prostředek na jemné prádlo nebo hedvábí. Poznámka: Obzvláště choulostivé textilie nebo textilie s háčky, poutky nebo kosticemi perte v síťce na prádlo. Nastavení programu: <ul style="list-style-type: none"> ■ Max. 40 °C ■ Max. 800 ot/min 	2,0
 vlna	Praní textilií z vlny nebo s podílem vlny, které lze prát ručně a v pračce. Aby se zabránilo sražení prádla, pohybuje buben textiliemi obzvláště šetrně s dlouhými přestávkami. Používejte prací prostředek na vlnu. Nastavení programu: <ul style="list-style-type: none"> ■ Max. 40 °C ■ Max. 800 ot/min 	2,0
máchání	Máchání s následným odstředováním a odčerpáním vody. Nastavení programu: max. 1400 ot/min	–
odčerpání	Odčerpání vody, např. po zrušení programu. Nepoužívejte aviváž.	–
odstředování	Odstředování a odčerpání vody. Nepoužívejte aviváž. Nastavení programu: max. 1400 ot/min	–
oblíbený program	Uložte si požadovaný program a individuální nastavení programu.	–

¹ Aktivované **SpeedPerfect** 

² Není možné praní

Program	Popis	Max. množství prádla (kg)
... další	Nastavení dalších programů. Další programy najdete v tomto přehledu programů. Volitelná nastavení programu závisí na nastaveném programu.	–
AlergiePlus	Praní odolných textilií z bavlny, lnu a směsových tkanin. Vhodný pro alergiky a při zvýšených hygienických nárocích. Poznámka: Po dosažení nastavené teploty zůstane tato teplota konstantní během celého praní. Nastavení programu: <ul style="list-style-type: none"> ■ Max. 60 °C ■ Max. 1400 ot/min 	6,5
ručníky	Praní odolných textilií z bavlny a směsových tkanin, např. ručníků a županů. Nastavení programu: <ul style="list-style-type: none"> ■ Max. 90 °C ■ Max. 1400 ot/min 	4,0
košile/halenky	Praní nežehlivých košil a halenek z bavlny, lnu, syntetiky a směsových tkanin. Tip: Aby se zabránilo pomačkání prádla, aktivujte ochrana proti zmač.. Prádlo se jen krátce odstředí, a když ho vyndáte, kape z něj voda. Takto mokré košile a halenky pověste, aby se vyvěsily. Poznámka: Košile a halenky z hedvábí nebo choulostivých materiálů perte pomocí programu jemné/hedvábí. Nastavení programu: <ul style="list-style-type: none"> ■ Max. 60 °C ■ Max. 800 ot/min 	2,0
sport/fitness	Praní sportovních textilií a volnočasových textilií ze syntetiky, mikrovláken a flísu. Používejte prací prostředek na sportovní textilie. Nepoužívejte aviváž. Tip: Silně zašpiněné prádlo perte pomocí programu snadno udržovatelné.	2,0

¹ Aktivované **SpeedPerfect** 

² Není možné praní

Program	Popis	Max. množství prádla (kg)
přikrývky	<p>Nastavení programu:</p> <ul style="list-style-type: none"> ■ Max. 40 °C ■ Max. 800 ot/min <p>Praní polštářů a prošívaných dek plněných syntetickými vlákny nebo výplní s peřím. Velké kusy perte jednotlivě. Používejte prací prostředek na peří nebo na jemné prádlo. Dávkujte úsporně. Nepoužívejte aviváž.</p> <p>Poznámka: Abyste zabránili nadměrné tvorbě pěny, prádlo srolujte a odstraňte z něj vzduch.</p> <p>Nastavení programu:</p> <ul style="list-style-type: none"> ■ Max. 60 °C ■ Max. 1200 ot/min 	2,5
tmavé prádlo	<p>Praní tmavých textilií a textilií s intenzivní barvou z bavlny a textilií se snadnou údržbou, např. džínů. Prádlo perte naruby. Používejte tekutý prací prostředek.</p> <p>Nastavení programu:</p> <ul style="list-style-type: none"> ■ Max. 40 °C ■ Max. 1200 ot/min 	4,0
čištění bubnu	<p>Čištění a údržba bubnu. Program používejte v následujících případech:</p> <ul style="list-style-type: none"> ■ před prvním použitím, ■ při častém praní na teplotu 40 °C a nižší, ■ po delší nepřítomnosti. <p>Použijte univerzální prací prášek nebo prací prášek s bělidly. Abyste zabránili tvorbě pěny, použijte poloviční množství pracího prostředku. Nepoužívejte aviváž. Nepoužívejte prací prostředky na vlnu, jemné prádlo nebo tekuté prací prostředky.</p> <p>Poznámka: Pokud jste delší dobu nepoužívali program s teplotou 60 °C nebo vyšší, bliká pro připomenutí ukazatel pro čištění bubnu.</p>	– ²

¹ Aktivované **SpeedPerfect** 

² Není možné praní

Program	Popis	Max. množství prádla (kg)
rychlý 15'/30'	<p>Praní textilií z bavlny, syntetiky a směsových tkanin. Krátký program pro mírně zašpiněné malé kusy prádla.</p> <p>Doba trvání programu činí cca 30 minut.</p> <p>Pokud chcete zkrátit dobu trvání programu na 15 minut, aktivujte SpeedPerfect . Maximální množství prádla se sníží na 2,0 kg.</p> <p>Nastavení programu:</p> <ul style="list-style-type: none">■ Max. 40 °C■ Max. 1200 ot/min	4,0

¹ Aktivované **SpeedPerfect** 

² Není možné praní

10 Příslušenství

Používejte originální příslušenství. Je přizpůsobené pro váš spotřebič.

Poznámka: Některé příslušenství je dostupné v dalších barvách. Kontaktujte

→ "Zákaznický servis", Strana 50.

	Použití	Objednáací číslo
Prodloužení přívodní hadice	Prodloužení přívodní hadice na studenou vodu nebo přívodní hadice Aquastop (2,50 m).	WMZ2381
Přichytky	Zlepšení stability spotřebiče.	WMZ2200
Vložka pro tekuté prací prostředky	Dávkování tekutých pracích prostředků.	00605740
Podstavec	Vyvýšená instalace spotřebiče, aby do něj bylo možné snadněji vkládat prádlo a vyndávat ho.	WMZPW20W

11 Prádlo

Poznámka: Podrobnější informace najdete v digitálním návodu k obsluze načtením QR kódu v obsahu nebo na www.bosch-home.com.

11.1 Příprava prádla

POZOR!

Předměty, které zůstanou v prádle, mohou poškodit prádlo a buben.

- ▶ Před spuštěním odstraňte z kapes prádla všechny předměty.
- ▶ Kvůli šetrnému zacházení se spotřebičem a s prádlem prádlo připravte.
 - Vyprázdněte kapsy.
 - Kartáčkem odstraňte písek ze všech záhybů a kapes.

- Povlaky na příkrývky a polštáře zapněte.
- Zapněte všechny zipy, suché zipy, háčky a poutka.
- Látkové pásky, vázačky u zástěr zavažte nebo použijte pytlík na praní.
- Delší stahovací pásky a šňůrky s pevnými koncovkami v kapucích nebo kalhotách svažte.
- Ze záclon odstraňte kroužky a ocelová lanka nebo použijte síťku na prádlo.
- Na malé kousky prádla, jako např. dětské ponožky, použijte síťku na prádlo.
- Některé úporné, zaschlé skvrny se odstraní až po několikerém praní.
- Perte společně velké a malé kusy prádla.

cs Prací a ošetrovací prostředky

- Čerstvé skvrny nedrhněte, nýbrž potřete mýdlovým roztokem.
- Prádlo rozložte a načechejte nebo se řiďte popisem k jednotlivým programům.

12 Prací a ošetrovací prostředky

Poznámky

- Podrobnější informace najdete v digitálním návodu k obsluze načtením QR kódu v obsahu nebo na www.bosch-home.com.
- Dodržujte informace týkající se bezpečnosti → *Strana 4* a zabrání škodám → *Strana 10*.

Údaje výrobce k použití a dávkování najdete na obale.

Poznámky

- V případě tekutých pracích prostředků používejte pouze dobře tekoucí prací prostředky.
- Nemíchejte různé tekuté prací prostředky.
- Nemíchejte prací prostředek a aviváž.
- Nepoužívejte příliš dlouho skladované a silně zhoustlé výrobky.
- Barvicí prostředky používejte úsporně, sůl může poškodit nerezovou ocel.
- Ve spotřebiči nepoužívejte odbarvovací prostředky.

13 Základní ovládání

Poznámka: Podrobnější informace najdete v digitálním návodu k obsluze načtením QR kódu v obsahu nebo na www.bosch-home.com.

13.1 Zapnutí spotřebiče

Požadavek: Spotřebič je správně instalovaný a připojený.

→ *"Instalace a připojení"*, *Strana 12*

- ▶ Stiskněte .

Proces zapnutí trvá několik sekund.

Poznámka: Osvětlení bubny zhasne automaticky.

13.2 Nastavení programu

1. Otáčením voliče programů nastavte požadovaný program.
→ *"Programy"*, *Strana 26*
2. V případě potřeby přizpůsobte nastavení programu.
→ *"Přizpůsobení nastavení programu"*, *Strana 32*

Nastavení dalších programů

1. Nastavte program ... **další**.
2. Pro zobrazení podnabídky stiskněte .
3. Nastavte program.
→ *"Nastavení programu"*, *Strana 32*
4. Pro zobrazení hlavní nabídky stiskněte **meny**.
5. V případě potřeby přizpůsobte nastavení programu.
→ *"Přizpůsobení nastavení programu"*, *Strana 32*
6. Spusťte program.
→ *"Spuštění programu"*, *Strana 34*

13.3 Přizpůsobení nastavení programu



Požadavek: Je nastavený program.
→ *"Nastavení programu"*, *Strana 32*

- ▶ Přizpůsobte nastavení programu.
→ *"Tlačítka"*, *Strana 24*

Řiďte se informacemi k tématu logika ovládání → *Strana 19*.

Poznámka: Nastavení programu se pro tento program neuloží trvale.

Prizpůsobení dalších nastavení programu

1. Pro zobrazení dalších nastavení programu stiskněte **Options** .
2. Zvolte nastavení programu.
3. Pro zobrazení hlavní nabídky stiskněte **Options** .

13.4 Uložení nastavení programu

Svoje individuální nastavení programu si můžete uložit jako oblíbený program.

1. Nastavte program **oblíbený program**.
 2. Pro zobrazení podnabídky stiskněte **>☰**.
 3. Zvolte program.
→ "*Logika ovládání*", *Strana 19*
 4. Pro zobrazení hlavní nabídky stiskněte **meny**.
 5. V případě potřeby přizpůsobte nastavení programu.
→ "*Přizpůsobení nastavení programu*", *Strana 32*
- ✓ Program je uložený.

13.5 Vložení prádla

Poznámka: Abyste zabránili po-mačkání, dodržujte maximální množství prádla pro programy.
→ "*Programy*", *Strana 26*

Požadavek: Prádlo je připravené.
→ "*Prádlo*", *Strana 31*

1. Otevřete dvířka.
Zkontrolujte, zda je buběn prázdný.
2. Vložte prádlo do bubnu.
3. Zavřete dvířka.

Zajistěte, aby nebylo žádné prádlo přiskřípnuté ve dvířkách.

13.6 Nasazení odměrky na tekuté prací prostředky

Pokud si odměrku objednáte jako příslušenství, musíte ji nasadit.

1. Vytáhněte násypku na prací prostředky.
2. Vložku zatlačte dolů a násypku na prací prostředky vyjměte.

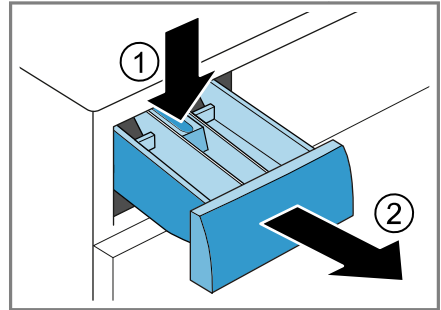

3. Nasadte odměrku.

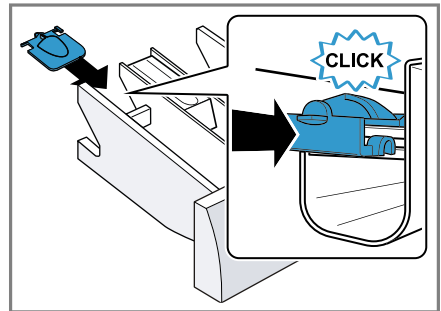

4. Nasadte násypku na prací prostředky.

13.7 Použití odměrky na tekuté prací prostředky

Pro dávkování tekutých pracích prostředků můžete v násypce na prací prostředky použít odměrku.

1. Vytáhněte násypku na prací prostředky.

2. Odměrku posuňte dopředu.

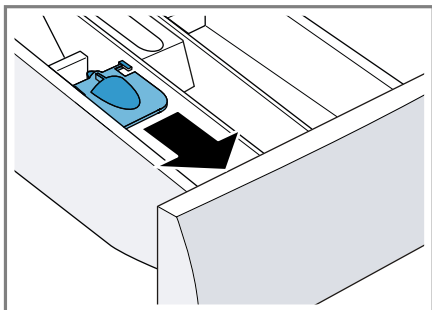

3. Odměrku sklopte a nechte zaskočit.

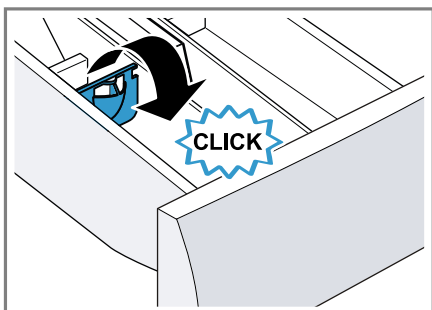

4. Zasuňte násypku na prací prostředky.

13.8 Naplnění pracího prostředku a ošetřovacího prostředku

Poznámky

- Odměrku na tekuté prací prostředky nepoužívejte na gelové prací prostředky, prací prášky, při aktivované předpírce nebo nastavené době skončení.
 - Řiďte se pokyny k pracím prostředkům a ošetřovacím prostředkům → *Strana 32*.
1. Vytáhněte násypku na prací prostředky.

2. Naplněte prací prostředek.
→ "*Násypka na prací prostředky*", *Strana 18*
3. V případě potřeby naplněte ošetřovací prostředek.
4. Zasuňte násypku na prací prostředky.

13.9 Spuštění programu



Požadavek: Je nastavený program.
→ "*Nastavení programu*", *Strana 32*

- ▶ Stiskněte **Start/Reload** .
- ✓ Buben se otáčí a probíhá rozpoznání množství prádla, které může trvat až 2 minuty, a poté se začne napouštět voda.
- ✓ Na displeji se zobrazuje doba trvání nebo čas konce.

13.10 Přidání prádla

Po spuštění programu můžete prádlo podle stavu programu vyndat nebo přidat.

Požadavek: Program se spustil.
→ "*Spuštění programu*", *Strana 34*

1. Stiskněte **Start/Reload** .
Spotřebič se pozastaví.
2. Otevřete dvířka.
3. Přidejte nebo vyndejte prádlo.
4. Zavřete dvířka.
5. Stiskněte **Start/Reload** .

13.11 Zrušení programu

1. Stiskněte **Start/Reload** .
2. Otevřete dvířka spotřebiče.
Při vysoké teplotě a vysoké hladině vody zůstanou dvířka spotřebiče z bezpečnostních důvodů zablokovaná.
 - Při vysoké teplotě spusťte program **máchní**.

- Při velkém množství vody spusťte program **odstředování** nebo zvolte vhodný program pro odčerpání.
→ "Programy", Strana 26
3. Vyndejte prádlo.
→ "Vyjmutí prádla", Strana 35

13.12 Pokračování programu při nastavení stop po máchání

Požadavky

- Je aktivované zastavení po máchání.
→ "Tlačítka", Strana 25
 - Poslední máchací proces skončil a prádlo leží ve vodě z máchání.
1. Nastavte program **odstředování** nebo program pro odčerpání.
→ "Programy", Strana 26
 2. Stiskněte **Start/Reload** .

13.13 Vyjmutí prádla

1. Otevřete dvířka.
2. Vyndejte prádlo z bubny.

13.14 Vypnutí spotřebiče

1. Stiskněte .
2. Otřete dosucha gumovou manžetu a odstraňte případné předměty.

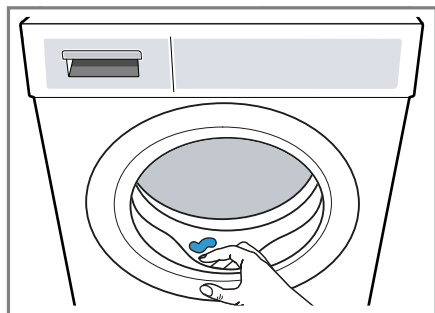



3. Nechejte dvířka spotřebiče a náspyku na prací prostředky otevřené, aby mohla vyschnout zbytková voda.

14 Dětský zámek



Zajistěte spotřebič proti nežádoucímu ovládání ovládacích prvků.

14.1 Aktivace dětského zámku

- ▶ Cca 3 sekundy držte stisknutá obě tlačítka **Child Lock**  **3 sec..**
- ✓ Na displeji se zobrazí .
- ✓ Ovládací prvky jsou zablokované.
- ✓ Dětský zámek zůstává aktivovaný i po vypnutí spotřebiče a při výpadku proudu.

14.2 Deaktivace dětského zámku

Požadavek: Pro deaktivaci dětského zámku musí být spotřebič zapnutý.

- ▶ Cca 3 sekundy držte stisknutá obě tlačítka **Child Lock**  **3 sec..**
Aby se probíhající program nepřerušil, musí být volič programů nastavený na výchozí program.
- ✓  na displeji zhasne.



15 Základní nastavení

Základní nastavení spotřebiče můžete nastavit podle svých potřeb.

15.1 Přehled základních nastavení

Základní nastavení	Popis
signál	Hlasitost signálu po ukončení programu
signál tlačítek	Hlasitost signálu při ovládání tlačítek
čištění bubnu info	Aktivace nebo deaktivace připojení čištění bubnu
jazyk	Změna jazyka
Počítadlo programů	Zobrazit počet ukončených programů

15.2 Změna základních nastavení

- Pro vyvolání podnabídky pro základní nastavení podržte cca 3 sekundy stisknutá obě tlačítka **Basic Settings**  **3 sec..**
- Zvolte požadované základní nastavení.
→ "Přehled základních nastavení", Strana 36
- Přizpůsobte základní nastavení.
- Pro zobrazení hlavní nabídky stiskněte **Basic Settings**  **3 sec..**

16 Čištění a ošetřování

Aby váš spotřebič zůstal dlouho funkční, pečlivě ho čistěte a ošetřujte.

Poznámka: Podrobnější informace najdete v digitálním návodu k obsluze načtením QR kódu v obsahu nebo na www.bosch-home.com.

16.1 Čištění bubnu

POZOR **Nebezpečí zranění!**

Trvalé praní s nízkými teplotami a chybějící zavzdušnění spotřebiče mohou způsobit poškození bubnu a zranění.

- ▶ Pravidelně používejte program pro čištění bubnu nebo perte s teplotami minimálně 60 °C.
- ▶ Po každém použití nechte spotřebič vyschnout s otevřenými dvířky a násypkou na prací prostředky.
- ▶ Program **čištění bubnu** nechte proběhnout bez prádla s univerzálním pracím prostředkem.

16.2 Čištění násypky na prací prostředky

- Vytáhněte násypku na prací prostředky.

2. Vložku zatlačte dolů a násypku na prací prostředky vyjměte.

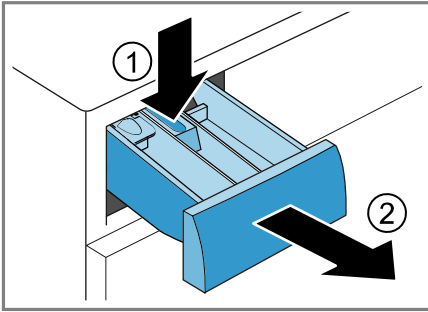

3. Vytáhněte vložku zespod nahoru.

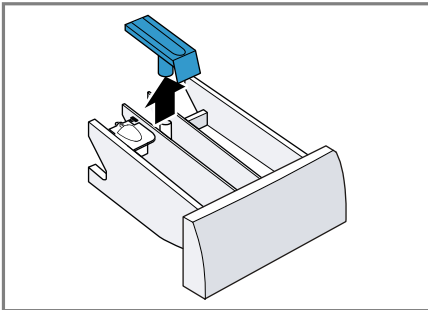

4. Násypku na prací prostředky a vložku vyčistěte vodou a kartáčkem a osušte.

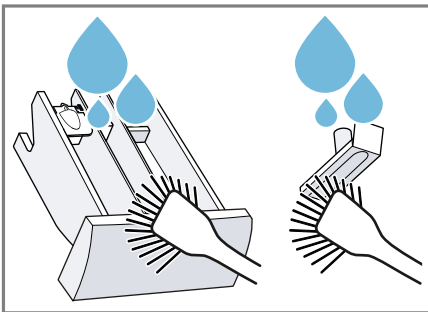

5. Nasadte vložku a nechte ji zaskočit.

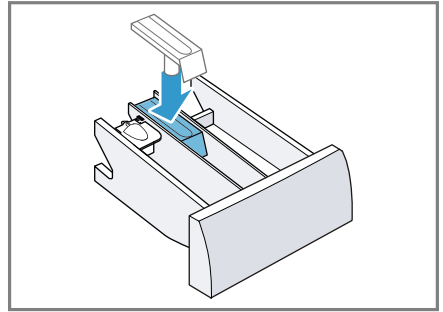

6. Vyčistěte otvor pro násypku na prací prostředky.

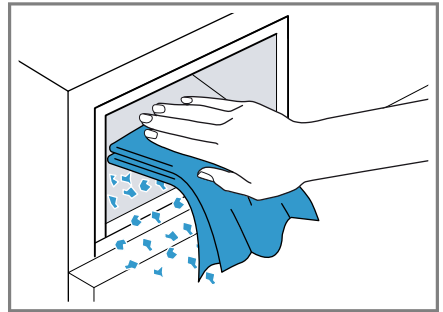

7. Zasuňte násypku na prací prostředky.

16.3 Čištění čerpadla

Při poruchách, např. ucpání nebo klapání, vyčistěte čerpadlo.

Vyprázdnění čerpadla

1. Zavřete přívod vody.
2. Vypněte spotřebič.
3. Odpojte síťovou zástrčku spotřebiče z elektrické sítě.

cs Čistění a ošetřování

4. Otevřete a sejměte servisní kryt.

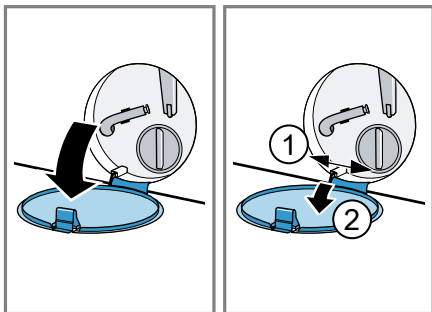

5. Pod otvor postavte dostatečně velkou nádobu.

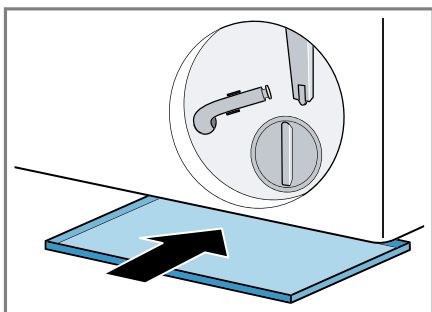

6. Vyndejte z držáku vypouštěcí hadici.

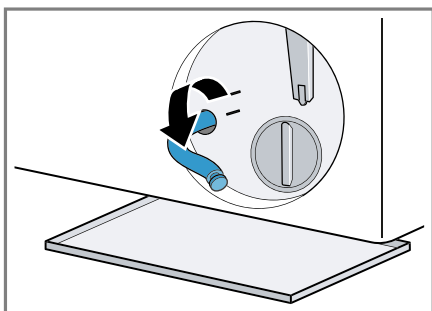

7. **⚠ POZOR - Nebezpečí opaření!**

Prací roztok je při praní s vysokými teplotami horký.

- Nedotýkejte se horkého pracího roztoku.

Pro vypuštění pracího roztoku do nádoby vytáhněte uzavírací zátku.

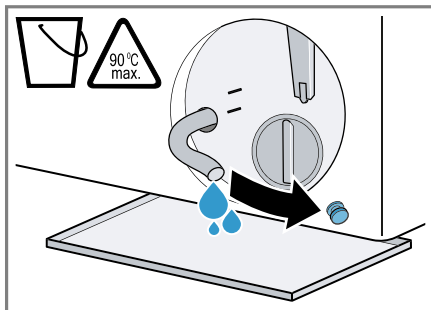

8. Znovu nasadte uzavírací zátku.

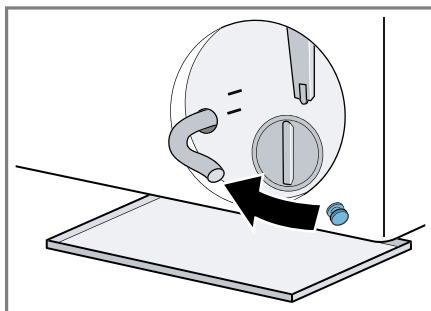

9. Nasadte vypouštěcí hadici do držáku.

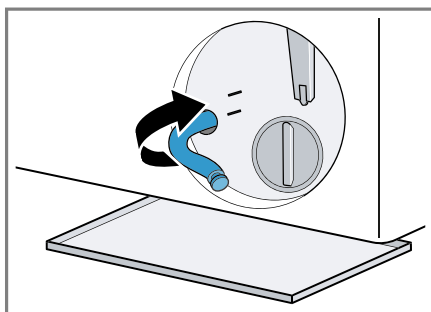

Čištění čerpadla

Požadavek: Čerpadlo je prázdné.

→ *Strana 37*

1. Protože se v čerpadle může ještě nacházet zbytková voda, víčko čerpadla vyšroubovávejte opatrně.
 - Hrubé nečistoty mohou způsobit zaseknutí filtrační vložky v tělese čerpadla. Odstraňte nečistoty a filtrační vložku vyndejte.

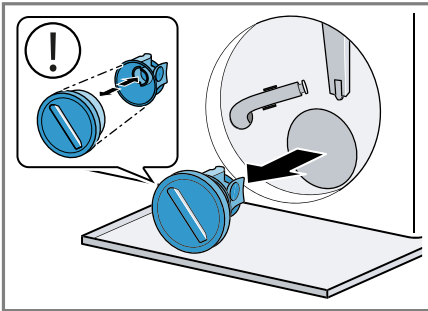

2. Vyčistěte vnitřní prostor, závit víčka čerpadla a těleso čerpadla.

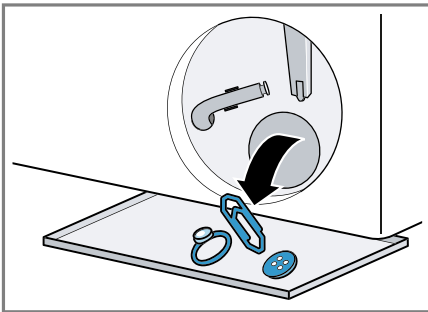

Víčko čerpadla se skládá ze dvou částí, které lze kvůli čištění rozmontovat.

3. Zajistěte, aby se obě lopátková kola mohla otáčet.

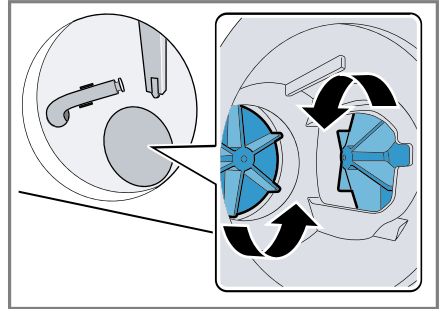

4. Nasadte víčko čerpadla.
 - Zajistěte, aby byly součásti víčka čerpadla správně smontované a pevně spojené.

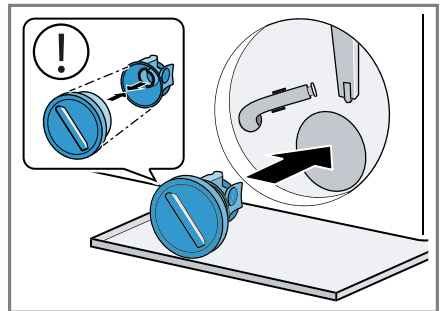

5. Víčko čerpadla zašroubujte až nadoraz.

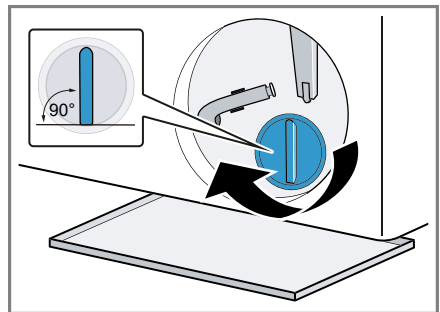

Držadlo víčka čerpadla musí být visle.

6. Nasaďte a zavřete servisní kryt.

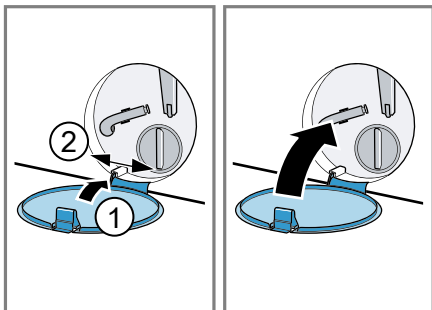

16.4 Čištění otvoru v gumové manžetě

Pravidelně kontrolujte otvor v gumové manžetě, jestli není ucpaný, a vyčistěte ho.

1. Otevřete dvířka spotřebiče.
2. Odstraňte ucpání z otvoru.

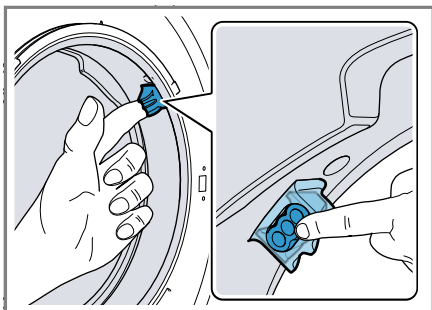

Poznámka: Nepoužívejte špičaté nebo ostré předměty.

17 Odstranění poruch

Menší poruchy vašeho přístroje můžete odstranit vlastními silami. Před kontaktováním zákaznické služby využijte informací o odstraňování poruch. Vyvarujete se tak zbytečných nákladů.

VÝSTRAHA









Nebezpečí úrazu elektrickým proudem!

Neodborné opravy jsou nebezpečné.

- ▶ Opravy spotřebiče smí provádět pouze odborný personál, který je k tomu vyškolený.
- ▶ K opravě spotřebiče se smí používat pouze originální náhradní díly.
- ▶ Pokud je síťový kabel tohoto spotřebiče poškozený, musí ho vyměnit výrobce, jeho zákaznický servis nebo podobně kvalifikovaná osoba, aby se zabránilo ohrožení.

Závada	Příčina a řešení závady
Displej zhasl a bliká Start/Reload 	Je aktivní režim šetření energie. ▶ Stiskněte libovolné tlačítko. ✓ Displej se znovu rozsvítí.
"E:30 / -80"	Odtoková trubka nebo odtoková hadice je ucpaná. ▶ Vyčistěte odtokovou trubku a odtokovou hadici.
	Odtoková trubka nebo odtoková hadice je zalomená nebo uskřípnutá. ▶ Zajistěte, aby odtoková trubka a hadice odtoku vždy nebyly zalomené nebo uskřípnuté.
	Je ucpané čerpadlo. ▶ → " <i>Čištění čerpadla</i> ", <i>Strana 37</i>
	Odtoková hadice je připojená příliš vysoko. ▶ Odtokovou hadici namontujte maximálně do výšky 1 m.
	Víčko čerpadla není správně smontované. ▶ Smontujte správně víčko čerpadla.
	Dávkování pracího prostředku je příliš vysoké. ▶ Okamžité opatření: Smíchejte polévkovou lžící aviváže s 0,5 l vody a směs naplňte do levé komory (nepoužívejte na outdoorové, sportovní a péřové textilie). ▶ Při příštím praní se stejným množstvím prádla použijte menší množství pracího prostředku.
	Je namontované nepřípustné prodloužení odtokové hadice.

Závada	Příčina a řešení závady
"E:30 / -80"	<ul style="list-style-type: none"> ▶ Odstraňte nepřípustná prodloužení odtokové hadice. → <i>"Připojení spotřebiče", Strana 14</i> <p>Víčko čerpadla není úplně zašroubované.</p> <ul style="list-style-type: none"> ▶ Zajistěte, aby bylo víčko čerpadla ve spotřebiči zašroubované až nadoraz. Držadlo víčka čerpadla musí být svisle.
"E:36 / -25 / -26"	<p>Je ucpané čerpadlo.</p> <ul style="list-style-type: none"> ▶ → <i>"Čištění čerpadla", Strana 37</i>
"E:38 / -25 / -26"	<p>Je ucpané čerpadlo.</p> <ul style="list-style-type: none"> ▶ → <i>"Čištění bubny", Strana 36</i> <p>Pokud se závada zobrazí znovu,</p> <ul style="list-style-type: none"> ▶ → <i>"Čištění čerpadla", Strana 37</i> <p>je zablokován vstupní otvor gumové manžety.</p> <ul style="list-style-type: none"> ▶ → <i>"Čištění otvoru v gumové manžetě", Strana 40</i>
"E:30 / -10" a/nebo	<p>Je ucpané sítko v přívodu vody.</p> <ul style="list-style-type: none"> ▶ Vyčistěte sítko v přívodu vody. <p>Je zavřený přívod vody.</p> <ul style="list-style-type: none"> ▶ Otevřete přívod vody. <p>Přívodní hadice je zalomená nebo uskřípnutá.</p> <ul style="list-style-type: none"> ▶ Zajistěte, aby přívodní hadice nebyla zalomená nebo uskřípnutá.
Všechny ostatní chybové kódy.	<p>Porucha funkce</p> <ul style="list-style-type: none"> ▶ Kontaktujte zákaznický servis. → <i>"Zákaznický servis", Strana 50</i>
ochlazení lázně	<p>Kvůli šetření odpadního potrubí se horký prací roztok nechá před odčerpáním vychladnout.</p> <ul style="list-style-type: none"> ▶ Počkejte, dokud prací roztok nevychladne.
"E:30/-20"	<p>Vadný magnetický ventil.</p> <ul style="list-style-type: none"> ▶ Kontaktujte zákaznický servis. → <i>"Zákaznický servis", Strana 50</i> <p>Dávkování pracího prostředku je příliš vysoké.</p> <ul style="list-style-type: none"> ▶ Při příštím praní se stejným množstvím prádla použijte menší množství pracího prostředku. <p>Naplněná voda navíc.</p> <ul style="list-style-type: none"> ▶ Během provozu neplňte spotřebič další vodou.
Spotřebič nepracuje.	<p>Není zapojená zástrčka síťového kabelu.</p> <ul style="list-style-type: none"> ▶ Připojte spotřebič k el. síti. <p>Zareagovala pojistka v pojistkové skřínce.</p>

Závada	Příčina a řešení závady
Spotřebič nepracuje.	<ul style="list-style-type: none"> ▶ Zkontrolujte pojistku v pojistkové skříňce.
	<p>Výpadek napájení.</p> <ul style="list-style-type: none"> ▶ Zkontrolujte, zda v místnosti funguje osvětlení místnosti nebo jiné přístroje.
Program se nespustí.	<p>Nestiskli jste Start/Reload .</p> <ul style="list-style-type: none"> ▶ Stiskněte Start/Reload .
	<p>Dvířka nejsou zavřená.</p> <ol style="list-style-type: none"> 1. Zavřete dvířka. 2. Pro spuštění programu stiskněte Start/Reload .
	<p>Je aktivovaný dětský zámek.</p> <ul style="list-style-type: none"> ▶ → "Deaktivace dětského zámku", <i>Strana 35</i>
	<p>Je aktivované Finished in .</p> <ul style="list-style-type: none"> ▶ Zkontrolujte, zda je aktivované Finished in . → "Tlačítka", <i>Strana 24</i>
	<p>Ve dvířkách je přiskřípnuté prádlo.</p> <ol style="list-style-type: none"> 1. Znovu otevřete dvířka. 2. Odstraňte přiskřípnuté prádlo. 3. Zavřete dvířka. 4. Pro spuštění programu stiskněte Start/Reload .
Dvířka nelze otevřít.	<p>Je aktivované stop máchání .</p> <ul style="list-style-type: none"> ▶ Pro pokračování programu zvolte odstředování nebo odčerpání a stiskněte Start/Reload . → "Pokračování programu při nastavení stop po máchání", <i>Strana 35</i>
	<p>Teplota je příliš vysoká.</p> <ul style="list-style-type: none"> ▶ Počkejte, dokud teplota trochu neklesne. ▶ → "Zrušení programu", <i>Strana 34</i>
	<p>Příliš vysoká hladina vody.</p> <ul style="list-style-type: none"> ▶ Zvolte vhodný program pro odčerpání. → "Programy", <i>Strana 26</i>
	<p>Výpadek elektrického proudu.</p> <ul style="list-style-type: none"> ▶ Otevřete dvířka pomocí nouzového odblokování. → "Nouzové odblokování", <i>Strana 49</i>
Prací roztok se neodčerpává.	<p>Odtoková trubka nebo odtoková hadice je ucpaná.</p> <ul style="list-style-type: none"> ▶ Vyčistěte odtokovou trubku a odtokovou hadici.
	<p>Odtoková trubka nebo odtoková hadice je zalomená nebo uskřípnutá.</p> <ul style="list-style-type: none"> ▶ Zajistěte, aby odtoková trubka a hadice odtoku vody nebyly zalomené nebo uskřípnuté.

Závada	Příčina a řešení závady
Prací roztok se neodčerpává.	<p>Je ucpané čerpadlo.</p> <ul style="list-style-type: none"> ▶ → "Čištění čerpadla", Strana 37
	<p>Je aktivované stop máchání ☹.</p> <ul style="list-style-type: none"> ▶ Pro pokračování programu zvolte odstředování nebo odčerpání a stiskněte Start/Reload ⏪. → "Pokračování programu při nastavení stop po máchání", Strana 35
	<p>Odtoková hadice je připojená příliš vysoko.</p> <ul style="list-style-type: none"> ▶ Odtokovou hadici namontujte maximálně do výšky 1 m.
	<p>Víčko čerpadla není správně smontované.</p> <ul style="list-style-type: none"> ▶ Smontujte správně víčko čerpadla.
	<p>Dávkování pracího prostředku je příliš vysoké.</p> <ul style="list-style-type: none"> ▶ Okamžité opatření: Smíchejte polévkovou lžící aviváže s 0,5 l vody a směs naplňte do levé komory (nepoužívejte na outdoorové, sportovní a pérové textilie). ▶ Při příštím praní se stejným množstvím prádla použijte menší množství pracího prostředku.
	<p>Je namontované nepřípustné prodloužení odtokové hadice.</p> <ul style="list-style-type: none"> ▶ Odstraňte nepřípustná prodloužení odtokové hadice. → "Připojení spotřebiče", Strana 14
	<p>Víčko čerpadla není úplně zašroubované.</p> <ul style="list-style-type: none"> ▶ Zajistěte, aby bylo víčko čerpadla ve spotřebiči zašroubované až nadoraz. Držadlo víčka čerpadla musí být svisle.
Nepřitéká voda. Nebyl spláchnutý prací prostředek.	<p>Nestiskli jste Start/Reload ⏪.</p> <ul style="list-style-type: none"> ▶ Stiskněte Start/Reload ⏪.
	<p>Je ucpané sítko v přívodu vody.</p> <ul style="list-style-type: none"> ▶ Vyčistěte sítko v přívodu vody.
	<p>Je zavřený přívod vody.</p> <ul style="list-style-type: none"> ▶ Otevřete přívod vody.
	<p>Přívodní hadice je zalomená nebo uskřípnutá.</p> <ul style="list-style-type: none"> ▶ Zajistěte, aby přívodní hadice nebyla zalomená nebo uskřípnutá.

Závada	Příčina a řešení závady
Opakovaný náběh odstředování.	<p>Kontrolní systém nevyváženosti se snaží vyrovnat nerovnoměrné rozložení prádla opakovaným rozmístěním prádla.</p> <ul style="list-style-type: none"> ▶ Nejedná se o závadu – není potřeba nic udělat. <p>Poznámka: Při plnění dávejte do bubnu pokud možno společně velké a malé kusy prádla. Různě velké kusy prádla se při odstředování lépe rozdělí.</p>
Doba trvání programu se během pracího procesu mění.	<p>Průběh programu se elektronicky optimalizuje. Tak může dojít ke změně doby trvání programu.</p> <ul style="list-style-type: none"> ▶ Nejedná se o závadu – není potřeba nic udělat. <p>Kontrolní systém nevyváženosti se snaží vyrovnat nerovnoměrné rozložení prádla opakovaným rozmístěním prádla.</p> <ul style="list-style-type: none"> ▶ Nejedná se o závadu – není potřeba nic udělat. <p>Poznámka: Při plnění dávejte do bubnu pokud možno společně velké a malé kusy prádla. Různě velké kusy prádla se při odstředování lépe rozdělí.</p>
V bubnu není vidět voda.	<p>Systém pro kontrolu pěny přidává při tvorbě příliš velkého množství pěny jedno máchání.</p> <ul style="list-style-type: none"> ▶ Nejedná se o závadu – není potřeba nic udělat.
V bubnu není vidět voda.	<p>Voda je pod viditelnou oblastí.</p> <ul style="list-style-type: none"> ▶ Nejedná se o závadu – není potřeba nic udělat. ▶ Během provozu neplňte spotřebič další vodou.
Buben sebou po spuštění programu trhá.	<p>Příčinou je interní test motoru.</p> <ul style="list-style-type: none"> ▶ Nejedná se o závadu – není potřeba nic udělat.
V komoře ☼ se nachází zbytková voda.	<p>Je ucpaná vložka v komoře ☼.</p> <ul style="list-style-type: none"> ▶ → "<i>Čištění násypky na prací prostředky</i>", <i>Strana 36</i>
Vibrace a pohyb spotřebiče při odstředování.	<p>Spotřebič není správně vyrovnaný.</p> <ul style="list-style-type: none"> ▶ → "<i>Vyrovnaní spotřebiče</i>", <i>Strana 15</i> <p>Nožičky spotřebiče nejsou zafixované.</p> <ul style="list-style-type: none"> ▶ Zafixujte nožičky spotřebiče. → "<i>Vyrovnaní spotřebiče</i>", <i>Strana 15</i> <p>Nejsou odstraněné přepravní pojistky.</p> <ul style="list-style-type: none"> ▶ → "<i>Odstranění přepravních pojistek</i>", <i>Strana 13.</i>
Buben se otáčí, nepřítéká voda.	<p>Je aktivní rozpoznání množství prádla.</p> <ul style="list-style-type: none"> ▶ Nejedná se o závadu, není potřeba nic udělat. <p>Poznámka: Rozpoznání množství prádla může trvat až 2 minuty.</p>

Závada	Příčina a řešení závady
Intenzivní tvorba pěny.	<p>Dávkování pracího prostředku je příliš vysoké.</p> <ul style="list-style-type: none"> ▶ Okamžité opatření: Smíchejte polévkovou lžící aviváže s 0,5 l vody a směs naplňte do levé komory (nepoužívejte na outdoorové, sportovní a pérové textilie). ▶ Při příštím praní se stejným množstvím prádla použijte menší množství pracího prostředku.
Není dosažena vysoká rychlost odstředování.	<p>Je nastavená nízká rychlost odstředování.</p> <ul style="list-style-type: none"> ▶ Při příštím praní nastavte vyšší rychlost odstředování.
	<p>Je aktivovaná ochrana proti zmač.</p> <ul style="list-style-type: none"> ▶ Volte programy, které jsou vhodné pro příslušné druhy textilu.
	<p>Systém kontroly rovnoměrného rozložení prádla se snaží vyrovnat nerovnoměrné rozložení prádla pomocí nižší rychlosti odstředování.</p> <ul style="list-style-type: none"> ▶ Vložte znovu prádlo do bubnu.
	<p>Poznámka: Do bubnu dávejte pokud možno společně velké a malé kusy prádla. Různě velké kusy prádla se při odstředování lépe rozdělí.</p> <ul style="list-style-type: none"> ▶ Spusťte program odstředování.
Program odstředování se nespustí.	<p>Odtoková trubka nebo odtoková hadice je ucpaná.</p> <ul style="list-style-type: none"> ▶ Vyčistěte odtokovou trubku a odtokovou hadici.
	<p>Odtoková trubka nebo odtoková hadice je zalomená nebo uskřípnutá.</p> <ul style="list-style-type: none"> ▶ Zajistěte, aby odtoková trubka a hadice odtoku vody nebyly zalomené nebo uskřípnuté.
	<p>Kontrolní systém nevyváženosti přerušil odstředování kvůli nerovnoměrnému rozložení prádla.</p> <ul style="list-style-type: none"> ▶ Vložte znovu prádlo do bubnu.
	<p>Poznámka: Do bubnu dávejte pokud možno společně velké a malé kusy prádla. Různě velké kusy prádla se při odstředování lépe rozdělí.</p> <ul style="list-style-type: none"> ▶ Spusťte program odstředování.
Šumící, syčící zvuk.	<p>Voda se do násypky na prací prostředky napouští pod tlakem.</p> <ul style="list-style-type: none"> ▶ Nejedná se o závadu – normální provozní zvuk.
Hlasité zvuky při odstředování.	<p>Spotřebič není správně vyrovnaný.</p> <ul style="list-style-type: none"> ▶ → "<i>Vyrovnaní spotřebiče</i>", <i>Strana 15</i> <p>Nožičky spotřebiče nejsou zafixované.</p>

Závada	Příčina a řešení závady
Hlasité zvuky při odstředování.	<ul style="list-style-type: none"> ▶ Zafixujte nožičky spotřebiče. → <i>"Vyrovnání spotřebiče", Strana 15</i> <hr/> <p>Nejsou odstraněné přepravní pojistky.</p> <ul style="list-style-type: none"> ▶ → <i>"Odstranění přepravních pojistek", Strana 13.</i>
Klapání, skřípání v čerpadle.	<p>Do čerpadla se dostaly cizí předměty.</p> <ul style="list-style-type: none"> ▶ → <i>"Čištění čerpadla", Strana 37</i>
Rytmický zvuk sání.	<p>Je aktivní čerpadlo, odčerpává se prací roztok.</p> <ul style="list-style-type: none"> ▶ Nejedná se o závadu – normální provozní zvuk.
Pomačkání.	<p>Příliš vysoká rychlost odstředování.</p> <ul style="list-style-type: none"> ▶ Při příštím praní nastavte nižší rychlost odstředování. <hr/> <p>Příliš velké množství prádla.</p> <ul style="list-style-type: none"> ▶ Při příštím praní snižte množství prádla. <hr/> <p>Nastavili jste nevhodný program pro příslušný druh textilií.</p> <ul style="list-style-type: none"> ▶ Volte programy, které jsou vhodné pro příslušné druhy textilu.
Prací prostředek nebo aviváž odkapává z manžety a shromažďuje se na skle dvířek nebo v záhybu manžety.	<p>Příliš mnoho pracího prostředku / aviváže v násypce na prací prostředky.</p> <ul style="list-style-type: none"> ▶ Při dávkování tekutého pracího prostředku a aviváže se řiďte podle značky v násypce na prací prostředky a nedávejte větší množství.
Výsledek odstředování není uspokojivý. Prádlo je příliš mokré / příliš vlhké.	<p>Je nastavená nízká rychlost odstředování.</p> <ul style="list-style-type: none"> ▶ Při příštím praní nastavte vyšší rychlost odstředování. ▶ Spusťte program odstředování. <hr/> <p>Je aktivovaná ochrana proti zmač.</p> <ul style="list-style-type: none"> ▶ Volte programy, které jsou vhodné pro příslušné druhy textilu. <hr/> <p>Odtoková trubka nebo odtoková hadice je ucpaná.</p> <ul style="list-style-type: none"> ▶ Vyčistěte odtokovou trubku a odtokovou hadici. <hr/> <p>Odtoková trubka nebo odtoková hadice je zalomená nebo uskřípnutá.</p> <ul style="list-style-type: none"> ▶ Zajistěte, aby odtoková trubka a hadice odtoku vody nebyly zalomené nebo uskřípnuté. <hr/> <p>Kontrolní systém nevyváženosti přerušil odstředování kvůli nerovnoměrnému rozložení prádla.</p> <ul style="list-style-type: none"> ▶ Vložte znovu prádlo do bubnu.

Závada	Příčina a řešení závady
Výsledek odstřeďování není uspokojivý. Prádlo je příliš mokré / příliš vlhké.	<p>Poznámka: Do bubnu dávejte pokud možno společně velké a malé kusy prádla. Různě velké kusy prádla se při odstřeďování lépe rozdělí.</p> <ul style="list-style-type: none"> ▶ Spusťte program odstřeďování.
	<p>Systém kontroly rovnoměrného rozložení prádla se snaží vyrovnat nerovnoměrné rozložení prádla pomocí nižší rychlosti odstřeďování.</p> <ul style="list-style-type: none"> ▶ Vložte znovu prádlo do bubnu.
	<p>Poznámka: Do bubnu dávejte pokud možno společně velké a malé kusy prádla. Různě velké kusy prádla se při odstřeďování lépe rozdělí.</p> <ul style="list-style-type: none"> ▶ Spusťte program odstřeďování.
Zbytky pracího prostředku na vlhkém prádle.	<p>Prací prostředky mohou obsahovat látky, které nejsou rozpustné ve vodě a usazují se na prádle.</p> <ul style="list-style-type: none"> ▶ Spusťte program máchání.
Zbytky pracího prostředku na suchém prádle.	<p>Prací prostředky mohou obsahovat látky, které nejsou rozpustné ve vodě a usazují se na prádle.</p> <ul style="list-style-type: none"> ▶ Prádlo po praní a sušení vykartáčujte.
U přívodní hadice vytéká voda.	<p>Přívodní hadice není správně/pevně připojená.</p> <ol style="list-style-type: none"> 1. Připojte správně přívodní hadici. → "<i>Připojení přívodní hadice</i>", <i>Strana 14</i> 2. Utáhněte šroubení.
U odtokové hadice vytéká voda.	<p>Odtoková hadice je poškozená.</p> <ul style="list-style-type: none"> ▶ Vyměňte poškozenou odtokovou hadici. <p>Odtoková hadice není správně připojená.</p> <ul style="list-style-type: none"> ▶ Připojte správně odtokovou hadici. → "<i>Způsoby připojení odtoku vody</i>", <i>Strana 14</i>
Ve spotřebiči vzniká zápach.	<p>Vlhkost a zbytky pracích prostředků mohou podporovat tvorbu bakterií.</p> <ul style="list-style-type: none"> ▶ → "<i>Čištění bubnu</i>", <i>Strana 36</i> ▶ Když spotřebič nepoužíváte, nechte dvířka a násytku na prací prostředky otevřené, aby mohla vyschnout zbytková voda.

17.1 Nouzové odblokování

Odblokování dvířek

Požadavek: Čerpadlo je prázdné.

→ *Strana 37*

1. **POZOR!** Vytékající voda může způsobit věcné škody.
- ▶ Neotevírejte dvířka, pokud je za sklem vidět voda.

Pomocí nářadí vytáhněte nouzové odblokování dolů a uvolněte ho.

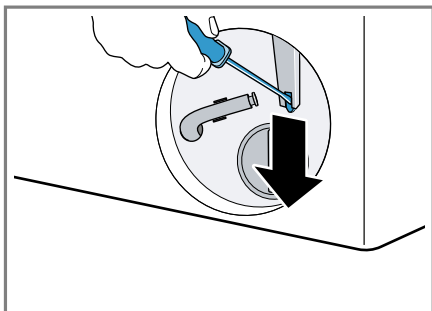

- ✓ Zámek dvířek je odblokovaný.
2. Nasaďte a zacvakněte servisní kryt.
 3. Zavřete servisní kryt.

18 Převaha, uskladnění a likvidace

18.1 Demontáž spotřebiče

Poznámka: Podrobnější informace najdete v digitálním návodu k obsluze načtením QR kódu v obsahu nebo na www.bosch-home.com.

1. Zavřete přívod vody.
2. Vyprázdněte přívodní hadici.
3. Vypněte spotřebič.
4. Vytáhněte síťovou zástrčku spotřebiče ze zásuvky.
5. Vypusťte prací roztok.
→ *"Čištění čerpadla", Strana 37*

6. Odpojte hadice.

18.2 Nasazení přepravních pojistek

Spotřebič při přepravě zajistěte přepravními pojistkami, abyste zabránili poškození.

1. Šroubovákem odstraňte 4 krytky.

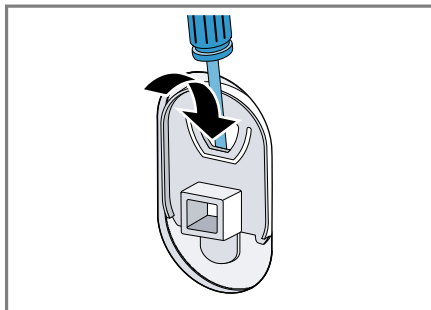

Krytky uschovejte.

2. Namontujte 4 přepravní pojistky. Řiďte se přitom podle popisu → *"Odstranění přepravních pojistek", Strana 13* a postupujte v opačném pořadí.

18.3 Opětovné uvedení spotřebiče do provozu

- ▶ Pro další informace viz
→ *"Instalace a připojení", Strana 12*
a
→ *"Spuštění praní bez prádla", Strana 19.*

18.4 Likvidace starého spotřebiče

Díky ekologické likvidaci je možné opětovné použití cenných surovin.

VÝSTRAHA

Nebezpečí poškození zdraví!

Ve spotřebiči se mohou zavřít děti a dostat se tak do ohrožení života.

- ▶ Spotřebič neumísťujte za dveře, které blokují nebo brání otvírání dvířek spotřebiče.
- ▶ U starých spotřebičů odpojte síťovou zástrčku síťového kabelu, poté síťový kabel přestříhnete a zničte zámek dvířek spotřebiče tak, aby se dvířka spotřebiče nedaly zavřít.

1. Vytáhněte síťovou zástrčku síťového kabelu ze zásuvky.
2. Odpojte síťový kabel.
3. Spotřebič ekologicky zlikvidujte.

Informace o aktuálních možnostech likvidace obdržíte u specializovaného prodejce nebo na obecním nebo městském úřadu.



Tento spotřebič je označen v souladu s evropskou směrnicí 2012/19/EU o nakládání s použitými elektrickými a elektronickými zařízeními (waste electrical and electronic equipment - WEEE).

Tato směrnice stanoví jednotný evropský (EU) rámec pro zpětný odběr a recyklování použitých zařízení.

19 Zákaznický servis

Originální náhradní díly relevantní pro funkčnost podle příslušného nařízení ekodesign obdržíte u našeho zákaznického servisu po dobu min. 10 let od uvedení vašeho spotřebiče na trh v Evropském hospodářském prostoru.

Poznámka: Využití zákaznického servisu je v rámci záručních podmínek výrobce bezplatné.

Podrobné informace o záruční době a záručních podmínkách ve vaší zemi obdržíte u svého zákaznického servisu, svého prodejce nebo na našich internetových stránkách.

Při kontaktování zákaznického servisu potřebujete označení produktu (E-č.) a výrobní číslo (FD) vašeho spotřebiče.

Kontaktní údaje zákaznického servisu viz příložený seznam servisních služeb nebo naše webová stránka.

19.1 Označení produktu (E-č.) a výrobní číslo (FD)

Označení produktu (E-č.) a výrobní číslo (FD) je uvedeno na typovém štítku spotřebiče.

V závislosti na modelu se typový štítek nachází:

- na vnitřní straně dvířek,
- na vnitřní straně servisní krytky,
- na zadní straně spotřebiče.

Pro rychlé nalezení údajů vašeho spotřebiče a telefonního čísla zákaznického servisu si můžete údaje poznačit.

19.2 Záruka AQUA-STOP

Navíc k nárokům na záruku vůči prodávajícímu vyplývajícím z kupní smlouvy a navíc k naší záruce výrobce na spotřebič poskytneme náhradu za následujících podmínek.

- Dojde-li vadou našeho systému Aqua-Stop ke škodě způsobené vodou, nahradíme škody soukromým uživatelům. K zabezpečení proti úniku vody musí být spotřebič připojen na elektrickou síť.
- Záruka platí po celou dobu životnosti spotřebiče.
- Předpokladem nároku na záruku je odborná instalace a připojení spotřebiče s Aqua-Stop podle našeho návodu; zahrnuje také odborně namontované prodloužení Aqua-Stop (originální příslušenství). Naše záruka se nevztahuje na vadná přívodní potrubí nebo armatury až k přípojce Aqua-Stop na vodovodním kohoutku.
- Během provozu není zásadně nutno na spotřebiče s Aqua-Stop dohlížet, event. je potom uzavřením vodovodního kohoutku zajistěte. Pouze v případě delší nepřítomnosti v bytě, např. před několikátýdenní dovolenou, přívod vody uzavřete.

20 Hodnoty spotřeby

Následující informace se poskytují podle nařízení EU o ekodesignu. Uvedené hodnoty pro jiné programy jako **Eco 40-60** jsou pouze referenční hodnoty a byly zjištěny s využitím platné normy EN 60456.

Program	Množství prádla (kg)	Doba trvání programu (h:min) ¹	Spotřeba energie (kWh/cyklus) ¹	Spotřeba vody (l/cyklus) ¹	Maximální teplota 5 min ¹ (°C)	Rychlost odstřeďování (ot/min) ¹	Zbytková vlhkost (%) ¹
Eco 40-60 ²	9,0	3:44	0,940	65,0	43	1400	53,00
Eco 40-60 ²	4,5	2:53	0,340	49,0	29	1400	53,00
Eco 40-60 ²	2,5	2:53	0,190	34,0	25	1400	53,00
bavlna 20 °C	9,0	3:28	0,450	93,0	24	1400	53,00
bavlna 40 °C	9,0	3:28	1,200	93,0	44	1400	53,00
bavlna 60 °C	9,0	3:34	2,000	93,0	62	1400	53,00
bavlna 40 °C + předpírka	9,0	3:58	1,270	100,0	44	1400	53,00
snadno udržovatelné 40 °C	4,0	2:30	0,770	56,0	43	1200	29,00
rychlý/mix 40 °C	4,0	1:03	0,640	43,0	41	1400	52,00
 vlna 30 °C	2,0	0:41	0,200	40,0	24	800	32,00

¹ Skutečné hodnoty se vlivem tlaku vody, tvrdosti a teploty přiváděné vody, teploty prostředí, druhu, množství a zašpinění prádla, použitého čisticího prostředku, kolísání napájecího proudu a zvolených přidavných funkcí mohou lišit od uvedených hodnot.

² Testovací program podle nařízení (EU) pro ekodesign a nařízení (EU) pro energetické štítky se studenou vodou (15 °C).

21 Technické údaje

Výška spotřebiče	84,8 cm
Šířka spotřebiče	59,8 cm
Hloubka spotřebiče	59,0 cm

Výška spotřebiče při zavřených dvířkách	63,2 cm
-----------------------------------------	---------

Výška spotřebiče při otevřených dvířkách	108,5 cm
------------------------------------------	----------

Hmotnost	68,7 kg
----------	---------

Maximální množství prádla	9,0 kg
---------------------------	--------

Síťové napětí	220-240 V, 50-60 Hz
⇒ Minimální pojistka instalace	10 A
Jmenovitý výkon	2300 W
Příkon	<ul style="list-style-type: none"> ■ Vypnutý stav: 0,10 W ■ Nevypnutý stav: 0,50 W
Tlak vody	<ul style="list-style-type: none"> ■ Minimálně 100 kPa (1 bar) ■ Maximálně: 1 000 kPa (10 bar)
Délka přívodní hadice	150 cm
Délka odtokové hadice	150 cm
Délka síťového kabelu	160 cm

Tento výrobek obsahuje zdroje světla třídy energetické účinnosti F. Zdroje světla se dodávají jako náhradní díl a měnit je smí pouze vyškolený odborný personál.

Další informace k vašemu modelu najdete na internetu na <https://eprel.ec.europa.eu/>¹. Tato webová adresa je propojena odkazem s oficiální produktovou databází EU EPREL. Postupujte pak podle pokynů pro vyhledávání modelu. Označení modelu je dané znaky před lomítkem čísla výrobku (E-Nr.) na typovém štítku. Alternativně najdete označení modelu také na prvním řádku EU energetického štítku.

¹ Platí jen pro země v Evropském hospodářském prostoru



Thank you for buying a Bosch Home Appliance!

Register your new device on MyBosch now and profit directly from:

- **Expert tips & tricks for your appliance**
- **Warranty extension options**
- **Discounts for accessories & spare-parts**
- **Digital manual and all appliance data at hand**
- **Easy access to Bosch Home Appliances Service**

Free and easy registration – also on mobile phones:

www.bosch-home.com/welcome



Looking for help? You'll find it here.

Expert advice for your Bosch home appliances, help with problems or a repair from Bosch experts.

Find out everything about the many ways Bosch can support you:

www.bosch-home.com/service

Contact data of all countries are listed in the attached service directory.

BSH Hausgeräte GmbH

Carl-Wery-Straße 34

81739 München, GERMANY

www.bosch-home.com

A Bosch Company



9001757315 (020607)

CS



Zaregistrujte
svůj nový
spotřebič na MyBosch
a získejte výhody
zdarma:
[bosch-home.com/
welcome](https://bosch-home.com/welcome)



Sušička

WTX87EH0EU

cs Návod k použití a instalaci

Vaše nová sušička

Rozhodli jste se pro zakoupení sušičky značky Bosch.

Věnujte prosím několik minut času přečtení a seznámení se s přednostmi vaší sušičky.

Pro zajištění vysoké kvality značky Bosch byla u každé sušičky opouštějící náš závod provedena pečlivá kontrola funkce a bezvadného stavu.

Další informace k našim výrobkům, příslušenství, náhradním dílům a servisu najdete na našich internetových stránkách www.bosch-home.com nebo se obraťte na naše servisní střediska.

Popisuje-li návod k použití a instalaci různé modely, bude na odpovídajících místech upozorněno na rozdíly.



Uvedte sušičku do provozu teprve po přečtení tohoto návodu k použití a instalaci!

Grafická úprava

Varování!

Tato kombinace symbolu a výstražného slova upozorňuje na eventuální nebezpečnou situaci. Nedodržení pokynů může mít za následek smrt nebo poranění.

Pozor!

Toto výstražné slovo upozorňuje na eventuální nebezpečnou situaci. Nedodržení pokynů může mít za následek věcné a/nebo ekologické škody.

Pokyn/tip

Pokyny pro optimální používání spotřebiče / užitečné informace.

1. 2. 3. / a) b) c)

Manipulační kroky jsou označeny číslicemi nebo písmeny.

■ / -

Výčty jsou označeny čtverečkem nebo pomlčkou.

Obsah

 Předpokládané použití	4	Průběh programu	33
 Bezpečnostní pokyny	5	Změna programu nebo přidání prádla	33
Děti / dospělí / domácí zvířata	5	Přerušení programu.	33
Instalace	6	Konec programu	33
Obsluha	8	Vyjmutí prádla a vypnutí spotřebiče	33
Čištění/údržba	10	Vyprázdnění nádržky na kondenzovanou vodu	34
 Pokyny pro úsporu	12	 Nastavení spotřebiče	35
 Instalace a připojení spotřebiče.	12	Dětská pojistka	35
Rozsah dodávky	12	Základní nastavení	35
Instalace spotřebiče	13	 Home Connect.	36
Výměna dorazu dvířek	14	Vyvolání nabídky Home Connect	36
Připojení spotřebiče	17	Spojení s domácí sítí nebo aplikací Home Connect	36
Před prvním použitím	18	Aktivace/deaktivace Wi-Fi	38
Volitelné příslušenství	18	Resetování síťových nastavení.	38
 Stručný návod	19	Aktualizace softwaru	39
 Seznámení se spotřebičem.	20	Řízení energie	39
Přehled spotřebiče	20	Inteligentní doporučení programu	40
Panel	21	vzdálená diagnostika.	41
 Displej.	21	Upozornění k ochraně údajů	41
Upozornění na displeji	23	Prohlášení o shodě	42
 Přehled programů	24	 Funkce odstranění pomačkání	42
 Nastavení	27	Naplnění nádržky na vodu.	42
 Prádlo	29	Programy pro odstranění pomačkání.	44
Příprava prádla	29	Čištění sítka v nádržce na vodu.	44
Třídění prádla	29	 Odtok kondenzované vody.	45
 Obsluha spotřebiče	30	 Čištění a údržba.	47
Vložení prádla a zapnutí spotřebiče.	30	Čištění spotřebiče	47
Ovládání/navigace	31	Čištění spodní části	48
Nastavení programu	31	Čištění senzoru vlhkosti.	50
Nastavení programu	32	Čištění sítka v nádržce na kondenzovanou vodu	51
Spuštění programu	32		

	Údržba spotřebiče	52
	Příprava před údržbou spotřebiče	52
	Provedení jednoduché údržby spotřebiče	53
	Provedení intenzivní údržby spotřebiče	54
	Nápověda pro spotřebič	57
	Přeprava spotřebiče	60
	Hodnoty spotřeby	61
	Tabulka s hodnotami spotřeby	61
	Nejefektivnější program pro bavlněné textilie	61
	Technické údaje	62
	Likvidace	62
	Zákaznický servis	63

Předpokládané použití

- Tento spotřebič je určen pouze pro použití v domácnosti.
- Neinstalujte ani neprovozujte tento spotřebič v místech, kde je vystaven působení mrazu nebo venkovního prostředí. Pokud ve spotřebiči zmrzne zbytková voda, vzniká nebezpečí jeho poškození. Zmrzlé hadice mohou praskat / mohou se vytvářet trhliny.
- Spotřebič lze používat pouze pro sušení a aviváž domácího prádla, tj. částí, které byly vyprány ve vodě a jsou vhodné pro sušení v bubnu pračky (viz štítek na prádle). Používání spotřebiče pro jiné účely je mimo určenou oblast jeho použití a je zakázáno.
- Tento spotřebič je určen pro použití maximálně ve výšce 4 000 metrů nad hladinou moře.

Než zapnete spotřebič:

Zkontrolujte, zda spotřebič nemá viditelné poškození. Nespouštějte spotřebič, je-li poškozený. V případě jakýchkoli problémů se obraťte na našeho odborného prodejce nebo zákaznický servis.

Čtěte a dodržujte provozní a instalační pokyny a všechny další informace dodané společně s tímto spotřebičem.

Uschovejte dokumenty pro další použití nebo pro další majitele.

Bezpečnostní pokyny

Následující bezpečnostní informace a pokyny jsou určeny pro vaši ochranu před zraněním i ochranu okolí před věcnými škodami.

Je však třeba přijmout potřebná opatření a při instalaci, údržbě, čištění a provozu spotřebiče postupovat s náležitou opatrností.

Děti / dospělí / domácí zvířata

Varování **Nebezpečí smrti!**

Děti a jiné osoby, které nejsou schopné posoudit příslušné nebezpečí při používání spotřebiče, se mohou poranit nebo se mohou dostat do životu nebezpečné situace. Proto vezměte na vědomí tyto skutečnosti:

- Děti ve věku od 8 let a dospělé osoby s omezenými fyzickými, smyslovými či duševními schopnostmi nebo osoby s nedostatečnými zkušenostmi mohou spotřebič používat, pokud jsou pod dohledem nebo absolvovaly školení o bezpečném používání spotřebiče a pochopily potenciální nebezpečí používání spotřebiče.

- S tímto spotřebičem si nesmějí hrát děti.
- Nenechte děti provádět čištění nebo údržbu tohoto spotřebiče bez dozoru.
- Dětem do 3 let a domácím zvířatům zabraňte kontaktu s tímto spotřebičem.
- Nenechávejte spotřebič bez dozoru, jsou-li v blízkosti děti nebo jiné osoby, které nejsou schopny posoudit nebezpečí.

Varování **Nebezpečí smrti!**

Děti se mohou zavřít uvnitř spotřebiče a dostat se do životu nebezpečné situace.

- Neumísťujte spotřebič za dveře, protože ty mohou blokovat dvířka spotřebiče nebo bránit jejich úplnému otevření.
- Dosáhne-li spotřebič konce své životnosti, vytáhněte síťovou zástrčku ze zásuvky, **než** oddělíte síťový kabel, a potom zničte zámek na dvířkách spotřebiče.

Varování **Nebezpečí udušení!**

Děti se mohou zabalit do obalů/fólie nebo součástí balení, pokud je jim dovoleno si s nimi hrát, nebo si je mohou přetáhnout přes hlavu a udusit se.

Obaly, fólie a součásti balení udržujte z dosahu dětí.

Varování

Nebezpečí otravy!

Prací prostředky a aviváže mohou být při požití jedovaté. Při jejich náhodném pozření vyhledejte lékařskou pomoc. Uchovávejte prací prostředky a aviváž mimo dosah dětí.

Varování

Podráždění očí/kůže!

Kontakt s prací prostředky nebo aviváží může způsobit podráždění očí nebo kůže. Pokud vám prací prostředky či aviváž vniknou do očí nebo přijdou do styku s pokožkou, propláchněte je vodou. Uchovávejte prací prostředky a aviváž mimo dosah dětí.

Instalace

Varování

Nebezpečí úrazu elektrickým proudem / požáru / věcných škod / poškození spotřebiče!

Není-li spotřebič řádně instalován, může to vést k nebezpečné situaci. Zajistěte následující:

- Síťové napětí ve vaší zásuvce musí odpovídat napětí uvedenému na spotřebiči (výrobní štítek). Na výrobním štítku je uvedeno zatížení při připojení a požadovaná pojistková ochrana.

- Spotřebič nesmí být napájen externím spínacím zařízením, jako je časovač, ani připojen k okruhu, který se pravidelně zapíná a vypíná.
- Síťová zástrčka a zásuvka s ochranným kontaktem si odpovídají a uzemnění musí být řádně nainstalováno.
- Instalace musí mít odpovídající průřez.
- Síťová zástrčka musí být vždy volně přístupná. Pokud to není možné, z důvodu dodržení příslušných bezpečnostních předpisů musí být do trvalé instalace zabudován spínač (odpojení všech pólů) v souladu s předpisy pro elektrickou instalaci.
- Při použití jističe zbytkového proudu používejte pouze zařízení s tímto označením: . Jedině toto označení zaručuje, že jsou splněny všechny příslušné předpisy.

Varování

Nebezpečí úrazu elektrickým proudem / požáru / věcných škod / poškození spotřebiče!

Je-li síťový kabel spotřebiče upraven či poškozen, může dojít k úrazu elektrickým proudem, zkratu nebo požáru při přehřátí. Síťový kabel nesmí být zamotaný, stlačený nebo upravovaný a nesmí být v kontaktu s tepelnými zdroji.

⚠ Varování**Nebezpečí požáru / věcných škod / poškození spotřebiče!**

Použití prodlužovacích šňůr nebo elektrických linek může způsobit požár v důsledku přehřátí či zkratu.

Připojte spotřebič přímo k uzemněné zásuvce, která byla řádně instalovaná.

Nepoužívejte prodlužovací šňůry, elektrické linky nebo vícecestné konektory.

⚠ Varování**Nebezpečí poranění / věcných škod / poškození spotřebiče!**

■ Při provozu může spotřebič vibrovat či se pohybovat, což může vést k poranění nebo věcným škodám.

Umístěte spotřebič na čistou, rovnou, pevnou plochu a s použitím vodováhy jej vyrovnejte pomocí šroubovacích nohou.

■ Nesprávné umístění (uložení) tohoto spotřebiče na pračce může vést k poranění, věcným škodám a/nebo poškození spotřebiče. Má-li být tento spotřebič umístěn na pračce, musí mít tato pračka minimálně stejnou hloubku a šířku jako spotřebič a musí být na místě zajištěna případnou vhodnou přípojovací sadou. → *Strana 18*

Spotřebič MUSÍ být touto přípojovací sadou zajištěn. Jiný způsob ukládání spotřebiče na jiná zařízení je zakázán.

■ Uchopíte-li spotřebič za vyčnívající části (např. dvířka spotřebiče) při zvedání nebo posouvání, mohou se tyto části ulomit a způsobit poranění. Při posouvání spotřebiče neuchopujte spotřebič za žádné vyčnívající části.

⚠ Varování**Nebezpečí zranění!**

■ Spotřebič je velmi těžký. Jeho zvedání může způsobit poranění. Nezvedejte spotřebič sami.

■ Spotřebič má ostré hrany, o které si můžete pořezat ruce. Neuchopujte spotřebič za ostré hrany. Při jeho zvedání používejte ochranné rukavice.

- Nejsou-li hadice a síťové kabely správně vedeny, může vznikat nebezpečí zakopnutí s následkem poranění. Hadice a kabely vedte tak, aby nepředstavovaly nebezpečí zakopnutí.

Obsluha

Varování **Nebezpečí exploze/požáru!**

Prádlo, které přišlo do styku s rozpouštědly, olejem, voskem, odstraňovačem vosku, barvou, mazivem nebo odstraňovačem skvrn, se může při sušení v pračce vznítit, či dokonce způsobit explozi spotřebiče. Proto dodržujte tato opatření:

- Před sušením v pračce prádlo důkladně propláchněte teplou vodou a pracím prostředkem.
- Nevkládejte prádlo do tohoto spotřebiče k sušení, pokud nebylo nejprve vypráno.
- Nepoužívejte spotřebič, pokud byly pro čištění prádla použity průmyslové chemikálie.

Varování **Nebezpečí exploze/požáru!**

- Pokud jsou zbytky ve filtru na vlákna, mohou se během sušení vznítit nebo dokonce způsobit požár či explozi spotřebiče. Pravidelně čistěte filtr na vlákna.
- Některé předměty se mohou při sušení vznítit, nebo dokonce způsobit požár či explozi spotřebiče. Z kapes částí prádla odstraňte zapalovače nebo zápalky.
- Je-li ve vzduchu kolem spotřebiče uhelný prach, může dojít k explozi. Dbejte na to, aby prostor kolem spotřebiče byl za jeho provozu čistý.

Varování **Nebezpečí požáru / věcných škod / poškození spotřebiče!**

Spotřebič obsahuje R290, chladivo, které je ekologicky neškodné, ale hořlavé. Oheň a zápalné zdroje udržujte z dosahu spotřebiče.



⚠ Varování**Nebezpečí požáru / věcných škod / poškození spotřebiče!**

Je-li program ukončen před skončením sušicího cyklu, zabraňuje se dostatečnému ochlazení prádla, které se může vznítit, nebo může dojít k věcným škodám či poškození spotřebiče.

- Během poslední části sušicího cyklu se prádlo v bubnu neohřívá (ochlazovací cyklus). Tím je zaručeno, že prádlo zůstává na teplotě, při níž nebude poškozeno.
- Nevypínejte spotřebič před ukončením sušicího cyklu, pokud ihned nevyjmete všechny části prádla z bubnu a nerozprostřete je (pro uvolnění tepla).

⚠ Varování**Nebezpečí otravy / věcných škod!**

Kondenzační voda není vhodná pro pití a může být kontaminovaná textilním prachem. Kontaminovaná kondenzační voda může představovat nebezpečí pro zdraví a může způsobit věcné škody.

Tuto vodu nepijte ani dále nepoužívejte.

⚠ Varování**Nebezpečí otravy!**

Čisticí prostředky, které obsahují rozpouštědla, mohou uvolňovat jedovaté výpary. Nepoužívejte čisticí prostředky, které obsahují rozpouštědla.

⚠ Varování**Nebezpečí zranění!**

- Opíráte-li se nebo si sedáte na otevřená dvířka spotřebiče, spotřebič se může převrhnout a způsobit vám poranění. Neopírejte se o otevřená dvířka spotřebiče.
- Vylézáte-li na spotřebič, horní deska může prasknout a způsobit vám poranění. Nelezte na spotřebič.
- Saháte-li do bubnu, který se dosud otáčí, můžete si poranit ruce. Počkejte, až se buben přestane otáčet.

Pozor!

Věcné škody / poškození spotřebiče

- Překročili-li množství prádla ve spotřebiči maximální kapacitu naplnění, nemusí spotřebič řádně fungovat nebo může dojít k věcným škodám či poškození spotřebiče.

Nepřekračujte maximální kapacitu naplnění sušeného prádla. Dodržujte maximální kapacitu naplnění stanovenou pro jednotlivé programy. → *Strana 24*

- Provozujete-li spotřebič bez vzduchového filtru (např. filtru na chmýří, zásobníku na prach, v závislosti na konkrétním spotřebiči), nebo je-li vzduchový filtr neúplný či vadný, může dojít k poškození spotřebiče. Neprovozujte spotřebič bez vzduchového filtru nebo s vadným či neúplným filtrem.
- Lehké předměty jako vlasy a textilní prach mohou být za provozu spotřebiče nasáty do vzduchového vstupu. Udržujte je z dosahu spotřebiče.
- Pěna a pěnová guma se mohou při sušení ve spotřebiči deformovat nebo rozpustit. Nesušte ve spotřebiči části prádla, které obsahují pěnu nebo pěnovou gumu.

- Nalijete-li do spotřebiče špatné množství pracího nebo čisticího prostředku, může dojít k věcným škodám nebo poškození spotřebiče. Používejte prací prostředky / aviváž / čisticí prostředky a změkčovadla v souladu s pokyny výrobce.
- Pokud se spotřebič přehřívá, nemusí řádně fungovat nebo může dojít k věcným škodám či poškození spotřebiče. Dbejte na to, aby vzduchový vstup spotřebiče nebyl za provozu nikdy blokován a aby prostor kolem spotřebiče byl přiměřeně větrán.

Čištění/údržba

Varování **Nebezpečí smrti!**

Spotřebič je poháněn elektrinou. Hrozí úraz elektrickým proudem při dotyku součástí pod napětím. Proto dodržujte tato opatření:

- Vypněte spotřebič. Odpojte spotřebič od napájení (vytáhněte zástrčku).
- Nikdy se nedotýkejte zástrčky mokřýma rukama.
- Při vytahování síťové zástrčky ze zásuvky vždy držte samotnou zástrčku a nikdy síťový kabel, jinak může dojít k poškození síťového kabelu.

- Neprovádějte žádné technické úpravy spotřebiče nebo jeho funkcí.
- Opravy a jiné práce na spotřebiči smí provádět pouze zákaznický servis nebo elektrikář. Totéž platí pro výměnu síťového kabelu (v případě potřeby).
- Náhradní síťové kabely lze objednávat u zákaznického servisu.

Varování **Nebezpečí otravy!**

Čisticí prostředky, které obsahují rozpouštědla, mohou uvolňovat jedovaté výpary. Nepoužívejte čisticí prostředky, které obsahují rozpouštědla.

Varování **Nebezpečí úrazu elektrickým proudem / věcných škod / poškození spotřebiče!**

Pronikne-li do spotřebiče voda, může dojít ke zkratu. Pro čištění spotřebiče nepoužívejte tlakový nebo parní čistič, hadici ani stříkáč pistolí.

Varování **Nebezpečí poranění / věcných škod / poškození spotřebiče!**

Používání náhradních dílů a příslušenství jiných značek je nebezpečné a může způsobit poranění, věcné škody nebo poškození spotřebiče. Z bezpečnostních důvodů používejte původní náhradní díly a příslušenství.

Pozor! **Věcné škody / poškození spotřebiče**

Čisticí prostředky a přípravky pro předběžnou přípravu prádla (např. odstraňovač skvrn, spreje pro předeprání) mohou způsobit poškození, pokud se dostanou do styku s povrchem spotřebiče. Proto přijměte tato opatření:

- Nedovolte těmto přípravkům vejít do styku s plochami spotřebiče.
- Spotřebič čistěte pouze vodou a měkkým, vlhkým hadrem.
- Jakékoli čisticí prostředky, spreje nebo zbytky jiných látek okamžitě odstraňte.

Pokyny pro úsporu

- Prádlo před sušením vyždímejte. Při sušším prádle se zkracuje doba trvání programu a snižuje se spotřeba energie.
- Do spotřebiče plňte maximální množství prádla podle příslušných programů.

Upozornění: Při překročení maximálního množství prádla se prodlouží doba trvání programu a zvýší spotřeba energie.

- Spotřebič používejte ve větrané místnosti a zajistěte, aby byla větrací mřížka spotřebiče volná, aby byla zajištěna výměna vzduchu.
- Pravidelně odstraňujte ze spotřebiče vlákna. Při znečištění spotřebiče vlákna se prodlužuje doba trvání programu a zvyšuje se spotřeba energie.
- Pokud před spuštěním programu nebo po skončení programu neprovedete žádné kroky ovládání, spotřebič se automaticky přepne do režimu úspory energie. Displej a kontrolky po několika minutách zhasnou a bliká **Start/Reload** (start/doplnění). Režim úspory energie se ukončí, když znovu provedete ovládání spotřebiče, např. otevřete a zavřete dvířka.
- Když delší dobu během režimu úspory energie neprovedete žádné kroky ovládání, spotřebič se automaticky vypne.

Upozornění: Pokud je aktivovaná Wi-Fi, spotřebič se automaticky nevypne.

Instalace a připojení spotřebiče

Rozsah dodávky

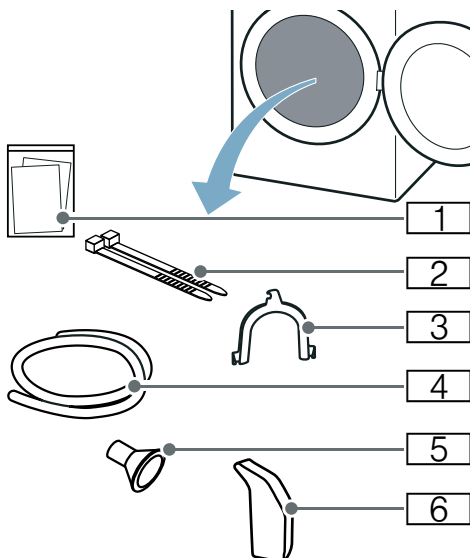

- 1 Průvodní dokumenty (např. návod k použití a instalaci)
- 2 Upevňovací materiál
- 3 Oblouk pro upevnění odtokové hadice
- 4 Odtoková hadice
- 5 Připojovací adaptér
- 6 Nádrž na vodu

1. Ze spotřebiče odstraňte veškerý obalový materiál a ochranné kryty.
2. Otevřete dvířka.
3. Vyjměte z bubny veškeré příslušenství.

Nyní můžete spotřebič nainstalovat a připojit.

Pozor!**Nebezpečí věcných škod a poškození spotřebiče**

Předměty, které nejsou určené pro provoz ve spotřebiči a které zůstanou v bubnu, mohou způsobit věcné škody a poškození spotřebiče. Odstraňte tyto předměty i veškeré příslušenství z bubnu.

Instalace spotřebiče**⚠ Varování
Nebezpečí smrti!**

Děti se mohou zavřít uvnitř spotřebiče a dostat se do životu nebezpečné situace.

- Neumísťujte spotřebič za dveře, protože ty mohou blokovat dvířka spotřebiče nebo bránit jejich úplnému otevření.
- Dosáhne-li spotřebič konce své životnosti, vytáhněte síťovou zástrčku ze zásuvky, **než** oddělíte síťový kabel, a potom zničte zámek na dvířkách spotřebiče.

**⚠ Varování
Nebezpečí exploze/požáru!**

Je-li ve vzduchu kolem spotřebiče uhelný prach, může dojít k explozi. Dbejte na to, aby prostor kolem spotřebiče byl za jeho provozu čistý.

**⚠ Varování
Nebezpečí požáru / věcných škod / poškození spotřebiče!**

Spotřebič obsahuje R290, chladivo, které je ekologicky neškodné, ale hořlavé.

Oheň a zápalné zdroje udržujte z dosahu spotřebiče.

**⚠ Varování
Nebezpečí poranění / věcných škod / poškození spotřebiče!**

- Při provozu může spotřebič vibrovat či se pohybovat, což může vést k poranění nebo věcným škodám. Umístěte spotřebič na čistou, rovnou, pevnou plochu a s použitím vodováhy jej vyrovnejte pomocí šroubovacích nohou.
- Nesprávné umístění (uložení) tohoto spotřebiče na pračce může vést k poranění, věcným škodám a/nebo poškození spotřebiče. Má-li být tento spotřebič umístěn na pračce, musí mít tato pračka minimálně stejnou hloubku a šířku jako spotřebič a musí být na místě zajištěna případnou vhodnou přípojovací sadou. → *Strana 18* Spotřebič **MUSÍ** být touto přípojovací sadou zajištěn. Jiný způsob ukládání spotřebiče na jiná zařízení je zakázán.
- Uchopíte-li spotřebič za vyčnívající části (např. dvířka spotřebiče) při zvedání nebo posouvání, mohou se tyto části ulomit a způsobit poranění. Při posouvání spotřebiče neuchopujte spotřebič za žádné vyčnívající části.

**⚠ Varování
Nebezpečí zranění!**

- Spotřebič je velmi těžký. Jeho zvedání může způsobit poranění. Nezvedejte spotřebič sami.
- Spotřebič má ostré hrany, o které si můžete pořezat ruce. Neuchopujte spotřebič za ostré hrany. Při jeho zvedání používejte ochranné rukavice.

Pozor!

Věcné škody / poškození spotřebiče

Pokud se spotřebič přehřívá, nemusí řádně fungovat nebo může dojít k věcným škodám či poškození spotřebiče.

Dbejte na to, aby vzduchový vstup spotřebiče nebyl za provozu nikdy blokován a aby prostor kolem spotřebiče byl přiměřeně větrán.

Pozor!

Nebezpečí věcných škod a poškození spotřebiče

U spotřebiče byl před vyexpedováním ze závodu proveden funkční test a může obsahovat zbytkovou vodu. Když se spotřebič nakloní o více než 40°, může tato zbytková voda vytéct.

Spotřebič nainstalujte následujícím způsobem:

1. Spotřebič umístěte na suchou, rovnou a pevnou plochu.
2. Pomocí vodováhy zkontrolujte vyrovnání spotřebiče.

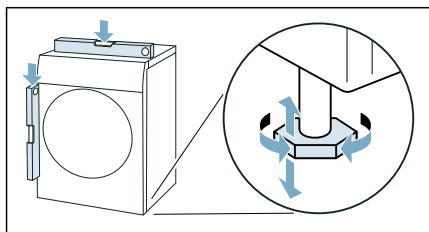

3. V případě potřeby spotřebič znovu vyrovnáte otáčením nožiček. Nyní můžete spotřebič připojit.

Upozornění

- Všechny nožičky spotřebiče musí pevně stát na podlaze.
- V případě nesprávně vyrovnaného spotřebiče se mohou vyskytovat různé zvuky, vibrace a házení bubnu a ze spotřebiče může vytékat zbytková voda.

Výměna dorazu dvířek

Pro pohodlné vkládání prádla do bubnu můžete u tohoto spotřebiče změnit stranu otevírání dvířek a přizpůsobit ji např. podle pračky, která stojí vedle.

Upozornění: Při dodání spotřebiče se dvířka otevírají na levé straně.

⚠ Varování

Nebezpečí zranění!

- Spotřebič je velmi těžký. Jeho zvedání může způsobit poranění. Nezvedejte spotřebič sami.
- Spotřebič má ostré hrany, o které si můžete pořezat ruce. Neuchopujte spotřebič za ostré hrany. Při jeho zvedání používejte ochranné rukavice.

⚠ Varování

Nebezpečí poranění / věcných škod / poškození spotřebiče!

Uchopíte-li spotřebič za vyčnívající části (např. dvířka spotřebiče) při zvedání nebo posouvání, mohou se tyto části ulomit a způsobit poranění.

Při posouvání spotřebiče neuchopujte spotřebič za žádné vyčnívající části.

Výměna dorazu dvířek se provádí následovně:

1. Otevřete dvířka.
2. Odstraňte šrouby v kloubu spotřebiče.

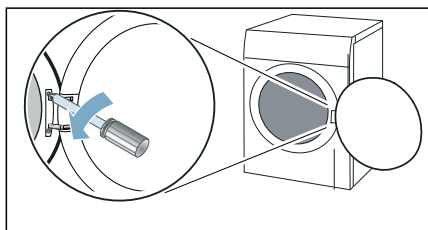

Upozornění: Při výměně dorazu dvířek používejte výhradně šroubovák T20 (Torx) a žádné jiné nářadí.

3. Odstraňte dvířka a opatrně je položte na měkký, rovný podklad.

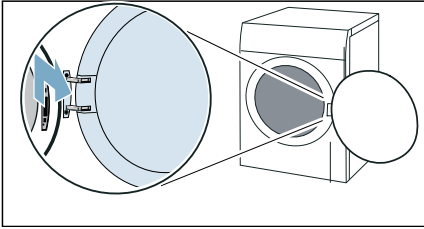

Upozornění: Dbejte na to, abyste dvířka nepoškodili nebo nepoškrábali, položte pod ně např. měkký ručník.

4. Odstraňte šrouby z kloubu a kloub sejměte.

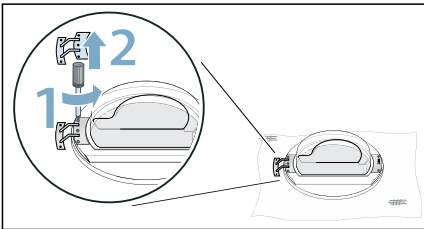

5. Odstraňte šrouby ze závěsu a závěs sejměte.

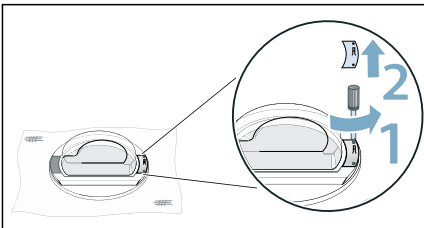

6. Odjistěte kroužek dvířek.

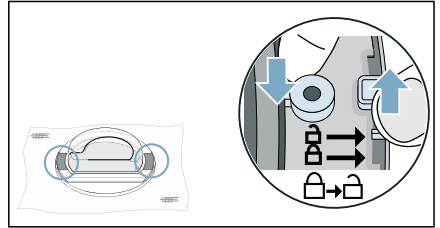

7. Sejměte dvířka z kroužku dvířek.

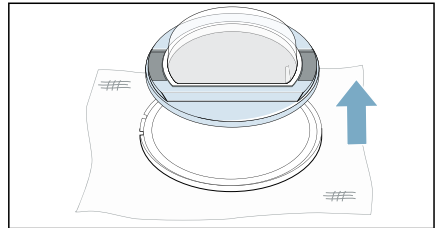

8. Kroužek dvířek otočte o 180° a správným způsobem nasadte dvířka.

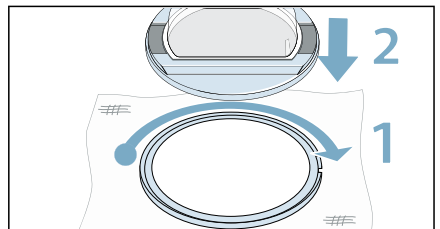

9. Zajistěte kroužek dvířek.

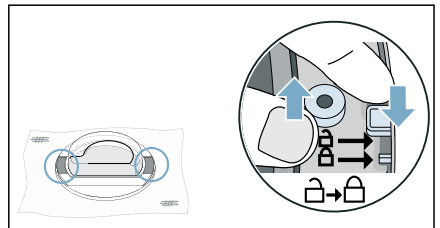

10. Přišroubujte kloub na dvířka.

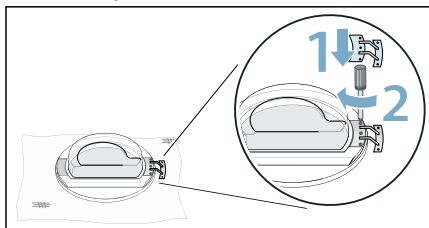

Upozornění: Dbejte na to, abyste při nasazování kloubu nepřiskřípli nebo nepoškodili těsnění dvířek.

11. Přišroubujte na dvířka závěs.

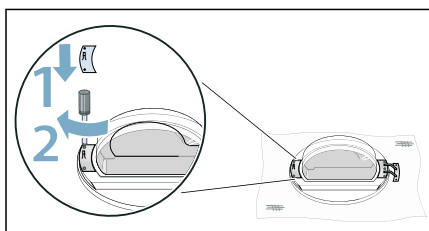

Upozornění: Dbejte na to, abyste při nasazování závěsu nepřiskřípli nebo nepoškodili těsnění dvířek.

12. Odstraňte kryt zámku dvířek.

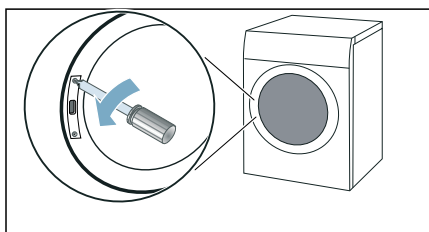

13. Odstraňte zámek dvířek.

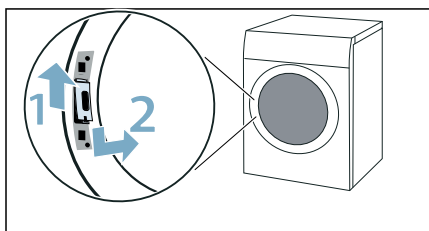

14. Zámek dvířek otočte o 180° a nasadte ho na druhé straně.

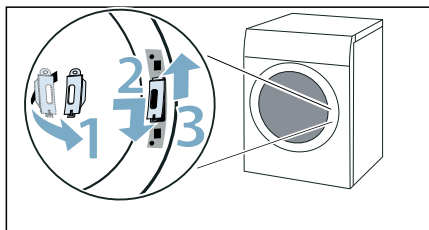

15. Přišroubujte kryt zámku dvířek.

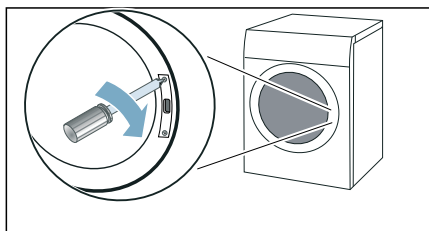

16. Nasadte a přišroubujte dvířka.

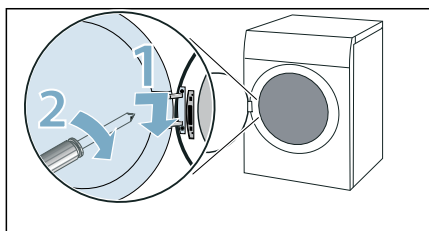

Nyní můžete spotřebič připojit.

Upozornění: Pokud budete chtít doraz dvířek znovu změnit, proveďte tyto kroky opačně.

Připojení spotřebiče

⚠ Varování

Nebezpečí úrazu elektrickým proudem / požáru / věcných škod / poškození spotřebiče!

Není-li spotřebič řádně instalován, může to vést k nebezpečné situaci. Zajistěte následující:

- Síťové napětí ve vaší zásuvce musí odpovídat napětí uvedenému na spotřebiči (výrobní štítek). Na výrobním štítku je uvedeno zatížení při připojení a požadovaná pojistková ochrana.
- Spotřebič nesmí být napájen externím spínacím zařízením, jako je časovač, ani připojen k okruhu, který se pravidelně zapíná a vypíná.
- Síťová zástrčka a zásuvka s ochranným kontaktem si odpovídají a uzemnění musí být řádně nainstalováno.
- Instalace musí mít odpovídající průřez.
- Síťová zástrčka musí být vždy volně přístupná. Pokud to není možné, z důvodu dodržení příslušných bezpečnostních předpisů musí být do trvalé instalace zabudován spínač (odpojení všech pólů) v souladu s předpisy pro elektrickou instalaci.
- Při použití jističe zbytkového proudu používejte pouze zařízení s tímto označením: . Jedině toto označení zaručuje, že jsou splněny všechny příslušné předpisy.

⚠ Varování

Nebezpečí úrazu elektrickým proudem / požáru / věcných škod / poškození spotřebiče!

Je-li síťový kabel spotřebiče upraven či poškozen, může dojít k úrazu elektrickým proudem, zkratu nebo požáru při přehřátí.

Síťový kabel nesmí být zamotaný, stlačený nebo upravovaný a nesmí být v kontaktu s tepelnými zdroji.

⚠ Varování

Nebezpečí požáru / věcných škod / poškození spotřebiče!

Použití prodlužovacích šňůr nebo elektrických linek může způsobit požár v důsledku přehřátí či zkratu.

Připojte spotřebič přímo k uzemněné zásuvce, která byla řádně instalována.

Nepoužívejte prodlužovací šňůry, elektrické linky nebo vícecestné konektory.

⚠ Varování

Nebezpečí zranění!

Nejsou-li hadice a síťové kabely správně vedeny, může vznikat nebezpečí zakopnutí s následkem poranění.

Hadice a kabely ved'te tak, aby nepředstavovaly nebezpečí zakopnutí.

Spotřebič připojte následujícím způsobem:

1. Připojte odtokovou hadici.

→ *Strana 45*

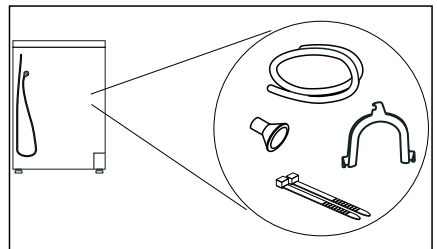

2. Síťovou zástrčku spotřebiče zapojte do určené zásuvky.
3. Zkontrolujte, zda je zástrčka řádně zapojená. Spotřebič je nyní připravený k provozu.

Pozor!

Nebezpečí věcných škod a poškození spotřebiče

Spotřebič obsahuje chladivo a může dojít k jeho poškození, pokud bude uveden do provozu hned po přepravě. Spotřebič nechte před uvedením do provozu dvě hodiny stát.

Upozornění: V případě pochybností nechte spotřebič připojit kvalifikovaným odborníkem.

Před prvním použitím

Než zapnete spotřebič:

Zkontrolujte, zda spotřebič nemá viditelné poškození. Nespouštějte spotřebič, je-li poškozený. V případě jakýchkoli problémů se obraťte na našeho odborného prodejce nebo zákaznický servis.

Upozornění: Po správné instalaci a připojení je spotřebič připravený k provozu. Nejsou nutná žádná další opatření.

Volitelné příslušenství

Volitelné příslušenství si můžete objednat* u zákaznického servisu:

- **Koš na sušení vlny:**
Vlněné textilie, sportovní obuv a plyšová zvířátka sušte nebo větrejte v koši na sušení vlny.
– Objednáací číslo: **WMZ20600**.
- **Podstavec:**
Sušičku můžete zvýšit kvůli lepšímu vkládání a vyndávání prádla pomocí podstavce.
Prádlo můžete přemísťovat ve výsuvném koši na prádlo, který je integrovaný v podstavci.
– Objednáací číslo: **WMZ20500**.
- **Souprava pro spojení pračky a sušičky:**
Sušičku můžete prostorově úsporně umístit na vhodnou pračku stejné hloubky a šířky.
Sušičku bezpodmínečně upevněte na pračku pomocí této spojovací soupravy.
– Objednáací číslo s výsuvnou pracovní deskou: **WTZ27400**.
– Objednáací číslo bez výsuvné pracovní desky: **WTZ27410**.
- **Připojovací souprava:**
Volitelně můžete kondenzovanou vodu spotřebiče odvádět pomocí odtokové hadice do odpadu. V tom případě nemusíte během sušení a po sušení vyprazdňovat nádržku na kondenzovanou vodu.
– Objednáací číslo: —

* v závislosti na vybavení spotřebiče



Stručný návod

Upozornění: Spotřebič musí být odborně nainstalovaný a připojený. → *Strana 12*

1

Před spuštěním programu:

Roztřídte prádlo.

Zapněte spotřebič.

Zvolte program.

2

Otevřete dvířka a vložte prádlo.

Zavřete dvířka.

V případě potřeby:
Změňte nastavení programu.

Spustte program.

3

Po skončení programu:

Vypněte spotřebič.

Otevřete dvířka a vyjměte prádlo.

Vyprázdňte nádržku na kondenzovanou vodu.

Seznámení se spotřebičem

Přehled spotřebiče

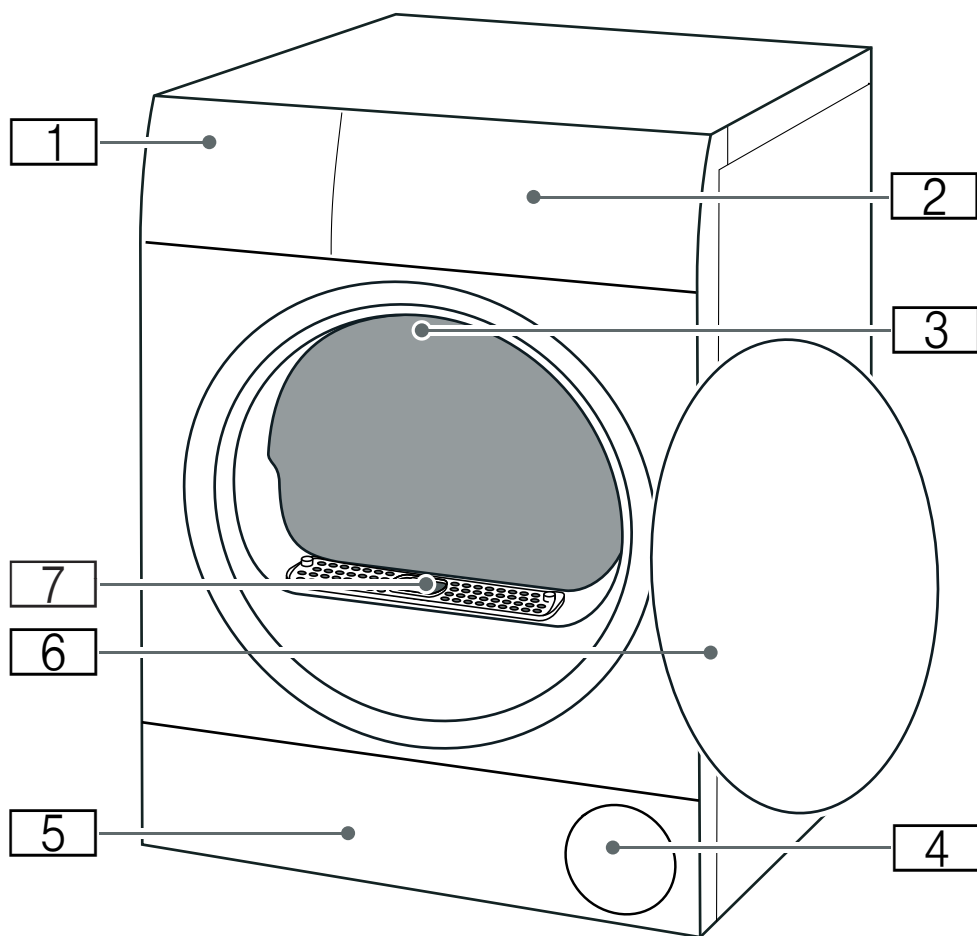

- 1** Nádržka na kondenzovanou vodu → Strana 34
- 2** Panel
- 3** Vnitřní osvětlení bubnu (v závislosti na vybavení spotřebiče)
- 4** Větrací mřížka
- 5** Krytka pro údržbu spodní části → Strana 48
- 6** Dvířka
- 7** Kryt vzduchového kanálu (neodstraňujte)

Panel

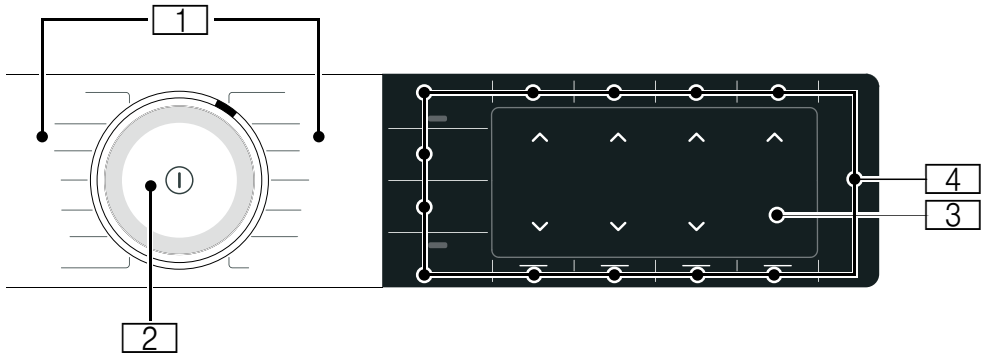

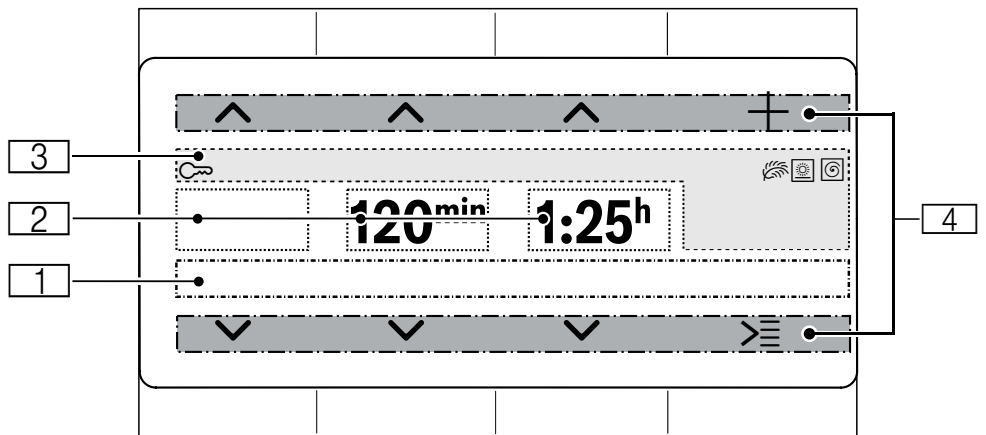

- 1 Programy**
- 2 Volič programů**
 - Otáčení: nastavení programu
 - Stisknutí: zapnutí/vypnutí spotřebiče
- 3 Displej**
Zobrazení nastavení a informací
- 4 Tlačítka**
Pro nastavení programů a přidavných funkcí / nastavení spotřebiče

Displej



Ukazatel	Popis	Informace
	Ukazatel stavu	Informace ke stavu programu a dále k aktivovaným nastavením.
	Výsledek sušení	Aktivovaný výsledek sušení (suché do skříně +)
		Aktivovaný výsledek sušení (suché do skříně)
		Aktivovaný výsledek sušení (suché k žehlení)
Např. 20 min	Časový program	Doba trvání časového programu
Např. 60 min	Ochrana před zmačkáním	Doba trvání fáze ochrany před zmačkáním
Např. 1:27	Doba trvání programu	Předpokládaná doba trvání programu v hodinách a minutách.
Např. 3 h	Odložení spuštění programu	Odložení spuštění programu v hodinách při přizpůsobení a aktivaci doby skončení
	Dětská pojistka	Svíí: je aktivovaná dětská pojistka. → <i>Strana 35</i>
	Stupeň sušení	Aktivovaný stupeň sušení pro výsledek sušení
	Šetrné sušení	Aktivované šetrné sušení pro choulostivé textilie
	Rychlost odstředování (v ot/min)	Aktivovaná rychlost odstředování předtím odstředěného prádla
	Wi-Fi	<ul style="list-style-type: none"> ■ vyp.: Wi-Fi je deaktivovaná a spotřebič není spojený s domácí sítí. ■ bliká: Spotřebič se pokouší navázat spojení s domácí sítí. ■ svíí: Wi-Fi je aktivovaná a spotřebič je spojený s domácí sítí.
	Wi-Fi	Wi-Fi je aktivovaná a spotřebič se nepodařilo spojit s domácí sítí.
	Vzdálený start	Svíí: Funkce dálkového spuštění je aktivovaná. → <i>Strana 27</i>
	Manažer energie	svíí: Spotřebič je spojený se systémem Smart Energy System (manažerem energie) (není dostupné ve všech zemích)
	Ovládací prvky:	Aktivní ovládací prvek pro horní nebo dolní tlačítko.
	Změna výběru	
	Další možnosti	
	Další programy	

Upozornění na displeji

Ukazatel	Informace
Prosím, vyprázdněte zásobník na kond.vodu.	<ul style="list-style-type: none"> ■ Vyprázdněte nádržku na kondenzovanou vodu a nasadte ji. → <i>Strana 34</i> Poté stiskněte Start/  Reload (start/doplnění). ■ Vyčistěte filtr v nádržce na kondenzovanou vodu. → <i>Strana 51</i> ■ Pokud je nainstalovaná volitelná odtoková hadice*, zajistěte, aby odtoková hadice: <ul style="list-style-type: none"> - byla správně připojená, → <i>Strana 45</i> - nebyla zalomená, - nebyla zablokovaná nebo ucpaná, např. usazeninami. ■ Proveďte intenzivní údržbu spotřebiče. → <i>Strana 54</i> ■ Zkontrolujte, zda se do spodní části nedostaly nějaké předměty. Otevřete krytku pro údržbu a případné předměty odstraňte. → <i>Strana 48</i>
Prosím, vyčistěte filtr na textilní prach.	Čištění spodní části → <i>Strana 48</i>
Je vyžadována jednoduchá údržba.	Po určité době používání vám spotřebič automaticky doporučí, abyste provedli jednoduchou údržbu spotřebiče. Proveďte jednoduchou údržbu spotřebiče. → <i>Strana 53</i>
K dispozici je nová verze softwaru. Chcete nyní provést aktualizaci softwaru? Může to trvat několik minut.	Je k dispozici nová verze softwaru pro spotřebič. Proveďte aktualizaci softwaru. → <i>Strana 39</i>
Selfcleaning	Probíhá automatické samočištění spotřebiče. Během zobrazeného procesu nevytahujte nádržku na kondenzovanou vodu a nepřerušujte program.
Refresh zásobník je prázdný, prosím, doplnit.	Nádržku na vodu plňte studenou pitnou vodou z vodovodu. → <i>Strana 42</i> Stiskněte Start/  Reload(start/doplnění).

ochlazení

Při sušení mohou vznikat vysoké teploty. Při procesu CoolDown se sníží teplota, aby nedošlo k poškození prádla, pokud:

- pozastavíte program,
- přerušíte program,
- vypnete spotřebič prostřednictvím aplikace.

Když se dvířka neotevřou, spustí se po 30 sekundách proces CoolDown. Spotřebič lze během procesu CoolDown dál ovládat.





Upozornění

- Během procesu CoolDown se buben otáčí dál i v pozastaveném stavu.
- Regulace teploty může trvat až 10 minut.

* V závislosti na vybavení spotřebiče nebo dostupném příslušenství



















Přehled programů





Program	Maximální naplnění
Název programu Krátký popis programu, příp. pro které textilie je vhodný.	Maximální množství prádla vztahující se k hmotnosti suchých textilií
bavlna Odolné textilie, textilie z bavlny nebo lnu s možností vyvářky.	9 kg
snadno udržovatelné Textilie ze syntetických vláken nebo směsových tkanin.	3,5 kg
mix Směs bavlněných a syntetických textilií.	3 kg
čas. program teplý Časový program pro všechny druhy textilu kromě hedvábí. Vhodný pro předsušené nebo mírně vlhké prádlo a pro dosušení vícevrstvého, silného prádla. Upozornění <ul style="list-style-type: none"> ■ Vlnu, sportovní obuv a plyšová zvířátka sušte výhradně v koši na sušení vlny. ■ Při časovém programu není automaticky rozpoznána zbývající vlhkost prádla. Pokud je prádlo po sušení ještě příliš vlhké, nechte program zopakovat a v případě potřeby prodlužte dobu trvání programu. 	3 kg Max. naplnění pro praní vlny / plyšových zvířátek v koši: 1 náplň koše Max. naplnění pro praní obuvi v koši: 1 pár

<p>vlna závěr</p> <p>Vlna nebo textilie s podílem vlny vhodné pro praní v pračce.</p> <p>Upozornění</p> <ul style="list-style-type: none"> ■ Textilie budou nadýchanější, ale nikoli suché. ■ Po skončení programu textilie vyjměte a nechte je uschnout. 	<p>0,5 kg</p>
<p>Smart Dry </p> <p>Když vyperete prádlo v pračce, sušička vám doporučí vhodný program pro sušení prádla. Další informace: → <i>Strana 41</i></p> <p>Upozornění</p> <ul style="list-style-type: none"> ■ Pračka musí podporovat Home Connect. ■ Pračka a sušička musí být spojené s domácí sítí a být zaregistrované ve vaší aplikaci Home Connect. 	<p>V závislosti na doporučení programu</p>
<p>formální oděv </p> <p>Časový program pro snížení pomačkání a zápachu ze vzduchu (např. tabákového kouře). Hodí se pro suché, málo nošené obleky, saka a kalhoty, které jsou určené k čištění a nesmí se prát v pračce. Další informace: → <i>Strana 42</i></p> <p>Upozornění</p> <ul style="list-style-type: none"> ■ Textilie se neusuší ani nevyčistí. ■ Program není vhodný na tenké, lehké letní obleky. ■ Po skončení programu textilie ihned vyjměte, abyste zabránili pomačkání. 	<p>1 oblek/kostým(1 sako 1 kalhoty/sukně)</p>
<p>5 košil </p> <p>Časový program pro snížení pomačkání a zápachu ze vzduchu (např. tabákového kouře). Hodí se pro suché, málo nošené košile a halenky. Další informace: → <i>Strana 42</i></p> <p>Upozornění</p> <ul style="list-style-type: none"> ■ Textilie se neusuší ani nevyčistí. ■ Po skončení programu textilie ihned vyjměte, abyste zabránili pomačkání. 	<p>2–5 košil</p>
<p>1 košile </p> <p>Časový program pro snížení pomačkání a zápachu ze vzduchu (např. tabákového kouře). Hodí se pro suché, málo nošené košile a halenky. Další informace: → <i>Strana 42</i></p> <p>Upozornění</p> <ul style="list-style-type: none"> ■ Textilie se neusuší ani nevyčistí. ■ Po skončení programu textilie ihned vyjměte, abyste zabránili pomačkání. 	<p>1 košile nebo 1 halenka</p>
<p>košile/halenky</p> <p>Košile/halenky z bavlny, lnu, syntetických vláken nebo směsových tkanin.</p> <p>Upozornění: Po sušení prádlo vyžehlete nebo pověste. Zbývající vlhkost se rovnoměrně rozloží.</p>	<p>1,5 kg</p>
<p>ručníky</p> <p>Odolné ručníky a župany z bavlny.</p>	<p>6 kg</p>

rychlý 40'	1 kg
Směs syntetických textilií a textilií z lehké bavlny.	
AlergiePlus	4 kg
Odolné textilie.	
Upozornění: Program dosahuje vyšších teplot. Mimořádně vhodný při zvýšených hygienických nárocích.	
... další >≡	Maximální naplnění
Název programu	Maximální množství prádla vztahující se k hmotnosti suchých textilií
Krátký popis programu, příp. pro které textilie je vhodný.	
přikrývky	2,5 kg
Textilie, polštáře, prošíváné přikrývky nebo deky plněné syntetickými vlákny.	
Upozornění: Velké kusy sušte jednotlivě. Řiďte se značkami pro údržbu.	
čas. program studený	3 kg
Časový program pro všechny textilie kromě vlny a hedvábí.	
Pro osvěžení nebo vyvětrání málo nošeného prádla.	
Upozornění: Dobu trvání programu můžete přizpůsobit.	
jemné	2 kg
Choulostivé prací textilie např. ze saténu, syntetických vláken nebo směsových tkanin.	
peří	1,5 kg
Textilie, přikrývky nebo peřiny naplněné peřím.	
Upozornění	
<ul style="list-style-type: none"> ■ Velké kusy sušte jednotlivě. ■ Po skončení programu textilie natřepete, aby se náplň rovnoměrně rozložila a uvolnila se vlhká místa. Příp. znovu spusťte program. 	
sport/fitness	1,5 kg
Rychle schnoucí oděvy z funkčních vláken a syntetických vláken.	

P+ **Nastavení**

Nastavení programu	Funkce
<p>Upozornění: Některá nastavení nelze aktivovat u všech programů. Aktivovaná nastavení se zobrazí u tlačítek nebo na displeji. Aktivovaná nastavení můžete měnit nebo deaktivovat opakovaným stisknutím příslušných tlačítek.</p>	
<p> Remote Start (vzdálený start)</p>	<p>Pomocí  Remote Start (vzdálený start) můžete spotřebič aktivovat pro dálkové spuštění pomocí aplikace Home Connect nebo vyvolat nastavení Home Connect.</p> <p>Upozornění</p> <ul style="list-style-type: none"> ■ Řiďte se upozorněním ohledně teploty prostředí → <i>Strana 62.</i> ■ Pro aktivaci dálkového spuštění musí být dvířka spotřebiče zavřená a spotřebič spojený s domácí sítí. ■ Dálkové spuštění se z bezpečnostních důvodů deaktivuje za těchto podmínek: <ul style="list-style-type: none"> ■ Když otevřete dvířka. ■ Výpadek elektrického proudu. ■ Když stisknete Start/  Reload (start/doplnění) na spotřebiči. ■ Když znovu krátce stisknete  Remote Start. ■ Když stisknete  pro vypnutí spotřebiče.
<p>Drying Aim   (cíl sušení):</p>	<p>Výsledek sušení určuje, jak moc vlhké nebo suché bude prádlo po skončení programu.</p> <p>Pokud jste nastavili výsledek sušení, zůstane pro příslušný program uložený i po vypnutí spotřebiče. Výjimka: Nastavení nezůstávají uložená u bavlny.</p>
<p> (suché do skříně +)</p>	Vícevrstvé, silné prádlo, které špatně schne.
<p> (suché do skříně)</p>	Normální jednovrstvé prádlo.
<p> (suché k žehlení)</p>	Normální jednovrstvé prádlo, které má být po sušení vlhké a ve stavu vhodném k žehlení nebo pověšení.
<p>Less Ironing  (Načechrávání)</p>	Aby nedošlo k pomačkání, po usušení prádla se buben pohybuje v pravidelných intervalech. Automatickou funkci ochrany před zmačkáním můžete aktivovat nebo deaktivovat na zobrazenou dobu v minutách.
<p>Finished in  (Hotovo za)</p>	<p>Před spuštěním programu můžete pomocí  a  odložit konec programu až maximálně o 24 hodin.</p> <p>Na displeji se zobrazí nastavený počet hodin, např. 8 h, a odpočítává se do doby, než program začne. Po spuštění programu se zobrazí doba trvání programu.</p> <p>Upozornění: Řiďte se upozorněním ohledně teploty prostředí → <i>Strana 62.</i></p>
<p>Drying Aim  </p>	Dobu sušení pro časové programy lze pomocí  a  prodloužit v krocích po 10 minutách.

Memory 1 M1 nebo Memory 2 M2 (oblíbené programy)	Můžete si uložit nebo aktivovat individuální nastavení programu: Podržte stisknuté Memory 1 M1 nebo Memory 2 M2 <ul style="list-style-type: none"> ■ minimálně 3 sekundy pro uložení individuálního nastavení programu, ■ méně než 3 sekundy pro aktivaci individuálního nastavení programu. Upozornění: Zvolená nastavení zůstanou uložena i po vypnutí spotřebiče.
Start/▶▶▶ Reload (start/doplnění)	Spuštění, přerušování a zrušení programu.
Options (možnosti)	Vyvolání dalších nastavení:
 třída odstředování	Nastavení rychlosti odstředování předtím odstředěného prádla. Podle nastavené rychlosti odstředování se doba sušení prodlouží nebo zkrátí. Upozornění: Nastavením rychlosti odstředování se nezmění doba sušení u časových programů.
 přizpůsobit sušení	Pokud se vám zdá prádlo po sušení příliš vlhké, můžete přizpůsobit stupeň sušení a zvýšit ho ve stupních 1 až 3. Prodlouží se tím doba programu při stejné teplotě. Pokud jste přizpůsobili stupeň sušení, nastavení zůstane pro tento program uloženo i po vypnutí spotřebiče.
 jemné sušení	Snížená teplota pro choulostivé textilie, např. polyakryl nebo elastan, může prodloužit dobu sušení.
Nastavení spotřebiče	Funkce
Přizpůsobení nastavení spotřebiče je popsáno na → <i>Strana 35.</i>	
Basic Settings  3 sec. (nastavení 3 s)	Pro přizpůsobení nastavení spotřebiče a nastavení Home Connect.
Child Lock  3 sec. (dětský zámek 3 s)	Zabezpečení ovládacího panelu proti nežádoucímu ovládání.



Prádlo

Příprava prádla



Varování

Nebezpečí exploze/požáru!

Některé předměty se mohou při sušení vznítit, nebo dokonce způsobit požár či explozi spotřebiče.

Z kapes částí prádla odstraňte zapalovače nebo zápalky.

Pozor!

Nebezpečí poškození bubnu a textilií

Pokud v kapsách textilu necháte nějaké předměty, může při provozu dojít k poškození bubnu a textilií. Z kapes textilií odstraňte všechny předměty, jako např. kovové předměty.

Následujícím způsobem připravte prádlo:

- Látkové pásky, vázačky u zástěr atd. zavažte nebo použijte pytlík na praní prádla.
- Zapněte zipy, háčky, poutka a knoflíky. Velké kusy prádla, jako např. povlaky, zapněte.
- Velmi malé kusy, např. dětské ponožky, sušte vždy společně s velkými kusy prádla, např. ručníky.
- Pro jednotlivé kusy prádla používejte časový program.
- Úpletové textilie, např. trička, trikotové prádlo, se při prvním sušení často srazí. Použijte šetrný program.
- Prádlo se snadnou údržbou nepřesušujte. Došlo by ke zvýšenému pomačkání prádla.
- Některé prací a ošetrovací prostředky, např. škrob na prádlo nebo aviváž, obsahují částičky, které se mohou usazovat na senzoru vlhkosti. To může ovlivňovat funkci senzoru a tím také výsledek sušení.

Upozornění

- Při praní prádla, které chcete sušit v sušičce dávkujte prací a ošetrovací prostředky podle údajů výrobce.
- Senzor vlhkosti pravidelně čistěte
→ *Strana 50.*

Třídění prádla

Upozornění: Prádlo vkládejte do spotřebiče po jednotlivých kusech. Pro dosažení dobrého výsledku sušení dbejte na to, aby nebylo prádlo zamotané do sebe.

Pozor!

Nebezpečí poškození sušičky nebo textilií

Prádlo, které není vhodné pro sušení v sušičce, se může při sušení poškodit nebo může dojít k poškození spotřebiče. Prádlo před sušením roztrďte podle údajů na visačkách:

- vhodné pro sušení v sušičce
- sušení s normální teplotou
- sušení s nízkou teplotou
- nesušit v sušičce

Při třídění sušeného prádla dodržujte také následující:

- Sušte společně jen prádlo ze stejného druhu tkaniny a se stejnou strukturou, abyste dosáhli stejného výsledku sušení. Pokud společně sušíte slabé, silné nebo vícevrstvé textilie, budou různé suché.
- Řiďte se podle popisu textilu u sušicích programů.
→ *"Přehled programů" na straně 24*

Upozornění: Pokud se vám zdá prádlo po sušení příliš vlhké, můžete pro dosušení zvolit časový program.

Pozor!

Nebezpečí poškození spotřebiče nebo textilií

V sušičce **nesušte** následující textilie:

- Prádlo znečištěné rozpouštědly, voskem nebo tukem.
- Nevyprané textilie.
- Neprodyšné textilie, např. pogumované prádlo.
- Jemné textilie, např. hedvábí, syntetické záclony.



Obsluha spotřebiče

Vložení prádla a zapnutí spotřebiče

Upozornění: Spotřebič musí být odborně nainstalovaný a připojený.
→ *Strana 12*

1. Připravte a roztrďte prádlo.
2. Pro zapnutí spotřebiče stiskněte .

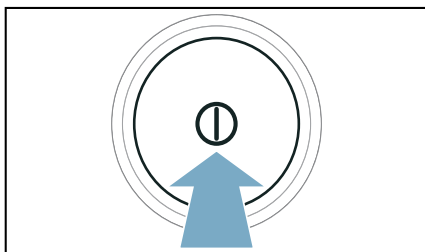

3. Otevřete dvířka.
Zkontrolujte, zda je buben úplně prázdný. Příp. ho vyprázdněte.

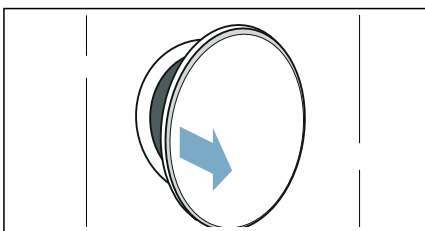

4. Rozložené prádlo vložte do bubnu.

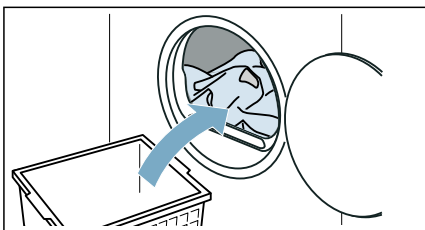

5. Zavřete dvířka.

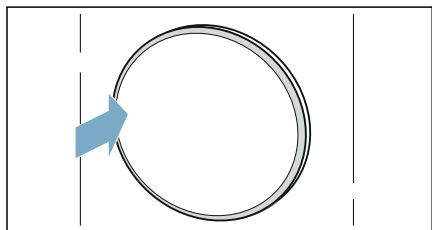
**Pozor!**

Nebezpečí poškození spotřebiče nebo textilií.

Nepřiskřípněte do dvířek prádlo.

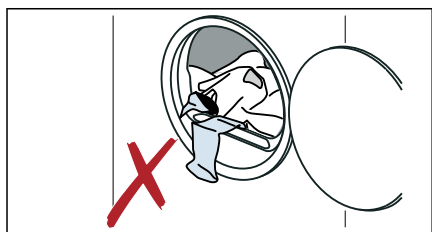

Upozornění: Po otevření, zavření a spuštění programu se v bubnu spotřebiče rozsvítí osvětlení. Vnitřní osvětlení bubnu zhasne automaticky.

Ovládání/navigace

Spotřebič můžete ovládat a přizpůsobovat nastavení použitím výběrových tlačítek **^**/**∨** **nad** a/nebo **pod** displejem.

- V hlavním menu:

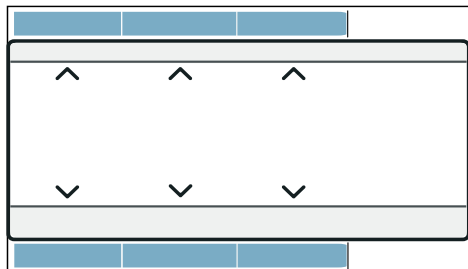

- V podmenu pro volitelné možnosti, další nastavení nebo programy:

1. Zvolte nastavení pomocí levých tlačítek.

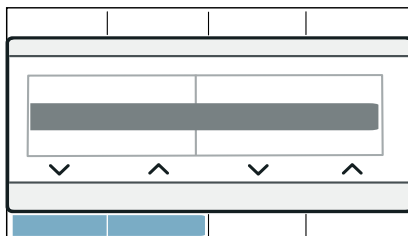

Zvolené nastavení se na displeji zvýrazní.

2. Pomocí pravých tlačítek přizpůsobte nastavení.



Nastavení je aktivované, když je označené. Nastavení je deaktivované, když není označené.

Upozornění: Změny se převezmou bez dalšího potvrzení.

Nastavení programu

Upozornění: Pokud jste aktivovali dětskou pojistku, musíte ji nejprve deaktivovat, teprve potom můžete nastavit program. → *Strana 35*

1. Nastavte požadovaný program.

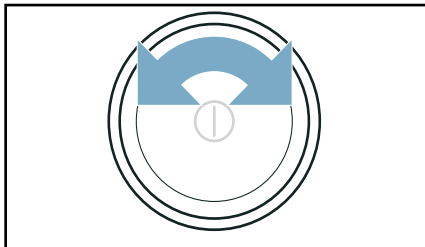

Na displeji se zobrazí nastavení programu.

2. V případě potřeby nastavení programu změňte.

Další programy nastavíte následovně:

1. Nastavte program ... **další**.
2. Stiskněte tlačítko **pod** >☰.

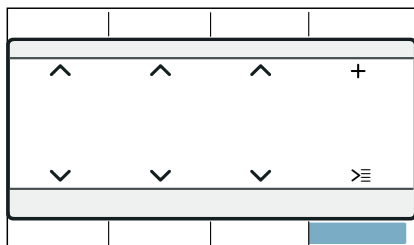

3. Nastavte požadovaný program.
4. V případě potřeby nastavení programu změňte.

Upozornění: Počkejte nebo stiskněte **meny** pro opuštění nastavení.

Nastavení programu

Po nastavení programu můžete přizpůsobit nebo aktivovat/deaktivovat dostupná nastavení. Přehled možných nastavení programů najdete od
→ *Strana 27.*

Nastavení programu se přizpůsobí nebo aktivuje/deaktivuje následujícím způsobem:

- V hlavním menu:

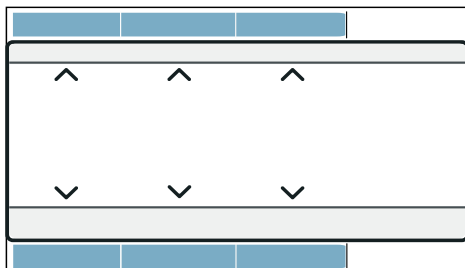

- Pod **Options** (možnosti):

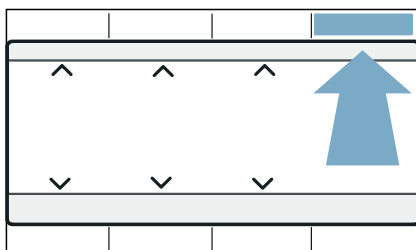

1. Stiskněte **Options**(možnosti).
2. Přizpůsobte požadované nastavení.

Upozornění: Počkejte nebo stiskněte **Options**(možnosti) pro opuštění nastavení.

Spuštění programu

Stiskněte **Start/ ▷||| Reload**(start/doplnění).

Upozornění: Pokud chcete program zabezpečit proti neúmyslné změně nastavení, aktivujte dětskou pojistku.
→ *Strana 35*

Průběh programu

Stav programu se zobrazí na displeji.

Upozornění: Po zvolení programu se zobrazí předpokládaná doba sušení při maximálním naplnění. Při sušení zjišťuje senzor vlhkosti zbývající vlhkost prádla. V závislosti na vlhkosti se během provozu automaticky přizpůsobuje doba trvání programu a ukazatel zbývající doby (kromě časových programů).

Změna programu nebo přidání prádla

Během sušení můžete kdykoli vyjmout nebo přidat prádlo a změnit nebo přizpůsobit program.

1. Pro pozastavení otevřete dvířka nebo stiskněte **Start/Reload** (start/doplnění).
Upozornění: Když je aktivní CoolDown, bubn se dál otáčí i v pozastaveném stavu. CoolDown můžete kdykoli přerušit otevřením dvířek.
2. Přidejte nebo vyjměte prádlo.
3. Pokud si to přejete, zvolte jiný program nebo jiné nastavení programu. → "Přehled programů" na straně 24

- Upozornění:** Během procesu CoolDown neměňte program.
4. Zavřete dvířka.
 5. Stiskněte **Start/Reload**(start/doplnění).

Upozornění: Doba trvání programu na displeji se aktualizuje podle množství a zbývající vlhkosti prádla. Zobrazené hodnoty se mohou po změně programu nebo množství prádla změnit.

Přerušení programu

Program lze kdykoli přerušit otevřením dvířek nebo stisknutím **Start/Reload** (start/doplnění).

Pozor!

Nebezpečí požáru. Prádlo se může vznítit.

Pokud program zrušíte, musíte všechno prádlo vyndat a rozprostřít tak, aby se z něj mohlo uniknout teplo.

Konec programu

Na displeji se zobrazí upozornění: **hotovo, vyjměte prádlo**

Vyjmutí prádla a vypnutí spotřebiče

1. Vyjměte prádlo.

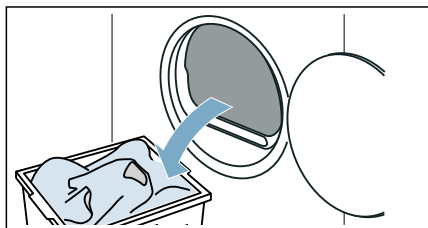

2. Pro vypnutí spotřebiče stiskněte ①.

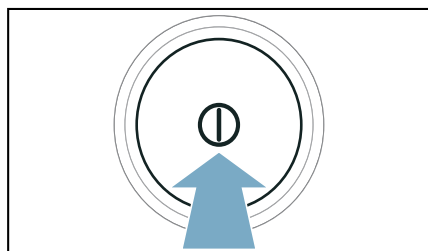

Vyprázdnění nádržky na kondenzovanou vodu

Během sušení vzniká ve spotřebiči kondenzovaná voda.

Pokud nepoužijete odtokovou hadici, kondenzovaná voda ze spotřebiče teče do nádržky na kondenzovanou vodu. V tom případě musíte nádržku na kondenzovanou vodu vyprázdnit po každém sušení, a navíc i tehdy, pokud se během sušení předčasně naplní.

1. Vodovorně vytáhněte nádržku na kondenzovanou vodu.

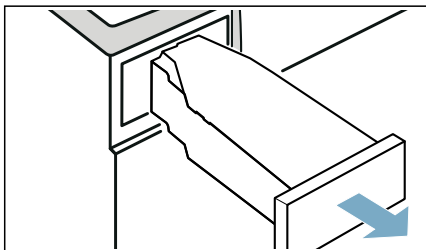

2. Vylijte kondenzovanou vodu.

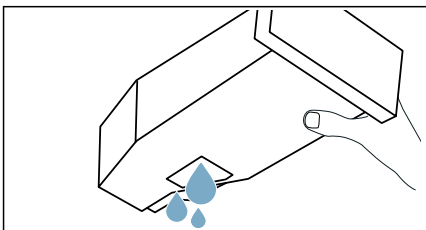

Pozor!

Nebezpečí poškození zdraví a věcných škod

Kondenzovaná voda není pitná a může být znečištěná vlákny. Znečištěná kondenzovaná voda může způsobit poškození zdraví a věcné škody. Nepijte ji ani ji nepoužívejte žádným jiným způsobem.

3. Zasuňte nádržku na kondenzovanou vodu znovu do spotřebiče tak, až citelně zaskočí.

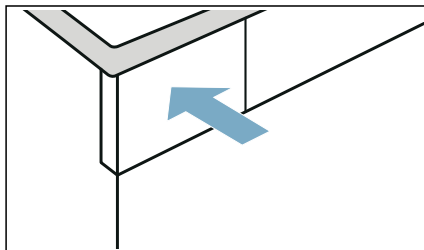

Upozornění: Sítko v nádržce na kondenzovanou vodu filtruje kondenzovanou vodu, která se používá pro automatické čištění spotřebiče. Sítko se čistí vyprázdněním kondenzované vody. Přesto sítko pravidelně kontrolujte, zda v něm nejsou usazené nečistoty, a případně je odstraňte.

→ "Čištění sítka v nádržce na kondenzovanou vodu" na straně 51



Nastavení spotřebiče

Dětskou pojistku a základní nastavení (např. akustické signály) můžete přizpůsobit nebo aktivovat/deaktivovat.

Dětská pojistka

Aktivací dětské pojistky zabráníte neúmyslnému ovládní ovládacího panelu.

Dětskou pojistku můžete aktivovat/deaktivovat následovně:

Cca 3 sekundy držte stisknutá obě tlačítka **Child Lock**  **3 sec.** .

Upozornění: Dětská pojistka zůstává aktivovaná i po vypnutí spotřebiče. Abyste mohli po zapnutí ovládat ovládací panel, musíte deaktivovat dětskou pojistku.

Základní nastavení

Určitá základní nastavení spotřebiče můžete přizpůsobit. Abyste mohli provést přizpůsobení, musíte nejprve **vyvolat režim nastavení:**

Cca 3 sekundy držte stisknutá obě tlačítka **Basic Settings**  **3 sec.**..

Následující základní nastavení můžete přizpůsobit:

Základní nastave- ní	Popis
signál	Přizpůsobení nebo deaktivace hlasitosti upozorňujících signálů (např. na konci programu)
signál tlačítek	Přizpůsobení nebo deaktivace hlasitosti signálů ovládní
jazyk	Změna jazyka spotřebiče

Přizpůsobení a aktivace/deaktivace základních nastavení se provádí následovně

1. Přizpůsobte požadované nastavení. Aktivované nastavení se označí na displeji.
2. Přizpůsobte další základní nastavení nebo základní nastavení uložte a ukončete nastavování.

Uložení základních nastavení a ukončení nastavování se provádí následovně

- Otočte volič programů.
- Vypněte spotřebič.
- Cca 3 sekundy držte stisknutá obě tlačítka **Basic Settings**  **3 sec.**..

Home Connect

Tento spotřebič lze připojit k Wi-Fi a lze jej dálkově ovládat prostřednictvím mobilního zařízení.

Prostřednictvím aplikace

Home Connect můžete pomocí vašeho mobilního zařízení u tohoto spotřebiče:

- Nastavit a spouštět programy.
- Přizpůsobovat nastavení programů a aktivovat/deaktivovat je.
- Zjišťovat stav programu.
- Přizpůsobovat nastavení spotřebiče a aktivovat/deaktivovat je.
- Vypněte spotřebič.

Předtím, než budete moci využívat funkce Home Connect, proveďte následující kroky:

1. Nainstalujte aplikaci Home Connect na mobilním zařízení.
2. Zaregistrujte se v aplikaci Home Connect.
3. Připojte spotřebič jednorázově automaticky **nebo** manuálně k domácí síti.
4. Připojte spotřebič k aplikaci Home Connect.

Informace o aplikaci najdete na naší internetové stránce pro Home Connect www.home-connect.com

Služby Home Connect nejsou dostupné v každé zemi. Dostupnost funkce Home Connect závisí na dostupnosti služby Home Connect ve vaší zemi. Informace k tomuto najdete na: www.home-connect.com

Upozornění

- Dodržujte bezpečnostní pokyny uvedené v tomto návodu k použití a zajistěte, aby byly dodrženy také tehdy, když spotřebič ovládáte pomocí aplikace Home Connect a nejste přítom doma. Dodržujte také pokyny uvedené v aplikaci Home Connect.

- Během ovládání spotřebiče nemůžete současně provadět změny prostřednictvím aplikace Home Connect. Přizpůsobení spotřebiče ale uvidíte v aplikaci Home Connect.

Vyvolání nabídky Home Connect

V nabídce Home Connect můžete vytvářet a vidět síťová spojení, resetovat nastavení sítě, aktivovat/deaktivovat Wi-Fi a najít další funkce Home Connect.

1. Zapněte spotřebič.
2. Stiskněte  **Remote Start** (vzdálený start) a podržte stisknuté minimálně 3 sekundy.

Na displeji se zobrazí: **Autom. připoj. k síti.**

Nyní se nacházíte v nabídce Home Connect.

Upozornění: Pro opuštění menu Home Connect stiskněte krátce  **Remote Start**(vzdálený start).

Spojení s domácí sítí nebo aplikací Home Connect

Spojte spotřebič jednou **automaticky** nebo **manuálně** s domácí sítí.

Upozornění

- Pokud má router vaší domácí sítě funkci WPS, můžete spotřebič automaticky spojit s domácí sítí.
- Pokud router vaší domácí sítě nemá funkci WPS, musíte spotřebič spojit s domácí sítí manuálně.

Poté se musíte spojit s aplikací Home Connect.

Upozornění: Pro spojení spotřebiče s domácí sítí musí být na spotřebiči aktivovaná **Wi-Fi**. Z výroby je **Wi-Fi** na spotřebiči deaktivovaná a aktivuje se automaticky, když spotřebič spojíte s domácí sítí.

Automatické spojení s domácí sítí

Krok 2.1

Ujistěte se, že se nacházíte v menu Home Connect. → *Strana 36*

1. Stiskněte **Spojit**.

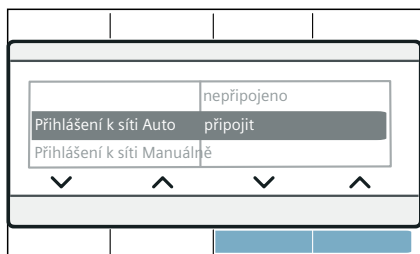

2. Potvrďte upozornění na displeji. Spotřebič se nyní pokouší spojit s domácí sítí. Na displeji bliká .

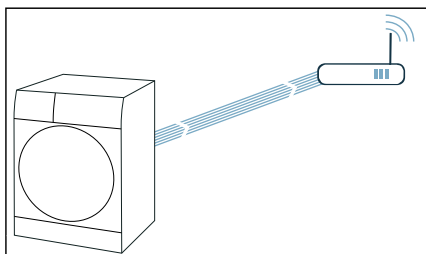

3. Během následujících 2 minut aktivujte funkci WPS na routeru své domácí sítě.

Pokud proběhlo úspěšné spojení spotřebiče s domácí sítí, zobrazí se na displeji **Spojeno** a  trvale svítí.

Upozornění: Pokud se nepodařilo navázat spojení, zkontrolujte, zda se spotřebič nachází v dosahu domácí sítě. Zopakujte automatické spojení nebo proveďte manuální spojení.

Manuální spojení s domácí sítí

Krok 2.2

Ujistěte se, že se nacházíte v menu Home Connect. → *Strana 36*

Ujistěte se, že jste otevřeli aplikaci Home Connect a jste přihlášení.

1. Stiskněte **Manuál. příp. k síti**.
2. Stiskněte **Spojit**.

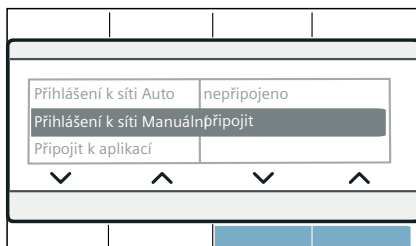

Spotřebič nyní vytvoří vlastní síť WLAN s názvem (SSID) **HomeConnect**.

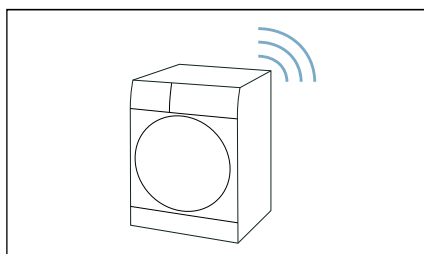

3. Na mobilním zařízení vyvolejte nastavení WLAN.
4. Spojte mobilní zařízení se sítí WLAN **HomeConnect** a zadejte heslo WLAN (Key) **HomeConnect**. Vaše mobilní zařízení se nyní spojí se spotřebičem. Navazování spojení může trvat až 60 sekund.

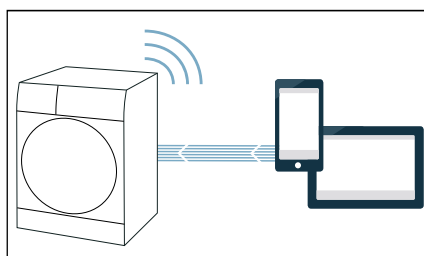

5. Po úspěšném připojení otevřete aplikaci Home Connect na mobilním zařízení a postupujte podle kroků v aplikaci.
6. V aplikaci Home Connect zadejte název sítě (SSID) a heslo (Key) **vaší domácí sítě**.

7. Následují poslední kroky v aplikaci Home Connect pro spojení spotřebiče.

Pokud proběhlo úspěšné spojení spotřebiče s domácí sítí, zobrazí se na displeji **Spojeno** a  trvale svítí.

Upozornění: Pokud se nepodařilo navázat spojení, zkontrolujte, zda se spotřebič nachází v dosahu domácí sítě. Zopakujte manuální spojení.

Spojení s aplikací Home Connect

Krok 3

Když je spotřebič spojený s domácí sítí, můžete ho spojit s aplikací Home Connect.

Ujistěte se, že se nacházíte v menu Home Connect. → *Strana 36*

Ujistěte se, že jste otevřeli aplikaci Home Connect a jste přihlášení.

1. Stiskněte **Připoj. se k aplikaci**.
2. Stiskněte **Připojit aplikaci**.

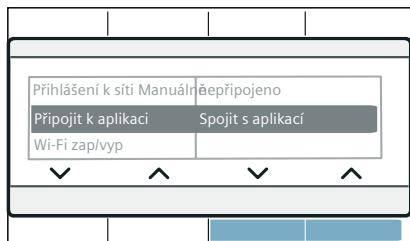

Spotřebič se nyní pokouší spojit s aplikací Home Connect.

3. Jakmile se váš spotřebič zobrazí v aplikaci, postupujte podle posledních kroků v aplikaci Home Connect.

Upozornění: Pokud se nepodařilo navázat spojení, zkontrolujte, zda se vaše mobilní zařízení nachází v dosahu domácí sítě, resp. zda je k ní připojeno. Zopakujte spojení s aplikací Home Connect.

Aktivace/deaktivace Wi-Fi

Pokud je spotřebič již spojený s domácí sítí, můžete na spotřebiči aktivovat nebo deaktivovat **Wi-Fi**.

Ujistěte se, že se nacházíte v menu Home Connect. → *Strana 36*

1. Stiskněte **Wi-Fi zap./vyp..**
2. Stiskněte **ZAP** nebo **VYP**.

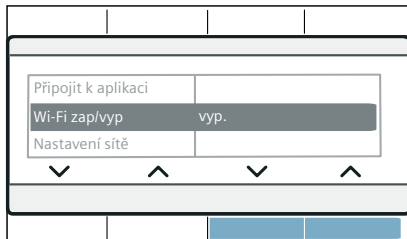

Upozornění

- Pokud je váš spotřebič spojený s domácí sítí, Wi-Fi se automaticky aktivuje.
- Pokud je aktivovaná Wi-Fi, spotřebič se automaticky nevypne.
- Pokud je Wi-Fi na spotřebiči vypnuto, není možný ani dálkový start, ani dálkové ovládání spotřebiče přes aplikaci Home Connect.
- Pokud je Wi-Fi vypnuto a váš spotřebič byl předtím spojen s vaší domácí sítí, při opětovném zapnutí Wi-Fi se spojení obnoví.
- Když aktivujete tuto funkci, zvýší se spotřeba energie oproti hodnotám uvedených v tabulce spotřeby. → *Strana 61*

Resetování síťových nastavení

Všechna síťová nastavení můžete resetovat.

Ujistěte se, že se nacházíte v menu Home Connect. → *Strana 36*

1. Stiskněte **Nastavení sítě**.

2. Stiskněte **Resetovat**.

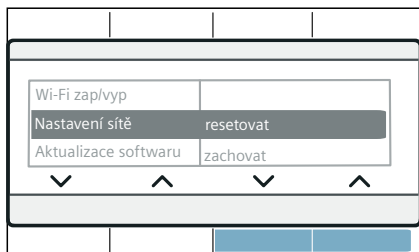

Upozornění: Pokud chcete spotřebič znovu používat pomocí aplikace Home Connect, musíte ho znovu spojit s domácí sítí a aplikací Home Connect.

Aktualizace softwaru

Na spotřebiči můžete aktualizovat software Home Connect. Když je k dispozici nová aktualizace softwaru, zobrazí se na displeji upozornění: **K dispozici je nová verze softwaru. Chcete nyní provést aktualizaci softwaru? Může to trvat několik minut.**

Nainstalujte aktualizaci přímo pomocí **odkazu na displeji** nebo následovně **manuálně**:

Ujistěte se, že se nacházíte v menu Home Connect. → *Strana 36*

1. Stiskněte **Aktualiz. software**.
2. Stiskněte **Instalovat nyní**.

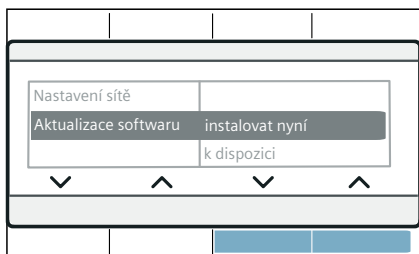

Upozornění: Aktualizace softwaru může trvat několik minut. Během aktualizace spotřebič nevypínejte.

Upozornění: Pokud není k dispozici aktualizace softwaru, zobrazí se na displeji **Není k dispozici**

Řízení energie

Spotřebič můžete spojit se systémem Smart Energy (řízením energie).

Jakmile jste spotřebič spojili se systémem Smart Energy (řízením energie) a aktivovali jste **Flex. start**, můžete optimalizovat spotřebu energie tím, že se spotřebič spustí vždy teprve tehdy, když fotovoltaické zařízení vašeho domu dodává dostatečné množství energie nebo je výhodný tarif elektrického proudu.

Další informace a systémové požadavky pro používání řízení energie najdete na:

www.home-connect.com/energymangement

Upozornění

- Systém Smart Energy (řízení energie) musí používat komunikační standard organizace EEBus Initiative.
- Předem si v návodu k použití systému Smart Energy (řízení energie) přečtěte, jak se spojí s vaším spotřebičem.

1. Stiskněte **Řízení energie**.
2. Stiskněte **Spojit**.

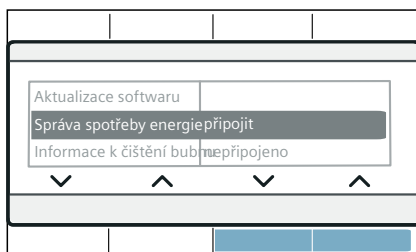

Spotřebič se nyní pokouší spojit se systémem Smart Energy (správa spotřeby energie). Po úspěšném připojení spotřebiče se na displeji zobrazí: **Spojit . .**

3. Aktivujte Flexstart, když se má spotřebič spustit pomocí systému Smart Energy System (řízení energie).

Flex. start

Aktivujte **Flex. start**, aby mohl systém Smart Energy (řízení energie) spustit spotřebič, když fotovoltaické zařízení vašeho domu dodává dostatečné množství energie nebo je výhodný tarif elektrického proudu.

Upozornění: Systém Smart Energy (řízení energie) může spotřebič spustit pouze tehdy, když jsou systém Smart Energy (řízení energie) a spotřebič navzájem spojené.

1. Zvolte požadovaný program.
2. Stiskněte **Finished in** ☺ . (Hotovo za).
3. Zvolte požadovaný časový interval.
Upozornění: Časový interval lze nastavit v krocích po hodinách až do 24 h.
4. Stiskněte **Start/ ▷⏮ Reload**(start/ doplnění).

Na displeji se zobrazí **odložený start**.

5. Stiskněte **Remote Start** (vzdálený start).

Na displeji se zobrazí **Flex. start**.

Funkce **FlexStart** je nyní aktivovaná a spotřebič vyčká na vzdálené spuštění prostřednictvím systému chytré správy energií (Energy manager).

Na displeji se zobrazí : **Hotovo cca za**. Systém Smart Energy (správa spotřeby energie) určil okamžik, kdy lze spotřebič spustit. Program skončí po uplynutí uvedené doby.

Upozornění

- Pokud systém Smart Energy (řízení energie) spotřebič nespustí, spustí se program přesto před uplynutím nastaveného časového intervalu. Program skončí po uplynutí nastaveného časového intervalu.

- Z bezpečnostních důvodů dojde za následujících podmínek k deaktivaci **Remote Start** a tedy také **Flex. start**:
 - Stisknutí Start/ ▷⏮ Reload.
 - Otevření dvířek.
 - Konec programu.
 - Pokud stisknete ☹ pro vypnutí spotřebiče.
 - Výpadek elektrického proudu.
 Po deaktivaci **Flex. start** zůstane **Finished in** ☺ (Hotovo za) nadále aktivní.

Přidání nebo vyjmutí prádla:

Upozornění: Když je **Flex. start** již aktivní a program ještě není spuštěný, můžete přidat nebo vyjmout prádlo.

1. Stiskněte **Start/ ▷⏮ Reload**(start/ doplnění).
2. Otevřete dvířka.
3. Přidejte nebo vyjměte prádlo.
4. Zavřete dvířka.
5. Stiskněte **Start/ ▷⏮ Reload** (start/ doplnění).
6. Stiskněte **Remote Start** (vzdálený start).

Funkce **FlexStart** je nyní aktivovaná a spotřebič vyčká na vzdálené spuštění prostřednictvím systému chytré správy energií (Energy manager).

Inteligentní doporučení programu

Když vyperete prádlo v pračce, sušička vám doporučí vhodný program pro sušení prádla.

Předpokládaná doba trvání programu se stanoví na základě předchozího pracího programu.

Pro stanovení optimálního sušičko programu musí probíhat mezi spotřebiči přenos a příjem informací.

Proto dodržujte následující:

- Pro přenos dat musí být prací program kompletně dokončený.

- Pračka musí podporovat Home Connect.
- Pračka a sušička musí být spojené s domácí sítí a být zaregistrované ve vaší aplikaci Home Connect.

1. Zapněte spotřebič.
2. Nastavte program na **Smart Dry** . Spustí se analýza.
3. Pro přerušeni analýzy nastavte jiný program nebo spotřebič vypněte. Po nalezení vhodného programu nepřetržitě svítí LED doporučeného programu. V případě potřeby potvrďte pokyny na displeji. Poté se vám na displeji zobrazí informace k programu.
4. Stiskněte **Start/▷||| Reload** (start/doplnění).

Upozornění: Pokud se nepodařilo nalézt vhodný program, zazní akustický signál a na displeji se zobrazí: **K poslednímu pracímu programu nelze doporučit žádný vhodný sušicí program.**

Možné důvody:

- Pro zvolený prací program nebyl nalezen vhodný sušicí program.
- Pračka a sušička musí být spojené s domácí sítí a být zaregistrované ve vaší aplikaci Home Connect.
- Zkontrolujte, zda se spotřebiče nachází v dosahu domácí sítě.
- Nejsou k dispozici data k poslednímu pracímu programu. Data jsou uložena 24 hodin a poté se smažou.
- Prací program byl přerušen. Prací program musí být kompletně dokončený.

vzdálená diagnostika

V případě poruchy může zákaznický servis přistupovat k vašemu spotřebiči pomocí vzdálené diagnostiky.

Kontaktujte zákaznický servis a zajistěte, aby byl spotřebič spojený se serverem Home Connect, a zkontrolujte, zda je služba vzdálené diagnostiky dostupná ve vaší zemi.

Upozornění: Další informace týkající se také dostupnosti služby vzdálené diagnostiky ve vaší zemi najdete v rubrice pro pomoc a podporu na webových stránkách Home Connect ve vaší zemi: www.home-connect.com

Upozornění k ochraně údajů

Při prvním spojení spotřebiče se sítí WLAN připojené k internetu přenesete váš spotřebič níže uvedené kategorie údajů na server Home Connect (první registrace):

- Jednoznačná identifikace spotřebiče (sestavující z kódů spotřebiče a MAC adresy vestavěného komunikačního modulu Wi-Fi).
- Bezpečnostní certifikát komunikačního modulu Wi-Fi (pro informačně-technické jištění spojení).
- Aktuální verze softwaru a hardwaru vašeho domácího přístroje.
- Stav případného předchozího resetování na nastavení z výroby.

Tato první registrace připraví používání funkcí Home Connect a je nutná teprve v okamžiku, kdy budete chtít funkce Home Connect poprvé použít.

Upozornění: Upozorňujeme, že funkce Home Connect lze používat pouze ve spojení s aplikací Home Connect. Informace o ochraně údajů si můžete vyvolat v aplikaci Home Connect.

Prohlášení o shodě

Společnost Robert Bosch Hausgeräte GmbH tímto prohlašuje, že spotřebič s funkcí Home Connect je v souladu se základními požadavky a ostatními příslušnými ustanoveními směrnice 2014/53/EU.

Podrobné prohlášení o shodě RED najdete na internetu na www.bosch-home.com na stránce vašeho spotřebiče mezi doplňujícími dokumenty.



Pásmo 2,4 GHz: max. 100 mW

Pásmo 5 GHz: max. 100 mW

	BE	BG	CZ	DK	DE
	EE	IE	EL	ES	FR
	HR	IT	CY	LV	LT
	LU	HU	MT	NL	AT
	PL	PT	RO	SI	SK
	FI	SE	UK	NO	CH
	TR				

5 GHz WLAN (Wi-Fi): pouze pro použití ve vnitřních prostorech

Funkce odstranění pomačkání

Tento spotřebič má programy pro snížení pomačkání suchého, lehkého nošeného prádla a zápachu.

Upozornění

- Řiďte se také radami pro prádlo. → *Strana 29*
- Prádlo zašpiněné parfémem, deodorantem nebo potem před dalším nošením vyperte.
- U následujících textilií **neodstraňujte** pomačkání.
 - vlna, kůže, viskóza, textilie s kovovými, dřevěnými nebo plastovými prvky,
 - bundy z voskovaného plátna a olejované bavlny.
- Nepoužívejte čisticí soupravy na sušičky.

Naplnění nádržky na vodu

Spotřebič odstraní pomačkání u suchého, málo nošeného prádla pomocí studené pitné vody, kterou nalijete pomocí dodané konvičky na vodu do předního plnicího otvoru spotřebiče.

Pozor!

Nebezpečí věcných škod a poškození spotřebiče

Pokud byste pro odstranění pomačkání nepoužívali pitnou vodu, může dojít k znečištění spotřebiče žmolky nebo poškození usazeninami.

- Pro odstranění pomačkání používejte výhradně studenou pitnou vodu.
- Nepoužívejte kondenzovanou vodu nebo destilovanou vodu, žádné přísady nebo prostředky na odstraňování vodního kamene.

1. Zvolte požadovaný program pro odstranění pomačkání. → *"Přehled programů" na straně 24*

2. Nastavte požadovaný program pro odstranění pomačkání.
3. Stiskněte **Start/Reload** (start/doplnění).

4. Na displeji se zobrazí **Refresh zásobník je prázdný, prosím, doplnit..**

Upozornění: Pokud se na displeji nezobrazí **Refresh zásobník je prázdný, prosím, doplnit..**, je nádržka na vodu již naplněná dostatečným množstvím vody a program se spustí.

5. Vodorovně vytáhněte nádržku na kondenzovanou vodu.

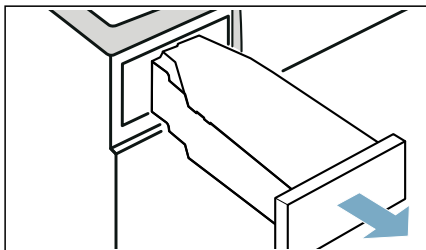

6. Pomocí dodané konvičky na vodu nalijte cca 180 ml studené pitné vody do **předního** plnicího otvoru spotřebiče tak, aby na displeji zhaslo **Refresh zásobník je prázdný, prosím, doplnit.** a zazněl akustický signál.

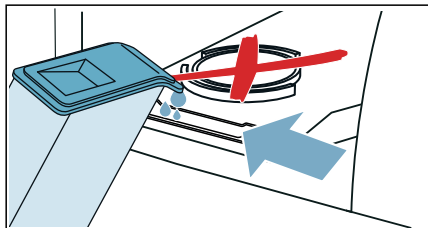

Upozornění: Pokud do spotřebiče nalijete více než 180 ml pitné vody a **Refresh zásobník je prázdný, prosím, doplnit.** na displeji nezhasne, nalili jste pitnou vodu do nesprávného plnicího otvoru nebo spotřebič není správně vyrovnaný. Nalijte pitnou vodu do předního plnicího otvoru nebo spotřebič správně vyrovnejte. → "Instalace spotřebiče" na straně 13

7. Zasuňte nádržku na kondenzovanou vodu znovu do spotřebiče tak, až citelně zaskočí.

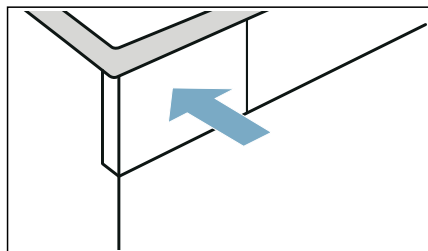

8. Stiskněte **Start/Reload** (start/doplnění).

Programy pro odstranění pomačkání

- Programy pro odstranění pomačkání nespouštějte bez prádla v bubnu. Řiďte se popisem textilu a dodržujte maximální množství prádla u programů pro odstranění pomačkání. → *Strana 24*
- Při otevření dvířek se program pro odstranění pomačkání přeruší. Pro opětovné spuštění programu zavřete dvířka a stiskněte **Start/ ▷ Reload** (start/doplnění).
- Průměrná doba trvání programu pro odstranění pomačkání činí cca 45 minut a při nízké teplotě prostředí se může prodloužit, při vyšší teplotě prostředí zkrátit.
- Během odstraňování pomačkání může být slyšet různé zvuky.
- Výsledek odstranění pomačkání se může lišit podle druhu textilu, množství prádla a nastaveného programu. Aby bylo dosaženo optimálních výsledků, po skončení programu prádlo ihned vyjměte, pro dosušení pověste na ramínko a upravte do příslušného tvaru.

Čištění sítka v nádržce na vodu

Sítka v nádržce na vodu chrání spotřebič před znečištěním a mělo by se pravidelně čistit.

Pozor! **Nebezpečí věcných škod a poškození spotřebiče**

Provoz s chybějícím nebo poškozeným sítkem může způsobit poškození spotřebiče.
Spotřebič používejte pouze s nasazeným nepoškozeným sítkem.

1. Vodorovně vytáhněte nádržku na kondenzovanou vodu.

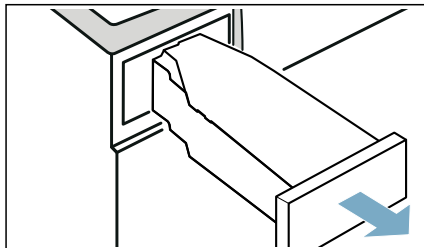

2. Vyjměte sítko a vyčistěte ho pod tekoucí vodou nebo v myčce nádobí.

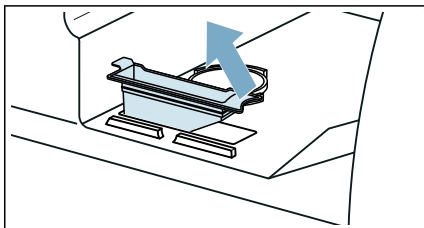

3. Vložte sítko do nádržky na vodu.
4. Zasuňte nádržku na kondenzovanou vodu znovu do spotřebiče tak, až citelně zaskočí.

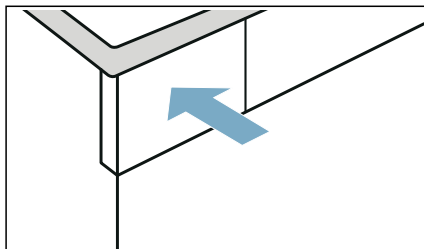



Odtok kondenzované vody

Během sušení vzniká ve spotřebiči kondenzovaná voda.

Spotřebič používejte s připojenou odtokovou hadicí.

Pokud nepoužijete odtokovou hadici, kondenzovaná voda ze spotřebiče teče do nádržky na kondenzovanou vodu. Vtom případě musíte nádržku na kondenzovanou vodu vyprázdnit po každém sušení a navíc i tehdy, pokud se během sušení předčasně naplní.

Odtokovou hadici připojte následujícím způsobem:

1. Vyjměte z bubnu příslušenství.

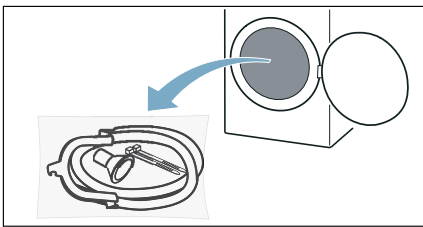

2. Vyndejte ze sáčku všechny díly.

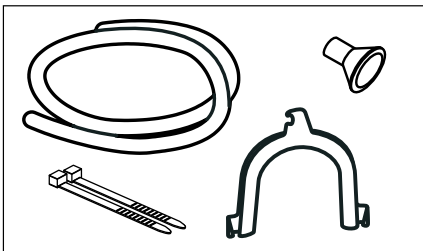

3. Vytáhněte uzavírací krytku z hrdla.

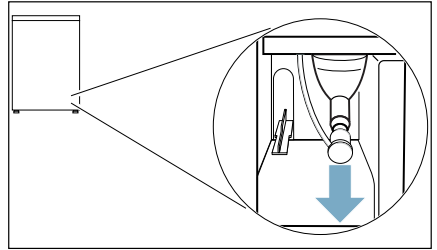

Upozornění

- Při dodání spotřebiče je na hrdle upevněná uzavírací krytka.
 - Při odstranění uzavírací krytky může z hrdla vytéct trochu kapaliny.
4. Zasuňte uzavírací krytku do odkládací polohy.

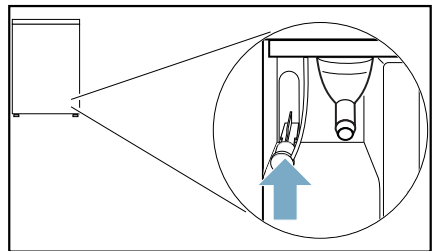

5. Nasadte odtokovou hadici až nadoraz na volné hrdlo.

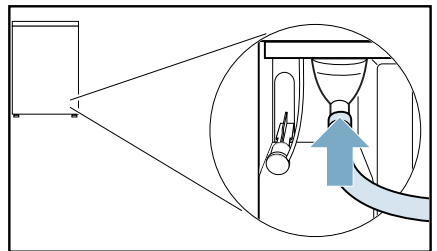

6. Pomocí zbývajících příslušenství upevněte druhou stranu odtokové hadice v závislosti na konkrétní situaci připojení.

Umyvadlo:

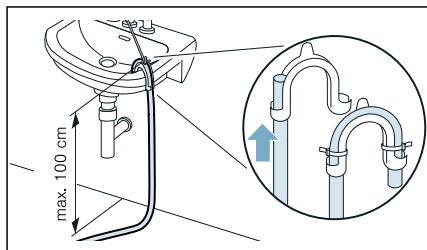

Sifon:

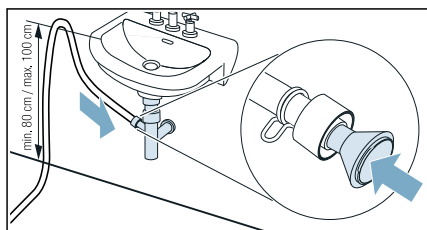

Místo připojení se musí zajistit hadicovou sponou (rozsah upnutí 12–22 mm, specializovaná prodejna).

Při připojení k sifonu je třeba dbát na to, aby se odtoková hadice vedla ve výšce min. 80 cm, max. ale 100 cm.

Odtok v podlaze:

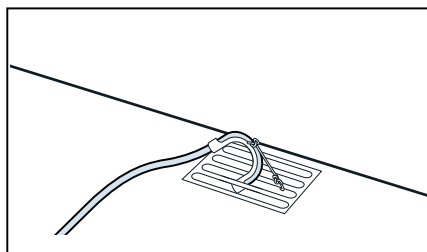

Pozor!

Nebezpečí vzniku škod v důsledku netěsnosti nebo vytékající vody.

Zajistěte odtokovou hadici proti vyklouznutí. Odtokovou hadici nezalamujte. Dodržujte výškový rozdíl mezi plochou pro instalaci a odtokem max. 100 cm.

Pozor!

Může dojít k nasátí nahromaděné vody zpět do spotřebiče, což může způsobit poškození.

Zkontrolujte, zda voda dostatečně rychle odtéká. Odtok nesmí být uzavřený nebo ucpaný.

7. Vodorovně vytáhněte nádržku na kondenzovanou vodu a vylijte ji.

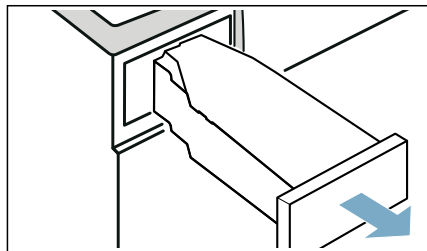

8. Obrátte nádržku na kondenzovanou vodu o 180° a na spodní straně odstraňte nasazenou zátku.

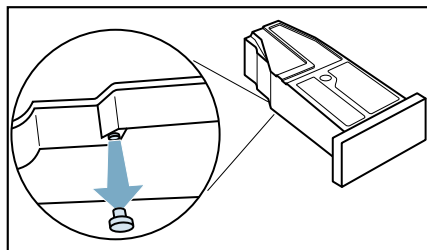

9. Nádržku na kondenzovanou vodu znovu obrátte o 180° a nasadte zátku do prohlubně na horní straně nádržky na kondenzovanou vodu.

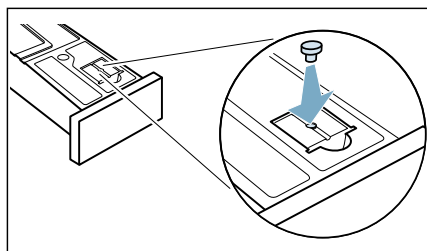

10. Zasuňte nádržku na kondenzovanou vodu tak, až zaskočí.

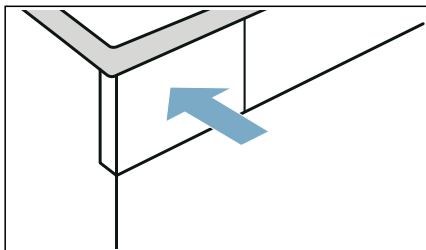

Kondenzovaná voda se nyní bude odvádět odtokovou hadicí do odtoku nebo do umyvadla.

Upozornění: Pokud chcete kondenzovanou vodu znovu odvádět do nádržky na kondenzovanou vodu, proveďte kroky v opačném pořadí.

Pozor!

Nebezpečí věcných škod a poškození spotřebiče

Pokud odvádíte kondenzovanou vodu do nádržky na kondenzovanou vodu, může z hrdla vytékat kapalina a způsobit věcné škody. Před použitím spotřebiče upevněte na hrdlo uzavírací krytku.

Čištění a údržba

Čištění spotřebiče

⚠ Varování **Nebezpečí smrti!**

Spotřebič je poháněn elektrinou. Hrozí úraz elektrickým proudem při dotyku součástí pod napětím. Proto dodržujte tato opatření:

- Vypněte spotřebič. Odpojte spotřebič od napájení (vytáhněte zástrčku).
- Nikdy se nedotýkejte zástrčky mokřýma rukama.
- Při vytahování síťové zástrčky ze zásuvky vždy držte samotnou zástrčku a nikdy síťový kabel, jinak může dojít k poškození síťového kabelu.
- Neprovádějte žádné technické úpravy spotřebiče nebo jeho funkcí.
- Opravy a jiné práce na spotřebiči smí provádět pouze zákaznický servis nebo elektrikář. Totéž platí pro výměnu síťového kabelu (v případě potřeby).
- Náhradní síťové kabely lze objednávat u zákaznického servisu.

⚠ Varování **Nebezpečí otravy!**

Čisticí prostředky, které obsahují rozpouštědla, mohou uvolňovat jedovaté výpary. Nepoužívejte čisticí prostředky, které obsahují rozpouštědla.

⚠ Varování **Nebezpečí úrazu elektrickým proudem / věcných škod / poškození spotřebiče!**

Pronikne-li do spotřebiče voda, může dojít ke zkratu.

Pro čištění spotřebiče nepoužívejte tlakový nebo parní čistič, hadici ani stříkací pistoli.

Pozor!

Věcné škody / poškození spotřebiče

Čistící prostředky a přípravky pro předběžnou přípravu prádla (např. odstraňovač skvrn, spreje pro předepnutí) mohou způsobit poškození, pokud se dostanou do styku s povrchem spotřebiče. Proto přijměte tato opatření:

- Nedovolte těmto přípravkům vejít do styku s plochami spotřebiče.
- Spotřebič čistěte pouze vodou a měkkým, vlhkým hadrem.
- Jakékoli čisticí prostředky, spreje nebo zbytky jiných látek okamžitě odstraňte.

Čištění spodní části

Tento spotřebič má k dispozici automatické čištění. Žmolky z prádla se nemusí odstraňovat po každém praní, nýbrž se shromažďují ve spodní části.

Aby nebyla ovlivněna funkce přístroje, **musíte** spodní část (příhrádku a filtr na žmolky) čistit pouze v těchto případech:

- Na displeji se zobrazí upozornění: **Prosím, vyčistěte filtr na textilní prach..**
- Před provedením údržby spotřebiče.

Spodní část spotřebiče **můžete volitelně** čistit kdykoli.

Upozornění: Nechte spotřebič po provozu přibližně 30 minut vychladnout, než začnete s čištěním.

Spodní část vyčistěte následovně:

1. Otevřete krytku pro údržbu za držadlo.

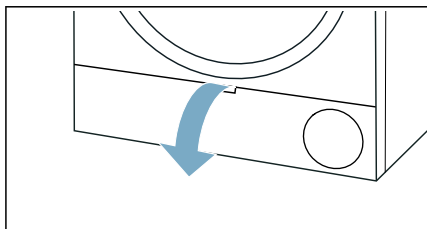

2. Otevřete páčku krytu výměníku tepla.

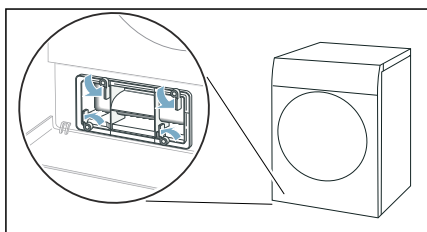

3. Vytáhněte kryt výměníku tepla za držadlo.

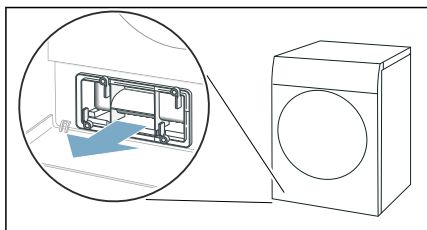

4. Z krytu výměníku tepla a filtru na žmolky odstraňte všechny žmolky.

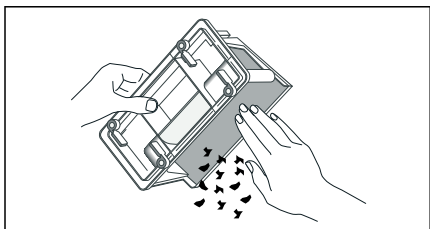

- Upozornění:** Dbejte na to, aby na těsnění krytu výměníku tepla nezůstaly žádné nečistoty.
5. Vnitřní stranu krytu výměníku tepla a filtr na žmolky důkladně opláchněte pod tekoucí vodou a osušte.

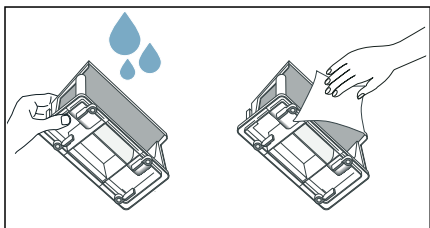

Upozornění

- Při silném znečištění můžete pro čištění použít měkký kartáček.
 - Dbejte na to, aby filtr přihrádky na žmolky po opláchnutí řádně oschl. Vlhký filtr na žmolky může prodloužit dobu sušení a ovlivnit výsledek sušení.
6. Vodorovně vytáhněte přihrádku na žmolky.

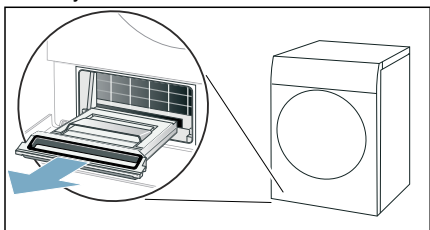

Upozornění: Přihrádka na žmolky může obsahovat vlhké žmolky a zbytkovou vodu a při vytahování z ní může kapat voda.

7. Rozložte přihrádku na žmolky a odstraňte žmolky.

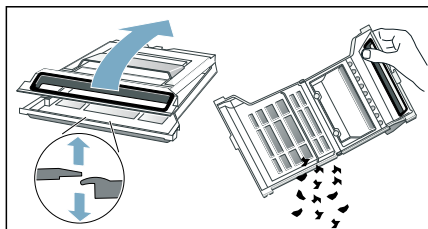

8. Filtr přihrádky na žmolky důkladně opláchněte pod tekoucí vodou a osušte ho.

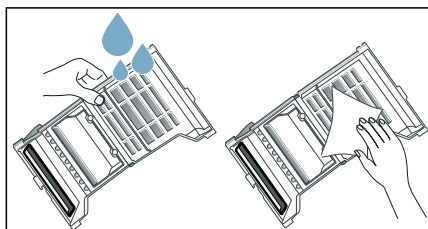

Upozornění

- Při silném znečištění můžete pro čištění použít měkký kartáček.
 - Těsnění přihrádky na žmolky se nesmí odstranit nebo poškodit.
 - Přihrádku na žmolky můžete také umýt v myčce nádobí.
 - Dbejte na to, aby filtr přihrádky na žmolky po opláchnutí řádně oschl.
9. Zaklopte přihrádku na žmolky.

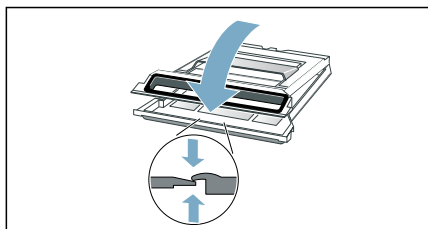

Upozornění: Dbejte na to, aby byla přihrádka na žmolky úplně zavřená.

10. Zasuňte přihrádku na žmolky vodorovně až nadoraz.

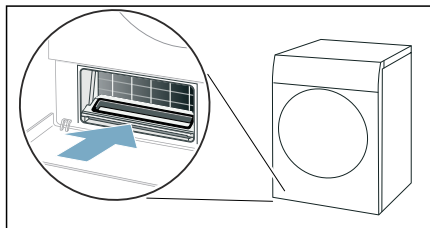

11. Zasuňte kryt výměníku tepla za držadlo.

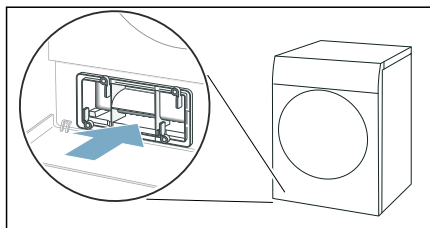

Upozornění: Kryt výměníku tepla lze zasunout pouze tehdy, když se ve spotřebiči nachází přihrádka na žmolky.

12. Zajistěte páčku krytu výměníku tepla.

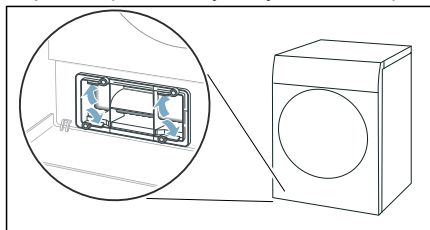

13. Zavřete krytku pro údržbu.

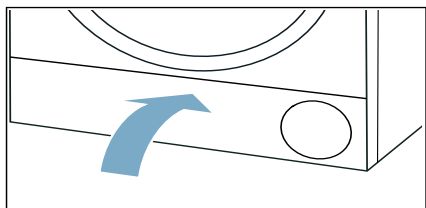

Čištění spodní části spotřebiče je hotové.

Pozor!

Věcné škody / poškození spotřebiče

Provozujete-li spotřebič bez vzduchového filtru (např. filtru na chmýří, zásobníku na prach, v závislosti na konkrétním spotřebiči), nebo je-li vzduchový filtr neúplný či vadný, může dojít k poškození spotřebiče. Neprovazujte spotřebič bez vzduchového filtru nebo s vadným či neúplným filtrem.

Čištění senzoru vlhkosti

Upozornění: Senzor vlhkosti měří stupeň vlhkosti prádla. Po dlouhé době používání se mohou usadit jemné zbytky vodního kamene nebo pracích a ošetřovacích prostředků. Tyto usazeniny se musí pravidelně odstraňovat, jinak může být negativně ovlivněn výsledek sušení.

1. Otevřete dvířka.

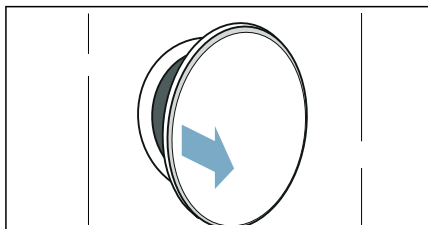

2. Senzor vlhkosti vyčistěte hrubou houbičkou.

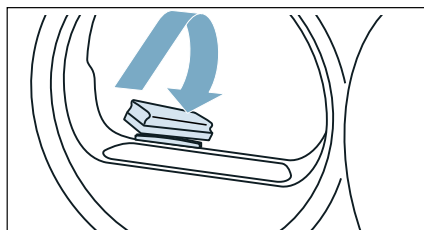

Pozor!

Nebezpečí poškození senzoru vlhkosti.

Senzor vlhkosti je z ušlechtilé oceli. Nečistěte ho abrazivními prostředky a drátěnkou.

Čištění sítka v nádržce na kondenzovanou vodu

Upozornění: Sítko v nádržce na kondenzovanou vodu slouží k čištění kondenzované vody, která se používá pro automatické čištění tohoto spotřebiče.

1. Vodorovně vytáhněte nádržku na kondenzovanou vodu.

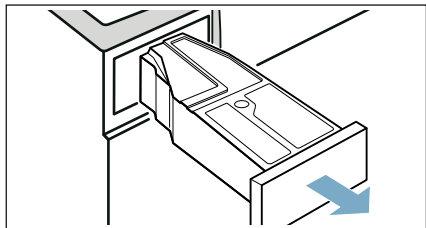

2. Vylijte kondenzovanou vodu.
3. Vyjměte sítko.

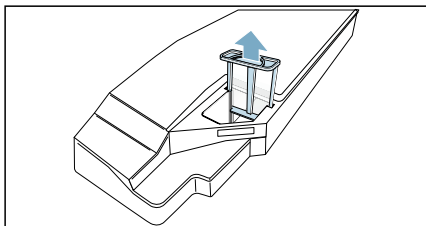

4. Vyčistěte sítko pod tekoucí teplou vodou nebo v myčce nádobí.

Upozornění: Při silném znečištění můžete pro čištění použít měkký kartáček.

5. Sítko nasadte tak, aby citelně zaskočilo.

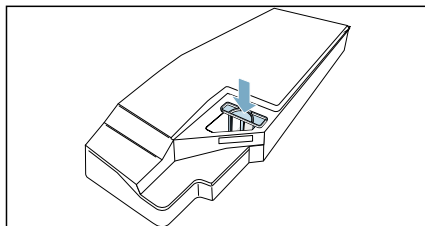

Pozor!

Bez sítka se mohou do spotřebiče dostat nečistoty a poškodit ho.

Spotřebič používejte pouze s nasazeným sítkem.

6. Nasadte nádržku na kondenzovanou vodu tak, aby citelně zaskočila.

Údržba spotřebiče

Spotřebič má následující nastavení pro údržbu spotřebiče:

Pomocí nastavení spotřebiče **Jednoduchá údržba** můžete vyvolat a spustit jednoduchou údržbu spotřebiče. Jedná se o doplňkový čistící program pro odstranění případných lehkých usazenin nečistot ve spotřebiči.

Pomocí nastavení spotřebiče **Intenzivní údržba** můžete vyvolat a spustit intenzivní údržbu spotřebiče. Jedná se o doplňkový čistící program pro odstranění případných odolných usazenin nečistot ve spotřebiči a zápachu po době nečinnosti delší než jeden měsíc.

Před provedením údržby spotřebiče se musí provést příprava na tuto údržbu.

Varování

Nebezpečí opaření / věcných škod a poškození spotřebiče!

Vařící nebo horká voda může způsobit těžké popáleniny, věcné škody a poškození spotřebiče, pokud ji rozlijete nebo pokud vytéká.

Na tento spotřebič, jeho součásti a příslušenství nepoužívejte vařící vodu. Zabraňte kontaktu pokožky s horkou vodou nebo vodní párou.

Varování

Nebezpečí otravy / věcných škod!

Kondenzační voda není vhodná pro pití a může být kontaminovaná textilním prachem. Kontaminovaná kondenzační voda může představovat nebezpečí pro zdraví a může způsobit věcné škody. Tuto vodu nepijte ani dále nepoužívejte.

Příprava před údržbou spotřebiče

Příprava spotřebiče pro údržbu

Příprava spotřebiče se musí provést **před** jednoduchou nebo intenzivní údržbou.

Následujícím způsobem připravte spotřebič pro údržbu:

1. Vyčistěte spodní část. → *Strana 48*
2. Otevřete dvířka.
3. Vyjměte prádlo.

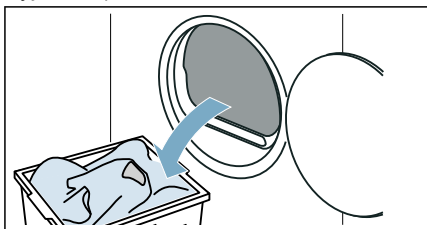

4. Zavřete dvířka.
5. Vodorovně vytáhněte nádržku na kondenzovanou vodu a vylijte ji.

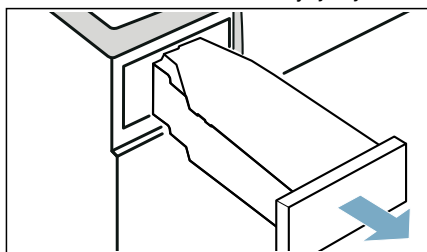

6. Pro zapnutí spotřebiče stiskněte .

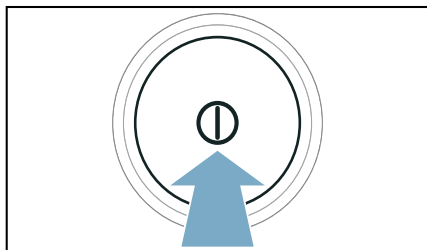

Spotřebič je nyní připravený pro údržbu.

Příprava nádržky na kondenzovanou vodu pro údržbu spotřebiče

Pokud odvádíte kondenzovanou vodu ze spotřebiče odtokovou hadicí, musíte **před** jednoduchou nebo intenzivní údržbou spotřebiče připravit nádržku na kondenzovanou vodu.

Následujícím způsobem připravte nádržku na kondenzovanou vodu pro údržbu spotřebiče:

1. Z prohlubně v nádržce na kondenzovanou vodu odstraňte nasazenou zátku.

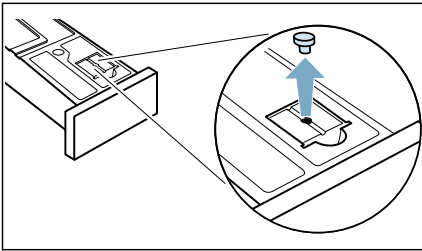

2. Obráťte nádržku na kondenzovanou vodu o 180° a na spodní straně nasadíte zátku.

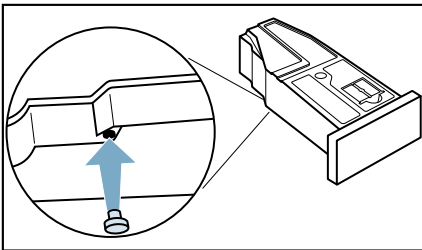

3. Vyčistěte sítko v nádržce na kondenzovanou vodu. → *Strana 51*
Nyní je nádržka na kondenzovanou vodu připravená pro údržbu spotřebiče.

Upozornění: Pokud odvádíte kondenzovanou vodu ze spotřebiče odtokovou hadicí, proveďte **po** jednoduché nebo intenzivní údržbě spotřebiče tyto kroky opět v opačném pořadí.

Provedení jednoduché údržby spotřebiče

Pomocí nastavení spotřebiče **Jednoduchá údržba** můžete vyvolat a spustit jednoduchou údržbu spotřebiče. Jedná se o doplňkový čisticí program pro odstranění případných lehkých usazenin nečistot ve spotřebiči.

Upozornění

- Po určité době používání vám spotřebič automaticky doporučí, abyste provedli jednoduchou údržbu spotřebiče. Na displeji se pak před spuštěním programu a po skončení programu na 5 sekund zobrazí Je vyžadována jednoduchá údržba.. Toto upozornění se bude zobrazovat stále znovu, dokud neprovedete kompletní jednoduchou údržbu.
- Jednoduchá údržba spotřebiče trvá asi 1 hodinu.

Provedení údržby spotřebiče

Následujícím způsobem proveďte údržbu spotřebiče:

1. Příprava údržby spotřebiče. → *Strana 52*
2. Do nádržky na kondenzát nalijte přibližně 1 ½ litr teplé vody z kohoutku.

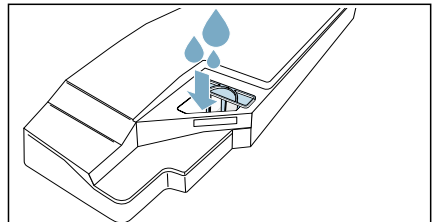

Upozornění: Nádrž na kondenzát držte stále vodorovně, aby nedošlo k vytečení kapaliny.

3. Zasuňte nádržku na kondenzovanou vodu tak, až zaskočí.

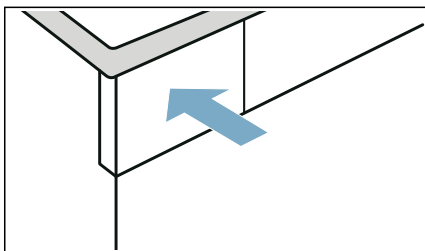

4. Cca 3 sekundy držte stisknutá obě tlačítka **Basic Settings**  **3 sec.** (nastavení 3 s).

5. Stiskněte **Jednoduchá údržba.**

6. Stiskněte **spustit.**

Spustí se údržba spotřebiče a zazní akustický signál.

Upozornění: Během údržby spotřebiče nelze spotřebič pozastavit pomocí Start/  Reload (start/doplnění).

Po skončení údržby spotřebiče se na displeji zobrazí upozornění a zazní akustický signál.

7. Vodorovně vytáhněte nádržku na kondenzovanou vodu a vylijte ji.

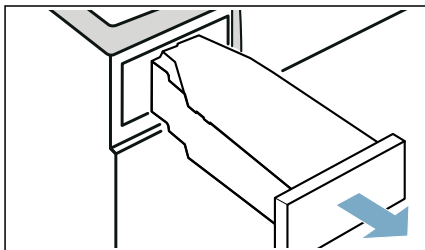

8. Zasuňte nádržku na kondenzovanou vodu tak, až zaskočí.

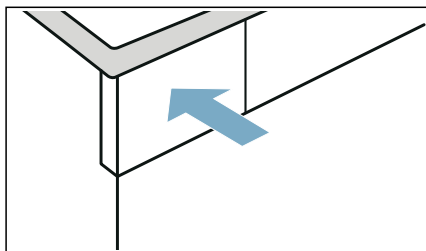

9. Pro vypnutí spotřebiče stiskněte .

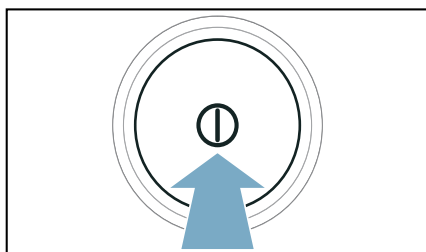

Údržba spotřebiče je dokončená.

Provedení intenzivní údržby spotřebiče

Pomocí nastavení spotřebiče **Intenzivní údržba** můžete vyvolat a spustit intenzivní údržbu spotřebiče. Jedná se o doplňkový čistící program pro odstranění případných odolných usazenin nečistot ve spotřebiči a zápachu po době nečinnosti delší než jeden měsíc.

Upozornění

- Intenzivní údržba spotřebiče trvá přibližně 4 hodiny. Doba trvání se může prodloužit, pokud během programu včas neprovedete potřebné kroky.
- Intenzivní údržba spotřebiče by se po spuštění programu neměla přerušovat.

- Pro intenzivní údržbu spotřebiče budete potřebovat originální ošetrovací prostředek, který si můžete objednat u zákaznického servisu pod číslem náhradního dílu: **00311829**. Kontaktní údaje všech zemí najdete v příloženém seznamu zákaznických servisů.

⚠ Varování

Nebezpečí poranění / věcných škod / poškození spotřebiče!

Používání náhradních dílů a příslušenství jiných značek je nebezpečné a může způsobit poranění, věcné škody nebo poškození spotřebiče.

Z bezpečnostních důvodů používejte původní náhradní díly a příslušenství.

Pozor!

Věcné škody / poškození spotřebiče

Nalijete-li do spotřebiče špatné množství pracího nebo čistícího prostředku, může dojít k věcným škodám nebo poškození spotřebiče.

Používejte prací prostředky / aviváž / čistící prostředky a změkčovadla v souladu s pokyny výrobce.

Provedení údržby spotřebiče

Následujícím způsobem proveďte údržbu spotřebiče:

1. Příprava údržby spotřebiče. → *Strana 52*
2. Do nádrže na kondenzát nalijte lahev originálního prostředku k ošetření spotřebiče a přibližně 1 ½ litr teplé vody z kohoutku.

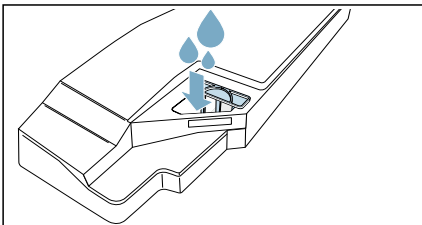

Upozornění: Nádrž na kondenzát držte stále vodorovně, aby nedošlo k vytečení kapaliny.

3. Zasuňte nádržku na kondenzovanou vodu tak, až zaskočí.

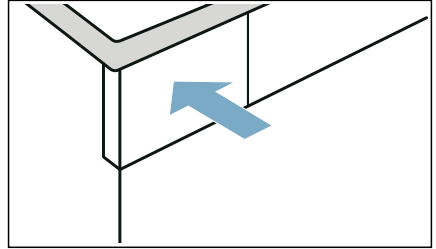

4. Cca 3 sekundy držte stisknutá obě tlačítka **Basic Settings**  **3 sec.** (nastavení 3 s).

5. Stiskněte **Intenzivní údržba**.

6. Stiskněte **spustit**.

Spustí se údržba spotřebiče a zazní akustický signál.

Upozornění: Během údržby spotřebiče nelze spotřebič pozastavit pomocí Start/  Reload (start/doplnění).

Po cca 3 hodinách spotřebič pozastaví údržbu a na displeji se zobrazí upozornění, že byla dokončena první část údržby spotřebiče.

7. Vodorovně vytáhněte nádržku na kondenzovanou vodu a vylijte ji.

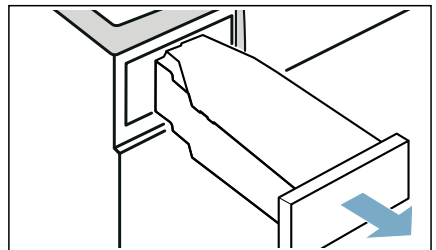

8. Do nádrže na kondenzát nalijte přibližně $1\text{°}1\frac{1}{2}\text{°}$ litr teplé vody z kohoutku.

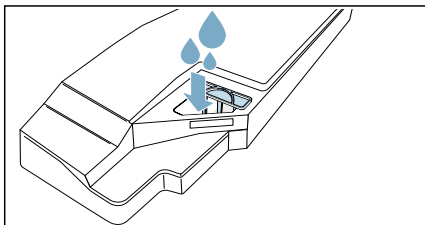

Upozornění: Nádrž na kondenzát držte stále vodorovně, aby nedošlo k vytečení kapaliny.

9. Nádržku na kondenzovanou vodu opatrně nakloňte do vodorovné polohy a vyprázdněte ji, aby se vypláchly zbytky originálního ošetrovacího prostředku.

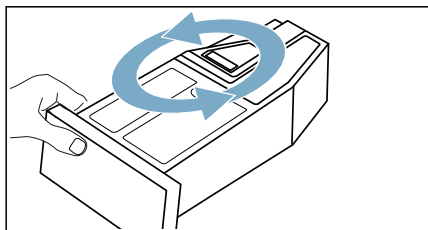

10. Do nádrže na kondenzát nalijte další přibližně $1\text{°}1\frac{1}{2}\text{°}$ litr teplé vody z kohoutku.
11. Zasuňte nádržku na kondenzovanou vodu tak, až zaskočí.

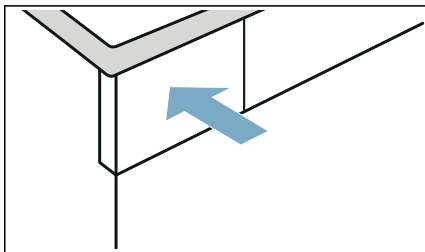

12. Stiskněte **Start/ Reload** (start/doplnění).
Údržba spotřebiče bude pokračovat.

Upozornění: Během údržby spotřebiče nelze spotřebič pozastavit pomocí Start/ Reload (start/doplnění).

Po skončení údržby spotřebiče se na displeji zobrazí upozornění a zazní akustický signál.

13. Znovu vyprázdněte nádržku na kondenzovanou vodu.
14. Zasuňte nádržku na kondenzovanou vodu tak, až zaskočí.

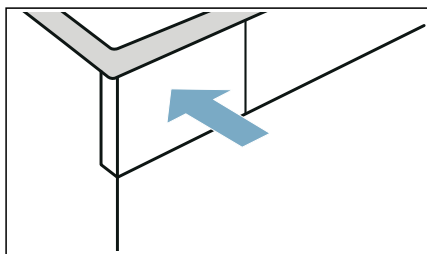

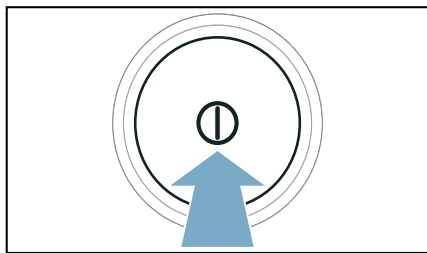

15. Pro vypnutí spotřebiče stiskněte ⓪ .



Údržba spotřebiče je dokončená.

Nápověda pro spotřebič

Poruchy	Příčina/odstranění
Spotřebič se nespustí.	Zkontrolujte síťovou zástrčku a pojistky.
Spotřebič nereaguje na zadání a na displeji se zobrazí: Prosím, vyčistěte filtr na textilní prach.	<ul style="list-style-type: none"> ■ Znečištěný nebo vlhký filtr na žmolky může zhoršit proudění vzduch ve spotřebiči při nízké teplotě prostředí. <ul style="list-style-type: none"> - Vyčistěte spodní část a nechte filtr na žmolky důkladně oschnout. → <i>Strana 48</i> - Vypněte a zapněte spotřebič. - Pro opětovné spuštění programu stiskněte Start/ ▷◻◻ Reload (start/doplnění).
Pomačkání.	<ul style="list-style-type: none"> ■ Překročené množství prádla nebo zvolený nesprávný program pro příslušný druh textilu. V tabulce s programy najdete všechny potřebné informace. → <i>Strana 24</i> ■ Prádlo vyjměte z bubnu hned po skončení sušení. Když zůstane ležet v bubnu, pomačká se.
Vytéká voda.	<ul style="list-style-type: none"> ■ Spotřebič možná nestojí rovně. Vyrovnajte spotřebič. ■ Zajistěte, aby ve spodní části: <ul style="list-style-type: none"> - byl správně zajištěný kryt výměníku tepla, - těsnění krytu výměníku tepla nebylo znečištěné. → <i>Strana 48</i> ■ Pokud je nainstalovaná volitelná odtoková hadice*, zajistěte, aby byla správně připojená. → <i>Strana 45</i>
Spotřebič je v pozastaveném stavu, ale buben se otáčí.	Spotřebič rozpoznal vysokou teplotu a spustil proces CoolDown. Regulace teploty může trvat až 10 minut. Proces CoolDown můžete kdykoli přerušit otevřením dvířek.
Program se nespustí.	<p>Zajistěte, aby</p> <ul style="list-style-type: none"> ■ byla zavřená dvířka, ■ bylo deaktivované Child Lock  3 sec. (dětský zámek 3 s) , ■ bylo stisknuto Start/ ▷◻◻ Reload (start/doplnění). <p>Upozornění: Pokud je nastavený odložený start programu pomocí Finished in  (Hotovo za), spustí se program později.</p>
Zobrazená doba trvání programu se mění během sušení.	Nejedná se o závadu. Senzor vlhkosti zjišťuje zbývající vlhkost prádla a přizpůsobí dobu trvání programu (kromě časových programů).

Prádlo není úplně suché nebo je ještě příliš vlhké.	<ul style="list-style-type: none"> ■ Horké prádlo se zdá být po skončení programu vlhčí, než ve skutečnosti je. Prádlo rozprostřete a nechte ho vychladnout. ■ Přizpůsobte výsledek sušení nebo zvýste stupeň sušení. Prodlouží se tím doba sušení při stejné teplotě. ■ Zvolte časový program pro dosušení ještě vlhkého prádla. ■ Zvolte časový program pro menší množství prádla. ■ Nepřekračujte maximální množství prádla pro příslušný program. → <i>Strana 24</i> ■ Vyčistěte senzor vlhkosti v bubnu. Na senzoru může dojít k vytvoření jemné vrstvy vodního kamene nebo zbytků pracích a ošetrovacích prostředků a ovlivnění jeho funkce. → <i>Strana 50</i> ■ Sušení bylo přerušeno kvůli výpadku elektrického proudu, plné nádrže na kondenzovanou vodu nebo překročení maximální doby sušení.
Upozornění: Řiďte se také radami pro prádlo → <i>Strana 29.</i>	
Příliš dlouhá doba sušení.	<ul style="list-style-type: none"> ■ Spotřebič může být znečištěný žmolky. To způsobuje delší dobu sušení. <ul style="list-style-type: none"> - Vyčistěte spodní část. → <i>Strana 48</i> - Nechte úplně proběhnout sušení s více než 3 kg nepředsušeného prádla. <p>Upozornění: Automatické samočištění spotřebiče používá kondenzovanou vodu z prádla. Pokud dlouhodobě sušíte méně než 3 kg prádla nebo dlouhodobě používáte funkci odstranění pomačkání, kondenzovaná voda z prádla nestačí pro automatické samočištění spotřebiče. Pravidelně sušte více než 3 kg nepředsušeného prádla.</p> ■ Výměník tepla může být znečištěný žmolky. <ul style="list-style-type: none"> - Proveďte jednoduchou údržbu spotřebiče. → <i>Strana 53</i> ■ Vlhký filtr na žmolky může prodloužit dobu sušení a ovlivnit výsledek sušení. Filtr na žmolky spodní části nechte po opláchnutí důkladně oschnout. → <i>Strana 48</i> ■ Pokud je větrací mřížka zastavěná nebo není volně přístupná, může se prodloužit doba sušení. Větrací mřížka musí zůstat volná. ■ Teplota prostředí nižší než 15 °C a vyšší než 30 °C může prodloužit dobu sušení a ovlivnit výsledek sušení. ■ Nedostatečná cirkulace vzduchu v místnosti může prodloužit dobu sušení. V místnosti dostatečně větrejte.
Zápach ve spotřebiči.	Proveďte intenzivní údržbu spotřebiče. → <i>Strana 54</i>
V místnosti stoupá vlhkost.	Dostatečně větrejte.
Při sušení se ozývají neobvyklé zvuky.	Při sušení vznikají zvuky způsobené provozem čerpadla a kompresoru. Nepoukazují na nesprávnou funkci spotřebiče.
Spotřebič je na povrchu studený, i když suší.	Nejedná se o závadu. Spotřebič s tepelným čerpadlem suší efektivně při nízkých teplotách.
Sušicí program se přeruší.	Pokud se sušicí program přeruší kvůli výpadku proudu, spusťte program znovu nebo prádlo vyjměte a rozprostřete.

Není navázané spojení s domácí sítí.	<ul style="list-style-type: none"> ■ Wi-Fi je vypnutá. Pro spojení s domácí sítí zapněte Wi-Fi. Na displeji se musí zobrazit . ■ Wi-Fi je zapnutá, ale nelze navázat spojení s domácí sítí. Zkontrolujte, zda je domácí síť dostupná nebo proveďte nové spojení s domácí sítí.
Home Connect nefunguje.	<ul style="list-style-type: none"> ■ V případě problémů s Home Connect najdete radu na www.home-connect.com. ■ To, zda můžete u svého spotřebiče používat funkce Home Connect, závisí na dostupnosti služby Home Connect (např. poskytnutí aplikace) ve vaší zemi. Služba Home Connect není dostupná ve všech zemích, informace k tomu najdete na www.home-connect.com.
Při plnění nádržky na vodu přetéká voda.	<p>Nádržka na vodu je úplně plná. Nádržku na vodu dále neplňte. Pokud již trochu vody přeteklo, nevádí to. → <i>"Naplnění nádržky na vodu" na straně 42</i></p> <p>Sítka v nádržce na vodu může být ucpané usazeninami. Vyjměte sítko a vyčistěte ho.</p>
Doba trvání programů s párou je příliš dlouhá.	Při nízké teplotě prostředí se doba trvání programů s párou prodlouží.
Zbytková voda v nádržce na kondenzovanou vodu, ačkoli je ke spotřebiči připojená odtoková hadice*.	Pokud je nainstalovaná volitelná odtoková hadice, zůstává na základě samočisticí funkce spotřebiče v nádržce na kondenzovanou vodu malé množství zbývající vody.
* V závislosti na vybavení spotřebiče nebo dostupném příslušenství	

Upozornění: Nemůžete-li poruchu spotřebiče odstranit sami zapnutím a vypnutím sušičky, obraťte se na zákaznický servis. → *Strana 63*



Přeprava spotřebiče

⚠ Varování

Nebezpečí poranění / věcných škod / poškození spotřebiče!

Uchopíte-li spotřebič za vyčnívající části (např. dvířka spotřebiče) při zvedání nebo posouvání, mohou se tyto části ulomit a způsobit poranění. Při posouvání spotřebiče neuchopujte spotřebič za žádné vyčnívající části.

⚠ Varování

Nebezpečí zranění!

- Spotřebič je velmi těžký. Jeho zvedání může způsobit poranění. Nezvedejte spotřebič sami.
- Spotřebič má ostré hrany, o které si můžete pořezat ruce. Neuchopujte spotřebič za ostré hrany. Při jeho zvedání používejte ochranné rukavice.

Před přepravou spotřebič připravte následujícím způsobem:

1. Vodorovně vytáhněte nádržku na kondenzovanou vodu a vylijte ji.

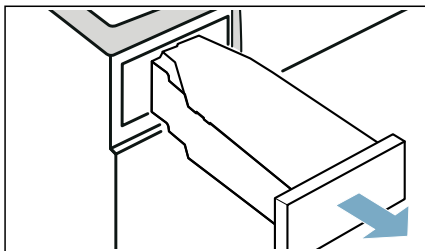

2. Zasuňte nádržku na kondenzovanou vodu znovu do spotřebiče tak, až citelně zaskočí.

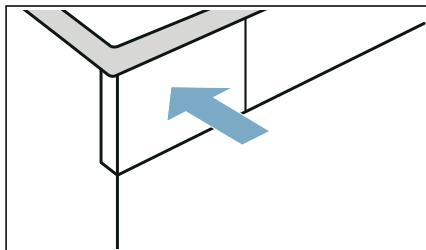

3. Zapněte spotřebič.
 4. Nastavte libovolný program.
 5. Stiskněte **Start** /  **Reload** (start/doplnění).
 6. Počkejte 5 minut. Kondenzovaná voda se odčerpá.
 7. Znovu vyprázdněte nádržku na kondenzovanou vodu.
 8. Pokud je nainstalovaná, vyndejte odtokovou hadici z umyvadla, sifonu nebo kanálku. → *Strana 45*
- Pozor!**
Zajistěte odtokovou hadici na spotřebiči proti vyklouznutí. Odtokovou hadici nezalamujte.
9. Vypněte spotřebič.
 10. Odpojte síťovou zástrčku spotřebiče z elektrické sítě.
- Spotřebič je nyní připravený k přepravě.



Pozor! **Nebezpečí věcných škod a poškození spotřebiče**

Přes odčerpání se ve spotřebiči neustále nachází trocha zbytkové vody. Zbytková voda může vytéct a způsobit materiální škody. Spotřebič proto připravujte nastojato.





Hodnoty spotřeby

Tabulka s hodnotami spotřeby

Program	Rychlost odstředování, se kterou bylo prádlo vyždímáno (v ot/min)	Doba trvání** (v min)		Spotřeba energie** (v kWh)	
bavlna		9 kg	4,5 kg	9 kg	4,5 kg
Suché do skříně  *	1 400	192	119	1,37	0,77
	1 000	215	132	1,61	0,90
	800	238	145	1,85	1,03
Suché k žehlení  *	1 400	143	86	0,97	0,54
	1 000	166	99	1,21	0,67
	800	189	112	1,45	0,80
snadno udržovatelné		3,5 kg		3,5 kg	
Suché do skříně  *	800	77		0,44	
	600	87		0,53	
* Nastavení programu podle platné normy EN61121 při použití externí odtokové hadice.					
** Hodnoty se mohou lišit od uvedených hodnot v závislosti na druhu textilu, složení sušeného prádla, zbytkové vlhkosti textilu, nastaveného stupně sušení, množství prádla, podmínek prostředí a aktivaci přídatných funkcí.					

Nejefektivnější program pro bavlněné textilie

Následující „standardní program na bavlnu“ (označený ) je vhodný pro sušení normálně mokrého bavlněného prádla a nejefektivnější ohledně kombinované spotřeby energie pro sušení mokrého bavlněného prádla.

Standardní programy pro bavlnu podle aktuálního nařízení EU 932/2012			
Program + výsledek sušení	Naplnění (v kg)	Spotřeba energie (v kWh)	Doba trvání programu (v min)
 bavlna + (suché do skříně) 	9/4,5	1,61/0,9	215/132
Nastavení programu pro kontrolu a opatření energetickým štítkem podle směrnice 2010/30/EU.			



Technické údaje

Rozměry:

850 × 600 × 640 mm

(výška × šířka × hloubka)

Hmotnost:

56 kg (v závislosti na modelu)

Síťová přípojka:

Síťové napětí 220 - 240 V, 50 Hz

Jmenovitý proud 10 A

Jmenovitý výkon 600

Maximální množství prádla:

9 kg

Příkon ve vypnutém stavu:

0,10 W

Příkon v nevypnutém stavu:

0,10 W

Vnitřní osvětlení bubnu*

Teplota prostředí**

5 - 35 °C

Příkon v pohotovostním režimu v síti (Wi-Fi) / doba trvání:

1,3 W / 20 min



Likvidace



Obal a spotřebič ekologicky zlikvidujte.



Tento spotřebič je označen v souladu s evropskou směrnicí 2012/19/ES o starých elektrických a elektronických zařízeních (waste electrical and electronic equipment – WEEE). Směrnice udává podmínky pro zpětný odběr a recyklaci starých spotřebičů platné v celé EU.

Pozor!

Nebezpečí požáru / nebezpečí otravy / věcné škody a poškození spotřebiče

Spotřebič obsahuje ekologická, ale hořlavá chladiva R290. Neodborná likvidace může způsobit požár a otravu. Spotřebič odborně zlikvidujte a nepoškozujte potrubí okruhu chladiva.

* v závislosti na vybavení spotřebiče

** Při teplotě prostředí nižší než 10 °C může být funkce  **Remote Start** (vzdálený start) a maximální doba trvání 24 hodin u funkce **Finished in**  omezená.



Zákaznický servis

Pokud nemůžete poruchu odstranit sami zapnutím a vypnutím spotřebiče, obraťte se na zákaznický servis.

→ Přiložený seznam zákaznických servisů nebo obálka.

Vždy najdeme vhodné řešení, abychom předešli zbytečným návštěvám techniků.

Zákaznickému servisu sdělte prosím číselné označení výrobku (E-Nr.) a výrobní číslo (FD) spotřebiče.

E-Nr. _____	FD _____
-------------	----------

E-Nr.	Číselné označení výrobku
FD	Výrobní číslo

Tyto údaje najdete *v závislosti na modelu:

na vnitřní straně dvířek* / na otevřené krytce pro údržbu* a na zadní straně spotřebiče.

Spolehněte se na kompetenci výrobce.

Obraťte se na nás. Tím si zajistíte, že oprava bude provedena vyškolenými servisními techniky a s originálními náhradními díly.

Odtok kondenzované vody

i Během sušení vzniká ve spotřebiči kondenzovaná voda. Spotřebič používejte s připojenou odtokovou hadicí. Pokud nepoužijete odtokovou hadici, kondenzovaná voda ze spotřebiče teče do nádržky na kondenzovanou vodu. Vtom případě musíte nádržku na kondenzovanou vodu vyprázdnit po každém sušení a navíc i tehdy, pokud se během sušení předčasně naplní. Odtokovou hadici připojte následujícím způsobem:

1

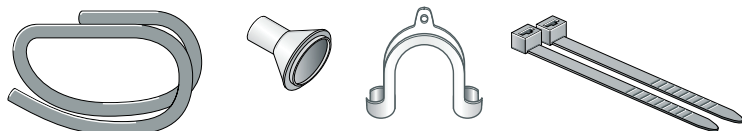

Vyjměte z bubnu sušičky příslušenství.

2

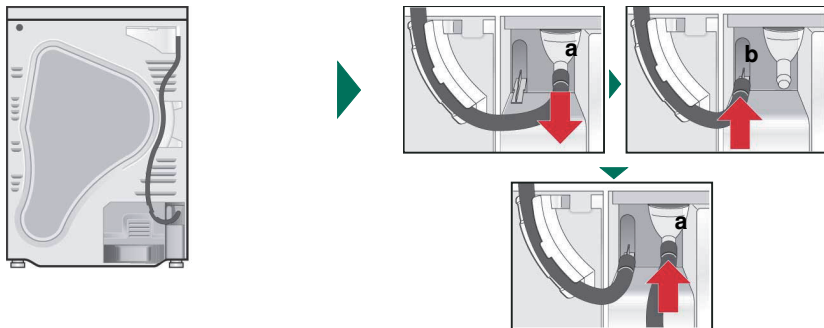

Stav sušičky při dodání: Hadice je pro odtok kondenzované vody do nádržky na kondenzovanou vodu připevněná k hrdlu.

Sejměte hadici z hrdla (a) a upevněte ji do držáku (b). Poté vyjměte odtokovou hadici z příslušenství a upevněte ji na uvolněné hrdlo (a).

3

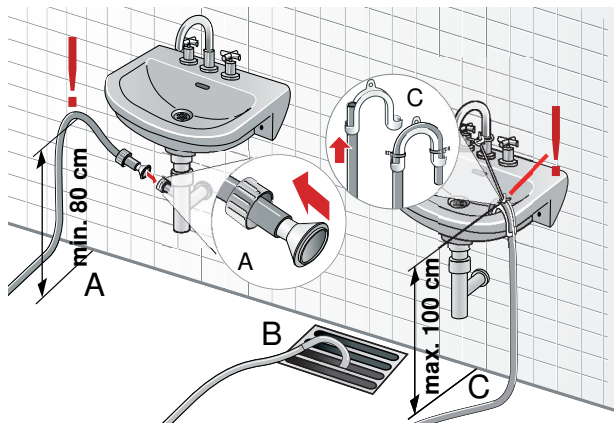

Odtokovou hadici smontujte v závislosti na příslušném připojení (A, B nebo C) se zbývajícím příslušenstvím. Dodržujte příslušné rozměry!

i Nezávěrejte odtok umyvadla a zkontrolujte, zda voda odtéká dostatečně rychle. Inak by mohlo dojít ke zpětnému nasátí nahromaděné vody do sušičky a k jejímu poškození. Abyste zabránili úniku vody a škodám způsobeným vodou, zajistěte odtokovou hadici proti vyklouznutí. Odtokovou hadici nezalamujte. Výškový rozdíl mezi instalační plochou a odtokem musí být max. 100 cm. Při odtoku do sifonu musí být výška min. 80 cm.

Odtok kondenzované vody

4

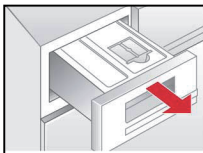

Úplně vytáhněte nádržku na kondenzovanou vodu.

5

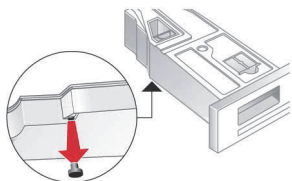

Otočte nádržku na kondenzovanou vodu o 180° na spodní stranu nahoru a vyjměte zátku.

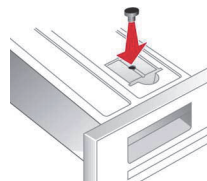

Otočte nádržku zpět o 180° a zatlačte zátku do otvoru na horní straně nádržky na kondenzovanou vodu.

6

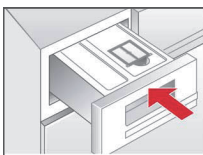

Zasuňte nádržku, až zaskočí.

i

Pokud chcete kondenzovanou vodu znovu odvádět do nádržky na kondenzovanou vodu, proveďte kroky v opačném pořadí.

9907 / 8001166248



Záruční podmínky

společnosti BSH domácí spotřebiče s.r.o.

1. Záruka

Na tento výrobek je v souladu s § 2113 a násl. zákona č. 89/2012 Sb., občanský zákoník, v platném znění, poskytována **záruka za jakost 24 měsíců** (dále jen „záruka“), která běží zpravidla od odevzdání výrobku zákazníkovi. Pokud byla sjednána delší záruka, řídí se tato speciálními pravidly.

Záruka 24 měsíců je poskytována pouze zákazníkovi spotřebiteli a jen na výrobek **k běžnému užívání v domácnosti**. Zákazníkovi podnikateli nebo jiné právnické osobě je poskytnuta 24 měsíční záruka za předpokladu, že se koupě netýká jeho podnikatelské činnosti (např. prádelna, ubytovací služby, restaurační zařízení apod.), způsob užívání je obdobný užívání v domácnosti a výrobek není prokazatelně přetěžován (kumulativně); v ostatních případech je poskytována záruka v délce 6 měsíců. Společnost BSH domácí spotřebiče s.r.o. si vyhrazuje právo omezit plnění záruky nad rámec 6 měsíců v případě, že bude zjevné, že spotřebič není provozován v souladu s výše uvedenými podmínkami.

2. Pořizovací doklad a záruční list

Základním průkazem práv zákazníka je **pořizovací doklad** (paragon, faktura, leasingová smlouva apod.). Pokud byl při prodeji vydán **záruční list**, je tento součástí výrobku s výrobním číslem uvedeným na přední straně tohoto záručního listu. Nedílnou součástí záručního listu je pořizovací doklad. Zákazník si ve vlastním zájmu pořizovací doklad i záruční list pečlivě uschová.

Bezplatný záruční servis je možno poskytnout jen v případě předložení pořizovacího dokladu nebo v případě prodloužené záruky i vyplněného záručního listu a vystaveného certifikátu, pokud byl vydán. Záruční list vyplňuje prodejce a je v zájmu zákazníka zkontrolovat správnost a úplnost uvedených údajů. Záruční list je platný pouze v originálu, na kopie nebude brán zřetel.

3. Uplatnění záruky

Zákazník má v rámci poskytnuté záruky právo na bezplatné, včasné a řádné odstranění reklamované vady výrobku, a to opravou, popřípadě – není-li to vzhledem k povaze (tzn. příčině i projevu) vady neúměrné – právo na výměnu výrobku nebo jeho vadné součásti. Za zákonem stanovených podmínek může být poskytnuta sleva na výrobku anebo může být výrobek vrácen.

Záruční oprava se vztahuje výhradně na vady, které vzniknou průkazně v době platné záruky. Takto vzniklé vady je oprávněn odstranit pouze **autorizovaný servis**. Uplatnit záruku může zákazník u autorizovaného servisu nebo v prodejně, kde byl výrobek zakoupen, a to bez zbytečného odkladu, nejpozději však do konce záruční doby. Zvolí-li zákazník jiný, než nejbližší autorizovaný servis, bude na něm, aby nesl v souvislosti s tím zvýšené náklady.

Autorizovaný servis posoudí oprávněnost reklamace a podle povahy vady výrobku rozhodne o způsobu řešení reklamace.

Seznam autorizovaných servisů je k dispozici na www.bosch-home.cz.

Doba, po kterou zákazník nemůže výrobek z důvodu vady používat, se do záruční doby nepočítá. O tuto dobu se záruční doba prodlužuje. Při výměně se **běh záruční doby** neobnovuje. Při opravě nedochází k běhu nové záruční doby týkající se opravené součásti či součástky.

Po provedení záruční opravy je autorizovaný servis povinen vydat zákazníkovi čitelnou kopii opravního listu. **Opravní list** slouží k prokazování práv zákazníka, proto je ve vlastním zájmu zákazníka před podpisem opravního listu zkontrolovat jeho obsah a kopii opravního listu pečlivě uschovat.

Zákazník je povinen poskytnout autorizovanému servisu **součinnost** k ověření existence reklamované vady a k jejímu odstranění (včetně odpovídajícího potřebného vyzkoušení nebo demontáže výrobku).

Při uplatnění reklamace předá zákazník **výrobek čistý** v souladu s hygienickými předpisy nebo obecnými hygienickými zásadami včetně všech jeho součástí a příslušenství, umožňujících takové ověření a odstranění vady. V případě, že výrobek nedodá kompletní a je-li kompletnost výrobku nezbytná k zjištění existence reklamované vady a/nebo k jejímu odstranění, běh lhůty k vyřízení reklamace začíná až dodáním chybějících součástí.

4. Neoprávněnost reklamace

Reklamacie není oprávněná v případech, vznikla-li závada nebo poškození:

- a) prokazatelně nesprávným užíváním výrobku (např. v rozporu s návodem, s pokyny uvedenými na obalu výrobku či v záručním listě, užíváním v rozporu s obecně známými pravidly užívání předmětného výrobku, provozem při nesprávném napájecím napětí, připojování na nedovolené zdroje proudu, užíváním zboží v nevhodných podmínkách – vlhko, prašnost, extrémní tvrdost vody apod.) anebo jiným nesprávným jednáním uživatele (např. neodbornou instalací či zapojením);
- b) prokazatelně nedovolenými zásahy do přístroje (konstrukční nebo jiná úprava, neodborná montáž), živelnou katastrofou nebo mechanickým poškozením výrobku;
- c) nese-li předložený záruční list zjevné známky provedených změn údajů nebo je-li na výrobku odlišné výrobní číslo od toho, jež je uvedeno v záručním listě;
- d) u estetických komponentů, nezajišťujících funkčnost výrobku z důvodu:
 - transportního poškození nebo přemístování (poškrábání, promáčknutí, praskliny, rozbitá skla a police apod.)
 - nefunkčních estetických komponentů jako jsou madla, skla, ovládací spínače apod., které jsou důsledkem běžného opotřebení
 - změny barvy plastových komponentů (jedná se o běžný fyzikálně chemický jev po čase používání)
 - vady spotřebních materiálů, u kterých je doba životnosti daná charakterem součástky (žárovky, vodní filtry, vzduchové, prachové filtry, uhlíkové filtry všeho druhu, akumulátory, baterie, apod.)
 - vady příslušenství a volitelné výbavy, způsobené nevhodnou manipulací nebo nepřiměřeným zacházením

Ze záručních oprav jsou vyloučeny případy běžné údržby nebo čištění, instalace, programování, kontroly parametrů výrobku.

5. Náhradní díly

Záruka na samostatně prodané náhradní díly výrobku je poskytována v délce 6 měsíců, a to za předpokladu jeho odborné instalace.

6. Pozáruční servis

V případě placené pozáruční opravy provedené autorizovaným servisem se poskytuje záruka v délce 24 měsíců.

7. Rozšířená záruka nad rámec zákona

U spotřebičů (pračky, myčky) sériově vybavených systémem **Aqua-Stop** (patent BSH) je výrobcem poskytnuta záruka na škody způsobené chybou tohoto systému. Na tyto škody je zákazníkovi spotřebiteli poskytnuta náhrada, a to po celou dobu životnosti spotřebiče. Vyloučena je náhrada škody v případě, kdy nebyl spotřebič zapojen do elektrického obvodu pod proudem.

8. Upozornění pro prodejce

Prodejce je povinen vyplnit správně a úplně záruční list v den prodeje výrobku. Při případné předprodejší reklamaci je třeba předložit řádně vyplněný reklamační protokol a pořizovací doklad (fakturu).

9. Ochrana osobních údajů

Osobní údaje zákazníka kupujícího budou použity výhradně k účelům pro zpracování objednávek a k případnému vyřízení záruky v souladu se zák. č. 101/2000 Sb., o ochraně osobních údajů.

10. Prohlášení o hygienické nezávadnosti výrobků

Všechny výrobky distribuované společností BSH domácí spotřebiče s.r.o. a přicházející do styku s potravinami splňují požadavky o hygienické nezávadnosti dle zákona č.258/2000 Sb., vyhlášky 38/2001 Sb. Toto prohlášení se vztahuje na všechny výrobky přicházející do styku s potravinami uvedené v aktuálním ceníku společnosti BSH domácí spotřebiče s.r.o.

Ujištění dovozce o vydání prohlášení o shodě

Vážený zákazníku,
dle § 13, odst.5 zákona č.22/1997 Sb. Vás ujišťujeme, že na všechny výrobky distribuované společností BSH domácí spotřebiče s.r.o. našim obchodním partnerům bylo vydáno prohlášení o shodě ve smyslu zákona č. 22/1997 Sb a nařízení vlády č. 17/2003 Sb., 616/2006 Sb. a 22/2003 Sb. a příslušných nařízení vlády. Toto ujištění dovozce o vydání prohlášení o shodě se vztahuje na všechny výrobky včetně plynových spotřebičů, které jsou obsaženy v aktuálním ceníku firmy BSH domácí spotřebiče s.r.o.

B/S/H/

Kontakt na servis domácích spotřebičů BOSCH

BSH domácí spotřebiče s.r.o.
Radlická 350
158 00 Praha 5

Příjem oprav
Tel.: +420 251 095 546
Email: **opravy@bshg.com**

Objednávky příslušenství a náhradních dílů
Tel.: +420 251 095 556
Email: **dily@bshg.com**

Zákaznické poradenství
Tel.: +420 251 095 555
Email: **bosch.spotrebice@bshg.com**

Aktuální informace o servisu naleznete na internetových stránkách **www.bosch-home.cz**
Zde máte možnost sjednat opravu pomocí online formuláře.



Zaregistrujte
svoj nový
spotrebič na MyBosch
teraz a získajte
bezplatné výhody:
[bosch-home.com/
welcome](http://bosch-home.com/welcome)



Sušička bielizne

WTX87EH0EU

sk Návod na používanie a inštaláciu

Vaša nová sušička bielizne

Rozhodli ste sa pre sušičku bielizne značky Bosch.

Venujte prosím niekoľko minút vášho času na prečítanie a zoznámenie sa s prednosťami vašej sušičky bielizne.

Na zabezpečenie vysokej kvality značky Bosch bola u každej sušičky bielizne, ktorá opúšťa náš závod, starostlivo preskúšaná jej funkčnosť a bezchybný stav.

Ďalšie informácie k našim výrobkom, príslušenstvu, náhradným dielcom a servisu nájdete na našej internetovej stránke www.bosch-home.com alebo sa obráťte na naše strediská zákazníckeho servisu.

Ak návod na použitie a inštaláciu opisuje rôzne modely, upozorňuje na príslušných miestach na rozdiely.



Uvedte sušičku bielizne do prevádzky až po prečítaní tohto návodu na použitie a inštaláciu!

Pravidlá zobrazenia

Varovanie!

Táto kombinácia symbolu a signálneho slova upozorňuje na možnú nebezpečnú situáciu. Následkom nerespektovania varovania môže byť smrť alebo poranenia.

Pozor!

Toto signálne slovo upozorňuje na možnú nebezpečnú situáciu. Následkom nerespektovania môžu byť materiálne škody a/alebo škody na životnom prostredí.

Upozornenie / tip

Upozornenia týkajúce sa optimálneho používania spotrebiča / užitočné informácie.

1. 2. 3. / a) b) c)

Jednotlivé kroky postupu sa zobrazia označené číslami alebo písmenami.

■ / -

Výpočet (vymenovanie) sa zobrazí označený okienkami alebo odrážkami.

Obsah

 Predpokladané použitie	4	Nastavenia programu	33
 Bezpečnostné pokyny	5	Spustenie programu	33
Deti/osoby/zvieratá.	5	Priebeh programu	33
Inštalácia	6	Zmena programu alebo doloženie bielizne	34
Prevádzka	8	Zrušenie programu	34
Čistenie/údržba	11	Koniec programu.	34
 Pokyny na úsporu	13	Vyberanie bielizne a vypnutie spotrebiča	34
 Inštalácia a pripojenie spotrebiča	13	Vyprázdnenie nádržky na skondenzovanú vodu	35
Obsah dodávky	13	 Nastavenia spotrebiča	36
Inštalácia spotrebiča.	14	Detská poistka.	36
Výmena dorazu dvierok	15	Základné nastavenia	36
Pripojenie spotrebiča	18	 Home Connect	37
Pred prvým použitím.	19	Vyvolanie menu Home Connect	37
Voliteľné doplnkové príslušenstvo.	19	Spojenie s domácou sieťou a s aplikáciou Home Connect.	37
 Krátky návod	20	Aktivovanie/deaktivovanie wi-fi	39
 Oboznámenie sa so spotrebičom	21	Zrušenie nastavení siete	40
Spotrebič – prehľad	21	Aktualizácia softvéru	40
Kryt.	22	Riadenie energie	40
 Displej	22	Inteligentné odporúčanie programu.	42
Upozornenia na displeji	24	vzdialená diagnostika	42
 Prehľad programov	25	Upozornenie týkajúce sa ochrany údajov	43
 Nastavenia	28	Vyhľadanie o zhode	43
 Bielizeň	30	 Funkcia odstránenia pokrčenia	44
Príprava bielizne	30	Plnenie nádržky na vodu	44
Triedenie bielizne	30	Programy na odstránenie pokrčenia	45
 Obsluha spotrebiča	31	Čistenie sitka v nádržke na vodu	45
Vloženie bielizne a zapnutie spotrebiča.	31	 Odtok skondenzovanej vody	46
Ovládanie/navigácia	32	 Čistenie a údržba	49
Nastavenie programu	32	Čistenie spotrebiča	49
		Čistenie podlahovej jednotky.	49

Čistenie snímača vlhkosti	52
Čistenie sitka v nádržke na skondenzovanú vodu.	52



Ošetrovanie spotrebiča 53

Príprava ošetrovania spotrebiča	54
Jednoduché ošetrovanie spotrebiča	55
Vykonanie intenzívneho ošetrovania spotrebiča	56



Pomoc 59



Preprava spotrebiča 62



Hodnoty spotreby 63

Tabuľka hodnôt spotreby.	63
Najúčinnejší program na bavlnené textílie.	63



Technické údaje 64



Likvidácia 64



Zákaznícky servis 65



Predpokladané použitie

- Tento spotrebič je určený len na použitie v domácnosti.
- Neinštalujte ani neprevádzkujte toto zariadenie na miestach, kde by bolo vystavené pôsobeniu mrazu a/alebo vplyvom vonkajšieho prostredia. Ak v zariadení zamrzne zvyšková voda, hrozí nebezpečenstvo jeho poškodenia. Zamrznuté hadice môžu praskať/vytvárať trhliny..
- Spotrebič možno používať len na sušenie a aviváž domácej bielizne, t. j. častí, ktoré boli vyprané vo vode a sú vhodné na sušenie v bubne práčky (pozri štítko na textílii). Používanie spotrebiča na iné účely sa pokladá za použitie mimo určenej oblasti jeho použitia a je zakázané.
- Tento spotrebič je určený na použitie maximálne vo výške 4 000 metrov nad hladinou mora.

Než zapnete spotrebič:

Skontrolujte, či spotrebič nemá viditeľné poškodenie. Nespúšťajte spotrebič, ak je poškodený. V prípade akýchkoľvek problémov sa obráťte na nášho odborného predajcu alebo zákaznícky servis.

Prečítajte si a dodržiavajte prevádzkové a inštalčné pokyny a všetky ďalšie informácie dodané spoločne s týmto zariadením.

Uschovajte dokumenty na ďalšie použitie alebo pre ďalšieho majiteľa.

Bezpečnostné pokyny

Nasledovné bezpečnostné pokyny a varovania slúžia na ochranu pred poranením a predchádzajú hmotným škodám vo vašom okolí.

Pri inštalácii, údržbe, čistení a prevádzke zariadenia je preto dôležité prijať potrebné opatrenia a pokračovať s nevyhnutnou starostlivosťou.

Deti/osoby/zvieratá

Varovanie

Nebezpečenstvo usmrtenia!

Deti a ostatné osoby, ktoré nie sú schopné posúdiť riziká spojené s používaním zariadenia sa môžu poraniť sami alebo sa môžu ocitnúť v život ohrozujúcich situáciách. Preto majte na pamäti nasledovné:

- Zariadenie smú používať deti staršie ako 8 rokov a osoby so zníženou fyzickou, zmyslovou alebo mentálnou schopnosťou alebo osoby s nedostatkom skúseností a znalostí, ak sú pod dohľadom alebo sú poučené o tom, ako zariadenie používať bezpečne a chápu potenciálne riziká spojené s používaním zariadenia.
- Deti sa so zariadením nesmú hrať.

- Nedovoľte deťom čistiť alebo vykonávať údržbu zariadenia bez dozoru.
- Deti do 3 rokov a domáce zvieratá sa nesmú v blízkosti tohto zariadenia zdržiavať.
- Deti alebo osoby, ktoré nie sú schopné posúdiť riziká, nenechávajú v blízkosti zariadenia bez dozoru.

Varovanie

Nebezpečenstvo usmrtenia!

Deti sa môžu sami zamknúť vnútri zariadenia a môžu sa ocitnúť v život ohrozujúcej situácii.

- Zariadenie neumiestňujte za dverami, pretože by mohli blokovať dvierka zariadenia alebo by mohli brániť ich úplnému otvoreniu.
- Keď zariadenie dosiahne koniec svojej životnosti, **predtým** ako ho znehodnotíte, vyťahnite zástrčku napájacieho kábla zo zásuvky a potom znehodnoťte zámok na dverách zariadenia..

Varovanie

Nebezpečenstvo udusenía!

Ak deťom dovolíte hrať sa balením/plastovou fóliou alebo obalovým materiálom, môžu v ňom uviaznuť alebo si ho môžu nasadiť na hlavu a udusiť sa.

Obaly, fólie a obalový materiál skladujte mimo dosahu detí.

Varovanie

Riziko otravy!

Po požití pracích a ošetrovacích prostriedkov (aviváže) môže dôjsť k otrave. V prípade náhodného prehltnutia vyhľadajte lekársku pomoc. Uchovávate pracie a ošetrovacie prostriedky (aviváž) mimo dosahu detí.

Varovanie

Podráždenie očí/pokožky!

Kontakt s pracími prostriedkami a avivážou môže spôsobiť podráždenie očí alebo pokožky. Ak pracie prostriedky a aviváž prídu do kontaktu s očami/pokožkou, okamžite ich dôkladne opláchnite vodou. Uchovávate pracie a ošetrovacie prostriedky (aviváž) mimo dosahu detí.

Inštalácia

Varovanie

Riziko úrazu elektrickým prúdom/požiaru/hmotných škôd/ poškodenia spotrebiča!

Ak spotrebič nie je správne nainštalovaný, môže dôjsť k nebezpečnej situácii. Zabezpečte nasledujúce:

- Sieťové napätie vo vašej elektrickej zásuvke musí zodpovedať menovitému napätiu uvedenému na spotrebiči (identifikačnom štítku). Pripojená záťaž a požadované istenie sú uvedené na identifikačnom štítku.
- Spotrebič nesmie byť napájaný externým spínačom, ako je časovač, ani pripojený k okruhu, ktorý sa pravidelne zapína a vypína.
- Sieťová zástrčka a zásuvka s ochranným kontaktom musia byť rovnakého typu a uzemňovací systém musí byť správne nainštalovaný.
- Káblová inštalácia musí mať adekvátny prierez.
- Sieťová zástrčka musí byť vždy voľne prístupná. V prípade, že to nie je možné tak, aby sa dodržali príslušné bezpečnostné predpisy, musí sa do elektroinštalácie natrvalo zabudovať vypínač (odpojovač všetkých pólov) v súlade s elektroinštaláčnymi predpismi.
- Ak používate prúdový chránič, používajte iba chránič nasledovnej značky: . Jedine touto značkou zaistíte, že sa dodržia všetky platné predpisy.

⚠ Varovanie**Riziko úrazu elektrickým prúdom/požiaru/hmotných škôd/ poškodenia spotrebiča!**

Ak sieťový kábel zariadenia vymeníte alebo je poškodený, môže dôjsť k úrazu elektrickým prúdom, skratu alebo požiaru v dôsledku prehriatia.

Napájací kábel nesmie byť zlomený, stlačený alebo upravený a nesmie prísť do kontaktu so žiadnym zdrojom tepla.

⚠ Varovanie**Nebezpečenstvo požiaru/hmotnej škody/ poškodenia zariadenia!**

Ak použijete predlžovací kábel alebo rozdvojku, môže dôjsť k požiaru v dôsledku prehriatia alebo skratu.

Zariadenie zapojte priamo do uzemnenej zásuvky, ktorá bola nainštalovaná správne.

Nepoužívajte predlžovacie káble, zásuvkové lišty, alebo multifunkčné spojky.

⚠ Varovanie**Riziko úrazu/materiálnej škody/poškodenia zariadenia!**

- Zariadenie počas prevádzky môže vibrovať alebo pohybovať sa, čo môže spôsobiť poranenie alebo hmotné škody.

Zariadenie umiestňuje na čistý, rovný, pevný povrch a pomocou vodováhy a nožičky so skrutkou ho vyvážte.

- Nesprávne umiestnenie (položenie na seba) tohto spotrebiča na práčku môže spôsobiť poranenia, hmotné škody a / alebo poškodenie spotrebiča.

Ak má byť tento spotrebič umiestnený na práčke, musí mať táto práčka minimálne rovnakú hĺbku a šírku ako spotrebič a musí byť na mieste zaistená príslušnou spojovacou súpravou.

→ *Strana 19*

Spotrebič MUSÍ byť touto spojovacou súpravou zabezpečený. Stohovanie spotrebiča akýmkoľvek iným spôsobom je zakázané.

- Ak na účel zdvihnutia alebo premiestnenia zariadenia uchopíte niektorú z vyčnievajúcich častí zariadenia (napr. dvierka zariadenia), tieto časti sa môžu zlomiť a spôsobiť zranenie. Pri premiestňovaní zariadenia ho nechytajte za prečnievajúce časti.

Varovanie **Riziko poranenia!**

- Výrazné poškodenie spotrebiča. Pri jeho zdvíhaní môže dôjsť k zraneniu. Zariadenie nezdvíhajte sami.
- Zariadenie má ostré hrany, o ktoré by ste mohli porezať ruky. Zariadenie neuchopujte za jeho ostré hrany. Pri zdvíhaní noste ochranné rukavice.
- V prípade, že hadice a sieťové káble nie sú správne vedené, môžu predstavovať riziko zakopnutia, čo môže viesť k poraneniam. Hadice a káble vedzte a umiestňujte tak, aby nepredstavovali riziko zakopnutia.

Prevádzka

Varovanie **Nebezpečenstvo výbuchu / požiaru!**

Bielizeň, ktorá prišla do styku s rozpúšťadlami, olejom, voskom, odstraňovačom vosku, farbou, masťou alebo odstraňovačom škvŕn sa pri sušení v sušičke môže vznietiť alebo dokonca spôsobiť, že zariadenie exploduje. Preto majte na pamäti nasledovné:

- Pred sušením v sušičke bielizeň dôkladne vypláčajte teplou vodou a čistiacim prostriedkom.
- Ak bielizeň najskôr neoperiete, nekladte ju do tohto zariadenia.
- Nepoužívajte zariadenie, ak na čistenie bielizne boli použité priemyselné chemikálie.

Varovanie **Nebezpečenstvo výbuchu/ požiaru!**

- Ak ostali nejaké zvyšky materiálov na textilnom filtri, môžu sa vznietiť v priebehu sušenia alebo dokonca spôsobiť požiar alebo explóziu spotrebiča. Textilný filter čistite pravidelne.

- Niektoré objekty sa môžu počas sušenia vznietiť alebo dokonca spôsobiť, že zariadenie začne horieť alebo exploduje.
Z vreciek odevov vyberte všetky zapaľovače alebo zápalky .
- Ak sa vo vzduchu okolo zariadenia nachádza uhoľný prach alebo múčka, môže dôjsť k explózií.
Uistite sa, že keď je zariadenie v prevádzke, je priestor okolo neho udržiavaný v čistote.

Varovanie

Nebezpečenstvo požiaru / hmotnej škody / poškodenia zariadenia!

Zariadenie obsahuje chladivo R290, ktoré je šetrné k životnému prostrediu, ale je horľavé.

S otvoreným ohňom a zápalnými prostriedkami manipulujte v dostatočne veľkej vzdialenosti od zariadenia.



Varovanie

Nebezpečenstvo požiaru / hmotných škôd / poškodenia zariadenia!

Ak je program ukončený pred skončením sušiaceho cyklus, nemusí byť bielizeň ochladená dostatočne a môže spôsobiť to, že sa bielizeň zapáli alebo môže dôjsť k hmotným škodám alebo poškodeniu zariadenia.

- V poslednej časti cyklu sušenia sa bielizeň v bubne neohrieva (chladiaci cyklus). Týmto sa má zabezpečiť to, že bude mať teplotu, pri ktorej nebude poškodená.
- Pred skončením cyklu sušenia zariadenie nevypínajte dovtedy, kým okamžite nevyberiete všetky kusy bielizne z bubna a nerozložíte ich (na rozptýlenie tepla).

Varovanie

Nebezpečenstvo otravy / hmotnej škody!

Kondenzovaná voda nie je vhodná na pitie a môže byť kontaminovaná vláknami. Kontaminovaná kondenzovaná voda môže byť nebezpečná pre zdravie a môže spôsobiť materiálne škody.
Nepite ju ani ju opätovne nepoužívajte.

Varovanie

Riziko otravy!

Jedovaté výpary môžu pochádzať z čistiacich prostriedkov, ktoré obsahujú rozpúšťadlá, napr. čistiace rozpúšťadlá.

Nepoužívajte čistiace prostriedky, ktoré obsahujú rozpúšťadlá.

Varovanie

Riziko poranenia!

- Ak zaťažíte/sadnete si na dvierka zariadenia keď sú otvorené, zariadenie sa môže prevrátiť, čo môže spôsobiť poranenie. Keď sú dvierka zariadenia otvorené, nezaťažujte ich, nesadajte si na ne.
- Ak po zariadení budete stúpať, môže sa pracovná doska zlomiť, čo môže spôsobiť zranenie. Po zariadení nestúpajte.
- Ak budete do bubna zasahovať, keď sa ešte otáča, môžete si poraniť ruky. Počkajte, kým sa bubon prestane otáčať.

Pozor!

Hmotná škoda / poškodenie zariadenia

- V prípade, že množstvo bielizne v zariadení prekročí maximálnu zaťažiteľnosť, nemusí byť zariadenie schopné správne fungovať alebo môže dôjsť k hmotným škodám alebo poškodeniu zariadenia. Neprekračujte maximálnu kapacitu suchej bielizne. Uistite sa, že dodržiavate maximálnu zaťažiteľnosť stanovenú pre každý program. → *Strana 25*
- Ak prevádzkujete spotrebič bez vzduchového filtra (napr. filtra na vlákna, zásobníka na prach, v závislosti od konkrétneho spotrebiča), alebo ak je vzduchový filter neúplný či chybný, môže dôjsť k poškodeniu spotrebiča. Spotrebič neprevádzkujte bez filtra na vlákna alebo s filtrom, ktorý je chybný.
- Keď je zariadenie v prevádzke, môžu sa do vstupu vzduchu nasať ľahké predmety, ako sú vlasy a vlákna. Zabráňte ich prístupu k zariadeniu.

- Pena a molitan sa môžu počas sušenia v zariadení zdeformovať alebo roztaviť. V zariadení nesušte kusy bielizne, ktoré obsahujú penu alebo molitan.
- Ak do zariadenia nalejete nesprávne množstvo pracieho prostriedku alebo čistiaceho prostriedku, môže dôjsť k hmotným škodám alebo poškodeniu zariadenia. Pracie prostriedky/aviváž/čistiace prostriedky a zmäkčovadlá používajte v súlade s pokynmi výrobcu.
- Ak sa zariadenie prehreje, nemusí správne fungovať alebo to môže spôsobiť hmotné škody alebo poškodenie zariadenia. Uistite sa, že prívod vzduchu do zariadenia nie je nikdy blokovaný keď je zariadenie v prevádzke, a že priestor okolo zariadenia je dostatočne ventilovaný.
- Vypnite spotrebič. Odpojte zariadenie od elektrickej siete (vytiahnite zástrčku).
- Nikdy nemanipulujte s elektrickou zástrčkou mokrými rukami.
- Pri vyťahovaní zástrčky zo zásuvky vždy ťahajte za zástrčku a nie za sieťový kábel, v opačnom prípade môže dôjsť k poškodeniu sieťového kábla.
- V zariadení alebo na jeho funkciách nevykonávajte žiadne technické zmeny.
- Opravy a akékoľvek iné práce na zariadení môže vykonávať len náš technik zo zákazníckeho servisu alebo elektrikár. To isté platí pre výmenu sieťového kábla (v prípade potreby).
- Náhradný sieťový kábel si môžete objednať v našom zákazníckom servise.

Varovanie

Riziko otravy!

Jedovaté výpary môžu pochádzať z čistiacich prostriedkov, ktoré obsahujú rozpúšťadlá, napr. čistiace rozpúšťadlá. Nepoužívajte čistiace prostriedky, ktoré obsahujú rozpúšťadlá.

Čistenie/údržba

Varovanie

Nebezpečenstvo usmrtienia!

Zariadenie je napájané elektrinou. Ak prídete do kontaktu s časťami pod napätím, hrozí nebezpečenstvo zásahu elektrickým prúdom. Preto majte na pamäti nasledovné:

Varovanie

Nebezpečenstvo úrazu elektrickým prúdom/hmotných škôd/poškodenia spotrebiča!

Ak prenikne do zariadenia vlhkosť, môže dôjsť ku skratu. Na čistenie spotrebiča nepoužívajte tlakový alebo parný čistič, hadicu ani striekaciu pištoľ.

Varovanie

Riziko úrazu/materiálnej škody/poškodenia zariadenia!

Používanie náhradných dielov a príslušenstva od iných výrobcov je nebezpečné a môže spôsobiť poranenia, hmotné škody alebo poškodenie zariadenia. Z bezpečnostných dôvodov používate len originálne náhradné diely a príslušenstvo.

Pozor!

Hmotná škoda/poškodenie spotrebiča

Čistiace prostriedky a prostriedky na predošetrenie bielizne (napr. odstraňovače škvŕn, predpieracie spreje atď.) môžu pri kontakte s povrchmi zariadenia spôsobiť poškodenie. Preto majte na pamäti nasledovné:

- Dbajte na to, aby tieto prostriedky neprišli do kontaktu s povrchmi zariadenia.
- Zariadenie čistite len vodou a mäkkou, vlhkou handričkou.
- Ihneď odstráňte všetky pracie prostriedky, postreky alebo iné zvyšky.

Pokyny na úsporu

- Bielizeň pred sušením odstred'ite. Suchšia bielizeň skracuje trvanie programu a znižuje spotrebu energie.
- Dodržiavajte maximálne množstvá bielizne pre daný program.

Upozornenie: Prekročenie maximálneho množstva náplne predĺži trvanie programu a zvýši spotrebu energie.

- Spotrebič prevádzkujte vo vetranej miestnosti a vstup vzduchu na spotrebiči udržiavajte voľný, aby bola zaručená správna výmena vzduchu.
- Pravidelne odstraňujte vlákna zo spotrebiča. Spotrebič znečistený vláknami predlžuje trvanie programu a zvyšuje spotrebu energie.
- Keď spotrebič pred spustením programu alebo po skončení programu dlhší čas neobsluhujete, automaticky sa prepne do energeticky úsporného režimu. Displej a signalizačné kontrolky po niekoľkých minútach zhasnú a **Start/Reload** (štart/doplnenie) bliká. Energeticky úsporný režim ukončíte tak, že spotrebič budete znova obsluhovať, napr. otvoríte a zatvoríte dverka.
- Keď spotrebič v energeticky úspornom režime dlhší čas neobsluhujete, automaticky sa vypne.

Upozornenie: Ak je aktivovaná Wi-Fi, spotrebič sa automaticky nevypne.

Inštalácia a pripojenie spotrebiča

Obsah dodávky

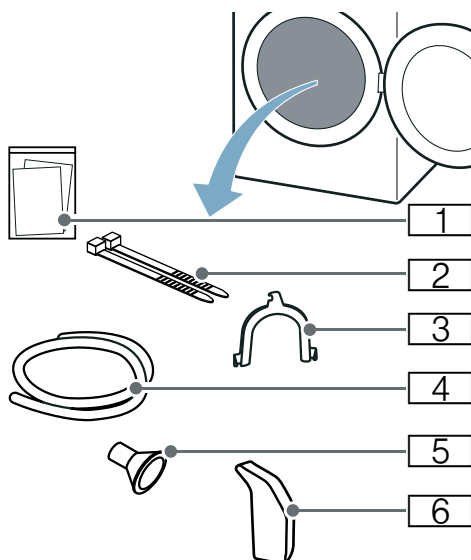

- 1 Sprievodné doklady (napr. návod na používanie a inštaláciu)
- 2 Upevňovací materiál
- 3 Oblúk na zafixovanie odtokovej hadice
- 4 Odtoková hadica
- 5 Pripájací adaptér
- 6 Nádobka na vodu

1. Obalový materiál a ochranný obal kompletne odstráňte zo spotrebiča.
2. Otvorte dverka.
3. Všetko príslušenstvo vyberte z bubna.

Spotrebič teraz môžete nainštalovať a pripojiť.

Pozor!

Riziko vecných škôd a poškodenia spotrebiča

Predmety zabudnuté v bubne, ktoré nie sú určené na prevádzku spotrebiča, môžu spôsobiť poškodenie spotrebiča. Odstráňte z bubna tieto predmety a všetko príslušenstvo.

Inštalácia spotrebiča

Varovanie

Nebezpečenstvo usmrtenia!

Deti sa môžu sami zamknúť vnútri zariadenia a môžu sa ocitnúť v život ohrozujúcej situácii.

- Zariadenie neumiestňujte za dverami, pretože by mohli blokovať dvierka zariadenia alebo by mohli brániť ich úplnému otvoreniu.
- Keď zariadenie dosiahne koniec svojej životnosti, **predtým** ako ho znehodnotíte, vyťahnite zástrčku napájacieho kábla zo zásuvky a potom znehodnotte zámok na dverách zariadenia..

Varovanie

Nebezpečenstvo výbuchu / požiaru!

Ak sa vo vzduchu okolo zariadenia nachádza uhoľný prach alebo múčka, môže dôjsť k explózii.

Uistite sa, že keď je zariadenie v prevádzke, je priestor okolo neho udržiavaný v čistote.

Varovanie

Nebezpečenstvo požiaru / hmotnej škody / poškodenia zariadenia!

Zariadenie obsahuje chladivo R290, ktoré je šetrné k životnému prostrediu, ale je horľavé.

S otvoreným ohňom a zápalnými prostriedkami manipulujte v dostatočne veľkej vzdialenosti od zariadenia.



Varovanie

Riziko úrazu/materiálnej škody/ poškodenia zariadenia!

- Zariadenie počas prevádzky môže vibrovať alebo pohybovať sa, čo môže spôsobiť poranenie alebo hmotné škody.
Zariadenie umiestňuje na čistý, rovný, pevný povrch a pomocou vodováhy a nožičky so skrutkou ho vyvážite.
- Nesprávne umiestnenie (položenie na seba) tohto spotrebiča na práčku môže spôsobiť poranenia, hmotné škody a / alebo poškodenie spotrebiča.
Ak má byť tento spotrebič umiestnený na práčke, musí mať táto práčka minimálne rovnakú hĺbku a šírku ako spotrebič a musí byť na mieste zaistená príslušnou spojovacou súpravou. → *Strana 19*
Spotrebič MUSÍ byť touto spojovacou súpravou zabezpečený. Stohovanie spotrebiča akýmkoľvek iným spôsobom je zakázané.
- Ak na účel zdvihnutia alebo premiestnenia zariadenia uchopíte niektorú z vyčnievajúcich častí zariadenia (napr. dvierka zariadenia), tieto časti sa môžu zlomiť a spôsobiť zranenie.
Pri premiestňovaní zariadenia ho nechytajte za prečnievajúce časti.

Varovanie

Riziko poranenia!

- Výrazné poškodenie spotrebiča. Pri jeho zdvíhaní môže dôjsť k zraneniu. Zariadenie nezdvíhajte sami.
- Zariadenie má ostré hrany, o ktoré by ste mohli porezať ruky. Zariadenie neuchopujte za jeho ostré hrany. Pri zdvíhaní noste ochranné rukavice.

Pozor!**Hmotná škoda / poškodenie zariadenia**

Ak sa zariadenie prehreje, nemusí správne fungovať alebo to môže spôsobiť hmotné škody alebo poškodenie zariadenia.

Uistite sa, že prívod vzduchu do zariadenia nie je nikdy blokovaný keď je zariadenie v prevádzke, a že priestor okolo zariadenia je dostatočne ventilovaný.

Pozor!**Riziko vecných škôd a poškodenia spotrebiča**

Na spotrebiči bol pred vyexpedovaním zo závodu vykonaný funkčný test a môže obsahovať zvyškovú vodu. Keď sa spotrebič nakloní o viac než 40°, môže táto zvyšková voda vytečť.

Spotrebič nainštalujte nasledovne:

1. Spotrebič postavte na čistú, rovnú a pevnú plochu.
2. Skontrolujte vodováhu, či je spotrebič vyrovnaný.

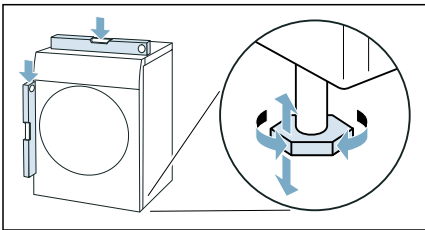

3. V prípade potreby spotrebič znova vyrovnajte otáčaním nožičiek spotrebiča.

Spotrebič teraz môžete pripojiť.

Upozornenia

- Všetky nožičky spotrebiča musia stáť pevne na podlahe.

- Ak je spotrebič nesprávne vyrovnaný, môžu vzniknúť zvuky a vibrácie, môže dôjsť k nerovnomernému pohybu bubna alebo vytekaniu zvyškovej vody zo spotrebiča.

Výmena dorazu dvierok

Na pohodlné naloženie do bubna môžete na tomto spotrebiči zmenu stranu otvárania dvierok a prispôbiť túto napríklad vedľa stojacej práčke.

Upozornenie: V stave spotrebiča pri dodaní je otváranie dvierok na ľavej strane.

**Varovanie****Riziko poranenia!**

- Výrazné poškodenie spotrebiča. Pri jeho zdvíhaní môže dôjsť k zraneniu. Zariadenie nezdvíhajte sami.
- Zariadenie má ostré hrany, o ktoré by ste mohli porezať ruky. Zariadenie neuchopujte za jeho ostré hrany. Pri zdvíhaní noste ochranné rukavice.

**Varovanie****Riziko úrazu/materiálnej škody/ poškodenia zariadenia!**

Ak na účel zdvihnutia alebo premiestnenia zariadenia uchopíte niektorú z vyčnievajúcich častí zariadenia (napr. dvierka zariadenia), tieto časti sa môžu zlomiť a spôsobiť zranenie.

Pri premiestňovaní zariadenia ho nechytajte za prečnievajúce časti.

Výmena dorazu dvierok:

1. Otvorte dvierka.
2. Odstráňte skrutky kľbu na spotrebiči.

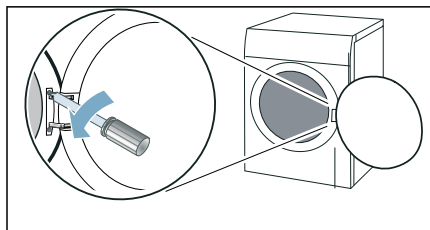

Upozornenie: Na výmenu dorazu dvierok používajte výhradne skrutkovač T20 (Torx) a žiadne iné náradie.

3. Odstráňte dvierka a opatrne ich položte na mäkkú, rovnú podložku.

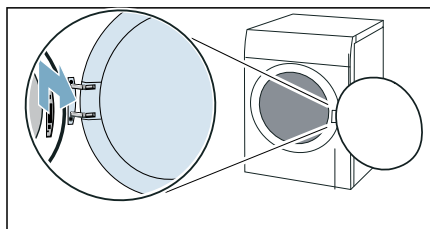

Upozornenie: Dbajte na to, aby sa dvierka nepoškodili ani nepoškriabali, položte ich napríklad na mäkký uterák.

4. Odstráňte skrutky z kľbu a odoberte kľb.

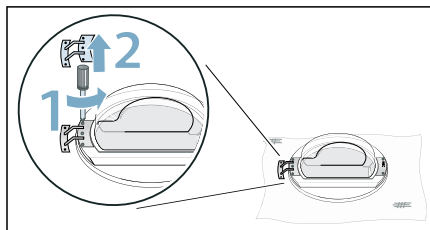

5. Odstráňte skrutky z dielu s okom a odoberte diel s okom.

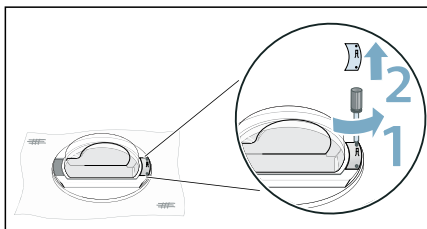

6. Uvoľnite prstenec dvierok.

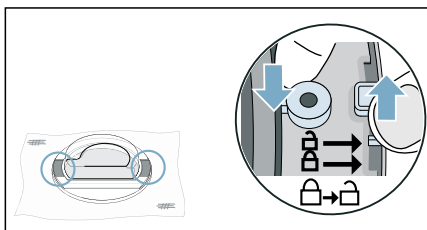

7. Dvierka odstráňte z prstenca dvierok.

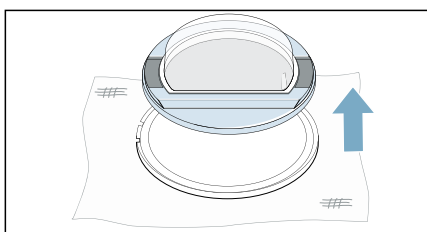

8. Prstenec dvierok otočte o 180° a dvierka vhodne nasadíte.

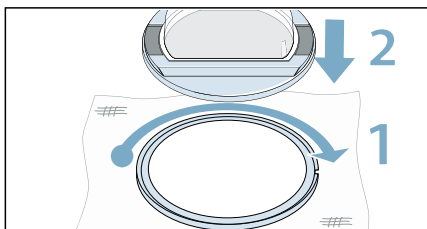

9. Zaisťte prsteneц dvierok.

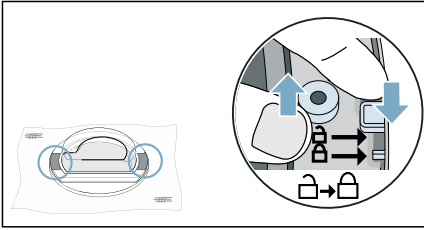

12. Odstráňte kryt zo zámku dvierok.

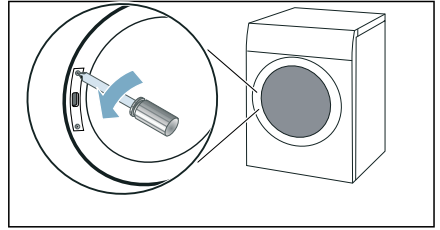

10. Kľb naskrutkujte na dvierka.

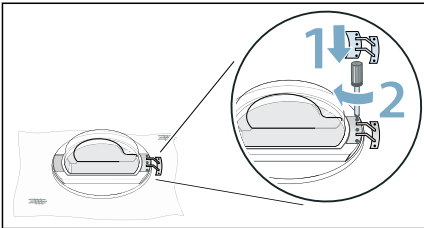

13. Odstráňte zámok dvierok.

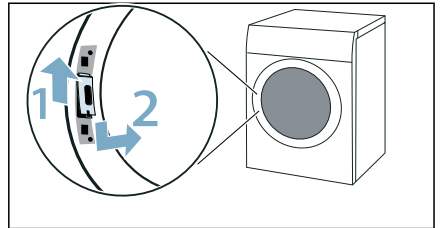

Upozornenie: Dbajte na to, aby sa pri nasadzovaní kľbu neprivilo ani nepoškodilo tesnenie dvierok.

11. Diel s okom naskrutkujte na dvierka.

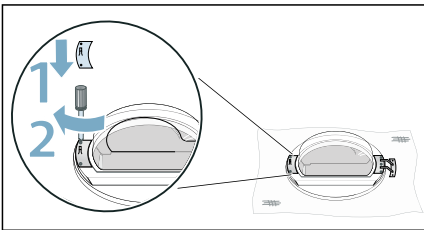

Upozornenie: Dbajte na to, aby sa pri nasadzovaní dielu s okom neprivilo ani nepoškodilo tesnenie dvierok.

14. Zámok dvierok otočte o 180° a nasadte na druhú stranu.

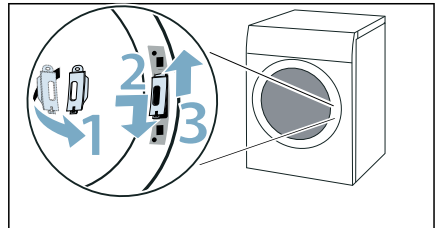

15. Naskrutkujte kryt zámku dvierok.

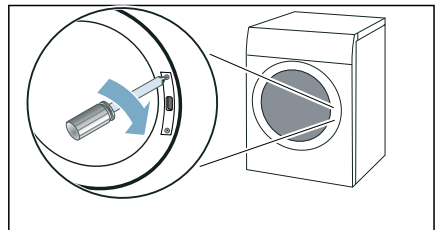

16. Nasadíte a priskrutkujete dvierka.

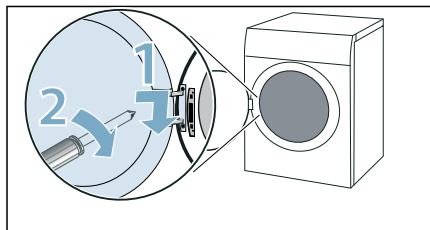

Spotrebič teraz môžete pripojiť.

Upozornenie: Keď budete opäť chcieť vymeniť doraz dvierok, vykonajte tieto kroky v opačnom poradí.

Pripojenie spotrebiča

⚠ Varovanie

Riziko úrazu elektrickým prúdom/ požiaru/hmotných škôd/ poškodenia spotrebiča!

Ak spotrebič nie je správne nainštalovaný, môže dôjsť k nebezpečnej situácii. Zabezpečte nasledujúce:

- Sieťové napätie vo vašej elektrickej zásuvke musí zodpovedať menovitému napätiu uvedenému na spotrebiči (identifikačnom štítku). Pripojená záťaž a požadované istenie sú uvedené na identifikačnom štítku.
- Spotrebič nesmie byť napájaný externým spínačom, ako je časovač, ani pripojený k okruhu, ktorý sa pravidelne zapína a vypína.
- Sieťová zástrčka a zásuvka s ochranným kontaktom musia byť rovnakého typu a uzemňovací systém musí byť správne nainštalovaný.
- Káblová inštalácia musí mať adekvátny prierez.

- Sieťová zástrčka musí byť vždy voľne prístupná. V prípade, že to nie je možné tak, aby sa dodržali príslušné bezpečnostné predpisy, musí sa do elektroinštalácie natrvalo zabudovať vypínač (odpojovač všetkých pólov) v súlade s elektroinštaláčnymi predpismi.
- Ak používate prúdový chránič, používajte iba chránič nasledovnej značky: . Jedine touto značkou zaistíte, že sa dodržia všetky platné predpisy.

⚠ Varovanie

Riziko úrazu elektrickým prúdom/ požiaru/hmotných škôd/ poškodenia spotrebiča!

Ak sieťový kábel zariadenia vymeníte alebo je poškodený, môže dôjsť k úrazu elektrickým prúdom, skratu alebo požiaru v dôsledku prehriatia. Napájací kábel nesmie byť zlomený, stlačený alebo upravený a nesmie prísť do kontaktu so žiadnym zdrojom tepla.

⚠ Varovanie

Nebezpečenstvo požiaru/hmotnej škody/ poškodenia zariadenia!

Ak použijete predlžovací kábel alebo rozdvojku, môže dôjsť k požiaru v dôsledku prehriatia alebo skratu. Zariadenie zapojte priamo do uzemnenej zásuvky, ktorá bola nainštalovaná správne. Nepoužívajte predlžovacie káble, zásuvkové lišty, alebo multifunkčné spojky.

⚠ Varovanie

Riziko poranenia!

V prípade, že hadice a sieťové káble nie sú správne vedené, môžu predstavovať riziko zakopnutia, čo môže viesť k poraneniám. Hadice a káble vedte a umiestňujte tak, aby nepredstavovali riziko zakopnutia.

Spotrebič pripojte nasledovne:

1. Pripojte odtokovú hadicu.
→ *Strana 46*

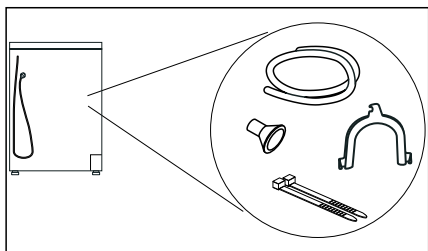

2. Sieťovú zástrčku spotrebiča zasuňte do pripravenej zásuvky.
3. Skontrolujte, či je sieťová zástrčka pevne umiestnená.

Váš spotrebič je teraz pripravený na použitie.

Pozor!**Vecné škody a poškodenie spotrebiča**

Spotrebič obsahuje chladivo a môže sa poškodiť, keď sa prevádzkuje bezprostredne po preprave. Pred uvedením do prevádzky nechajte spotrebič dve hodiny stáť.

Upozornenie: V prípade pochybností poverte pripojením spotrebiča kvalifikovaného odborníka.

Pred prvým použitím**Než zapnete spotrebič:**

Skontrolujte, či spotrebič nemá viditeľné poškodenie. Nespúšťajte spotrebič, ak je poškodený. V prípade akýchkoľvek problémov sa obráťte na nášho odborného predajcu alebo zákaznícky servis.

Upozornenie: Po odbornej inštalácii a pripojení je spotrebič pripravený na prevádzku. Ďalšie opatrenia nie sú potrebné.

Voliteľné doplnkové príslušenstvo



Voliteľné doplnkové príslušenstvo* si objednáte v zákazníckom servise:

- **Kôš na vlnu:**
Jednotlivé vlnené textilie, športovú obuv a plyšové hračky sušte alebo prevetrajte v koši na vlnu.
– Objednávacie číslo: **WMZ20600**.
- **Podesta:**
Na lepšie vkladanie a vykladanie bielizne môžete zvýšiť sušičku použitím podesty. Bielizeň prepravujte pomocou koša na bielizeň integrovaného vo vyťahovacej časti podesty.
– Objednávacie číslo: **WMZ20500**.
- **Súprava na spojenie práčky a sušičky (stĺpové usporiadanie):**
Sušičku môžete z priestorových dôvodov postaviť na vhodnú práčku s rovnakou hĺbkou a šírkou. Sušičku upevnite na práčku výlučne pomocou tejto spájacej súpravy.
– Objednávacie číslo s vyťahovacou pracovnou doskou: **WTZ27400**
– Objednávacie číslo bez vyťahovacej pracovnej dosky: **WTZ27410**.
- **Pripojovacia súprava:**
Voliteľne môžete skondenzovanú vodu zo spotrebiča odvádzať odtokovou hadicou do odpadu. V takom prípade nádržku na odpadovú vodu počas sušenia a po sušení nemusíte vyprázdniť.
– Objednávacie číslo: —

* podľa výbavy spotrebiča

Krátky návod

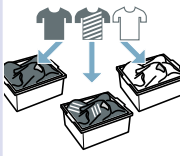
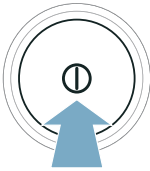
Upozornenie: Spotrebič musí byť správne nainštalovaný a pripojený. → *Strana 13*

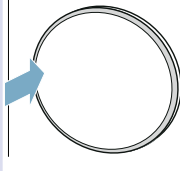
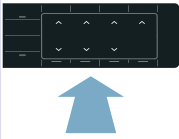
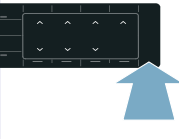
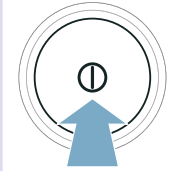
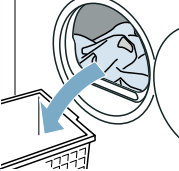
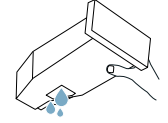
1	Pred spustením programu:			
		Triedenie bielizne.	Spotrebič zapnite.	Zvoľte program.
2				
	Otvorte dverka a vložte bielizeň.	Zatvorte dverka.	V prípade potreby zmeňte nastavenia programu.	Spustíte program.
3	Po skončení programu:			
		Vypnite spotrebič.	Otvorte dverka a vyberte bielizeň.	Vyprázdňte nádržku na skondenzovaný vodu.

Oboznámenie sa so spotrebičom

Spotrebič – prehľad

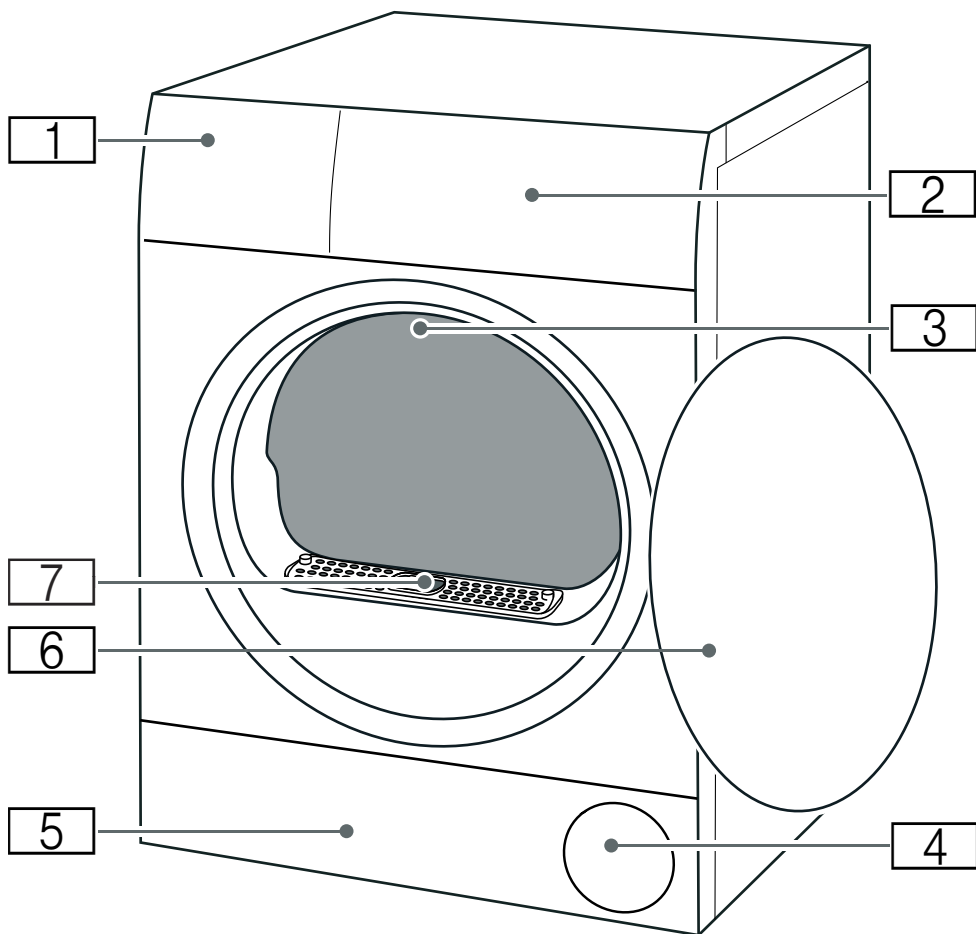

- 1** Nádržka na skondenzovaný vodu → *Strana 35*
- 2** Kryt
- 3** Vnútorné osvetlenie bubna (podľa výbavy spotrebiča)
- 4** Vstup vzduchu
- 5** Údržbová klapka v podlahovej časti → *Strana 49*
- 6** Dvierka
- 7** Kryt vzduchového kanála (neodstraňujte)



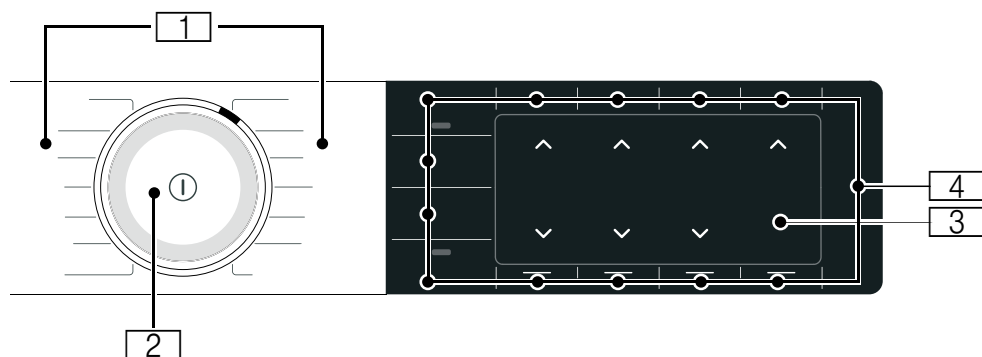





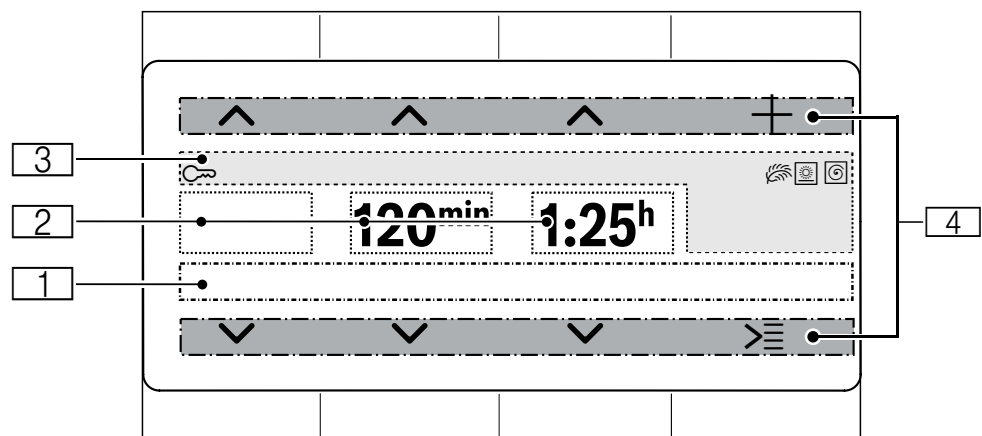











Kryt





- 1 **Programy**
- 2 **Otočný volič**
 - Otáčanie: nastavenie programu
 - Stlačenie: zapnutie/vypnutie spotrebiča
- 3 **Displej**
Zobrazenie nastavení a informácií
- 4 **Tlačidlá**
na nastavenia programu a prídavné funkcie/nastavenia spotrebiča

! Displej



Ukazovateľ	Opis	Informácie
	Ukazovateľ stavu	Informácie o stave programu a ďalej o aktivovaných a dostupných nastaveniach.
		
	Cieľ sušenia	Cieľ sušenia  (C/board dry extra) aktivovaný
		Cieľ sušenia  (C/board dry) aktivovaný
		Cieľ sušenia  (Iron dry) aktivovaný
napr. 20 min	Časový program	Trvanie časového programu
napr. 60 min	Ochrana proti pokrčeniu	Trvanie fázy ochrany proti pokrčeniu
napr. 1:27	Čas trvania programu	Predpokladané trvanie programu v hodinách a minútach.
napr. 3 h	Odložený štart programu	Oneskorenie programu v hodinách pri prispôsobení a aktivovaní odloženého štartu
		
	Detská poistka	svieti: detská poistka je aktivovaná. → <i>Strana 36</i>
	Stupeň vysušenia	Stupeň vysušenia pre výsledok sušenia aktivovaný
	Šetrné sušenie	Šetrné sušenie pre chústivé textilie aktivované
	Počet otáčok (v ot/min)	Otáčky odstreďovania predtým odstredenej bielizne aktivované
	Wi-fi	<ul style="list-style-type: none"> ■ vypnuté: wi-fi je deaktivované a váš spotrebič nie je pripojený k domácej sieti. ■ bliká: váš spotrebič sa pokúša pripojiť k domácej sieti. ■ svieti: wi-fi je aktivované a spotrebič je pripojený k domácej sieti.
	Wi-Fi	Wi-Fi je aktivované a váš spotrebič sa nedal spojiť s domácou sieťou.
	Vzdialený štart	svieti: Funkcia diaľkového štartu je aktivovaná. → <i>Strana 28</i>
	Riadenie energie	svieti: Spotrebič je spojený so Smart Energy System (riadenie energie) (nie je k dispozícii v každej krajine)
		
	Riadiace prvky:	Aktívny riadiaci prvok pre horné a dolné tlačidlo.
	Zmeniť výber	
	Ďalšie možnosti	
	Ďalšie programy	

Upozornenia na displeji

Indikátor	Informácie
Please empty condensate container	<ul style="list-style-type: none"> ■ Vyprázdnite a vložte nádržku na skondenzovanú vodu. → <i>Strana 35</i> Potom stlačte možnosť Start/  Reload (štart/doplnenie). ■ Vyčistite sitko v nádržke na skondenzovanú vodu. → <i>Strana 52</i> ■ Keď je nainštalovaná voliteľná odtoková hadica*, zaistite, aby táto hadica: <ul style="list-style-type: none"> - bola správne pripojená. → <i>Strana 46</i> - bola uložená bez zalomení. - nebola blokována alebo upchatá, napr. usadeninami. ■ Vykonajte intenzívne ošetrovanie spotrebiča. → <i>Strana 56</i> ■ Skontrolujte, či sa do podlahovej jednotky nedostali cudzie telesá. Otvorte údržbovú klapku, aby ste odstránili cudzie telesá. → <i>Strana 49</i>
Please clean lint filter	Čistenie podlahovej jednotky → <i>Strana 49</i>
Basic machine care required.	Po istom čase používania odporúča váš spotrebič automaticky jednoduchú údržbu spotrebiča. Vykonajte jednoduchú údržbu spotrebiča. → <i>Strana 55</i>
A new software version is available. Do you want to update the software now? This may take several minutes.	Dostupná je nová aktualizácia softvéru pre spotrebič. Uskutočnite aktualizáciu softvéru. → <i>Strana 40</i>
Selfcleaning	Vykoná sa automatické samočistenie spotrebiča. Počas indikácie priebehu nevyťahujte nádržku na skondenzovanú vodu a neprerušujte program.
Refresher-container is empty, please re-fill.	Studenú, pitnú vodu nalejte do nádržky na vodu. → <i>Strana 44</i> Stlačte Start/  Reload (štart/doplnenie).

Cooling

Pri sušení môžu vznikajú vysoké teploty. Pri procese CoolDown sa zníži teplota, aby nedošlo k poškodeniu bielizne, ak:

- prerušíte program,
- zrušíte program,
- vypnete spotrebič cez aplikáciu.

Keď sa dvierka neotvoria, proces CoolDown sa spustí po 30 sekundách. Spotrebič sa počas CoolDown dá naďalej ovládať.





Upozornenia

- Bubon sa počas procesu CoolDown naďalej otáča aj v pozastavenom stave spotrebiča.
- Regulácia teploty môže trvať až 10 minút.

* v závislosti od výbavy spotrebiča alebo dostupného príslušenstva

















Prehľad programov



Program	Maximálna náplň
Názov programu Krátke objasnenie programu, príp. pre ktoré textilie je vhodný.	maximálna náplň vzťahujúca sa na hmotnosť textílií v suchom stave
bavlna Odolné textilie, textilie z bavlny alebo ľanu, vhodné na vyváрку.	9 kg
ľahko udržiavateľné Textilie zo syntetických materiálov alebo zmesových tkanín.	3,5 kg
mix Zmiešaná náplň z textílií z bavlny a syntetiky.	3 kg
čas. program teplý Časový program pre všetky druhy textílií okrem hodvábu. Hodí sa na predsušenú alebo mierne vlhkú bielizeň a na dosušenie viacvrstvej, hrubej bielizne.	3 kg
Upozornenia <ul style="list-style-type: none"> ■ Vlnu, športovú obuv a plyšové hračky sušte výlučne v koši na vlnu. ■ V časovom programe sa nezistí automaticky zvyšková vlhkosť bielizne. Keď je bielizeň po vysušení ešte príliš vlhká, program zopakujte a v prípade potreby predĺžte čas trvania programu. 	max. náplň pre vlnu/plyšové hračky v koši: 1 naplnenie koša max. náplň koša pri sušení obuvi: 1 pár

<p>vlna záver</p> <p>Vlna alebo textilie s podielom vlny, ktoré sa môžu prať v práčke.</p> <p>Upozornenia</p> <ul style="list-style-type: none"> ■ Textilie budú hebkejšie, ale nevysušia sa. ■ Po skončení programu vyberte textilie a nechajte ich vyschnúť. 	<p>0,5 kg</p>
<p>Smart Dry </p> <p>Po vypraní vašej bielizne v práčke sa vám na sušičke objaví odporúčanie vhodného programu na vysušenie bielizne. Ďalšie informácie: → <i>Strana 42</i></p> <p>Upozornenia</p> <ul style="list-style-type: none"> ■ Práčka musí podporovať funkciu Home Connect. ■ Práčka a sušička musia byť spojené domácou sieťou a zaregistrované vo vašej aplikácii Home Connect. 	<p>v závislosti od odporúčania programu</p>
<p>formálny odev </p> <p>Časový program na redukciu pokrčenia a zápachov na báze vzduchu (napr. tabakový dym). Hodí sa na suché, málo nosené obleky, saká a nohavice, ktoré majú označenie čistenia textílií a nesmú sa prať v práčke. Ďalšie informácie: → <i>Strana 44</i></p> <p>Upozornenia</p> <ul style="list-style-type: none"> ■ Textilie sa nevysušia alebo nevyčistia. ■ Program nie je vhodný na tenké, ľahké letné obleky. ■ Textilie po skončení programu hneď vyberte, aby ste zabránili ich pokrčeniu. 	<p>1 oblek/kostým (1 sako a 1 nohavice/sukňa)</p>
<p>5 košiel </p> <p>Časový program na redukciu pokrčenia a zápachov na báze vzduchu (napr. tabakový dym). Hodí sa na suché, málo nosené košeľe a blúzky. Ďalšie informácie: → <i>Strana 44</i></p> <p>Upozornenia</p> <ul style="list-style-type: none"> ■ Textilie sa nevysušia alebo nevyčistia. ■ Textilie po skončení programu hneď vyberte, aby ste zabránili ich pokrčeniu. 	<p>2 – 5 košiel</p>
<p>1 košeľa </p> <p>Časový program na redukciu pokrčenia a zápachov na báze vzduchu (napr. tabakový dym). Hodí sa na suché, málo nosené košeľe a blúzky. Ďalšie informácie: → <i>Strana 44</i></p> <p>Upozornenia</p> <ul style="list-style-type: none"> ■ Textilie sa nevysušia alebo nevyčistia. ■ Textilie po skončení programu hneď vyberte, aby ste zabránili ich pokrčeniu. 	<p>1 košeľa alebo 1 blúzka</p>
<p>košeľe/blúzky</p> <p>Košele/blúzky z bavlny, ľanu, syntetiky alebo zmesových tkanín.</p> <p>Upozornenie: Po vysušení bielizeň vyžehlite alebo vyveste. Zvyšková vlhkosť sa potom rovnomerne rozdelí.</p>	<p>1,5 kg</p>
<p>uteráky</p> <p>Odolné uteráky a župany z bavlny.</p>	<p>6 kg</p>

rýchly 40' Zmiešaná náplň syntetických tkanín a tkanín z ľahkej bavlny.	1 kg
AlergiaPlus Odolné textilie. Upozornenie: Program dosahuje vyššie teploty. Mimoriadne vhodný pri zvýšených nárokoch na hygienu.	4 kg
... ďalšie >☰	Maximálna náplň
Názov programu Krátke objasnenie programu, príp. pre ktoré textilie je vhodný.	Maximálna náplň vzťahujúca sa na hmotnosť textílií v suchom stave
Duvet Textilie plnené syntetickými vláknami, vankúše, prešívané prikrývky či denné prikrývky na posteľ. Upozornenie: Veľké kusy sušte jednotlivo. Dodržte označenia týkajúce sa ošetrovania textílií.	2,5 kg
Time Progr. Cold Časový program na všetky textilie okrem vlny a hodvábu. Na osvieženie a prevetranie málo nosnej bielizne. Upozornenie: Čas trvania programu môžete prispôbiť.	3 kg
Delicates Chúlostivé textilie, ktoré sa môžu prať, napr. zo saténu, syntetiky alebo zmesových tkanín.	2 kg
Down Wear Páperím plnené textilie posteľné prikrývky alebo páperové prikrývky. Upozornenia ■ Veľké kusy sušte jednotlivo. ■ Po skončení programu textilie natraste, aby sa náplň rovnomerne rozložila a uvoľnili sa vlhké miesta. Prípadne znova spustte program.	1,5 kg
Sportswear Rýchloschnúce oblečenie z funkčných vlákien a syntetiky.	1,5 kg

P+ Nastavenia

Nastavenie programu	Funkcia
<p>Upozornenie: Niektoré nastavenia nemôžu byť aktivované vo všetkých programoch. Aktivované nastavenia sa zobrazia na tlačidlách alebo na displeji. Aktivované nastavenia môžete zmeniť alebo deaktivovať tak, že na displeji opakovane stlačíte príslušné tlačidlá.</p>	
<p> Remote Start (vzdialený štart)</p>	<p>Stlačením  Remote Start (vzdialený štart) môžete povoliť štart spotrebiča na diaľku prostredníctvom aplikácie Home Connect alebo vyvolať nastavenia Home Connect.</p> <p>Upozornenia</p> <ul style="list-style-type: none"> ■ Prosím, rešpektujte upozornenia týkajúce sa teplôt okolia → <i>Strana 64</i>. ■ Dvierka spotrebiča musia byť zatvorené a spotrebič spojený s domácou sieťou, aby sa dal aktivovať štart na diaľku. ■ Štart na diaľku sa z bezpečnostných dôvodov deaktivuje za týchto podmienok: <ul style="list-style-type: none"> ■ otvorenie dvierok, ■ výpadok elektrického prúdu, ■ stlačenie na Start/  Reload (štart/doplnenie) na spotrebiči, ■ krátke stlačenie znova na  Remote Start, ■ stlačenie na , aby sa spotrebič vypol.
<p>Drying Aim *  (Cieľ sušenia):</p>	<p>Cieľ sušenia stanovuje, aká vlhká alebo suchá má byť bielizeň po skončení programu.</p> <p>Keď ste nastavili cieľ sušenia, po vypnutí spotrebiča zostane uložený pre daný program. Výnimka: Pri bavlně sa nastavenia neuložia.</p>
<p> (C/board dry extra)</p>	Viacvrstvová hrubá bielizeň, ktorá sa ťažko suší.
<p> (C/board dry)</p>	Normálna jednovrstvová bielizeň.
<p> (Iron dry)</p>	Normálna jednovrstvová bielizeň, ktorá má byť po sušení vlhká a je určená na žehlenie alebo vyvesenie.
<p>Less Ironing  (Lahké žehlenie)</p>	Bubon pohybuje bielizňou po sušení v pravidelných intervaloch, aby sa zabránilo jej pokrčeniu. Môžete aktivovať alebo deaktivovať automatickú funkciu ochrany pred pokrčením na zobrazenú dobu v minútach.
<p>Finished in  (Hotové za)</p>	<p>Pred spustením programu môžete odložiť skončenie programu pomocou  a  maximálne o 24 hodín.</p> <p>Na displeji sa zobrazí nastavený počet hodín, napr. 8 h, a odpočítava sa až do spustenia programu. Po spustení programu sa zobrazí čas trvania programu.</p> <p>Upozornenie: Prosím, rešpektujte upozornenia týkajúce sa teplôt okolia → <i>Strana 64</i>.</p>
<p>Drying Aim * </p>	Čas sušenia pre časové programy sa dá predĺžiť pomocou  a  v 10-minútových krokoch.

Memory 1 M1 alebo Memory 2 M2 (obľúbené programy)	Uložte alebo aktivujte individuálne nastavenia pre program: Stlačte Memory 1 M1 alebo Memory 2 M2 <ul style="list-style-type: none"> ■ minimálne na 3 sekundy, aby ste si uložili individuálne nastavenia programu. ■ na menej ako 3 sekundy, aby ste si aktivovali individuálne nastavenia programu. <p>Upozornenie: Zvolené nastavenia zostanú uložené aj po vypnutí spotrebiča.</p>
Start/ Reload (štart/doplnenie)	Spustenie, zrušenie a prerušenie programu.
Options (možnosti)	Vyvolanie ďalších nastavení:
 Spin Speed	Nastavte otáčky odstreďovania predtým odstreďenej bielizne. Podľa nastavených otáčok odstreďovania sa čas sušenia predĺži alebo skráti. <p>Upozornenie: Nastavené otáčky odstreďovania nezmenia čas sušenia časových programov.</p>
 Adjust drying level	Ak je bielizeň po sušení podľa vás vlhká, stupeň sušenia môžete prispôsobiť a zvýšiť stupne od 1 do 3. Predĺži to dobu trvania programu pri nezmenenej teplote. Keď ste pre cieľ sušenia prispôsobili stupeň sušenia, nastavenie zostane uložené aj po vypnutí spotrebiča.
 low heat	Redukovaná teplota pre citlivé textílie, ako napr. polyakryl alebo elastan, môže predĺžiť dobu trvania sušenia.
Nastavenie spotrebiča	Funkcia
To, ako môžete prispôsobiť nastavenia spotrebiča, sa dozviete na → <i>Strana 36</i>	
Basic Settings 3 sec. (nastavenie 3 s)	Na prispôbenie nastavení spotrebiča a nastavení Home Connect.
Child Lock 3 sec. (detský zámok 3 s)	Panel zaistíte proti neúmyselnej obsluhu.



Bielizeň

Príprava bielizne

Varovanie

Nebezpečenstvo výbuchu / požiaru!

Niektoré objekty sa môžu počas sušenia vznietiť alebo dokonca spôsobiť, že zariadenie začne horieť alebo exploduje.

Z vreciek odevov vyberte všetky zapaľovače alebo zápalky .

Pozor!

Poškodenie bubna a textílií

Bubon a textílie sa môžu počas prevádzky poškodiť, keď vo vreckách textílií zostanú predmety. Odstráňte všetky predmety, napr. kovové časti, z vreciek textílií.

Bielizeň pripravte takto:

- Látkové opasky, šnúrky na zásterách a pod. zviažte spolu alebo použite vrecko na bielizeň.
- Zatvorte zipsy, háčiky, očká a gombíky. Zapnite gombíky na väčšej bielizni, ako sú napr. obliečky.
- Menšiu bielizeň, napr. detské pančuchy, sušte vždy spoločne s veľkými kusmi bielizne, napr. uterákmi.
- Pre jednotlivé kusy bielizne použite časový program.
- Úpletové textílie, ako sú napríklad tričká, trikotová bielizeň, sa pri prvom sušení často zbehnú. Použite šetrný program.
- Nekrčivú bielizeň nesušte nadmerne. Vedie to k väčšej miere pokrčenia bielizne.

- Niektoré práce a ošetrovacie prostriedky, napr. škrob na bielizeň alebo aviváž, obsahujú častice, ktoré sa môžu usadzovať na snímači vlhkosti. Toto môže obmedziť funkčnosť snímača, a tým aj nepriaznivo ovplyvniť výsledok sušenia.

Upozornenia

- Pri praní dávajte práci a ošetrovací prostriedok podľa sušenej bielizne a pokynov výrobcu.
- Snímač vlhkosti pravidelne čistite → *Strana 52.*

Triedenie bielizne

Upozornenie: Bielizeň vložte do spotrebiča jednotlivo. Dbajte, aby ste nevložili celý zväzok bielizne, aby sa dosiahol dobrý výsledok sušenia.

Pozor!

Vecné škody na sušičke alebo na textíliách

Bielizeň nevhodná na sušenie v sušičke môže pri sušení poškodiť spotrebič alebo bielizeň. Pred sušením roztriedte bielizeň podľa údajov na etikete so symbolmi ošetrovania:

- Vhodné na sušenie v sušičke
- Sušenie na normálnej teplote
- Sušenie na nízkej teplote
- Nesušiť v sušičke

Pri triedení bielizne na sušenie dodržiavajte nasledovné:

- Sušte preto spoločne len bielizeň rovnakej tkaniny a štruktúry, aby sa dosiahol rovnomerný výsledok sušenia. Pri spoločnom sušení sa tenké, viacvrstvové alebo hrubé textílie vysušia odlišne.

- Riadťte sa opisom textílií programov sušenia.
→ "Prehľad programov"
na strane 25

Upozornenie: Keď je bielizeň po sušení ešte vlhká, na dosušenie zvolte časový program.

Pozor!
Možné vecné škody na spotrebiči alebo textíliách

Nasledujúce textílie **nesušte** v spotrebiči:

- Bielizeň znečistená rozpúšťadlami, voskom alebo tukom.
- Nevyprané textílie.
- Nepriedušné textílie, napr. pogumovaná bielizeň.
- Citlivé textílie, napr. hodváb, syntetické záclony.

Obsluha spotrebiča

Vloženie bielizne a zapnutie spotrebiča

Upozornenie: Spotrebič musí byť správne nainštalovaný a pripojený.
→ Strana 13

1. Pripravte a roztriedte bielizeň.
2. Spotrebič zapnete stlačením .

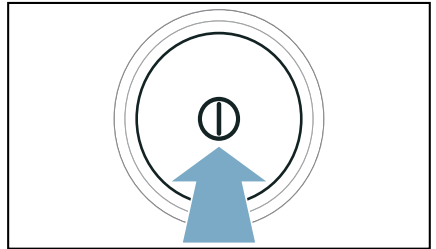

3. Otvorte dverka. Skontrolujte, či je bubon kompletne vyprázdnený. V prípade potreby ho vyprázdnite.

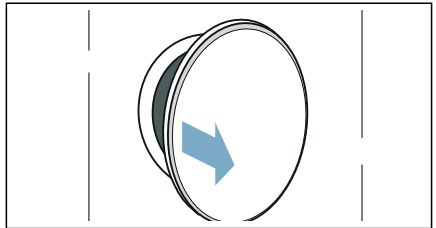

4. Bielizeň vložte rozloženú do bubna.

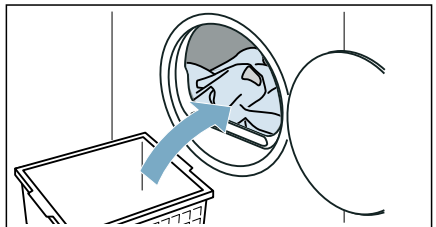

5. Zatvorte dvere.

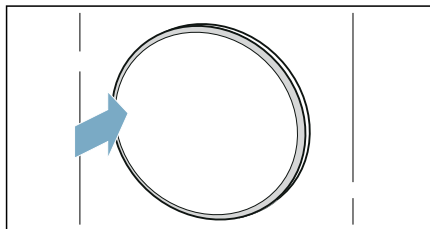

Pozor!

Možné vecné škody na spotrebiči alebo textíliách.

Nezavíknite bielizeň do dvierok.

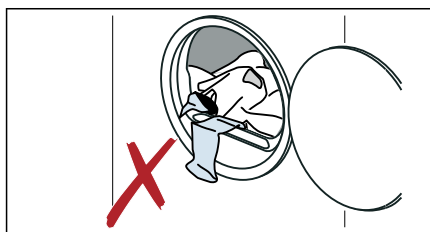

Upozornenie: Bubon spotrebiča sa po otvorení, zatvorení a spustení programu osvetlí. Vnútorne osvetlenie bubna zhasne samočinne.

Ovládanie/navigácia

Tlačidlami výberu \wedge/\vee nad a/alebo pod displeja môžete obsluhovať spotrebič a prispôbovať nastavenia.

- V hlavnom menu:

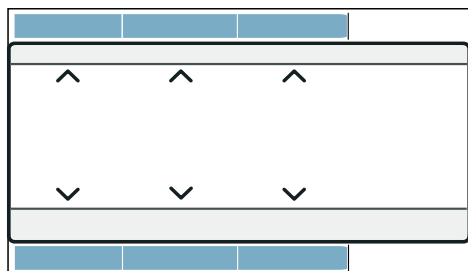

- V podmenu pre možnosti, ďalšie nastavenia alebo programy:

1. Ľavými tlačidlami zvolíte nastavenie.

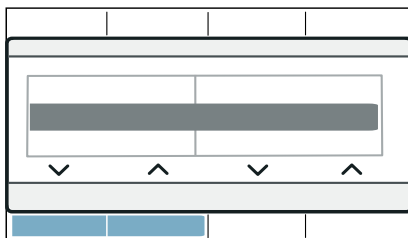

Zvolené nastavenie sa na displeji zvýrazní.

2. Pravými tlačidlami prispôbobe hodnoty nastavenia.

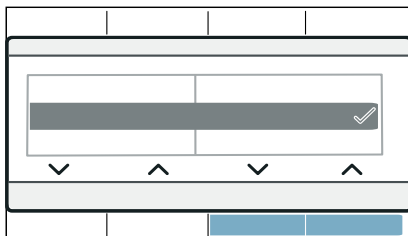

Nastavenie je aktivované, keď je označené. Nastavenie je deaktivované, keď nie je označené.

Upozornenie: Vaše zmeny sa prevezmú bez ďalšieho potvrdenia.

Nastavenie programu

Upozornenie: Ak ste aktivovali detskú poistku, musíte ju najprv deaktivovať a až potom budete môcť nastaviť program. → *Strana 36*

1. Nastavte požadovaný program.

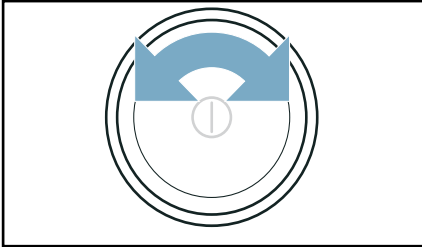

Na displeji sa objavia nastavenia programu.

2. V prípade potreby si nastavenia programu prispôbte.

Ďalšie programy nastavíte takto:

1. Nastavte program ... **ďalšie**.
2. Stlačte tlačidlo **pod** >☰.

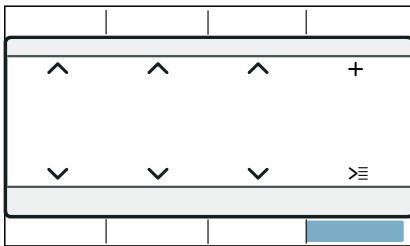

3. Nastavte požadovaný program.
4. V prípade potreby si nastavenia programu prispôbte.

Upozornenie: Počkajte alebo stlačte **Main menu**, aby ste opustili nastavenia.

Nastavenia programu

Po nastavení programu môžete dostupné nastavenia prispôbiť alebo aktivovať/deaktivovať. Prehľad možných nastavení programu nájdete od → *Strana 28*.

Nastavenie programu prispôbíte alebo aktivujete/deaktivujete takto:

- V hlavnom menu:

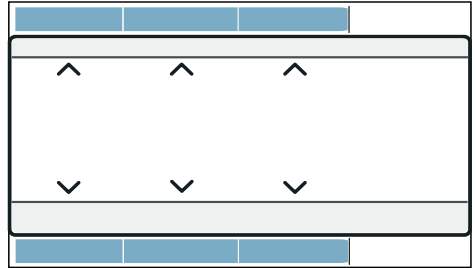

- Pod **Options** (možnosti):

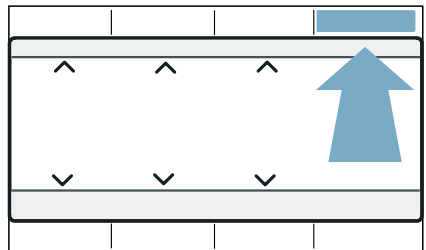

1. Stlačte **Options** (možnosti).
2. Prispôbte požadované nastavenie.

Upozornenie: Počkajte alebo stlačte **Options**(možnosti), aby ste opustili nastavenia.

Spustenie programu

Stlačte **Start/▷☰ Reload** (štart/doplnenie).

Upozornenie: Keď chcete zaistiť program proti neúmyselnému prestaveniu, aktivujte detskú poistku.
→ *Strana 36*

Priebeh programu

Stav programu je uvedený na displeji.

Upozornenie: Pri voľbe programu sa zobrazí predpokladaný čas sušenia pre maximálnu náplň. Pri sušení určuje senzor vlhkosti zvyškovú vlhkosť v bielizni. Podľa zvyškovej vlhkosti sa trvanie programu a ukazovateľ zostávajúceho času v priebehu prevádzky automaticky prispôbujú (okrem časových programov).

Zmena programu alebo doloženie bielizne

Počas sušenia môžete kedykoľvek vybrať alebo doplniť bielizeň a zmeniť alebo prispôbiť program.

1. Otvorte dvierka alebo stlačte **Start/▷||| Reload** (štart/doplnenie), čím vyvoláte prerušenie.
Upozornenie: Keď je aktivované CoolDown, bubon sa naďalej otáča aj v stave prerušenia. CoolDown môžete kedykoľvek zrušiť otvorením dvierok.
2. Bielizeň doložte alebo vyberte.
3. Ak si želáte, zvolte iný program alebo iné nastavenie programu. → "Prehľad programov" na strane 25

Upozornenie: Počas CoolDown nemeňte program.

4. Zatvorte dvierka.
5. Stlačte **Start/▷||| Reload** (štart/doplnenie).

Upozornenie: Trvanie programu na displeji sa aktualizuje podľa náplne a zvyškovej vlhkosti bielizne. Zobrazené hodnoty sa môžu po zmene programu alebo náplne zmeniť.

Zrušenie programu

Program sa môže kedykoľvek prerušiť tak, že otvoríte dvierka alebo stlačíte **Start/▷||| Reload** (štart/doplnenie).

Pozor!
Nebezpečenstvo požiaru. Bielizeň sa môže vznietiť.

Ak zrušíte program, musíte všetky kusy bielizne vybrať a rozprestrieť tak, aby z nich mohlo uniknúť teplo.

Koniec programu

Na displeji sa objaví upozornenie: **Finished, remove washing**

Vyberanie bielizne a vypnutie spotrebiča

1. Vyberte bielizeň.

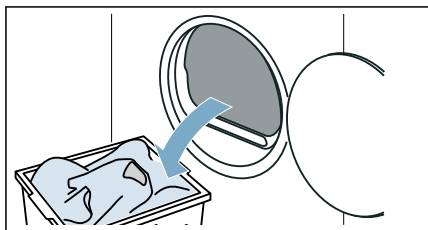

2. Spotrebič vypnete stlačením ①.

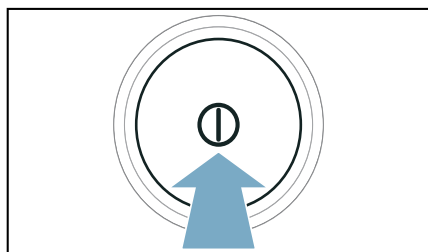

Vyprázdenie nádržky na skondenzovanú vodu

Počas sušenia vzniká v spotrebiči skondenzovaná voda.

Keď sa používa odtoková hadica, skondenzovaná voda spotrebiča odteká do nádoby na skondenzovanú vodu. V takom prípade sa musí nádoba na skondenzovanú vodu vyprázdiť po každom sušení a keď sa predčasne naplnila, tak aj počas sušenia.

1. Vytiahnite vodorovne nádržku na skondenzovanú vodu.

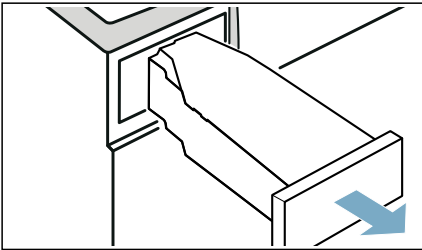

2. Vylejte skondenzovanú vodu.

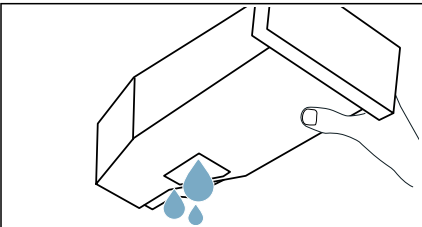

Pozor!

Možné poškodenie zdravia a vecné škody

Skondenzovaná voda nie je pitná a môže byť znečistená vláknami. Znečistená skondenzovaná voda môže poškodiť zdravie a spôsobiť vecné škody. Nepite ju a ani ju ďalej nepoužívajte.

3. Nádržku na skondenzovanú vodu znova zasuňte do spotrebiča tak, aby citeľne zapadla.

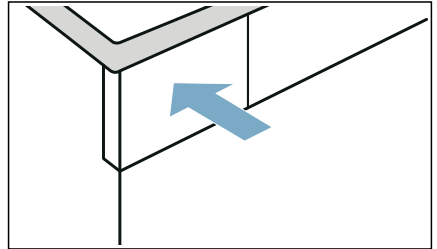

Upozornenie: Sitko v nádržke na skondenzovanú vodu filtruje skondenzovanú vodu, ktorá sa používa na automatické čistenie vášho spotrebiča. Sitko sa čistí vyprázdením skondenzovanej vody. Napriek tomu sitko pravidelne kontrolujte, či neobsahuje zostatkové usadeniny a v prípade potreby ich odstráňte. → "Čistenie sitka v nádržke na skondenzovanú vodu" na strane 52



Nastavenia spotrebiča

Môžete prispôbiť alebo aktivovať/deaktivovať detskú poistku a základné nastavenia (napr. signály).

Detská poistka

Aktivovaním detskej poistky zabránite neúmyselnej obsluhu panela.

Aktivujte/deaktivujte detskú poistku týmto spôsobom:

Obidve tlačidlá **Child Lock**  **3 sec.** stlačte na cca 3 sekundy.

Upozornenie: Detská poistka zostane aktivovaná aj po vypnutí spotrebiča. Aby sa dal panel po zapnutí ovládať, musíte deaktivovať detskú poistku.

Základné nastavenia

Môžete prispôbiť určité základné nastavenia na spotrebiči. Na vykonanie prispôbení musíte najprv **vyvolať režim nastavenia:**

Obidve tlačidlá **Basic Settings**  **3 sec.** stlačte na cca 3 sekundy.

Môžete prispôbiť nasledujúce základné nastavenia:

Základné nastavenie	Opis
end signal	Prispôbenie alebo deaktivovanie hlasitosti oznamovacích signálov (napr. po skončení programu)
button signal	Prispôbenie alebo deaktivovanie hlasitosti signálov ovládania
Language	Zmena jazyka spotrebiča

Základné nastavenia prispôbte a aktivujte/deaktivujte týmto spôsobom

1. Prispôbte požadované nastavenie. Aktivované nastavenie sa na displeji označí.
2. Prispôbenie ďalších základných nastavení alebo uloženie a ukončenie základných nastavení.

Základné nastavenia uložte a ukončite týmto spôsobom

- Otáčajte voličom programov.
- Vypnite spotrebič.
- Obidve tlačidlá **Basic Settings**  **3 sec.** stlačte na cca 3 sekundy.

Home Connect

Tento spotrebič je možné pripojiť k Wi-Fi a je ho možné diaľkovo ovládať cez mobilné zariadenie.

Pomocou aplikácie Home Connect môžete s vaším mobilným zariadením na tomto spotrebiči:

- Nastavovať programy a spustiť ich.
- Prispôbiť programové nastavenie a aktivovať/deaktivovať ho.
- Zistiť stav programu.
- Prispôbiť nastavenie spotrebiča a aktivovať/deaktivovať je.
- Vypnúť spotrebič.

Pred využitím funkcií Home Connect vykonajte tieto kroky:

1. Na vašom mobilnom zariadení nainštalujte aplikáciu Home Connect.
2. Zaregistrujte sa do Home Connect aplikácie.
3. Spotrebič do domácej siete jednorázovo pripojte buď automaticky **alebo** manuálne.
4. Spotrebič pripojte k aplikácii Home Connect.

Informácie o aplikácii nájdete na našej webovej stránke pre aplikáciu Home Connect www.home-connect.com

Služby Home Connect nie sú dostupné v každej krajine. Dostupnosť funkcie Home Connect závisí od dostupnosti služieb Home Connect vo vašej krajine. Príslušné informácie nájdete na: www.home-connect.com.

Upozornenia

- Dodržiavajte bezpečnostné pokyny v tomto návode na obsluhu a zabezpečte, aby sa tieto pokyny dodržiavali aj vtedy, keď spotrebič obsluhujete cez aplikáciu Home Connect, aj keď nie ste doma. Dodržiavajte taktiež pokyny v aplikácii Home Connect.
- Ak obsluhujete spotrebič, nemôžete súčasne vykonávať zmeny prostredníctvom aplikácie Home Connect. Prispôbenie spotrebiča je pre vás viditeľné vo vašej aplikácii Home Connect.

Vyvolanie menu Home Connect

V menu Home Connect môžete vytvárať a prezerať si sieťové spojenia, zrušiť nastavenia siete, aktivovať/deaktivovať Wi-Fi a vyhľadať ďalšie funkcie Home Connect.

1. Spotrebič zapnite.
2. Stlačte  **Remote Start** (vzdialený štart) a podržte minimálne 3 sekundy.

Na displeji sa objaví: **Aut. network login.**

Teraz sa nachádzate v menu Home Connect.

Upozornenie: Krátko stlačte  **Remote Start** (vzdialený štart), aby ste mohli opustiť menu Home Connect.

Spojenie s domácou sieťou a s aplikáciou Home Connect

Svoj spotrebič pripojte jednorázovo **automaticky** alebo **manuálne** k domácej sieti.

Upozornenia

- Ak má váš smerovač domácej siete funkciu WPS, môžete spotrebič automaticky spojiť s vašou domácou sieťou.

- Ak váš smerovač domácej siete nemá funkciu WPS, spotrebič musíte manuálne spojiť s vašou domácou sieťou.

Následne sa musíte spojiť s aplikáciou Home Connect.

Upozornenie: Na spojenie vášho spotrebiča s domácou sieťou musí byť aktivované **Wi-Fi** na spotrebiči. Z výroby je **Wi-Fi** na spotrebiči deaktivované a aktivuje sa automaticky, keď je váš spotrebič spojený s domácou sieťou.

Automatické spojenie s domácou sieťou

Krok 2.1

Uistite sa, že sa nachádzate v menu Home Connect. → *Strana 37*

1. Stlačte **Connect**.

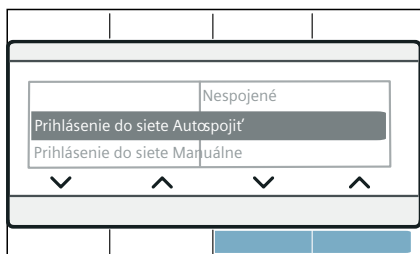

2. Potvrďte upozornenie na displeji. Spotrebič sa teraz pokúša spojiť s domácou sieťou. Na displeji bliká .

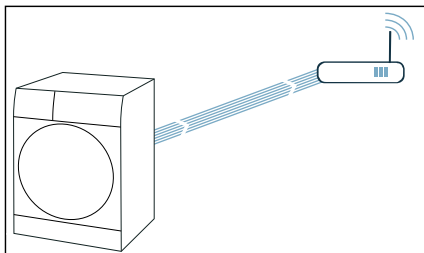

3. V priebehu nasledujúcich 2 minút aktivujte na smerovači domácej siete funkciu WPS.

Keď sa spotrebič úspešne spojil s domácou sieťou, na displeji sa objaví **Connected**, a  neprerušovane svieti.

Upozornenie: Ak nebolo možné vytvoriť spojenie, skontrolujte, či sa váš spotrebič nachádza v dosahu domácej siete. Zopakujte postup na automatické spojenie alebo vykonajte manuálne spojenie.

Manuálne spojenie s domácou sieťou

Krok 2.2

Uistite sa, že sa nachádzate v menu Home Connect. → *Strana 37*

Ubezpečte sa, že ste aplikáciu Home Connect otvorili a prihlásili sa.

1. Stlačte **Man. network log-in**.
2. Stlačte **Connect**.

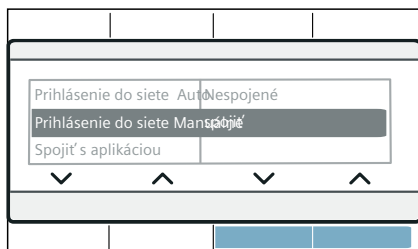

Spotrebič si teraz zriadil vlastnú sieť WLAN s názvom siete (SSID) **HomeConnect**.

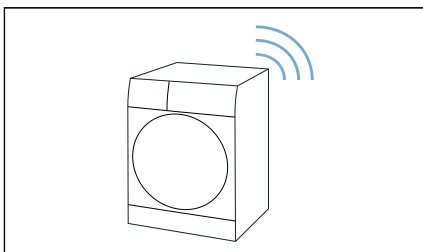

3. V mobilných zariadeniach vyvolajte nastavenia WLAN.
4. Spojte mobilné zariadenia so sieťou WLAN **HomeConnect** a zadajte WLAN heslo (Key) **HomeConnect**.

Vaše mobilné zariadenie sa teraz spája so spotrebičom. Proces pripájania môže trvať až 60 sekúnd.

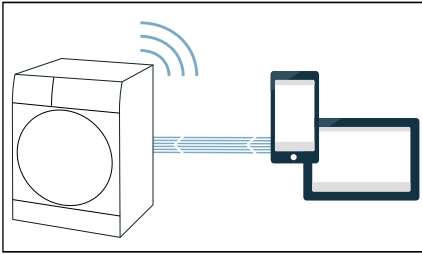

5. Po úspešnom pripojení otvorte aplikáciu Home Connect na mobilnom zariadení a postupujte podľa krokov v aplikácii.
6. V aplikácii Home Connect zadajte názov siete (SSID) a heslo (Key) **vašej domácej siete**.
7. Vykonajte posledný krok v aplikácii Home Connect, čím sa váš spotrebič pripojí.

Keď sa spotrebič úspešne spojil s domácou sieťou, na displeji sa objaví **Connected**, a  neprerušovane svieti.

Upozornenie: Ak nebolo možné vytvoriť spojenie, skontrolujte, či sa váš spotrebič nachádza v dosahu domácej siete. Zopakujte postup manuálneho spojenia.

Spojenie s aplikáciou Home Connect

Krok 3

Ak je váš spotrebič pripojený k domácej sieti, môžete ho spojiť s aplikáciou Home Connect.

Uistite sa, že sa nachádzate v menu Home Connect. → *Strana 37*

Ubezpečte sa, že ste aplikáciu Home Connect otvorili a prihlásili sa.

1. Stlačte **Connect to the app**.

2. Stlačte **Connect app**.

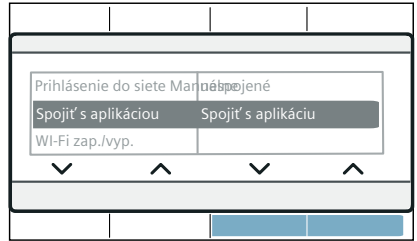

Spotrebič sa teraz pokúša o spojenie s aplikáciou Home Connect.

3. Len čo sa váš spotrebič zobrazí v aplikácii, postupujte podľa posledných krokov v aplikácii Home Connect.

Upozornenie: Ak nedošlo ku spojeniu, skontrolujte, či sa vaše mobilné zariadenie nachádza v dosahu domácej siete, resp. či je s ňou spojené. Zopakujte spojenie s aplikáciou Home Connect.

Aktivovanie/deaktivovanie wi-fi

Ak je váš spotrebič k domácej sieti už pripojený, môžete **Wi-Fi** na vašom spotrebiči aktivovať alebo deaktivovať.

Uistite sa, že sa nachádzate v menu Home Connect. → *Strana 37*

1. Stlačte **Wi-Fi on/off**.
2. Stlačte **on** alebo **off**.

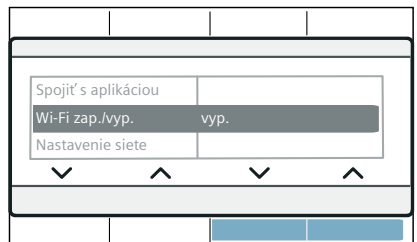

Upozornenia

- Keď je váš spotrebič spojený s domácou sieťou, Wi-Fi sa automaticky aktivuje.
- Ak je aktivovaná Wi-Fi, spotrebič sa automaticky nevypne.
- Keď je Wi-Fi na spotrebiči vypnuté, nie je možný ani diaľkový štart, ani diaľkové ovládanie spotrebiča cez aplikáciu Home Connect.
- Keď je Wi-Fi vypnuté a váš spotrebič bol predtým spojený s vašou domácou sieťou, pri opätovnom zapnutí Wi-Fi sa spojenie obnoví.
- Keď aktivujete túto funkciu, zvýši sa spotreba energie v porovnaní s hodnotami z tabuľky spotreby.
→ *Strana 63*

Zrušenie nastavení siete

Všetky nastavenia siete môžete obnoviť.

Uistite sa, že sa nachádzate v menu Home Connect. → *Strana 37*

1. Stlačte **Network settings**.
2. Stlačte **Reset**.

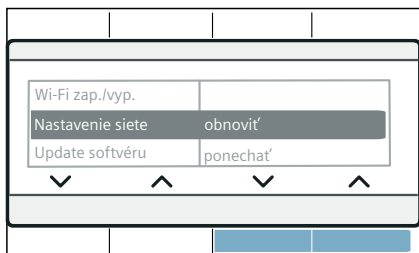

Upozornenie: Ak chcete spotrebič znova používať prostredníctvom aplikácie Home Connect, musíte ho znova pripojiť k domácej sieti a spojiť s aplikáciou Home Connect.

Aktualizácia softvéru

Softvér Home Connect na vašom spotrebiči môžete aktualizovať. Hneď ako je dostupná nová aktualizácia softvéru, na displeji sa objaví upozornenie: **A new software version is available. Do you want to update the software now? This may take several minutes.**

Aktualizáciu nainštalujte priamo cez **upozornenie na displeji** alebo **manuálne** takto:

Uistite sa, že sa nachádzate v menu Home Connect. → *Strana 37*

1. Stlačte **Software update**.
2. Stlačte **Install now**.

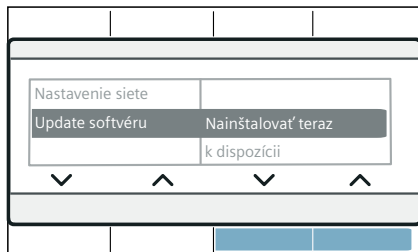

Upozornenie: Aktualizácia softvéru môže trvať niekoľko minút. Počas aktualizácie spotrebič nevypínajte.

Upozornenie: Ak nie je k dispozícii nový update softwaru, zobrazí sa na displeji **Not available**

Riadenie energie

Vaše zariadenie môžete spojiť s vaším systémom Smart Energy (riadenie energie).

Po spojení vášho spotrebiča so systémom Smart Energy (riadenie energie) a aktivovaní **Flex Start** môžete vašu spotrebu energie optimalizovať tak, že váš spotrebič spustíte až vtedy, keď vaše fotovoltatické zariadenie poskytne dostatok energie alebo je výhodná prúdová tarifa.

Ďalšie informácie a systémové požiadavky na používanie systému riadenia energie nájdete na:

www.home-connect.com/energymanagement

Upozornenia

- Systém Smart Energy (riadenie energie) musí používať komunikačný štandard EEBus Initiative.
- Vopred si v návode na používanie systému Smart Energy (riadenie energie) prečítajte, ako sa spojíte s vaším zariadením.

1. Stlačte **energy mngmt..**
2. Stlačte **Connect.**

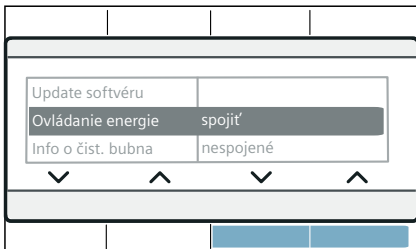

Váš spotrebič sa teraz pokúša spojiť so systémom Smart Energy (správa spotreby energie). Ak sa váš spotrebič úspešne pripojil, na displeji sa objaví:

Connect .

3. Flexstart aktivujte vtedy, keď sa má váš spotrebič spustiť prostredníctvom systému Smart Energy (riadenie energie).

Flex Start

Aktivujte **Flex Start**, aby váš systém Smart Energy (riadenie energie) mohol spustiť vaše zariadenie, keď domáce fotovoltaické zariadenie poskytne dostatok energie alebo je výhodná prúdová tarifa.

Upozornenie: Váš systém Smart Energy (riadenie energie) môže spustiť vaše zariadenie len vtedy, keď systém Smart Energy (riadenie energie) a vaše zariadenie sú spojené.

1. Zvoľte požadovaný program.
2. Stlačte **Finished in** ⌚ (Hotové za).
3. Zvoľte požadovaný časový úsek.

Upozornenie: Časové rozpätie sa môže zvoliť v hodinových krokoch do max. 24 h.

4. Stlačte **Start/** ⏪ **Reload** (štart/doplnenie).

Na displeji sa objaví **Delayed start.**

5. Stlačte **Remote Start** (vzdialený štart).

Na displeji sa objaví **Flex start.**

Funkcia **FlexStart** je teraz aktivovaná a spotrebič vyčká na vzdialené spustenie prostredníctvom systému chytrej správy energií (Energy manager).

Na displeji sa objaví : **Ready in approx..**

Systém Smart Energy (správa spotreby energie) stanovil okamih, kedy sa môže váš spotrebič spustiť. Program sa skončí po uvedenom čase.

Upozornenia

- Ak systém Smart Energy (riadenie energie) nespustí vaše zariadenie, program sa napriek tomu pred uplynutím nastaveného časového úseku spustí. Program sa skončí s uplynutím tohto časového úseku.
- **Remote Start** a tým aj **Flex Start** sa z bezpečnostných dôvodov deaktivujú za týchto podmienok:
 - Stlačte Start/ ⏪ Reload.
 - Otvorte dverka.
 - Skončenie programu.
 - Spotrebič vypnete stlačením ⏻.
 - Výpadok elektrického prúdu.
 Ak bol **Flex Start** deaktivovaný, **Finished in** ⌚ (Hotové za) zostane naďalej aktívne.

Doloženie alebo vybratie bielizne:

Upozornenie: Ak bol **Flex Start** už aktivovaný a program sa ešte nespustí, bielizeň môžete doložiť alebo vybrať

1. Stlačte **Start/** ⏪ **Reload** (štart/doplnenie).

1. Otvorte dvierka.
2. Bielizeň doložte alebo vyberte.
4. Zatvorte dvierka.
5. Stlačte **Start/ ▷ Reload** (štart/ doplnenie).
6. Stlačte  **Remote Start** (vzdialený štart).

Funkcia **FlexStart** je teraz aktivovaná a spotrebič vyčká na vzdialené spustenie prostredníctvom systému chytrej správy energií (Energy manager).

Inteligentné odporúčanie programu

Po vypraní vašej bielizne v práčke sa vám na sušičke objaví odporúčanie vhodného programu na vysušenie bielizne.

Predpokladané trvanie odporúčaného programu sa zistí na základe predchádzajúceho programu prania.

Aby sa stanovil optimálny program sušenia, vaše spotrebiče musia prenášať a prijímať informácie.

Preto dodržiavajte nasledujúce:

- Aby sa údaje prevzali, prací program musí byť kompletne skončený.
- Práčka musí podporovať funkciu Home Connect.
- Práčka a sušička musia byť spojené domácou sieťou a zaregistrované vo vašej aplikácii Home Connect.

1. Spotrebič zapnite.
2. Nastavte program na **Smart Dry** .
3. Na zrušenie analýzy nastavte iný program alebo vypnite spotrebič.

Ak sa našiel vhodný program, LED odporúčaného programu neprerušovane svieti. Potvrďte v prípade potreby upozornenia na displeji. Potom sa vám na displeji zobrazia informácie o programe.

4. Stlačte **Start/ ▷ Reload** (štart/ doplnenie).

Upozornenie: Ak sa nenašiel vhodný program, zaznie signál a na displeji sa objaví: **There is no particular drying programme recommended for the last wash programme.**

Možné dôvody:

- Nenašiel sa vhodný sušiaci program pre zvolený prací program.
- Práčka a sušička musia byť spojené domácou sieťou a zaregistrované vo vašej aplikácii Home Connect.
- Skontrolujte, či sa vaše spotrebiče nachádzajú v dosahu domácej siete.
- Údaje posledného pracieho programu nie sú k dispozícii. Údaje sa uložia na 24 hodín a potom sa vymažú.
- Prací program bol zrušený. Prací program musí byť kompletne skončený.

vzdialená diagnostika

V prípade poruchy môže zákaznícky servis pristupovať k vášmu spotrebiču pomocou vzdialenej diagnostiky.

Kontaktujte zákaznícky servis a zaistite, aby bol spotrebič spojený so serverom Home Connect, a skontrolujte, či je služba vzdialenej diagnostiky dostupná vo vašej krajine.

Upozornenie: Pre ďalšie informácie a dostupnosť služby vzdialenej diagnostiky vo vašej krajine navštívte, prosím, odkaz Pomoc & podpora na webovej stránke Home Connect vo vašej krajine www.home-connect.com

Upozornenie týkajúce sa ochrany údajov

Prvým pripojením vášho spotrebiča s Home Connect k sieti WLAN s prístupom na internet sprostredkuje váš spotrebič nasledovné kategórie údajov serveru Home Connect (prvá registrácia):

- Jednoznačné rozpoznanie spotrebiča (pozostávajúce z kľúčov spotrebiča a adresy MAC zabudovaného Wi-Fi komunikačného modulu).
- Bezpečnostný certifikát Wi-Fi komunikačného modulu (na informačno-technické zabezpečenie spojenia).
- Aktuálna verzia softvéru a hardvéru vášho domáceho spotrebiča.
- Stav prípadného predchádzajúceho resetovania na výrobné nastavenia.

Táto prvá registrácia pripraví používanie funkcionality Home Connect a je potrebná až vtedy, keď chcete funkcie Home Connect využiť po prvý raz.

Upozornenie: Berte do úvahy, že funkcionality Home Connect je možné použiť iba v spojení s aplikáciou Home Connect. Informácie o ochrane údajov si môžete pozrieť v aplikácii Home Connect.

Vyhlasenie o zhode

Spoločnosť Robert Bosch Hausgeräte GmbH týmto vyhlasuje, že spotrebič s funkciou Home Connect spĺňa základné požiadavky a ostatné príslušné ustanovenia smernice 2014/53/EU

Podrobné RED vyhlásenie o zhode nájdete na internete na www.bosch-home.com na produktovej stránke vášho spotrebiča medzi doplnkovými dokumentmi.



Pásmo 2,4 GHz: max. 100 mW
Pásmo 5 GHz: max. 100 mW

	BE	BG	CZ	DK	DE
	EE	IE	EL	ES	FR
	HR	IT	CY	LV	LT
	LU	HU	MT	NL	AT
	PL	PT	RO	SI	SK
	FI	SE	UK	NO	CH
	TR				

5 GHz WLAN (Wi-Fi): len na použitie vo vnútorných priestoroch

Funkcia odstránenia pokrčenia

Tento spotrebič má programy na to, aby sa odstránilo pokrčenie málo nosenej bielizne a redukoval zápach.

Upozornenia

- Venujte pozornosť aj tipom týkajúcim sa bielizne. → *Strana 30*
- Bielizeň znečistenú parfumom, deodorantom alebo potom pred ďalším nosením vyperte.
- Pokrčenie **neodstraňujte** z nasledujúcich textílií:
 - Vlna, koža, viskóza, textílie s kovovými, drevenými alebo plastovými prvkami.
 - Voskované a olejované bundy.
- Nepoužívajte čistiace súpravy pre sušičky.

Plnenie nádržky na vodu

Váš spotrebič odstráni pokrčenie suchej, málo nosenej bielizne studenou pitnou vodou, ktorú nalejete dodanou kanvičkou cez predný otvor na nalievanie vody na spotrebiči.

Pozor!

Riziko vecných škôd a poškodenia spotrebiča

Spotrebič sa môže znečistiť vláknami alebo poškodiť usadeninami, keď sa na odstránenie pokrčenia nepoužije pitná voda.

- Na odstránenie pokrčenia používajte len studenú, pitnú vodu.
 - Nepoužívajte skondenzovanú alebo destilovanú vodu a prísady alebo zmäččovače.
1. Zvoľte požadovaný program na odstránenie pokrčenia. → *"Prehľad programov" na strane 25*
 2. Nastavte požadovaný program na odstránenie pokrčenia.
 3. Stlačte **Start/▷** **Reload** (štart/doplnenie).

4. Na displeji sa objaví **Refresher-container is empty, please re-fill..**
Upozornenie: Ak sa **Refresher-container is empty, please re-fill.** neobjaví na displeji, nádržka na vodu je naplnená dostatočným množstvom vody a program sa spustí.
5. Vytiahnite vodorovne nádržku na skondenzovanú vodu.

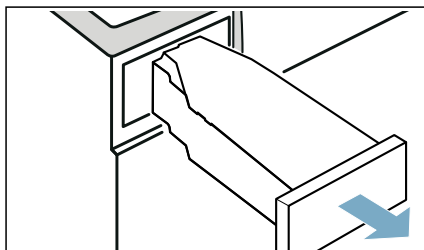

6. Cca 180 ml studenej pitnej vody nalievajte dodanou kanvičkou cez **predný** otvor na nalievanie vody na spotrebiči, kým na displeji nezhasne **Refresher-container is empty, please re-fill.** a nezaznie signál.

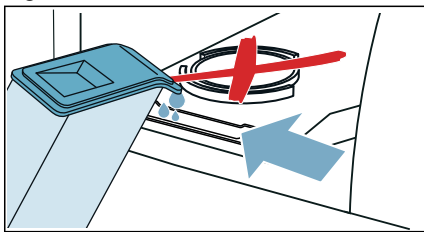

Upozornenie: Keď ste do spotrebiča naliali viac ako 180 ml pitnej vody a na displeji nezhasne **Refresher-container is empty, please re-fill.**, pitnú vodu ste naliali do nesprávneho nalievacieho otvoru alebo spotrebič nie je správne vyrovnaný. Nalejte pitnú vodu do predného nalievacieho otvoru alebo správne vyrovnejte spotrebič. → *"Inštalácia spotrebiča" na strane 14*

7. Nádržku na skondenzovanú vodu znova zasuňte do spotrebiča tak, aby citeľne zapadla.

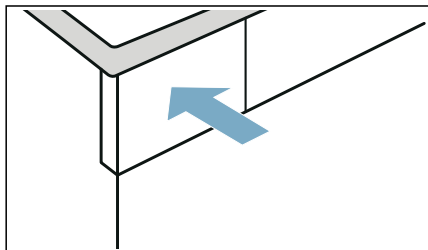

8. Stlačte **Start/Reload** (štart/doplnenie).

Programy na odstránenie pokrčenia

- Programy na odstránenie pokrčenia nespúšťajte bez náplne v bubne. Všímajte si popis textílií a maximálne množstvo náplne programov na odstránenie pokrčenia. → *Strana 25*
- Otvorenie dvierok preruší program na odstránenie pokrčenia. Aby ste program znova spustili, zatvorte dvierka a stlačte **Start/Reload** (štart/doplnenie).
- Priemerne trvanie programu na odstránenie pokrčenia je cca 45 minút a pri nízkej teplote okolia sa môže predĺžiť, pri vysokej teplote okolia zasa skrátiť.
- Počas odstraňovania pokrčenia môžu vzniknúť iné zvuky.
- Výsledok odstránenia pokrčenia sa môže líšiť podľa druhu textílií, množstva náplne a nastaveného programu. Pre optimálne výsledky bielizeň po skončení programu okamžite vyberte a vyveste na ramienko na dosušenie a vyťahnite ich do správneho tvaru.

Čistenie sitka v nádržke na vodu

Sitko v nádržke na vodu chráni spotrebič pred znečistením a malo by sa pravidelne čistiť.

Pozor! Riziko vecných škôd a poškodenia spotrebiča

Prevádzka s chýbajúcim alebo poškodeným sitkom môže viesť k poškodeniu spotrebiča.

Spotrebič používajte len s vloženým a nepoškodeným sitkom.

1. Vytiahnite vodorovne nádržku na skondenzovanú vodu.

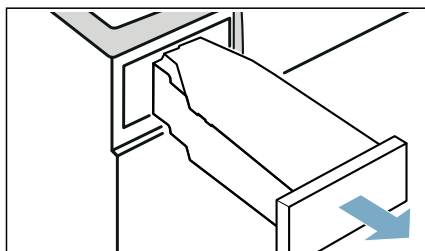

2. Vyberte sitko a vyčistite ho pod tečúcou vodou alebo v umývačke riadu.

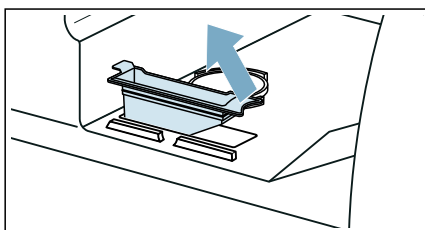

3. Sitko vložte do nádržku na vodu.

4. Nádržku na skondenzovanú vodu znova zasuňte do spotrebiča tak, aby citeľne zapadla.

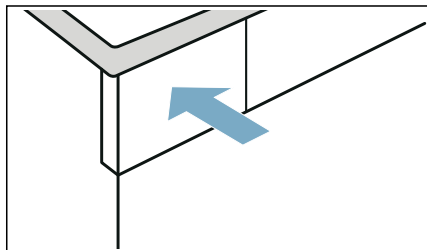

Odtok skondenzovanej vody

Počas sušenia vzniká v spotrebiči skondenzovaná voda.

Spotrebič prevádzkujte s pripojenou odtokovou hadicou.

Keď sa používa odtoková hadica, skondenzovaná voda spotrebiča odteká do nádoby na skondenzovanú vodu. V takom prípade sa musí nádoba na skondenzovanú vodu vyprázdniť po každom sušení a keď sa predčasne naplnila, tak aj počas sušenia.

Odtokovú hadicu pripojte nasledovne:

1. Príslušenstvo vyberte z bubna.

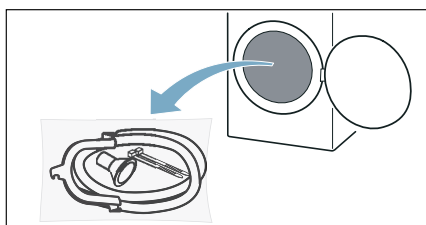

2. Všetky časti vyberte z vrečka.

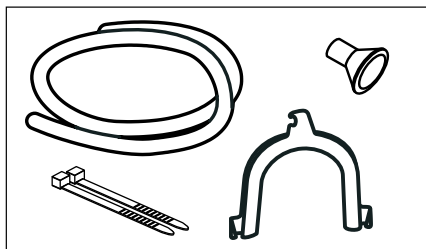

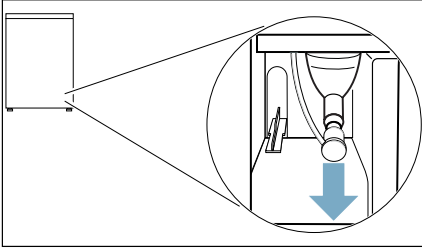
3. Stiahnite uzáver z hrdla.**Upozornenia**

- Pri dodaní spotrebiča je uzáver upevnený na hrdle.
- Pri odstránení uzáveru môže vytečť z hrdla malé množstvo kvapaliny.

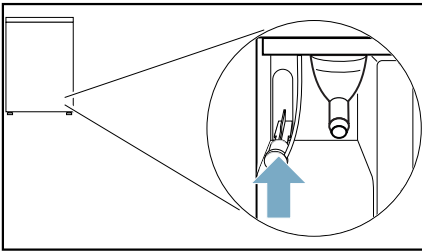
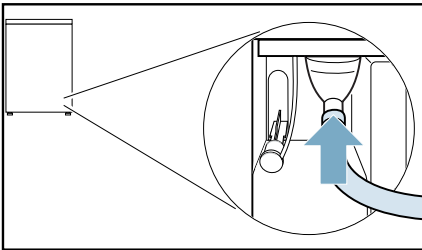
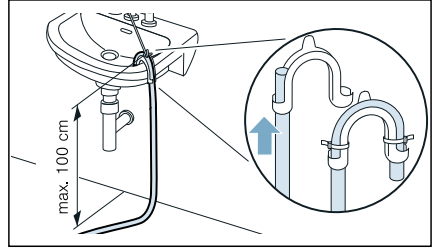
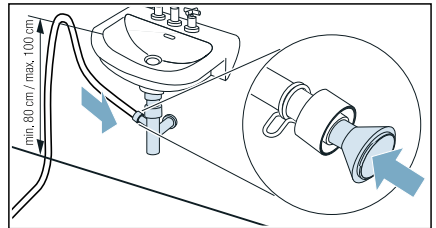
4. Uzáver posuňte na parkovaciu pozíciu.**5.** Odtokovú hadicu zasuňte až na doraz na voľné hrdlo.**6.** Druhú stranu odtokovej hadice, podľa schémy zapojenia, upevnite zvyšným príslušenstvom.**Umývadlo:****Sifón:**

Miesto pripojenia sa musí zaistiť pomocou hadicovej spony (rozsah \varnothing 12 – 22 mm, špecializované predajne).

Pri pripojení k sifónu treba dbať na to, aby sa odtoková hadica viedla vo výške min. 80 cm, max. ale 100 cm.

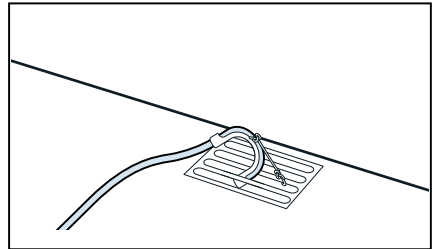
Podlahový odtok:**Pozor!****Škody následkom netesností alebo vytekajúcej vody.**

Zaistíte odtokovú hadicu proti vyklznutiu. Odtokovú hadicu nezlomte. Dodržiavajte výškový rozdiel medzi plochou pre postavenie a odtokom max. 100 cm.

Pozor!

Nahromadená voda sa môže naspäť nasávať do spotrebiča a spôsobiť vecné škody.

Skontrolujte, či voda odteká dostatočne rýchlo. Odtok sa nesmie uzavrieť alebo upchať.

7. Vytiahnite vodorovne nádržku na skondenzovanú vodu a vyprázdnite ju.

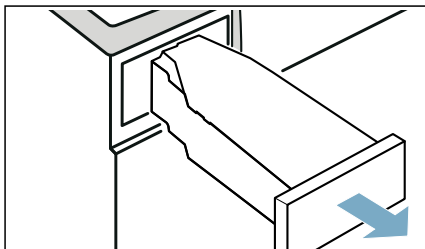

8. Otočte nádržku na skondenzovanú vodu o 180° na dolnú stranu a odstráňte vloženú zátku.

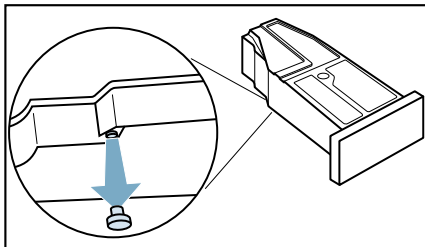

9. Otočte nádržku na skondenzovanú vodu o 180° a zátku vložte ho do priehlbiny na hornej strane nádržky na skondenzovanú vodu.

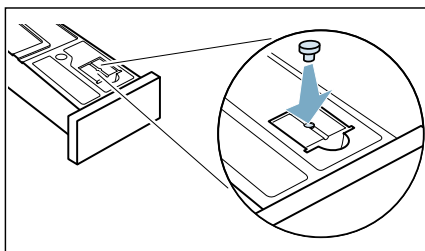

10. Nádržku na skondenzovanú vodu zasuňte tak, aby zapadla.

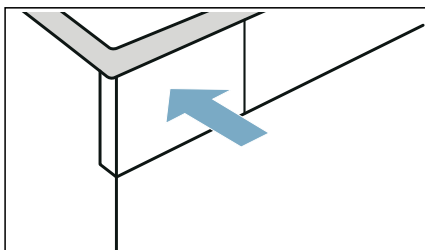

Skondenzovaná voda sa teraz bude odvádzať cez odtokovú hadicu do odpadu alebo do umývadla.

Upozornenie: Pokiaľ chcete skondenzovanú vodu znova odvádzať do nádoby na skondenzovanú vodu, urobte kroky v opačnom poradí.

Pozor!

Riziko vecných škôd a poškodenia spotrebiča

Keď skondenzovanú vodu odvádzate do nádržky na skondenzovanú vodu, tekutina môže vytekať z hrdla a spôsobiť vecné škody. Pred prevádzkou spotrebiča upevnite uzáver na hrdlo.



Čistenie a údržba

Čistenie spotrebiča



Varovanie

Nebezpečenstvo usmrtenia!

Zariadenie je napájané elektrinou. Ak pridete do kontaktu s časťami pod napätím, hrozí nebezpečenstvo zásahu elektrickým prúdom. Preto majte na pamäti nasledovné:

- Vypnite spotrebič. Odpojte zariadenie od elektrickej siete (vytiahnite zástrčku).
- Nikdy nemanipulujte s elektrickou zástrčkou mokrými rukami.
- Pri vyťahovaní zástrčky zo zásuvky vždy ťahajte za zástrčku a nie za sieťový kábel, v opačnom prípade môže dôjsť k poškodeniu sieťového kábla.
- V zariadení alebo na jeho funkciách nevykonávajte žiadne technické zmeny.
- Opravy a akékoľvek iné práce na zariadení môže vykonávať len náš technik zo zákazníckeho servisu alebo elektrikár. To isté platí pre výmenu sieťového kábla (v prípade potreby).
- Náhradný sieťový kábel si môžete objednať v našom zákazníckom servise.



Varovanie

Riziko otravy!

Jedovaté výpary môžu pochádzať z čistiacich prostriedkov, ktoré obsahujú rozpúšťadlá, napr. čistiace rozpúšťadlá. Nepoužívajte čistiace prostriedky, ktoré obsahujú rozpúšťadlá.



Varovanie

Nebezpečenstvo úrazu elektrickým prúdom/hmotných škôd/poškodenia spotrebiča!

Ak prenikne do zariadenia vlhkosť, môže dôjsť ku skratu.

Na čistenie spotrebiča nepoužívajte tlakový alebo parný čistič, hadicu ani striekaciu pištoľ.

Pozor!

Hmotná škoda/poškodenie spotrebiča

Čistiace prostriedky a prostriedky na predoštetenie bielizne (napr. odstraňovače škvŕn, predpieracie spreje atď.) môžu pri kontakte s povrchmi zariadenia spôsobiť poškodenie. Preto majte na pamäti nasledovné:

- Dbajte na to, aby tieto prostriedky neprišli do kontaktu s povrchmi zariadenia.
- Zariadenie čistite len vodou a mäkkou, vlhkou handričkou.
- Ihneď odstráňte všetky pracie prostriedky, postreky alebo iné zvyšky.

Čistenie podlahovej jednotky

Tento spotrebič má automatické samočistenie. Vlákna z prania sa nemusia po každom použití odstrániť, ale hromadia sa v podlahovej časti.

Aby sa funkcie spotrebiča negatívne neovplyvnili, **musíte** podlahovú časť (vločku a sitko na vlákna) vyčistiť len v týchto prípadoch:

- Na displeji sa objaví upozornenie: **Please clean lint filter.**
- Pred vykonaním údržby spotrebiča.

Voliteľne môžete kedykoľvek vyčistiť podlahovú časť spotrebiča.

Upozornenie: Prv než začnete spotrebič čistiť, nechajte ho po prevádzke vychladnúť asi 30 minút.

Čistenie podlahovej jednotky nasledovne:

1. Otvorte rukoväťou údržbovú klapku.

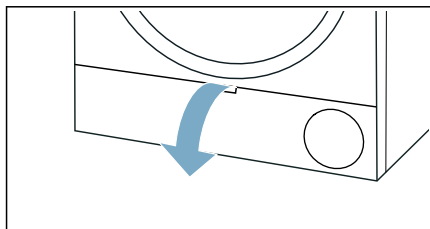

2. Odistite páčku krytu výmenníka tepla.

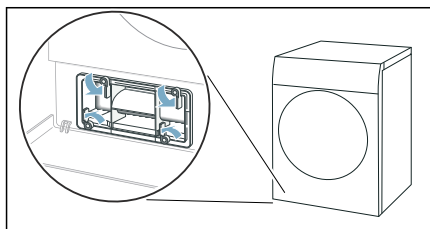

3. Kryt výmenníka tepla vytiahnite držadlom.

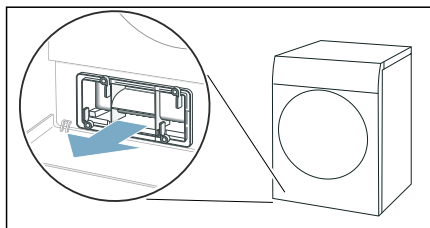

4. Všetky vlákna z krytu výmenníka tepla a zo sitka na vlákna odstráňte.

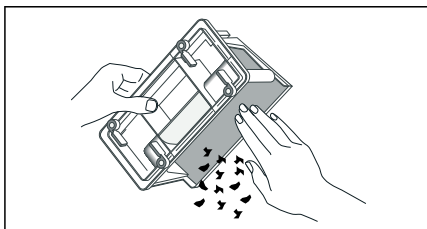

Upozornenie: Dbajte pritom, aby na tesneniach krytu výmenníka tepla nezostali nečistoty.

5. Vnúternú stranu krytu výmenníka tepla a sitka na vlákna dôkladne opláchnite pod tečúcou vodou a vysušte.

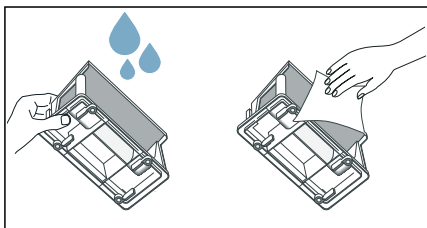

Upozornenia

- Pri silnom znečistení môžete na čistenie použiť mäkkú kefku.
- Dbajte na to, aby sitko vložky na vlákna po opláchnutí dôkladne vyschlo. Vlhké sitko na vlákna môže čas sušenia predĺžiť a nepriaznivo ovplyvniť výsledok sušenia.

6. Vložku na vlákna vodorovne vytiahnite.

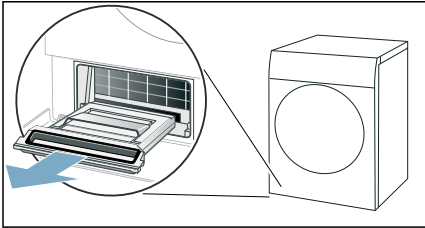

Upozornenie: Vložka na vlákna môže obsahovať vlhké vlákna a zvyškovú vodu a pri vytiahnutí z nej môže kvapkať.

7. Vložku na vlákna vyklopte a vlákna odstráňte.

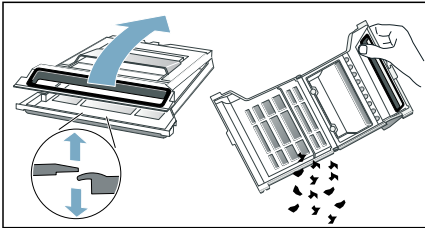

8. Sitko vložky na vlákna dôkladne opláchnite pod tečúcou vodou a vysušte.

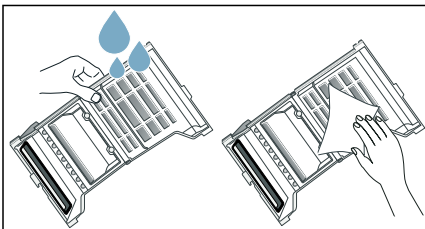

Upozornenia

- Pri silnom znečistení môžete na čistenie použiť mäkkú kefku.
- Tesnenie vložky na vlákna nesmiete odstrániť alebo poškodiť.
- Vložku na vlákna môžete čistiť aj v umývačke riadu.

- Dbajte na to, aby sitko vložky na vlákna po opláchnutí dôkladne vyschlo.

9. Vložku na vlákna priklopte.

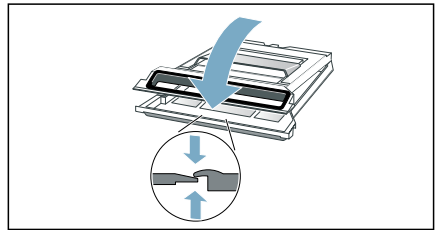

Upozornenie: Dbajte na to, aby ste vložku na vlákna úplne zatvorili.

10. Vložku na vlákna vodorovne zasuňte až na doraz.

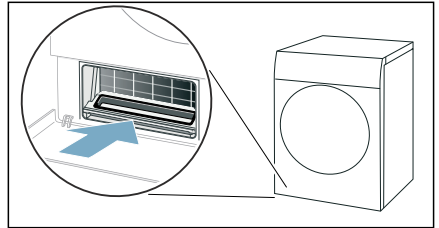

11. Kryt výmenníka tepla zasuňte držadlom.

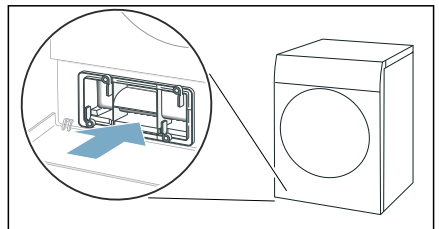

Upozornenie: Kryt výmenníka tepla môžete zasunúť len vtedy, keď sa vložka na vlákna nachádza v spotrebiči.

12. Zastíte páčku krytu výmenníka tepla.

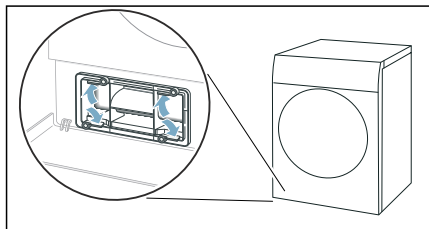

13. Zatvorte údržbovú klapku.

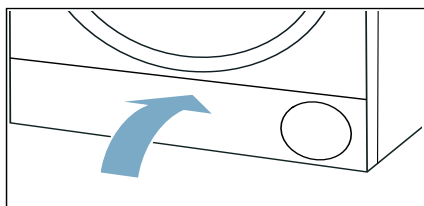

Podlahovú jednotku spotrebiča ste vyčistili.

Pozor!

Hmotná škoda / poškodenie spotrebiča

Ak prevádzkujete spotrebič bez vzduchového filtra (napr. filtra na vlákna, zásobníka na prach, v závislosti od konkrétneho spotrebiča), alebo ak je vzduchový filter neúplný či chybný, môže dôjsť k poškodeniu spotrebiča. Spotrebič neprevádzkujte bez filtra na vlákna alebo s filtrom, ktorý je chybný.

Čistenie snímača vlhkosti

Upozornenie: Snímač vlhkosti meria stupeň vlhkosti bielizne. Po dlhšej prevádzke sa môžu usadiť jemné zvyšky vodného kameňa, pracieho a ošetrovacieho prostriedku. Tieto usadeniny je nutné pravidelne odstraňovať, inak môže byť nepriaznivo ovplyvnený výsledok sušenia.

1. Otvorte dvierka.

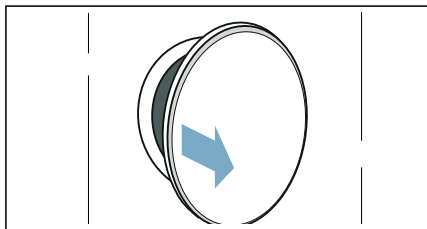

2. Snímač vlhkosti vyčistíte zdrsnenou špongiou.

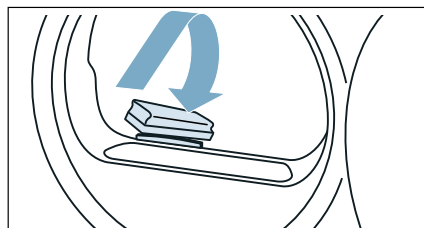

Pozor!

Snímač vlhkosti sa môže poškodiť.

Snímač vlhkosti pozostáva z nehrdzavejúcej ocele. Snímač vlhkosti nečistite s použitím abrazívnych prostriedkov a oceleovej vlny.

Čistenie sitka v nádržke na skondenzovanú vodu

Upozornenie: Sitko v nádržke na skondenzovanú vodu slúži na čistenie skondenzovanej vody, ktorá sa používa na automatické čistenie tohto spotrebiča.

1. Vytiahnite vodorovnú nádržku na skondenzovaný vodu.

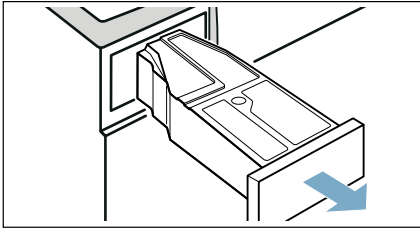

2. Vylejte skondenzovaný vodu.
3. Vyberte sitko.

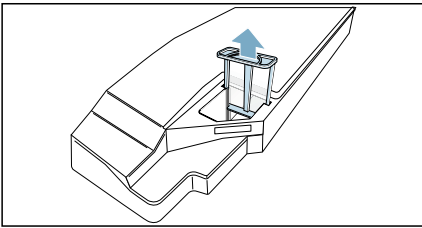

4. Vyčistite sitko pod teplou tečúcou vodu alebo v umývačke riadu.
Upozornenie: Pri silnom znečistení môžete na čistenie použiť mäkkú kefku.
5. Sitko vložte tak, aby citeľne zapadlo.

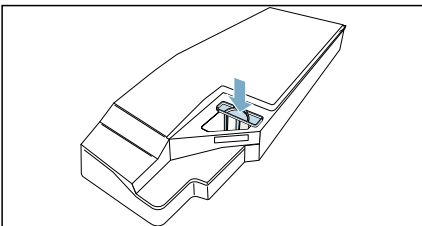

Pozor!

Bez sitka sa môžu vlákna dostať do spotrebiča a poškodiť ho.

Spotrebič používajte len s vloženým sitkom.

6. Vložte nádržku na skondenzovaný vodu tak, aby citeľne zapadla.

Oštetrenie spotrebiča

Pritom spotrebič ponúka tieto nastavenia na údržbu:

Cez nastavenie spotrebiča **Basic machine care** môžete vyvolať a vykonať jednoduchú údržbu spotrebiča. Je to doplnkový program na čistenie, aby sa odstránili možné ľahké usadeniny nečistôt v spotrebiči.

Cez nastavenie spotrebiča **Intensive machine care** môžete vyvolať a vykonať intenzívnu údržbu spotrebiča. Je to doplnkový program, aby sa odstránili možné silné usadeniny nečistôt v spotrebiči, ako aj pachy po nepoužívaní dlhšom ako mesiac.

Pred údržbou spotrebiča sa musí spotrebič pripraviť.

Varovanie

Nebezpečenstvo obarenia/vecné škody a poškodenie spotrebiča!

Vriaca alebo horúca voda môže viesť k ťažkým obareninám, vecným škodám a poškodeniu spotrebiča, keď sa vyleje alebo unikne.

Nepoužívajte vriacu vodu na tento spotrebič, jeho časti a príslušenstvo. Zabráňte kontaktu kože s horúcou vodou alebo vodnou parou.

Varovanie

Nebezpečenstvo otravy / hmotnej škody!

Kondenzovaná voda nie je vhodná na pitie a môže byť kontaminovaná vláknami. Kontaminovaná kondenzovaná voda môže byť nebezpečná pre zdravie a môže spôsobiť materiálne škody. Nepite ju ani ju opätovne nepoužívajte.

Príprava oštetrenia spotrebiča

Príprava spotrebiča na oštetrenie

Spotrebič sa **pred** jednoduchým alebo intenzívnym oštetrením musí pripraviť.

Príprava oštetrenia spotrebiča nasledovne:

1. Vyčistite podlahovú jednotku. → *Strana 49*
2. Otvorte dverka.
3. Vyberte bielizeň.

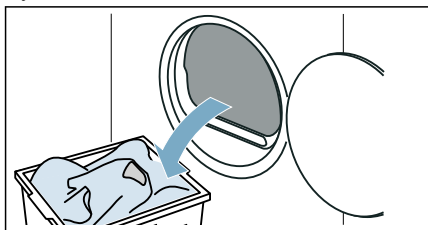

4. Zatvorte dverka.
5. Vytiahnite vodorovne nádržku na skondenzovanú vodu a vyprázdnite ju.

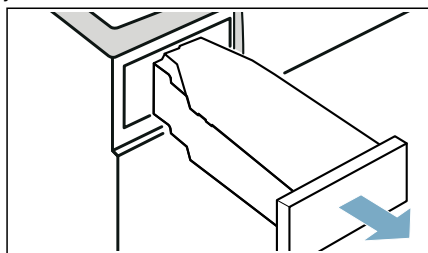

6. Spotrebič zapnete stlačením ①.

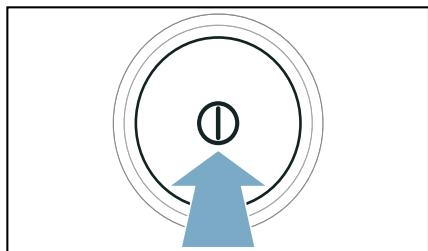

Spotrebič je teraz pripravený na oštetrenie.

Príprava nádržky na skondenzovanú vodu na oštetrenie spotrebiča

Keď skondenzovanú vodu odvádzate zo spotrebiča odtokovou hadicou, nádržka na skondenzovanú vodu sa **pred** jednoduchým alebo intenzívnym oštetrením musí pripraviť.

Príprava nádržky na skondenzovanú vodu na oštetrenie spotrebiča nasledovne:

1. Vloženú zátku odstráňte z priehlbiny nádržky na skondenzovanú vodu.

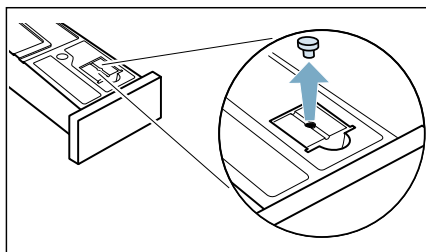

2. Otočte nádržku na skondenzovanú vodu o 180° na dolnú stranu a vložte zátku.

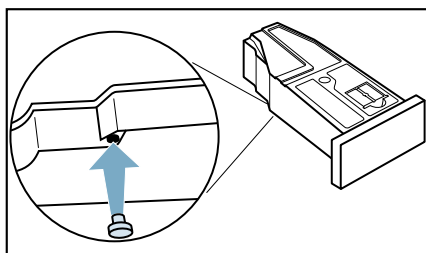

3. Vyčistite sitko v nádržke na skondenzovanú vodu. → *Strana 52*
Nádržka na skondenzovanú vodu je teraz pripravená na oštetrenie spotrebiča.

Upozornenie: Keď skondenzovaný vodu odvádzate zo spotrebiča odtokovou hadicou, vykonajte tieto kroky **po** jednoduchom alebo intenzívnom oštení znova v opačnom poradí.

Jednoduché oštenenie spotrebiča

Cez nastavenie spotrebiča **Basic machine care** môžete vyvolať a vykonať jednoduchú údržbu spotrebiča. Je to doplnkový program na čistenie, aby sa odstránili možné ľahké usadeniny nečistôt v spotrebiči.

Upozornenia

- Po istom čase používania odporúča váš spotrebič automaticky jednoduché oštenenie spotrebiča. Na displeji sa potom objaví na 5 sekúnd **Basic machine care required**, pred štartom a po skončení programu. Toto upozornenie sa objavuje opakovane, kým sa kompletne nevykoná jednoduché oštenenie spotrebiča.
- Jednoduchá údržba spotrebiča trvá asi 1 hodinu.

Vykonanie údržby spotrebiča

Uskutočnenie oštenia spotrebiča nasledovne:

1. Pripravte spotrebič na oštenenie. → *Strana 54*
2. Do nádrže na kondenzát nalejte približne 1 ½ liter teplej vody z kohútika.

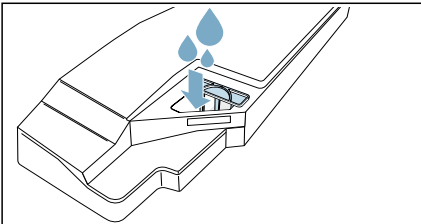

Upozornenie: Nádrž na kondenzát držte stále vodorovne, aby nedošlo k vytečeniu kvapaliny.

3. Nádržku na skondenzovaný vodu zasuňte tak, aby zapadla.

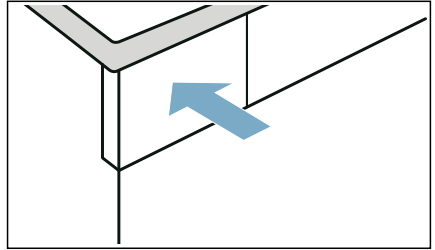

4. Obidve tlačidlá **Basic Settings**  **3 sec.** (nastavenie 3 s) stlačte na cca 3 sekundy.
5. Stlačte **Basic machine care**.
6. Stlačte **start**.
Údržba spotrebiča sa spustí a zaznie signál.
Upozornenie: Počas údržby spotrebiča nemôžete spotrebič zastaviť prostredníctvom **Start/Reload** (štart/doplnenie). Na displeji sa po skončení údržby spotrebiča objaví upozornenie a zaznie signál.
7. Vytiahnite vodorovne nádržku na skondenzovaný vodu a vyprázdňte ju.

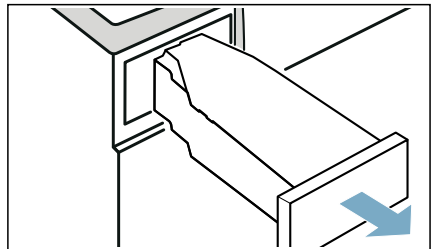

8. Nádržku na skondenzovanú vodu zasuňte tak, aby zapadla.

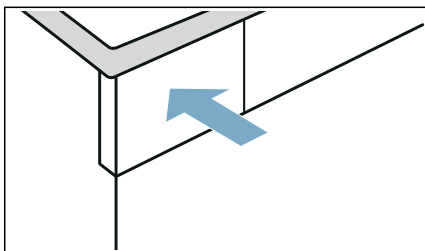

9. Spotrebič vypnete stlačením ①.

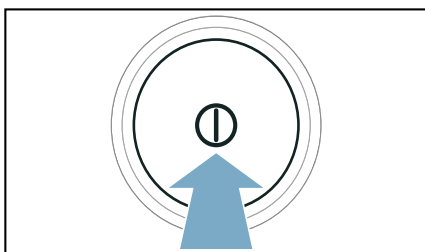

Vykonalí ste ošetrovanie spotrebiča.

Vykonanie intenzívneho ošetrovania spotrebiča

Cez nastavenie spotrebiča **Intensive machine care** môžete vyvolať a vykonať intenzívnu údržbu spotrebiča. Je to doplnkový program, aby sa odstránili možné silné usadeniny nečistôt v spotrebiči, ako aj pachy po nepoužívaní dlhšom ako mesiac.

Upozornenia

- Intenzívne ošetrovanie spotrebiča trvá asi 4 hodiny. Čas trvania sa môže predĺžiť, keď potrebné kroky počas programu neuskutočnite včas.
- Intenzívne ošetrovanie spotrebiča by sa po štarte programu nemalo zrušiť.

- Na intenzívne ošetrovanie spotrebiča potrebujete originálny ošetrovací prostriedok, ktorý si môžete objednať v zákazníckom servise pod číslom: **00311829**. Kontaktné údaje všetkých krajín nájdete v priloženom zozname stredísk zákazníckeho servisu.



Varovanie

Riziko úrazu/materiálnej škody/ poškodenia zariadenia!

Používanie náhradných dielov a príslušenstva od iných výrobcov je nebezpečné a môže spôsobiť poranenia, hmotné škody alebo poškodenie zariadenia. Z bezpečnostných dôvodov používajte len originálne náhradné diely a príslušenstvo.

Pozor!

Hmotná škoda/poškodenie spotrebiča

Ak do zariadenia nalejete nesprávne množstvo pracieho prostriedku alebo čistiaceho prostriedku, môže dôjsť k hmotným škodám alebo poškodeniu zariadenia.

Pracie prostriedky/aviváž/čistiace prostriedky a zmäkčovadlá používajte v súlade s pokynmi výrobcu.

Vykonanie údržby spotrebiča

Uskutočnenie ošetrovania spotrebiča nasledovne:

1. Pripravte spotrebič na ošetrovanie. → *Strana 54*

2. Do nádrže na kondenzát nalejte fľašu originálneho prostriedku na oštenenie spotrebiča a približne 1 ½ liter teplej vody z kohútika.

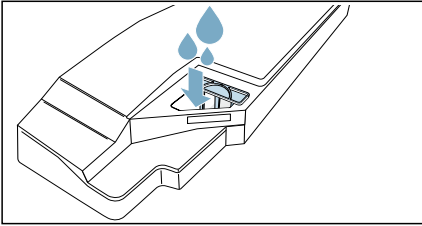

Upozornenie: Nádrž na kondenzát držte stále vodorovne, aby nedošlo k vytečeniu kvapaliny.

3. Nádržku na skondenzovanú vodu zasuňte tak, aby zapadla.

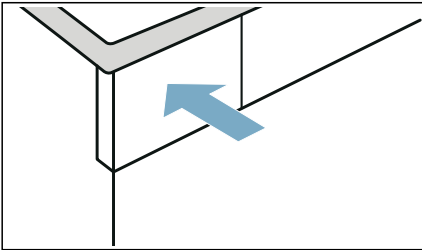

4. Obidve tlačidlá **Basic Settings**  **3 sec.** (nastavenie 3 s) stlačte na cca 3 sekundy.

5. Stlačte **Intensive machine care**.

6. Stlačte **start**.
Údržba spotrebiča sa spustí a zaznie signál.

Upozornenie: Počas údržby spotrebiča nemôžete spotrebič zastaviť prostredníctvom Start/Reload (štart/doplnenie).

Asi po 3 hodinách spotrebič preruší údržbu a na displeji sa objaví upozornenie, že prvá časť údržby spotrebiča je ukončená.

7. Vytiahnite vodorovne nádržku na skondenzovanú vodu a vyprázdnite ju.

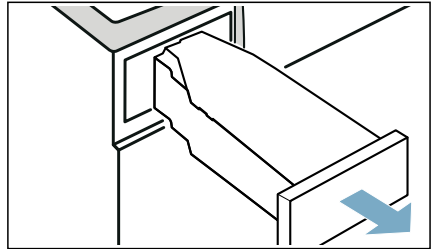

8. Do nádrže na kondenzát nalejte približne 1 ½ liter teplej vody z kohútika.

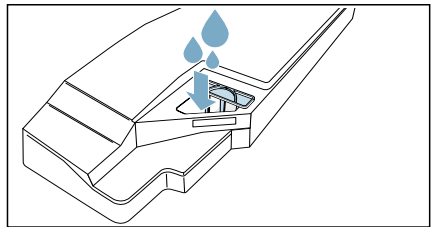

Upozornenie: Nádrž na kondenzát držte stále vodorovne, aby nedošlo k vytečeniu kvapaliny.

9. Nádržku na skondenzovanú vodu opatrne vodorovne otočte a vyprázdnite, aby sa vypláchli zvyšky originálneho ošetrovacieho prostriedku.

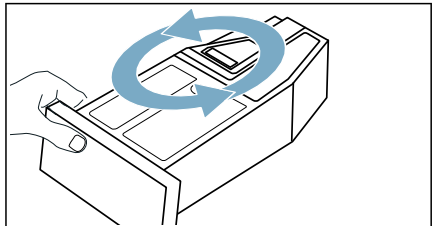

10. Do nádrže na kondenzát nalejte ďalší približne 1 ½ liter teplej vody z kohútika.

sk Oštetrenie spotrebiča

11. Nádržku na skondenzovanú vodu zasuňte tak, aby zapadla.

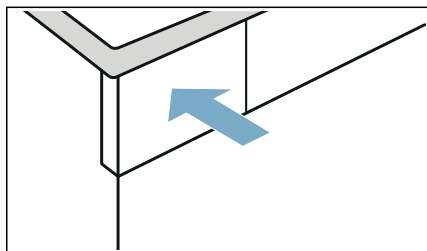

12. Stlačte **Start/▷** **Reload** (štart/doplnenie).

Údržba spotrebiča pokračuje.

Upozornenie: Počas údržby spotrebiča nemôžete spotrebič zastaviť prostredníctvom Start/▷ Reload (štart/doplnenie).

Na displeji sa po skončení údržby spotrebiča objaví upozornenie a zaznie signál.

13. Nádržku na skondenzovanú vodu opäť vyprázdnite.

14. Nádržku na skondenzovanú vodu zasuňte tak, aby zapadla.

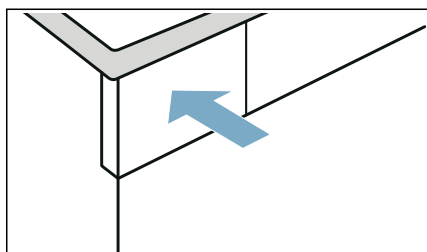

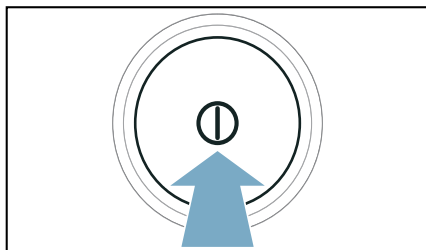

15. Spotrebič vypnete stlačením **⓪**.



Vykonalí ste oštetrenie spotrebiča.

 **Pomoc**

Poruchy	Príčina/odstránenie
Spotrebič sa nespustí.	Skontrolujte sieťovú zástrčku a poistky.
Spotrebič nereaguje na zadania a na displeji sa zobrazí: Please clean lint filter	<ul style="list-style-type: none"> ■ Znečistené alebo vlhké sitko na vlákna môže nepriaznivo ovplyvniť prúd vzduchu v spotrebiči pri nízkych teplotách okolia. <ul style="list-style-type: none"> - Vyčistite podlahovú jednotku a sitko na vlákna dôkladne vysušte. → <i>Strana 49</i> - Spotrebič vypnite a zapnite. - Na opätovné spustenie programu stlačte Start/ ▷ 00 Reload (štart/doplnenie).
Vznik záhybov, krčenie.	<ul style="list-style-type: none"> ■ Množstvo bielizne je prekročené alebo zvolený nesprávny program pre daný druh textílií. V tabuľke programov nájdete všetky potrebné informácie. → <i>Strana 25</i> ■ Bielizeň hneď po vysušení vyberte z bubna. Keď ostatne ležať v bubne, pokrčí sa.
Voda vyteká.	<ul style="list-style-type: none"> ■ Spotrebič pravdepodobne stojí šikmo. Vyrovnajte spotrebič. ■ Zabezpečte, aby v podlahovej jednotke: <ul style="list-style-type: none"> - bol kryt výmenníka tepla správne zaistený. - tesnenie krytu výmenníka tepla nebolo znečistené. → <i>Strana 49</i> ■ Keď je nainštalovaná voliteľná odtoková hadica*, zaistite, aby táto hadica bola správne pripojená. → <i>Strana 46</i>
Spotrebič je v stave prerušenia, ale bubon sa otáča.	Spotrebič zistil príliš vysokú teplotu a spustil proces CoolDown. Regulácia teploty môže trvať až 10 minút. Proces CoolDown môžete kedykoľvek zrušiť otvorením dvierok.
Program sa nespúšťa	<p>Zaistite, aby</p> <ul style="list-style-type: none"> ■ boli zatvorené dvierka ■ bolo deaktivované Child Lock  3 sec. (detský zámok 3 s) ■ bolo stlačené Start/ ▷ 00 Reload (štart/doplnenie) <p>Upozornenie: Ak je nastavený odložený štart programu prostredníctvom Finished in  (Hotové za), program sa spustí neskôr.</p>
Zobrazené trvanie programu sa v priebehu sušenia mení.	Nejde o chybu. Snímač vlhkosti určuje zvyškovú vlhkosť v bielizne a prispôsobuje tomu trvanie programu (okrem časových programov).

<p>Bielizeň nie je správne suchá alebo je ešte príliš vlhká.</p>	<ul style="list-style-type: none"> ■ Teplá bielizeň je po skončení programu na dotyk vlhkejšia, ako je v skutočnosti. Rozprestrite bielizeň a nechajte ju vychladnúť. ■ Prispôbte výsledok sušenia alebo zvýšte stupeň vysušenia. Predĺži sa tým trvanie programu pri nezmenenej teplote. ■ Zvoľte časový program na dosušenie ešte vlhkej bielizne. ■ Zvoľte časový program pre malé množstvo bielizne. ■ Neprekračujte maximálne množstvo náplne pre daný program. → <i>Strana 25</i> ■ Vyčistite snímač vlhkosti v bubne. Na snímači sa môže usadiť vrstva vodného kameňa alebo zvyšky z pracích a ošetrovacích prostriedkov nepriaznivo ovplyvniť jeho funkčnosť. → <i>Strana 52</i> ■ Sušenie sa zrušilo z dôvodu výpadku elektrickej siete, plnej nádržky na skondenzovanú vodu alebo prekročenia maximálneho času sušenia. <p>Upozornenie: Venujte pozornosť aj tipom týkajúcim sa vašej bielizne. → <i>Strana 30</i></p>
<p>Čas sušenia príliš dlhý.</p>	<ul style="list-style-type: none"> ■ Spotrebič môže byť znečistený vláknami. Spôsobuje to dlhší čas sušenia. <ul style="list-style-type: none"> – Vyčistite podlahovú časť. → <i>Strana 49</i> – Kompletne nechajte prebehnúť sušenie s viac ako 3 kg nepredsušenej bielizne. <p>Upozornenie: Automatické samočistenie spotrebiča využíva skondenzovanú vodu z vašej bielizne. Ak dlhodobo sušíte menšie množstvá náplne ako 3 kg alebo trvale používate funkciu na odstránenie pokrčenia, skondenzovaná voda z vašej bielizne nestačí na automatické samočistenie spotrebiča. Pravidelne sušte nepredsušenú bielizeň s väčším množstvom náplne ako 3 kg.</p> ■ Výmenník tepla môže byť znečistený vláknami. <ul style="list-style-type: none"> – Vykonajte jednoduchú údržbu spotrebiča. → <i>Strana 55</i> ■ Vlhké sitko na vlákna môže čas sušenia predĺžiť a nepriaznivo ovplyvniť výsledok sušenia. Sitko na vlákna v podlahovej časti po opláchnutí dôkladne vysušte. → <i>Strana 49</i> ■ Ak je vetracia mriežka zakrytá alebo nie je voľne prístupná, môže sa čas sušenia predĺžiť. Vetráciu mriežku udržiajte voľnú. ■ Ak je teplota okolia nižšia ako 15 °C a vyššia ako 30 °C, môže sa čas sušenia predĺžiť a ovplyvniť výsledok sušenia. ■ Nedostatočná cirkulácia vzduchu v miestnosti môže predĺžiť čas sušenia. Miestnosť dostatočne vetrajte.
<p>Vznik zápachu v spotrebiči</p>	<p>Vykonajte intenzívne ošetrovanie spotrebiča. → <i>Strana 56</i></p>
<p>Vlhkosť v miestnosti stúpa.</p>	<p>Miestnosť dostatočne vetrajte.</p>
<p>Neobvyklé zvuky pri sušení.</p>	<p>Pri sušení vznikajú prevádzkové zvuky, ktoré vytvára čerpadlo a kompresor. Neznamenajú nesprávne fungovanie spotrebiča.</p>
<p>Spotrebič sa aj napriek sušeniu zdá byť studený.</p>	<p>Nejde o chybu. Spotrebič s tepelným čerpadlom suší účinne pri nízkych teplotách.</p>
<p>Program sušenia zrušený.</p>	<p>Ak sa program sušenia z dôvodu výpadku elektrickej energie zruší, znova ho spusťte alebo vyberte bielizeň a rozprestrite ju.</p>

Spojenie s domácou sieťou sa neuskutoční.	<ul style="list-style-type: none"> ■ Wi-Fi je vypnuté. Aby bolo možné spojenie s domácou sieťou, zapnite Wi-Fi.  sa musí objaviť na displeji. ■ Wi-Fi je zapnuté, ale spojenie s domácou sieťou sa nedá uskutočniť. Skontrolujte, či je domáca sieť dostupná alebo znova skúste nadviazať spojenie s domácou sieťou.
Home Connect nefunguje.	<ul style="list-style-type: none"> ■ V prípade problémov s Home Connect nájdete pomoc na www.home-connect.com. ■ To, či môžete využívať funkcie Home Connect na vašom spotrebiči, závisí od dostupnosti služieb Connect (napr. dostupnosť aplikácie) vo vašej krajine. Služba Home Connect nie je dostupná vo všetkých krajinách. Informácie nájdete na www.home-connect.com.
Pri plnení nádržky na osviežovanie preteká voda.	<p>Nádržka na vodu je kompletne naplnená. Nádržku ďalej nenapĺňajte. Neprekáža, ako už voda trochu pretiekla. → "Plnenie nádržky na vodu" na strane 44</p> <p>Sitko v nádržke na vodu môže byť upchaté usadeninami. Vyberte a vyčistite sitko.</p>
Naparovací program trvá príliš dlho.	Nízka teplota okolia predlžuje trvanie naparovacích programov.
Zvyšková voda v nádržke na skondenovanú vodu, hoci je k spotrebiču pripojená odtoková hadica*.	Ak je nainštalovaná doplnková odtoková hadica, na základe samočistiacej funkcie spotrebiča zostane v nádržke na skondenovanú vodu malé množstvo zvyškovej vody.
* podľa výbavy spotrebiča alebo dostupného príslušenstva	

Upozornenie: Ak nemôžete poruchu sami odstrániť vypnutím a zapnutím spotrebiča, obráťte sa na zákaznícky servis. → *Strana 65*

Preprava spotrebiča

Varovanie

Riziko úrazu/materiálnej škody/ poškodenia zariadenia!

Ak na účel zdvihnutia alebo premiestnenia zariadenia uchopíte niektorú z vyčnievajúcich častí zariadenia (napr. dvierka zariadenia), tieto časti sa môžu zlomiť a spôsobiť zranenie.

Pri premiestňovaní zariadenia ho nechytajte za prečnievajúce časti.

Varovanie

Riziko poranenia!

- Výrazné poškodenie spotrebiča. Pri jeho zdvíhaní môže dôjsť k zraneniu. Zariadenie nezdvíhajte sami.
- Zariadenie má ostré hrany, o ktoré by ste mohli porezať ruky. Zariadenie neuchopujte za jeho ostré hrany. Pri zdvíhaní noste ochranné rukavice.

Príprava spotrebiča na prepravu:

1. Vytiahnite vodorovne nádržku na skondenzovanú vodu a vyprázdňte ju.

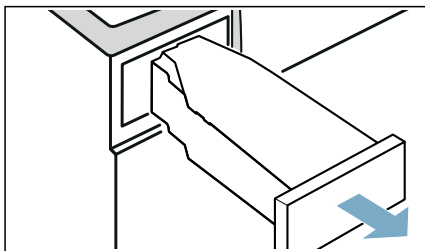

2. Nádržku na skondenzovanú vodu znova zasuňte do spotrebiča tak, aby citelne zapadla.

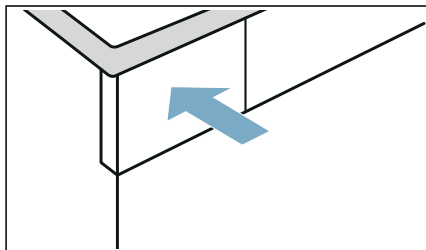

3. Spotrebič zapnite.
 4. Nastavte ľubovoľný program.
 5. Stlačte **Start**/  **Reload** (štart/doplnenie).
 6. Počkejte 5 minút. Skondenzovaná voda sa odčerpá.
 7. Nádržku na skondenzovanú vodu opäť vyprázdňte.
 8. Ak je odtoková hadica nainštalovaná, odstráňte ju z umývadla, sifónu alebo podlahového vpustu. → *Strana 46*
- Pozor!**

- Zaistite odtokovú hadicu na spotrebiču proti vyklíznutiu. Odtokovú hadicu nezlomte.
9. Vypnite spotrebič.
 10. Vytiahnite sieťovú zástrčku spotrebiča z elektrickej siete. Spotrebič je teraz pripravený na prepravu.

Pozor!



Vecné škody a poškodenie spotrebiča

Napriek odčerpaniu sa sušičke vždy nachádza malé množstvo zvyškovej vody. Zvyšková voda môže vytečť a spôsobiť tak vecné škody. Preto spotrebič prepravujte vždy postojacky.



Hodnoty spotreby



Tabuľka hodnôt spotreby

Program	Otáčky pri odstredovaní, s ktorými sa bielizeň odstreďovala (v ot/min)	Čas trvania** (v min)		Spotreba energie** (v kWh)	
		9 kg	4,5 kg	9 kg	4,5 kg
bavlna		9 kg	4,5 kg	9 kg	4,5 kg
Suché do skrine  *	1 400	192	119	1,37	0,77
	1 000	215	132	1,61	0,90
	800	238	145	1,85	1,03
Suché na žehlenie  *	1 400	143	86	0,97	0,54
	1 000	166	99	1,21	0,67
	800	189	112	1,45	0,80
ľahko udržiavateľné		3,5 kg		3,5 kg	
Suché do skrine  *	800	77		0,44	
	600	87		0,53	

* Nastavenie programu podľa platnej normy EN61121 s použitím externej odtokovej hadice.
 ** Hodnoty sa môžu odlišovať od uvedených hodnôt v závislosti od druhu textílií, zloženia sušenej bielizne, zvyškovej vlhkosti textílií, nastaveného stupňa sušenia, množstva náplne, podmienok okolia a aktivovaných doplnkových funkcií.

Najúčinnjší program na bavlnené textílie

Nasledujúci „štandardný program na bavlnu“ (označený symbolom ) je vhodný na sušenie normálne mokrej bavlnenej bielizne a so zreteľom na kombinovanú spotrebu energie je najefektívnejší na sušenie mokrej bavlnenej bielizne.

Štandardné programy na bavlnu, podľa aktuálneho nariadenia EÚ 932/2012			
Program + cieľ sušenia	Náplň (v kg)	Spotreba energie (v kWh)	Čas trvania programu (v min)
 bavlna + (C/board dry) 	9/4,5	1,61/0,9	215/132

Nastavenie programu na testovanie a označovanie energetickým štítkom, podľa smernice 2010/30/EÚ.

Technické údaje

Rozmery:

850 x 600 x 640 mm

(šírka x hĺbka x výška)

Hmotnosť:

56 kg (podľa modelu)

Sieťová prípojka:

Sieťové napätie 220 - 240 V, 50Hz

Menovitý prúd 10 A

Menovitý výkon 600 W

Maximálne množstvo náplne:

9 kg

Príkonnosť vo vypnutom stave:

0,10 W

Príkonnosť v nevypnutom stave:

0,10 W

Vnútorne osvetlenie bubna*

Teplota okolia**

5 - 35 °C

Príkonnosť v sieti v (Wi-Fi) prevádzkovej pohotovosti/čas trvania:

1,3 W/20 min

Likvidácia



Zlikvidujte obal a spotrebič v súlade s ochranou životného prostredia.

Tento spotrebič je označený v súlade s európskou smernicou 2012/19/EÚ o odpade z elektrických a elektronických zariadení (waste electrical and electronic equipment – WEEE). Smernica stanovuje rámec pre spätný odber a recykláciu starých spotrebičov, platný v EÚ.



Pozor!

Nebezpečenstvo požiaru/ nebezpečenstvo otravy/ nebezpečenstvo vecnej škody a škody na spotrebiči

Spotrebič obsahuje ekologické, ale horľavé chladivo R290. Neodborná likvidácia môže viesť k požiaru alebo k otravám.

Spotrebič zlikvidujte odborne a nepoškodte rúry okruhu chladiva.

* podľa výbavy spotrebiča

** Pri teplote okolia do 10 °C môže byť obmedzená funkcia  **Remote Start** (vzdialený štart), ako aj maximálny čas trvania 24 hodín pri funkcii **Finished in**  (Hotové za).



Zákaznícky servis

Ak nemôžete poruchu sami odstrániť vypnutím a zapnutím spotrebiča, obráťte sa na zákaznícky servis. → Priložený zoznam zákazníckych servisov alebo obálka

Vždy nájdeme vhodné riešenie, aj preto, aby sme zabránili zbytočným návštevám technika.

Prosím, uveďte zákazníkemu servisu číslo výrobku (E-Nr.) a výrobné číslo (FD) spotrebiča.

E-Nr. _____	FD _____
-------------	----------

E-Nr. Číslo výrobku
FD Výrobné číslo

Tieto údaje nájdete *podľa modelu:

vnútri v dvierkach*/otvorenom servisnom kryte* a na zadnej strane spotrebiča.

Spoliehajte sa na kompetentnosť výrobcu.

Obráťte sa na nás. Tým si zaistíte, že oprava bude vykonaná vyškolenými servisnými technikmi a s originálnymi náhradnými súčiastkami.

Odtok skondenzovanej vody

4

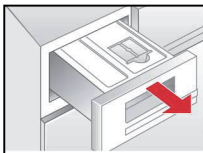

Nádržku na skondenzovanú vodu úplne vytiahnite von.

5

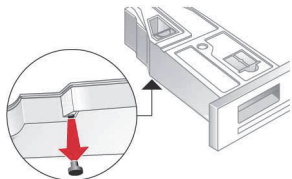

Nádržku na skondenzovanú vodu otočte o 180° dolnou stranou hore a uvoľnite uzatváraciu zátku.

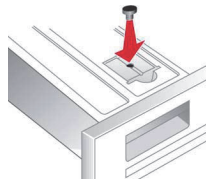

Nádržku otočte naspäť o 180° a uzatváraciu zátku vtláčte do otvoru na hornej strane nádržky na kondenzovanú vodu.

6

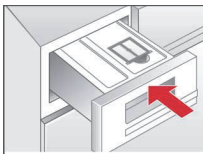

Nádržku zasunite tak, aby zapadla.

i

Pokiaľ chcete skondenzovanú vodu znova odvádzať do nádoby na skondenzovanú vodu, urobte kroky v opačnom poradí.

9907/8001166250



**BOSCH**

Stvorené pre život

Záručný list

firmy BSH domácí spotřebiče s.r.o.

2 rokyzáruka od výrobcu
na všetky spotřebičeDovozca: **BSH domácí spotřebiče s.r.o.**

Radlická 350

158 00 Praha 5

Výrobok:	Produktové číslo: E-Nr.
	Poradové číslo: FD
Dátum predaja, pečiatka, podpis	Dátum montáže, pečiatka, podpis

Predajca je povinný úplne a čitateľne vyplniť všetky požadované údaje v záručnom liste v deň predaja spotrebiča. Neoddeliteľnou súčasťou tohto záručného listu je daňový doklad o predaji výrobku.

Záručný list je dokladom práv spotrebiteľa v zmysle Občianskeho zákonníka. Je súčasťou výrobku s výrobným číslom uvedeným na prednej strane tohto záručného listu, zvlášť v prípadoch dlhších než zákonom daná záručná lehota je záručný list jedným z dokázateľných prostriedkov práv užívateľa. Je v záujme spotrebiteľa, aby si skontroloval správnosť a úplnosť všetkých uvedených údajov, ako i to, či dostal od predajcu záručný list so správnym označením pre uvedený druh výrobku.

Odporúča sa, aby výrobky montoval a uviedol do prevádzky autorizovaný servis, ktorý poskytuje záruku odbornej montáže, predvedenie a preskúšanie výrobku.

Montáž a inštalácia spotrebiča musí byť vykonaná v súlade s vyhláškou ÚBP SR č. 718/2002 Z. z. súvisiacich predpisov a noriem v platnom znení.

Pred montážou výrobku je nutné, aby boli splnené všetky podmienky pre pripojenie na inžinierske siete podľa platných noriem a podľa návodu na použitie.

Zápisy o uskutočnených opravách:

Dátum objed. opravy	Dátum dokončenia	Číslo oprav. listu	Stručný opis poruchy

Upozornenie pre predajcov

Predajca je povinný dať zákazníkovi platný doklad o predaji, kde bude uvedený dátum predaja a označenie spotrebiča, a súčasťou dokladu o kúpe tovaru je správne a úplne vyplnený záručný list v deň predaja výrobku. V prípade predpredajnej reklamácie je potrebné predložiť riadne vyplnený reklamačný protokol.

Záručné podmienky

- na výrobok sa poskytuje záručná lehota **24 mesiacov** odo dňa zakúpenia výrobku kupujúcim
- spotrebiteľ je oprávnený chybu vytknúť do šiestich mesiacov od jej zistenia, najneskôr však do uplynutia záručnej lehoty
- pri reklamácií je podmienkou predložiť platný daňový doklad o kúpe výrobku (napr. pokladničný blok, faktúru a pod.)
- ak je výrobok používaný na iný než výrobcom stanovený účel alebo je výrobok používaný v rámci predmetu obchodnej činnosti, poskytuje sa záručná lehota 6 mesiacov odo dňa zakúpenia, keďže spotrebiče sú určené výhradne na použitie v domácnosti
- za chybu výrobku sa nepovažuje jeho nadmerné opotrebovanie a z toho vyplývajúce absencie niektorých pôvodných vlastností, ktoré boli spôsobené napr. zanedbaním bežnej údržby, čistenia, nadmerným používaním výrobku
- záručná lehota neplynie počas obdobia, keď kupujúci nemôže užívať tovar pre jeho chyby, za ktoré zodpovedá predávajúci
- ak nebude zistená žiadna porucha, na ktorú sa vzťahuje bezplatná záručná oprava, alebo bude zistená porucha nezavinená výrobcom, hradí náklady spojené s vyslaním servisného technika osoba, ktorá uplatnila nárok na túto opravu
- záručné opravy vykonávajú autorizované servisné strediská podľa zoznamu uvedeného v tomto záručnom liste

Právo na bezplatnú opravu výrobku na náklady BSH domáci spotrebiče s.r.o., organizačná zložka Bratislava, zaniká, ak:

- je nečitateľný výrobný štítok alebo na výrobku chýba,
- údaje na doklade o predaji sa líšia od údajov uvedených na výrobnom štítku spotrebiča,
- výrobok bol namontovaný v rozpore s návodom na montáž, prípadne nebol dodržaný súlad s platnými STN alebo s návodom na obsluhu,
- výrobok bol neodborne namontovaný alebo nebol uvedený do prevádzky organizáciou oprávnenou v zmysle vyhlášky ÚBP SR č. 718/2002 Z. z., platí pre plynové spotrebiče a spotrebiče s elektrickým napájaním 400 V, ako i pre spotrebiče dodávané bez elektrického kábla, prípadne bez elektrickej koncovky,
- bola vykonaná konštruktívna zmena alebo zásah do výrobku neoprávnenou osobou,
- porucha na výrobku vznikla použitím neoriginálnych náhradných dielov alebo príslušenstva,
- ide o poškodenie: mechanické, nadmernou záťažou, v dôsledku vodného kameňa, neodborného zapojenia, živelnou pohromou, vonkajšími vplyvmi a pod.

Vyhlasenie o hygienickej neškodnosti výrobku

Všetky výrobky distribuované spoločnosťou BSH domáci spotrebiče s.r.o., organizačná zložka Bratislava, prichádzajúce do styku s potravinami **spĺňajú požiadavky** o hygienickej neškodnosti podľa **európskej normy EC 1935/2004**. Toto vyhlásenie sa vzťahuje na všetky výrobky prichádzajúce do styku s potravinami uvedené v aktuálnom cenníku BSH domáci spotrebiče s.r.o., organizačná zložka Bratislava.

Symbol uvedený na výrobku alebo jeho obale upozorňuje na to, že výrobok po skončení jeho životnosti nepatrí k bežnému domácejmu odpadu, ale ho treba odovzdať do špeciálnej zberne odpadu na recyklovanie elektrických alebo elektronických spotrebičov.

Vašou podporou správnej likvidácie pomáhate opäť získať cenné suroviny a chrániť tak životné prostredie. Ďalšie informácie o recyklovaní tohto výrobku získate na miestnom úrade, v zberni odpadu alebo v združení Envidom, ktoré zabezpečuje zber, prepravu, spracovanie, recykláciu a ekologické zneškodňovanie elektroodpadu v zmysle zákona.



Uistenie dovozcu o vydaní vyhlásenia o zhode

Vážený zákazník,

Podľa zákona č. 264/1999 Z. z. Vás uistujeme, že na všetky výrobky distribuované spoločnosťou BSH domáci spotrebiče s. r. o. našim obchodným partnerom, bolo vydané prehlásenie o zhode v zmysle zákona č. 264/1999 Z. z. a príslušných nariadení vlády. Toto uistenie dovozcu o vydaní prehlásenia o zhode sa vzťahuje na všetky výrobky vrátane plynových spotrebičov, ktoré sú obsiahnuté v aktuálnom cenníku firmy BSH domáci spotrebiče s. r. o.

Kontakt na servis domácich spotrebičov BOSCH

Dodávateľ:

BSH domácí spotřebiče s.r.o.
Radlická 350
158 00 Praha 5

Příjem opráv:

Tel.: +421 244 450 808
Email: **opravy@bshg.com**

Objednávky príslušenstva a náhradných dielov:

Tel.: +421 244 452 041
Email: **dily@bshg.com**

Zákaznícke poradenstvo:

Tel.: +421 244 452 041
Email: **bosch.spotrebice@bshg.com**

Aktuálne informácie o servise nájdete na internetových stránkach www.bosch-home.sk

Tu máte možnosť si dojednať opravu pomocou online formulára.