

▶ L6FLG49WC

CS Návod k použití  
Pračka

# USER MANUAL



**AEG**

## OBSAH

1. BEZPEČNOSTNÍ INFORMACE.....	3
2. BEZPEČNOSTNÍ POKYNY .....	4
3. POPIS SPOTŘEBIČE.....	6
4. TECHNICKÉ ÚDAJE.....	7
5. INSTALACE.....	8
6. PŘÍSLUŠENSTVÍ.....	12
7. OVLÁDACÍ PANEL.....	12
8. VOLIČ A TLAČÍTKA.....	14
9. PROGRAMY.....	16
10. NASTAVENÍ.....	20
11. PŘED PRVNÍM POUŽITÍM.....	21
12. DENNÍ POUŽÍVÁNÍ.....	21
13. TIPY A RADY.....	26
14. ČIŠTĚNÍ A ÚDRŽBA.....	28
15. ODSTRAŇOVÁNÍ ZÁVAD.....	33
16. ÚDAJE O SPOTŘEBĚ.....	35
17. <b>STRUČNÝ PŘEHLED</b> .....	37
18. POZNÁMKY K OCHRANĚ ŽIVOTNÍHO PROSTŘEDÍ.....	39

## PRO DOKONALÉ VÝSLEDKY

Děkujeme vám, že jste si zvolili výrobek značky AEG. Aby vám bezchybně sloužil mnoho let, vyrobili jsme jej s pomocí inovativních technologií, které usnadňují život, a vybavili funkcemi, které u obyčejných spotřebičů nespíš nenajdete. Aby vám sloužil co nejlépe, stačí věnovat pár minut čtení.

Navštivte naše webové stránky:



Rady k používání, brožury, poradce při potížích a informace o servisu a opravách získáte na:

**[www.aeg.com/support](http://www.aeg.com/support)**



Zaregistrujte svůj spotřebič a získejte lepší servis:

**[www.registreaeg.com](http://www.registreaeg.com)**



Nákup příslušenství, spotřebního materiálu a originálních náhradních dílů pro váš spotřebič:

**[www.aeg.com/shop](http://www.aeg.com/shop)**

## PÉČE O ZÁKAZNÍKY A SERVIS

Doporučujeme používat originální náhradní díly.

V případě kontaktování našeho autorizovaného servisního střediska mějte u sebe následující údaje: Model, výrobní číslo, sériové číslo.

Tyto informace naleznete na typovém štítku.

 Varování / Důležité bezpečnostní informace

 Všeobecné informace a rady

 Informace o ochraně životního prostředí

Změny vyhrazeny.

## 1. ⚠ **BEZPEČNOSTNÍ INFORMACE**

Tento návod si pečlivě přečtete ještě před instalací spotřebiče a jeho prvním použitím. Výrobce nenesе odpovědnost za žádný úraz ani škodu v důsledku nesprávné instalace nebo použití. Návod k použití vždy uchovávejte na bezpečném a přístupném místě pro jeho budoucí použití.

### 1.1 **Bezpečnost dětí a postižených osob**

- Tento spotřebič smí používat děti starší osmi let nebo osoby se sníženými fyzickými, smyslovými nebo duševními schopnostmi nebo osoby bez patřičných zkušeností a znalostí, pouze pokud tak činí pod dozorem nebo vedením, které zohledňuje bezpečný provoz spotřebiče, a pokud rozumí rizikům spojeným s provozem spotřebiče.
- Děti ve věku tří až osmi let a osoby s rozsáhlým a komplexním postižením bez stálého dozoru držte z dosahu spotřebiče.
- Děti mladší tří let bez stálého dozoru držte z dosahu spotřebiče.
- Nenechte děti hrát si se spotřebičem.
- Všechny obaly uschovejte z dosahu dětí a řádně je zlikvidujte.
- Prací prostředky uschovejte z dosahu dětí.
- Jsou-li dvířka spotřebiče otevřená, nedovolte dětem a domácím zvířatům, aby se k němu přibližovaly.
- Čištění a uživatelskou údržbu spotřebiče by neměly provádět děti bez dozoru.

### 1.2 **Všeobecné bezpečnostní informace**

- Neměňte technické parametry spotřebiče.
- Spotřebič je určen pro použití v domácnosti a podobná použití, jako jsou:
  - kuchyňky pro zaměstnance v obchodech, kancelářích a jiných pracovních prostředích,

- pro zákazníky hotelů, motelů, penzionů a jiných ubytovacích zařízení;
- společné prostory v činžovních domech nebo veřejné prádelny.
- Maximální náplň spotřebiče je 9 kg. Nepřekračujte maximální náplň jednotlivých programů (viz kapitola „Programy“).
- Hodnota provozního tlaku vody na přívodu musí být mezi 0,5 bar (0,05 MPa) a 8 bar (0,8 MPa).
- Větrací otvor umístěný vespod spotřebiče nesmí být zakrytý kobercem, rohoží ani jinou podlahovou krytinou.
- Spotřebič musí být připojen k vodovodnímu potrubí pomocí nové soupravy hadic dodané se spotřebičem nebo jiné nové soupravy hadic dodané z autorizovaného servisního střediska.
- Neinstalujte znovu již jednou použitou soupravu hadic.
- Je-li napájecí kabel poškozený, smí ho vyměnit pouze výrobce, autorizované servisní středisko nebo osoby s podobnou příslušnou kvalifikací. Jinak by mohlo dojít k úrazu elektrickým proudem.
- Před prováděním jakékoli údržby spotřebič vždy vypněte a vytáhněte síťovou zástrčku z elektrické zásuvky.
- K čištění spotřebiče nepoužívejte vysokotlaký proud vody nebo páru.
- Spotřebič čistěte vlhkým hadrem. Používejte pouze neutrální mycí prostředky. Nepoužívejte prostředky s drsnými částicemi, drátěnky, rozpouštědla nebo kovové předměty.

## 2. BEZPEČNOSTNÍ POKYNY

### 2.1 Instalace



Instalace musí odpovídat příslušným vnitrostátním předpisům a normám.

- Odstraňte všechny přepravní šrouby a obaly včetně pryžové tlumicí vložky s plastovou rozpěrkou.
- Přepravní šrouby uchovejte na bezpečném místě. Bude-li se spotřebič v budoucnu přesouvat, pomocí těchto šroubů se musí zajistit buben, aby nedošlo k poškození vnitřních součástí.
- Při přemísťování spotřebiče buďte vždy opatrní, protože je těžký. Vždy

používejte ochranné rukavice a uzavřenou obuv.

- Řiďte se pokyny k instalaci dodanými spolu s tímto spotřebičem.
- Poškozený spotřebič neinstalujte ani nepoužívejte.
- Neinstalujte nebo nepoužívejte spotřebič tam, kde může teplota klesnout pod 0 °C nebo kde je vystaven povětrnostním podmínkám.
- Podlaha, na níž má být spotřebič umístěn, musí být plochá, stabilní, žáruvzdorná a čistá.
- Zkontrolujte, zda mezi spotřebičem a podlahou může proudit vzduch.
- Když spotřebič umístíte na konečné místo, pomocí vodováhy zkontrolujte, zda je správně vyrovnan. Jestliže ne, seřídte nožičky podle potřeby.
- Spotřebič neumísťujte přímo nad odpadním otvorem v podlaze.
- Na spotřebič nestříkejte vodu a nevystavujte ho nadměrné vlhkosti.
- Spotřebič neinstalujte tam, kde nelze dvířka spotřebiče plně otevřít.
- Pod spotřebič nepokládejte uzavřené nádoby na zachycení případného úniku vody. Informace o vhodném příslušenství vám poskytne autorizované servisní středisko.

## 2.2 Připojení k elektrické síti



### VAROVÁNÍ!

Hrozí nebezpečí požáru nebo úrazu elektrickým proudem.

- **VAROVÁNÍ!** Tento spotřebič je určen k instalaci/připojení k zemnicí přípoje v budově.
- Vždy používejte správně instalovanou síťovou zásuvku s ochranou proti úrazu elektrickým proudem.
- Zkontrolujte, zda údaje na typovém štítku souhlasí s parametry elektrické sítě.
- Nepoužívejte rozbočovací zástrčky ani prodlužovací kabely.
- Dbejte na to, abyste nepoškodili napájecí kabel a síťovou zástrčku. Jestliže potřebujete přívodní kabel vyměnit, musí výměnu provést námi autorizované servisní středisko.
- Síťovou zástrčku zapojte do síťové zásuvky až na konci instalace

spotřebiče. Po instalaci musí zůstat síťová zástrčka nadále dostupná.

- Nedotýkejte se napájecího kabelu či síťové zástrčky mokřými rukama.
- Neodpojujte spotřebič ze zásuvky tahem za kabel. Vždy tahejte za zástrčku.

## 2.3 Přívod vody

- Teplota vody nesmí překročit 25 °C.
- Dbejte na to, abyste vodní hadice nepoškodili.
- Před připojením spotřebiče k novým hadicím nebo k hadicím, které nebyly dlouho používány, nebo tam, kde byly prováděny opravy či instalována nová zařízení (vodoměry apod.), nechte vodu na několik minut odtéct, dokud nebude čistá.
- Ujistěte se, že při prvním použití spotřebiče ani po něm nedošlo k viditelnému úniku vody.
- Pokud jsou přívodní hadice příliš krátké, nenastavujte je ani nepoužívejte prodlužovací hadice. Požádejte autorizované servisní středisko o výměnu přívodní hadice.
- Po odstranění obalu může z vypouštěcí hadice vytékat voda. Je to z důvodu testování spotřebiče pomocí vody ve výrobním závodě.
- Vypouštěcí hadici lze prodloužit maximálně o 400 cm. V případě prodloužení hadice nebo ostatních hadic kontaktujte autorizované servisní středisko.
- Po instalaci musí zůstat kohoutek nadále dostupný.

## 2.4 Použití spotřebiče



### VAROVÁNÍ!

Hrozí nebezpečí poranění, zásahu elektrickým proudem, požáru nebo poškození spotřebiče.

- Řiďte se bezpečnostními pokyny uvedenými na balení pracího prostředku.
- Do spotřebiče, do jeho blízkosti nebo na spotřebič neumísťujte hořlavé předměty nebo předměty nasáklé hořlavinami.
- Neperte tkaniny, které jsou silně znečištěné olejem, tukem nebo jinými

masnými látkami. Mohly by se poškodit pryžové součásti pračky. Takové tkaniny předeperte v ruce, než je vložíte do pračky.

- V průběhu programu se nedotýkejte skla dvířek. Sklo může být horké.
- Ujistěte se, že se v prádle nenachází žádné kovové předměty.

## 2.5 Servis

- Je-li nutná oprava spotřebiče, obraťte se na autorizované servisní středisko. Používejte pouze originální náhradní díly.
- Upozorňujeme, že opravy svépomocí a neprofesionální opravy mohou mít bezpečnostní následky a mohou zneplatnit záruku.
- Následující náhradní díly budou k dispozici 10 let po ukončení výroby tohoto modelu: motor a kartáče motoru, převodovka mezi motorem a bubnem, čerpadla, tlumiče a pružiny, prací buben, ložisková hvězdice bubnu a příslušná kuličková ložiska, topná tělesa a topné články, včetně tepelných čerpadel, potrubí a příslušného vybavení včetně hadic, ventilů, filtrů a systémů proti únikům vody, obvodové desky, elektronické displeje, tlakové spínače, termostaty a snímače, software a firmware včetně resetovacího softwaru, dvířka, dveřní závěs a těsnění, ostatní těsnění, sestava zámku dvířek, plastové

periferie jako např. dávkovače pracích prostředků. Upozorňujeme, že některé z těchto náhradních dílů jsou dostupné pouze profesionálním opravářům a že ne všechny díly jsou vhodné pro všechny modely.

- Pokud jde o žárovku (žárovky) v tomto spotřebiči a samostatně prodávané náhradní žárovky: Tyto žárovky jsou navrženy tak, aby odolaly extrémním fyzickým podmínkám v domácích spotřebičích, ať už jde o teplotu, vibrace či vlhkost, nebo jsou určeny k signalizaci informací o provozním stavu spotřebiče. Nejsou určeny k použití v jiných spotřebičích a nejsou vhodné k osvětlení místností v domácnosti.

## 2.6 Likvidace



### VAROVÁNÍ!

Hrozí nebezpečí úrazu či udušení.

- Odpojte spotřebič od elektrické sítě a přívodu vody.
- Odřízněte síťový kabel v blízkosti spotřebiče a zlikvidujte jej.
- Odstraňte dveřní západku, abyste zabránili uvěznění dětí a domácích zvířat v bubnu.
- Spotřebič zlikvidujte v souladu s místními předpisy pro likvidaci elektrického a elektronického odpadu (WEEE).

# 3. POPIS SPOTŘEBIČE

## 3.1 Speciální funkce

Vaše nová pračka splňuje všechny moderní požadavky na účinné praní prádla s nízkou spotřebou vody, energie a pracího prostředku a na řádnou péči o tkaniny.

- Technologie **ProSense** detekuje množství prádla a podle toho určuje

délku programu po 30 sekundách. Prací program je přizpůsoben náplni prádla a typu tkaniny a dochází tak k úspoře času, energie i vody.

- Díky funkci **Jemné+** se aviváž v prádle rovnoměrně nadávkuje, pronikne hluboko k vláknům a zajistí tak dokonalou měkkost.

### 3.2 Přehled spotřebiče

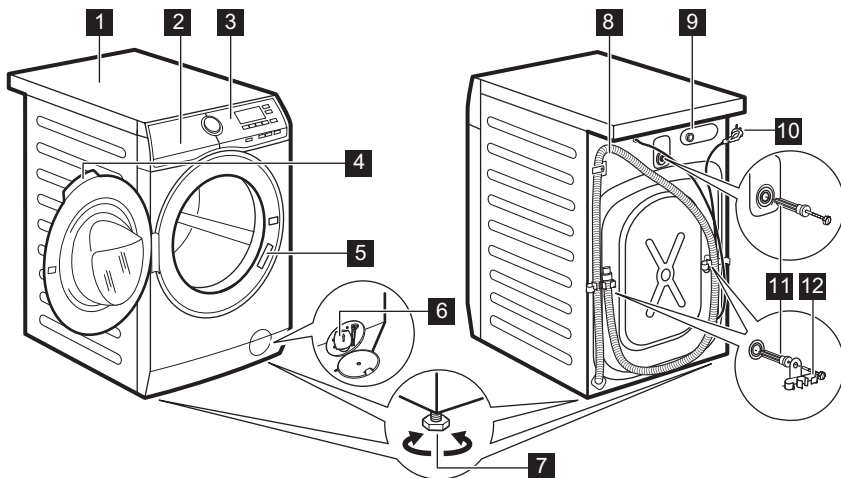

- |   |                                    |
|---|------------------------------------|
| <b>1</b> Horní deska                      | <b>8</b> Vypouštěcí hadice         |
| <b>2</b> Dávkač pracího prostředku        | <b>9</b> Připojení přívodní hadice |
| <b>3</b> Ovládací panel                   | <b>10</b> Napájecí kabel           |
| <b>4</b> Držadlo dveří                    | <b>11</b> Převážné šrouby          |
| <b>5</b> Typový štítek                    | <b>12</b> Držák hadice             |
| <b>6</b> Filtr vypouštěcího čerpadla      |                                    |
| <b>7</b> Nožičky pro vyrovnání spotřebiče |                                    |

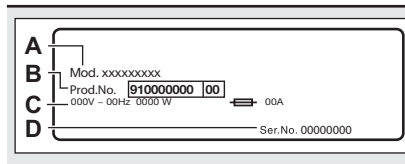

Na typovém štítku je uveden název modelu (A), výrobní číslo (B), elektrické parametry (C) a sériové číslo (D).

## 4. TECHNICKÉ ÚDAJE

Rozměry	Šířka / Výška / Celková hloubka	59,7 cm /84,7 cm /66,0 cm
Připojení k elektrické síti	Napětí Celkový příkon Pojistka Frekvence	230 V 2 200 W 10 A 50 Hz

Úroveň ochrany proti průniku pevných částic a vlhkosti, kterou zajišťuje ochranný kryt s výjimkou míst, kde není nízkonapěťové vybavení chráněno proti vlhkosti		IPX4
tlak přívodu vody	Minimální Maximální	0,5 bar (0,05 MPa) 8 bar (0,8 MPa)
Přívod vody <sup>1)</sup>		Studená voda
Maximální množství prádla	Bavlna	9 kg
Rychlost odstřeďování	Maximální rychlost odstřeďování	1351 rpm

<sup>1)</sup> Přívodní hadici připojte ke kohoutku se 3/4" závitem.

## 5. INSTALACE



### VAROVÁNÍ!

Viz kapitoly o bezpečnosti.

### 5.1 Vybalení

1. Otevřete dvířka. Vymějte všechno prádlo z bubny.

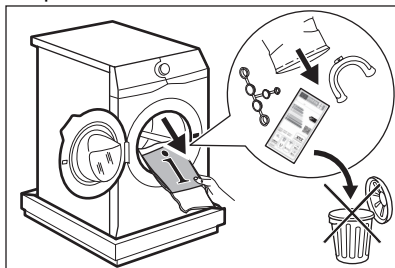

Příslušenství dodaná spolu se spotřebičem se mohou lišit podle modelu.

2. Na podlahu za spotřebič položte obalový prvek a spotřebič opatrně položte na jeho zadní stranu. Odstraňte polystyrénovou ochranu ze spodní části spotřebiče.

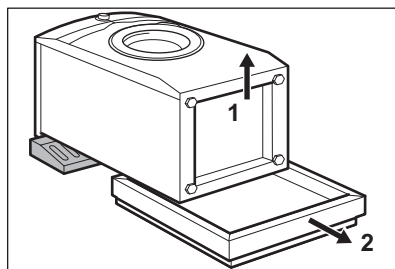

### POZOR!

Nepokládejte pračku na její přední část.

3. Zvedněte spotřebič zpět do vzpřímené polohy. Vyndejte napájecí kabel a vypouštěcí hadici z držáků.

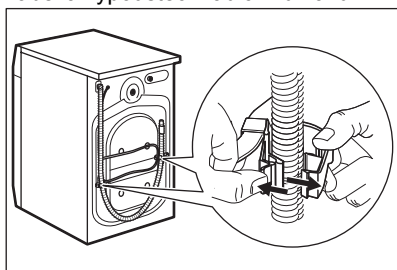

### VAROVÁNÍ!

Z vypouštěcí hadice může vytékat voda. Důvodem je přezkoušení pračky ve výrobním závodě.



4. Klíčem přiloženým ke spotřebiči vyšroubujte tři šrouby. Vytáhněte plastové distanční kolíky.

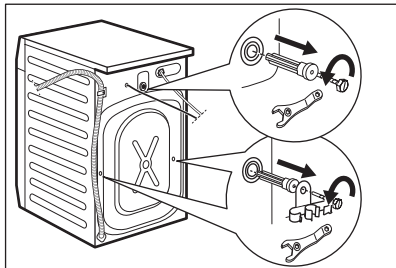

**i** Obaly a přepravní šrouby doporučujeme uschovat pro případné další stěhování spotřebiče.

5. Do otvorů vložte plastové krytky, které naleznete v sáčku s návodem k použití.

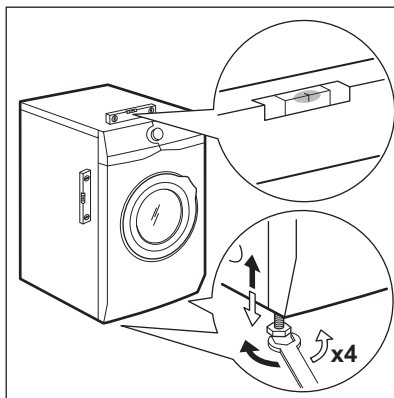
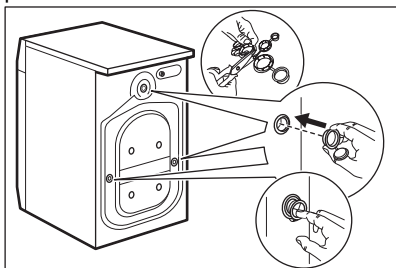

Spotřebič musí být vyrovnaný a stabilní.

**i** Správné vyrovnaní spotřebiče zabraňuje vibracím, hluku a pohybu spotřebiče během jeho provozu.

**i** Je-li spotřebič umístěn na podstavci nebo pokud je na pračce instalována sušička, použijte příslušenství popsané v části „Příslušenství“. Pozorně si přečtěte pokyny dodané spolu se spotřebičem a příslušenstvím.

## 5.2 Umístění a vyrovnaní

1. Instalujte spotřebič na tvrdé rovné podlaze.

**i** Ujistěte se, že koberec nebrání proudění vzduchu pod spotřebičem. Zkontrolujte, zda se spotřebič nedotýká zdi ani jiných zařízení či kusů nábytku.

2. Uvolněním nebo utažením nožiček spotřebič vyrovnejte.

**!** **VAROVÁNÍ!** Spotřebič nevyrovnávejte podložním kusů kartonu, dřeva či obdobných materiálů pod jeho nožičky.

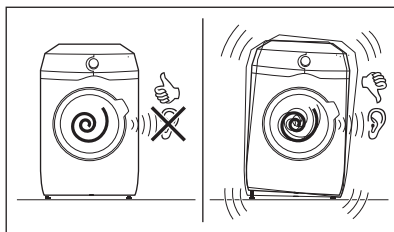

## 5.3 Přívodní hadice

1. Připojte přívodní hadici k zadní straně spotřebiče.
2. Nastavte ji doleva či doprava podle umístění vodovodního kohoutku.

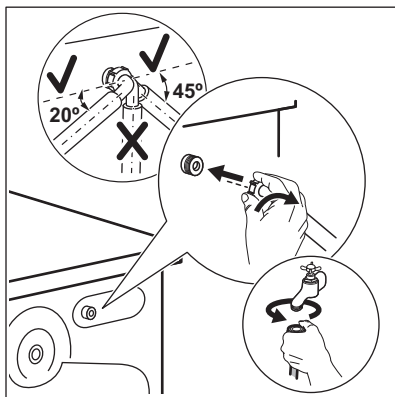

- i** Přesvědčte se, že přívodní hadice není ve svislé poloze.
3. V případě potřeby povolte kruhovou matici a nastavte ji do správné polohy.
  4. Přívodní hadici připojte ke kohoutku se studenou vodou a závitem 3/4".

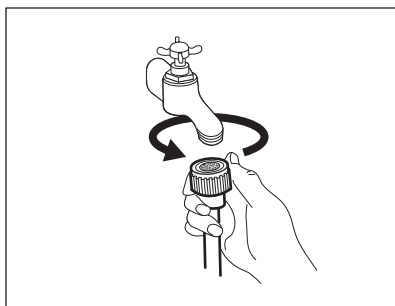

**!** **VAROVÁNÍ!**  
Teplota vody nesmí překročit 25 °C.

**!** **POZOR!**  
Ujistěte se, že ze spojek neuniká voda.

**i** Pokud jsou přívodní hadice příliš krátké, nenastavujte je ani nepoužívejte prodlužovací hadice. Požádejte servisní středisko o výměnu přívodní hadice.

## 5.4 Vypouštění vody

Vypouštěcí hadice by se měla nacházet ve výšce minimálně 60 cm a maximálně 100 cm od podlahy.

**i** Hadici lze prodloužit o maximálně 400 cm. V případě prodloužení hadice nebo ostatních hadic kontaktujte autorizované servisní středisko.

Vypouštěcí hadici lze připojit několika způsoby:

1. Vytvořte na vypouštěcí hadici ohyb ve tvaru U a založte ji kolem plastového kolena.

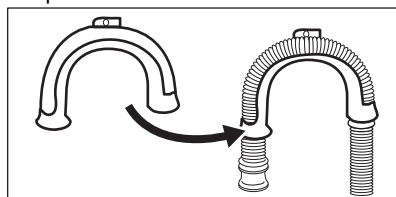

2. **Na kraji umyvadla** - Upevněte koleno k vodovodnímu kohoutku nebo zdi.

**i** Ujistěte se, že se plastové koleno nemůže během vypouštění spotřebiče pohybovat.

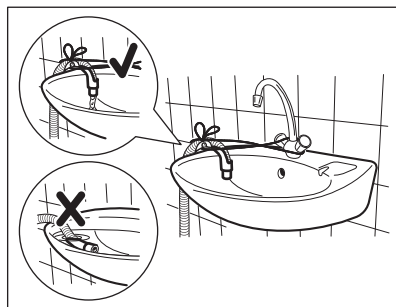

**i** Ujistěte se, že konec vypouštěcí hadice není ponořen ve vodě. Špinavá voda by se mohla vrátit do spotřebiče.

3. **Ke stoupacímu potrubí s průduchem** - Vložte vypouštěcí hadici přímo do odpadního potrubí. Viz obrázek.

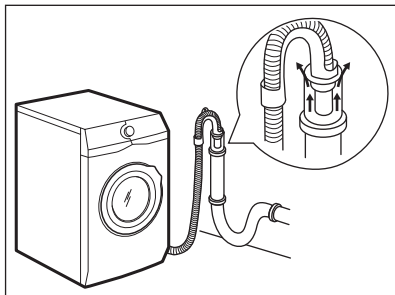

- i** Konec vypouštěcí hadice musí být stále větraný, tj. vnitřní průměr odpadního potrubí (min. 38 mm - min. 1,5") musí být širší než vnější průměr vypouštěcí hadice.
4. Pokud konec vypouštěcí hadice vypadá takto (viz obrázek), můžete jej zatlačit přímo do stoupacího potrubí.

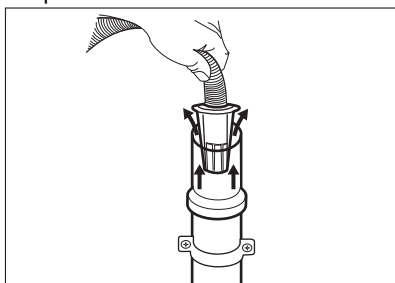

5. **Bez plastového kolena, k přípoje sifonu** - Vypouštěcí hadici nasuňte na hubici sifonu a zajistěte ji sponou. Viz obrázek.

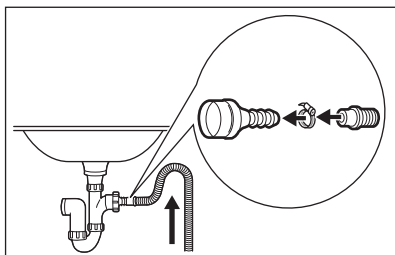

- i** Ujistěte se, že je na vypouštěcí hadici oblouk, aby se do spotřebiče nedostávala voda či nečistoty vypouštěné z umyvadla.

6. Zaveďte hadici přímo do odpadního potrubí zabudovaného ve stěně místnosti se zajištěním pomocí spony.

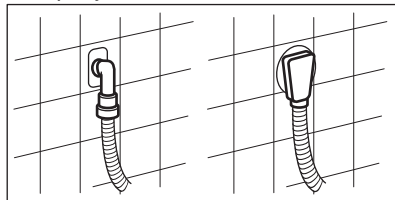

## 5.5 Připojení k elektrické síti

Na konci instalace spotřebiče můžete zapojit síťovou zástrčku do síťové zásuvky.

Typový štítek na vnitřní hraně dveří spotřebiče a část „Technické údaje“ stanovují potřebné elektrické parametry. Ujistěte se, že jsou kompatibilní s napájením ze sítě.

Ověřte si, zda váš domácí elektrický rozvod unese maximální požadované zatížení i případně další současně zapnuté domácí elektrospotřebiče.

**Spotřebič zapojte na zásuvku s uzemněním.**

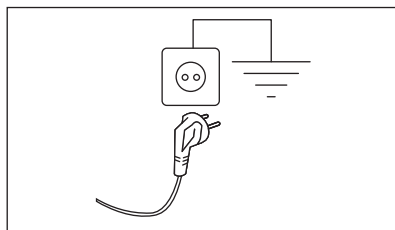

Napájecí kabel musí být po instalaci spotřebiče snadno přístupný.

V případě jakýchkoliv elektrikářských prací potřebných k instalaci tohoto spotřebiče se obraťte na naše autorizované servisní středisko.

Výrobce odmítá veškerou odpovědnost za možné poškození zdraví nebo za škody na majetku, k nimž došlo v důsledku nedodržení výše uvedených pokynů.

## 6. PŘÍSLUŠENSTVÍ

### 6.1 K dostání v internetovém obchodě [www.aeg.com/shop](http://www.aeg.com/shop) nebo u autorizovaného prodejce

Pozorně si přečtěte pokyny dodané spolu s příslušenstvím.

- i** Pouze správné příslušenství schválené společností AEG zajistí bezpečnostní standardy spotřebiče. Při použití neschválených součástí budou jakékoliv záruční nároky neplatné.

### 6.2 Souprava fixovacích destiček

Pokud spotřebič instalujete na podstavec, který není příslušenstvím dodaným společností AEG, zajistěte jej pomocí fixovacích destiček.

Pozorně si přečtěte pokyny dodané spolu s příslušenstvím.

### 6.3 Spojovací sada

Bubnovou sušičku lze umístit na pračku **pouze za použití správné spojovací sady**.

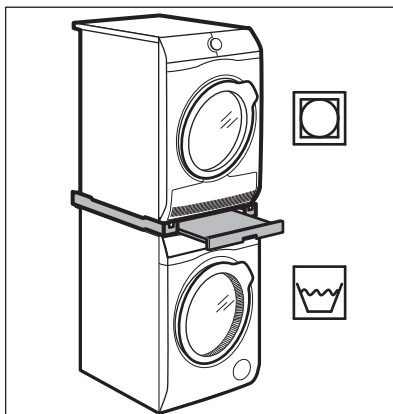

#### **VAROVÁNÍ!**

Bubnovou sušičku neumisťujte pod pračku. Ověřte kompatibilitu spojovací sady podle hloubky vašich spotřebičů.

## 7. OVLÁDACÍ PANEL



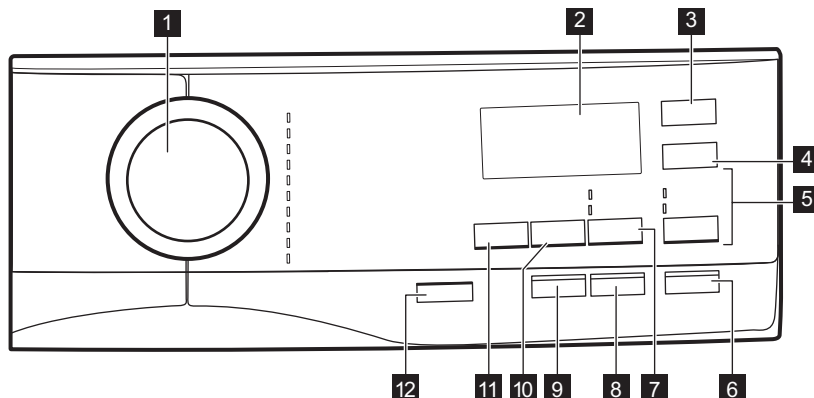



### 7.1 Popis ovládacího panelu

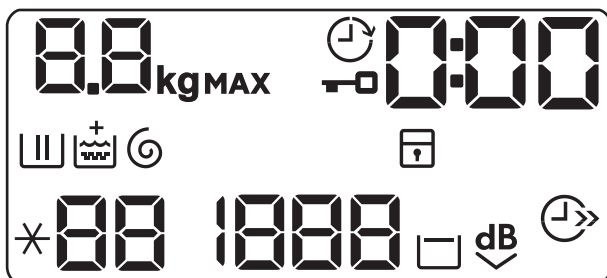













- 1 Volič programu
- 2 Displej
- 3 Dotykové tlačítko Odložený start
- 4 Úspora času dotykové tlačítko
- 5 Máchání dotykové tlačítko přeskočení
  - Extra máchání funkce
  - Pouze máchání funkce
- 6 Start/Pauza dotykové tlačítko
- 7 Skvrny/Předpírka dotykové tlačítko přeskočení
  - Skvrny funkce
  - Předpírka funkce
- 8 Dotykové tlačítko Antialergický
- 9 Dotykové tlačítko Jemné+
- 10 Odštěďování snížení rychlosti odštěďování
- 11 Teplota dotykové tlačítko
- 12 Zap./Vyp. Tlačítko

## 7.2 Displej



	Ukazatel <b>kg</b> bliká během odhadování hmotnosti prádla.
<b>MAX</b>	Ukazatel maximální náplně prádla. Bliká, když náplň prádla přesáhne maximální deklarovanou náplň zvoleného programu.
	Ukazatel zablokování dvířek.
	Ukazatel odloženého startu.
	Tento digitální ukazatel může zobrazovat: <ul style="list-style-type: none"> <li>• Délku programu (např. 2:40).</li> <li>• Čas odkladu (např. 30' nebo 2h).</li> <li>• Konec cyklu ()</li> <li>• Výstražný kód (<i>E20</i>).</li> </ul>
	Kontrolka fáze praní. Bliká během fáze předpírky a praní.
	Ukazatel fáze máchání. Bliká během fáze máchání.

	Funkce Extra máchání. Když je nastavené extra máchání, nad  se zobrazí ukazatel  .
	Ukazatel fáze odstředování a vypouštění. Bliká během fáze odstředování a vypouštění.
	Ukazatel dětské bezpečnostní pojistky.
	Ukazatel teploty. Ukazatel  se zobrazí, když je nastavené studené praní.
	Ukazatel rychlosti odstředování.
	Ukazatel Bez odstředění. Fáze odstředování je vypnutá.
	Ukazatel zastavení máchání.
	Ukazatel funkce Extra tichý.
	Ukazatel úspory času.

## 8. VOLIČ A TLAČÍTKA

### 8.1 Zap./Vyp.

Stisknutím tohoto tlačítka na několik málo sekund umožní zapnutí či vypnutí spotřebiče. Při zapínání a vypínání spotřebič zazní dvě různé melodie.

Jelikož funkce pohotovostního režimu automaticky vypne spotřebič, aby snížila spotřebu energie, v několika málo případech můžete požadovat opětovné zapnutí spotřebiče.

Pro více podrobností viz odstavec Pohotovostní režim v kapitole Denní používání.

### 8.2 Úvod





Funkce nejsou volitelné se všemi pracími programy. Zkontrolujte kompatibilitu mezi funkcemi a pracími programy v „Tabulce programů“. Funkce se mohou navzájem vylučovat, kdy vám spotřebič nedovolí současně nastavit nekompatibilní funkce. Dbejte na to, aby displej a dotyková tlačítka byly vždy čisté a suché.

### 8.3 Teplota

Po zvolení pracího programu spotřebič automaticky navrhne výchozí teplotu.

Opakovaně stiskněte toto tlačítko, dokud se na displeji nezobrazí požadovaná teplota.

Když se na displeji zobrazí ukazatele  a , spotřebič neohřívá vodu.

## 8.4 Odstředování

Když nastavíte program, spotřebič automaticky nastaví maximální povolenou rychlost odstředování.

Opakovaným stisknutím tohoto tlačítka:

- **Snižíte rychlost odstředování.**

**i** Na displeji se zobrazí pouze rychlosti odstředování dostupné se zvoleným programem.

- **Zapnete funkci Zastavení máchání.** Konečné odstředění se neprovede. Nedojde k vypuštění vody z posledního máchání, aby se prádlo nezmačkalo. Prací program skončí s vodou v bubnu.

Na displeji se zobrazí ukazatel .

Dvířka zůstanou zablokovaná a buben se pravidelně otáčí, aby se snížilo zmačkání prádla. Před odblokováním dvířek je nutné vypustit vodu.

Pokud stisknete tlačítko Start/Pauza, spotřebič provede odstředovací fázi a vypustí vodu.

**i** Spotřebič automaticky vypustí vodu po přibližně 18 hodinách.

- **Zapnete funkci Extra tichý.** Průběžné a konečné odstředovací fáze jsou potlačeny a program končí s vodou v bubnu. To pomáhá snížit zmačkání prádla.

Na displeji se zobrazí ukazatel .

Dvířka zůstanou zablokována. Buben se otáčí pravidelně, aby se snížilo zmačkání prádla. Před odblokováním dvířek je nutné vypustit vodu.

Jelikož se jedná o velmi tichý program, je vhodný k použití v nočních hodinách, když jsou k dispozici levnější tarify elektřiny. U některých programů se máchání provádějí s použitím většího množství vody.

Pokud stisknete tlačítko Start/Pauza, spotřebič provede pouze vypouštěcí fázi.

**i** Spotřebič automaticky vypustí vodu po přibližně 18 hodinách.

## 8.5 Skvrny/Předpírka

Opětovným stisknutím tohoto tlačítka zapnete jednu z těchto dvou funkcí.

Na displeji se zobrazí příslušný ukazatel.

- **Skvrny**

Volbou této funkce přidáte k programu fázi k odstranění skvrn, která umožňuje praní silně zašpiněného nebo poskvrněného prádla s odstraňovačem skvrn.

Nalijte odstraňovač skvrn do komory

. Odstraňovač skvrn bude přidán během příslušné fáze pracího programu.

**i** Tato funkce není k dispozici u programů s teplotou nižší než 40 °C.

- **Předpírka**

Pomocí této funkce přidáte před fázi praní fázi předpírky při 30 °C.

Tato funkce se doporučuje u silně zašpiněného prádla, obzvláště obsahuje-li písek, prach, bahno nebo jiné pevné částice.

**i** Tato funkce může prodloužit délku programu.

## 8.6 Máchání

Pomocí tohoto tlačítka můžete zvolit jednu z následujících funkcí:



- **Extra máchání** Funkce Tato funkce přidá několik máchání podle zvoleného pracího programu. Tato funkce se používá pro osoby alergické na zbytky pracího prostředku a v oblastech s měkkou vodou.

**i** Tato funkce lehce prodlouží délku programu.

- **Přeskočení prací fáze - funkce Pouze máchání** Spotřebič u zvoleného programu provede pouze fázi máchání, odstředění a vypouštění.

Rozsvítí se příslušná kontrolka nad dotykovým tlačítkem.

## 8.7 Antialergický

Nastavte tuto funkci společně s programem pro prádlo z bílé Bavlna. Je-li zvolena tato funkce, nelze změnit teplotu ani délku programu. Funkce Úspora času  a Extra tichý  nejsou k dispozici.

Rozsvítí se příslušná kontrolka nad dotykovým tlačítkem.

Tato funkce díky prací fázi v kombinaci s parní parou odstraňuje více než 99,99 % bakterií a virů, které udržují teplotu nad 60 °C po celou dobu prací fáze. Díky dodatečnému působení na vlákna v parní fázi zajišťuje vylepšená oplachovací fáze správné odstranění pracího prostředku a zbytků mikroorganismů. Tato funkce také zajišťuje odpovídající snížení množství plylu/alergenních předmětů.



Testováno na Staphylococcus aureus, Enterococcus faecium, Candida albicans, Pseudomonas aeruginosa a MS2 Bacteriophage v externím testu provedeném společností Swissatest Testmaterialien AG v roce 2021 (testovací zpráva č. 202120117).

## 8.8 Úspora času

Pomocí této funkce můžete zkrátit délku programu.

- Je-li vaše prádlo normálně nebo lehce zašpiněné, může být vhodné zkrátit

prací program. **Jedním** stisknutím tohoto tlačítka zkrátíte délku programu.

- V případě menší náplně **dvojím** stisknutím tohoto tlačítka nastavíte extra krátký program.

Na displeji se zobrazí ukazatel .

## 8.9 Jemné+

Nastavením funkce Jemné+ zajistíte dokonalé dávkování aviváže a zlepšíte měkkost prádla.



Tato funkce lehce prodlouží délku programu.

## 8.10 Odložený start

Díky této funkci můžete odložit spuštění programu na příhodnější čas.

Opakovaným stisknutím tlačítka nastavíte požadovanou prodlevu. Čas se zvyšuje v krocích po 30 minutách až do 90 minut a po dvou hodinách až do 20 hodin.

Po stisknutí tlačítka Start/Pauza se na displeji zobrazí ukazatel  a zvolená délka prodlevy a spotřebič zahájí odpočet.

## 8.11 Start/Pauza

Stisknutím tlačítka Start/Pauza spustíte nebo pozastavíte spotřebič či přerušíte probíhající program.







# 9. PROGRAMY

## 9.1 Tabulka programů

Prací programy

Program	Popis programu
Eco 40-60	<b>Bílá bavlna a bavlna s trvalými barvami.</b> Normálně zašpiněné prádlo. Spotřeba energie se sníží a délka pracího programu se prodlouží. Tím se dosáhne dobrých výsledků praní.
Bavlna	<b>Bílá a barevná bavlna</b> silně a normálně zašpiněné bavlněné prádlo.





Program	Popis programu
Syntetika	<b>Prádlo ze syntetických nebo směsových tkanin.</b> Normálně zašpiněné prádlo.
Jemné prádlo	<b>Prádlo z jemných tkanin jako akryl, viskóza a směsové tkaniny vyžadující šetrnější praní.</b> Normálně a lehce zašpiněné prádlo.
Vlna/Hedvábí  	<b>Vlna vhodná k praní v pračce, vlněné a jiné tkaniny, které lze prát ručně</b> se symbolem „ruční praní“ na etiketě <sup>1)</sup> .
Outdoor 	<p> Nepoužívejte aviváž a ujistěte se, že v dávkovači pracího prostředku nejsou žádné zbytky aviváže.</p> <p><b>Syntetické sportovní prádlo.</b> Tento program je navržen k šetrnému praní moderního venkovního sportovního oblečení a je rovněž vhodný pro sportovní prádlo do tělocvičen, na kolo, pro jogging a podobné. Doporučená náplň prádla je 2,5 kg.</p> <p><b>Nepromokavé, voděodolné-prodyšné a vodoodpudivé tkaniny.</b> Tento program lze také použít k obnově vodoodpudivých vlastností, protože je speciálně upraven pro tkaniny s hydrofobickým povlakem. Pro obnovu vodoodpudivých vlastností postupujte následovně:</p> <ul style="list-style-type: none"> <li>• Nasypte/nalijte prací prostředek do komory .</li> <li>• Nalijte speciální přípravek na obnovu vodoodpudivých vlastností tkanin do komory pro aviváž .</li> <li>• Snižte náplň prádla na 1 kg.</li> </ul> <p> Obnovení vodoodpudivých vlastností tkanin můžete dále vylepšit sušením v bubnové sušičce, když nastavíte sušicí program Outdoor (je-li k dispozici a pokud je v pokynech k péči o konkrétní oděv bubnové sušení povoleno).</p>
20 min. - 3 kg	Lehce zašpiněné nebo jednou nošené <b>bavlněné a syntetické prádlo.</b>
Přikrývka	<b>Jedna syntetická deka, oděvy s vycpávkami, lůžkoviny, bundy z prachového peří</b> a podobné kusy prádla.
Snadné žehlení	<b>Syntetické prádlo vyžadující šetrné praní.</b> Normálně a lehce zašpiněné prádlo. <sup>2)</sup>
Odstřed./Vypouštění	<b>Veškeré tkaniny s výjimkou vlněných a jemných tkanin.</b> Pro odstředění prádla a vypouštění vody z bubnu.

<sup>1)</sup> Během tohoto programu se buben otáčí pomalu, a praní je tak k prádlu šetrné. Může se zdát, že se buben neotáčí nebo že se neotáčí správně, ale to je u tohoto programu běžný jev.

<sup>2)</sup> Aby se zabránilo pomačkání prádla, teplota vody v tomto programu je regulována a fáze praní a odstředění je mírná. Spotřebič přidá několik máchání.

## Teplota programu, maximální rychlost odstředování a maximální náplň

Program	Výchozí teplota Rozsah teploty	Referenční rychlost odstředování Rozsah otáček od- středění	Maximální množ- ství prádla
Eco 40-60	40 °C <sup>1)</sup>	1400 rpm 1400 rpm – 400 rpm	9 kg
Bavlna	40 °C 95 °C – studená	1400 rpm 1400 rpm – 400 rpm	9 kg
Syntetika	40 °C 60 °C – studená	1200 rpm 1200 rpm – 400 rpm	4 kg
Jemné prádlo	30 °C 40 °C – studená	1200 rpm 1200 rpm – 400 rpm	2 kg
Vlna/Hedvábí 	40 °C 40 °C – studená	1200 rpm 1200 rpm – 400 rpm	1,5 kg
Outdoor 	30 °C 40 °C – studená	1200 rpm 1200 rpm – 400 rpm	2,5 kg <sup>2)</sup> 1 kg <sup>3)</sup>
20 min. - 3 kg	30 °C 40–30 °C	1200 rpm 1200 rpm – 400 rpm	3 kg
Přikrývka	40 °C 60 °C – studená	800 rpm 800 rpm – 400 rpm	3 kg
Snadné žehlení	40 °C 60 °C – studená	800 rpm 800 rpm – 400 rpm	4 kg
Odstřed./Vypouštění 4)	-	1400 rpm 1400 rpm – – –	9 kg

<sup>1)</sup> Na základě nařízení Komise EU 2019/2023 dokáže tento program při 40 °C vyprat běžně zašpiněné bavlněné prádlo doporučené k praní při 40 °C nebo 60 °C společně v rámci stejného programu.



Informace ohledně teploty dosažené v prádle, délky programu a dalších údajů se dozvíte v části „Údaje o spotřebě“.





Nejúčinnější programy ve smyslu spotřeby energie jsou obecně takové programy, které probíhají při nižších teplotách a trvají déle.

2) Prací program.

3) Prací program a fáze pro obnovu voděodolnosti.

4) Nastavte rychlost odstředování. Ujistěte se, že je rychlost vhodná pro daný typ praného prádla. Pokud nastavíte funkci Bez odstředění, je dostupná pouze vypouštěcí fáze.

## Kompatibilita funkcí programů



FUNKCE	PROGRAM Eco 40-60	Bavlna	Syntetika	Jemné prádlo	Vlna/Hedvábí 	Outdoor 	20 min. - 3 kg	Přikrývka	Snadné žehlení	Odstřed./Vypouštění
Odstředování	■	■	■	■	■	■	■	■	■	■
---										■
	■	■	■	■	■	■			■	
dB 	■	■	■	■						
Skvrny <sup>1)</sup>	■	■	■						■	
Předpírka	■	■	■						■	
Extra máchání	■	■	■	■		■			■	
Pouze máchání	■	■	■	■	■	■	■	■	■	
Antialergický 		■								
Úspora času <sup>2)</sup>	■	■	■	■					■	
Odložený start	■	■	■	■	■	■	■	■	■	■
Jemné+	■	■	■	■				■	■	

<sup>1)</sup> Tato funkce není k dispozici s teplotou nižší než 40 °C.

<sup>2)</sup> Pokud nastavíte nejkratší délku trvání programu, doporučujeme snížit množství prádla. Spotřebič lze plně naložit, výsledky praní však mohou být méně uspokojivé.

### Vhodné prací prostředky pro prací programy

Program	Univerzální práškový prací prostředek <sup>1)</sup>	Univerzální tekutý prací prostředek	Tekutý prací prostředek na barevné prádlo	Pro jemné vlněné prádlo	Speciální
Eco 40-60	▲	▲	▲	--	--
Bavlna	▲	▲	▲	--	--
Syntetika	▲	▲	▲	--	--

Program	Univerzální práškový prací prostředek <sup>1)</sup>	Univerzální tekutý prací prostředek	Tekutý prací prostředek na barevné prádlo	Pro jemné vlněné prádlo	Speciální
Jemné prádlo	--	--	--	▲	▲
Vlna/Hedvábí 	--	--	--	▲	▲
Outdoor 	--	--	--	▲	▲
20 min. - 3 kg	--	▲	▲	--	--
Přikrývka	--	--	--	▲	▲
Snadné žehlení	▲	▲	▲	--	--

<sup>1)</sup> Při teplotě vyšší než 60 °C se doporučuje používat práškový prací prostředek.

▲ = Doporučeno

-- = Nedoporučeno

## 9.2 Woolmark Wool Care - Modrá



WOOL HAND WASH SAFE

Prací program pro vlnu u této pračky schválila společnost Woolmark pro praní vlněných oděvů určených pro „ruční praní“ za podmínky, že tyto oděvy se budou prát podle pokynů uvedených na etiketě a podle pokynů výrobce této pračky. M1512

Symbol Woolmark představuje v mnoha zemích certifikační známku.

## 10. NASTAVENÍ

### 10.1 Dětská bezpečnostní pojistka

Díky této funkci můžete zabránit dětem, aby si hrály s ovládacím panelem.

- Funkci **zapnete** či **vypnete** současným stisknutím tlačítek Odstředování a Skvrny/Předpírka, dokud se na ukazatel  **nezbrazí** nebo **nezhasne** na displeji.

Tuto funkci lze zapnout:

- Po stisknutí tlačítka Start/Pauza: všechna tlačítka i volič programů jsou vypnutá (kromě tlačítka Zap./Vyp.).
- Před stisknutím tlačítka Start/Pauza: spotřebič nelze spustit.

Spotřebič uchovává volbu této funkce po jeho vypnutí.

### 10.2 Zvuková signalizace

Chcete-li vypnout zvukovou signalizaci při dokončení programu, stiskněte současně na tři sekundy tlačítka Skvrny/Předpírka a Antialergický.



V případě poruchy spotřebiče zvuková signalizace nadále funguje.

### 10.3 Trvalé extra máchání

S touto funkcí můžete trvale zapnout přidavné máchání při volbě nového programu.

- Funkci **zapnete** či **vypnete** současným stisknutím Teplota a Odstředování, dokud se příslušný ukazatel **nezobrazí nebo nepřestane zobrazovat**.

Na displeji se zobrazí nad

## 11. PŘED PRVNÍM POUŽITÍM

1. Ujistěte se, že jste ze spotřebiče odstranili všechny přepravní šrouby.
2. Ujistěte se, že je k dispozici elektrické napájení a vodovodní kohoutek je otevřený.
3. Nalijte menší množství pracího prostředku do přihrádky označené
4. Nastavte a spusťte program pro bavlnu na nejvyšší teplotu bez prádla v bubnu.

Tímto postupem odstraníte všechny možné nečistoty z bubnu a vany spotřebiče.

## 12. DENNÍ POUŽÍVÁNÍ



### VAROVÁNÍ!

Viz kapitoly o bezpečnosti.

### 12.1 Zapnutí spotřebiče

1. Zasuňte zástrčku do zásuvky.
  2. Otevřete vodovodní kohoutek.
  3. Stisknutím tlačítka Zap./Vyp. na několik sekund zapnete spotřebič.
- Zazní krátký zvukový signál (je-li zapnutý). Spotřebič automaticky nabídne výchozí program. Rozsvítí se příslušná kontrolka.

Na displeji se zobrazí maximální náplň, výchozí teplota, výchozí rychlost odstředování, ukazatele fázi programu a délka programu.

### 12.2 Vkládání prádla

1. Otevřete dvířka spotřebiče.
2. Prádlo před vložením do spotřebiče protřepete.
3. Vložte prádlo do bubnu kus po kuse. Ujistěte se, že do bubnu nevkládáte příliš mnoho prádla.
4. Dvířka dobře zavřete.

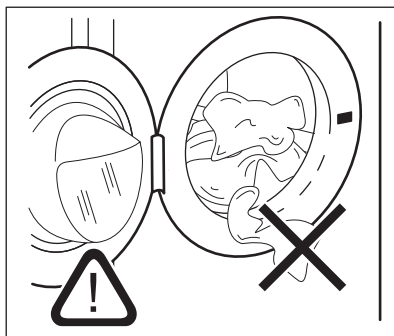

### POZOR!

Ujistěte se, že mezi těsněním a dvířky nezůstane žádné prádlo. Hrozí nebezpečí úniku vody nebo poškození prádla.





### POZOR!

Praní tkanin, které jsou silně znečištěné olejem nebo tukem, by se mohly poškodit pryžové součásti pračky.

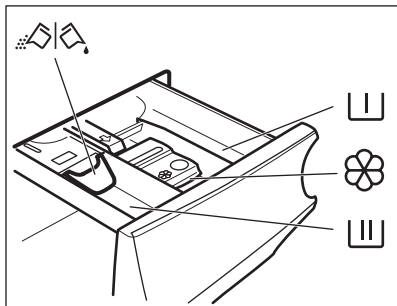
## 12.3 Plnění pracího prostředku a přísad





 Komora pro fázi předpírky, pro program namáčení nebo pro odstraňovač skvrn.

 Komora pro fázi praní.

 Komora na tekuté přísady (aviváž, škrob).

**MAX** Značka maximálního množství pro tekuté přísady.

 Klapka pro práškový nebo tekutý prací prostředek.

 Vždy se řiďte pokyny na balení pracích prostředků. Doporučujeme však nepřekračovat maximální vyznačené množství (**MAX**). Toto množství však zaručí nejlepší výsledky praní.

 V případě potřeby po pracím programu odstraňte z dávkovače zbytky pracího prostředku.

## 12.4 Zkontrolujte polohu klapky pracího prostředku

1. Vytáhněte dávkovač pracího prostředku až na doraz.

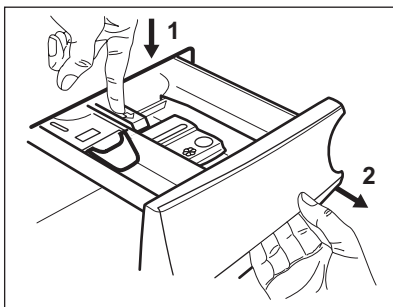

2. Stiskněte páčku dolů a vyjměte dávkovač.
3. Chcete-li použít práškový prací prostředek, otočte klapku směrem nahoru.

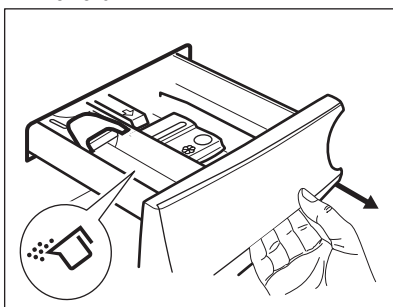

4. Chcete-li použít tekutý prací prostředek, otočte klapku směrem dolů.

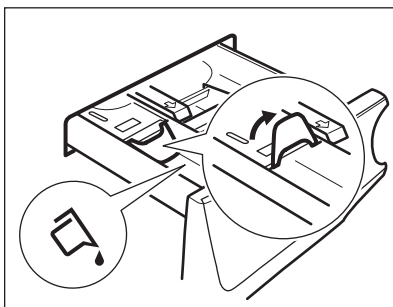

S klapkou **DOLE**:

- Nepoužívejte gelové nebo husté tekuté prací prostředky.
  - Nepřekračujte dávku tekutého pracího prostředku uvedenou na klapce.
  - Nenastavujte fázi předpírky.
  - Nenastavujte funkci odloženého startu.
5. Odměřte prací prostředek a aviváž.

6. Opatrně zavřete dávkovač pracího prostředku.

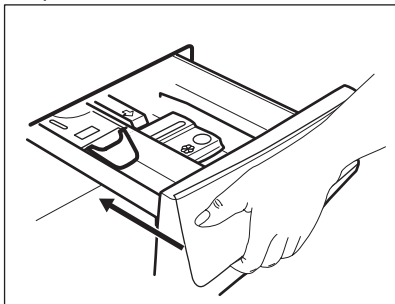

Ujistěte se, že klapka neblokuje zavírání zásuvky.

## 12.5 Nastavení programu

1. Pootočte voličem programů na volbu požadovaného pracího programu. Rozsvítí se příslušný ukazatel programu.

Ukazatel tlačítka Start/Pauza bliká.

Na displeji se zobrazí maximální deklarovaná náplň programu, výchozí teplota, maximální rychlost odstřeďování, ukazatele prací fáze (když jsou dostupné) a informační délka programu.

2. Změnu teploty nebo rychlosti odstřeďování provedete stisknutím příslušných tlačítek.
3. V případě potřeby nastavte jednu či více funkcí stisknutím příslušných tlačítek. Na displeji se zobrazí příslušné ukazatele a poskytované údaje se změní odpovídajícím způsobem.

**i** V případě, že určitá volba **není možná**, nezobrazí se žádný ukazatel a zazní zvukový signál.

## 12.6 Spuštění programu s odloženým startem

1. Opakovaně stiskněte tlačítko Odložený start, dokud se na displeji nezobrazí požadovaný čas prodlevy.

Rozsvítí se kontrolka .

2. Stiskněte tlačítko Start/Pauza. Spotřebič spustí odpočet do odloženého startu.

Po dokončení odpočtu se spustí nastavený program.

**i** Na konci odpočtu se spustí odhad PROSENSE.

## Zrušení odloženého startu po spuštění odpočtu

Zrušení odloženého startu:

1. Stisknutím tlačítka Start/Pauza pozastavte chod spotřebiče. Příslušný ukazatel začne blikat.
2. Opakovaně stiskněte tlačítko Odložený start, dokud se na displeji nezobrazí .
3. Opětovným stisknutím tlačítka Start/Pauza program okamžitě spustíte.

## Změna odloženého startu po spuštění odpočtu

Změna odloženého startu:

1. Stisknutím tlačítka Start/Pauza pozastavte chod spotřebiče. Příslušný ukazatel začne blikat.
2. Opakovaně stiskněte tlačítko Odložený start, dokud se na displeji nezobrazí požadovaný čas prodlevy.
3. Opětovným stisknutím tlačítka Start/Pauza spustíte nový odpočet.

## 12.7 Spuštění programu

Stisknutím tlačítka Start/Pauza program spustíte.

Příslušný ukazatel přestane blikat a trvale se zobrazuje.

Program se spustí a dvířka se zablokují.

Na displeji se zobrazí ukazatel .

**i** Před naplněním spotřebiče vodou může krátce pracovat vypouštěcí čerpadlo.

## 12.8 Detekce náplně ProSense

**i** Délka programu na displeji poukazuje na **střední/velkou náplň**.

Po stisknutí tlačítka Start/Pauza se přestane zobrazovat ukazatel maximální deklarované náplně, bliká ukazatel  a

funkce ProSense začne s detekcí náplně prádla:

1. Spotřebič detekuje náplň během prvních 30 sekund: ukazatel **kg** a časové tečky **■** bliká, buben se krátce otáčí.
2. Na konci detekce náplně zhasne ukazatel **kg** a tečky času **■** přestanou blikat. Délka programu se následně upraví a může se při tom zvýšit či snížit. Po dalších 30 sekundách se začne napouštět voda.

Na konci detekce náplně, **v případě přeplnění bubnu**, bliká na displeji ukazatel **MAX**:

V takovém případě je po dalších 30 sekund možné pozastavit chod spotřebiče a odebrat nadbytečné prádlo.

Po odebrání nadbytečného prádla stisknutím tlačítka Start/Pauza program opět spustíte. Fáze ProSense se může opakovat až třikrát (viz bod 1).

**Důležité!** Pokud nesnížíte množství prádla, prací program se stále spustí, bez ohledu na přeplnění. V takovém případě nebude možné zaručit nejlepší výsledky praní.

**i** Přibližně 20 minut po spuštění programu může znovu dojít k úpravě délky programu v závislosti na nasákavosti vody tkaninami.

**i** Detekce ProSense se provádí pouze u kompletních pracích programů (bez navolení přeskočených fází).

**i** Funkce Funkce ProSense není k dispozici u některých programů, například Vlna/Hedvábí, programů s krátkým cyklem a bez praní.

## 12.9 Ukazatele fáze programů

Když se spustí program, ukazatel probíhající fáze bliká a ukazatele další fáze jsou trvale zobrazené.

Např.: probíhá fáze praní či předprírky:



Když se fáze dokončí, příslušný ukazatel přestane blikat a zůstane trvale zobrazený. Začne blikat ukazatel další fáze.

Např.: probíhá fáze máchání:



## 12.10 Přerušeni programu a změna funkcí

Při spuštěném programu můžete změnit **pouze určité** funkce:

1. Stisknete tlačítko Start/Pauza. Příslušný ukazatel začne blikat.
2. Změňte funkce. Údaje poskytované na displeji se změní odpovídajícím způsobem.
3. Stisknete opět tlačítko Start/Pauza. Prací program bude pokračovat.

## 12.11 Zrušení probíhajícího programu

1. Stisknutím tlačítka Zap./Vyp. zrušíte program a vypnete spotřebič.
  2. Stisknutím tlačítka Zap./Vyp. opětovně zapnete spotřebič.
- Nyní můžete zadat nový prací program.

**i** Pokud již byla provedena fáze ProSense a již započalo napouštění vody, nový program se spustí **bez zopakování fáze ProSense**. Voda a prací prostředek nebudou vypuštěny, aby se zabránilo plýtvání. Na displeji se zobrazí maximální délka programu, která se zaktualizuje cca 20 minut po spuštění nového programu.

## 12.12 Otevření dvířek – přidávání oblečení

Zatímco probíhá program nebo odpočet odloženého startu, dvířka spotřebiče jsou zablokována.



- i** Pokud je teplota a hladina vody v bubnu příliš vysoká nebo se buben stále otáčí, nelze dvířka otevřít.

1. Stiskněte tlačítko Start/Pauza . Na displeji se přestane zobrazovat příslušný ukazatel zablokování dvířek.

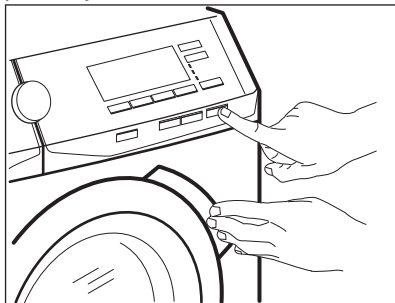

2. Otevřete dvířka spotřebiče. V případě potřeby vložte nebo vyjměte prádlo.
3. Zavřete dvířka a stiskněte tlačítko Start/Pauza .

Program nebo odpočet odloženého startu bude pokračovat.

4. Dvířka lze otevřít po dokončení programu, nebo nastavte program / funkci odstředování a vypouštění a poté stiskněte tlačítko Start/Pauza .

## 12.13 Konec programu

Po dokončení programu se spotřebič automaticky zastaví. Zazní zvuková signalizace (pokud je zapnutá).

Na displeji se všechny ukazatele prací fáze ustálí a oblast času začne zobrazovat .

Zhasne kontrolka tlačítka Start/Pauza.

Dvířka se odblokují a ukazatel  zhasne.





1. Stisknutím tlačítka Zap./Vyp. vypněte spotřebič.







Po pěti minutách od konce programu funkce úspory energie spotřebič automaticky vypne.

- i** Při opětovném zapnutí spotřebiče se na displeji zobrazí konec posledně nastaveného programu. Otočením voliče programu nastavte nový program.
2. Vyjměte prádlo ze spotřebiče.
  3. Zkontrolujte, zda je buben prázdný.
  4. Nechte dvířka a zásuvku dávkovače pracího prostředku lehce otevřené, abyste zabránili vzniku plísní a nepříjemných pachů.
  5. Zavřete vodovodní kohoutek.

## 12.14 Vypouštění vody po dokončení programu

Pokud jste zvolili program nebo funkci, která nevypustí vodu z posledního máchání, program se dokončí, ale:

- Na displeji se zobrazí ukazatel , ukazatel funkce  nebo  a ukazatel zablokovaných dvířek .
- Ukazatel probíhající fáze  bliká.
- Buben se stále pravidelně otáčí, aby se zabránilo zmačkání prádla.
- Dvířka zůstanou zablokována.
- Před otevřením dvířek je nutné vypustit vodu:

1. V případě potřeby stiskněte tlačítko Odstředování, abyste snížili rychlost odstředování navrženou spotřebičem.
  2. Stiskněte tlačítko Start/Pauza:
    - Pokud jste nastavili , spotřebič vypustí vodu a odstředí prádlo.
    - Pokud jste nastavili , spotřebič pouze vypustí vodu.
- Ukazatel funkce  nebo  zhasne, zatímco ukazatel  zablíká a poté zhasne.
3. Po dokončení programu a zhasnutí ukazatele zablokování dvířek  můžete dvířka otevřít.
  4. Stisknutím tlačítka Zap./Vyp. na několik sekund vypněte spotřebič.

- i** Spotřebič každopádně automaticky vypustí vodu po přibližně 18 hodinách.

## 12.15 Funkce pohotovostního režimu

Funkce pohotovostního režimu spotřebič automaticky vypne za účelem snížení spotřeby energie, když:

- Spotřebič nepoužíváte po dobu pěti minut před tím, než stisknete tlačítko Start/Pauza.  
Stisknutím tlačítka Zap./Vyp. opětovně zapnete spotřebič.
- Po pěti minutách od konce pracího programu  
Stisknutím tlačítka Zap./Vyp. opětovně zapnete spotřebič.

Na displeji se zobrazí délka posledního zvoleného programu. Otočením voliče programu nastavte nový program.

- i** Pokud jste nastavili program nebo funkci, která končí s vodou v bubnu, funkce pohotovostního režimu **nevypne** spotřebič a nepřipomene vám, abyste vypustili vodu.

## 13. TIPY A RADY



### VAROVÁNÍ!

Viz kapitoly o bezpečnosti.

### 13.1 Vkládání náplně prádla

- Prádlo rozdělte na: bílé, barevné, syntetické, jemné a vlněné.
- Řiďte se pokyny na etiketách praného prádla.
- Neperte současně bílé a barevné prádlo.
- Některé barevné oblečení může během prvního praní pouštět barvu. Doporučujeme proto, abyste jej při několika prvních praních prali odděleně.
- Vícevrstvé tkaniny, vlněné prádlo a prádlo s potiskem či obrázky obraťte naruby.
- Odolné skvrny předem ošetřete.
- Odolné skvrny perte pomocí speciálního pracího prostředku.
- U záclon postupujte opatrně. Odstraňte háčky a záclony vložte do pracího pytle nebo povlečení na polštář.
- Velmi malá náplň prádla může způsobit problémy s vyvážením během fáze odstředování, což vede k nadměrným vibracím. Pokud k tomu dojde:
  - a. přerušte program a otevřete dvířka (viz kapitola „Denní používání“);
  - b. ručně rozložte prádlo rovnoměrně ve vaně spotřebiče;
  - c. stiskněte tlačítko Start/Pauza. Odstředovací fáze bude pokračovat.
- Zapněte knoflíky polštářů, zatáhněte zipy, zapněte háčky a patenty. Svažte pásy, šňůry, tkaničky, tkanice a jakékoli jiné volné prvky.
- Neperte nezaobroubené prádlo nebo prádlo, které se zatrhává. Při praní malých nebo jemných kusů prádla použijte prací pytel (např. podprsenky s kovovými kosticemi, opasky, punčochové kalhoty, tkaničky, tkanice apod.).

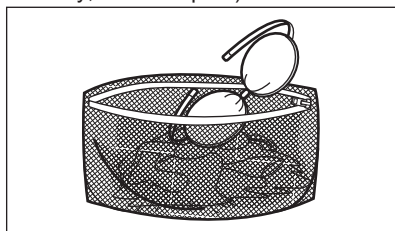

- Vyprázdněte kapsy a jednotlivé kusy prádla rozložte.

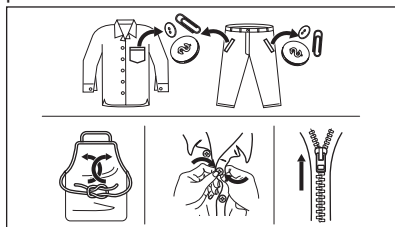

## 13.2 Odolné skvrny

U některých skvrn voda a prací prostředek nestačí.

Takovéto skvrny doporučujeme předem ošetřit před vložením příslušných kusů prádla do spotřebiče.

K dispozici jsou speciální odstraňovače skvrn. Použijte speciální odstraňovač skvrn vhodný pro daný druh skvrny a tkaniny.

## 13.3 Typ a množství pracího prostředku

Volba pracího prostředku a použití správného množství ovlivňuje výsledky vašeho praní a zároveň pomáhá bránit plýtvání a chránit životní prostředí:

- Použijte výhradně prací prostředky a ostatní přípravky určené speciálně pro pračky. Nejprve se řiďte těmito obecnými pravidly:
  - práškové prací prostředky pro všechny druhy tkanin, s výjimkou jemných tkanin. Pro bílé prádlo a dezinfekci prádla použijte nejlépe práškové prací prostředky obsahující bělidlo,
  - tekuté prací prostředky, přednostně pro prací programy s nízkou prací teplotou (max. 60 °C), pro všechny druhy tkanin nebo speciální prací prostředky pouze pro vlnu.
- Volba a množství pracího prostředku závisí na: typu tkaniny (jemné, vlněné, bavlněné prádlo, apod.), barvě oblečení, velikosti náplně, stupni zašpinění, teplotě praní a tvrdosti použité vody.
- Řiďte se pokyny na balení pracích prostředků a ostatních přísad, aniž byste překročili vyznačené maximální množství (**MAX**).
- Nemíchejte různé typy pracích prostředků.
- Menší množství pracího prostředku použijte tehdy, když:
  - perete malé množství prádla,
  - prádlo je lehce zašpiněné,
  - při praní se tvoří velké množství pěny.

- Když používáte prací tablety nebo kapsle, vždy je vložte do bubnu a nikoliv do dávkovače pracího prostředku.

### Nedostatečné množství pracího prostředku může způsobit:

- neuspokojivé výsledky praní,
- zšednutí náplně prádla,
- mastné oblečení,
- plíseň ve spotřebiči.

### Nadměrné množství pracího prostředku může způsobit:

- pěnovost,
- nižší prací účinek,
- nedostatečné máchání,
- větší dopad na životní prostředí.

## 13.4 Ekologické rady

Chcete-li ušetřit vodu i energii a přispět k ochraně životního prostředí, doporučujeme řídit se následujícími radami:

- **Normálně zašpiněné prádlo** můžete prát **bez předpírky**, čímž ušetříte prací prostředek, vodu i čas (a ochráníte tak i životní prostředí!).
- Plnění spotřebiče na **maximální kapacitu uvedenou u každého programu pomáhá snižovat spotřebu energie a vody**.
- Vhodným předběžným ošetřením můžete před praním odstranit skvrny a zašpiněná místa. Prádlo pak můžete vyprat při nižší teplotě.
- Pro použití správného množství pracího prostředku si prostudujte množství navržená výrobcem pracího prostředku a zkontrolujte tvrdost vody ve vašem vodovodním řadu. Viz „Tvrdość vody“.
- Nastavte **maximální možnou rychlost odstředování** u zvoleného pracího programu, **než budete vaše prádlo sušit v bubnové sušičce**. Ušetříte tím energii při sušení!

## 13.5 Tvrdość vody

Pokud je tvrdost vody ve vaší oblasti vysoká či střední, doporučujeme používat přísadu pro změkčení vody. V oblastech s měkkou vodou není změkčovač vody nutné používat.

Tvrdost vody ve vaší oblasti zjistíte u místní vodárenské společnosti.

Používejte správné množství přísady pro změkčení vody. Dodržujte pokyny uvedené na balení těchto výrobků.

## 14. ČIŠTĚNÍ A ÚDRŽBA



### VAROVÁNÍ!

Viz kapitoly o bezpečnosti.

### 14.1 Rozvrh pravidelného čištění

**Pravidelné čištění pomáhá prodloužit životnost vašeho spotřebiče.**

Po každém programu nechte dvířka a dávkovač pracího prostředku lehce pootevřené, abyste zajistili oběh vzduchu a vysušili vlhkost uvnitř spotřebiče: zabráníte tím vzniku plísní a nepříjemných pachů.

Pokud spotřebič delší dobu nepoužíváte: zavřete vodovodní kohoutek a vypojte spotřebič ze zásuvky.

Orientační plán pravidelného čištění:

Odstaňování vodního kamene	Dvakrát ročně
Údržbové praní	Jednou měsíčně
Vyčištění dveřního těsnění	Každé dva měsíce
Vyčištění bubnu	Každé dva měsíce
Vyčištění dávkovače pracího prostředku	Každé dva měsíce
Vyčištění filtru vypouštěcího čerpadla	Dvakrát ročně
Vyčištění přírodní hadice a filtru přírodního ventilu	Dvakrát ročně

Následující odstavec vysvětluje, jak by se měla každá část čistit.

### 14.2 Odstaňování cizích předmětů



Před spuštěním vašeho programu se ujistěte, že jsou prázdné kapsy a všechny volné prvky jsou svázaný. Viz „Plnění prádla“ v části „Rady a tipy“.

Odstaňte veškeré cizí předměty (jako např. kovové spony, knoflíky, mince, apod.), které naleznete ve dveřním těsnění, filtrech a bubnu. Viz odstavce „Dveřní těsnění s lapačem s dvojitým záhybem“, „Čištění bubnu“, „Čištění vypouštěcího čerpadla“ a „Čištění filtru v přírodní hadici a filtru ventilu“. V případě potřeby se obraťte na autorizované servisní středisko.

### 14.3 Čištění vnějších ploch

Spotřebič čistěte pouze pomocí jemného mycího prostředku a vlažné vody. Všechny plochy důkladně osušte. Nepoužívejte drátěnky nebo jakékoli drsné prostředky.



#### POZOR!

Nepoužívejte alkohol, rozpouštědla ani chemické výrobky.



#### POZOR!

Kovové plochy nečistěte pomocí prostředků na bázi chlórů.

### 14.4 Odstaňování vod. kamene



Pokud je tvrdost vody ve vaší oblasti vysoká či střední, doporučujeme používat odvápnovací prostředek určený pro pračky.

Pravidelně kontrolujte usazování vodního kamene v bubnu.

Běžné prací prostředky již obsahují přípravky na změkčování vody, přesto však doporučujeme občas spustit program s prázdným bubnem a přípravkem na odstraňování vodního kamene.

**i** Vždy dodržujte pokyny uvedené na balení těchto výrobků.

## 14.5 Údržbové praní

U programů s nízkou teplotou je možné, že v bubnu zůstane určité množství pracího prostředku. Údržbové praní provádějte pravidelně. Proveďte následující:

- Vyměňte všechno prádlo z bubnu.
- Nastavte program pro bavlnu s nejvyšší teplotou nebo použijte program Čištění pračky, je-li k dispozici. Přidejte do prázdného bubnu malé množství práškového pracího prostředku, aby se vypláchly veškeré zbytky.

## 14.6 Těsnění dvířek

Tento spotřebič je vybaven **samočisticím vypouštěcím systémem**, který zajišťuje, že jemná vlákna, která se uvolní z prádla, se odplaví společně s vodou. Těsnění pravidelně kontrolujte. Mince, knoflíky a další malé předměty lze vyjmout na konci programu.

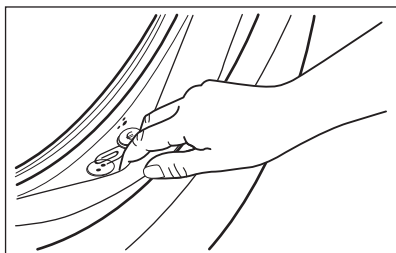

V případě potřeby těsnění očistíte pomocí čistícího prostředku na bázi čpavku tak, abyste nepoškrábali jeho povrch.

**i** Vždy dodržujte pokyny uvedené na balení těchto výrobků.

## 14.7 Čištění bubnu

Pravidelně kontrolujte buben, zda se na něm netvoří stopy rzi.

K úplnému vyčištění:

1. Vyčistěte buben pomocí speciálního přípravku na nerezovou ocel.
- i** Vždy dodržujte pokyny uvedené na balení těchto výrobků.
2. Spusťte krátký program pro bavlnu s nejvyšší teplotou nebo použijte program Čištění pračky, je-li k dispozici. Přidejte do prázdného bubnu malé množství práškového pracího prostředku, aby se vypláchly veškeré zbytky.

## 14.8 Čištění dávkovače pracího prostředku

Abyste zabránili možnému usazování suchého pracího prostředku nebo chuchvalců aviváže či tvorbě plísni v zásuvce pracího prostředku, jednou za čas proveďte následující čištění:

1. Otevřete zásuvku. Zatlačte západku směrem dolů podle vyobrazení a zásuvku vytáhněte.

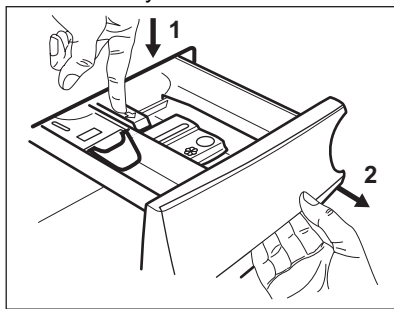

2. Odstraňte horní část komory na přísady, abyste usnadnili čištění, a vypláchněte ji pod tekoucí teplou vodou, abyste odstranili jakékoliv stopy nahromaděného pracího prostředku. Po vyčištění vraťte horní část zpět na místo.

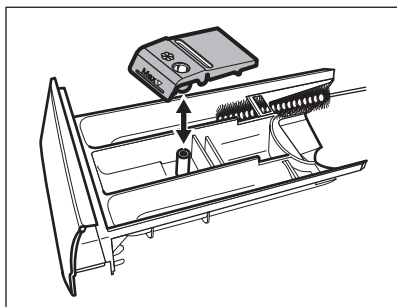

3. Ujistěte se, že jste z horní a dolní části výklenku odstranili veškeré zbytky pracího prostředku. K vyčištění výklenku použijte malý kartáč.

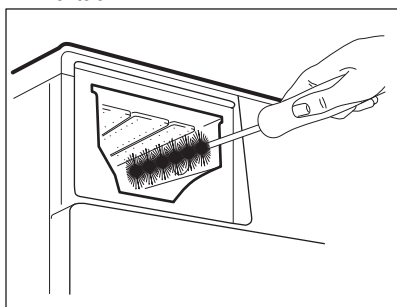

4. Zasuňte zásuvku na prací prostředky do vodicích kolejniček a zavřete ji. Spusťte program máchání bez prádla v bubnu.

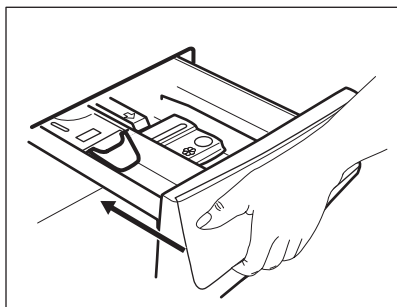

## 14.9 Čištění vypouštěcího čerpadla



**VAROVÁNÍ!**  
Vytáhněte zástrčku ze síťové zásuvky.



Filtr vypouštěcího čerpadla pravidelně kontrolujte a čistěte.

Vypouštěcí čerpadlo vyčistěte, když:

- Spotřebič nevypouští vodu.
- Buben se neotáčí.
- Spotřebič vydává nezvyklý hluk z důvodu ucpaného vypouštěcího čerpadla.
- Na displeji se zobrazí výstražný kód **E20**.



### VAROVÁNÍ!

- Filtr neodstraňujte, pokud spotřebič pracuje.
- Čerpadlo nečistěte, pokud je voda ve spotřebiči horká. Vyčkejte, dokud voda nevychladne.

**K vyčištění čerpadla postupujte následovně:**

1. Otevřete kryt čerpadla.

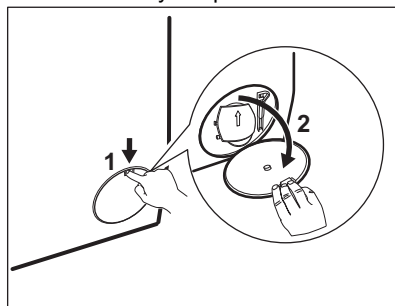

2. Položte vhodnou nádobu pod přístup k vypouštěcímu čerpadlu, abyste zachytili vytékající vodu.
3. Otevřete žlábek směrem dolů. Připravte si hadr na utírání vody, která by mohla při odmontování filtru vytéct.

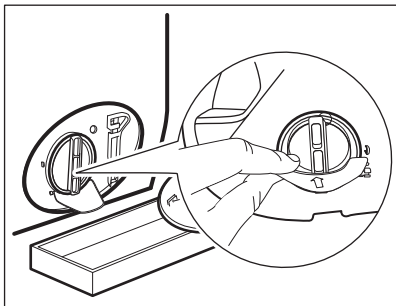

4. Otevřete filtr otočením o 180 stupňů proti směru hodinových ručiček, ale nevyjímajte ho. Nechte vodu vytéct.

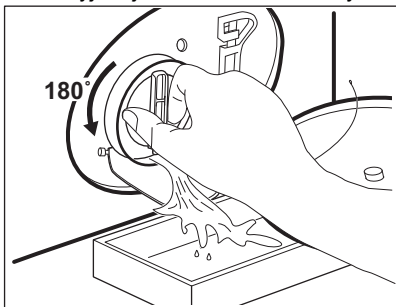

5. Jakmile je nádoba plná vody, namontujte filtr otočením zpět a nádobu vylijte.  
6. Opakujte kroky 4 a 5, dokud nepřestane vytékat voda.  
7. Vyjměte filtr otočením proti směru hodinových ručiček.

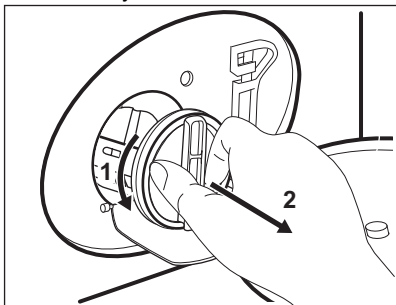

8. V případě potřeby odstraňte vlákna a předměty z výklenku filtru.  
9. Ujistěte se, že se oběžné kolo čerpadla může otáčet. Pokud se neotáčí, obraťte se na autorizované servisní středisko.

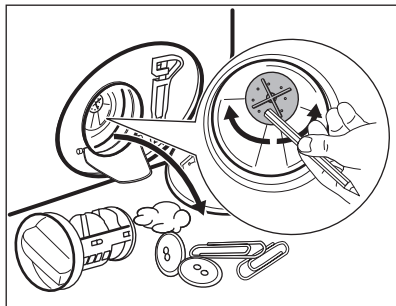

10. Vyčistěte filtr pod tekoucí vodou.

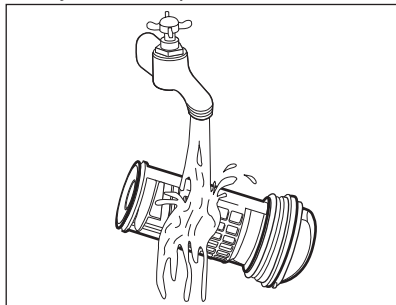

11. Vraťte filtr zpět do speciálních vodicích drážek jeho otočením po směru hodinových ručiček. Ujistěte se, že jste filtr správně utáhli, abyste zabránili únikům vody.

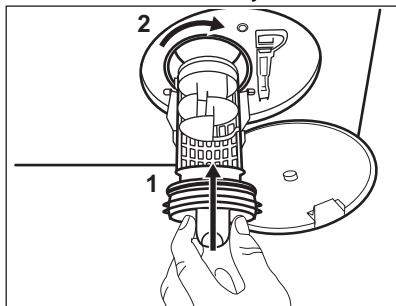

12. Zavřete kryt čerpadla.

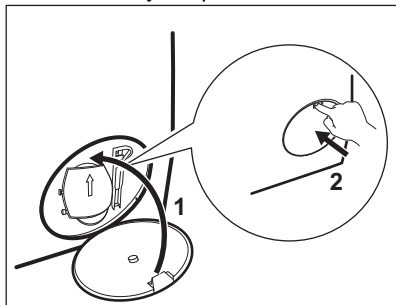

## 14.10 Čištění přívodní hadice a filtru přívodního ventilu

Doporučuje se občas čistit filtry přívodní hadice a ventilu, abyste odstranili časem usazené nánosy:

1. Odstraňte přívodní hadici z kohoutku a vyčistěte filtr.

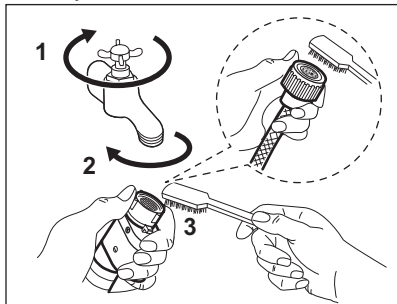

2. Odstraňte přívodní hadici ze spotřebiče povolením kruhové matice.

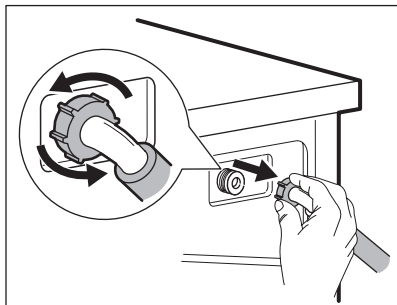

3. Vyčistěte filtr ventilu na zadní straně spotřebiče zubním kartáčkem.

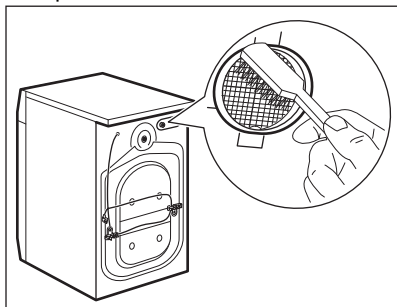

4. Když zapojujete hadici k zadní straně spotřebiče, otočte ji doleva nebo doprava (nikoliv do svislé polohy) dle umístění vašeho vodovodního kohoutku.

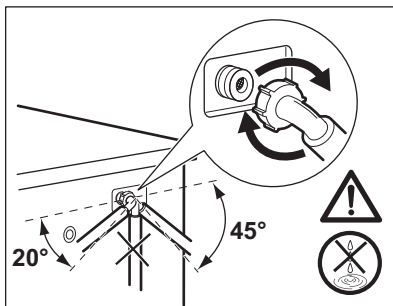

## 14.11 Nouzové vypouštění

Pokud spotřebič nemůže vypustit vodu, proveďte postup popsany v odstavci „Čištění vypouštěcího čerpadla“. Je-li to nutné, čerpadlo vyčistěte.

## 14.12 Opatření proti vlivu mrazu

Pokud spotřebič instalujete v místě, kde může teplota klesnout na hodnoty kolem 0 °C, vypusťte zbylou vodu z přívodní hadice a vypouštěcího čerpadla.

1. Vytáhněte zástrčku ze zásuvky.
2. Zavřete vodovodní kohoutek.
3. Oba konce přívodní hadice vložte do nádoby a nechte z hadice vytéct vodu.
4. Vyprázdněte vypouštěcí čerpadlo. Viz nouzové vypouštění.
5. Když je vypouštěcí čerpadlo prázdné, namontujte přívodní hadici zpět.



### VAROVÁNÍ!

Před opětovným použitím spotřebiče se ujistěte, že je okolní teplota vyšší než 0 °C.

Výrobce neručí za škody způsobené nízkými teplotami.



# 15. ODSTRAŇOVÁNÍ ZÁVAD



## VAROVÁNÍ!

Viz kapitoly o bezpečnosti.

## 15.1 Výstražné kódy a možné závady

Spotřebič nezačne pracovat nebo se během provozu zastavuje. Nejprve zkuste najít řešení problému (viz tabulky).



## VAROVÁNÍ!

Před každou kontrolou spotřebič vypněte.

**U některých problémů se na displeji zobrazí výstražný kód a tlačítko Start/Pauza může začít nepřetržitě blikat:**

Problém	Možné řešení
<b>E 10</b> Spotřebič se neplní vodou správně.	<ul style="list-style-type: none"> <li>• Zkontrolujte, zda je vodovodní kohoutek otevřený.</li> <li>• Ujistěte se, že není příliš malý tlak na přívodu vody. Ohledně těchto informací se obraťte na místní vodárenský podnik.</li> <li>• Ujistěte se, že není zanesený vodovodní kohoutek.</li> <li>• Ujistěte se, že přívodní hadice není přehnutá, poškozená či přiskřípnutá.</li> <li>• Ujistěte se, že je přívodní hadice správně umístěná.</li> <li>• Ujistěte se, že filtr na přívodní hadici a filtr na ventilu není ucpaný. Řiďte se částí „Čištění a údržba“.</li> </ul>
<b>E20</b> Spotřebič nevypouští vodu.	<ul style="list-style-type: none"> <li>• Ujistěte se, že není zanesený sifon.</li> <li>• Ujistěte se, že vypouštěcí hadice není přehnutá či přiskřípnutá.</li> <li>• Ujistěte se, že není zanesený vypouštěcí filtr. Filtr v případě potřeby vyčistěte. Řiďte se částí „Čištění a údržba“.</li> <li>• Ujistěte se, že je vypouštěcí hadice správně umístěná.</li> <li>• Nastavte vypouštěcí program, pokud jste zvolili program bez vypouštěcí fáze.</li> <li>• Nastavte vypouštěcí program, pokud jste zvolili funkci, která končí s vodou ve vaně.</li> </ul>
<b>E40</b> Dvířka spotřebiče jsou otevřená nebo nejsou správně zavřená.	<ul style="list-style-type: none"> <li>• Zkontrolujte, zda jsou dvířka správně zavřená.</li> </ul>
<b>E91</b> Vnitřní chyba. Chyba v komunikaci mezi elektronickými prvky spotřebiče.	<ul style="list-style-type: none"> <li>• Program se nedokončil správně nebo se spotřebič vypnul příliš brzy. Zkuste, zda problém trvá i po vypnutí a zapnutí spotřebiče.</li> <li>• Pokud se výstražný kód na displeji zobrazí znovu, kontaktujte autorizované servisní středisko.</li> </ul>

<b>EHO</b> Napájení ze sítě je nestabilní.	<ul style="list-style-type: none"> <li>• Vyčkejte, dokud nebude napájení v síti stabilní.</li> </ul>
<b>EFO</b> Je aktivován bezpečnostní systém proti vyplavení.	<ul style="list-style-type: none"> <li>• Odpojte spotřebič a zavřete vodovodní kohoutek. Kontaktujte autorizované servisní středisko.</li> </ul>

Pokud se na displeji zobrazí jiné výstražné kódy, spotřebič vypněte a zapněte. Pokud problém přetrvává, obraťte se na autorizované servisní středisko.

V případě jiného problému s pračkou vyhledejte možná řešení v níže uvedené tabulce.

Problém	Možné řešení
Nespustil se program.	<ul style="list-style-type: none"> <li>• Ujistěte se, že je zástrčka zapojená do síťové zásuvky.</li> <li>• Přesvědčte se, že jsou dvířka spotřebiče zavřená.</li> <li>• Ujistěte se, že není poškozená domovní pojistka či jistič.</li> <li>• Ujistěte se, že jste stiskli Start/Pauza .</li> <li>• Pokud je nastaven odložený start, zrušte jej nebo vyčkejte do konce odpočtu.</li> <li>• Vypněte funkci dětské bezpečnostní pojistky, pokud je zapnutá.</li> <li>• Zkontrolujte polohu voliče u zvoleného programu.</li> </ul>
Spotřebič se naplní vodou a okamžitě se vypustí.	<ul style="list-style-type: none"> <li>• Ujistěte se, že je vypouštěcí hadice ve správné poloze. Hadice může být umístěna příliš nízko. Viz „Pokyny k instalaci“.</li> </ul>
Odstředovací fáze neprobíhá nebo prací program trvá déle než obvykle.	<ul style="list-style-type: none"> <li>• Nastavte program odstředování.</li> <li>• Ujistěte se, že není zanesený vypouštěcí filtr. Filtr v případě potřeby vyčistěte. Řiďte se částí „Čištění a údržba“.</li> <li>• Ručně rozložte prádlo v bubnu a spusťte odstředovací fázi znovu. Tento problém může být zapříčiněn potížemi s vyvážením.</li> </ul>
Na podlaze je voda.	<ul style="list-style-type: none"> <li>• Ujistěte se, že spojky na vodních hadicích jsou těsné a neuniká z nich žádná voda.</li> <li>• Ujistěte se, že přírodní a vypouštěcí hadice není poškozená.</li> <li>• Ujistěte se, že používáte správný prací prostředek ve správném množství.</li> </ul>
Nelze otevřít dvířka spotřebiče.	<ul style="list-style-type: none"> <li>• Ujistěte se, že nebyl zvolen prací program, který končí s vodou v bubnu.</li> <li>• Ujistěte se, že se prací program dokončil.</li> <li>• Nastavte vypouštěcí či odstředovací program, pokud je v bubnu voda.</li> <li>• Ujistěte se, že je spotřebič zapojen do elektrické sítě.</li> <li>• Tento problém může být způsoben poruchou spotřebiče. Kontaktujte autorizované servisní středisko.</li> </ul>

Problém	Možné řešení
Spotřebič vydává nezvyklý hluk a vibruje.	<ul style="list-style-type: none"> <li>• Ujistěte se, že je spotřebič správně vyrovnán. Viz „Pokyny k instalaci“.</li> <li>• Ujistěte se, že jste odstranili veškerý obalový materiál a přepravní šrouby. Viz „Pokyny k instalaci“.</li> <li>• Do bubnu přidejte více prádla. Může se jednat o příliš malou náplň.</li> </ul>
Délka programu se zvyšuje či snižuje během provádění programu.	<ul style="list-style-type: none"> <li>• Systém ProSense System dokáže upravit délku programu na základě typu a množství prádla. Viz „Detekce náplně ProSense System“ v kapitole „Denní používání“.</li> </ul>
Neuspokojivé výsledky praní.	<ul style="list-style-type: none"> <li>• Zvyšte množství pracího prostředku nebo použijte jiný.</li> <li>• Před vypráním prádla odstraňte odolné skvrny pomocí speciálního přípravku.</li> <li>• Nastavte správnou teplotu.</li> <li>• Snižte náplň prádla.</li> </ul>
Příliš mnoho pěny v bubnu během pracího programu.	<ul style="list-style-type: none"> <li>• Snižte množství pracího prostředku.</li> </ul>
Po pracím programu jsou v zásuvce dávkovače nějaké zbytky pracího prostředku.	<ul style="list-style-type: none"> <li>• Ujistěte se, že je klapka ve správné poloze (NAHOŘE pro práškový prací prostředek - DOLE pro tekutý prací prostředek).</li> <li>• Ujistěte se, že jste použili dávkovač pracího prostředku v souladu s pokyny v tomto návodu k použití.</li> </ul>

Po kontrole spotřebič zapněte. Program bude pokračovat od okamžiku, ve kterém byl přerušen.

Pokud se problém objeví znovu, obraťte se na autorizované servisní středisko.

Potřebné údaje pro servisní středisko najdete na typovém štítku.

## 16. ÚDAJE O SPOTŘEBĚ

### 16.1 Úvod



Podrobné informace o energetickém štítku naleznete na webovém odkazu [www.theenergylabel.eu](http://www.theenergylabel.eu).



QR kód na energetickém štítku dodaném se spotřebičem nabízí internetový odkaz na informace týkající se výkonu spotřebiče v databázi EU EPREL. Uchovejte si energetický štítek pro referenční potřeby s návodem k použití a všemi ostatními dokumenty dodanými s tímto spotřebičem. Tyto informace lze rovněž nalézt v databázi EPREL prostřednictvím odkazu <https://eprel.ec.europa.eu> a pomocí názvu modelu a výrobního čísla, které naleznete na typovém štítku spotřebiče. Umístění typového štítku naleznete v části „Popis spotřebiče“.

## 16.2 Legenda

<b>kg</b>	Náplň prádla.	<b>h:mm</b>	Délka programu.
<b>kWh</b>	Spotřeba energie.	<b>°C</b>	Teplota prádla.
<b>Litry</b>	Spotřeba vody.	<b>rpm</b>	Rychlost odstředování
<b>%</b>	Zbytková vlhkost na konci odstředovací fáze. Čím vyšší je odstředovací rychlost, tím vyšší je hlučnost a nižší zbytková vlhkost.		



Hodnoty a délka programu se mohou lišit v závislosti na různých podmínkách (např. na teplotě místnosti, teplotě a tlaku vody, velikosti náplně a typu prádla, napájecím napětí), a také pokud změňte výchozí nastavení programu.

## 16.3 Podle nařízení Komise EU č. 2019/2023

program Eco 40-60	kg	kWh	Litry	h:mm	%	°C	rpm <sup>1)</sup>
Plná náplň	9	0.760	64	3:40	53	33	1351
Poloviční náplň	4,5	0.440	47	2:45	53	27	1351
Čtvrtinová náplň	2,5	0.300	39	2:35	54	26	1351

<sup>1)</sup> Maximální rychlost odstředování.

Spotřeba energie v různých režimech

Vypnuto (W)	Pohotovostní režim (W)	Odložený start (W)
0.50	0.50	4.00
Doba do režimu Vypnuto/Pohotovost je max. 15 minut.		

## 16.4 Běžné programy

 Tyto hodnoty jsou pouze informační.

Program	kg	kWh	Litry	h:mm	%	°C	rpm <sup>1)</sup>
Bavlna <sup>2)</sup> 95 °C	9	2.75	85	4:00	52	85	1400
Bavlna 60 °C	9	1.65	80	3:30	52	55	1400
Bavlna 20 <sup>°3)</sup> 20 °C	9	0.35	80	3:00	52	20	1400
Syntetika 40 °C	4	0.85	75	2:30	35	40	1200
Jemné prádlo <sup>4)</sup> 30 °C	2	0.35	60	1:25	35	30	1200
Vlna/Hedvábí 30 °C	1,5	0.30	70	1:05	30	30	1200

1) Referenční ukazatel rychlosti odstředování.

2) Vhodné k praní velmi zašpiněných textilií.

3) Vhodné pro praní lehce zašpiněných bavlněných, syntetických a směsových tkanin.

4) Také funguje jako rychlý prací program pro lehce zašpiněné prádlo.

## 17. STRUČNÝ PŘEHLED

### 17.1 Denní používání

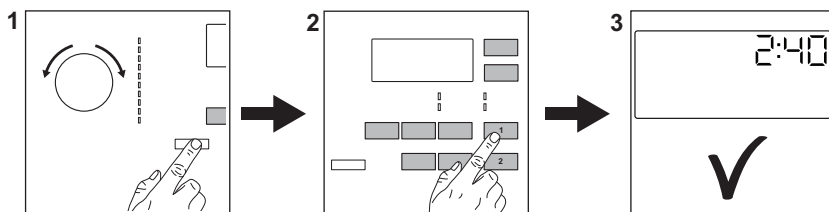

Zasuňte zástrčku do zásuvky.

Otevřete vodovodní kohoutek.

Vložte prádlo.

Nasypte nebo nalijte prací prostředek a další prostředky do příslušné komory v dávkovači.

1. Stisknutím tlačítka **Zap./Vyp.** zapnete spotřebič. Pootočte voličem programů na volbu požadovaného programu.
2. Pomocí příslušných dotykových tlačítek nastavte požadované funkce

- (1). Program spustíte stisknutím tlačítka **Start/Pauza** (2).  
 3. Spotřebič se zapne.  
 Na konci programu vyjměte prádlo.

Stisknutím tlačítka **Zap./Vyp.** vypněte spotřebič.

## 17.2 Čištění filtru vypouštěcího čerpadla

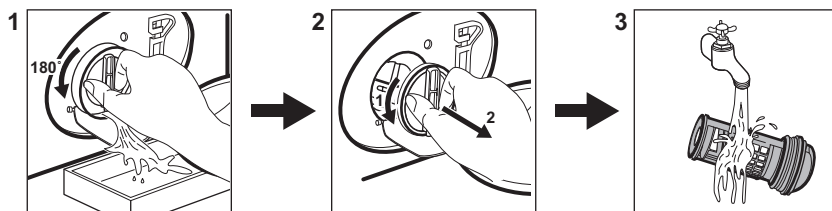

Filtr čistěte pravidelně a zejména pak tehdy, když se na displeji zobrazí výstražný kód **E20**.

## 17.3 Programy

Programy	Náplň	Popis spotřebiče
<b>Eco 40-60</b>	9 kg	Bílá a barevná bavlna. Běžně zašpiněné prádlo.
<b>Bavlna</b>	9 kg	Bílá a barevná bavlna.
<b>Syntetika</b>	4 kg	Prádlo ze syntetických nebo směšových tkanin.
<b>Jemné prádlo</b>	2 kg	Prádlo z jemných tkanin jako akryl, viskóza či polyester.
<b>Vlna/Hedvábi</b> 	1,5 kg	Vlna vhodná ke praní v pračce, ručně praná vlna a jemné kusy prádla.
<b>Outdoor</b> 	2,5 kg <sup>1)</sup> 1 kg <sup>2)</sup>	Moderní venkovní sportovní oblečení.
<b>20 min. - 3 kg</b>	3 kg	Lehce zašpiněné nebo jednou nošené bavlněné a syntetické prádlo.
<b>Přikrývka</b>	3 kg	syntetiku nebo peří a přikrývku, prosívané oblečení, prošívání přikrývky.
<b>Snadné žehlení</b>	4 kg	<b>Syntetické prádlo vyžadující šetrné praní.</b> Normálně a lehce zašpiněné prádlo. <sup>3)</sup>

Programy	Náplň	Popis spotřebiče
<b>Odstřed./Vypouštění</b>	9 kg	Veškeré tkaniny s výjimkou vlněných a velmi jemných tkanin. Program pro odstředění a vypouštění vody.

- 1) Prací program.
- 2) Prací program a fáze pro obnovu voděodolnosti.
- 3) Aby se zabránilo pomačkání prádla, teplota vody v tomto programu je regulována a fáze praní a odstředění je mírná. Spotřebič přidá několik máchání.

## 18. POZNÁMKY K OCHRANĚ ŽIVOTNÍHO PROSTŘEDÍ

Recyklujte materiály označené symbolem . Obaly vyhodte do příslušných odpadních kontejnerů k recyklaci. Pomáhejte chránit životní prostředí a lidské zdraví a recyklovat elektrické a elektronické spotřebiče

určené k likvidaci. Spotřebiče označené příslušným symbolem  nelikvidujte spolu s domovním odpadem. Spotřebič odevzdejte v místním sběrném dvoře nebo kontaktujte místní úřad.

[www.aeg.com/shop](http://www.aeg.com/shop)



135986220-A-432021



**AEG**



▶ TR938H2C

<b>CS</b>	<b>Návod k použití</b> Bubnová sušička	2
<b>SK</b>	<b>Návod na používanie</b> Sušička	34

# USER MANUAL



**AEG**

# OBSAH

1. BEZPEČNOSTNÍ INFORMACE.....	3
2. BEZPEČNOSTNÍ POKYNY .....	6
3. POPIS VÝROBKU.....	8
4. OVLÁDACÍ PANEL.....	9
5. PROGRAM .....	11
6. FUNKCE.....	14
7. PŘED PRVNÍM POUŽITÍM.....	15
8. DENNÍ POUŽÍVÁNÍ.....	16
9. TIPY A RADY.....	20
10. ČIŠTĚNÍ A ÚDRŽBA.....	21
11. ODSTRAŇOVÁNÍ ZÁVAD.....	23
12. TECHNICKÉ ÚDAJE.....	26
13. PŘÍSLUŠENSTVÍ.....	28
14. <b>STRUČNÝ PŘEHLED</b> .....	30
15. LIST S ÚDAJI O VÝROBKU VE SHODĚ S NAŘÍZENÍM EU Č. 1369/2017.....	32
16. POZNÁMKY K OCHRANĚ ŽIVOTNÍHO PROSTŘEDÍ.....	33

## PRO DOKONALÉ VÝSLEDKY

Děkujeme vám, že jste si zvolili výrobek značky AEG. Aby vám bezchybně sloužil mnoho let, vyrobili jsme jej s pomocí inovativních technologií, které usnadňují život, a vybavili funkcemi, které u obyčejných spotřebičů nespíš nenajdete. Aby vám sloužil co nejlépe, stačí věnovat pár minut čtení.

Navštivte naše webové stránky:



Rady k používání, brožury, poradce při potížích a informace o servisu a opravách získáte na:

**[www.aeg.com/support](http://www.aeg.com/support)**



Zaregistrujte svůj spotřebič a získejte lepší servis:

**[www.registreaeg.com](http://www.registreaeg.com)**



Nákup příslušenství, spotřebního materiálu a originálních náhradních dílů pro váš spotřebič:

**[www.aeg.com/shop](http://www.aeg.com/shop)**

## PÉČE O ZÁKAZNÍKY A SERVIS

Doporučujeme používat originální náhradní díly.

V případě kontaktování našeho autorizovaného servisního střediska mějte u sebe následující údaje: Model, výrobní číslo, sériové číslo.

Tyto informace naleznete na typovém štítku.

 Varování / Důležité bezpečnostní informace

 Všeobecné informace a rady

 Informace o ochraně životního prostředí

Změny vyhrazeny.

# 1. BEZPEČNOSTNÍ INFORMACE



Tento návod si pečlivě přečtěte ještě před zahájením instalace tohoto spotřebiče a jeho prvním použitím.

Výrobce nenese odpovědnost za žádný úraz ani škodu v důsledku nesprávné instalace nebo použití. Návod k použití vždy uchovávejte na bezpečném a přístupném místě pro jeho budoucí použití.



**Varování:** Riziko požáru / hořlavé materiály. Spotřebič obsahuje hořlavý plyn, propan (R290), plyn s vysokým stupněm slučitelnosti s životním prostředím. Udržujte zdroje ohně a vznícení mimo spotřebič. Dávejte pozor, abyste nepoškodili chladicí okruh obsahující propan.

## 1.1 Bezpečnost dětí a postižených osob



### **VAROVÁNÍ!**

Hrozí nebezpečí udušení, úrazu nebo jiných trvalých následků.

- Tento spotřebič smí používat děti starší osmi let nebo osoby se sníženými fyzickými, smyslovými nebo duševními schopnostmi nebo osoby bez patřičných zkušeností a znalostí, pouze pokud tak činí pod dozorem nebo obdrželi instrukce týkající se bezpečného provozu spotřebiče, a pokud rozumí rizikům spojeným s provozem spotřebiče.
- Děti ve věku od tří do osmi let a osoby s rozsáhlým a komplexním postižením bez stálého dozoru držte z dosahu spotřebiče.
- Děti mladší tří let bez stálého dozoru držte z dosahu spotřebiče.
- Nenechte děti hrát si se spotřebičem.
- Všechny obaly uschovejte mimo dosah dětí a řádně je zlikvidujte.
- Prací prostředky uschovejte mimo dosah dětí.

- Jsou-li dvířka spotřebiče otevřená, nedovolte dětem a domácím zvířatům, aby se k němu přibližovaly.
- Je-li spotřebič vybaven dětskou bezpečnostní pojistkou, doporučuje se ji aktivovat.
- Čištění a uživatelskou údržbu spotřebiče by neměly provádět děti bez dozoru.

## 1.2 Všeobecné bezpečnostní informace

- Tento spotřebič je určen pouze k sušení domácího prádla, sušitelného v sušičce.
- Funkci sušičky nepoužívejte, pokud je prádlo znečištěné průmyslovými chemikáliemi.
- Tento spotřebič je určen k použití v běžné nespolečné domácnosti ve vnitřních prostorách.
- Tento spotřebič lze používat v kancelářích, hotelových pokojích, motelech, agropenzionech a v podobných ubytovacích zařízeních, kde využití nepřesahuje (průměrnou) úroveň využití v domácnosti.
- Neměňte technické parametry spotřebiče.
- Pokud je bubnová sušička umístěna na pračce, použijte spojovací soupravu. Spojovací soupravu, dostupnou u vašeho autorizovaného prodejce, lze použít pouze u spotřebiče uvedeného v pokynech dodaných spolu s příslušenstvím. Před instalací si je pečlivě přečtěte (viz instalační leták).
- Tento spotřebič lze nainstalovat jako volně stojící nebo jej lze umístit pod kuchyňskou desku se správným volným prostorem (viz instalační leták).
- Spotřebič neinstalujte za zamykatelné dveře, posuvné dveře a dveře se závěsem na opačné straně, kde by dvířka spotřebiče nešla zcela otevřít.
- Větrací otvor umístěný vespod spotřebiče nesmí být zakrytý kobercem, rohoží ani jinou podlahovou krytinou.
- VAROVÁNÍ: Spotřebič nesmí být napájen přes externí spínací zařízení, jako je časovač, nebo připojován k okruhu, který je pravidelně zapínán a vypínán jiným nástrojem.

- Sít'ovou zástrčku zapojte do sít'ové zásuvky až na konci instalace spotřebiče. Po instalaci musí sít'ová zástrčka zůstat nadále dostupná.
- V místnosti, kde je spotřebič nainstalován, zajistěte správnou ventilaci, která zabrání zpětnému toku nechtěných plynů do místnosti ze spotřebičů spalujících plyn nebo jiná paliva, včetně otevřených topenišť.
- **VAROVÁNÍ:** Spotřebič neinstalujte v prostředí bez ventilace.  
Spotřebič obsahuje hořlavý plyn, propan (R290), plyn s vysokým stupněm slučitelnosti s životním prostředím. Udržujte zdroje ohně a vznícení mimo spotřebič. Dávejte pozor, abyste nepoškodili chladicí okruh obsahující propan.
- **VAROVÁNÍ:** Ve skříni spotřebiče nebo ve vestavěné konstrukci udržujte ventilaci volnou a bez překážek.
- **VAROVÁNÍ:** Nepoškoďte chladicí okruh.
- Je-li napájecí kabel poškozený, smí ho vyměnit pouze výrobce, autorizované servisní středisko nebo osoby s podobnou příslušnou kvalifikací. Jinak by mohlo dojít k úrazu elektrickým proudem.
- Nepřekračujte maximální náplň 8,0 kg (viz část „Tabulka programů“).
- Setřete vlákna nebo zbytky obalu, které se nahromadily kolem spotřebiče.
- Nepoužívejte spotřebič bez filtru. Před nebo po každém použití vyčistěte filtr na vlákna.
- V bubnové sušičce nesušte nevyprané prádlo.
- Prádlo znečištěné látkami, jako jsou kuchyňský olej, aceton, alkohol, benzín, petrolej, odstraňovače skvrn, terpentýn, vosky či odstraňovače vosku, je nutné nejprve vyprat v horké vodě s velkým množstvím pracího prostředku, a teprve pak sušit v bubnové sušičce.
- V bubnové sušičce se nesmějí sušit předměty z pěnové pryže (latexové pěny), koupací čepice,

nepromokavé tkaniny, předměty a oděvy s gumovou vložkou a polštáře s vycpávkami z pěnové pryže.

- Avivážní přípravky nebo podobné prostředky je nutné používat výhradně podle pokynů jejich výrobce.
- Z oděvů vyjměte všechny předměty, které by mohly způsobit vznícení, např. zapalovače nebo zápalky.
- **VAROVÁNÍ:** Pokud zastavíte bubnovou sušičku před koncem sušicího programu, musíte všechno prádlo rychle vyjmout a rozprostřít tak, aby se teplo mohlo rozptýlit.
- Před prováděním jakékoli údržby spotřebič vždy vypněte a vytáhněte síťovou zástrčku z elektrické zásuvky.

## 2. BEZPEČNOSTNÍ POKYNY

### 2.1 Instalace



**Výstraha:** Riziko požáru / hořlavé materiály.

- Odstraňte veškerý obalový materiál.
- Poškozený spotřebič neinstalujte ani nepoužívejte.
- Řiďte se pokyny k instalaci dodanými spolu s tímto spotřebičem.
- Spotřebič neinstalujte v prostředí bez ventilace.  
Spotřebič obsahuje hořlavý plyn, propan (R290), plyn s vysokým stupněm slučitelnosti s životním prostředím. Udržujte zdroje ohně a vznícení mimo spotřebič. Dávejte pozor, abyste nepoškodili chladicí okruh obsahující propan.
- Při přemísťování spotřebiče buďte vždy opatrní, protože je těžký. Vždy používejte ochranné rukavice a uzavřenou obuv.
- Neinstalujte nebo nepoužívejte spotřebič tam, kde může teplota klesnout pod 5 °C nebo stoupnout nad 35 °C.
- Podlaha, na níž má být spotřebič umístěn, musí být plochá, stabilní, žáruvzdorná a čistá.
- Zkontrolujte, zda mezi spotřebičem a podlahou může proudit vzduch.

- Při stěhování spotřebič vždy udržujte ve svislé poloze.
- Zadní stěna spotřebiče musí být umístěna směrem ke zdi.
- Když spotřebič umístíte na konečné místo, pomocí vodováhy zkontrolujte, zda je správně vyrovnán. Jestliže ne, seřiďte nožičky podle potřeby.

### 2.2 Připojení k elektrické síti



#### **VAROVÁNÍ!**

Hrozí nebezpečí požáru nebo úrazu elektrickým proudem.

- Síťovou zástrčku zapojte do síťové zásuvky až na konci instalace spotřebiče. Po instalaci musí zůstat síťová zástrčka nadále dostupná.
- **VAROVÁNÍ:** Tento spotřebič je určen k instalaci/připojení k zemnici připojce v budově.
- Zkontrolujte, zda údaje na typovém štítku souhlasí s parametry elektrické sítě.
- Vždy používejte správně instalovanou síťovou zásuvku s ochranou proti úrazu elektrickým proudem.
- Nepoužívejte rozbočovací zástrčky ani prodlužovací kabely.
- Neodpojujte spotřebič ze zásuvky tahem za kabel. Vždy tahejte za zástrčku.

- Nedotýkejte se napájecího kabelu či síťové zástrčky mokryma rukama.

## 2.3 Použití spotřebiče



### VAROVÁNÍ!

Hrozí nebezpečí poranění, zásahu elektrickým proudem, požáru nebo poškození spotřebiče.



Výstraha: Riziko požáru / hořlavé materiály. Spotřebič obsahuje hořlavý plyn, propan (R290), plyn s vysokým stupněm slučitelnosti s životním prostředím. Udržujte zdroje ohně a vznícení mimo spotřebič. Dávejte pozor, abyste nepoškodili chladicí okruh obsahující propan.

- Tento spotřebič je určen pouze k domácímu (vnitřnímu) použití.
- Nesušte poškozené kusy oblečení (natržené, roztřepené), které obsahují vycpávky nebo výplně.
- Pokud jste vyprali prádlo s pomocí odstraňovače skvrn, před spuštěním sušicího cyklu proveďte dodatečný cyklus máchání.
- Sušte pouze tkaniny vhodné pro sušení ve spotřebiči. Dodržujte pokyny pro praní na etiketách oděvů.
- Kondenzovanou či destilovanou vodu nepijte ani ji nepoužívejte k vaření pokrmů. Může lidem či zvířatům způsobit zdravotní potíže.
- Na otevřená dvířka spotřebiče si nesedejte ani nestoupejte.
- Promočené oděvy ve spotřebiči nesušte.

## 2.4 Vnitřní osvětlení



### VAROVÁNÍ!

Nebezpečí úrazu.

- Viditelné záření LED, nedívejte se přímo do světelného paprsku.
- Pokud je potřeba vnitřní osvětlení vyměnit, kontaktujte autorizované servisní středisko.

## 2.5 Čištění a údržba



### VAROVÁNÍ!

Hrozí nebezpečí poranění nebo poškození spotřebiče.



Výstraha: Riziko požáru / hořlavé materiály. Spotřebič obsahuje hořlavý plyn, propan (R290), plyn s vysokým stupněm slučitelnosti s životním prostředím. Udržujte zdroje ohně a vznícení mimo spotřebič. Dávejte pozor, abyste nepoškodili chladicí okruh obsahující propan.

- K čištění spotřebiče nepoužívejte proud vody nebo páru.
- Vyčistěte spotřebič vlhkým měkkým hadrem. Používejte pouze neutrální mycí prostředky. Nepoužívejte prostředky s drsnými částicemi, drátěnky, rozpouštědla nebo kovové předměty.
- Při čištění spotřebiče buďte opatrní, abyste předešli poškození chladicího systému.

## 2.6 Kompresor



### VAROVÁNÍ!

Hrozí nebezpečí poškození spotřebiče.

- Kompresor a přidružený systém je u bubnových sušiček naplněn speciálním prostředkem bez chlorfluorovaných uhlovodíků. Systém musí zůstat těsný. Poškození systému může vést k úniku.

## 2.7 Servis

- Je-li nutná oprava spotřebiče, obraťte se na autorizované servisní středisko.
- Používejte pouze originální náhradní díly.
- Pokud jde o žárovku (žárovky) v tomto spotřebiči a samostatně prodávané náhradní žárovky: Tyto žárovky jsou navrženy tak, aby odolaly extrémním fyzickým podmínkám v domácích spotřebičích, ať už jde o teplotu, vibrace či vlhkost, nebo jsou určeny k signalizaci informací o provozním stavu spotřebiče. Nejsou určeny k použití v

jiných spotřebičích a nejsou vhodné k osvětlení místností v domácnosti.

## 2.8 Likvidace



### VAROVÁNÍ!

Hrozí nebezpečí úrazu či udušení.



Výstraha: Nebezpečí požáru / nebezpečí poškození materiálu a poškození spotřebiče.

- Odpojte spotřebič od elektrické sítě a přívodu vody.

- Odřízněte síťový kabel v blízkosti spotřebiče a zlikvidujte jej.
- Spotřebič obsahuje hořlavý plyn (R290). Pro informace ohledně správné likvidace spotřebiče se obraťte na místní úřady.
- Odstraňte dveřní západku, abyste zabránili uvěznění dětí a domácích zvířat v bubnu.
- Spotřebič zlikvidujte v souladu s místními předpisy pro likvidaci elektrického a elektronického odpadu (WEEE).

## 3. POPIS VÝROBKU

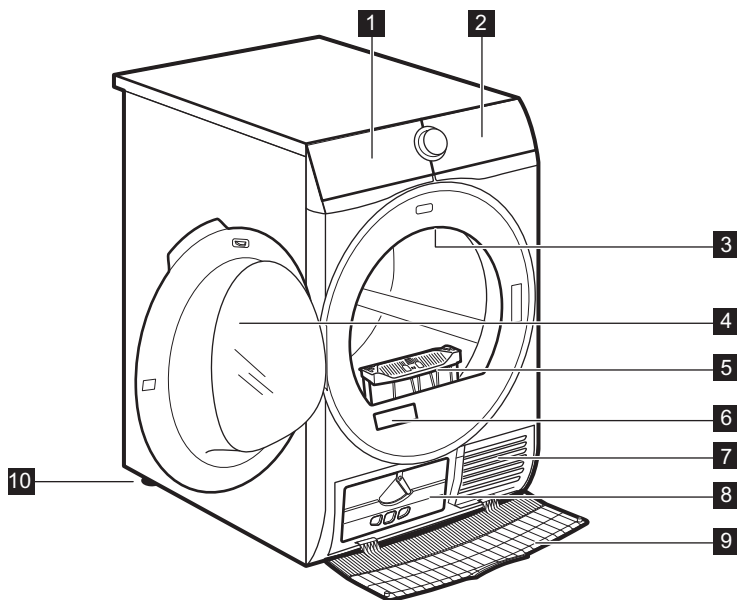

- 1** Nádobka na vodu
- 2** Ovládací panel
- 3** Vnitřní osvětlení
- 4** Dvěřka spotřebiče
- 5** Filtr
- 6** Typový štítek

- 7** Otvory pro proudění vzduchu
- 8** Víko kondenzátoru
- 9** Kryt kondenzátoru
- 10** Seřiditelné nožičky



**i** Pro usnadnění plnění prádlem nebo usnadnění instalace je u dvířek možnost změny jejich otevírání. (Viz samostatný leták.)

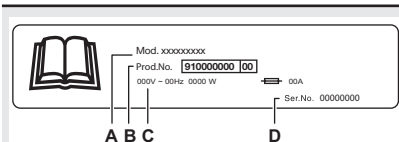

**Na typovém štítku jsou uvedeny následující informace:**

- A. název modelu
- B. číslo výrobku
- C. elektrické parametry
- D. sériové číslo

## 4. OVLÁDACÍ PANEL

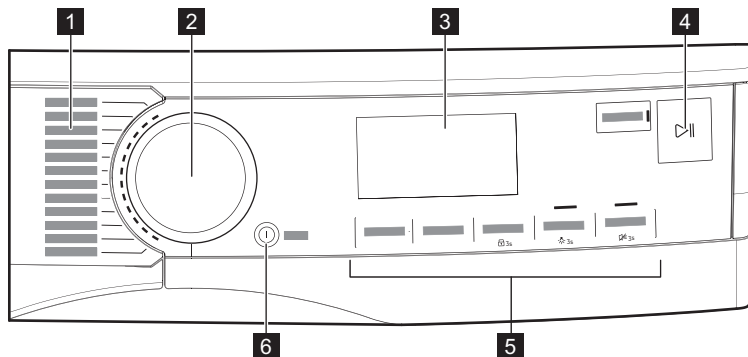

- 1** Programy
- 2** Programový volič
- 3** Displej
- 4** Tlačítko Start/Pauza
- 5** Funkce
- 6** Tlačítko Zap./Vyp. s *Auto Off* funkce

### 4.1 Displej

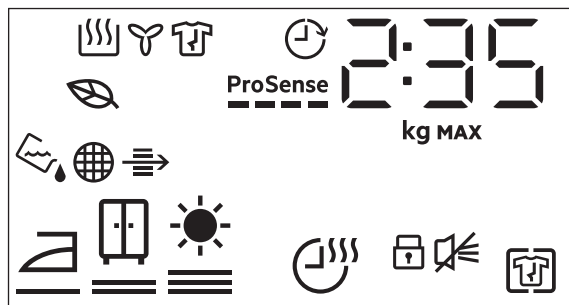

Symbol na displeji	Popis symbolu
2 : 35	časové údaje cyklu
8.0 kg MAX	maximální náplň
0h-24h	výběr času dokončení (až 24 hod.)
	funkce + Proti pomačkání zapnutá
	zvuková signalizace je vypnutá
	dětská bezp. pojistka zapnutá
	suchost prádla: suché k žehlení, suché k uložení, extra suché
	funkce Čas sušení zapnutá
	ukazatel: <i>vypusťte zásobník vody</i>
	indikátor: <i>vyčistěte filtr</i>
	ukazatel: <i>zkontrolujte kondenzátor</i>
	ECO režim sušení
	ukazatel: <i>fáze sušení</i>
	ukazatel: <i>fáze chlazení</i>
	ukazatel: <i>fáze ochrany proti zmačkání</i>
	funkce Konec za zapnutá
<b>ProSense</b> ■■■■	Ukazatel <b>ProSense</b>

Symbol na displeji	Popis symbolu
<b>MAX</b>	ukazatel: <i>překročena maximální zátěž</i>



## 5. PROGRAM

Program	Náplň <sup>1)</sup>	Vlastnosti / Značka tkaniny <sup>2)</sup>
MixDry	<b>5,0 kg</b>	Určeno pro běžné sušení prádla, které perete bez třídění. Rovnoměrně vysouší oblečení z bavlny, bavlny a syntetiky a syntetických tkanin. / 
 <sup>3)</sup> Bavlna Eco	<b>8,0 kg</b>	Program pro bavlněné tkaniny navržený pro maximální úsporu energie. / 
Bavlna	<b>8,0 kg</b>	Program pro bílé a barevné bavlněné tkaniny. Výchozí nastavení je úroveň suchosti prádla připraveného k uložení. / 
Syntetika	<b>4,0 kg</b>	Kombinované oblečení obsahující převážně syntetická vlákna, jako je polyester, polyamid atd. / 
Jemné prádlo	<b>2,0 kg</b>	Doporučeno pro běžné jemné tkaniny, jako viskóza, umělé hedvábí, akryl a jejich směsi. / 
  Vlna	<b>1,0 kg</b>	Šetrně vysouší vlněné oděvy, které lze prát v pračce i v ruce. Po dokončení programu toto oblečení okamžitě vyjměte.   <b>WOOL HAND WASH SAFE</b> Sušicí program pro vlnu u této pračky schválila společnost Woolmark pro sušení vlněných oděvů určených pro „ruční praní“ za podmínky, že se tyto oděvy budou sušit podle pokynů výrobce tohoto spotřebiče. Pokyny k další péči o prádlo naleznete na etiketě oděvů. M2001 Symbol Woolmark představuje v mnoha zemích certifikační známku.

Program	Náplň <sup>1)</sup>	Vlastnosti / Značka tkaniny <sup>2)</sup>
Rychlý 3 kg	<b>3,0 kg</b>	Rychlý cyklus pro každodenní oblečení z bavlny, bavlny a syntetiky a syntetických tkanin. Ideální pro lehké kusy prádla. / 
Ložní prádlo <b>XL</b>	<b>4,5 kg</b>	Vysuší až tři soupravy ložního prádla najednou. Minimalizuje kroucení a zamotání velkých kusů prádla, aby každé povlečení dosáhlo rovnoměrné suchosti bez mokřých míst. / 
Přikrývka	<b>3,0 kg</b>	Zajišťuje správné vysušení vnitřních částí od jednoduchých nebo dvojitých přikrývek, přes polštáře až po polstrované přikrývky. / 
 Hygiena	<b>5,0 kg</b>	Sušení a dezinfekce vašeho oblečení a dalších předmětů trvalým udržováním teploty nad 60 °C, odstraňuje 99,9 % bakterií a virů <sup>4)</sup> . Poznámka: Tento cyklus je určen pouze pro mokré kusy prádla. Nevhodné pro jemné prádlo. / 
 Péřová bunda	<b>2,0 kg</b>	Automatický program, který přesně vysuší i vnitřní vložky bund obsahujících peří, prachové peří nebo syntetickou výplň. Zahovává vzhled oděvu a tepelnou funkčnost / 
 Outdoor	<b>2,0 kg</b>	Udržuje funkčnost outdoorových tkanin vyrobených z technické textilie a obnovuje vodoodpudivost voděodolných bund a bund-blůz s odnímatelnými vložkami (vhodné pro sušení v bubnové sušičce). / 

1) Maximální hmotnost platí pro suché prádlo.

2) Význam značek na prádle viz část **DENNÍ POUŽÍVÁNÍ: Příprava prádla**.

3) Program  Bavlna ECO ve spojení s volbou *suché do skříňe*  Stupeň sušení odpovídá „standardnímu programu pro bavlnu“ podle nařízení Komise EU č. 392/2012. Je vhodný k sušení vlhkého běžného bavlněného prádla a z hlediska spotřeby energie se jedná o nejušpornější program.

4) Testováno na účinnost proti bakterii *Candida albicans*, bakteriofágu MS2 a bakterii *Escherichia coli* v externím testu provedeném společností Swisstatet Testmaterialien AG v roce 2021 (zkušební zpráva č. 20212038).

## 5.1 Kompatibilita při volbě Program a funkcí

Program <sup>1)</sup>	Funkce				
	Stupeň sušení	Čas sušení	+ Proti pomáčkání	Tichý	Osvěžení
MixDry		■	■	■	■
Bavlna Eco			■		
Bavlna		■	■	■	■
Syntetika		■	■	■	■
Jemné prádlo	2)		■		
Vlna		■ 3)			
Rychlý 3 kg	2)		■		
Ložní prádlo XL		■	■		
Přikrývka	2)		■		
Hygiena	2)		■		
Péřová bunda			■		
Outdoor	2)		■		



1) Kromě programu můžete zároveň zvolit také jednu nebo více funkcí.

2) Výchozí nastavení

3) Viz kapitola FUNKCE: Čas sušení funkce Vlna s programem

## 5.2 Údaje o spotřebě

Program	Odstředěno při / zbytková vlhkost	Doba sušení <sup>1)</sup>	Spotřeba energie <sup>2)</sup>
Bavlna Eco 8,0 kg			
suché do skříně	1 400 ot./min. / 50%	150 min.	1,25 kWh
	1 000 ot./min. / 60%	175 min.	1,47 kWh
Bavlna 8,0 kg			
suché k žehlení	1 400 ot./min. / 50%	110 min.	0,85 kWh
	1 000 ot./min. / 60%	125 min.	1,05 kWh

Program	Odstředěno při / zbytková vlhkost	Doba sušení 1)	Spotřeba energie 2)
Bavlna <b>Eco</b> 4,0 kg			
 suché do skříňě	1 400 ot./min. / 50%	90 min.	0,70 kWh
	1 000 ot./min. / 60%	105 min.	0,83 kWh
Syntetika 4,0 kg			
 suché do skříňě	1 200 ot./min. / 40%	74 min.	0,54 kWh
	800 ot./min. / 50%	86 min.	0,64 kWh

1) U částečných náplní je délka programu kratší a spotřeba energie menší.

2) Nesprávná okolní teplota nebo nedostatečné odstředění prádlo mohou být příčinou prodloužení délky programu a zvýšení spotřeby energie.

## 6. FUNKCE

### 6.1 Stupeň sušení

Tato funkce pomáhá dosáhnout požadované suchosti prádla. Můžete zvolit stupeň suchosti:

 - připraveno k žehlení - stupeň **sušení k žehlení**

 - připraveno k uložení - stupeň **sušení k uložení**<sup>1)</sup>

 - připraveno k uložení - stupeň **extra sušení**

1) Výchozí volba přiřazená k programu

### 6.2 Čas sušení

Pro: programy Bavlna, Ložní prádlo **XL**, Syntetika a MixDry. Umožňuje uživateli nastavit délku sušicího programu v rozmezí 10 minut až 2 hodiny (po 10minutových krocích). Když je tato funkce zapnutá pro maximum, nezobrazuje se signalizace maximální náplně.

 Cyklus trvá po dobu nastaveného sušení bez ohledu na velikost náplně nebo její suchosti.

#### DOPORUČENÉ DOBY SUŠENÍ

až 10 minut	sušení pouze studeným vzduchem (bez topného článku).
10 - 40 minut	dodatečné sušení ke zlepšení suchosti po předchozím sušicím programu.
> 40 min	plné sušení menších náplní dobře odstředěného (> 1 200 ot./min.) prádla až do 4 kg.

### Funkce Čas sušení u programu Vlna

Funkce, kterou lze použít u programu Vlna k úpravě konečného stupně suchosti na sušší nebo méně suchý.

### 6.3 + Proti pomačkání

Prodlouží fázi proti zmačkání (o délce 30 minut) na konci sušicího programu na 90 minut. Po fázi sušení se buben čas od času otočí, čímž zabraňuje zmačkání prádla. Prádlo lze během fáze proti pomačkání vyjmout.

### 6.4 Tichý

Spotřebič pracuje při nízké hladině hluku, aniž by to mělo vliv na kvalitu sušení.

Spotřebič pracuje pomalu při delší době programu.

## 6.5 Osvěžení

K osvěžení uložených oděvů. Maximální náplň nesmí přesáhnout 1 kg.

## 6.6 Signál

Zvuková signalizace signalizuje následujícím způsobem:

- konec cyklu
- spuštění a konec fáze ochrany proti zmačkání

Zvuková signalizace je ve výchozím nastavení vždy zapnutá. Tuto funkci můžete použít k zapnutí nebo vypnutí zvuku.

### Funkce Signál je vypnutá:

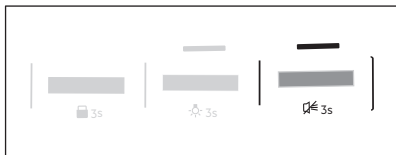

1. Zapněte sušičku.
2. Zvolte jeden z možných programů.
3. Stiskněte a podržte tlačítko Osvěžení přibližně tři sekundy.

Na displeji se zobrazí symbol .

4. Chcete-li aktivovat Signál, znovu stiskněte výše uvedené tlačítko, dokud symbol nezmizí.

## 6.7 Konec za



Tato funkce umožňuje vybrat čas, kdy má být program dokončen. Po zapnutí spotřebič čeká na správný okamžik, než zahájí proces sušení.

Čas Konec za je součet doby pohotovosti a doby sušení.

Pokyny pro nastavení funkce Konec za:

1. Nastavte sušicí program a funkce.
2. Opakovaně stiskněte Konec za, dokud se na displeji nezobrazí požadovaný čas do dokončení programu (např. 12h pokud má být program dokončen do 12 hodin.)
3. Stiskněte tlačítko Start/Pauza. Buben se začne otáčet, aby provedl ProSense odhad, pokud je to nastaveno ve zvoleném programu.
4. Spotřebič spustí odpočítávání do konce programu a program se spustí ve správný okamžik pro dokončení.

# 7. PŘED PRVNÍM POUŽITÍM



Zadní zámky bubnu se automaticky odstraní při prvním spuštění sušičky. Je možné, že přitom zaznamenáte určitý hluk.

### Odstranění zadních zámků bubnu:

1. Zapněte spotřebič.
2. Nastavte jakýkoli program.
3. Stiskněte tlačítko Start/Pauza. Buben se začne otáčet. Zadní zámky bubnu se automaticky deaktivují.

### Před použitím přístroje k sušení:

- Vyčistěte buben sušičky vlhkým hadrem.
- Spusťte hodinový program s vlhkým prádlem.



Na začátku sušicího programu (prvních 3–5 min) může být zvuk poněkud hlasitější. Důvodem je spuštění kompresoru. Jedná se o běžný jev u spotřebičů s kompresorem, jako jsou chladničky a mrazničky.

## 7.1 Neobvyklý zápach

Spotřebič je zabalený natěsno.

Po vybalení spotřebič můžete ucítit neobvyklý zápach. To je u zcela nových spotřebičů normální.

Spotřebič je vyroben z několika různých druhů materiálu, které spolu vytváří neobvyklý zápach.

Časem během používání neobvyklý zápach po několika sušících programech postupně zmizí.

## 7.2 Zvuky



Během sušícího programu mohou v různých chvílích znít různé zvuky. Jedná se o zcela normální provozní zvuky.

### Pracující kompresor.

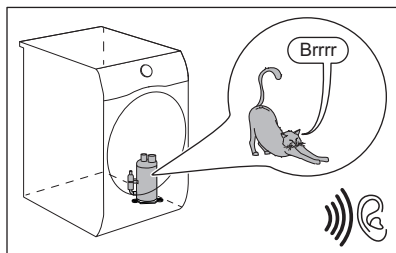

### Otáčející se buben.

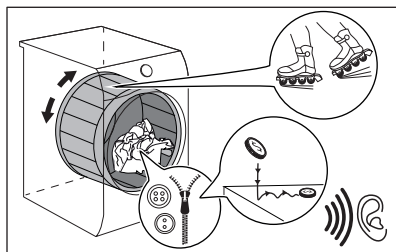

### Pracující ventilátory.

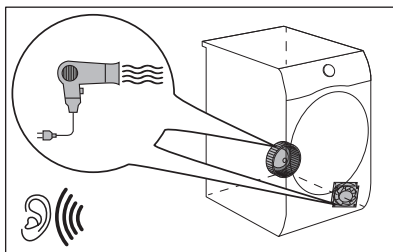

### Pracující ventilátory.

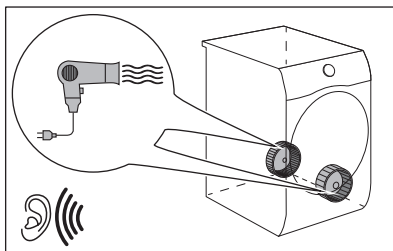

### Pracující čerpadlo a odvádění kondenzátu do nádrže.

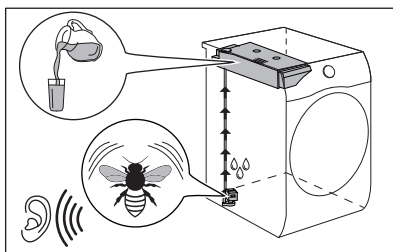

# 8. DENNÍ POUŽÍVÁNÍ

## 8.1 Příprava prádla



Velmi často je prádlo po pracím programu zamuchlané a propletené. Sušení zamuchlaného a propleteného prádla je neúčinné.

Pro zajištění správného toku vzduchu a rovnoměrného sušení se doporučuje prádlo postupně protřepat a vložit do bubnové sušičky.

Zajištění správného sušení:

- Zatáhněte zipy.
- Zapněte knoflíky povlaků na přikrývky a polštáře.
- Nenechte pásky a tkanice (např. zástěr) volně. Před spuštěním programu je svažte.
- Vyndejte všechny předměty z kapes.
- Tkaniny s vnitřní bavlněnou vrstvou obraťte naruby. Bavlněná vrstva musí být navrch.
- Vždy nastavte program, který je vhodný pro daný typ prádla.
- Nevkládejte spolu světlé a tmavé barvy.
- U bavlněných tkanin, žerzejů a pleteného oblečení použijte vhodný







program, abyste zabránili jejich sražení.

- Nepřekračujte maximální náplň uvedenou v části o programech nebo zobrazenou na displeji.
- Sušte pouze prádlo, které je vhodné pro sušení v bubnové sušičce. Viz etikety oděvů.
- Nesušte společně velké a malé kusy prádla. Malé kusy prádla se mohou

zachytit ve velkých kusech a zůstat tak vlhké.

- Protřepete velké kusy oblečení, tkanin, než je vložíte do bubnové sušičky. A to proto, abyste se vyvarovali vlhkých míst uvnitř tkanin po sušicím programu.

Etiketa oděvu	Popis
	Prádlo je vhodné pro sušení v bubnové sušičce.
	Prádlo je vhodné pro sušení v bubnové sušičce při vyšších teplotách.
	Prádlo je vhodné pro sušení v bubnové sušičce pouze při nízkých teplotách.
	Prádlo není vhodné pro sušení v bubnové sušičce.

## 8.2 Vkládání prádla



### POZOR!

Dbejte na to, aby se prádlo nezachytilo mezi dvířka spotřebiče a gumové těsnění.

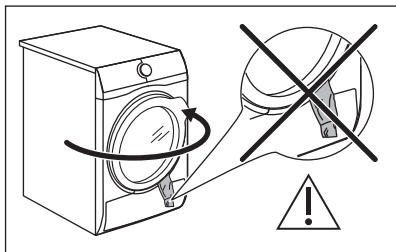

1. Otevřete dvířka spotřebiče.
2. Postupně naplňte prádlo.
3. Zavřete dvířka spotřebiče.

## 8.3 Zapnutí spotřebiče

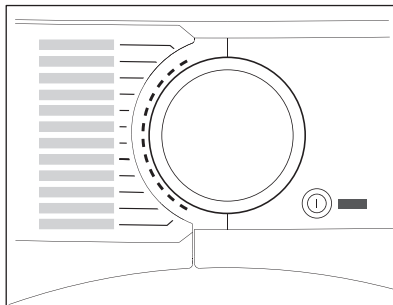

Zapnutí spotřebiče:

Stiskněte tlačítko Zap./Vyp..

Když je spotřebič zapnutý, na displeji se zobrazují některé ukazatele.

## 8.4 Funkce Auto Off

Aby se snížila spotřeba energie, funkce Auto Off vypne automaticky spotřebič:

- pokud během pěti minut nestisknete dotykové tlačítko Start/Pauza.
- pět minut po dokončení programu.

Stisknutím tlačítka Zap./Vyp. zapnete spotřebič.

Když je spotřebič zapnutý, na displeji se zobrazují některé ukazatele.

## 8.5 Nastavení programu

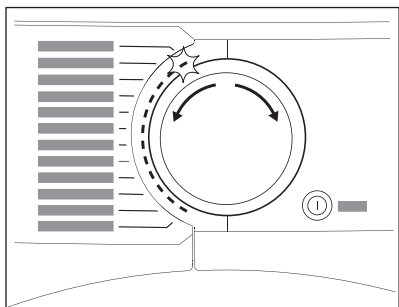

Pootočte programovým voličem na požadovaný program. Na displeji se zobrazí přibližná délka programu.



Skutečný čas sušení bude záviset na druhu náplně (množství a složení), teplotě v místnosti a vlhkosti vašeho prádla po fázi odstředění.

## 8.6 Funkce

Spolu s programem můžete zvolit jednu nebo více speciálních funkcí.

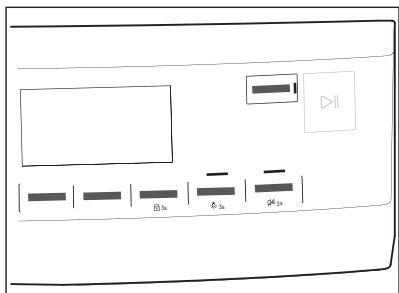

Funkci zapnete nebo vypnete stisknutím příslušného tlačítka nebo kombinace dvou tlačítek.

příslušný symbol se zobrazí na displeji nebo se rozsvítí kontrolka LED nad odpovídajícím tlačítkem.

## 8.7 Funkce dětské bezpečnostní pojistky

Nastavená funkce dětské pojistky brání dětem ve hraní si se spotřebičem. Funkce dětské bezpečnostní pojistky zablokuje všechna dotyková tlačítka a

programový volič (tato funkce nezablokuje tlačítko **Zap./Vyp.**).

Funkci dětské bezpečnostní pojistky lze zapnout:

- před stisknutím tlačítka **Start/Pauza** - spotřebič nelze spustit
- po stisknutí tlačítka **Start/Pauza** - volba programů a funkcí není dostupná.

## Zapnutí funkce dětské bezpečnostní pojistky:



1. Zapněte sušičku.
2. Zvolte jeden z možných programů.
3. Stiskněte a podržte tlačítko + Proti pomačkání přibližně tři sekundy.

Na displeji se zobrazí symbol .

4. Funkci dětské bezpečnostní pojistky vypnete stisknutím stejného tlačítka, dokud se symbol nepřestane zobrazovat.

## 8.8 Spuštění programu

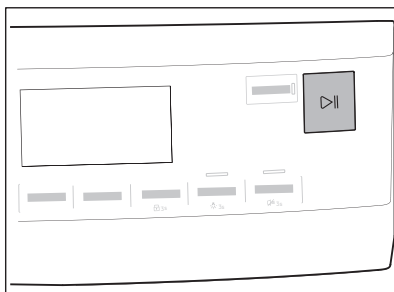

Spuštění programu:

Stiskněte tlačítko **Start/Pauza**. Spotřebič se spustí a kontrolka LED nad tlačítkem přestane blikat a svítí.

## 8.9 ProSense Detekce náplně ProSense

- i** Technologie **ProSense** ProSense detekuje množství prádla a podle toho určuje délku trvání programu.

Po nastavení programu sušení se na displeji rozsvítí ikona **ProSense**, pokud tuto možnost program podporuje.

Po stisknutí tlačítka Start/Pauza technologie ProSense spustí detekci náplně prádla:

1. Spotřebič rozpozná náplň během první minuty: ukazatel bliká, segmenty pod ikonou se pohybují sem a tam  a buben se krátce otáčí.
2. Když se buben přestane otáčet a na displeji se zobrazí nová délka programu, upravená podle zjištěné náplně. Počet segmentů od 1 do 4 představuje odhadované množství náplně. 4 segmenty představují maximální množství náplně pro zvolený program.

- i** V případě **přeplnění bubnu** se opět rozsvítí ukazatel maximální deklarované náplně a bliká ukazatel

**MAX**. V takovém případě je po dobu těchto 30 sekund možné otevřít dvířka a odebrat nadbytečné prádlo. Po vyjmutí znovu spustíte program stisknutím tlačítka Start/Pauza. Pokud nesnížíte množství prádla, prací program se přesto spustí. V takovém případě nebude možné zaručit nejlepší výsledky.

## 8.10 Změna programu

Změna programu:

1. Stisknutím tlačítka Zap./Vyp. vypnete spotřebič.
2. Dalším stisknutím tlačítka Zap./Vyp. spotřebič zapnete.
3. Nastavte nový program.

## 8.11 Ukončení programu

- i** Po každém sušícím programu vyčistíte filtr a vypustíte vodu ze zásobníku. (Viz kapitola ČISTĚNÍ A UDRŽBA.)

Po dokončení sušícího programu se na displeji zobrazí symbol . Pokud je zapnutá funkce Signál, bude po dobu jedné minuty přerušovaně znít zvukový signál.

- i** Pokud spotřebič nevypnete, spustí se fáze ochrany proti zmačkání (tato funkce není zapnutá u všech programů). Blikající symbol  signalizuje spuštění fáze ochrany proti zmačkání. Prádlo můžete během této fáze vyjmout.

Vyjmutí prádla:

1. Stisknutím tlačítka Zap./Vyp. na dvě sekundy vypnete spotřebič.
  2. Otevřete dvířka spotřebiče.
  3. Vyjměte prádlo.
  4. Zavřete dvířka spotřebiče.
- Možné příčiny neuspokojivých výsledků sušení:

- Nevhodná výchozí stupeň vlhkosti. Viz kapitola *Nastavení výchozího stupně suchosti*
- Teplota v místnosti je příliš nízká nebo příliš vysoká. Optimální teplota v místnosti je 18 - 25 °C.

## 8.12 Osvětlení bubnu svítí

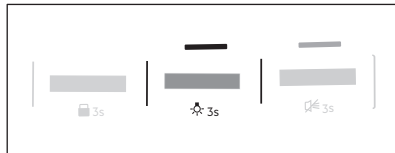

Stiskněte a podržte tlačítko Tichý přibližně tři sekundy. Osvětlení uvnitř bubnu svítí.

## 8.13 Možné příčiny neuspokojivých výsledků sušení:

- Filtr je ucpaný. Zanesený filtr snižuje účinnost sušení.
- Otvory pro proudění vzduchu jsou zanesené.

- Buben je znečištěný.
- Nevhodná výchozí stupeň vlhkosti. Viz kapitola *Nastavení výchozího stupně suchosti*
- Teplota v místnosti je příliš nízká nebo příliš vysoká. Optimální teplota v místnosti je 18 - 25 °C.

## 9. TIPY A RADY

### 9.1 Ekologické rady

- Před sušením prádlo dobře odstředte.
- Nepřekračujte množství prádla, která jsou uvedena v kapitole programů.
- Vyčistěte filtr po každém sušicím programu.
- Nepoužívejte aviváž jak pro praní, tak pro sušení. Prádlo je po usušení v bubnové sušičce automaticky měkké.
- Vodu ze zásobníku můžete použít k žehlení prádla. Nejprve je nutné vodu přefiltrovat, aby v ní nezůstala textilní vlákna (stačí i obyčejný filtr na kávu).
- Otvory pro proudění vzduchu na spodku spotřebiče udržujte vždy průchodné.
- Ujistěte se, že v místě instalace spotřebiče může dobře proudit vzduch.

### 9.2 Nastavení výchozího stupně suchosti

Změna výchozího stupně suchosti:

1. Zapněte spotřebič.
2. Zvolte 1 z dostupných programů.
3. Současně stiskněte a podržte tlačítka **Čas sušení a + Proti pomačkání**.







Na displeji se zobrazí jeden ze symbolů:

 - Maximální suchost

 - Extra suchost

 - Standardní suchost

4. Opakovaně stiskněte tlačítko **Start/Pauza**, dokud se na displeji nezobrazí požadovaný stupeň suchosti.

Stupeň suchosti	Symbol na displeji	Symbol na displeji
Maximální suchost	+ 	
Extra suchost	+ 	
Standardní suchost		

5. Chcete-li toto nastavení uložit do paměti, současně stiskněte a přibližně na 2 sekundy podržte tlačítka **Čas sušení a + Proti pomačkání**.



### 9.3 Vypnutí ukazatele zásobníku



*Ukazatel zásobníku vody je ve výchozím nastavení zapnutý. Rozsvítí se na konci sušicího programu nebo během programu, když je zásobník na vodu plný. Pokud je nainstalována vypouštěcí souprava, zásobník vody se vypouští automaticky a ukazatel může být trvale vypnutý.*

Vypnutí kontrolky:

1. Zapněte spotřebič.
2. Zvolte 1 z dostupných programů.
3. Současně stiskněte a podržte tlačítka **Tichý a Osvěžení**.

Je možná jedna ze 2 konfigurací:

- ukazatel nádržka:  svítí, pokud se zobrazí symbol  - ukazatel zásobníku vody je trvale zapnutý



- ukazatel nádržka:  nesvítí,  
pokud se zobrazí symbol 

- ukazatel zásobníku vody je  
trvale **vypnutý**

## 10. ČIŠTĚNÍ A ÚDRŽBA

### 10.1 Čištění filtru

Na konci každého programu se na displeji zobrazí symbol  *filtr* a je nutné vyčistit filtr.

-  Filtr zachycuje vlákna, která se nahromadí v průběhu sušení.
-  Pravidelným čištěním filtru dosáhnete nejlepších výsledků sušení. Kvůli zanesenému filtru trvají programy déle a zvyšuje se spotřeba elektrické energie. Vyčistěte filtr ručně, v případě potřeby můžete použít vysavač.



**POZOR!**  
K čištění filtru nepoužívejte vodu. Cupaninu vyhoďte do koše (plastová vlákna se nesmí rozptýlit ve vodním prostředí).

1. Otevřete dvířka spotřebiče. Vytáhněte filtr nahoru.

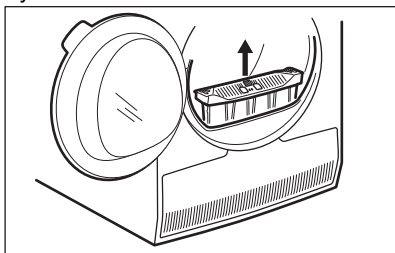

2. Filtr otevřete zatlačením háčku.

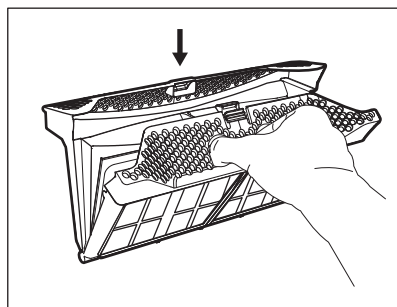

3. Z obou vnitřních částí filtru rukou vyberte vlákna.

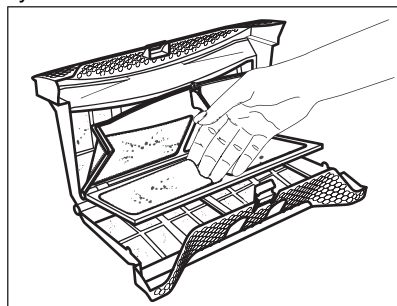

Vlákna vyhoďte do koše.

4. V případě potřeby filtr vyčistěte pomocí vysavače. Zavřete filtr.
5. V případě potřeby odstraňte vlákna ze zásuvky a těsnění filtru. Můžete použít vysavač. Vložte filtr zpět do jeho zásuvky.

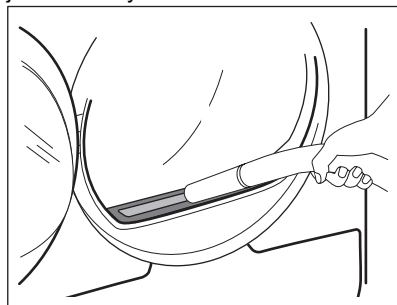

## 10.2 Vypuštění zásobníku na vodu

Nádržku na kondenzovanou vodu vyprázdněte po každém sušicím programu.

Pokud je nádržka na kondenzovanou vodu plná, program se automaticky zastaví. Na displeji se zobrazí symbol  nádržka a je nutné vypustit zásobník na vodu.

Při vypouštění vody ze zásobníku postupujte takto:

1. Vytáhněte zásobník na vodu a udržujte jej ve vodorovné poloze.

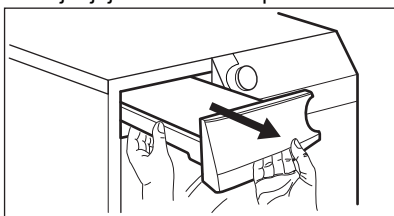

2. Plastovou spojku vytáhněte ven a vodu vylijte do dřezu nebo vhodné nádoby.

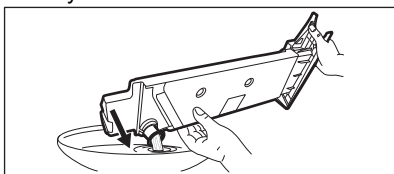

3. Plastovou spojku zasuňte a zásobník na vodu vložte zpět.
4. Chcete-li, aby program pokračoval, stiskněte tlačítko Start/Pauza.

## 10.3 Čištění kondenzátoru

Pokud na displeji bliká symbol , zkontrolujte kondenzátor a jeho komoru. Jsou-li zanesené, vyčistěte je. Kontrolu provádějte nejméně jednou za půl roku.



### VAROVÁNÍ!

Nedotýkejte se kovového povrchu holýma rukama. Hrozí nebezpečí úrazu. Noste ochranné rukavice. Čištění provádějte opatrně, abyste nepoškodili kovový povrch.

Kontrola:

1. Otevřete dvířka. Vytáhněte filtr nahoru.

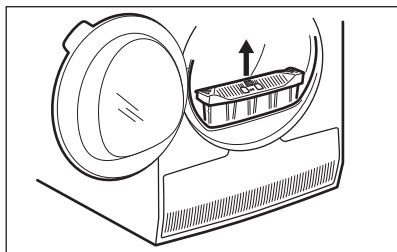

2. Otevřete kryt kondenzátoru.

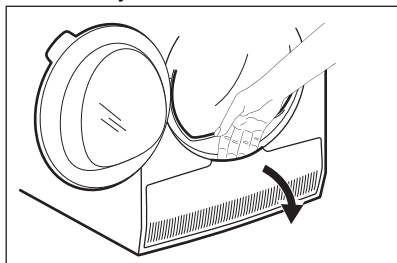

3. Otočte páčkou a odjistěte víko kondenzátoru.

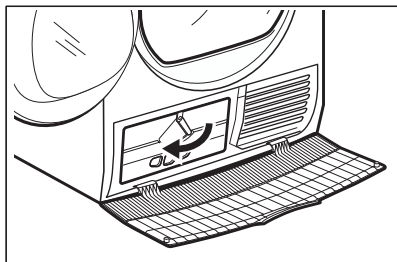

4. Sklopte víko kondenzátoru dolů.

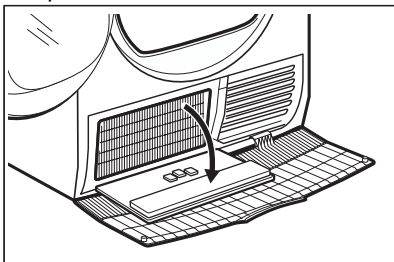

5. V případě potřeby odstraňte vlákna z kondenzátoru a jeho komory. Můžete použít vysavač s kartáčovým nástavcem.

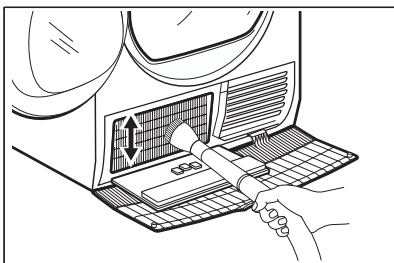

6. Zavřete víko kondenzátoru.  
7. Otočte páčkou, dokud nezaklapne.  
8. Vraťte filtr zpět.

## 10.4 Čištění bubnu



### VAROVÁNÍ!

Před čištěním spotřebič vypojte ze zásuvky.

K čištění vnitřku a žeber bubnu používejte neutrální mýdlový prostředek. Vyčištěný povrch osušte měkkým hadrem.



### POZOR!

K čištění bubnu nepoužívejte abrazivní prostředky nebo drátěnku.

## 10.5 Čištění ovládacího panelu a skříně spotřebiče

K čištění ovládacího panelu a skříně spotřebiče použijte neutrální mýdlový prostředek.

K čištění použijte vlhký hadr. Vyčištěný povrch osušte měkkým hadrem.



### POZOR!

Nepoužívejte čisticí prostředky na nábytek nebo přípravky, které mohou způsobit korozi.

## 10.6 Čištění otvorů pro proudění vzduchu

Pomocí vysavače odstraňte vlákna z otvorů pro proudění vzduchu.

# 11. ODSTRAŇOVÁNÍ ZÁVAD



### VAROVÁNÍ!

Viz kapitoly o bezpečnosti.

## 11.1 Chybové kódy

Spotřebič nezačne pracovat nebo se během provozu zastavuje.

Nejprve zkuste najít řešení problému (viz tabulka). Pokud problém přetrvává, obraťte se na autorizované servisní středisko.



### VAROVÁNÍ!

Před každou kontrolou spotřebič vypněte.

**U závažných problémů zazní zvuková signalizace, na displeji se zobrazí chybový kód a tlačítko Start/Pauza může začít nepřetržitě blikat:**

Chybový kód	Možná příčina	Řešení
<b>E50</b>	Motor spotřebiče je přetížený. V bubnu je příliš mnoho prádla nebo se prádlo zachytilo.	Program se nedokončil. Vyměte prádlo z bubnu, nastavte program a cyklus restartujte.
<b>E90</b> nebo <b>E91</b>	Vnitřní chyba. Chyba v komunikaci mezi elektronickými prvky spotřebiče.	Program se nedokončil správně nebo se spotřebič vypnul příliš brzy. Vypněte spotřebič a znovu ho zapněte. Objeví-li se chybový kód znovu, obraťte se na autorizované servisní středisko.
<b>Eh0</b>	Napájení ze sítě je nestabilní.	Zobrazuje-li spotřebič kód <b>Eh0</b> , vyčkejte, dokud se nestabilizuje napájení v síti, a poté stiskněte start. Pozastaví-li spotřebič program bez jakéhokoliv upozornění, stiskněte spuštění programu. Je-li zobrazeno varování, zkontrolujte integritu napájecího kabelu / zásuvky nebo napájení v síti.

Jsou-li na displeji zobrazeny jiné chybové kódy, spotřebič vypněte a zapněte. Pokud problém přetrvává, obraťte se na autorizované servisní středisko.

V případě jiného problému s bubnovou sušičkou vyhledejte možná řešení v níže uvedené tabulce.

## 11.2 Odstraňování závad

Problém	Možná příčina	Řešení
Bubnová sušička nefunguje.	Bubnová sušička není zapojená do proudu.	Zapojte spotřebič do síťové zásuvky. Zkontrolujte pojistku v pojistkové skříňce (domácí instalace).
	Dvířka jsou otevřená.	Zavřete dvířka.
	Nestisknuli jste tlačítko Zap./Vyp..	Stiskněte tlačítko Zap./Vyp..
	Nestisknuli jste tlačítko Start/Pauza.	Stiskněte tlačítko Start/Pauza.
	Spotřebič je v pohotovostním režimu.	Stiskněte tlačítko Zap./Vyp..



Problém	Možná příčina	Řešení
Výsledky sušení nejsou uspokojivé.	Nesprávná volba programu.	Zvolte vhodný program. 1)
	Filtr je ucpaný.	Vyčistěte filtr. 2)
	Funkce Stupeň sušení byla nastavena na  suché k žehlení. <sup>3)</sup>	Změňte funkci Stupeň sušení na vyšší stupeň.
	Náplň byla příliš objemná.	Nepřesahujte maximální náplň prádla.
	Otvory pro proudění vzduchu jsou ucpané.	Vyčistěte větrací otvory na spodku spotřebiče.
	Na snímači vlhkosti v bubnu jsou nečistoty.	Vyčistěte čelní povrch bubnu.
	Není nastaven požadovaný stupeň suchosti.	Upravte stupeň suchosti. 4)
	Kondenzátor je ucpaný.	Kondenzátor vyčistěte. 2)
Plnicí dvířka nelze zavřít.	Filtr není zajištěn ve své poloze.	Zasuňte filtr do správné polohy.
	Mezi dvířka a těsnění se zachytilo prádlo.	Odstraňte zachycené prádlo a zavřete dvířka.
Program nebo funkci nelze změnit.	Po spuštění programu nelze změnit program ani funkci.	Bubnovou sušičku vypněte a zapněte. Dle potřeby změňte program nebo funkci.
Funkci nelze zvolit. Zazní zvukový signál.	Funkci, kterou jste se pokusili zvolit, není možné použít se zvoleným programem.	Bubnovou sušičku vypněte a zapněte. Dle potřeby změňte program nebo funkci.
Osvětlení bubnu nefunguje.	Vadné osvětlení bubnu.	Kontaktujte servisní středisko ohledně výměny osvětlení bubnu.
Na displeji se zobrazí neočekávaná doba sušení.	Doba sušení se počítá v závislosti na velikosti náplně a vlhkosti.	Výpočet probíhá automaticky – spotřebič pracuje správně.
Program nepracuje.	Zásobník na vodu je plný.	Vypusťte zásobník na vodu a stiskněte tlačítko Start/Pauza. 2)

Problém	Možná příčina	Řešení
Sušicí program je příliš krátký.	Malá náplň prádla.	Zvolte časový program. Hodnota času musí odpovídat náplni. Pro sušení jednoho kusu nebo menšího množství prádla doporučujeme používat krátkou dobu sušení.
	Prádlo je příliš suché.	Zvolte vhodný časový program nebo vyšší stupeň suchosti (např. ☀️ <i>extra suché</i> )
Sušicí program je příliš dlouhý <sup>5)</sup>	Filtr je ucpaný.	Vyčistěte filtr.
	Náplň prádla je příliš objemná.	Nepřesahujte maximální náplň prádla.
	Prádlo nebylo dostatečně odstředěno.	Prádlo v pračce dobře odstředěte.
	Příliš nízká či příliš vysoká teplota v místnosti - nejedná se závadu spotřebiče.	Zajistěte teplotu v místnosti v rozmezí +5 až +35 °C. Optimální teplota v místnosti pro dosažení nejlepších výsledků sušení je v rozmezí 18–25 °C.

1) Řiďte se popisem programu — viz kapitola PROGRAMY.

2) Viz kapitola ČIŠTĚNÍ A ÚDRŽBA.

3) Pouze u sušiček s funkcí Stupeň sušení.

4) Viz kapitola TIPY A RADY.

5) Poznámka: Sušicí program se ukončí automaticky po uplynutí maximálně 6 hodin.

### 11.3 Možné příčiny neuspokojivých výsledků sušení:

- Filtr je ucpaný. Zanesený filtr snižuje účinnost sušení.
- Otvory pro proudění vzduchu jsou zanesené.
- Buben je znečištěný.
- Nevhodná výchozí stupeň vlhkosti. Viz kapitola *Nastavení výchozího stupně suchosti*
- Teplota v místnosti je příliš nízká nebo příliš vysoká. Optimální teplota v místnosti je 18 - 25 °C.

## 12. TECHNICKÉ ÚDAJE

Výška × šířka × hloubka	850 x 596 x 638 mm (max. 663 mm)
Max. hloubka s otevřenými dvířky spotřebiče	1108 mm
Max. šířka s otevřenými dvířky spotřebiče	958 mm
Nastavitelná výška	850 mm (+ 15 mm – seřiditelné nožičky)
Objem bubny	118 l

Maximální množství prádla	<b>8,0 kg</b>
Napětí	230 V
Frekvence	50 Hz
Hladina hluku	64 dB
Celkový výkon	700 W
Třída energetické účinnosti	<b>A+++</b>
Spotřeba energie u standardního programu pro bavlnu při plné náplni. <sup>1)</sup>	<b>1,47 kWh</b>
Spotřeba energie u standardního programu pro bavlnu při částečné náplni. <sup>2)</sup>	<b>0,83 kWh</b>
Roční spotřeba energie <sup>3)</sup>	176,50 kWh
Příkon v režimu zapnutého spotřebiče <sup>4)</sup>	0,05 W
Příkon v režimu vypnutého spotřebiče <sup>4)</sup>	0,05 W
Typ použití	Domácnost
Přípustná okolní teplota	+5 °C až +35 °C
Úroveň ochrany proti průniku pevných částic a vlhkosti, kterou zajišťuje ochranný kryt s výjimkou míst, kde není nízkonapěťové vybavení chráněno proti vlhkosti.	<b>IPX4</b>
Označení plynu	R290
Hmotnost	0,149 kg

<sup>1)</sup> Dle normy EN 61121. 8,0 kg bavlny odstředěné při 1 000 ot./min.

<sup>2)</sup> Dle normy EN 61121. 4,0 kg bavlny odstředěné při 1 000 ot./min.

<sup>3)</sup> Spotřeba energie v kWh za rok na základě 160 sušících cyklů ve standardním programu pro bavlnu s plnou a poloviční náplní a spotřeba v režimech s nízkou spotřebou energie. Skutečná spotřeba energie programu závisí na způsobu použití spotřebiče (NAŘÍZENÍ (EU) č. 392/2012).

<sup>4)</sup> Dle normy EN 61121.

Údaje ve výše uvedené tabulce splňují nařízení Evropské komise 392/2012, kterým se provádí směrnice 2009/125/ES.

## 13. PŘÍSLUŠENSTVÍ

### 13.1 Kartáč na drážky kondenzátoru

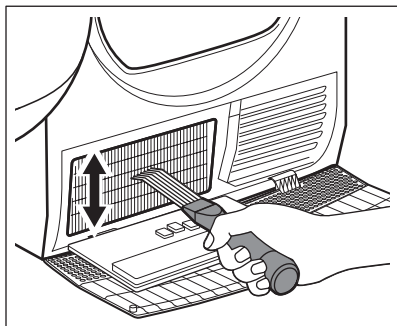

Název příslušenství: M4YM3001

Dostupné u vašeho autorizovaného prodejce.

Speciální kartáč na odstraňování vláken z drážek kondenzátoru. Pomáhá udržovat optimální účinnost sušení.

Pozorně si přečtěte pokyny dodané spolu s příslušenstvím.

### 13.2 Sada pro vypouštění

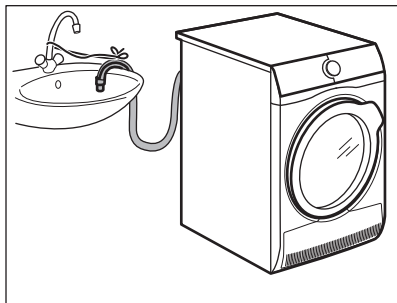

Název příslušenství: E2YH01.

K dostání u vašeho autorizovaného prodejce (lze ji připojit k některým typům bubnových sušiček)

Pro celkové vypuštění kondenzované vody do dřezu, sifonu, odpadu, atd. Po instalaci se zásobník na vodu automaticky vypustí. Nádržka na vodu musí zůstat ve spotřebiči.

Instalovaná hadice musí být umístěná ve výšce minimálně 50 cm a maximálně 100 cm od úrovně podlahy. Na hadici nemůže být oblouk. V případě potřeby zkrátte délku hadice.

Pozorně si přečtěte pokyny dodané spolu s příslušenstvím.

### 13.3 Sušák

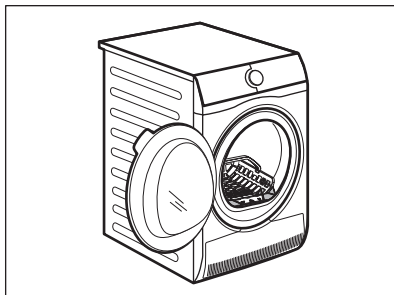

Název příslušenství: E4YH200 (A049509), A4YH200 (A049509).

Sušák je příslušenství, které umožňuje bezpečně sušit v bubnové sušičce:

- jemné prádlo
- dámské prádlo
- plyšové hračky
- sportovní obuv
- svetry/blůzy

### 13.4 Podstavec se zásuvkou

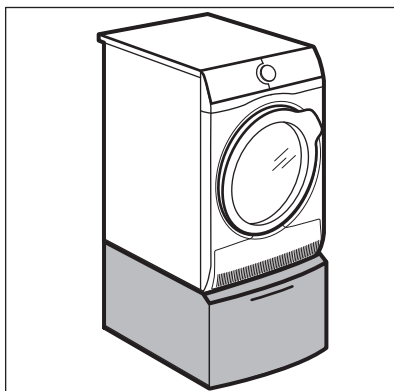

Název příslušenství: E6WHPED4.

Dostupné u vašeho autorizovaného prodejce.

Slouží ke zvýšení spotřebiče a usnadňuje tak vkládání a vyjímání prádla.

Zásuvku lze použít k uložení prádla (např. ručníků), čisticích prostředků atd.

Pozorně si přečtěte pokyny dodané spolu s příslušenstvím.

Název příslušenství: SKP11GW3, STA9GW3

Dostupné u vašeho autorizovaného prodejce.

Spojovací sadu lze použít pouze s pračkami a bubnovými sušičkami uvedenými v letáku. Viz příložený leták.

Pozorně si přečtěte pokyny dodané spolu s příslušenstvím.

### 13.5 Sada pro skládání na sebe

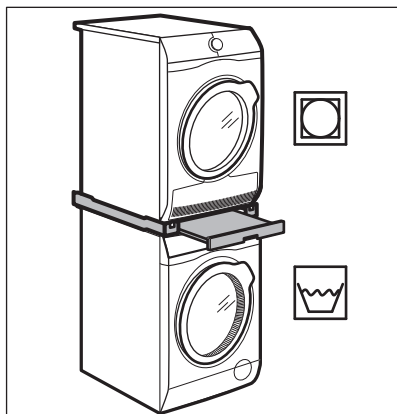

## 14. STRUČNÝ PŘEHLED

### 14.1 Denní používání

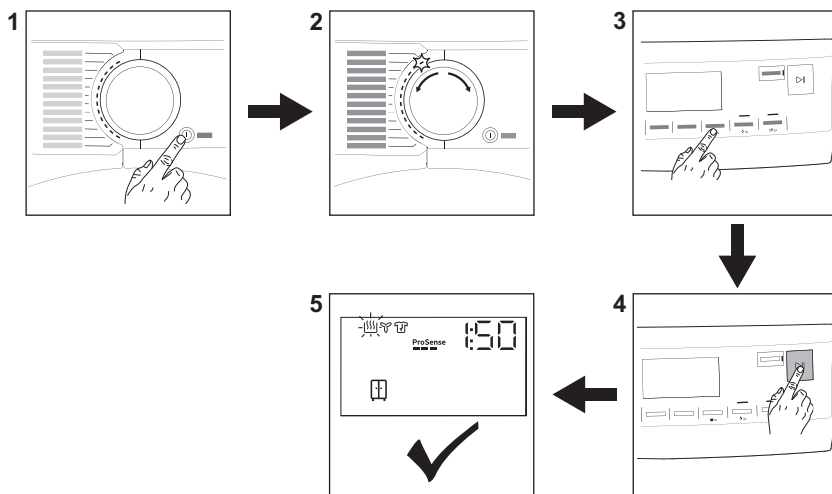

1. Stisknutím tlačítka **Zap./Vyp.** zapnete spotřebič.
2. Pomocí programového voliče nastavte požadovaný program.
3. Funkci zapnete nebo vypnete stisknutím příslušného tlačítka.
4. Stiskněte tlačítko **Start/Pauza**.
5. Spotřebič se spustí.



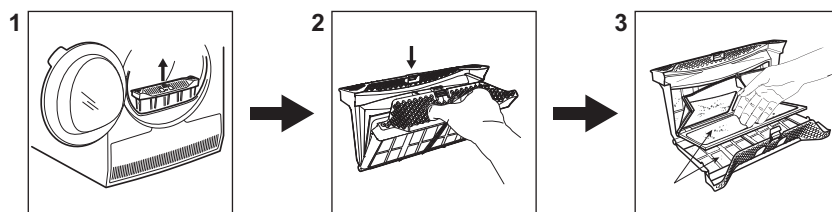





### 14.2 Čištění filtru







Na konci každého programu se na displeji zobrazí symbol  *filtr* a je nutné vyčistit filtr.

1. Otevřete dvířka spotřebiče. Vytáhněte filtr nahoru.
2. Filtr otevřete zatlačením háčku.
3. Z obou vnitřních částí filtru rukou vyberte vlákna. Vlákna vyhoďte do koše.

## 14.3 Program

Program	Náplň <sup>1)</sup>	Vlastnosti / značka tkaniny   
MixDry	<b>5,0 kg</b>	Určeno pro běžné sušení prádla, které perete bez třídění. Rovnoměrně vysouší oblečení z bavlny, bavlny a syntetiky a syntetických tkanin.
 Bavlna Eco	<b>8,0 kg</b>	Program pro bavlněné tkaniny navržený pro maximální úsporu energie.
Bavlna	<b>8,0 kg</b>	Program pro bílé a barevné bavlněné tkaniny. Výchozí nastavení je úroveň suchosti prádla připraveného k uložení.
Syntetika	<b>4,0 kg</b>	Kombinované oblečení obsahující převážně syntetická vlákna, jako je polyester, polyamid atd.
Jemné prádlo	<b>2,0 kg</b>	Doporučeno pro běžné jemné tkaniny, jako viskóza, umělé hedvábí, akryl a jejich směsi.
  Vlna	<b>1,0 kg</b>	Šetrně vysouší vlněné oděvy, které lze prát v pračce i v ruce. Po dokončení programu toto oblečení okamžitě vyjměte.
Rychlý 3 kg	<b>3,0 kg</b>	Rychlý cyklus pro každodenní oblečení z bavlny, bavlny a syntetiky a syntetických tkanin. Ideální pro lehké kusy prádla.
Ložní prádlo XL	<b>4,5 kg</b>	Vysouší až tři soupravy ložního prádla najednou. Minimalizuje kroucení a zamotání velkých kusů prádla, aby každé povlečení dosáhlo rovnoměrné suchosti bez mokrých míst.
Přikrývka	<b>3,0 kg</b>	Zajišťuje správné vysušení vnitřních částí od jednoduchých nebo dvojitých přikrývek, přes polštáře až po polstrované přikrývky.
 Hygiene	<b>5,0 kg</b>	Sušení a dezinfekce vašeho oblečení a dalších předmětů trvalým udržováním teploty nad 60 °C, odstraní 99,9 % bakterií a virů <sup>2)</sup> . Poznámka: Tento cyklus je určen pouze pro mokré kusy prádla. Nevhodné pro jemné prádlo.
 Péřová bunda	<b>2,0 kg</b>	Automatický program, který přesně vysouší i vnitřní vložky bund obsahujících peří, prachové peří nebo syntetickou výplň. Zahovává vzhled oděvu a tepelnou funkčnost

Program	Náplň <sup>1)</sup>	Vlastnosti / značka tkaniny   
 Outdoor	2,0 kg	Udržuje funkčnost outdoorových tkanin vyrobených z technické textilie a obnovuje vodoodpudivost voděodolných bund a bund-blůz s odnímatelnými vložkami (vhodné pro sušení v bubnové sušičce).

1) Maximální hmotnost platí pro suché prádlo.

2) Testováno na účinnost proti bakterii *Candida albicans*, bakteriofágu MS2 a bakterii *Escherichia coli* v externím testu provedeném společností Swissatest Testmaterialien AG v roce 2021 (zkušební zpráva č. 20212038).

## 15. LIST S ÚDAJI O VÝROBKU VE SHODĚ S NAŘÍZENÍM EU Č. 1369/2017

List s údaji o výrobku	
Ochranná známka	AEG
Model	TR938H2C PNC916099378
Jmenovitá kapacita v kg	8,0
Bubnová sušička s ventilací nebo kondenzační	Kondenzátor
Třída energetické účinnosti	A+++
Spotřeba energie v kWh za rok na základě 160 standardních sušicích cyklů ve standardním programu pro bavlnu s celou a poloviční náplní a spotřeba v režimech s nízkou spotřebou energie. Skutečná spotřeba energie na cyklus bude záviset na tom, jak je spotřebič používán.	176,50
Automatická nebo neautomatická bubnová sušička	Automatický
Spotřeba energie u standardního programu pro bavlnu s celou náplní v kWh	1,47
Spotřeba energie u standardního programu pro bavlnu s poloviční náplní v kWh	0,83
Spotřeba energie ve vypnutém stavu ve W	0,05
Příkon v režimu ponechání v zapnutém stavu ve W	0,05
Trvání režimu ponechání v zapnutém stavu v minutách	10
„Standardní program“ pro bavlnu použitý s celou a poloviční náplní je standardní sušicí program, na který se vztahují informace uvedené na energetickém štítku a v informačním listu. Tento program je vhodný pro sušení normálně mokrého bavlněného prádla a jedná se o nejúčinnější program pro bavlnu z hlediska spotřeby energie	



Vážená doba trvání „standardního programu pro bavlnu s celou a poloviční náplní“ v minutách	135
Doba trvání „standardního programu pro bavlnu s celou náplní“ v minutách	175
Doba trvání „standardního programu pro bavlnu s poloviční náplní“ v minutách	105
Třída účinnosti kondenzace na stupnici od G (nejmenší účinnost) do A (nejvyšší účinnost)	B
Průměrná účinnost kondenzace u standardního programu pro bavlnu s celou náplní vyjádřená v procentech	86
Průměrná účinnost kondenzace u standardního programu pro bavlnu s poloviční náplní vyjádřená v procentech	86
Vážená účinnost kondenzace u „standardního programu pro bavlnu s celou a poloviční náplní“	86
Hladina akustického hluku v dB	64
Vestavný spotřebič, A/N	Ne

Údaje ve výše uvedené tabulce splňují nařízení Evropské komise 392/2012, kterým se provádí směrnice 2009/125/ES.

## 16. POZNÁMKY K OCHRANĚ ŽIVOTNÍHO PROSTŘEDÍ

Recyklujte materiály označené symbolem . Obaly vyhodte do příslušných odpadních kontejnerů k recyklaci. Pomáhejte chránit životní prostředí a lidské zdraví a recyklovat elektrické a elektronické spotřebiče

určené k likvidaci. Spotřebiče označené příslušným symbolem  nelikvidujte spolu s domovním odpadem. Spotřebič odevzdejte v místním sběrném dvoře nebo kontaktujte místní úřad.

## OBSAH

1. BEZPEČNOSTNÉ INFORMÁCIE.....	35
2. BEZPEČNOSTNÉ POKYNY.....	38
3. OPIS VÝROBKU.....	41
4. OVLÁDACÍ PANEL.....	42
5. PROGRAM.....	43
6. VOLITEĽNÉ FUNKCIE.....	47
7. PRED PRVÝM POUŽITÍM.....	48
8. KAŽDODENNÉ POUŽÍVANIE.....	49
9. TIPY A RADY.....	53
10. OŠETROVANIE A ČISTENIE.....	54
11. RIEŠENIE PROBLÉMOV.....	56
12. TECHNICKÉ ÚDAJE.....	59
13. PRÍSLUŠENSTVO.....	61
14. RÝCHLY SPRIEVODCA.....	62
15. INFORMAČNÝ LIST K VÝROBKU PODĽA NARIADENIA EÚ 1369/2017.....	64
16. OCHRANA ŽIVOTNÉHO PROSTREDIA.....	65

## NA DOSIAHNUTIE PERFEKTNÝCH VÝSLEDKOV

Ďakujeme, že ste si vybrali tento výrobok značky AEG. Vytvorili sme ho, aby vám poskytol bezchybný výkon na mnoho rokov, pričom sme použili inovačné technológie, ktoré pomáhajú zjednodušovať život – funkcie, ktoré nenájdete u bežných spotrebičov. Venujte, prosím, niekoľko minút tomuto návodu a dôkladne si ho prečítajte, aby ste svoj spotrebič mohli využívať čo najlepšie. Navštívte našu stránku, kde nájdete:



Rady týkajúce sa používania, brožúry, návody na riešenie problémov a informácie o servise a opravách:

**[www.aeg.com/support](http://www.aeg.com/support)**



Zaregistrujte si výrobok a využite tak ešte lepší servis:

**[www.registreaeg.com](http://www.registreaeg.com)**



Pre váš spotrebič si môžete zakúpiť príslušenstvo, spotrebný materiál a originálne náhradné diely:

**[www.aeg.com/shop](http://www.aeg.com/shop)**

## STAROSTLIVOSŤ O ZÁKAZNÍKA A ZÁKAZNÍCKY SERVIS

Vždy používajte originálne náhradné diely.

Ak potrebujete kontaktovať autorizované servisné stredisko, uistite sa, že máte k dispozícii nasledujúce údaje: Model, číslo výrobku, sériové číslo.

Tieto informácie nájdete na typovom štítku.

 Upozornenie / Výstražné a bezpečnostné informácie

 Všeobecné informácie a tipy

 Informácie o životnom prostredí

Vyhradzujeme si právo na zmeny bez predchádzajúceho upozornenia.

# 1. ⚠️ BEZPEČNOSTNÉ INFORMÁCIE



Pred začiatkom inštalácie a používaním tohto spotrebiča si pozorne prečítajte priložený návod na používanie.

Výrobca nezodpovedá za zranenia ani za škody spôsobené nesprávnou inštaláciou alebo používaním. Tieto pokyny uchovávajte na bezpečnom a prístupnom mieste, aby ste do nich mohli v budúcnosti nahliadnuť.



**Upozornenie:** Nebezpečenstvo požiaru / Horľavé materiály.

Spotrebič obsahuje horľavý plyn, propán (R290), plyn s vysokou úrovňou environmentálnej kompatibility. Zabezpečte, aby spotrebič nebol blízko ohňa a zápalných zdrojov. Dávajte pozor, aby ste nepoškodili chladiaci okruh, ktorý obsahuje propán.

## 1.1 Bezpečnosť detí a zraniteľných osôb



**VAROVANIE!**

Hrozí nebezpečenstvo udusenía, poranenia alebo trvalého postihnutia.

- Tento spotrebič smú používať deti staršie ako 8 rokov a osoby so zníženou fyzickou, zmyslovou alebo psychickou spôsobilosťou alebo nedostatkom skúseností a znalostí, iba ak sú pod dozorom zodpovednej osoby alebo ak boli zodpovednou osobou poučené o bezpečnom používaní spotrebiča a rozumejú prípadným rizikám.
- Deti od 3 do 8 rokov a osoby s vysokou mierou postihnutia nesmú mať prístup k spotrebiču, pokiaľ nie sú pod nepretržitým dohľadom zodpovednej osoby.
- Deti do 3 rokov nesmú mať prístup k spotrebiču, pokiaľ nie sú pod nepretržitým dohľadom zodpovednej osoby.
- Nedovoľte deťom hrať sa so spotrebičom.

- Obaly vždy uschovajte mimo dosah detí a náležite ich zlikvidujte.
- Umývacie/pracie/čistiace prostriedky uschovávajú mimo dosahu detí.
- Keď sú dvierka spotrebiča otvorené, nedovoľte deťom ani domácim zvieratám, aby sa k nemu priblížili.
- Ak má spotrebič detskú poistku, mala by byť zapnutá.
- Deti nesmú spotrebič bez dozoru čistiť ani vykonávať žiadnu údržbu na spotrebiči.

## 1.2 Všeobecná bezpečnosť

- Tento spotrebič je určený iba na sušenie pranej bielizne v domácnosti.
- Funkciu sušičky nepoužívajte, ak bola bielizeň znečistená priemyselnými chemikáliami.
- Tento spotrebič je určený na jedno použitie v domácnosti v interiéri.
- Tento spotrebič sa môže používať v kanceláriách, hotelových hosťovských izbách, izbách s posteľou a raňajkami, v domovoch poľnohospodárskych hostí a iných podobných ubytovacích zariadeniach, ak takéto používanie nepresiahne (priemerné) úroveň používania v domácnosti.
- Nemeňte technické parametre tohto spotrebiča.
- Ak chcete sušičku umiestniť na práčku, použite príslušnú montážnu súpravu. Montážnu súpravu dostupnú u autorizovaného predajcu možno použiť len so spotrebičmi uvedenými v pokynoch, ktoré sa dodávajú s príslušenstvom. Pred inštaláciou si ich pozorne prečítajte (riadte sa pokynmi k inštalácii).
- Spotrebič môžete inštalovať ako voľne stojaci spotrebič alebo pod kuchynský pult vo výklenku s potrebnými rozmermi (riadte sa pokynmi na inštaláciu).
- Spotrebič neinštalujte za uzamykateľné dvere, posuvné dvere ani dvere so závesom na opačnej strane, kde dvierka spotrebiča nemožno úplne otvoriť.

- Vetrací otvor v dolnej časti spotrebiča nesmie byť zakrytý kobercom, podložkou ani inou pokrývkou podlahy.
- UPOZORNENIE: Spotrebič sa nesmie zapájať cez externé spínacie zariadenie, ako napr. časovač, ani nesmie byť zapojený do obvodu, ktorý sa pravidelne vypína a zapína.
- Siet'ovú zástrčku zapojte do siet'ovej zásuvky až na konci procesu inštalácie. Skontrolujte, či je siet'ová zástrčka prístupná aj po inštalácii.
- V miestnosti inštalácie spotrebiča zabezpečte dobré vetranie, aby sa do miestnosti nevracali nežiaduce plyny zo spotrebičov spaľujúcich plyn alebo iné palivá, ani spaliny zo zariadení s otvoreným plameňom.
- UPOZORNENIE: Spotrebič neinštalujte do prostredia bez výmeny vzduchu.  
Spotrebič obsahuje horľavý plyn, propán (R290), plyn s vysokou úrovňou environmentálnej kompatibility. Zabezpečte, aby spotrebič nebol blízko ohňa a zápalných zdrojov. Dávajte pozor, aby ste nepoškodili chladiaci okruh, ktorý obsahuje propán.
- UPOZORNENIE: Vetrací otvor na telese spotrebiča alebo na vstavanej konštrukcii nesmie byť prekrytý.
- UPOZORNENIE: Nepoškodzujte chladiaci okruh.
- Ak je poškodený elektrický napájací kábel, musíte ho dať vymeniť u výrobcu, v autorizovanom servisnom stredisku alebo u kvalifikovanej osoby, aby sa predišlo nebezpečenstvu.
- Neprekračujte maximálnu náplň 8,0 kg (pozrite si kapitolu „Tabuľka programov“).
- Odstráňte vlákna alebo obalové nečistoty, ktoré sa nahromadili okolo spotrebiča.
- Spotrebič nespúšťajte bez filtra. Filter na zachytávanie textilných vlákien čistite pred alebo po každom použití.
- V sušičke nesušte veci, ktoré nie sú oprané.
- Predmety znečistené látkami ako je olej na varenie, acetón, alkohol, benzín, petrolej, čističe škvŕn, terpentín, vosky a odstraňovače vosku sa pred

sušením v sušičke musia vyprat' v horúcej vode so zvýšenou dávkou pracieho prostriedku.

- Položky ako penová guma (latexová pena), sprchové čiapky, nepremokavé textílie, gumené výrobky a odevy alebo vankúše vybavené penovými gumenými vankúšikmi by sa nemali vysušiť v sušičke.
- Avivážne prípravky alebo podobné výrobky sa musia používať iba v súlade s pokynmi od výrobcu produktu.
- Z bielizne vyberte všetky predmety, ktoré by mohli byť zdrojom vznietenia ako napr. zapalovače alebo zápalky.
- **UPOZORNENIE:** Sušičku nikdy nezastavujte pred skončením cyklu sušenia, iba ak sa všetka bielizeň rýchlo vyberie a rozprestrie, aby sa teplo rozptýlilo.
- Pred vykonávaním údržby spotrebič vypnite a vytiahnite jeho zástrčku zo sieťovej zásuvky.

## 2. BEZPEČNOSTNÉ POKYNY

### 2.1 Inštalácia



**Upozornenie:** Nebezpečenstvo požiariu / Horľavé materiály.

- Odstráňte všetky obaly.
- Poškodený spotrebič neinštalujte ani nepoužívajte.
- Dodržiavajte pokyny na inštaláciu dodané so spotrebičom.
- Spotrebič neinštalujte do prostredia bez výmeny vzduchu  
Spotrebič obsahuje horľavý plyn, propán (R290), plyn s vysokou úrovňou environmentálnej kompatibility. Zabezpečte, aby spotrebič nebol blízko ohňa a zápalných zdrojov. Dávajte pozor, aby ste nepoškodili chladiaci okruh, ktorý obsahuje propán.
- Vždy dávajte pozor, ak presúvate spotrebič, pretože je ťažký. Vždy používajte ochranné rukavice a uzavretú obuv.
- Spotrebič neinštalujte ani nepoužívajte na miestach, kde teplota môže byť nižšia ako 5 °C alebo vyššia ako 35 °C.

- Podlaha, kde má byť spotrebič umiestnený, musí byť rovná, stabilná, čistá a odolná voči vyššej teplote.
- Zabezpečte prúdenie vzduchu medzi spotrebičom a podlahou.
- Pri presúvaní udržiavajte spotrebič vždy vo zvislej polohe.
- Zadnú stranu spotrebiča je potrebné umiestniť k stene.
- Po umiestnení spotrebiča do konečnej trvalej polohy skontrolujte pomocou vodováhy, či je vo vodorovnej polohe. Ak nie je vo vodorovnej polohe, zvýšte alebo znížte nožičky podľa potreby.

### 2.2 Elektrické zapojenie



#### **VAROVANIE!**

Nebezpečenstvo požiariu a zásahu elektrickým prúdom.

- Sieťovú zástrčku pripojte do sieťovej zásuvky až po dokončení inštalácie. Po inštalácii sa uistite, že máte prístup k sieťovej zástrčke.
- **UPOZORNENIE:** Tento spotrebič je určený na inštaláciu/pripojenie k uzemňovaciemu pripojeniu v budove.

- Uistite sa, že parametre na typovom štítku sú kompatibilné s elektrickým napätím zdroja napájania.
- Vždy používajte správne nainštalovanú zásuvku odolnú proti nárazom.
- Nepoužívajte viaczásuvkové adaptéry ani predlžovacie káble.
- Spotrebič neodpájajte ťahaním za napájací kábel. Vždy ťahajte za sieťovú zástrčku.
- Nedoťkajte sa elektrického napájacieho kábla ani jeho zástrčky mokrymi rukami.

### 2.3 Používanie



#### **VAROVANIE!**

Hrozí nebezpečenstvo poranenia, zásahu elektrickým prúdom, požiaru, popálenín alebo poškodenia spotrebiča.



Upozornenie: Nebezpečenstvo požiaru / Horľavé materiály. Spotrebič obsahuje horľavý plyn, propán (R290), plyn s vysokou úrovňou environmentálnej kompatibility. Zabezpečte, aby spotrebič nebol blízko ohňa a zápalných zdrojov. Dávajte pozor, aby ste nepoškodili chladiaci okruh, ktorý obsahuje propán.

- Tento spotrebič je určený iba na použitie v domácnosti (vo vnútri).
- Nesušte poškodené odevy (roztrhnuté, rozstrapkané), ktoré obsahujú vypchávkvy alebo výplň.
- Ak periete bielizeň s odstraňovačom škvrín, pred cyklom sušenia pustíte dodatočný oplachovací cyklus.
- V tomto spotrebiči sušte iba bielizeň vhodnú na sušenie v ňom. Dodržiavajte pokyny pre pranie uvedené na štítku bielizne.
- Skondenzovaný/destilovaný vodu nepite ani ju nepoužívajte na prípravu jedla. Ľudom a domácim zvieratám môže spôsobiť zdravotné problémy.
- Na otvorené dverka spotrebiča si nesadajte ani na ne nestúpajte.
- V spotrebiči nesušte mokrú bielizeň z ktorej kvapká.

### 2.4 Vnútorne osvetlenie



#### **VAROVANIE!**

Hrozí nebezpečenstvo poranenia.

- Viditeľné žiarenie diódy LED – nepozerajte sa priamo do lúča.
- Ak treba vymeniť vnútorné osvetlenie, obráťte sa na autorizované servisné stredisko.

### 2.5 Starostlivosť a čistenie



#### **VAROVANIE!**

Hrozí nebezpečenstvo poranenia alebo poškodenia spotrebiča.



Upozornenie: Nebezpečenstvo požiaru / Horľavé materiály. Spotrebič obsahuje horľavý plyn, propán (R290), plyn s vysokou úrovňou environmentálnej kompatibility. Zabezpečte, aby spotrebič nebol blízko ohňa a zápalných zdrojov. Dávajte pozor, aby ste nepoškodili chladiaci okruh, ktorý obsahuje propán.

- Na čistenie spotrebiča nepoužívajte prúd vody ani paru.
- Spotrebič čistite vlhkou mäkkou handričkou. Používajte iba neutrálne saponáty. Nepoužívajte abrazívne výrobky, špongie s abrazívnou vrstvou, rozpúšťadlá ani kovové predmety.
- Pri čistení spotrebiča buďte opatrní, aby ste predišli poškodeniu chladiaceho systému.

### 2.6 Kompresor



#### **VAROVANIE!**

Hrozí nebezpečenstvo poškodenia spotrebiča.

- Kompresor a jeho systém v sušičke je naplnený špeciálnym prostriedkom, ktorý neobsahuje uhľovodíky s fluórom ani s chlóróm. Tento systém musí byť vždy riadne utesený. Poškodenie systému môže spôsobiť únik tohto prostriedku.

## 2.7 Servis

- Ak treba dať spotrebič opraviť, obráťte sa na autorizované servisné stredisko.
  - Používajte iba originálne náhradné diely.
  - Informácie o žiarovke/žiarovkách vnútri tohto výrobku a náhradných dieloch osvetlenia, ktoré sa predávajú samostatne: Tieto žiarovky sú navrhnuté tak, aby odolali extrémnym podmienkam v domácich spotrebičoch, ako napr. teplota, vibrácie, vlhkosť, alebo slúžia ako ukazovatele prevádzkového stavu spotrebiča. Nie sú určené na používanie iným spôsobom a nie sú vhodné na osvetlenie priestorov v domácnosti.
- 
- Upozornenie: Nebezpečenstvo požiaru / Nebezpečenstvo vecných škôd a poškodenia spotrebiča.
- Spotrebič odpojte od elektrickej siete a prívodu vody.
  - Prívodný elektrický kábel odrežte blízko pri spotrebiči a zlikvidujte ho.
  - Spotrebič obsahuje horľavý plyn (R290). O správnej likvidácii spotrebiča sa informujte na mestskom alebo obecnom úrade.
  - Odstráňte západku dvierok, aby ste zabránili uviaznutiu detí a domácich zvierat v bubne.
  - Spotrebič zlikvidujte v súlade s miestnymi požiadavkami na recykláciu elektrických a elektronických spotrebičov (WEEE).

## 2.8 Likvidácia



### **VAROVANIE!**

Hrozí nebezpečenstvo poranenia alebo udusenía.



### 3. OPIS VÝROBKU

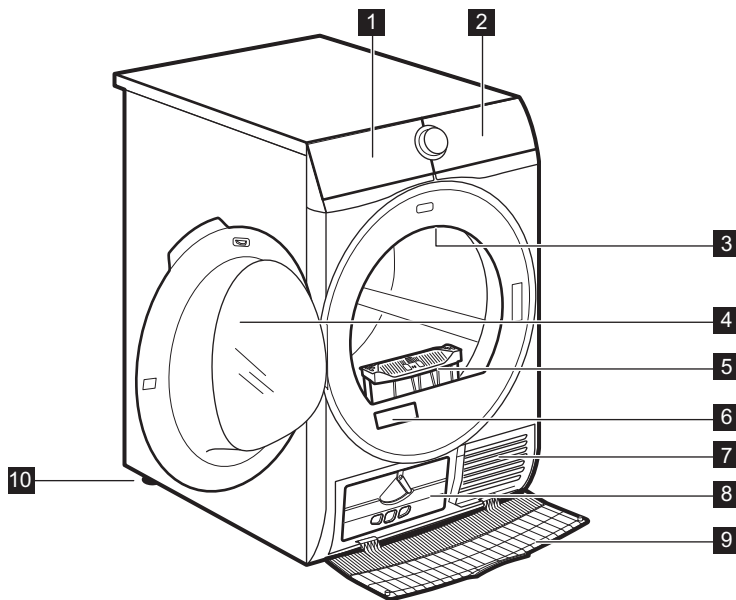

- |                               |                                     |
|-------------------------------|-------------------------------------|
| <b>1</b> Nádobna na vodu      | <b>7</b> Otvory na prúdenie vzduchu |
| <b>2</b> Ovládací panel       | <b>8</b> Veko kondenzátora          |
| <b>3</b> Vnútročné osvetlenie | <b>9</b> Kryt kondenzátora          |
| <b>4</b> Dvierka spotrebiča   | <b>10</b> Nastaviteľné nožičky      |
| <b>5</b> Filter               |                                     |
| <b>6</b> Typový štítok        |                                     |

**i** V záujme jednoduchého vkladania bielizne a jednoduchej inštalácie je možné zmeniť smer otvárania dveriek (pozri samostatný leták).

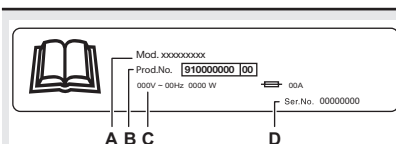

**Na typovom štítku sa uvádza:**

- A. názov modelu,
- B. číslo výrobku,
- C. elektrické parametre,
- D. sériové číslo

## 4. OVLÁDACÍ PANEL

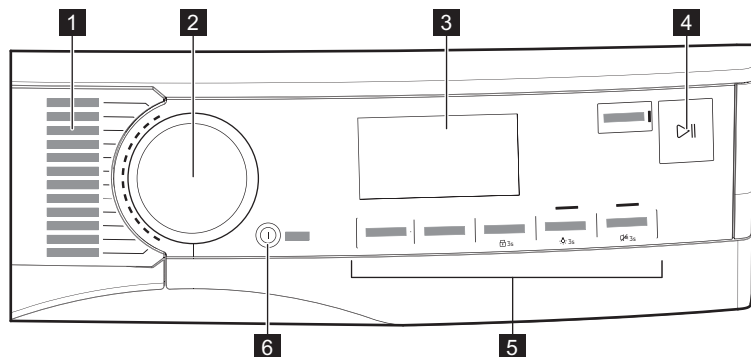





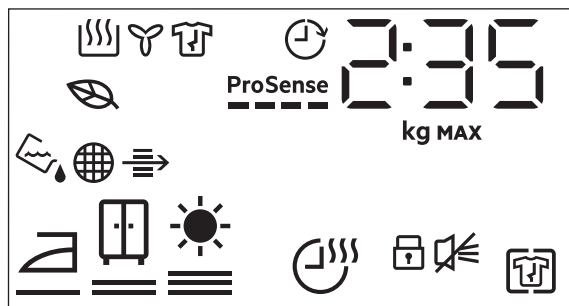









- 1** Programy
- 2** Volič programov
- 3** Displej
- 4** Tlačidlo Start/Pauza
- 5** Voliteľné funkcie (OPT)
- 6** Tlačidlo Zap./Vyp. s funkciou Auto Off funkcia





### 4.1 Displej











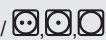
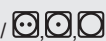

Symbol na displeji	Opis symbolu
2 : 35	časové údaje cyklu
8.0 kg MAX	maximálna hmotnosť náplne
0h-24h	výber intervalu dokončenia (až 24 h)

Symbol na displeji	Opis symbolu
	voliteľná funkcia + Proti pomačkání zapnutá
	zvukový signál vyp
	detská poistka zapnutá
	vysušenie bielizne: suchá na žehlenie, suchá na uloženie, extra suchá
	voliteľná funkcia Čas sušení zapnutá
	ukazovateľ: <i>vypustíte nádobu na vodu</i>
	ukazovateľ: <i>vyčistíte filter</i>
	ukazovateľ: <i>skontrolujte kondenzátor</i>
	sušenie v režime <i>ECO</i>
	ukazovateľ: <i>fáza sušenia</i>
	ukazovateľ: <i>fáza chladenia</i>
	ukazovateľ: <i>fáza proti pokrčeniu</i>
	voliteľná funkcia Konec za zapnutá
<b>ProSense</b> 	Indikátor <b>ProSense</b>
<b>MAX</b>	ukazovateľ: <i>prekročenie maximálneho množstva</i>

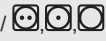
## 5. PROGRAM



Program	Náplň 1)	Vlastnosti / označenie tkaniny 2)
MixDry	5,0 kg	Určené na bežné sušenie pri praní bez triedenia. Rovnomerne vysuší oblečenie vyrobené z bavlny, zmesi bavlny a syntetiky a zo syntetiky. / 
 3) Bavlna Eco	8,0 kg	Program na bavlnené tkaniny navrhnutý s ohľadom na maximálnu úsporu energie. / 
Bavlna	8,0 kg	Program na biele a farebné bavlnené tkaniny. Predvolené nastavenie zabezpečuje úroveň sušenia bielizne pripravenej na uloženie. / 

Program	Náplň <sup>1)</sup>	Vlastnosti / označenie tkaniny <sup>2)</sup>
Syntetika	4,0 kg	Zmesové odevy obsahujúce prevažne syntetické vlákna, napríklad polyester, polyamid atď. / 
Jemné prádlo	2,0 kg	Odporúča sa na bežné jemné tkaniny, ako je viskóza, umelý hodváb, akryl a ich zmesi. / 
  Vlna	1,0 kg	<p>Jemne vysuší vlnené odevy určené na pranie v práčke a v rukách. Keď sa program skončí, ihneď vyberte bielizeň.</p> <div data-bbox="537 454 912 694" style="border: 1px solid black; padding: 5px; text-align: center;">   <p><b>WOOL HAND WASH SAFE</b></p> </div> <p>Cyklus sušenia vlny tohto spotrebiča bol schválený spoločnosťou The Woolmark Company na sušenie vlnených odevov, ktoré sú označené symbolom ručného prania „hand wash“, za predpokladu, že odevy sa sušia v súlade s pokynmi výrobcu tohto spotrebiča. Pri sušení a ďalšej starostlivosti o odevy postupujte podľa pokynov na štítku. M2001 Symbol Woolmark je v mnohých krajinách certifikačnou obchodnou značkou.</p>
Rychlý 3 kg	3,0 kg	Krátky cyklus na každodenné oblečenie vyrobené z bavlny, zmesi bavlny a syntetiky a zo syntetiky. Ideálne pre ľahké predmety. / 
Ložní prádlo XL	4,5 kg	Vysuší až tri súpravy posteľnej bielizne súčasne. Chráni veľké kusy bielizne pred skrútením a zamotaním, aby bola všetka posteľná bielizeň rovnako suchá bez mokrých miest. / 
Prikrývka	3,0 kg	Zabezpečuje dôkladné vysušenie vnútorných častí jednoposteľových a dvojposteľových prikrývok, vankúšov a prešivaných prikrývok. / 

Program	Náplň 1)	Vlastnosti / označenie tkaniny 2)
 Hygiena	5,0 kg	Vysuší a dezinfikuje vaše odevy a inú bielizeň, pričom zachová teplotu nad 60 °C a odstráni 99,9 % baktérií a vírusov <sup>4)</sup> . Poznámka: Tento cyklus by sa mal používať iba pre vlhkú bielizeň. Nevhodné pre jemnú bielizeň.
 Péřová bunda	2,0 kg	Automatický program, ktorý dôkladne vysuší aj vnútornú výplň búnd z peria, páperia alebo syntetického materiálu. Zachováva vzhľad a termo vlastnosti odevov
 Outdoor	2,0 kg	Zachováva funkčnosť outdoorových tkanín vyrobených z technického textilu a obnovuje vodotesnosť nepremokavých búnd a odolných búnd s odnímateľnou podšívkou (ktoré sú vhodné na sušenie v sušičke).















1) Maximálna hmotnosť sa vzťahuje k hmotnosti suchých vecí.













2) Význam symbolov na štítkoch nájdete v kapitole **KAŽDODENNÉ POUŽÍVANIE: Príprava bielizne**.

3) Program  Bavlna ECO v kombinácii s voľbou *suchá na uloženie*  Stupeň sušenia je „štandardný program na bavlnu“ podľa Nariadenia Komisie (EÚ) č. 392/2012. Je vhodný na sušenie bežnej vlhkej bavlnenej bielizne a ide o najúčinnejší program na sušenie vlhkej bavlnenej bielizne, pokiaľ ide o spotrebu elektrickej energie.

4) Testované na kandidózu albicans, MS2 bakteriofág a Escherichia coli v externom teste, ktorý vykonala spoločnosť Swisstest Testmaterialien AG v roku 2021 (správa o teste č. 20212038).

## 5.1 Program a kompatibilita voliteľných funkcií

Program 1)	Voliteľné funkcie (OPT)				
	Stupeň sušenia	Čas sušenia	+ Proti po- mačkaniu	Tichý	Osvieženie
MixDry	 	■	■	■	■
 Bavlna Eco	 		■		
Bavlna	  	■	■	■	■
Syntetika	  	■	■	■	■
Jemné prádlo	 2)		■		
  Vlna		■ 3)			





Voliteľné funkcie (OPT)					
Program 1)	Stupeň sušenia	Čas sušenia	+ Proti po-mačkání	Tichý	Osvěžení
Rychlý 3 kg	 2)		■		
Ložní prádlo XL	  	■	■		
Přikrývka	 2)		■		
 Hygiena	 2)		■		
 Péřová bunda	 		■		
 Outdoor	 2)		■		

1) Okrem programu môžete zároveň nastaviť jednu alebo viaceré voliteľné funkcie.

2) Pôvodné nastavenie

3) Pozrite si kapitolu VOLITEĽNÉ FUNKCIE: Čas sušenia pri programe Vlna

## 5.2 Údaje o spotrebe

Program	Odstredené pri / zvyšková vlh-kosť	Čas sušenia 1)	Spotreba energie 2)
Bavlna Eco 8,0 kg			
 suché do skříně	1 400 ot./min / 50%	150 min	1,25 kWh
	1 000 ot./min / 60%	175 min	1,47 kWh
Bavlna 8,0 kg			
 suché k žehlení	1 400 ot./min / 50%	110 min	0,85 kWh
	1 000 ot./min / 60%	125 min	1,05 kWh
Bavlna Eco 4,0 kg			
 suché do skříně	1 400 ot./min / 50%	90 min	0,70 kWh
	1 000 ot./min / 60%	105 min	0,83 kWh
Syntetika 4,0 kg			
 suché do skříně	1 200 ot./min / 40%	74 min	0,54 kWh
	800 ot./min / 50%	86 min	0,64 kWh

1) Pri čiastočnej náplni je cyklus kratší a spotrebič spotrebuje menej energie.

2) Nevhodná okolitá teplota a/alebo slabo odstredená bielizeň môže predĺžiť trvanie cyklu a zvýšiť spotrebu energie.

## 6. VOLITEĽNÉ FUNKCIE

### 6.1 Stupeň sušení

Táto voliteľná funkcia pomáha dosiahnuť požadované vysušenie bielizne. Môžete nastaviť úroveň vysušenia:

 – pripravená na žehlenie –  
úroveň **suchá na žehlenie**

 – pripravená na uloženie –  
úroveň **suchá na uloženie**,<sup>1)</sup>

 – pripravená na uloženie –  
úroveň **extra suchá**

<sup>1)</sup> – predvolené nastavenie, ktoré sa vzťahuje na program

### 6.2 Čas sušení

Pre: programy Bavlna, Ložní prádlo **XL**, Syntetika a MixDry. Umožňuje používateľovi nastaviť čas sušenia v rozmedzí od 10 minút do 2 hodín (v 10-minútových intervaloch). Keď je táto voliteľná funkcia nastavená na maximum, zobrazenie náplne zhasne.

 Cyklus trvá tak dlho, ako je nastavený čas sušenia, bez ohľadu na veľkosť a suchosť náplne.

#### ODPORÚČANÉ DOBY SUŠENIA

do 10 min	iba horúci vzduch (bez ohrievania).
10 – 40 min	dodatočné vysušenie na zlepšenie vysušenia po predchádzajúcom cykle sušenia.
>40 min	úplné vysušenie malých náplní bielizne do 4 kg, dobre odstredených (>1 200 ot./min).

### Čas sušení svieti Vlna program

Voliteľná funkcia pre program Vlna na nastavenie konečnej úrovne vysušenia na viac suchú alebo menej suchú.

### 6.3 + Proti pomačkání

Predĺži fázu proti pokrčeniu (30 minút) na konci cyklu sušenia až na 90 minút. Po fáze sušenia sa bubon z času na čas otočí, aby sa predišlo pokrčeniu bielizne. Bielizeň sa môže vybrať počas fázy proti pokrčeniu.

### 6.4 Tichý

Spotrebič je menej hlučný, ale nemá to vplyv na kvalitu sušenia. Spotrebič pracuje pomaly a cyklus trvá dlhšie.

### 6.5 Osvěžení

Osvieženie textílií, ktoré ste mali odložené. Maximálna náplň nesmie prekročiť 1 kg.

### 6.6 Signál

Zvukový signál zaznie v týchto situáciách:

- koniec cyklu
  - začiatok a koniec fázy proti pokrčeniu
- Zvukový signál je predvolene vždy zapnutý. Pomocou tejto voliteľnej funkcie môžete zvuk aktivovať alebo deaktivovať.

### Voliteľná funkcia Signál vypnutá:



1. Zapnite sušičku.
2. Vyberte 1 z dostupných programov.
3. Stlačte a podržte tlačidlo Osvěžení približne 3 sekundy.

Na displeji sa zobrazí symbol .

4. Ak chcete aktivovať Signál, znova stlačte tlačidlo vyššie, kým sa symbol nestraťí.

## 6.7 Konec za

- i** Táto voliteľná funkcia umožňuje vybrať čas, kedy sa má program ukončiť. Po aktivácii zariadenie čaká na správny čas, keď spustí proces sušenia.

Čas Konec za predstavuje súčet času v pohotovostnom režime a času sušenia.

Nastavenie voliteľnej funkcie Konec za:

1. Nastavte program sušenia a voliteľné funkcie.
2. Opakovane sa dotýkajte tlačidiel Konec za, kým sa na displeji

nezobrazí požadovaný čas, do kedy by sa mal program skončiť (napr. 12 h, ak sa má program skončiť do 12 hodín.)

3. Dotknite sa tlačidla Start/Pauza. Bubon sa začne otáčať, aby sa vykonal **ProSense** odhad náplne, ak je uvedený vo vybranom programe.
4. Spotrebič spustí odpočítavanie do konca programu a program sa spustí v správnom momente tak, aby sa skončil v nastavenom čase.

## 7. PRED PRVÝM POUŽITÍM

- i** Pri prvom zapnutí sušičky sa automaticky odstráni držiaky na zadnej strane bubna. Môžete začuť hluk.

**Uvoľnenie držiakov na zadnej strane bubna:**

1. Spotrebič zapnite.
2. Nastavte ľubovoľný program.
3. Stlačte tlačidlo Štart/Prestávka. Bubon sa začne otáčať. Držiaky na zadnej strane bubna sa automaticky uvoľnia.

**Skôr ako použijete spotrebič na sušenie bielizne:**

- Vyčistite bubon sušičky vlhkou handričkou.
- Spustíte 1-hodinový program s vlhkou bielizňou.

- i** Na začiatku cyklu sušenia (prvých 3 až 5 min.) môže byť úroveň hlučnosti mierne vyššia. Dôvodom je nábeh kompresora. Je to bežné pre spotrebiče vybavené kompresorom, ako sú chladničky a mrazničky.

### 7.1 Nezvyčajný zápach

Spotrebič je netesno zabalený.

Po rozbalení výrobku môžete cítiť nezvyčajný zápach. Je to normálne pre úplne nový výrobky.

Spotrebič je vyrobený z rôznych druhov materiálu, ktoré môžu spolu vytvoriť nezvyčajný zápach.

Počas používania spotrebiča, po niekoľkých cykloch sušenia nezvyčajný zápach postupne zmizne.

### 7.2 Zvuky

- i** V rôzne časy počas cyklu sušenia môžu zaznieť rôzne zvuky. Ide o úplne normálne prevádzkové zvuky.

**Pracujúci kompresor.**

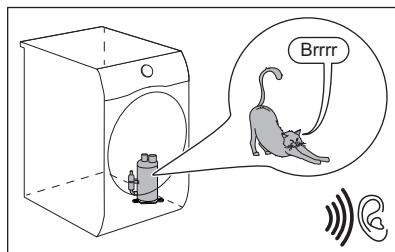

**Otáčajúci sa bubon.**



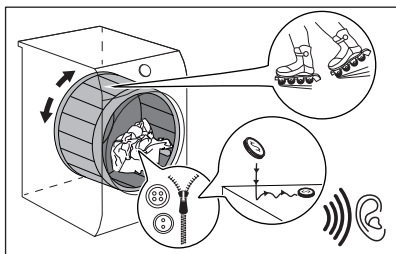

Pracujúce ventilátory.

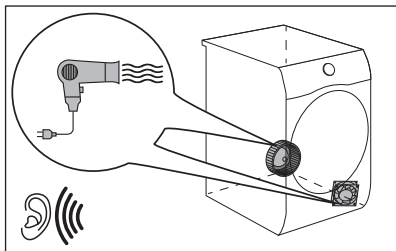

Pracujúce ventilátory.

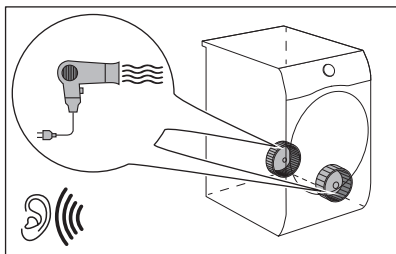

Pracujúce čerpadlo a presun kondenzácie do nádrže.

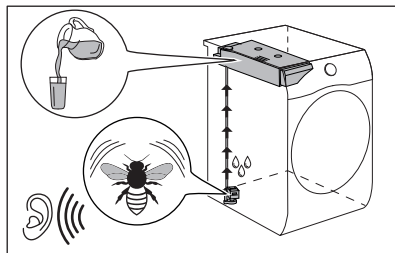

## 8. KAŽDODENNÉ POUŽÍVANIE

### 8.1 Príprava bielizne



Oblečenie je po pracom cykle veľmi často zmiešané a zamotané.

Sušenie zmiešaného a zamotaného oblečenia je neefektívne.





Na zabezpečenie správneho prúdenia vzduchu a rovnomerného vysušenia sa odporúča každý kus oblečenia potriasť a vložiť do sušičky samostatne.

Na zabezpečenie správneho procesu sušenia:

- Zatvorte zipsy.

- Zapnite gombíky/zipsy posteľnej bielizne.
- Šnúrky ani stuhy (napr. stuhy na zástere) nesúste voľné. Pred spustením programu ich zaviažte.
- Z vreciek vyberte všetky predmety.
- Obráťte naruby kusy bielizne s vnútornou vrstvou z bavlny. Bavlnená vrstva musí smerovať von.
- Vždy nastavte program vhodný pre druh bielizne.
- Nedávajte spolu svetlé a tmavé farby.
- Aby ste obmedzili zrazenie, použite vhodný program na bavlnu, džínsovinu a pletené odevy.
- Neprekračujte maximálnu dávku uvedenú v kapitole o programoch alebo zobrazenú na displeji.

- Sušte iba bielizeň vhodnú na sušenie v sušičke. Riadte sa pokynmi na štítku bielizne.
- Nesušte spolu veľké a malé kusy bielizne. Malé kusy bielizne sa môžu zachytiť vnútri veľkých kusov a zostať mokré.
- Pred vložením do sušičky potraсте veľkými kusmi oblečenia, tkaninami. Zabráňte tak vlhkým miestam vnútri tkaniny po cykle sušenia.

Štítok	Popis
	Bielizeň je vhodná na sušenie v sušičke.
	Bielizeň je vhodná na sušenie v sušičke pri vyšších teplotách.
	Bielizeň je vhodná na sušenie v sušičke iba pri nízkych teplotách.
	Bielizeň nie je vhodná na sušenie v sušičke.

## 8.2 Vloženie bielizne



### UPOZORNENIE!

Uistite sa, že medzi dvierkami spotrebiča a gumeným tesnením nie je zachytená bielizeň.

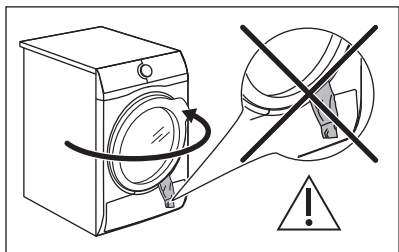

1. Otvorte dvierka spotrebiča.
2. Bielizeň vkladajte do spotrebiča po jednom.
3. Zatvorte dvierka spotrebiča.

## 8.3 Zapnutie spotrebiča

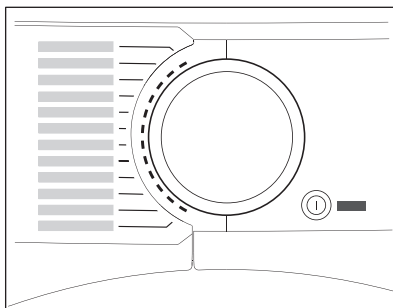

Zapnutie spotrebiča:

Stlačte tlačidlo Zap./Vyp..

Ak je spotrebič zapnutý, na displeji sa zobrazí niekoľko ukazovateľov.

## 8.4 Funkcia Auto Off

V záujme zníženia spotreby energie funkcia Auto Off automaticky vypne spotrebič:

- ak nebolo stlačené dotykové tlačidlo Start/Pauza do 5 minút.
- 5 minút po skončení cyklu.

Stlačením tlačidla Zap./Vyp. spotrebič zapnete.

Ak je spotrebič zapnutý, na displeji sa zobrazí niekoľko ukazovateľov.

## 8.5 Nastavenie programu

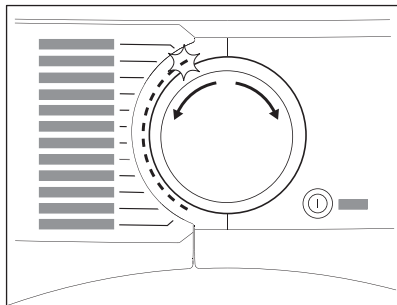

Pomocou voliča programov nastavíte program. Približné trvanie programu sa zobrazí na displeji.



Skutočný čas sušenia závisí na druhu náplne (množstvo a zloženie), izbovej teplote a vlhkosti vašej bielizne po fáze sušenia odstreďovaním.

## 8.6 Voliteľné funkcie

K programu môžete nastaviť 1 alebo viac špeciálnych voliteľných funkcií.

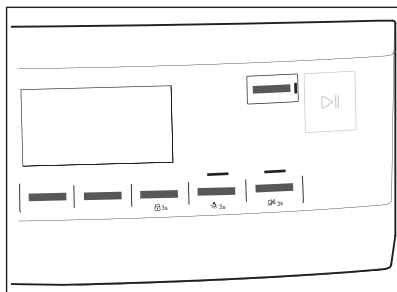

Na zapnutie alebo vypnutie voliteľnej funkcie sa dotknite príslušného tlačidla alebo kombinácie dvoch tlačidiel. Jej symbol sa zobrazí na displeji alebo sa rozsvietia LED kontrolky nad príslušným tlačidlom.

## 8.7 Voliteľná funkcia Detská poistka

Detskú poistku môžete nastaviť, aby ste zabránili deťom hrať sa so spotrebičom. Voliteľná funkcia Detská poistka zablokuje všetky dotykové tlačidlá a volič

programov (táto funkcia nezablokuje tlačidlo **Zap./Vyp.**).

Funkciu Detská poistka môžete zapnúť:

- pred stlačením tlačidla **Start/Pauza** – spotrebič nebude možné spustiť
- po stlačení tlačidla **Start/Pauza** – nie je dostupná voľba programov a voliteľných funkcií.

## Aktivácia voliteľnej funkcie Detská poistka:



1. Zapnite sušičku.
2. Vyberte 1 z dostupných programov.
3. Stlačte a podržte tlačidlo + Proti pomačkaniu približne 3 sekundy.

Na displeji sa zobrazí symbol .

4. Ak chcete detskú poistku deaktivovať, znova stlačte tlačidlo vyššie, kým sa symbol nestratí.

## 8.8 Spustenie programu

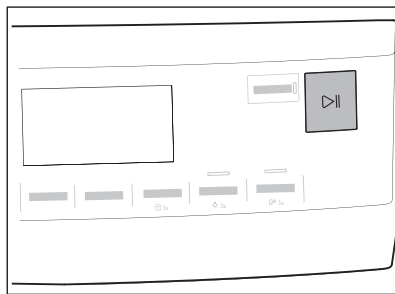

Na spustenie programu:

Dotknite sa tlačidla **Start/Pauza**. Spotrebič sa zapne a LED kontrolka nad tlačidlom prestane blikať a zostane svietiť.

## 8.9 Zistenie naplnenia ProSense ProSense

- i** Technológia ProSense **ProSense** rozpozná množstvo bielizne a nastaví trvanie programu.

Po nastavení umývacieho programu sa na displeji rozsvieti ikona **ProSense**, ak ho program podporuje.

Dotknutím sa tlačidla Start/Pauza začne systém ProSense zisťovať množstvo bielizne:

1. Spotrebič rozpozná náplň počas prvej minúty: ukazovateľ bliká, pásiky pod ikonou sa pohybujú dozadu a dopredu  a bubon sa krátko otáča.
2. Keď sa bubon prestane otáčať a na displeji sa zobrazí nové trvanie programu upravené podľa zistenej náplne. Počet pásikov od 1 do 4 predstavuje odhadované množstvo náplne. 4 pásiky predstavujú maximálne množstvo náplne pre zvolený program.

- i** V prípade **preplnenia bubna** sa opäť rozsvieti ukazovateľ maximálnej deklarovanej náplne,

**MAX** pričom ukazovateľ bliká. V takomto prípade je možné počas týchto 30 sekúnd otvoriť dverka a vybrať kusy oblečenia, ktoré sú navyše. Po vybratí sa dotknete tlačidla Start/Pauza, aby ste program znovu zapli. Ak sa množstvo bielizne neznižuje, program sa aj tak spustí. V takomto prípade nie je možné zaručiť najlepšie výsledky prania.

## 8.10 Zmena programu

Na zmenu programu:

1. Stlačením tlačidla Zap./Vyp. spotrebič vypnete.
2. Opätovným stlačením tlačidla Zap./Vyp. spotrebič zapnete.

3. Nastavte nový program.

## 8.11 Koniec programu

- i** Po skončení každého cyklu sušenia vyčistite filter a vypustite nádržku na vodu. (Pozrite si kapitolu ŠTAROSTLIVOSŤ A ČISTENIE.)

Po skončení cyklu sušenia sa na displeji zobrazí symbol . Ak je zapnutá voliteľná funkcia Signál, bude po dobu 1 minúty prerušované znieť zvukový signál.

- i** Ak spotrebič nevypnete, začne sa fáza proti pokrčeniu (nie je aktívna u všetkých programov). Blikajúci symbol  signalizuje prebiehanie fázy proti pokrčeniu. Počas tejto fázy môžete bielizeň vybrať.

Odstránenie bielizne:

1. Dotykom tlačidla Zap./Vyp. na 2 sekundy vypnete spotrebič.
  2. Otvorte dverka spotrebiča.
  3. Vyberte bielizeň.
  4. Zatvorte dverka spotrebiča.
- Možné príčiny neuspokojivých výsledkov sušenia:
- Nevhodné nastavenie predvolenej úrovne vysušenia. Pozrite si kapitolu *Nastavenie predvolenej úrovne vysušenia*
  - Izbová teplota je príliš nízka alebo príliš vysoká. Optimálna izbová teplota je medzi 18-25 °C.

## 8.12 Osvetlenie bubna zapnuté

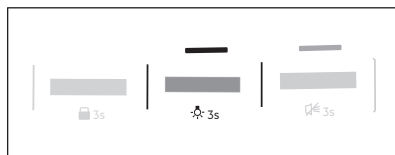

Stlačte a podržte tlačidlo Tichý približne 3 sekundy. Osvetlenie vo vnútri bubna je zapnuté.

## 8.13 Možné príčiny neuspokojivých výsledkov sušenia:

- Filter je zanesený. Zanesený filter znižuje účinok sušenia.
- Otvory na prúdenie vzduchu sú zanesené.
- Bubon je špinavý.

- Nevhodné nastavenie predvolenej úrovne vysušenia. Pozrite si kapitolu *Nastavenie predvolenej úrovne vysušenia*
- Izbová teplota je príliš nízka alebo príliš vysoká. Optimálna izbová teplota je medzi 18-25 °C.

## 9. TIPY A RADY

### 9.1 Ekologické tipy

- Pred sušením bielizeň dobre odstredte.
- Neprekračujte veľkosti náplní uvedené v kapitole programov.
- Po každom cykle sušenia filter vyčistite.
- Ak bielizeň po praní sušíte, nepoužívajte aviváž. Sušička zjemní bielizeň automaticky.
- Vodu z nádržky na vodu môžete použiť na žehlenie oblečenia. Najprv musíte vodu prefiltrovať, aby ste zlikvidovali textilné vlákna (je vhodný jednoduchý filter na kávu).
- Otvory na prúdenie vzduchu v spodnej časti spotrebiča udržiavajte vždy čisté.
- Pred inštaláciou spotrebiča sa uistite, že je dostatočný prúd vzduchu.

### 9.2 Nastavenie predvolenej úrovne vysušenia

Zmena predvolenej úrovne vysušenia:

1. Zapnite spotrebič.
2. Vyberte 1 z dostupných programov.
3. Súčasne stlačte a podržte tlačidlá **Čas sušenia** a **+ Proti pomačkaniu**.







Na displeji sa zobrazí jeden zo symbolov:

 – maximálne suchá

 – extra suchá

 – štandardne suchá

4. Opakovane stláčajte tlačidlo **Start/Pauza**, kým nedosiahnete požadovanú úroveň vysušenia.

Úroveň sušenia	Symbol na displeji	Symbol na displeji
Maximálne suchá		
Extra suchá		
Štandardne suchá		

5. Na zapamätanie nastavenia súčasne stlačte a podržte tlačidlá **Čas sušenia** a **+ Proti pomačkaniu** približne 2 sekundy.





### 9.3 Deaktivácia ukazovateľa nádoby

*Ukazovateľ nádoby na vodu je v predvolenom nastavení aktívovaný. Rozsvieti sa na konci cyklu sušenia alebo počas cyklu, ak je nádoba na vodu plná. Ak je nainštalovaná súprava na vypúšťanie vody, nádoba na vodu sa automaticky vypustí a ukazovateľ sa môže deaktivovať.*

Vypnutie ukazovateľa:

1. Zapnite spotrebič.
2. Vyberte 1 z dostupných programov.
3. Súčasne stlačte a podržte tlačidlá **Tichý** a **Osvěžení**.

Možná je jedna z 2 konfigurácií:

- ukazovateľ nádržka:  je zapnutý, ak sa zobrazí symbol  – ukazovateľ nádoby na vodu je trvale **aktívovaný**
- ukazovateľ nádržka:  je vypnutý, ak sa zobrazí symbol 

— — □ — ukazovateľ nádoby na vodu je trvale **deaktivovaný**

## 10. OŠETROVANIE A ČISTENIE

### 10.1 Čistenie filtra

Na konci každého cyklu sa na displeji rozsvieti symbol  *filtr* a musíte vyčistiť filter.

 Filter zozbiera vlákna počas cyklu sušenia.

 Na dosiahnutie najlepšieho výkonu sušenia filter pravidelne čistíte, zanesené filtre vedú k dlhším cyklom a zvýšeniu spotreby energie. Filter vyčistíte rukou a, v prípade potreby, vysávačom.

 **UPOZORNENIE!**  
Na čistenie filtra nepoužívajte vodu. Namiesto toho vlákna vyhodte do nádoby na odpadky (vyhnite sa rozptýleniu plastových vlákien v okolitej vode).

1. Dvierka otvorte. Vytiahnite filter.

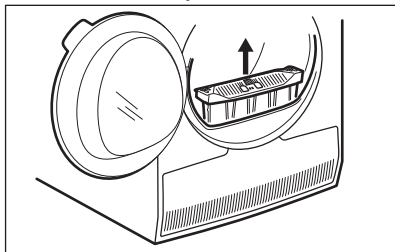

2. Stlačením háčika otvorte filter.

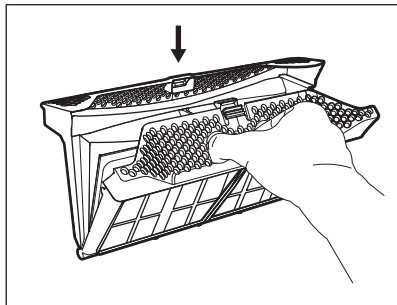

3. Vlákna z oboch vnútorných častí filtra zhrňte rukou.

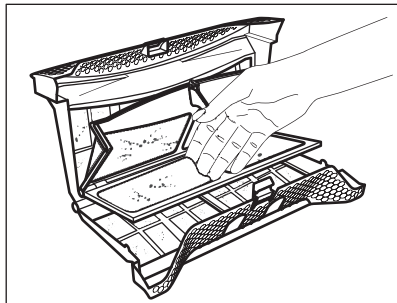

Vlákna vyhodte do nádoby na odpadky.

4. V prípade potreby vyčistite filter vysávačom. Zatvorte filter.
5. V prípade potreby odstráňte vlákna z filtrového lôžka a tesnenia. Môžete použiť vysávač. Filter vložte späť do vnútra filtrového lôžka.

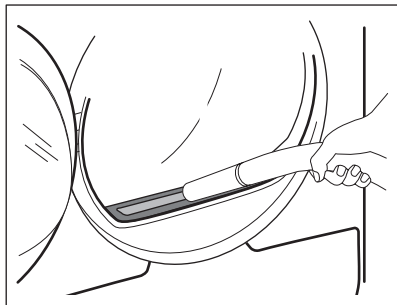

## 10.2 Vyprázdenie nádržky na vodu

Nádržku na skondenzovanú vodu vyprázdníte po každom cykle sušenia.

Ak je nádržka na skondenzovanú vodu plná, program sa automaticky zastaví.

Na displeji sa rozsvieti symbol  nádržka a musíte vypustiť nádržku na vodu.

Vypustenie nádržky na vodu:

1. Nádržku na vodu vytiahnite a ponechajte ju vo vodorovnej polohe.

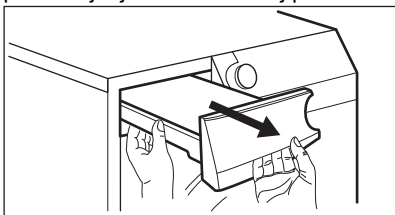

2. Plastovú prípojku vytiahnite a vodu vypustíte do umývadla alebo inej nádoby.

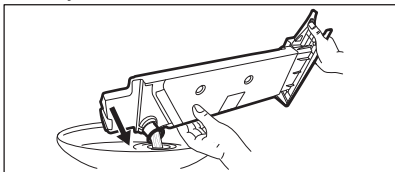

3. Plastový spoj zatlačte naspäť a nádržku na vodu vráťte na svoje miesto.
4. Ak chcete pokračovať v programe, stlačte tlačidlo Start/Pauza.

## 10.3 Čistenie kondenzátora

Ak na displeji bliká symbol  kondenzátor, skontrolujte kondenzátor a jeho priehradku. V prípade znečistenia ich vyčistíte. Kontrolu vykonajte minimálne každých 6 mesiacov.



### VAROVANIE!

Kovového povrchu sa nedotýkajte holými rukami. Riziko poranenia. Používajte ochranné rukavice. Čistite opatrne, aby ste nepoškodili kovový povrch.

Kontrola:

1. Otvorte dverka. Potiahnite filter nahor.

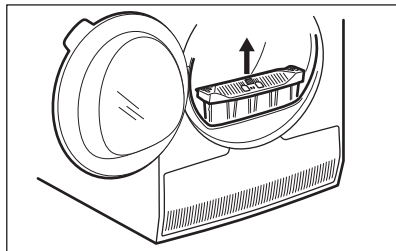

2. Otvorte kryt kondenzátora.

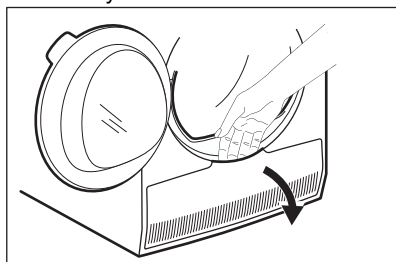

3. Otočením páčky odblokujte veko kondenzátora.

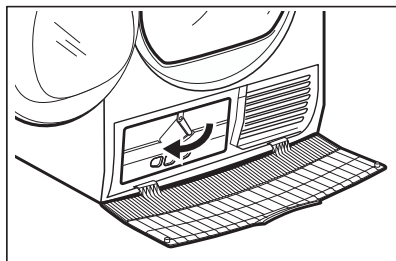

4. Veko kondenzátora sklopte.

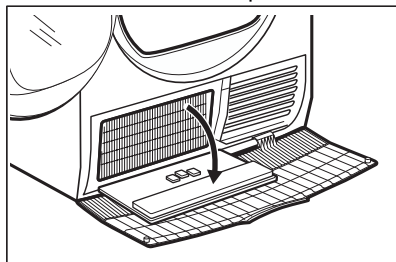

5. V prípade potreby odstráňte z kondenzátora a jeho priehradky nahromadené textilné vlákna. Môžete použiť vysávač s kefovým

nástavcom.

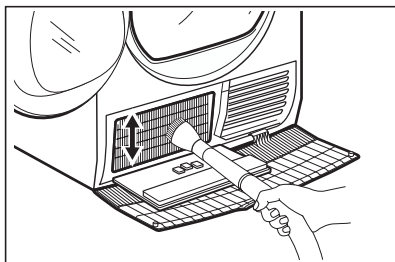

6. Zatvorte veko kondenzátora.
7. Páku otáčajte, kým počutélne nezapadne do svojej polohy.
8. Vložte filter späť.

## 10.4 Čistenie bubna



### VAROVANIE!

Pred čistením spotrebič odpojte od elektrickej siete.

Na čistenie vnútra bubna a filtrov bubna použite štandardný neutrálny mydlový saponát. Vyčistený povrch vysušte mäkkou handričkou.



### UPOZORNENIE!

Na čistenie bubna nepoužívajte abrazívne materiály ani oceľové drôtenky.

## 10.5 Čistenie ovládacieho panela a krytu

Na čistenie ovládacieho panela a krytu používajte štandardný neutrálny mydlový saponát.

Umývajte navlhčenou handričkou. Vyčistený povrch vysušte mäkkou handričkou.



### UPOZORNENIE!

Nepoužívajte čistiace prostriedky na nábytok ani prostriedky, ktoré môžu spôsobiť koróziu.

## 10.6 Čistenie otvorov na prúdenie vzduchu

Pomocou vysávača odstráňte z otvorov na prúdenie vzduchu vlákna.

# 11. RIEŠENIE PROBLÉMOV



### VAROVANIE!

Pozrite si kapitoly ohľadne bezpečnosti.

## 11.1 Chybové kódy

Spotrebič sa nespustí alebo sa zastaví počas prevádzky.

Najprv skúste nájsť riešenie problému (pozrite si tabuľku). Ak problém pretrváva, obráťte sa na autorizované servisné stredisko.



### VAROVANIE!

Pred akoukoľvek kontrolou spotrebič odpojte z elektrickej siete.

**V prípade veľkých problémov zaznie zvukový signál, na displeji sa zobrazí chybový kód a tlačidlo Start/Pauza môže nepretržite blikať:**



Chybové kódy	Možná príčina	Náprava
<b>E50</b>	Preťažený motor spotrebiča. Príliš veľa bielizne alebo bielizeň zachytená v bubne.	Program sa nedokončil. Z bubna vyberte bielizeň, nastavte program a reštartujte cyklus.
<b>E90 alebo E91</b>	Vnútorne zlyhanie. Elektronické prvky spotrebiča nekomunikujú.	Program sa neskončil správne alebo sa spotrebič zastavil príliš skoro. Spotrebič vypnite a znovu zapnite. Ak sa opäť zobrazí chybový kód, obráťte sa na autorizované servisné stredisko.
<b>EH0</b>	Elektrické napájanie je nestabilné.	Keď sa na displeji zobrazí <b>EH0</b> , počkajte, kým nebude stabilné sieťové napájanie a potom stlačte tlačidlo Štart. Ak spotrebič preruší cyklus bez oznámenia, stlačte tlačidlo spustenia cyklu. Ak sa zobrazí upozornenie, skontrolujte napájací kábel/celistvosť zásuvky alebo sieťového napájania.

Ak sa na displeji zobrazia iné poruchové kódy, vypnite a zapnite spotrebič. Ak problém pretrváva, obráťte sa na autorizované servisné stredisko.

V prípade iného problému so sušičkou si pozrite tabuľku nižšie, kde pravdepodobne nájdete vhodné riešenia.

## 11.2 Odstraňovanie problémov

Problém	Možné príčiny	Riešenie
Sušička nefunguje.	Sušička nie je zapojená do elektrickej siete.	Sušičku zapojte so sieťovej zásuvky. Skontrolujte poistku v skrinke s poistkami (domáca sieť).
	Dvierka sú otvorené.	Zatvorte dvierka.
	Nestlačili ste tlačidlo Zap./Vyp..	Stlačte tlačidlo Zap./Vyp..
	Nedotkli ste sa tlačidla Start/Pauza.	Dotknite sa tlačidla Start/Pauza.
	Spotrebič je v pohotovostnom režime.	Stlačte tlačidlo Zap./Vyp..

Problém	Možné príčiny	Riešenie	
Výsledky sušenia nie sú uspokojivé.	Nastavili ste nevhodný program.	Zvoľte vhodný program. <sup>1)</sup>	
	Filter je zanesený.	Filter vyčistite. <sup>2)</sup>	
	Voliteľná funkcia Stupeň sušenia bola nastavená na  suché k žehlení. <sup>3)</sup>	Zmeňte voliteľnú funkciu Stupeň sušenia na vyššiu úroveň.	
	Náplň bola príliš veľká.	Neprekročte maximálny objem náplne.	
	Otvory na prúdenie vzduchu sú upchané.	Otvory na prúdenie vzduchu v dolnej časti spotrebiča vyčistite.	
	Špina na snímači vlhkosti v bubne.	Vyčistite predný povrch bubna.	
Nakladacie dvierka sa nedajú zatvoriť	Úroveň sušenia nebola nastavená na požadovanú úroveň.	Upravte úroveň sušenia. <sup>4)</sup>	
	Kondenzátor je upchaný.	Kondenzátor vyčistite. <sup>2)</sup>	
	Filter nie je uzamknutý v polohe.	Filter zasuňte do správnej polohy.	
	Medzi dvierkami a tesnením sa zachytila bielizeň.	Vyberte zachytenú bielizeň a zavrte dvierka.	
	Nie je možné zmeniť program ani voliteľnú funkciu.	Po spustení cyklu nie je možné zmeniť program ani voliteľnú funkciu.	Sušičku vypnite a znova zapnite. Zmeňte program alebo voliteľnú funkciu podľa potreby.
	Nie je možné vybrať voliteľnú funkciu. Zaznie zvukový signál.	Voliteľná funkcia, ktorú ste sa snažili nastaviť, nie je dostupná pre vybraný program.	Sušičku vypnite a znova zapnite. Zmeňte program alebo voliteľnú funkciu podľa potreby.
Žiadne osvetlenie bubna	Osvetlenie bubna je nefunkčné.	Kontaktujte servisné stredisko, aby osvetlenie bubna vymenili.	
Na displeji sa zobrazí neočakávaný čas trvania.	Trvanie sušenia sa počíta podľa veľkosti náplne a vlhkosti.	Proces je automatizovaný – spotrebič pracuje správne.	
Program je nečinný.	Nádržka na vodu je plná.	Nádržku na vodu vyprázdňte a stlačte tlačidlo Start/Pauza. <sup>2)</sup>	

Problém	Možné príčiny	Riešenie
Príliš krátky cyklus sušenia.	Veľkosť náplne je malá.	Nastavte časový program. Časová hodnota musí zohľadňovať množstvo bielizne. Na vysušenie jedného kusu alebo malého množstva bielizne odporúčame krátke časy sušenia.
	Bielizeň je príliš suchá.	Vyberte vhodný časový program alebo vyššiu úroveň sušenia (napr. ☀️ <i>extra suché</i> )
Cyklus sušenia je príliš dlhý <sup>5)</sup>	Filter je zanesený.	Filter vyčistite.
	Príliš veľa bielizne.	Neprekročte maximálny objem náplne.
	Bielizeň nebola dostatočne odstredená.	Bielizeň dôkladne odstredte v práčke.
	Veľmi nízka alebo vysoká izbová teplota – toto nie je porucha spotrebiča.	Uistite sa, že izbová teplota je vyššia ako +5 °C a nižšia ako +35 °C. Optimálna izbová teplota pre dosiahnutie najlepších výsledkov sušenia je medzi 18-25 °C.

1) Riadte sa popisom programu – pozrite si kapitolu PROGRAMY.

2) Pozrite si kapitolu OŠETROVANIE A ČISTENIE.

3) Iba sušičky s voliteľnou funkciou Stupeň sušenia.

4) Pozrite si kapitolu TIPY A RADY.

5) Poznámka: Cyklus sušenia sa ukončí automaticky po maximálne 6 hodinách.

### 11.3 Možné príčiny neuspokojivých výsledkov sušenia:

- Filter je zanesený. Zanesený filter znižuje účinok sušenia.
- Otvory na prúdenie vzduchu sú zanesené.
- Bubon je špinavý.
- Nevhodné nastavenie predvolenej úrovne vysušenia. Pozrite si kapitolu *Nastavenie predvolenej úrovne vysušenia*
- Izbová teplota je príliš nízka alebo príliš vysoká. Optimálna izbová teplota je medzi 18-25 °C.

## 12. TECHNICKÉ ÚDAJE

Výška x šírka x hĺbka	850 x 596 x 638 mm (maximálne 663 mm)
Max. hĺbka pri otvorených dvierkach spotrebiča	1108 mm
Max. šírka pri otvorených dvierkach spotrebiča	958 mm

Nastaviteľná výška	850 mm (+ 15 mm – regulácia nožičiek)
Objem bubna	118 l
Maximálna náplň	<b>8,0</b> kg
Napätie	230 V
Frekvencia	50 Hz
Hladina akustického výkonu	64 dB
Celkový výkon	700 W
Trieda energetickej účinnosti	<b>A+++</b>
Spotreba energie štandardného programu na bavlnu pri plnej náplni. <sup>1)</sup>	<b>1,47</b> kWh
Spotreba energie štandardného programu na bavlnu pri čiastočnej náplni. <sup>2)</sup>	<b>0,83</b> kWh
Ročná spotreba energie <sup>3)</sup>	176,50 kWh
Spotreba energie v pohotovostnom režime <sup>4)</sup>	0,05 W
Spotreba energie vo vypnutom režime <sup>4)</sup>	0,05 W
Druh využitia	Domácnosť
Povolená okolitá teplota	+5°C do +35°C
Úroveň ochrany pred vstupom pevných častíc a vlhkosti zabezpečená ochranným krytom, okrem nízkonapäťových zariadení bez ochrany pred vlhkosťou	<b>IPX4</b>
Označenie plynu	R290
Hmotnosť	0,149 kg

1) Podľa normy EN 61121. 8,0 kg bavlny odstreďovanej pri 1 000 ot./min

2) Podľa normy EN 61121. 4,0 kg bavlny odstreďovanej pri 1 000 ot./min

3) Spotreba energie za rok v kWh na základe 160 cyklov sušenia pre štandardný program pre bavlnu pri plnom a čiastočnom naplnení, a spotreba režimov s nízkou spotrebou energie. Skutočná spotreba energie na cyklus bude závisieť od spôsobu používania spotrebiča (NARIADENIE (EÚ) č 392/2012).

4) Podľa normy EN 61121.

Informácie v hore uvedenej tabuľke sú v súlade s nariadením Európskej komisie 392/2012, ktorým sa zavádza smernica 2009/125/ES.

## 13. PRÍSLUŠENSTVO

### 13.1 Keďa na otvory kondenzátora

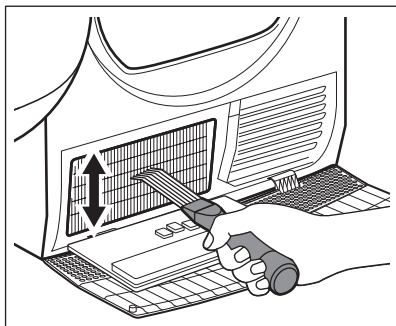

Názov príslušenstva: M4YM3001

Dostupné u autorizovaného dodávateľa.

Špeciálna keďa na čistenie otvorov kondenzátora od vlákien. Pomáha udržiavať optimálnu účinnosť sušenia.

Pozorne si prečítajte pokyny dodávané s príslušenstvom.

### 13.2 Súprava na vypúšťanie vody

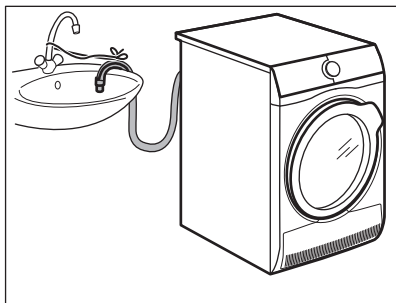

Názov príslušenstva: E2YH01.

K dispozícii od autorizovaného predajcu (možné pripojenie k niektorým typom bubnových sušičiek)

Na dôkladné vypustenie skondenzovanej vody do umývadla, sifónu, odtoku vody a pod. Po inštalácii sa nádoba na vodu automaticky vypustí. Nádoba na vodu musí zostať v sprotrebiči.

Nainštalovaná hadica musí byť minimálne 50 cm až maximálne 100 cm od úrovne podlahy. Hadica nesmie vytvoriť slučku. V prípade potreby skráťte dĺžku hadice.

Pozorne si prečítajte pokyny dodávané s príslušenstvom.

### 13.3 Stojan sušičky

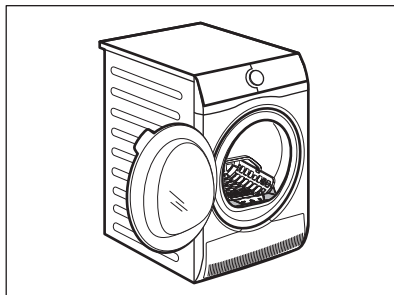

Názov príslušenstva: E4YH200 (A049509), A4YH200 (A049509).

Stojan sušičky ako príslušenstvo umožňuje bezpečné sušenie v sušičke:

- jemná bielizeň
- spodná bielizeň
- mäkké hračky
- športová obuv
- mikiny/blúzky

### 13.4 Podstavec so zásuvkou

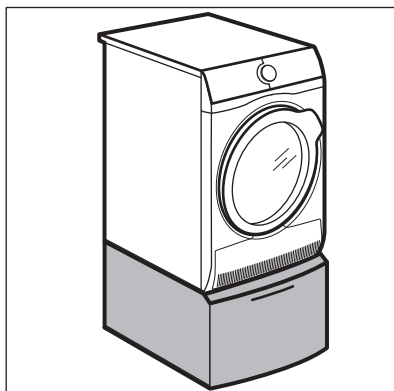

Názov príslušenstva: E6WHPED4.

Dostupné u autorizovaného dodávateľa.

Na zväčšenie výšky spotrebiča pre jednoduchšie naplnenie a vybratie bielizne.

Zásuvku možno používať na skladovanie bielizne, napr.: uteráky, čistiace prípravky a pod.

Pozorne si prečítajte pokyny dodávané s príslušenstvom.

Názov príslušenstva: SKP11GW3, STA9GW3

Dostupné u autorizovaného dodávateľa.

Montážnu súpravu môžete použiť iba pri práčkach a sušičkách uvedených v brožúre. Pozrite si priložený leták.

Pozorne si prečítajte pokyny dodávané s príslušenstvom.

## 13.5 Montážna súprava

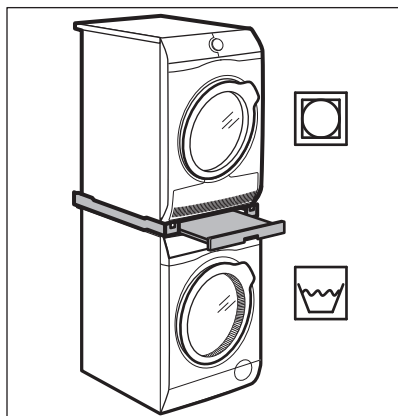

## 14. RÝCHLY SPRIEVODCA

### 14.1 Každodenné používanie

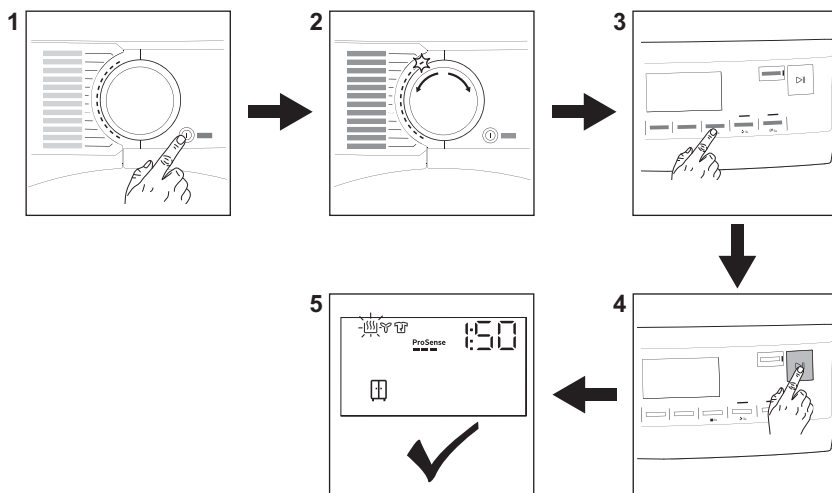

1. Stlačením tlačidla **Zap./Vyp.** zapnete spotrebič.
2. Pomocou voliča programu nastavte program.
3. Ak chcete aktivovať alebo deaktivovať určitú voliteľnú funkciu, stlačte príslušné tlačidlo.
4. Dotknite sa tlačidla **Start/Pauza**.
5. Spotrebič sa spustí.

## 14.2 Čistenie filtra

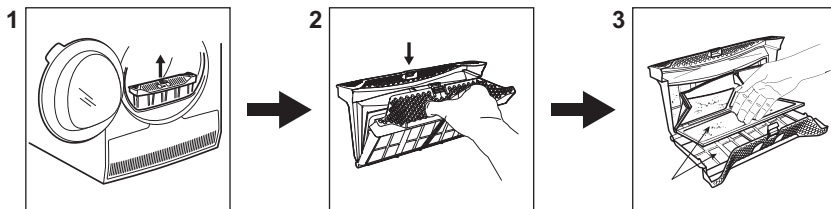









Na konci každého cyklu sa na displeji rozsvieti symbol  *filtr* a musíte vyčistiť filter.

1. Dvierka otvorte. Vytiahnite filter.
2. Stlačením háčika otvorte filter.

3. Vlákna z oboch vnútorných častí filtra zhrňte rukou. Vlákna vyhodte do nádoby na odpadky.

## 14.3 Program

Program	Náplň <sup>1)</sup>	Vlastnosti / označenie tkaniny 
MixDry	5,0 kg	Určené na bežné sušenie pri praní bez triedenia. Rovnomerne vysuší oblečenie vyrobené z bavlny, zmesi bavlny a syntetiky a zo syntetiky.
 Bavlna Eco	8,0 kg	Program na bavlnené tkaniny navrhnutý s ohľadom na maximálnu úsporu energie.
Bavlna	8,0 kg	Program na biele a farebné bavlnené tkaniny. Predvolené nastavenie zabezpečuje úroveň sušenia bielizne pripravenej na uloženie.
Syntetika	4,0 kg	Zmesové odevy obsahujúce prevažne syntetické vlákna, napríklad polyester, polyamid atď.
Jemné prádlo	2,0 kg	Odporúča sa na bežné jemné tkaniny, ako je viskóza, umelý hodváb, akryl a ich zmesi.
  Vlna	1,0 kg	Jemne vysuší vlnené odevy určené na pranie v práčke a v rukách. Keď sa program skončí, ihneď vyberte bielizeň.
Rychlý 3 kg	3,0 kg	Krátky cyklus na každodenné oblečenie vyrobené z bavlny, zmesi bavlny a syntetiky a zo syntetiky. Ideálne pre ľahké predmety.

Program	Náplň <sup>1)</sup>	Vlastnosti / označenie tkaniny 
Ložní prádlo XL	4,5 kg	Vysuší až tri súbavy postelnej bielizne súčasne. Chráni veľké kusy bielizne pred skrútením a zamotaním, aby bola všetka posteľná bielizeň rovnako suchá bez mokrych miest.
Přikrývka	3,0 kg	Zabezpečuje dôkladné vysušenie vnútorných častí jednoposteľových a dvojposteľových prikrývok, vankúšov a prešivaných prikrývok.
 Hygiena	5,0 kg	Vysuší a dezinfikuje vaše odevy a inú bielizeň, pričom zachová teplotu nad 60 °C a odstráni 99,9 % baktérií a vírusov <sup>2)</sup> . Poznámka: Tento cyklus by sa mal používať iba pre vlhkú bielizeň. Nevhodné pre jemnú bielizeň.
 Péřová bunda	2,0 kg	Automatický program, ktorý dôkladne vysuší aj vnútornú výplň búnd z peria, páperia alebo syntetického materiálu. Zachováva vzhľad a termo vlastnosti odevov
 Outdoor	2,0 kg	Zachováva funkčnosť outdoorových tkanín vyrobených z technického textilu a obnovuje vodotesnosť nepremokavých búnd a odolných búnd s odnímateľnou podšívkou (ktoré sú vhodné na sušenie v sušičke).

1) Maximálna hmotnosť sa vzťahuje k hmotnosti suchých vecí.

2) Testované na kandidózu albicans, MS2 bakteriofág a Escherichia coli v externom teste, ktorý vykonala spoločnosť Swisstatest Testmaterialien AG v roku 2021 (správa o teste č. 20212038).

## 15. INFORMAČNÝ LIST K VÝROBKU PODĽA NARIADENIA EÚ 1369/2017

Informačný list k výrobku	
Obchodná značka	AEG
Model	TR938H2C PNC916099378
Menovitá kapacita v kg	8,0
Odvetrávací alebo kondenzačný bubnový sušička	Vyčistite kond.
Trieda energetickej efektívnosti	A+++
Spotreba energie v kWh za rok na základe 160 cyklov sušenia pre štandardný program pre bavlnu pri plnom a čiastočnom naplnení, a spotreba režimov s nízkou spotrebou energie. Skutočná spotreba energie cyklu bude závisieť od toho, ako sa bude spotrebič používať.	176,50



Automatická bubnová sušička pre domácnosť alebo neautomatická bubnová sušička pre domácnosť	Automatický
Spotreba energie štandardného programu pre bavlnu pri plnom naplnení v kWh	1,47
Spotreba energie štandardného programu pre bavlnu pri čiastočnom naplnení v kWh	0,83
Spotreba elektrickej energie v režime vypnutia vo W	0,05
Spotreba elektrickej energie v režime ponechania v zapnutom stave vo W	0,05
Trvanie „režimu ponechania v zapnutom stave“ v minútach	10
Štandardný program pre bavlnu používaný pri plnom alebo čiastočnom naplnení je štandardný program sušenia, na ktorý sa vzťahuje informácia na štítku a v opise výrobku, že tento program je vhodný na sušenie bavlnenej bielizne a že je najúčinnejším programom pre bavlnu z hľadiska spotreby energie	
Vážený čas trvania štandardného programu pre bavlnu pri plnom a čiastočnom naplnení v minútach	135
Čas trvania štandardného programu pre bavlnu pri plnom naplnení v minútach	175
Čas trvania štandardného programu pre bavlnu pri čiastočnom naplnení v minútach	105
Trieda účinnosti kondenzácie na stupnici od G (najnižšia účinnosť) po A (najvyššia účinnosť)	B
Priemerná účinnosť kondenzácie štandardného programu pre bavlnu pri plnom naplnení ako percento	86
Priemerná účinnosť kondenzácie štandardného programu pre bavlnu pri čiastočnom naplnení ako percento	86
Vážená účinnosť kondenzácie štandardného programu pre bavlnu pri plnom a čiastočnom naplnení	86
Hladina akustického výkonu v dB	64
Vstavaný spotrebič A/N	Nie

Informácie v hore uvedenej tabuľke sú v súlade s nariadením Európskej komisie 392/2012, ktorým sa zavádza smernica 2009/125/ES.

## 16. OCHRANA ŽIVOTNÉHO PROSTREDIA

Materiály označené symbolom  odovzdajte na recykláciu. Obal hodte do príslušných kontajnerov na recykláciu. Chráňte životné prostredie a zdravie ľudí a recyklujte odpad z elektrických a

elektronických spotrebičov. Nelikvidujte spotrebiče označené symbolom  spolu s odpadom z domácnosti. Výrobok odovzdajte v miestnom recyklačnom

zariadení alebo sa obráťte na obecný  
alebo mestský úrad.



[www.aeg.com/shop](http://www.aeg.com/shop)



136987770-B-272022



**AEG**