

Návod k obsluze a montáži



























Chladnička s mrazničkou



Před umístěním, instalací a uvedením přístroje do provozu si **bezpodmínečně** pročtěte tento návod k obsluze a montáži. Ochráníte tak sebe a zabráníte škodám.

Obsah

Bezpečnostní pokyny a varovná upozornění	5
Váš příspěvek k ochraně životního prostředí	12
Jak můžete šetřit energii?	13
Popis přístroje	15
Příslušenství	17
Dodávané příslušenství	17
Příslušenství k dokoupení	18
První uvedení do provozu	19
Před prvním použitím	19
Připojení přístroje	19
Zapnutí a vypnutí přístroje	20
Dotykový displej	20
Zapnutí přístroje	20
Spouštěcí obrazovka	21
Vypnutí přístroje	22
Při delší nepřítomnosti	24
Správná teplota	25
... v chladicí zóně a v zóně PerfectFresh Pro	25
Automatické rozložení teploty (DynaCool)	25
... v mrazicí zóně	25
Ukazatel teploty	26
Nastavení teploty	26
Možné nastavené hodnoty teploty	27
Teplota v zóně PerfectFresh Pro	27
Použití funkce superchlazení a SuperFrost	28
Funkce superchlazení ❄	28
Funkce supermrazení ❄	28
Zapnutí nebo vypnutí požadované funkce	29
Zobrazení zvolené funkce	29
Teplotní alarm a alarm dvířek	30
Teplotní alarm	30
Alarm dvířek	31
Provedení dalších nastavení	32
Přehled nastavení	32

Vysvětlení k příslušným nastavením.....	35
Zapnutí/vypnutí pártý režimu 	35
Zapnutí/vypnutí režimu dovolená 	36
Využití kuchyňského budíku  (QuickCool Timer)	37
Zapnutí/vypnutí zablokování  / 	38
Vypnutí přístroje 	38
Zapnutí/vypnutí režimu sabat 	39
Nastavení doby do alarmu dvířek 	39
Změna teploty v zóně PerfectFresh Pro  	40
Nastavení systému Miele@home 	40
Zapnutí/vypnutí tónu tlačítek  / 	42
Nastavení/vypnutí hlasitosti varovných a signálních tónů 	42
Nastavení jasu displeje 	43
Nastavení jednotky teploty °C/°F	43
Vypnutí výstavního režimu 	43
Vynulování na nastavení z výroby 	43
Vyžádání informací 	43
Připomenutí: vyměňte pachový filtr 	44
Připomenutí: vyčistit větrací mřížku 	44
Skladování potravin v chladicí zóně	45
Různé oblasti chlazení.....	45
Nevhodné pro chladicí zónu.....	46
Na co byste měli dbát již při nákupu potravin	46
Správné skladování potravin	46
Skladování potravin v zóně PerfectFresh Pro	47
Suchá přihrádka 	48
Vlhká přihrádka  ,   /   	48
Výsledek skladování v přihrádkách zóny PerfectFresh Pro	50
Uspořádání vnitřního prostoru chladicí zóny.....	51
Přemístění úložné police/přihrádky na láhve	51
Přemístění odkládací plochy/odkládací plochy s osvětlením	51
Přemístění držáku lahví.....	51
Vyjímání zásuvek zóny PerfectFresh Pro	52
Přemístění pachového filtru.....	53
Přesunutí a nasazení držáku lahví	53
Zmrazování a uchovávání.....	54
Mrazicí kapacita	54
Co se stane při zmrazení čerstvých potravin?	54
Uchovávání hotových hluboce zmrazených jídel	54
Jak potraviny zmrazíte sami	55

Obsah

Uspořádání vnitřního prostoru.....	58
Použití příslušenství.....	59
Odmrazování.....	60
Čištění a ošetřování.....	61
Upozornění k čisticímu prostředku.....	61
Příprava přístroje na čištění.....	62
Čištění vnitřního prostoru a příslušenství	64
Čištění čelní stěny a bočních stěn přístroje.....	65
Čištění větrací mřížky	66
Čištění těsnění dvířek	66
Výměna pachového filtru.....	66
Uvedení přístroje do provozu po čištění.....	67
Co udělat, když ...?	68
Příčiny hluků	80
Miele@home.....	81
Servisní služba a záruka	83
Elektrické připojení	84
Připojení přístroje.....	85
Pokyny pro umístění.....	86
Místo instalace	86
Klimatická třída.....	86
Větrání a odvětrávání.....	87
Montáž přiložených distančních stěnových opěrek	87
Omezení úhlu otevření dvířek přístroje	87
Montáž omezovače otevření dvířek.....	87
Umístění přístroje	90
Vestavba přístroje do kuchyňské linky	91
Rozměry přístroje	92
Změna směru otvírání dvířek.....	93
Uvolnění spojovacího kabelu na horním pantu dvířek.....	94
Montáž spojovacího kabelu na horním pantu dvířek.....	105
Vyrovnění dvířek přístroje.....	107

Bezpečnostní pokyny a varovná upozornění

Tento přístroj odpovídá předepsaným bezpečnostním předpisům. Při neodborném používání však může dojít k poranění osob a vzniku věcných škod.

Před uvedením přístroje do provozu si pozorně přečtěte návod k obsluze a montáži. Obsahuje důležité pokyny pro montáž, bezpečnost, používání a údržbu. Tím chráníte sebe a zabráníte škodám na přístroji.

Miele neručí za škody způsobené nedbáním těchto pokynů a upozornění.

Návod k obsluze a montáži uschovejte a předejte ho případnému novému majiteli.

Používání ke stanovenému účelu

► Tento přístroj smí být používán výhradně v domácnosti a podobných prostředích.

Tento přístroj není určen pro používání venku.

► Používejte přístroj výhradně v domácnosti k chlazení a uchovávání potravin a k uchovávání zmrazených potravin, k mrazení čerstvých potravin a k přípravě ledu.

Všechny ostatní účely použití jsou nepřipustné.

► Přístroj není vhodný pro skladování a chlazení medikamentů, krevní plazmy, laboratorních preparátů nebo podobných látek nebo produktů, z nichž vychází směrnice o zdravotnických prostředcích. Nesprávné použití přístroje může vést k poškození nebo zkažení uskladněných materiálů. Dále přístroj není vhodný pro provoz v oblastech ohroženém výbuchem.

Miele neodpovídá za škody způsobené použitím v rozporu se stanoveným účelem nebo nesprávnou obsluhou.

Bezpečnostní pokyny a varovná upozornění

► Osoby, které kvůli svým fyzickým, smyslovým nebo duševním schopnostem nebo kvůli své nezkušenosti nebo neznalosti nejsou schopné přístroj samy bezpečně obsluhovat, musí být při obsluze pod dozorem.

Tyto osoby smí přístroj používat bez dozoru jen tehdy, pokud byly instruovány ohledně bezpečného používání a pochopily z toho plynoucí nebezpečí

Děti v domácnosti

► Děti mladší osmi let se nesmí samy pohybovat v blízkosti přístroje, ledaže by byly pod stálým dozorem.

► Děti starší osmi let smí přístroj používat bez dozoru jen tehdy, když jim byla jeho obsluha vysvětlena tak, že ho dokážou obsluhovat bezpečně. Děti musí být schopné rozpoznat a chápat možná nebezpečí v případě chybné obsluhy.

► Děti nesmí přístroj bez dozoru čistit ani na něm provádět údržbu.

► Dávejte pozor na děti, které se zdržují v blízkosti přístroje. Nikdy jim nedovolte, aby si s přístrojem hrály.

► Nebezpečí udušení! Děti by si mohly hrát s obalovým materiálem, např. fólií, mohly by se do ní balit nebo si ji dávat přes hlavu a udusit se. Proto veškerý obalový materiál uchovávejte mimo dosah dětí.

Technická bezpečnost

- ▶ Chladicí okruh je přezkoušený ohledně těsnosti. Přístroj odpovídá vztažným bezpečnostním předpisům a příslušným směrnícím EG.
- ▶ Tento přístroj obsahuje chladivo izobutan (R600a), přírodní plyn s vysokou snášenlivostí s životním prostředím, avšak hořlavý. Nepoškozuje ozonovou vrstvu a nezhoršuje skleníkový efekt. Použití tohoto ekologického chladiva vedlo k částečnému zvýšení provozních hluků. Kromě provozních hluků kompresoru se mohou v celém chladicím okruhu vyskytnout hluky z proudění. Těmto jevům nelze bohužel zabránit, nemají ale vliv na výkonnost přístroje. Při přepravě a při montáži/umísťování přístroje dbejte na to, aby se nepoškodily součásti chladicího okruhu. Vystříklé chladivo může vést k poranění očí!
Při poškozeních:
 - se nepřibližujte s otevřeným ohněm nebo zápalnými zdroji,
 - odpojte přístroj od elektrické sítě,
 - několik minut provětrávejte místnost, v níž stojí přístroj, a
 - informujte servisní službu.
- ▶ Čím více chladiva je v přístroji, tím větší musí být místnost, ve které bude přístroj umístěn. Při případném úniku se může v příliš malých místnostech vytvářet hořlavá směs plynu se vzduchem. Na každých 8 g chladiva musí připadat objem místnosti nejméně 1 m³. Množství chladiva je uvedeno na typovém štítku uvnitř přístroje.
- ▶ Připojovací údaje (jištění, frekvence, napětí) uvedené na typovém štítku přístroje musí bezpodmínečně souhlasit s odpovídajícími parametry elektrické sítě, aby se přístroj nepoškodil. Před připojením tyto údaje porovnejte. V případě pochybností se zeptejte kvalifikovaného elektrikáře.

Bezpečnostní pokyny a varovná upozornění

- ▶ Elektrická bezpečnost přístroje je zajištěna jen tehdy, je-li připojen na elektrický systém s ochranným vodičem nainstalovaný podle předpisů. Toto základní bezpečnostní opatření musí být k dispozici. V případě pochybností nechte elektrickou instalaci zkontrolovat kvalifikovaným elektrikářem.
- ▶ Spolehlivý a bezpečný provoz přístroje je zaručen pouze tehdy, pokud je přístroj připojen k veřejné rozvodné síti.
- ▶ Když je poškozené připojovací vedení, musí je vyměnit pracovník pověřený společností Miele, aby nebyl uživatel vystaven nebezpečím.
- ▶ Rozbočovací vícenásobné zásuvky a prodlužovací kabely neposkytují nutnou bezpečnost (nebezpečí požáru). Přístroj pomocí nich k elektrické síti nepřipojujte.
- ▶ Když se dostane vlhkost k součástem pod napětím nebo k připojovacímu síťovému vedení, může to vést ke zkratu. Proto přístroj neprovozujte ve vlhku nebo v místě se stříkající vodou (např. garáži, prádelně atd.).
- ▶ Tento přístroj nesmí být provozován na nestabilních místech (např. na lodi).
- ▶ Poškozený přístroj může ohrozit Vaši bezpečnost. Zkontrolujte ho ohledně rozpoznatelných poškození. Poškozený přístroj nikdy neuvádějte do provozu.
- ▶ Při pracích spojených s instalací a údržbou jakož i při opravách musí být přístroj odpojený od elektrické sítě. Odpojený od elektrické sítě je jen tehdy, když:
 - jsou vypnuté jističe elektrické instalace nebo
 - jsou úplně vyšroubované šroubovací pojistky elektrické instalace nebo
 - je odpojené připojovací síťové vedení od elektrické sítě. U přírodních vedení se síťovou zástrčkou pro jeho odpojení od elektrické sítě netahejte za vedení, nýbrž za zástrčku.

Bezpečnostní pokyny a varovná upozornění

- ▶ Neodborně provedené práce spojené s instalací, údržbou nebo opravami mohou uživatele vystavit značnému nebezpečí. Práce spojené s instalací a údržbou jakož i opravy smí provádět pouze autorizovaní odborníci pověřeni společností Miele.
- ▶ Opravy přístroje smí provádět pouze servisní služba Miele, jinak zaniká nárok na záruku.
- ▶ Pouze u originálních náhradních dílů garantuje firma Miele, že budou splňovat bezpečnostní požadavky. Vadné součásti nahrazujte jen originálními náhradními díly.

Provozní zásady

- ▶ Příklad je koncipován pro určitou klimatickou třídu (rozsah teplot místnosti), jejíž meze musí být dodrženy. Klimatická třída je uvedena na typovém štítku uvnitř přístroje. Nižší teplota v místnosti vede k delší klidové době kompresoru, takže přístroj nedokáže udržet potřebnou teplotu.
- ▶ Větrací a odvětrávací profily nesmí být přikryty nebo zastavěny. Nebylo by pak zajištěno bezvadné vedení vzduchu. Vzrostla by spotřeba energie a nebylo by možné vyloučit poškození součástí.
- ▶ Pokud v přístroji nebo v dvířkách přístroje skladujete potraviny obsahující tuk nebo olej, dbejte na to, aby se případně vytekly tuk nebo olej nedostal do styku s plastovými díly přístroje. V plastu by mohly vzniknout trhliny a mohl by popraskat nebo se roztrhnout.
- ▶ V přístroji neuchovávejte výbušné látky a výrobky s hořlavými hnačími plyny (např. spreje). Zápalné směsi plynů mohou být zapáleny elektrickými součástmi.
Nebezpečí požáru a výbuchu!
- ▶ V přístroji neprovozujte elektrická zařízení (např. na výrobu zmrzliny). Může dojít k jiskření.
Nebezpečí výbuchu!

Bezpečnostní pokyny a varovná upozornění

- ▶ V mrazicí zóně neuchovávejte plechovky a lahve s nápoji obsahujícími oxid uhličitý nebo tekutiny, které mohou zmrznout. Plechovky nebo lahve mohou prasknout. Nebezpečí úrazu a poškození přístroje!
- ▶ Lahve, které umístíte do mrazicí zóny za účelem rychlého vychlazení, nejpozději za jednu hodinu opět vyjměte. Lahve mohou prasknout. Nebezpečí úrazu a poškození přístroje!
- ▶ Nedotýkejte se zmrazených potravin a kovových dílů mokřýma rukama. Ruce by mohly přimrznout. Nebezpečí úrazu!
- ▶ Nikdy nedávejte do úst kostky ledu nebo nanuky, zvláště vodové, přímo po vyjmutí z mrazicí zóny. Vlivem velmi nízké teploty by mohlo dojít k přimrznutí jazyka nebo rtů. Nebezpečí úrazu!
- ▶ Nezmrazujte znovu částečně nebo úplně rozmrazené potraviny. Spotřebujte je co nejrychleji, protože potraviny ztrácí nutriční hodnotu a kazí se. Rozmrazené potraviny můžete po uvaření nebo upečení opět zmrazit.
- ▶ Při požití dlouho skladovaných potravin hrozí nebezpečí otravy jídlem.
Doba uskladnění závisí na mnoha faktorech jako na stupni čerstvosti, jakosti potravin a na teplotě při skladování. Dbejte na datum trvanlivosti a pokyny pro uskladnění od výrobců potravin!
- ▶ Používejte výhradně originální příslušenství Miele. Pokud budou namontovány nebo vestavěny jiné díly, zaniká jakákoli záruka a/nebo ručení poskytované společností Miele.

Čištění a ošetřování

- ▶ Škrábanci se může zničit skleněná čelní stěna dvířek přístroje. Na čištění skleněné čelní stěny nepoužívejte drhnoucí prostředky, tvrdé houbičky nebo kartáče a ostré kovové škrabky.
- ▶ Neošetřujte těsnění dvířek oleji nebo tuky.
V průběhu času by došlo ke zteření těsnění.

Bezpečnostní pokyny a varovná upozornění

▶ Pára z parního čisticího zařízení se může dostat k součástem pod napětím a vyvolat zkrat.

Na čištění a odmrazování přístroje nikdy nepoužívejte parní čisticí zařízení.

▶ Špičaté předměty nebo předměty s ostrými hranami poškodí chladicí systém a přístroj přestane fungovat. Proto takové předměty nepoužívejte na

- odstraňování vrstev námrazy a ledu,
- vyjímání přimrzlých misek na led a potravin.

▶ Na odmrazování do přístroje nikdy nedávejte elektrická topná zařízení nebo svíčky. Poškodily by se plasty.

▶ Nepoužívejte spreje na odmrazování nebo odmrazovače. Mohou vytvářet výbušné plyny, obsahovat rozpouštědla a hnací látky poškozující plasty nebo být zdraví škodlivé.

Přeprava

▶ Přepravujte přístroj vždy ve vzpřímené poloze a v přepravním obalu, aby nedošlo ke škodám.

▶ Přepravujte přístroj s pomocníkem, protože je velmi těžký. Nebezpečí úrazu a poškození přístroje!

Likvidace Vašeho starého přístroje

▶ Když budete likvidovat svůj starý přístroj, zničte případně zámek dvířek.

Zabráníte tím hrajícím si dětem, aby se v přístroji uzamkly a ohrozily svoje životy.

▶ Vystřikující chladivo může vést k poranění očí! Nepoškodte součásti chladicího okruhu např.

- propíchnutím kanálů chladiva ve výparníku,
- zalomením potrubí,
- odškrábáním povrchových vrstev.

Váš příspěvek k ochraně životního prostředí

Likvidace přepravního obalu

Obal chrání přístroj před poškozením během přepravy. Obalové materiály byly zvoleny s přihlédnutím k aspektům ochrany životního prostředí a k možností jejich likvidace, a jsou tedy recyklovatelné.

Vrácení obalů do materiálového cyklu šetří suroviny a snižuje množství odpadů. Váš specializovaný prodejce odebere obal zpět.

Likvidace starého přístroje

Elektrické a elektronické přístroje často obsahují hodnotné materiály. Obsahují také určité látky, směsi a konstrukční součásti, které byly nutné pro jejich funkci a bezpečnost. V domovním odpadu a při neodborném nakládání mohou škodit lidskému zdraví a životnímu prostředí. Svůj starý přístroj proto v žádném případě nedávejte do domovního odpadu.

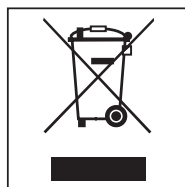

Místo toho využijte oficiální sběrná a vratná místa pro odevzdávání a využití elektrických a elektronických přístrojů zřízená obcemi, prodejci nebo společnostmi Miele. Podle zákona jste sami zodpovědní za vymazání případných osobních údajů na likvidovaném starém přístroji.

Dbejte na to, aby se až do odvozu k odborné, ekologické likvidaci nepoškodila potrubí Vašeho přístroje.

Tak je zajištěno, že chladivo obsažené v chladicím okruhu a olej nacházející se v kompresoru neuniknou do životního prostředí.

Postarejte se prosím o to, aby byl Váš starý přístroj až do odvozu bezpečně uložen tak, aby k němu neměly přístup děti. O tom Vás informuje tento návod k obsluze v kapitole "Bezpečnostní pokyny a varovná upozornění".

Jak můžete šetřit energií?

	normální spotřeba energie	zvýšená spotřeba energie
umístění/údržba	Ve větraných místnostech.	V uzavřených, nevětraných místnostech.
	Chráněno před přímým slunečním zářením.	Při přímém slunečním záření.
	Ne vedle zdroje tepla (topné těleso, sporák).	Vedle zdroje tepla (topné těleso, sporák).
	Při ideální teplotě v místnosti kolem 20 °C.	Při vysoké teplotě v místnosti.
	Nepřikryvejte větrací a odvětrávací profily a pravidelně z nich odstraňujte prach.	Při přikrytých nebo zapařených větracích a odvětrávacích profilech.
nastavení teploty	chladičí zóna 4 až 5 °C	Čím nižší je nastavená teplota, tím vyšší je spotřeba energie!
	zóna PerfectFresh Pro blízko 0 °C	
	mrazicí zóna -18 °C	

Jak můžete šetřit energií?

	normální spotřeba energie	zvýšená spotřeba energie
používání	Uspořádání zásuvek, odkládacích ploch a přihrádek jako ve stavu při expedici od výrobce.	
	Dvířka přístroje otvírejte jen v případě potřeby a na co nejkratší dobu. Potraviny ukládejte dobře roztríděné.	Časté otvírání dvířek přístroje na dlouhou dobu znamená ztrátu chladu a dovnitř proudící teplý vzduch z místnosti. Přístroj chladí na nižší teplotu a prodlužuje se doba chodu kompresoru.
	Na nákup si s sebou vezměte chladicí tašku a potraviny rychle uložte do přístroje. Vytažené potraviny co nejrychleji opět uložte, než se příliš zahřejí. Teplá jídla a nápoje nechte nejprve vychladnout mimo přístroj.	Teplá jídla a potraviny zahřáté na venkovní teplotu vnášejí do přístroje teplo. Přístroj chladí na nižší teplotu a prodlužuje se doba chodu kompresoru.
	Potraviny ukládat dobře zabalené nebo dobře přikryté.	Vypařování a kondenzace kapalin v chladicí zóně způsobuje ztráty chladicího výkonu.
	Uložení zmrazených potravin do chladicí zóny pro zmrazení.	
	Nepřepĺnujte přihrádky, aby mohl cirkulovat vzduch.	Zhoršené proudění vzduchu způsobuje ztráty chladicího výkonu.

Popis přístroje

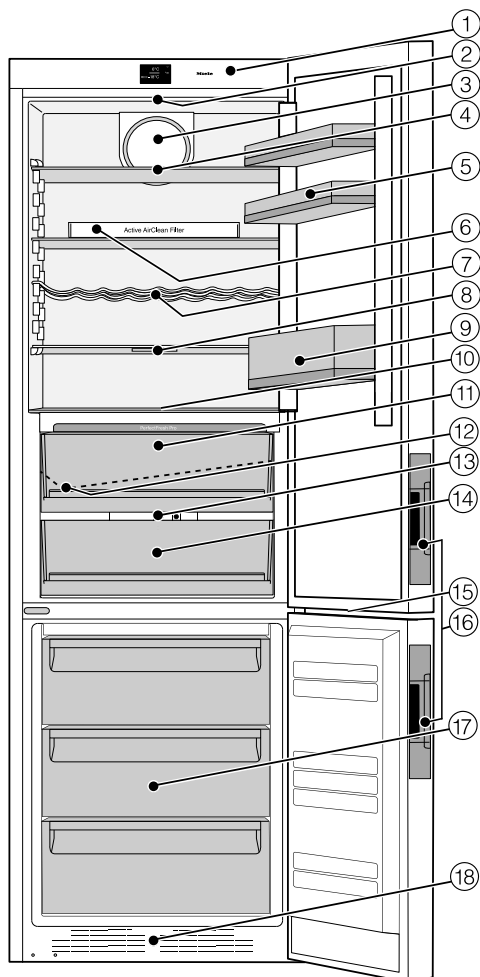

- ① ovládací panel s displejem
- ② vnitřní osvětlení chladicí zóny
- ③ ventilátor
- ④ odkládací plocha
- ⑤ přihrádka na vejce / úložná police
- ⑥ držák s aktivním uhlíkovým filtrem (Active AirClean)
- ⑦ držák lahví
- ⑧ odkládací plocha s osvětlením (FlexiLight)
- ⑨ přihrádka na lahve s držákem lahví
- ⑩ informační systém PerfectFresh Pro
- ⑪ suchá přihrádka zóny PerfectFresh Pro*
- ⑫ žlábek a otvor na odvádění vody z odmrazování
- ⑬ regulátor pro nastavení vlhkosti vzduchu ve vlhké přihrádce
- ⑭ vlhká přihrádka zóny PerfectFresh Pro*
- ⑮ vnitřní osvětlení mrazicí zóny
- ⑯ úchyt s pomůckou na otvírání dvířek (Click2open)
- ⑰ mrazicí zásuvky
- ⑱ větrací mřížka

Na tomto obrázku je příklad modelu přístroje.



Pro snadnější umístění přístroje se na jeho zadní straně nachází nahoře přepravní úchyty a dole přepravní kolečka.

Zóna PerfectFresh Pro splňuje požadavky na přihrádku pro skladování v chladu podle EN ISO 15502.







Popis přístroje

Symbole na displeji

Obsluha

symbol		funkce
	standby	Zapnutí celého přístroje; zapnutí chladicí zóny zvlášť
	nastavovací režim	Provádění nastavení (viz "Provedení dalších nastavení")
- / +	minus / plus	Změna nastavení (např. teploty)
OK		Potvrzení nastavení
< / >	navigační šipka vlevo / vpravo	Listování v nastavovacím režimu pro výběr nastavení
	zpět	Opuštění úrovně menu

Informace

symbol		význam
	standby	Přístroj je elektricky připojený, ale není za- pnutý. Chladicí zóna je vypnutá zvlášť.
	mrazicí zóna	Označuje ukazatel teploty mrazicí zóny
	superchlazení (chladicí zóna)/ supermrazení (mrazicí zóna)	Funkci lze zvolit podle chlazené zóny (viz "Použití funkce superchlazení a super- mrazení").
	teplotní alarm	Varovné hlášení (viz "Co udělat, když ... – Hlášení na displeji").
	alarm dvířek	Varovné hlášení (viz "Co udělat, když ... – Hlášení na displeji")
	výpadek sítě	Varovné hlášení (viz "Co udělat, když ... – Hlášení na displeji")

Dodávané příslušenství

Držák lahví

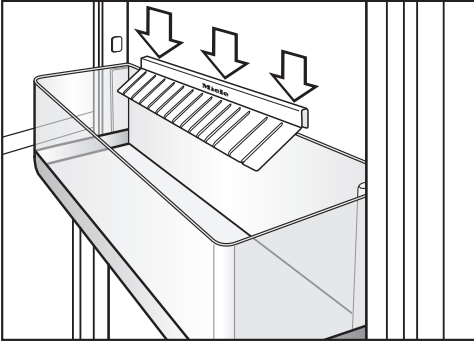

Lamely držáku lahví vyčnívají do přihrádky na lahve a lahve tak lépe drží při otvírání a zavírání dvířek přístroje.

Držák lahví

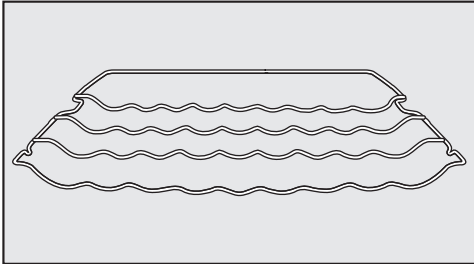

S držákem lahví můžete v chladicí zóně uskladnit lahve ve vodorovné poloze a tím šetřit místo.

Držák lahví můžete do chladicí zóny umístit různě.

Přihrádka na vajíčka

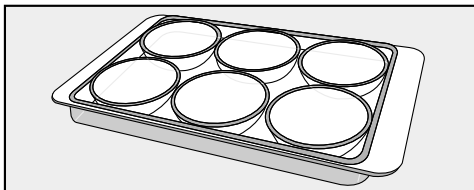

Dóza na máslo

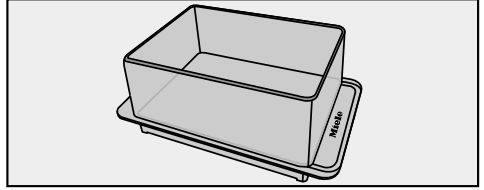

Pachový filtr s držákem KKF-FF (Active AirClean)

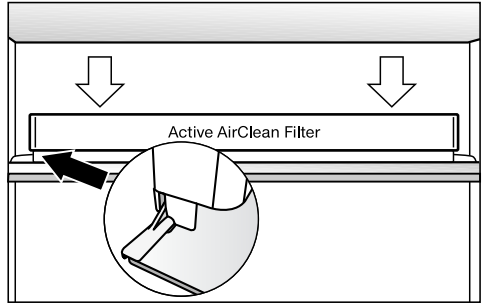

Tento pachový filtr neutralizuje nepříjemné zápachy v chladicí zóně a zajišťuje tak lepší jakost vzduchu.

Miska na led

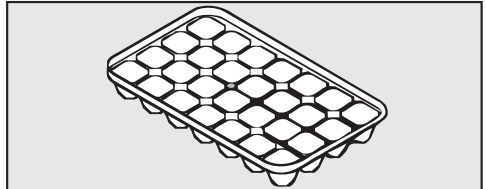

Příslušenství

Omezovač otevření dvířek

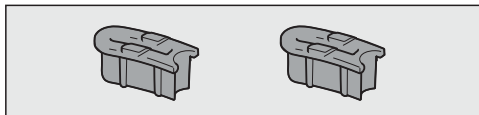

Panty dvířek jsou z výroby nastavené tak, aby bylo možné otevřít dvířka přístroje až do úhlu 115°. Pokud by například dvířka přístroje při otvírání narážela na sousední stěnu, měli byste úhel otvírání dvířek omezit asi na 90°.

Akumulátor chladu

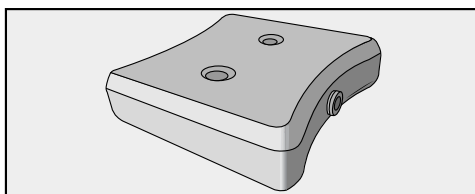

Akumulátor chladu zabraňuje rychlému nárůstu teploty v mrazicí zóně v případě výpadku elektrického proudu. Můžete tak prodloužit dobu skladování.

Přibližně po 24 hodinách doby uložení je akumulátor chladu schopen chladit na maximální chladicí výkon.

Příslušenství k dokoupení

V sortimentu Miele je k dostání účelné příslušenství a čisticí a ošetrovací prostředky sladěné s přístrojem.

Příslušenství k dokoupení si můžete objednat v internetovém obchodu Miele. Tyto výrobky obdržíte také prostřednictvím servisní služby Miele (viz konec tohoto návodu k obsluze) a u Vašeho specializovaného prodejce Miele.

Ošetrování nerez

Ošetrovací utěrka na nerez je napuštěná ošetrovacím přípravkem na nerez ocel. Má stejné čisticí a ochranné vlastnosti jako ošetrovací prostředek na nerez.

Ošetrovací prostředek na nerez

(v láhvi) vytváří při každé aplikaci ochranný film odpuzující vodu a nečistoty. Šetrně odstraňuje šmouhy z vody, otisky prstů a jiné skvrny a zanechává rovnoměrný, zářivý povrch.

Držák lahví

Ke stávajícímu držáku lahví lze v chladicí zóně nasadit další držáky lahví.

Pachový filtr s držákem KKF-FF (Active AirClean)

Navíc ke stávajícímu držáku pachového filtru se v chladicí zóně mohou používat další držáky.

Výměnný pachový filtr KKF-RF (Activ AirClean)

K dostání jsou vhodné výměnné filtry na držák (Active AirClean). Doporučuje se vyměnit pachový filtr jednou za 6 měsíců.

Univerzální utěrka z mikrovlákna

Utěrka z mikrovlákna pomáhá při odstraňování otisků prstů a mírných znečištění na nerezových čelech, panelech přístrojů, oknech, nábytku, oknech aut atd.

Před prvním použitím

Obalový materiál

- Odstraňte všechno obalový materiál z vnitřního prostoru.

Ochranná fólie

Panely z nerez oceli na úložných policích a lišty z nerez oceli na odkládacích plochách jsou opatřené ochrannou fólií, která slouží jako ochrana při přepravě. Navíc jsou ochrannou fólií opatřena dvířka z nerez oceli případně také boční stěny.

- Ochrannou fólii odstraňte až po umístění přístroje.

Čištění a ošetřování

V této souvislosti dbejte prosím bezpodmínečně příslušných pokynů v kapitole "Čištění a ošetřování".

Tip: Doporučujeme ihned po stažení ochranné fólie potřít nerezové plochy v přístroji ošetřovacím prostředkem Miele na nerez ocel (viz "Příslušenství – Příslušenství k dokoupení").

Důležité! Prostředek Miele na ošetřování nerez vytváří při každé aplikaci ochranný film odpuzující vodu a nečistoty!

- Čistěte vnitřek skříně a příslušenství.

Připojení přístroje

- Připojte přístroj k elektrické síti podle popisu v kapitole "Elektrické připojení".

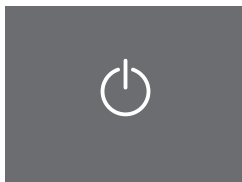

Standby

Na displeji se objeví .

Zapnutí a vypnutí přístroje

Dotykový displej

⚠ Špičatými nebo ostrými předměty jako např. tužkami můžete dotykový displej poškrábat.

Dotýkejte se dotykového displeje pouze prsty.

Dotykem prstu se předají malé elektrické náboje a tím se vyvolá elektrický impulz, který je rozpoznán povrchem dotykového displeje.

Dotykový displej nereaguje, když se ho dotýkáte předměty.

Když máte studené prsty, nemusí dotykový displej reagovat.

Zapnutí přístroje

Aby byla teplota dostatečně nízká, nechte přístroj před prvním uložením potravin asi 2 hodiny dopředu vychladit.

Potravinu vložte do mrazicí zóny až poté, co je dostatečně nízká teplota (min. -18 °C).

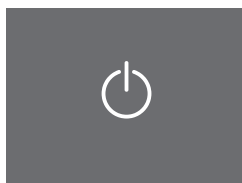

Standby

- Stiskněte na krátkou chvíli .

Na displeji se asi na 3 sekundy zobrazí hlášení

Miele – Willkommen.

Pokud to není možné a na displeji se zobrazuje , je zapnuté zablokování (viz "Provedení dalších nastavení – Zapnutí/vypnutí zablokování – Krátké uvolnění zablokování").

Zapnutí a vypnutí přístroje

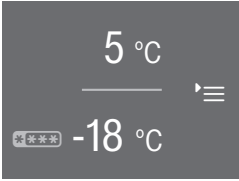

Spouštěcí obrazovka

Zobrazení se změní na spouštěcí obrazovku.

Zapne se vnitřní osvětlení a bude se zvyšovat jeho jas, dokud nebude dosaženo maximálního jasu. Příklad je zapnutý a začíná chladit. Nastaví se na přednastavené teploty:

- teplota v chladicí zóně = 5 °C
- teplota v mrazicí zóně = -18 °C

Spouštěcí obrazovka

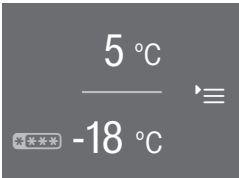

Spouštěcí obrazovka je zobrazení, ze kterého můžete provádět všechna nastavení.

Displej je k tomu účelu rozdělen do několika polí:

V horním poli je ukazatel teploty chladicí zóny.

Stisknutím ukazatele teploty se dostanete do zobrazení chladicí zóny. Zde můžete nastavit příp. změnit teplotu (viz "Správná teplota – Nastavení teploty") a zvolit funkci superchlazení (viz "Použití funkce superchlazení a supermrazení").

Ve spodním poli je ukazatel teploty mrazicí zóny.

Tato oblast je vyznačena také symbolem ❄️.

Stisknutím ukazatele teploty se dostanete do zobrazení mrazicí zóny. Zde můžete nastavit příp. změnit teplotu a zvolit funkci supermrazení (viz "Použití funkce superchlazení a supermrazení").

V pravém poli je nastavovací režim ☰.

Stisknutím symbolu ☰ se dostanete do zobrazení nastavovacího režimu. Zde můžete zvolit další nastavení (viz "Provedení dalších nastavení").

Zapnutí a vypnutí přístroje

Vypnutí přístroje

V nastavovacím režimu můžete přístroj vypnout (viz též "Provedení dalších nastavení").

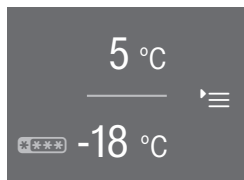

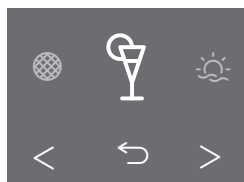

Spouštěcí obrazovka

- Stiskněte .



Nastavovací režim

- Listujte tlačítky se šipkou  nebo , dokud se nezobrazí .

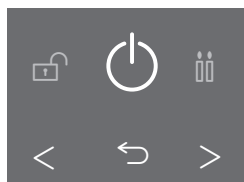

Vypnutí přístroje

- Stiskněte .

Na displeji zhasne ukazatel teploty a svítí .



Vypne se vnitřní osvětlení chladicí zóny a je vypnuté chlazení.

 zhasne asi po 10 minutách. Displej zčerná a přejde do energeticky úsporného režimu.

Vypnutí chladicí zóny/zóny PerfectFresh Pro zvlášť

Chladicí zónu můžete vypnout, zatímco mrazicí zóna zůstane nadále zapnutá. Mrazicí zóna se vypnout zvlášť nedá.

Tip: Pro dobu dovolené se doporučuje funkce dovolená (viz "Provedení dalších nastavení – Zapnutí/vypnutí režimu dovolená "), protože se chladicí zóna nevypne úplně, nýbrž se provozuje s nízkým chladicím výkonem.

Pokud jste předtím zvolili funkce párty  nebo superchlazení , tak se automaticky vypnou.

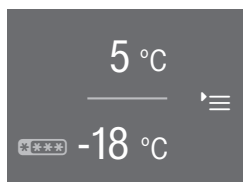

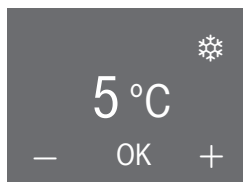

Standby

- Stiskněte na displeji ukazatel teploty chladicí zóny.



Displej chladicí zóny

- Tiskněte  nebo , dokud se nezobrazí .
- Stiskněte OK, abyste potvrdili svoje zadání.

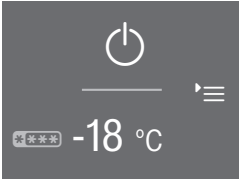

Spouštěcí obrazovka – chladicí zóna vypnuta

Na displeji zhasne ukazatel teploty chladicí zóny a svítí .

Chladicí zóna/zóna PerfectFresh Pro je vypnutá. Teplota v mrazicí zóně se nadále zobrazuje. Vnitřní osvětlení chladicí zóny se vypne.

Zapnutí chladicí zóny/zóny PerfectFresh Pro zvlášť (pokud předtím byla vypnutá)

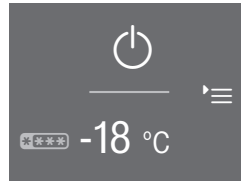

Spouštěcí obrazovka – chladicí zóna vypnuta

- Stiskněte  v poli pro chladicí zónu.

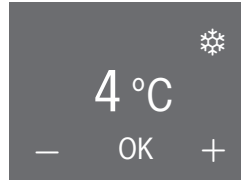

Displej chladicí zóny

- Tiskněte **-** nebo **+**, dokud se nezobrazí 4 °C.
- Stiskněte **OK**, abyste potvrdili svoje zadání.

Chladicí zóna/zóna PerfectFresh Pro je zapnutá a začíná chladit. Nastaví se na nastavenou teplotu. Při otevření dvířek chladicí zóny se rozsvítí vnitřní osvětlení.

Zapnutí a vypnutí přístroje

Při delší nepřítomnosti

 Pokud přístroj při delší nepřítomnosti vypnete, ale nevyčistíte, hrozí v zavřeném stavu nebezpečí vytváření plísní.
Přístroj bezpodmínečně vyčistěte.

Jestliže přístroj nebudete delší dobu používat, tak

- přístroj vypněte,
- vytáhněte síťovou zástrčku nebo vypněte jistič domovní instalace,
- vyčistěte přístroj a
- nechte přístroj otevřený, aby dostatečně větral a nevytvářely se zápachy.

Obou posledních upozornění dbejte i tehdy, když chladicí zónu vypínáte na delší dobu zvlášť.

Správné nastavení teploty je pro skladování potravin velmi důležité. Vinou mikroorganismů se potraviny velmi rychle kazí, čemuž lze zabránit resp. což lze oddálit správnou teplotou při skladování. Teplota ovlivňuje rychlost růstu mikroorganismů. S klesající teplotou se tyto postupy zpomalují.

Teplota v přístroji se zvyšuje tím víc,

- čím častěji a na delší dobu se otvírají dvířka přístroje,
- čím více potravin se uloží,
- čím teplejší jsou čerstvě vložené potraviny,
- čím vyšší je teplota okolí přístroje. Přístroj je koncipován pro určitou klimatickou třídu (rozsah teplot v místnosti), jejíž meze musí být dodrženy.

. . . v chladicí zóně a v zóně PerfectFresh Pro

V chladicí zóně doporučujeme teplotu chlazení **4 °C**.

V zóně PerfectFresh Pro se teplota reguluje automaticky a je v rozsahu od **0 do 3 °C**.

Automatické rozložení teploty (DynaCool)

Jakmile se zapne chlazení chladicí zóny, přístroj automaticky připne ventilátor. Tím se rovnoměrně rozloží chlad v chladicí zóně, takže jsou všechny uložené potraviny chlazeny přibližně stejnou teplotou.

. . . v mrazicí zóně

Pro zmrazení čerstvých potravin a dlouhodobé skladování potravin je nutná teplota **-18 °C**. Při této teplotě se do velké míry zastaví růst mikroorganismů. Jakmile teplota vzroste nad **-10 °C**, začne rozklad způsobený mikroorganismy, potraviny mají kratší trvanlivost. Z tohoto důvodu se smí částečně nebo úplně rozmrazené potraviny znovu zmrazovat teprve poté, co byly zpracovány (vařením nebo pečením). Vysokými teplotami se usmrtí většina mikroorganismů.

Správná teplota

Ukazatel teploty

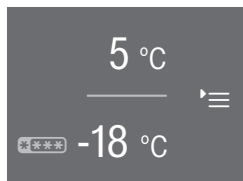

Spouštěcí obrazovka

Na displeji se na horním ukazateli teploty v normálním režimu zobrazuje **střední, skutečná teplota chladicí zóny** a na spodním ukazateli teploty **nejnižší teplota v mrazicí zóně**, jaká momentálně panuje v přístroji.

Podle teploty v místnosti a nastavení může trvat několik hodin, než je dosaženo požadovaných teplot a než se trvale zobrazují.

 Pokud byla teplota delší dobu vyšší než -18 °C , zkontrolujte, zda nejsou zmrazené potraviny částečně nebo úplně rozmrazené. V takovém případě tyto potraviny co nejrychleji spotřebujte nebo je před opětovným zmrazením dále zpracujte (vařením nebo pečením)!

Nastavení teploty

Teplotu v chladicí zóně a v mrazicí zóně můžete nastavit navzájem nezávisle.

- Stiskněte na displeji ukazatel teploty chlazené zóny, jejíž teplotu chcete nastavit.

Objeví se předtím nastavená teplota.

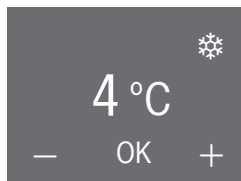

Displej chladicí zóny

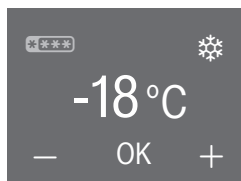

Displej mrazicí zóny

- Pomocí $-$ a $+$ zvýšte nebo snižte teplotu.

- Hned po nastavení teploty stiskněte OK, abyste potvrdili svoje zadání.
- Nebo po posledním stisknutí tlačítka počkejte přibližně 8 sekund. Teplota se pak převezme automaticky.

Tip: Nově nastavená teplota se potvrdí a převezme také zavřením dvířek přístroje.

Potom ukazatel teploty přejde na skutečnou hodnotu teploty, jaká momentálně panuje v přístroji.

Možné nastavené hodnoty teploty

- Teplotu v chladicí zóně lze nastavit od 3 °C do 9 °C.
- Teplotu v mrazicí zóně lze nastavit od -15 °C do -26 °C.

Tip: Pokud změníte nastavení teploty, zkontrolujte ukazatel teploty při **méně naplněném přístroji asi po 6 hodinách a při plném přístroji asi po 24 hodinách**. Teprve po této době se nastaví skutečná teplota.

- Pokud by byla teplota po této době příliš vysoká nebo příliš nízká, nastavte teplotu znovu.

Teplota v zóně PerfectFresh Pro

Teplota v zóně PerfectFresh Pro se udržuje automaticky na hodnotě 0 až 3 °C. Pokud si ji ovšem přejete vyšší nebo nižší, můžete ji nepatrně změnit.

Tip: Kdybyste například chtěli uložit zvláště choulostivou rybu, můžete zvolit nižší nastavení. Trochu vyšší nastavení je lepší, když například chcete uložit potraviny připravené ke spotřebě.

Postup změny teploty v zóně PerfectFresh Pro je popsán v kapitole "Provedení dalších nastavení – Změna teploty v zóně PerfectFresh Pro .

Použití funkce superchlazení a SuperFrost

Podle chlazené zóny můžete připnout následující funkci.

- **chladicí zóna**
superchlazení ❄️
- **mrazicí zóna**
supermrazení ❄️

Funkce superchlazení ❄️

Funkcí superchlazení se chladicí zóna velmi rychle vychladí na nejnižší hodnotu teploty (v závislosti na teplotě v místnosti).

Tip: Superchlazení se doporučuje zvláště tehdy, když chcete rychle vychladit velká množství čerstvě uložených potravin nebo nápojů.

Jakmile je superchlazení zapnuté, pracuje přístroj s nejvyšším možným chladicím výkonem a klesá teplota.

Asi po 12 hodinách se automaticky vypne.

Tip: Pro úsporu energie můžete superchlazení vypnout sami, jakmile budou potraviny nebo nápoje dostatečně studené.

Po vypnutí funkce superchlazení pracuje přístroj opět s normálním výkonem.

Funkce supermrazení ❄️

Pro optimální zmrazení potravin musíte před zmrazováním čerstvých potravin zapnout funkci supermrazení. Tím dosáhnete rychlého promrznutí potravin, čímž zůstane zachována jejich nutriční hodnota, vitaminy, vzhled a chuť.

Výjimky:

- Když ukládáte již zmrazené potraviny.
- Když denně ukládáte jen do 1 kg potravin.

Funkci supermrazení musíte zapnout **6 hodin před vložením** zmrazovaných potravin.

Má-li být využita **maximální mrazicí kapacita**, musíte funkci supermrazení zapnout **24 hodin předem!**

Jakmile je supermrazení zapnuté, pracuje přístroj s nejvyšším možným chladicím výkonem a klesá teplota.

Supermrazení se vypne automaticky asi po 65 hodinách. Doba do vypnutí funkce závisí na množství čerstvě vložených potravin.

Tip: Pro úsporu energie můžete supermrazení vypnout sami, jakmile je v mrazicí zóně dosaženo **konstantní** teploty nejméně -18 °C. Zkontrolujte teplotu v mrazicí zóně.

Po vypnutí funkce supermrazení pracuje přístroj opět s normálním výkonem.

Použití funkce superchlazení a SuperFrost

Zapnutí nebo vypnutí požadované funkce

- Stiskněte na displeji ukazatel teploty požadované chlazené zóny.

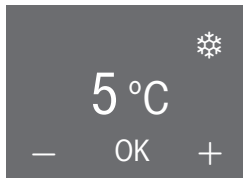

Displej chladicí zóny – superchlazení

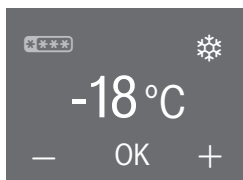

Displej mrazicí zóny – supermrazení

Na displeji se objeví aktuální teplota a .

- Stiskněte .
- Symbol se zbarví oranžově, funkce je zvolená.
- Symbol se zbarví bíle, zvolení funkce je zrušené.
- Stiskněte OK, abyste potvrdili svoje zadání.
- Nebo po posledním stisknutí tlačítka počkejte přibližně 8 sekund. Zadání se pak převezme automaticky.

Funkce superchlazení příp. supermrazení je zapnutá nebo vypnutá.

Zapnuté funkce se **neobrazují** na spouštěcí obrazovce.

Po výpadku sítě je předtím zapnutá funkce vypnutá.

Zobrazení zvolené funkce

- Stiskněte na displeji ukazatel teploty příslušné chlazené zóny.

Na displeji se objeví aktuální teplota. Symbol zvolené funkce svítí oranžově.

Teplotní alarm a alarm dvířek

Přístroj je vybavený varovným systémem, aby teplota v mrazicí zóně nepozorovaně nevzrostla a aby se zabránilo ztrátě energie při otevřených dvířkách přístroje.

Teplotní alarm

 Pokud byla teplota delší dobu vyšší než -18 °C, zkontrolujte, zda nejsou zmrazené potraviny částečně nebo úplně rozmrazené.

V takovém případě tyto potraviny co nejrychleji spotřebujte nebo je před opětovným zmrazením dále zpracujte (vařením nebo pečením)!

Když se příliš zvýší teplota mrazicí zóny, zobrazuje se na ukazateli teploty mrazicí zóny červeně .

Navíc zní varovný tón, dokud neskončí stav alarmu nebo není varovný tón předčasně vypnut.

Kdy přístroj teplotní rozsah rozpozná jako rozsah příliš vysokých teplot, závisí na nastavené teplotě.

Indikace teplotního alarmu se provádí jen ve spouštěcí obrazovce, nikoli během nastavování.

Teplotní alarm se zobrazuje před stávajícím alarmem dvířek.

Teplotní alarm následuje např.

- když zapnete přístroj, pokud se teplota v mrazicí zóně příliš liší od nastavené teploty,
- když se do přístroje při přerovnávání a vyjímání zmrazených potravin dostane příliš mnoho teplého vzduchu z místnosti,

- když zmrazujete větší množství potravin,
- po výpadku sítě,
- když je přístroj vadný.

Jakmile skončí stav alarmu, utichne varovný tón a zhasne .

Předčasné vypnutí teplotního alarmu a kontrola nejvyšší teploty

Kdyby Vás varovný tón rušil, můžete ho předčasně vypnout. Stejně tak můžete zkontrolovat nejvyšší teplotu, jaká panovala v mrazicí zóně.

- Stiskněte .

Chybové hlášení bylo potvrzeno a varovný tón vypnut. Na displeji se objeví spouštěcí obrazovka: Na ukazateli teploty mrazicí zóny asi 1 minutu bliká nejvyšší teplota, jaká dosud panovala v mrazicí zóně. Potom ukazatel teploty přejde na aktuální teplotu v mrazicí zóně.

Blikající zobrazení teploty můžete předčasně zrušit:

- Stiskněte ukazatel teploty mrazicí zóny.

Blikající, nejvyšší teplota se vymaže. Potom se na ukazateli teploty opět objeví skutečná aktuální teplota mrazicí zóny.

Alarm dvířek

Přístroj je vybavený varovným systémem, aby se zabránilo ztrátě energie při otevřených dvířkách přístroje a aby byly uložené chlazené potraviny chráněné před teplem.

Když jsou dvířka přístroje otevřená delší dobu, na příslušném ukazateli teploty se zobrazuje žlutě . Navíc čtyřikrát zazní varovný tón. Pokud není ukončen stav alarmu nebo není předčasně vypnut varovný tón, zní varovný tón asi po 3 minutách opakovaně.

Doba do spuštění alarmu dvířek závisí na zvoleném nastavení (nastavení z výroby = 2 minuty). Alarm dvířek lze ale také vypnout (viz "Provedení dalších nastavení – Nastavení/vypnutí hlasitosti varovných a signálních tónů").

Jakmile dvířka přístroje zavřete, utichne varovný tón a na displeji zhasne .

Alarm dvířek je indikován jen na spouštěcí obrazovce.

Když jste v nastavovacím režimu, automaticky se potlačí alarm dvířek: nezobrazuje se symbol a nezní varovný tón.

Pokud nezní varovný tón, ačkoli se vyskytuje alarm dvířek, byl varovný tón vypnut v nastavovacím režimu (viz "Provedení dalších nastavení – Nastavení/vypnutí hlasitosti varovných a signálních tónů").

Předčasné vypnutí alarmu dvířek

Kdyby Vás varovný tón rušil, můžete ho předčasně vypnout.

















- Stiskněte .

Na ukazateli teploty se zobrazuje skutečná momentální teplota. Varovný tón utichne.



Provedení dalších nastavení

Přehled nastavení

Následující nastavení lze aktivovat nebo změnit. Nastavení zadaná z výroby jsou v tabulce znázorněna **tučně** nebo jako označený stupeň v pruhu segmentů.

nastavení		volba / nastavení z výroby
	zapnutí/vypnutí párty režimu	zap. (symbol oranžový) / vyp
	zapnutí/vypnutí režimu dovolená	zap. (symbol oranžový) / vyp
	využití kuchyňského budíku (QuickCool Timer)	0:00 –9:59 hod:min
	zapnutí/vypnutí zablokování	zap. / vyp
	vypnutí přístroje	OK
	zapnutí/vypnutí režimu sabat	zap. (symbol oranžový) / vyp
	změna doby do alarmu dvířek	stupeň 1–7 (stupeň 1 = 30 sekund) ■■■■■ (stupeň 4 = 2 minuty)
	změna teploty v zóně PerfectFresh Pro	hodnota 1–9 5
	nastavení systému Miele@home (zobrazuje se jen při nasazeném komunikačním adaptéru)	další možnosti nastavení: viz "Vysvětlení k příslušným nastavením – Nastavení systému Miele@home" na následujících stranách
	zapnutí/vypnutí tónu tlačítek	zap. / vyp.
	nastavení/vypnutí hlasitosti varovných a signálních tónů	vyp. – stupeň 7 ■■■■■
	nastavení jasu displeje	stupeň 1–7 ■■■■■
	změna jednotky teploty	°C / °F
	výstavní režim (zobrazuje se, jen když je zapnutý)	vyp.
	vynulování na nastavení z výroby	

Provedení dalších nastavení

i	vyžádání informací k Vašemu přístroji	údaje (důležité pro hlášení poruch servisní službě Miele!)
	připomenutí: vyměňte pachový filtr	zap. (symbol oranžový) / vyp
	připomenutí: vyčistit větrací mřížku	zap. (symbol oranžový) / vyp

Provedení dalších nastavení

Provedení dalších nastavení

V nastavovacím režimu ☰ můžete provést určitá nastavení a zvolit požadované funkce a tím přizpůsobit svůj přístroj svým zvyklostem.

Další vysvětlení a informace k těmto nastavením najdete na následujících stranách.

Když se nacházíte v nastavovacím režimu, automaticky se potlačí alarm dvířek nebo jiné varovné hlášení: nezobrazuje se žádný symbol a nezní žádný varovný tón. Výjimka: při chybě přístroje (F+číslice) je nastavovací režim okamžitě opuštěn. Na displeji se zobrazuje chybový kód a zní varovný tón (viz "Co udělat, když ... – Hlášení na displeji).

Volba požadovaného nastavení

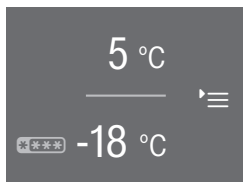

Spouštěcí obrazovka

- Stiskněte ☰ .

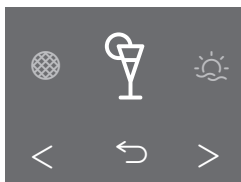

Nastavovací režim

- Tlačítka se šipkou $<$ nebo $>$ listujte doleva nebo doprava.

Uprostřed displeje se objeví symbol volitelného nastavení.

Vpravo a vlevo od něj na pozadí jsou vidět symboly dalšího možného nastavení, nelze je ovšem zvolit.

- Stiskněte symbol požadovaného nastavení (viz též "Přehled nastavení").

Podle zvoleného nastavení existují dvě možnosti:

1. Dostanete se do submenu k dalšímu výběru nastavení nebo k zadání hodnoty.
2. Nastavení volíte přímo. Symbol se zbarví oranžově a potvrdí tím výběr. Pokud je symbol bílý, není funkce aktivovaná.

Zadávání hodnot

Všechna zadání, která jste provedli, musíte potvrdit pomocí OK. Jestliže zadání nepotvrdíte, přejde displej asi po 15 sekundách ke spouštěcí obrazovce a nastavené příp. změněné hodnoty se nepřevzmou.

Opuštění úrovně menu ("zpět" ↵)

Pomocí ↵ zpět se můžete vrátit k předchozí obrazovce.

Všechna zadání, která jste dosud provedli a nepotvrdili pomocí OK, se neuloží do paměti.

Vysvětlení k příslušným nastavením

Zapnutí/vypnutí párty režimu

Tato funkce se doporučuje zvláště tehdy, když chcete rychle vychladit příp. zmrazit velká množství čerstvě uložených potravin a nápojů a když potřebujete kostky ledu, například když očekáváte mnoho hostů.

Superchlazení a supermrazení se zapínají automaticky:

Chladicí zóna stejně jako mrazicí zóna se rychle vychladí na nejnižší hodnotu teploty (v závislosti na teplotě v místnosti).

Tip: Zapněte funkci asi 4 hodiny před ukládáním.

Pokud není možné zapnout párty režim, tak byla zvláště vypnuta chladicí zóna nebo byl zapnut režim dovolená.

Párty režim se asi po 20 hodinách automaticky vypne. Můžete ho ale kdykoli vypnout předčasně.

Po výpadku proudu je předtím zapnutý párty režim vypnutý.

Provedení dalších nastavení

Zapnutí/vypnutí režimu dovolená ☀️

Pokud např. během dovolené nechcete mít úplně vypnutou chladicí zónu a nepotřebujete vysoký chladicí výkon, doporučuje se tato funkce.

Mrazicí zóna zůstane zapnutá na -18 °C . Chladicí zóna se reguluje na teplotu 15 °C , přičemž se v zóně PerfectFresh Pro automaticky nastaví teplota 9 °C až 12 °C . Chladicí zóna tak může zůstat energeticky úsporně v provozu.

⚠️ V této době neskladujte choulostivé a snadno se kazící potraviny jako ovoce, zeleninu, ryby, maso a mléčné výrobky.

Při této střední teplotě chladicí zóny mohou v přístroji ještě na nějakou dobu zůstat nesnadno se kazící potraviny a spotřeba energie je nižší než za normálního provozu.

Stejně tak nedochází k tvorbě zápachů a plísní, jak se může stát při vypnutí chladicí zóny, jejíž dvířka byla zavřena.

Zapnutý režim dovolená se zobrazuje na spouštěcí obrazovce:

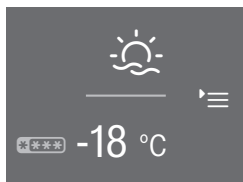

Spouštěcí obrazovka režimu dovolená

Pokud není možné zapnout režim dovolená, tak předtím byla zvlášť vypnuta chladicí zóna.

Když jsou zapnuté funkce párty nebo superchlazení, tak se vypnou, jakmile je zvolen režim dovolená.

Využití kuchyňského budíku (QuickCool Timer)

Kuchyňský budík můžete využívat ke kontrole zvláštních postupů, např. k chlazení hněteného těsta. Signální tón Vás v nastaveném okamžiku upozorní.

Kuchyňský budík lze nastavit maximálně na 9 hodin a 59 minut.

– Nastavení kuchyňského budíku

- Stiskněte .
- Pomocí + nebo – nastavte hodiny.
- Potvrďte pomocí OK.

Nastavené hodiny se převezmou. Nyní můžete nastavit minuty.

- Pomocí + nebo – nastavte minuty.
- Potvrďte pomocí OK.

Nastavené minuty se převezmou. Nyní plyne nastavený čas kuchyňského budíku. Když znovu otevřete dvířka, objeví se na displeji uplynulá doba kuchyňského budíku. Asi po 3 sekundách přejde zobrazení ke spouštěcí obrazovce.

Při kontrole příp. opravě času kuchyňského budíku se uplynulý čas pozastaví.

Při výpadku proudu resp. při návratu sítě se předtím zadaný čas kuchyňského budíku vymaže.

– Uplynul čas kuchyňského budíku

Zní akustický tón a bliká .

- Dotkněte se displeje.
- Objeví se spouštěcí obrazovka.

– Korekce kuchyňského budíku

- Otevřete dvířka přístroje.

Na displeji se asi 3 sekundy zobrazuje  a uplynulý čas kuchyňského budíku.

- Během této doby stiskněte plynoucí čas kuchyňského budíku.
- Stiskněte , abyste opravili nastavený čas kuchyňského budíku. Postupujte při tom stejně jako při jeho zadávání (viz "Nastavení kuchyňského budíku").

– Vymazání kuchyňského budíku

- Otevřete dvířka přístroje.

Na displeji se asi 3 sekundy zobrazuje  a uplynulý čas kuchyňského budíku.

- Během této doby stiskněte plynoucí čas kuchyňského budíku.
- Stiskněte , abyste vymazali nastavený čas kuchyňského budíku.

Na displeji se objeví spouštěcí obrazovka.

Zadaný čas kuchyňského budíku můžete opravit příp. vymazat také v nastavovacím režimu.

Provedení dalších nastavení

Zapnutí/vypnutí zablokování /

Zablokováním můžete přístroj zajistit před:

- nechtěným vypnutím,
- nechtěným přestavením teploty,
- nechtěným zvolením funkce superchlazení a supermrazení,
- nechtěnou změnou nastavení (je možné jen vypnutí blokování)

Zabráníte tak tomu, aby nepovolané osoby, např. děti, mohly přístroj vypnout příp. změnit jeho nastavení.

Po výpadku sítě zůstane zachováno předtím zapnuté zablokování.

– Krátké uvolnění zablokování

- Dotkněte se displeje.

Objeví se .

- Stiskněte asi na 6 sekund .

Nyní můžete provést další nastavení. Když dvířka přístroje opět zavřete, bude zablokování znovu zapnuté.

– Vypnutí zablokování

- Dotkněte se displeje.

Objeví se .

- Stiskněte asi na 6 sekund .

Objeví se spouštěcí obrazovka.

- Stiskněte **⋮**.

- Zvolte .

 svítí oranžově.

- Stiskněte .

Na displeji se objeví . Zablokování je vypnuté.

Vypnutí přístroje

Pomocí této funkce můžete vypnout celý přístroj.

Na displeji zhasne ukazatel teploty a svítí .

Vypne se vnitřní osvětlení chladicí zóny a je vypnuté chlazení.

 zhasne asi po 10 minutách a je černý displej (energeticky úsporný režim).

Zapnutí/vypnutí režimu sabat

Pro podporu náboženských zvyklostí má přístroj režim sabat.

Vypíná se

- vnitřní osvětlení při otevřených dvířkách,
- všechny akustické a optické signály,
- ukazatel teploty,
- funkce superchlazení, supermrazení, pártý režim, režim dovolená (pokud byly předtím zapnuté),
- kuchyňský budík (pokud byl předtím zapnutý).

Rovněž nemůžete provádět nastavení v nastavovacím režimu .

Funkce režim sabat se asi po 120 hodinách automaticky vypne.

Dbejte na to, aby byla pevně zavřená dvířka přístroje, protože jsou vypnutá optická a akustická varování.

Případný výpadek sítě během této doby není indikován. Po výpadku sítě se přístroj spustí v režimu sabat, pokud byl předtím zapnutý.

– Zapnutí režimu sabat

- Stiskněte .

 svítí oranžově.

Potom se na displeji objeví bílé svítící .



Displej režimu sabat

Asi po 3 sekundách zhasne  a displej je černý.

– Předčasné vypnutí režimu sabat

- Dotkněte se displeje.

Objeví se .

- Stiskněte .

 svítí oranžově.

- Stiskněte .

 svítí bíle. Funkce byla vypnuta.

Nastavení doby do alarmu dvířek

Přístroj má alarm dvířek. Jestliže některá dvířka přístroje zůstanou delší dobu otevřená, zazní varovný tón (pokud není vypnutý, viz "Nastavení/vypnutí hlasitosti varovných a signálních tónů") a na displeji svítí  (viz "Teplotní alarm a alarm dvířek – Alarm dvířek").

Na pruhu segmentů můžete nastavit dobu do spuštění alarmu dvířek : Dobu lze nastavovat postupně v krocích po 30 sekundách počínaje 30 sekundami (stupeň 1 = 1 vyplněný segment) až maximálně do 3 minut a 30 sekund (stupeň 7 = 7 vyplněných segmentů).

Provedení dalších nastavení

Změna teploty v zóně PerfectFresh Pro

V zóně PerfectFresh Pro se teplota udržuje automaticky na hodnotě 0 až 3 °C. Pokud si ji ovšem přejete vyšší nebo nižší, protože například chcete uložit rybu, tak ji můžete nepatrně změnit.

Tuto změnu můžete provést ve stupních (1 až 9).

Při nastavení stupně 1 až stupně 4 se případně dosáhne záporných teplot. Potraviny mohou zmrznout! Zvolte pak vyšší stupeň.

Nastavení systému Miele@home

Zobrazuje se jen při nasazeném komunikačním adaptéru XKS3100W.

V této položce menu můžete svůj přístroj přihlásit ke stávající síti Miele@home nebo se svým přístrojem vytvořit síť Miele@home.

Přesný popis najdete v návodu k obsluze Miele@home. Můžete si ho stáhnout na www.miele-at-home.de.

Zajistěte, aby byl v místě instalace Vašeho přístroje k dispozici dostatečně silný signál Vaší sítě WLAN.

Máte několik možností, jak zapojit svůj přístroj do Vaší sítě WLAN. Mimo jiných můžete využít aplikaci Miele@mobile. Za tím účelem ovšem musíte předem navázat přímé spojení se svým mobilním koncovým zařízením (viz " = Soft access point").

Aplikace Miele@mobile



Spojení se sítí můžete navázat pomocí aplikace Miele@mobile.

- Stáhněte si aplikaci Miele@mobile z některého App Store.
- Proveďte postup, který Vás vede v aplikaci.

Možnosti nastavení v submenu

- Stiskněte @.

Dostanete se do submenu. Tam jsou Vám nabízeny následující možnosti:

- WPS = WPS Push Button
-  = bezdrátový přístupový bod (Soft access point)
-  = reset modulu WLAN
-  = nastavení modulu WLAN od výrobce

– WPS Push Button

Alternativně k přihlášení k síti pomocí aplikace Miele@mobile doporučujeme navázat spojení přes WPS (Wireless Protected Setup). K tomu potřebujete router, který "umí" WPS.

- Stiskněte @.

Objeví se WPS.

- Stiskněte WPS.

Nějakou dobu budete probíhat pokusy o navázání spojení s WLAN.

- Do dvou minut na svém routeru aktivujte funkci "WPS".

Pokud se podařilo navázat spojení, objeví se na displeji .

- Potvrďte pomocí OK.

Zobrazení se změní na spouštěcí obrazovku a vpravo nahoře se objeví .

Pokud se nepodařilo navázat spojení, objeví se na displeji .

Případně jste na svém routeru neaktivovali WPS dostatečně rychle. Proveďte znovu výše uvedené kroky.

– bezdrátový přístupový bod (Soft access point)

Můžete navázat přímé spojení svého přístroje se svým mobilním koncovým zařízením (např. chytrým telefonem, PC tabletem atd.). Toto spojení je nutné pro vytvoření síťového spojení s aplikací Miele@mobile.

- Stiskněte .

Nějakou dobu budete probíhat pokusy o navázání přímého spojení.

- Potvrďte navazování spojení na mobilním koncovém zařízení.

Zobrazení se změní na spouštěcí obrazovku a vpravo nahoře se objeví .

Pokud asi po 15 minutách není potvrzeno spojení, operace se ukončí. Zobrazení se změní na spouštěcí obrazovku.

– reset modulu WLAN

Můžete vynulovat všechna provedená nastavení a hodnoty zadané pro Miele@home. Všechna nastavení, která se netýkají Miele@home, zůstanou zachována a modul WLAN se **zapne**.

- Stiskněte .

Objeví se .

- Potvrďte pomocí OK.

Modul WLAN byl restartován. Po úspěšném restartu se zobrazení změní na spouštěcí obrazovku a vpravo nahoře se objeví .

Provedení dalších nastavení

– nastavení modulu WLAN od výrobce

Jestliže chcete vynulovat všechna provedená nastavení a hodnoty zadané pro Miele@home, můžete obnovit nastavení modulu WLAN z výroby. Všechna nastavení, která se netýkají Miele@home, zůstanou zachovaná a modul WLAN se **vypne**.



■ Stiskněte .

Objeví se .

■ Potvrďte pomocí OK.

Modul WLAN se vynuluje a vypne. Zobrazení se změní na spouštěcí obrazovku a symbol  aktivního spojení WLAN zhasne.

Zapnutí/vypnutí tónu tlačítek /

Při každém stisknutí volitelného pole na displeji zazní tón tlačítka. Ten můžete zapnout  nebo vypnout .

Nastavení/vypnutí hlasitosti varovných a signálních tónů

Na pruhu segmentů můžete nastavit hlasitost varovných a signálních tónů: Když jsou vyplněné všechny segmenty, je zvolená maximální hlasitost. Když není vyplněný žádný segment, je varovný i signální tón vypnutý. Objeví se .

Jak hlasitost měníte, tak je změnu slyšet.

Varovné a signální tóny při teplotním alarmu, chybovém hlášení, výpadku sítě stejně jako nastaveném kuchyňském budíku nelze vypnout.

Nastavení jasu displeje ☀

Na pruhu segmentů můžete nastavit jas displeje:

Když jsou vyplněné všechny segmenty, je zvolený maximální jas.

Jak jas měníte, tak je změnu vidět.

Nastavení jednotky teploty °C/°F

Pro teplotní údaj na displeji můžete volit mezi stupni Celsia °C a stupni Fahrenheitheita °F.

Vypnutí výstavního režimu ■

Výstavní režim umožňuje specializovaným obchodům prezentovat přístroj bez zapnutého chlazení. Pro soukromé používání toto nastavení nepotřebujete.

Pokud byl výstavní režim nastaven z výroby, zobrazuje se na displeji ■. Funkci zde můžete vypnout.

Pokud byl výstavní režim vypnut, nelze ho znovu zapnout prostřednictvím nastavovacího režimu ▸≡.

Vynulování na nastavení z výroby

Všechna nastavení přístroje se vynulují na stav platný při expedici od výrobce a přístroj se vypne.

Vyžádání informací i

Na displeji se zobrazí údaje o přístroji (modelové označení a výrobní číslo).

Tip: Tyto údaje o přístroji jsou důležité pro nahlášení poruchy servisní službě Miele!

Potvrzením pomocí OK zobrazení informací opustíte.

– Zobrazení licenčních ujednání

Pod © si můžete nechat zobrazit použité licence.

Provedení dalších nastavení

Připomenutí: vyměňte pachový filtr

Přístroj je vybavený pachovými filtry s držákem (Active AirClean).

Když je aktivovaný indikátor výměny pachového filtru, budete asi po 6 měsících upozorněni, abyste vyměnili pachový filtr (viz "Čištění a ošetřování – Výměna pachového filtru").

Na spouštěcí obrazovce se pak na ukazateli teploty zobrazuje  a zní signální tón (pokud je zapnutý).

Stisknutím symbolu potvrďte hlášení. Vynuluje se počítadlo času a zobrazení přejde znovu ke spouštěcí obrazovce.

Připomenutí: vyčistit větrací mřížku

V soklu přístroje je větrací mřížka.

Když je aktivovaný tento indikátor čištění větrací mřížky, bude Vám asi po 12 měsících připomenuto, abyste z větrací mřížky odstranili prach (viz "Čištění a ošetřování – Čištění větrací mřížky"). Na displeji se pak objeví  a zazní signální tón (pokud je zapnutý).

Tip: Vyčistěte větrací mřížku štětcem nebo vysavačem (používejte na to např. sací štětec pro vysavače Miele).

Usazený prach zvyšuje spotřebu energie.

Stisknutím symbolu potvrďte hlášení. Vynuluje se počítadlo času a zobrazení přejde znovu ke spouštěcí obrazovce.

Skladování potravin v chladicí zóně

Nebezpečí výbuchu!

Neukládejte v přístroji výbušné látky a výrobky s hořlavými hnacími plyny (např. spreje v plechovce).

Pokud v přístroji nebo v dvířkách přístroje skladujete potraviny obsahující tuk nebo olej, mohou v plastu vzniknout trhliny a plast může popraskat nebo se roztrhnout.

Dbejte na to, aby se případně vytékající tuk nebo olej nedotýkal plastových dílů přístroje.

Dbejte na to, aby se případně vytékající tuk nebo olej nedotýkal plastových dílů přístroje.

Různé oblasti chlazení

Na základě přirozené cirkulace vzduchu se v chladicí zóně vytvoří různé teplotní oblasti.

Studený, těžký vzduch klesá do spodní části chladicí zóny. Zóny různého chladu využijte při ukládání potravin!

Neukládejte potraviny těsně vedle sebe, aby mohl cirkulovat vzduch.

Nezakrývejte ventilátor na zadní stěně – to je důležité pro chladicí výkon!

Potraviny se nesmí dotýkat zadní stěny chladicí zóny. Mohly by k ní přimrznout.

Tento přístroj má funkci automatického dynamického chlazení, při níž se při běžícím ventilátoru nastaví rovnoměrná teplota. Oblasti rozdílného chladu jsou tak méně výrazné.

Nejteplejší oblast

Nejteplejší oblast v chladicí zóně je úplně nahoře v přední části a v dvířkách přístroje. Tuto oblast použijte například k uskladnění másla, aby zůstalo roztíratelné, a sýru, aby si uchoval aroma.

Nejchladnější oblast

Nejchladnější oblast v chladicí zóně je přímo nad oddělovací deskou k zóně PerfectFresh Pro a u zadní stěny. Ještě nižší teploty ovšem panují v přihrádkách zóny PerfectFresh Pro.

Použijte tyto oblasti v chladicí zóně a v zóně PerfectFresh Pro pro všechny choulostivé a snadno se kazící potraviny jako například:

- ryby, maso, drůbež,
- uzeniny, hotové pokrmy,
- vaječná nebo smetanová jídla a pečivo,
- čerstvé těsto, těsto na moučníky, pizzu, quiche,
- sýry a jiné výrobky ze syrového mléka,
- zpracovanou zeleninu zabalenou ve fólii a obecně všechny čerstvé potraviny, jejichž datum minimální trvanlivosti je udáváno pro teplotu uskladnění nejméně 4 °C.

Skladování potravin v chladicí zóně

Nevhodné pro chladicí zónu

Ne všechny potraviny jsou vhodné pro skladování při teplotách pod 5°C, protože jsou citlivé na chlad. Podle potravin se při uskladnění v příliš velkém chladu může změnit její vzhled, konzistence, chuť a/nebo obsah vitamínů.

K těmto na chlad citlivým potravinám patří mezi jinými:

- ananas, avokádo, banány, granátová jablka, mango, melouny, papája, mučenka jedlá, citrusy (jako citrony, pomeranče, mandarinky, grapefruity),
- ovoce, které má dozrát,
- baklažány, okurky, brambory, paprika, rajčata, cukety,
- tvrdý sýr (např. parmazán).

Na co byste měli dbát již při nákupu potravin

Nejdůležitějším předpokladem dlouhé doby skladování je čerstvost potravin v okamžiku ukládání. Tato výchozí čerstvost má pro dobu skladování rozhodující význam.

Dbejte také na datum trvanlivosti a správnou teplotu při skladování. Chladicí řetězec by pokud možno neměl být přerušen, například když potraviny přepravujete v teplém autě.

Tip: Vezměte si s sebou na nákup chladicí tašku a pak potraviny rychle uložte v přístroji.

Správné skladování potravin

Potraviny uchovávejte v chladicí zóně zabalené nebo dobře přikryté (v zóně PerfectFresh Pro existují výjimky.) Tak zabráníte přijímání cizích zápachů, vysychání potravin a přenosu případně přítomných choroboplodných zárodků. To je nutno respektovat zvláště při skladování potravin zvířecího původu. Při správném nastavení teploty a odpovídající hygieně se může značně prodloužit trvanlivost potravin.

Skladování potravin v zóně PerfectFresh Pro

V zóně PerfectFresh Pro panují optimální podmínky pro skladování ovoce, zeleniny, ryb, masa a mléčných výrobků. Potraviny zůstanou podstatně déle čerstvé, zůstane zachována chuť a vitaminy.

V zóně PerfectFresh Pro je teplota regulována automaticky, je v rozsahu 0–3 °C. To jsou nižší teploty než v běžné chladicí zóně, pro potraviny necitlivé na chlad je to ovšem optimální teplota skladování. Protože se při této teplotě prodlužuje trvanlivost, mohou se potraviny skladovat podstatně déle a zůstanou čerstvé.

Navíc je v zóně PerfectFresh Pro možné regulovat obsaženou vzdušnou vlhkost tak, aby odpovídala uskladněným potravinám. Zvýšená vlhkost vzduchu způsobí, že si potraviny uchovávají svoji vlastní vlhkost a tak rychle nevysychají. Zůstanou déle křupavé a čerstvé.

Uvědomte si, že dobrý výchozí stav potraviny je rozhodující pro dobrý výsledek skladování!

Vyjměte potraviny ze zóny PerfectFresh Pro asi 30 až 60 minut před konzumací. Až při pokojové teplotě se rozvine aroma a chuť.

Zóna PerfectFresh Pro je rozdělena na dvě oblasti:

Informační systém (jak je zde částečně vyobrazený) nad zónou PerfectFresh Pro Vám pomůže při správném výběru přihrádky a nastavení ve vlhké přihrádce.

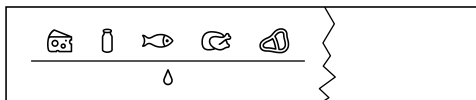

- V horní, **suché přihrádce** panuje teplota 0 až 3 °C, vlhkost vzduchu není zvýšená δ . Zde skladujte ryby, maso a mléčné výrobky a potraviny všeho druhu, pokud jsou zabalené.

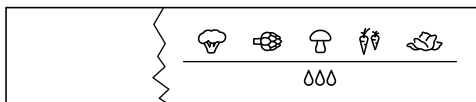
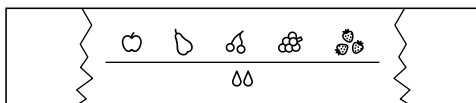

- Ve spodní, **vlhké přihrádce** (podle modelu různý počet) panuje teplota 0–3 °C, podle polohy posuvného regulátoru není vlhkost vzduchu zvýšená δ nebo je zvýšená $\delta\delta$ / $\delta\delta\delta$. Když je vlhkost vzduchu zvýšená, skladujte zde ovoce a zeleninu.

Každá potravina má svoje vlastní vlastnosti a vyžaduje zcela určité podmínky skladování.

Skladování potravin v zóně PerfectFresh Pro

Suchá přihrádka δ

Suchá přihrádka se hodí zvláště k uskladnění snadno se kazících potravin, jako jsou:

- čerstvé ryby, měkkýši a korýši,
- maso, drůbež, uzeniny,
- lahůdkové saláty,
- mléčné výrobky jako jogurt, sýr, smetana, tvaroh atd.
- Kromě toho zde můžete skladovat potraviny všeho druhu, pokud jsou zabalené.

U suché přihrádky je hlavní nízká teplota. Vlhkost vzduchu v suché přihrádce odpovídá přibližně vlhkosti vzduchu v běžné chladicí zóně.

Uvědomte si, že se potraviny bohaté na bílkoviny rychleji kazí.

To znamená, že se měkkýši a korýši kazí například rychleji než ryby a ryby se kazí rychleji než maso.

Z hygienických důvodů tyto potraviny uchovávejte pouze **přikryté nebo zabalené**.

Vlhká přihrádka $\delta, \delta\delta / \delta\delta\delta$

Nezvýšená vlhkost vzduchu δ

Při tomto nastavení δ se z vlhké přihrádky stává suchá přihrádka – posuvný regulátor otvírá otvory do přihrádky, takže uniká vlhkost (viz "suchá přihrádka δ ").

Zvýšená vlhkost vzduchu $\delta\delta / \delta\delta\delta$

Při obou nastaveních $\delta\delta / \delta\delta\delta$ se vlhká přihrádka hodí ke skladování ovoce a zeleniny:

- Když ve vlhké přihrádce skladujete mnoho ovoce a zeleniny, doporučuje se nastavení $\delta\delta$ (posuvný regulátor částečně uzavírá otvory do přihrádky, takže zůstane zachována část obsažené vlhkosti).
- Když ve vlhké přihrádce skladujete málo ovoce a zeleniny, doporučuje se nastavení $\delta\delta\delta$ (posuvný regulátor úplně uzavírá otvory do přihrádky, takže zůstane zachována všechna obsažená vlhkost).

Tip: Pokud by byla vlhkost vzduchu příliš vysoká a v přihrádce se hromadilo větší množství vlhkosti, zvolte nastavení $\delta\delta$. Pokud by byla vlhkost vzduchu příliš nízká, zabalte potraviny do vzduchotěsných obalů.

Když skladujete potraviny nezabalené, závisí úroveň vlhkosti vzduchu ve vlhké přihrádce zásadně na jejich druhu a množství.

Při zvýšené vlhkosti vzduchu ve vlhké přihrádce může vznikat kondenzát na dně a pod víkem. Odstraňte ho utěrkou.

Skladování potravin v zóně PerfectFresh Pro

Upozornění pro zkušební ústavy:

Aby měření spotřeby energie odpovídalo normě, je nutno uvést posuvný regulátor na vlhké přihrádce do polohy δ ("nezvýšená vlhkost vzduchu").

Regulace vlhkosti vzduchu ve vlhké přihrádce

Pomocí posuvného regulátoru regulujete obsah vlhkosti vzduchu ve vlhké přihrádce nastaveními δ , $\delta\delta$ nebo $\delta\delta\delta$.

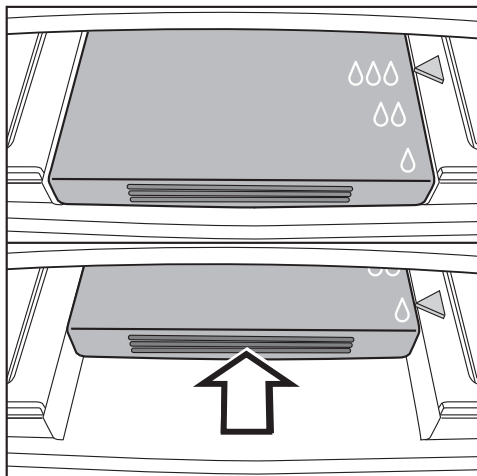

- Zatlačte posuvný regulátor až na doraz dozadu a pomalu ho opět uvolněte.

Posuvný regulátor automaticky zapadne na nastavení δ .

- Pro výběr nastavení $\delta\delta$ a $\delta\delta\delta$ zatlačte posuvný regulátor vždy ještě jednou dozadu a znovu ho uvolněte, abyste ho pak nechali zapadnout v požadované poloze $\delta\delta$ nebo $\delta\delta\delta$.

Skladování potravin v zóně PerfectFresh Pro

Výsledek skladování v přihrádkách zóny PerfectFresh Pro

Pokud nejste spokojeni s výsledkem uskladnění potravin (potravin např. již po krátké době uložení působí ochable nebo povadle), projděte si ještě jednou následující doporučení:

- Uskladňujte jen čerstvé potraviny. Stav potravin při uskladnění je rozhodující pro výslednou čerstvost.
- Vyčistěte před uskladněním potravin přihrádky v zóně PerfectFresh Pro.
- Velmi vlhké potraviny nechte před uskladněním odkapat.
- Neukládejte potraviny choulostivé na chlad v zóně PerfectFresh Pro (viz "Nevhodné pro chladničku").
- Vyberte pro skladování potraviny správnou přihrádku PerfectFresh Pro a správnou polohu posuvného regulátoru (nezvýšená nebo zvýšená vlhkost vzduchu).
- Zvýšenou vlhkost vzduchu $\delta\delta/\delta\delta\delta$ ve vlhké přihrádce zajišťuje vlhkost obsažená v samotných uskladněných potravinách, tzn. čím více potravin je v přihrádce uloženo, tím vyšší je vlhkost.
Pokud se při nastavení $\delta\delta\delta$ hromadí v přihrádce příliš mnoho vlhkosti a potraviny tím trpí, zvolte nastavení $\delta\delta$. Jinak utěrkou odstraňte kondenzát především ze dna a zpod víka a vložte rošt apod., aby mohla odtékat přebytková vlhkost.
Pokud by byla vlhkost vzduchu příliš nízká navzdory nastavení $\delta\delta\delta$, zabalte potraviny do vzduchotěsných obalů.

- Pokud máte pocit, že je teplota v zóně PerfectFresh Pro příliš vysoká nebo příliš nízká, zkuste ji nejprve nepatrně zregulovat přes nastavení "změnit teplotu v zóně PerfectFresh Pro \updownarrow " tak, že zvolíte jiný stupeň.

Při nastavení stupně 1 až stupně 4 se případně dosáhne záporných teplot. Potraviny mohou zmrznout!

- Pokud změna není dostatečná, zkuste teplotu zregulovat přes chladicí zónu tak, že tam nepatrně o 1 až 2 °C změňte teplotu. Nejpozději když se vytvoří ledové krystaly na dnech přihrádek PerfectFresh Pro, musíte teplotu zvýšit, protože jinak by se potraviny poškodily skladováním při vysokém chladu.

Uspořádání vnitřního prostoru chladicí zóny

Přemístění úložné police/příhrádky na láhve

- Posuňte úložnou polici/příhrádku na láhve nahoru a vyjměte ji dopředu.
- Úložnou polici/příhrádku na láhve nasadte opět na libovolném místě. Dbejte na to, aby byla správně a pevně přitlačena na vyvýšeniny.

Přemístění odkládací plochy/ odkládací plochy s osvětlením

Odkládací plochy můžete přemístit podle výšky chlazených potravin:

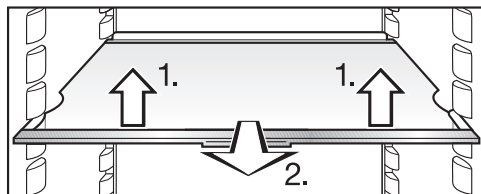

- Odkládací plochu vpředu mírně zvedněte, povytáhněte dopředu, vybráním zvedněte nad úchyty a přemístěte nahoru nebo dolů.
- Zasouvejte odkládací plochu, dokud zřetelně nezaklapne.

Zadní dorazový okraj odkládací plochy musí směřovat nahoru, aby se potraviny nedotýkaly zadní stěny a nepřimrzly.

Odkládací plochy jsou zarážkami zajištěny proti neúmyslnému vytažení.

Odkládací plocha s osvětlením

LED osvětlení je umístěné na nerezové liště odkládací plochy. Přemístěním odkládací plochy můžete upravit osvětlení chladicí zóny podle svých přání.

Přemístění držáku lahví

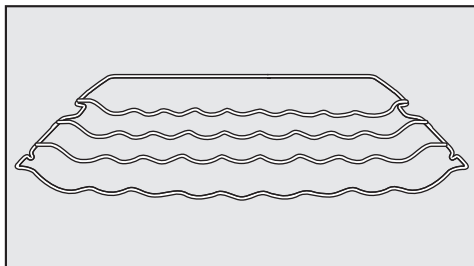

Držák lahví můžete v přístroji umístit různě.

- Držák lahví vpředu mírně zvedněte, povytáhněte dopředu, vybráním zvedněte nad úchyty a přemístěte nahoru nebo dolů.

Zadní doraz musí směřovat nahoru, aby se lahve nedotýkaly zadní stěny.

Držák lahví je zarážkami zajištěný proti neúmyslnému vytažení.

Uspořádání vnitřního prostoru chladicí zóny

Vyjímání zásuvek zóny PerfectFresh Pro

Zásuvky zóny PerfectFresh Pro jsou vedeny na výsuvných lištách a lze je vyjmout pro plnění a vyjímání a pro účely čištění:

Pro snadnější vyjmutí zásuvek odstraňte přihrádku na lahve v dvířkách přístroje.

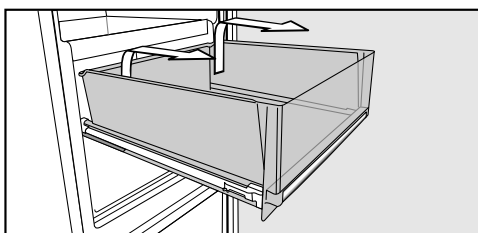

- Vytáhněte zásuvku až na doraz.
- Uchopte zásuvku na boku v zadní části a vyjměte ji nejprve nahoru a pak dopředu.

⚠ Výsuvné lišty pak opět zasuňte. Tak můžete zabránit poškození!

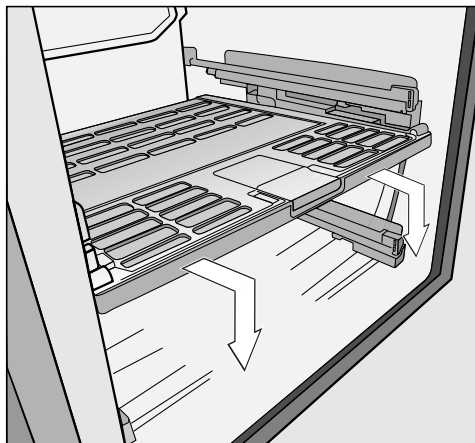

- Zatáhněte víko mezi zásuvkami opatrně trochu dopředu a odejměte je směrem dolů.

⚠ Ve výsuvných lištách je speciální tuk.

Tento speciální tuk se při čištění může vymýt a tím se výsuvné lišty poškodí.

Výsuvné lišty čistěte vlhkou utěrkou.

- Pro opětovné nasazení zvedněte víko zásuvky zespodu nahoru do držáků. Potom je zasuňte dozadu, až za- klapne.

Nasazení zásuvek

- Položte zásuvku na úplně zasunuté výsuvné lišty.
- Zasuňte zásuvku do přístroje, až za- klapne.

Uspořádání vnitřního prostoru chladicí zóny

Přemístění pachového filtru

Při silně páchnoucích potravinách (nap. silně kořeněném sýru) dbejte následujícího:

- Nasadte držák s pachovými filtry na odkládací plochu, na níž budou uloženy tyto potraviny.
- Vyměňte pachové filtry podle potřeby dříve.
- Nasadte do přístroje další pachové filtry (s držákem) (viz "Příslušenství – Příslušenství k dokoupení").

Držák pachových filtrů je usazený na zadní ochranné liště odkládací plochy.

- Vytáhněte držák na pachové filtry nahoru z ochranné lišty.

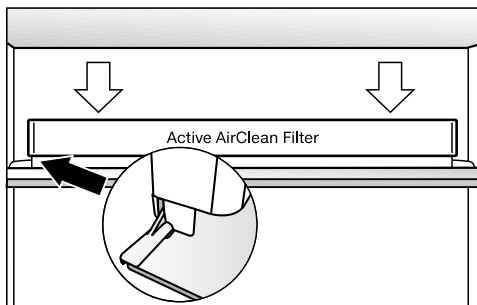

- Nasadte ho na ochrannou lištu požadované odkládací plochy.

Přesunutí a nasazení držáku lahví

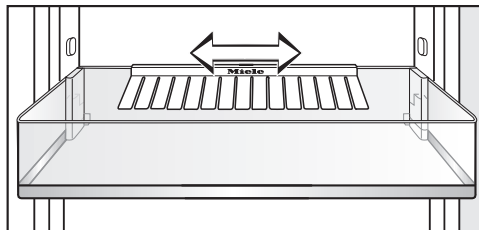

Držák lahví můžete posunout doprava nebo doleva. Tím vznikne více místa na kartony s nápoji.

Držák lahví lze vyjmout (např. na vyčištění):

- Za tím účelem vytáhněte držák lahví ze zadní hrany přihrádky na lahve.

Po vyčištění můžete držák lahví opět nasadit.

Zmrazování a uchovávání

Mrazicí kapacita

Aby potraviny co nejdříve zmrzly v celém objemu, nesmí být překročena mrazicí kapacita. Maximální množství potravin, které můžete zmrazit během 24 hodin, najdete na typovém štítku jako "mrazicí kapacita ...kg/24 h".

Mrazicí kapacita uvedená na typovém štítku byla zjištěna podle normy DIN EN ISO 15502.

Co se stane při zmrazení čerstvých potravin?

Čerstvé potraviny musí co nejrychleji promrznout, aby zůstala zachována jejich nutriční hodnota, vitaminy, vzhled a chuť.

Čím pomaleji se potraviny zmrazují, tím více tekutiny unikne z každé buňky do mezibuněčných prostorů. Buňky se stáhnou. Při rozmrazování se do buněk vrátí jen část tekutiny, která z nich předtím unikla. Prakticky to znamená, že potravina ztratí větší množství šťávy. To poznáte podle toho, že se při rozmrazování kolem potraviny vytvoří velká louže vody.

Jestliže byla potravina zmrazena rychle, má buněčná tekutina málo času na únik z buněk do mezibuněčných prostorů. Buňky se stahují mnohem méně. Při rozmrazování se může toto jen malé množství tekutiny, které uniklo do mezibuněčných prostorů, vrátit do buněk, takže je ztráta šťávy jen velmi malá. Vytvoří se jen malá louže vody!

Uchovávání hotových hluboce zmrazených jídel

Kdybyste chtěli uložit hotové hluboce zmrazené jídlo, zkontrolujte již při nákupu v obchodě

- obal, zda není poškozený,
- datum trvanlivosti a
- teplotu mrazicí zóny v prodejním mrazáku. Je-li teplota mrazicí zóny vyšší než $-18\text{ }^{\circ}\text{C}$, tak se zkrátí trvanlivost hluboce zmrazeného jídla.

- Hluboce zmrazená jídla nakupujte úplně nakonec a přepravujte je zabalená v novinovém papíru nebo v chladicí tašce.
- Hluboce zmrazené jídlo dejte doma ihned do přístroje.

 Úplně nebo částečně rozmrazené potraviny znovu nezmrazujte. Zmrazit znovu je můžete až poté, co je zpracujete (vařením nebo pečením).

Jak potraviny zmrazíte sami

Zmrazujte jen čerstvé a bezvadné potraviny!

Na co dbát před zmrazením

- Potraviny **vhodné ke zmrazení**: čerstvé maso, drůbež, zvěřina, ryby, zelenina, bylinky, syrové ovoce, mléčné výrobky, pečivo, zbytky jídel, vaječný žloutek a bílek a mnoho hotových jídel.
- Potraviny **nevhodné ke zmrazení**: hroznové víno, listový salát, ředkvičky, ředkve, kyselá smetana, majonéza, celá vejce ve skořápce, cibule, celá čerstvá jablka a hrušky.
- Aby se uchovala barva, chuť, aroma a vitamin C, měla by se zelenina před zmrazením spařit. Ponořte zeleninu po porcích na 2–3 minuty do vařící vody. Potom zeleninu vyjměte a rychle ji zchladte ve studené vodě. Nechte ji odkapat.
- Libové maso je ke zmrazení vhodnější než maso tučné a lze je podstatně déle skladovat.
- Mezi nařezané plátky kotlet, steaků, řízků atd. vložte fólii z umělé hmoty. Zabráníte tak přimrznutí plátků k sobě.
- Syrové potraviny a spařenou zeleninu před zmrazením nesolte a nekořeňte, jídla osolte a okořeňte jen lehce. Mnohé koření mění při zmrazení intenzitu své chuti.

- Teplá jídla a nápoje nechte nejprve vychladnout mimo přístroj, aby nedošlo k částečnému rozmrazení již zmrazených potravin a ke zvýšení spotřeby elektrické energie.

Balení

- Zmrazujte po porcích.

Vhodný obal

- plastové fólie
- hadicové fólie z polyetylenu
- hliníkové fólie
- mrazicí krabičky

Nevhodný obal

- balicí papír
- pergamenový papír
- celofán
- sáček na odpadky
- upotřebené nákupní sáčky

- Z obalu vytlačte vzduch.

- Utěsněte obal pomocí

- gumiček
- plastových svorek
- nití nebo
- chladu odolných lepicích pásek.

Tip: Sáčky a hadicové fólie z polyetylenu můžete rovněž svařit svařovacím přístrojem na fólie.

- Na obal napište jeho obsah a datum zmrazení.

Zmrazování a uchovávání

Před vložením

- Při větším množství než 1 kg čerstvých potravin zapněte nějakou dobu před jejich uložením funkci supermrazení (viz "Použití superchlazení a supermrazení – Funkce supermrazení").

Již uložené zmrazené potraviny tak získají rezervu chladu.

Vložení

 Musíte dodržet následující maximální množství naplnění:
- mrazicí zásuvka = 25 kg
- skleněná deska = 35 kg

Potraviny k zmrazování se nesmí dotýkat již zmrazených potravin, aby je částečně nerozmrazily.

- Vkládejte jen suché obaly, abyste zabránili jejich přimrznutí.

- malé množství potravin ke zmrazení

Nechte potraviny zmrazit v horních mrazicích zásuvkách.

- Rozprostřete potraviny určené ke zmrazení do široka na dně mrazicí zásuvky, aby co nejrychleji promrzly.

- maximální množství potravin ke zmrazení (viz typový štítek)

Štěrbiny ventilátoru na zadní stěně mrazicí zóny udržujte stále volné. Když jsou štěrbiny ventilátoru zastavěné, snižuje se chladicí výkon a roste spotřeba energie.

Potraviny ke zmrazení položte na skleněnou desku tak, aby nebyly zakryté štěrbiny ventilátoru.

- Vyměňte horní mrazicí zásuvky.
- Rozprostřete potraviny určené ke zmrazení do široka na horní skleněné desky, aby co nejrychleji promrzly.

Po zmrazení:

- Uložte zmrazené potraviny do mrazicí zásuvky a opět ji zasuňte.

Doba skladování zmrazených potravin

Skladovatelnost potravin se velmi liší i při dodržení předepsané teploty -18°C . I ve zmrazených výrobcích probíhají velice zpomalené rozkladné procesy. Vzdušným kyslíkem může například žluknout tuk. Proto je možné skladovat libové maso přibližně dvakrát déle než tučné maso.

Uvedené doby skladování jsou orientační hodnoty pro různé skupiny potravin v mrazicí zóně.

skupina potravin	doba skladování (měsíce)
zmrzlina	2 až 6
chléb, pečivo	2 až 6
sýr	2 až 4
tučná ryba	1 až 2
libová ryba	1 až 5
uzeniny, šunka	1 až 3
zvěřina, vepřové	1 až 12
drůbež, hovězí	2 až 10
zelenina, ovoce	6 až 18
bylinky	6 až 10

U běžných hluboce zmrazených výrobků je rozhodující doba skladování uvedená na obalu.

Rozmrazování potravin

Zmrazené potraviny můžete rozmrazit

- v mikrovlnné troubě,
- v pečicí troubě při provozním způsobu "horký vzduch" nebo "rozmrazování",
- při pokojové teplotě,
- v chladicí zóně (odevzdaný chlad se využije k chlazení potravin),
- v parní troubě.

Tenké plátky masa a ryby můžete dát částečně rozmrazené na horkou pánev.

Kusy masa a ryby (např. sekanou, kuře, rybí filé) rozmrazujte tak, aby nebyly ve styku s jinými potravinami. Vodu z rozmrazování zachyťte a svědomitě zlikvidujte.

Ovoce můžete rozmrazovat při pokojové teplotě jak v obalu, tak také v zakryté míse.

Zeleninu můžete dát obecně ve zmrazeném stavu do vařící vody nebo podusit v horkém tuku. Doba přípravy je vzhledem ke změněné buněčné struktuře o něco kratší než u čerstvé zeleniny.

 Úplně nebo částečně rozmrazené potraviny znovu nezmrazujte. Zmrazit znovu je můžete až poté, co je zpracujete (vařením nebo pečením).

Zmrazování a uchovávání

Rychlé chlazení nápojů

Pro rychlé vychlazení nápojů v chladicí zóně zapněte funkci superchlazení.

Pokud chcete vychladit velké množství nápojů příp. chcete chladit nápoje navíc také v mrazicí zóně, tak v nastavovacím režimu \equiv zvolte funkci párty P .

Lahve, které umístíte do mrazicí zóny za účelem rychlého vychlazení, **nejpozději za jednu hodinu** opět vyjměte. Lahve mohou prasknout.

Tip: Abyste lahve nezapomněli v mrazicí zóně, můžete v nastavovacím režimu odpovídajícím způsobem nastavit kuchyňský budík (QuickCool Timer) ⌚ .

Uspořádání vnitřního prostoru

Vyjmutí zásuvky a skleněné desky mrazicí zóny

Zásuvky lze vyjmout pro plnění a vyjímání nebo pro účely čištění:

Rovněž můžete mrazicí zónu pružně zvětšit. Když chcete uložit ke zmrazení větší potraviny jako např. krůtu nebo zvěřinu, můžete vyjmout skleněné desky mezi mrazicími zásuvkami.

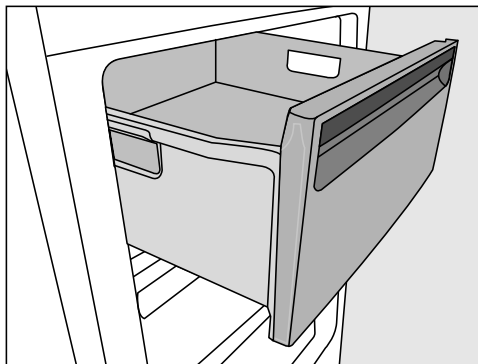

- Vytáhněte zásuvky až na doraz a odejměte je nahoru.
- Skleněnou desku pozvedněte a vytáhněte ji dopředu.

Použití příslušenství

Použití akumulátoru chladu

Akumulátor chladu zabraňuje rychlému nárůstu teploty v mrazicí zóně v případě výpadku elektrického proudu. Můžete tak prodloužit dobu skladování.

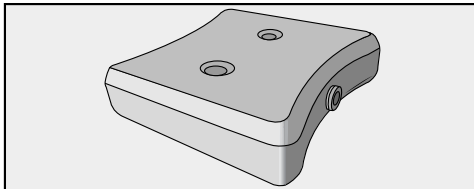

- Vložte akumulátor chladu do nejhornější mrazicí zásuvky.

Přibližně po 24 hodinách doby uložení je akumulátor chladu schopen chladit na maximální chladicí výkon.

Při výpadku proudu

- Vložte namražený akumulátor chladu přímo na zmrazené potraviny do nejhornější zásuvky v přední části.

Tip: Pokud chcete uložit čerstvé potraviny, tak použijte akumulátor chladu pro oddělení již vložených a čerstvých potravin, aby se potraviny částečně nerozmrazily.

Tip: Akumulátor chladu lze použít také ke krátkodobému chlazení potravin nebo nápojů v chladicí tašce.

Výroba kostek ledu

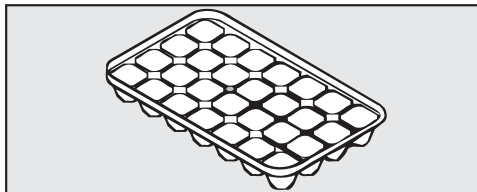

- Misku na kostky ledu naplňte ze tří čtvrtin vodou a postavte ji na dno mrazicí zásuvky.
- K uvolnění přimrzlé misky na kostky ledu použijte tupý předmět, například rukojeť lžice.

Tip: Kostky ledu z misky snadno vyjmete, když ji podržíte krátce pod tekoucí vodou.

Odmrazování

Chladicí zóna a zóna PerfectFresh Pro

Chladicí zóna a zóna PerfectFresh Pro se odmráží automaticky.

Když běží kompresor, může se v důsledku funkce vytvářet na zadní stěně chladicí zóny a zóny PerfectFresh Pro námraza a vodní kapky. Ty nemusíte odstraňovat, protože se automaticky odpaří teplem kompresoru.

Voda z odmrážení teče odváděcím žlábkem a odtokovou trubicou do odpařovacího systému na zadní straně přístroje.

 Voda z odmrážení musí mít možnost stále nerušeně odtékat. Proto udržujte v čistotě žlábek a otvor na odvádění vody z odmrážení.

Mrazicí zóna

Přístroj je vybavený systémem "NoFrost", díky němuž se automaticky odmráží.

Vznikající vlhkost se sráží na výparníku a občas se automaticky odmráží a odpaří.

V důsledku automatického odmrážení zůstává mrazicí zóna stále bez ledu. Díky tomuto zvláštnímu systému se potraviny částečně nerozmrazí!

 Dbejte na to, aby se nedostala voda do elektroniky nebo do osvětlení.

 Pára parního čisticího zařízení se může dostat k součástem přístroje pod napětím a vyvolat zkrat. Na čištění nepoužívejte parní čisticí zařízení.

Otvorem na odvádění vody z odmrzování nesmí téci čisticí voda.

Nikdy nesmíte odstranit typový štítek umístěný uvnitř přístroje. Budete ho potřebovat v případě poruchy!

Upozornění k čisticímu prostředku

Ve vnitřním prostoru přístroje použijte jen čisticí a ošetřovací prostředky nezávadné pro potraviny.

Abyste nepoškodili povrchy, při čištění **nepoužívejte** tyto prostředky:

- čisticí prostředky obsahující sodu, čpavek, kyseliny a chlór,
- čisticí prostředky na odstranění vodního kamene,
- prostředky na drhnutí (např. prášek na drhnutí, tekutý písek, drsné houbičky),
- čisticí prostředky obsahující rozpouštědla,
- čisticí prostředky na nerez,
- čisticí prostředky na myčky nádobí,
- čisticí prostředky na pečicí trouby,

- čisticí prostředky na sklokeramické varné desky,
- čisticí prostředky na sklo (s výjimkou čištění skleněné čelní stěny: čisticí prostředek na sklo s nízkým obsahem alkoholu, který neobsahuje žádnou přísadu, např. citrusovou apod.),
- tvrdé houbičky a kartáče na drhnutí (např. houbičky na hrnce),
- odstraňovače nečistot,
- ostrou kovovou škrabku.

Na čištění doporučujeme čistou houbovou utěrku, vlažnou vodu a trochu prostředku na ruční mytí.

Důležité pokyny k čištění naleznete na následujících stranách.

Čištění a ošetřování

Příprava přístroje na čištění

- Vypněte přístroj.

Na displeji se zobrazuje  a je vypnuté chlazení.

- Vytáhněte síťovou zástrčku nebo vypněte jistič domovní instalace.
- Vyjměte z přístroje potraviny a uložte je na chladném místě.
- Vyjměte úložné police/přihrádky na lahve z dvířek přístroje.
- Vyjměte zásuvky zóny PerfectFresh Pro a příslušné víko zásuvky (viz "Uspořádání vnitřního prostoru chladicí zóny – Vyjímání zásuvek zóny PerfectFresh Pro").
- Do oddělovací desky mezi chladicí zónou a zónou PerfectFresh Pro je zapuštěná skleněná deska. Tuto skleněnou desku vyjměte.

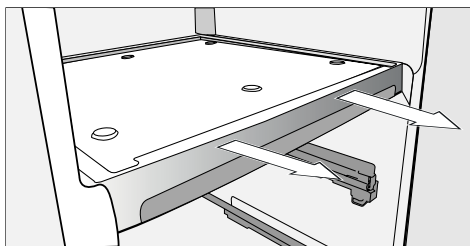

- Uchopte oddělovací desku oběma rukama a vytáhněte ji.
- Vyjměte mrazicí zásuvky a skleněné desky.

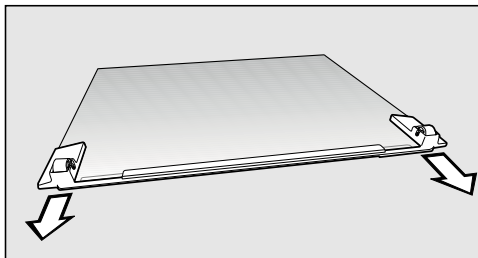

- Stáhněte přední lištu s kolečky.
- Vyjměte všechny další součásti, které lze vyjmout, abyste je vyčistili.

Rozložení odkládací plochy / odkládací plochy s osvětlením

 Lišta z nerez oceli s LED osvětlením na odkládací ploše se k čištění nesmí dát do vody!

Lištu z nerez oceli s LED osvětlením čistěte vlhkou utěrkou.

 Lišta z nerez oceli s LED osvětlením příp. nerezové lišty na odkládacích plochách nejsou vhodné pro čištění v myčce nádobí.

Než odkládací plochy uložíte do myčky nádobí, odstraňte lišty.

Při demontáži lišty z nerez oceli a zadní ochranné lišty postupujte takto:

- Položte odkládací plochu horní stranou dolů na měkkou podložku (např. utěrku) na pracovní ploše.

⚠ Lišta z nerez oceli s LED osvětlením má na levém předním rohu kovové destičky (kontakty) pro napájení LED osvětlení elektrickým proudem.

Ty se mohou při odnímání lišty poškodit.

Nejprve uvolněte vždy tu stranu, na níž nejsou umístěné kontakty (kovové destičky).

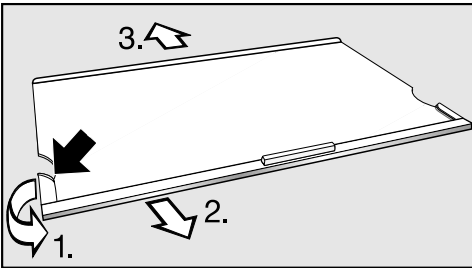

■ Uchopte na levé straně nerezové lišty plastový lem za nejzadnější bod.

1. Vytáhněte plastový lem pryč z odkládací plochy a

2. stáhněte současně lištu. Nyní se uvolní také protěšší strana.

3. Stáhněte ochrannou lištu.

■ Po vyčištění upevněte nerezovou lištu příp. ochrannou lištu v opačném pořadí na odkládací ploše.

Rozložení přihrádek na lahve a úložných polic

⚠ Nerezové panely na přihrádkách na lahve a úložných policích nejsou vhodné pro mytí v myčce nádobí. Než úložné police uložíte do myčky nádobí, odstraňte panely.

Pro odstranění nerezového panelu postupujte takto:

■ Položte přihrádku na lahve/úložnou polici přední stranou na pracovní plochu.

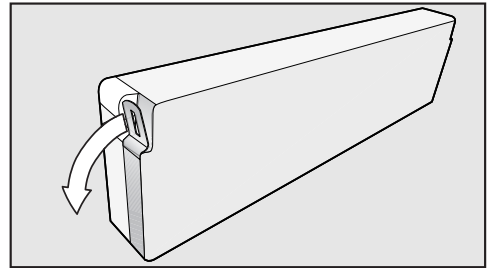

■ Uchopte jeden konec panelu a stáhněte ho z přihrádky nebo police. Nyní se z ní uvolní celý nerezový panel.

■ Po vyčištění připevněte nerezový panel v opačném pořadí na přihrádku nebo polici.

Čištění a ošetřování

Čištění vnitřního prostoru a příslušenství

Čistěte přístroj pravidelně, nejméně však jednou za měsíc.

Znečištění odstraňte ihned, nenechte je napřed zaschnout.

- Čistěte **vnitřní prostory** čistou houbovou utěrkou a vlažnou vodou s trochou prostředku na ruční mytí.
- Po čištění otřete vše čistou vodou a osušte utěrkou.

 Nerezové díly na odkládacích plochách nebo úložných policích nejsou vhodné pro mytí v myčce nádobí.

Než odkládací plochy nebo úložné police uložíte do myčky nádobí, odstraňte panely nebo lišty.

Následující díly **nejsou vhodné pro mytí v myčce nádobí**:

- panely nebo lišty z nerez oceli
- zadní ochranné lišty na odkládacích plochách
- všechny zásuvky a víka zásuvek (k dispozici podle modelu)
- držák lahví
- oddělovací deska a skleněná deska (kvůli potisku)
- akumulátor chladu
- Toto příslušenství vyčistěte ručně.

Následující díly jsou **vhodné pro mytí v myčce nádobí**:

 Teplota zvoleného programu myčky nádobí smí být maximálně 55 °C!

Stykem s přírodními barvivy obsaženými např. v mrkvi, rajčatech a kečupu se mohou v myčce nádobí zabarvit plastové součásti. Toto zabarvení nemá vliv na pevnost součástí.

- držák lahví, schránka na máslo, přihrádka na vejce, miska na kostky ledu (k dispozici podle modelu)
 - přihrádky na lahve a úložné police uvnitř dvířek (bez nerezového panelu)
 - odkládací plochy (bez lišt a bez potisku)
 - Žlábek a trubku na odvádění vody z rozmrazování čistěte častěji tyčinkou nebo podobným předmětem, aby voda z odmrazování mohla odtékat bez překážek.
 - Zásuvky zóny PerfectFresh Pro jsou vedené na výsuvných lištách. Vyčistěte výsuvné lišty vlhkou utěrkou.
-  Při čištění výsuvných lišt dbejte na to, aby se nevypláchl speciální tuk.
- Odstraňte případná znečištění na nerezových panelech a lištách. Doporučujeme na to ošetřovací prostředek Miele na nerez ocel.

Tip: Ošetřovací prostředek Miele na nerez ocel se doporučuje i k ošetřování, neboť se tím ochrání nerezový povrch a zabrání se rychlému opětovnému znečištění!

- Nechte přístroj ještě chvíli otevřený, aby dostatečně vyvětral a nevytvářely se zápachy.

Čištění čelní stěny a bočních stěn přístroje

Když znečištění působí delší dobu, za určitých okolností již nemusí být možné je odstranit.

Mohly by se zabarvit nebo změnit povrchy.

Znečištění na čelní stěně a bočních stěnách přístroje odstraňujte nejlépe ihned.

Všechny povrchy jsou choulostivé na poškrábání a mohou se zabarvit nebo změnit, když přijdou do styku s nevhodnými čisticími prostředky. Skleněné čelní stěny se za určitých okolností mohou poškrábáním rozbít. Přečtěte si prosím informace "Upozornění k čisticímu prostředku" na začátku této kapitoly.

 Skleněnou čelní stěnu nikdy nečistěte bodově a neodstraňujte znečištění za sucha.

Skleněná čelní stěna by se mohla zabarvit nebo změnit.

Dbejte na to, abyste skleněnou čelní stěnu myli v celé ploše za mokra.

Používejte čisticí prostředek na sklo s nízkým obsahem alkoholu, který neobsahuje žádnou přísadu, např. citrusovou apod.

Při použití čisticího prostředku na sklo s přísadou se na celé ploše vytvoří pruhy.

Umyjte skleněnou čelní stěnu velkým množstvím teplé vody.

- Čistěte povrchy po celé ploše čistou utěrkou z mikrovlákna nepouštějící chloupky, postříkáním prostředkem na ruční mytí a velkým množstvím teplé vody.
- Po čištění otřete vše čistou vodou a osušte měkkou utěrkou.
- Případně můžete použít také čisticí prostředek na sklo s nízkým obsahem alkoholu, který neobsahuje žádnou přísadu, např. citrusovou apod. Rovněž doporučujeme čisticí prostředek na sklokeramiku a nerez ocel Miele.

Čištění a ošetřování

Čištění větrací mřížky

Usazený prach zvyšuje spotřebu energie.

- Čistěte pravidelně větrací mřížky štětcem nebo vysavačem (používejte na to např. sací štětec pro vysavače Miele).

Pokud byste na to chtěli být jednou za 12 měsíců automaticky upozorněni, zapněte indikátor čištění větrací mřížky (viz "Provedení dalších nastavení – Připomenutí: vyčistit větrací mřížku ").

Čištění těsnění dvířek

 Když je poškozené těsnění nebo vyklouzlo z drážky, nemusí se případně správně zavírat dvířka přístroje a poklesne chladicí výkon.

Ve vnitřním prostoru se vytváří kondenzát a může se vytvořit námraza. Nepoškodte těsnění dvířek a dbejte na to, aby nevyklouzlo z drážky.

Neošetřujte těsnění dvířek oleji nebo tuky. V průběhu času by zteřelo.

- Těsnění dvířek čistěte pravidelně jen čistou vodou a potom je důkladně osušte utěrkou.

Výměna pachového filtru

Pachové filtry v držáku vyměňujte přibližně jednou za 6 měsíců.

Pokud na to chcete být jednou za 6 měsíců upozorněni, zapněte indikátor výměny pachového filtru (viz "Provedení dalších nastavení – Připomenutí: vyměňte pachový filtr").

Nové pachové filtry KKF-RF obdržíte u servisní služby Miele, ve specializovaných obchodech nebo přes internetový obchod Miele.

Držák pro pachové filtry je vhodný pro čištění v myčce nádobí.

- Vytáhněte držák na pachové filtry nahoru z odkládací plochy.

Nasazené pachové filtry se nesmí dotýkat zadní stěny v přístroji, protože by se kvůli vlhkosti na zadní stěně mohly přilepit.

Nasadte nové pachové filtry do držáku tak hluboko, aby nepřechýlaly přes okraj držáku.

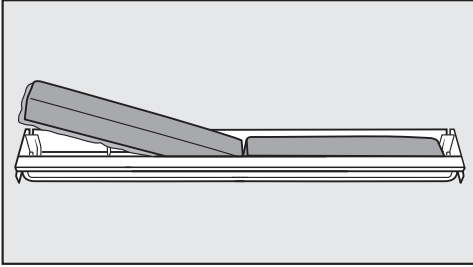

- Vyměňte oba pachové filtry a nasadte nové pachové filtry do držáku obvodovým lemem směrem dolů.

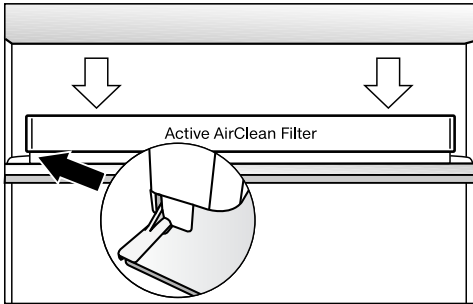

- Nasadte držák vystředěně na zadní dorazový okraj libovolné odkládací plochy, aby tam zaklapl.
- Pro potvrzení výměny filtru stiskněte .

Zhasne indikátor výměny pachového filtru a vynuluje se počítadlo času.

Uvedení přístroje do provozu po čištění

- Nasadte všechny součásti do přístroje.
- Přístroj opět připojte a zapněte.
- Zapněte na nějakou dobu funkci supermrazení, aby se mrazicí zóna rychle vychladila.
- Zapněte na nějakou dobu funkci superchlazení, aby se chladicí zóna rychle vychladila.
- Uložte potraviny do chladicí zóny a zavřete dvířka přístroje.
- Zasuňte mrazicí zásuvky s potravinami k mrazení do mrazicí zóny a zavřete dvířka přístroje.
- Vypněte funkci supermrazení stisknutím tlačítka supermrazení, jakmile bude dosaženo konstantní teploty mrazicí zóny nejméně -18°C .

Co udělat, když ...?

Většinu poruch a závad, které se vyskytnou v běžném provozu, můžete odstranit sami. Má Vám při tom pomoci následující přehled.

Pokud pomocí něho příčinu poruchy nenajdete nebo neodstraníte, informujte prosím servisní službu.

Až do odstranění poruchy pokud možno neotvírejte dvířka přístroje, abyste minimalizovali ztrátu chladu.

 Neodborně provedenými instalačními a údržbářskými pracemi nebo opravami může být uživatel vystaven značným nebezpečím.

Instalační a údržbářské práce nebo opravy smí provádět pouze kvalifikovaní pracovníci pověření společností Miele.







Problém	Příčina a odstranění
Přístroj nemá žádný chladicí výkon a nefunguje vnitřní osvětlení při otevřených dvířkách přístroje.	Přístroj není zapnutý. ■ Zapněte přístroj.
	Síťová zástrčka není správně zasunutá v zásuvce nebo zástrčka přístroje není správně zasunutá v zásuvce přístroje. ■ Zasuňte síťovou zástrčku do zásuvky a zástrčku přístroje do zásuvky přístroje.
	Vypnul se jistič domovní instalace. Může být vadný tento přístroj, domovní napětí nebo jiný přístroj. ■ Zavolejte kvalifikovaného elektrikáře nebo servisní službu.
Trvale běží kompresor.	Nejedná se o závadu! Pro úsporu energie se kompresor při malé potřebě chladu přepne na nízké otáčky. Tím se prodlouží doba chodu kompresoru.
Stále častěji a na delší dobu se zapíná kompresor, teplota v přístroji je příliš nízká.	Jsou zastavěné nebo zaprášené větrací a odvětrávací profily. ■ Nezastavějte větrací a odvětrávací profily. ■ Odstraňujte pravidelně prach z větracích a odvětrávacích profilů.
	Byla často otvírána dvířka přístroje nebo byla nově uložena příp. zmrazena velká množství potravin. ■ Otvírejte dvířka přístroje jen v případě potřeby a na co nejkratší dobu.

Problém	Příčina a odstranění
	<p>Potřebná teplota se po nějaké době opět nastaví sama.</p> <p>Nejsou správně zavřena dvířka přístroje. Případně mrazicí zóna již vytvořila tlustší vrstvu ledu.</p> <ul style="list-style-type: none"> ■ Zavřete dvířka přístroje. <p>Potřebná teplota se po nějaké době opět nastaví sama.</p> <p>Pokud se již vytvořila tlustá vrstva ledu, sníží se chladicí výkon, čímž naroste spotřeba energie.</p> <ul style="list-style-type: none"> ■ Přístroj odmrázte a vyčistěte. <p>Je příliš vysoká teplota v místnosti. Čím vyšší je teplota v místnosti, tím déle běží kompresor.</p> <ul style="list-style-type: none"> ■ Dbejte pokynů v kapitola "Pokyny pro umístění – Místo instalace". <p>Je nastavená příliš nízká teplota v přístroji.</p> <ul style="list-style-type: none"> ■ Opravte nastavení teploty. <p>Bylo zmrazeno větší množství potravin naráz.</p> <ul style="list-style-type: none"> ■ Dbejte pokynů v kapitole "Zmrazování a uchovávání". <p>Je ještě zapnutá funkce superchlazení.</p> <ul style="list-style-type: none"> ■ Pro úsporu energie můžete funkci superchlazení vypnout předčasně sami. <p>Je ještě zapnutá funkce supermrazení.</p> <ul style="list-style-type: none"> ■ Pro úsporu energie můžete funkci supermrazení vypnout předčasně sami.
<p>Stále méně často a na kratší dobu se zapíná kompresor, teplota v přístroji roste.</p>	<p>Nejedná se o závadu! Nastavená teplota je příliš vysoká.</p> <ul style="list-style-type: none"> ■ Opravte nastavení teploty. ■ Po 24 hodinách teplotu ještě jednou zkontrolujte. <p>Zmrazené potraviny se začínají rozmrazovat. Teplota v místnosti se dostala pod hodnotu, pro kterou byl Váš přístroj zkonstruován.</p> <p>Když je příliš nízká teplota, kompresor se zapíná méně často. Proto může být v mrazicí zóně příliš teplo.</p> <ul style="list-style-type: none"> ■ Dbejte pokynů v kapitola "Montážní pokyny – Místo instalace". ■ Zvyšte teplotu v místnosti.



Co udělat, když ...?



Problém	Příčina a odstranění
V přístroji je námraza příp. se uvnitř přístroje vytváří kondenzát.	Těsnění dvířek vyklouzlo z drážky. ■ Zkontrolujte, zda je těsnění dvířek správně usazené v drážce. Je poškozené těsnění dvířek. ■ Zkontrolujte, zda je poškozené těsnění dvířek.
Je poškozené těsnění dvířek příp. má být vyměněno.	Těsnění dvířek lze vyměnit bez náradí. ■ Vyměňte těsnění dvířek. Je k dostání ve specializovaných obchodech nebo u servisní služby.

Hlášení na displeji



	Příčina a odstranění
Na displeji svítí  , přístroj nemá žádný chladicí výkon, lze ho však obsluhovat a je funkční vnitřní osvětlení.	Je zapnutý výstavní režim . <ul style="list-style-type: none"> ■ Vypněte výstavní režim (viz "Provedení dalších nastavení – Vypnutí výstavního režimu").
Na displeji se nic nezobrazuje. Je černý.	Je zapnutý energeticky úsporný režim : jestliže přístroj nebyl delší dobu obsluhován (asi 10 minut), automaticky se vypnou všechna zobrazení na displeji. <ul style="list-style-type: none"> ■ Dotkněte se displeje. <p>Na displeji se opět objeví poslední zobrazení.</p> <p>Je zapnutý režim sabat: je vypnuté vnitřní osvětlení a přístroj chladí. <ul style="list-style-type: none"> ■ Dotkněte se displeje. <p>Potom se na displeji bíle zobrazuje  (viz "Provedení dalších nastavení – Zapnutí/vypnutí režimu sabat").</p> </p>
Na displeji svítí  a přístroj se nedá ovládat.	Je zapnuté blokování . <ul style="list-style-type: none"> ■ Přístroj krátce odblokujte nebo zablokování úplně vypněte (viz "Provedení dalších nastavení – Zapnutí/vypnutí blokování").
Na ukazateli teploty chladicí zóny svítí  a navíc zní signální tón.	Je aktivované nastavení připomenutí: vyměňte pachový filtr : to je výzva k výměně pachového filtru (Active AirClean). <ul style="list-style-type: none"> ■ Potvrďte výměnu filtru stisknutím  na displeji a vyměňte pachové filtry v držáku (viz "Čištění a ošetřování – Výměna pachového filtru").
Na displeji svítí  a navíc zní signální tón.	Je aktivované nastavení připomenutí: vyčistit větrací mřížku : to je výzva k vyčištění větrací mřížky. <ul style="list-style-type: none"> ■ Potvrďte hlášení tím, že na displeji stisknete , a vyčistíte větrací mřížku (viz "Čištění a ošetřování – Čištění větrací mřížky").



Co udělat, když ...?

	Příčina a odstranění
Na příslušném ukazateli teploty chladicí zóny anebo mrazicí zóny svítí žlutě  a navíc zní varovný tón.	<p>Byl aktivován alarm dvířek (viz též "Teplotní alarm a alarm dvířek").</p> <ul style="list-style-type: none">■ Stiskněte na displeji  . <p>Varovné hlášení bylo potvrzeno a varovný tón utichne. Na ukazateli teploty se opět zobrazuje skutečná momentální teplota.</p> <ul style="list-style-type: none">■ Zavřete příslušná dvířka přístroje. <p>Varovný tón utichne.</p>

	Příčina a odstranění
<p>Na ukazateli teploty mrazicí zóny svítí červeně  a navíc zní varovný tón.</p>	<p>Byl aktivován teplotní alarm (viz též "Teplotní alarm a alarm dvířek"): mrazicí zóna je v závislosti na nastavené teplotě příliš teplá nebo příliš studená. Důvody toho mohou být, že např.</p> <ul style="list-style-type: none"> - byla často otvírána nebo zůstala otevřená dvířka mrazicí zóny. - bylo zmrazováno velké množství potravin, aniž byla zapnuta funkce supermrazení. - byl výpadek sítě. - je vadný přístroj. <p>■ Stiskněte na displeji .</p> <p>Varovné hlášení bylo potvrzeno:  zhasne a varovný tón utichne.</p> <p>Na displeji se objeví spouštěcí obrazovka: na ukazateli teploty mrazicí zóny asi 1 minutu bliká nejvyšší teplota, jaká dosud panovala v mrazicí zóně. Potom ukazatel teploty přejde na aktuální teplotu v mrazicí zóně.</p> <p>Blikající zobrazení teploty můžete předčasně zrušit:</p> <ul style="list-style-type: none"> ■ Stiskněte ukazatel teploty mrazicí zóny. <p>Zobrazená nejvyšší teplota se vymaže. Potom se na ukazateli teploty opět objeví skutečná aktuální teplota mrazicí zóny.</p> <ul style="list-style-type: none"> ■ Zrušte stav alarmu. ■ Podle teploty zkontrolujte potraviny, zda nejsou částečně nebo dokonce úplně rozmrazené. Pokud tomu tak je, potraviny před opětovným zmrazením dále zpracujte (vařením nebo pečením).



Co udělat, když ...?



	Příčina a odstranění
Na displeji svítí červeně  a navíc zní varovný tón.	<p>Je indikován výpadek sítě: teplota v přístroji v posledních dnech nebo hodinách stoupla příliš vysoko vinou výpadku sítě nebo přerušení proudu.</p> <ul style="list-style-type: none">■ Stiskněte na displeji . <p>Chybové hlášení bylo potvrzeno:  zhasne a varovný tón utichne.</p> <p>Na displeji se objeví spouštěcí obrazovka: na ukazateli teploty mrazicí zóny asi 1 minutu bliká nejvyšší teplota, jaká dosud panovala v mrazicí zóně. Potom ukazatel teploty přejde na aktuální teplotu v mrazicí zóně.</p> <p>Blikající zobrazení teploty můžete předčasně zrušit:</p> <ul style="list-style-type: none">■ Stiskněte ukazatel teploty mrazicí zóny. <p>Zobrazená nejvyšší teplota se vymaže. Potom se na ukazateli teploty opět objeví skutečná aktuální teplota mrazicí zóny. Přístroj pak pracuje dále s posledním nastavením teploty.</p> <ul style="list-style-type: none">■ Zrušte stav alarmu.■ Podle teploty zkontrolujte potraviny, zda nejsou částečně nebo dokonce úplně rozmrazené. Pokud tomu tak je, potraviny před opětovným zmrazením dále zpracujte (vařením nebo pečením).

	Příčina a odstranění
<p>Na displeji svítí červeně , zobrazuje se chybový kód F s číslicemi a navíc zní varovný tón.</p>	<p>Vyskytuje se porucha.</p> <ul style="list-style-type: none"> ■ Vypněte varovný tón tak, že na displeji stisknete . ■ Zavolejte servisní službu. <p>Pro nahlášení poruchy potřebujete k zobrazenému chybovému kódu také modelové označení a výrobní číslo svého přístroje. Můžete si je nechat přímo zobrazit.</p> <ul style="list-style-type: none"> ■ Stiskněte za tím účelem na displeji i. <p>Na displeji se zobrazí potřebné údaje o přístroji.</p> <p>Potvrzením pomocí OK zobrazení informací opustíte a znovu se Vám zobrazí chybový kód.</p> <p>Přístroj můžete vypnout také přímo ze zobrazení chyby.</p> <ul style="list-style-type: none"> ■ Stiskněte . <p>Zobrazuje se chyba přístroje: tento údaj má vždy přednost a ukončí každé nastavování, které právě provádíte.</p> <p>Chyba přístroje se zobrazuje přednostně před existujícím alarmem dvířek nebo teplotním alarmem.</p>

Co udělat, když ...?

Nefunguje vnitřní osvětlení.

Problém	Příčina a odstranění
Nefunguje vnitřní osvětlení.	<p>Přístroj není zapnutý.</p> <ul style="list-style-type: none">■ Zapněte přístroj.
	<p>Je zapnutý režim sabat: displej je černý a přístroj chladí.</p> <ul style="list-style-type: none">■ Dotkněte se displeje.
	<p>Potom se na displeji bíle zobrazuje  (viz "Provedení dalších nastavení – Zapnutí/vypnutí režimu sabat").</p>
	<p>Vnitřní osvětlení se asi po 15 minutách, kdy byla otevřená dvířka přístroje, automaticky vypne kvůli přehřátí. Pokud důvodem není toto, tak se vyskytuje porucha.</p> <div data-bbox="404 639 1038 802" style="border: 1px solid gray; padding: 5px;"><p> Nebezpečí úrazu elektrickým proudem! Pod krytem světla jsou součásti pod napětím. LED osvětlení smí vyměňovat a opravovat výhradně servisní služba.</p></div> <div data-bbox="404 815 1038 1074" style="border: 1px solid gray; padding: 5px;"><p> Nebezpečí úrazu LED osvětlením! Intenzita světla odpovídá třídě laseru 1/1M. Kryty světel se nesmí odnímat příp. poškodit nebo být odstraněné v důsledku poškození! Mohlo by dojít ke zranění očí. Nedívejte se do LED osvětlení (laserové záření třídy 1/1M) optickými nástroji (lupou apod.)!</p></div> <ul style="list-style-type: none">■ Zavolejte servisní službu.

Problém	Příčina a odstranění
<p>Nefunguje LED osvětlení na některé odkládací ploše.</p>	<p>Odkládací plocha není správně usazená v úchytech.</p> <ul style="list-style-type: none"> ■ Zkontrolujte správné usazení odkládací plochy v úchytech: odkládací plocha má na levém předním rohu kovové destičky (kontakty) pro napájení LED osvětlení elektrickým proudem. ■ Zasouvejte odkládací plochu, dokud zřetelně nezačlapne.
	<p>Kovová destička není čistá a suchá.</p> <ul style="list-style-type: none"> ■ Vyčistěte ji suchou utěrkou a osušte ji utěrkou nepouštějící chloupky.
	<p>Je vadné LED osvětlení na nerezové liště.</p> <div data-bbox="404 579 1042 743" style="border: 1px solid gray; padding: 5px;"> <p> Nebezpečí úrazu elektrickým proudem! Pod krytem světla jsou součásti pod napětím. LED osvětlení smí vyměňovat a opravovat výhradně servisní služba.</p> </div> <div data-bbox="404 759 1042 1015" style="border: 1px solid gray; padding: 5px;"> <p> Nebezpečí úrazu LED osvětlením! Intenzita světla odpovídá třídě laseru 1/1M. Kryty světel se nesmí odnímat příp. poškodit nebo být odstraněné v důsledku poškození! Mohlo by dojít ke zranění očí. Nedívejte se do LED osvětlení (laserové záření třídy 1/1M) optickými nástroji (lupou apod.)!</p> </div> <ul style="list-style-type: none"> ■ Vyměňte odkládací plochu s LED osvětlením. Je k dostání u servisní služby.

Co udělat, když ...?

Problém	Příčina a odstranění
Nefunguje LED osvětlení na žádné odkládací ploše.	<p>Natekla tekutina na LED osvětlení na odkládací ploše nebo na kovové destičky (kontakty) v levých úchytech.</p> <p>Bezpečnostní vypínání vypne LED osvětlení na všech odkládacích plochách.</p> <ul style="list-style-type: none">■ Otřete nerezovou lištu s LED osvětlením vlhkou utěrkou, osušte ji případně ji nechte uschnout mimo přístroj. Očistěte rovněž kovové destičky (kontakty) v úchytu.■ Než zasunete odkládací plochu s osvětlením, dbejte na to, aby byly kontakty čisté a suché.■ Zasouvejte odkládací plochu, dokud zřetelně nezačlapne.■ Zavřete dvířka přístroje. <p>Po opětovném otevření dvířek přístroje vnitřní osvětlení zase funguje.</p> <p>Pokud důvody nejsou toto, vyskytuje se porucha.</p> <ul style="list-style-type: none">■ Zavolejte servisní službu.

Všeobecné problémy s přístrojem

Problém	Příčina a odstranění
Mrazené potraviny přimrzly k sobě.	Obal potravin nebyl při ukládání suchý. ■ Uvolněte zmrazené potraviny tupým předmětem, např. rukojetí lžice.
Jsou teplé vnější stěny přístroje.	Nejedná se o závadu! Teplo vznikající výrobou chladu se využívá na to, aby se nevytvářelo orosení.
Nezazní varovný tón, ačkoli jsou již delší dobu otevřená dvířka přístroje.	Nejedná se o závadu! Varovný tón v nastavovacím režimu byl vypnut (viz "Provedení dalších nastavení – Nastavení/vypnutí hlasitosti varovných a signálních tónů 🔔)").

Příčiny hluků

Normální hluky	Čím vznikají?
Brrrrr ...	Bručení pochází z motoru (kompresor). Při zapínání motoru může být krátkodobě trochu hlasitější.
Blubb, blubb ...	Bublání, klokotání nebo bzučení pochází z chladiwa tekoucího trubkami.
Klik ...	Cvakání je slyšet vždy, když termostat zapíná nebo vypíná motor.
Sssrrrrr ...	Tiché šumění může pocházet od proudu vzduchu uvnitř přístroje.
Knack ...	Praskání je slyšet vždy, když v přístroji dochází k dilataci materiálu.
Uvědomte si, že se hlukům pocházejícím z motoru a proudění v chladicím okruhu nelze vyhnout!	

Hluky	Příčina a odstranění
Klepání, chrastění, řinčení	Přístroj nestojí rovně. Vyrovnajte ho pomocí vodováhy. Použijte na to stavěcí nohy pod přístrojem nebo ho něčím podložte.
	Přístroj se dotýká jiného nábytku nebo přístrojů. Odsuňte ho.
	Vyklájí se nebo vážnou zásuvky nebo odkládací plochy. Zkontrolujte vyjímatelné díly a případně je znovu nasadte.
	Navzájem se dotýkají lahve nebo nádoby. Odsuňte je trochu od sebe.

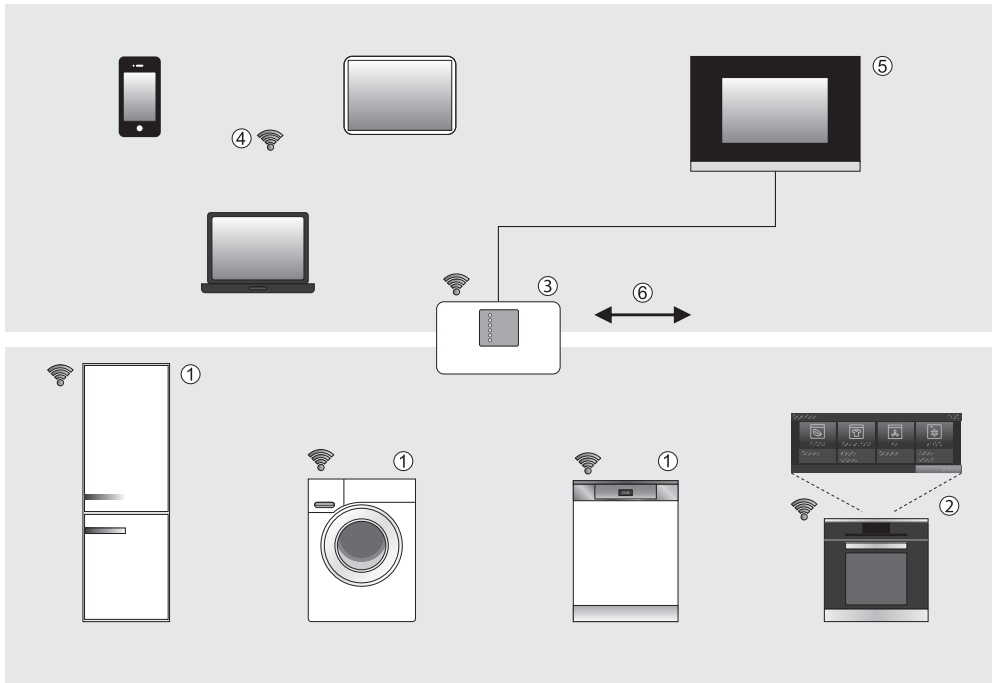

- ① Příklad pro domácnost kompatibilní s Miele@home
- ② Miele@home přístroj pro domácnost s funkcí SuperVision
- ③ WiFi router
- ④ mobilní koncová zařízení (smartphone, PC tablet, notebook)
- ⑤ připojení k Homeautomation systémům
- ⑥ připojení k internetu

Váš přístroj pro domácnost ①/ ② je možné zapojit do sítě.

Aby bylo možné zapojit Váš přístroj pro domácnost do sítě, potřebuje WiFi modul nebo WiFi adaptér (podle přístroje pro domácnost integrovaný, dodaný nebo jako příslušenství k dokoupení).

Pomocí WiFi routeru ③ a aplikace Miele@mobile lze Váš přístroj pro domácnost zapojit do systému Miele@home.

V systému Miele@home posílají přístroje pro domácnost schopné začlenění do sítě informace o svém provozním stavu a upozornění k průběhu programu aplikaci na mobilních koncových zařízeních ④ nebo zobrazovacímu zařízení ②, např. pečicí troubě s funkcí SuperVision.

Zobrazení informací, řízení přístrojů pro domácnost

- Mobilní koncová zařízení ④ s aplikací Miele@mobile
S chytrým telefonem smartphone, PC tabletem nebo notebookem lze zobrazovat stavové informace přístrojů pro domácnost a provádět některé řídicí povely. Další možnosti použití aplikace Miele@mobile vyplývají z příslušných zapojených přístrojů pro domácnost.
- SuperVision přístroj pro domácnost ②
Na displeji některých přístrojů pro domácnost schopných začlenění do sítě se může zobrazovat stav jiných do sítě začlenitelných přístrojů pro domácnost.

WiFi

Tip: Zajistěte, aby byl v místě instalace Vašeho přístroje pro domácnost k dispozici dostatečně silný signál Vaší WiFi sítě.

Pro připojení přístrojů pro domácnost s integrovaným WiFi modulem k WiFi síti musíte nejprve aktivovat síťovou funkci (viz kapitola "Nastavení").

Pro připojení přístrojů pro domácnost s externím WiFi modulem nebo WiFi adaptérem k WiFi síti musíte nejprve zasunout WiFi modul nebo namontovat WiFi adaptér (viz montážní a instalační návod WiFi modulu nebo WiFi adaptéru).

Další informace

K příslušenství jsou přiloženy samostatné návody k instalaci a použití.

Další informace k Miele@home najdete na webových stránkách Miele a v návodech k použití jednotlivých komponentů Miele@home.

Aplikace Miele@mobile

Aplikaci Miele@mobile si můžete stáhnout zadarmo z Apple App Store® nebo Google Play Store™.



Servisní služba

Při poruchách, které nedokážete odstranit sami, informujte

- Vašeho specializovaného prodejce Miele nebo
- servisní službu Miele.

Telefonní číslo servisní služby najdete na konci tohoto návodu k obsluze a montáži.

Servisní služba bude potřebovat modelové označení a výrobní číslo.

Zobrazení informací o přístroji

Tyto informace naleznete v nastavovacím módu pod informace **i** (viz "Provedení dalších nastavení – Vyžádání informací") nebo na typovém štítku ve vnitřním prostoru přístroje.

– Zobrazení licenčních ujednání

Pod © si můžete nechat zobrazit použité licence.

Záruční doba a záruční podmínky

Záruční doba činí 2 roky.

Záruční podmínky se řídí platnými právními předpisy. Bližší informace k záručním podmínkám naleznete na www.miele.cz.

Telefonní číslo najdete na konci tohoto návodu k obsluze a montáži.

Elektrické připojení

Přístroj smí být připojen výhradně přiloženým přívodním síťovým kabelem (střídavý proud 50 Hz, 220–240 V).

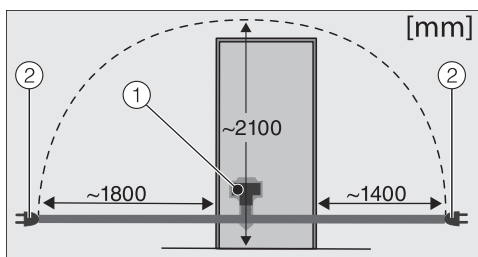

- ① přístrojová zástrčka
- ② síťová zástrčka

Delší přívodní síťový kabel je k dostání u servisní služby Miele.

Jištění musí být minimálně 10 A.

Přístroj smí být připojen pouze k řádně nainstalované zásuvce s ochranným kontaktem. Elektrická instalace musí být provedena podle VDE 0100.

Aby bylo v případě nouze možné odpojit přístroj rychle od proudu, musí být zásuvka umístěná mimo oblast zadní strany přístroje a musí být snadno přístupná.

Pokud by po zabudování nebyla zásuvka již přístupná, musí být v místě instalace k dispozici odpojovací zařízení všech pólů. Za takové odpojovací zařízení se považují vypínače se vzdáleností rozpojených kontaktů nejméně 3 mm. Patří k nim jističe vedení, pojistky a stykače (EN 60335).

Síťová zástrčka ani síťový kabel přístroje se nesmí dotýkat zadní strany tohoto přístroje, protože by se mohly poškodit jeho vibracemi. To by mohlo způsobit zkrat.

K zásuvkám v oblasti zadní strany tohoto přístroje by se neměly připojovat ani jiné přístroje.

Připojení přes prodlužovací kabel není dovoleno, protože prodlužovací kabely nezaručují nutnou bezpečnost přístroje (např. nebezpečí přehřátí).

Přístroj se nesmí připojovat na elektrické střídače, které se používají při autonomním zásobování elektrickou energií, např. ze **solárního systému**. Jinak může při zapnutí přístroje dojít k bezpečnostnímu vypnutí kvůli napětovým špičkám. Může se poškodit elektronika! Stejně tak se přístroj nesmí provozovat ve spojení s takzvanými **úspornými zástrčkami**, protože omezují přívod elektrické energie k přístroji a přístroj se přehřívá.

Připojení přístroje

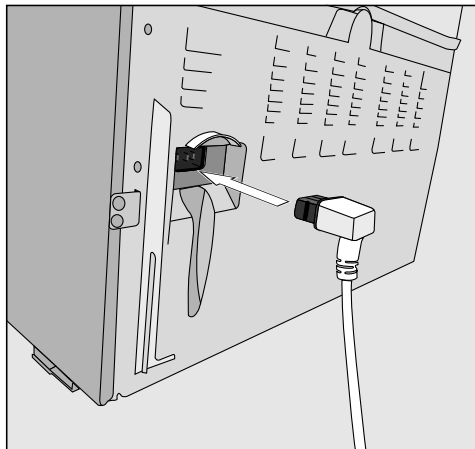

- Zasuňte zástrčku přístroje na zadní straně přístroje.

Dbejte na to, aby byla zástrčka přístroje správně zaklapnutá.

- Zasuňte síťovou zástrčku přístroje do zásuvky.

Přístroj je nyní připojený k elektrické síti:

Na displeji se objeví .

Postupujte nyní podle kroků, jak jsou popsány v kapitole "Zapnutí a vypnutí přístroje – Zapnutí přístroje".

Pokyny pro umístění

 **Nebezpečí požáru a poškození!**
Přístroje vydávající teplo jako např. malé pečicí trouby, dvojsvačice nebo toastovače se mohou vznítit.
Nestavte je na přístroj.

Tento přístroj byste neměli stavět bezprostředně vedle dalšího přístroje ("side-by-side")! Protože přístroj není vybavený topením v bočních stěnách, může vést umístění "side-by-side" k vytváření kondenzátu! Informujte se na to u Vašeho specializovaného prodejce.

Místo instalace

Nezvolte místo přímo vedle sporáku, topení nebo v prostoru okna s přímým slunečním zářením. Čím vyšší je teplota v místnosti, tím déle běží kompresor a tím vyšší je spotřeba energie. Vhodná je suchá místnost, kterou je možno větrat.

Při umístování přístroje kromě toho dbejte následujícího:

- Zásuvka musí být umístěna mimo oblast zadní strany přístroje a v případě nouze musí být snadno přístupná.
- Zástrčka ani síťový kabel se nesmí dotýkat zadní strany přístroje, protože by se mohly poškodit jeho vibracemi.
- K zásuvkám v oblasti zadní strany tohoto přístroje by se neměly připojovat ani jiné přístroje.

 **Při vysoké vlhkosti vzduchu se může srážet kondenzát na vnějších plochách přístroje.**

Tato kondenzační voda může vést ke korozi na vnějších stěnách přístroje.

Aby se tomu předešlo, doporučuje se umístit přístroj s dostatečným větráním v suché a/nebo klimatizované místnosti.

Po umístění se prosím přesvědčte, že se správně zavírají dvířka přístroje, byly dodrženy uvedené větrací a odvětrávací profily a přístroj byl umístěn podle popisu.

Klimatická třída

Přístroj je koncipován pro určitou klimatickou třídu (rozsah teplot v místnosti), jejíž meze musí být dodrženy. Klimatická třída je uvedena na typovém štítku uvnitř přístroje.

Klimatická třída	Teplota v místnosti
SN	+10 až +32 °C
N	+16 až +32 °C
ST	+16 až +38 °C
T	+16 až +43 °C

Nižší teplota v místnosti vede k delší klimatické době kompresoru. To může vést k vyšším teplotám v přístroji a tím k následným škodám.

Větrání a odvětrávání

Vzduch u zadní stěny přístroje se ohřívá.

⚠ Větrací a odvětrávací profily nesmí být zakryty nebo zastavěny, aby bylo zajištěno bezvadné větrání a odvětrávání. Kromě toho musí být pravidelně čištěny od prachu.

Montáž přiložených distančních stěnových opěrek

Aby bylo dosaženo deklarované spotřeby energie a zabráněno se vytváření kondenzátu při vysoké teplotě okolí, je nutno použít distanční stěnové opěrky. S namontovanými opěrkami se zvětší hloubka přístroje asi o 15 mm. Pokud opěrky nepoužijete, nemá to vliv na funkčnost přístroje. Při malé vzdálenosti od zdi se ovšem nepatrně zvýší spotřeba energie.

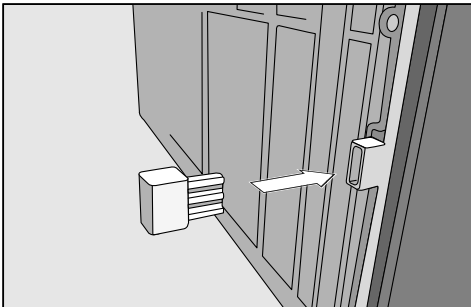

- Namontujte distanční stěnové opěrky na zadní straně přístroje vlevo dole a vpravo dole.

Omezení úhlu otevření dvířek přístroje

Panty dvířek jsou z výroby nastavené tak, aby bylo možné otevřít dvířka přístroje až do úhlu 115°. Pokud například dvířka přístroje při otvírání naráží na sousední stěnu, měli byste úhel otvírání dvířek omezit na 90°.

Omezovače otevření dvířek by se měly namontovat před umístěním přístroje.

Montáž omezovače otevření dvířek

- Vytáhněte síťovou zástrčku nebo vypněte jistič domovní instalace.

– Demontáž tlumiče zavírání dvířek

- Otevřete horní dvířka přístroje.

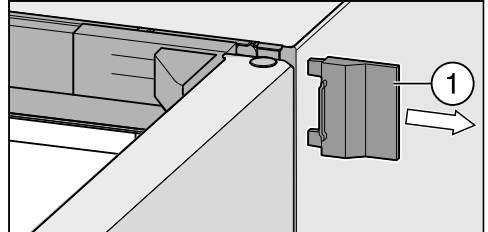

- Odsuňte pravý vnější kryt ①.

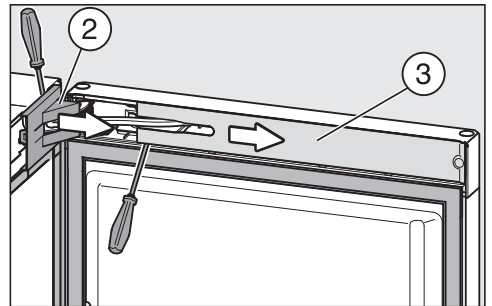

- Sundejte kryt ② z pantu dvířek a kryt ③ z tlumiče zavírání dvířek.

Pokyny pro umístění

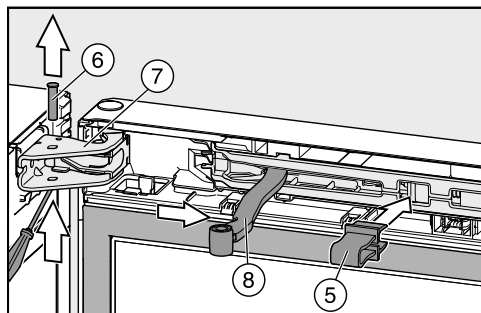

- Zaklapněte červenou pojistku ⑤ (je přiložena k přístroji) do otvoru.

Přes pojistku se nemůže smrštít tlumič zavírání dvířek a nedá se sklpnout uchycení dvířek.

Červenou pojistku odstraňte až poté, co k tomu budete vyzváni!

- Vysuňte čep ⑥ na pantu dvířek ⑦ a odejměte ho.
- Odklopte kloubové rameno ⑧ tlumiče zavírání dvířek z pantu dvířek.

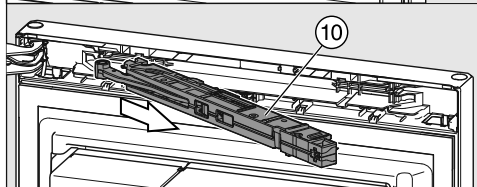
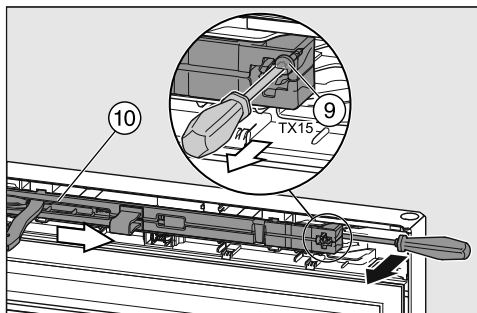

- Vyšroubujte šroub ⑨ na tlumiči zavírání dvířek ⑩ a zasuňte šroubovák za tlumič.
- Odejměte tlumič zavírání dvířek ⑩.

- Montáž omezovače otevření dvířek

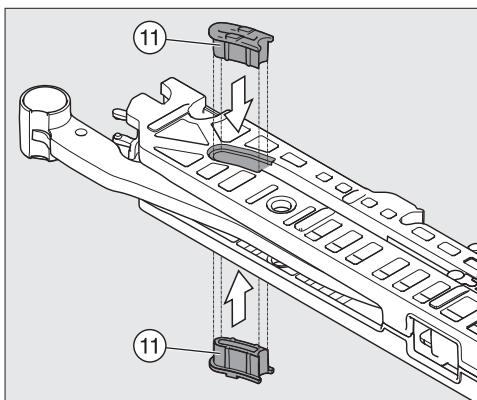

- Zatlačte po jednom omezovači otevření dvířek ⑪ shora a zespodu.

- Montáž tlumiče zavírání dvířek

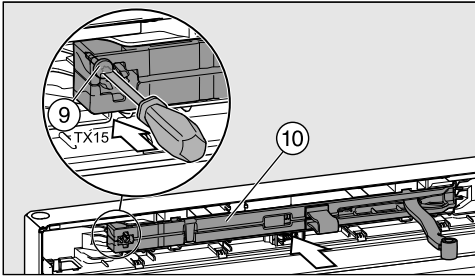

- Nejprve tlumič zavírání dvířek ⑩ nasadíte zešikma až na doraz na straně pantu.
- Zasuňte pak druhý konec tlumiče zavírání dvířek do vybrání.
- Přišroubujte tlumič zavírání dvířek šroubem ⑨.

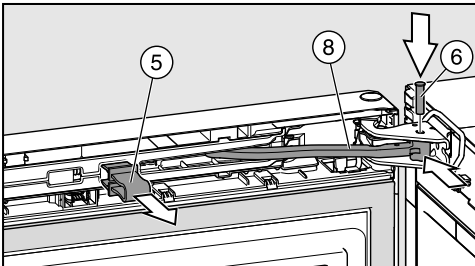

- Zasuňte kloubové rameno ⑧ do otvoru pantu dvířek.
- Nasadte shora čep ⑤ na pant dvířek. Šroubovákem ho zašroubujte (asi ¼ otáčky) tolik, až obě západky na úložném čepu správně zapadnou do drážek.
- Vytáhněte červenou pojistku ⑤.

Tip: Pokud budete někdy později chtít znovu změnit směr otevírání dvířek, červenou pojistku uschovejte.

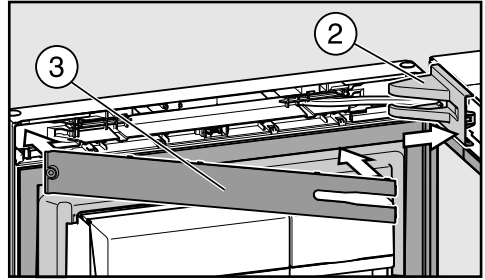

- Nasadíte krytku ② na pant dvířek.
- Nasadíte panel ③, aby zaklapl.

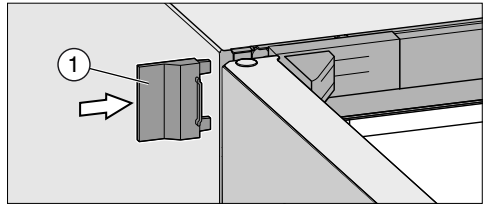

- Nasuňte vnější kryt ①.
- Zavřete dvířka přístroje.

Pokyny pro umístění

Umístění přístroje

⚠ Přístroj postavte s pomocníkem.

⚠ Přístroj umísťujte jen v nenaplněném stavu.

⚠ Na choulostivých podlahách posouvejte přístroj opatrně, aby se podlaha nepoškodila.

Pro snadnější umístění přístroje se na jeho zadní straně nachází nahoře přepravní úchyty a dole přepravní kolečka.

- Umístěte přístroj už teď co nejbližší stanovenému místu instalace.
- Připojte přístroj k elektrické síti podle popisu v kapitole "Elektrické připojení".
- Posuňte přístroj opatrně na stanovené místo instalace.
- Umístěte přístroj distančními stěnovými opěrkami (pokud jsou namontované) případně zadní stranou přímo ke zdi.

⚠ Dvířka přístroje mohou narážet na stěnu místnosti a poškodit se tím. Chraňte skleněná dvířka před narážením, např. plstěnými dorazy na stěně místnosti.

Vyrovnaní přístroje

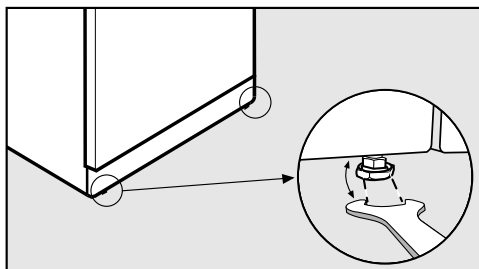

- Pomocí přiloženého vidlicového klíče vyrovnejte přístroj předními stavěcími nožkami tak, aby stál pevně a rovně.

Podepření dvířek přístroje

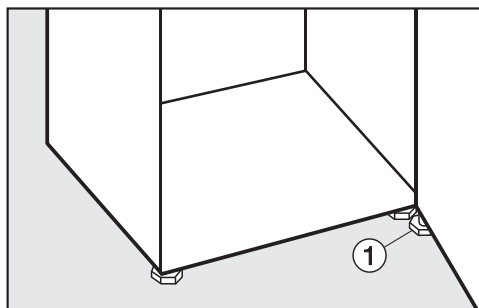

- **V každém případě** vyšroubujte stavěcí nožku ① na spodním uchycení dvířek tolik, aby dosedala na podlahu. Pak nožku vyšroubujte ještě o ¼ otáčky.

Vestavba přístroje do kuchyňské linky

! Pokud nedodržíte uvedené větrací a odvětrávací profily, bude se častěji zapínat kompresor a poběží delší dobu.

To vede ke zvýšené spotřebě energie a ke zvýšené provozní teplotě kompresoru, což může mít za následek jeho poškození.

Bezpodmínečně dodržujte uvedené větrací a odvětrávací profily.

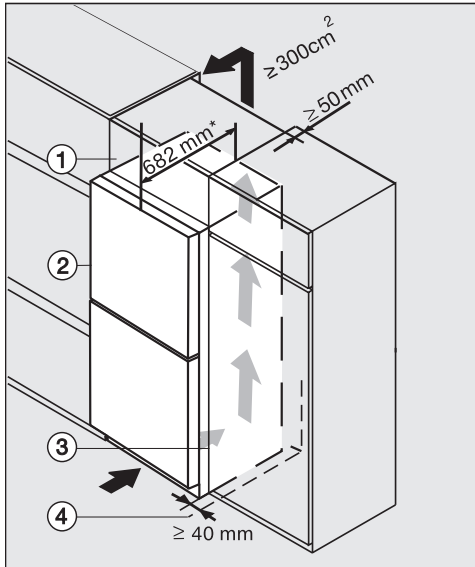

- ① nastavná skříň
- ② přístroj
- ③ kuchyňská skříň
- ④ stěna

* U přístrojů s namontovanými distančními stěnovými opěrkami se hloubka přístroje zvětší asi o 15 mm.

Přístroj lze vestavět do každé kuchyňské linky a umístit přímo vedle kuchyňské skříň. Čelo přístroje je pak předsazené o 82 mm oproti čelu kuchyňské skříň. Díky tomu se dají bezvadně otvírat a zavírat dvířka přístroje. Pro výškové vyrovnání přístroje s kuchyňskou linkou lze nad přístrojem umístit odpovídající nastavnou skříň ①.

Při umístění přístroje u stěny ④ je na straně pantů mezi stěnou ④ a přístrojem ② nutný odstup nejméně 40 mm.

Čím větší je odvětrávací profil, tím energeticky úsporněji pracuje kompresor.

- Pro větrání a odvětrávání je na zadní straně přístroje nutno zajistit odtažový kanál hloubky nejméně 50 mm po celé šířce nastavné skříň.
- Odvětrávací profil pod stropem místnosti musí činit nejméně 300 cm², aby byl možný nerušený odtah zahřátého vzduchu.

Pokyny pro umístění

Rozměry přístroje

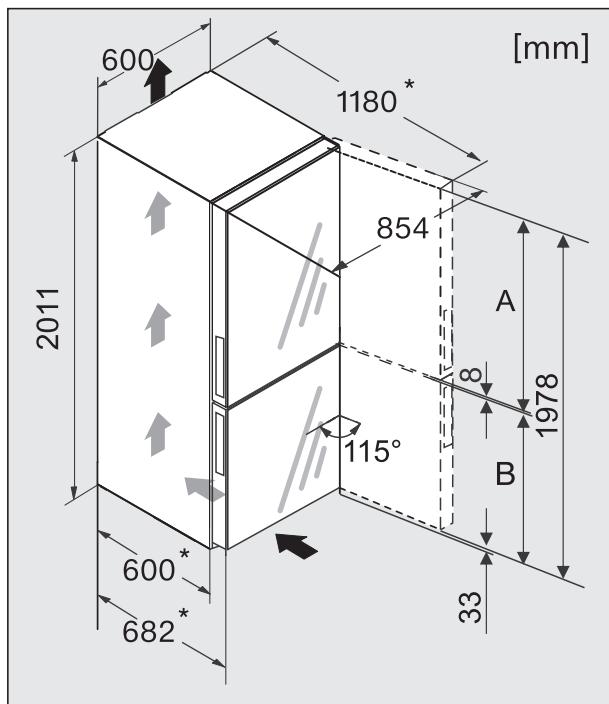

* Rozměr bez namontovaných distančních stěnových opěrek. Použijete-li přiložené opěrky, zvětší se hloubka přístroje o 15 mm.

	A [mm]	B [mm]
KFN 29683 D obsw	1180	790
KFN 29683 D brws	1180	790

Změna směru otvírání dvířek

Přístroj se dodává s pravými dvířky. Jestliže potřebujete levá dvířka, musíte změnit směr jejich otvírání.

⚠ Změnu směru otvírání dvířek provádějte bezpodmínečně s pomocníkem.

⚠ Když je poškozené těsnění nebo vyklouzlo z drážky, nemusí se případně správně zavírat dvířka přístroje a poklesne chladicí výkon.

Ve vnitřním prostoru se vytváří kondenzát a může se vytvořit námraza. Nepoškodte těsnění dvířek a dbejte na to, aby nevyklouzlo z drážky.

Příprava

Pro změnu směru otvírání dvířek budete potřebovat následující nářadí:

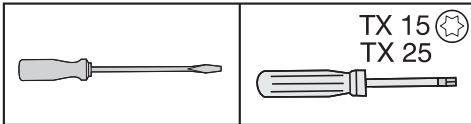

- Pro ochranu dvířek přístroje a svojí podlahy před poškozením během změny směru otvírání dvířek rozprostřete na podlaze před přístrojem vhodnou podložku.
- Vyměňte úložné police / přihrádku na lahve v dvířkách přístroje.

Odejmutí horních krytů

- Otevřete horní dvířka přístroje.

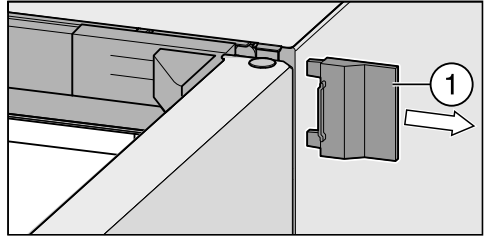

- Odsuňte pravý vnější kryt ①.

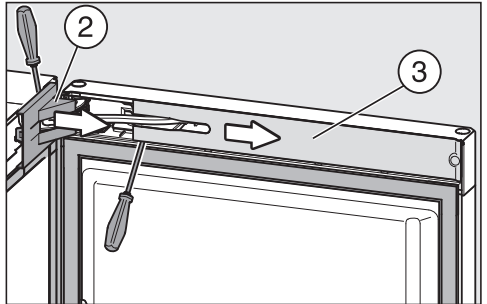

- Sundejte kryt ② z pantu dvířek a kryt ③ z tlumiče zavírání dvířek.

Změna směru otvírání dvířek

Uvolnění horního tlumiče zavírání dvířek

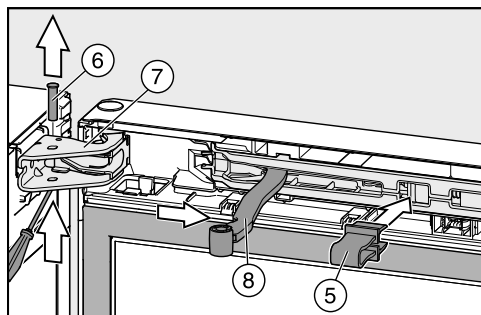

- Zaklapněte červenou pojistku ⑤ (je přiložena k přístroji) do otvoru.

Přes pojistku se nemůže smrštít tlumič zavírání dvířek a nedá se sklpnout uchycení dvířek.

Červenou pojistku odstraňte až poté, co k tomu budete vyzváni!

- Vysuňte čep ⑥ na pantu dvířek ⑦ a odejměte ho.
- Odklopte kloubové rameno ⑧ tlumiče zavírání dvířek z pantu dvířek.

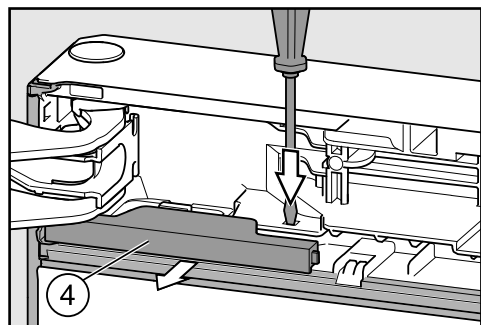

- Plochým šroubovákem zatlačte dolů přichytku a vytáhněte kryt ④ ze západky.

Uvolnění spojovacího kabelu na horním pantu dvířek

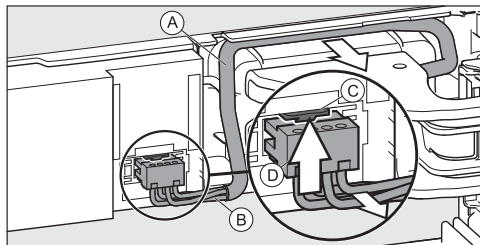

- Opatrně uvolněte kabel ① nad pantem dvířek z vodítka.
- Opatrně vytáhněte prameny kabelu ② z kanálku.
- Zatlačte přichytku ③ nahoru a opatrně vytáhněte konektor ④.

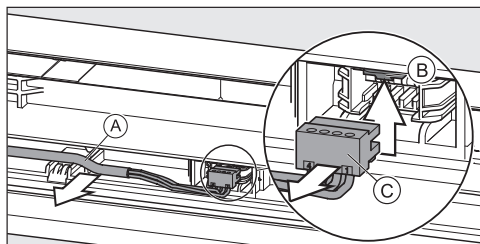

- Opatrně uvolněte šedý kabel ① z vodítka v dvířkách přístroje.
- Zatlačte přichytku ② nahoru.
- Opatrně vytáhněte konektor ③.

Změna směru otvírání dvířek

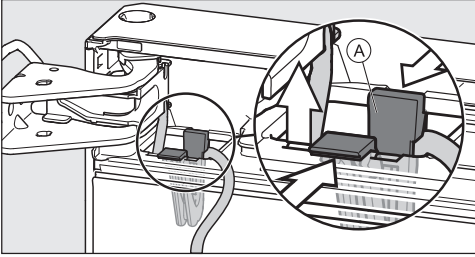

- Smáčkněte přichytku **A**.
- Vytáhněte držák kabelu s kabelem, který je na něm upevněný.

Odejmutí horních dvířek přístroje

⚠ Nebezpečí úrazu při odnímání horních dvířek přístroje!

Jakmile v následujícím odstraníte čep na pantu dvířek, nebudou již zajištěná horní dvířka přístroje!

Dvířka přístroje musí přidržovat další osoba.

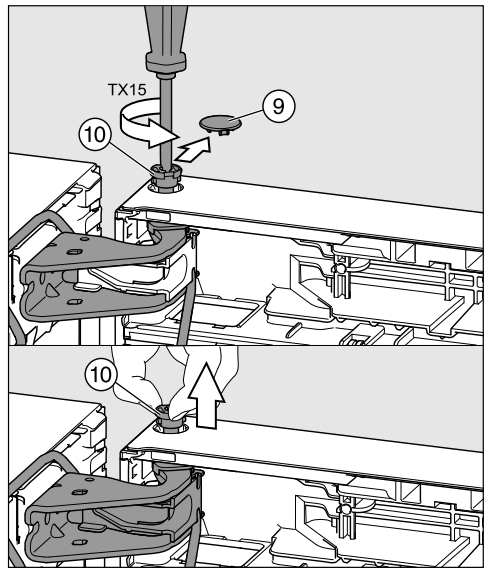

- Opatrně stáhněte pojistnou krytku **9**.
- Vyšroubujte trochu čep **10** (asi $\frac{1}{4}$ otáčky), až to cvakne.
- Nyní čep **10** prsty úplně vytáhněte.

Změna směru otvírání dvířek

⚠ Nebezpečí úrazu při odnímání horních dvířek přístroje!

Jakmile úložný čep nezůstane zastrčený v prostředním uchycení dvířek, nýbrž v horních dvířkách přístroje, nebudou zajištěna spodní dvířka a mohou spadnout.

Dbejte na to, aby úložný čep zůstal zastrčený v prostředním uchycení dvířek a ve spodních dvířkách přístroje.

- Odejměte horní dvířka přístroje a postavte je opatrně stranou.

Uvolnění spodního tlumiče zavírání dvířek

- Otevřete spodní dvířka přístroje.

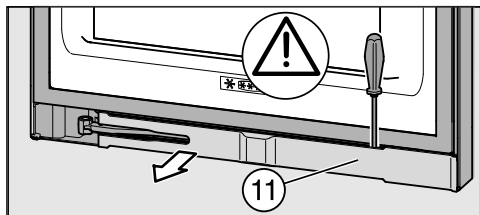

- Odejměte panel 11.

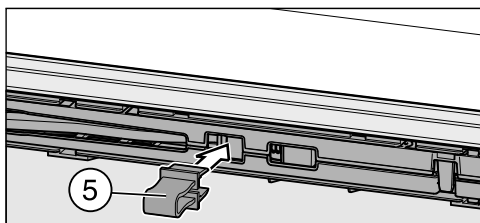

- Zaklapněte červenou pojistku 5 (je přiložena k přístroji) do otvoru.

Přes pojistku se nemůže smrštít tlumič zavírání dvířek a nedá se sklápnout uchycení dvířek.

Červenou pojistku odstraňte až poté, co k tomu budete vyzváni!

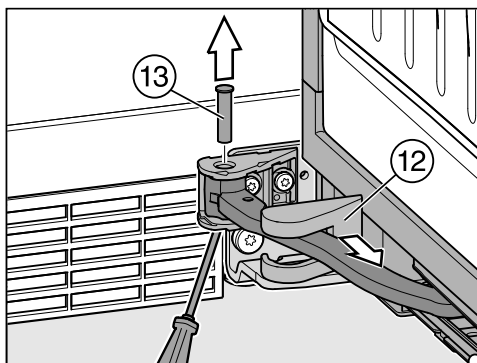

- Stáhněte kryt 12 a posouvejte ho na tlumiči zavírání dvířek dál, dokud nebude dobře přístupné uchycení dvířek.
- Zespodu vysuňte čep 13 na uchycení dvířek a odejměte ho.

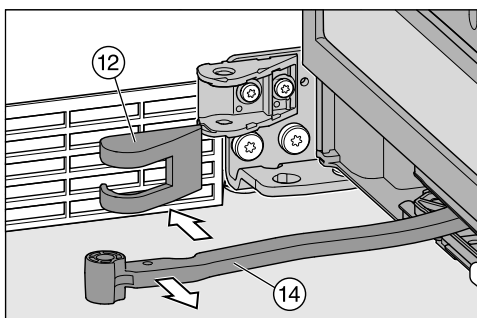

- Odklopte kloubové rameno 14 tlumiče zavírání dvířek z uchycení dvířek a odstraňte kryt 12.

Odejmutí spodních dvířek přístroje

⚠ Nebezpečí úrazu při odnímání spodních dvířek přístroje!

Jakmile v následujícím odstraníte úložný čep ze spodních dvířek přístroje, nebudou již spodní dvířka zajištěná.

Dvířka přístroje musí přidržovat další osoba.

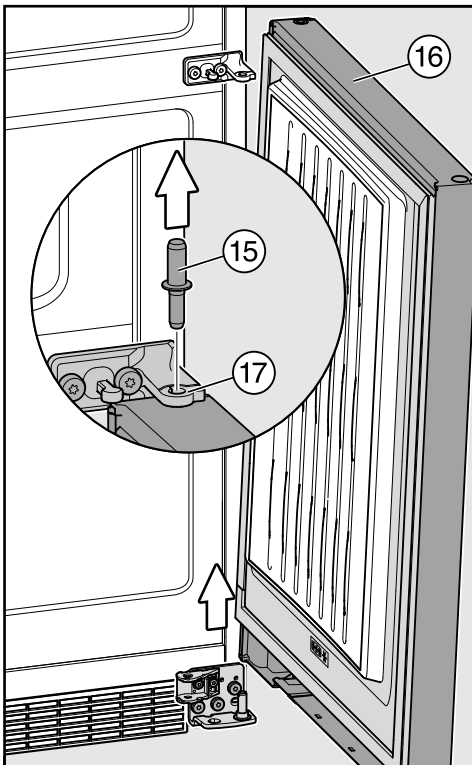

- Vytáhněte úložný čep ⑮ z úložného pouzdra spodních dvířek přístroje ⑯.

Tip: Dávejte pozor na šedou plastovou krytku ⑰ na prostředním uchycení dvířek. Při odnímání dvířek přístroje může spadnout.

- Odejměte spodní dvířka přístroje ⑯ směrem nahoru a opatrně je odložte.

Přemístění spodního uchycení dvířek

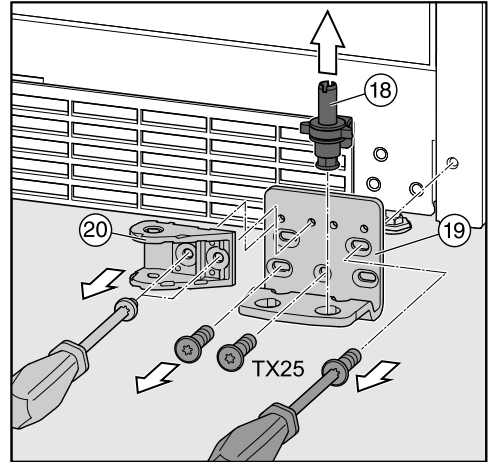

- Vytáhněte nahoru kompletní úložný čep ⑱ s podložkou a stavěcí nožkou.
- Odšroubujte uchycení dvířek ⑲.
- Odšroubujte držák ⑳ tlumiče zavírání dvířek.

Změna směru otvírání dvířek

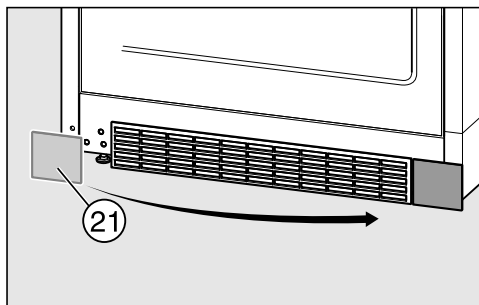

- Odejměte krytku (21) a nasadte ji na druhou stranu.

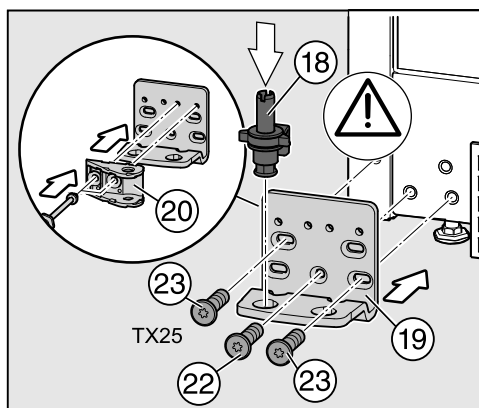

- Otočte držák (20) o 180° a přišroubujte ho do dvou protějších děr uchycení dvířek.
- Přišroubujte uchycení dvířek (19) na druhé straně, začněte šroubem (22) dole uprostřed.
- Potom zašroubujte oba zbývající šrouby (23).
- Nasadte opět kompletní úložný čep (18) s podložkou a stavěcí nožkou.

Důležité! Západka na úložném čepu musí opět směřovat dozadu.

Přemístění prostředního uchycení dvířek

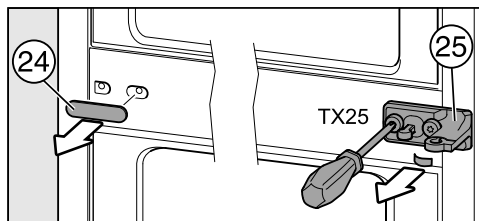

- Sundejte krytku (24).
- Odšroubujte uchycení dvířek (25) s ochrannou fólií pod ním.

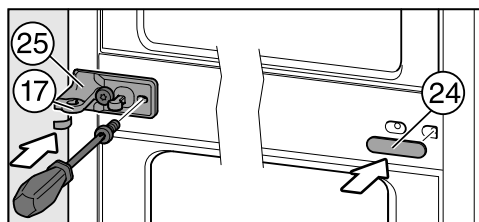

- Otočte uchycení dvířek (25) o 180° a přišroubujte je s ochrannou fólií na druhou stranu.

Ochranná fólie chrání před poškozením pláště přístroje.

- Nasadte šedou plastovou krytku (17) otočenou o 180° opět na uchycení dvířek.

Tip: Plastová kryтка (17) je usazená na vyčnívajícím úložném pouzdrú tak, aby bylo zakryto zespodu a ze strany.

- Nasadte krytku (24) otočenou o 180° opět na druhou stranu.

Přemístění horního pantu dvířek

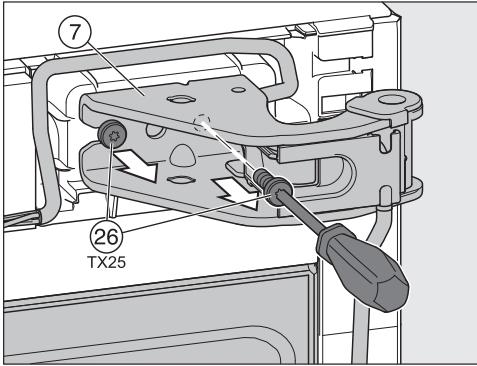

- Vyšroubujte šrouby ②⑥ na pantu dvířek ⑦ a odejměte pant spolu s kabelem.

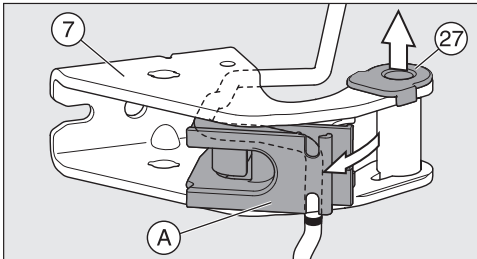

- Vytáhněte úložné pouzdro ②⑦ z vodička na pantu dvířek ⑦.
- Vytočte držák kabelu ①.

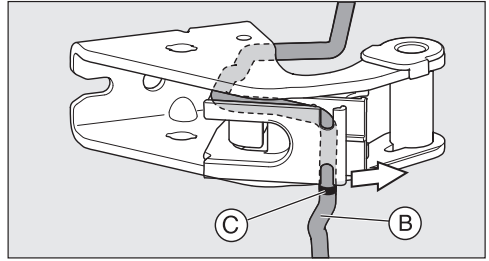

- Uvolněte kabel ② z vodička.

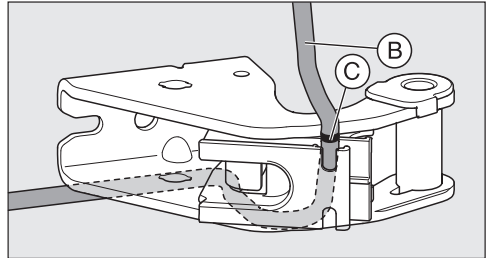

Značka © se přitom musí nacházet u hrany držáku kabelu ①.

- Nasaďte kabel ② zrcadlově obráceně.

Změna směru otvírání dvířek

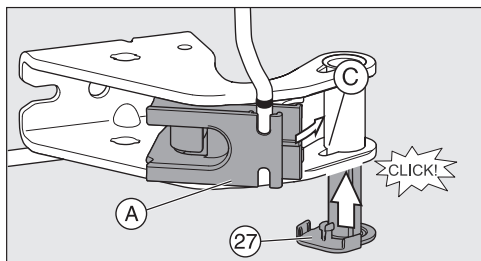

- Zasuňte držák kabelu (A).
- Nasadte úložné pouzdro (27) z druhé strany tak, aby zaklaplo.

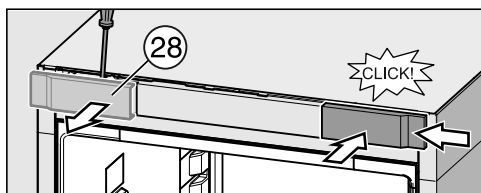

- Sundejte krytku (28).
- Nasadte kryt otočený o 180° znovu na druhou stranu. K tomu kryt posuňte na bok a pak ho naklapněte.

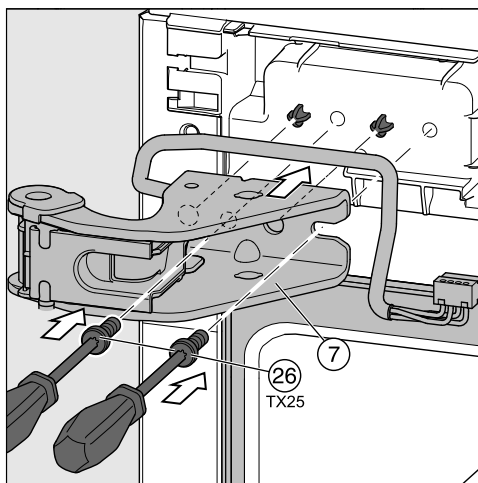

- Nasadte horní pant dvířek (7) na čepy na přístroji.
- Pevně přišroubujte pant dvířek (7) pomocí šroubů (26).

Změna směru otvírání dvířek

Příprava dvířek přístroje

Tip: Pro ochranu dvířek před poškozením rozprostřete vhodnou podložku na pevný podklad. Pak na ni položte odmontovaná dvířka vnějším čelem směrem dolů.

Na obou dvířkách přístroje proveďte následující kroky.

Přemístění pomůcky na otvírání dvířek

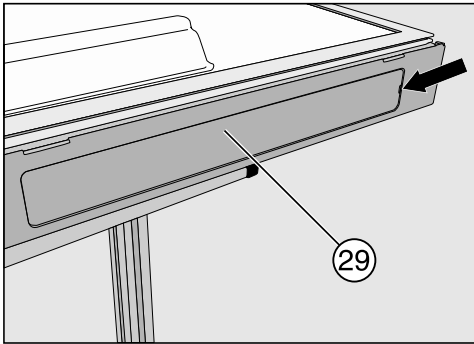

- Odstraňte kryt 29 z otvoru pro úchyt.

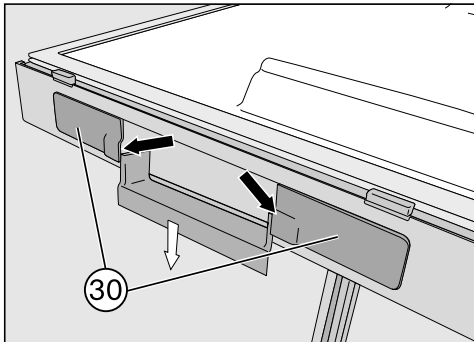

- Odstraňte kryty 30 vpravo a vlevo z úchytu.
- Úplně vyšroubujte šrouby 31 s šedým plastovým límcem.

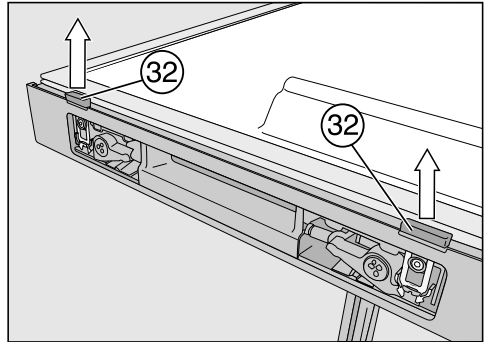

- Vytáhněte otvírací šoupátka dvířek 32 silou nahoru.

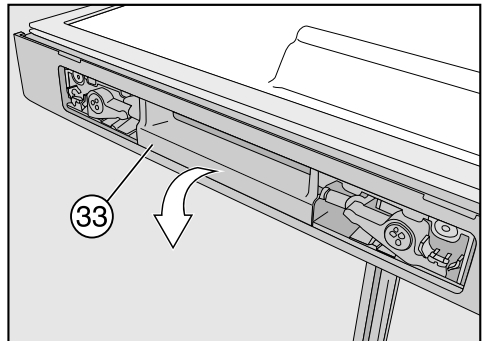

- Odejměte nyní pomůcku na otvírání dvířek 33.

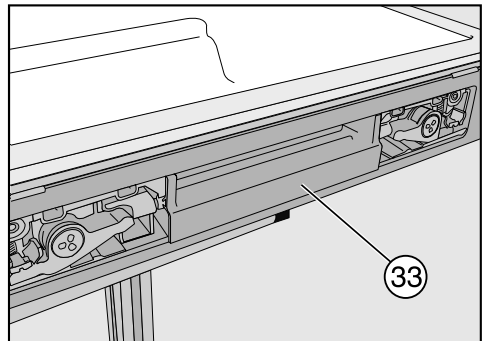

- Nasadte pomůcku na otvírání dvířek 33 znovu na druhé straně.

Změna směru otvírání dvířek

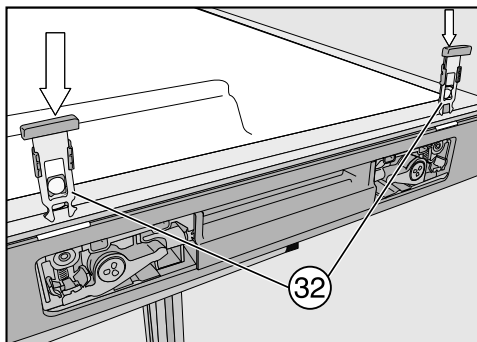

- Zasuňte otvírací šoupátka dvířek 32 skrz vybrání, dokud neza-klapnou.

Strana se zarovnanou plochou pomůcky na otvírání dvířek přitom musí směřovat k těsnění dvířek. Plastový špalík na šoupátku nesmí dosedat na těsnění dvířek, nýbrž musí směřovat k vnější hraně dvířek přístroje.

- Upevněte pomůcku na otvírání dvířek pomocí šroubů 31 včetně plastových límců. Šrouby neutahujte příliš pevně!

Tip: Manipulací s pomůckou na otvírání dvířek zkontrolujte, zda se snadno pohybuje. Pokud by tomu tak nebylo, musíte šrouby opět trochu povolit.

- Nasadte kryty 29 a 30.

Přemístění tlumiče zavírání dvířek

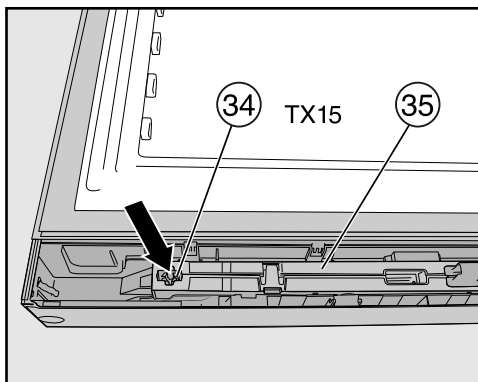

- Vyšroubujte šroub 34 na tlumiči zavírání dvířek 35 a zasuňte šroubovák za tlumič.

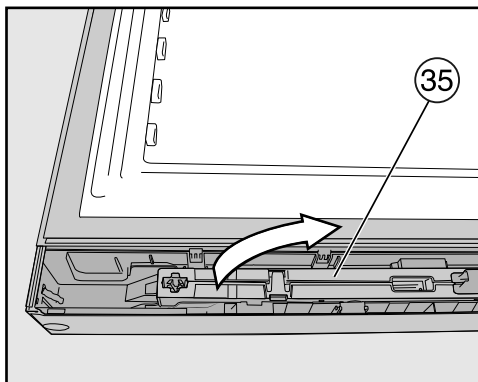

- Odejměte tlumič zavírání dvířek 35 a otočte ho o 180°.

Změna směru otvírání dvířek

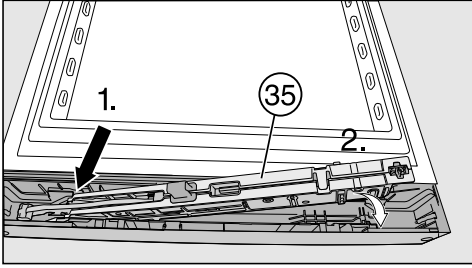

- Nejprve tlumič zavírání dvířek (35) nasadíte zešikma až na doraz na straně pantu.
- Zasuňte pak druhý konec tlumiče zavírání dvířek do vybrání.
- Přišroubujte tlumič zavírání dvířek šroubem (34).

Přemístění zátky úložného pouzdra dvířek

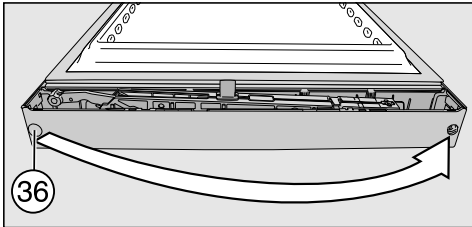

- Vytáhněte zátku (36) z úložného pouzdra dvířek a nasadte ji opět na druhé straně.

Nasazení přiloženého omezovače otevření dvířek do horních dvířek přístroje

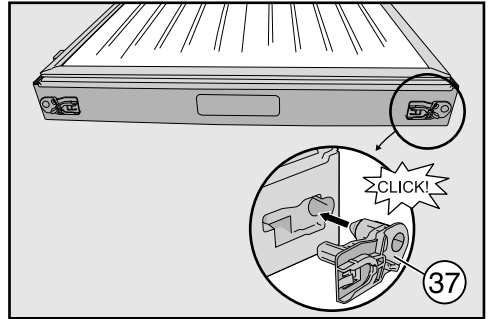

- Nasadte omezovač otevření dvířek (37) (je přiložený k přístroji) do otvoru na spodním okraji dvířek přístroje.
- Odmontujte omezovač otevření dvířek na druhé straně.

Tip: Pokud budete někdy později chtít znovu změnit směr otvírání dvířek, omezovač otevření dvířek uschovejte.

Změna směru otvírání dvířek

Montáž spodních dvířek přístroje

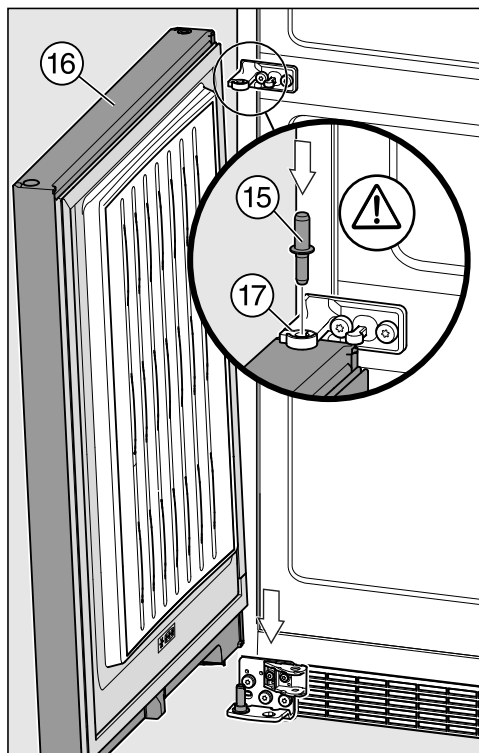

- Nasadte dvířka přístroje 16 shora na úložný čep.
- Nasadte prostřední úložný čep 15 skrz prostřední uchycení dvířek 17 do úložného pouzdra spodních dvířek přístroje.

Důležité! Zápádka na úložném čepu musí opět směřovat dozadu.

Upevnění spodního tlumiče zavírání dvířek

- Otevřete spodní dvířka přístroje.

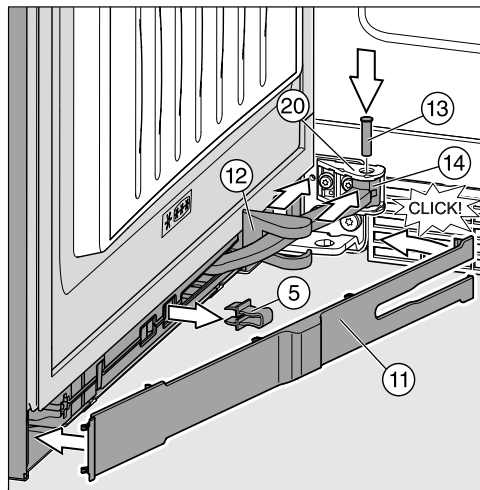

- Nasuňte kryt 12 na kloubové rameno 14 tlumiče zavírání dvířek.
- Otevřete dvířka přístroje o 90°.
- Zasuňte kloubové rameno 14 do otvoru v držáku 20.
- Shora nasadte čep 13 na uchycení dvířek. Šroubovákem ho zašroubujte (asi 1/4 otáčky) tolik, až obě západy na úložném čepu správně zapadnou do drážek.
- Posouvejte kryt 12 na kloubovém rameni 14 tlumiče zavírání dvířek dál, až zaklapne na držáku tlumiče.
- Vytáhněte červenou pojistku 5.

Tip: Pokud budete někdy později chtít znovu změnit směr otvírání dvířek, červenou pojistku uschovejte.

- Nasadte panel 11 nejprve zešikma vůči boku pantu a pak ho zaklapněte.

Změna směru otvírání dvířek

- Zavřete dvířka přístroje.

Montáž horních dvířek přístroje

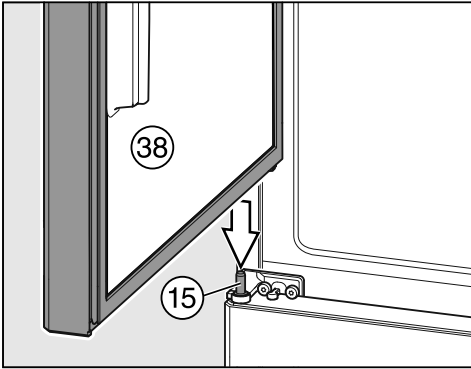

- Nasadte horní dvířka přístroje ③⑧ na prostřední úložný čep ⑮ a horní otvor na straně pantu na dvířkách přístroje zaveďte na pant dvířek s úložným pouzdem.

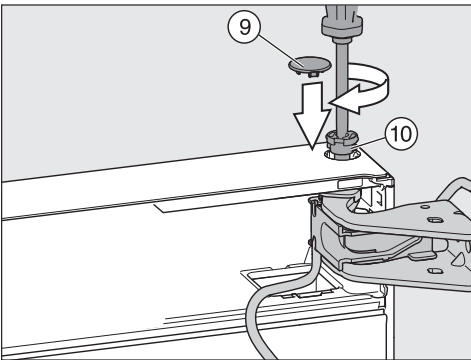

- Nasadte čep ⑩ prsty do úložného pouzdra dvířek.
- Zašroubujte čep ⑩ (asi ¼ otáčky), až to cvakne.
- Nasadte pojistnou krytku ⑨ na čep.

Dvířka přístroje budou namontovaná a zajištěná teprve tehdy, až bude správně nasazená pojistná krytka ⑨.

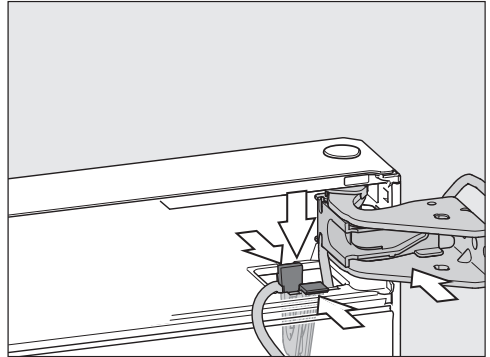

- Nasadte držák s kabelem, který je na něm připevněný, do otvoru: přichytka s delším otvorem přitom musí směřovat dopředu.
- Tlačte držák dolů, dokud nezaklapne přichytka.

Montáž spojovacího kabelu na horním pantu dvířek

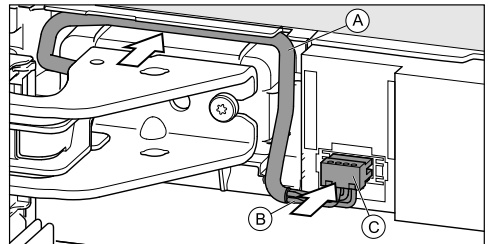

- Zaveďte kabel ① nad pant dvířek a nasadte konektor ③.
- Opatrně uložte prameny kabelu ② do kanálku.
- Opatrně instalujte šedý kabel ① ve vodičku nad uchycením dvířek.

Změna směru otvírání dvířek

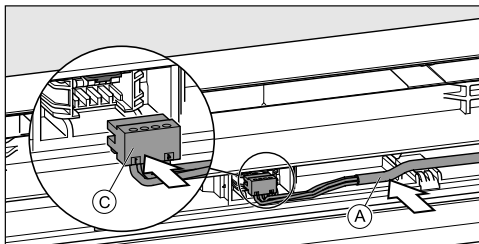

- Uložte šedý kabel (A) do vodička.
- Nasadte konektor (C).

Tip: V případě potřeby uložte zbývající délku kabelu ve vodičku jako smyčku.

Upevnění horního tlumiče zavírání dvířek

- Otevřete dvířka přístroje o 90°.

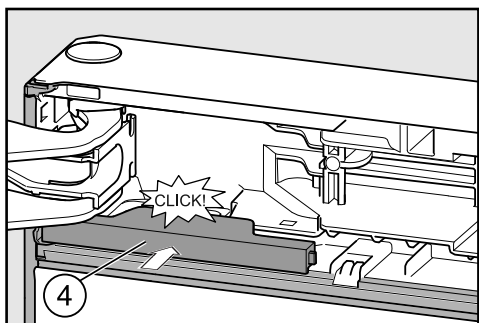

- Zasouvejte kryt (4), dokud nezačklapne.

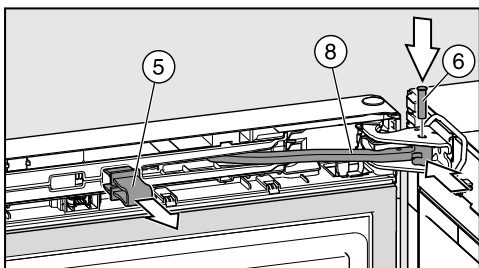

- Zasuňte kloubové rameno (8) do otvoru pantu dvířek.

- Nasadte shora čep (6) na pant dvířek. Šroubovákem ho zašroubujte (asi 1/4 otáčky) tolik, až obě západky na úložném čepu správně zapadnou do drážek.
- Vytáhněte červenou pojistku (5).

Tip: Pokud budete někdy později chtít znovu změnit směr otvírání dvířek, červenou pojistku uschovejte.

Nasazení horních krytů

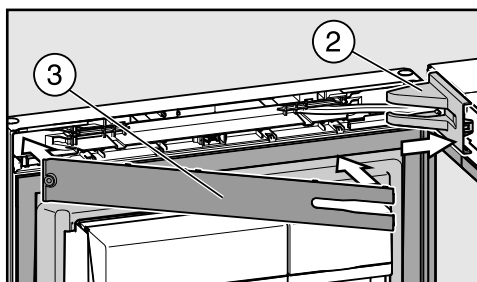

- Nasadte krytku (2) na pant dvířek.
- Nasadte panel (3), aby zaklapl.

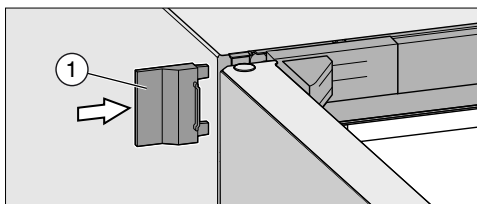

- Nasuňte vnější kryt (1).
- Zavřete dvířka přístroje.

Vyrovnání dvířek přístroje

Dvířka přístroje je možno dodatečně vyrovnat vzhledem k opláštění přístroje.

Na následujícím obrázku nejsou dvířka přístroje vyobrazena zavřená, aby bylo možné lépe rozpoznat postupy.

Vyrovnejte spodní dvířka přístroje prostřednictvím vnějších podélných děr ve spodním uchycení dvířek:

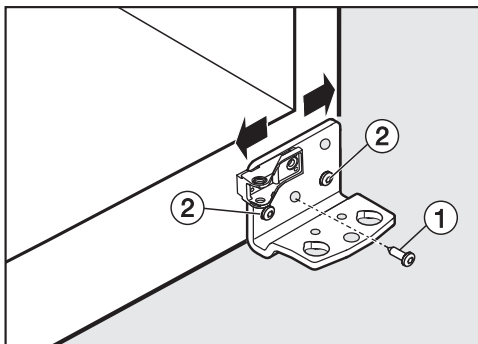

- Vyšroubujte prostřední šroub ① na uchycení dvířek.
- Trochu vyšroubujte dva vnější šrouby ②.
- Vyrovnajte dvířka posunutím uchycení dvířek doleva nebo doprava.
- Potom pevně utáhněte šrouby ②, šroub ① nemusíte znovu šroubovat.

Vyrovnejte horní dvířka přístroje prostřednictvím podélných děr v prostředním uchycení dvířek:

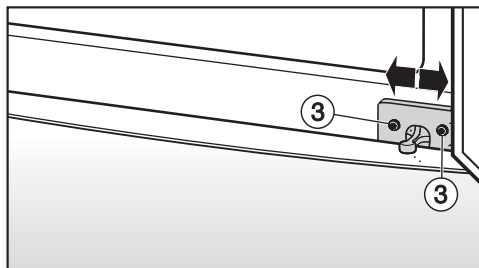

- Trochu vyšroubujte dva šrouby ③.
- Vyrovnajte dvířka posunutím uchycení dvířek doleva nebo doprava.
- Potom pevně utáhněte šrouby ③.

The Miele logo consists of the word "Miele" in a bold, white, sans-serif font, set against a solid black rectangular background.

Miele spol. s r.o.
Holandská 4, 639 00 Brno
Tel.: 543 553 111-3
Fax: 543 553 119
Servis-tel.: 543 553 134-5
E-mail: info@miele.cz
Internet: www.miele.cz

**Servisní služba Miele
příjem servisních zakázek
800 MIELE1
(800 643531)**

Miele & Cie. KG
Carl-Miele-Straße 29
33332 Gütersloh
Německo

KFN 29683 D obsw, KFN 29683 D brws



cs-CZ

M.-Nr. 10 641 540 / 00