

COB8S39WZ KOBBS39WX
EOB8S39WX
EOB8S39WZ



BG Ръководство за употреба	2	SR Упутство за употребу	551
HR Upute za uporabu	53	SK Návod na používanie	601
CS Návod k použití	102	SL Navodila za uporabo	651
ET Kasutusjuhend	150	TR Kullanma Kılavuzu	698
FR Notice d'utilisation	200		
EL Οδηγίες Χρήσης	250		
HU Használati útmutató	301		
LV Lietošanas instrukcija	351		
LT Naudojimo instrukcija	400		
PL Instrukcja obsługi	452		
RO Manual de utilizare	502		

МИСЛИМ ЗА ВАС

Благодарим Ви, че закупихте уред на Electrolux. Избрахте продукт, който носи в себе си десетилетия професионален опит и иновации. Оригинален и стилен, той е създаден с мисъл за Вас. Затова, когато го използвате, можете да сте сигурни, че всеки път ще постигате страхотни резултати.

Добре дошли в Electrolux.

Посетете нашия уебсайт за:



Вижте полезни съвети за употреба, брошури, отстраняване на неизправности, информация за сервиз и ремонт:

www.electrolux.com/support



Регистрирайте Вашия продукт за по-добро обслужване:

www.registerelectrolux.com



Купете аксесоари, консумативи и оригинални резервни части за Вашия уред:

www.electrolux.com/shop

ОБСЛУЖВАНЕ НА КЛИЕНТИ

Винаги използвайте оригинални резервни части.

Когато се свързвате с нашия оторизиран отдел „Обслужване“, трябва да имате под ръка следната информация: Модел, PNC, сериен номер.

Информацията може да бъде открита на табелката с основни данни

 Предупреждение / Внимание – Информация за безопасност

 Обща информация и съвети

 Информация за околната среда

Запазваме си правото на изменения.

СЪДЪРЖАНИЕ

1. ИНФОРМАЦИЯ ЗА БЕЗОПАСНОСТ.....	3	3.2 Аксесоари.....	10
1.1 Безопасност за деца и хора в уязвимо положение.....	4	4. КАК ДА ВКЛЮЧВАТЕ И ИЗКЛЮЧВАТЕ ФУРНАТА.....	11
1.2 Обща безопасност.....	4	4.1 Контролен панел.....	11
2. ИНСТРУКЦИИ ЗА БЕЗОПАСНОСТ.....	5	4.2 Екран.....	11
2.1 Инсталация.....	5	5. ПРЕДИ ПЪРВА УПОТРЕБА.....	13
2.2 Електрическо свързване.....	6	5.1 Първоначално почистване	13
2.3 Използване.....	7	5.2 Първо свързване.....	13
2.4 Грижа и почистване.....	8	5.3 Безжична връзка	13
2.5 Готвене на пара.....	8	5.4 Софтуерни лицензи.....	14
2.6 Вътрешно осветление.....	8	5.5 Начално предварително затопляне.....	15
2.7 Обслужване.....	8	5.6 Как да настроите: Твърдост на водата.....	15
2.8 Изхвърляне.....	9		
3. ОПИСАНИЕ НА УРЕДА.....	9		
3.1 Общ преглед.....	9		

6. ВСЕКИДНЕВНА УПОТРЕБА.....	16	11.3 Как да се използва: Почистване С Пара.....	35
6.1 Как да настроите: Функции нагряване.....	16	11.4 Напомняне за почистване.....	36
6.2 Как да настроите: Steamify - Функция на затопляне с пара.....	17	11.5 Начин на използване: Отстр. на котл. камък.....	36
6.3 Как да настроите: Помощ при готвене.....	19	11.6 Напомняне за отстраняване на котлен камък.....	37
6.4 Функции за затопляне.....	19	11.7 Начин на използване: Изплакване.....	38
6.5 Бележки относно: Печене с влажност.....	22	11.8 Напомняне за изсушаването....	38
7. ФУНКЦИИ НА ЧАСОВНИКА.....	23	11.9 Начин на използване: Сушене..	38
7.1 Описание на функциите на часовника.....	23	11.10 Начин на използване: Изпразване на контейнера.....	39
7.2 Как да настроите: Функции на часовника.....	23	11.11 Как да премахнете и инсталирате: Вратичка.....	39
8. КАК ДА СЕ ИЗПОЛЗВА ПРИНАДЛЕЖНОСТИ.....	25	11.12 Как да подмените: Лампа.....	41
8.1 Поставяне на принадлежности...25		12. ОТСТРАНЯВАНЕ НА НЕИЗПРАВНОСТИ.....	42
8.2 Термосонда.....	26	12.1 Как да постъпите, ако.....	42
9. ДОПЪЛНИТЕЛНИ ФУНКЦИИ.....	28	12.2 Начин на управление: Кодове за грешка.....	43
9.1 Как да запазите: Предпочитани..	28	12.3 Данни за обслужване.....	44
9.2 Заклучване на функция.....	29	13. ЕНЕРГИЙНА ЕФЕКТИВНОСТ.....	45
9.3 Автоматично изключване.....	29	13.1 Продуктова информация и Продуктов информационен лист*.....	45
9.4 Охлаждащ вентилатор.....	30	13.2 Енергоспестяваща.....	46
10. ПРЕПОРЪКИ И СЪВЕТИ.....	30	14. СТРУКТУРА НА МЕНЮТО.....	46
10.1 Препоръки за готвене.....	30	14.1 Меню.....	46
10.2 Печене с влажност.....	30	14.2 Подменю за: Почистване.....	47
10.3 Печене с влажност – препоръчителни аксесоари.....	31	14.3 Подменю за: Опции.....	48
10.4 Таблици за готвене за изпитващи институции.....	31	14.4 Подменю за: Мрежи.....	48
11. ГРИЖИ И ПОЧИСТВАНЕ.....	34	14.5 Подменю за: Настройка.....	49
11.1 Бележки относно почистването.....	34	14.6 Подменю за: Сервиз.....	49
11.2 Начин на отстраняване: Нносачи на скарата.....	35	15. ЛЕСНО Е!.....	49
		16. ИЗБЕРЕТЕ КЛАВИШ ЗА БЪРЗ ДОСТЪП!.....	51

1. ⚠ ИНФОРМАЦИЯ ЗА БЕЗОПАСНОСТ

Преди монтирането и употребата на уреда внимателно прочетете предоставените инструкции. Производителят не е отговорен за наранявания или повреди в резултат на неправилна инсталация или употреба. Винаги дръжте

инструкциите на безопасно и лесно достъпно място за справка в бъдеще.

1.1 Безопасност за деца и хора в уязвимо положение

- Децата трябва да бъдат под наблюдение, за да се гарантира, че не си играят с уреда и мобилни устройства с/със My Electrolux Kitchen.
- Дръжте всички опаковки далече от деца и изхвърлете опаковките по местните правила.
- **ПРЕДУПРЕЖДЕНИЕ:** Пазете децата и домашните любимци далече от уреда, когато работи или когато изстива. Има достъпни части, които се нагряват по време на употреба.
- Ако уредът има устройство за детска безопасност, то трябва да се активира.
- Деца не трябва да извършват почистване или поддръжка на уреда, когато са без надзор.

1.2 Обща безопасност

- Само квалифицирано лице трябва да инсталира уреда и да смени кабела.
- Не използвайте уреда, преди да го инсталирате във вградената конструкция.
- Преди извършването на каквато и да е поддръжка, изключете уреда от електрозахранването.
- Ако захранващият кабел е повреден, той трябва да се смени от производителя, негов оторизиран сервизен център или квалифицирано лице, за да се избегне опасност.
- **ВНИМАНИЕ:** Проверете дали уредът е изключен, преди да смените лампичката, за да избегнете възможността от токов удар.

- **ВНИМАНИЕ:** Уредът и неговите достъпни части се нагорещават по време на употреба. Трябва да се внимава и да се избягва докосване на нагревателите.
- Винаги използвайте ръкавици за фурна при изваждане или поставяне на приставки, или съдове за печене.
- Използвайте само сензора за храна (термосонда), препоръчан за този уред.
- За да премахнете мет. държачи във фурната, първо издърпайте предната част на държача и след това задната, за да се разкачи от стените. Поставете мет. държачи в обратна последователност.
- Не почиствайте уреда с парочистачка.
- Не използвайте агресивни, абразивни, почистващи препарати или остри, метални прибори при почистване на стъклото на вратата, тъй като те могат да надраскат повърхността и да доведат до напукване на стъклото.

2. ИНСТРУКЦИИ ЗА БЕЗОПАСНОСТ

2.1 Инсталация



ВНИМАНИЕ!

Само квалифициран човек може да извърши монтажа на уреда.

- Махнете всички опаковки.
- Не монтирайте и не използвайте повреден уред.
- Следвайте инструкциите за инсталиране, приложени към уреда.
- Винаги внимавайте, когато местите уреда, тъй като е тежък. Винаги използвайте предпазни ръкавици и затворени обувки.
- Не дърпайте уреда за дръжката.
- Монтирайте уреда на безопасно и подходящо място, което отговаря на монтажните изисквания.
- Трябва да спазвате минималното разстояние до други уреди и устройства.
- Преди да монтирате уреда, проверете дали вратата на фурната се отваря безпроблемно.
- Уредът е оборудван с електрическа система за охлаждане. Трябва да се използва с електрозахранването.

Минимална височина на отвора за вграждане
(Минимална височина на отвора за вграждане
под работния плот)

578 (600) мм

ИНСТРУКЦИИ ЗА БЕЗОПАСНОСТ

Ширина на отвора за вграждане	560 мм
Дълбочина на отвора за вграждане	550 (550) мм
Височина в предната част на уреда	594 мм
Височина в задната част на уреда	576 мм
Ширина в предната част на уреда	595 мм
Ширина в задната част на уреда	559 мм
Дълбочина на уреда	567 мм
Дълбочина на вграждане на уреда	546 мм
Дълбочина при отворена врата	1027 мм
Минимален размер на отвора за вентилация. Отвор разположен в долната задна страна	560 x 20 мм
Дължина на основния захранващ кабел. Кабелът е разположен в десния ъгъл на задната страна	1500 мм
Монтажни винтове	4 x 25 мм

2.2 Електрическо свързване



ВНИМАНИЕ!

Риск от пожар или токов удар.

- Всички ел. връзки трябва да се направят от квалифициран електротехник.
- Уредът трябва да е заземен.
- Уверете се, че параметрите на табелката с технически данни са съвместими с електрическите данни на захранващата мрежа.
- Винаги използвайте правилно монтиран контакт със защита от токов удар.
- Не използвайте разклонители или адаптери с много входове.
- Внимавайте да не повредите захранващия щепсел и захранващия кабел. Ако захранващият кабел трябва да бъде подменен, това трябва да бъде извършено от нашия оторизиран сервизен център.
- Не допускайте захранващите кабели да се доближават до вратичката на уреда или пространството под него, особено когато е включен или когато вратичката е гореща.
- Защитата от токов удар на горещите и изолирани части трябва да бъде затегната по такъв начин, че да не може да се отстрани без инструменти.
- Свържете кабела за захранването към контакта единствено в края на инсталацията. Уверете се, че щепселът за захранване е достъпен след инсталирането.

- Ако контактът е разхлабен, не свързвайте захранващия щепсел.
- Не издърпвайте захранващия кабел, за да изключите уреда. Винаги издърпвайте щепсела на захранването.
- Използвайте само правилни устройства за изолация: предпазни прекъсвачи на мрежата, предпазители (предпазителите от винтов тип трябва да се извадят от фасунгата), изключватели и контактори за утечка на заземяването.
- Електрическата инсталация трябва да има изолиращо устройство, което Ви позволява да изключите уреда от ел. мрежата при всички полюси. Изолиращото устройство трябва да е с ширина на отваряне на контакта минимум 3 мм.
- Този уред се доставя с електрозахранващи щепсел и кабел.

2.3 Използване



ВНИМАНИЕ!

Риск от нараняване, изгаряния, токов удар или експлозия.

- Този уред е предназначен само за домашна (на закрито) употреба.
- Не променяйте предназначението на уреда.
- Уверете се, че вентилационните отвори не са блокирани.
- Не оставяйте уреда без надзор по време на работа.
- Изключвайте уреда след всяко използване.
- Бъдете внимателни, когато отваряте вратата на уреда, докато уредът работи. Може да излезе горещ въздух.
- Не работете с уреда с мокри ръце или когато има контакт с вода.
- Не оказвайте натиск върху отворената врата.
- Не използвайте уреда като работна повърхност или повърхност за съхранение.
- Отваряйте внимателно вратата на уреда. Използването на съставки с алкохол може да предизвика смесване на алкохол и въздух.
- Не позволявайте искри или открит пламък да влизат в контакт с уреда, когато отваряте вратата.
- Не поставяйте запалими продукти или предмети, които са намокрени със запалими продукти, в близост до уреда или върху него.
- Не споделяйте своята Wi-Fi парола.



ВНИМАНИЕ!

Опасност от повреда в уреда.

- За да се избегнат повреди и обезцветяване на емайла:
 - не поставяйте съдове за фурна или други предмети в уреда директно върху дъното.
 - не поставяйте алуминиево фолио директно върху дъното на уреда.
 - не поставяйте вода директно в горещия уред.
 - не поставяйте влажни съдове и храна в уреда, след като приключите с готвенето.
 - бъдете внимателни, когато махате или поставяте аксесоарите.
- Обезцветяването на емайла или неръждаемата стомана не оказва влияние върху работата на уреда.
- Използвайте дълбока тава за влажни торти. Плодовите сокове причиняват петна, които могат да бъдат трайни.
- Този уред е предназначен само за готвене. Той не трябва да се използва за други цели, например за отопление на помещението.
- Винаги гответе със затворена врата на фурната.

ИНСТРУКЦИИ ЗА БЕЗОПАСНОСТ

- Ако уредът е инсталиран зад преграда от мебелен тип, напр. зад вратичка в шкаф, тази вратичка трябва винаги да е отворена, докато уредът работи. Ако е затворена, могат да се акумулират топлина и влага, които впоследствие да повредят уреда, шкафа или пода. Не затваряйте преградата, докато уредът не изстине напълно след употреба.

2.4 Грижа и почистване



ВНИМАНИЕ!

Опасност от нараняване, пожар или повреда на уреда.

- Преди поддръжка изключете уреда и извадете щепсела на захранването от контакта на ел. мрежата.
- Уверете се, че уредът е студен. Има опасност стъклените панели да се счупят.
- Сменяйте незабавно стъклените панели на вратичката, когато са повредени. Свържете се с оторизиран сервизен център.
- Внимавайте, когато сваляте вратичката от уреда. Вратичката е тежка!
- Почиствайте редовно уреда, за да предотвратите разваляне на повърхностния материал.
- Почистете уреда с мокра и мека кърпа. Използвайте само неутрални препарати. Не използвайте абразивни продукти, грапави, почистващи кърпи, разтворители или метални предмети.
- Ако използвате спрей за фурна, следвайте инструкциите за безопасност върху опаковката му.

2.5 Готвене на пара



ВНИМАНИЕ!

Опасност от изгаряне и повреда в уреда.

- Изпусканата пара може да предизвика изгаряния:
 - Бъдете внимателни, когато отваряте вратичката на уреда, докато функцията е активирана. Може да излезе пара.
 - След готвене на пара, отваряйте внимателно вратичката на уреда.

2.6 Вътрешно осветление



ВНИМАНИЕ!

Опасност от токов удар.

- Относно лампата(ите) вътре в този продукт и резервните лампи, продавани отделно: Тези лампи са предназначени да издържат на екстремни физически условия в домакински уреди, като температура, вибрации, влажност или са предназначени да сигнализират информация за работното състояние на уреда. Те не са предназначени за използване в други приложения и не са подходящи за осветяване на помещения в домакинството.
- Използвайте само лампи със същите спецификации.

2.7 Обслужване

- За поправка на уреда се свържете с оторизиран сервизен център.
- Използвайте само оригинални резервни части.

2.8 Изхвърляне



ВНИМАНИЕ!

Риск от нараняване или задушаване.

- Изключете уреда от електрозахранването.
- Извадете захранващия ел. кабел в близост до уреда и го изхвърлете.
- Премахнете дръжката на вратичката, за да предотвратите заклещването на деца, или домашни любимци в уреда.

3. ОПИСАНИЕ НА УРЕДА

3.1 Общ преглед

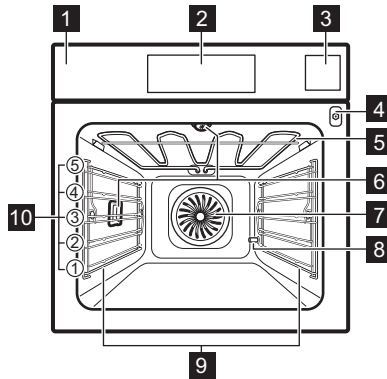

- 1** Контролен панел
- 2** Екран
- 3** Водосъдържател
- 4** Гнездо за включване на термосондата
- 5** Нагряващ елемент
- 6** Лампа
- 7** Вентилатор
- 8** Отвод за отстр. на котл. камък от тръбата
- 9** Водачи за скара, отстраняеми
- 10** Позиция на скара

3.2 Аксесоари

Скара/рафт

За съдове за готвене, тави за торти и печене.

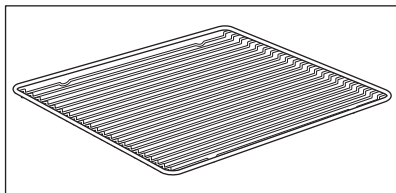

Тава за печене

За торти и бисквити.

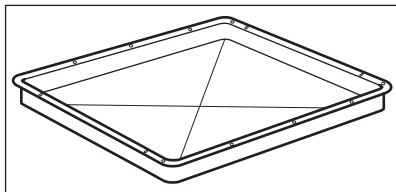

Съд за грил / печене

За печене или като съд за събиране на мазнина.

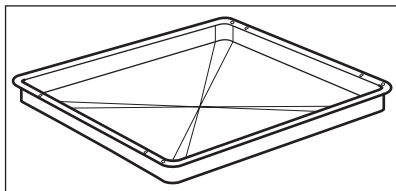

Термосонда

За измерване на температурата в храната.

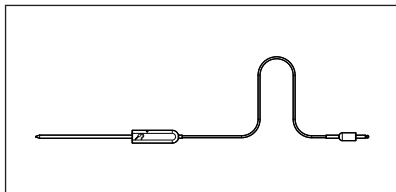

Телескопични водачи

За лесно поставяне и изваждане на тавите и скарата.

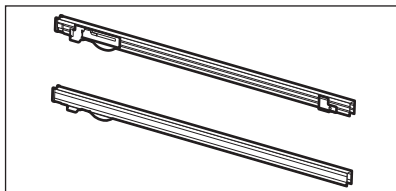

Комплект за готвене с пара

Един неперфориран и един перфориран контейнер за храна.

Комплектът за готвене с пара източва кондензираната вода далече от храната по време на готвене на пара. Използвайте го за приготвяне на зеленчуци, риба, пилешки гърди.

Комплектът не е подходящ за храна, която трябва да се накисне във вода, като напр. ориз, полента, паста.

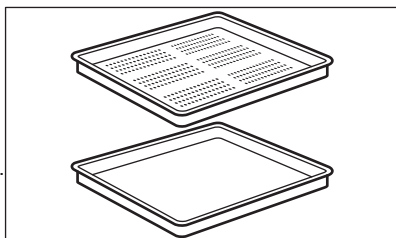

4. КАК ДА ВКЛЮЧВАТЕ И ИЗКЛЮЧВАТЕ ФУРНАТА

4.1 Контролен панел

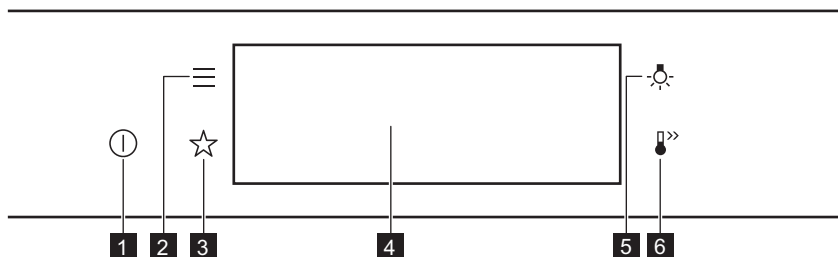

1	ВКЛ. / ИЗКЛ.	Натиснете и задръжете, за да включите и изключите фурната.
2	Меню	Изброява функциите на фурната.
3	Предпочитани	Изброява любимите настройки.
4	Екран	Показва текущите настройки на фурната.
5	Превключвател за лампичката	За включване и изключване на лампата.

 <p>Натиснете</p>	 <p>Преместете</p>	 <p>Натиснете и задръжете</p>
Докоснете повърхността с върха на пръста си.	Плъзнете пръста си по повърхността.	Докоснете повърхността за 3 секунди.

4.2 Екран

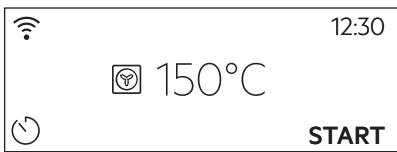

	След включване се показва основният екран с функцията за нагряване и температура по подразбиране.
---	---

КАК ДА ВКЛЮЧВАТЕ И ИЗКЛЮЧВАТЕ ФУРНАТА

	<p>Ако не използвате фурната над 2 минути, екранът преминава в режим на готовност.</p>
	<p>По време на готвене, екранът показва зададените функции и други налични опции.</p>
	<p>Екранът с максимален брой зададени функции.</p> <ul style="list-style-type: none"> A. Wi-Fi B. Час от денонощието C. СТАРТ/СТОП D. Температура E. Функции нагряване F. Таймер G. Термосонда (само за избрани модели)

Индикатори на екрана



Основни индикатори - за навигиране по екрана.

<p>OK</p> <p>За потвърждаване на избор / настройката.</p>	<p></p> <p>За връщане едно ниво назад в менюто.</p>	<p></p> <p>За отмяна на последното действие.</p>	<p></p> <p>За включване и изключване на опции.</p>
--	---	--	--

Звукова аларма индикатори за функции - когато зададеното време за готвене свърши, се чува сигнал.

<p></p> <p>Функцията е включена.</p>	<p></p> <p>Функцията е включена. Готвенето спира автоматично.</p>	<p></p> <p>Звуковата аларма е изключена.</p>
---	--	---

Индикатори на таймера

 За настройване на функцията: Забавен старт -	 За отмяна на настройката.
Wi-Fi индикатор - фурната може да се свърже с Wi-Fi.	
 Wi-Fi връзката е включена.	



5. ПРЕДИ ПЪРВА УПОТРЕБА



ВНИМАНИЕ!

Вж. глава "Безопасност".

5.1 Първоначално почистване

		
Стъпка 1	Стъпка 2	Стъпка 3
Извадете от фурната всички принадлежности и подвижните опори на скарата.	Почистете фурната и принадлежностите с мека кърпа, топла вода и лек препарат за почистване.	Поставете принадлежностите и демонтируемите опори за скарата във фурната.

5.2 Първо свързване

Дисплеят показва приветствено съобщение след първото свързване.

Трябва да зададете: Език, Яркост на екрана, Звук на бутоните, Сила на звук. сигнал, Твърдост на водата, Час от денонощието.



5.3 Безжична връзка

За да свържете фурната Ви е нужно:

- Безжична връзка с интернет.
- Мобилно устройство, свързано към Вашата безжична мрежа.

Стъпка 1	Изтеглете мобилното приложение My Electrolux Kitchen и следвайте инструкциите за следващите стъпки.
Стъпка 2	Включете фурната.

ПРЕДИ ПЪРВА УПОТРЕБА

Стъпка 3	Натиснете:  Select (Изберете): Настройки / Мрежи.
Стъпка 4	 – плъзнете или натиснете, за да включите: Wi-Fi.
Стъпка 5	Безжичният модул на фурната стартира в рамките на 90 сек.

Изберете клавиш за бърз достъп!



Честота	2,4 GHz WLAN	5 GHz WLAN
	2400 - 2483,5 MHz	5150 - 5350 MHz 5470 - 5725 MHz
Протокол	IEEE 802,11b DSSS, 802,11g/n OFDM	IEEE 802,11 a/n OFDM
Максимална мощност	EIRP < 20 dBm (100 mW)	EIRP < 23 dBm (200 mW)
Wi-Fi модул	NIU5-50	

Честотен Bluetooth	2400 - 2483,5 MHz
Протокол	LE: DSSS
Максимална мощност	EIRP < 4 dBm (2,5 mW)

Държавите-членки на ЕС, обхванати от разпоредбата на Директива 2014/53/ЕС: Белгия, България, Чехия, Дания, Германия, Естония, Ирландия, Гърция, Испания, Франция, Хърватия, Италия, Кипър, Латвия, Литва, Люксембург, Унгария, Малта, Нидерландия, Австрия, Полша, Португалия, Румъния, Словения, Словакия, Финландия, Швеция, Норвегия, Швейцария, Обединеното кралство, Турция.

5.4 Софтуерни лицензи



Софтуерът в този продукт съдържа компоненти, които са базирани на безплатен софтуер и такъв с отворен код. Electrolux благодари за приноса на общностите, предоставящи софтуер с отворен код и роботика, към проекта за разработване.

За достъп до сорс кода на тези компоненти от безплатен софтуер и софтуер с отворен код, чиито лицензионни условия изискват публикуване, и за да видите информацията за техните пълни авторски права и приложими лицензионни условия, моля, посетете: <http://electrolux.opensoftwarerepository.com> (папка NIU5).

5.5 Начално предварително затопляне







Затоплете предварително празната фурна преди първата употреба.

Стъпка 1	Извадете от фурната всички принадлежности и подвижните опори на скарата.
Стъпка 2	Задайте максималната температура за функцията:  . Оставете фурната да работи за 1 час.
Стъпка 3	Задайте максималната температура за функцията:  . Оставете фурната да работи за 15 мин.
<p> От фурната може да излиза миризма и дим по време на предварителното затопляне. Уверете се, че стаята е проветрена.</p>	

5.6 Как да настроите: Твърдост на водата

Когато включите фурната в електрическата мрежа, трябва да настроите нивото на твърдост на водата.





Използвайте тестовата хартия, която се предоставя с комплекта за готвене с пара.

			
Стъпка 1	Стъпка 2	Стъпка 3	Стъпка 4
Поставете тестовата хартия във вода за около 1 секунда. Не слагайте тестовата хартия под течаща вода.	Изтръскайте тестовата хартия, за да премахнете излишното количество вода.	След 1 мин. проверете твърдостта на водата с помощта на таблицата по-долу.	Настройте нивото на твърдост на водата: Меню / Настройки / Настройка / Твърдост на водата.
<p> Цветовете на тестовата хартия ще продължат да се променят. Не проверявайте твърдостта на водата по-късно от 1 мин. след теста.</p>			

ВСЕКИДНЕВНА УПОТРЕБА

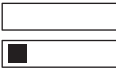
Може да промените нивото на твърдост на водата в менюто: Настройки / Настройка / Твърдост на водата.

Таблицата показва диапазона на твърдост на водата (dH) със съответното ниво на отлагане на калций и класификацията на водата. Регулирайте нивото на твърдост на водата съгласно таблицата.

Твърдост на водата		Тестова хартия	Отлагане на калций (mmol/l)	Отлагане на калций (mg/l)	Класификация на водата
Ниво	dH				
1	0 - 7		0 - 1,3	0 - 50	мека
2	8 - 14		1,4 - 2,5	51 - 100	умерено твърда
3	15 - 21		2,6 - 3,8	101 - 150	твърда
4	≥22		≥ 3,9	≥151	много твърда

Когато нивото на твърдост на чешмяната вода е 4, напълнете водосъдържателя с бутилирана вода.

6. ВСЕКИДНЕВНА УПОТРЕБА



ВНИМАНИЕ!

Вж. глава "Безопасност".

6.1 Как да настроите: Функции нагряване

Стъпка 1	Включете фурната. Дисплеят показва функцията на затопляне по подразбиране.
Стъпка 2	Натиснете символа на функцията на затопляне, за да влезете в подменюто.
Стъпка 3	Изберете функцията на затопляне и натиснете: OK . Екранът показва: температура.
Стъпка 4	Задаване на температура. Натиснете: OK .

Стъпка 5	Натиснете: START . Термосонда – можете да включите термосондата по всяко време преди или по време на готвене.
STOP – натиснете, за да изключите функцията за затопляне.	
Стъпка 6	Изключете фурната.

Изберете клавиш за бърз достъп!



6.2 Как да настроите: Steamify - Функция на затопляне с пара

Стъпка 1	Включете фурната. Изберете символът на функцията на затопляне и го натиснете, за да влезете в подменюто.	
Стъпка 2	Натиснете  . Задайте функцията на затопляне с пара.	
Стъпка 3	Натиснете: OK. Дисплеят показва настройките на температурата.	
Стъпка 4	Задайте температурата. Типът на функцията за затопляне с пара зависи от зададената температура.	
Пара за запарване 50 – 100°C	За приготвяне на пара на зеленчуци, зърнени, бобови, морски дарове, терини и десерти.	
Пара за задушаване 105 – 130°C	За приготвяне на варено или задушено месо или риба, хляб и птиче месо, както и чийзкейкове и касероли.	
Пара за нежна хрупкавост 135 – 150°C	За месо, касероли, пълнени зеленчуци, риба и огретен. Благодарение на комбинацията от пара и топлина, месото придобива сочна и мека консистенция с хрупкава коричка. Ако настроите таймера, грил функцията се включва автоматично в последните минути на процеса на готвене, за да получи ястието нежна хрупкава коричка.	

ВСЕКИДНЕВНА УПОТРЕБА

Пара за печене и запичане 155 – 230°C	За печени ястия, месо, риба, домашни птици, бутер тесто с пълнеж, тартове, мъфини, огретени, зеленчуци и печива. Ако зададете таймера и поставите храната на първо ниво, функцията с нагряване се включва автоматично в последните минути на процеса на готвене, за да получи ястието хрупкава долна част.
Стъпка 5	Натиснете: OK.
Стъпка 6	Натиснете капака на водосъдържателя, за да го отворите.
Стъпка 7	Напълнете водосъдържателя със студена вода до максималното ниво (около 950 мл), докато прозвучи сигнал или на екрана се покаже съобщение. Водното съдържание е достатъчно за приблизително 50 минути. Не пълнете водосъдържателя над максималния му капацитет. Съществува риск от изтичане на вода, преливане и щети по обзавеждането. <div data-bbox="210 722 1028 863" style="border: 1px solid black; padding: 5px;"> ВНИМАНИЕ! Използвайте само студена чешмяна вода. Не използвайте филтрирана (деминерализирана) или дестилирана вода. Не използвайте други течности. Не изливайте запалими или алкохолни течности в отделението за вода.</div>
Стъпка 8	Натиснете водосъдържателя в първоначално му положение.
Стъпка 9	Натиснете: START . Парата се появява след около 2 мин. Когато фурната достигне настроената температура, се чува сигнал.
Стъпка 10	Когато във водосъдържателя няма вода, се чува сигнал. Напълнете отделението за вода.
Стъпка 11	Изключете фурната.
Стъпка 12	Изпразнете водосъдържателя, след като приключите с готвенето. Вижте глава „Грижи и почистване“, Изпразване на контейнера.
Стъпка 13	Във вътрешността на фурната може да се кондензира известно количество вода. След готвене внимателно отворете вратата на фурната. Когато фурната изстине, подсушете вътрешността ѝ с мека кърпа.

Изберете клавиш за бърз достъп!



6.3 Как да настроите: Помощ при готвене



Всяко ястие в това подменю има препоръчителна функция и температура. Можете да настроите времето и температурата.

За някои ястия може да готвите и със следното:

- Автоматично мерене
- Термосонда

Степента, при която ястието е приготвено:

- Алангле или По-малко
- Средно изпечено
- Добре изпечено или Повече







Стъпка 1	Включете фурната.
Стъпка 2	Натиснете: 
Стъпка 3	Натиснете:  . Въведете: Помощ при готвене.
Стъпка 4	Изберете ястие или вид храна.
Стъпка 5	Натиснете: START .

Изберете клавиш за бърз достъп!











6.4 Функции за затопляне

СТАНДАРТНИ

Функция за затопляне	Приложение
 Грил	За запичане на тънки храни или препичане на хляб.
 Турбо грил	За печене на големи парчета месо или птици с костите на едно ниво. За огретени и за кафява коричка.
 Горещ въздух/ вентилир	За печене на три нива едновременно и за сушене на храна. Задайте температура с 20 - 40°C по-ниска отколкото за Традиционно печене.
 Дълбоко замразени храни	За да станат хрупкави полуготовите храни (напр. картофки, картофи с коричка или пролетни рулца).
 Традиционно печене	За печене на тестени и месни храни на едно ниво.
 Функция пица	За печене на пица. За хрупкав и запечен блат.
 Долен нагревател	За печене на сладкиши с хрупкава долна част и за запазване на храната.







СПЕЦИАЛНИ

Функция за затопляне	Приложение
 Консервиране	За консервиране на зеленчуци (напр. туршия).

Функция за затопляне	Приложение
 Сушене	За сушене на резенчета плодове, зеленчуци и гъби.
 Затопляне на чиния	За подгряване на чинии преди сервиране.
 Размразяване	За размразяване на храна (плодове и зеленчуци). Времето за размразяване зависи от количеството и размера на замразената храна.
 Огретен	За ястия като лазаня или запечени картофи. За огретени и за кафява коричка.
 Бавно готвене	За приготвяне на крехко, сочно печено.
 Поддържане на топлина	За поддържане на храната топла.
 Печене с влажност	Функцията е разработена за пестене на енергия по време на готвене. Когато използвате тази функция, температурата във вътрешността може да се различава от зададената. Използва се остатъчната топлина. Степента на нагряване може да бъде намалена. За повече информация вижте глава „Всекидневна употреба“, забележете: Печене с влажност.

ПАРА

Функция за затопляне	Приложение
 Steamify	Използвайте пара за запарване, варене, нежна хрупкава коричка и печене.

Функция за затопляне	Приложение
 <p>Възстановяване с пара</p>	<p>Затоплянето на храна с пара предотвратява изсушаването ѝ. Топлината се разпределя по нежен и равномерен начин, който позволява да се възстановят вкуса и аромата на храната като на току-що пригответена. Тази функция може да се използва за затопляне на храна директно в чиния. Може да затопляте повече от една чиния едновременно, използвайки различните нива.</p>
 <p>Печене на хляб</p>	<p>Използвайте тази функция, за да пригответе хляб или франзели с много добър професионален резултат относно хрупкавост, цвят и загар на коричката.</p>
 <p>Втасване на тесто</p>	<p>За ускоряване набухването на тесто с мая. Предотвратява изсъхването на повърхността на тестото и го запазва еластично.</p>
 <p>Само пара</p>	<p>За приготвяне на пара на зеленчуци, гарнитурни, риба</p>
 <p>Висока влажност</p>	<p>Функцията е подходяща за готвене на деликатни ястия като крем, фланове, терини и риба.</p>
 <p>Ниска влажност</p>	<p>Тази функция е подходяща за месо, птици, ястия на фурна и задушено. Благодарение на комбинацията от пара и топлина, месото придобива мека и сочна консистенция с хрупкава коричка.</p>

6.5 Бележки относно: Печене с влажност

Тази функция беше използвана за спазване на изискванията за клас на енергийна ефективност и екодизайн според ЕС 65/2014 и ЕС 66/2014. Тестове съгласно EN 60350-1. Вратата на фурната трябва да се затвори по време на готвене, така че функцията да не се прекъсва и да се гарантира, че фурната работи с възможно най-висока енергийна ефективност.

Когато използвате тази функция, лампичката автоматично се изключва след 30 секунди. За инструкции за готвене вижте глава „Съвети“, Печене с влажност. За общи препоръки относно пестене на енергия вижте глава „Енергийна ефективност“, Пестене на енергия.

7. ФУНКЦИИ НА ЧАСОВНИКА

7.1 Описание на функциите на часовника

Функция Часовник	Приложение
Време за готвене	За да зададете времетраене на готвенето. Максимумът е 23 ч. и 59 мин.
Прекратяване на действието	За настройване какво да се случи при края на отброяването на таймера.
Забавен старт	За отлагане на старта и/или края на готвенето.
Удължаване на времето	За увеличаване на времето за готвене.
Напомняне	За настройка на обратно броене. Максимумът е 23 ч. и 59 мин. Тази функция не влияе върху работата на фурната.
Брояч	Седи колко време работи функцията. Брояч – можете да я включвате и изключвате.

7.2 Как да настроите: Функции на часовника

Как да настроите часовника	
Стъпка 1	Натиснете: Час от денонощието –
Стъпка 2	Настройте таймера. Натиснете: ОК –

Как да настроите времето за готвене	
Стъпка 1	Изберете функцията на затопляне и настройте температурата.
Стъпка 2	Натиснете:  –
Стъпка 3	Настройте таймера. Натиснете: ОК –

ФУНКЦИИ НА ЧАСОВНИКА

Изберете клавиш за бърз достъп!



Как да изберете опция за край	
Стъпка 1	Изберете функцията на затопляне и настройте температурата.
Стъпка 2	Натиснете: –
Стъпка 3	Задайте времето за готвене.
Стъпка 4	Натиснете: ● ● ● –
Стъпка 5	Натиснете: Прекратяване на действието –
Стъпка 6	Изберете предпочитания: Прекратяване на действието –
Стъпка 7	Натиснете: OK. Повторете действието, докато на дисплея се покаже основният екран.

Как да отложите началото на готвенето	
Стъпка 1	Задайте функцията за затопляне и температурата.
Стъпка 2	Натиснете: –
Стъпка 3	Задайте времето за готвене.
Стъпка 4	Натиснете: ● ● ● –
Стъпка 5	Натиснете: Забавен старт –

КАК ДА СЕ ИЗПОЛЗВА ПРИНАДЛЕЖНОСТИ

Как да отложите началото на готвенето

Стъпка 6	Изберете стойност.
Стъпка 7	Натиснете: OK . Повторете действието, докато на дисплея се покаже основният екран.

Как да удължите времето за готвене

Когато остава 10% от времето за готвене, а изглежда, че храната не е готова, можете да удължите времето за готвене. Можете също да промените и функцията на затопляне.

Натиснете **+1 мин.**, за да удължите времето за готвене.

Как да промените настройките на таймера

Стъпка 1	Натиснете:  –
Стъпка 2	Настройте стойността на таймера.
Стъпка 3	Натиснете: OK –

Можете да промените във всеки момент зададеното време докато готвите.

8. КАК ДА СЕ ИЗПОЛЗВА ПРИНАДЛЕЖНОСТИ

8.1 Поставяне на принадлежности

Малката вдлъбнатина отгоре увеличава безопасността. Вдлъбнатините са също така средства против преобръщане. Високият ръб около шкафа предотвратява изплъзването на готварски съдове.

КАК ДА СЕ ИЗПОЛЗВА ПРИНАДЛЕЖНОСТИ

Скара/рафт:

Вкарайте скарата между водачите на опорите ѝ.

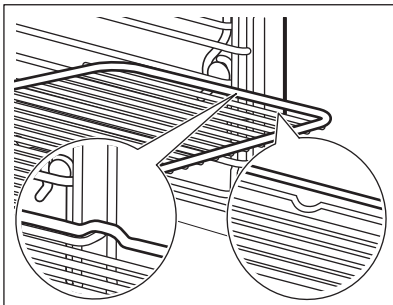

Тава за печене /Дълбока тава:

Натиснете тавата между водачите на опората на скарата.

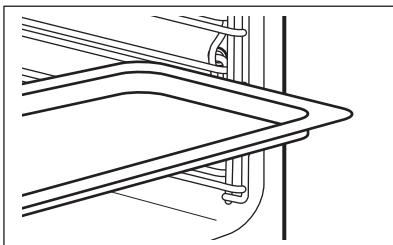

Скара/рафт, Тава за печене /Дълбока тава:

Плъзнете тавата между водачите на опората на скарата и решетъчната скара на водачите отгоре.

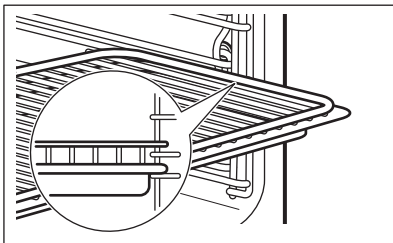

8.2 Термосонда

Термосонда- измерва температурата в храната. Можете да го използвате с всяка функция за нагряване.

Трябва да се настроят две температури:

°C

Температурата на фурната минимум 120°C.



Температурата в сърцевината.

КАК ДА СЕ ИЗПОЛЗВА ПРИНАДЛЕЖНОСТИ

За максимално добри резултати при готвене:



Съставките трябва да са със стайна температура.	Не използвайте за течни ястия.	По време на готвене трябва да остане в чинията.
---	--------------------------------	---

Фурната изчислява приблизителното време на приключване на готвенето. Зависи от количеството храна, зададената функция на фурната и температурата.

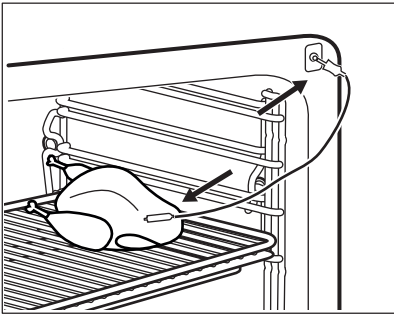
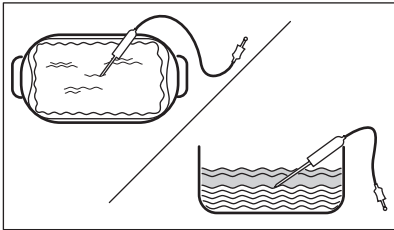
Начин на използване: Термосонда

Стъпка 1	Включете фурната.	
Стъпка 2	Задайте функцията на затопляне и, ако е необходимо, температурата на фурната.	
Стъпка 3	Въведете: Термосонда.	
Месо, домашни птици и риба	Касерола	
Поставете върха на Термосонда в средата на месото или рибата, по възможност в най-плътната част. Уверете се, че поне 3/4 от Термосонда е вътре в ястието.	Поставете върха на Термосонда точно в средата на касерола. Термосонда трябва да е стабилна по време на печене. Използвайте твърда съставка, за да постигнете ефекта. Използвайте ръба на съда за печене, за да подпрете силиконовата дръжка на Термосонда. Върхът на Термосонда не трябва да достига дъното на съда за печене.	
		
Стъпка 4	Включете Термосонда в гнездото от предната страна на фурната. Дисплеят показва текущата температура на: Термосонда.	

ДОПЪЛНИТЕЛНИ ФУНКЦИИ

Стъпка 5	 – натиснете, за да зададете температурата на сензора в сърцевината.
Стъпка 6	<ul style="list-style-type: none">• • • – натиснете, за да зададете предпочитаната опция:• Звукова аларма – когато храната достигне температурата в сърцевината, прозвучава сигнал.• Звукова аларма и край на готвенето – когато храната достигне температурата в сърцевината, прозвучава сигнал и фурната спира.
Стъпка 7	Изберете опцията и натиснете няколко пъти: OK, за да отидете до основния екран.
Стъпка 8	Натиснете: START. Когато ястието достигне настроената температура, прозвучава сигнал. Имате избор между това да спрете или да продължите да готвите, за да се уверите, че храната е добре изпечена.
Стъпка 9	Извадете жака на Термосонда от гнездото и извадете ястието от фурната. <div style="border: 1px solid black; padding: 5px;"> ВНИМАНИЕ! Съществува риск от изгаряния, ако Термосонда се нагорещи. Внимавайте, когато го изваждате от контакта и го премахвате от храната.</div>

Изберете клавиш за бърз достъп!





9. ДОПЪЛНИТЕЛНИ ФУНКЦИИ

9.1 Как да запазите: Предпочитани



Можете да запазите любимите си настройки, като функцията на затопляне, времето за готвене, температурата или функцията за почистване. Можете да запазите 3 любими настройки.

Стъпка 1	Включете фурната.
Стъпка 2	Изберете предпочитаната функция.

Стъпка 3	Натиснете:  Select (Изберете): Предпочитани.
Стъпка 4	Изберете: Запази текущите настройки.
Стъпка 5	Натиснете + , за да добавите настройката към списъка със: Предпочитани. Натиснете OK.
<p> - натиснете, за да нулирате настройката.</p> <p> - натиснете, за да отмените настройката.</p>	



9.2 Заклучване на функция

Тази функция предотвратява случайна промяна на функцията за затопляне.

Стъпка 1	Включете фурната.
Стъпка 2	Задайте функция за затопляне.
Стъпка 3	  – натиснете едновременно, за да включите функцията.
За да изключите функцията, повторете стъпка 3.	

9.3 Автоматично изключване

От съображения за безопасност фурната се изключва автоматично след известно време, ако е включена функция за затопляне, а настройките не са променени.

 (°C)	 (h)
30 - 115	12.5
120 - 195	8.5
200 - 230	5.5

Автоматичното изключване не действа при следните функции: Осветление, Термосонда, Приключване, Бавно готвене.

9.4 Охлаждащ вентилатор

Когато фурната работи, охлаждащият вентилатор се включва автоматично, за да поддържа повърхностите на фурната хладни. Ако изключите фурната, вентилаторът за охлаждане може да продължи да работи, докато фурната се охлади.

10. ПРЕПОРЪКИ И СЪВЕТИ





10.1 Препоръки за готвене







Температурата и времето за готвене в таблиците са само ориентировъчни. Те зависят от рецептите, качеството и количеството на използваните съставки. Вашата фурна може да пече по-различно от досегашната Ви фурна. Таблиците по-долу показват препоръчителните настройки за температура, време за готвене и ниво на скара за определени видове храни. Ако не можете да намерите настройките за специална рецепта, потърсете подобни рецепти. За повече препоръки за готвене вижте таблиците за готвене на нашия уебсайт. За да откриете подходящата книжка с рецепти, проверете PNC (номер на продукт) на фирмената табела от предната част на уреда.

10.2 Печене с влажност

За най-добри резултати следвайте предложенията в долната таблица.

		 (°C)		 (min)
Сладки рула, 16 броя	тава за печене или съд за оттичане	180	2	25 - 35
Руло	тава за печене или съд за оттичане	180	2	15 - 25
Цяла риба, 0,2 kg	тава за печене или съд за оттичане	180	3	15 - 25
Бисквитки, 16 броя	тава за печене или съд за оттичане	180	2	20 - 30
Макарони (слад.), 24 броя	тава за печене или съд за оттичане	160	2	25 - 35
Мъфини, 12 броя	тава за печене или съд за оттичане	180	2	20 - 30

		 (°C)		 (min)
Солени бисквити, 20 броя	тава за печене или съд за оттичане	180	2	20 - 30
Бисквити от леко тесто, 20 броя	тава за печене или съд за оттичане	140	2	15 - 25
Тарталети, 8 броя	тава за печене или съд за оттичане	180	2	15 - 25

10.3 Печене с влажност – препоръчителни аксесоари

Използвайте тъмни, неотразяващи фолия и съдове. Те абсорбират топлина по-добре от светлите и отражателни съдове.

 Тава за пица	 Съд за печене	 Купички за печене	 Метална основа за флан
Тъмен, неотразяващ материал 28 cm диаметър	Тъмен, неотразяващ материал 26 cm диаметър	Керамичен материал 8 cm диаметър, 5 cm височина	Тъмен, неотразяващ материал 28 cm диаметър

10.4 Таблицы за готвене за изпитващи институции.





Информация за изпитващи лаборатории

Изпитвания съгласно: EN 60350, IEC 60350.

ПРЕПОРЪКИ И СЪВЕТИ



ПЕЧЕНЕ НА ЕДНО НИВО. Печене в плитка тава





		 (°C)	 (min)	
Пандишпанова торта без мазнина	Горещ въздух/вентилир	140 - 150	35 - 50	2
Пандишпанова торта без мазнина	Традиционно печене	160	35 - 50	2
Ябълков пай, 2 тави Ø20 cm	Горещ въздух/вентилир	160	60 - 90	2
Ябълков пай, 2 тави Ø20 cm	Традиционно печене	180	70 - 90	1



ПЕЧЕНЕ НА ЕДНО НИВО. Бисквити







Използвайте позицията на третия рафт.

		 (°C)	 (min)
Масленки / Сладкиши на пръчици	Горещ въздух/вентилир	140	25 - 40
Масленки / Сладкиши на пръчици, подгрейте празната фурна	Традиционно печене	160	20 - 30
Малки кейкове 20 броя/табла, подгрейте празната фурна	Горещ въздух/вентилир	150	20 - 35
Малки кейкове 20 броя/табла, подгрейте празната фурна	Традиционно печене	170	20 - 30



ПЕЧЕНЕ НА НЯКОЛКО НИВА. Бисквити

		 (°C)	 (min)	
Масленки / Сладкиши на пръчици	Горещ въздух/вентил	140	25 - 45	1 / 4
Малки кейкове 20 броя/табла, подгрейте празната фурна	Горещ въздух/вентил	150	23 - 40	1 / 4
Пандишпанова торта без мазнина	Горещ въздух/вентил	160	35 - 50	1 / 4







ЕДИНИЧЕН ГРИЛ



Загрейте празната фурна предварително за 5 минути.



Гриловайте на максималната температура.

		 (min)	
Тост	Грил	1 - 3	5
Говежда пържола, обърнете по средата на времето за приготвяне	Грил	24 - 30	4







Информация за изпитващи лаборатории

Изпитвания на функцията: Само пара.
Изпитвания съгласно IEC 60350.

ГРИЖИ И ПОЧИСТВАНЕ



Настройте температурата на 100°C.

	 Контейнер (Gastronorm)	 (кг)		 (мин.)	
Броколи, подгрейте празната фурна	1 x 2/3 пер-фориран	0,3	3	8 - 9	Сложете тавата за печене на първото ниво на фурната.
Броколи, подгрейте празната фурна	1 x 2/3 пер-фориран	макс.	3	10 – 11	Сложете тавата за печене на първото ниво на фурната.
Грах, замразен	2 x 2/3 пер-фориран	2 x 1,5	2 и 4	Докато температурата в най-студеното място не достигне 85° С.	Сложете тавата за печене на първото ниво на фурната.

11. ГРИЖИ И ПОЧИСТВАНЕ



ВНИМАНИЕ!

Вж. глава "Безопасност".

11.1 Бележки относно почистването





**Препарати
за почиства-
не**

Почистете лицевата част на фурната с мека кърпа с топла вода и лек препарат за почистване.

Използвайте почистващ разтвор, за да почистите металните повърхности.

Почистете петната с лек почистващ препарат.

 Всекидневна употреба	<p>Почиствайте вътрешността след всяка употреба. Натрупвания на мазнини или други остатъци могат да доведат до пожар.</p>
	<p>Не съхранявайте храната във фурната за повече от 20 минути. Подсушавайте вътрешността на фурната с мека кърпа след всяка употреба.</p>

 Акcesoари	<p>Почиствайте принадлежностите на фурната след всяко ползване и ги оставайте да изсъхнат. Използвайте мека кърпа с топла вода и лек почистващ препарат. Не почиствайте принадлежностите в съдомиялна.</p>
	<p>Не почиствайте незалепващите акcesoари с абразивно почистващо средство или предмети с остри ръбове.</p>

11.2 Начин на отстраняване: Нносачи на скарата

Отстранете опорите на скарата, за да почистите фурната.

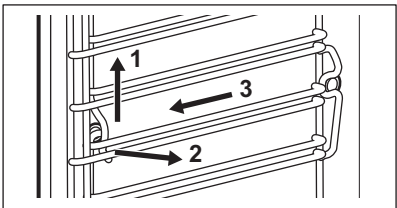
Стъпка 1	Изключете фурната и изчакайте да изстине.	
Стъпка 2	Изтеглете опората на скарата внимателно нагоре от предното окачване.	
Стъпка 3	Издърпайте предната част на носачите на рафтовете от страничната стена.	
Стъпка 4	Извадете носачите от задното окачване.	
<p>Поставете носачите на скарата в обратна последователност.</p>		

11.3 Как да се използва: Почистване С Пара

Преди да започнете:		
Изключете фурната и изчакайте да изстине.	Отстранете всички акcesoари и подвижни скари.	Почистете долната част на вътрешността и вътрешното стъкло на вратичката с мека кърпа с топла вода и мек препарат за почистване.

ГРИЖИ И ПОЧИСТВАНЕ

Стъпка 1	Напълнете водосъдържателя до максималното ниво, докато прозвучи сигнал или на дисплея се покаже съобщение.	
Стъпка 2	Изберете: Меню / Почистване.	
Функция	Описание	Времетр.
Почистване С Пара	Леко почистване	30 min
Почистване с Пара Plus	Нормално почистване Напръскайте вътрешността с препарат за почистване.	75 min
Стъпка 3	Натиснете START . Следвайте инструкцията на дисплея. Сигналят прозвучава, когато почистването приключи.	
Стъпка 4	Натиснете произволен символ, за да изключите сигнала.	
ⓘ Когато тази функция работи, лампата изгасва.		

Когато почистването приключи:

Изключете фурната.	Когато фурната изстине, подсушете вътрешността ѝ с мека кърпа.	Оставете вратичката на фурната отворена и изчакайте, докато вътрешността изсъхне.
--------------------	--	---

11.4 Напомняне за почистване

Когато се появи напомнянето, е необходимо почистване.

Използвайте функцията: Почистване с Пара Plus.

11.5 Начин на използване: Отстр. на котл. камък

Преди да започнете:

Изключете фурната и изчакайте да изстине.	Извадете всички аксесоари.	Уверете се, че водосъдържателят е празен.
---	----------------------------	---

Времетраене на първата част: около 100 мин.	
Стъпка 1	Поставете дълбока тава на първото ниво на фурната.
Стъпка 2	Налейте 250 мл препарат за отстраняване на котлен камък във водосъдържателя.
Стъпка 3	Напълнете останалата част от водосъдържателя с вода до максималното ниво, докато прозвучи сигнал или на дисплея се покаже съобщение.
Стъпка 4	Изберете: Меню / Почистване.
Стъпка 5	Включете функцията и следвайте инструкциите на дисплея. Първата част на отстраняването на котлен камък започва.
Стъпка 6	След първата част изпразнете дълбоката тава и я сложете пак на първото ниво на фурната.
Времетраене на втората част: около 35 мин.	
Стъпка 7	Напълнете останалата част от водосъдържателя с вода до максималното ниво, докато прозвучи сигнал или на дисплея се покаже съобщение.
Стъпка 8	Когато функцията приключи, извадете дълбоката тава.
<p>i Когато тази функция работи, лампата изгасва.</p>	

Когато отстраняването на котлен камък приключи:		
Изключете фурната.	Когато фурната изстине, подсушете вътрешността ѝ с мека кърпа.	Оставете вратичката на фурната отворена и изчакайте вътрешността да изсъхне.
<p>i Ако след отстраняването на котлен камък остане варовик във фурната, дисплеят Ви подканя да повторите процедурата.</p>		

11.6 Напомняне за отстраняване на котлен камък

Има две напомняния, които Ви подсещат да отстраните котления камък от фурната. Не можете да изключите напомнянето за отстраняване на котлен камък.

Тип	Описание
Леко напомняне	Напомня Ви да отстраните котления камък от фурната.
Сериозно напомняне	Напомня Ви да отстраните котления камък от фурната. Ако не отстраните котления камък от фурната, когато е включено сериозното напомняне, не можете да използвате функциите за пара.

11.7 Начин на използване: Изплакване

Преди да започнете:	
Изключете фурната и изчакайте да изстине.	Извадете всички аксесоари.

Стъпка 1	Поставете дълбока тава на първото ниво на фурната.
Стъпка 2	Напълнете водосъдържателя с вода до максималното ниво, докато прозвучи сигнал или на дисплея се покаже съобщение.
Стъпка 3	Изберете: Меню / Почистване / Изплакване. Времетраене: около 30 мин.
Стъпка 4	Включете функцията и следвайте инструкциите на дисплея.
Стъпка 5	Когато функцията приключи, извадете дълбоката тава.

 Когато тази функция работи, лампата изгасва.

11.8 Напомняне за изсушаването

След готвенето с функцията за затопляне с пара дисплеят Ви подканя да изсушите фурната.

Натиснете ДА, за да подсушите фурната.

11.9 Начин на използване: Сушене

Използвайте след готвене с функция за затопляне с пара или почистване с пара, за да изсушите вътрешността.

Стъпка 1	Уверете се, че фурната е студена.
-----------------	-----------------------------------

Стъпка 2	Премахнете всички принадлежности.
Стъпка 3	Изберете менюто: Почистване / Сушене.
Стъпка 4	Следвайте инструкциите на екрана.

11.10 Начин на използване: Изпражнение на контейнера

Използвайте след функцията за затопляне с пара, за да отстраните остатъчната вода от водосъдържателя.

Преди да започнете:	
Изключете фурната и изчакайте да изстине.	Извадете всички аксесоари.

Стъпка 1	Поставете дълбока тава на първото ниво на фурната.
Стъпка 2	Изберете: Меню / Почистване / Изпражнение на контейнера. Времетраене: 6 мин.
Стъпка 3	Включете функцията и следвайте инструкциите на дисплея.
Стъпка 4	Когато функцията приключи, извадете дълбоката тава.
 Когато тази функция работи, лампата изгасва.	

11.11 Как да премахнете и инсталирате: Вратичка

Можете да отстраните вратата и вътрешните стъклени панели, за да ги почистите. Номерът на стъклените панели е различен за различните модели.



ВНИМАНИЕ!

Вратата е тежка.



ПРЕДУПРЕЖДЕНИЕ!

Подхождайте с внимание, когато почиствате стъклото, особено около ръбовете на предния панел. Стъклото може да се счупи.

ГРИЖИ И ПОЧИСТВАНЕ

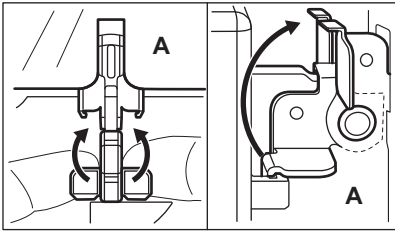
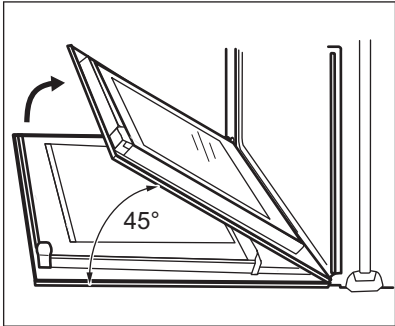
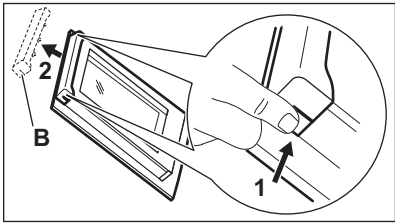
<p>Стъпка 1</p>	<p>Отворете вратата изцяло.</p>	
<p>Стъпка 2</p>	<p>Повдигнете и натиснете закрепващите лостчета (A) на двете панти на вратичката.</p>	
<p>Стъпка 3</p>	<p>Затворете вратичката на фурната до първото възможно положение за отваряне (под ъгъл от около 45°). Хванете вратичката с ръце от двете страни и я издърпайте от фурната под ъгъл нагоре. Поставете вратичката с външната страна надолу върху мека кърпа на стабилна повърхност.</p>	
<p>Стъпка 4</p>	<p>Хванете рамката в горната част на вратата (B) от двете страни и натиснете навътре, за да освободите езичето.</p>	
<p>Стъпка 5</p>	<p>Издърпайте рамката на вратичката към себе си, за да я извадите.</p>	
<p>Стъпка 6</p>	<p>Хванете стъклените панели в горния край един по един и ги извадете нагоре от водачите.</p>	

Стъпка 7	Почистете стъкления панел с вода и сапун. Внимателно подсушете стъкления панел. Не почиствайте стъклените панели в съдомиялна машина.	
Стъпка 8	След почистване изпълнете горните стъпки в обратна последователност.	
Стъпка 9	Поставете първо по-малкия панел, после по-големия и вратичката. Уверете се, че стъклата са поставени на правилните места, иначе повърхността на вратичката може да прегрее.	

11.12 Как да подмените: Лампа



ВНИМАНИЕ!

Опасност от токов удар.
Лампата може да е гореща.

Преди да смените лампата:

Стъпка 1	Стъпка 2	Стъпка 3
Изключете фурната. Изчаквайте, докато фурната изстине.	Изключете фурната от електрическата мрежа.	Поставете парче плат върху дъното на фурната.

Горна лампа

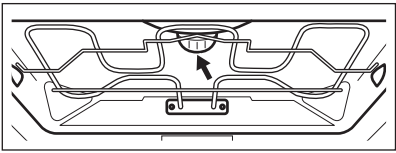
Стъпка 1	Завъртете стъкления капак, за да го извадите.	
Стъпка 2	Отстранете металния пръстен и почистете стъкления капак.	
Стъпка 3	Сменете старата крушка с подходяща нова крушка, устойчива на температура 300°C.	
Стъпка 4	Поставете металния пръстен на стъкления капак и го монтирайте.	

ОТСТРАНЯВАНЕ НА НЕИЗПРАВНОСТИ

Странична лампичка

Стъпка 1	Отстранете лявата опора на скарата, за да получите достъп до лампата.
Стъпка 2	Използвайте отвертка тип „звезда 20“, за да свалите капака.
Стъпка 3	Свалете и почистете металната рамка и уплътнението.
Стъпка 4	Сменете старата крушка с подходяща нова крушка, устойчива на температура 300°C.
Стъпка 5	Поставете металната рамка и уплътнението. Затегнете винтовете.
Стъпка 6	Поставете лявата опора на скарата.

12. ОТСТРАНЯВАНЕ НА НЕИЗПРАВНОСТИ



ВНИМАНИЕ!

Вж. глава "Безопасност".

12.1 Как да постъпите, ако...



Фурната не се включва или не загарява



Възможна причина



Решение

Фурната не е свързана към електрозахранването или е свързана неправилно.

Проверете дали фурната е свързана правилно към електрозахранването.

Часовникът не е настроен.

Настройте часовника, за подробности вижте глава „Функции на часовника“; Как да направите настройката: Функции на часовника.



Вратата не е добре затворена.



Затворете плътно вратата.

Предпазителят е изгорял.



Проверете дали предпазителят е причина за неизправността. Ако проблемът се появи отново, обадете се на квалифициран техник.

ОТСТРАНЯВАНЕ НА НЕИЗПРАВНОСТИ

 Фурната не се включва или не загрева	
 Възможна причина	 Решение
Функцията „Защита за деца“ е включена.	Вижте глава „Меню“, подменю за: Опции.

 Компоненти	
 Описание	 Решение
Лампичката е изгоряла.	Сменете лампичката, за подробности вижте глава „Грижа и почистване“, Начин на подмяна: Лампа.



Прекъсването на захранването винаги спира почистването. Повторете почистването, ако е прекъснато от спиране на тока.

 Проблеми с Wi-Fi сигнала	
 Възможна причина	 Решение
Проблеми със сигнала на безжичната мрежа.	Проверете Вашата безжична мрежа и рутер. Рестартирайте рутера.
Инсталиран е нов рутер или е променена конфигурацията на рутера.	За да конфигурирате отново фурната и мобилното устройство, вижте глава „Преди първа употреба“, Безжична връзка.
Силата на сигнала на безжичната мрежа е слаба.	Преместете рутера възможно най-близо до фурната.
Безжичният сигнал се прекъсва от микровълнов уред, поставен близо до фурната.	Изключете микровълновия уред.



12.2 Начин на управление: Кодове за грешка

При наличие на софтуерна грешка на дисплея се извежда съобщение за грешка. В този раздел ще откриете списък с проблеми, които може да разрешите сами.

ОТСТРАНЯВАНЕ НА НЕИЗПРАВНОСТИ

 Код и описание	 Отстраняване
F111 – Термосонда не е правилно поставена в гнездото.	Поставете Термосонда изцяло в гнездото.
F240, F439 – сензорните полета на дисплея не работят правилно.	Почистете повърхността на дисплея. Уверете се, че сензорните полета не са замърсени.
F601 – наличие на проблем със сигнала на Wi-Fi.	Проверете връзката с мрежата. Вж. глава „Преди първата употреба”, Безжична връзка.
F604 – първото свързване с Wi-Fi е неуспешно.	Изключете фурната, включете я и опитайте отново. Вж. глава „Преди първата употреба”, „Безжична връзка”.
F908 – системата на фурната не е в състояние да се свърже с контролния панел.	Изключете и включете фурната.

Когато някое от тези съобщения за грешка продължи да се извежда на дисплея, това означава, че вероятно е деактивирана някоя от подсистемите с неизправност. В такъв случай се свържете с Вашия доставчик или с упълномощен сервизен център. Ако се появи някоя от тези грешки, останалите функции на фурната ще продължат да функционират.

 Код и описание	 Отстраняване
F602, F603 – не е наличен Wi-Fi.	Изключете и включете фурната.

12.3 Данни за обслужване

Ако не можете да намерите решение на проблема сами, обърнете се към търговеца си или към упълномощен сервизен център.

Данните, необходими за сервизния център, са посочени на табелката с данни. Тази табелка се намира върху предната рамка на вътрешността на фурната. Не отстранявайте табелката с данни от вътрешността на фурната.

Препоръчваме ви да запишете данните тук:	
Модел (MOD.)
Номер на продукт (PNC)
Сериен номер (SN)

13. ЕНЕРГИЙНА ЕФЕКТИВНОСТ

13.1 Продуктова информация и Продуктов информационен лист*

Име на доставчик	Electrolux	
Идентификация на модела	COB8S39WZ 944032032 EOB8S39WX 944032009 EOB8S39WZ 944032027 KOBBS39WX 944032007	
Индекс на енергийна ефективност	61.9	
Клас на енергийна ефективност	A++	
Консумация на енергия със стандартно натоварване, конвенционален режим	1.09 kWh/цикъл	
Консумация на енергия със стандартно натоварване, засилен вентилационен режим	0.52 kWh/цикъл	
Брой кухини	1	
Топлинен източник	Електричество	
Сила на звука	70 l	
Тип на фурната	Фурна за вграждане	
Маса	COB8S39WZ	37.0 kg
	EOB8S39WX	36.5 kg
	EOB8S39WZ	37.0 kg
	KOBBS39WX	37.0 kg

*За Европейския съюз съгласно Регламенти (ЕС) 65/2014 и 66/2014.
За Република Беларус съгласно СТБ 2478 – 2017, Приложение G; СТБ 2477 – 2017, Анекси А и В.
За Украйна съгласно 568/32020.

Класът на енергийна ефективност не е приложим за Русия.

EN 60350-1 – Битови електрически уреди за готвене – Част 1: Гами, фурни, парни фурни и грилове – Методи за измерване на производителността.

13.2 Енергоспестяваща



Фурната съдържа функции, които ви позволяват да спестявате енергия при ежедневно готвене.

Уверете се, че вратата на фурната е затворена, когато фурната работи. Не отваряйте вратата на фурната твърде често по време на готвене. Поддържайте уплътнението на вратата чисто и се уверете, че е добре фиксирано в своята позиция.

Използвайте метални готварски съдове, за да подобрите енергоспестяването.

Когато е възможно, не загрявайте предварително фурната, преди готвене.

Когато пригответе няколко ястия наведнъж, свеждайте интервалите между готвенето им до минимум.

Готвене с вентилатор

При възможност използвайте функциите за готвене с вентилатор, за да пестите електроенергия.

Остатъчна топлина

Ако е активирана програма с избор на „Времетраене“ или „Час на изключване“ и времето за готвене е повече от 30 минути, нагриващите елементи се изключат автоматично по-рано при някои функции на фурната.

Вентилаторът и лампичката продължават да работят. Когато изключите фурната, дисплеят показва остатъчната топлина. Можете да използвате тази топлина, за да държите храната топла.

Когато продължителността на готвене е по-голяма от 30 минути, намалете температурата на фурната до минимум 3 – 10 минути преди края на готвенето.

Остатъчната топлина вътре във фурната ще продължи да готви.

Използвайте остатъчната топлина, за да затопляте други храни.

Подгръване на храна

Изберете най-ниската възможна температурна настройка, за да използвате остатъчната топлина и да поддържате ястията топли. Индикаторът за остатъчна топлина или температура се появява на дисплея.

Готвене с изключена лампичка

Изключете лампичката по време на готвене. Включвайте я само, когато имате нужда от нея.

Печене с влажност

Функция, разработена за пестене на енергия по време на готвене.

Когато използвате тази функция, лампата автоматично се изключва след 30 секунди.

Може да включите лампичката отново, но това действие ще намали очакваното енергоспестяване.

14. СТРУКТУРА НА МЕНЮТО

14.1 Меню

Натиснете , за да отворите Меню.

Елемент от менюто		Приложение
Помощ при готвене		Изброява автоматичните програми.
Почистване		Изброява програмите за почистване.
Предпочитани		Изброява любимите настройки.
Опции		За задаване на конфигурацията на фурната.
Настройки	Мрежи	За задаване на конфигурацията на мрежата.
	Настройка	За задаване на конфигурацията на фурната.
	Сервиз	Показва конфигурацията и версията на софтуера.

14.2 Подменю за: Почистване

Подменю	Приложение
Сушене	Процедура за подсушаване на вътрешността от кондензация след употреба на функциите с пара.
Изпразване на контейнера	Процедура за отстраняване на остатъчната вода от водосъдържателя след използване на някои функции за пара.
Почистване С Пара	Леко почистване.
Почистване с Пара Plus	Пълно почистване.
Отстр. на котл. камък	Почистване на парогенератора от остатъчен варовик.
Изплакване	Процедура за изплакване и почистване на веригата на парогенератора след честа употреба на функциите за готвене на пара.

14.3 Подменю за: Опции

Подменю	Приложение
Осветление	Включва и изключва лампата.
Защита за деца	Предотвратява случайно активиране на фурната. Когато опцията е включена, при включване на фурната текстът "Защита за деца" се появява на екрана. За да активирате фурната, изберете кодовите букви по азбучен ред. Достъпът до таймера, дистанционното управление и лампичката са възможни с включена Защита за деца.
Напомняне за почистване	Включване и изключване на напомнянето.
Посочване на времето	Включва и изключва часовника.
Дигиталнен часовник	Сменя формата на показваната индикация за време.

14.4 Подменю за: Мрежи

Подменю	Описание
Wi-Fi	За да активирате и деактивирате: Wi-Fi.
Дистанционно управление	За да активирате и деактивирате дистанционно управление Опцията се вижда само след като включите: Wi-Fi.
Авто дистанционно действие	За да стартирате дистанционното управление автоматично след натискане СТАРТ. Опцията се вижда само след като включите: Wi-Fi.
Мрежа	За да проверите състоянието на мрежата и силата на Wi-Fi сигнала. Wi-Fi.
Забравяне на мрежата	За да изключите текущата мрежа от автоматично свързване с фурната.

14.5 Подменю за: Настройка

Подменю	Описание
Език	Задава езика за опрaвление.
Яркост на екрана	Задава яркостта на екрана.
Звук на бутоните	Включва и изключва звука при натискане на сензорните полета. Не е възможно да заглушите звука за: ①.
Сила на звук. сигнал	Задава силата на звука на бутоните и сигналите.
Твърдост на водата	Задава твърдостта на водата.
Час от денонощието	Задава текущите час и дата.

14.6 Подменю за: Сервиз

Подменю	Описание
Демо режим	Код за активация/деактивация: 2468
Софтуерна версия	Информация относно софтуерната версия.
Зануляване на настройките	Възстановява фабричните настройки.

15. ЛЕСНО Е!

Преди първата употреба трябва да настроите:

Език	Яркост на екрана	Звук на бутоните	Сила на звук. сигнал	Твърдост на водата	Час от денонощието
------	------------------	------------------	----------------------	--------------------	--------------------



Запознайте се с основните икони на контролния панел и екрана:

 ВКЛ. / ИЗ-КЛ.	 Меню	 Предпочитани	 Wi-Fi	 Таймер	 Термосонда	START / STOP
--	---	---	--	---	---	--------------

Започнете да използвате фурната				
Бърз старт	Включете фурната и започнете да готвите със зададената температура и време по подразбиране.	Стъпка 1	Стъпка 2	Стъпка 3
		Натиснете и задръжте: ①.	 ... - изберете предпочитаната функция.	Натиснете: START .
Бързо изключване	Изключвайте фурната, всеки екран или съобщение по всяко време.	① - натиснете и задръжте, докато фурната се изключи.		

Започнете да готвите				
Стъпка 1	Стъпка 2	Стъпка 3	Стъпка 4	Стъпка 5
① - натиснете, за да включите фурната.	 ... - изберете функцията за затопляне.	°C - задайте температурата.	OK - натиснете, за да потвърдите.	START - натиснете, за да започнете готвенето.

Готвене на пара – Steamify			
Задайте температурата. Типът на функцията за затопляне с пара зависи от зададената температура.			
Пара за запарване	Пара за задушаване	Пара за нежна хрупкавост	Пара за печене и запичане
50 – 100°C	105 – 130°C	135 – 150°C	155 – 230°C

Научете как да готвите бързо				
Използвайте автоматичните програми, за да пригответе бързо ястия с настройките по подразбиране:				
Помощ при готвене	Стъпка 1	Стъпка 2	Стъпка 3	Стъпка 4
	Натиснете: ①.	Натиснете:  .	Натиснете:  Помощ при готвене.	Изберете ястието.

Използвайте бързите функции, за да зададете времето за готвене

10% финален асистент

Използвайте 10% финален асистент, за да добавите допълнително време, когато остане 10% от времето за готвене.

За да увеличите времето за готвене, натиснете **+1min.**

Почистете фурната с пара

Стъпка 1

Натиснете:



Стъпка 2

Натиснете:



Стъпка 3

Изберете режим:

Почистване С Пара

За леко почистване.

Почистване с Пара Plus

За пълно почистване.

Отстр. на котл. камък

За почистване на парогенератора от остатъчен варовик.

Изплакване

За изплакване и почистване на парогенератора след честа употреба на функциите с пара.

16. ИЗБЕРЕТЕ КЛАВИШ ЗА БЪРЗ ДОСТЪП!

Тук можете да видите всички полезни възможности за бърз достъп. Можете да ги намерите и в съответните посветени на тях глави в ръководството за потребителя.

Безжична връзка



Как да настроите: Функции нагряване



Как да настроите: Steamify – готвене с функция за затопляне с пара



ИЗБЕРЕТЕ КЛАВИШ ЗА БЪРЗ ДОСТЪП!

Как да настроите: Помощ при готвене



Как да настроите: Време за готвене



Как да отложите: Началото и края на готвенето

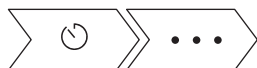



Как да анулирате: Настройване на таймера



Начин на използване: Термосонда



17. ОПАЗВАНЕ НА ОКОЛНАТА СРЕДА

Рециклирайте материалите със символа . Поставете опаковките в съответните контейнери за рециклирането им. Помогнете за опазването на околната среда и човешкото здраве, както и за рециклирането на отпадъци от електрически и електронни уреди. Не изхвърляйте уредите, означени със символа , заедно с битовата смет. Върнете уреда в местния пункт за рециклиране или се обърнете към вашата общинска служба.

MISLIMO NA VAS

Hvala vam na kupnji Electrolux uređaja. Odabrali ste proizvod koji u sebi uključuje desetljeća profesionalnog iskustva i inovacija. Genijalan i moderan, osmišljen prema vašim potrebama. Dakle, kad god ga koristite, možete biti sigurni znajući kako ćete svaki put postići izvrsne rezultate.

Dobro došli u Electrolux.

Posjetite naše internetske stranice:



Dobit ćete savjete o korištenju, rješavanju problema, brošure i informacije o servisu i popravcima:

www.electrolux.com/support



Registrirajte svoj proizvod za bolju uslugu:

www.registerelectrolux.com



Kupite dodatnu opremu, potrošni materijal i originalne rezervne dijelove za svoj uređaj:

www.electrolux.com/shop

KORISNIČKA SLUŽBA I SERVIS

Uvijek koristite originalne zamjenske dijelove.

Kada kontaktirate naš ovlaštenu servis trebate imati sljedeće podatke: Model, PNC (part number code - broječna šifra dijela), serijski broj.

Podaci se mogu naći na nazivnoj pločici.

 Upozorenje / oprez - sigurnosne informacije

 Opće informacije i savjeti

 Ekološke informacije

Zadržava se pravo na izmjene.

SADRŽAJ

1. INFORMACIJE O SIGURNOSTI.....	54	3. OPIS PROIZVODA.....	60
1.1 Sigurnost djece i ranjivih osoba.....	55	3.1 Opći pregled.....	60
1.2 Opća sigurnost.....	55	3.2 Dodatna oprema.....	60
2. SIGURNOSNE UPUTE.....	56	4. KAKO UKLJUČITI I ISKLJUČITI	61
2.1 Instalacija.....	56	PEĆNICU.....	61
2.2 Električni priključak.....	57	4.1 Upravljačka ploča.....	61
2.3 Primjena.....	57	4.2 Zaslou.....	62
2.4 Održavanje i čišćenje.....	58	5. PRIJE PRVE UPORABE.....	64
2.5 Kuhanje na pari.....	58	5.1 Početno čišćenje	64
2.6 Unutarnje osvjetljenje.....	59	5.2 Prvo spajanje.....	64
2.7 Usluga.....	59	5.3 Bežična veza	64
2.8 Odlaganje.....	59	5.4 Licenca za softver.....	65
		5.5 Početno predgrijavanje.....	66

5.6 Kako postaviti: Tvrdća vode.....	66	11.3 Kako koristiti: Parno čišćenje.....	85
6. SVAKODNEVNA UPORABA.....	67	11.4 Podsjetnik Za Čišćenje.....	86
6.1 Kako postaviti: Funkcije pećnice.....	67	11.5 Način upotrebe:	
6.2 Kako podesiti: Steamify - Parnu		Uklanjanje kamenca.....	86
funkciju pećnice.....	68	11.6 Podsjetnik za uklanjanje vodenog	
6.3 Kako postaviti: Pomoć		kamenca.....	87
pri kuhanju.....	69	11.7 Način upotrebe: Ispiranje.....	87
6.4 Funkcije pećnice.....	70	11.8 Podsjetnik za sušenje.....	88
6.5 Napomene o: Vlažno pečenje.....	73	11.9 Način korištenja: Sušenje.....	88
7. FUNKCIJE SATA.....	73	11.10 Način upotrebe:	
7.1 Opis funkcija sata.....	73	Pražnjenje spremnika.....	88
7.2 Kako postaviti: Funkcije sata.....	73	11.11 Kako ukloniti i postaviti: Vrata.....	89
8. NAČIN KORIŠTENJA: PRIBOR.....	75	11.12 Kako zamijeniti: Žarulju.....	90
8.1 Umetanje dodataka.....	75	12. RJEŠAVANJE PROBLEMA.....	91
8.2 Senzor za hranu.....	76	12.1 Što učiniti ako	91
9. DODATNE FUNKCIJE.....	78	12.2 Kako upravljati: Šiframa	
9.1 Kako uštedjeti: Favoriti.....	78	pogreški.....	93
9.2 Blokiranje tipki.....	78	12.3 Servisni podaci.....	94
9.3 Automatsko isključivanje.....	79	13. ENERGETSKA UČINKOVITOST.....	94
9.4 Ventilator za hlađenje.....	79	13.1 Podaci o proizvodu i List s	
10. SAVJETI.....	79	podacima o proizvodu*.....	94
10.1 Preporuke za kuhanje.....	79	13.2 Ušteda energije.....	95
10.2 Vlažno pečenje.....	79	14. STRUKTURA IZBORNIKA.....	96
10.3 Vlažno pečenje -		14.1 Izbornik.....	96
preporučeni dodaci.....	80	14.2 Podizbornik za: Čišćenje.....	96
10.4 Tablice pečenja za ispitne		14.3 Podizbornik za: Opcije.....	97
ustanove.....	81	14.4 Podizbornik za: Veze.....	97
11. ČIŠĆENJE I ODRŽAVANJE.....	84	14.5 Podizbornik za: Postavljanje.....	97
11.1 Napomene o čišćenju.....	84	14.6 Podizbornik za: Servis.....	98
11.2 Kako ukloniti: Nosači police	85	15. LAKO JE!.....	98
		16. PREČAC!.....	100

1. ⚠ INFORMACIJE O SIGURNOSTI

Prije postavljanja i korištenja uređaja, pažljivo pročitajte isporučene upute. Proizvođač nije odgovoran za bilo kakvu ozljedu ili oštećenje koji su rezultat neispravnog postavljanja ili korištenja. Upute uvijek držite na sigurnom i pristupačnom mjestu za buduću upotrebu.

1.1 Sigurnost djece i ranjivih osoba

- Djeca bi trebala biti pod nadzorom kako bi se osiguralo da se ne igraju s uređajem i mobilnim uređajem s My Electrolux Kitchen.
- Ambalažu držite podalje od djece i zbrinite je na odgovarajući način.
- UPOZORENJE: Držite djecu i kućne ljubimce podalje od uređaja dok radi ili tijekom hlađenja. Dostupni dijelovi postaju vrući tijekom uporabe.
- Ako uređaj ima funkciju roditeljske zaštite, mora se aktivirati.
- Bez nadzora djeca ne smiju obavljati čišćenje uređaja i korisničko održavanje.

1.2 Opća sigurnost

- Samo kvalificirana osoba može postaviti ovaj uređaj i zamijeniti kabel.
- Ne upotrebljavajte uređaj prije postavljanja u ugradbeni ormarić.
- Isključite uređaj iz izvora napajanja prije obavljanja bilo kakvog održavanja.
- Ako je kabel napajanja oštećen, proizvođač, ovlaštenu servisnu centar ili slično kvalificirana osoba mora ga zamijeniti kako bi se izbjegla opasnost od strujnog udara.
- UPOZORENJE: Prije zamjene žarulje provjerite je li uređaj isključen kako biste izbjegli mogućnost strujnog udara.
- UPOZORENJE: Uređaj i njegovi dostupni dijelovi zagrijavaju se tijekom uporabe. Pazite da ne dodirujete grijače.
- Prilikom vađenja ili stavljanja pribora ili posuđa obavezno koristite rukavice.
- Upotrebljavajte isključivo sondu za pečenje mesa koja je preporučena za ovaj uređaj.
- Za skidanje vodilica plitica najprije povucite prednji dio vodilice, a zatim stražnji dio dalje od bočnih stijenki. Vodilice polica vratite na mjesto obrnutim redoslijedom.

SIGURNOSNE UPUTE

- Za čišćenje uređaja ne upotrebljavajte uređaje za parno čišćenje.
- Nemojte koristiti agresivna abrazivna sredstva za čišćenje ili oštre metalne strugače za čišćenje stakla na vratima pećnice jer mogu oštetiti površinu, a to može dovesti do loma stakla.

2. SIGURNOSNE UPUTE

2.1 Instalacija

**UPOZORENJE!**

Samo kvalificirana osoba smije postaviti ovaj uređaj.

- Odstranite svu ambalažu.
- Ne postavljajte i ne koristite oštećeni uređaj.
- Slijedite upute za postavljanje isporučene s uređajem.
- Prilikom pomicanja uređaja uvijek budite pažljivi jer je uređaj težak. Uvijek nosite zaštitne rukavice i zatvorenu obuću.
- Uređaj ne povlačite za ručku.
- Ugradite uređaj na sigurno i prikladno mjesto koje udovoljava zahtjevima instalacije.
- Održavajte minimalnu udaljenost od drugih uređaja i kuhinjskih elemenata.
- Prije montaže uređaja provjerite otvaraju li se vrata pećnice bez ograničenja.
- Uređaj je opremljen električnim sustavom za hlađenje. Mora se priključiti na napajanje.

Minimalna visina ormarića (minimalna visina ormarića ispod radne ploče)	578 (600) mm
Širina ormarića	560 mm
Dubina ormarića	550 (550) mm
Visina prednje strane uređaja	594 mm
Visina stražnje strane uređaja	576 mm
Širina prednje strane uređaja	595 mm
Širina stražnje strane uređaja	559 mm
Dubina uređaja	567 mm
Ugradna dubina uređaja	546 mm
Dubina s otvorenim vratima	1027 mm

Minimalna veličina ventilacijskog otvora. Otvor smješten na donjoj stražnjoj strani	560 x 20 mm
Dužina priključnog kabela. Kabel je smješten u desnom kutu stražnje strane	1500 mm
Vijci za montažu	4 x 25 mm

2.2 Električni priključak



UPOZORENJE!

Opasnost od požara i strujnog udara.

- Svako povezivanje s električnom mrežom treba izvršiti kvalificirani električar.
- Uređaj mora biti uzemljen.
- Provjerite jesu li parametri na natpisnoj pločici kompatibilni s električnim vrijednostima mrežnog napajanja.
- Uvijek koristite pravilno montiranu utičnicu sa zaštitom od strujnog udara.
- Ne koristite adaptere s više utičnica i produžne kabele.
- Pazite da ne oštetite utikač i kabel napajanja. Ako je potrebno zamijeniti električni kabel, to mora izvršiti ovlašteni servisni centar.
- Ne dopustite da kabel napajanja dodiruje ili dođe blizu vrata uređaja ili niši ispod uređaja, posebice kada radi ili su vrata vruća.
- Zaštita od strujnog udara dijelova pod naponom i izoliranih dijelova mora biti pričvršćena na takav način da se ne može ukloniti bez alata.
- Utikač kabela napajanja uključite u utičnicu tek po završetku postavljanja. Provjerite postoji li nakon montaže pristup utikaču.
- Ako je utičnica labava, nemojte priključivati utikač.
- Ne povlačite kabel napajanja kako biste izvukli utikač iz utičnice. Uvijek uhvatite i povucite utikač.
- Koristite samo odgovarajuće izolacijske uređaje: automatske sklopke, osigurače (osigurače na uvrtnje izvaditi iz ležišta), sklopke i releje zemnog spoja.
- Električna instalacija mora imati izolacijski uređaj koji vam omogućuje isključivanje uređaja iz električne mreže na svim polovima. Izolacijski uređaj mora imati kontakte s otvorom minimalne širine 3 mm.
- Ovaj uređaj se isporučuje s glavnim utikačem i glavnim kabelom.

2.3 Primjena



UPOZORENJE!

Opasnost od ozljede, opeklina, strujnog udara ili eksplozije.

- Ovaj uređaj namijenjen je isključivo uporabi u kućanstvu (u zatvorenom).
- Ne mijenjajte specifikacije ovog uređaja.
- Pazite da se ventilacijski otvori nisu blokirani.
- Ne ostavljajte uređaj bez nadzora tijekom rada.
- Isključite uređaj nakon svake uporabe.
- Budite oprezni prilikom otvaranja vrata dok uređaj radi. Može se osloboditi vrući zrak.

SIGURNOSNE UPUTE

- Ne rukujte uređajem mokrim rukama ili ako ima kontakt s vodom.
- Ne pritiskajte otvorena vrata.
- Ne koristite uređaj kao radnu površinu ili kao površinu za odlaganje.
- Pažljivo otvorite vrata uređaja. Korištenje sastojaka s alkoholom može uzrokovati mješavinu alkohola i zraka.
- Kad otvarate vrata, ne dopustite da iskre ili otvoreni plamen dođu u kontakt s uređajem.
- Ne stavljajte zapaljive proizvode ili mokre predmete sa zapaljivim proizvodima u uređaj, blizu uređaja ili na uređaj.
- Ne dijelite lozinku za Wi-Fi.



UPOZORENJE!

Postoji opasnost od oštećenja uređaja.

- Da biste spriječili oštećenje ili promjenu boje emajla:
 - ne stavljajte posuđe ili druge predmete izravno na dno uređaja.
 - ne stavljajte aluminijsku foliju izravno na dno unutrašnjosti uređaja.
 - ne stavljajte vodu izravno u vrući uređaj.
 - ne držite vlažno posuđe i hranu u uređaju nakon završetka kuhanja.
 - budite oprezni prilikom uklanjanja ili instaliranja dodatne opreme.
- Gubitak boje emajla ili nehrđajućeg čelika nema utjecaj na performanse uređaja.
- Koristite duboku pliticu za vlažne kolače. Voćni sokovi uzrokuju mrlje koje mogu biti trajne.
- Ovaj uređaj namijenjen je isključivo za kuhanje. Ne smije se koristiti u druge svrhe, na primjer za grijanje prostorije.
- Uvijek kuhajte s zatvorenim vratima pećnice.
- Ako je uređaj postavljen iza neke ploče (npr. vrata) osigurajte da vrata nikad nisu zatvorena dok uređaj radi. Toplina i vlaga mogu se nakupiti iza takve ploče i uzrokovati naknadna oštećenja uređaja, kućišta ili poda. Ne zatvarajte ploču dok se uređaj potpuno ne ohladi nakon uporabe.

2.4 Održavanje i čišćenje



UPOZORENJE!

Postoji opasnost od ozljede, vatre ili oštećenja uređaja.

- Prije održavanja uređaj isključite a utikač izvucite iz utičnice mrežnog napajanja.
- Provjerite je li uređaj hladan. Postoji opasnost od puknuća staklenih ploča.
- Staklene ploče vrata odmah zamijenite kada su oštećene. Obratite se ovlaštenom servisnom centru.
- Pazite pri uklanjanju vrata s uređaja. Vrata su teška!
- Uređaj redovito očistite kako biste spriječili propadanje materijala površine.
- Uređaj očistite vlažnom mekom krpom. Koristite samo neutralne deterdžente. Nikada ne koristite abrazivna sredstva, abrazivne spužvice za ribanje, otapala ili metalne predmete.
- Ako koristite raspršivač za čišćenje pećnice, slijedite sigurnosne upute na ambalaži.

2.5 Kuhanje na pari



UPOZORENJE!

Postoji opasnost od opekotina i oštećenja na uređaju.

- Ispuštena para može uzrokovati opekline:

- Budite oprezni prilikom otvaranja vrata uređaja kad je funkcija aktivirana. Dolazi do oslobađanja pare.
- Pažljivo otvorite vrata uređaja nakon pečenja na pari.

2.6 Unutarnje osvjetljenje



UPOZORENJE!

Opasnost od električnog udara.

- Što se tiče žarulje(a) unutar ovog proizvoda i rezervnih žarulja koje se prodaju zasebno: Ove žarulje namijenjene su da izdrže ekstremne fizičke uvjete u kućanskim uređajima, poput temperature, vibracija, vlage ili namijenjene su signalizaciji informacija o radnom stanju uređaja. Nisu namijenjene za druge primjene i nisu pogodne za osvjetljenje u kućanstvu.
- Koristite samo žarulje s istim specifikacijama.

2.7 Usluga

- Za popravak uređaja kontaktirajte ovlaštenu servis.
- Koristite samo originalne rezervne dijelove.

2.8 Odlaganje



UPOZORENJE!

Opasnost od ozljede ili gušenja.

- Iskopčajte uređaj iz napajanja.
- Odrežite kabel napajanja blizu uređaja i odložite ga.

OPIS PROIZVODA

- Uklonite bravu na vratima kako biste spriječili zatvaranje djece ili kućnih ljubimaca u uređaju.

3. OPIS PROIZVODA

3.1 Opći pregled

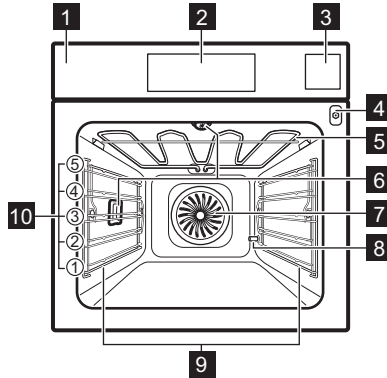

- 1** Upravljačka ploča
- 2** Zaslona
- 3** Spremnik za vodu
- 4** Utičnica za senzor za hranu
- 5** Toplinski element
- 6** Žarulja
- 7** Ventilator
- 8** Izlazna cijev za uklanjanje kamenca
- 9** Nosač polica, uklonjiv
- 10** Položaji polica

3.2 Dodatna oprema

Mreža za pečenje

Za posuđe, kalupe za torte, pečenje.

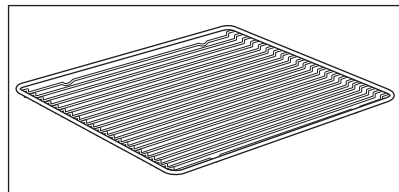

KAKO UKLJUČITI I ISKLJUČITI PEĆNICU

Pekač za pecivo

Za torte i biskvite.

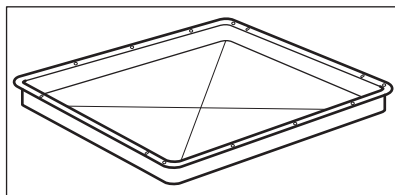

Duboka plitica za roštilj/prženje

Za prženje i pečenje ili kao tava za skupljanje masnoće.

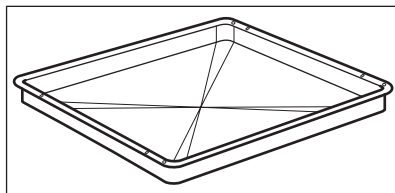

Senzor za hranu

Za mjerenje temperature unutar hrane.

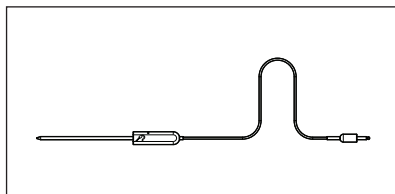

Teleskopske vodilice

Za lakše umetanje i uklanjanje plitica i mreže za pečenje.

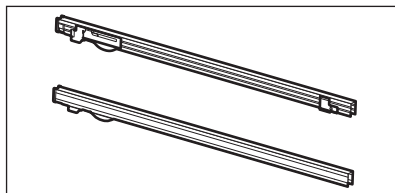

Komplet za kuhanje na paru

Jedna neperforirana i jedna perforirana posuda za hranu.

Komplet za kuhanje na pari odvodi kondenziranu vodu iz hrane tijekom kuhanja na pari. Koristite ga za pripremu povrća, ribe, pilećih prsa. Komplet nije pogodan za hranu kojoj za kuhanje treba voda, npr. riža, palenta, tjestenina.

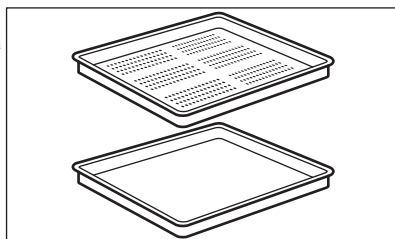

4. KAKO UKLJUČITI I ISKLJUČITI PEĆNICU

4.1 Upravljačka ploča

KAKO UKLJUČITI I ISKLJUČITI PEĆNICU

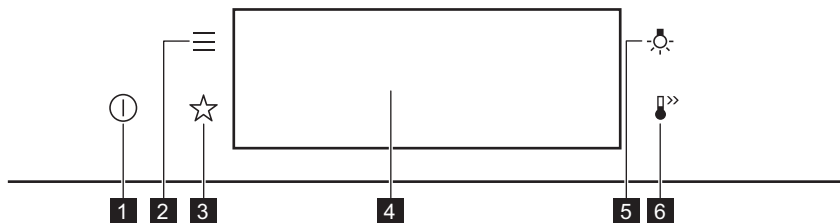

1	Uključeno / Isključeno	Pritisnite i zadržite za uključivanje i isključivanje pećnice.
2	Izbornik	Navodi funkcije pećnice.
3	Favoriti	Navodi omiljene postavke.
4	Zaslon	Prikazuje trenutne postavke pećnice.
5	Prekidač za svjetlo	Za uključivanje i isključivanje svjetla.

 Pritisnite	 Pomicanje	 Pritisnite i držite
Dodirnite površinu vrhom prsta.	Kliznite vrhom prsta po površini.	Dodirnite površinu na 3 sekunde.

4.2 Zaslon

	Nakon uključivanja, na zaslonu se prikazuje glavni zaslon s funkcijama pećnice i zadanom temperaturom.
---	--

KAKO UKLJUČITI I ISKLJUČITI PEĆNICU

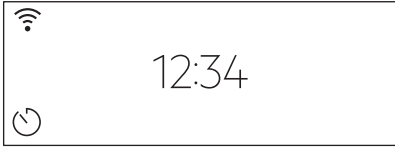
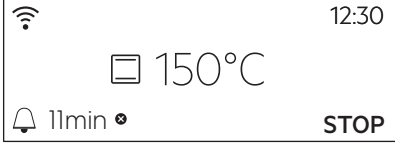
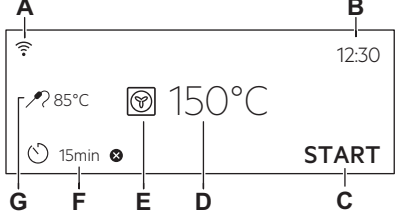
	<p>Ako ne koristite pećnicu 2 minute, zaslon će se prebaciti u stanje pripravnosti.</p>
	<p>Kad kuhate, na zaslonu se prikazuju postavljene funkcije i ostale dostupne opcije.</p>
	<p>Zaslon s maksimalnim brojem postavljenih funkcija.</p> <ul style="list-style-type: none"> A. Wi-Fi B. Sat C. POČETAK/ZAUSTAVI D. Temperatura E. Funkcije pećnice F. Tajmer G. Senzor za hranu (samo odabrani modeli)

Indikatori zaslona

Osnovni indikatori - za kretanje po zaslonu.



<p>OK Za potvrdu odabira / postavke.</p>	<p>< Za povratak za jednu razinu nazad u izborniku.</p>	<p>↶ Za poništavanje posljednje radnje.</p>	<p>☑ Za uključivanje i isključivanje opcija.</p>
---	--	---	--

Zvučni alarm indikatori funkcije - na kraju postavljenog vremena kuhanja, oglašava se zvučni signal.

<p>🔔 Funkcija je uključena.</p>	<p>🔔 STOP Funkcija je uključena. Kuhanje se automatski zaustavlja.</p>	<p>🔕 Zvučni alarm je isključen.</p>
-------------------------------------	--	---

Indikatori tajmera



PRIJE PRVE UPORABE

 Za postavljanje funkcije: Odgođeno pokretanje	 Za poništavanje postavke.
Wi-Fi indikator - pećnica može biti spojena na Wi-Fi.	
 Wi-Fi veza je uključena.	

5. PRIJE PRVE UPORABE

 UPOZORENJE! Pogledajte poglavlja sa sigurnosnim uputama.

5.1 Početno čišćenje

		
Korak 1	2. korak	Korak 3
Uklonite sav pribor i sve uklonjive nosače polica iz pećnice.	Pećnicu i pribor očistite mekom krpom, mlakom vodom i blagim deterdžentom.	Vratite pribor i uklonjive nosače polica u pećnicu.

5.2 Prvo spajanje

Nakon prvog povezivanja na zaslonu se prikazuje poruka dobrodošlice. Morate postaviti: Jezik, Svjetlina zaslona, Tonovi tipki, Glasnoća zujalice, Tvrdoća vode, Sat.

5.3 Bežična veza

Za povezivanje pećnice trebate:

- Bežičnu mrežu s internetskom vezom.
- Mobilni uređaj spojen na vašu bežičnu mrežu.

1. korak	Preuzmite mobilnu aplikaciju My Electrolux Kitchen i slijedite upute za sljedeće korake.
2. korak	Uključite pećnicu.
3. korak	Pritisnite:  . Odaberite: Postavke / Veze.

4. korak	 - kliznite ili pritisnite kako biste uključili: Wi-Fi.
5. korak	Bežični modul pećnice pokreće se u roku od 90 sek.

Prečac!



Frekvencija	2,4 GHz WLAN	5 GHz WLAN
	2400 - 2483,5 MHz	5150 - 5350 MHz 5470 - 5725 MHz
Protokol	IEEE 802,11b DSSS, 802,11g/n OFDM	IEEE 802,11 a/n OFDM
Maksimalna snaga	EIRP < 20 dBm (100 mW)	EIRP < 23 dBm (200 mW)
Wi-Fi modul	NIU5-50	

Bluetooth frekvencija	2400 - 2483,5 MHz
Protokol	LE: DSSS
Maksimalna snaga	EIRP < 4 dBm (2,5 mW)

Zemlje članice EU obuhvaćene odredbom Direktive 2014/53/EU: Belgija, Bugarska, Češka, Danska, Njemačka, Estonija, Irska, Grčka, Španjolska, Francuska, Hrvatska, Italija, Cipar, Latvija, Litva, Luksemburg, Mađarska, Malta, Nizozemska, Austrija, Poljska, Portugal, Rumunjska, Slovenija, Slovačka, Finska, Švedska, Norveška, Švicarska, Ujedinjeno Kraljevstvo, Turska.

5.4 Licenca za softver



Softver u ovom proizvodu sadrži komponente koje se temelje na besplatnom i softveru otvorenog koda. Electrolux sa zahvalnošću prima na znanje doprinos zajednica otvorenog softvera i robotike razvojnom projektu.

Za pristup izvornom kodu ovih besplatnih i softverskih komponenti otvorenog koda čiji uvjeti licenciranja zahtijevaju objavljivanje, i da biste vidjeli njihove potpune informacije o autorskim pravima i primjenjive uvjete licence, posjetite: <http://electrolux.opensoftwarerepository.com> (mapa NIU5).

5.5 Početno predgrijavanje







Prije prve uporabe unaprijed zagrijte praznu pećnicu.





1. korak	Izvadite sav pribor i sve uklonjive nosače polica iz pećnice.
2. korak	Postavite maksimalnu temperaturu za funkciju:  Pustite pećnicu da radi 1 sat.
3. korak	Postavite maksimalnu temperaturu za funkciju:  Pustite pećnicu da radi 15 minuta.
<p> Tijekom predgrijavanja pećnica može stvarati neugodan miris i dim. Obavezno provjerite da se prostorija prozračuje.</p>	

5.6 Kako postaviti: Tvrdća vode

Kad spajate pećnicu na električnu mrežu, morate postaviti razinu tvrdoće vode. Upotrijebite testni papir priložen uz komplet za kuhanje na paru.

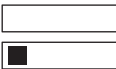
			
1. korak	2. korak	3. korak	4. korak
Stavite testni papir u vodu otprilike 1 sek. Ne stavljajte testni papir pod tekuću vodu.	Otresite testni papir kako biste uklonili višak vode.	Nakon 1 min provjerite tvrdoću vode pomoću donje tablice.	Postavite razinu tvrdoće vode: Izbornik / Postavke / Postavljanje / Tvrdća vode.
<p> Boje testnog papira i dalje se mijenjaju. Ne provjeravajte tvrdoću vode kasnije od 1 min nakon ispitivanja.</p>			
Možete promijeniti razinu tvrdoće vode u izborniku: Postavke / Postavljanje / Tvrdća vode.			

Tablica prikazuje raspon tvrdoće vode (dH) s odgovarajućom razinom kalcijevog depozita i klasifikacijom vode. Podesite razinu tvrdoće vode prema tablici.

Tvrdća vode		Testni papir	Kalcijev de- pozit (mmol/l)	Kalcijev de- pozit (mg/l)	Klasifikacija vode
Razina	dH				
1	0 - 7		0 - 1.3	0 - 50	meka
2	8 - 14		1.4 - 2.5	51 - 100	srednje tvrda
3	15 - 21		2.6 - 3.8	101 - 150	tvrda
4	≥22		≥ 3.9	≥151	vrlo tvrda

Kad je razina tvrdoće vode iz slavine 4, spremnik za vodu napunite vodom iz boca.

6. SVAKODNEVNA UPORABA



UPOZORENJE!

Pogledajte poglavlja sa sigurnosnim uputama.

6.1 Kako postaviti: Funkcije pećnice

1. korak	Uključite pećnicu. Na zaslonu se prikazuje zadana funkcija pećnice.
2. korak	Za ulazak u podizbornik, pritisnite simbol funkcije pećnice.
3. korak	Odaberite funkciju pećnice i pritisnite: OK . Na zaslonu se prikazuje: temperatura.
4. korak	Podšavanje temperature. Pritisnite: OK .
5. korak	Pritisnite: START . Senzor za hranu - senzor možete uključiti u bilo koje vrijeme prije ili tijekom kuhanja.
STOP - pritisnite za isključivanje funkcije pećnice.	
6. korak	Isključite pećnicu.

Prečac!



6.2 Kako podesiti: Steamify - Parnu funkciju pećnice

1. korak	Uključite pećnicu. Odaberite simbol funkcije pećnice i pritisnite ga za ulazak u podizbornik.	
2. korak	Pritisnite  . Podesite parnu funkciju pećnice.	
3. korak	Pritisnite: OK. Na zaslonu se prikazuju postavke temperature.	
4. korak	Postavite temperaturu. Vrsta funkcije pećnice s parom ovisi o postavljenoj temperaturi.	
Para za parenje 50 - 100 °C	Za kuhanje na pari povrća, žitarica, mahunarki, plodova mora, terina i deserta posluženih za konzumiranje žlicom.	
Para za kuhanje 105 - 130 °C	Za kuhanje dinstanog i pirjanog mesa ili ribe, kruha i peradi, kao i torte od sira i složenaca.	
Para za hrskavost 135 - 150 °C	Za meso, složence, punjeno povrće, ribu i gratin. Zahvaljujući kombinaciji pare i topline meso dobiva sočnu i nježnu teksturu, zajedno s hrskavom koricom. Ako postavite tajmer, funkcija roštilja se automatski uključuje u posljednjim minutama postupka kuhanja, tako da se jelo malo zapeče.	
Para za pečenje i prženje 155 - 230 °C	Za pečenje i pečena jela od mesa, ribe, peradi, punjeno lisnato tijesto, tartove, muffine, gratin, povrće i pekarske proizvode. Ako podesite tajmer i stavite hranu na prvu razinu, funkcija donjeg grijača automatski se uključuje u posljednjim minutama postupka kuhanja kako bi jelo došlo do hrskavog dna.	
5. korak	Pritisnite: OK.	
6. korak	Pritisnite poklopac spremnika za vodu kako biste ga otvorili.	

7. korak	<p>Spremnik za vodu napunite hladnom vodom do maksimalne razine (oko 950 ml) dok se signal ne oglasi ili se na zaslону se ne pojavi poruka. Opskrba vodom dovoljna je za oko 50 min. Nemojte puniti spremnik za vodu preko maksimalnog kapaciteta. Postoji rizik od curenja vode, prelijevanja i oštećenja namještaja.</p> <div style="border: 1px solid black; padding: 5px; margin-top: 10px;"> <p>⚠ UPOZORENJE! Koristite samo hladnu vodu sa slavine. Ne koristite filtriranu (demine-raliziranu) ili destiliranu vodu. Ne koristite druge tekućine. U sprem-nik za vodu ne ulijevajte zapaljive ili tekućine koje sadrže alkohol.</p> </div>
8. korak	<p>Gurnite spremnik za vodu u njegov početni položaj.</p>
9. korak	<p>Pritisnite: START . Para se pojavljuje nakon otprilike 2 min. Kad pećnica postigne zadanu temperaturu, oglašava se signal.</p>
10. ko-rak	<p>Kad spremnik za vodu ostane bez vode, oglašava se signal. Napunite spremnik za vo-du.</p>
11. ko-rak	<p>Isključite pećnicu.</p>
12. ko-rak	<p>Nakon završetka kuhanja ispraznite spremnik za vodu. Pogledajte poglavlje „Održavanje i čišćenje“, Pražnjenje spremnika.</p>
13. ko-rak	<p>Preostala voda može se kondenzirati u unutrašnjosti pećnice. Nakon kuhanja, vrata pećnice pažljivo otvorite. Kad se pećnica ohladi, posušite unutrašnjost mekanom krpom.</p>

Prečac!



6.3 Kako postaviti: Pomoć pri kuhanju

Svako jelo u ovom podizborniku ima preporučenu funkciju i temperaturu. Možete podesiti vrijeme i temperaturu.



Za neka jela možete također kuhati s:

- Automatska težina
- Senzor za hranu

Stupanj na kojem se jelo kuha:

- Slabo pečeno ili Manje pečeno
- Srednje pečeno
- Dobro pečeno ili Više

SVAKODNEVNA UPORABA





1. korak	Uključite pećnicu.
2. korak	Pritisnite: 
3. korak	Pritisnite:  . Unesite: Pomoć pri kuhanju.
4. korak	Odaberite jelo ili vrstu hrane.
5. korak	Pritisnite: START .



Prečac!









6.4 Funkcije pećnice

STANDARD



Funkcija pećnice	Aplikacija
 Roštilj	Za roštiljanje tankih komada hrane i pripremu tostiranog kruha.
 Turbo roštilj	Za pečenje velikih komada mesa ili peradi s kostima na jednom položaju police. Za pripremu zapečenih jela i tamnjenje.
 Vrući zrak	Za pečenje na do tri razine police istovremeno i za sušenje hrane. Podesite temperaturu 20 - 40 °C niže nego za Tradicionalno pečenje.
 Zamrznuta hrana	Za pripremu hrskavih gotovih jela (npr. pomfrita, kroketa od krumpira ili proljetnih rolada).

Funkcija pećnice	Aplikacija
 Tradicionalno pečenje	Za pečenje i prženje hrane na jednoj razini police.
 Funkcija za pizzu	Za pečenje pizze. Za intenzivno tamnjenje i hrskavo dno.
 Donji grijač	Za pečenje kolača s hrskavim dnom i konzerviranje hrane.







POSEBNO

Funkcija pećnice	Aplikacija
 Konzerviranje	Za konzerviranje povrća (npr. krastavaca).
 Dehidracija	Za sušenje narezanog voća, povrća i gljiva.
 Zagrijavanje tanjura	Za prethodno zagrijavanje tanjura za posluživanje.
 Odmrzavanje	Za odmrzavanje (povrće i voće). Vrijeme odmrzavanja ovisi o količini i veličini zamrznute hrane.
 Au gratin	Za jela poput lazanja ili zapečenog krumpira. Za pripremu zapečenih jela i tamnjenje.
 Sporo pečenje	Za pripremu mekanog, sočnog pečenja.

svakodnevna uporaba

Funkcija pećnice	Aplikacija
 Održavanje topline	Za održavanje topline hrane.
 Vlažno pečenje	Ova funkcija napravljena je za uštedu energije tijekom kuhanja. Kad koristite ovu funkciju, temperatura u unutrašnjosti može se razlikovati od postavljene temperature. Koristi se preostala toplina. Snaga zagrijavanja može se smanjiti. Za više informacija pogledajte poglavlje "Svakodnevna uporaba", napomene o: Vlažno pečenje.

PARA

Funkcija pećnice	Aplikacija
 Steamify	Koristite paru za parenje, pirjanje, nježno hrskavu hranu, pečenje i prženje.
 Podgrijavanje parom	Podgrijavanje namirnica parom sprječava sušenje površine. Toplina se distribuira nježno i ujednačeno što omogućuje obnavljanje okusa i arome hrane kao da je upravo pripremljena. Ova funkcija može se koristiti za podgrijavanje hrane izravno na tanjuru. Možete podgrijavati više od jednog tanjura u isto vrijeme, koristeći različite položaje polica.
 Pečenje kruha	Tu funkciju koristite za pripremu kruha i peciva s jako dobrim rezultatima poput profesionalnih u pogledu hrskavosti, boje i sjaja korice.
 Dizanje tijesta	Za ubrzanje dizanja dizanog tijesta. Sprječava površinu tijesta od sušenja i održava tijesto elastičnim.
 Puna para	Za pareno povrće, priloge, ribu
 Visoka vlažnost	Funkcija je pogodna za kuhanje osjetljivih jela poput pudinga, flanova, terina i riba.

Funkcija pećnice	Aplikacija
 <p data-bbox="120 308 272 328">Niska vlažnost</p>	<p data-bbox="323 244 1022 317">Funkcija je prikladna za meso, perad, jela iz pećnice i složenice. Zahvaljujući kombinaciji pare i topline, meso dobije mekanu i sočnu strukturu s hrskavom koricom.</p>

6.5 Napomene o: Vlažno pečenje

Ova funkcija korištena je za usklađivanje s razredom energetske učinkovitosti i zahtjevima ekološkog dizajna u skladu s EU 65/2014 i EU 66/2014. Ispitivanja u skladu s EN 60350-1. Vrata pećnice moraju biti zatvorena tijekom pečenja tako da se funkcija ne ometa i da pećnica radi s najvišom mogućom energetsom učinkovitošću.

Kad koristite ovu funkciju, svjetlo se automatski isključuje nakon 30 s.

Upute za kuhanje potražite u poglavlju "Savjeti i preporuke", Vlažno pečenje. Opće preporuke za uštedu energije potražite u poglavlju "Energetske učinkovitost", Ušteda energije.

7. FUNKCIJE SATA

7.1 Opis funkcija sata

Funkcija sata	Aplikacija
Vrijeme kuhanja	Postavljanje trajanja kuhanja. Maksimalno je 23 h i 59 min.
Završetak postupka	Kako biste postavili što se događa kad tajmer završi s odbrojavanjem.
Odgodeno pokretanje	Za odgodu početka i / ili završetka kuhanja.
Produženje vremena	Za produženje vremena kuhanja.
Podsjetnik	Za postavljanje odbrojavanja. Maksimalno je 23 h 59 min. Ova funkcija ne utječe na rad pećnice.
Tajmer prema gore	Prati koliko dugo funkcija radi. Tajmer prema gore - možete ga uključiti i isključiti.

7.2 Kako postaviti: Funkcije sata

Kako postaviti sat	
1. korak	Pritisnite: Sat
2. korak	Postavite vrijeme. Pritisnite: OK

FUNKCIJE SATA

Kako postaviti vrijeme kuhanja

1. korak	Odaberite funkciju pećnice i postavite temperaturu.
2. korak	Pritisnite: 
3. korak	Postavite vrijeme. Pritisnite: OK

Prečac!



Kako odabrati opciju završetka

1. korak	Odaberite funkciju pećnice i postavite temperaturu.
2. korak	Pritisnite: 
3. korak	Postavite vrijeme kuhanja.
4. korak	Pritisnite: ● ● ●
5. korak	Pritisnite: Završetak postupka
6. korak	Odaberite preferirani: Završetak postupka
7. korak	Pritisnite: OK. Ponavljajte radnju dok se na zaslonu ne prikaže glavni zaslon.

Kako odgoditi početak kuhanja

1. korak	Postavite funkciju pećnice i temperaturu.
2. korak	Pritisnite: 
3. korak	Postavite vrijeme kuhanja.
4. korak	Pritisnite: ● ● ●
5. korak	Pritisnite: Odgođeno pokretanje

Kako odgoditi početak kuhanja

6. korak Odaberite vrijednost.

7. korak Pritisnite: **OK**. Ponavljajte radnju dok se na zaslonu ne prikaže glavni zaslon.

Kako produžiti vrijeme kuhanja

Kad je preostalo 10% vremena kuhanja a hrana ne izgleda kao da je gotova, možete produžiti vrijeme kuhanja. Također možete promijeniti i funkciju pećnice.

Pritisnite **+1min** za produženje vremena kuhanja.

Kako promijeniti postavke tajmera

1. korak Pritisnite: 

2. korak Postavite vrijednost tajmera.

3. korak Pritisnite: **OK**

Postavljeno vrijeme možete promijeniti u bilo kojem trenutku tijekom kuhanja.

8. NAČIN KORIŠTENJA: PRIBOR

8.1 Umetanje dodataka

Mala udubljenja na vrhu povećavaju sigurnost. Te udubine ujedno su i dodatna mjera protiv prevrtanja. Visoki obod oko police sprječava klizanje posuđa s police.

Mreža za pečenje:

Gurnite mrežu između vodilica nosača police .

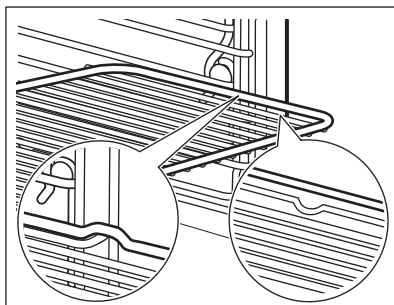

NAČIN KORIŠTENJA: PRIBOR

Pekač za pecivo /Duboka plitica:

Gurnite pladanj za pečenje između vodilica police.

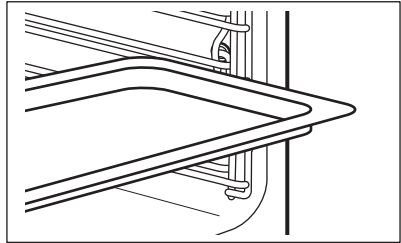

Mreža za pečenje, Pekač za pecivo /Duboka plitica:

Gurnite pekač za pecivo između vodilica na nosaču police i mreže za pečenje na vodilicama iznad.

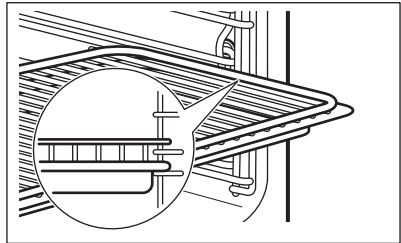

8.2 Senzor za hranu

Senzor za hranu- mjeri temperaturu unutar hrane. Možete ga koristiti sa svakom funkcijom pećnice.

Potrebno je podesiti dvije temperature:

°C

Temperaturu pećnice minimum 120 °C.



Temperaturu jezgre.

Za najbolje rezultate kuhanja:

Sastojci trebaju biti na sobnoj temperaturi.

Ne koristite za tekuća jela.

Tijekom kuhanja mora ostati u jelu.

Pećnica izračunava približno vrijeme kraja kuhanja. To ovisi o količini hrane, postavljenoj funkciji pećnice i temperaturi.

Način upotrebe: Senzor za hranu

1. korak Uključite pećnicu.

2. korak Postavite funkciju pećnice i, ako je potrebno, temperaturu pećnice.

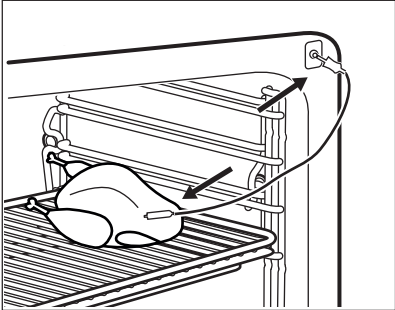
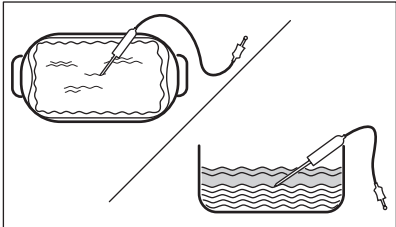
3. korak	Umetnite: Senzor za hranu.
Meso, perad i ribu	Složenic
<p>Umetnite vrh Senzor za hranu u središte mesa ili ribe, u najdeblji dio, ako je moguće. Po- brinite se da su najmanje 3/4 Senzor za hra- nu unutar jela.</p>	<p>Umetnite vrh Senzor za hranu točno u središte složenca. Senzor za hranu trebao bi tijekom ku- hanja biti stabiliziran na jednom mjestu. Kako bi- ste to postigli, upotrijebite čvrsti sastojak. Rubom posude za pečenje poduprite silikonsku ručku Senzor za hranu. Vrh Senzor za hranu ne smije dodirivati dno posude za pečenje.</p>
	
4. korak	Ukopčajte Senzor za hranu u utičnicu na prednjoj strani pećnice. Na zaslonu se prikazuje aktualna temperatura: Senzor za hranu.
5. korak	🔌 - pritisnite za postavljanje temperature jezgre senzora.
6. korak	<ul style="list-style-type: none"> ● ● ● - pritisnite za postavljanje preferirane opcije: • Zvučni alarm - kad hrana dosegne temperaturu jezgre, začut će se signal. • Zvučni alarm i zaustavljanje kuhanja - kad hrana dosegne temperaturu jezgre, začut će se signal a pećnica se zaustavlja.
7. korak	Odaberite opciju i nekoliko puta pritisnite: OK za prijelaz na glavni zaslon.
8. korak	Pritisnite: START . Kad hrana dosegne postavljenu temperaturu, oglašava se signal. Možete odlučiti zau- staviti ili nastaviti kuhati kako biste bili sigurni da je dobro pečena.

DODATNE FUNKCIJE

9. korak	Uklonite utikač Sensor za hranu iz utičnice i izvadite jelo iz pećnice.  UPOZORENJE! Postoji opasnost od opekline jer Sensor za hranu postaje vruć. Budite pažljivi kad iskopčavate senzor za hranu iz utičnice i kad ga vadite iz hrane.
-----------------	---



Prečac!



9. DODATNE FUNKCIJE



9.1 Kako uštedjeti: Favoriti

Možete spremiti svoje omiljene postavke, poput funkcije pećnice, vremena kuhanja, temperature ili funkcije čišćenja. Možete spremiti 3 omiljene postavke.

1. korak	Uključite pećnicu.
2. korak	Odaberite željenu postavku.
3. korak	Pritisnite:  . Odaberite: Favoriti.
4. korak	Odaberite: Spremi trenutne postavke.
5. korak	Pritisnite + da biste postavku dodali na popis: Favoriti. Pritisnite OK .
 - pritisnite da biste resetirali postavku.  - pritisnite da biste poništili postavku.	



9.2 Blokiranje tipki

Ova funkcija sprječava nehotičnu promjenu funkcije pećnice.

1. korak	Uključite pećnicu.
2. korak	Postavite funkciju pećnice.
3. korak	 ,  - pritisnite istovremeno za uključivanje funkcije.
Za isključivanje funkcije ponovite korak 3.	

9.3 Automatsko isključivanje

Iz sigurnosnih razloga pećnica se isključuje nakon nekog vremena, ako funkcija pećnice radi a vi ne promijenite niti jednu postavku.

 (°C)	 (h)
30 - 115	12.5
120 - 195	8.5
200 - 230	5.5

Automatsko isključivanje ne radi s funkcijama: Osvjetljenje unutrašnjosti, Senzor za hranu, Vrijeme završetka, Sporo pečenje.

9.4 Ventilator za hlađenje

Kad pećnica radi, ventilator za hlađenje automatski se uključuje da ohladi površine pećnice. Ako isključite pećnicu, ventilator za hlađenje može nastaviti s radom dok se pećnica ne ohladi.

10. SAVJETI

10.1 Preporuke za kuhanje







Temperature i vremena kuhanja u tablicama služe kao primjeri. Ovisi o receptima, kvaliteti i količini korištenih sastojaka.





Vaša pećnica može peći ili pržiti drugačije od pećnice koju ste imali ranije. Donje tablice prikazuju preporučene postavke za temperaturu, vrijeme kuhanja i položaj polica za određene vrste hrane. Ako ne možete naći postavke za posebni recept, potražite onaj koji mu je sličan.

Više preporuka za kuhanje potražite u tablicama za kuhanje na našoj web stranici. Za pronalaženje knjižice recepata pogledajte PNC broj na natpisnoj pločici na prednjem okviru unutrašnjosti pećnice.

10.2 Vlažno pečenje





Za najbolje rezultate slijedite preporuke navedene u tablici ispod.

		 (°C)		 (min)
Slatke rolade, 16 komada	pekač za pecivo ili plitica s cjedilom	180	2	25 - 35

		 (°C)		 (min)
Švicarska rolada	pekač za pecivo ili plitica s cjedilom	180	2	15 - 25
Cijela riba, 0,2 kg	pekač za pecivo ili plitica s cjedilom	180	3	15 - 25
Kolačići, 16 komada	pekač za pecivo ili plitica s cjedilom	180	2	20 - 30
Makroni, 24 komada	pekač za pecivo ili plitica s cjedilom	160	2	25 - 35
Muffini, 12 komada	pekač za pecivo ili plitica s cjedilom	180	2	20 - 30
Slani kolač, 20 komada	pekač za pecivo ili plitica s cjedilom	180	2	20 - 30
Sitni prhki biskviti, 20 komada	pekač za pecivo ili plitica s cjedilom	140	2	15 - 25
Tartlete, 8 komada	pekač za pecivo ili plitica s cjedilom	180	2	15 - 25

10.3 Vlažno pečenje - preporučeni dodaci







Koristite tamne i nereflektirajuće posude i spremnike. Imaju bolju apsorpciju topline od svjetle boje i reflektirajućeg posuđa.







			
Tava za pizzu	Posuda za pečenje	Ramekin posude	Kalup za flan
Tamni, nereflektirajući Promjer 28 cm	Tamni, nereflektirajući Promjer 26 cm	Keramika Promjer 8 cm, visina 5 cm	Tamni, nereflektirajući Promjer 28 cm

10.4 Tablice pečenja za ispitne ustanove

Informacije za ustanove za testiranje

Testovi prema: EN 60350, IEC 60350.

 PEČENJE NA JEDNOJ RAZINI. Pečenje u kalupima				
		 (°C)	 (min)	
Bezmasni biskvit	Vrući zrak	140 - 150	35 - 50	2
Bezmasni biskvit	Tradicionalno pečenje	160	35 - 50	2
Pita od jabuka, 2 kalupa Ø20 cm	Vrući zrak	160	60 - 90	2
Pita od jabuka, 2 kalupa Ø20 cm	Tradicionalno pečenje	180	70 - 90	1

 PEČENJE NA JEDNOJ RAZINI. Keksi				
 Koristite treći položaj police u pećnici.				
		 (°C)	 (min)	
Prhko tijesto / Prutići od tijesta	Vrući zrak	140	25 - 40	
Prhko tijesto / Prutići od tijesta, prethodno zagrijte praznu pećnicu	Tradicionalno pečenje	160	20 - 30	
Mali kolači, 20 po plitici, prethodno zagrijte praznu pećnicu	Vrući zrak	150	20 - 35	

SAVJETI



PEČENJE NA JEDNOJ RAZINI. Keksi



Koristite treći položaj police u pećnici.

		(°C)	(min)
Mali kolači, 20 po plitici, prethodno zagrijte praznu pećnicu	Tradicionalno pečenje	170	20 - 30



PEČENJE NA VIŠE RAZINA. Keksi

		(°C)	(min)	
Prhko tijesto / Prutići od tijesta	Vrući zrak	140	25 - 45	1 / 4
Mali kolači, 20 po plitici, prethodno zagrijte praznu pećnicu	Vrući zrak	150	23 - 40	1 / 4
Bezmasni biskvit	Vrući zrak	160	35 - 50	1 / 4



ROŠTILJ



Praznu pećnicu prethodno zagrijte 5 minuta.



Roštilj na maksimalnoj postavci temperature.

Tost	Roštilj	1 - 3	5
Goveđi odrezak, okrenite na drugu stranu nakon protoka polovice vremena	Roštilj	24 - 30	4

Informacije za ispitne ustanove

Ispitivanja za funkciju: Puna para.
Ispitivanja u skladu s IEC 60350.









Postavite temperaturu na 100 °C.

	 Posuda (Gastronorm)				
Brokula, prethodno zagrijte praznu pećnicu	1 x 2/3 perforirana	0.3	3	8 - 9	Pladanj za pečenje postavite na prvi položaj police.
Brokula, prethodno zagrijte praznu pećnicu	1 x 2/3 perforirana	maks.	3	10 - 11	Pladanj za pečenje postavite na prvi položaj police.

ČIŠĆENJE I ODRŽAVANJE



Postavite temperaturu na 100 °C.

	 Posuda (Gastronorm)	 (kg)		 (min)	
Grašak, smrznuti	2 x 2/3 perforirana	2 x 1.5	2 i 4	Sve dok temperatura na najhladnijem mjestu ne dosegne 85 °C.	Pladanj za pečenje postavite na prvi položaj police.

11. ČIŠĆENJE I ODRŽAVANJE



UPOZORENJE!

Pogledajte poglavlja sa sigurnosnim uputama.

11.1 Napomene o čišćenju



Sredstva za čišćenje

Prednju stranu pećnice očistite mekom krpom namočenom u mlaku vodu i blagim deterdžentom.

Za čišćenje metalnih površina koristite otopinu za čišćenje.

Mrlje očistite blagim deterdžentom.



Svakodnevna uporaba

Unutrašnjost pećnice očistite nakon svake uporabe. Nakupljanje masti ili drugih ostataka može uzrokovati požar.

Ne čuvajte hranu u pećnici dulje od 20 minuta. Nakon svake uporabe osušite unutrašnjost mekanom krpom.



Dodatna oprema

Nakon svake upotrebe očistite svu dodatnu opremu i pustite da se osuši. Koristite meku krpu namočenu u toplu vodu i blagi deterdžent. Pribor ne perite u perilici posuđa.

Ne čistite pribor s neprijanjajućim površinama pomoću abrazivnih sredstava za čišćenje ili predmeta s oštrim rubovima.

11.2 Kako ukloniti: Nosači police

Kako biste očistili pećnicu, skinite nosače police.

1. korak	Isključite pećnicu i pričekajte da se ohladi.	
2. korak	Nosače police pažljivo povucite prema gore i van iz prednjeg nosača.	
3. korak	Prednji kraj nosača police povucite dalje od bočne stijenke.	
4. korak	Izvadite nosače iz stražnjeg nosača.	
Nosače police vratite na mjesto obrnutim redoslijedom.		

11.3 Kako koristiti: Parno čišćenje

Prije nego pokrenete:		
Isključite pećnicu i pričekajte da se ohladi.	Izvadite sav pribor i uklonjive nosače polica.	Dno pećnice i unutrašnje staklo vrata očistite mekom krpom namočenom u mlaku vodu i blagim deterdžentom.

1. korak	Spremnik za vodu napunite do maksimalne razine, dok se ne oglasi signal ili se na zaslonu prikaže poruka.	
2. korak	Odaberite: Izbornik / Čišćenje.	
Funkcija	Opis	Trajanje
Parno čišćenje	Lagano čišćenje	30 min

ČIŠĆENJE I ODRŽAVANJE

Parno čišćenje Plus	Uobičajeno čišćenje Unutrašnjost pećnice poprskajte de- terdžentom.	75 min
3. korak	Pritisnite START . Slijedite uputu na zaslonu. Kad čišćenje završi, oglasit će se signal.	
4. korak	Pritisnite bilo koji simbol za zaustavljanje signala.	
 Dok funkcija radi, lampica je isključena.		

Kad čišćenje završi:

Isključite pećnicu.	Kad se pećnica ohladi, očistite unu- trašnjost mekanom mokrom krpom.	Ostavite vrata pećnice otvo- rena i pričekajte da se unu- trašnjost osuši.
---------------------	---	--

11.4 Podsjetnik Za Čišćenje

Kada se podsjetnik pojavi, potrebno je čišćenje.
Koristite funkciju: Parno čišćenje Plus.

11.5 Način upotrebe: Uklanjanje kamenca

Prije nego počnete:

Isključite pećnicu i pričekajte da se ohladi.	Izvadite sav pribor iz pećni- ce.	Provjerite je li spremnik za vodu prazan.
--	--------------------------------------	--

Trajanje prvog dijela: oko 100 min

1. korak	Duboku posudu za pečenje postavite na prvi položaj police.
2. korak	U spremnik za vodu ulijte 250 ml sredstva za uklanjanje kamenca.
3. korak	Preostali dio spremnika za vodu napunite vodom do maksimalne razine, dok se signal ne oglasi ili se na zaslonu ne prikaže poruka.
4. korak	Odaberite: Izbornik / Čišćenje.

5. korak	Uključite funkciju i slijedite upute na zaslonu. Počinje prvi dio postupka za uklanjanje kamenca.
6. korak	Nakon što je prvi dio gotov, ispraznite duboku pliticu i vratite je na prvi položaj police.
Trajanje drugog dijela: oko 35 min	
7. korak	Preostali dio spremnika za vodu napunite vodom do maksimalne razine, dok se signal ne oglasi ili se na zaslonu ne prikaže poruka.
8. korak	Kad funkcija završi, uklonite duboku posudu za pečenje.
 Kad ova funkcija radi, lampica je isključena.	

Kada postupak uklanjanja kamenca završi:

Isključite pećnicu.	Kad se pećnica ohladi, posušite unutrašnjost mekanom krpom.	Ostavite vrata pećnice otvorena i pričekajte da se unutrašnjost osuši.
 Ako nakon postupka za uklanjanje kamenca ostane ostataka vapenca u pećnici, na zaslonu će se pojaviti upit za ponavljanje postupka.		

11.6 Podsjetnik za uklanjanje vodenog kamenca

Postoje dva podsjetnika koja vas navode na uklanjanje kamenca u pećnici. Podsjetnik za uklanjanje kamenca ne možete onemogućiti.

Vrsta	Opis
Softverski podsjetnik	Preporučuje vam uklanjanje kamenca iz pećnice.
Hardverski podsjetnik	Obvezuje vas da uklonite kamenac iz pećnice. Ako iz pećnice ne uklonite kamenac kada je hardverski podsjetnik uključen, funkcija pare je onemogućena.

11.7 Način upotrebe: Ispiranje

Prije nego počnete:	
Isključite pećnicu i pričekajte da se ohladi.	Izvadite sav pribor iz pećnice.

ČIŠĆENJE I ODRŽAVANJE

1. korak	Duboku tepsiju postavite na prvi položaj police.
2. korak	Spremnik za vodu napunite vodom do maksimalne razine, dok se ne oglasi signal ili se na zaslonu ne prikaže poruka.
3. korak	Odaberite: Izbornik / Čišćenje / Ispiranje. Trajanje: oko 30 min
4. korak	Uključite funkciju i slijedite upute na zaslonu.
5. korak	Kad funkcija završi, uklonite duboku tepsiju.
 Kad ova funkcija radi, lampica je isključena.	

11.8 Podsjetnik za sušenje

Nakon kuhanja pomoću parne funkcije pećnice, na zaslonu se prikazuje napomena da se pećnica osuši.

Pritisnite DA za sušenje pećnice.

11.9 Način korištenja: Sušenje

Koristite ga za sušenje unutrašnjosti pećnice nakon kuhanja pomoću parne funkcije pećnice ili čišćenja parom.

1. korak	Provjerite je li pećnica hladna.
2. korak	Izvadite sav pribor.
3. korak	Odaberite izbornik: Čišćenje / Sušenje.
4. korak	Slijedite upute na zaslonu.

11.10 Način upotrebe: Pražnjenje spremnika

Koristite je nakon kuhanja pomoću parne funkcije pećnice kako biste uklonili preostalu vodu iz spremnika za vodu.

Prije nego počnete:	
Isključite pećnicu i pričekajte da se ohladi.	Izvadite sav pribor iz pećnice.

1. korak	Duboku posudu za pečenje postavite na prvi položaj police.
-----------------	--

2. korak	Odaberite: Izbornik / Čišćenje / Pražnjenje spremnika. Trajanje: 6 min
3. korak	Uključite funkciju i slijedite upute na zaslonu.
4. korak	Kad funkcija završi, uklonite duboku posudu za pečenje.
 Kad ova funkcija radi, lampica je isključena.	

11.11 Kako ukloniti i postaviti: Vrata

Možete ukloniti vrata i unutrašnje staklene ploče kako biste ih očistili. Broj staklenih ploča različit je za različite modele.



UPOZORENJE!

Vrata su teška.



OPREZ!

Pažljivo rukujte staklom, posebno oko rubova prednje ploče. Staklo se može razbiti.

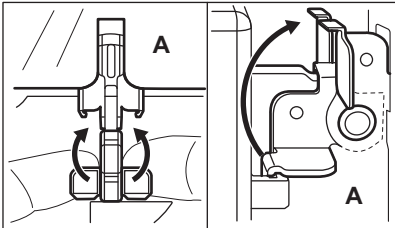
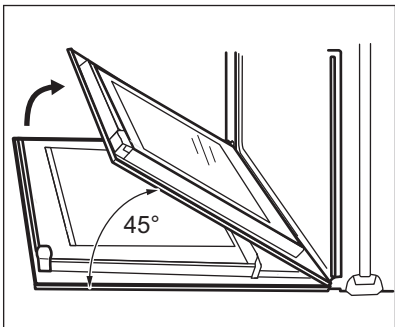
1. korak	Potpuno otvorite vrata.	
2. korak	Podignite i pritisnite stezne poluge (A) na dvjema šarkama vrata.	
3. korak	Vrata pećnice zatvorite do prvog otvorenog položaja (približno pod kutom od 45°). Vrata držite rukom sa svake strane i izvucite ih od pećnice pod kutom prema gore. Stavite vrata s vanjskom stranom prema dolje na meku krpu na stabilnu površinu.	

ČIŠĆENJE I ODRŽAVANJE

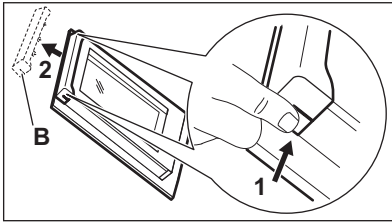
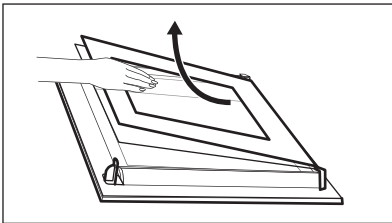
4. korak	Uхватите облогу врата (B) на гornjem рубу врата с дvije стране и притисните према унутра како бисте ослободили копчу.	
5. korak	Povucite облогу врата према напријед како бисте је уклонили.	
6. korak	Држите стаклене плоче врата за гornji руб један по један и повуците их према горе из водилице.	
7. korak	Очистите стаклену плочу водом и сапунicom. Паžљиво осушите стаклену плочу. Стаклене плоче не перите у перилци посуђа.	
8. korak	Након чишћења горе описане коракe обавите обрнутим редослиједом.	
9. korak	Најприје уметните мању плочу, затим већу и врата. Провјерите јесу ли стакла уметнута у исправном положају јер се у противном површина врата може прегријати.	

11.12 Како замјенити: Жаруљу



UPOZORENJE!

Опасност од електричног удара.
Жаруља може бити врућа.

Прије замјене жаруље:		
1. korak	2. korak	3. korak
Искључите пећницу. Причекајте док се пећница не охлади.	Искључите пећницу из електричног напajања.	На дно унутрашњости пећнице ставите крпу.

Gornja žarulja

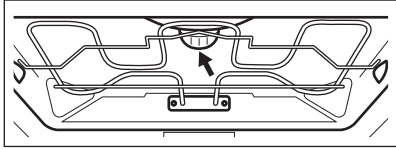
1. korak	Okrenite stakleni poklopac žarulje i skinite ga.	
2. korak	Uklonite metalni prsten i očistite stakleni poklopac.	
3. korak	Zamijenite žarulju odgovarajućom žaruljom koja je otporna na toplinu od 300 °C.	
4. korak	Postavite metalni prsten na stakleni poklopac i instalirajte ga.	

Bočna žaruljica

1. korak	Skinite lijevi nosač polica kako biste omogućili pristup žarulji.
2. korak	Za uklanjanje poklopca koristite zvjezdasti odvijač 20.
3. korak	Uklonite i očistite metalni okvir i brtvu.
4. korak	Zamijenite žarulju odgovarajućom žaruljom koja je otporna na toplinu od 300 °C.
5. korak	Postavite metalni okvir i brtvu. Zategnite vijke.
6. korak	Vratite lijevi nosač polica.



12. RJEŠAVANJE PROBLEMA



UPOZORENJE!

Pogledajte poglavlja sa sigurnosnim uputama.

12.1 Što učiniti ako ...

 Pećnica se ne uključuje ili se ne zagrijava	
 Mogući uzrok	 Rješenje
Pećnica nije povezana na napajanje ili nije pravilno priključena.	Provjerite je li pećnica ispravno priključena na napajanje.

RJEŠAVANJE PROBLEMA



Pećnica se ne uključuje ili se ne zagrijava



Mogući uzrok



Rješenje

Sat nije postavljen.

Postavite sat, za detalje pogledajte poglavlje "Funkcije sata", Kako postaviti: Funkcije sata.

Vrata nisu pravilno zatvorena.

Zatvorite vrata do kraja.

Osigurač je pregorio.

Uvjerite se da je osigurač uzrok kvara. Ako se problem ponovi, obratite se kvalificiranom električaru.

Funkcija pećnice Roditeljska zaštita je uključena.

Pogledajte poglavlje "Izbornik", podizbornik za: Opcije.



Komponente



Opis



Rješenje

Žarulja je pregorjela.

Zamijenite žarulju, za detalje pogledajte poglavlje "Održavanje i čišćenje", Kako zamijeniti: Žarulja.

Prekid napajanja uvijek zaustavlja čišćenje. Ponovite čišćenje ako je prekinuto prekidom napajanja.



Problemi s Wi-Fi signalom



Mogući uzrok





Rješenje

Problem sa signalom bežične mreže.

Provjerite bežičnu mrežu i usmjerivač. Ponovno pokrenite usmjerivač.



Instaliran je novi usmjernik ili je promijenjena konfiguracija usmjernika.

Kako biste ponovno konfigurirali pećnicu i mobilni uređaj, pročitatte poglavlje "Prije prve uporabe", Bežična veza.



 Problemi s Wi-Fi signalom	
 Mogući uzrok	 Rješenje
Signal bežične mreže je slab.	Pomaknite usmjernik što bliže pećnici.
Bežični signal ometa mikrovalni uređaj postavljen u blizini pećnice.	Isključite mikrovalni uređaj.

12.2 Kako upravljati: Šiframa pogreški

Kada se dogodi softverska greška, na zaslonu se pojavi poruka o pogrešci. U ovom ćete odjeljku pronaći popis problema koje možete sami riješiti.

 Kodovima i opisima	 Rješenje
F111 - Senzor za hranu nije pravilno utaknut u utičnicu.	Potpuno utaknite Senzor za hranu u utičnicu.
F240, F439 - dodirna polja na zaslonu ne rade ispravno.	Očistite površinu zaslona. Provjerite da na dodirnim poljima nema prljavštine.
F601 - postoji problem s Wi-Fi signalom.	Provjerite vašu mrežnu vezu. Pogledajte poglavlje "Prije prve uporabe", Bežična veza.
F604 - prvo povezivanje na Wi-Fi nije uspjelo.	Isključite i uključite pećnicu i pokušajte ponovno. Pogledajte poglavlje "Prije prve uporabe", Bežična veza.
F908 - sustav pećnice ne može se povezati s upravljačkom pločom.	Isključite i uključite pećnicu.

Kada se jedna od ovih poruka o pogrešci i dalje prikazuje na zaslonu, to znači da je neispravni podsustav možda isključen. U tom slučaju obratite se svom dobavljaču ili ovlaštenom servisnom centru. Ako se dogodi jedna od tih pogrešaka, ostale funkcije pećnice i dalje će raditi kao i obično.

 Kodovima i opisima	 Rješenje
F602, F603 - Wi-Fi nije dostupan.	Isključite i uključite pećnicu.

ENERGETSKA UČINKOVITOST

12.3 Servisni podaci

Ako sami ne možete pronaći rješenje problema, obratite se vašem zastupniku iliovlaštenom servisu.

Podaci potrebni za servis nalaze se na nazivnoj pločici. Nazivna pločica nalazi se na prednjem okviru unutrašnjosti pećnice. Ne vadite nazivnu pločicu iz unutrašnjosti pećnice.

Preporučujemo da podatke zapišete ovdje:	
Model (MOD.)
Broj proizvoda (PNC)
Serijski broj (S.N.)

13. ENERGETSKA UČINKOVITOST

13.1 Podaci o proizvodu i List s podacima o proizvodu*

Naziv dobavljača	Electrolux
Identifikacija modela	COB8S39WZ 944032032 EOB8S39WX 944032009 EOB8S39WZ 944032027 KOBBS39WX 944032007
Indeks energetske učinkovitosti	61.9
Klasa energetske učinkovitosti	A++
Potrošnja energije sa standardnim opterećenjem, konvencionalni način rada	1.09 kWh/ciklusu
Potrošnja energije sa standardnim opterećenjem, rad s ventilatorom	0.52 kWh/ciklusu
Broj prostora za pečenje	1
Izvor topline	Električna struja
Zapremnina	70 l
Vrsta pećnice	Ugradbena pećnica

Masa	COB8S39WZ	37.0 kg
	EOB8S39WX	36.5 kg
	EOB8S39WZ	37.0 kg
	KOBBS39WX	37.0 kg

* Za Europsku uniju prema EU Uredbama 65/2014 i 66/2014.
 Za Republiku Bjelorusiju prema STB 2478-2017, Dodatak G; STB 2477-2017, Prilozi A i B.
 Za Ukrajinu prema 568/32020.

Klasa energetske učinkovitosti nije primjenjiva u Rusiji.

EN 60350-1 - Kućanski električni uređaji za kuhanje - 1. dio: Štednjaci, pećnice, parne pećnice i roštilji - Metode za mjerenje izvedbi.

13.2 Ušteda energije



Pećnica sadrži značajke koje vam pomažu uštedjeti energiju tijekom svakodnevnog kuhanja.

Uvjerite se da su vrata pećnice zatvorena dok pećnica radi. Tijekom kuhanja ne otvarajte vrata pećnice prečesto. Brtvu vrata održavajte čistom i uvjerite se da je dobro pričvršćena u svom položaju.

Da biste povećali uštedu energije, koristite metalno posuđe.

Kad je to moguće, nemojte prethodno zagrijte pećnicu prije pečenja.

Tijekom istovremene pripreme nekoliko jela, neka vremenske pauze između pečenja budu što kraće.

Kuhanje s ventilatorom

Ako je moguće, koristite funkcije kuhanja s ventilatorom kako biste uštedjeli energiju.

Preostala toplina

Ako se uključi program s odabirom trajanja ili završetka, a vrijeme kuhanja je dulje od 30 min, kod nekih se funkcija pećnice grijači automatski ranije isključuju.

Ventilator i svjetlo nastavljaju raditi. Kada isključite pećnicu, na zaslonu se prikazuje preostala toplina. Tu toplinu možete koristiti da hranu održite toplom.

Kad je vrijeme kuhanja duže od 30 min, 3 - 10 min prije završetka kuhanja smanjite temperaturu pećnice na minimum. Preostala toplina unutar pećnice nastavit će kuhanje.

Koristite preostalu toplinu za zagrijavanje ostalih jela.

Održavajte jela toplim

Za korištenje preostale topline i održavanje hrane toplom, odaberite najnižu moguću postavku temperature. Na zaslonu se pojavljuje indikator preostale topline ili temperature.

Kuhanje s isključenim svjetlom

Tijekom kuhanja isključite svjetlo. Uključite ga samo kad ga trebate.

Vlažno pečenje

Funkcija je namijenjena je za uštedu energije tijekom kuhanja.

Kad koristite tu funkciju, svjetlo se automatski isključuje nakon 30 sek. Svjetlo možete ponovno uključiti, ali to će smanjiti očekivanu uštedu energije.

14. STRUKTURA IZBORNIKA

14.1 Izbornik

Pritisnite  da otvorite Izbornik.

Stavka izbornika		Aplikacija
Pomoć pri kuhanju		Navodi automatske programe.
Čišćenje		Navodi programe čišćenja.
Favoriti		Navodi omiljene postavke.
Opcije		Za postavljanje konfiguracije pećnice.
Postavke	Veze	Za postavljanje konfiguracije mreže.
	Postavljanje	Za postavljanje konfiguracije pećnice.
	Servis	Prikazuje verziju softvera i konfiguraciju.

14.2 Podizbornik za: Čišćenje

Podizbornik	Aplikacija
Sušenje	Postupak sušenja unutrašnjosti od kondenzacije zaostale nakon uporabe parnih funkcija.
Pražnjenje spremnika	Postupak uklanjanja preostale vode iz spremnika za vodu nakon uporabe parnih funkcija.
Parno čišćenje	Lagano čišćenje.
Parno čišćenje Plus	Temeljito čišćenje.
Uklanjanje kamenca	Čišćenje kruga generatora pare od zaostalog vapenca.
Ispiranje	Postupak ispiranja i čišćenja kruga generatora pare nakon česte uporabe parnih funkcija.

14.3 Podizbornik za: Opcije

Podizbornik	Aplikacija
Osvjetljenje unutrašnjosti	Uključuje i isključuje svjetlo.
Roditeljska zaštita	Sprječava slučajno uključivanje pećnice. Kad je opcija uključena, na zaslonu se pojavljuje tekst "Roditeljska zaštita" kad uključite pećnicu. Da biste omogućili uporabu pećnice, odaberite kodna slova abecednim redom. Pristup tajmeru, daljinskom radu i svjetlu je moguć kad je uključena opcija roditeljska zaštita.
Podsjetnik Za Čišćenje	Uključuje i isključuje podsjetnik.
Prikaz vremena	Uključuje i isključuje sat.
Digitalni sat	Mijenja format prikazanog prikaza vremena.

14.4 Podizbornik za: Veze

Podizbornik	Opis
Wi-Fi	Da biste omogućili i onemogućili: Wi-Fi.
Daljinski rad	Da biste omogućili i onemogućili daljinsko upravljanje. Opcija je vidljiva tek nakon što uključite: Wi-Fi.
Automatski daljinski rad	Da biste automatski pokrenuli daljinski rad nakon pritiska POČETAK. Opcija je vidljiva tek nakon što uključite: Wi-Fi.
Mreža	Za provjeru statusa mreže i jakosti signala: Wi-Fi.
Zaboravi mrežu	Da biste isključili automatsku vezu trenutne mreže s pećnicom.

14.5 Podizbornik za: Postavljanje

Podizbornik	Opis
Jezik	Postavlja jezik pećnice.

LAKO JE!

Podizbornik	Opis
Svjetlina zaslona	Postavlja svjetlinu zaslona.
Tonovi tipki	Uključuje i isključuje ton dodirnih polja. Utišavanje tona nije moguće za: ①.
Glasnoća zujalice	Postavlja glasnoću tonova tipki i signala.
Tvrdoća vode	Postavlja tvrdoću vode.
Sat	Postavlja trenutno vrijeme i datum.

14.6 Podizbornik za: Servis

Podizbornik	Opis
Demo način rada	Aktivacijska/deaktivacijska šifra: 2468
Verzija softvera	Informacije o verziji softvera.
Resetiraj sve postavke	Vraćanje na tvorničke postavke.

15. LAKO JE!

Prije prve upotrebe morate postaviti:

Jezik	Svjetlina zaslona	Tonovi tipki	Glasnoća zujalice	Tvrdoća vode	Sat
-------	-------------------	--------------	-------------------	--------------	-----



Upoznajte se s osnovnim ikonama na upravljačkoj ploči i zaslonu:

 Uključeno / Isključeno	 Izbornik	 Favoriti	 Wi-Fi	 Tajmer	 Senzor za hranu	START / STOP
---	---	---	--	---	--	--------------

Počnite koristiti pećnicu				
Brzi početak	Uključite pećnicu i počnite kuhati sa zadanom temperaturom i vremenom funkcije.	1. korak	2. korak	3. korak
		Pritisnite i držite: ①.	 ... - odaberite preferiranu funkciju.	Pritisnite: START .
Brzo isključivanje	Isključite pećnicu, bilo koji zaslou ili poruku u bilo kojem trenutku.	① - pritisnite i držite dok se pećnica ne isključi.		

Početak kuhanja				
1. korak	2. korak	3. korak	4. korak	5. korak
① - pritisnite za isključivanje pećnice.	 ... - odaberite funkciju pećnice.	°C - postavite temperaturu.	OK - pritisnite za potvrdu.	START - pritisnite za početak kuhanja.

Kuhanje s parom - Steamify			
Postavite temperaturu. Vrsta funkcije pećnice s parom ovisi o postavljenoj temperaturi.			
Para za parenje	Para za kuhanje	Para za hrskavost	Para za pečenje i prženje
50 - 100 °C	105 - 130 °C	135 - 150 °C	155 - 230 °C

Naučite kako brzo kuhati				
Upotrijebite automatske programe da brzo pripremite jelo sa zadanim postavkama:				
Pomoć pri kuhanju	1. korak	2. korak	3. korak	4. korak
		Pritisnite: ①.	Pritisnite: 	Pritisnite:  Pomoć pri kuhanju.

Koristite brze funkcije za postavljanje vremena kuhanja

10% pomoći pri završetku

Koristeći 10% Finish assist dodajte dodatno vrijeme kad vam ostane 10% vremena kuhanja.

Da biste produjili vrijeme kuhanja pritisnite **+1min.**

Čišćenje pećnice s parnim čišćenjem

1. korak

Pritisnite: 

2. korak

Pritisnite: 

3. korak

Odaberite način rada:

Parno čišćenje

Za lagano čišćenje.

Parno čišćenje Plus

Za temeljito čišćenje.

Uklanjanje kamenca

Za čišćenje kruga generatora pare od zaostalog kamenca.

Ispiranje

Za ispiranje i čišćenja kruga generatora pare nakon česte uporabe parnih funkcija.

16. PREČAC!

Ovdje možete vidjeti sve korisne prečace. Možete ih pronaći i u namjenskim poglavljima u korisničkom priručniku.

Bežična veza



Kako postaviti: Funkcije pećnice





Kako postaviti: Steamify - Kuhanje pomoću parne funkcije pećnice



Kako postaviti: Pomoć pri kuhanju



Kako postaviti: Vrijeme kuhanja**Kako odgoditi: Početak i završetak kuhanja****Kako poništiti: Postavi tajmer****Način upotrebe: Senzor za hranu****17. BRIGA ZA OKOLIŠ**

Reciklirajte materijale sa simbolom . Ambalažu za recikliranje odložite u prikladne spremnike. Pomozite u zaštiti okoliša i ljudskog zdravlja, kao i u recikliranju otpada od električnih i elektroničkih uređaja. Uređaje označene simbolom  ne bacajte zajedno s kućnim otpadom. Proizvod odnesite na lokalno reciklažno mjesto ili kontaktirajte nadležnu službu.

MYSLÍME NA VÁS

Děkujeme vám, že jste si zakoupili spotřebič značky Electrolux. Produkt, který jste si zvolili, čerpá z desetiletí profesionálních zkušeností a inovací. Při navrhování tohoto důmyslného a stylového spotřebiče jsme mysleli na vaše potřeby. Můžete se proto vždy, když jej používáte, spolehnout, že pokaždé dosáhnete skvělých výsledků.

Vítá vás Electrolux.

Navštivte naše webové stránky:



Rady k používání, brožury, poradce při potížích a informace o servisu a opravách získáte na:

www.electrolux.com/support



Zaregistrujte svůj spotřebič a získejte lepší servis:

www.registerelectrolux.com



Nákup příslušenství, spotřebního materiálu a originálních náhradních dílů pro váš spotřebič:

www.electrolux.com/shop

PÉČE O ZÁKAZNÍKY A SERVIS

Doporučujeme používat originální náhradní díly.

V případě kontaktování našeho autorizovaného servisního střediska mějte u sebe následující údaje: Model, výrobní číslo, sériové číslo.

Tyto informace naleznete na typovém štítku.

 Varování / Důležité bezpečnostní informace

 Všeobecné informace a rady

 Informace o ochraně životního prostředí

Změny vyhrazeny.

OBSAH

1. BEZPEČNOSTNÍ INFORMACE.....	103	2.8 Likvidace.....	108
1.1 Bezpečnost dětí a zranitelných osob.....	104	3. POPIS SPOTŘEBIČE.....	109
1.2 Všeobecné bezpečnostní informace.....	104	3.1 Celkový pohled.....	109
2. BEZPEČNOSTNÍ POKYNY	105	3.2 Příslušenství.....	109
2.1 Instalace.....	105	4. JAK ZAPNOUT A VYPNOUT TROUBU..	110
2.2 Připojení k elektrické síti.....	106	4.1 Ovládací panel.....	110
2.3 Použijte.....	106	4.2 Displej.....	111
2.4 Čištění a údržba.....	107	5. PŘED PRVNÍM POUŽITÍM.....	113
2.5 Vaření v páře.....	108	5.1 První čištění	113
2.6 Vnitřní osvětlení.....	108	5.2 První připojení.....	113
2.7 Obsluha.....	108	5.3 Bezdrátové připojení	113
		5.4 Softwarové licence.....	114

5.5 První přehřejání.....	114	11.3 Jak používat: Čištění párou.....	133
5.6 Jak nastavit: Tvrdotost vody.....	115	11.4 Připomínka čištění.....	134
6. DENNÍ POUŽÍVÁNÍ.....	116	11.5 Pokyny k použití: Odstraňování vod. kamene.....	134
6.1 Jak nastavit: Pečicí funkce.....	116	11.6 Připomínka odstranění vodního kamene.....	135
6.2 Jak nastavit: Steamify – Parní pečicí funkce.....	116	11.7 Pokyny k použití: Proplachování.....	136
6.3 Jak nastavit: Podporované Vaření.....	118	11.8 Připomínka sušení.....	136
6.4 Pečicí funkce.....	119	11.9 Jak použít: Sušení.....	136
6.5 Poznámky: Vlhký horkovzduch.....	121	11.10 Pokyny k použití: Vyprázdnění zásobníku.....	136
7. FUNKCE HODIN.....	122	11.11 Jak odstranit a nainstalovat: Dvířka.....	137
7.1 Popis funkcí hodin.....	122	11.12 Jak vyměnit: Osvětlení.....	138
7.2 Jak nastavit: Funkce hodin.....	122	12. ODSTRAŇOVÁNÍ ZÁVAD.....	139
8. POUŽITÍ: PŘÍSLUŠENSTVÍ.....	124	12.1 Co dělat, když.....	139
8.1 Vkládání příslušenství.....	124	12.2 Jak spravovat: Chybové kódy.....	141
8.2 Pečicí sonda.....	125	12.3 Servisní údaje.....	142
9. DOPLŇKOVÉ FUNKCE.....	127	13. ENERGETICKÁ ÚČINNOST.....	142
9.1 Jak uložit: Oblíbené.....	127	13.1 Informace o výrobku a list s údaji o výrobku*.....	142
9.2 Blokování tlačítek.....	127	13.2 Úspora energie.....	143
9.3 Automatické vypnutí.....	127	14. STRUKTURA NABÍDKY.....	144
9.4 Chladicí ventilátor.....	128	14.1 Nabídka.....	144
10. TIPY A RADY.....	128	14.2 Dílčí nabídka pro: Čištění.....	144
10.1 Doporučení k pečení.....	128	14.3 Dílčí nabídka pro: Funkce.....	145
10.2 Vlhký horkovzduch.....	128	14.4 Podnabídka pro: Připojení.....	145
10.3 Vlhký horkovzduch - doporučená příslušenství.....	129	14.5 Dílčí nabídka pro: Nastavení.....	145
10.4 Tabulky vaření pro zkušební.....	129	14.6 Podnabídka pro: Obsluha.....	146
11. ČIŠTĚNÍ A ÚDRŽBA.....	132	15. JE TO SNADNÉ!.....	146
11.1 Poznámky k čištění.....	132	16. VYUŽIJTE ZKRATKU!.....	148
11.2 Jak vyjmout: Drážky na rošty.....	133		

1. ⚠ BEZPEČNOSTNÍ INFORMACE

Tento návod si pečlivě přečtěte ještě před instalací spotřebiče a jeho prvním použitím. Výrobce nenese odpovědnost za žádný úraz ani škodu v důsledku nesprávné instalace nebo použití. Návod k použití vždy uchovávejte na bezpečném a přístupném místě pro jeho budoucí použití.

1.1 Bezpečnost dětí a zranitelných osob

- Nenechte děti hrát si se spotřebičem a mobilními zařízeními s My Electrolux Kitchen.
- Všechny obaly uschovejte mimo dosah dětí a řádně je zlikvidujte.
- **VAROVÁNÍ:** Je-li spotřebič v provozu nebo pokud chladne, nedovolte dětem a domácím zvířatům, aby se k ní přibližovaly. Přístupné části se při použití zahřívají na vysokou teplotu.
- Je-li spotřebič vybaven dětskou bezpečnostní pojistkou, doporučuje se ji aktivovat.
- Čištění a uživatelskou údržbu spotřebiče by neměly provádět děti bez dozoru.

1.2 Všeobecné bezpečnostní informace

- Tento spotřebič smí instalovat a výměnu kabelu provádět jen kvalifikovaná osoba.
- Nepoužívejte spotřebič, dokud není nainstalován do vestavné konstrukce.
- Před prováděním jakékoli údržby vždy spotřebič odpojte od napájení.
- Jestliže je poškozený napájecí kabel, smí ho vyměnit pouze výrobce, autorizované servisní středisko nebo osoba s podobnou příslušnou kvalifikací, jinak by mohlo dojít k úrazu.
- **VAROVÁNÍ:** Před výměnou žárovky se nejprve přesvědčte, že je spotřebič vypnutý, abyste předešli riziku úrazu elektrickým proudem.
- **VAROVÁNÍ:** Spotřebič a jeho dostupné části se mohou během používání zahřát na vysokou teplotu. Nedotýkejte se topných článků.
- Při vkládání či vyjímání příslušenství či nádobí vždy používejte kuchyňské chňapky.

- Používejte pouze pečící sondu doporučenou k tomuto spotřebiči.
- K odstranění drážek na rošty nejprve odtáhněte přední a poté zadní konec drážek na rošty od stěny trouby. Drážky roštů instalujte stejným postupem v opačném pořadí.
- K čištění spotřebiče nepoužívejte čisticí zařízení na páru.
- Nepoužívejte drsné čisticí prostředky nebo ostré kovové škrabky k čištění skleněných dvířek, mohly by poškrábat povrch, což by mohlo následně vést k rozbití skla.

2. BEZPEČNOSTNÍ POKYNY

2.1 Instalace



VAROVÁNÍ!

Tento spotřebič smí instalovat jen kvalifikovaná osoba.

- Odstraňte veškerý obalový materiál.
- Poškozený spotřebič neinstalujte ani nepoužívejte.
- Řiďte se pokyny k instalaci dodanými spolu s tímto spotřebičem.
- Při přemísťování spotřebiče buďte vždy opatrní, protože je těžký. Vždy používejte ochranné rukavice a uzavřenou obuv.
- Netahejte spotřebič za držadlo.
- Spotřebič nainstalujte na bezpečném a vhodném místě, které splňuje požadavky na instalaci.
- Dodržujte minimální vzdálenosti od ostatních spotřebičů a nábytku.
- Před instalací spotřebiče ověřte, zda se dvířka trouby otevírají bez omezení.
- Spotřebič je vybaven elektrickým chladicím systémem. Musí být zapojen do elektrické sítě.

Minimální výška skříňky (minimální výška skříňky pod pracovní deskou)	578 (600) mm
Šířka skříňky	560 mm
Hloubka skříňky	550 (550) mm
Výška přední části spotřebiče	594 mm
Výška zadní části spotřebiče	576 mm
Šířka přední části spotřebiče	595 mm
Šířka zadní části spotřebiče	559 mm

BEZPEČNOSTNÍ POKYNY

Hloubka spotřebiče	567 mm
Vestavná hloubka spotřebiče	546 mm
Hloubka s otevřenými dvířky	1027 mm
Minimální velikost ventilačního otvoru. Otvor umístěný na spodní zadní straně	560 x 20 mm
Délka napájecího síťového kabelu. Kabel se nachází v pravém rohu zadní strany	1500 mm
Montážní šrouby	4 x 25 mm

2.2 Připojení k elektrické síti



VAROVÁNÍ!

Hrozí nebezpečí požáru nebo úrazu elektrickým proudem.

- Veškerá elektrická připojení by měla být provedena kvalifikovaným elektrikářem.
- Spotřebič musí být uzemněn.
- Zkontrolujte, zda údaje na typovém štítku souhlasí s parametry elektrické sítě.
- Vždy používejte správně instalovanou síťovou zásuvku s ochranou proti úrazu elektrickým proudem.
- Nepoužívejte rozbočovací zástrčky ani prodlužovací kabely.
- Dbejte na to, abyste nepoškodili napájecí kabel a síťovou zástrčku. Jestliže potřebujete přivodní kabel vyměnit, musí výměnu provést námi autorizované servisní středisko.
- Síťové kabely se nesmí dotýkat nebo se nacházet v blízkosti dvířek spotřebiče nebo výklenku pod spotřebičem, obzvláště je-li spotřebič v provozu nebo jsou-li dvířka horká.
- Ochrana před úrazem elektrickým proudem u živých či izolovaných částí musí být připravena tak, aby nešla odstranit bez použití nástrojů.
- Síťovou zástrčku zapojte do síťové zásuvky až na konci instalace spotřebiče. Po instalaci musí zůstat síťová zástrčka nadále dostupná.
- Pokud je síťová zásuvka uvolněná, nezapojte do ni síťovou zástrčku.
- Neodpojujte spotřebič ze zásuvky tahem za kabel. Vždy tahejte za zástrčku.
- Používejte pouze správná izolační zařízení: ochranné vypínače vedení, pojistky (pojistky šroubového typu se musí odstranit z držáku), ochranné zemnicí jističe a stykače.
- Je nutné instalovat vhodný vypínač nebo izolační zařízení k řádnému odpojení všech napájecích vodičů spotřebiče. Toto izolační zařízení musí mít mezeru mezi kontakty alespoň 3 mm širokou.
- Spotřebič se dodává se síťovou zástrčkou a napájecím kabelem.

2.3 Použijte



VAROVÁNÍ!

Hrozí nebezpečí zranění, popálení, úrazu elektrickým proudem či výbuchu.

- Tento spotřebič je určen pouze k domácímu (vnitřnímu) použití.

- Neměňte technické parametry spotřebiče.
- Ujistěte se, že větrací otvory nejsou zablokované.
- Během provozu nenechávejte spotřebič bez dozoru.
- Po každém použití spotřebič vypněte.
- Pokud je spotřebič v provozu, buďte při otevírání jeho dvířek opatrní. Může uniknout horký vzduch.
- Nepoužívejte spotřebič, máte-li vlhké ruce, nebo když je v kontaktu s vodou.
- Na otevřená dvířka netlačte.
- Nepoužívejte spotřebič jako pracovní nebo odkládací plochu.
- Dvířka spotřebiče otvírejte opatrně. Používáte-li přísady obsahující alkohol, může vzniknout směs alkoholu a vzduchu.
- Při otvírání dvířek nesmí být v blízkosti spotřebiče jiskry ani otevřený oheň.
- Do spotřebiče, do jeho blízkosti nebo na spotřebič neumísťujte hořlavé předměty nebo předměty nasáklé hořlavinami.
- Své heslo k síti Wi-Fi s nikým nesdílejte.



VAROVÁNÍ!

Hrozí nebezpečí poškození spotřebiče.

- Aby nedošlo k poškození nebo změnám barvy smaltu:
 - Nepokládejte nádoby ani jiné předměty přímo na dno spotřebiče.
 - Nepokládejte hliníkovou fólii přímo na dno vnitřku spotřebiče.
 - Nenalévejte vodu přímo do horkého spotřebiče.
 - Po dokončení přípravy jídla nenechávejte ve spotřebiči vlhké talíře ani jídlo.
 - Při vkládání nebo vyjímání příslušenství buďte opatrní.
- Barevné změny na smaltovaném povrchu nebo nerezové oceli nemají vliv na výkon spotřebiče.
- Při pečení vláčných moučníků použijte hluboký plech. Ovočné šťávy mohou zanechat trvalé skvrny.
- Spotřebič je určen výhradně pro přípravu jídel. Nesmí být používán k jiným účelům, například k vytápění místností.
- Vždy pečte se zavřenými dvířky trouby.
- Je-li spotřebič instalován za nábytkovým panelem (např. dvířky), dvířka nábytku nesmí být nikdy zavřená, když je spotřebič v provozu. Za zavřeným nábytkovým panelem může docházet k nárůstu horka a vlhka, což může následně poškodit spotřebič, pouzdro nebo podlahu. Nezavírejte nábytkový panel, dokud spotřebič po použití zcela nevychladne.

2.4 Čištění a údržba



VAROVÁNÍ!

Hrozí nebezpečí poranění, požáru nebo poškození spotřebiče.

- Před čištěním nebo údržbou spotřebič vždy vypněte a vytáhněte síťovou zástrčku ze zásuvky.
- Přesvědčte se, že spotřebič už vychladl. Mohlo by dojít k prasknutí skleněných panelů.
- Poškozené skleněné panely okamžitě vyměňte. Kontaktujte autorizované servisní středisko.
- Při snímání dvířek spotřebiče buďte opatrní. Dvířka jsou těžká!
- Spotřebič čistěte pravidelně, abyste zabránili poškození materiálu jeho povrchu.

BEZPEČNOSTNÍ POKYNY

- Vyčistíte spotřebič vlhkým měkkým hadrem. Používejte pouze neutrální mycí prostředky. Nepoužívejte prostředky s drsnými částicemi, drátěnky, rozpouštědla nebo kovové předměty.
- Použijete-li sprej do trouby, řiďte se bezpečnostními pokyny uvedenými na jeho balení.

2.5 Vaření v páře



VAROVÁNÍ!

Hrozí nebezpečí poranění nebo poškození spotřebiče.

- Horká pára může způsobit popálení:
 - Je-li funkce zapnutá, buďte při otevírání dvířek spotřebiče opatrní. Může dojít k úniku páry.
 - Po ukončení vaření v páře otvírejte dvířka spotřebiče opatrně.

2.6 Vnitřní osvětlení



VAROVÁNÍ!

Nebezpečí úrazu elektrickým proudem!

- Pokud jde o žárovku (žárovky) v tomto spotřebiči a samostatně prodávané náhradní žárovky: Tyto žárovky jsou navrženy tak, aby odolaly extrémním fyzickým podmínkám v domácích spotřebičích, ať už jde o teplotu, vibrace či vlhkost, nebo jsou určeny k signalizaci informací o provozním stavu spotřebiče. Nejsou určeny k použití v jiných spotřebičích a nejsou vhodné k osvětlení místností v domácnosti.
- Používejte pouze žárovky se stejnými vlastnostmi .

2.7 Obsluha

- Pro opravu spotřebiče se obraťte na autorizované servisní středisko.
- Používejte výhradně originální náhradní díly.

2.8 Likvidace



VAROVÁNÍ!

Hrozí nebezpečí úrazu či udušení.

- Odpojte spotřebič od elektrické sítě.
- Odřízněte síťový kabel v blízkosti spotřebiče a zlikvidujte jej.

- Odstraňte dveřní západku, abyste zabránili uvěznění dětí a domácích zvířat ve spotřebiči.

3. POPIS SPOTŘEBIČE

3.1 Celkový pohled

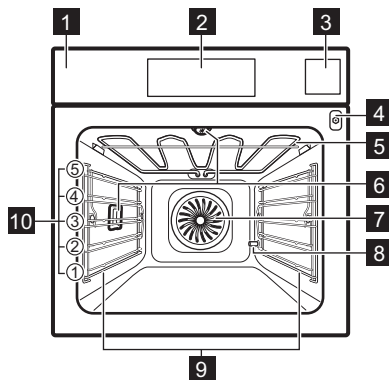

- 1** Ovládací panel
- 2** Displej
- 3** Zásobník na vodu
- 4** Zásuvka pro pečicí sondu
- 5** Topné těleso
- 6** Osvětlení
- 7** Ventilátor
- 8** Vývod hadice odstraňování vod. kamene
- 9** Zasouvací mřížka, vyjímatelné
- 10** Polohy mřížky

3.2 Příslušenství

Tvarovaný rošt

Pro nádoby na pečení, koláčové formy, pečeně.

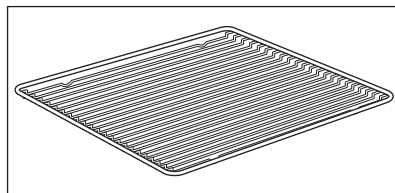

JAK ZAPNOUT A VYPNOUT TROUBU

Plech na pečení

Pro koláče a sušenky.

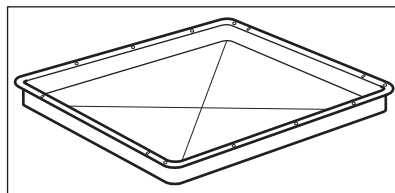

Hluboký pekáč/plech

K pečení a opékání jídel nebo jako plech na zachytávání tuku.

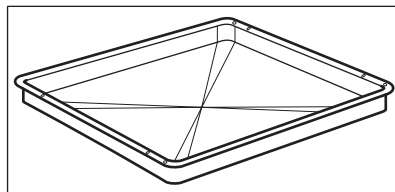

Pečící sonda

Slouží k měření teploty uvnitř pokrmu.

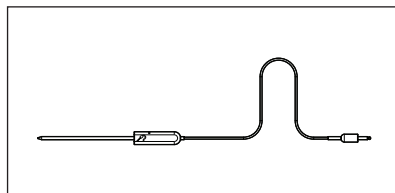

Teleskopické výsuvy

Pro snazší vkládání a vyjímání plechů a tvarovaného roštu.

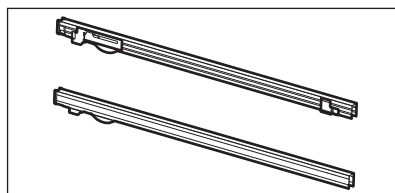

Sada pro vaření v páře

Jedna neděrovaná a jedna děrovaná nádoba na potraviny.

Sada pro vaření v páře odvádí kondenzovanou vodu z jídla během jeho přípravy v páře.

Používejte ji k přípravě zeleniny, ryb, kuřecích prsou. Tato sada není vhodná pro jídla, která je zapotřebí namáčet ve vodě, např. rýže, polenta, těstoviny.

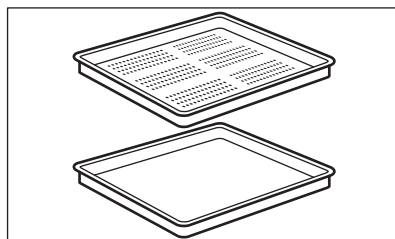



4. JAK ZAPNOUT A VYPNOUT TROUBU

4.1 Ovládací panel

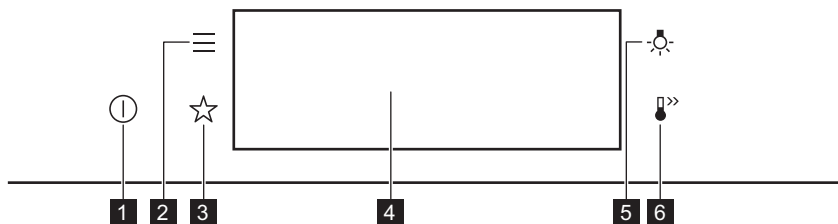
JAK ZAPNOUT A VYPNOUT TROUBU



1	Zapnout / Vypnout	Stisknutím a podržením zapnete a vypnete troubu.
2	Nabídka	Zobrazí funkce trouby.
3	Oblíbené	Zobrazí oblíbená nastavení.
4	Displej	Zobrazí aktuální nastavení trouby.
5	Spínač osvětlení	Slouží k zapnutí a vypnutí osvětlení.





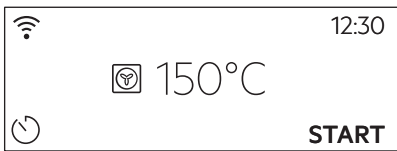
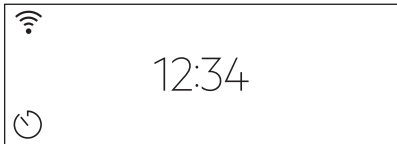



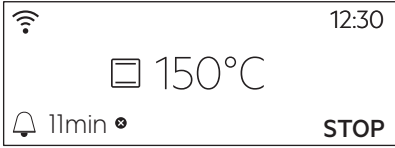
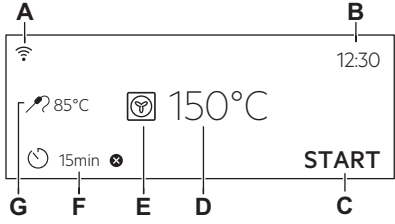

 Mačkejte tlačítko	 Posuňte	 Stiskněte a podržte
Dotkněte se povrchu konečkem prstu.	Posuňte konečkem prstu po povrchu.	Dotkněte se povrchu na tři sekundy.

4.2 Displej

	Po zapnutí se na displeji zobrazí hlavní obrazovka s pečicí funkcí a výchozí teplotou.
	Pokud troubu nepoužijete během 2 minut, displej se přepne do pohotovostního režimu.

JAK ZAPNOUT A VYPNOUT TROUBU

	<p>Při pečení se na displeji zobrazí nastavené a další dostupné funkce.</p>
	<p>Displej s maximálním počtem nastavených funkcí.</p> <ul style="list-style-type: none"> A. WiFi B. Denní čas C. ZAPNOUT/VYPNOUT D. Teplota E. Pečicí funkce F. Časovač G. Pečicí sonda (pouze u vybraných modelů)

<p>Ukazatele na displeji</p>			
<p>Základní ukazatele – slouží k navigaci na displeji.</p>			
<p> K potvrzení volby/nastavení.</p>	<p> K návratu o jednu úroveň v nabídce.</p>	<p> K vrácení posledního úkonu.</p>	<p> K zapnutí a vypnutí funkcí.</p>
<p>Ukazatele funkce Zvukový signál – když skončí nastavený čas pečení, zazní zvukový signál.</p>			
<p> Funkce je zapnutá.</p>	<p> Funkce je zapnutá. Pečení se automaticky vypne.</p>	<p> Zvukový signál je vypnutý.</p>	
<p>Ukazatele časovače</p>			
<p> Pro nastavení funkce: Odložený start.</p>	<p> Ke zrušení nastavení.</p>		
<p>Ukazatel WiFi – troubu lze připojit k síti Wi-Fi.</p>			
<p> Připojení k síti WiFi je zapnuté.</p>			



5. PŘED PRVNÍM POUŽITÍM



VAROVÁNÍ!

Viz kapitoly o bezpečnosti.

5.1 První čištění

		
Krok 1	Krok 2	Krok 3
Odstraňte z trouby veškeré příslušenství a vyjímatelné drážky na rošty.	Troubu a příslušenství otřete měkkým hadříkem, teplou vodou a šetrným mycím prostředkem.	Příslušenství a vyjímatelné drážky na rošty vložte do trouby.

5.2 První připojení



Po prvním připojení se na displeji zobrazí uvítací zpráva.

Musíte nastavit: Jazyk, Displej jas, Tóny tlačítek, Hlasitost zv. signalizace, Tvrdost vody, Denní čas.

5.3 Bezdrátové připojení

K připojení trouby potřebujete:

- Bezdrátová síť s připojením k internetu.
- Mobilní zařízení připojené k vaší bezdrátové síti.

Krok 1	Stáhněte si mobilní aplikaci My Electrolux Kitchen a v dalších krocích se řiďte pokyny.
Krok 2	Zapněte troubu.
Krok 3	Stiskněte:  . Zvolte: Nastavení / Připojení.
Krok 4	 – přetažením nebo stisknutím zapněte: WiFi.
Krok 5	Bezdrátový modul trouby se spustí během 90 sekund.

Využijte zkratku!



PŘED PRVNÍM POUŽITÍM

Frekvence	2,4 GHz WLAN	5 GHz WLAN
	2400–2483,5 MHz	5150–5350 MHz 5470–5725 MHz
Protokol	IEEE 802.11b DSSS, 802.11g/n OFDM	IEEE 802.11 a/n OFDM
Maximální výkon	EIRP < 20 dBm (100 mW)	EIRP < 23 dBm (200 mW)
Modul Wi-Fi	NIU5-50	

Frekvence Bluetooth	2400–2483,5 MHz
Protokol	LE: DSSS
Maximální výkon	EIRP < 4 dBm (2,5 mW)

Členské státy EU, na které se vztahují ustanovení směrnice 2014/53/EU: Belgie, Bulharsko, Česká republika, Dánsko, Německo, Estonsko, Irsko, Řecko, Španělsko, Francie, Chorvatsko, Itálie, Kypr, Lotyšsko, Litva, Lucembursko, Maďarsko, Malta, Nizozemsko, Rakousko, Polsko, Portugalsko, Rumunsko, Slovinsko, Slovensko, Finsko, Švédsko, Norsko, Švýcarsko, Velká Británie, Turecko.

5.4 Softwarové licence

Software tohoto produktu obsahuje součásti založené na bezplatném softwaru a softwaru z otevřeného zdroje. Společnost Electrolux potvrzuje přínos otevřeného softwaru a robotických komunit do projektu vývoje.

Chcete-li získat přístup ke zdrojovému kódu těchto bezplatných softwarových součástí a softwarových součástí z otevřeného zdroje, jejichž licenční podmínky vyžadují publikování, a prohlédnout si veškeré informace o autorském právu a příslušné licenční podmínky, navštivte: <http://electrolux.opensourcerepository.com> (složka NIU5).

5.5 První předehtřátí



Před prvním použitím prázdnu troubu předehtřejte.

Krok 1	Z trouby odstraňte veškeré příslušenství a vyjímatelné drážky na rošty.
Krok 2	Nastavte maximální teplotu pro funkci <input type="checkbox"/> . Nechte troubu pracovat jednu hodinu.



Před prvním použitím prázdnou troubu předehejte.





Krok 3

Nastavte maximální teplotu pro funkci 
Nechte troubu pracovat 15 minut.





i Během přehřívání může z trouby vycházet zápach a kouř. Místnost musí být větraná.

5.6 Jak nastavit: Tvrdost vody

Po zapojení trouby do sítě musíte nastavit stupeň tvrdosti vody. Použijte zkušební papír dodaný se sadou pro vaření v páře.

			
Krok 1	Krok 2	Krok 3	Krok 4
Zkušební papír vložte do vody na zhruba jednu sekundu. Zkušební papír nedávejte pod tekoucí vodu.	Ze zkušebního papíru ořeptejte přebytečnou vodu.	Po jedné minutě zkontrolujte tvrdost vody dle níže uvedené tabulky.	Nastavte stupeň tvrdosti vody: Nabídka / Nastavení / Nastavení / Tvrdost vody.
i Barvy na zkušebním papíru se budou dále měnit. Nekontrolujte tvrdost vody později než jednu minutu po provedení zkoušky.			
Stupeň tvrdosti vody můžete změnit v nabídce: Nastavení / Nastavení / Tvrdost vody.			

Tabulka uvádí rozsah tvrdosti vody (dH) s odpovídajícím ukládáním vápníku a klasifikací vody. Nastavte stupeň tvrdosti vody podle tabulky.

Tvrdost vody		Zkušební papír	Ukládání vápníku (mmol/l)	Ukládání vápníku (mg/l)	Klasifikace vody
Stupeň	dH				
1	0–7	 	0–1,3	0–50	měkká
2	8–14		1,4–2,5	51–100	středně tvrdá
3	15–21		2,6–3,8	101–150	tvrdá

DENNÍ POUŽÍVÁNÍ

Tvrdość vody		Zkušební pa- pír	Ukládání váp- níku (mmol/l)	Ukládání váp- níku (mg/l)	Klasifikace vody
Stupeň	dH				
4	≥ 22		≥ 3,9	≥ 151	velmi tvrdá

Když stupeň tvrdosti dodávané vody dosáhne hodnoty 4, naplňte zásobník na vodu neperlivou lahvovou vodou.

6. DENNÍ POUŽÍVÁNÍ



VAROVÁNÍ!

Viz kapitoly o bezpečnosti.

6.1 Jak nastavit: Pečicí funkce



Krok 1	Zapněte troubu. Na displeji se zobrazí výchozí pečicí funkce.
Krok 2	Stisknutím symbolu pečicí funkce přejděte do dílčí nabídky.
Krok 3	Zvolte pečicí funkci a stiskněte: OK. Na displeji se zobrazí: teplota.
Krok 4	Nastavte teplotu. Stiskněte: OK.
Krok 5	Stiskněte: START . Pečicí sonda – sondu lze připojit kdykoliv před nebo během procesu přípravy.
STOP – stisknutím vypnete pečicí funkci.	
Krok 6	troubu vypněte.

Využijte zkratku!



6.2 Jak nastavit: Steamify – Parní pečicí funkce

Krok 1	Zapněte troubu. Zvolte symbol pečicí funkce a stisknutím přejděte do dílčí nabídky.
---------------	--

Krok 2	Stiskněte  . Nastavte parní pečicí funkci.
Krok 3	Stiskněte: OK. Na displeji se zobrazí nastavení teploty.
Krok 4	Nastavte teplotu. Typ parní pečicí funkce závisí na nastavené teplotě.
Pára pro parní přípravu 50–100 °C	Pro přípravu zeleniny, obilovin, luštěnin, mořských plodů, paštik terrine a dezertů v páře.
Pára pro dušení 105–130 °C	K pečení dušeného masa nebo ryb, chleba a drůbeže stejně jako tvarohových koláčů a dušených/zapékaných jídel.
Pára pro křupavou kůrku 135–150 °C	Pro maso, dušená/zapékaná jídla, plněnou zeleninu, ryby a zapékání. Díky kombinaci páry a horkého vzduchu maso získá křehkou a šťavnatou strukturu a zároveň křupavou kůrku. Pokud nastavíte časovač, funkce grilu se automaticky zapne během posledních minut pečení, aby se pokrm jemně zapekl.
Pára pro pečení 155–230 °C	Pro pečení masa a moučných jídel, ryb, drůbeže, plněného malého listového pečiva, koláčů, muffinů, zapékání, přípravu zeleninových pokrmů a pekařských výrobků. Pokud nastavíte časovač a vložíte jídlo na první polohu roštu, automaticky se během posledních minut pečení zapne funkce spodního ohřevu, která pokrmu dodá křupavý spodek.
Krok 5	Stiskněte: OK.
Krok 6	Stisknutím krytu zásobníku na vodu ho otevřete.
Krok 7	Zásobník na vodu naplňte studenou vodou na maximální úroveň (asi 950 ml), dokud nezazní zvukový signál nebo se na displeji nezobrazí hlášení. Zásoba vody vystačí přibližně na 50 minut. Nepřepíňujte zásobník na vodu nad maximální kapacitu. Hrozí nebezpečí úniku vody, přetečení a poškození nábytku.
	 VAROVÁNÍ! Používejte pouze studenou kohoutkovou vodu. Nepoužívejte filtrovanou (demineralizovanou) nebo destilovanou vodu. Nepoužívejte jiné tekutiny. Do zásobníku na vodu nenalévejte hořlavé či alkoholické tekutiny.
Krok 8	Zatlačte zásobník na vodu do původní polohy.

DENNÍ POUŽÍVÁNÍ

Krok 9	Stiskněte: START . Pára se objeví přibližně za 2 minuty. Když trouba dosáhne nastavené teploty, zazní zvukový signál.
Krok 10	Když dojde v zásobníku voda, zazní signál. Doplňte zásobník na vodu.
Krok 11	troubu vypněte.
Krok 12	Po každém dokončení pečení zásobník na vodu vyprázdněte. Viz kapitolu „Čištění a údržba“, Vyprázdnění zásobníku.
Krok 13	Uvnitř trouby může docházet ke kondenzaci zbytkové vody. Po dokončení pečení opatrně otevřete dvířka trouby. Jakmile trouba vychladne, vysušte její vnitřek pomocí měkkého hadříku.

Využijte zkratku!





6.3 Jak nastavit: Podporované Vaření

Každý pokrm v této podnabídce má doporučenou funkci a teplotu. Můžete upravit čas a teplotu. U některých pokrmů můžete také péct pomocí:

- Automatická váha
- Pečící sonda

Úroveň, na kterou je pokrm připraven:

- Nepropečené nebo Méně
- Středně velké
- Dobře propečené nebo Více







Krok 1	Zapněte troubu.
Krok 2	Stiskněte: 
Krok 3	Stiskněte:  . Zadejte: Podporované Vaření.
Krok 4	Zvolte pokrm nebo druh jídla.
Krok 5	Stiskněte: START .

Využijte zkratku!











6.4 Pečicí funkce







STANDARDNÍ

Pečicí funkce	Použití
 Gril	Ke grilování tenkých kusů potravin a opékání chleba.
 Turbo gril	K pečení velkých kusů masa nebo drůbeže s kostmi na jedné úrovni. K zapékání a pečení dozlatova.
 Pravý horký vzduch	K pečení jídel na třech úrovních současně a k sušení potravin. Nastavte teplotu o 20–40 °C nižší než pro Horní/spodní ohřev.
 Mražené potraviny	K přípravě polotovarů do křupava (např. hranolek, amerických brambor nebo jarních závitků).
 Horní/spodní ohřev	K pečení a opékání jídel na jedné úrovni trouby.
 Pizza	K pečení pizzy. K intenzivnějšímu opečení dozlatova a dosažení křupavého korpusu.
 Spodní ohřev	K pečení koláčů s křupavým korpusem a zavařování potravin.

SPECIALITY

Pečící funkce	Použití
 Zavařování	K zavařování zeleniny (např. nakládané zeleniny).
 Sušení	K sušení krájeného ovoce, zeleniny a hub.
 Ohřev talířů	K předehtátí talířů k servírování.
 Rozmrazování	K rozmrazování potravin (zeleniny a ovoce). Doba rozmrazování závisí na množství a velikosti zmražených potravin.
 Gratinované pokrmy	Pro pokrmy jako lasagne nebo zapečené brambory. K zapékání a pečení dozlatova.
 Nízkoteplotní pečení	K přípravě měkkých a šťavnatých pečení.
 Uchovat teplé	K udržení teploty jídla.
 Vlhký horkovzduch	Tato funkce slouží k úspoře energie při pečení. Při použití této funkce se teplota ve vnitřku trouby může lišit od nastavené teploty. Je využito zbytkové teplo. Může dojít ke snížení tepelného výkonu. Další informace naleznete v kapitole „Denní používání“, Poznámky: Vlhký horkovzduch.

PÁRA

Pečící funkce	Použití
 Steamify	Páru použijte k přípravě pokrmů v páře, dušení, jemnému pražení a pečení a opékání.
 Regenerace	Opakovaný ohřev v páře brání vysychání povrchu jídel. Teplo je rozváděno šetrně a rovnoměrně, což umožňuje obnovení chuti a vůně právě připravených pokrmů. Tuto funkci lze použít k opakovanému ohřevu jídel přímo na talíři. Najednou lze ohřát několik talířů umístěných na různých polohách roštů.
 Pečení chleba	Pomocí této funkce můžete připravovat chléb a housky s velmi dobrými profesionálními výsledky co do křupavosti, barvy a kůrky.
 Kynutí těsta	K urychlení kynutí těsta. Brání vysychání povrchu těsta a udržuje jeho pružnost.
 Vaření v páře	K přípravě zeleniny, příloh či ryb v páře
 Vysoká vlhkost	Tato funkce je vhodná pro přípravu delikátních pokrmů jako jsou krémy, koláče s náplní, paštiky terrine a ryby.
 Nízká vlhkost	Funkce je vhodná pro maso, drůbež a dušená/zapékaná jídla a jídla z trouby. Díky kombinaci páry a horkého vzduchu maso získá křehkou a šťavnatou strukturu a zároveň křupavou kůrku.

6.5 Poznámky: Vlhký horkovzduch

Tato funkce byla použita ke splnění energetické třídy a požadavků na ekodesign podle směrnice EU 65/2014 a EU 66/2014. Testy podle normy EN 60350-1.

Dvířka trouby by měla být během pečení zavřená, aby nedošlo k přerušení funkce a aby trouba fungovala co nejsporněji.

Pokud používáte tuto funkci, osvětlení se automaticky vypne po 30 sekundách.

Pokyny k pečení najdete v kapitole „Tipy a rady“, Vlhký horkovzduch. Pro obecná doporučení ohledně úspory energie viz kapitolu „Energetická účinnost“, Úspora energie.

7. FUNKCE HODIN

7.1 Popis funkcí hodin

Funkce hodiny	Použití
Čas pečení	K nastavení délky přípravy jídla. Maximum je 23 h 59 min.
Ukončit akci	K nastavení toho, co se stane po dokončení počítání časovače.
Odložený start	K odložení startu nebo konce přípravy jídla.
Prodloužení doby pečení	K prodloužení doby přípravy.
Připomínka	K nastavení odpočítávání času. Maximum je 23 h 59 minut. Tato funkce nemá žádný vliv na provoz trouby.
Časovač	Kontroluje, jak dlouho je tato funkce v provozu. Časovač – můžete jej zapnout a vypnout.

7.2 Jak nastavit: Funkce hodin

Jak nastavit hodiny	
Krok 1	Stiskněte: Denní čas.
Krok 2	Nastavte čas. Stiskněte: OK.

Jak nastavit dobu přípravy	
Krok 1	Zvolte pečicí funkci a nastavte teplotu.
Krok 2	Stiskněte:  .
Krok 3	Nastavte čas. Stiskněte: OK.

Využijte zkratku!



Jak zvolit funkci ukončení	
Krok 1	Zvolte pečicí funkci a nastavte teplotu.
Krok 2	Stiskněte:  .
Krok 3	Nastavte dobu přípravy.
Krok 4	Stiskněte: ● ● ● .
Krok 5	Stiskněte: Ukončit akci.
Krok 6	Zvolte upřednostňované: Ukončit akci.
Krok 7	Stiskněte: OK. Opakujte, dokud se na displeji nezobrazí hlavní obrazovka.

Jak odložit začátek přípravy	
Krok 1	Nastavte pečicí funkci a teplotu.
Krok 2	Stiskněte:  .
Krok 3	Nastavte dobu přípravy.
Krok 4	Stiskněte: ● ● ● .
Krok 5	Stiskněte: Odložený start.
Krok 6	Zvolte hodnotu.
Krok 7	Stiskněte: OK. Opakujte, dokud se na displeji nezobrazí hlavní obrazovka.

Jak prodloužit dobu přípravy	
Když zbývá 10 % doby přípravy a jídlo se nezdá být hotové, můžete prodloužit dobu přípravy. Také můžete změnit pečicí funkci.	
Stisknutím +1min prodloužíte dobu přípravy.	

POUŽITÍ: PŘÍSLUŠENSTVÍ

Jak změnit nastavení časovače	
Krok 1	Stiskněte:  .
Krok 2	Nastavte hodnotu časovače.
Krok 3	Stiskněte: OK.
Nastavený čas lze změnit kdykoliv během přípravy jídla.	

8. POUŽITÍ: PŘÍSLUŠENSTVÍ

8.1 Vkládání příslušenství

Malý zářez nahoře zajišťuje vyšší bezpečnost. Tyto zářezy také fungují jako zařízení proti překlopení. Vysoký okraj kolem roštu slouží jako ochrana proti sklouznutí varných nádob z roštu.

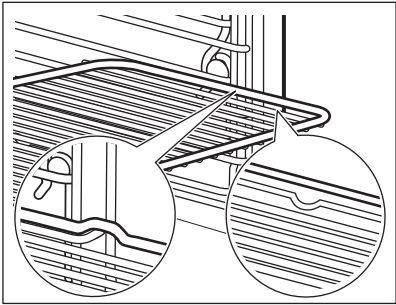
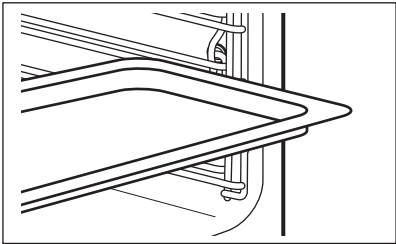
<p>Tvarovaný rošt: Rošt zasuňte mezi vodící lišty drážek rošťů .</p>	
<p>Plech na pečení /Hluboký pekáč: Zasuňte plech mezi drážky zvolené úrovně roštu.</p>	

Tvarovaný rošt, Plech na pečení /Hluboký pekáč:

Plech zasuňte mezi drážky zvolené úrovně roštu a tvarovaný rošt v drážkách nad nimi.

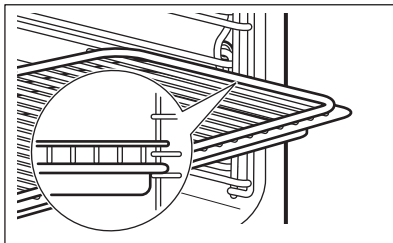

8.2 Pečicí sonda

Pečicí sonda– měří teplotu uvnitř pokrmu. Použití je možné u každé pečicí funkce.

Lze nastavit dvě teploty:

$^{\circ}\text{C}$ Teplota trouby: minimálně 120 °C.	 Teplota ve středu pokrmu.
---	--

Pro dosažení nejlepších výsledků:



Přísady by měly mít pokojovou teplotu.	Nepoužívejte pro tekuté pokrmy.	V průběhu přípravy musí zůstat v pokrmu.
--	---------------------------------	--

Trouba vypočítá přibližný čas konce pečení. Ten závisí na množství pokrmu, nastavené funkci trouby a teplotě.

Pokyny k použití: Pečicí sonda

Krok 1	Zapněte troubu.
Krok 2	Nastavte pečicí funkci a v případě potřeby teplotu trouby.
Krok 3	Vložte: Pečicí sonda.
Maso, drůbež a ryby	Dušená/zapékaná jídla
Zasuňte špičku Pečicí sonda do středu masa nebo ryby, pokud možno do nejsilnější části. Ujistěte se, že alespoň 3/4 Pečicí sonda jsou vsunuty do pokrmu.	Zasuňte špičku Pečicí sonda přesně do středu mísy. Během pečení musí Pečicí sonda držet stabilně na jednom místě. Abyste toho dosáhli, použijte pevnou přísadu. Okraj zapékačské mísy použijte k podepření silikonové rukojeti Pečicí sonda. Špička Pečicí sonda by se měla dotýkat dna zapékačské mísy.

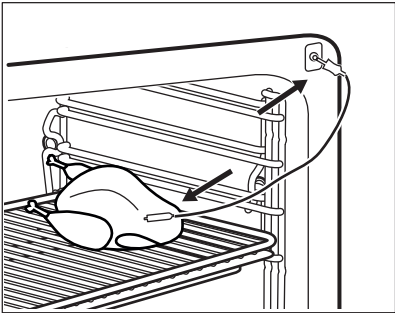
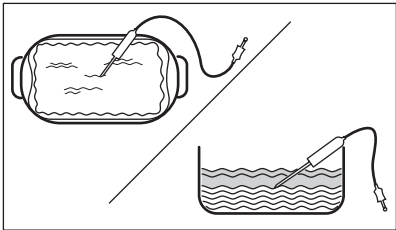
POUŽITÍ: PŘÍSLUŠENSTVÍ

	
Krok 4	Zapojte Pečicí sonda do zásuvky na přední straně trouby. Displej zobrazí aktuální teplotu: Pečicí sonda.
Krok 5	 – stisknutím nastavíte teplotu pečicí sondy ve středu pokrmu.
Krok 6	<ul style="list-style-type: none">● ● ● – stisknutím nastavte upřednostňovanou volbu:• Zvukový signál – jakmile střed pokrmu dosáhne nastavené teploty, zazní zvukový signál.• Zvukový signál a ukončení pečení – jakmile střed pokrmu dosáhne nastavené teploty, zazní zvukový signál a trouba se vypne.
Krok 7	Zvolte funkci a opakovaným stisknutím: OK přejděte na hlavní obrazovku.
Krok 8	Stiskněte: START . Jakmile pokrm dosáhne nastavené teploty, zazní zvukový signál. Můžete se rozhodnout skončit nebo pokračovat v přípravě jídla, abyste zajistili, že je pokrm dobře propečený.
Krok 9	Zástrčku Pečicí sonda vytáhněte ze zásuvky a pokrm vyjměte z trouby. <div data-bbox="213 1110 1028 1198" style="border: 1px solid black; padding: 5px;"> VAROVÁNÍ! Pečicí sonda může být velmi horký a hrozí nebezpečí popálenin. Při vytahování zástrčky a vyjmutí sondy z pokrmu buďte opatrní.</div>



Využijte zkratku!



9. DOPLŇKOVÉ FUNKCE



9.1 Jak uložit: Oblíbené

Můžete ukládat svá oblíbená nastavení, jako např. pečicí funkci, dobu pečení, teplotu nebo čistící funkci. Můžete uložit tři oblíbená nastavení.

Krok 1	Zapněte troubu.
Krok 2	Zvolte upřednostňované nastavení.
Krok 3	Stiskněte:  . Zvolte: Oblíbené.
Krok 4	Vyberte: Uložit aktuální nastavení.
Krok 5	Stisknutím + přidáte nastavení do seznamu: Oblíbené. Stiskněte tlačítko OK.
<p> – stisknutím resetujete nastavení.  – stisknutím zrušíte nastavení.</p>	



9.2 Blokování tlačítek

Tato funkce brání náhodné změně pečicí funkce.

Krok 1	Zapněte troubu.
Krok 2	Nastavte pečicí funkci.
Krok 3	Současným stisknutím  a  zapněte funkci.
K vypnutí funkce zopakujte krok 3.	

9.3 Automatické vypnutí

Pokud je spuštěna nějaká pečicí funkce a vy nezměníte žádné nastavení, trouba se po určité době z bezpečnostních důvodů vypne.

 (°C)	 (h)
30 - 115	12.5
120 - 195	8.5
200 - 230	5.5

Automatické vypnutí nefunguje s funkcemi: Osvětlení, Pečící sonda, Čas ukončení, Nízkoteplotní pečení.

9.4 Chladicí ventilátor

Když je trouba v provozu, chladicí ventilátor se automaticky zapne, aby udržoval povrch trouby chladný. Jestliže troubu vypnete, bude chladicí ventilátor pokračovat v chlazení až do úplného ochlazení trouby.

10. TIPY A RADY

10.1 Doporučení k pečení



Teploty a časy přípravy v tabulkách jsou pouze orientační. Závisí na receptu, kvalitě a množství použitých přísad.





Vaše trouba může péct jinak, než jak jste byli zvyklí u staré trouby. Níže uvedené tabulky zobrazují doporučená nastavení teploty, délky přípravy a polohy roštu pro specifické druhy pokrmů.





Jestliže nemůžete najít nastavení pro konkrétní recept, snažte se vybrat podobný.

Více doporučení ohledně vaření naleznete v tabulkách vaření na naší webové stránce. Tipy pro vaření naleznete pomocí výrobního čísla PNC, které je uvedeno na typovém štítku na předním rámu vnitřku trouby.

10.2 Vlhký horkovzduch



Nejlépeších výsledků dosáhnete, budete-li se řídit doporučenou dobou pečení v tabulce níže.

		 (°C)		 (min)
Sladké pečivo, 16 kusů	plech na pečení nebo pe- káč na zachycení tuku	180	2	25 - 35
Piškotová roláda	plech na pečení nebo pe- káč na zachycení tuku	180	2	15 - 25
Celá ryba, 0,2 kg	plech na pečení nebo pe- káč na zachycení tuku	180	3	15 - 25
Sušenky, 16 ku- sů	plech na pečení nebo pe- káč na zachycení tuku	180	2	20 - 30
Makronky, 24 kusů	plech na pečení nebo pe- káč na zachycení tuku	160	2	25 - 35

		 (°C)		 (min)
Muffin, 12 kusů	plech na pečení nebo pekáč na zachycení tuku	180	2	20 - 30
Slané pečivo, 20 kusů	plech na pečení nebo pekáč na zachycení tuku	180	2	20 - 30
Sušenky z křehkého těsta, 20 kusů	plech na pečení nebo pekáč na zachycení tuku	140	2	15 - 25
Ovocné dortíky, 8 kusů	plech na pečení nebo pekáč na zachycení tuku	180	2	15 - 25

10.3 Vlhký horkovzduch - doporučená příslušenství

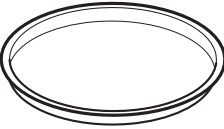
Používejte formy a nádoby z tmavého kovu a s povrchovou vrstvou. Pohlčují teplo lépe než nádoby ze světlého kovu a s reflexní úpravou.

			
Plech na pizzu	Zapékací mísa	Pečicí šálky	Dortový korpus
Tmavý, nereflexní Průměr 28 cm	Tmavý, nereflexní Průměr 26 cm	Keramika Průměr 8 cm, výška 5 cm	Tmavý, nereflexní Průměr 28 cm





10.4 Tabulky vaření pro zkušebny

Informace pro zkušebny

Testy podle normy: EN 60350, IEC 60350.



PEČENÍ NA JEDNÉ ÚROVNI. Pečení ve formě





		 (°C)	 (min)	
Piškotový koláč bez tuku	Pravý horký vzduch	140 - 150	35 - 50	2
Piškotový koláč bez tuku	Horní/spodní ohřev	160	35 - 50	2
Jablečný koláč, 2 formy na pečení, Ø 20 cm	Pravý horký vzduch	160	60 - 90	2
Jablečný koláč, 2 formy na pečení, Ø 20 cm	Horní/spodní ohřev	180	70 - 90	1



PEČENÍ NA JEDNÉ ÚROVNI. Sušenky



Použijte třetí polohu roštu.

		 (°C)	 (min)
Máslové sušenky / Proužky těsta	Pravý horký vzduch	140	25 - 40
Máslové sušenky / Proužky těsta, předehřejte prázdnou troubu	Horní/spodní ohřev	160	20 - 30
Malé koláče, 20 kousků na plech, předehřejte prázdnou troubu	Pravý horký vzduch	150	20 - 35
Malé koláče, 20 kousků na plech, předehřejte prázdnou troubu	Horní/spodní ohřev	170	20 - 30



PEČENÍ NA VÍCE ÚROVNÍCH. Sušenky

		 (°C)	 (min)	
Máslové sušenky / Proužky těsta	Pravý horký vzduch	140	25 - 45	1 / 4
Malé koláče, 20 kousků na plech, předehřejte prázdnou troubu	Pravý horký vzduch	150	23 - 40	1 / 4
Piškotový koláč bez tuku	Pravý horký vzduch	160	35 - 50	1 / 4



GRIL



Předehřejte prázdnou troubu po dobu pěti minut.



Gril s maximálním nastavením teploty.

		 (min)	
Topinky	Gril	1 - 3	5
Hovězí steak, v polovině doby obraťte	Gril	24 - 30	4







Informace pro zkušebny

Testy pro funkci: Vaření v páře.
Testy podle normy IEC 60350.

ČIŠTĚNÍ A ÚDRŽBA



Nastavte teplotu 100 °C.

	 Nádoba (Gastronorm)	 (kg)		 (min.)	
Brokolice, předehejte prázdnou troubu	1 x 2/3 děrovaná	0,3	3	8–9	Vložte plech na pečení do první polohy roštu.
Brokolice, předehejte prázdnou troubu	1 x 2/3 děrovaná	max.	3	10–11	Vložte plech na pečení do první polohy roštu.
Hrášek, zmražený	2 x 2/3 děrovaná	2 x 1,5	2 a 4	Dokud teplota v nejchladnějším místě nedosáhne 85 °C.	Vložte plech na pečení do první polohy roštu.

11. ČIŠTĚNÍ A ÚDRŽBA



VAROVÁNÍ!

Viz kapitoly o bezpečnosti.

11.1 Poznámky k čištění





Čistící prostředky

Přední stranu trouby otřete měkkým hadříkem namočeným v roztoku teplé vody a šetrného mycího prostředku.

Kovové plochy očistěte pomocí čistícího roztoku.

Skvrny vyčistěte pomocí šetrného čistícího prostředku.

 Každodenní použití	Vnitřek trouby očistěte po každém použití. Hromadění mastnoty či zbytků jídel může způsobit požár.
	Neuchovávejte potraviny v troubě déle než 20 minut. Osušte vnitřek měkkým hadrem po každém použití.

 Příslušenství	Vyčistěte všechno příslušenství po každém použití a nechte jej vysušit. Použijte měkký hadr a vlažnou vodu s šetrným mycím prostředkem. Nečistěte příslušenství v myčce nádobí.
	Nepřílnavé příslušenství nečistěte pomocí abrazivních čisticích prostředků nebo ostrých předmětů.

11.2 Jak vyjmout: Drážky na rošty

K vyčištění trouby vyjměte drážky na rošty.

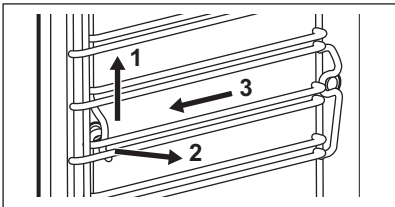
Krok 1	Vypněte troubu a vyčkejte, dokud nevychladne.	
Krok 2	Drážky na rošty opatrně nadzvedněte a vytáhněte z předního úchyty.	
Krok 3	Odtáhněte přední konec drážek na rošty od stěny trouby.	
Krok 4	Drážky vytáhněte ze zadního úchyty.	
Drážky na rošty instalujte stejným postupem v opačném pořadí.		

11.3 Jak používat: Čištění párou

Než začnete:		
Vypněte troubu a vyčkejte, dokud nevychladne.	Vyjměte všechno příslušenství a vyjímatelné drážky roštů.	Spodní část vnitřku trouby a vnitřní sklo dvířek očistěte měkkým hadříkem namočeným v roztoku teplé vody a šetrného mycího prostředku.
Krok 1	Zásobník na vodu naplňte na maximální úroveň, dokud nezazní zvukový signál nebo se na displeji nezobrazí zpráva.	

ČIŠTĚNÍ A ÚDRŽBA

Krok 2	Zvolte: Nabídka / Čištění.	
Funkce	Popis	Délka
Čištění párou	Lehké čištění	30 min
Čištění párou plus	Normální čištění Vnitřek trouby postříkejte mycím prostředkem.	75 min
Krok 3	Stiskněte START . Řiďte se pokyny na displeji. Po ukončení čištění zazní zvukový signál.	
Krok 4	Chcete-li signál vypnout, stiskněte libovolný symbol.	
 Když tato funkce běží, osvětlení je vypnuté.		

Po ukončení čištění:		
Vypněte troubu.	Jakmile je trouba chladná, vysušte její vnitřek pomocí měkkého hadru.	Dvířka trouby nechte otevřená a vyčkejte, dokud vnitřek trouby nevyschne.

11.4 Připomínka čištění

Když se zobrazí připomínka, je nutné provést čištění.
Použití funkce: Čištění párou plus.

11.5 Pokyny k použití: Odstraňování vod. kamene

Než začnete:		
Vypněte troubu a vyčkejte, dokud nevychladne.	Vyjměte veškeré příslušenství.	Zkontrolujte, zda je zásobník na vodu prázdný.

Trvání první části: zhruba 100 min	
Krok 1	Vložte hluboký plech na první polohu roštu.

Krok 2	Do zásobníku na vodu nalijte 250 ml přípravku na odstranění vodního kamene.
Krok 3	Zbývající objem zásobníku na vodu dolijte plně vodou, dokud nezazní zvukový signál nebo se na displeji nezobrazí zpráva.
Krok 4	Vyberte: Nabídka / Čištění.
Krok 5	Zapněte funkci a řiďte se pokyny na displeji. Spustí se první část odstraňování vodního kamene.
Krok 6	Na konci první části vyprázdněte hluboký plech a vložte jej zpět na první polohu roštu.
Trvání druhé části: zhruba 35 min	
Krok 7	Zbývající objem zásobníku na vodu dolijte plně vodou, dokud nezazní zvukový signál nebo se na displeji nezobrazí zpráva.
Krok 8	Po dokončení funkce hluboký plech vyjměte.
<p>i Když tato funkce běží, osvětlení je vypnuté.</p>	

Po dokončení odstraňování vodního kamene:

troubu vypněte.	Jakmile trouba vychladne, vysušte její vnitřek pomocí měkkého hadříku.	Dvířka trouby nechte otevřená a vyčkejte, dokud vnitřek trouby nevyschne.
<p>i Pokud v troubě zůstanou nějaké zbytky vodního kamene i po dokončení jeho odstraňování, na displeji se zobrazí výzva k zopakování postupu.</p>		

11.6 Připomínka odstranění vodního kamene

K odstranění vodního kamene vás vyzvou dvě připomínky. Připomínku odstranění vodního kamene nelze vypnout.

Typ	Popis
Měkká připomínka	Doporučí vám, abyste z trouby odstranili vodní kámen.
Tvrdá připomínka	Uloží vám povinnost odstranit z trouby vodní kámen. Pokud neodstraníte vodní kámen z trouby, když se zobrazuje důrazná připomínka, nebudete moci používat parní funkce.

11.7 Pokyny k použití: Proplachování

Než začnete:	
Vypněte troubu a vyčkejte, dokud nevychladne.	Vyjměte veškeré příslušenství.

Krok 1	Vložte hluboký plech na první polohu roštu.
Krok 2	Zásobník na vodu naplňte vodou na maximální úroveň, dokud nezazní zvukový signál nebo se na displeji nezobrazí zpráva.
Krok 3	Vyberte: Nabídka / Čištění / Proplachování. Délka: přibližně 30 min
Krok 4	Zapněte funkci a řiďte se pokyny na displeji.
Krok 5	Po dokončení funkce hluboký plech vyjměte.
 Když tato funkce běží, osvětlení je vypnuté.	

11.8 Připomínka sušení

Po přípravě s funkcí pečení v páře se na displeji zobrazí výzva k vysušení trouby. Stisknutím ANO troubu vysušíte.

11.9 Jak použít: Sušení

Po přípravě s funkcí pečení v páře nebo po čištění párou vysušte vnitřek trouby.

Krok 1	Přesvědčte se, že je trouba chladná.
Krok 2	Vyjměte veškeré příslušenství.
Krok 3	Zvolte nabídku: Čištění / Sušení.
Krok 4	Řiďte se pokyny na obrazovce.

11.10 Pokyny k použití: Vyprázdnění zásobníku

Použitím po přípravě v páře odstraníte ze zásobníku zbylou vodu.

Než začnete:	
Vypněte troubu a vyčkejte, dokud nevychladne.	Vyjměte veškeré příslušenství.

Krok 1	Vložte hluboký plech na první polohu roštu.
Krok 2	Vyberte: Nabídka / Čištění / Vyprázdnění zásobníku. Délka: 6 min
Krok 3	Zapněte funkci a řiďte se pokyny na displeji.
Krok 4	Po dokončení funkce hluboký plech vyjměte.
<p>ⓘ Když tato funkce běží, osvětlení je vypnuté.</p>	

11.11 Jak odstranit a nainstalovat: Dvířka

Dvířka a vnitřní skleněné panely lze za účelem čištění demontovat. Počet skleněných panelů se liší dle modelu.



VAROVÁNÍ!

Dvířka jsou těžká.



POZOR!

Se sklem manipulujte opatrně, především u hran předního skleněného panelu. Sklo může prasknout.

Krok 1	Zcela otevřete dvířka.	
Krok 2	Nadzdvihnete a stisknete upínací páčky (A) na obou dveřních závěsech až na doraz.	
Krok 3	Přivřete dvířka trouby do první polohy otevření (přibližně do úhlu 45°). Oběma rukama podržte dvířka na obou stranách a vytáhněte je směrem šikmo vzhůru od trouby. Dvířka položte vnější stranou dolů na měkkou látku na rovné podložce.	

ČIŠTĚNÍ A ÚDRŽBA

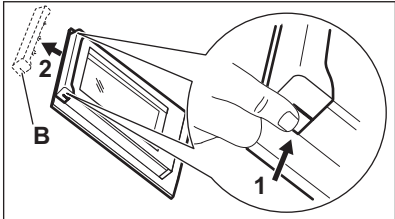
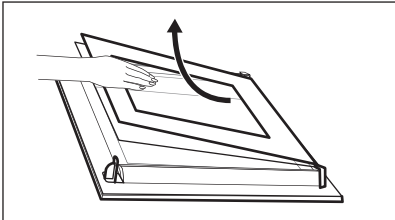
Krok 4	Uchopte okrajovou lištu (B) na horní straně dvířek na obou stranách a zatlačením směrem dovnitř uvolněte svorku těsnění.	
Krok 5	Vytáhněte okrajovou lištu dopředu a vyjměte ji.	
Krok 6	Uchopte skleněné panely jednu po druhé na jejich horní straně a vytáhněte je z drážek směrem nahoru.	
Krok 7	Skleněný panel omyjte vodou s mycím prostředkem. Skleněný panel pečlivě osušte. Skleněné panely nemyjte v myčce nádobí.	
Krok 8	Po čištění proveďte výše uvedené kroky v opačném pořadí.	
Krok 9	Nejprve nainstalujte menší a potom větší panel a dvířka. Ujistěte se, že jsou skleněné panely vloženy do správné polohy, jinak by se mohli povrch dvířek přehřívát.	

11.12 Jak vyměnit: Osvětlení



VAROVÁNÍ!

Nebezpečí úrazu elektrickým proudem.
Žárovka může být horká.

Před výměnou osvětlení:

Krok 1	Krok 2	Krok 3
Vypněte troubu. Počkejte, dokud trouba nevychladne.	Odpojte troubu od elektrické sítě.	Na dno vnitřku trouby položte utěrku.

Horní žárovka

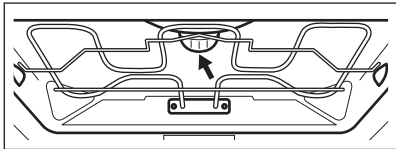
Krok 1	Skleněným krytem otočte a sejměte jej.	
Krok 2	Odmontujte kovový kroužek a očistěte skleněný kryt.	
Krok 3	Žárovku vyměňte za vhodnou žárovku žáruvzdornou do 300 °C.	
Krok 4	Na skleněný kryt nasadte kovový kroužek.	

Boční žárovka

Krok 1	Odstraněním levé drážky na rošt zpřístupníte žárovku.
Krok 2	Pomocí šroubováku (Torx 20) odšroubujte kryt.
Krok 3	Odmontujte a vyčistěte kovový kryt a těsnění.
Krok 4	Žárovku vyměňte za vhodnou žárovku žáruvzdornou do 300 °C.
Krok 5	Namontujte kovový kryt a těsnění. Utáhněte šrouby.
Krok 6	Namontujte levé drážky na rošty.



12. ODSTRAŇOVÁNÍ ŽÁVAD





VAROVÁNÍ!



Viz kapitoly o bezpečnosti.

12.1 Co dělat, když...



 Trouba se nezapne nebo se neohřívá	
 Možná příčina	 Řešení
Trouba není zapojená do elektrické sítě nebo je zapojená nesprávně.	Zkontrolujte, zda je trouba správně zapojena do elektrické sítě.



ODSTRAŇOVÁNÍ ZÁVAD

 Trouba se nezapne nebo se neohřívá	
 Možná příčina	 Řešení
Hodiny nejsou nastavené.	Nastavte hodiny. Instrukce naleznete v kapitole „Funkce hodin“ v části Jak nastavit: Funkce hodin.
Dvířka nejsou správně zavřená.	Zcela zavřete dvířka.
Je spálená pojistka.	Zkontrolujte, zda není příčinou závady pojistka. Pokud problém přetrvává, obraťte se na kvalifikovaného elektrikáře.
Dětská bezpečnostní pojistka trouby je zapnutá.	Viz kapitola „Nabídka“, podnabídka pro: Funkce.

 Součásti	
 Popis	 Řešení
Spálená žárovka.	Vyměňte žárovku. Podrobnosti naleznete v kapitole „Čištění a údržba“ v části Jak vyměnit: Osvětlení.



Výpadek proudu vždy čištění zastaví. Je-li čištění přerušeno výpadkem proudu, zopakujte jej.

 Problémy se signálem Wi-Fi sítě	
 Možná příčina	 Řešení
Problém se signálem bezdrátové sítě.	Zkontrolujte bezdrátovou síť a router. Restartujte router.
Byl nainstalován nový router nebo byla změněna konfigurace routeru.	Chcete-li znovu konfigurovat troubu a mobilní zařízení, viz část Bezdrátové připojení v kapitole „Před prvním použitím“.



 Problémy se signálem Wi-Fi sítě	
 Možná příčina	 Řešení
Signál bezdrátové sítě je slabý.	Přesuňte router co nejbliže k troubě.
Bezdrátový signál je rušen mikrovlnným spotřebičem umístěným poblíž trouby.	Vypněte mikrovlnný spotřebič.

12.2 Jak spravovat: Chybové kódy

Když dojde k chybě software, na displeji se zobrazí chybová zpráva. V této části naleznete seznam problémů, které můžete zvládnout sami.

 Kód a popis	 Řešení
F111 - Pečící sonda není správně zastrčená do zásuvky.	Plně zastrčte Pečící sonda do zásuvky.
F240, F439 - dotyková tlačítka na displeji nefungují správně.	Vyčistěte povrch displeje. Ujistěte se, že na dotykových políčkách nejsou nečistoty.
F601 - je problém se signálem WiFi.	Zkontrolujte vaše síťové připojení. Viz část „Před prvním použitím“, Bezdrátové připojení.
F604 - první připojení k WiFi selhalo.	Troubu vypněte a zapněte a zkuste to znovu. Viz část „Před prvním použitím“, Bezdrátové připojení.
F908 - systém trouby se nemohl připojit k ovládacímu panelu.	Troubu vypněte a zapněte.

Pokud se jedna z těchto chybových zpráv nadále zobrazuje na displeji, znamená to možné vypnutí chybného podsystému. V takovém případě se obraťte na autorizované servisní středisko. Pokud dojde k jedné z těchto chyb, zbývající funkce trouby budou dále fungovat jako obvykle.

 Kód a popis	 Řešení
F602, F603 - WiFi není dostupná.	Troubu vypněte a zapněte.

ENERGETICKÁ ÚČINNOST

12.3 Servisní údaje

Pokud problém nemůžete vyřešit sami, obraťte se na svého prodejce nebo autorizované servisní středisko.

Potřebné údaje pro servisní středisko najdete na typovém štítku. Typový štítek se nachází na předním rámu vnitřní části trouby. Nesundávejte typový štítek z vnitřní části trouby.

Doporučujeme, abyste si údaje napsali zde:	
Model (MOD.)
Výrobní číslo (PNC)
Sériové číslo (SN)

13. ENERGETICKÁ ÚČINNOST

13.1 Informace o výrobku a list s údaji o výrobku*

Název dodavatele	Electrolux
Označení modelu	COB8S39WZ 944032032 EOB8S39WX 944032009 EOB8S39WZ 944032027 KOBBS39WX 944032007
Index energetické účinnosti	61,9
Třída energetické účinnosti	A++
Spotřeba energie se standardním zatížením, konvenční režim	1,09 kWh/cyklus
Spotřeba energie se standardním zatížením, intenzivní horkovzdušný režim	0,52 kWh/cyklus
Počet pečicích prostorů	1
Tepelný zdroj	Elektrická energie
Objem	70 l
Typ trouby	Vestavná trouba

Hmotnost	COB8S39WZ	37.0 kg
	EOB8S39WX	36.5 kg
	EOB8S39WZ	37.0 kg
	KOBBS39WX	37.0 kg

* Pro Evropskou unii v souladu se směrnicemi EU 65/2014 a 66/2014.
 Pro Běloruskou republiku v souladu s STB 2478-2017, příloha G; STB 2477-2017, dodatky A a B.
 Pro Ukrajinu v souladu s 568/32020.

Třída energetické účinnosti neplatí pro Rusko.

EN 60350-1 - Elektrické spotřebiče na vaření pro domácnost - část 1: Sporáky, trouby, parní trouby a grily - Metody měření funkce.

13.2 Úspora energie



Trouba je vybavena funkcemi, které vám pomohou ušetřit energii při každodenním pečení.

Při provozu spotřebiče se přesvědčte, že jsou dvířka trouby zavřena. Během pečení neotvírejte dvířka trouby příliš často. Těsnění dvířek udržujte čisté a kontrolujte, zda je na svém místě řádně uchyceno.

Pro účinnější úsporu energie používejte kovové nádoby.

Je-li to možné, troubu před pečením nepředehřívejte.

Připravujete-li několik jídel najednou, snažte se, aby prodlevy při pečení byly co nejkratší.

Horkovzdušné pečení

Je-li to možné, pro úsporu energie používejte funkce pečení s ventilátorem.

Zbytkové teplo

Je-li spuštěn program s volbou času Trvání nebo Ukončení a doba pečení je delší než 30 minut, topné články se u některých funkcí trouby automaticky vypnou dříve.

Ventilátor a osvětlení nadále pracují. Po vypnutí trouby se na displeji zobrazuje zbytkové teplo.

Toto teplo můžete využít k udržení teploty jídla.

Je-li doba pečení delší než 30 minut, snižte teplotu trouby na minimum 3–10 minut před koncem pečení. Pečení bude pokračovat i díky zbytkovému teplu uvnitř trouby.

Zbytkové teplo můžete využít k ohřevu jiného jídla.

Uchování teploty jídla

Chcete-li využít zbytkové teplo k uchování teploty pokrmu, zvolte nejnižší možné nastavení teploty. Na displeji se zobrazí ukazatel zbytkového tepla nebo teplota.

Pečení s vypnutým osvětlením

Při pečení vypnete osvětlení. Zapněte ho pouze tehdy, když ho skutečně potřebujete.

Vlhký horkovzduch

Tato funkce slouží k úspoře energie při pečení.

Pokud používáte tuto funkci, osvětlení se automaticky vypne po 30 sekundách. Osvětlení můžete znovu zapnout, ale omezíte tím předpokládanou úsporu energie.

14. STRUKTURA NABÍDKY

14.1 Nabídka

Stisknutím  otevřete Nabídka.

Položka nabídky		Použití
Podporované Vaření		Zobrazí automatické programy.
Čištění		Zobrazí čisticí programy.
Oblíbené		Zobrazí oblíbená nastavení.
Funkce		K nastavení konfigurace trouby.
Nastavení	Připojení	Slouží ke konfiguraci sítě.
	Nastavení	K nastavení konfigurace trouby.
	Obsluha	Zobrazuje verzi software a konfiguraci.

14.2 Dílčí nabídka pro: Čištění

Dílčí nabídka	Použití
Sušení	Postup pro vysoušení vnitřku trouby od kondenzace zbyvající po použití parních funkcí.
Vyprázdnění zásobníku	Program k odstranění zbytkové vody ze zásobníku po použití parních funkcí.
Čištění párou	Lehké čištění.
Čištění párou plus	Důkladné čištění.
Odstraňování vod. kamene	Vyčištění okruhu generátoru páry od usazeného vodního kamene.
Proplachování	Program k opláchnutí a vyčištění okruhu generátoru páry po častém používání parních funkcí.

14.3 Dílčí nabídka pro: Funkce

Dílčí nabídka	Použití
Osvětlení	Slouží k zapnutí a vypnutí osvětlení.
Dětská bezp. pojistka	Brání náhodnému zapnutí trouby. Když je tato funkce zapnutá, na displeji se po zapnutí trouby zobrazí text „Dětská bezp. pojistka“. Abyste mohli troubu používat, zvolte písmena kódu v abecedním pořadí. Přístup k časovači, dálkovému ovládání a osvětlení je možné provést pomocí se zapnutou dětskou bezpečnostní pojistkou.
Připomínka čištění	Slouží k zapnutí a vypnutí připomínky.
Časové údaje	Slouží k zapnutí a vypnutí hodin.
Formát digitálních hodin	Slouží ke změně formátu zobrazování časových údajů.

14.4 Podnabídka pro: Připojení

Podnabídka	Popis
WiFi	Zapnutí a vypnutí: WiFi.
Dálkové ovládání	K zapnutí a vypnutí dálkového ovládání. Funkce je viditelná pouze po zapnutí: WiFi.
Automatický chod na dálku	K automatickému spuštění operace na dálku po stisknutí ZAPNOUT. Funkce je viditelná pouze po zapnutí: WiFi.
Síť	Ke kontrole stavu sítě a signálu: WiFi.
Zapomenout síť	K vypnutí automatického připojení trouby k aktuální síti.

14.5 Dílčí nabídka pro: Nastavení

Dílčí nabídka	Popis
Jazyk	K nastavení jazyka trouby.

JE TO SNADNÉ!





Dílčí nabídka	Popis
Displej jas	K nastavení jasu displeje.
Tóny tlačítek	K zapnutí a vypnutí tónů dotykových políček. Ozvučení ne- lze vypnout u: ①.
Hlasitost zv. signalizace	K nastavení hlasitosti tónů tlačítek a signalizace.
Tvrдость vody	K nastavení tvrdosti vody.
Denní čas	K nastavení aktuálního času a data.

14.6 Podnabídka pro: Obsluha

Podnabídka	Popis
Režim demo	Aktivační / deaktivaci kód: 2468
Verze software	Informace o verzi softwaru.
Zrušit všechna nastavení	K obnovení továrního nastavení.

15. JE TO SNADNÉ!



Před prvním použitím musíte nastavit:					
Jazyk	Displej jas	Tóny tlačítek	Hlasitost zv. signalizace	Tvrдость vody	Denní čas

Seznamte se se základními symboly na ovládacím panelu a displeji:						
 Zapnout / Vypnout	 Nabídka	 Oblíbené	 WiFi	 Časovač	 Pečící sonda	START / STOP

Zahájení používání trouby				
Rychlé spuštění	Zapněte troubu a začněte vařit s výchozí teplotou a délkou trvání funkce.	Krok 1	Krok 2	Krok 3
		Stiskněte a podržte: ①.	 ... – zvolte upřednostňovanou funkci.	Stiskněte: START .
Rychlé vypnutí	Troubu můžete kdykoliv vypnout na jakékoliv obrazovce nebo při jakékoliv zobrazené zprávě.	① – stiskněte a podržte, dokud se trouba nevypne.		

Zahájení vaření				
Krok 1	Krok 2	Krok 3	Krok 4	Krok 5
① – stisknutím zapněte troubu.	 ... – zvolte pečicí funkci.	°C – nastavte teplotu.	OK – potvrďte stisknutím.	START – stisknutím spustíte vaření.

Příprava v páře – Steamify			
Nastavte teplotu. Typ parní pečicí funkce závisí na nastavené teplotě.			
Pára pro parní přípravu	Pára pro dušení	Pára pro křupavou kůrku	Pára pro pečení
50–100 °C	105–130 °C	135–150 °C	155–230 °C

Zjistěte, jak vařit rychle				
K rychlé přípravě pokrmů s výchozími nastaveními používejte automatické programy:				
Podporované Vaření	Krok 1	Krok 2	Krok 3	Krok 4
	Stiskněte: ①.	Stiskněte: 	Stiskněte:  Podporované Vaření.	Zvolte pokrm.



JE TO SNADNÉ!

K nastavení doby přípravy použijte rychlé funkce.

Podpora dokončení přípravy při 10 %
Když zbývá jen 10 % doby přípravy, použijte možnost Podpora dokončení přípravy při 10 %, která přidá dodatečný čas.

Stisknutím **+1min** prodloužíte dobu přípravy.

Vyčištění trouby pomocí parního čištění

Krok 1	Krok 2	Krok 3
Stiskněte: 	Stiskněte: 	Zvolte režim:
Čištění párou		Pro lehké čištění.
Čištění párou plus		Pro důkladné čištění.
Odstraňování vod. kamene		Pro vyčištění okruhu generátoru páry od usazeného vodního kamene.
Proplachování		Pro opláchnutí a vyčištění okruhu generátoru páry po častém používání parních funkcí.

16. VYUŽIJTE ZKRATKU!

Zde se můžete podívat na všechny užitečné zkratky. Najdete je také ve vyhrazených kapitolách návodu k použití.

Bezdrátové připojení



Jak nastavit: Pečící funkce



Jak nastavit: Steamify – Příprava s funkcí pečení v páře



Jak nastavit: Podporované Vaření



Jak nastavit: Čas pečení



Jak odložit: Začátek a konec přípravy





Jak zrušit: Nastavení časovače



Pokyny k použití: Pečící sonda



17. POZNÁMKY K OCHRANĚ ŽIVOTNÍHO PROSTŘEDÍ

Recyklujte materiály označené symbolem . Obaly vyhodte do příslušných odpadních kontejnerů k recyklaci. Pomáhejte chránit životní prostředí a lidské zdraví a recyklovat elektrické a elektronické spotřebiče určené k likvidaci. Spotřebiče označené příslušným symbolem  nelikvidujte spolu s domovním odpadem. Spotřebič odevzdejte v místním sběrném dvoře nebo kontaktujte místní úřad.

MÕTLEME TEILE

Täname, et otsite Electroluxi seadme. Olete valinud toote, mille loomisel on rakendatud pikaagegset professionaalset kogemust ja innovatsiooni. Geniaalne ja stiilne, loodud teile mõeldes. Selle kasutamisel võite olla alati kindel, et tulemused on suurepärased.

Tere tulemast Electroluxi kasutajate hulka.

Külastage meie veebisaiti, kust leiате



nõuandeid, brošüüre, tõrkeotsingu, remondi- ja hooldusteavet:
www.electrolux.com/support



Paremaks teeninduseks registreerige oma toode aadressil
www.registerelectrolux.com



Ostke oma seadmele lisaseadmeid, tarvikuid ja originaalvaruosi aadressil
www.electrolux.com/shop

KLIENDITEENINDUS JA HOOLDUS

Alati tuleb kasutada originaalvaruosi.

Volitatud teeninduskeskusesse pöördumisel peaksid teil olema varuks alljärgnevad andmed: mudel, osanumber (PNC), seerianumber.

Teave on toodud andmeplaadil.

 Hoiatused / Ettevaatusabinõud – ohutusteave

 Üldine teave ja vihjed

 Keskkonnateave

Jäetakse õigus teha muutusi.

SISUKORD

1. OHUTUSINFO.....	151	3. TOOTE KIRJELDUS.....	157
1.1 Laste ja haavatavate inimeste turvalisus.....	152	3.1 Üldine ülevaade.....	157
1.2 Üldine ohutus.....	152	3.2 Lisatarvikud.....	157
2. OHUTUSJUHISED.....	153	4. AHJU SISSE- JA VÄLJALÜLITAMINE... 158	
2.1 Paigaldamine.....	153	4.1 Juhtpaneel.....	158
2.2 Elektriühendus.....	154	4.2 Ekraan.....	159
2.3 Kasutamine.....	154	5. ENNE ESIMEST KASUTAMIST.....	161
2.4 Puhastus ja hooldus.....	155	5.1 Esmane puhastamine	161
2.5 Auruküpsetus.....	156	5.2 Esmakordne ühendamine.....	161
2.6 Sisevalgustus.....	156	5.3 Juhtmevaba ühendus	161
2.7 Hooldus.....	156	5.4 Tarkvaraliitsentsid.....	162
2.8 Kõrvaldamine.....	156	5.5 Algne eelkuumutamine.....	163
		5.6 Kuidas seada: Vee karedus.....	163

6. IGAPÄEVANE KASUTAMINE.....	164	11.2 Kuidas eemaldada: restitoed	182
6.1		11.3 Kuidas kasutada:	
Kuidas seadistada: Küpsetusrežiimid	164	Puhastamine auruga.....	182
6.2 Kuidas seadistada: Steamify –		11.4 Puhastamise meeldetuletus.....	183
Auruküpsetusrežiim.....	165	11.5 Kuidas kasutada:	
6.3 Kuidas seadistada:		Katlakivi eemaldamine.....	183
Juhendatud küpsetamine.....	166	11.6 Katlakivi eemaldamise	
6.4 Küpsetusrežiimid.....	167	meeldetuletus.....	184
6.5 Märkused: Niiske küpsetus		11.7 Kuidas kasutada: Loputus.....	185
pöördõhuga.....	170	11.8 Kuivatamise meeldetuletus.....	185
7. KELLA FUNKTSIOONID.....	170	11.9 Kuidas kasutada: Kuivatus.....	185
7.1 Kella funktsioonide kirjeldus.....	170	11.10 Kuidas kasutada:	
7.2 Kuidas seadistada:		Veepaagi tühjendus.....	186
Kella funktsioonid.....	171	11.11	
8. KUIDAS KASUTADA: TARVIKUD.....	173	Kuidas eemaldada ja paigaldada: Uk	
8.1 Tarvikute sisestamine.....	173	s.....	186
8.2 Toidusensor.....	174	11.12 Kuidas asendada: lamp.....	188
9. LISAFUNKTSIOONID.....	176	12. VEAOTSING.....	189
9.1 Kuidas salvestada: Lemmikud.....	176	12.1 Mida teha, kui.....	189
9.2 Nuppude lukustus.....	176	12.2 Kuidas hallata: veakoodid.....	190
9.3 Automaatne väljalülitus.....	177	12.3 Hooldusteave.....	191
9.4 Jahutusventilaator.....	177	13. ENERGIATÕHUSUS.....	191
10. VIHJEID JA NÄPUNÄITEID.....	177	13.1 Tooteteave ja toote infoleht*	191
10.1 Soovitused		13.2 Energia kokkuhoid.....	192
söögivalmistamiseks.....	177	14. MENÜÜ STRUKTUUR.....	193
10.2 Niiske küpsetus pöördõhuga.....	177	14.1 Menüü.....	193
10.3 Niiske küpsetus pöördõhuga -		14.2 Alammenüü: Puhastamine.....	194
soovitavad tarvikud.....	178	14.3 Alammenüü: Funktsioonid.....	194
10.4 Küpsetustabelid		14.4 Alammenüü: Ühendused.....	195
testimisasutustele.....	179	14.5 Alammenüü: Seadistamine.....	195
11. PUHASTUS JA HOOLDUS.....	181	14.6 Alammenüü: Hooldus.....	195
11.1 Juhised puhastamiseks.....	181	15. SEE ON LIHTNE!.....	196
		16. KASUTAGE OTSETEED!.....	197

1. ⚠ OHUTUSINFO

Enne seadme paigaldamist ja kasutamist lugege kaasasolev juhend tähelepanelikult läbi. Tootja ei võta endale vastutust vigastuste või varalise kahju eest, mis on tingitud paigaldusnõuete eiramisest või väärast kasutusest. Hoidke kasutusjuhend kindlas kohas alles, et saaksite seda vajadusel vaadata.

1.1 Laste ja haavatavate inimeste turvalisus

- Tuleb jälgida, et lapsed ei mängiks seadmega ega mobiilseadmega, milles on My Electrolux Kitchen.
- Hoidke pakendimaterjal lastele kättesaamatus kohas ja kõrvaldage see nõuetekohaselt.
- HOIATUS: Hoidke lapsed ja lemmikloomad seadmest eemal, kui see töötab või jahtub. Kasutamisel võivad juurdepääsetavad osad minna kuumaks.
- Kui seadmel on olemas laste ohutusseade, tuleks see sisse lülitada.
- Lapsed ei tohi ilma järelvalveta seadet puhastada ega hooldustoiminguid läbi viia.

1.2 Üldine ohutus

- Seadme paigaldamine ja toitekaablit vahetamine on lubatud ainult kvalifitseeritud elektrikule!
- Ärge kasutage seadet enne, kui see on köögimööblisse sisse ehitatud.
- Enne mis tahes hooldustöid ühendage seade vooluvõrgust lahti.
- Kui toitejuhe on vigastatud, laske see elektriohutuse tagamiseks välja vahetada tootja, selle volitatud hooldekeskuse või vastavat kvalifikatsiooni omava isiku poolt.
- HOIATUS! Elektrilöögi ärahoidmiseks tuleb seade enne ahjuvalgusti vahetamist kindlasti välja lülitada.
- HOIATUS! Seade ja selle juurde kuuluvad osad lähevad kasutamise ajal kuumaks. Olge ettevaatlik, et te kütteelemente ei puutuks.
- Tarkvike või ahjunõude eemaldamisel või sisestamisel kasutage alati pajakindaid.
- Kasutage ainult selle seadme jaoks soovitud toidutermomeetrit (sisetemperatuuri andurit).

- Ahjuplaadi tugede eemaldamiseks tõmmake esmalt plaaditoe esiots ja seejärel tagumine ots külgseina küljest lahti. Paigaldage ahjuplaadi toed tagasi vastupidises järjekorras.
- Ärge kasutage seadme puhastamiseks aurupuhastit.
- Ärge kasutage ukseklaasi puhastamiseks karedaid, abrasiivseid puhasteid ega teravaid metallist kaabitsaid, sest need võivad klaasi pinda kriimustada, mille tagajärjel võib klaas puruneda

2. OHUTUSJUHISED

2.1 Paigaldamine



HOIATUS!

Seadet tohib paigaldada ainult kvalifitseeritud tehnik.

- Eemaldage kõik pakkematerjalid.
- Kahjustatud seadet ei tohi paigaldada ega kasutada.
- Järgige seadmega kaasasolevaid paigaldusjuhiseid.
- Kuna seade on raske, olge selle liigutamisel ettevaatlik. Kasutage töökindaid ja kinnisi jalanõusid.
- Ärge tõmmake seadet käepidemest.
- Paigaldage seade ohutusse ja sobivasse kohta, mis vastab paigaldusnõuetele.
- Tagage minimaalne kaugus muudest seadmetest ja mööbliesemetest.
- Enne seadme paigaldamist kontrollige, kas ahjuuks avaneb takistusteta.
- Seade on varustatud elektrilise jahutussüsteemiga. See tuleb ühendada elektritoitesüsteemiga.

Kapi minimaalne kõrgus (tööpinna all asuva kapi minimaalne kõrgus)	578 (600) mm
Kapi laius	560 mm
Kapi sügavus	550 (550) mm
Seadme esiosa kõrgus	594 mm
Seadme tagaosaa kõrgus	576 mm
Seadme esiosa laius	595 mm
Seadme tagaosaa laius	559 mm

Seadme sügavus	567 mm
Sisseehitatud seadme sügavus	546 mm
Sügavus avatud uksega	1027 mm
Ventilatsiooniava minimaalne suurus. Ava asub põhja tagumises osas	560 x 20 mm
Toitejuhtme pikkus. Juhe asub tagumisel küljel parempoolses nurgas	1500 mm
Kinnituskrivid	4 x 25 mm

2.2 Elektriühendus



HOIATUS!

Tulekahju- ja elektrilöögiolt!

- Kõik elektriühendused peab teostama kvalifitseeritud elektrik.
- Seade peab olema maandatud.
- Kontrollige, kas andmeplaadil olevad elektriandmed vastavad teie kohaliku vooluvõrgu näitajatele.
- Kasutage alati nõuetekohaselt paigaldatud elektriõhutat pistikupesa.
- Ärge kasutage mitmikpistikuid ega pikenduskaableid.
- Veenduge, et te ei vigastaks toitepistikut ega -juhet. Kui seadme toitekaabel tuleb välja vahetada, siis pöörduge meie hoolduskeskusse.
- Jälgige, et toitejuhe ei puutuks vastu seadme ust ega oleks uksele lähedal või seadme all olevas nišis, eriti siis, kui seade töötab või uks on kuum.
- Isoleeritud ja isoleerimata osad peavad olema kinnitatud nii, et neid ei saaks ilma tööriistadeta eemaldada.
- Ühendage toitepistik seinakontakti alles pärast paigalduse lõpuleviimist. Veenduge, et pärast paigaldamist säilib juurdepääs toitepistikule.
- Kui seinakontakt logiseb, ärge pange sinna toitepistikut.
- Seadet vooluvõrgust eemaldades ärge tõmmake toitekaablist. Võtke alati kinni pistikust.
- Kasutage ainult õigeid isolatsiooniseadiseid: kaitselüliteid, kaitsmeid (keermega kaitsmed tuleb pesast eemaldada), maalekkevoolu kaitsmeid ja kontaktoreid.
- Seadme ühendus vooluvõrguga tuleb varustada mitmepooluselise isolatsiooniseadisega. Isolatsiooniseadise lahutatud kontaktide vahemik peab olema vähemalt 3 mm.
- Seadmega kaasnevad toitekaabel ja toitepistik.

2.3 Kasutamine



HOIATUS!

Vigastuse, põletuse, elektrilöögi või plahvatuse oht!

- See seade on ette nähtud ainult koduseks (siseruumides) kasutamiseks.
- Ärge muutke seadme tehnilisi omadusi.

- Veenduge, et ventilatsioonivad pole kinni.
- Ärge jätke töötavat seadet järelvalveta.
- Deaktiveerige seade iga kord pärast kasutamist.
- Olge seadme töötamise ajal ukse avamisega ettevaatlik. Kuum õhk võib vabaneda.
- Ärge kasutage seadet märgade kätega ega veega kokku puutudes.
- Ärge avaldage avatud uksele survet.
- Ärge kasutage seadet töö- ega hoiupinnana.
- Avage seadme uks ettevaatlikult. Koostisosade kasutamine koos alkoholiga võib tekitada alkoholi ja õhu segu.
- Ärge laske ukse avamisel sädemetel ega lahtisel leegil seadmega kokku puutuda.
- Ärge pange tuleohtlikke või tuleohtliku ainega märgunud esemeid seadmesse, selle lähedusse ega peale.
- Ärge oma Wi-Fi parooli jagage.



HOIATUS!

Seadme vigastamise või kahjustamise oht!

- Emailihi kahjustamise või värvimuutuse ärahoidmiseks:
 - ärge pange ahjunõusid ega muid esemeid otse seadme põhjale.
 - ärge asetage alumiiniumfooliumit vahetult seadme sisemuse põhjale.
 - ärge pange vett vahetult kuuma seadmesse.
 - ärge hoidke pärast küpsetamise lõpetamist seadmes niiskeid nõusid ja toitu.
 - olge lisavarustuse eemaldamisel või paigaldamisel ettevaatlik.
- Emaili või roostevaba terase värvi muutumine ei mõjuta seadme tööd kuidagi.
- Mahlasemate kookide puhul kasutage sügavat vormi. Puuviljamahlad tekitavad plekke, mis võivad olla püsivad.
- See seade on ette nähtud ainult toidu valmistamiseks. Seda ei tohi kasutada muudel eesmärkidel, näiteks ruumi soojendamiseks.
- Küpsetage alati suletud ahjuuksega.
- Kui seade paigaldatakse kööginõu paneeli (nt ukse) taha, siis jälgige, et seadme töötamise ajal oleks uks alati lahti. Vastasel korral võib kinnise mööblipaneeli taha kogunev niiskus kahjustada nii seadet, mööblit kui ka põrandat. Ärge sulgege paneeli või ust, enne kui seade pole pärast kasutamist täielikult maha jahtunud.

2.4 Puhastus ja hooldus



HOIATUS!

Vigastuse, tulekahju või seadme kahjustamise oht!

- Enne hooldust lülitage seade välja ja ühendage toitepistik pistikupesast lahti.
- Veenduge, et seade on maha jahtunud. Klaaspaneelid võivad puruneda.
- Kui ukse klaaspaneeli tekib mõra, tuleb see kohe välja vahetada. Pöörduge volitatud hoolduskeskusse.
- Olge ukse seadme küljest eemaldamisel ettevaatlik. Uks on raske!
- Puhastage seadet regulaarselt, et vältida pinnamaterjali kahjustumist.
- Puhastage seadet pehme niiske lapiga. Kasutage ainult neutraalseid pesuaineid. Ärge kasutage abrasiivseid tooteid, küürimisšvamme, lahusteid ega metallist esemeid.
- Ahjupihusti kasutamisel järgige pakendil olevaid ohutusjuhiseid.

2.5 Auruküpsetus



HOIATUS!

Põletuse ja seadme kahjustamise oht!

- Eralduv aur võib põhjustada põletust:
 - Olge töötava seadme ukse avamisel ettevaatlik. Aur võib välja paiskuda.
 - Pärast auruküpsetus olge ukse avamisel ettevaatlik.

2.6 Sisevalgustus



HOIATUS!

Elektrilöögi oht!

- Teave selles seadmes olevate lampide ja eraldi müüdavate varulampide kohta: Need lambid taluvad ka koduste majapidamisseadmete äärmuslikumaid tingimusi, näiteks temperatuuri, vibratsiooni, niiskust või on mõeldud edastama infot seadme tööoleku kohta. Need pole mõeldud kasutamiseks muudes rakendustes ega sobi ruumide valgustamiseks.
- Kasutage ainult samasuguste näitajatega lampe .

2.7 Hooldus

- Seadme parandamiseks võtke ühendust volitatud teeninduskeskusega.
- Kasutage ainult originaalvaruosi.

2.8 Kõrvaldamine



HOIATUS!

Lämbumis- või vigastusoh!

- Eemaldage seade vooluvõrgust.
- Lõigake elektrijuhe seadme lähedalt läbi ja visake ära.

- Eemaldage uksekäepide, et vältida laste või lemmikloomade seadmesse lõksujäämist.

3. TOOTE KIRJELDUS

3.1 Üldine ülevaade

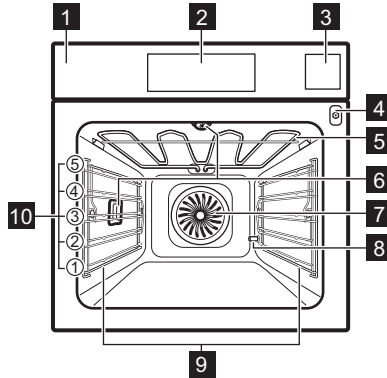

- 1** Juhtpaneel
- 2** Ekraan
- 3** Veesahtel
- 4** Toidutermomeetri pesa
- 5** Kuumutuselement
- 6** Lamp
- 7** Ventilaator
- 8** Katlakivieemaldi äravoolutoru
- 9** Riilutugi, eemaldatav
- 10** Riili asendid

3.2 Lisatarvikud

Traatrest

Küpsetusnõudele, koogivormidele, praadidele.

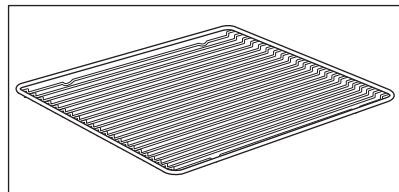

AHJU SISSE- JA VÄLJALÜLITAMINE

Küpsetusplaat

Kookide ja küpsiste jaoks.

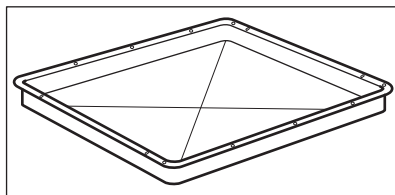

Grill-/küpsetuspann

Küpsetamiseks ja röstimiseks või pannina rasva kogumiseks.

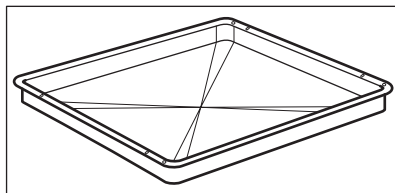

Toidusensor

Toidu sisetemperatuuri mõõtmiseks.

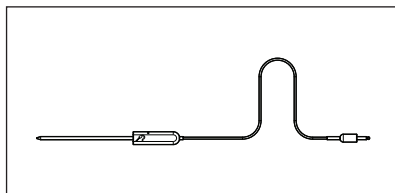

Teleskoopsiinid

Küpsetusplaatide ja traatrestide hõlpsamaks sisestamiseks ja eemaldamiseks.

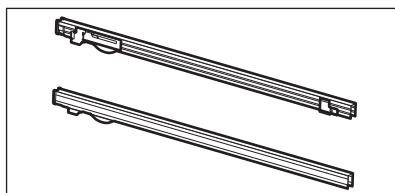

Aurukomplekt

Üks augustamata ja üks augustatud toidunõu. Aurukomplekti abil eemaldatakse küpsetuse ajal kogunev kondensvesi nõrgumise teel. Kasutage seda juurvilja, kala või kanarinna küpsetamiseks. See ei sobi toitude puhul, mida peab vees valmistama, nt riis, polenta, pasta.

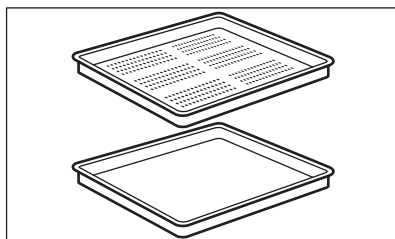

4. AHJU SISSE- JA VÄLJALÜLITAMINE

4.1 Juhtpaneel

AHJU SISSE- JA VÄLJALÜLITAMINE

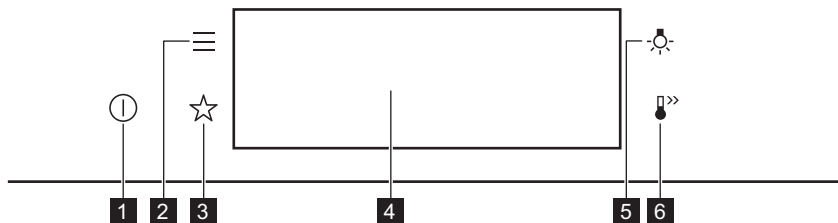

1	SEES / VÄLJAS	Vajutage ja hoidke ahju sisse ja välja lülitamiseks.
2	Menüü	Kuvab ahjufunktsioonid.
3	Lemmikud	Kuvab lemmikseaded.
4	Ekraan	Näitab ahju praegusi sätteid.
5	Lambi lülit	Lambi sisse ja välja lülitamiseks.







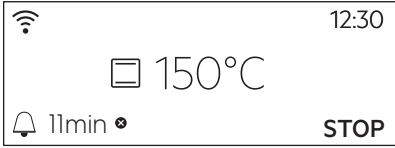
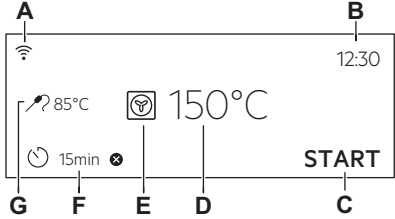

 Vajutage	 Liikuge	 Vajutage ja hoidke
Puudutage pinda sõrmeotsaga..	Libistage sõrmeots üle pinna.	Puudutage pinda 3 sekundit.

4.2 Ekraan

	Pärast sisselülitamist kuvatakse ekraanil põhivaade küpsetusrežiimide ja vaaketemperatuuridega.
	Kui te 2 minuti jooksul ahju kasutama ei hakka, läheb ekraan ooterežiimi.

AHJU SISSE- JA VÄLJALÜLITAMINE

	<p>Toiduvalmistamise ajal näitab ekraan seatud funktsioone ja teisi saadaolevaid valikuid.</p>
	<p>Ekraan maksimaalse valitud funktsioonide hulgaga.</p> <ul style="list-style-type: none"> A. Wi-Fi B. Kellaaeg C. START/STOPP D. Temperatuur E. Küpsetusrežiimid F. Taimer G. Toidusensor (ainult valitud mudelitel)

<h3>Ekraani indikaatorid</h3>			
<p>Põhiindikaatorid – ekraanil liikumiseks.</p>			
<p>OK Valiku või seade kinnitamiseks.</p>	<p> Menüüs ühe taseme võrra tagasi liikumiseks.</p>	<p> Viimase toimingu tühistamiseks.</p>	<p> Funktsioonide sisse ja välja lülitamiseks.</p>
<p>Helisignaal funktsiooni indikaatorid – kui seatud küpsetusaeg lõpeb, kõlab signaal.</p>			
<p> Funktsioon on sees.</p>	<p> Funktsioon on sees. Küpsetamine peatub automaatselt.</p>	<p> Helisignaal on väljas.</p>	
<h3>Taimeri indikaatorid</h3>			
<p> Funktsiooni seadmiseks: Viitkävitus</p>	<p> Seade tühistamiseks.</p>		
<p>Wi-Fi indikaator – ahju saab ühendada WiFi-ga.</p>			
<p> Wi-Fi ühendus on sisse lülitatud.</p>			



5. ENNE ESIMEST KASUTAMIST



HOIATUS!

Vt ohutust käsitlevaid peatükke.

5.1 Esmane puhastamine

		
1. samm	2. samm	3. samm
Eemaldage ahjust kõik tarvikud ja eemaldatavad restitoided.	Puhastage ahju ja tarvikuid pehme lapi, sooja vee ning pehmetoimelise pesuvahendiga.	Pange tarvikud ja eemaldatavad restitoided ahju.

5.2 Esmakordne ühendamine



Pärast esmakordset ühendamist kuvab ekraan tervitussõnumi.

Peate seadma järgmised funktsioonid: Keel, Ekraani heledus, Nuputoonid, Helitugevus, Vee karedus, Kellaeg.

5.3 Juhtmevaba ühendus

Ahju ühendamiseks on vaja:

- Interneti-ühendusega WiFi-võrku.
- WiFi-võrku ühendatud mobiilseadet.

1. samm	Laadige alla mobiilirakendus My Electrolux Kitchen ja järgige alltoodud sammude juhiseid.
2. samm	Lülitage ahi sisse.
3. samm	Vajutage:  . Valige: Seaded / Ühendused.
4. samm	 – libistage või vajutage, et lülitada sisse: Wi-Fi.
5. samm	Ahju WiFi moodul käivitub 90 sekundi jooksul.

ENNE ESIMEST KASUTAMIST

Kasutage otseteed!



Sagedus	2,4 GHz WLAN	5GHz WLAN indikaator
	2400–2483,5 MHz	5150–5350 MHz 5470–5725 MHz
Protokoll	IEEE 802.11b DSSS, 802.11g/n OFDM	IEEE 802.11 a/n OFDM
Maksimaalne võimsus	EIRP < 20 dBm (100 mW)	EIRP < 23 dBm (200 mW)
WiFi-moodul	NIU5-50	

Bluetoothi sagedus	2400–2483,5 MHz
Protokoll	LE: DSSS
Maksimaalne võimsus	EIRP < 4 dBm (2,5 mW)

Järgmiste ELi liikmesriikide suhtes kehtivad direktiivi 2014/53/EL sätted: Austria, Belgia, Bulgaaria, Eesti, Hispaania, Holland, Horvaatia, Iirimaa, Itaalia, Kreeka, Küpros, Leedu, Luxemburg, Läti, Malta, Norra, Poola, Portugal, Prantsusmaa, Rootsi, Rumeenia, Saksamaa, Slovakkia, Sloveenia, Soome, Šveits, Taani, Tšehhi Vabariik, Türgi, Ungari, Ühendkuningriik.

5.4 Tarkvaralitsentsid



Selle toote tarkvara sisaldab komponente, mis põhinevad tasuta ja avatud lähtekoodiga tarkvaral. Electrolux tänab avatud tarkvara ja robotikakogukondi panuse eest arendusprojekti.

Juurdepääsu saamiseks selliste tasuta ja avatud lähtekoodiga tarkvarakomponentide lähtekoodile, mille litsentsitingimused nõuavad avaldamist, ning nende täieliku autoriõiguse teabe ja kohaldatavate litsentsitingimustega tutvumiseks minge aadressil <http://electrolux.opensoftwarerepository.com> (kaust NIU5).

5.5 Algne eelkuumutamine







Eelkuumutage ahju enne esimest kasutamist.

1. samm	Eemaldage ahjust kõik tarvikud ja eemaldatavad restitood.
2. samm	Valige maksimumtemperatuur funktsioonile:  . Laske ahjul 1 h töötada.
3. samm	Valige maksimumtemperatuur funktsioonile:  . Laske ahjul 15 min töötada.
<p> Eelkuumutuse ajal võib ahjust tulla lõhna ja suitsu. Tuulutage ruumi pärast seda toimingut.</p>	





5.6 Kuidas seada: Vee karedus

Ahju vooluvõrku ühendamisel tuleb valida vee kareduse tase. Kasutage aurukomplektiga kaasnevat testriba.

			
1. samm	2. samm	3. samm	4. samm
Pange testriba umbes 1 sekundiks vette. Ärge pange testriba jooksva vee alla!	Raputage testriba, et liigne vesi eemaldada.	Pärast 1 minuti möödumist kontrollige vee karedust tabeli abil.	Valige vee karedus: Menüü / Seaded / Seadistamine / Vee karedus.
<p> Testriba värvid jätkavad muutumist. Ärge kontrollige vee karedust hiljem kui 1 minut pärast testi lõppu.</p>			
<p>Veekareduse sätteid saate muuta menüüs: Seaded / Seadistamine / Vee karedus.</p>			

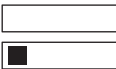
Juuresolevast tabelist leiате vee kareduse tasemed (dH) koos vastava kaltsiumisisalduse ja vee kehtiva klassifikatsiooniga. Reguleerige vee kareduse taset vastavalt tabelile.

IGAPÄEVANE KASUTAMINE

Vee karedus		Testriba	Kaltsiumi saade (mmol/l)	Kaltsiumi saade (mg/l)	Vee klassifikatsioon
Tase	dH				
1	0–7		0–1,3	0–50	pehme
2	8–14		1,4–2,5	51–100	mõõdukalt kare
3	15–21		2,6–3,8	101–150	kare
4	≥ 22		≥ 3,9	≥ 151	väga kare

Kui kraanivee karedus on 4, täitke veesahtel gaasita pudeliveega.

6. IGAPÄEVANE KASUTAMINE



HOIATUS!

Vt ohutust käsitlevaid peatükke.

6.1 Kuidas seadistada: Küpsetusrežiimid

1. samm	Lülitage ahi sisse. Näidikul kuvatakse vaikeküpsetusrežiim.
2. samm	Vajutage küpsetusrežiimi sümbolit, et siseneda alammenüüsse.
3. samm	Valige küpsetusrežiim ja vajutage: OK. Ekraanil kuvatakse: temperatuur.
4. samm	Seatud: temperatuur. Vajutage: OK.
5. samm	Vajutage: START. Toidusensor – toidutermomeetri võite sisse lülitada igal ajal enne küpsetamist või küpsetamise käigus.
STOP – vajutage, et küpsetusrežiim välja lülitada.	
6. samm	Lülitage ahi välja.

Kasutage otseteed!



6.2 Kuidas seadistada: Steamify – Auruküpsetusrežiim

1. samm	Lülitage ahi sisse. Valige küpsetusrežiimi sümbol ja vajutage seda, et siseneda alammenüüsse.
2. samm	Vajutage nuppu  . Seadke auruküpsetuse režiim.
3. samm	Vajutage: OK. Näidikul kuvatakse temperatuurisätteid.
4. samm	Seadke temperatuur. Auruga kuumutuse funktsiooni tüüp onoleb seatud temperatuurist.
Aur (aurutamiseks) 50 – 100 °C	Köögilviljade, teraviljade, kaunviljade, mereandide, teriinide ja väikeste magustoitude aurutamiseks.
Aur (hautamiseks) 105 – 130 °C	Hautatud ja mooritud liha või kala, leiva ning linnuliha, samuti juustukookide ja vormiroogade valmistamiseks.
Aur (tulemus õrnalt krõbe) 135 – 150 °C	Liha, vormiroogade, täidetud köögiviljade, kala ja grataani valmistamiseks. Auru ja kuumuse kombinatsiooni tulemusel küpseb liha mahlaseks ja õrnaks ning omandab krõbeda pinna. Taimeri seadmisel lülitub grilli funktsioon automaatselt sisse toiduvalmistamise protsessi viimasel minutil, et anda roale õrnalt krõbe pind.
Aur (küpsetuseks ja röstimiseks) 155 – 230 °C	Rõstitud ja küpsetatud liha, kala ja linnuliha, täidetud lehttaignaküpsetiste, lahtiste kookide, muffinite, grataanide, köögiviljade ja pagaritoodete valmistamiseks. Taimeri seadmisel ja toidu asetamisel esimesele tasandile lülitub alumine küpsetusrežiim automaatselt sisse toiduvalmistamise protsessi viimasel minutil, et anda roale õrnalt krõbe pind.
5. samm	Vajutage: OK.

IGAPÄEVANE KASUTAMINE

6. samm	Veesahtli avamiseks vajutage sahtlikatet.
7. samm	Täitke veesahtel külma veega kuni maksimumtasemeni (umbes 950 ml vett), kuni kõlab helisignaal või ekraanil kuvatakse vastav teade. Vett jätkub ligikaudu 50 minutiks. Ärge täitke veesahtlit üle maksimumtaseme. Vesi võib välja valguda ja seadme osi kahjustada. <div style="border: 1px solid black; padding: 5px;"> HOIATUS! Kasutage ainult külma kraanivett. Ärge kasutage filtreeritud (demineeraliseeritud) ega destilleeritud vett. Ärge kasutage muid vedelikke. Ärge kallake veesahtlisse süttivaid või alkoholi sisaldavaid vedelikke.</div>
8. samm	Lükake veesahtel oma kohale.
9. samm	Vajutage: START . Aur tekib ligikaudu 2 minuti pärast. Kui ahi saavutab seatud temperatuuri, kõlab signaal.
Samm 10	Kui veesahtlis saab vesi otsa, kõlab signaal. Täitke sahtel uuesti veega.
Samm 11	Lülitage ahi välja.
Samm 12	Tühjendage veesahtel pärast küpsetuse lõppu. Vt jaotist "Puhastus ja hooldus", Veepaagi tühjendus.
Samm 13	Jääkvesi võib kondenseeruda ahjuseintele. Pärast küpsetamise lõppu avage ettevaatlikult uks. Kui ahi on jahtunud, kuivatage sisemust pehme lapiga.

Kasutage otseteed!



6.3 Kuidas seadistada: Juhendatud küpsetamine

Iga selles alammenüüs oleva toidu juurde kuulub soovituslik funktsioon ja temperatuur. Saate reguleerida aega ja temperatuuri.



Mõningate roogade puhul võite valmistamiseks kasutada ka järgmisi funktsioone.

- Kaaluautomaatika
- Toidusensor

Toidu küpsetamiskraad:

- Vähekiips või Vähem
- Keskmine

- Täisküps või Rohkem



1. samm	Lülitage ahi sisse.
2. samm	Vajutage:  .
3. samm	Vajutage:  . Sisestage: Juhendatud küpsetamine.
4. samm	Valige toit või toidu tüüp.
5. samm	Vajutage: START .

Kasutage otseeteed!







6.4 Küpsetusrežiimid





TAVALINE





Küpsetusrežiim	Kasutamine
 <p>Grill</p>	Õhemate toidupalade grillimiseks ja leiva röstimiseks.
 <p>Turbogrill</p>	Suurte kondiga liha- või linnulihatükkide röstimiseks ühel ahjutasandil. Gratineerimiseks ja pruunistamiseks.
 <p>Pöördõhk</p>	Küpsetamiseks korraga kuni kolmel tasandil ja toidu kuivatamiseks. Seadke temperatuur 20 – 40 °C madalamaks kui funktsiooniga Ülemine + alumine kuumutus.

IGAPÄEVANE KASUTAMINE





Küpsetusrežiim	Kasutamine
 Külmutatud toiduained	Kiirtoidu (nt friikartulite, kartuliviilude, kevadrullide) krõbestamiseks.
 Ülemine + alumine kuumutus	Ühel ahjutasandil küpsetamiseks ja röstimiseks.
 Pitsa funktsioon	Pitsa küpsetamiseks. Intensiivseks pruunistamiseks ja krõbeda põhja saavutamiseks.
 Alumine kuumutus	Krõbeda põhjaga kookide küpsetamiseks ja toidu hoidistamiseks.

MUU



Küpsetusrežiim	Kasutamine
 Hoidistamine	Köögiviljade hoidistamiseks (nt marineeritud kurgid).
 Kuivatamine	Viiulutatud puuviljade, köögiviljade ja seente kuivatamiseks.
 Nõude soojendamine	Taldrikute soojendamiseks enne serveerimist.
 Sulatamine	Toidu sulatamiseks (puu- ja juurviljad). Sulatamise aeg sõltub külmutatava toidu kogusest ja suurusest.

Küpsetusrežiim	Kasutamine
 Gratineerimine	Selliste toitude jaoks nagu lasanje või kartuligratään. Gratineerimiseks ja pruunistamiseks.
 Küpsetamine madalal t°	Õrnade, mahlaste praadide valmistamiseks.
 Soojashoidmine	Toidu soojashoidmiseks.
 Niiske küpsetus pöördõhuga	Funktsioon küpsetamise ajal energia säästmiseks. Selle funktsiooni kasutamisel võib ahju sisemine temperatuur erineda valitud temperatuurist. Kasutatakse jääkuumust. Kuumutusvõimsus võib väheneda. Lisateavet leiate jaotisest "Igapäevane kasutamine", Märkused: Niiske küpsetus pöördõhuga.

AURUTATUD

Küpsetusrežiim	Kasutamine
 Steamify	Kasutage auru aurutamiseks, moorimiseks, õrna krõbeduse saavutamiseks, küpsetamiseks ja röstimiseks.
 Kuumutamine auruga	Toidu auruga soojendamine hoiab ära pinna kuivamise. Kuumus levib õrnalt ja ühtlaselt, võimaldades maitsete ja lõhna esiletoomist sarnaselt äsjavalminud toidule. Selle funktsiooni abil saate toitu soojendada ka otse taldrikul. Korruga saate soojendada ka mitu taldrikutäit, kui kasutate erinevaid ahjutasandeid.
 Leib	Kasutage seda funktsiooni siis, kui soovite professionaalset tulemust – krõbedust, kaunist värvi ja läikivat koorikut.
 Taina kergitamine	Pärmitaigna kerkimise kiirendamiseks. See takistab taina pinna kuivamist ja hoiab selle elastsena.

KELLA FUNKTSIOONID

Küpsetusrežiim	Kasutamine
 Tugev aurutus	Köögiviljade, lisandite, kala aurutamiseks
 Kõrge niiskus	Funktsioon sobib hõrkude toitude nagu piimakreemide, puuviljatortide, teriinide ja kala küpsetamiseks.
 Madal niiskus	Funktsioon sobib lihale, linnulihale, ahju- ja vormiroogadele. Tänu auru ja kuumuse kombinatsioonile küpseb liha õrnaks ja mahlaseks, kuid omanab krõbeda pinna.

6.5 Märkused: Niiske küpsetus pöördõhuga

Seda funktsiooni kasutati energiaklassi ja ökodisaini nõuete järgimiseks vastavalt määrustele EL 65/2014 ja EL 66/2014. Testid vastavalt standardile EN 60350-1.

Ahjuuks peab küpsetamise ajal olema suletud, et vältida kasutatava funktsiooni katkestamist ja tagada ahju töötamine võimalikult suure energiatõhususega.

Kasutades seda funktsiooni, lülitub lamp 30 sekundi pärast automaatselt välja.

Toiduvalmistamisjuhised leiate jaotisest "Nõuanded ja näpunäited", Niiske küpsetus pöördõhuga. Üldiseid energiasäästunõuandeid leiate jaotisest „Energiatõhusus“ alajaotisest Energiasääst.

7. KELLA FUNKTSIOONID

7.1 Kella funktsioonide kirjeldus

Kella funktsioon	Kasutamine
Küpsetusaeg	Küpsetamise kestuse valimiseks. Maksimum on 23 h 59 min.
Tegevuse lõpp	Määrata, mis juhtub siis, kui taimer lõpetab minutite lugemise.
Viitkäivitus	Algasaja ja/või küpsetusaja lõpu edasilükkamiseks.
Küpsetusaja pikendus	Küpsetusaja pikendamiseks.
Meeldetuletus	Pöördloenduse seadmiseks. Maksimumaeg on 23 h 59 min. See funktsioon ei mõjuta ahju tööd.
Uptimer	Jälgib funktsiooni kestust. Uptimer – saate selle sisse ja välja lülitada.

7.2 Kuidas seadistada: Kella funktsioonid

Kuidas seada kella	
1. samm	Vajutage: Kellaaeg
2. samm	Seadke kellaaeg. Vajutage: OK

Kuidas seada küpsetusaega	
1. samm	Valige küpsetusrežiim ja seadke temperatuur.
2. samm	Vajutage: 
3. samm	Seadke kellaaeg. Vajutage: OK

Kasutage otseeteid!



Kuidas valida funktsiooni Lõpp	
1. samm	Valige küpsetusrežiim ja seadke temperatuur.
2. samm	Vajutage: 
3. samm	Seadke küpsetusaeg.
4. samm	Vajutage: ● ● ●
5. samm	Vajutage: Tegevuse lõpp

KELLA FUNKTSIOONID

Kuidas valida funktsiooni Lõpp

6. samm	Valige eelistatud: Tegevuse lõpp
7. samm	Vajutage: OK. Korrake toimingut, kuni ilmub põhikuva.

Küpsetuse alguse edasilükkamine

1. samm	Seadke küpsetusrežiim ja temperatuur.
2. samm	Vajutage: 
3. samm	Seadke küpsetusaeg.
4. samm	Vajutage: ● ● ●
5. samm	Vajutage: Viitkäivitus
6. samm	Valige väärtus.
7. samm	Vajutage: OK. Korrake toimingut, kuni ilmub põhikuva.

Kuidas pikendada küpsetusaega

Kui küpsetusajast on alles 10% ja teile tundub, et toit pole veel valmis, võite aega pikendada. Samuti võite muuta küpsetusrežiimi.

Küpsetusaja pikendamiseks vajutage nuppu **+1 min.**

Taimerisätete muutmine

1. samm	Vajutage: 
---------	---

Taimerisätete muutmine	
2. samm	Seadke taimeriväärtus.
3. samm	Vajutage: OK
Küpsetamise ajal võite seatud aega alati muuta.	

8. KUIDAS KASUTADA: TARVIKUD

8.1 Tarvikute sisestamine

Väike ülaosas asuv sälk suurendab turvalisust. Need sälgud aitavad ära hoida ka kaldumist. Kõrged servad aitavad ära hoida ahjunõude restilt mahalibisemist.

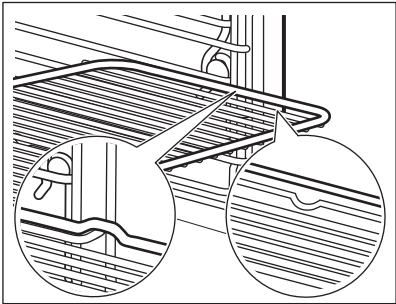
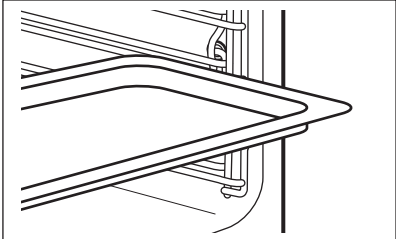
Traatrest: Lükake rest restitoe juhtsoontele .	
Küpsetusplaat /Sügav pann: Lükake ahjuresst riiuliraami juhtsoonte vahele.	

KUIDAS KASUTADA: TARVIKUD

Traatrest, Küpsetusplaat /Sügav pann:

Lükake plaat restitugede juhikutesse ja traatrest selle kohal olevatesse juhikutesse.

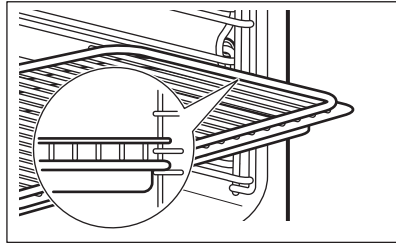

8.2 Toidusensor

Toidusensor – mõõdab toidu sisetemperatuuri. Saate seda kasutada iga küpsetusrežiimiga.

Saadaval on kaks temperatuurisätet:

$^{\circ}\text{C}$ Ahju temperatuur (minimaalselt 120 $^{\circ}\text{C}$).	 Toidu sisetemperatuur.
--	----------------------------

Parimateks küpsetustulemusteks:

Toiduained peaksid olema toatemperatuuril.	– mitte kasutada vedelate toitude puhul.	– küpsetamise ajal peab see olema toidu sees.
--	--	---

Ahi arvutab välja küpsetuse ligikaudse lõpuaja. See oleneb toidu kogusest, seatud funktsioonist ja temperatuurist.

Kuidas kasutada: Toidusensor

1. samm	Lülitage ahi sisse.
2. samm	Seadke küpsetusrežiim ja ahju temperatuur, kui see on vajalik.
3. samm	Sisestamine: Toidusensor.
Liha, linnuliha ja kala	Vormiroog

KUIDAS KASUTADA: TARVIKUD

Suruge Toidusensor ots liha või kala keskos- sa, kõige paksemasse kohta. Jälgige, et Toi- dusensor oleks vähemalt 3/4 ulatuses toidu sees.

Sisestage Toidusensor ots täpselt vormiroa kes- kossa. Toidusensor peaks üpsemise ajal püsima ühes kohas paigal. Kasutage selleks mõnda tah- kemat koostisainet. Kasutage küpsetusnõu äärist Toidusensorsilikonist käepideme kinnitamiseks. Toidusensor ots ei tohiks puudutada küpsetus- nõu põhja.

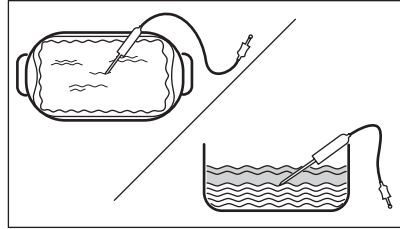
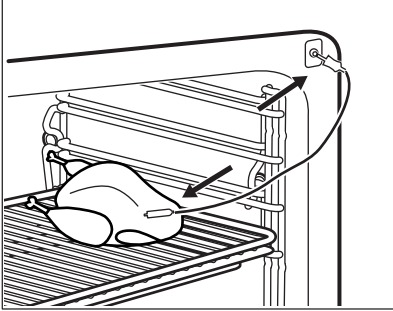

**4. sam-
m**

Lükake Toidusensor ahju esiosas olevasse pesa.
Näidiku kuvatakse praegune temperatuur: Toidusensor.

**5. sam-
m**

 – vajutage, et seada sensori sisetemperatuur.

**6. sam-
m**

● ● ● – vajutage, et seada sobiv valik:

- Helisignaali – kui toit saavutab sisetemperatuuri, kõlab signaal.
- Helisignaali ja küpsetamise lõpp – kui toit saavutab sisetemperatuuri, kõlab signaal ja ahi peatub.

**7. sam-
m**

Tehke valik ja vajutage järjest: OK, et liikuda põhikuvale.

**8. sam-
m**

Vajutage: START.
Kui toit saavutab seatud temperatuuri, kostab helisignaali. Võite toiduvalmistamise lõ- petada või seda jätkata, et veenduda toidu valmimises.

**9. sam-
m**

Eemaldage Toidusensor pistik pesast ja tõstke toit ahjust välja.



HOIATUS!

Põletusohu: Toidusensor võib olla väga tuline. Olge ettevaatlik, kui selle välja võtate ja toidu seest eemaldate.

Kasutage otseteed!



9. LISAFUNKTSIOONID

9.1 Kuidas salvestada: Lemmikud

Võite salvestada oma lemmikseadeid, näiteks küpsetusrežiimi, küpsetusaega, temperatuuri või puhastusfunktsiooni. Saate salvestada 3 oma lemmikseadet.

1. samm	Lülitage ahi sisse.
2. samm	Valige sobiv seade.
3. samm	Vajutage: . Valige: Lemmikud.
4. samm	Valige: Salvesta praegused seaded.
5. samm	Vajutage nuppu +, et lisada seade loendisse: Lemmikud. Vajutage nuppu OK.
	– vajutage, et seade lähtestada. – vajutage, et seade tühistada.



9.2 Nuppude lukustus

See funktsioon hoiab ära küpsetusrežiimi tahtmatu muutmise.

1. samm	Lülitage ahi sisse.
2. samm	Seadke küpsetusrežiim
3. samm	, – vajutage samaaegselt, et funktsioon sisse lülitada.
Funktsiooni väljalülitamiseks korrake 3. sammu.	

9.3 Automaatne väljalülitus

Turvakaalutlustel lülitub ahi mõne aja pärast välja, kui küpsetusrežiim töötab ja te ühtegi sätet ei muuda.

 (°C)	 (h)
30 - 115	12.5
120 - 195	8.5
200 - 230	5.5

Automaatne väljalülitus ei tööta funktsioonidega: Sisevalgustus, Toidusensor, Lõpp, Küpsetamine madalal t°.

9.4 Jahutusventilaator

Ahju töö ajal lülitub jahutusventilaator automaatselt sisse, et hoida seadme pinnad jahedana. Ahju välja lülitades võib jahutusventilaator jätkata tööd seni, kuni ahi on maha jahtunud.





10. VIHJEID JA NÄPUNÄITEID

10.1 Soovitused söögivalmistamiseks







<p>Tabelites esitatud temperatuurid ja küpsetusajad on ainult soovituslikud. Täpsemalt sõltuvad need retseptist ning kasutatava tooraine kvaliteedist ja kogusest.</p> <p>Teie uus ahi võib küpsetada erinevalt kui teie varasem seade. Alltoodud tabelites on toodud kindlat tüüpi toitude temperatuuri, küpsetusaja ja restitasandite soovitatavad seaded.</p> <p>Kui te ei leia mõne retsepti jaoks täpseid seadeid, kasutage sarnaste toitude omi.</p> <p>Täiendavaid küpsetussoovitusi leiate meie veebilehel olevatest küpsetustabelitest. Küpsetussoovituste leidmiseks otsige üles seadme PNC-number, mis asub andmeplaadil ahjuõõnsuse esiküljel.</p>

10.2 Niiske küpsetus pöördõhuga

Parimate tulemuste saamiseks järgige alltoodud tabelis olevaid soovitusi.

		 (°C)		 (min)
Magusad rullid, 16 tükki	küpsetusplaat või rasvapann	180	2	25 - 35

VIHJEID JA NÄPUNÄITEID

		 (°C)		 (min)
Rullbiskviit	küpsetusplaat või rasva-pann	180	2	15 - 25
Terve kala, 0,2 kg	küpsetusplaat või rasva-pann	180	3	15 - 25
Küpsised, 16 tükki	küpsetusplaat või rasva-pann	180	2	20 - 30
Makroonid, 24 tükki	küpsetusplaat või rasva-pann	160	2	25 - 35
Muffinid, 12 tükki	küpsetusplaat või rasva-pann	180	2	20 - 30
Soolased kondiitritooted, 20 tükki	küpsetusplaat või rasva-pann	180	2	20 - 30
Muretaignaküpsised, 20 tükki	küpsetusplaat või rasva-pann	140	2	15 - 25
Koogikesed, 8 tükki	küpsetusplaat või rasva-pann	180	2	15 - 25

10.3 Niiske küpsetus pöördõhuga - soovitatavad tarvikud







Kasutage tumedaid ja mittepeegeldava pinnaga nõusid. Need tõmbavad kuumust paremini sisse kui heledad ja peegelduvad pinnad.







			
Pitsapann	Küpsetusnõu	Portsjoninõu	Pirukavorm
Tume, mittepeegelduv 28 cm läbimõõduga	Tume, mittepeegelduv 26 cm läbimõõduga	Keraamika 8 cm läbimõõduga, 5 cm kõrged	Tume, mittepeegelduv 28 cm läbimõõduga

10.4 Küpsetustabelid testimisasutustele

Teave testimisasutustele

Testid vastavalt standardile: EN 60350, IEC 60350.





 KÜPSETAMINE ÜHEL TASANDIL. Küpsetamine vormides				
		 (°C)	 (min)	
Rasvatu keeks	Pöördõhk	140 - 150	35 - 50	2
Rasvatu keeks	Ülemine + alumine kuumutus	160	35 - 50	2
Õunakook, 2 vormis Ø 20 cm	Pöördõhk	160	60 - 90	2
Õunakook, 2 vormis Ø 20 cm	Ülemine + alumine kuumutus	180	70 - 90	1

 KÜPSETAMINE ÜHEL TASANDIL. Küpsised				
 Kasutage kolmandat tasandit.				
		 (°C)	 (min)	
Liivaküpsised / Taignaribad	Pöördõhk	140	25 - 40	
Liivaküpsised / Taignaribad, tühja ahju eelkuumutamine	Ülemine + alumine kuumutus	160	20 - 30	
Väikesed koogid, 20 tk plaadil, tühja ahju eelkuumutamine	Pöördõhk	150	20 - 35	
Väikesed koogid, 20 tk plaadil, tühja ahju eelkuumutamine	Ülemine + alumine kuumutus	170	20 - 30	

VIHJEID JA NÄPUNÄITEID



KÜPSETAMINE MITMEL TASANDIL. Küpsised

		 (°C)	 (min)	
Liivaküpsised / Taignari- bad	Pöördõhk	140	25 - 45	1 / 4
Väikesed koogid, 20 tk plaadil, tühja ahju eelkuu- mutamine	Pöördõhk	150	23 - 40	1 / 4
Rasvatu keeks	Pöördõhk	160	35 - 50	1 / 4







GRILLIMINE



Eelsoojendage tühja ahju 5 minutit.



Grill maksimaalse temperatuuriseadega.







		 (min)	
Röstleib/-sai	Grill	1 - 3	5
Biifsteek, pöörake poole val- mistusaja möödudes	Grill	24 - 30	4

Teave testimisasutustele

Funktsioonid testimiseks: Tugev aurutus.
Testid vastavalt standardile IEC 60350.



Seadke temperatuur tasemele 100 °C.

	 Mahuti (Gastronorm)	 (kg)		 (min)	
Brokkoli, tühja ahju eelkuumutamine	1 x 2/3 perforeeritud	0,3	3	8–9	Pange küpsetusplaat esimesele tasandile.
Brokkoli, tühja ahju eelkuumutamine	1 x 2/3 perforeeritud	max	3	10–11	Pange küpsetusplaat esimesele tasandile.
Herned, külmutatud	2 x 2/3 perforeeritud	2 x 1,5	2 ja 4	Kuni temperatuur kõige külmemas kohas jõuab 85 °C-ni.	Pange küpsetusplaat esimesele tasandile.

11. PUHASTUS JA HOOLDUS



HOIATUS!

Vt ohutust käsitlevaid peatükke.

11.1 Juhised puhastamiseks

 Puhastusvahendid	Puhastage ahju esikülge pehme lapi, sooja vee ning pehmetoimelise pesuvahendiga.
	Metallpindadel kasutage puhastusvahendi lahust.
	Plekkide eemaldamiseks kasutage pehmetoimelist puhastusvahendit.

PUHASTUS JA HOOLDUS

 Igapäevane kasutamine	Puhastage ahi pärast igakordset kasutamist. Toidujääkide kogunemine võib kaasa tuua süttimise.
	Ärge jätke toitu ahju kauemaks seisma kui 20 minutit. Kuivatage pärast kasutamist ahju sisemust pehme lapiga.

 Tarvikud	Pärast iga kasutuskorda puhastage kõik ahjutarvikud ja laske neil kuivada. Kasutage pehmet lappi sooja vee ja õrna puhastusvahendiga. Ärge peske tarvikuid nõudepesumasinas.
	Ärge puhastage mittenakkuva pinnaga tarvikuid abrasiivse puhastusvahendi või teravate esemetega.

11.2 Kuidas eemaldada: restitoed

Ahju puhastamiseks eemaldage restitoed .

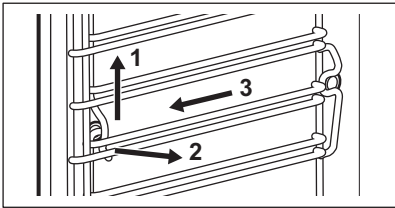
1. samm	Lülitage ahi välja ja oodake, kuni see on jahtunud.	
2. samm	Tõmmake restitoed ettevaatlikult üles ja eesmisest fiksaatorist välja.	
3. samm	Tõmmake restitoe esiosa külgselja küljest lahti.	
4. samm	Tõmmake toed tagumisest fiksaatorist välja.	
Paigaldage ahjuplaadi toed tagasi vastupidises järjekorras.		

11.3 Kuidas kasutada: Puhastamine auruga

Enne alustamist:		
Lülitage ahi välja ja oodake, kuni see on jahtunud.	Eemaldage kõik tarvikud ja eemaldatavad restitoed.	Puhastage ahju sisemus ja sisemine ukseklaas sooja vees ja õrnas pesuvahendis niisutatud pehme lapiga.

1. samm	Täitke veesahtel kuni maksimumtasemeni, kuni kõlab helisignaal või ekraanil kuvatakse vastav teade.
----------------	---

2. samm	Valige ekraanil: Menüü / Puhastamine.	
Funktsioon	Kirjeldus	Kestus
Puhastamine auruga	Kerge puhastus	30 min
Puhastamine auruga Plus	Tavaline puhastamine Pihustage ahju pesuvahendit.	75 min
3. samm	Vajutage START . Järgige ekraanil kuvatavaid juhiseid. Puhastuse lõppedes kõlab helisignaal.	
4. samm	Vajutage mõnda sümbolit, et signaal välja lülitada.	
 Selle funktsiooni kasutamisel lamp ei põle.		

Kui puhastamine lõpeb:		
Lülitage ahi välja.	Kui ahi on jahtunud, kuivatage see pehme lapiga.	Jätke ahjuuks lahti ja oodake, kuni sisemus on kuiv.

11.4 Puhastamise meeldetuletus

Meeldetuletuse ilmumisel on puhastamine vajalik.
Kasutage funktsiooni: Puhastamine auruga Plus.

11.5 Kuidas kasutada: Katlakivi eemaldamine

Enne alustamist:		
Lülitage ahi välja ja oodake, kuni see on jahtunud.	Eemaldage kõik tarvikud.	Veenduge, et veesahtel on tühi.

Esimese osa kestus: ca 100 min	
1. samm	Pange sügav pann esimesele restitasandile.

PUHASTUS JA HOOLDUS

2. samm	Kallake veesahtlisse 250 ml katlakivieemaldit.
3. samm	Täitke veesahtli ülejäänud osa külma veega kuni maksimumtasemeni, kuni kõlab helisignaal või näidikul kuvatakse vastav teade.
4. samm	Valige: Menüü / Puhastamine.
5. samm	Lülitage funktsioon sisse ja järgige näidikul kuvatavaid juhiseid. Käivitub katlakivieemalduse esimene järk.
6. samm	Kui esimene järk on lõpetatud, kallake vesi pannist välja ja pange pann tagasi esimesele tasandile.
Esimese osa kestus: ca 35 min	
7. samm	Täitke veesahtli ülejäänud osa külma veega kuni maksimumtasemeni, kuni kõlab helisignaal või näidikul kuvatakse vastav teade.
8. samm	Kui funktsioon lõpeb, võtke sügav pann välja.
 Selle funktsiooni kasutamisel lamp ei põle.	

Katlakivieemalduse lõppedes:

Lülitage ahi välja.	Kui ahi on jahtunud, kuivatage sisemust pehme lapiga.	Jätke ahjuuks lahti ja oodake, kuni sisemus on kuiv.
 Kui ahju jääb pärast puhastamist endiselt katlakivi, ilmub näidikule teade, et toimingut tuleks korrata.		

11.6 Katlakivi eemaldamise meeldetuletus

Ahju katlakivieemalduse läbiviimiseks tehakse kaks meeldetuletust. Katlakivieemalduse meeldetuletusi välja lülitada ei saa.

Tüüp	Kirjeldus
Rahulik meeldetuletus	Soovitab katlakivieemaldust läbi viia.

Tüüp	Kirjeldus
Range meeldetuletus	Kohustab katlakivieemaldust läbi viia. Kui te pärast „ranget“ meeldetuletuse ilmumist ahju katlakivieemaldust läbi ei vii, ei saa te aurufunktsiooni kasutada.

11.7 Kuidas kasutada: Loputus

Enne alustamist:	
Lülitage ahi välja ja oodake, kuni see on jahtunud.	Eemaldage kõik tarvikud.

1. samm	Pange sügav pann esimesele restitasandile.
2. samm	Täitke veesahtel veega kuni maksimumtasemeni, kuni kõlab helisignaal või näidikul kuvatakse vastav teade.
3. samm	Valige: Menüü / Puhastamine / Loputus. Kestus: ligikaudu 30 min
4. samm	Lülitage funktsioon sisse ja järgige näidikul kuvatavaid juhiseid.
5. samm	Kui funktsioon lõpeb, võtke sügav pann välja.
 Selle funktsiooni kasutamisel lamp ei põle.	

11.8 Kuivatamise meeldetuletus

Pärast küpsetamist aurufunktsiooniga kuvatakse ekraanil sõnum palve ahi kuivatada. Ahju kuivatamiseks vajutage nuppu JAH.

11.9 Kuidas kasutada: Kuivatus

Kasutage seda pärast aurufunktsiooni või aurupuhastust, et ahi kuivatada.

1. samm	Veenduge, et ahi oleks maha jahtunud.
2. samm	Eemaldage kõik tarvikud.

PUHASTUS JA HOOLDUS

3. samm	Valige menüü: Puhastamine / Kuivatus.
4. samm	Järgige ekraanil kuvatavaid juhiseid.

11.10 Kuidas kasutada: Veepaagi tühjendus

Kasutage seda pärast auruga küpsetamist, et eemaldada veesahhtlist sinna jäänud vesi.

Enne alustamist:	
Lülitage ahi välja ja oodake, kuni see on jahtunud.	Eemaldage kõik tarvikud.

1. samm	Pange sügav pann esimesele restitasandile.
2. samm	Valige: Menüü / Puhastamine / Veepaagi tühjendus. Kestus: 6 min
3. samm	Lülitage funktsioon sisse ja järgige näidikul kuvatavaid juhiseid.
4. samm	Kui funktsioon lõpeb, võtke sügav pann välja.

 Selle funktsiooni kasutamisel lamp ei põle.

11.11 Kuidas eemaldada ja paigaldada: Uks

Puhastamiseks saate ukse ja sisemised klaaspaneelid eemaldada. Klaaspaneelide arv oleneb konkreetsest mudelist.

	HOIATUS! Uks on raske.
--	----------------------------------

	ETTEVAATUST! Olge klaasi ja esipaneeli servade käsitlemisel ettevaatlik. Klaas võib puruneda.
--	---

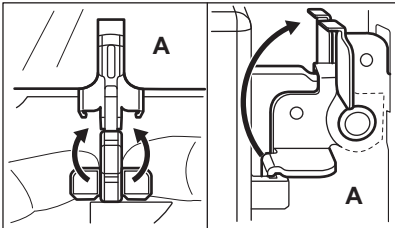
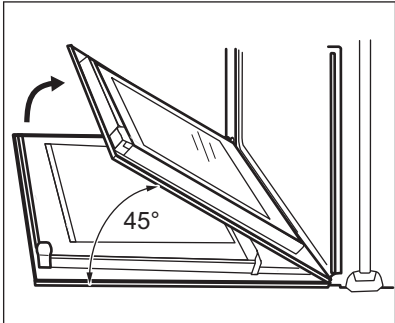
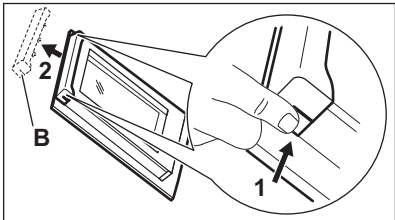
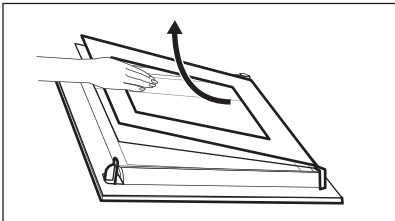
<p>1. samm</p>	<p>Sulgege uks korralikult.</p>	
<p>2. samm</p>	<p>Tõstke üles ja suruge täielikult sisse kinnitushoovad (A), mis paiknevad kahel uksehingel.</p>	
<p>3. samm</p>	<p>Sulgege ahjuuks esimesse avamisasendisse (ligikaudu 45° nurga all). Toetage ust käega kummaltki küljelt ja tõmmake ülespoole suunatud nurga all ahjust eemale. Pange uks, väliskülg allpool, pehmele ja tasasele pinnale.</p>	
<p>4. samm</p>	<p>Vajutage ukse ülemises servas olevat ukseliistu (B) kummaltki küljelt sissepoole, et klamberkinnitus vabastada.</p>	
<p>5. samm</p>	<p>Eemaldamiseks tõmmake ukseliistu ettepoole.</p>	
<p>6. samm</p>	<p>Hoidke ukse klaaspaneeli ülaservast ühekaupa kinni ja tõmmake need, suunaga üles, juhikust välja.</p>	
<p>7. samm</p>	<p>Puhastage klaaspaneeli seebiveega. Kuivatage klaaspaneeli hoolikalt. Ärge peske klaaspaneeli nõudepesumasinas.</p>	
<p>8. samm</p>	<p>Pärast puhastamist korrake eeltoodud samme vastupidises järjekorras.</p>	

9. samm	Pange esmalt kohale väiksem paneel, seejärel suurem ja siis uks. Veenduge, et tagasipaigutatavad klaasid on õigetpidi, vastasel korral võib ukse pind üle kuumeneda.
----------------	--

11.12 Kuidas asendada: lamp

	HOIATUS! Elektrilöögi oht! Lamp võib olla kuum.
--	--

Enne lambi vahetamist:		
1. samm	2. samm	3. samm
Lülitage ahi välja. Oodake, kuni ahi on jahtunud.	Eemaldage ahi vooluvõrgust.	Pange ahju põhjale riie.

Ülemine lamp

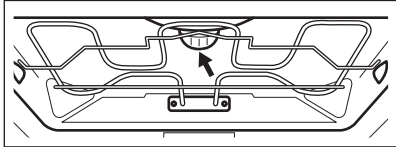
1. samm	Klaaskatte eemaldamiseks keerake seda.	
2. samm	Eemaldage metallrõngas ja puhastage klaaskate.	
3. samm	Asendage lamp sobiva 300 °C taluva kuumakindla lambiga.	
4. samm	Kinnitage metallrõngas klaaskattele ja kinnitage see.	

Külgvalgusti

1. samm	Ahjuvalgustile ligipääsemiseks eemaldage vasak restitugi.
2. samm	Kasutage katte eemaldamiseks ristpea-kruvikeerajat nr 20.

3. samm	Eemaldage ja puhastage metallraam ning tihend.
4. samm	Asendage lamp sobiva 300 °C taluva kuumakindla lambiga.
5. samm	Paigaldage metallraam ja tihend. Keerake kruvid kinni.
6. samm	Paigaldage vasakpoolne restitugi.

12. VEAOTSING



HOIATUS!

Vt ohutust käsitlevaid peatükke.

12.1 Mida teha, kui...



Ahi ei lülitu sisse või ei kuumene





Võimalik põhjus





Kõrvaldamise abinõu

Ahi ei ole elektrivõrku ühendatud või on valesti ühendatud.	Kontrollige, kas ahi on õigesti elektrivõrku ühendatud.
Kella ei ole seadistatud.	Seadistage kell; üksikasjalikumate teavete leiate jaotisest "Kella funktsioonid", Kuidas seadistada: Kella funktsioonid.
Seadme uks ei ole korralikult kinni.	sulgege uks täielikult.
Kaitse on vallandunud.	tehke kindlaks, kas probleemi põhjustas kaitse. kui probleem tekib uuesti, pöörduge elektriku poole.
Ahju lapselukk on sisse lülitatud.	Vt jaotist "Menüü", alammenüü: Funktsioonid.



 Komponendid	
 Kirjeldus	 Kõrvaldamise abinõu
Lamp on läbi põlenud.	Asendage lamp, täpsemalt vt jaotist "Puhastus ja hooldus", Kuidas asendada: Lamp.



Elektrikatkestus peatab alati puhastustoimingu. Elektrikatkestuse korral korrake puhastustoimingut.

 Probleemid WiFi-signaaliga	
 Võimalik põhjus	 Kõrvaldamise abinõu
Probleem WiFi-võrgu signaaliga.	Kontrollige juhtmevaba võrku ja ruuterit. Taaskäivitage ruuter.
Paigaldatud on uus ruuter või on ruuteri konfiguratsiooni muudetud.	Ahju ja mobiilseadme uuesti configureerimiseks vt peatükki "Enne esimest kasutamist", WiFi ühendus.
Juhtmevaba võrgu signaal on nõrk.	Viige ruuter ahjule võimalikult lähedale.
WiFi signaal on tõkestatud ahju lähedal asuva mikrolaineahju tõttu.	Lülitage mikrolaineseade välja.



12.2 Kuidas hallata: veakoodid

Kui ilmneb tarkvaratõrge, kuvatakse ekraanil vastav tõrkekood. Sellest jaotisest leiate probleemide loendi, mille lahendamiseks võite ise hakkama saada.

 Kood ja kirjeldus	 Lahendus
F111 – Toidusensor ei ole korralikult pesa sisestatud.	Sisestage Toidusensor korralikult pesa.
F240, F439 – ekraani puuteväljad ei tööta õigesti.	Puhastage ekraani pinda. Vaadake, et puuteväljadel ei oleks mustust.

 Kood ja kirjeldus	 Lahendus
F601 – probleem Wi-Fi signaaliga.	Kontrollige võrguühendust. Vt "Enne esimest kasutamist", WiFi-ühendus.
F604 – esimene Wi-Fi-ühenduse loomine nurjus.	Lülitage ahi välja ja proovige siis uuesti. Vt "Enne esimest kasutamist", WiFi-ühendus.
F908 – ahjusüsteem ei loo ühendust juhtpaneeliga.	Lülitage ahi välja ja sisse.

Kui mõni nendest tõrketeadetest kuvatakse ekraanil korduvalt, tähendab see, et rikkis alamsüsteem võib olla välja lülitatud. Sel juhul pöörduge edasimüüja või volitatud parandustöökoja poole. Kui ilmneb mõni nendest tõrgetest, jätkavad ülejäänud ahjufunktsioonid oma tavapärasest tööd.

 Kood ja kirjeldus	 Lahendus
F602, F603 – Wi-Fi ei ole saadaval.	Lülitage ahi välja ja sisse.

12.3 Hooldusteave

Kui te ei suuda probleemile ise lahendust leida, siis võtke ühendust edasimüüja või teeninduskeskusega.

Teeninduskeskuse andmed leiate andmesildilt. Andmesilt asub ahjuõõne raami esiküljel. Ärge andmesilti ahju sisemusest eemaldage.

Soovitame märkida siia järgmised andmed:	
Mudel (MOD.)
Tootenumber (PNC)
Seerianumber (S.N.)

13. ENERGIATÕHUSUS

13.1 Tooteteave ja toote infoleht*

Tarnija nimi	Electrolux
--------------	------------

ENERGIATÕHUSUS

Mudeli tunnus	COB8S39WZ 944032032 EOB8S39WX 944032009 EOB8S39WZ 944032027 KOBBS39WX 944032007	
Energiatõhususe indeks	61.9	
Energiatõhususe klass	A++	
Energiatarbimine standardtäituvusel, tavalises režiimis	1.09 kWh/tsükklis	
Energiatarbimine standardtäituvusel, pöördõhurežiimis	0.52 kWh/tsükklis	
Kambrite arv	1	
Soojusallikas	Elekter	
Helitugevus	70 l	
Ahju tüüp	Sisseehitatud ahi	
Mass	COB8S39WZ	37.0 kg
	EOB8S39WX	36.5 kg
	EOB8S39WZ	37.0 kg
	KOBBS39WX	37.0 kg

* Euroopa Liidu puhul vastavalt EL-i määrustele 65/2014 ja 66/2014.

Valgevene Vabariigi puhul vastavalt standardile STB 2478-2017, lisa G; STB 2477-2017, lisad A ja B.

Ukraina puhul vastavalt dokumendile 568/32020.

Energiatõhususe klass ei kehti Venemaa puhul.

EN 60350-1 – Kodumajapidamises kasutatavad elektrilised toiduvalmistusseadmed – Osa 1: Pliidid, ahjud, auruahjud ja grillid. – Toimivuse mõõtemetodid.

13.2 Energia kokkuhoid



Seadmel on funktsioonid, mis aitavad säästa energiat igapäevasel toiduvalmistamisel.

Veenduge, et ahjuuks on ahju töötamise ajal suletud. Ärge küpsetamise ajal ahjuust liiga tihti avage. Jälgige, et uksetihend oleks puhas ja korralikult omal kohal. Energia kokkuhoiu tagamiseks kasutage metallnõusid.

Kui võimalik, ärge eelkuumutage ahju enne küpsetamist.

Kui valmistate järjest mitu küpsetist, püüdke need ahju panna võimalikult lühikeste vahedega.

Küpsetamine pöördõhuga

Võimalusel kasutage energia kokkuhoiduks pöördõhuga küpsetusrežiime.

Jääkkuumus

Kui on valitud programm koos funktsiooniga Kestus või Lõppaeg ja kui küpsetusaeg ei ületa 30 minutit, lülituvad kuumutuselemendid mõne ahjufunktsiooni puhul automaatselt varem välja. Ventilator ja valgusti jäävad sisselülitatuks. Ahju väljalülitamisel kuvatakse ekraanil jääkkuumuse näit. Seda soojust saab kasutada toidu soojashoidmiseks.

Kui küpsetusaeg on pikem kui 30 minutit, vähendage vähemalt 3–10 minutit enne küpsetusaja lõppu ahju temperatuuri. Ahju sees oleva jääkkuumuse abil küpsemine jätkub.

Muude toitude soojendamiseks kasutage jääkkuumust.

Toidu soojashoidmine

Jääkkuumuse kasutamiseks ja toidu soojashoidmiseks valige madalaim võimalik temperatuur.

Ekraanile ilmub jääkkuumuse indikaator või temperatuurinäit.

Küpsetamine väljalülitatud valgustiga

Lülitage küpsetamise ajaks valgusti välja. Pange see põlema ainult siis, kui vaja.

Niiske küpsetus pöördõhuga

Funktsioon, mis säästab küpsetamise ajal energiat.

Selle funktsiooni kasutamisel lülitub lamp automaatselt 30 sekundi pärast välja. Lambi võib soovi korral sisse lülitada, kuid see vähendab eeldatavat energiakokkuhoidu.

14. MENÜÜ STRUKTUUR

14.1 Menüü

Vajutage,  et avada Menüü.

Menüü-üksus		Kasutamine
Juhendatud küpsetamine		Kuvab automatprogrammid.
Puhastamine		Kuvab puhastusprogrammid.
Lemmikud		Kuvab lemmikseaded.
Funktsioonid		Ahju konfiguratsiooni seadmiseks.
Seaded	Ühendused	Võrgukonfiguratsiooni määramiseks.
	Seadistamine	Ahju konfiguratsiooni seadmiseks.
	Hooldus	Kuvab tarkvara versiooni ja konfiguratsiooni.

14.2 Alammenüü: Puhastamine

Alammenüü	Kasutamine
Kuivatus	Toiming ahju sisemuse kuivatamiseks kondensveest, mis koguneb ahju pärast aurufunktsioone.
Veepaagi tühjendus	Toiming üleliigse vee eemaldamiseks veesahalist pärast aurufunktsioonide kasutamist.
Puhastamine auruga	Kerge puhastamine.
Puhastamine auruga Pluss	Põhjalik puhastamine.
Katlakivi eemaldamine	Auru genereerimise süsteemi puhastamine katlakivist.
Loputus	Toiming auru genereerimise süsteemi loputamiseks ja puhastamiseks pärast mitut aurufunktsiooni kasutamist.

14.3 Alammenüü: Funktsioonid

Alammenüü	Kasutamine
Sisevalgustus	Lülitab lambi sisse ja välja.
Lapselukk	Ennetab ahju juhuslikku sisselülitamist. Kui see valik on aktiivne, kuvatakse ekraanile tekst „Lapselukk“ siis, kui ahi lülitatakse sisse. Võimaldamaks ahju kasutamist, valige koodi tähed tähestikulises järjekorras. Juurdepääs taimerile, kaugjuhtimisele ja lambile on võimalik sisselülitatud lapseluku abil.
Puhastamise meeldetuletus	Lülitab meenutuse sisse ja välja.
Aja näitamine	Lülitab kella sisse ja välja.
Kellanäit	Muudab kuvatud ajaindikaatori vormingut.

14.4 Alammenüü: Ühendused

Alammenüü	Kirjeldus
Wi-Fi	Lubamiseks ja keelamiseks: Wi-Fi.
Kaugjuhtimine	Kaugjuhtimise lubamiseks ja keelamiseks. Valik on nähtaval ainult siis, kui lülitate sisse: Wi-Fi.
Automaatne kaugtöötamine	Kaugjuhtimise automaatseks käivitamiseks, kui olete vajutanud START. Valik on nähtaval ainult siis, kui lülitate sisse: Wi-Fi.
Võrk	Et kontrollida võrgu olekut ja signaali tugevust: Wi-Fi.
Tühista võrk	Praeguse võrgu eemaldamine automaatselt ühendamisest ahjuga.

14.5 Alammenüü: Seadistamine

Alammenüü	Kirjeldus
Keel	Seab ahju keele.
Ekraani heledus	Seab ekraani heleduse.
Nuputoonid	Lülitab puutekraani toonid sisse ja välja. Tooni ei saa vaigistada valikuga: ①.
Helitugevus	Reguleerib nuputoonide ja signaalide helitugevust.
Vee karedus	Seab vee kareduse.
Kellaaeg	Seab praeguse kellaaja ja kuupäeva.

14.6 Alammenüü: Hooldus

Alammenüü	Kirjeldus
Demorežiim	Aktiveerimis-/deaktiveerimiskood: 2468

SEE ON LIHTNE!

Alammenüü	Kirjeldus
Tarkvaraversioon	Info tarkvaraversiooni kohta.
Taasta tehaseseaded	Lähtestab tehaseseaded.

15. SEE ON LIHTNE!



Enne esimest kasutamist tuleb seada:

Keel	Ekraani heledus	Nuputoonid	Helitugevus	Vee karedus	Kellaaeg
------	-----------------	------------	-------------	-------------	----------



Jätke meelde juhtpaneelil ja näidikul olevad põhiikoonid:

 SEES / VÄLJAS	 Menüü	 Lemmikud	 Wi-Fi	 Taimer	 Toidusensor	START / STOP
---	---	--	---	--	---	--------------



Alustage ahju kasutamist

Kiirkäivitus	Lülitage ahi sisse ja alustage küpsetamist, kasutades funktsiooni vaaketemperatuuri ja -aega.	1. samm	2. samm	3. samm
		Vajutage ja hoidke all:  .	 ... – valige sobiv funktsioon.	Vajutage: START .
Kiirväljalülitus	Lülitage ahi välja ükskõik millal, iga näidikukuva või teate puhul.	 – vajutage ja hoidke, kuni ahi lülitub välja.		



Alustage küpsetamist

1. samm	2. samm	3. samm	4. samm	5. samm
 - vajutage ahju sisselülitamiseks.	 ... - valige küpsetusrežiim.	 - Seadke temperatuur.	OK - vajutage kinnitamiseks.	START - vajutage küpsetamise alustamiseks.

Auruga küpsetus – Steamify			
Seadke temperatuur. Auruga kuumutuse funktsiooni tüüp oleneb seatud temperatuurist.			
Aur (aurutamiseks)	Aur (hautamiseks)	Aur (tulemus õrnalt kröbe)	Aur (küpsetuseks ja röstimiseks)
50 – 100 °C	105 – 130 °C	135 – 150 °C	155 – 230 °C

Vaadake, kuidas kiirelt küpsetada				
Kasutage automaatprogramme, et valmistada toitu kiirelt, kasutades vaikesätteid:				
Juhendatud küpsetamine	1. samm	2. samm	3. samm	4. samm
	Vajutage: 	Vajutage: 	Vajutage:  Juhendatud küpsetamine.	Valige toit.

Kasutage kiirfunktsioone, et seada küpsetusaeg	
10% lõpuabi Kasutage 10% lõpuabi, et lisada aega, kui küpsetusaega on järele 10%.	Küpsetusaja pikendamiseks vajutage nuppu +1min.

Puhastage ahju aurupuhastusfunktsiooniga		
1. samm Vajutage: 	2. samm Vajutage: 	3. samm Valige režiim:
Puhastamine auruga		Kergeks puhastuseks.
Puhastamine auruga Pluss		Põhjalikuks puhastuseks.
Katlakivi eemaldamine		Auru genereerimise süsteemi puhastamiseks katlakivist.
Loputus		Auru genereerimise süsteemi loputamiseks ja puhastamiseks pärast mitut aurufunktsiooni kasutamist.

16. KASUTAGE OTSETEED!

Siit leiate kõik kasulikud otseteed. Otseteede kohta leiate infot ka kasutusjuhendi vastavatest peatükkidest.

KASUTAGE OTSETEED!

Juhtmevaba ühendus



Kuidas seadistada: Küpsetusrežiimid



Kuidas seadistada: Aurutamine – küpsetamine aurutusfunktsiooniga



Kuidas seadistada: Juhendatud küpsetamine



Kuidas seadistada: Küpsetusaeg



Kuidas edasi lükata: küpsetamise algus- ja lõpuaeg





Kuidas tühistada: taimeri seadistus

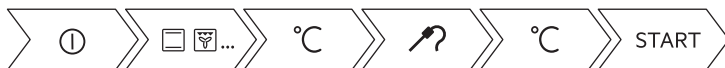

Kuidas kasutada: Toidusensor



17. JÄÄTMEKÄITLUS

Sümboliga  tähistatud materjalid võib ringlusse suunata. Selleks viige pakendid vastavatesse konteineritesse. Aidake hoida keskkonda ja inimeste tervist ja suunake elektri- ja elektroonilised jäätmed ringlusse. Ärge visake sümboliga  tähistatud seadmeid muude majapidamisjäätmete hulka. Viige seade kohalikku ringluspunkti või pöörduge abi saamiseks kohalikku omavalitsusse.

NOUS PENSONS À VOUS

Merci d'avoir choisi un appareil Electrolux. Vous avez choisi un produit qui bénéficie de décennies d'expérience professionnelle et d'innovation. Ingénieux et élégant, il a été pensé pour vous. C'est la raison pour laquelle vous pouvez avoir la certitude d'obtenir d'excellents résultats à chaque utilisation.

Bienvenue chez Electrolux
Consultez notre site pour :



Obtenir des conseils d'utilisation, des brochures, un dépanneur, des informations sur le service et les réparations :

www.electrolux.com/support



Enregistrer votre produit pour un meilleur service :

www.registerelectrolux.com



Acheter des accessoires, consommables et pièces de rechange d'origine pour votre appareil :

www.electrolux.com/shop

SERVICE ET ASSISTANCE À LA CLIENTÈLE

N'utilisez que des pièces de rechange d'origine.

Avant de contacter notre centre de service agréé, assurez-vous de disposer des informations suivantes : Modèle, PNC, numéro de série.

Ces informations figurent sur la plaque signalétique.

 Avertissement/Consignes de sécurité

 Informations générales et conseils

 Informations environnementales

Sous réserve de modifications.

TABLE DES MATIÈRES

1. INFORMATION SUR LA SÉCURITÉ.....201	3. DESCRIPTION DE L'APPAREIL.....207
1.1 Sécurité des enfants et des personnes vulnérables.....202	3.1 Vue d'ensemble..... 207
1.2 Sécurité générale.....202	3.2 Accessoires..... 208
2. CONSIGNES DE SÉCURITÉ.....203	4. COMMENT ALLUMER ET ÉTEINDRE LE FOUR..... 209
2.1 Installation.....203	4.1 Bandeau de commande.....209
2.2 Branchement électrique.....204	4.2 Affichage.....209
2.3 Utilisation..... 205	5. AVANT LA PREMIÈRE UTILISATION... 211
2.4 Entretien et Nettoyage..... 206	5.1 Nettoyage initial 211
2.5 Cuisson à la vapeur..... 206	5.2 Première connexion.....211
2.6 Éclairage intérieur.....206	5.3 Connexion Wi-Fi 211
2.7 Maintenance..... 206	5.4 Licences du logiciel.....212
2.8 Mise au rebut..... 207	5.5 Préchauffage initial..... 213

5.6 Comment régler : Dureté de l'eau	213	11.2 Comment enlever : Supports de grille	232
6. UTILISATION QUOTIDIENNE	214	11.3 Utilisation : Nettoyage vapeur	232
6.1 Comment régler : Modes de cuisson	214	11.4 Nettoyage conseillé	233
6.2 Comment régler Steamify - Mode de cuisson Vapeur	215	11.5 Comment utiliser : Détartrage	233
6.3 Comment régler : Cuisson assistée	216	11.6 Rappel de détartrage	234
6.4 Modes de cuisson	217	11.7 Comment utiliser : Rinçage	235
6.5 Remarques sur : Chaleur Tournante Humide	220	11.8 Rappel de séchage	235
7. FONCTIONS DE L'HORLOGE	220	11.9 Comment utiliser : Séchage	235
7.1 Description des fonctions de l'horloge	220	11.10 Comment utiliser : Vidange du réservoir	235
7.2 Comment régler : Fonctions de l'horloge	221	11.11 Comment démonter et installer : Porte	236
8. CONSEILS D'UTILISATION : ACCESSOIRES	222	11.12 Comment remplacer : Éclairage	237
8.1 Insertion des accessoires	222	12. DÉPANNAGE	238
8.2 Sonde de cuisson	223	12.1 Que faire si	239
9. FONCTIONS SUPPLÉMENTAIRES	225	12.2 Comment gérer : Codes d'erreur	240
9.1 Comment sauvegarder : Mes programmes	225	12.3 Données de maintenance	241
9.2 Verrouillage des touches	226	13. RENDEMENT ÉNERGÉTIQUE	241
9.3 Arrêt automatique	226	13.1 Informations produit et Fiche d'informations produit*	241
9.4 Ventilateur de refroidissement	226	13.2 Économie d'énergie	242
10. CONSEILS	227	14. STRUCTURE DES MENUS	243
10.1 Recommandations de cuisson	227	14.1 Menu	243
10.2 Chaleur Tournante Humide	227	14.2 Sous-menu pour : Nettoyage	244
10.3 Chaleur Tournante Humide - accessoires recommandés	228	14.3 Sous-menu pour : Options	244
10.4 Tableaux de cuisson pour les instituts de tests	228	14.4 Sous-menu pour : Connections	245
11. ENTRETIEN ET NETTOYAGE	231	14.5 Sous-menu pour : Configuration	245
11.1 Remarques concernant l'entretien	231	14.6 Sous-menu pour : Service	246
		15. C'EST SIMPLE !	246
		16. PRENEZ UN RACCOURCI !	248

1. ⚠ INFORMATION SUR LA SÉCURITÉ

Avant d'installer et d'utiliser cet appareil, lisez soigneusement les instructions fournies. Le fabricant ne pourra être tenu pour responsable des blessures et dégâts résultant d'une mauvaise installation ou utilisation. Conservez toujours les instructions

dans un lieu sûr et accessible pour vous y référer ultérieurement.

1.1 Sécurité des enfants et des personnes vulnérables

- Veillez à ce que les enfants ne jouent pas avec l'appareil et les appareils mobiles avec My Electrolux Kitchen.
- Ne laissez pas les emballages à la portée des enfants et jetez-les convenablement.
- **AVERTISSEMENT** : tenez les enfants et les animaux éloignés de l'appareil lorsqu'il est en cours de fonctionnement ou lorsqu'il refroidit. Les parties accessibles deviennent chaudes en cours d'utilisation.
- Si l'appareil est équipé d'un dispositif de sécurité enfants, nous vous recommandons de l'activer.
- Le nettoyage et l'entretien par l'utilisateur ne doivent pas être effectués par des enfants sans surveillance.

1.2 Sécurité générale

- Cet appareil doit être installé et le câble remplacé uniquement par un professionnel qualifié.
- N'utilisez pas l'appareil avant de l'avoir installé dans la structure encastrée.
- Débranchez l'appareil de l'alimentation électrique avant toute opération d'entretien.
- Si le câble d'alimentation est endommagé, il doit être remplacé par le fabricant, un service de maintenance agréé ou un technicien qualifié afin d'éviter tout danger lié à l'électricité.
- **AVERTISSEMENT** : Assurez-vous que l'appareil est éteint et débranché avant de remplacer l'éclairage afin d'éviter tout risque de choc électrique.

- **AVERTISSEMENT** : L'appareil et ses parties accessibles deviennent chauds pendant son fonctionnement. Veillez à ne pas toucher les éléments chauffants.
- Utilisez toujours des gants de cuisine pour retirer ou enfourner des accessoires ou des plats allant au four.
- Utilisez uniquement la sonde à viande recommandée pour cet appareil.
- Pour retirer les supports de grille, tirez d'abord sur l'avant de ceux-ci, puis sur l'arrière, pour les écarter des parois extérieures. Réinstallez les supports de grille en répétant cette procédure dans l'ordre inverse.
- N'utilisez pas de nettoyeur vapeur pour nettoyer l'appareil.
- N'utilisez pas de produits abrasifs ni de racloirs pointus en métal pour nettoyer la porte en verre car ils peuvent rayer sa surface, ce qui peut briser le verre.

2. CONSIGNES DE SÉCURITÉ

2.1 Installation



AVERTISSEMENT!

L'appareil doit être installé uniquement par un professionnel qualifié.

- Retirez l'intégralité de l'emballage.
- N'installez pas et ne branchez pas un appareil endommagé.
- Suivez scrupuleusement les instructions d'installation fournies avec l'appareil.
- Soyez toujours vigilants lorsque vous déplacez l'appareil car il est lourd. Utilisez toujours des gants de sécurité et des chaussures fermées.
- Ne tirez jamais l'appareil par la poignée.
- Installez l'appareil dans un lieu sûr et adapté répondant aux exigences d'installation.
- Respectez l'espacement minimal requis par rapport aux autres appareils et éléments.
- Avant de monter l'appareil, vérifiez si la porte du four s'ouvre sans retenue.
- L'appareil est équipé d'un système de refroidissement électrique. Il doit être utilisé avec l'alimentation électrique.

Hauteur minimale du meuble (Hauteur minimale du meuble sous le plan de travail)	578 (600) (mm)
Largeur du meuble	560 (mm)
Profondeur du meuble	550 (550) (mm)

CONSIGNES DE SÉCURITÉ

Hauteur de l'avant de l'appareil	594 (mm)
Hauteur de l'arrière de l'appareil	576 (mm)
Largeur de l'avant de l'appareil	595 (mm)
Largeur de l'arrière de l'appareil	559 (mm)
Profondeur de l'appareil	567 (mm)
Profondeur d'encastrement de l'appareil	546 (mm)
Profondeur avec porte ouverte	1027 (mm)
Dimensions minimales de l'ouverture de ventilation. Ouverture placée sur la partie inférieure de la face arrière	560 x 20 (mm)
Longueur du câble d'alimentation secteur. Le câble est placé dans le coin droit de la face arrière	1500 (mm)
Vis de montage	4 x 25 (mm)

2.2 Branchement électrique



AVERTISSEMENT!

Risque d'incendie ou d'électrocution.

- Tous les raccordements électriques doivent être effectués par un électricien qualifié.
- L'appareil doit être relié à la terre.
- Assurez-vous que les paramètres figurant sur la plaque signalétique correspondent aux données électriques nominale de l'alimentation secteur.
- Utilisez toujours une prise de courant de sécurité correctement installée.
- N'utilisez pas d'adaptateurs multiprise et de rallonges.
- Veillez à ne pas endommager la fiche secteur ni le câble d'alimentation. Le remplacement du câble d'alimentation de l'appareil doit être effectué par notre service après-vente agréé.
- Ne laissez pas les câbles d'alimentation entrer en contact ou s'approcher de la porte de l'appareil ou de la niche d'encastrement sous l'appareil, particulièrement lorsqu'il est en marche ou que la porte est chaude.
- La protection contre les chocs des parties sous tension et isolées doit être fixée de telle manière qu'elle ne puisse pas être enlevée sans outils.
- Ne branchez la fiche secteur dans la prise secteur qu'à la fin de l'installation. Assurez-vous que la prise secteur est accessible après l'installation.
- Si la prise secteur est détachée, ne branchez pas la fiche secteur.
- Ne tirez pas sur le câble secteur pour débrancher l'appareil. Tirez toujours sur la fiche de la prise secteur.

- N'utilisez que des systèmes d'isolation appropriés : des coupe-circuits, des fusibles (les fusibles à visser doivent être retirés du support), un disjoncteur différentiel et des contacteurs.
- L'installation électrique doit comporter un dispositif d'isolation qui vous permet de déconnecter l'appareil du secteur à tous les pôles. Le dispositif d'isolement doit avoir une largeur d'ouverture de contact de 3 mm minimum.
- Cet appareil est fourni avec une fiche électrique et un câble d'alimentation.

2.3 Utilisation



AVERTISSEMENT!

Risque de blessures, de brûlures, d'électrocution ou d'explosion.

- Cet appareil est exclusivement à usage domestique (en intérieur).
- Ne modifiez pas les spécifications de cet appareil.
- Assurez-vous que les orifices d'aération ne sont pas obstrués.
- Ne laissez pas l'appareil sans surveillance durant son fonctionnement.
- Éteignez l'appareil après chaque utilisation.
- Soyez prudent lors de l'ouverture de la porte de l'appareil lorsque celui-ci fonctionne. De l'air chaud peut se dégager.
- N'utilisez pas l'appareil avec des mains mouillées ou en contact avec de l'eau.
- N'exercez pas de pression sur la porte ouverte.
- N'utilisez pas l'appareil comme plan de travail ou comme espace de rangement.
- Ouvrez la porte de l'appareil avec précaution. L'utilisation d'ingrédients avec de l'alcool peut provoquer un mélange d'alcool et d'air.
- Ne laissez pas des étincelles ou des flammes nues entrer en contact avec l'appareil lorsque vous ouvrez la porte.
- Ne placez pas de produits inflammables ou d'éléments imbibés de produits inflammables à l'intérieur, à proximité ou au-dessus de l'appareil.
- Ne communiquez pas votre mot de passe wifi.



AVERTISSEMENT!

Risque d'endommagement de l'appareil.

- Pour éviter tout endommagement ou décoloration de l'émail :
 - ne posez pas de plats allant au four ou d'autres objets directement dans le fond de l'appareil.
 - ne placez jamais de feuilles d'aluminium directement sur le fond de la cavité de l'appareil.
 - ne versez pas d'eau directement dans l'appareil chaud.
 - ne conservez pas de plats et de nourriture humides dans l'appareil après avoir terminé la cuisson.
 - Installez ou retirez les accessoires avec précautions.
- La décoloration de l'émail ou de l'acier inoxydable est sans effet sur les performances de l'appareil.
- Utilisez un plat à rôtir pour des gâteaux moelleux. Les jus de fruits provoquent des taches qui peuvent être permanentes.
- Cet appareil est exclusivement destiné à un usage culinaire. Il ne doit pas être utilisé à d'autres fins, par exemple pour chauffer une pièce.
- Cuisinez toujours avec la porte du four fermée.

CONSIGNES DE SÉCURITÉ

- Si l'appareil est installé derrière la paroi d'un meuble (par ex. une porte), veuillez à ce que la porte ne soit jamais fermée lorsque l'appareil fonctionne. La chaleur et l'humidité peuvent s'accumuler derrière la porte fermée du meuble et provoquer d'importants dégâts sur l'appareil, votre logement ou le sol. Ne fermez pas la paroi du meuble tant que l'appareil n'a pas refroidi complètement.

2.4 Entretien et Nettoyage



AVERTISSEMENT!

Risque de blessure, d'incendie ou de dommages matériels sur l'appareil.

- Avant toute opération d'entretien, éteignez l'appareil et débranchez la fiche de la prise secteur.
- Vérifiez que l'appareil est froid. Les panneaux de verre risquent de se briser.
- Remplacez immédiatement les vitres de la porte si elles sont endommagées. Contactez le service après-vente agréé.
- Soyez prudent lorsque vous retirez la porte de l'appareil. La porte est lourde !
- Nettoyez régulièrement l'appareil afin de maintenir le revêtement en bon état.
- Nettoyez l'appareil avec un chiffon doux humide. Utilisez uniquement des produits de lavage neutres. N'utilisez pas de produits abrasifs, de tampons à récurer, de solvants ni d'objets métalliques.
- Si vous utilisez un spray pour four, suivez les consignes de sécurité figurant sur son emballage.

2.5 Cuisson à la vapeur



AVERTISSEMENT!

Risque de brûlures et de dommages matériels à l'appareil.

- La vapeur qui s'échappe peut provoquer des brûlures :
 - Soyez prudent lors de l'ouverture de la porte de l'appareil lorsque cette fonction est activée. De la vapeur peut s'échapper.
 - Soyez prudent en ouvrant la porte de l'appareil après une cuisson à la vapeur.

2.6 Éclairage intérieur



AVERTISSEMENT!

Risque d'électrocution !

- Concernant la/les lampe(s) à l'intérieur de ce produit et les lampes de rechange vendues séparément : Ces lampes sont conçues pour résister à des conditions physiques extrêmes dans les appareils électroménagers, telles que la température, les vibrations, l'humidité, ou sont conçues pour signaler des informations sur le statut opérationnel de l'appareil. Elles ne sont pas destinées à être utilisées dans d'autres applications et ne conviennent pas à l'éclairage des pièces d'un logement.
- Utilisez uniquement des ampoules ayant les mêmes spécifications.

2.7 Maintenance

- Pour réparer l'appareil, contactez un service après-vente agréé.
- Utilisez exclusivement des pièces d'origine.

2.8 Mise au rebut



AVERTISSEMENT!

Risque de blessure ou d'asphyxie.

- Débranchez l'appareil de l'alimentation électrique.
- Coupez le câble d'alimentation au ras de l'appareil et mettez-le au rebut.
- Retirez le dispositif de verrouillage du hublot pour empêcher les enfants et les animaux de s'enfermer dans l'appareil.

3. DESCRIPTION DE L'APPAREIL

3.1 Vue d'ensemble

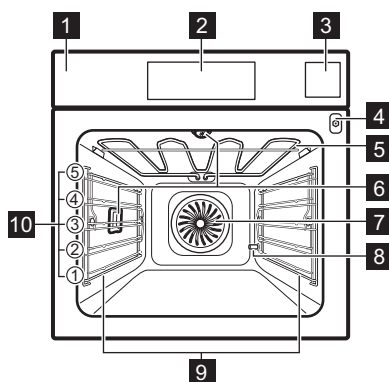

- 1** Bandeau de commande
- 2** Affichage
- 3** Bac à eau
- 4** Prise pour la sonde à viande
- 5** Résistance
- 6** Éclairage
- 7** Chaleur tournante
- 8** Sortie du tuyau de détartrage
- 9** Support de grille, amovible
- 10** Niveaux de la grille

DESCRIPTION DE L'APPAREIL

3.2 Accessoires

Grille métallique

Pour les plats de cuisson, les moules à gâteaux, les rôtis.

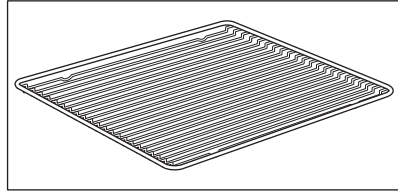

Plateau de cuisson

Pour les gâteaux et biscuits.

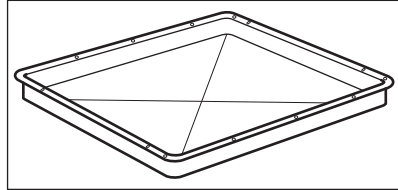

Plat à rôtir

Pour cuire et rôtir ou comme plat pour récupérer la graisse.

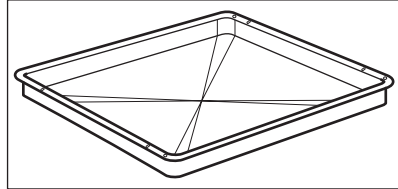

Sonde de cuisson

Pour mesurer la température à l'intérieur des aliments.

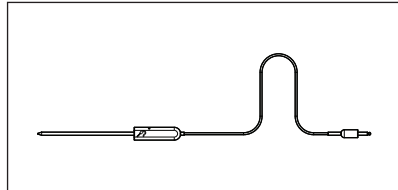

Rails télescopiques

Pour insérer et retirer les plateaux et grilles métalliques plus facilement.

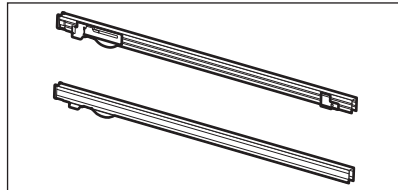

À l'étuvée

Un récipient non-perforé et un autre perforé. Le kit vapeur évacue l'eau de condensation des aliments au cours de la cuisson à la vapeur. Utilisez-le pour préparer des légumes, du poisson ou des escalopes de poulet. Le kit n'est pas adapté aux aliments devant cuire dans l'eau, tels que le riz, la polenta ou les pâtes.

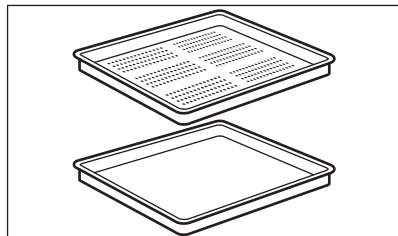

4. COMMENT ALLUMER ET ÉTEINDRE LE FOUR

4.1 Bandeau de commande

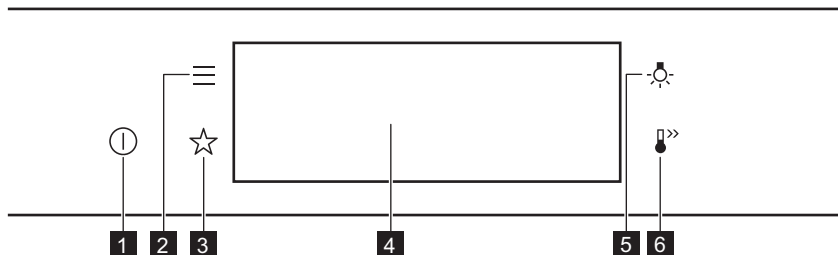

1	Activez / Désactivez	Appuyez et maintenez enfoncé pour allumer et éteindre le four.
2	Menu	Indique les fonctions du four.
3	Mes programmes	Indique les réglages favoris.
4	Affichage	Affiche les réglages actuels du four.
5	Curseur de l'éclairage	Pour allumer et éteindre l'éclairage.

Appuyez sur la touche	Déplacez	Maintenez la touche
Appuyez sur la surface du bout du doigt.	Faites glisser le bout de votre doigt sur la surface.	Appuyez sur la surface pendant 3 secondes.

4.2 Affichage

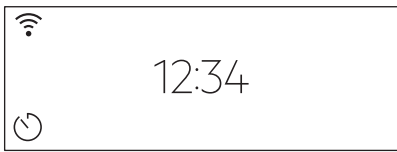
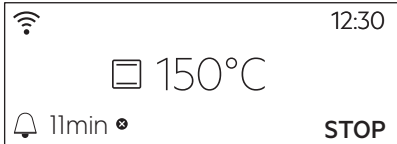
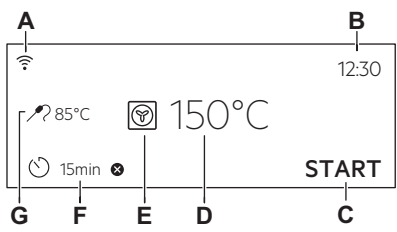

	Après avoir allumé l'appareil, l'écran principal s'affiche avec le mode de cuisson et la température par défaut.
--	--

COMMENT ALLUMER ET ÉTEINDRE LE FOUR



	<p>Si vous n'utilisez pas le four dans les 2 minutes qui suivent, l'affichage se met en veille.</p>
	<p>Lorsque vous cuisinez, l'affichage indique les fonctions définies et d'autres options disponibles.</p>
	<p>L'affichage avec le nombre maximal de fonctions réglées.</p> <ul style="list-style-type: none"> A. Wi-Fi : B. Heure actuelle C. DEMARRER/ARRETER D. Température E. Modes de cuisson F. Minuteur G. Sonde de cuisson (uniquement sur certains modèles)

Voyants de l'affichage

Indicateurs de base - pour naviguer dans l'affichage.



<p>OK Pour confirmer la sélection/le réglage.</p>	<p> Pour remonter d'un niveau dans le menu.</p>	<p> Pour annuler la dernière action.</p>	<p> Pour activer et désactiver les options.</p>
--	---	---	--

Son alarme indicateurs de fonction - lorsque la durée de cuisson programmée est écoulée, le signal sonore retentit.

<p> La fonction est activée.</p>	<p> La fonction est activée. La cuisson s'arrête automatiquement.</p>	<p> Le son alarme est désactivé.</p>
---	--	---

Indicateurs du minuteur

AVANT LA PREMIÈRE UTILISATION

 Pour régler la fonction : Démarrage retardé.	 Pour annuler le réglage.
Wi-Fi : indicateur - le four peut être connecté au Wi-Fi.	
 La connexion Wi-Fi : est activée.	



5. AVANT LA PREMIÈRE UTILISATION



AVERTISSEMENT!

Reportez-vous aux chapitres concernant la sécurité.

5.1 Nettoyage initial

		
Étape 1	Étape 2	Étape 3
Retirez du four les accessoires et les supports de grille amovibles.	Nettoyez le four et les accessoires avec un chiffon doux, de l'eau tiède et un détergent doux.	Placez les accessoires et les supports de grille amovibles dans le four.

5.2 Première connexion

L'affichage indique un message de bienvenue après la première connexion.

Vous devez régler : Langue, Affichage Luminosité, Son touches, Volume alarme, Dureté de l'eau, Heure actuelle.

5.3 Connexion Wi-Fi

Pour connecter le four, vous avez besoin :

- Un réseau sans fil avec connexion Internet.
- d'un appareil mobile connecté à votre réseau sans fil.

Étape 1	Téléchargez l'application mobile My Electrolux Kitchen et suivez les instructions pour les étapes suivantes.
Étape 2	Allumez le four.
Étape 3	Appuyez sur :  . Sélectionnez : Configurations / Connections.

AVANT LA PREMIÈRE UTILISATION

Étape 4	 - faites glisser ou appuyez pour allumer : Wi-Fi :
Étape 5	Le module sans fil du four démarre dans les 90 s.

Prenez un raccourci !



Fréquence	WLAN 2,4 Ghz	5 GHz WLAN
	2 400 - 2 483,5 Mhz	5150 - 5350 MHz 5470 - 5725 MHz
Protocoles	IEEE 802.11b DSSS, 802.11g/n OFDM	IEEE 802.11 a/n OFDM
Puissance max.	EIRP < 20 dBm (100 mW)	EIRP < 23 dBm (200 mW)
Module Wi-Fi	NIU5-50	

Fréquence Bluetooth	2 400 - 2 483,5 Mhz
Protocoles	LE : DSSS
Puissance max.	EIRP < 4 dBm (2.5 mW)

États membres de l'UE couverts par les dispositions de la directive 2014/53/UE : Belgique, Bulgarie, République tchèque, Danemark, Allemagne, Estonie, Irlande, Grèce, Espagne, France, Croatie, Italie, Chypre, Lettonie, Lituanie, Luxembourg, Hongrie, Malte, Pays-Bas, Autriche, Pologne, Portugal, Roumanie, Slovénie, Slovaquie, Finlande, Suède, Norvège, Suisse, Royaume-Uni, Turquie.

5.4 Licences du logiciel



Le logiciel de ce produit contient des composants basés sur un logiciel libre et ouvert. Electrolux reconnaît pleinement les contributions du logiciel ouvert et des communautés robotiques au projet de développement.

Pour accéder au code source de ces composants logiciels libres et ouverts dont les conditions de licence doivent être publiées, et pour consulter leurs informations complètes sur le copyright et les conditions de licence applicables, rendez-vous sur : <http://electrolux.opensourcerepository.com> (dossier NIU5).

5.5 Préchauffage initial







Préchauffez le four à vide avant de l'utiliser pour la première fois.

Étape 1	Retirez les supports de grille amovibles et tous les accessoires du four.
Étape 2	Réglez la température maximale pour la fonction :  Laissez le four fonctionner pendant 1 heure.
Étape 3	Réglez la température maximale pour la fonction :  Laissez le four fonctionner pendant 15 minutes.
<p> Une odeur et de la fumée peuvent s'échapper du four durant le préchauffage. Assurez-vous que la pièce est ventilée.</p>	

5.6 Comment régler : Dureté de l'eau





Lorsque vous branchez le four à une prise secteur, vous devez sélectionner le degré de dureté de l'eau.

Utilisez le papier réactif fourni avec l'ensemble vapeur.

			
Étape 1	Étape 2	Étape 3	Étape 4
Mettez le papier réactif dans l'eau pendant environ 1 seconde. Ne mettez pas le papier réactif sous l'eau courante.	Secouez le papier réactif pour éliminer l'excédent d'eau.	Après 1 minute, vérifiez la dureté de l'eau dans le tableau ci-dessous.	Définissez le degré de dureté de l'eau : Menu / Configurations / Configuration / Dureté de l'eau.
<p> Les couleurs du papier réactif continuent de changer. Ne vérifiez pas la dureté de l'eau plus de 1 minute après le test.</p>			
<p>Vous pouvez changer le niveau de dureté de l'eau dans le menu : Configurations / Configuration / Dureté de l'eau.</p>			

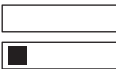
Le tableau indique la plage de dureté de l'eau (dH) avec le niveau correspondant de dépôt calcaire et la classification de l'eau. Réglez le niveau de dureté de l'eau en fonction du tableau.

UTILISATION QUOTIDIENNE

Dureté de l'eau		Papier réactif	Dépôt calcaire (mmol/l)	Dépôt calcaire (mg/l)	Classification de l'eau
Niveau	dH				
1	0 - 7		0 - 1,3	0 - 50	douce
2	8 - 14		1,4 - 2,5	51 - 100	modérément dure
3	15 - 21		2,6 - 3,8	101 - 150	dure
4	≥ 22		≥ 3,9	≥ 151	très dure

Si le niveau de dureté de l'eau du robinet est de 4, remplissez le bac à eau avec de l'eau plate en bouteille.

6. UTILISATION QUOTIDIENNE



AVERTISSEMENT!

Reportez-vous aux chapitres concernant la sécurité.

6.1 Comment régler : Modes de cuisson

Étape 1	Allumez le four. Le mode de cuisson par défaut s'affiche.
Étape 2	Appuyez sur le symbole du mode de cuisson pour accéder au sous-menu.
Étape 3	Sélectionnez le mode de cuisson et appuyez sur : OK . L'écran affiche : température.
Étape 4	Réglage : température. Appuyez sur OK .
Étape 5	Appuyez sur START . Sonde de cuisson - vous pouvez brancher la sonde à tout moment avant ou pendant la cuisson.
STOP - appuyez pour désactiver le mode de cuisson.	
Étape 6	Éteignez le four.

Prenez un raccourci !



6.2 Comment régler Steamify - Mode de cuisson Vapeur

Étape 1	Allumez le four. Sélectionnez et appuyez sur le symbole du mode de cuisson pour accéder au sous-menu.	
Étape 2	Appuyez sur  . Réglez le mode de cuisson vapeur.	
Étape 3	Appuyez sur : OK. Les réglages de la température s'affichent.	
Étape 4	Réglez la température. Le type de mode de cuisson à la vapeur dépend de la température réglée.	
Cuisson 100 % vapeur 50 - 100 °C		Pour la cuisson à la vapeur de légumes, céréales, légumineuses, fruits de mer, terrines et desserts.
Vapeur pour braiser et mijoter 105 - 130 °C		Pour la cuisson de la viande ou du poisson mijotés et braisés, du pain et de la volaille, ainsi que des cheesecakes et des ragoûts.
Vapeur pour brunir légèrement 135 - 150 °C		Pour la viande, les ragoûts, les légumes farcis, le poisson et les gratins. Grâce à sa combinaison de vapeur et de chaleur, la viande conserve une texture tendre et juteuse, ainsi qu'une surface croustillante. Si vous réglez le minuteur, la fonction gril s'active automatiquement pendant les dernières minutes de cuisson pour gratiner légèrement le plat.
Vapeur pour rôtir et pâtisser 155 - 230 °C		Pour les plats rôtis et cuits au four, les viandes, poissons, volailles, pâtisseries feuilletées, tartes, muffins, gratins, légumes et gâteaux. Si vous réglez le minuteur et placez les aliments sur le premier niveau, le mode de cuisson Sole s'active automatiquement pendant les dernières minutes de cuisson pour rendre le dessous croustillant.
Étape 5	Appuyez sur OK.	
Étape 6	Appuyez sur le couvercle du bac à eau pour l'ouvrir.	

<p>Étape 7</p>	<p>Remplissez le bac à eau d'eau froide jusqu'au niveau maximal (environ 950 ml) jusqu'à ce que le signal sonore retentisse ou que le message s'affiche. L'alimentation en eau est suffisante pour environ 50 min. Ne remplissez pas le bac à eau au-delà de sa capacité maximale. Il existe un risque de fuite d'eau, de débordement et de dégâts des meubles.</p> <div style="border: 1px solid black; padding: 5px; margin-top: 10px;"> <p> AVERTISSEMENT! Utilisez uniquement de l'eau froide du robinet. N'utilisez pas d'eau filtrée (deminéralisée) ou distillée. N'utilisez pas d'autres liquides. Ne versez pas de liquides inflammables ni d'alcool dans le bac à eau.</p> </div>
<p>Étape 8</p>	<p>Remplacez le bac à eau dans sa position initiale.</p>
<p>Étape 9</p>	<p>Appuyez sur START. De la vapeur apparaît après environ 2 minutes. Une fois la température définie atteinte, un signal sonore retentit.</p>
<p>Étape 10</p>	<p>Quand le bac à eau est presque vide, le signal sonore retentit. Remplissez le bac à eau.</p>
<p>Étape 11</p>	<p>Éteignez le four.</p>
<p>Étape 12</p>	<p>Videz le bac à eau à la fin de la cuisson. Reportez-vous au chapitre « Entretien et nettoyage », Vidange du réservoir.</p>
<p>Étape 13</p>	<p>L'eau résiduelle peut se condenser dans la cavité. Après la cuisson, ouvrez prudemment la porte du four. Lorsque le four a refroidi, séchez la cavité à l'aide d'un chiffon doux.</p>

Prenez un raccourci !



6.3 Comment régler : Cuisson assistée



Chaque plat apparaissant dans ce sous-menu a une fonction et une température recommandées. Vous pouvez régler le temps et la température.

Pour certains plats, vous pouvez également réaliser la cuisson avec :

- Poids automatique
- Sonde de cuisson

Le niveau de cuisson du plat :

- Saignant ou Moins
- À point
- Bien cuit ou Plus





Étape 1	Allumez le four.
Étape 2	Appuyez sur  .
Étape 3	Appuyez sur  . Saisissez : Cuisson assistée.
Étape 4	Choisissez un plat ou un type d'aliment.
Étape 5	Appuyez sur START .

Prenez un raccourci !





6.4 Modes de cuisson





FONCTIONS STANDARD



Mode de cuisson	Application
 Gril	Pour faire griller des aliments peu épais et du pain.
 Turbo gril	Pour rôti de gros morceaux de viande ou de volaille avec os sur un seul niveau. Pour gratiner et faire dorer.
 Chaleur tournante	Pour faire cuire sur 3 niveaux en même temps et pour sécher des aliments. Diminuez les températures de 20 à 40 °C par rapport à la Chauffage Haut/ Bas.
 Plats Surgelés	Pour rendre croustillants vos plats préparés, tels que frites, pommes quartiers et nems.

UTILISATION QUOTIDIENNE





Mode de cuisson	Application
 Chauffage Haut/ Bas	Pour cuire et rôtir des aliments sur un seul niveau.
 Fonction Pizza	Pour cuire des pizzas. Pour faire dorer de façon intensive et obtenir un dessous croustillant.
 Chauffage infé- rieur	Pour cuire des gâteaux à fond croustillant et pour stériliser des aliments.

PROGRAMMES SPÉCIAUX



Mode de cuisson	Application
 Stérilisation	Pour faire des conserves de légumes (au vinaigre, etc.).
 Déshydratation	Pour déshydrater des fruits, des légumes et des champignons en tran-ches.
 Chauffe-plats	Pour préchauffer vos assiettes avant de les servir.
 Décongélation	Pour décongeler des aliments (fruits et légumes). Le temps de décongéla-tion dépend de la quantité et de la grosseur des plats surgelés.
 Gratiner	Pour des plats tels que des lasagnes ou un gratin de pommes de terre. Pour gratiner et faire dorer.

Mode de cuisson	Application
 <p>Cuisson basse température</p>	Pour préparer des rôtis tendres et juteux.
 <p>Maintien au chaud</p>	Pour maintenir les aliments au chaud.
 <p>Chaleur Tournante Humide</p>	Cette fonction est conçue pour économiser de l'énergie en cours de cuisson. Lorsque vous utilisez cette fonction, la température à l'intérieur de la cavité peut différer de la température sélectionnée. La chaleur résiduelle est utilisée. La puissance peut être réduite. Pour plus d'informations, consultez la partie sur les remarques du chapitre « Utilisation quotidienne ». Chaleur Tournante Humide.

FONCTIONS VAPEUR

Mode de cuisson	Application
 <p>Steamify</p>	Utilisez la cuisson 100 % vapeur pour cuire à la vapeur, mijoter, rendre légèrement croustillant, cuire et rôtir.
 <p>Réhydratation vapeur</p>	Faire réchauffer des aliments à la vapeur évite que la surface ne se dessèche. La chaleur est diffusée de façon douce et homogène, ce qui permet de conserver les saveurs et arômes des aliments comme s'ils venaient d'être préparés. Vous pouvez utiliser cette fonction pour réchauffer directement des aliments sur une assiette. Vous pouvez réchauffer plusieurs assiettes en même temps sur différents niveaux de grille.
 <p>Cuisson du pain</p>	Utilisez cette fonction pour préparer de très bons pains et petits pains et obtenir un excellent résultat professionnel en matière de croustillant, de couleur et de brillance de la croûte.
 <p>Levée de pâte/pain</p>	Pour accélérer la levée de la pâte. Elle empêche la surface de la pâte de sécher et lui permet de garder toute son élasticité.
 <p>Vapeur Intense</p>	Pour cuire des légumes à la vapeur, des garnitures, du poisson

FONCTIONS DE L'HORLOGE

Mode de cuisson	Application
 Humidité Élevée	Cette fonction est idéale pour cuire des plats délicats tels que des crèmes, des flans, des terrines et du poisson.
 Humidité Faible	Cette fonction convient pour la viande, la volaille, les plats au four et les ragoûts. Grâce à sa combinaison de vapeur et de chaleur, la viande conserve une texture tendre et juteuse, ainsi qu'une surface croustillante.

6.5 Remarques sur : Chaleur Tournante Humide

Cette fonction était utilisée pour se conformer à la classe d'efficacité énergétique et aux exigences Ecodesign selon les normes EU 65/2014 et UE 66/2014. Tests conformément à la norme EN 60350-1.

La porte du four doit être fermée pendant la cuisson pour que la fonction ne soit pas interrompue et que le four fonctionne avec la plus grande efficacité énergétique possible. Lorsque vous utilisez cette fonction, l'éclairage s'éteint automatiquement au bout de 30 secondes.

Pour consulter les instructions de cuisson, reportez-vous au chapitre « Conseils », Chaleur Tournante Humide. Pour obtenir des recommandations générales sur l'économie d'énergie, reportez-vous au chapitre « Efficacité énergétique », « Économie d'énergie ».

7. FONCTIONS DE L'HORLOGE

7.1 Description des fonctions de l'horloge

Fonctions de l'horloge	Application
Heure de cuisson	Pour définir la durée de la cuisson. Le maximum est de 23 h 59 min.
Fin de l'action	Pour programmer l'action à la fin du décompte du minuteur.
Démarrage retardé	Pour reporter le début et / ou la fin de la cuisson.
Prolongation de la durée	Pour prolonger le temps de cuisson.
Rappel	Pour régler un décompte. Le maximum est de 23 h 59 min. Cette fonction n'a aucun effet sur le fonctionnement du four.
Compteur	Surveille la durée de fonctionnement de la fonction. Compteur - vous pouvez l'activer et la désactiver.

7.2 Comment régler : Fonctions de l'horloge

Comment régler l'horloge	
Étape 1	Appuyez sur : Heure actuelle.
Étape 2	Réglez l'heure. Appuyez sur : OK.

Comment régler le temps de cuisson	
Étape 1	Choisissez le mode de cuisson et réglez la température.
Étape 2	Appuyez sur  .
Étape 3	Réglez l'heure. Appuyez sur : OK.

Prenez un raccourci !



Comment choisir une option de fin	
Étape 1	Choisissez le mode de cuisson et réglez la température.
Étape 2	Appuyez sur  .
Étape 3	Réglez le temps de cuisson.
Étape 4	Appuyez sur : ● ● ● .
Étape 5	Appuyez sur Fin de l'action.
Étape 6	Choisissez la valeur souhaitée : Fin de l'action.
Étape 7	Appuyez sur : OK. Répétez l'action jusqu'à ce que l'écran principal soit affiché.

CONSEILS D'UTILISATION : ACCESSOIRES

Comment différer le début de la cuisson	
Étape 1	Réglez le mode de cuisson et la température.
Étape 2	Appuyez sur  .
Étape 3	Réglez le temps de cuisson.
Étape 4	Appuyez sur : ● ● ● .
Étape 5	Appuyez sur Démarrage retardé.
Étape 6	Choisissez la valeur.
Étape 7	Appuyez sur : OK. Répétez l'action jusqu'à ce que l'écran principal soit affiché.

Comment prolonger le temps de cuisson
S'il ne reste que 10 % du temps de cuisson et que les aliments ne semblent toujours pas cuits, vous pouvez prolonger le temps de cuisson. Vous pouvez également modifier le mode de cuisson.
Appuyez sur +1min pour prolonger le temps de cuisson.

Comment modifier les réglages du minuteur	
Étape 1	Appuyez sur :  .
Étape 2	Réglez la valeur du minuteur.
Étape 3	Appuyez sur : OK.
Vous pouvez modifier la durée à tout moment en cours de cuisson.	

8. CONSEILS D'UTILISATION : ACCESSOIRES

8.1 Insertion des accessoires

Une petite indentation sur le dessus apporte plus de sécurité. Les indentations sont également des dispositifs anti-bascule. Le rebord élevé de la grille empêche les ustensiles de cuisine de glisser.

Grille métallique:

Poussez la grille entre les barres de guidage des supports de grille.

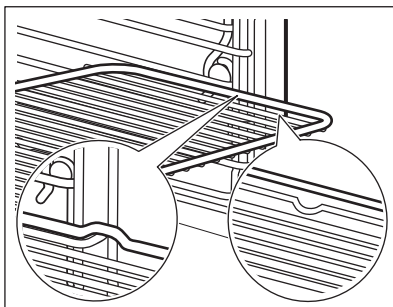

Plateau de cuisson / Plat à rôtir:

Poussez le plateau entre les rails du support de grille.

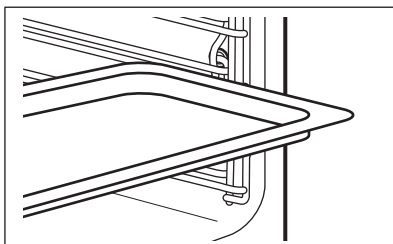

Grille métallique, Plateau de cuisson / Plat à rôtir:

Poussez le plateau entre les rails du support de grille et glissez la grille métallique entre les rails se trouvant juste au-dessus.

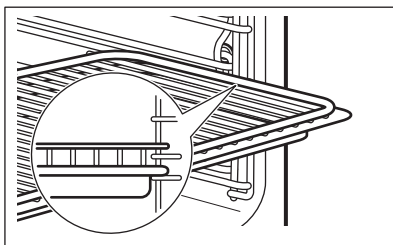

8.2 Sonde de cuisson

Sonde de cuisson - mesure la température à l'intérieur des aliments. Vous pouvez l'utiliser avec tous les modes de cuisson.

Il y a deux températures à régler :

°C

Température du four : 120 °C minimum.



La température au cœur.



CONSEILS D'UTILISATION : ACCESSOIRES

Pour obtenir les meilleurs résultats de cuisson :

Les ingrédients doivent être à température ambiante.	Ne l'utilisez pas pour des plats liquides.	Pendant la cuisson, l'aliment doit rester dans le plat.
--	--	---

Le four calcule la durée jusqu'à la fin de cuisson approximative. Elle dépend de la quantité d'aliments, de la fonction du four et de la température sélectionnées.

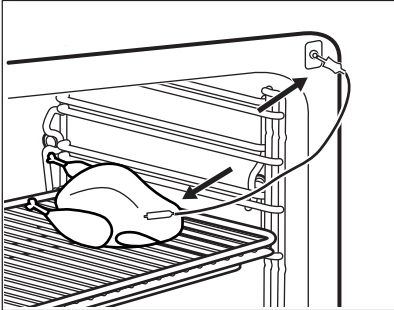
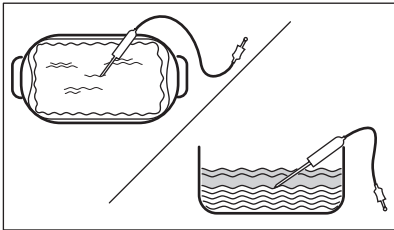
Comment utiliser : Sonde de cuisson

Étape 1	Allumez le four.
Étape 2	Réglez le mode de cuisson et, si nécessaire, la température du four.
Étape 3	Insérez : Sonde de cuisson.
Viande, volaille et poisson	Ragoût
Insérez la pointe de la Sonde de cuisson au centre de la viande ou du poisson, dans la partie la plus épaisse si possible. Assurez-vous qu'au moins les 3/4 de la Sonde de cuisson se trouve à l'intérieur du plat.	Introduisez la pointe de la Sonde de cuisson exactement au centre du ragoût. La Sonde de cuisson doit être stabilisée en un seul endroit pendant la cuisson. Pour y parvenir, utilisez un ingrédient solide. Utilisez le bord du plat de cuisson pour soutenir la poignée en silicone de la Sonde de cuisson. La pointe de la Sonde de cuisson ne doit pas toucher le fond du plat de cuisson.
	
Étape 4	Branchez la Sonde de cuisson dans la prise à l'avant du four. L'affichage indique la température actuelle de : Sonde de cuisson.
Étape 5	 - appuyez pour régler la température à cœur du capteur.

Étape 6	<ul style="list-style-type: none"> • • • - appuyez pour définir l'option préférée : • Son alarme - lorsque les aliments atteignent la température au cœur, le signal sonore retentit. • Son et arrêt du four - lorsque les aliments atteignent la température au cœur, le signal sonore retentit et le four s'arrête.
Étape 7	Sélectionnez l'option et appuyez à plusieurs reprises sur : OK pour accéder à l'écran principal.
Étape 8	Appuyez sur START . Lorsque les aliments atteignent la température définie, un signal sonore retentit. Vous pouvez choisir d'arrêter ou de poursuivre la cuisson pour vous assurer que l'aliment est bien cuit.
Étape 9	Retirez la fiche de la Sonde de cuisson de la prise et retirez le plat du four. <div style="border: 1px solid black; padding: 5px; margin-top: 10px;">  AVERTISSEMENT! Attention au risque de brûlure car la Sonde de cuisson devient chaude. Faites attention en la débranchant et en la retirant de l'aliment. </div>

Prenez un raccourci !



9. FONCTIONS SUPPLÉMENTAIRES

9.1 Comment sauvegarder : Mes programmes

Vous pouvez sauvegarder vos réglages favoris, tels que le mode de cuisson, le temps de cuisson, la température ou la fonction de nettoyage. Vous pouvez sauvegarder 3 réglages favoris.

Étape 1	Allumez le four.
Étape 2	Sélectionnez le réglage préféré.
Étape 3	Appuyez sur :  . Sélectionnez : Mes programmes.
Étape 4	Sélectionnez : Enregistrer les réglages actuels.
Étape 5	Appuyez sur + pour ajouter le réglage à la liste de : Mes programmes. Appuyez sur la touche OK .



FONCTIONS SUPPLÉMENTAIRES

 - appuyez pour réinitialiser le réglage.

 - appuyez pour annuler le réglage.



9.2 Verrouillage des touches

Cette fonction permet d'éviter une modification involontaire du mode de cuisson.

Étape 1	Allumez le four.
Étape 2	Sélectionnez un mode de cuisson.
Étape 3	 ,  - appuyez simultanément pour activer la fonction.
Pour désactiver la fonction, répétez l'étape 3.	

9.3 Arrêt automatique

Pour des raisons de sécurité, le four s'éteint au bout d'un certain temps si un mode de cuisson est en cours et vous ne modifiez aucun réglage.

 (°C)	 (h)
30 - 115	12.5
120 - 195	8.5
200 - 230	5.5

L'arrêt automatique ne fonctionne pas avec les fonctions : Eclairage four, Sonde de cuisson, Fin de cuisson, Cuisson basse température.

9.4 Ventilateur de refroidissement

Lorsque le four fonctionne, le ventilateur de refroidissement se met automatiquement en marche pour refroidir les surfaces du four. Si vous éteignez le four, le ventilateur de refroidissement continue à fonctionner jusqu'à ce que le four refroidisse.

10. CONSEILS

10.1 Recommandations de cuisson



Les températures et temps de cuisson se trouvant dans les tableaux ne sont indiqués qu'à titre indicatif. Ils varient en fonction des recettes ainsi que de la qualité et de la quantité des ingrédients utilisés.





Votre four peut cuire les aliments d'une manière complètement différente de celle de votre ancien four. Les tableaux ci-dessous contiennent les réglages de température, les temps de cuisson et les positions de grilles recommandés pour des types de plats en particulier.

Si vous ne trouvez pas les réglages appropriés pour une recette spécifique, cherchez-en une qui s'en rapproche.





Pour plus de recommandations de cuisson, consultez les tableaux de cuisson sur notre site Internet. Pour trouver les conseils de cuisson, vérifiez le code produit (PNC) sur la plaque signalétique qui se trouve sur le cadre avant de la cavité du four.

10.2 Chaleur Tournante Humide

Pour de meilleurs résultats, suivez les suggestions indiquées dans le tableau ci-dessous.



		 (°C)		 (min)
Petits pains su-crés, (16 pièces)	Plateau de cuisson ou plat à rôtir	180	2	25 - 35
Gâteau Roulé	Plateau de cuisson ou plat à rôtir	180	2	15 - 25
Poisson entier, 0.2 kg	Plateau de cuisson ou plat à rôtir	180	3	15 - 25
Cookies, (16 pièces)	Plateau de cuisson ou plat à rôtir	180	2	20 - 30
Meringues, (24 pièces)	Plateau de cuisson ou plat à rôtir	160	2	25 - 35
Muffins, (12 pièces)	Plateau de cuisson ou plat à rôtir	180	2	20 - 30

CONSEILS

		 (°C)		 (min)
Petite pâtisserie salée, (20 pièces)	Plateau de cuisson ou plat à rôtir	180	2	20 - 30
Biscuits à pâte sablée, (20 pièces)	Plateau de cuisson ou plat à rôtir	140	2	15 - 25
Tartelettes, (8 pièces)	Plateau de cuisson ou plat à rôtir	180	2	15 - 25

10.3 Chaleur Tournante Humide - accessoires recommandés

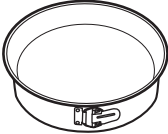
Utilisez les moules et récipients foncés et non réfléchissants. Ils offrent une meilleure absorption de la chaleur que les plats réfléchissants de couleur claire.

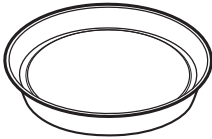
			
Plaque à pizza	Plat de cuisson	Ramequins	Moule pour fond de tarte
Sombre, non réfléchissant Diamètre de 28 cm	Sombre, non réfléchissant Diamètre de 26 cm	Céramique 8 cm de diamètre, 5 cm de hauteur	Sombre, non réfléchissant Diamètre de 28 cm





10.4 Tableaux de cuisson pour les instituts de tests

Informations pour les instituts de test

Tests conformes aux normes : EN 60350, IEC 60350.



CUISSON SUR UN SEUL NIVEAU. Cuisson dans des moules





		 (°C)	 (min)	
Génoise allégée	Chaleur tournante	140 - 150	35 - 50	2
Génoise allégée	Chauffage Haut/ Bas	160	35 - 50	2
Tarte aux pommes, 2 moules Ø20 cm	Chaleur tournante	160	60 - 90	2
Tarte aux pommes, 2 moules Ø20 cm	Chauffage Haut/ Bas	180	70 - 90	1



CUISSON SUR UN SEUL NIVEAU. Biscuits/Gâteaux secs







Utilisez le troisième niveau de la grille.

		 (°C)	 (min)
Sablé / Tresses feuilletées	Chaleur tournante	140	25 - 40
Sablé / Tresses feuilletées, préchauffer le four à vide	Chauffage Haut/ Bas	160	20 - 30
Petits gâteaux, 20 par plateau, préchauffer le four à vide	Chaleur tournante	150	20 - 35
Petits gâteaux, 20 par plateau, préchauffer le four à vide	Chauffage Haut/ Bas	170	20 - 30

CONSEILS



CUISSON SUR PLUSIEURS NIVEAUX. Biscuits/Gâteaux secs

		 (°C)	 (min)	
Sablé / Tresses feuilletées	Chaleur tournante	140	25 - 45	1 / 4
Petits gâteaux, 20 par plateau, préchauffer le four à vide	Chaleur tournante	150	23 - 40	1 / 4
Génoise allégée	Chaleur tournante	160	35 - 50	1 / 4







GRIL



Préchauffez toujours le four à vide pendant 5 minutes.









Réglez le gril à la température maximale.

		 (min)	
Pain grillé	Gril	1 - 3	5
Steak de bœuf, tourner à mi-cuisson	Gril	24 - 30	4

Informations pour les instituts de test

Tests de la fonction : Vapeur Intense.

Tests conformément à la norme IEC 60350.

 Réglez la température sur 100 °C.					
	 Bac (Gastro-norm)	 (kg)		 (min)	
Brocolis, préchauffer le four à vide	1 x 2/3 perforé	0,3	3	8 - 9	Placez le plateau de cuisson sur le premier gradin.
Brocolis, préchauffer le four à vide	1 x 2/3 perforé	max.	3	10 - 11	Placez le plateau de cuisson sur le premier gradin.
Petits pois, surgelés	2 x 2/3 perforé	2 x 1,5	2 et 4	Jusqu'à ce que la température du point le plus froid atteigne 85 °C.	Placez le plateau de cuisson sur le premier gradin.

11. ENTRETIEN ET NETTOYAGE



AVERTISSEMENT!

Reportez-vous aux chapitres concernant la sécurité.

11.1 Remarques concernant l'entretien

 Agents nettoyants	Nettoyez la façade du four avec un chiffon doux, de l'eau tiède et un détergent doux.
	Utilisez une solution de nettoyage pour nettoyer les surfaces métalliques.
	Nettoyez les taches avec un détergent doux.

ENTRETIEN ET NETTOYAGE

 Utilisation quotidienne	Nettoyez la cavité après chaque utilisation. L'accumulation de graisse ou d'autres résidus peut provoquer un incendie.
	Ne conservez pas les aliments dans le four pendant plus de 20 minutes. Sécher la cavité avec un chiffon doux après chaque utilisation.

 Accessoires	Après chaque utilisation, lavez tous les accessoires et séchez-les. Utilisez un chiffon doux avec de l'eau tiède et un détergent doux. Ne lavez pas les accessoires au lave-vaisselle.
	Ne nettoyez pas les accessoires antiadhésifs avec un produit nettoyant abrasif ou des objets tranchants.

11.2 Comment enlever : Supports de grille

Retirez les supports de grille pour nettoyer le four.

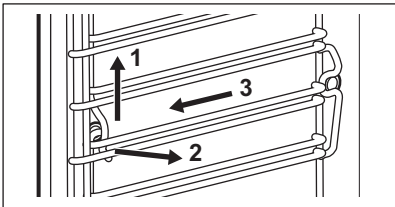
Étape 1	Éteignez le four et attendez qu'il soit froid.	
Étape 2	Tirez avec précaution les supports de grille vers le haut et sortez-les de la prise avant.	
Étape 3	Écartez l'avant du support de grille de la paroi latérale.	
Étape 4	Sortez les supports de la prise arrière.	
Réinstallez les supports de grille en répétant cette procédure dans l'ordre inverse.		

11.3 Utilisation : Nettoyage vapeur

Avant de commencer :		
Éteignez le four et attendez qu'il soit froid.	Retirez tous les accessoires et les supports de grille amovibles.	Nettoyez le fond de la cavité et la vitre interne de la porte avec un chiffon doux, de l'eau tiède et un détergent doux.

Étape 1	Remplissez le bac à eau au niveau maximal jusqu'à ce qu'un signal sonore retentisse ou qu'un message s'affiche.
----------------	---

Étape 2	Sélectionnez : Menu / Nettoyage.	
Fonction	Description	Durée
Nettoyage vapeur	Nettoyage léger	30 minutes
Nettoyage Vapeur Plus	Nettoyage normal Vaporisez la cavité avec un détergent.	75 minutes
Étape 3	Appuyez sur START . Suivez les instructions à l'écran. Le signal sonore retentit à la fin du nettoyage.	
Étape 4	Appuyez sur un symbole quelconque pour éteindre le signal.	
 Lorsque cette fonction est en cours, l'éclairage est éteint.		

Une fois le nettoyage terminé :		
Éteignez le four.	Lorsque le four a refroidi, séchez la cavité à l'aide d'un chiffon doux.	Laissez la porte du four ouverte et attendez que la cavité soit sèche.

11.4 Nettoyage conseillé

Lorsque le rappel apparaît, un nettoyage est nécessaire.
Utilisez la fonction : Nettoyage Vapeur Plus.

11.5 Comment utiliser : Détartrage

Avant de commencer :		
Éteignez le four et attendez qu'il soit froid.	Retirez les accessoires.	Vérifiez que le bac à eau est vide.

Durée de la première partie : environ 100 minutes	
Étape 1	Placez le plat à rôtir sur le premier niveau.

ENTRETIEN ET NETTOYAGE

Étape 2	Versez 250 ml d'agent détartrant dans le bac à eau.
Étape 3	Remplissez le bac à eau d'eau jusqu'à atteindre le niveau maximal, qu'un signal sonore retentisse ou qu'un message s'affiche.
Étape 4	Sélectionnez : Menu / . Nettoyage
Étape 5	Activez la fonction et suivez les instructions à l'affichage. La première partie du détartrage commence.
Étape 6	Une fois la première partie terminée, videz le plat à rôtir et réinstallez-le sur le premier niveau.
Durée de la deuxième partie : environ 35 minutes	
Étape 7	Remplissez le bac à eau d'eau jusqu'à atteindre le niveau maximal, qu'un signal sonore retentisse ou qu'un message s'affiche.
Étape 8	Une fois la fonction terminée, retirez le plat à rôtir.
 Lorsque cette fonction est en cours, l'éclairage est éteint.	

Une fois le détartrage terminé :		
Éteignez le four.	Lorsque le four a refroidi, séchez la cavité à l'aide d'un chiffon doux.	Laissez la porte du four ouverte et attendez que la cavité soit sèche.
 Si des résidus de calcaire restent dans le four après le détartrage, l'affichage vous invite à répéter la procédure.		

11.6 Rappel de détartrage

Deux rappels vous invitent à détartrer le four. Vous ne pouvez pas désactiver le rappel du détartrage.

Type	Description
Premier rappel	Vous recommande de détartrer le four.
Deuxième rappel	Vous oblige à détartrer le four. Si vous ne détartrerez pas le four quand le rappel fort est allumé, les fonctions vapeur sont désactivées.

11.7 Comment utiliser : Rinçage

Avant de commencer :	
Éteignez le four et attendez qu'il soit froid.	Retirez les accessoires.
Étape 1	Placez le plat à rôtir sur le premier niveau.
Étape 2	Remplissez le bac à eau avec de l'eau au niveau maximal jusqu'à ce qu'un signal sonore retentisse ou qu'un message s'affiche.
Étape 3	Sélectionnez : Menu / . Nettoyage Rinçage. Durée : environ 30 minutes
Étape 4	Activez la fonction et suivez les instructions à l'affichage.
Étape 5	Une fois la fonction terminée, retirez le plat à rôtir.
 Lorsque cette fonction est en cours, l'éclairage est éteint.	

11.8 Rappel de séchage

Après un mode de cuisson vapeur, l'écran indique de sécher le four.
Appuyez sur OUI pour sécher le four.

11.9 Comment utiliser : Séchage

Utilisez cette fonction après un mode de cuisson vapeur ou un nettoyage vapeur pour sécher la cavité.

Étape 1	Assurez-vous que le four est froid.
Étape 2	Retirez tous les accessoires.
Étape 3	Sélectionnez le menu : Nettoyage / Séchage.
Étape 4	Suivez les instructions s'affichant.

11.10 Comment utiliser : Vidange du réservoir

Utilisez cette fonction après une cuisson avec un mode de cuisson vapeur pour retirer l'eau résiduelle du bac à eau.

Avant de commencer :	
Éteignez le four et attendez qu'il soit froid.	Retirez les accessoires.

ENTRETIEN ET NETTOYAGE

Étape 1	Placez le plat à rôtir sur le premier niveau.
Étape 2	Sélectionnez : Menu / . Nettoyage Vidange du réservoir Durée : 6 min
Étape 3	Activez la fonction et suivez les instructions à l'écran.
Étape 4	Une fois la fonction terminée, retirez le plat à rôtir.
 Lorsque cette fonction est en cours, l'éclairage est éteint.	

11.11 Comment démonter et installer : Porte

Vous pouvez retirer la porte ainsi que les panneaux de verre intérieurs pour les nettoyer. Le nombre de vitres diffère selon les modèles.



AVERTISSEMENT!

La porte est lourde.



ATTENTION!

Manipulez soigneusement la vitre, en particulier autour des bords du panneau avant. Le verre peut se briser.

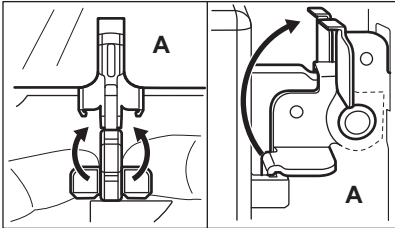
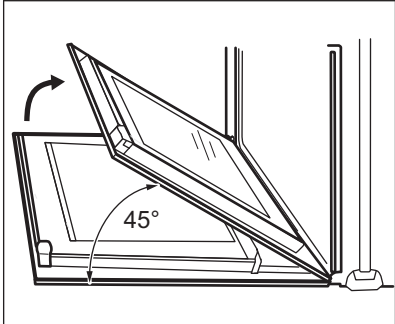
Étape 1	Ouvrez entièrement la porte.	
Étape 2	Soulevez et appuyez sur les leviers de blocage (A) sur les deux charnières de la porte.	
Étape 3	Fermez la porte du four à la première position (à un angle d'environ 45°). Tenez la porte en plaçant vos mains de chaque côté et soulevez-la en la tirant en biais vers le haut. Posez la porte, face extérieure vers le bas, sur un linge doux posé sur une surface stable.	

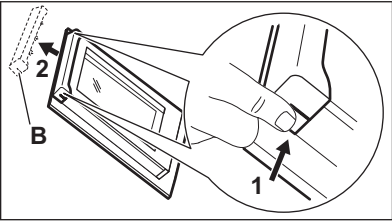
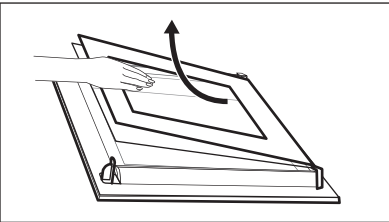
Étape 4	Tenez la garniture de porte (B) sur le bord supérieur de la porte des deux côtés et poussez vers l'intérieur pour libérer le joint du clip.	
Étape 5	Retirez le cache de la porte en le tirant vers l'avant.	
Étape 6	Saisissez les panneaux de verre de la porte par leur bord supérieur un par un et dégagez-les du guide.	
Étape 7	Nettoyez la vitre à l'eau savonneuse. Essuyez soigneusement la vitre. Ne passez pas les panneaux en verre au lave-vaisselle.	
Étape 8	Après le nettoyage, effectuez les étapes ci-dessus dans le sens inverse.	
Étape 9	Installez d'abord le plus petit des panneaux, puis le plus grand, et terminez par la porte. Assurez-vous que les panneaux en verre sont insérés dans la bonne position, car la surface de la porte pourrait surchauffer.	

11.12 Comment remplacer : Éclairage



AVERTISSEMENT!

Risque d'électrocution.

L'éclairage peut être chaud.

Avant de remplacer l'éclairage :

Étape 1	Étape 2	Étape 3
Éteignez le four. Attendez que le four ait refroidi.	Débranchez le four de l'alimentation secteur.	Placez un chiffon au fond de la cavité.

DÉPANNAGE

Lampe supérieure

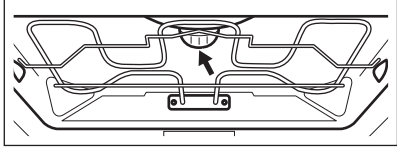
Étape 1	Tournez le diffuseur en verre pour le retirer.	
Étape 2	Enlevez l'anneau en métal et nettoyez le diffuseur en verre.	
Étape 3	Remplacez l'éclairage par une ampoule adaptée résistant à une température de 300 °C.	
Étape 4	Fixez l'anneau en métal sur le diffuseur en verre et installez-le.	

Ampoule latérale

Étape 1	Sortez le support de grille gauche pour accéder à l'éclairage.
Étape 2	Utilisez un tournevis Torx 20 pour démonter le diffuseur.
Étape 3	Enlevez et nettoyez le cadre en métal et le joint.
Étape 4	Remplacez l'ampoule par une ampoule adéquate résistant à une température de 300 °C.
Étape 5	Remettez en place le cadre métallique et le joint. Serrez les vis.
Étape 6	Remplacez le support de grille gauche.



12. DÉPANNAGE





AVERTISSEMENT!



Reportez-vous aux chapitres concernant la sécurité.

12.1 Que faire si...

 Le four ne s'allume pas ou ne chauffe pas	
 Cause probable	 Solution
Le four n'est pas branché à une source d'alimentation électrique ou le branchement est incorrect.	Vérifiez que le four est correctement branché à une source d'alimentation électrique.
L'horloge n'est pas réglée.	Réglez l'horloge, consultez le chapitre « Fonctions de l'horloge » pour avoir tous les détails, Comment régler : Fonctions de l'horloge.
La porte n'est pas correctement fermée.	Fermez complètement la porte.
Le fusible a disjoncté.	Vérifiez que le fusible est bien la cause de l'anomalie. Si le problème se reproduit, faites appel à un électricien qualifié.
La Sécurité enfants du four est activée.	Consultez le chapitre « Menu », Sous-menu : Options.



 Composants	
 Description	 Solution
L'ampoule est grillée.	Remplacez l'ampoule, pour avoir des détails consultez le chapitre « Entretien et nettoyage », Comment remplacer : Éclairage.

Une coupure de courant arrête toujours la procédure de nettoyage. Répétez le nettoyage s'il est interrompu par une coupure de courant.

 Problèmes de signal Wi-Fi	
 Cause probable	 Solution
Problème avec le signal du réseau Wi-Fi.	Vérifiez votre réseau Wi-Fi et votre routeur. Redémarrez le routeur.
Nouveau routeur installé ou configuration du routeur modifiée.	Pour reconfigurer le four et l'appareil mobile, reportez-vous au chapitre « Avant la première utilisation », Connexion sans fil.
La puissance du signal du réseau sans fil est faible.	Placez le routeur le plus près possible du four.
Le signal sans fil est perturbé par un appareil à micro-ondes qui se trouve près du four.	Mettez à l'arrêt l'appareil à micro-ondes.

12.2 Comment gérer : Codes d'erreur



Quand une erreur de logiciel se produit, l'affichage indique un message d'erreur. Cette section présente la liste des problèmes que vous pouvez gérer seul.

 Code et description	 Solution
F111 - La Sonde de cuisson n'est pas correctement insérée dans la prise.	Enfoncez complètement la Sonde de cuisson dans la prise.
F240, F439 - les champs tactiles de l'affichage ne fonctionnent pas correctement.	Nettoyez la surface de l'affichage. Vérifiez que les champs tactiles sont propres.
F601 - problème au niveau du signal Wi-Fi .:	Vérifiez votre connexion réseau. Reportez-vous au chapitre « Avant la première utilisation », Connexion sans fil.
F604 - la première connexion au Wi-Fi : a échoué.	Éteignez le four, rallumez-le et réessayez. Reportez-vous au chapitre « Avant la première utilisation », Connexion sans fil.
F908 - le système du four ne peut pas se connecter au panneau de commande.	Éteignez le four et rallumez-le .

Quand l'un de ces messages d'erreur continue à apparaître sur l'affichage, un sous-système défectueux a peut-être été désactivé. Dans ce cas, vous devez contacter votre revendeur ou un

RENDEMENT ÉNERGÉTIQUE

centre de service agréé. Si l'une de ces erreurs se produit, les autres fonctions du four continueront à fonctionner normalement.

 Code et description	 Solution
F602, F603 - Le Wi-Fi : n'est pas disponible.	Éteignez le four et rallumez-le .

12.3 Données de maintenance

Si vous ne trouvez pas de solution au problème, veuillez contacter votre revendeur ou un service après-vente agréé.

Les informations à fournir au service après-vente figurent sur la plaque signalétique. La plaque signalétique se trouve sur l'encadrement avant de la cavité du four. Ne retirez pas la plaque signalétique de la cavité du four.

Nous vous recommandons de noter ces informations ici :	
Modèle (MOD.)
Référence du produit (PNC)
Numéro de série (S.N.)

13. RENDEMENT ÉNERGÉTIQUE

13.1 Informations produit et Fiche d'informations produit*

Nom du fournisseur	Electrolux
Identification du modèle	COB8S39WZ 944032032 EOB8S39WX 944032009 EOB8S39WZ 944032027 KOBBS39WX 944032007
Index d'efficacité énergétique	61.9
Classe d'efficacité énergétique	A++
Consommation d'énergie avec charge standard et mode traditionnel	1.09 kWh/cycle
Consommation d'énergie avec charge standard et mode air pulsé	0.52 kWh/cycle

RENDEMENT ÉNERGÉTIQUE

Nombre de cavités	1	
Source de chaleur	Électricité	
Volume	70 l	
Type de four	Four encastrable	
Masse	COB8S39WZ	37.0 kg
	EOB8S39WX	36.5 kg
	EOB8S39WZ	37.0 kg
	KOBBS39WX	37.0 kg

* Pour l'Union européenne conformément aux Règlements UE 65/2014 et 66/2014.
Pour la République de Biélorussie conformément à STB 2478-2017, Annexe G ; STB 2477-2017, Annexes A et B.
Pour l'Ukraine conformément à 568/32020.

La classe d'efficacité énergétique n'est pas applicable pour la Russie.

EN 60350-1 - Appareils de cuisson domestiques électriques - Partie 1 : Plages, fours, fours à vapeur et grils - Méthodes de mesure des performances.

13.2 Économie d'énergie



Ce four est doté de caractéristiques qui vous permettent d'économiser de l'énergie lors de votre cuisine au quotidien.

Lorsque le four est en marche, assurez-vous que la porte est bien fermée. Évitez d'ouvrir la porte trop souvent pendant la cuisson. Nettoyez régulièrement le joint de porte et assurez-vous qu'il est bien en place.

Utilisez des plats en métal pour accroître les économies d'énergie.

Dans la mesure du possible, ne préchauffez pas le four avant la cuisson.

Lorsque vous préparez plusieurs plats à la fois, faites en sorte que les pauses entre les cuissons soient aussi courtes que possible.

Cuisson avec ventilation

Si possible, utilisez les fonctions de cuisson avec la ventilation pour économiser de l'énergie.

Chaleur résiduelle

Pour certaines fonctions du four, si un programme avec sélection du temps (Durée ou Fin) est activé et que le temps de cuisson est supérieur à 30 minutes, les éléments chauffants se désactivent automatiquement plus tôt.

L'éclairage et le ventilateur continuent de fonctionner. Lorsque vous éteignez le four, l'affichage montre la chaleur résiduelle. Vous pouvez utiliser cette chaleur pour le maintien au chaud des aliments.

Si la cuisson doit durer plus de 30 minutes, réduisez la température du four au minimum 3 à 10 minutes avant la fin de la cuisson. La chaleur résiduelle à l'intérieur du four poursuivra la cuisson.

Utilisez la chaleur résiduelle pour réchauffer d'autres plats.

Maintien des aliments au chaud

Sélectionnez la température la plus basse possible pour utiliser la chaleur résiduelle et maintenir le repas au chaud. La température ou le voyant de chaleur résiduelle s'affichent.

Cuisson avec l'éclairage éteint

Éteignez l'éclairage en cours de cuisson. Ne l'allumez que lorsque vous en avez besoin.

Chaleur Tournante Humide

Fonction conçue pour économiser de l'énergie en cours de cuisson.

Lorsque vous utilisez cette fonction, l'éclairage s'éteint automatiquement au bout de 30 secondes. Vous pouvez rallumer l'éclairage, mais cela réduira les économies d'énergie.

14. STRUCTURE DES MENUS

14.1 Menu

Appuyez sur  pour ouvrir Menu .

Élément du menu		Application
Cuisson assistée		Indique les programmes automatiques.
Nettoyage		Indique les programmes de nettoyage.
Mes programmes		Indique les réglages favoris.
Options		Pour régler la configuration du four.
Configurations	Connections	Pour régler la configuration du réseau.
	Configuration	Pour régler la configuration du four.
	Service	Affiche la version et la configuration du logiciel.

14.2 Sous-menu pour : Nettoyage

Sous-menu	Application
Séchage	Procédure de séchage de la cavité pour éliminer la condensation qui se forme pendant l'utilisation des fonctions vapeur.
Vidange du réservoir	Procédure pour éliminer l'eau résiduelle du bac à eau après avoir utilisé les fonctions de vapeur.
Nettoyage vapeur	Nettoyage léger
Nettoyage Vapeur Plus	Nettoyage complet.
Détartrage	Nettoyage du circuit de génération de la vapeur des résidus calcaires.
Rinçage	La procédure de rinçage et de nettoyage du circuit du générateur de vapeur après une utilisation fréquente des fonctions vapeur.

14.3 Sous-menu pour : Options

Sous-menu	Application
Eclairage four	Allume et éteint l'éclairage.
Sécurité enfants	Empêche l'activation accidentelle du four. Lorsque l'option est activée, le texte « Sécurité enfants » s'affiche lorsque vous allumez le four. Pour permettre l'utilisation du four, choisissez les lettres du code dans l'ordre alphabétique. L'accès au minuteur, à la télécommande et à l'éclairage est possible avec la Sécurité enfants activée.
Nettoyage conseillé	Active et désactive le rappel.
Indication Du Temps	Allume et éteint l'horloge.
Affichage Heure	Change le format de l'affichage de l'heure.

14.4 Sous-menu pour : Connexions

Sous-menu	Description
Wi-Fi :	Pour activer et désactiver : Wi-Fi .:
Télécommande	Pour activer et désactiver la commande à distance. Option visible uniquement après avoir activé : Wi-Fi .:
Fonctionnement à distance automatique	Pour lancer le fonctionnement à distance automatiquement après avoir appuyé sur DEMARRER. Option visible uniquement après avoir activé : Wi-Fi .:
Réseau	Pour vérifier le statut du réseau et la puissance du signal de : Wi-Fi .:
Ignorer Réseau	Pour désactiver le réseau actuel de la connexion automatique avec le four.

14.5 Sous-menu pour : Configuration

Sous-menu	Description
Langue	Définit la langue du four.
Affichage Luminosité	Règle la luminosité de l'affichage.
Son touches	Active et désactive la tonalité des champs tactiles. Il n'est pas possible de couper la tonalité pour : ①.
Volume alarme	Règle le volume des signaux sonores et des tonalités des touches.
Dureté de l'eau	Définit la dureté de l'eau.
Heure actuelle	Règle l'heure et la date actuelles.

C'EST SIMPLE !

14.6 Sous-menu pour : Service

Sous-menu	Description
Mode démo	Code d'activation / de désactivation : 2468
Version du logiciel	Informations sur la version logicielle.
Réinitialiser tous les réglages	Restaure les réglages d'usine.

15. C'EST SIMPLE !



Avant la première utilisation, vous devez régler :

Langue	Affichage Luminosité	Son touches	Volume alarme	Dureté de l'eau	Heure actuelle
--------	----------------------	-------------	---------------	-----------------	----------------



Familiarisez-vous avec les symboles de base du bandeau de commande et de l'affichage :

 Activez / Désactivez	 Menu	 Mes programmes	 Wi-Fi :	 Minuteur	 Sonde de cuisson	START / STOP
---	---	---	--	---	---	--------------

Pour commencer à utiliser le four

Démarrage rapide		Étape 1	Étape 2	Étape 3
	Pour mettre en fonctionnement le four et commencer la cuisson avec la durée de la fonction et la température par défaut.	Maintenez la touche  .	 ... - sélectionnez la fonction préférée.	Appuyez sur : START .
Arrêt rapide	Éteignez le four, désactivez un écran ou un message à tout moment.	 - appuyez et maintenez enfoncé jusqu'à ce que le four s'éteigne.		

Pour lancer la cuisson

Étape 1	Étape 2	Étape 3	Étape 4	Étape 5
 - appuyez pour allumer le four.	 ... - sélectionnez le mode de cuisson.	 - réglez la température.	OK - appuyez pour confirmer.	START - appuyez pour démarrer la cuisson.



Cuisson à la vapeur - Steamify

Réglez la température Le type de mode de cuisson à la vapeur dépend de la température réglée.

Cuisson 100 % vapeur	Vapeur pour braiser et mijoter	Vapeur pour brunir légèrement	Vapeur pour rôtir et pâtisser
50 - 100 °C	105 - 130 °C	135 - 150 °C	155 - 230 °C

Apprenez à cuisiner plus vite

Utilisez les programmes automatiques pour préparer un plat rapidement avec les réglages par défaut :

Cuisson assistée	Étape 1	Étape 2	Étape 3	Étape 4
	Appuyez sur : 	Appuyez sur : 	Appuyez sur :  Cuisson assistée.	Choisissez le plat.



Utiliser les fonctions rapides pour régler le temps de cuisson

Assist. Fin 10 %

Utilisez la fonction Assist. Fin 10 % pour prolonger la cuisson lorsqu'il ne reste que 10 % du temps de cuisson.

Pour prolonger le temps de cuisson, appuyez sur **+1 min.**

Nettoyez le four avec le nettoyage vapeur

Étape 1	Étape 2	Étape 3
Appuyez sur : 	Appuyez sur : 	Choisissez le mode :

C'EST SIMPLE !

Nettoyez le four avec le nettoyage vapeur	
Nettoyage vapeur	Pour un nettoyage léger.
Nettoyage Vapeur Plus	Pour un nettoyage en profondeur.
Détartrage	Nettoyage du circuit de génération de la vapeur pour éliminer les résidus calcaires.
Rinçage	Pour rincer et nettoyer le circuit de génération de la vapeur après une utilisation fréquente des fonctions vapeur.

16. PRENEZ UN RACCOURCI !

Tous les raccourcis utiles vous sont présentés ici. Vous les trouverez également dans les chapitres correspondants du manuel d'utilisation.

Connexion Wi-Fi



Comment régler : Modes de cuisson



Comment régler : Steamify - Mode de cuisson vapeur



Comment régler Cuisson assistée



Comment régler : Heure de cuisson



Comment différer : Début et fin de cuisson





Comment annuler : Régler le minuteur



Comment utiliser : Sonde de cuisson



17. EN MATIÈRE DE PROTECTION DE L'ENVIRONNEMENT

Recyclez les matériaux portant le symbole . Déposez les emballages dans les conteneurs prévus à cet effet. Contribuez à la protection de l'environnement et à votre sécurité, recyclez vos produits électriques et électroniques. Ne jetez pas les appareils portant le symbole  avec les ordures ménagères. Emmenez un tel produit dans votre centre local de recyclage ou contactez vos services municipaux.

ΣΑΣ ΣΚΕΦΤΟΜΑΣΤΕ

Ευχαριστούμε που επιλέξατε μια συσκευή Electrolux. Επιλέξατε ένα προϊόν που χαρακτηρίζεται από επαγγελματική εμπειρία και καινοτομία δεκαετιών. Έξυπνο και κομψό, έχει σχεδιαστεί για εσάς. Έτσι, όποτε το χρησιμοποιείτε, μπορείτε να είστε ήσυχοι ότι θα επιτυγχάνετε σπουδαία αποτελέσματα κάθε φορά.

Καλωσορίσατε στην Electrolux.

Επισκεφθείτε τον ιστότοπό μας για να:



Βρείτε υποδείξεις χρήσης, φυλλάδια, συμβουλές για την επίλυση προβλημάτων, πληροφορίες σέρβις και επισκευής:

www.electrolux.com/support



Καταχωρίσετε το προϊόν σας, ώστε να έχετε καλύτερο σέρβις:

www.registerelectrolux.com



Αγοράστε αξεσουάρ, αναλώσιμα και γνήσια ανταλλακτικά για τη συσκευή σας:

www.electrolux.com/shop

ΕΞΥΠΗΡΕΤΗΣΗ ΠΕΛΑΤΩΝ ΚΑΙ ΣΕΡΒΙΣ

Χρησιμοποιείτε πάντα μόνο γνήσια ανταλλακτικά.

Όταν επικοινωνείτε με το Εξουσιοδοτημένο Κέντρο Σέρβις, βεβαιωθείτε ότι έχετε διαθέσιμα τα ακόλουθα στοιχεία: Μοντέλο, PNC, Αριθμός σειράς.

Μπορείτε να βρείτε τις πληροφορίες στην πινακίδα τεχνικών χαρακτηριστικών.

 Προειδοποίηση / Προσοχή - Πληροφορίες για την ασφάλεια

 Γενικές πληροφορίες και συμβουλές

 Πληροφορίες σχετικά με το περιβάλλον

Υπόκειται σε αλλαγές χωρίς προειδοποίηση.

ΠΕΡΙΕΧΟΜΕΝΑ

1. ΠΛΗΡΟΦΟΡΙΕΣ ΓΙΑ ΤΗΝ ΑΣΦΑΛΕΙΑ.....251	3. ΠΕΡΙΓΡΑΦΗ ΠΡΟΪΟΝΤΟΣ..... 257
1.1 Ασφάλεια παιδιών και ευπαθών ατόμων.....252	3.1 Γενική επισκόπηση..... 257
1.2 Γενικές πληροφορίες για την ασφάλεια.....252	3.2 Αξεσουάρ.....258
2. ΟΔΗΓΙΕΣ ΓΙΑ ΤΗΝ ΑΣΦΑΛΕΙΑ.....253	4. ΓΙΑ ΕΝΕΡΓΟΠΟΪΗΣΗ ΚΑΙ ΑΠΕΝΕΡΓΟΠΟΪΗΣΗ ΤΟΥ ΦΟΥΡΝΟΥ.....259
2.1 Εγκατάσταση..... 253	4.1 Πίνακας χειριστηρίων.....259
2.2 Ηλεκτρική σύνδεση..... 254	4.2 Οθόνη.....260
2.3 Χρήση..... 255	5. ΠΡΙΝ ΤΗΝ ΠΡΩΤΗ ΧΡΗΣΗ..... 261
2.4 Φροντίδα και καθάρισμα..... 256	5.1 Αρχικός καθαρισμός 261
2.5 Μαγείρεμα με Ατμό.....256	5.2 Πρώτη σύνδεση..... 261
2.6 Εσωτερικός φωτισμός.....256	5.3 Ασύρματη σύνδεση261
2.7 Σέρβις..... 257	5.4 Άδειες χρήσης λογισμικού.....263
2.8 Απόρριψη..... 257	5.5 Αρχική προθέρμανση.....263

5.6 Τρόπος ρύθμισης: Σκληρότητα νερού.....	263	11.3 Τρόπος χρήσης: Καθάρισμα με ατμό.....	283
6. ΚΑΘΗΜΕΡΙΝΉ ΧΡΪΣΗ.....	264	11.4 Υπενθύμιση Καθαρισμού.....	284
6.1 Τρόπος ρύθμισης: Προγράμματα θέρμανσης.....	264	11.5 Τρόπος χρήσης: Αφαίρεση αλάτων.....	284
6.2 Τρόπος ρύθμισης: Steamify - Πρόγραμμα ατμού.....	265	11.6 Υπενθύμιση αφαίρεσης αλάτων.....	285
6.3 Τρόπος ρύθμισης: Μαγείρεμα με βοήθεια.....	267	11.7 Τρόπος χρήσης: Ξέβγαλμα.....	286
6.4 Προγράμματα.....	267	11.8 Υπενθύμιση στεγνώματος.....	286
6.5 Σημειώσεις σχετικά με: Υγρός Θερμός Αέρας	270	11.9 Τρόπος χρήσης: Ξήρανση.....	286
7. ΛΕΙΤΟΥΡΓΙΕΣ ΡΟΛΟΓΙΟΥ.....	271	11.10 Τρόπος χρήσης: Άδειασμα δοχείου.....	286
7.1 Περιγραφή λειτουργιών ρολογιού.....	271	11.11 Τρόπος αφαίρεσης και τοποθέτησης: Πόρτα.....	287
7.2 Τρόπος ρύθμισης: Λειτουργίες ρολογιού.....	271	11.12 Τρόπος αντικατάστασης: Λαμπτήρας.....	288
8. ΤΡΟΠΟΣ ΧΡΪΣΗΣ: ΑΞΕΣΟΥΑΡ.....	273	12. ΑΝΤΙΜΕΤΩΠΙΣΗ ΠΡΟΒΛΗΜΑΤΩΝ.....	289
8.1 Εισαγωγή αξεσουάρ.....	273	12.1 Τι να κάνετε αν.....	290
8.2 Αισθ. Φαγητού.....	274	12.2 Τρόπος αντιμετώπισης: Κωδικόι σφάλματος.....	291
9. ΠΡΟΣΘΕΤΕΣ ΛΕΙΤΟΥΡΓΙΕΣ.....	276	12.3 Δεδομένα Σέρβις.....	292
9.1 Τρόπος αποθήκευσης: Αγαπημένα.....	276	13. ΕΝΕΡΓΕΙΑΚΉ ΑΠΟΔΟΣΗ.....	292
9.2 Κλειδωμα πλήκτρων.....	276	13.1 Πληροφορίες Προϊόντος και Φύλλο Πληροφοριών Προϊόντος*.....	292
9.3 Αυτόματη απενεργοποίηση.....	277	13.2 Εξοικονόμηση ενέργειας.....	293
9.4 Ανεμιστήρας.....	277	14. ΔΟΜΉ ΜΕΝΟΥ.....	294
10. ΥΠΟΔΕΪΕΙΣ ΚΑΙ ΣΥΜΒΟΥΛΕΣ.....	277	14.1 Μενού.....	294
10.1 Συστάσεις μαγειρέματος.....	277	14.2 Υπομενού για : Καθαρισμός.....	295
10.2 Υγρός Θερμός Αέρας	277	14.3 Υπομενού για: Επιλογές.....	295
10.3 Υγρός Θερμός Αέρας - προτεινόμενα αξεσουάρ.....	278	14.4 Υπομενού για: Συνδέσεις.....	296
10.4 Πίνακες μαγειρέματος για ινστιτούτα δοκιμών.....	279	14.5 Υπομενού για: Ρύθμιση.....	296
11. ΦΡΟΝΤΙΔΑ ΚΑΙ ΚΑΘΑΡΙΣΜΑ.....	282	14.6 Υπομενού για: Σέρβις.....	297
11.1 Σημειώσεις για τον καθαρισμό... ..	282	15. ΕΪΝΑΙ ΠΑΝΕΎΚΟΛΟ!.....	297
11.2 Τρόπος αφαίρεσης: Στηρίγματα σχαρών	283	16. ΧΡΗΣΙΜΟΠΟΪΗΣΤΕ ΜΙΑ ΣΥΝΤΟΜΕΥΣΗ!.....	299

1. ⚠ ΠΛΗΡΟΦΟΡΪΕΣ ΓΙΑ ΤΗΝ ΑΣΦΑΛΕΙΑ

Πριν από την εγκατάσταση και τη χρήση της συσκευής, διαβάστε προσεκτικά τις παρεχόμενες οδηγίες. Ο κατασκευαστής δεν είναι υπεύθυνος για τυχόν τραυματισμούς ή ζημιές που είναι αποτέλεσμα λανθασμένης εγκατάστασης ή

χρήσης. Να φυλάσσετε πάντα αυτές τις οδηγίες σε ένα ασφαλές μέρος με εύκολη πρόσβαση για μελλοντική αναφορά.

1.1 Ασφάλεια παιδιών και ευπαθών ατόμων

- Τα παιδιά πρέπει να εποπτεύονται ώστε να διασφαλίζεται ότι δεν παίζουν με τη συσκευή και κινητές συσκευές με το My Electrolux Kitchen.
- Φυλάσσετε όλα τα υλικά συσκευασίας μακριά από τα παιδιά και απορρίψτε τα κατάλληλα.
- ΠΡΟΕΙΔΟΠΟΙΗΣΗ: Κρατάτε τα παιδιά και τα κατοικίδια ζώα μακριά από τη συσκευή όταν λειτουργεί ή όταν ψύχεται. Τα προσβάσιμα μέρη θερμαίνονται κατά τη χρήση.
- Εάν η συσκευή διαθέτει διάταξη ασφαλείας για παιδιά, θα πρέπει να είναι ενεργοποιημένη.
- Τα παιδιά δεν πρέπει να εκτελούν τον καθαρισμό και τη συντήρηση που εκτελεί ο χρήστης στη συσκευή χωρίς επίβλεψη.

1.2 Γενικές πληροφορίες για την ασφάλεια

- Η εγκατάσταση αυτής της συσκευής και η αντικατάσταση του καλωδίου πρέπει να εκτελείται μόνο από κατάλληλα καταρτισμένο άτομο.
- Μην χρησιμοποιείτε τη συσκευή πριν την εγκαταστήσετε στην ενσωματωμένη δομή.
- Πριν από οποιαδήποτε εργασία συντήρησης, αποσυνδέετε τη συσκευή από την πρίζα.
- Εάν το καλώδιο τροφοδοσίας έχει υποστεί φθορές, θα πρέπει να αντικατασταθεί από τον κατασκευαστή, το Εξουσιοδοτημένο Κέντρο Σέρβις ή ένα κατάλληλα καταρτισμένο άτομο, ώστε να αποφευχθεί τυχόν κίνδυνος από το ηλεκτρικό ρεύμα.
- ΠΡΟΕΙΔΟΠΟΙΗΣΗ: Βεβαιωθείτε ότι η συσκευή είναι απενεργοποιημένη προτού αντικαταστήσετε τον λαμπτήρα για την αποφυγή πιθανότητας ηλεκτροπληξίας.

- **ΠΡΟΕΙΔΟΠΟΙΗΣΗ:** Η συσκευή και τα προσβάσιμα μέρη της θερμαίνονται κατά τη χρήση. Χρειάζεται προσοχή για να μην αγγίζετε τις αντιστάσεις.
- Χρησιμοποιείτε πάντα γάντια φούρνου όταν αφαιρείτε ή εισάγετε εξαρτήματα ή σκεύη.
- Χρησιμοποιείτε μόνο τον αισθητήρα φαγητού (αισθητήρα θερμοκρασίας πυρήνα) που συνιστάται για αυτή τη συσκευή.
- Για να αφαιρέσετε τα στηρίγματα σχαρών, πρώτα τραβήξτε το μπροστινό άκρο του στηρίγματος σχάρας και κατόπιν το πίσω άκρο από τα πλαϊνά τοιχώματα. Τοποθετήστε τις πλευρικές σχάρες στη θέση τους, ακολουθώντας την παραπάνω διαδικασία με την αντίστροφη σειρά.
- Μη χρησιμοποιείτε ατμοκαθαριστή για τον καθαρισμό της συσκευής.
- Μη χρησιμοποιείτε ισχυρά λειαντικά καθαριστικά ή αιχμηρές μεταλλικές ξύστρες για να καθαρίσετε τη γυάλινη πόρτα, καθώς μπορεί να χαράξουν την επιφάνεια και αυτό μπορεί να προκαλέσει θραύση του γυαλιού.

2. ΟΔΗΓΙΕΣ ΓΙΑ ΤΗΝ ΑΣΦΑΛΕΙΑ

2.1 Εγκατάσταση



ΠΡΟΕΙΔΟΠΟΙΗΣΗ!

Η εγκατάσταση αυτής της συσκευής πρέπει να εκτελείται μόνο από κατάλληλα καταρτισμένο άτομο.

- Αφαιρέστε όλα τα υλικά της συσκευασίας.
- Εάν η συσκευή έχει υποστεί ζημιά, μην προβείτε σε εγκατάσταση ή χρήση της.
- Ακολουθείτε τις οδηγίες εγκατάστασης που παρέχονται με τη συσκευή.
- Πάντα να προσέχετε όταν μετακινείτε τη συσκευή καθώς είναι βαριά. Να χρησιμοποιείτε πάντα γάντια ασφαλείας και κλειστά παπούτσια.
- Μην τραβάτε τη συσκευή από τη λαβή.
- Τοποθετήστε τη συσκευή σε κατάλληλο και ασφαλές μέρος που πληροί τις απαιτήσεις εγκατάστασης.
- Τηρείτε την ελάχιστη απόσταση από άλλες συσκευές και μονάδες.
- Πριν τοποθετήσετε τη συσκευή, ελέγξτε αν η πόρτα του φούρνου ανοίγει χωρίς συγκράτηση.
- Η συσκευή είναι εξοπλισμένη με ηλεκτρικό σύστημα ψύξης. Πρέπει να λειτουργεί με την ηλεκτρική παροχή.

Ελάχιστο ύψος ντουλαπιού (Ελάχιστο ύψος ντουλαπιού κάτω από τον πάγκο)	578 (600) mm
Πλάτος ντουλαπιού	560 mm
Βάθος ντουλαπιού	550 (550) mm
Ύψος μπροστινού μέρους της συσκευής	594 mm
Ύψος πίσω μέρους της συσκευής	576 mm
Πλάτος μπροστινού μέρους της συσκευής	595 mm
Πλάτος πίσω μέρους της συσκευής	559 mm
Βάθος της συσκευής	567 mm
Βάθος εντοιχισμού της συσκευής	546 mm
Βάθος με ανοιχτή πόρτα	1027 mm
Ελάχιστο μέγεθος ανοίγματος εξαερισμού. Άνοιγμα στο κάτω μέρος της πίσω πλευράς	560 x 20 mm
Μήκος καλωδίου ηλεκτρικής τροφοδοσίας. Το καλώδιο είναι τοποθετημένο στη δεξιά γωνία στην πίσω πλευρά	1500 mm
Βίδες τοποθέτησης	4 x 25 mm

2.2 Ηλεκτρική σύνδεση



ΠΡΟΕΙΔΟΠΟΙΗΣΗ!

Κίνδυνος πυρκαγιάς και ηλεκτροπληξίας.

- Όλες οι ηλεκτρικές συνδέσεις πρέπει να πραγματοποιούνται από επαγγελματία ηλεκτρολόγο.
- Η συσκευή πρέπει να είναι γειωμένη.
- Βεβαιωθείτε ότι οι παράμετροι στην πινακίδα τεχνικών χαρακτηριστικών είναι συμβατές με τις ονομαστικές τιμές ηλεκτρικού ρεύματος της παροχής ρεύματος.
- Χρησιμοποιείτε πάντα σωστά εγκατεστημένη πρίζα με προστασία κατά της ηλεκτροπληξίας.
- Μη χρησιμοποιείτε πολύπριζα και μπαλαντέζες.
- Προσέχετε να μην προκληθεί ζημιά στο φως τροφοδοσίας και το καλώδιο τροφοδοσίας. Σε περίπτωση που πρέπει να αντικατασταθεί το καλώδιο τροφοδοσίας της συσκευής, η αντικατάσταση πρέπει να γίνει από το Εξουσιοδοτημένο Κέντρο Σέρβις μας.
- Μην επιτρέπεται σε καλώδια τροφοδοσίας να βρίσκονται κοντά ή να έρχονται σε επαφή με την πόρτα της συσκευής ή με την εσοχή κάτω από τη συσκευή, ιδιαίτερα όταν βρίσκεται σε λειτουργία ή η πόρτα είναι ζεστή.

- Η προστασία από ηλεκτροπληξία των υπό τάση ή μονωμένων τμημάτων πρέπει να στερεώνεται με τέτοιο τρόπο, ώστε να μην είναι δυνατή η αφαίρεσή της χωρίς εργαλεία.
- Συνδέστε το φις τροφοδοσίας στην πρίζα μόνον αφού έχει ολοκληρωθεί η εγκατάσταση. Μετά την εγκατάσταση, βεβαιωθείτε ότι είναι δυνατή η πρόσβαση στο φις τροφοδοσίας.
- Εάν η πρίζα είναι χαλαρή, μη συνδέετε το φις τροφοδοσίας.
- Μην τραβάτε το καλώδιο τροφοδοσίας για να αποσυνδέσετε τη συσκευή. Τραβάτε πάντα το φις τροφοδοσίας.
- Χρησιμοποιείτε μόνο σωστές μονωτικές διατάξεις: ασφαλειοδιακόπτες, ασφάλειες (βιδωτές ασφάλειες αφαιρούμενες από την υποδοχή), διακόπτες διαφυγής ρεύματος και ρελέ.
- Στην ηλεκτρική εγκατάσταση της συσκευής πρέπει να προβλέπεται μονωτική διάταξη που να επιτρέπει την αποσύνδεση της συσκευής από το δίκτυο ρεύματος από όλους τους πόλους. Η μονωτική διάταξη πρέπει να έχει ελάχιστη απόσταση 3 mm μεταξύ των επαφών.
- Αυτή η συσκευή παρέχεται με φις και καλώδιο τροφοδοσίας.

2.3 Χρήση



ΠΡΟΕΙΔΟΠΟΙΗΣΗ!

Κίνδυνος τραυματισμού, εγκαυμάτων και ηλεκτροπληξίας ή έκρηξης.

- Αυτή η συσκευή προορίζεται μόνο για οικιακή χρήση (εσωτερικοί χώροι).
- Μην αλλάζετε τις προδιαγραφές αυτής της συσκευής.
- Φροντίστε τα ανοίγματα αερισμού να είναι ελεύθερα από εμπόδια.
- Μην αφήνετε τη συσκευή χωρίς επιτήρηση κατά τη λειτουργία.
- Απενεργοποιήστε τη συσκευή μετά από κάθε χρήση.
- Προσέχετε όταν ανοίγετε την πόρτα της συσκευής με τη συσκευή σε λειτουργία. Μπορεί να απελευθερωθεί ζεστός αέρας.
- Μην λειτουργείτε τη συσκευή με βρεγμένα χέρια ή όταν είναι σε επαφή με νερό.
- Μην ασκείτε πίεση στην ανοιχτή πόρτα.
- Μη χρησιμοποιείτε τη συσκευή ως επιφάνεια εργασίας ή ως επιφάνεια αποθήκευσης αντικειμένων.
- Ανοίξτε την πόρτα της συσκευής προσεκτικά. Η χρήση συστατικών με αλκοόλη μπορεί να δημιουργήσει ένα μείγμα αλκοόλης με αέρα.
- Μην αφήνετε σπίθες ή γυμνές φλόγες να έρθουν σε επαφή με τη συσκευή όταν ανοίγετε την πόρτα.
- Μην τοποθετείτε εύφλεκτα προϊόντα ή στοιχεία που είναι βρεγμένα με εύφλεκτα προϊόντα μέσα, κοντά ή πάνω στη συσκευή.
- Μη μοιράζεστε τον κωδικό πρόσβασης Wi-Fi με άλλους.



ΠΡΟΕΙΔΟΠΟΙΗΣΗ!

Κίνδυνος πρόκλησης ζημιάς στη συσκευή.

- Για την αποφυγή βλάβης ή αποχρωματισμού στο σμάλτο:
 - μην τοποθετείτε σκεύη ή άλλα αντικείμενα μέσα στη συσκευή απευθείας σε επαφή με το κάτω μέρος της.
 - μην τοποθετείτε αλουμινόχαρτο απευθείας σε επαφή με το κάτω μέρος του εσωτερικού της συσκευής.
 - μην τοποθετείτε νερό απευθείας μέσα στη ζεστή συσκευή.
 - μην διατηρείτε υγρά πιάτα και τρόφιμα στη συσκευή αφού τελειώσετε το μαγείρεμα.
 - προσέχετε όταν αφαιρείτε ή τοποθετείτε τα αξεσουάρ.
- Ο αποχρωματισμός της εμαγιέ επιφάνειας ή της επιφάνειας από ανοξειδωτο ατσάλι δεν επηρεάζει την απόδοση της συσκευής.

- Χρησιμοποιήστε ένα βαθύ ταψί για υγρά κέικ. Οι χυμοί φρούτων προκαλούν λεκέδες που μπορεί να είναι μόνιμοι.
- Αυτή η συσκευή προορίζεται μόνο για μαγειρική χρήση. Δεν μπορεί να χρησιμοποιηθεί για άλλους σκοπούς, όπως για παράδειγμα για τη θέρμανση δωματίου.
- Να μαγειρεύετε πάντα με την πόρτα του φούρνου κλειστή.
- Αν η συσκευή έχει εγκατασταθεί πίσω από ένα πλαίσιο επίπλου (π.χ. μια πόρτα) φροντίστε η πόρτα να μην είναι ποτέ κλειστή όσο η συσκευή βρίσκεται σε λειτουργία. Μπορεί να συσσωρευτεί θερμότητα και υγρασία σε ένα κλειστό πλαίσιο επίπλου και να προκληθεί ζημιά στη συσκευή, την κατοικία ή το δάπεδο. Μην κλείνετε το πλαίσιο του επίπλου προτού η συσκευή κρυώσει μετά τη χρήση.

2.4 Φροντίδα και καθάρισμα



ΠΡΟΕΙΔΟΠΟΙΗΣΗ!

Κίνδυνος τραυματισμού, πυρκαγιάς, ή βλάβης της συσκευής.

- Πριν από την πραγματοποίηση συντήρησης, απενεργοποιήστε τη συσκευή και αποσυνδέστε το φις τροφοδοσίας από την πρίζα.
- Βεβαιωθείτε ότι η συσκευή είναι κρύα. Υπάρχει κίνδυνος θραύσης των τζαμιών.
- Αντικαταστήστε άμεσα τα τζάμια της πόρτας όταν έχουν υποστεί ζημιά. Επικοινωνήστε με το Εξουσιοδοτημένο Κέντρο Σέρβις.
- Απαιτείται προσοχή κατά την αφαίρεση της πόρτας από τη συσκευή. Η πόρτα είναι βαριά!
- Καθαρίζετε τακτικά τη συσκευή για να αποτραπεί η φθορά του υλικού της επιφάνειας.
- Καθαρίστε τη συσκευή με ένα υγρό μαλακό πανί. Χρησιμοποιείτε μόνο ουδέτερα απορρυπαντικά. Μη χρησιμοποιείτε λειαντικά προϊόντα, σφουγγαράκια που χαράσσουν, διαλύτες ή μεταλλικά αντικείμενα.
- Αν χρησιμοποιείτε σπρέι καθαρισμού για φούρνους, ακολουθείτε τις οδηγίες ασφαλείας στη συσκευασία.

2.5 Μαγείρεμα με Ατμό



ΠΡΟΕΙΔΟΠΟΙΗΣΗ!

Υπάρχει κίνδυνος εγκαυμάτων, καθώς και ζημιάς στη συσκευή.

- Ο ατμός που απελευθερώνεται μπορεί να προκαλέσει εγκαύματα:
 - Προσέχετε όταν ανοίγετε την πόρτα της συσκευής όταν η λειτουργία είναι ενεργοποιημένη. Μπορεί να διαφύγει ατμός.
 - Ανοίγετε την πόρτα της συσκευής με προσοχή μετά την ολοκλήρωση της λειτουργίας μαγειρέματος με ατμό.

2.6 Εσωτερικός φωτισμός



ΠΡΟΕΙΔΟΠΟΙΗΣΗ!

Κίνδυνος ηλεκτροπληξίας.

- Σχετικά με τον/τους λαμπτήρα/λαμπτήρες εντός αυτού του προϊόντος και τους ανταλλακτικούς λαμπτήρες που πωλούνται ξεχωριστά: Αυτοί οι λαμπτήρες προορίζονται ώστε να αντέχουν σε εξαιρετικά δύσκολες συνθήκες σε οικιακές συσκευές, όπως σε θερμοκρασίες, δονήσεις, υγρασία ή προορίζονται να σηματοδοτούν πληροφορίες σχετικά με τη λειτουργική κατάσταση της συσκευής. Δεν προορίζονται για χρήση σε άλλες εφαρμογές και δεν είναι κατάλληλοι για τον φωτισμό οικιακών χώρων.
- Χρησιμοποιείτε μόνο λαμπτήρες με τις ίδιες προδιαγραφές.

2.7 Σέρβις

- Για την επισκευή της συσκευής, επικοινωνήστε με το Εξουσιοδοτημένο Κέντρο Σέρβις.
- Χρησιμοποιείτε μόνο γνήσια ανταλλακτικά.

2.8 Απόρριψη



ΠΡΟΕΙΔΟΠΟΙΗΣΗ!

Κίνδυνος τραυματισμού ή ασφυξίας.

- Αποσυνδέστε τη συσκευή από την παροχή ρεύματος.
- Κόψτε το καλώδιο τροφοδοσίας κοντά στη συσκευή και απορρίψτε το.
- Αφαιρέστε το μάνταλο της πόρτας για να αποτραπεί ο εγκλεισμός παιδιών ή ζώων μέσα στη συσκευή.

3. ΠΕΡΙΓΡΑΦΉ ΠΡΟΪΟΝΤΟΣ

3.1 Γενική επισκόπηση

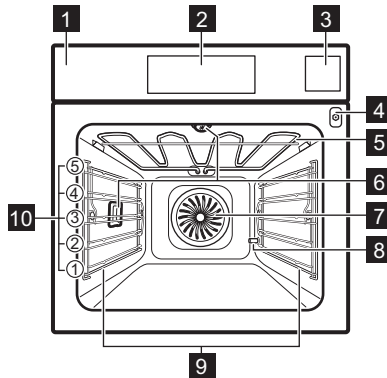

- 1** Πίνακας χειριστηρίων
- 2** Οθόνη
- 3** Θήκη νερού
- 4** Υποδοχή αισθητήρα φαγητού
- 5** Αντίσταση
- 6** Λαμπτήρας
- 7** Ανεμιστήρας
- 8** Αφαίρεση αλάτων από έξοδο σωλήνα
- 9** Στήριξη ραφιού, αφαιρούμενη
- 10** Θέσεις ραφιού

3.2 Αξεσουάρ

Μεταλλική σχάρα

Για μαγειρικά σκεύη, φόρμες για κέικ, ψητά.

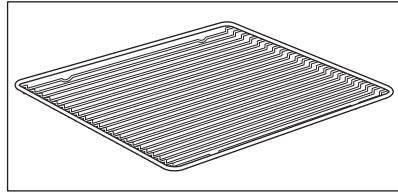

Ταψί ψησίματος

Για κέικ και μπισκότα.

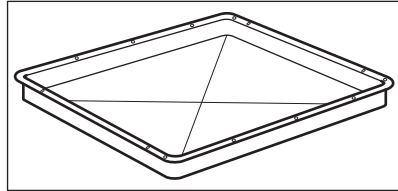

Ταψί ψησίματος / γκριλ

Για το ψήσιμο ή ως ένα σκεύος για τη συλλογή του λίπους.

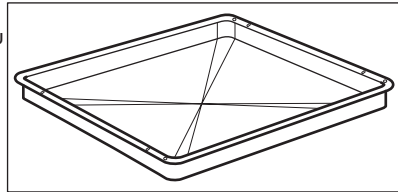

Αισθ. Φαγητού

Για μέτρηση της θερμοκρασίας στο εσωτερικό του φαγητού.

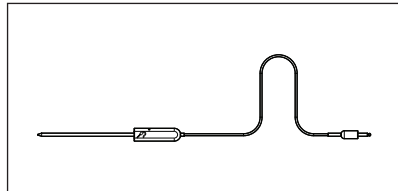

Τηλεσκοπικοί βραχίονες

Για την ευκολότερη τοποθέτηση και αφαίρεση ταψιών και μεταλλικών σχαρών.

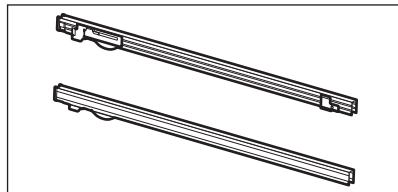

Σετ ψησίματος στον ατμό

Ένα μη διάτρητο και ένα διάτρητο δοχείο φαγητού. Το Σετ ψησίματος στον ατμό αποστραγγίζει το συμπυκνωμένο νερό από το φαγητό κατά τη διάρκεια μαγειρέματος στον ατμό. Χρησιμοποιήστε το για να μαγειρέψετε λαχανικά, ψάρι, στήθος κοτόπουλου. Το σετ δεν είναι κατάλληλο για φαγητά τα οποία χρειάζεται να μαγειρευτούν μέσα σε νερό π.χ. ρύζι, καλαμπόκι πολέντα, ζυμαρικά.

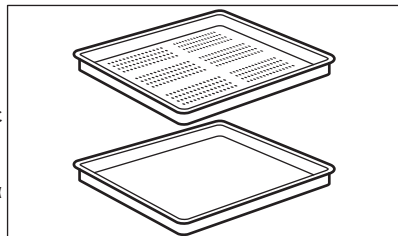

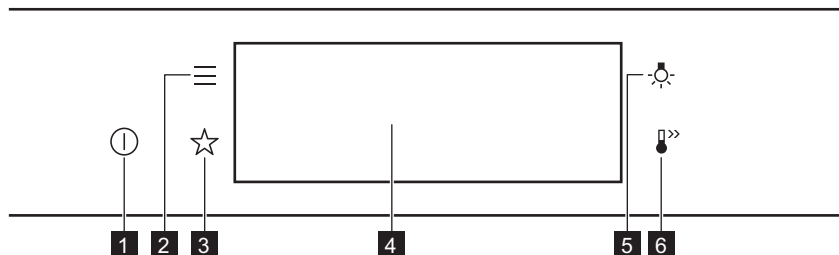

4. ΓΙΑ ΕΝΕΡΓΟΠΟΪΗΣΗ ΚΑΙ ΑΠΕΝΕΡΓΟΠΟΪΗΣΗ ΤΟΥ ΦΟΥΡΝΟΥ

4.1 Πίνακας χειριστηρίων





1	ON / OFF	Πιέστε παρατεταμένα για να ενεργοποιήσετε και να απενεργοποιήσετε τον φούρνο.
2	Μενού	Παραθέτει τις λειτουργίες φούρνου.
3	Αγαπημένα	Παραθέτει τις αγαπημένες ρυθμίσεις.
4	Οθόνη	Εμφανίζει τις τρέχουσες ρυθμίσεις του φούρνου.
5	Διακόπτης λαμπτήρα	Για ενεργοποίηση και απενεργοποίηση του λαμπτήρα.

 <p>Πιέστε το κουμπί</p>	 <p>Μετακινήστε</p>	 <p>Πιέστε παρατεταμένα</p>
Αγγίξτε την επιφάνεια με την άκρη του δακτύλου.	Σύρετε το δάκτυλο στην επιφάνεια.	Αγγίξτε την επιφάνεια για 3 δευτερόλεπτα.

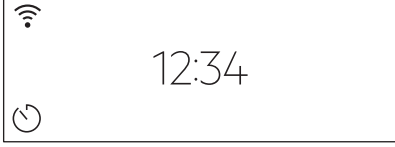

ΓΙΑ ΕΝΕΡΓΟΠΟΪΗΣΗ ΚΑΙ ΑΠΕΝΕΡΓΟΠΟΪΗΣΗ ΤΟΥ ΦΟΥΡΝΟΥ

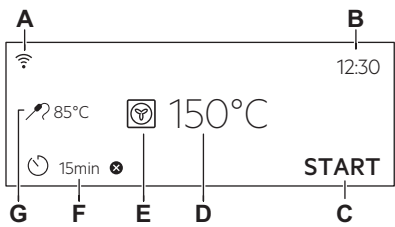
4.2 Οθόνη







	<p>Μετά την ενεργοποίηση, η οθόνη εμφανίζει την κύρια οθόνη με το πρόγραμμα και την προεπιλεγμένη θερμοκρασία.</p>
	<p>Αν δεν χρησιμοποιήσετε τον φούρνο για 2 λεπτά, η οθόνη μεταβαίνει σε κατάσταση αναμονής.</p>
	<p>Όταν μαγειρεύετε, η οθόνη εμφανίζει τις ρυθμισμένες λειτουργίες και άλλες διαθέσιμες επιλογές.</p>
	<p>Η οθόνη με τον μέγιστο αριθμό ρυθμισμένων λειτουργιών.</p> <ul style="list-style-type: none"> A. Wi-Fi B. Ώρα C. ΕΝΑΡΞΗ/ΔΙΑΚΟΠΗ D. Θερμοκρασία E. Προγράμματα θέρμανσης F. Χρονοδιακόπτης G. Αισθ. Φαγητού (μόνο σε επιλεγμένα μοντέλα)

Ενδείξεις οθόνης

Βασικές ενδείξεις - για την πλοήγηση στην οθόνη.

<p>OK Για επιβεβαίωση της επιλογής / ρύθμισης.</p>	<p> Για μετάβαση κατά ένα επίπεδο πίσω στο μενού.</p>	<p> Για αναίρεση της προηγούμενης ενέργειας.</p>	<p> Για την ενεργοποίηση και απενεργοποίηση των επιλογών.</p>
---	--	---	--

Ηχητική προειδοποίηση ενδείξεις λειτουργίας - μόλις παρέλθει ο ρυθμισμένος χρόνος μαγειρέματος, ακούγεται το σήμα.

 Η λειτουργία είναι ενεργοποιημένη.	 Η λειτουργία είναι ενεργοποιημένη. Το μαγείρεμα σταματά αυτόματα.	 Η ηχητική προειδοποίηση είναι απενεργοποιημένη.
Ενδείξεις χρονοδιακόπτη		
 Για ρύθμιση της λειτουργίας: Χρονοκαθυστέρηση έναρξης.	 Για ακύρωση της ρύθμισης.	
Wi-Fi ένδειξη - ο φούρνος μπορεί να συνδεθεί στο Wi-Fi.		
 Η σύνδεση Wi-Fi είναι ενεργοποιημένη.		



5. ΠΡΙΝ ΤΗΝ ΠΡΩΤΗ ΧΡΉΣΗ



ΠΡΟΕΙΔΟΠΟΙΗΣΗ!

Ανατρέξτε στα κεφάλαια σχετικά με την Ασφάλεια.

5.1 Αρχικός καθαρισμός

		
Βήμα 1	Βήμα 2	Βήμα 3
Αφαιρέστε όλα τα αξεσουάρ και τα αφαιρούμενα στηρίγματα σχαρών από τον φούρνο.	Καθαρίστε τον φούρνο και τα εξαρτήματα με ένα μαλακό πανί, ζεστό νερό και ένα ήπιο απορρυπαντικό.	Τοποθετήστε τα εξαρτήματα και τα αποσπώμενα στηρίγματα σχαρών στον φούρνο.

5.2 Πρώτη σύνδεση

Η οθόνη εμφανίζει ένα μήνυμα καλωσορίσματος μετά την πρώτη σύνδεση.



Πρέπει να ρυθμίσετε τα εξής: Γλώσσα, Φωτεινότητα Οθόνης, Ήχοι Πλήκτρων, Ένταση Βομβητή, Σκληρότητα νερού, Ώρα.

5.3 Ασύρματη σύνδεση

Για τη σύνδεση του φούρνου χρειάζεστε:

- Ασύρματο δίκτυο με σύνδεση στο διαδίκτυο.
- Κινητή συσκευή συνδεδεμένη στο ασύρματο δίκτυο σας.

ΠΡΙΝ ΤΗΝ ΠΡΩΤΗ ΧΡΗΣΗ

Βήμα 1	Πραγματοποιήστε λήψη της εφαρμογής για κινητά My Electrolux Kitchen και ακολουθήστε τις οδηγίες για τα επόμενα βήματα.
Βήμα 2	Ενεργοποιήστε τον φούρνο.
Βήμα 3	Πατήστε:  . Επιλέξτε: Ρυθμίσεις / Συνδέσεις.
Βήμα 4	 - σύρετε ή πιέστε για να ενεργοποιήσετε το: Wi-Fi.
Βήμα 5	Η ασύρματη μονάδα του φούρνου θα ξεκινήσει εντός 90 δευτ.

Χρησιμοποιήστε μια συντόμευση!



Συχνότητα	2,4 GHz WLAN	5 GHz WLAN
	2400 - 2483,5 MHz	5150 - 5350 MHz 5470 - 5725 MHz
Πρωτόκολλο	IEEE 802.11b DSSS/ 802.11g/n OFDM	IEEE 802.11 a/n OFDM
Μέγιστη Ισχύς	EIRP < 20 dBm (100 mW)	EIRP < 23 dBm (200 mW)
Μονάδα Wi-Fi	NIU5-50	

Συχνότητα Bluetooth	2400 - 2483,5 MHz
Πρωτόκολλο	LE: DSSS
Μέγιστη Ισχύς	EIRP < 4 dBm (2,5 mW)

Κράτη μέλη της ΕΕ που καλύπτονται από τη διάταξη της οδηγίας 2014/53 / ΕΕ: Βέλγιο, Βουλγαρία, Τσεχία, Δανία, Γερμανία, Εσθονία, Ιρλανδία, Ελλάδα, Ισπανία, Γαλλία, Κροατία, Ιταλία, Κύπρος, Λετονία, Λιθουανία, Λουξεμβούργο, Ουγγαρία, Μάλτα, Ολλανδία, Αυστρία, Πολωνία, Πορτογαλία, Ρουμανία, Σλοβενία, Σλοβακία, Φινλανδία, Σουηδία, Νορβηγία, Ελβετία, Ηνωμένο Βασίλειο, Τουρκία.

5.4 Άδειες χρήσης λογισμικού



Το λογισμικό στο παρόν προϊόν περιέχει στοιχεία που βασίζονται σε δωρεάν λογισμικό ανοιχτού κώδικα. Η Electrolux αναγνωρίζει με ευγνωμοσύνη τη συμβολή των κοινοτήτων ανοιχτού λογισμικού και ρομποτικής στο έργο ανάπτυξης.

Για να αποκτήσετε πρόσβαση στον πηγαίο κώδικα αυτών των στοιχείων δωρεάν λογισμικού ανοιχτού κώδικα, των οποίων οι συνθήκες άδειας χρήσης απαιτούν δημοσίευση και για να δείτε τις πλήρεις πληροφορίες πνευματικών δικαιωμάτων τους και τους ισχύοντες όρους άδειας χρήσης, επισκεφθείτε τη διεύθυνση: <http://electrolux.opensoftwarerepository.com> (folder NIU5).

5.5 Αρχική προθέρμανση



Προθερμάνετε τον άδειο φούρνο πριν από την πρώτη χρήση.

Βήμα 1	Αφαιρέστε όλα τα εξαρτήματα και τα αποσπώμενα στηρίγματα σχαρών από τον φούρνο.
Βήμα 2	Ρυθμίστε τη μέγιστη θερμοκρασία για τη λειτουργία:  . Αφήστε τον φούρνο να λειτουργήσει για 1 ώ.
Βήμα 3	Ρυθμίστε τη μέγιστη θερμοκρασία για τη λειτουργία:  . Αφήστε τον φούρνο να λειτουργήσει για 15 λεπτά.

 Από τον φούρνο μπορεί να αναδυθεί μια οσμή και καπνός κατά τη διάρκεια της προθέρμανσης. Βεβαιωθείτε ότι το δωμάτιο αερίζεται.

5.6 Τρόπος ρύθμισης: Σκληρότητα νερού

Όταν συνδέετε τον φούρνο στην πρίζα, πρέπει να ρυθμίσετε το επίπεδο σκληρότητας του νερού.

Χρησιμοποιήστε το δοκιμαστικό χαρτί που παρέχεται με το σετ ψησίματος στον ατμό.

			
Βήμα 1	Βήμα 2	Βήμα 3	Βήμα 4





ΚΑΘΗΜΕΡΙΝΉ ΧΡΉΣΗ

Τοποθετήστε το δοκιμαστικό χαρτί στο νερό για περίπου 1 δευτερόλεπτο. Μην τοποθετείτε το δοκιμαστικό χαρτί κάτω από τρεχούμενο νερό.	Τινάζτε το δοκιμαστικό χαρτί για να αφαιρέσετε το επιπλέον νερό.	Μετά από 1 λεπτό, ελέγξτε τη σκληρότητα του νερού με τον παρακάτω πίνακα.	Ρυθμίστε το επίπεδο σκληρότητας του νερού: Μενού / Ρυθμίσεις / Ρύθμιση / Σκληρότητα νερού.
--	--	---	--

❗ Τα χρώματα του δοκιμαστικού χαρτιού συνεχίζουν να αλλάζουν. Μην ελέγχετε τη σκληρότητα νερού αφού παρέλθει 1 λεπτό μετά τη δοκιμή.

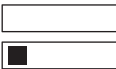
Μπορείτε να αλλάξετε το επίπεδο σκληρότητας του νερού στο μενού: Ρυθμίσεις / Ρύθμιση / Σκληρότητα νερού.

Ο πίνακας εμφανίζει το εύρος σκληρότητας νερού (dH) με το αντίστοιχο επίπεδο επικάλυψης Ασβεστίου και την ταξινόμηση του νερού. Ρυθμίστε το επίπεδο σκληρότητας νερού σύμφωνα με τον πίνακα.

Σκληρότητα νερού		Δοκιμαστικό χαρτί	Επικάλυψη ασβεστίου (mmol/l)	Επικάλυψη ασβεστίου (mg/l)	Ταξινόμηση νερού
Επίπεδο	dH				
1	0 - 7		0 - 1,3	0 - 50	μαλακό
2	8 - 14		1,4 - 2,5	51 - 100	μέσης σκληρότητας
3	15 - 21		2,6 - 3,8	101 - 150	σκληρό
4	≥22		≥ 3,9	≥151	πολύ σκληρό

Όταν το επίπεδο σκληρότητας του νερού βρύσης είναι 4, γεμίζετε τη θήκη νερού με εμφιαλωμένο νερό.

6. ΚΑΘΗΜΕΡΙΝΉ ΧΡΉΣΗ



ΠΡΟΕΙΔΟΠΟΙΗΣΗ!

Ανατρέξτε στα κεφάλαια σχετικά με την Ασφάλεια.

6.1 Τρόπος ρύθμισης: Προγράμματα θέρμανσης

Βήμα 1	Ενεργοποιήστε τον φούρνο. Η οθόνη προβάλλει το προεπιλεγμένο πρόγραμμα.
---------------	---

Βήμα 2	Πιέστε το σύμβολο του προγράμματος για να μεταβείτε στο υπομενού.
Βήμα 3	Επιλέξτε το πρόγραμμα και πιέστε: OK . Η οθόνη εμφανίζει: θερμοκρασία.
Βήμα 4	Ρύθμιση: θερμοκρασία. Πατήστε: OK .
Βήμα 5	Πιέστε: START . Αισθ. Φαγητού - μπορείτε να συνδέσετε τον αισθητήρα οποιαδήποτε στιγμή πριν ή κατά τη διάρκεια του μαγειρέματος.
STOP - πιέστε για να απενεργοποιήσετε το πρόγραμμα.	
Βήμα 6	Απενεργοποιήστε τον φούρνο.

Χρησιμοποιήστε μια συντόμευση!



6.2 Τρόπος ρύθμισης: Steamify - Πρόγραμμα ατμού

Βήμα 1	Ενεργοποιήστε τον φούρνο. Επιλέξτε το σύμβολο του προγράμματος ζεστάματος και πιέστε το για να μεταβείτε στο υπομενού.	
Βήμα 2	Πιέστε το κουμπί . Ρυθμίστε το πρόγραμμα ατμού.	
Βήμα 3	Πιέστε: OK . Στην οθόνη εμφανίζονται οι ρυθμίσεις θερμοκρασίας.	
Βήμα 4	Ρυθμίστε τη θερμοκρασία. Ο τύπος του προγράμματος ατμού εξαρτάται από τη ρυθμισμένη θερμοκρασία.	
Μαγείρεμα μόνο με ατμό 50 - 100 °C	Για μαγείρεμα στον ατμό λαχανικών, δημητριακών, όσπριων, θαλασσινών, τερίν και γλυκών του κουταλιού.	
Ατμός για Μαγειρευτά φαγητά 105 - 130 °C	Για μαγείρεμα σιγοβρασμένου και σιγοψημένου κρέατος ή ψαριού, ψωμιού και πουλερικών, καθώς και για cheesecake και φαγητών στη γάστρα.	

ΚΑΘΗΜΕΡΙΝΉ ΧΡΉΣΗ

Ατμός για Ρόδισμα 135 - 150 °C	Για κρέας, φαγητά στη γάστρα, γεμιστά λαχανικά, ψάρι και ογκρατέν. Χάρη στον συνδυασμό ατμού και θερμότητας, το κρέας αποκτά μια τρυφερή και ζουμερή υφή με μια τραγανή επιφάνεια. Αν ρυθμίσετε τον χρονοδιακόπτη, η λειτουργία γκριλ ενεργοποιείται αυτόματα τα τελευταία λεπτά της διαδικασίας μαγειρέματος για ένα ελαφρύ γκρατινάρισμα του φαγητού.
Ατμός για Ψήσιμο 155 - 230 °C	Για ψητά φαγητά, κρέας, ψάρι, πουλερικά, γεμιστή σφολιάτα, τάρτες, μάφιν, ογκρατέν, λαχανικά και αρτοπαρασκευάσματα. Αν ρυθμίσετε τον χρονοδιακόπτη και τοποθετήσετε το φαγητό στο πρώτο επίπεδο, η κάτω αντίσταση ενεργοποιείται αυτόματα τα τελευταία λεπτά της διαδικασίας μαγειρέματος για να δημιουργήσει στο φαγητό μια τραγανή κρούστα από κάτω.
Βήμα 5	Πιέστε: OK.
Βήμα 6	Πιέστε το κάλυμμα της θήκης νερού για να την ανοίξετε.
Βήμα 7	<p>Γεμίστε τη θήκη νερού με κρύο νερό μέχρι το μέγιστο επίπεδο (περίπου 950 ml) μέχρι να ακουστεί το σήμα ή να εμφανιστεί μήνυμα στην οθόνη. Η ποσότητα νερού επαρκεί για 50 λεπτά περίπου. Μη γεμίσετε τη θήκη νερού πάνω από τη μέγιστη χωρητικότητα της. Υπάρχει κίνδυνος διαρροής νερού, υπερχειλίσσης και πρόκλησης ζημιάς στο ντουλάπι.</p> <div data-bbox="210 919 1028 1058" style="border: 1px solid black; padding: 5px;"><p> ΠΡΟΕΙΔΟΠΟΙΗΣΗ! Χρησιμοποιείτε μόνο κρύο νερό βρύσης. Μη χρησιμοποιείτε φιλτραρισμένο (απιονισμένο) ή αποσταγμένο νερό. Μη χρησιμοποιείτε άλλα υγρά. Μη χρησιμοποιείτε εύφλεκτα ή αλκοολούχα υγρά στη θήκη νερού.</p></div>
Βήμα 8	Σπρώξτε τη θήκη νερού στην αρχική της θέση.
Βήμα 9	Πατήστε: START . Ο ατμός εμφανίζεται μετά από περίπου 2 λεπτά. Όταν ο φούρνος φτάσει στη θερμοκρασία που έχετε ρυθμίσει, ακούγεται το σήμα.
Βήμα 10	Όταν τελειώσει το νερό στη θήκη νερού, ακούγεται το σήμα. Ξαναγεμίστε τη θήκη νερού.
Βήμα 11	Απενεργοποιήστε τον φούρνο.

Βήμα 12	Αδειάστε την θήκη νερού αφού ολοκληρωθεί το μαγείρεμα. Ανατρέξτε στο κεφάλαιο «Φροντίδα και καθάρισμα», Άδειασμα δοχείου.
Βήμα 13	Το υπολειπόμενο νερό μπορεί να συμπυκνωθεί στο εσωτερικό του φούρνου. Μετά το μαγείρεμα, ανοίξτε προσεκτικά την πόρτα του φούρνου. Όταν κρυώσει ο φούρνος, σκουπίστε το εσωτερικό του φούρνου με ένα μαλακό πανί.

Χρησιμοποιήστε μια συντόμευση!



6.3 Τρόπος ρύθμισης: Μαγείρεμα με βοήθεια

Για κάθε φαγητό σε αυτό το υπομενού παρέχεται προτεινόμενο πρόγραμμα και θερμοκρασία. Μπορείτε να ρυθμίσετε τον χρόνο και τη θερμοκρασία.

Για κάποια από τα φαγητά μπορείτε επίσης να μαγειρέψετε με:

- Αυτομ. Προγρ. Βάρους.
- Αισθ. Φαγητού

Ο βαθμός στον οποίο μαγειρεύεται το φαγητό:

- Λίγο ψημένο ή Λιγότερο
- Μεσαία Ψημένο
- Καλοψημένο ή Περισσότερο

Βήμα 1	Ενεργοποιήστε τον φούρνο.
Βήμα 2	Πιέστε:
Βήμα 3	Πιέστε: . Εισαγάγετε: Μαγείρεμα με βοήθεια.
Βήμα 4	Επιλέξτε ένα φαγητό ή έναν τύπο φαγητού.
Βήμα 5	Πιέστε: START .







Χρησιμοποιήστε μια συντόμευση!



6.4 Προγράμματα







ΚΑΘΗΜΕΡΙΝΉ ΧΡΉΣΗ

ΒΑΣΙΚΟ

Πρόγραμμα	Εφαρμογή
 Γκριλ	Για ψήσιμο στο γκριλ λεπτών κομματιών φαγητού καθώς και για φρυγάνισμα ψωμιού.
 Γκριλ με Θερμό Αέρα	Για ψήσιμο μεγάλων μερίδων κρέατος ή πουλερικών με κόκαλα σε μία θέση σχάρας. Για γκρατινάρισμα και για ρόδισμα.
 Θερμός Αέρας	Για ψήσιμο μέχρι και σε τρεις θέσεις σχαρών ταυτόχρονα και για ξήρανση φαγητού. Ρυθμίστε τη θερμοκρασία κατά 20 - 40 °C χαμηλότερα από ό,τι για τη λειτουργία Πάνω/Κάτω Θέρμανση.
 Καταψυγμένα τρόφιμα	Για να γίνουν τραγανά τα έτοιμα φαγητά (π.χ. οι τηγανιτές πατάτες, οι κυδωνάτες πατάτες ή τα σπρινγκ ρολς).
 Πάνω/Κάτω Θέρμανση	Για ψήσιμο σε μία θέση σχάρας.
 Λειτουργία Πίτσα	Για ψήσιμο πίτσας. Για εντατικό ρόδισμα και τραγανή βάση.
 Κάτω Θέρμανση	Για το ψήσιμο κέικ με τραγανή βάση και τη συντήρηση τροφίμων.







ΕΙΔΙΚΑ ΠΡΟΓΡΑΜΜΑΤΑ

Πρόγραμμα	Εφαρμογή
 Διατήρηση	Για τη διατήρηση λαχανικών (π.χ. τουρσί).

Πρόγραμμα	Εφαρμογή
 Αποξήρανση	Για ξήρανση φρούτων, λαχανικών και μανιταριών κομμένων σε φέτες.
 Ζέσταμα πιάτων	Για την προθέρμανση πιάτων για σερβίρισμα.
 Απόψυξη	Για την απόψυξη τροφίμων (λαχανικά και φρούτα). Ο χρόνος απόψυξης εξαρτάται από την ποσότητα και το μέγεθος των κατεψυγμένων τροφίμων.
 Ογκρατέν	Για πιάτα όπως λαζάνια ή πατάτες ογκρατέν. Για γκρατινάρισμα και για ρό-δισμα.
 Χαμηλή Θερμοκρασία	Για την προετοιμασία τρυφερών, ζουμερών ψητών.
 Διατήρηση Θερμότητας	Για να διατηρείτε το φαγητό ζεστό.
 Υγρός Θερμός Αέρας	Αυτή η λειτουργία σχεδιάστηκε για να εξοικονομείτε ενέργεια κατά το ψήσιμο. Όταν χρησιμοποιείτε αυτή τη λειτουργία, η θερμοκρασία στο εσωτερικό του φούρνου μπορεί να διαφέρει από τη ρυθμισμένη θερμοκρασία. Χρησιμοποιείται η υπολειπόμενη θερμότητα. Η θερμαντική ισχύς μπορεί να μειωθεί. Για περισσότερες πληροφορίες, ανατρέξτε στο κεφάλαιο «Καθημερινή χρήση», Σημειώσεις σχετικά με: Υγρός Θερμός Αέρας .

ΑΤΜΟΣ

Πρόγραμμα	Εφαρμογή
 Steamify	Χρησιμοποιήστε ατμό για μαγείρεμα μόνο με ατμό, σιγοβράσιμο, δημιουργία κρούστας και ψήσιμο.

Πρόγραμμα	Εφαρμογή
 <p>Ζέσταμα με ατμό</p>	<p>Το ξαναζέσταμα φαγητού με ατμό αποτρέπει την ξήρανση της επιφάνειας. Η θερμότητα διανέμεται με έναν ήπιο τρόπο, πράγμα το οποίο επιτρέπει την ανάκτηση της γεύσης και του αρώματος του φαγητού σαν να είναι φρεσκομαγειρεμένο. Αυτή η λειτουργία μπορεί να χρησιμοποιηθεί για ξαναζέσταμα του φαγητού απευθείας στο πιάτο. Μπορείτε να ξαναζεστάνετε περισσότερο από ένα πιάτα ταυτόχρονα, χρησιμοποιώντας διαφορετικές θέσεις σχάρας.</p>
 <p>Ψήσιμο Ψωμιού</p>	<p>Χρησιμοποιήστε αυτή τη λειτουργία για να παρασκευάσετε ψωμί και ψωμάκια με σχεδόν επαγγελματικά αποτελέσματα όσον αφορά την τραγανότητα, το χρώμα και τη γυαλάδα της κρούστας.</p>
 <p>Φούσκωμα ζύμης</p>	<p>Για την επιτάχυνση του φουσκώματος της ζύμης με μαγιά. Αποτρέπει την ξήρανση της επιφάνειας της ζύμης και διατηρεί τη ζύμη ελαστική.</p>
 <p>Ατμός Vital</p>	<p>Για μαγείρεμα στον ατμό λαχανικών συνοδευτικών πιάτων, ψαριού</p>
 <p>Υψηλή Υγρασία</p>	<p>Η λειτουργία είναι κατάλληλη για μαγείρεμα ευαίσθητων φαγητών όπως κρέμες, τάρτες, τερίν και ψάρι.</p>
 <p>Χαμηλή Υγρασία</p>	<p>Η λειτουργία είναι κατάλληλη για κρέας, πουλερικά, φαγητά φούρνου και φαγητά στη γάστρα. Χάρη στον συνδυασμό ατμού και θερμότητας, το κρέας αποκτά μια τρυφερή και ζουμερή υφή με μια τραγανή επιφάνεια.</p>

6.5 Σημειώσεις σχετικά με: Υγρός Θερμός Αέρας

Αυτή η λειτουργία χρησιμοποιούνταν για συμμόρφωση με την τάξη ενεργειακής απόδοσης και τις απαιτήσεις για τον οικολογικό σχεδιασμό σύμφωνα με τα πρότυπα της ΕΕ 65/2014 και ΕΕ 66/2014. Δοκιμές σύμφωνα με το EN 60350-1.

Η πόρτα του φούρνου θα πρέπει να είναι κλειστή κατά τη διάρκεια του μαγειρέματος, έτσι ώστε η λειτουργία να μη διακόπτεται και ο φούρνος να λειτουργεί με την υψηλότερη δυνατή ενεργειακή απόδοση.

Όταν χρησιμοποιείτε αυτήν τη λειτουργία, ο λαμπτήρας απενεργοποιείται αυτόματα μετά από 30 δευτερόλεπτα.

Για τις οδηγίες μαγειρέματος ανατρέξτε στο κεφάλαιο «Υποδείξεις και συμβουλές» Υγρός Θερμός Αέρας. Για γενικές συστάσεις εξοικονόμησης ενέργειας, ανατρέξτε στο κεφάλαιο «Ενεργειακή Απόδοση», Εξοικονόμηση Ενέργειας.

7. ΛΕΙΤΟΥΡΓΙΕΣ ΡΟΛΟΓΙΟΥ

7.1 Περιγραφή λειτουργιών ρολογιού

Λειτουργία ρολογιού	Εφαρμογή
Χρόνος μαγειρέματος	Για ρύθμιση της διάρκειας του μαγειρέματος. Μέγιστη διάρκεια 23 h 59 min.
Τέλος ενέργειας	Για ρύθμιση των ενεργειών όταν ο χρονοδιακόπτης σταματήσει.
Χρονοκαθυστέρηση έναρξης	Για αναβολή της έναρξης ή / και του τέλους του μαγειρέματος.
Παράταση Χρόνου	Για την επέκταση του χρόνου μαγειρέματος.
Υπενθύμιση	Για να ρυθμίσετε αντίστροφη μέτρηση. Η μέγιστη διάρκεια είναι 23 h 59 min. Η λειτουργία αυτή δεν έχει καμία επίδραση στη λειτουργία του φούρνου.
Χρονοδιακόπτης λειτουργίας	Παρακολουθεί τη διάρκεια λειτουργίας. Χρονοδιακόπτης λειτουργίας - μπορείτε να την ενεργοποιήσετε και να την απενεργοποιήσετε.

7.2 Τρόπος ρύθμισης: Λειτουργίες ρολογιού

Πώς να ρυθμίσετε το ρολόι	
Βήμα 1	Πιέστε: Ωρα.
Βήμα 2	Ρυθμίστε τον χρονοδιακόπτη. Πιέστε: OK.

Πώς να ρυθμίσετε τον χρόνο μαγειρέματος	
Βήμα 1	Επιλέξτε το πρόγραμμα και ρυθμίστε τη θερμοκρασία.
Βήμα 2	Πιέστε:  .
Βήμα 3	Ρυθμίστε τον χρονοδιακόπτη. Πιέστε: OK.

Χρησιμοποιήστε μια συντόμευση!



Πώς να ορίσετε την επιλογή τέλους	
Βήμα 1	Επιλέξτε το πρόγραμμα και ρυθμίστε τη θερμοκρασία.
Βήμα 2	Πιέστε:  .
Βήμα 3	Ρυθμίστε τον χρόνο μαγειρέματος.
Βήμα 4	Πατήστε: ● ● ● .
Βήμα 5	Πιέστε: Τέλος ενέργειας.
Βήμα 6	Επιλέξτε τις προτιμώμενες: Τέλος ενέργειας.
Βήμα 7	Πιέστε: OK. Επαναλάβετε το βήμα μέχρι η οθόνη να εμφανίσει την κύρια οθόνη.

Πώς να ρυθμίσετε την καθυστέρηση έναρξης του μαγειρέματος	
Βήμα 1	Ρυθμίστε το πρόγραμμα και τη θερμοκρασία.
Βήμα 2	Πιέστε:  .
Βήμα 3	Ρυθμίστε τον χρόνο μαγειρέματος.
Βήμα 4	Πατήστε: ● ● ● .
Βήμα 5	Πιέστε: Χρονοκαθυστέρηση έναρξης.
Βήμα 6	Επιλέξτε την τιμή.
Βήμα 7	Πιέστε: OK. Επαναλάβετε το βήμα μέχρι η οθόνη να εμφανίσει την κύρια οθόνη.

Πώς να επεκτείνετε τον χρόνο μαγειρέματος
Όταν έχει απομείνει το 10% του χρόνου μαγειρέματος και το φαγητό δεν είναι έτοιμο, μπορείτε να παρατείνετε τον χρόνο μαγειρέματος. Μπορείτε επίσης να αλλάξετε το πρόγραμμα.

Πώς να επεκτείνετε τον χρόνο μαγειρέματος

Πιέστε το **+1min** για να επεκτείνετε τον χρόνο μαγειρέματος.

Πώς να αλλάξετε τις ρυθμίσεις του χρονοδιακόπτη

Βήμα 1 Πιέστε: 

Βήμα 2 Ρυθμίστε την τιμή του χρονοδιακόπτη.

Βήμα 3 Πιέστε: **OK**.

Μπορείτε να αλλάξετε τον ρυθμισμένο χρόνο κατά τη διάρκεια του μαγειρέματος ανά πάσα στιγμή.

8. ΤΡΟΠΟΣ ΧΡΗΣΗΣ: ΑΞΕΣΟΥΑΡ

8.1 Εισαγωγή αξεσουάρ

Μια μικρή εγκοπή στο πάνω μέρος αυξάνει την ασφάλεια. Οι εγκοπές λειτουργούν και ως ασφάλειες ανατροπής. Το υπερυψωμένο πλαίσιο γύρω από τη σχάρα αποτρέπει την ολίσθηση των μαγειρικών σκευών από αυτήν.

Μεταλλική σχάρα:

Σπρώξτε τη σχάρα ανάμεσα στις ράβδους οδήγησης του στηρίγματος της σχάρας.

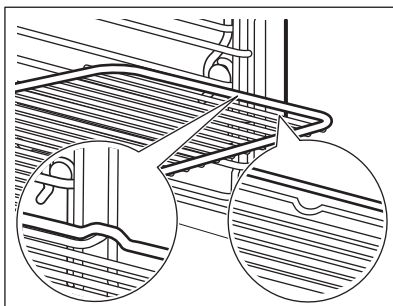

Ταψί ψησίματος /Βαθύ ταψί:

Σπρώξτε το ταψί ανάμεσα στις ράβδους οδήγησης του στηρίγματος σχαρών.

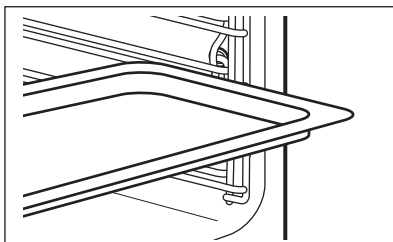

Μεταλλική σχάρα, Ταψί ψησίματος /Βαθύ ταψί:

Σπρώξτε το ταψί ανάμεσα στις ράβδους οδήγησης του στηρίγματος σχαρών και τη μεταλλική σχάρα στις επάνω ράβδους οδήγησης.

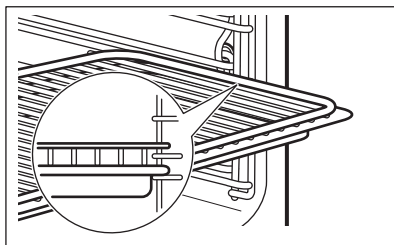

8.2 Αισθ. Φαγητού

Αισθ. Φαγητού- μετράει τη θερμοκρασία στο εσωτερικό του φαγητού. Μπορείτε να το χρησιμοποιήσετε με κάθε πρόγραμμα.

Υπάρχουν δύο θερμοκρασίες που πρέπει να ρυθμιστούν:

°C	
Η θερμοκρασία φούρνου τουλάχιστον 120 °C.	Η θερμοκρασία του πυρήνα του φαγητού.

Για καλύτερα αποτελέσματα μαγειρέματος:

Τα υλικά θα πρέπει να βρισκονται σε θερμοκρασία δωματίου.	Μην τον χρησιμοποιείτε με υγρά φαγητά.	Κατά τη διάρκεια του μαγειρέματος πρέπει να παραμένει μέσα στο φαγητό.
---	--	--

Ο φούρνος υπολογίζει τον χρόνο ολοκλήρωσης του μαγειρέματος κατά προσέγγιση. Εξαρτάται από την ποσότητα του φαγητού, τη λειτουργία και τη θερμοκρασία φούρνου που ρυθμίσατε.

Τρόπος χρήσης: Αισθ. Φαγητού

Βήμα 1	Ενεργοποιήστε τον φούρνο.
Βήμα 2	Ρυθμίστε ένα πρόγραμμα και, αν χρειάζεται, τη θερμοκρασία φούρνου.
Βήμα 3	Εισαγάγετε: Αισθ. Φαγητού.
Κρέας, πουλερικά και ψάρι	Γάστρα

Εισαγάγετε το άκρο του Αισθ. Φαγητού στο κέντρο του κρέατος ή του ψαριού, στο πιο παχύ μέρος, αν είναι δυνατόν. Βεβαιωθείτε ότι τουλάχιστον τα 3/4 του Αισθ. Φαγητού είναι εντός του φαγητού.

Εισαγάγετε το άκρο του Αισθ. Φαγητού ακριβώς στο κέντρο της γάστρας. Ο Αισθ. Φαγητού θα πρέπει να είναι σταθεροποιημένος σε μία θέση κατά τη διάρκεια του μαγειρέματος. Για να το πετύχετε, χρησιμοποιήστε ένα στέρεο υλικό. Χρησιμοποιήστε το χείλος του σκεύους ψησίματος για να στηρίξετε τη χειρολαβή σιλικόνης του Αισθ. Φαγητού. Η άκρη του Αισθ. Φαγητού δεν θα πρέπει να έρχεται σε επαφή με τον πάτο ενός σκεύους ψησίματος.

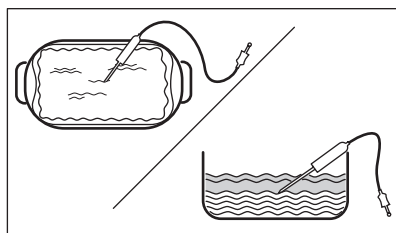
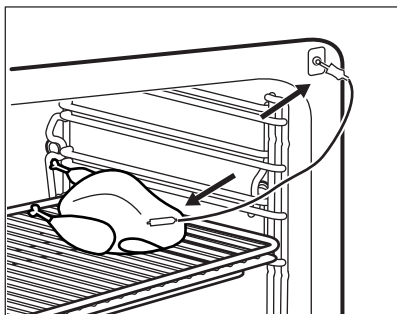

Βήμα 4 Τοποθετήστε το βύσμα του Αισθ. Φαγητού στην υποδοχή που βρίσκεται στο μπροστινό μέρος του φούρνου.
Στην οθόνη εμφανίζεται η τρέχουσα θερμοκρασία του: Αισθ. Φαγητού.

Βήμα 5  - πιέστε για να ορίσετε τη θερμοκρασία πυρήνα του αισθητήρα.

Βήμα 6

- ● ● - πιέστε για να ορίσετε την προτιμώμενη επιλογή:
- Ηχητική προειδοποίηση - όταν το φαγητό φτάσει στη θερμοκρασία πυρήνα, ακούγεται ένα σήμα.
- Ηχητική προειδοποίηση και τερματισμός μαγειρέματος - όταν το φαγητό φτάσει στη θερμοκρασία πυρήνα, ακούγεται ένα σήμα και ο φούρνος σταματά.

Βήμα 7 Ορίστε την επιλογή και πιέστε επανειλημμένα: **OK** για να μεταβείτε στην κύρια οθόνη.

Βήμα 8 Πιέστε: **START** .
Όταν το φαγητό φτάσει στη θερμοκρασία που έχετε ρυθμίσει, ακούγεται το σήμα. Μπορείτε να επιλέξετε να διακόψετε ή να συνεχίσετε το μαγειρέμα ώστε να βεβαιωθείτε ότι το φαγητό έχει μαγειρευτεί καλά.

ΠΡΟΣΘΕΤΕΣ ΛΕΙΤΟΥΡΓΙΕΣ

Βήμα 9	Αφαιρέστε το βύσμα του Αισθ. Φαγητού από την υποδοχή και βγάλτε το σκεύος από τον φούρνο. ΠΡΟΕΙΔΟΠΟΙΗΣΗ! Υπάρχει κίνδυνος εγκαυμάτων καθώς ο Αισθ. Φαγητού θερμαίνεται. Να είστε προσεκτικοί όταν τον αποσυνδέετε και τον αφαιρείτε από το φαγητό.
---------------	---

Χρησιμοποιήστε μια συντόμευση!



9. ΠΡΟΣΘΕΤΕΣ ΛΕΙΤΟΥΡΓΙΕΣ

9.1 Τρόπος αποθήκευσης: Αγαπημένα

Μπορείτε να αποθηκεύσετε τις αγαπημένες σας ρυθμίσεις, όπως πρόγραμμα ζεστάματος, διάρκεια μαγειρέματος, θερμοκρασία ή λειτουργία καθαρισμού. Μπορείτε να αποθηκεύσετε 3 αγαπημένες ρυθμίσεις.

Βήμα 1	Ενεργοποιήστε τον φούρνο.
Βήμα 2	Επιλέξτε την προτιμώμενη ρύθμιση.
Βήμα 3	Πατήστε: . Επιλέξτε: Αγαπημένα.
Βήμα 4	Επιλέξτε: Αποθήκευση των τρεχουσών ρυθμίσεων.
Βήμα 5	Πιέστε + για να προσθέσετε τη ρύθμιση στη λίστα: Αγαπημένα. Πιέστε το κουμπί OK.
	- πιέστε για να επαναφέρετε τη ρύθμιση.
	- πιέστε για να ακυρώσετε τη ρύθμιση.

9.2 Κλείδωμα πλήκτρων



Αυτή η λειτουργία αποτρέπει την ακούσια αλλαγή του προγράμματος.

Βήμα 1	Ενεργοποιήστε τον φούρνο.
Βήμα 2	Ρυθμίστε ένα πρόγραμμα.
Βήμα 3	- πιέστε ταυτόχρονα για να ενεργοποιήσετε τη λειτουργία.

Για να απενεργοποιήσετε τη λειτουργία, επαναλάβετε το βήμα 3.

9.3 Αυτόματη απενεργοποίηση

Για λόγους ασφαλείας, ο φούρνος απενεργοποιείται μετά από λίγη ώρα αν ένα πρόγραμμα ζεστάματος λειτουργεί και δεν αλλάξετε τις ρυθμίσεις.

 (°C)	 (ώ)
30 - 115	12.5
120 - 195	8.5
200 - 230	5.5

Η Αυτόματη απενεργοποίηση δεν λειτουργεί με τις λειτουργίες: Φωτισμός Φούρνου, Αισθ. Φαγητού, Τέλος, Χαμηλή Θερμοκρασία.

9.4 Ανεμιστήρας

Όταν λειτουργεί ο φούρνος, ο ανεμιστήρας ψύξης ενεργοποιείται αυτόματα για να διατηρούνται ψυχρές οι επιφάνειες του φούρνου. Εάν απενεργοποιήσετε τον φούρνο, ο ανεμιστήρας μπορεί να συνεχίσει να λειτουργεί μέχρι να κρυώσει ο φούρνος.

10. ΥΠΟΔΕΪΞΕΙΣ ΚΑΙ ΣΥΜΒΟΥΛΕΣ

10.1 Συστάσεις μαγειρέματος







Οι τιμές θερμοκρασίας και χρόνου μαγειρέματος στους πίνακες είναι μόνο ενδεικτικές. Εξαρτώνται από τις συνταγές, καθώς και από την ποιότητα και ποσότητα των υλικών που χρησιμοποιούνται. Ο καινούριος σας φούρνος μπορεί να ψήνει με διαφορετικό τρόπο σε σχέση με τον φούρνο που είχατε. Οι παρακάτω πίνακες δείχνουν τις συνιστώμενες ρυθμίσεις θερμοκρασίας, χρόνους μαγειρέματος και θέση σχάρας για συγκεκριμένους τύπους φαγητού.

Εάν δεν μπορείτε να βρείτε τις ρυθμίσεις για μια συγκεκριμένη συνταγή, αναζητήστε μια παρόμοια. Για περισσότερες προτάσεις μαγειρέματος, ανατρέξτε στους πίνακες μαγειρέματος στον ιστότοπό μας. Για να βρείτε τις Συμβουλές Μαγειρέματος, δείτε τον αριθμό PNC στην πινακίδα τεχνικών χαρακτηριστικών που βρίσκεται στο μπροστινό πλαίσιο του εσωτερικού του φούρνου.

10.2 Υγρός Θερμός Αέρας

Για καλύτερα αποτελέσματα, ακολουθήστε τις προτάσεις που αναγράφονται στον παρακάτω πίνακα.

		 (°C)		 (min)
Γλυκά ψωμάκια, 16 κομμάτια	ταψί ψησίματος ή ταψί για τα λίπη	180	2	25 - 35
Κέικ Κορμός	ταψί ψησίματος ή ταψί για τα λίπη	180	2	15 - 25
Ψάρι ολόκληρο, 0,2 kg	ταψί ψησίματος ή ταψί για τα λίπη	180	3	15 - 25
Μπισκότα, 16 κομμάτια	ταψί ψησίματος ή ταψί για τα λίπη	180	2	20 - 30
Μακαρόν, 24 κομμάτια	ταψί ψησίματος ή ταψί για τα λίπη	160	2	25 - 35
Κέικ Muffins, 12 κομμάτια	ταψί ψησίματος ή ταψί για τα λίπη	180	2	20 - 30
Αλμυρά αρτοσκευάσματα, 20 κομμάτια	ταψί ψησίματος ή ταψί για τα λίπη	180	2	20 - 30
Μπισκότα βουτύρου, 20 κομμάτια	ταψί ψησίματος ή ταψί για τα λίπη	140	2	15 - 25
Ταρτάκια, 8 κομμάτια	ταψί ψησίματος ή ταψί για τα λίπη	180	2	15 - 25

10.3 Υγρός Θερμός Αέρας - προτεινόμενα αξεσουάρ

Χρησιμοποιείτε σκούρα και μη ανακλαστικά βαθιά ταψιά/φόρμες και δοχεία. Έχουν καλύτερη απορρόφηση θερμότητας από τα ανοιχτόχρωμα και ανακλαστικά σκεύη.







			
Ταψί πίτσας	Πυρίμαχο ταψί	Κεραμικά φορμάκια	Βαθύ ταψί/φόρμα βάσης τάρτας







Σκούρο, μη ανακλαστικό Διαμέτρου 28 cm	Σκούρο, μη ανακλαστικό Διαμέτρου 26 cm	Κεραμικό Διαμέτρου 8 cm, ύψους 5 cm	Σκούρο, μη ανακλαστικό Διαμέτρου 28 cm
---	---	--	---

10.4 Πίνακες μαγειρέματος για ινστιτούτα δοκιμών

Πληροφορίες για ινστιτούτα δοκιμών

Δοκιμές σύμφωνα με το: EN 60350, IEC 60350.

 ΨΗΣΙΜΟ ΣΕ ΕΝΑ ΕΠΙΠΕΔΟ. Ψήσιμο σε βαθιά ταψιά/φόρμες				
		 (°C)	 (Λεπτά)	
Αφράτο κέικ χωρίς λιπαρά	Θερμός Αέρας	140 - 150	35 - 50	2
Αφράτο κέικ χωρίς λιπαρά	Πάνω/Κάτω Θέρμανση	160	35 - 50	2
Μηλόπιτα, 2 φόρμες Ø20 cm	Θερμός Αέρας	160	60 - 90	2
Μηλόπιτα, 2 φόρμες Ø20 cm	Πάνω/Κάτω Θέρμανση	180	70 - 90	1

 ΨΗΣΙΜΟ ΣΕ ΕΝΑ ΕΠΙΠΕΔΟ. Μπισκότα				
 Χρησιμοποιήστε την τρίτη θέση σφάρας.				
		 (°C)	 (Λεπτά)	
Μπισκ. Ζύμ. Κουρού / Ζύμη σε λωρίδες	Θερμός Αέρας	140	25 - 40	





ΥΠΟΔΕΪΞΕΙΣ ΚΑΙ ΣΥΜΒΟΥΛΕΣ



ΨΗΣΙΜΟ ΣΕ ΕΝΑ ΕΠΙΠΕΔΟ. Μπισκότα







Χρησιμοποιήστε την τρίτη θέση σχάρας.

		 (°C)	 (ΛΕΠΤΑ)
Μπισκ. Ζύμ. Κουρού / Ζύμη σε λωρίδες, προθερμάνετε τον άδειο φούρνο	Πάνω/Κάτω Θέρμανση	160	20 - 30
Μικρά κέικ, 20 τεμάχια/ταψί, προθερμάνετε τον άδειο φούρνο	Θερμός Αέρας	150	20 - 35
Μικρά κέικ, 20 τεμάχια/ταψί, προθερμάνετε τον άδειο φούρνο	Πάνω/Κάτω Θέρμανση	170	20 - 30



ΨΗΣΙΜΟ ΣΕ ΠΟΛΛΑ ΕΠΙΠΕΔΑ. Μπισκότα

		 (°C)	 (ΛΕΠΤΑ)	
Μπισκ. Ζύμ. Κουρού / Ζύμη σε λωρίδες	Θερμός Αέρας	140	25 - 45	1 / 4
Μικρά κέικ, 20 τεμάχια/ταψί, προθερμάνετε τον άδειο φούρνο	Θερμός Αέρας	150	23 - 40	1 / 4
Αφράτο κέικ χωρίς λιπαρά	Θερμός Αέρας	160	35 - 50	1 / 4







ΓΚΡΙΛ



Προθερμάνετε τον άδειο φούρνο για 5 λεπτά.



Ψήνετε στο γκριλ με τη μέγιστη ρύθμιση θερμοκρασίας.

		 (ΛΕΠΤΑ)	
Τοστ	Γκριλ	1 - 3	5
Βοδινή μπριζόλα, γυρίστε από την άλλη πλευρά μόλις περάσει ο μισός χρόνος	Γκριλ	24 - 30	4







Πληροφορίες για ιδρύματα δοκιμών

Δοκιμές για τη λειτουργία: Ατμός Vital.

Δοκιμές σύμφωνα με το πρότυπο IEC 60350.



Ρυθμίστε τη θερμοκρασία στους 100 °C.

	 Θήκη (Gastronorm)	 (kg)		 (ΛΕΠΤΑ)	
Μπρόκολο, προθερμάνετε τον άδειο φούρνο	1 x 2/3 διάτρητο	0,3	3	8 - 9	Τοποθετήστε το ταψί ψησίματος στην πρώτη θέση σχάρας.
Μπρόκολο, προθερμάνετε τον άδειο φούρνο	1 x 2/3 διάτρητο	μέγ.	3	10 - 11	Τοποθετήστε το ταψί ψησίματος στην πρώτη θέση σχάρας.

ΦΡΟΝΤΙΔΑ ΚΑΙ ΚΑΘΑΡΙΣΜΑ



Ρυθμίστε τη θερμοκρασία στους 100 °C.



Θήκη
(Gastronorm
)



(kg)



(λεπτά)



Αρακάς, κατε-
ψυγμένος

2 x 2/3 διά-
τρητα

2 x 1,5

2 και 4

Μέχρι η θερμοκρα-
σία στο
ψυχρότε-
ρο σημείο
να φτάσει
τους 85°
C.

Τοποθετήστε
το ταψί ψησί-
ματος στην
πρώτη θέση
σχάρας.

11. ΦΡΟΝΤΙΔΑ ΚΑΙ ΚΑΘΑΡΙΣΜΑ



ΠΡΟΕΙΔΟΠΟΙΗΣΗ!

Ανατρέξτε στα κεφάλαια σχετικά με την Ασφάλεια.

11.1 Σημειώσεις για τον καθαρισμό



Προϊόντα Κα-
θαρισμού

Καθαρίστε την πρόσοψη του φούρνου με ένα μαλακό πανί, ζεστό νερό και ένα ήπιο απορρυπαντικό.

Χρησιμοποιήστε ένα διάλυμα καθαρισμού για να καθαρίσετε τις μεταλλικές επι-
φάνειες.

Καθαρίστε τους λεκέδες με ένα ήπιο απορρυπαντικό.



Καθημερινή
Χρήση

Καθαρίζετε το εσωτερικό του φούρνου μετά από κάθε χρήση. Η συσσώρευση λι-
πών ή άλλων υπολειμμάτων μπορεί να προκαλέσει πυρκαγιά.

Μην αποθηκεύετε φαγητό στον φούρνο για περισσότερο από 20 λεπτά. Σκουπί-
ζετε το εσωτερικό του φούρνου με ένα μαλακό πανί μετά από κάθε χρήση.

 Αξεσουάρ	Καθαρίζετε όλα τα αξεσουάρ μετά από κάθε χρήση και αφήνετέ τα να στεγνώσουν. Χρησιμοποιείτε ένα μαλακό πανί, χλιαρό νερό και ένα ήπιο απορρυπαντικό. Μην καθαρίζετε τα αξεσουάρ σε πλυντήριο πιάτων.
	Μην καθαρίζετε τα αντικολλητικά αξεσουάρ χρησιμοποιώντας ισχυρά καθαριστικά ή αιχμηρά αντικείμενα.

11.2 Τρόπος αφαίρεσης: Στηρίγματα σχαρών

Αφαιρέστε τα στηρίγματα σχαρών για να καθαρίσετε τον φούρνο.

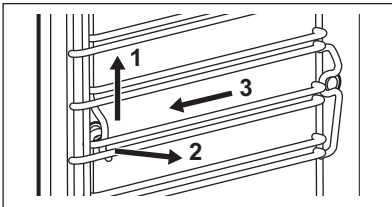
Βήμα 1	Σβήστε τον φούρνο και περιμένετε να κρυώσει.	
Βήμα 2	Τραβήξτε προσεκτικά τα στηρίγματα σχαρών προς τα πάνω και προς τα έξω από την μπροστινή τους ασφάλιση.	
Βήμα 3	Τραβήξτε το μπροστινό τμήμα του στηρίγματος σχαρών για να το αποσπάσετε από το πλαϊνό τοίχωμα.	
Βήμα 4	Τραβήξτε τα στηρίγματα ώστε να αφαιρεθούν από την πίσω ασφάλιση.	
<p>Τοποθετήστε τα στηρίγματα σχαρών, ακολουθώντας την παραπάνω διαδικασία με την αντίστροφη σειρά.</p>		

11.3 Τρόπος χρήσης: Καθάρισμα με ατμό

Προτού ξεκινήσετε:		
Σβήστε τον φούρνο και περιμένετε να κρυώσει.	Αφαιρέστε όλα τα εξαρτήματα και τα αποσπώμενα στηρίγματα σχαρών.	Καθαρίστε το κάτω μέρος του εσωτερικού του φούρνου και το εσωτερικό τζάμι της πόρτας με ένα μαλακό πανί, ζεστό νερό και ένα ήπιο απορρυπαντικό.
Βήμα 1	Γεμίστε τη θήκη νερού στο μέγιστο επίπεδο μέχρι να ακουστεί το σήμα ή να εμφανιστεί μήνυμα στην οθόνη.	
Βήμα 2	Επιλέξτε: Μενού / Καθαρισμός.	

ΦΡΟΝΤΙΔΑ ΚΑΙ ΚΑΘΑΡΙΣΜΑ

Λειτουργία	Περιγραφή	Διάρκεια
Καθάρισμα με ατμό	Ελαφρύς καθαρισμός	30 λεπ.
Καθάρισμα με ατμό Plus	Κανονικός καθαρισμός Ψεκάστε το εσωτερικό του φούρνου με ένα απορρυπαντικό.	75 λεπ.
Βήμα 3	Πιέστε START . Ακολουθήστε τις οδηγίες στην οθόνη. Όταν ολοκληρωθεί ο καθαρισμός ακούγεται το σήμα.	
Βήμα 4	Πιέστε οποιοδήποτε σύμβολο για να απενεργοποιήσετε το σήμα.	
❗ Όταν εκτελείται αυτή η λειτουργία, ο λαμπτήρας είναι απενεργοποιημένος.		

Όταν ολοκληρωθεί ο καθαρισμός:

Απενεργοποιήστε τον φούρνο.	Όταν κρυώσει ο φούρνος, σκουπίστε το εσωτερικό του φούρνου με ένα μαλακό πανί.	Αφήστε την πόρτα του φούρνου ανοιχτή και περιμένετε μέχρι να στεγνώσει το εσωτερικό του φούρνου.
-----------------------------	--	--

11.4 Υπενθύμιση Καθαρισμού

Όταν εμφανίζεται υπενθύμιση στην οθόνη, χρειάζεται να γίνει καθαρισμός.

Χρησιμοποιήστε τη λειτουργία: Καθάρισμα με ατμό Plus.

11.5 Τρόπος χρήσης: Αφαίρεση αλάτων

Προτού ξεκινήσετε:

Σβήστε τον φούρνο και περιμένετε να κρυώσει.	Αφαιρέστε τα εξαρτήματα.	Βεβαιωθείτε ότι η θήκη νερού είναι άδεια.
--	--------------------------	---

Διάρκεια πρώτου μέρους: περίπου 100 λ.

Βήμα 1	Τοποθετήστε το βαθύ ταψί στην πρώτη θέση σχάρας.
Βήμα 2	Τοποθετήστε 250 ml από το προϊόν αφαίρεσης αλάτων στη θήκη νερού.

Βήμα 3	Γεμίστε το υπόλοιπο της θήκης νερού με νερό μέχρι το μέγιστο επίπεδο μέχρι να ακουστεί το σήμα ή να εμφανιστεί μήνυμα στην οθόνη.
Βήμα 4	Επιλέξτε: Μενού / Καθαρισμός.
Βήμα 5	Ενεργοποιήστε τη λειτουργία και ακολουθήστε τις οδηγίες στην οθόνη. Το πρώτο στάδιο της αφαίρεσης αλάτων ξεκινά.
Βήμα 6	Μετά την ολοκλήρωση του πρώτου σταδίου, αδειάστε το βαθύ ταψί και τοποθετήστε το πάλι στην πρώτη θέση σχάρας.
Διάρκεια δεύτερου μέρους: περίπου 35 λ.	
Βήμα 7	Γεμίστε το υπόλοιπο της θήκης νερού με νερό μέχρι το μέγιστο επίπεδο μέχρι να ακουστεί το σήμα ή να εμφανιστεί μήνυμα στην οθόνη.
Βήμα 8	Όταν ολοκληρωθεί η λειτουργία, αφαιρέστε το βαθύ ταψί.
<p>i Όταν εκτελείται αυτή η λειτουργία, ο λαμπτήρας είναι απενεργοποιημένος.</p>	

Όταν ολοκληρωθεί η αφαίρεση αλάτων:

Απενεργοποιήστε τον φούρνο.	Όταν κρυώσει ο φούρνος, σκουπίστε το εσωτερικό του φούρνου με ένα μαλακό πανί.	Αφήστε την πόρτα του φούρνου ανοιχτή και περιμένετε μέχρι να στεγνώσει το εσωτερικό του φούρνου.
<p>i Αν παραμένουν κάποιες επικαθίσεις αλάτων στον φούρνο μετά την αφαίρεση αλάτων, η οθόνη υποδεικνύει να επαναλάβετε τη διαδικασία.</p>		

11.6 Υπενθύμιση αφαίρεσης αλάτων

Υπάρχουν δύο υπενθυμίσεις που σας υποδεικνύουν να αφαιρέσετε τα άλατα του φούρνου. Δεν μπορείτε να απενεργοποιήσετε την υπενθύμιση αφαίρεσης αλάτων.

Τύπος	Περιγραφή
Προαιρετική υπενθύμιση	Σας προτείνει να αφαιρέσετε τα άλατα του φούρνου.
Υποχρεωτική υπενθύμιση	Σας υποχρεώνει να αφαιρέσετε τα άλατα του φούρνου. Αν δεν αφαιρέσετε τα άλατα του φούρνου όταν η υποχρεωτική υπενθύμιση είναι ενεργοποιημένη, οι λειτουργίες ατμού απενεργοποιούνται.

11.7 Τρόπος χρήσης: Ξέβγαλμα

Προτού ξεκινήσετε:	
Σβήστε τον φούρνο και περιμένετε να κρυώσει.	Αφαιρέστε τα εξαρτήματα.

Βήμα 1	Τοποθετήστε το βαθύ ταψί στην πρώτη θέση σχάρας.
Βήμα 2	Γεμίστε τη θήκη νερού με νερό μέχρι το μέγιστο επίπεδο μέχρι να ακουστεί το σήμα ή να εμφανιστεί μήνυμα στην οθόνη.
Βήμα 3	Επιλέξτε: Μενού / Καθαρισμός / Ξέβγαλμα. Διάρκεια: περίπου 30 λεπτά
Βήμα 4	Ενεργοποιήστε τη λειτουργία και ακολουθήστε τις οδηγίες στην οθόνη.
Βήμα 5	Όταν ολοκληρωθεί η λειτουργία, αφαιρέστε το βαθύ ταψί.
ⓘ Όταν εκτελείται αυτή η λειτουργία, ο λαμπτήρας είναι απενεργοποιημένος.	

11.8 Υπενθύμιση στεγνώματος

Μετά το μαγείρεμα με πρόγραμμα ατμού, η οθόνη προτείνει το στέγνωμα του φούρνου. Πατήστε ΝΑΙ για να στεγνώσετε τον φούρνο.

11.9 Τρόπος χρήσης: Ξήρανση

Χρησιμοποιήστε το μετά το μαγείρεμα με πρόγραμμα ατμού ή λειτουργίας καθαρισμού με ατμό για να στεγνώσετε το εσωτερικό του φούρνου.

Βήμα 1	Βεβαιωθείτε ότι ο φούρνος είναι κρύος.
Βήμα 2	Αφαιρέστε όλα τα εξαρτήματα.
Βήμα 3	Επιλέξτε το μενού: Καθαρισμός / Ξήρανση.
Βήμα 4	Ακολουθήστε τις οδηγίες στην οθόνη.

11.10 Τρόπος χρήσης: Άδειασμα δοχείου

Χρησιμοποιήστε την μετά από μαγείρεμα με πρόγραμμα ατμού για να αφαιρέσετε το υπολειπόμενο νερό από τη θήκη νερού.

Προτού ξεκινήσετε:	
Σβήστε τον φούρνο και περιμένετε να κρυώσει.	Αφαιρέστε τα εξαρτήματα.

Βήμα 1	Τοποθετήστε το βαθύ ταψί στην πρώτη θέση σχάρας.
Βήμα 2	Επιλέξτε: Μενού / Καθαρισμός / Άδειασμα δοχείου. Διάρκεια 6 λεπ.
Βήμα 3	Ενεργοποιήστε τη λειτουργία και ακολουθήστε τις οδηγίες στην οθόνη.
Βήμα 4	Όταν ολοκληρωθεί η λειτουργία, αφαιρέστε το βαθύ ταψί.
<p>i Όταν εκτελείται αυτή η λειτουργία, ο λαμπτήρας είναι απενεργοποιημένος.</p>	

11.11 Τρόπος αφαίρεσης και τοποθέτησης: Πόρτα

Μπορείτε να αφαιρέσετε την πόρτα και τα εσωτερικά τζάμια για να τα καθαρίσετε. Ο αριθμός των τζαμιών διαφέρει ανάλογα με το μοντέλο.



ΠΡΟΕΙΔΟΠΟΙΗΣΗ!

Η πόρτα είναι βαριά.



ΠΡΟΣΟΧΗ!

Μεταχειριστείτε προσεκτικά το τζάμι, ειδικά στις άκρες του μπροστινού τζαμιού. Το τζάμι μπορεί να σπάσει.

Βήμα 1	Ανοίξτε πλήρως την πόρτα.	
Βήμα 2	Ανασηκώστε και πιέστε τους μοχλούς σύσφιξης (A) στους δύο μεντεσέδες της πόρτας.	
Βήμα 3	Κλείστε την πόρτα του φούρνου μέχρι την πρώτη θέση ανοίγματος (σε γωνία περίπου 45°). Κρατώντας την πόρτα με ένα χέρι σε κάθε πλευρά, τραβήξτε για να την αφαιρέσετε από τον φούρνο με γωνία προς τα πάνω. Τοποθετήστε την πόρτα επάνω σε ένα απαλό πανί και σε σταθερή επιφάνεια με την εξωτερική πλευρά προς τα κάτω.	

ΦΡΟΝΤΙΔΑ ΚΑΙ ΚΑΘΑΡΙΣΜΑ

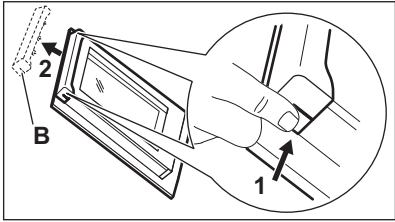
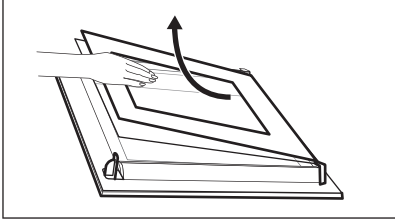
Βήμα 4	Κρατήστε το πλαίσιο της πόρτας (B) στο πάνω άκρο της πόρτας στις δύο πλευρές και σπρώξτε προς τα μέσα για να απασφαλιστεί το κλιπ.	
Βήμα 5	Τραβήξτε το πλαίσιο της πόρτας προς τα εμπρός για να το αφαιρέσετε.	
Βήμα 6	Κρατήστε τα τζάμια της πόρτας από το πάνω άκρο, ένα-ένα, και τραβήξτε τα προς τα πάνω, για να τα αφαιρέσετε από τον οδηγό.	
Βήμα 7	Καθαρίστε το τζάμι με νερό και σαπούνι. Σκουπίστε το τζάμι προσεκτικά. Μην πλένετε τα τζάμια στο πλυντήριο πιάτων.	
Βήμα 8	Μετά τον καθαρισμό, εκτελέστε τα παραπάνω βήματα με την αντίστροφη σειρά.	
Βήμα 9	Τοποθετήστε πρώτα το μικρότερο τζάμι και μετά το μεγαλύτερο και την πόρτα. Βεβαιωθείτε ότι τα τζάμια έχουν τοποθετηθεί στη σωστή θέση, διαφορετικά η επιφάνεια της πόρτας μπορεί να υπερθερμανθεί.	

11.12 Τρόπος αντικατάστασης: Λαμπτήρας

	ΠΡΟΕΙΔΟΠΟΙΗΣΗ! Κίνδυνος ηλεκτροπληξίας. Ο λαμπτήρας μπορεί να είναι ζεστός.
--	--

Προτού αντικαταστήσετε τον λαμπτήρα:

Βήμα 1	Βήμα 2	Βήμα 3
Απενεργοποιήστε τον φούρνο. Περιμένετε να κρυώσει ο φούρνος.	Αποσυνδέστε τον φούρνο από το ρεύμα.	Τοποθετήστε ένα πανί στο κάτω μέρος του εσωτερικού του φούρνου.

Επάνω λαμπτήρας

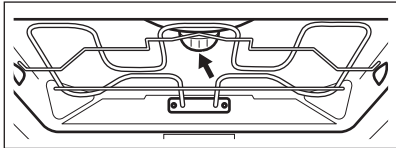
Βήμα 1	Στρέψτε το γυάλινο κάλυμμα για να το αφαιρέσετε.	
Βήμα 2	Αφαιρέστε τον μεταλλικό δακτύλιο και καθαρίστε το γυάλινο κάλυμμα.	
Βήμα 3	Αντικαταστήστε τον λαμπτήρα με κατάλληλο λαμπτήρα ανθεκτικό στη θερμότητα έως 300 °C.	
Βήμα 4	Προσαρτήστε τον μεταλλικό δακτύλιο στο γυάλινο κάλυμμα και τοποθετήστε το στη θέση του.	

Πλαϊνός λαμπτήρας

Βήμα 1	Αφαιρέστε το αριστερό στήριγμα σχαρών για να αποκτήσετε πρόσβαση στον λαμπτήρα.
Βήμα 2	Χρησιμοποιήστε ένα κατσαβίδι Torx 20 για την αφαίρεση του καλύμματος.
Βήμα 3	Αφαιρέστε και καθαρίστε το μεταλλικό πλαίσιο και το λάστιχο.
Βήμα 4	Αντικαταστήστε τον λαμπτήρα με κατάλληλο λαμπτήρα ανθεκτικό στη θερμότητα έως 300 °C.
Βήμα 5	Τοποθετήστε το μεταλλικό πλαίσιο και το λάστιχο. Σφίξτε τις βίδες.
Βήμα 6	Τοποθετήστε στη θέση του το αριστερό στήριγμα σχαρών.



12. ΑΝΤΙΜΕΤΩΠΙΣΗ ΠΡΟΒΛΗΜΑΤΩΝ





ΠΡΟΕΙΔΟΠΟΙΗΣΗ!



Ανατρέξτε στα κεφάλαια σχετικά με την Ασφάλεια.

12.1 Τι να κάνετε αν...

 Ο φούρνος δεν ενεργοποιείται ή δεν θερμαίνεται	
 Πιθανή αιτία	 Αντιμετώπιση
Ο φούρνος δεν είναι συνδεδεμένος σε ηλεκτρική παροχή ή δεν είναι σωστά συνδεδεμένος.	Ελέγξτε αν ο φούρνος είναι σωστά συνδεδεμένος στην ηλεκτρική παροχή.
Το ρολόι δεν έχει ρυθμιστεί.	Ρυθμίστε το ρολόι, για λεπτομέρειες ανατρέξτε στο κεφάλαιο «Λειτουργίες Ρολογιού», Τρόπος ρύθμισης: Λειτουργίες ρολογιού.
Η πόρτα δεν έχει κλείσει σωστά.	Κλείστε εντελώς την πόρτα.
Έχει καεί η ασφάλεια.	Ελέγξτε ότι η ασφάλεια είναι η αιτία του προβλήματος. Αν το πρόβλημα με την ασφάλεια επαναληφθεί, επικοινωνήστε με επαγγελματία ηλεκτρολόγο.
Είναι ενεργοποιημένο το «Κλειδ. ασφ. για παιδ.» του φούρνου.	Ανατρέξτε στο κεφάλαιο «Μενού», Υπομενού για: Επιλογές.



 Εξαρτήματα	
 Περιγραφή	 Αντιμετώπιση
Ο λαμπτήρας έχει καεί.	Αντικαταστήστε τον λαμπτήρα, για λεπτομέρειες ανατρέξτε στο κεφάλαιο «Φροντίδα και Καθαρισμα», Τρόπος αντικατάστασης: Λαμπτήρας.

Η διακοπή ρεύματος πάντα διακόπτει τον καθαρισμό. Επαναλάβετε τον καθαρισμό αν διακοπεί από διακοπή ρεύματος.



 Προβλήματα με το σήμα Wi-Fi	
 Πιθανή αιτία	 Αντιμετώπιση
Πρόβλημα με το σήμα του ασύρματου δικτύου.	Ελέγξτε το ασύρματο σας δίκτυο και τον δρομολογητή. Κάντε επανεκκίνηση στον δρομολογητή.
Εγκαταστάθηκε νέος δρομολογητής ή άλλαξε η ρύθμιση παραμέτρων του δρομολογητή.	Για να ρυθμίσετε πάλι τις παραμέτρους του φούρνου και της κινητής συσκευής, ανατρέξτε στο κεφάλαιο «Πριν από την πρώτη χρήση», Ασύρματη σύνδεση.
Το σήμα του ασύρματου δικτύου είναι ασθενές.	Μετακινήστε τον δρομολογητή όσο πιο κοντά γίνεται στον φούρνο.
Το ασύρματο σήμα επηρεάζεται από συσκευή μικροκυμάτων που βρίσκεται κοντά στον φούρνο.	Απενεργοποιήστε τη συσκευή μικροκυμάτων.

12.2 Τρόπος αντιμετώπισης: Κωδικοί σφάλματος



Όταν προκύψει ένα σφάλμα λογισμικού, η οθόνη προβάλλει ένα μήνυμα σφάλματος. Σε αυτή την ενότητα θα βρείτε τη λίστα των προβλημάτων που μπορείτε να αντιμετωπίσετε μόνοι σας.

 Κωδικός και περιγραφή	 Αντιμετώπιση
F111 - ο Αισθ. Φαγητού δεν έχει τοποθετηθεί σωστά στην υποδοχή.	Εισαγάγετε πλήρως τον Αισθ. Φαγητού στην υποδοχή.
F240, F439 - τα πεδία αφής στην οθόνη δεν λειτουργούν κανονικά.	Καθαρίστε την επιφάνεια της οθόνης. Βεβαιωθείτε ότι δεν υπάρχει βρομιά στα πεδία αφής.
F601 - υπάρχει πρόβλημα με το σήμα Wi-Fi.	Ελέγξτε τη σύνδεση δικτύου σας. Ανατρέξτε στο κεφάλαιο «Πριν από την πρώτη χρήση», Ασύρματη σύνδεση.
F604 - η πρώτη σύνδεση στο Wi-Fi απέτυχε.	Απενεργοποιήστε και ενεργοποιήστε τον φούρνο και προσπαθήστε πάλι. Ανατρέξτε στο κεφάλαιο «Πριν από την πρώτη χρήση», Ασύρματη σύνδεση.

ΕΝΕΡΓΕΙΑΚΉ ΑΠΟΔΟΣΗ

 Κωδικός και περιγραφή	 Αντιμετώπιση
F908 - το σύστημα του φούρνου δεν μπορεί να συνδεθεί με το χειριστήριο.	Απενεργοποιήστε και ενεργοποιήστε τον φούρνο.

Όταν ένα από αυτά τα μηνύματα σφάλματος συνεχίζει να εμφανίζεται στην οθόνη, σημαίνει ότι ενδέχεται να έχει απενεργοποιηθεί ένα ελαττωματικό υποσύστημα. Σε αυτή την περίπτωση, επικοινωνήστε με τον αντιπρόσωπό σας ή με ένα Εξουσιοδοτημένο Κέντρο Σέρβις. Αν προκύψει ένα από αυτά τα σφάλματα, οι υπόλοιπες λειτουργίες του φούρνου θα συνεχίσουν να λειτουργούν κανονικά.

 Κωδικός και περιγραφή	 Αντιμετώπιση
F602, F603 - το Wi-Fi δεν είναι διαθέσιμο.	Απενεργοποιήστε και ενεργοποιήστε τον φούρνο.

12.3 Δεδομένα Σέρβις

Εάν δεν μπορείτε να αντιμετωπίσετε το πρόβλημα μόνοι σας, επικοινωνήστε με τον αντιπρόσωπό μας ή το Εξουσιοδοτημένο Κέντρο Σέρβις.

Τα απαραίτητα στοιχεία για το κέντρο σέρβις βρίσκονται στην πινακίδα τεχνικών χαρακτηριστικών. Η πινακίδα τεχνικών χαρακτηριστικών βρίσκεται στο μπροστινό πλαίσιο στο εσωτερικό του φούρνου. Μην αφαιρείτε την πινακίδα τεχνικών χαρακτηριστικών από το εσωτερικό του φούρνου.

Σας συνιστούμε να σημειώσετε τα σχετικά στοιχεία εδώ:	
Μοντέλο (MOD.)
Κωδικός προϊόντος (PNC)
Αριθμός σειράς (S.N.)

13. ΕΝΕΡΓΕΙΑΚΉ ΑΠΟΔΟΣΗ

13.1 Πληροφορίες Προϊόντος και Φύλλο Πληροφοριών Προϊόντος*

Όνομα προμηθευτή	Electrolux
------------------	------------

Αναγνωριστικό μοντέλου	COB8S39WZ 944032032 EOB8S39WX 944032009 EOB8S39WZ 944032027 KOBBS39WX 944032007	
Δείκτης Ενεργειακής Απόδοσης	61.9	
Τάξη ενεργειακής απόδοσης	A++	
Κατανάλωση ενέργειας με τυποποιημένο φορτίο, κατά τη συμβατική λειτουργία	1.09 kWh/κύκλο	
Κατανάλωση ενέργειας με τυποποιημένο φορτίο, κατά τη λειτουργία με υποβοήθηση ανεμιστήρα	0.52 kWh/κύκλο	
Πλήθος θαλάμων	1	
Πηγή θερμότητας	Ηλεκτρική ενέργεια	
Όγκος	70 l	
Τύπος φούρνου	Εντοιχιζόμενος Φούρνος	
Μάζα	COB8S39WZ	37.0 kg
	EOB8S39WX	36.5 kg
	EOB8S39WZ	37.0 kg
	KOBBS39WX	37.0 kg

* Για την Ευρωπαϊκή Ένωση σύμφωνα με τους Κανονισμούς της ΕΕ 65/2014 και 66/2014. Για τη Δημοκρατία της Λευκορωσίας σύμφωνα με το πρότυπο STB 2478-2017, Παράρτημα G και το πρότυπο STB 2477-2017, Παράρτηματα A και B. Για την Ουκρανία σύμφωνα με τον κανονισμό 568/32020.

Η τάξη ενεργειακής απόδοσης δεν ισχύει για τη Ρωσία.

EN 60350-1 - Οικιακές ηλεκτρικές συσκευές μαγειρέματος - Μέρος 1: Μαγειρεία, φούρνοι, φούρνοι ατμού και γκριλ - Μέθοδοι μέτρησης της επίδοσης.

13.2 Εξοικονόμηση ενέργειας



Ο φούρνος διαθέτει δυνατότητες που συμβάλλουν στην εξοικονόμηση ενέργειας κατά τη διάρκεια του καθημερινού μαγειρέματος.

Βεβαιωθείτε ότι η πόρτα του φούρνου είναι κλειστή ενώ ο φούρνος βρίσκεται σε λειτουργία. Μην ανοίγετε την πόρτα του φούρνου συχνά κατά τη διάρκεια του μαγειρέματος. Διατηρείτε καθαρό το λάστιχο της πόρτας και βεβαιωθείτε ότι είναι καλά στερεωμένο στη θέση του.

Χρησιμοποιείτε μεταλλικά μαγειρικά σκεύη για να βελτιώσετε την εξοικονόμηση ενέργειας.

Όταν είναι εφικτό, μην προθερμαίνετε τον φούρνο πριν το μαγείρεμα.

Όταν μαγειρεύετε μερικά φαγητά τη φορά, μην αφήνετε να παρέλθει μεγάλο χρονικό διάστημα μεταξύ του ψησίματός τους.

Μαγείρεμα με αέρα

Όποτε είναι εφικτό, χρησιμοποιήστε τις λειτουργίες μαγειρέματος με αέρα για να εξοικονομήσετε ενέργεια.

Υπολειπόμενη θερμότητα

Αν ένα πρόγραμμα με τις επιλογές Διάρκεια ή Τέλος ενεργοποιηθεί και ο χρόνος μαγειρέματος είναι μεγαλύτερος από 30 λεπτά, οι αντιστάσεις απενεργοποιούνται νωρίτερα αυτόματα σε μερικές λειτουργίες φούρνου.

Ο ανεμιστήρας και ο λαμπτήρας εξακολουθούν να λειτουργούν. Όταν απενεργοποιείτε τον φούρνο, η οθόνη εμφανίζει την υπολειπόμενη θερμότητα. Μπορείτε να χρησιμοποιήσετε τη θερμότητα για να διατηρήσετε ζεστό το φαγητό.

Όταν η διάρκεια μαγειρέματος είναι μεγαλύτερη από 30 λεπτά, μειώστε τη θερμοκρασία του φούρνου στο ελάχιστο 3 - 10 λεπτά προτού ολοκληρωθεί το μαγείρεμα. Η υπολειπόμενη θερμότητα εσωτερικά του φούρνου θα συνεχίσει το μαγείρεμα.

Χρησιμοποιήστε την υπολειπόμενη θερμότητα για να ζεστάνετε άλλα φαγητά.

Διατήρηση της θερμοκρασίας του φαγητού

Επιλέξτε τη χαμηλότερη δυνατή ρύθμιση θερμοκρασίας για να χρησιμοποιήσετε την υπολειπόμενη θερμότητα και να διατηρήσετε ζεστό το φαγητό. Η ένδειξη υπολειπόμενης θερμότητας ή η θερμοκρασία εμφανίζεται στην οθόνη.

Μαγείρεμα με τον λαμπτήρα απενεργοποιημένο

Απενεργοποιήστε τον λαμπτήρα κατά τη διάρκεια του μαγειρέματος. Ανοίγετέ τον μόνο όταν τον χρειάζεστε.

Υγρός Θερμός Αέρας

Λειτουργία που σχεδιάστηκε για να εξοικονομείτε ενέργεια κατά το μαγείρεμα.

Όταν χρησιμοποιείτε αυτήν τη λειτουργία, ο λαμπτήρας απενεργοποιείται αυτόματα μετά από 30 δευτερόλεπτα. Μπορείτε να ανάψετε τον λαμπτήρα ξανά αλλά αυτή η ενέργεια θα μειώσει την προσδοκώμενη εξοικονόμηση ενέργειας.

14. ΔΟΜΉ ΜΕΝΟΥ

14.1 Μενού

Πιέστε το  για να ανοίξετε το Μενού.

Στοιχείο μενού	Εφαρμογή
Μαγείρεμα με βοήθεια	Παραθέτει τα αυτόματα προγράμματα.
Καθαρισμός	Παραθέτει τα προγράμματα καθαρισμού.
Αγαπημένα	Παραθέτει τις αγαπημένες ρυθμίσεις.

Στοιχείο μενού		Εφαρμογή
Επιλογές		Για τη ρύθμιση της διαμόρφωσης του φούρνου.
Ρυθμίσεις	Συνδέσεις	Για τη ρύθμιση της διαμόρφωσης του δικτύου.
	Ρύθμιση	Για τη ρύθμιση της διαμόρφωσης του φούρνου.
	Σέρβις	Προβάλλει την έκδοση του λογισμικού και τη διαμόρφωση.

14.2 Υπομενού για : Καθαρισμός

Υπομενού	Εφαρμογή
Ξήρανση	Διαδικασία για το στέγνωμα του εσωτερικού του φούρνου από τη συμπύκνωση που παραμένει μετά από τη χρήση των λειτουργιών ατμού.
Αδειασμα δοχείου	Διαδικασία για την αφαίρεση του υπολειπόμενου νερού από τη θήκη νερού μετά τη χρήση των λειτουργιών ατμού.
Καθάρισμα με ατμό	Ελαφρύς καθαρισμός.
Καθάρισμα με ατμό Plus	Σχολαστικός καθαρισμός.
Αφαίρεση αλάτων	Καθαρισμός του κυκλώματος της γεννήτριας ατμού από επικαθίσεις αλάτων.
Ξέβγαλμα	Διαδικασία για ξέβγαλμα και καθαρισμό του κυκλώματος της γεννήτριας ατμού έπειτα από συχνή χρήση των λειτουργιών ατμού.

14.3 Υπομενού για: Επιλογές

Υπομενού	Εφαρμογή
Φωτισμός Φούρνου	Ενεργοποιεί και απενεργοποιεί τον λαμπτήρα.

Υπομενού	Εφαρμογή
Κλειδ. ασφ. για παιδ.	Αποτρέπει την ακούσια ενεργοποίηση του φούρνου. Όταν η επιλογή είναι ενεργοποιημένη, το κείμενο «Κλειδ. ασφ. για παιδ.» εμφανίζεται στην οθόνη όταν ενεργοποιείτε τον φούρνο. Για να γίνει δυνατή η χρήση του φούρνου, επιλέξτε τα γράμματα κωδικού με αλφαβητική σειρά. Η πρόσβαση στον χρονοδιακόπτη, την απομακρυσμένη λειτουργία και τον λαμπτήρα είναι δυνατή με το κλειδίωμα ασφάλειας για παιδιά ενεργοποιημένο.
Υπενθύμιση Καθαρισμού	Ενεργοποιεί και απενεργοποιεί την υπενθύμιση.
Ένδειξη Χρόνου	Ενεργοποιεί και απενεργοποιεί το ρολόι.
Ψηφιακό στυλ ρολογιού	Αλλάζει τη μορφή της εμφανιζόμενης ένδειξης ώρας.

14.4 Υπομενού για: Συνδέσεις

Υπομενού	Περιγραφή
Wi-Fi	Για την ενεργοποίηση και απενεργοποίηση: Wi-Fi.
Απομακρυσμένη λειτουργία	Για την ενεργοποίηση και απενεργοποίηση του απομακρυσμένου ελέγχου. Επιλογή ορατή μόνο μετά την ενεργοποίηση: Wi-Fi.
Λειτουργία με τηλεχειρισμό	Για την εκκίνηση της απομακρυσμένης λειτουργίας αυτόματα αφού πιάσετε το ΕΝΑΡΞΗ. Επιλογή ορατή μόνο μετά την ενεργοποίηση: Wi-Fi.
Δίκτυο	Για τον έλεγχο της κατάστασης δικτύου και της ισχύος σήματος του: Wi-Fi.
Απόρριψη δικτύου	Για την απενεργοποίηση της αυτόματης σύνδεσης του τρέχοντος δικτύου με τον φούρνο.

14.5 Υπομενού για: Ρύθμιση

Υπομενού	Περιγραφή
Γλώσσα	Ρυθμίζει τη γλώσσα του φούρνου.

Υπομενού	Περιγραφή
Φωτεινότητα Οθόνης	Ρυθμίζει τη φωτεινότητα της οθόνης.
Ήχοι Πλήκτρων	Ενεργοποιεί και απενεργοποιεί τον ήχο των πεδίων αφής. Δεν είναι δυνατή η σίγαση του ήχου για: ①.
Ένταση Βομβητή	Ρυθμίζει την ένταση του ήχου των πλήκτρων και των σημάτων.
Σκληρότητα νερού	Ρυθμίζει τη σκληρότητα του νερού.
Ώρα	Ρυθμίζει την τρέχουσα ώρα και ημερομηνία.

14.6 Υπομενού για: Σέρβις

Υπομενού	Περιγραφή
Λειτουργία Demo	Κωδικός ενεργοποίησης / απενεργοποίησης: 2468
Έκδοση λογισμικού	Πληροφορίες σχετικά με την έκδοση λογισμικού.
Επαναφορά όλων των ρυθμίσεων	Επαναφέρει τις εργοστασιακές ρυθμίσεις.

15. ΕΊΝΑΙ ΠΑΝΕΎΚΟΛΟ!

Πριν από την πρώτη χρήση πρέπει να ρυθμίσετε τα εξής:

Γλώσσα	Φωτεινότητα Οθόνης	Ήχοι Πλήκτρων	Ένταση Βομβητή	Σκληρότητα νερού	Ώρα
--------	--------------------	---------------	----------------	------------------	-----

Εξοικειωθείτε με τα βασικά εικονίδια στο χειριστήριο και στην οθόνη:

 ON / OFF	 Μενού	 Αγαπημένα	 Wi-Fi	 Χρονοδιακόπτης	 Αισθ. Φαγητού	START / STOP
---	--	--	--	---	--	--------------

ΕΊΝΑΙ ΠΑΝΕΎΚΟΛΟ!

Ξεκινήστε να χρησιμοποιείτε τον φούρνο

Γρήγορη έναρξη	Ενεργοποιήστε τον φούρνο και ξεκινήστε το μαγείρεμα με την προκαθορισμένη θερμοκρασία και τον χρόνο του προγράμματος.	Βήμα 1	Βήμα 2	Βήμα 3
		Πιέστε παρατεταμένα: ①.	 ... - επιλέξτε την προτιμώμενη λειτουργία.	Πιέστε: START .
Γρήγορη Απενεργοποίηση	Απενεργοποιήστε τον φούρνο, σε οποιαδήποτε οθόνη ή μήνυμα οποιαδήποτε στιγμή.	① - πιέστε παρατεταμένα το μέχρι να απενεργοποιηθεί ο φούρνος.		

Ξεκινήστε το μαγείρεμα

Βήμα 1	Βήμα 2	Βήμα 3	Βήμα 4	Βήμα 5
① - πιέστε για να ενεργοποιήσετε τον φούρνο.	 ... - επιλέξτε το πρόγραμμα.	°C - ρυθμίστε τη θερμοκρασία.	OK - πιέστε για επιβεβαίωση.	START - πιέστε για να ξεκινήσει το μαγείρεμα.

Μαγείρεμα με ατμό - Steamify

Ρυθμίστε τη θερμοκρασία. Ο τύπος του προγράμματος ατμού εξαρτάται από τη ρυθμισμένη θερμοκρασία.

Μαγείρεμα μόνο με ατμό	Ατμός για Μαγειρεύατά φαγητά	Ατμός για Ρόδισμα	Ατμός για Ψήσιμο
50 - 100 °C	105 - 130 °C	135 - 150 °C	155 - 230 °C

Μάθετε πώς να μαγειρεύετε γρήγορα

Χρησιμοποιήστε τα αυτόματα προγράμματα για να μαγειρέψετε ένα φαγητό γρήγορα με τις προκαθορισμένες ρυθμίσεις:

Μάθετε πώς να μαγειρεύετε γρήγορα

Μαγειρέμα με βοήθεια	Βήμα 1	Βήμα 2	Βήμα 3	Βήμα 4
	Πατήστε: ①.	Πιέστε: ≡.	Πατήστε: ✂ Μαγειρέμα με βοήθεια.	Επιλέξτε το φαγητό.

Χρησιμοποιήστε τις γρήγορες λειτουργίες για να ρυθμίσετε τον χρόνο μαγειρέματος

Βοηθός ολοκλήρωσης 10%

Χρησιμοποιήστε τον Βοηθό Ολοκλήρωσης 10% για να προσθέσετε επιπλέον χρόνο όταν έχει απομείνει το 10% του χρόνου μαγειρέματος.

Για να παρατείνετε τον χρόνο μαγειρέματος, πιέστε το **+1λεπ.**

Καθαρίστε τον φούρνο με το Καθάρισμα με ατμό

Βήμα 1	Βήμα 2	Βήμα 3
Πιέστε: ≡	Πιέστε: m/	Επιλέξτε τη λειτουργία:
Καθάρισμα με ατμό	Για ελαφρύ καθαρισμό.	
Καθάρισμα με ατμό Plus	Για σχολαστικό καθαρισμό.	
Αφαίρεση αλάτων	Για τον καθαρισμό του κυκλώματος της γεννήτριας ατμού από επικαθίσεις αλάτων.	
Ξέβγαλμα	Για το ξέβγαλμα και καθαρισμό του κυκλώματος της γεννήτριας ατμού έπειτα από συχνή χρήση των λειτουργιών ατμού.	

16. ΧΡΗΣΙΜΟΠΟΙΗΣΤΕ ΜΙΑ ΣΥΝΤΟΜΕΥΣΗ!

Εδώ μπορείτε να δείτε όλες τις χρήσιμες συντομεύσεις. Μπορείτε επίσης να τις βρείτε στα σχετικά κεφάλαια στο εγχειρίδιο χρήστη.

Ασύρματη σύνδεση



Τρόπος ρύθμισης: Προγράμματα θέρμανσης



ΧΡΗΣΙΜΟΠΟΙΗΣΤΕ ΜΙΑ ΣΥΝΤΟΜΕΥΣΗ!

Τρόπος ρύθμισης: Steamify - Μαγείρεμα με ένα πρόγραμμα ατμού



Τρόπος ρύθμισης: Μαγείρεμα με βοήθεια



Τρόπος ρύθμισης: Χρόνος μαγειρέματος



Τρόπος καθυστέρησης: Έναρξη και τέλος μαγειρέματος





Τρόπος ακύρωσης: Ρυθμισμένος Χρονοδιακόπτης



Τρόπος χρήσης: Αισθ. Φαγητού



17. ΠΕΡΙΒΑΛΛΟΝΤΙΚΑ ΘΕΜΑΤΑ

Ανακυκλώστε τα υλικά που φέρουν το σύμβολο . Τοποθετήστε τα υλικά συσκευασίας σε κατάλληλα δοχεία για ανακύκλωση. Συμβάλετε στην προστασία του περιβάλλοντος και της ανθρώπινης υγείας ανακυκλώνοντας τις άχρηστες ηλεκτρικές και ηλεκτρονικές συσκευές. Μην απορρίπτετε με τα οικιακά απορρίμματα συσκευές που φέρουν το σύμβολο . Επιστρέψτε το προϊόν στην τοπική σας μονάδα ανακύκλωσης ή επικοινωνήστε με τη δημοτική αρχή.

GONDOLUNK ÖNRE

Köszönjük, hogy Electrolux készüléket választott. Egy olyan terméket választott, amely magában hordozza évtizedek szakmai tapasztalatát és innovációját. Zsenialitását és stílusos megjelenését az Ön igényei ihlették. Valahányszor csak használja, biztos lehet abban, hogy a benne foglalt tudás a siker garanciája.

Üdvözljük az Electrolux honlapján

Látogasson el weboldalunkra az alábbiakért:



Használattal kapcsolatos tanácsok, prospektusok, hibaelhárítási, szerviz- és javítási információk kérése:

www.electrolux.com/support



Regisztrálja termékét a még kiválóbb szolgáltatásokért:

www.registerelectrolux.com



Tartozékok, segédanyagok és eredeti alkatrészek vásárlása a készülékhez:

www.electrolux.com/shop

ÜGYFÉLSZOLGÁLAT ÉS SZERVIZ

Mindig eredeti cserealkatrészeket használjon.

Amikor felveszi a kapcsolatot a hivatalos szervizközponttal, gondoskodjon arról, hogy a következő adatok kéznél legyenek: Típus, PNC (termékszám), sorozatszám.

Az információk az adattáblán találhatóak.

 Figyelem / Vigyázat – Biztonsági információk

 Általános információk és tanácsok

 Környezetvédelmi információk

A változtatások jogát fenntartjuk.

TARTALOM

1. BIZTONSÁGI INFORMÁCIÓK.....	302	3. TERMÉKLEÍRÁS.....	308
1.1 Gyermekek és fogyatékkal élő személyek biztonsága.....	303	3.1 Általános áttekintés.....	308
1.2 Általános biztonság.....	303	3.2 Tartozékok.....	308
2. BIZTONSÁGI UTASÍTÁSOK.....	304	4. A SÜTŐ BE- ÉS KIKAPCSOLÁSA.....	309
2.1 Üzembe helyezés.....	304	4.1 Kezelőpanel.....	309
2.2 Elektromos csatlakozás.....	305	4.2 Kijelző.....	310
2.3 Használat.....	306	5. AZ ELSŐ HASZNÁLAT ELŐTT.....	312
2.4 Ápolás és tisztítás.....	306	5.1 Kezdeti tisztítás	312
2.5 Gőzsütés.....	307	5.2 Első csatlakoztatás.....	312
2.6 Belső világítás.....	307	5.3 Vezeték nélküli kapcsolat	312
2.7 Szerviz.....	307	5.4 Szoftver licencek.....	313
2.8 Ártalmatlanítás.....	307	5.5 Kezdeti előmelegítés.....	313

5.6	Hogyan állítsa be: Vízkeménység.....	314	11.2	Hogyan távolítsa el: Polctartók .	333
6. NAPI HASZNÁLAT.....	315	11.3	Hogyan használja: Gőz tisztítás	333	
6.1	Sütőfunkciók beállítása.....	315	11.4	Tisztítás emlékeztető.....	334
6.2	Hogyan állítsa be: Steamify - Gőzölés sütőfunkció.....	316	11.5	Használata: Vízkőmentesítés....	334
6.3	Hogyan állítsa be: Előre programozott sütés.....	317	11.6	Vízkötelenítési emlékeztető.....	335
6.4	Sütőfunkciók.....	318	11.7	Használata: Öblítés.....	336
6.5	Megjegyzések a Konvekciós levegő (nedves) funkcióhoz.....	321	11.8	Szárítási emlékeztető.....	336
7. ÓRAFUNKCIÓK.....	321	11.9	Használata: Szárítás.....	336	
7.1	Órafunkciók leírása.....	321	11.10	Használata: Tartály ürítése.....	336
7.2	Órafunkciók beállítása.....	322	11.11	Eltávolítás és visszaszerelés: Ajtó.....	337
8. HOGYAN HASZNÁLJA: TARTOZÉKOK	323	11.12	Hogyan cserélje: Lámpa.....	338	
8.1	Tartozékok behelyezése.....	323	12. HIBAELHÁRÍTÁS.....	339	
8.2	Hűshőmérő szenzor.....	324	12.1	Mi a teendő, ha.....	340
9. TOVÁBBI FUNKCIÓK.....	326	12.2	Hogyan kezelje: Hibakódok.....	341	
9.1	Hogyan mentheti: Kedvencek.....	326	12.3	A szerviz számára szükséges adatok.....	342
9.2	Funkciózár.....	327	13. ENERGIAHATÉKONYSÁG.....	342	
9.3	Automatikus kikapcsolás.....	327	13.1	Termékre vonatkozó információk és Termékismertető*.....	342
9.4	Hűtőventilátor.....	327	13.2	Energiatakarékosság.....	343
10. HASZNOS TANÁCSOK ÉS JAVASLATOK.....	328	14. A MENÜ FELÉPÍTÉSE.....	344		
10.1	Sütési javaslatok.....	328	14.1	Menü.....	344
10.2	Konvekciós levegő (nedves).....	328	14.2	Almenü ehhez: Tisztítás.....	344
10.3	Konvekciós levegő (nedves) - ajánlott tartozékok.....	329	14.3	Almenü ehhez: Egyéb funkciók.	345
10.4	Ételkészítési táblázatok a bevizsgáló intézetek számára.....	329	14.4	Almenü a következőhöz: Csatlakoztatá s.....	345
11. ÁPOLÁS ÉS TISZTÍTÁS.....	332	14.5	Almenü ehhez: Beállítás.....	346	
11.1	Tisztítással kapcsolatos megjegyzések.....	332	14.6	Almenü a következőhöz: Szervíz.....	346
		15. POFONEGYSZERŰ!.....	347		
		16. HASZNÁLJON PARANCSIKONT!.....	348		

1. ⚠ BIZTONSÁGI INFORMÁCIÓK

Az üzembe helyezés és használat előtt gondosan olvassa el a mellékelt útmutatót. A gyártó nem vállal felelősséget a helytelen beszerelés vagy használat miatt keletkezett sérülésekért és károkért. Tartsa biztonságos és elérhető helyen az útmutatót, hogy szükség esetén mindig a rendelkezésére álljon.

1.1 Gyermekek és fogyatékkal élő személyek biztonsága

- Gondoskodni kell a gyermekek felügyeletéről, hogy ne játszanak a készülékkal és annak mobil eszközeivel My Electrolux Kitchen.
- Minden csomagolóanyagot tartson távol a gyermekektől, és megfelelően ártalmatlanítsa.
- FIGYELEM: A gyermekeket és kedvenc háziállatokat tartsa távol a készüléktől működés közben, és működés után, lehűléskor. Használat közben a készülék hozzáférhető részei felforrósodnak.
- Ha rendelkezik gyermekbiztonsági zárral a készülék, akkor azt be kell kapcsolni.
- Gyermekek felügyelet nélkül nem végezhetnek tisztítási vagy karbantartási tevékenységet a készüléken.

1.2 Általános biztonság

- A készülék üzembe helyezését és a hálózati kábel cseréjét csak képezett személy végezheti el.
- A bútorba való beépítés előtt ne használja a készüléket.
- Bármilyen karbantartás megkezdése előtt válassza le a készüléket az elektromos hálózatról.
- Ha a hálózati kábel megsérül, azt a gyártónak vagy a márkaszerviznek vagy más hasonlóan képzett személynek kell kicserélnie, nehogy elektromos veszélyhelyzet álljon elő.
- FIGYELMEZTETÉS: Az izzó cseréje előtt győződjön meg arról, hogy a készülék ki van kapcsolva, hogy megelőzze áramütést.
- FIGYELMEZTETÉS: Használat közben a készülék és az elérhető részek nagyon felforrósodhatnak. Legyen óvatos, hogy ne érjen a fűtőelemekhez.
- Amikor a sütőből kiveszi vagy behelyezi az edényeket, mindig használjon konyhai edényfogó kesztyűt.

BIZTONSÁGI UTASÍTÁSOK

- Kizárólag a készülékhez ajánlott húshőmérő szenzort (mághőmérséklet-érzékelőt) használja.
- A polcvezető sín eltávolításához először a sín elejét, majd a hátulját húzza el az oldalfaltól. A polctartókat a kiszereléssel ellentétes sorrendben tegye vissza.
- A készülék tisztításához ne használjon nagy nyomású gőzt.
- Ne használjon súrolószert vagy éles fém kaparóeszközt a sütőajtó üvegének tisztítására, mivel ezek megkarcolhatják a felületet, ami az üveg megrepedését eredményezheti.

2. BIZTONSÁGI UTASÍTÁSOK

2.1 Üzembe helyezés



FIGYELMEZTETÉS!

A készüléket csak képzett személy helyezheti üzembe.

- Távolítsa el az összes csomagolóanyagot.
- Ne helyezzen üzembe, és ne is használjon sérült készüléket.
- Tartsa be a készülékhez mellékelte üzembe helyezési útmutatóban foglaltakat.
- A készülék nehéz, ezért legyen körültekintő a mozgatásakor. Mindig használjon munkavédelmi kesztyűt és zárt lábbelit.
- Soha ne húzza a készüléket a fogantyújánál fogva.
- A készüléket az üzembe helyezési követelményeknek megfelelő, biztonságos helyre telepítse.
- Tartsa meg a minimális távolságot a többi készüléktől és egyesgtől.
- A készülék felszerelése előtt ellenőrizze, hogy a sütő ajtaja akadálytalanul nyitható-e.
- A készülék elektromos hűtőrendszerrel van felszerelve. Ezt az elektromos tápegységgel kell működtetni.

Konyhaszekrény minimális magassága (konyhaszekrény minimális magassága a munkalap alatt)	578 (600) mm
Konyhaszekrény szélessége	560 mm
Konyhaszekrény mélysége	550 (550) mm
Készülék elülső részének magassága	594 mm
Készülék hátulsó részének magassága	576 mm
Készülék elülső részének szélessége	595 mm
Készülék hátulsó részének szélessége	559 mm

Készülék mélysége	567 mm
Készülék beépített mélysége	546 mm
Mélység nyitott ajtónál	1027 mm
Szellőzőnyílás minimális mérete. A hátsó oldal alján elhelyezett nyílás	560 x 20 mm
Hálózati tápkábel hosszúsága. A kábel a hátsó oldal jobb sarkánál helyezkedik el	1500 mm
Rögzítőcsavarok	4 x 25 mm

2.2 Elektromos csatlakozás



FIGYELMEZTETÉS!

Tűz- és áramütésveszély.

- Minden elektromos csatlakoztatást szakképzett villanyszerelőnek kell elvégeznie.
- A készüléket kötelező földelni.
- Ellenőrizze, hogy az adattáblán szereplő adatok megfelelnek-e a helyi elektromos hálózat paramétereinek.
- Mindig megfelelően felszerelt, áramütés ellen védett aljzatot használjon.
- Ne használjon hálózati elosztókat és hosszabbító kábeleket.
- Ügyeljen a hálózati csatlakozódugó és a hálózati kábel épségére. Amennyiben a készülék hálózati vezetékét ki kell cserélni, a cserét márkaszervizünknel végeztesse el.
- Ügyeljen arra, hogy a hálózati kábelek ne kerüljenek közel, illetve ne érjenek hozzá a készülék ajtajához vagy a készülék alatti rekeszhez, különösen akkor, ha a készülék működik, vagy ajtaja forró.
- A feszültség alatt álló és szigetelt alkatrészek érintésvédelmi részeit úgy kell rögzíteni, hogy szerszám nélkül ne lehessen eltávolítani azokat.
- Csak az üzembe helyezés befejezése után csatlakoztassa a hálózati csatlakozódugót a hálózati csatlakozóaljzatba. Ügyeljen arra, hogy a hálózati dugasz üzembe helyezés után is könnyen elérhető legyen.
- Amennyiben a hálózati konnektor rögzítése laza, ne csatlakoztassa a csatlakozódugót hozzá.
- A készülék csatlakozásának bontására, soha ne a hálózati kábelnél fogva húzza ki a csatlakozódugót. A kábelt mindig a csatlakozódugónál fogva húzza ki.
- Kizárólag megfelelő szigetelőberendezést alkalmazzon: hálózati túlterhelésvédő megszakítót, biztosítékot (a többől eltávolított csavaros típusú biztosítékot), földzárlatkioldót és védőrelét.
- Az elektromos készüléket szigetelőberendezéssel kell ellátni, amely lehetővé teszi, hogy minden fázison leválassza a készüléket az elektromos hálózatról. A szigetelőberendezésnek legalább 3 mm-es érintkezőtávolsággal kell rendelkeznie.
- Ez a készülék hálózati csatlakozókábellel és dugasszal kerül szállításra.

2.3 Használat



FIGYELMEZTETÉS!

Sérülés-, égés-, áramütés- és robbanásveszély.

- Ez a készülék kizárólag háztartási (beltéri) célokra használható.
- Ne változtassa meg a készülék műszaki jellemzőit.
- Ügyeljen arra, hogy a szellőzőnyílásokat ne zárja el semmi.
- Működés közben ne hagyja felügyelet nélkül a készüléket.
- Minden használat után kapcsolja ki a készüléket.
- Körültekintően járjon el, ha működés közben kinyitja a készülék ajtaját. Forró levegő távozhat a készülékből.
- Ne működtesse a készüléket nedves kézzel, vagy amikor az vízzel érintkezik.
- Ne gyakoroljon nyomást a nyitott ajtóra.
- Ne használja a készüléket munka- vagy tárolófelületként.
- Óvatosan nyissa ki a készülék ajtaját. Az alkoholtartalmú alkotóelemek alkoholos levegőelegyet hozhatnak létre.
- Ügyeljen arra, hogy szikra vagy nyílt láng ne legyen a készülék közelében, amikor kinyitja az ajtót.
- Ne tegyen gyúlékony anyagot vagy gyúlékony anyaggal szennyezett tárgyat a készülékbe, annak közelébe, illetve annak tetejére.
- Wifi-jelszavát bizalmasan kezelje, ne ossza meg másokkal.



FIGYELMEZTETÉS!

A készülék károsodásának veszélye áll fenn.

- A zománc károsodásának vagy elszíneződésének megelőzéséhez:
 - ne tegyen edényt vagy egyéb tárgyat közvetlenül a készülék sütőterének aljára.
 - ne tegyen alufóliát közvetlenül a készülék sütőterének aljára.
 - ne engedjen vizet a forró készülékbe.
 - a főzés befejezése után ne tárolja a nedves edényeket vagy az ételt a készülékben.
 - a tartozékok kivételekor vagy berakásakor óvatosan járjon el.
- A zománc vagy rozsdamentes acél elszíneződése nincs hatással a készülék teljesítményére.
- A nagy nedvességtartalmú sütemények esetében mély tepsit használjon a sütéshez. A gyümölcsök leve maradandó foltokat ejtethet.
- A készülék kizárólag ételkészítési célra szolgál. Tilos bármilyen más célra, például helyiség fűtésére használni.
- Sütés közben a sütő ajtaját mindig tartsa csukva.
- Ha a készüléket bútorlap (pl. ajtó) mögött helyezi el, ügyeljen arra, hogy az ajtó soha ne legyen becsukva, amikor a készülék működik. A hó és a nedvesség felhalmozódhat a zárt bútorlap mögött, és ennek következtében károsodhat a készülék, a készülék borítása vagy a padló. Használat után ne csukja be addig a bútorlapot, míg a készülék teljesen le nem hűlt.

2.4 Ápolás és tisztítás



FIGYELMEZTETÉS!

Személyi sérülés, tűz vagy a készülék károsodásának veszélye áll fenn.

- Karbantartás előtt kapcsolja ki a készüléket, és húzza ki a hálózati csatlakozódugót a csatlakozóaljzatból.

- Ellenőrizze, hogy lehült-e a készülék. Máskülönben fennáll a veszély, hogy az üveglapok eltörnek.
- A sütőajtó sérült üveglapját haladéktalanul cserélje ki. Forduljon a márkaszervizhez.
- Legyen óvatos, amikor az ajtót leszereli a készülékről. Az ajtó nehéz!
- Rendszeresen tisztítsa meg a készüléket, hogy elkerülje a felület károsodását.
- A készüléket puha, nedves ruhával tisztítsa. Csak semleges tisztítószer használjon. Ne használjon súrolószert, súrolószivacsot, oldószert vagy fém tárgyat.
- Amennyiben sütőtisztító aeroszolt használ, tartsa be a tisztítószer csomagolásán feltüntetett biztonsági utasításokat.

2.5 Gőzsütés



FIGYELMEZTETÉS!

Égési sérülés és a készülék károsodásának veszélye áll fenn.

- A kiszabaduló gőz égési sérülést okozhat:
 - Körütekintően járjon el, ha a funkció működése közben kinyitja a készülék ajtaját. Gőz szabadulhat ki.
 - Gőz sütés után óvatosan nyissa ki a készülék ajtaját.

2.6 Belső világítás



FIGYELMEZTETÉS!

Vigyázat! Áramütés-veszély!

- A termékben található izzó(k)ra és a külön kapható pótizzókra vonatkozó tudnivalók: Ezek az izzók arra készültek, hogy megfeleljenek a háztartási készülékekben fennálló szélsőséges fizikai feltételeknek, mint például hőmérséklet, rezgés, magas páratartalom, illetve arra használatosak, hogy jelezzék a készülék működési állapotát. Nem alkalmasak egyéb felhasználásra, valamint helyiségek megvilágítására.
- Kizárólag az eredetivel megegyező műszaki jellemzőkkel rendelkező lámpát használjon.

2.7 Szerviz

- A készülék javítását bízza a márkaszervizre.
- Csak eredeti pótalkatrészeket használjon.

2.8 Ártalmatlanítás



FIGYELMEZTETÉS!

Sérülés- vagy fulladásveszély.

- Válassza le a készüléket az elektromos hálózatról.
- A készülék közelében vágja át a hálózati kábelt, és tegye a hulladékba.
- Szerelje le az ajtókilincset, hogy megakadályozza gyermekek vagy kedvenc állatok készülékben rekedését.

3. TERMÉKLEÍRÁS

3.1 Általános áttekintés

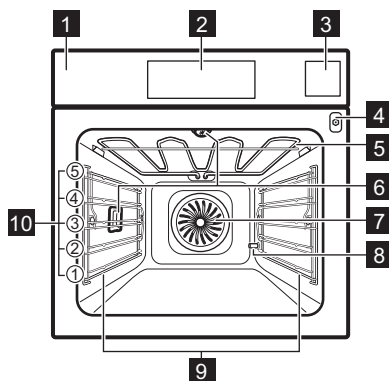

- 1** Kezelőpanel
- 2** Kijelző
- 3** Víztartály
- 4** Húshőmérő szenzor csatlakozója
- 5** Fűtőbetét
- 6** Lámpa
- 7** Ventilátor
- 8** Kifolyócső vízkömentesítése
- 9** Polctartó, eltávolítható
- 10** Polcpozíciók

3.2 Tartozékok

Sütőrács

Főzőedényekhez, tortaformákhoz, valamint hússütéshez.

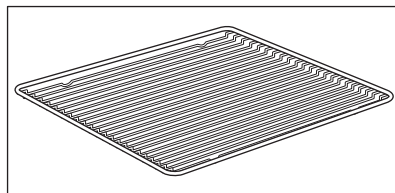

A SÜTŐ BE- ÉS KIKAPCSOLÁSA

Sütő tálcá

Tortákhoz és süteményekhez.

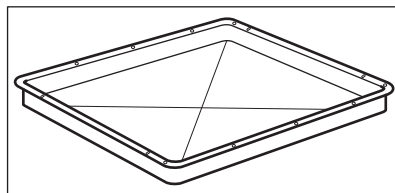

Mély tepsi

Sütemények és húsok sütéséhez, illetve zsírfelfogó edényként.

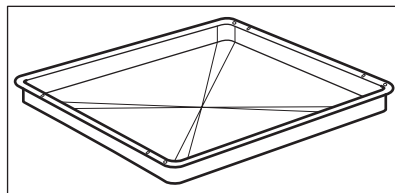

Húshőmérő szenzor

Az étel belsejében történő hőmérséklet méréséhez.

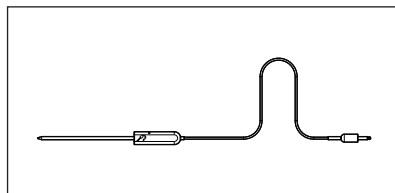

Teleszkópos sínek

A tepsi és huzalpolcok könnyebb behelyezéséhez és eltávolításához.

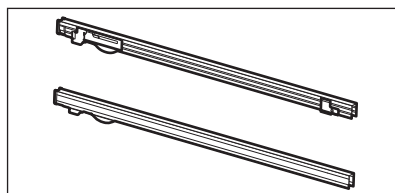

Gőzölő készlet

Egy perforálatlan és egy perforált edény.
A gőzölő készlet elvezeti a lecsapódó vizet az ételről párolás közben. Zöldségek, halak, csirkemell elkészítésénél használandó. A készlet nem alkalmas vízben áztatandó étel elkészítéséhez, pl. rizs, polenta (árpalisztból és kukoricalisztból készült kása), tészta.

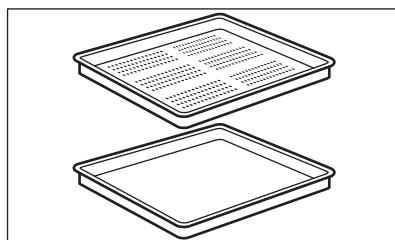

4. A SÜTŐ BE- ÉS KIKAPCSOLÁSA

4.1 Kezelőpanel

A SÜTŐ BE- ÉS KIKAPCSOLÁSA

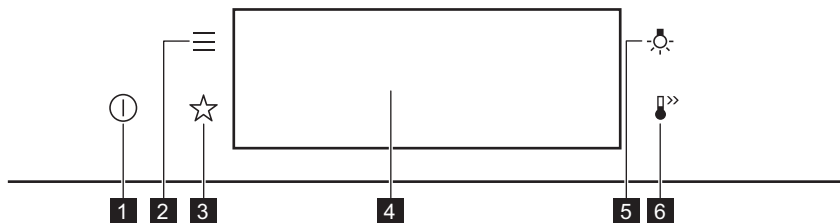

1	BE / KI	Tartsa nyomva a sütő be- és kikapcsolásához.
2	Menü	Sütőfunkciók listázása.
3	Kedvencek	Kedvenc beállítások listázása.
4	Kijelző	A sütő aktuális beállításait mutatja.
5	Világításkapcsoló	A sütővilágítás be- és kikapcsolása.

 Nyomja meg a	 Áthelyezés	 Tartsa nyomva
Érintse meg ujjheggyel a felületet.	Húzza végig az ujját a felületen.	Érintse meg a felületet 3 másodpercre.

4.2 Kijelző

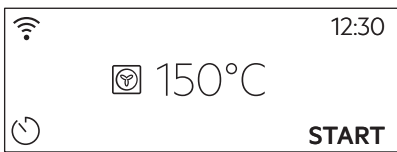
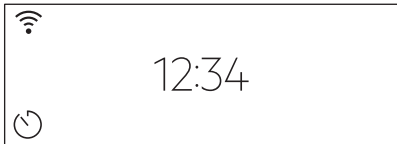

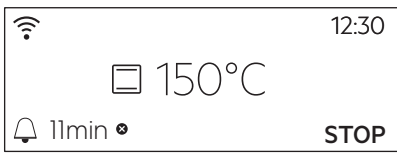
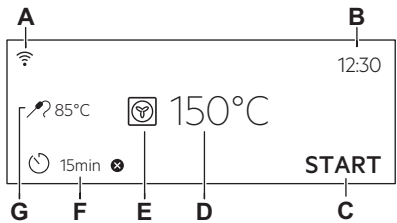

	Bekapcsolás után a kijelzőn megjelenik a fő képernyő a sütőfunkcióval és az alapértelmezett hőmérséklettel.
	A kijelző készenléti állapotba lép, ha 2 percen át nem használja a sütőt.

A SÜTŐ BE- ÉS KIKAPCSOLÁSA

	<p>Főzéskor a kijelző megjeleníti a beállított funkciókat és az egyéb rendelkezésre álló kiegészítő funkciókat.</p>
	<p>A kijelző a maximális számú beállított funkcióval.</p> <p>A. Wi-Fi B. Pontos idő C. START/LEÁLLÍTÁS D. Hőmérséklet E. Sütőfunkciók F. Időzítő G. Hűhőmérő szenzor (csak a kijelölt modellek esetén)</p>

Kijelző visszajelzői



Alapvető visszajelzők - a kijelzőn való mozgáshoz.

<p> Választás / beállítás megerősítése.</p>	<p> Visszalépés egy szinttel a menüben.</p>	<p> Az utolsó művelet visszavonása.</p>	<p> A kiegészítő funkciók be- és kikapcsolása.</p>
---	---	---	--

Figyelmeztető hangjelzés funkció visszajelzők - amikor a beállított főzési idő véget ér, hangjelzés hallható.

<p> A funkció be van kapcsolva.</p>	<p> A funkció be van kapcsolva. A főzés automatikusan leáll.</p>	<p> A figyelmeztető hangjelzés ki van kapcsolva.</p>
---	---	--

Időzítő visszajelzők

<p> A funkció beállítása: Késleltetett indítás funkciót.</p>	<p> A beállítás törlése.</p>
--	--

Wi-Fi visszajelző - a sütő a Wi-Fi-hálózathoz csatlakoztatható.

<p> Wi-Fi csatlakozás be van kapcsolva.</p>



5. AZ ELSŐ HASZNÁLAT ELŐTT



FIGYELMEZTETÉS!

Lásd a „Biztonság” című fejezetet.

5.1 Kezdeti tisztítás

		
1. lépés	2. lépés	3. lépés
Vegyen ki minden tartozékot a sütőtérből és a kivehető polctartót is távolítsa el.	Puha ruhával, langyos vízzel és enyhe mosogatószerrel tisztítsa meg a sütőt és a tartozékokat.	Helyezze a sütőbe a tartozékokat és a kivehető polctartókat.

5.2 Első csatlakoztatás



Az első csatlakoztatás után a kijelzőn üdvözlő üzenet jelenik meg.

A következőket kell beállítania: Nyelv, Kijelző fényerő, Nyomógomb Hang, Figyelmeztető hangerő, Vízkeménység, Pontos idő.

5.3 Vezeték nélküli kapcsolat

A sütő csatlakoztatásához az alábbiak szükségesek:

- Vezeték nélküli hálózat internet kapcsolattal.
- A vezeték nélküli hálózathoz csatlakoztatott mobil eszköz.

1. lépés	Töltse le a mobilos alkalmazást My Electrolux Kitchen, és kövesse az utasításokat a következő lépésekhez.
2. lépés	Kapcsolja be a sütőt.
3. lépés	Nyomja meg:  . Válassza ezt: Beállítások / Csatlakoztatás.
4. lépés	 - csúsztassa vagy nyomja meg a funkció bekapcsolásához: Wi-Fi funkciót.
5. lépés	A sütő vezeték nélküli modulja 90 másodpercen belül működni kezd.

Használjon parancsikont!



Frekvencia	2,4 GHz WLAN	5 GHz WLAN
	2400 - 2483,5 MHz	5150 - 5350 MHz 5470 - 5725 MHz
Protokoll	IEEE 802.11b DSSS, 802.11g/n OFDM	IEEE 802.11 a/n OFDM
Max. teljesítmény	EIRP < 20 dBm (100 mW)	EIRP < 23 dBm (200 mW)
Wi-Fi-modul	NIU5-50	

Bluetooth frekvencia	2400 - 2483,5 MHz
Protokoll	LE: DSSS
Max. teljesítmény	EIRP < 4 dBm (2,5 mW)

Az EU tagállamai, és az országok, amelyekre a 2014/53/EU irányelv rendelkezései vonatkoznak: Ausztria, Belgium, Bulgária, Ciprus, Csehország, Dánia, Egyesült Királyság, Észtország, Finnország, Franciaország, Görögország, Hollandia, Horvátország, Írország, Lengyelország, Lettország, Litvánia, Luxemburg, Magyarország, Málta, Németország, Norvégia, Olaszország, Portugália, Románia, Spanyolország, Svájc, Svédország, Szlovákia, Szlovénia, Törökország.

5.4 Szoftver licenck

A termékben alkalmazott szoftver olyan alkotóelemeket tartalmaz, melyek ingyenes és nyílt forrású szoftveren alapulnak. Az Electrolux elismeri és háláját fejezi ki a nyílt szoftvert megalkotó és a robotikai közösségeknek a fejlesztési projektben való hozzájárulásukért.

Ahhoz, hogy hozzáférjen ezen ingyenes és nyílt forrású szoftverkomponensek forráskódjához (melyek licencfeltételei megkövetelik a közzétételt), és hogy megtekintse ezek teljes körű szerzői jogi adatait és vonatkozó licencfeltételeit, kérjük, látogassa meg a <http://electrolux.opensource-repository.com> (NIU5 mappa) weboldalakat.

5.5 Kezdeti előmelegítés



Az első használat előtt hevítse fel az üres sütőt.

1. lépés Vegyen ki a sütőből minden tartozékot és kivehető polctartót.

AZ ELSŐ HASZNÁLAT ELŐTT



Az első használat előtt hevítse fel az üres sütőt.

2. lépés

Állítsa be a maximális hőmérséklet ennél a funkcionál: .
Hagyja egy óráig működni a sütőt.





3. lépés

Állítsa be a maximális hőmérséklet ennél a funkcionál: .
Hagyja 15 percig működni a sütőt.



i Előfűtés közben szagot és füstöt bocsáthat ki a sütő. Ügyeljen arra, hogy a helyiség szellőztetve legyen.



5.6 Hogyan állítsa be: Vízkeménység

Amikor csatlakoztatja a sütőt az elektromos hálózathoz, be kell állítania a vízkeménységet. Használja a gőzölő készlethez mellélt indikátorpapírt.

			
1. lépés	2. lépés	3. lépés	4. lépés
Tartsa az indikátorpapírt a vízbe kb. 1 másodpercig. Ne tegye az indikátorpapírt folyó víz alá.	A felesleges víz eltávolításához rázza meg az indikátorpapírt.	1 perc elteltével ellenőrizze a vízkeménységet az alábbi táblázat segítségével.	A vízkeménység beállítása: Menü / Beállítások / Beállítás / Vízkeménység.
i Az indikátorpapír színei folyamatosan változnak. A vízkeménység ellenőrzését a tesztet követően egy percn belül végezze el.			
A vízkeménység szintjét a következő menüben módosíthatja: Beállítások / Beállítás / Vízkeménység.			

A táblázat ismerteti a vízkeménységi tartományt (dH) a hozzá tartozó kalciumtartalommal és vízminőségi besorolással. Állítsa be a vízkeménységet a táblázatnak megfelelően.

Vízkeménység		Indikátorpapír	Kalciumtartalom (mmol/l)	Kalciumtartalom (mg/l)	Vízminőség szintje
Szint	dH				
1	0 - 7	 	0 - 1,3	0 - 50	lágú

Vízkeménység		Indikátorpa- pír	Kalciumtartalom (mmol/l)	Kalciumtartalom (mg/l)	Vízminőség szintje
Szint	dH				
2	8 - 14		1,4 - 2,5	51 - 100	mérsékeltten kemény
3	15 - 21		2,6 - 3,8	101 - 150	kemény
4	≥ 22		≥ 3,9	≥ 151	nagyon kemény

Amikor a csapvíz keménységének értéke 4, palackozott vízzel töltsé fel a víztartályt.

6. NAPI HASZNÁLAT



FIGYELMEZTETÉS!

Lásd a „Biztonság” című fejezetet.

6.1 Sütőfunkciók beállítása

1. lépés	Kapcsolja be a sütőt. A kijelzőn megjelenik az alapértelmezett sütőfunkció.
2. lépés	Nyomja meg a sütőfunkció szimbólumát az almenübe lépéshez.
3. lépés	Válassza ki a sütőfunkciót, majd nyomja meg ezt a gombot: OK . A kijelzőn ez látható: hőmérséklet.
4. lépés	Állítsa be a hőmérsékletet. Nyomja meg: OK funkciót.
5. lépés	Nyomja meg: START funkciót. Hűshőmérő szenzor - a hűshőmérő szenzor a főzési folyamat előtt vagy alatt bármikor csatlakoztatható.
STOP - nyomja meg a sütőfunkció kikapcsolásához.	
6. lépés	Kapcsolja ki a sütőt.

Használjon parancsikont!



6.2 Hogyan állítsa be: Steamify - Gőzölés sütőfunkció

1. lépés	Kapcsolja be a sütőt. Válassza ki a sütőfunkció szimbólumát, majd nyomja meg az almenübe lépéshez.	
2. lépés	Nyomja meg a  gombot. Állítsa be a gőzben sütés funkciót.	
3. lépés	Nyomja meg: OK. A kijelző a hőmérséklet-beállításokat mutatja.	
4. lépés	Állítsa be a hőmérsékletet. A gőzöléses sütőfunkciók típusa a beállított hőmérséklettől függ.	
Gőz gőzöléshez 50 - 100 °C		Ideális zöldségek, gabonafélék, hüvelyesek, tenger gyümölcsei, pástétomok és kanalas desszertek gőzöléséhez.
Gőz sütéshez 105 - 130 °C		Ideális dinsztelt és párolt hús vagy hal, kenyér és szárnyas, valamint sajtorta és zöldség/hús felfújtak készítéséhez.
Gőz gyenge piritáshoz 135 - 150 °C		Ideális hús, zöldség/hús felfújtak, töltött zöldségek, hal és csőben sülték készítéséhez. A gőz és a hő kombinálása révén a hús porhanyóssá, szaftossá és ropogós felületűvé válik. Ha beállítja az időzítőt, a grill automatikusan bekapcsol a sütés utolsó néhány percében, hogy az ételt gyengéden megpirítsa.
Gőz sütéshez (tészta vagy hús) 155 - 230 °C		Ideális pörkölt és sült ételekhez hús, hal, szárnyas, leveles tésztából készült töltött aprósütemény, gyümölcslepény, muffin, csőben sült ételek, zöldségek és péksütemények készítéséhez. Ha beállítja az időzítőt, és az ételt az első polcszintre helyezi, az alsó sütés funkció automatikusan bekapcsol a sütési folyamat utolsó néhány percében, hogy az ételnek ropogós aljat adjon.
5. lépés	Nyomja meg: OK funkciót.	
6. lépés	Nyomja meg a víztartály fedelét a kinyitáshoz.	

7. lépés	<p>Hideg vízzel töltsse fel a víztartályt a maximális szintig (kb. 950 ml), míg hangjelzés nem hallható, vagy míg a kijelző nem jelenít meg üzenetet. Ez a vízmennyiség kb. 50 percre elegendő. Ne töltsse a víztartályt a maximális szinten túl. Ellenkező esetben víz szivároghat ki, és tönkremehet a készüléket burkoló bútor.</p> <div style="border: 1px solid black; padding: 5px; margin-top: 10px;"> <p>⚠ FIGYELMEZTETÉS! Csak hideg csapvizet használjon. Ne használjon szűrt (demineralizált) vagy desztillált vizet. Ne használjon egyéb folyadékokat. Ne töltsön a víztartályba gyúlékony vagy alkoholtartalmú folyadékokat.</p> </div>
8. lépés	<p>Tolja a víztartályt az eredeti helyzetébe.</p>
9. lépés	<p>Nyomja meg: START funkciót. A gőz kb. 2 perc elteltével megjelenik. Amikor a sütő eléri a beállított hőmérsékletet, hangjelzés hallható.</p>
10. lépés	<p>Amikor a víztartály kiürül, hangjelzés hallható. Töltsse fel újra a víztartályt.</p>
11. lépés	<p>Kapcsolja ki a sütőt.</p>
12. lépés	<p>A sütés befejezése után ürítse ki a víztartályt. Lásd az „Ápolás és tisztítás” című fejezetet, Tartály ürítése.</p>
13. lépés	<p>A maradék víz lecsapódhat a sütőtérben. Sütés után óvatosan nyissa ki a sütő ajtaját. Miután a sütő lehűlt, puha ruhával törölje szárazra a sütőtérrel.</p>

Használjon parancsikont!



6.3 Hogyan állítsa be: Előre programozott sütés



Az almenüben szereplő összes ételhez van javasolt funkció és hőmérséklet. Beállíthatja az időt és a hőmérsékletet.

Egyes ételek főzéséhez az alábbiak is használhatók:

- Súlyautomatika
- Húshőmérő szenzor

Az étel megfőzöttségének szintje:

- Véres vagy Kevesebb
- Közepes
- Jól átsütve vagy Tovább





1. lépés	Kapcsolja be a sütőt.
2. lépés	Nyomja meg:  funkciót.
3. lépés	Nyomja meg:  . Adja meg ezt: Előre programozott sütés funkciót.
4. lépés	Válasszon ki egy fogást vagy ételfajtát.
5. lépés	Nyomja meg: START funkciót.



Használjon parancsikont!









6.4 Sütőfunkciók

HAGYOMÁNYOS



Sütőfunkció	Alkalmazás
 Grill	Vékony szelet élelmiszerek grillezéséhez és piritós készítéséhez.
 Infrasütés	Nagy sült húsdarabok vagy nem kicsontozott szárnyas sütéséhez egy polcszinten. Csőben sütéshez és piritáshoz.
 Hőlégbefúvás, nagy hőfok	Sütés egyszerre maximum három sütőszinten, illetve aszalás. 20 - 40 °C-kal alacsonyabbra állítsa be a hőmérsékletet, mint Alsó + felső sütés esetén.
 Fagyasztott ételek	Készételek (pl. sült burgonya, steak burgonya vagy tavaszi tekercs) ropogóssá tételéhez.

Sütőfunkció	Alkalmazás
 <p>Alsó + felső sütés</p>	Egy sütőszinten történő sütéshez, valamint pörköléshez.
 <p>Pizza funkció</p>	Pizza sütéséhez. Intenzív pirításhoz és ropogós aljú ételek készítéséhez.
 <p>Alsó sütés</p>	Ropogós aljú sütemények készítéséhez és étel tartósításához.







SPECIÁLIS BEÁLLÍTÁSOK

Sütőfunkció	Alkalmazás
 <p>Tartósítás</p>	Tartósított zöldségek, például savanyúság készítéséhez.
 <p>Aszalás</p>	Szeletelt gyümölcs, zöldség és gomba aszalásához.
 <p>Edény Melegítés</p>	A tányérok tálaláshoz való előmelegítésére.
 <p>Kiolvasztás</p>	Élelmiszerek felolvasztásához (zöldségek és gyümölcsök). A felolvasztás időtartama a fagyasztott étel méretétől és mennyiségétől függ.
 <p>Csőben sütés</p>	Sütőben készíthető fogásokhoz, mint a lasagna és burgonyafelfújt. Csőben sütéshez és pirításhoz.
 <p>Hőlégbefúvás, Kis Hőfok</p>	Különösen porhanyós, szaftos sülték készítéséhez.

NAPI HASZNÁLAT

Sütőfunkció	Alkalmazás
 Melegen tartás	Élelmiszerek melegen tartásához.
 Konvekciós levegő (nedves)	A funkciót arra tervezték, hogy energiát takarítson meg a főzés során. A funkció használatakor a sütőtér hőmérséklete eltérhet a beállított hőmérséklettől. A készülék a maradékhőt használja fel. A fűtési teljesítmény lecsökkenhet. További tudnivalóként olvassa el a „Napi használat” c. fejezetben ezt a részt; Megjegyzések: Konvekciós levegő (nedves) funkciót.

GŐZÖLÉS

Sütőfunkció	Alkalmazás
 Steamify	A gőz gőzöléshez, pároláshoz, gyengéd barnításhoz, tészta- és hússütéshez használja.
 Regenerálódás	A gőzzel történő melegítés megátalja az ételek felületének kiszáradását. A hőközlés finoman, egyenletesen történik, és biztosítja, hogy az ételnek olyan íze és aromája legyen, mintha most készült volna el. Ez a funkció az étel közvetlenül tányéron történő melegítésére használható. Egyszerre egynél több tányér étel melegíthető fel különböző polcmagasságokban.
 Kenyér	A funkcióval kenyér és zsemle készíthető nagyon jó, professzionális minőségben a ropogósság, a szín és a kéreg fényének szempontjából.
 Tészta kelesztés	A kelt tészta kelesztésének felgyorsítására. Megóvja a tészta felületét a kiszáradástól, és megtartja a tészta puhaságát.
 Vital Sütés	Zöldségek, köretek és hal párolása
 Páratartalom, magas	A funkció alkalmas olyan finom ételek elkészítéséhez, mint a pudingok, lepények, Terrine (pástétom) és halak.

Sütőfunkció	Alkalmazás
 <p>Páratartalom, alacsony</p>	<p>A funkció hús, szárnyasok, tepsiben sülték és felfújtak készítéséhez alkalmas. A gőz és a hő kombinálása révén a hús porhanyóssá, szaftossá és kérges felületűvé válik.</p>

6.5 Megjegyzések a Konvekciós levegő (nedves) funkcióhoz

A funkció megfelel az EU 65/2014 és EU 66/2014 sz. szabványok szerinti energiahatékonysági besorolásnak és ökológiai kialakításra vonatkozó követelményeknek. Vizsgálati módszerek az EN 60350-1 szabványnak megfelelően.

A sütőajtót sütés közben be kell csukni, hogy a funkció ne legyen megszakítva, és hogy a sütő a lehető legnagyobb energiahatékonysággal működjön.

A funkció használatakor a sütővilágítás 30 másodperc elteltével automatikusan kikapcsol.

Főzési útmutatásokért olvassa el a „Hasznos tanácsok és javaslatok” című fejezetet, Konvekciós levegő (nedves). Általános energiatakarékosági javaslatokért olvassa el az „Energiahatékonyság” fejezet Energiatakarékoság c. részét.

7. ÓRAFUNKCIÓK

7.1 Órafunkciók leírása

Órafunkció	Alkalmazás
Főzési idő	A sütés hosszúságának beállításához. Maximum 23 ó 59 perc.
Művelet befejezése	Segítségével beállítható, hogy mi történjen, amikor az időzítő befejezte a visszazámlálást.
Késleltetett indítás	Sütés elindításának és / vagy befejezésének késleltetése.
Idő kiterjesztés	A sütési idő meghosszabbítása.
Emlékeztető	Visszazámlálás beállítása. Legfeljebb 23 ó 59 perc. Ez a funkció nincs hatással a sütő működésére.
Működésidőzítő	Megfigyeli, hogy milyen hosszsan működik a funkció. Működésidőzítő - be- és kikapcsolható.

7.2 Órafunkciók beállítása

Az óra beállítása	
1. lépés	Nyomja meg: Pontos idő funkciót.
2. lépés	Állítsa be az időt. Nyomja meg: OK funkciót.

Főzési időtartam beállítása	
1. lépés	Válassza ki a sütőfunkciót, majd állítsa be a hőmérsékletet.
2. lépés	Nyomja meg:  funkciót.
3. lépés	Állítsa be az időt. Nyomja meg: OK funkciót.

Használjon parancsikont!



A befejezés kiegészítő funkció kiválasztása	
1. lépés	Válassza ki a sütőfunkciót, majd állítsa be a hőmérsékletet.
2. lépés	Nyomja meg:  funkciót.
3. lépés	A sütési idő beállítása.
4. lépés	Nyomja meg: ● ● ● funkciót.
5. lépés	Nyomja meg: Művelet befejezése funkciót.
6. lépés	Válassza ki a megfelelő értékeket: Művelet befejezése funkciót.
7. lépés	Nyomja meg: OK. Addig ismétlje a műveletet, míg a fő képernyő meg nem jelenik a kijelzőn.

HOGYAN HASZNÁLJA: TARTOZÉKOK

Főzés indításának késleltetése	
1. lépés	Válasszon ki egy sütőfunkciót és a hőmérsékletet.
2. lépés	Nyomja meg:  funkciót.
3. lépés	A sütési idő beállítása.
4. lépés	Nyomja meg: ● ● ● funkciót.
5. lépés	Nyomja meg: Késleltetett indítás funkciót.
6. lépés	Válassza ki az értéket.
7. lépés	Nyomja meg: OK. Addig ismételje a műveletet, míg a fő képernyő meg nem jelenik a kijelzőn.

Főzési időtartam kiterjesztése
Ha a főzési időtartamból 10% maradt fenn, és az étel nem tűnik késznek, az időtartam meghosszabbítható. A sütőfunkciót is módosíthatja.
A sütési idő meghosszabbításához nyomja meg a +1min gombot.

Az időzítő beállításának módosítása	
1. lépés	Nyomja meg:  funkciót.
2. lépés	Állítsa be az időzítési értéket.
3. lépés	Nyomja meg: OK funkciót.
A sütés alatt bármikor módosítható a beállított idő.	

8. HOGYAN HASZNÁLJA: TARTOZÉKOK

8.1 Tartozékok behelyezése

A felül található mélyedés a biztonságot növeli. Ezek a mélyedések megakadályozzák a megbillenést. A polc körüli magas perem megakadályozza a főzőedény lecsúszását a polcról.

HOGYAN HASZNÁLJA: TARTOZÉKOK

Sütőrács:

Csúsztassa be a huzalpolcot a polcvezető sínek közé, .

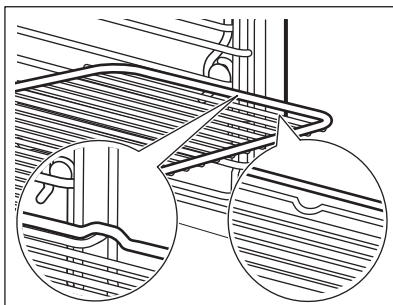

Sütő tálca /Mély tepsi:

Csúsztassa be a tálcát a polcvezető sínek közé.

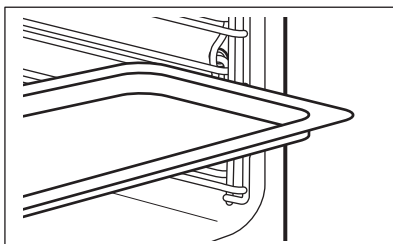

Sütőrács, Sütő tálca /Mély tepsi:

Tolja a tálcát a polctartó vezetősínjei és a vezetősínek feletti huzalpolc közé.

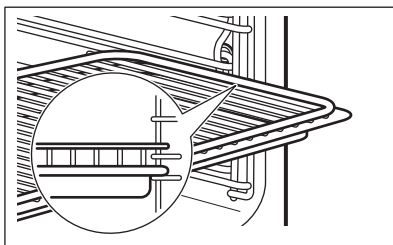

8.2 Húshőmérő szenzor

Húshőmérő szenzor- méri a hőmérsékletet az étel belsejében. Valamennyi sütőfunkció mellett használhatja.

Két hőmérsékletet kell beállítani:

°C

A sütő hőmérsékletét: minimum 120 °C.





A maghőmérsékletet.

A legjobb sütési eredmény eléréséhez:

A hozzávalók legyenek szobahőmérsékletűek.	Ne használja folyékony állagú ételekhez.	Sütés közben az érzékelőnek végig az ételben kell maradnia.
--	--	---

A sütő kiszámítja az ételkészítés hozzávetőleges befejezési idejét. Ez függ az étel mennyiségétől, a beállított sütőfunkciótól és hőmérséklettől.

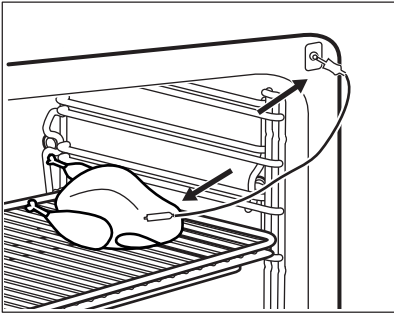
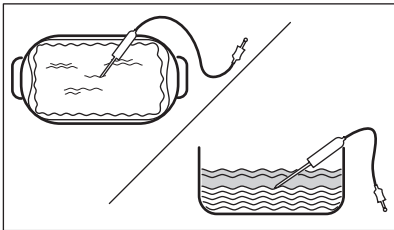
Hogyan használja: Húshőmérő szenzor

1. lépés	Kapcsolja be a sütőt.
2. lépés	Válasszon egy sütőfunkciót és, ha szükséges, a sütő hőmérsékletét.
3. lépés	Helyezze be: Húshőmérő szenzor funkciót.
Hús, szárnyas és hal	Zöldség/hús felfűjtak
<p>Szúrja a Húshőmérő szenzor hegyét a hús vagy a hal közepébe, lehetőleg a legvastagabb részénél. Ügyeljen arra, hogy a Húshőmérő szenzor legalább 3/4 része az étel belsejében legyen.</p>	<p>Nyomja a Húshőmérő szenzor hegyét pontosan a zöldség/hús felfűjt közepébe. A Húshőmérő szenzor maradjon a sütés alatt stabilan, ugyanabban a pozícióban. Ennek eléréséhez használjon egy szilárd hozzávalót. A sütőedény peremével támassza alá a Húshőmérő szenzor szilikon fogantyúját. A Húshőmérő szenzor hegye nem érintkezhet a sütőedény aljával.</p>
	
4. lépés	Illessze a Húshőmérő szenzor dugaszát a sütő elején lévő aljzatba. A kijelzőn a pillanatnyi hőmérséklet jelenik meg ennél: Húshőmérő szenzor funkciót.
5. lépés	 - a gomb megnyomásával állítsa be a szenzor maghőmérsékletét.

TOVÁBBI FUNKCIÓK

6. lépés	<ul style="list-style-type: none">● ● ● - nyomja meg a megfelelő kiegészítő funkció beállításához:Figyelmeztető hangjelzés - amikor az étel eléri a megfelelő maghőmérsékletet, hangjelzés hallható.Figyelmeztető jelzés és sütés vége - amikor az étel eléri a megfelelő maghőmérsékletet, hangjelzés hallható, és a sütő leáll.
7. lépés	Válassza ki a kiegészítő funkciót, majd többször nyomja meg ezt a gombot: OK a fő képernyőre lépéshez.
8. lépés	Nyomja meg: START funkciót. Amikor az étel eléri a beállított hőmérsékletet, hangjelzés hallható. Dönthet a leállítás vagy a főzés folytatása mellett, hogy az étel jól át legyen sütvé.
9. lépés	Húzza ki a Hűshőmérő szenzor dugaszát a csatlakozóaljzatból, majd vegye ki az ételt a sütőből. <div style="border: 1px solid black; padding: 5px;"> FIGYELMEZTETÉS! Égésveszély áll fenn, mivel a Hűshőmérő szenzor forró lehet. Legyen óvatos, amikor kihúzza és eltávolítja azt az ételből.</div>

Használjon parancsikont!

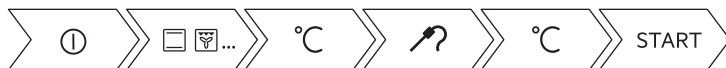



9. TOVÁBBI FUNKCIÓK

9.1 Hogyan mentheti: Kedvencek



Kedvenc beállításait, mint például a sütőfunkciót, a főzés időtartamát, a hőmérsékletet vagy a tisztítás funkciót eltárolhatja a készülék memóriájába. 3 kedvenc beállítás tárolható.

1. lépés	Kapcsolja be a sütőt.
2. lépés	Válassza ki a megfelelő beállítást.
3. lépés	Nyomja meg:  . Válassza ezt: Kedvencek.
4. lépés	Válassza ezt: Aktuális beállítások mentése.
5. lépés	Nyomja meg a + gombot, hogy hozzáadja a beállítást a következők listájához: Kedvencek. Nyomja meg ezt: OK .

-  - nyomja meg a beállítás visszaállításához.
-  - nyomja meg a beállítás törléséhez.



9.2 Funkciózár

Ez a funkció megakadályozza a sütőfunkció véletlen megváltoztatását.

1. lépés	Kapcsolja be a sütőt.
2. lépés	Állítson be egy sütőfunkciót.
3. lépés	  - nyomja meg egyszerre a funkció bekapcsolásához.
A funkció kikapcsolásához ismételje meg a 3. lépést.	

9.3 Automatikus kikapcsolás

Biztonsági okokból a sütő bizonyos idő elteltével kikapcsol, ha egy sütőfunkció működik, és a kezelő nem változtat semmilyen beállításon.

 (°C)	 (ó)
30 - 115	12.5
120 - 195	8.5
200 - 230	5.5

Az Automatikus kikapcsolás nem működik az alábbi funkciókkal: Sütő világítás, Húshőmérő szenzor, Befejezési idő, Hőlégbefúvás, Kis Hőfok.

9.4 Hűtőventilátor

Amikor a sütő üzemel, a hűtőventilátor automatikusan bekapcsol, hogy hidegen tartsa a sütő felületét. Amikor kikapcsolja a sütőt, a hűtőventilátor továbbra is működni fog, amíg a sütő le nem hűl.





10. HASZNOS TANÁCSOK ÉS JAVASLATOK





10.1 Sütési javaslatok

i
<p>A táblázatban szereplő hőmérsékleti értékek és sütési időtartamok csak tájékoztatóként szolgálnak. A valós értékek a receptektől, a felhasznált összetevők minőségétől és mennyiségétől függenek.</p> <p>Előfordulhat, hogy az új sütő az Ön korábbi sütőjétől eltérően fogja sütni a húsokat vagy a süteményeket. Az alábbi táblázatok a különféle ételekhez javasolt beállításokat tartalmazzák a hőmérséklet, főzési időtartam és polcszintek értékei számára.</p> <p>Ha nem találja a beállításokat egy adott recepthoz, akkor keressen hasonló ételt.</p> <p>További sütési javaslatokért tekintse meg a weboldalunkon található sütési táblázatokat. A sütési javaslatok megkereséséhez tekintse meg a sütőtér elülső keretén található adattáblán szereplő termékszámot (PNC).</p>

10.2 Konvekciós levegő (nedves)



A legjobb eredmény érdekében használja az alábbi táblázatban szereplő ajánlásokat.

		 (°C)		 (perc)
Édes roládok, 16 db	sütőtálca vagy csepptálca	180	2	25 - 35
Keksztekercs	sütőtálca vagy csepptálca	180	2	15 - 25
Hal egészben, 0,2 kg	sütőtálca vagy csepptálca	180	3	15 - 25
Cookie (amerikai csokis keksz), 16 db	sütőtálca vagy csepptálca	180	2	20 - 30
Puszedli, 24 db	sütőtálca vagy csepptálca	160	2	25 - 35
Muffin, 12 db	sütőtálca vagy csepptálca	180	2	20 - 30
Sós aprósütemény, 20 db	sütőtálca vagy csepptálca	180	2	20 - 30

		 (°C)		 (perc)
Teasütemény omlós tésztából, 20 db	sütőtálca vagy csepptálca	140	2	15 - 25
Kosárka, 8 db	sütőtálca vagy csepptálca	180	2	15 - 25

10.3 Konvekciós levegő (nedves) - ajánlott tartozékok

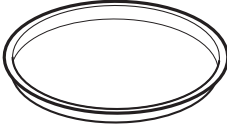
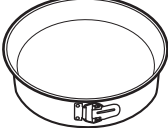





Használjon sötét, nem visszatükröző felületű tepsiket és edényeket. Ezek jobb hőelnyerő képességűek, mint a világos színű és visszatükröző felületű edények.

 Pizzaserpenyő	 Sütőedény	 Bögrés sütemény	 Tortasütő forma
Sötét, nem visszatükröző felülettel 28 cm-es átmérő	Sötét, nem visszatükröző felülettel 26 cm-es átmérő	Kerámia 8 cm-es átmérő, 5 cm magasság	Sötét, nem visszatükröző felülettel 28 cm-es átmérő

10.4 Ét elkészítési táblázatok a bevizsgáló intézetek számára

Tájékoztató a bevizsgáló intézetek számára





Vizsgálati módszerek az alábbi szabványoknak megfelelően: EN 60350, IEC 60350.

 SÜTÉS EGY SZINTEN. Sütés sütőformákban				
		 (°C)	 (perc)	
Piskótatészta (zsiradék nélkül)	Hőlégbefúvás, nagy hőfok	140 - 150	35 - 50	2
Piskótatészta (zsiradék nélkül)	Alsó + felső sütés	160	35 - 50	2

HASZNOS TANÁCSOK ÉS JAVASLATOK



SÜTÉS EGY SZINTEN. Sütés sütőformákban





		 (°C)	 (perc)	
Almáspite, 2 forma, átmérő: 20 cm	Hőlégbefúvás, nagy hőfok	160	60 - 90	2
Almáspite, 2 forma, átmérő: 20 cm	Alsó + felső sütés	180	70 - 90	1



SÜTÉS EGY SZINTEN. Teasütemény







A harmadik polcszintet használja.

		 (°C)	 (perc)
Linzer / Omlós tészták	Hőlégbefúvás, nagy hőfok	140	25 - 40
Linzer / Omlós tészták, melegítse elő az üres sütőt	Alsó + felső sütés	160	20 - 30
Aprósütemény, 20 db/tepsi, melegítse elő az üres sütőt	Hőlégbefúvás, nagy hőfok	150	20 - 35
Aprósütemény, 20 db/tepsi, melegítse elő az üres sütőt	Alsó + felső sütés	170	20 - 30

HASZNOS TANÁCSOK ÉS JAVASLATOK



TÖBB SZINTEN VALÓ SÜTÉS. Teasütemény

		 (°C)	 (perc)	
Linzer / Omlós tészták	Hőlégbefűvás, nagy hőfok	140	25 - 45	1 / 4
Aprósütemény, 20 db/ tepsi, melegítse elő az üres sütőt	Hőlégbefűvás, nagy hőfok	150	23 - 40	1 / 4
Piskótatészta (zsiradék nélkül)	Hőlégbefűvás, nagy hőfok	160	35 - 50	1 / 4







GRILL



Melegítse elő az üres sütőt 5 percre.



Grillezés maximális hőmérséklettel.







		 (perc)	
Toast kenyér	Grill	1 - 3	5
Bifsztek, félidőben fordítsa meg	Grill	24 - 30	4

Információ a bevizsgáló intézetek számára

A funkció tesztjei: Vital Sütés.

Az IEC 60350 szabványnak megfelelő tesztek.

ÁPOLÁS ÉS TISZTÍTÁS

 Állítsa be a hőmérsékletet 100 °C-ra.					
	 Tartály (Gastro- norm)	 (kg)		 (perc)	
Brokkoli, melegítse elő az üres sütőt	1 x 2/3 perforált	0,3	3	8 - 9	Helyezze a sütőtálcát az első polcszintre.
Brokkoli, melegítse elő az üres sütőt	1 x 2/3 perforált	max.	3	10 - 11	Helyezze a sütőtálcát az első polcszintre.
Borsó, gyorsfagyasztott	2 x 2/3 perforált	2 x 1,5	2 és 4	Amíg a hőmérséklet a leghidegebb ponton el nem éri a 85 °C-t.	Helyezze a sütőtálcát az első polcszintre.

11. ÁPOLÁS ÉS TISZTÍTÁS





FIGYELMEZTETÉS!

Lásd a „Biztonság” című fejezetet.

11.1 Tisztítással kapcsolatos megjegyzések

 Tisztítószerek	A sütő elejét meleg vizes és enyhe mosogatószeres puha ruhával tisztítsa meg.
	A fémfelületeket háztartási tisztítószerekkel tisztítsa meg.
	A szennyeződések elenyévesztését enyhe mosogatószerrel távolítsa el.

 <p>Napi használ- lat</p>	A sütőteret minden használat után tisztítsa meg. A lerakódott zsír vagy egyéb maradvány tüzet okozhat.
	Ne tárolja az ételeket több, mint 20 percig a sütőben. Minden használat után puha törőruhával törölje szárazra a sütő belsejét.

 <p>Tartozékok</p>	Minden használat után tisztítsa és szárítsa meg az összes tartozékot. Puha ruhával, langyos vízzel és enyhe mosogatószerrel végezze a tisztítást. A tartozékokat tilos mosogatógépben tisztítani.
	A teflon bevonatos tartozékokat ne tisztítsa súroló hatású tisztítószerrel vagy éles tárgyakkal.

11.2 Hogyan távolítsa el: Polctartók

A sütő tisztításához vegye ki a polctartókat.

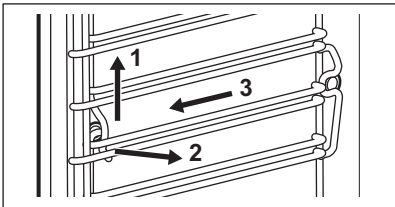
1. lépés	Kapcsolja ki a sütőt, és várja meg, hogy lehűljön.	
2. lépés	A polctartókat óvatosan húzza fel- és kifelé az előlő felfüggesztésből.	
3. lépés	Húzza el a polctartó előlő végét az oldalfaltól.	
4. lépés	Húzza ki a tartókat a hátsó felfüggesztésből.	
A polctartókat a kisereléssel ellentétes sorrendben tegye vissza.		

11.3 Hogyan használja: Gőz tisztítás

Elindítás előtt:		
Kapcsolja ki a sütőt, és várja meg, hogy lehűljön.	Vegyen ki minden tartozékot és a kivehető polcvezető síneket.	Puha ruhával, langyos vízzel és enyhe mosogatószerrel tisztítsa a sütőtér alját és a sütőajtó üvegeinek belső oldalát.

1. lépés	Töltse fel a víztartályt a maximális szintig, míg hangjelzés nem hallható, vagy míg a kijelző nem jelenít meg üzenetet.
-----------------	---

ÁPOLÁS ÉS TISZTÍTÁS

2. lépés	Válassza ezt: Menü / Tisztítás.	
Funkció	Leírás	Időtartam
Gőz tisztítás	Enyhe tisztítás	30 perc
Gőz tisztítás plusz	Normál tisztítás Permetezzen mosogatószerrel a sütő belsejének felületére.	75 perc
3. lépés	Nyomja meg a START gombot. Kövesse a kijelzőn látható utasításokat. A tisztítás befejezésekor hangjelzés hallható.	
4. lépés	A jelzés kikapcsolásához nyomja meg bármelyik szimbólumot.	
 Amikor ez a funkció aktív, a sütőlámpa nem világít.		

Amikor a tisztítás véget ér:		
Kapcsolja ki a sütőt.	Miután a sütő lehült, puha ruhával törölje szárazra a sütő belsejét.	Hagyja nyitva a sütő ajtaját, és várja meg, hogy a sütőtér teljesen kiszáradjon.

11.4 Tisztítás emlékeztető

Amikor az emlékeztető megjelenik, tisztítás szükséges.
Használja a következő funkciót: Gőz tisztítás plusz.

11.5 Használata: Vízkőmentesítés

Elindítás előtt:		
Kapcsolja ki a sütőt, és várja meg, hogy lehűljön.	Vegyen ki minden tartozékot a sütőtérből.	Ellenőrizze, hogy a víztartály üres-e.

Az első szakasz időtartama: körülbelül 100 perc	
1. lépés	Helyezze a mély tepsit az első polcszintre.

2. lépés	Töltsön 250 ml vízkőoldót a víztartályba.
3. lépés	Hideg vízzel töltse fel a víztartályt a maximális szintig, míg hangjelzés nem hallható, vagy míg a kijelző nem jelenít meg üzenetet.
4. lépés	Válassza ezt: Menü / Tisztítás.
5. lépés	Kapcsolja be a funkciót, majd kövesse a kijelzőn látható utasításokat. A vízkőtelenítés első szakasza megkezdődik.
6. lépés	Az első szakasz végén ürítse ki a mély tepsit, majd helyezze vissza az első polcszintre.
A második szakasz időtartama: körülbelül 35 perc	
7. lépés	Hideg vízzel töltse fel a víztartályt a maximális szintig, míg hangjelzés nem hallható, vagy míg a kijelző nem jelenít meg üzenetet.
8. lépés	A funkció befejezése után távolítsa el a mély tepsit.
 Amikor ez a funkció aktív, a sütőlámpa nem világít.	

Amikor a vízkőtelenítés véget ér:

Kapcsolja ki a sütőt.	Miután a sütő lehűlt, puha ruhával törölje szárazra a sütőtérrel.	Hagyja nyitva a sütő ajtaját, és várja meg, hogy a sütőtér teljesen kiszáradjon.
 Ha vízkő-maradványok találhatók a sütőben a vízkőmentesítés után, a kijelzőn az eljárás ismételt futtatására felszólító üzenet jelenik meg.		

11.6 Vízkőtelenítési emlékeztető

Két emlékeztető figyelmezteti a sütő vízkőtelenítésének elvégzésére. A vízkőtelenítési emlékeztető nem kapcsolható ki.

Típus	Leírás
Finom emlékeztető	Javasolja, hogy vízkőtelenítse a sütőt.
Határozott emlékeztető	Kötelezi, hogy vízkőtelenítse a sütőt. A készülék letiltja a gőz funkciókat, ha nem hajtja végre a sütő vízkőtelenítését a határozott emlékeztető megjelenésekor.

11.7 Használata: Öblítés

Elindítás előtt:	
Kapcsolja ki a sütőt, és várja meg, hogy lehűljön.	Vegyen ki minden tartozékot a sütőtérből.

1. lépés	Helyezze a mély tepsit az első polcszintre.
2. lépés	Vízzel töltsse fel a víztartályt a maximális szintig, míg hangjelzés nem hallható, vagy míg a kijelző nem jelenít meg üzenetet.
3. lépés	Válassza ezt: Menü / Tisztítás / Öblítés. Időtartam: 30 perc körül
4. lépés	Kapcsolja be a funkciót, majd kövesse a kijelzőn látható utasításokat.
5. lépés	A funkció befejezése után távolítsa el a mély tepsit.
 Amikor ez a funkció aktív, a sütőlámpa nem világít.	

11.8 Szárítási emlékeztető

Gőzben sütés funkció használata után a kijelzőn üzenet jelenik meg, amely a sütő kiszáraitását javasolja.

Nyomja meg az IGEN gombot a sütő kiszáraitásához.

11.9 Használata: Száraitás

Alkalmazza ezt gőzben sütés funkció vagy gőz tisztítás használata után a sütőtér kiszáraitásához.

1. lépés	Ellenőrizze, hogy lehűlt-e a sütő.
2. lépés	Vegye ki az összes tartozékot.
3. lépés	Válassza ki a menüt: Tisztítás / Száraitás.
4. lépés	Kövesse a kijelzőn megjelenő utasításokat.

11.10 Használata: Tartály ürítése

Ezt a gőzöléses főzés után használja, hogy eltávolítsa a maradék vizet a víztartályból.

Elindítás előtt:

Kapcsolja ki a sütőt, és várja meg, hogy lehűljön.

Vegyen ki minden tartozékot a sütőtérből.

- | | |
|-----------------|--|
| 1. lépés | Helyezze a mély tepsit az első polcszintre. |
| 2. lépés | Válassza ezt: Menü / Tisztítás / Tartály ürítése.
Időtartam: 6 perc |
| 3. lépés | Kapcsolja be a funkciót, majd kövesse a kijelzőn látható utasításokat. |
| 4. lépés | A funkció befejezése után távolítsa el a mély tepsit. |

 Amikor ez a funkció aktív, a sütőlámpa nem világít.

11.11 Eltávolítás és visszaszerelés: Ajtó

A tisztításhoz az ajtó és a belső üveglapok eltávolíthatók. Az üveglapok száma különböző modellek esetén eltérő.



FIGYELMEZTETÉS!

Az ajtó nehéz.



VIGYÁZAT!

Óvatosan kezelje az üveget, különösen az előlső lap pereménél. Az üveg eltörhet.

- | | |
|-----------------|--|
| 1. lépés | Teljesen nyissa ki az ajtót. |
| 2. lépés | Emelje meg, majd nyomja a rögzítőkarokat (A) az ajtó két zsanérjára. |

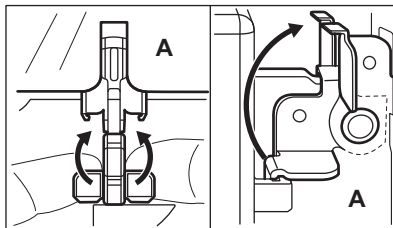

ÁPOLÁS ÉS TISZTÍTÁS

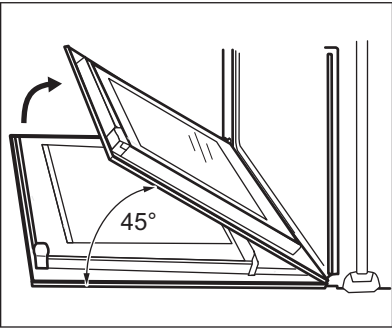
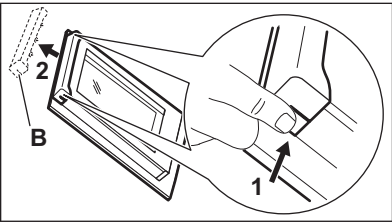
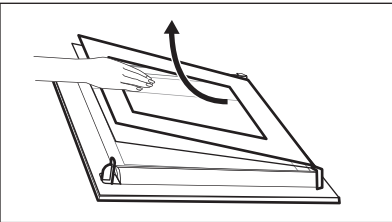
3. lépés	Csukja be a sütőajtót az első nyitási pozícióig (kb. 45°-os szög). Fogja meg az ajtó mindkét oldalát a kezeivel, és felfelé irányuló szögben húzza le a sütőről. Helyezze a sütőajtót külső oldalával lefelé fordítva egy puha és egyenletes felületre.	
4. lépés	Tartsa az ajtó burkolatát (B) az ajtó felső szélénél a két oldalán, és nyomja befelé, hogy leválassza a zárósínt.	
5. lépés	Húzza előre a díszlécet az eltávolításhoz.	
6. lépés	Egyenként fogja meg az ajtó üveglapjait a felső szélüknél, és felfele húzva vegye ki őket az oldalsó vezetősínből.	
7. lépés	Tisztítsa meg az üveglapot mosogatószeres vízzel. Óvatosan törölje szárazra az üveglapot. Az üveglapokat tilos mosogatógépben tisztítani.	
8. lépés	Tisztítás után ismételje meg fordított sorrendben a fenti lépéseket.	
9. lépés	Először a kisebb lapot helyezze vissza, majd a nagyobbat és az ajtót. Ügyeljen arra, hogy az üveglapok a megfelelő helyzetben legyenek behelyezve, máskülönben az ajtó felülete túlmelegedhet.	

11.12 Hogyan cserélje: Lámpa



FIGYELMEZTETÉS!

Vigyázat! Áramütés-veszély!

Az izzó forró lehet.

A sütővilágítás izzójának cseréje előtt:

1. lépés	2. lépés	3. lépés
Kapcsolja ki a sütőt. Várja meg, míg a sütő lehül.	Húzza ki a sütőt a hálózati aljzatból.	Tegyen egy kendőt a sütőtér aljára.

Felső lámpa

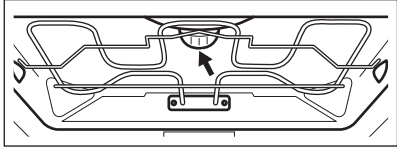
1. lépés	Az üvegbura eltávolításához fordítsa azt az óramutató járásával elmentéses irányba.	
2. lépés	Távolítsa el a fémgyűrűt, majd tisztítsa meg az üvegburát.	
3. lépés	Cserélje ki az izzót egy megfelelő, 300 °C-ig hőálló izzóra.	
4. lépés	Illessze a fémgyűrűt az üvegburára, majd szerelje a helyére.	

Oldalsó lámpa

1. lépés	A sütőlámpához való hozzáféréshez távolítsa el a bal oldali polctartót.
2. lépés	20-as torx csavarhúzó segítségével távolítsa el a burkolatot.
3. lépés	Szerelje ki és tisztítsa meg a fémkeretet és a tömitést.
4. lépés	Cserélje ki az izzót egy megfelelő, 300 °C-ig hőálló izzóra.
5. lépés	Szerelje fel a fémkeretet és a tömitést. Húzza meg a csavarokat.
6. lépés	Helyezze vissza a bal oldali polctartót.



12. HIBAELHÁRÍTÁS





FIGYELMEZTETÉS!



Lásd a „Biztonság” című fejezetet.

12.1 Mi a teendő, ha...

 A sütő nem kapcsol be vagy nem melegszik fel	
 Lehetséges ok	 Megoldás
A sütő nincs csatlakoztatva az elektromos hálózathoz, vagy nincs megfelelően csatlakoztatva.	Ellenőrizze, hogy a sütő megfelelően van-e csatlakoztatva az elektromos hálózathoz.
Az óra nincs beállítva.	Állítsa be az órát. A részletekért olvassa el az „Óra funkciók” fejezet „Hogyan állítsa be:” című szakaszát Órafunkciók.
Az ajtó nem csukódik rendesen.	Teljesen zárja be az ajtót.
Leolvadt a biztosíték.	Ellenőrizze, hogy nem a biztosíték okozza-e a hibát. Ha a hiba többször előfordul, hívjon szakképzett villanszerelőt.
A sütőn a Gyerekzár be van kapcsolva.	Olvassa el a „Menü” c. fejezetben ezt az almenüt: Egyéb funkciók.

 Alkotóelemek	
 Leírás	 Megoldás
Kiégett az izzó.	Cserélje ki az izzót. A részletekért olvassa el az „Ápolás és tisztítás” fejezetben ezt a szakaszt: Hogyan cserélje: Lámpa.



Az áramkimaradás mindig leállítja a tisztítást. Ismételje meg a tisztítást, ha azt az áramkimaradás félbeszakította.

 Hibák a WiFi jelnél	
 Lehetséges ok	 Megoldás
Hiba lépett fel a vezeték nélküli hálózat jelénél.	Ellenőrizze vezeték nélküli hálózatot és az útválasztót (router). Indítsa újra a routert.
Új router került telepítésre, vagy a router beállítása megváltozott.	A sütő és a mobil eszköz ismételt beállításához olvassa el „Az első használat előtt” című fejezet „Vezeték nélküli kapcsolat” c. szakaszát.
Gyenge a vezeték nélküli hálózat jelerőssége.	Helyezze a routert a lehető legközelebb a sütőhöz.
A vezeték nélküli jelet megszakította a sütő közelében elhelyezett mikrohullámú készülék.	Kapcsolja ki a mikrohullámú készüléket.

12.2 Hogyan kezelje: Hibakódok



Szoftverhiba esetén a kijelzőn hibaüzenet látható.

Ebben a szakaszban az olyan hibák listáját láthatja, melyeket saját maga is képes kezelni.

 Kód és leírás	 Javítási mód
F111 - A Hűshőmérő szenzor nincs megfelelően az aljzatba illesztve.	Teljesen dugja be a Hűshőmérő szenzor-t az aljzatba.
F240, F439 - a kijelző érzékelőmezői nem működnek megfelelően.	Tisztítsa meg a kijelző felületét. Ügyeljen arra, hogy ne maradjon szennyeződés az érzékelőmezőkön.
F601 - hiba merült fel a Wi-Fi jelnél.	Ellenőrizze a hálózati csatlakozását. Lásd „Az első használat előtt” fejezet Vezeték nélküli kapcsolat című részét.
F604 - az első Wi-Fi csatlakozási kísérlet nem sikerült.	Kapcsolja ki és be a sütőt, majd próbálja meg ismét. Lásd „Az első használat előtt” fejezet Vezeték nélküli kapcsolat című részét.
F908 - a sütő rendszere nem tud csatlakozni a kezelőpanelhez.	Kapcsolja ki és be a sütőt.

ENERGIAHATÉKONYSÁG

Ha ezen hibaüzenetek egyike folyamatosan megjelenik a kijelzőn, azt jelzi, hogy a hibás alrendszer letiltásra kerülhetett. Ilyen esetben forduljon a márkakereskedőhöz vagy a márkaszervizhez. Ha a fenti hibák egyike előfordul, a többi sütőfunkció továbbra is a szokásos módon működik.

 Kód és leírás	 Javítási mód
F602, F603 - a Wi-Fi nem érhető el.	Kapcsolja ki és be a sütőt.

12.3 A szerviz számára szükséges adatok

Ha nem talál megoldást egyedül a problémára, forduljon a márkakereskedőhöz vagy a hivatalos márkaszervizhez.

A márkaszerviz számára szükséges adatok az adattáblán találhatóak. Az adattábla a sütőtér elülső keretén található. Ne távolítsa el az adattáblát a készülék sütőterének keretéről.

Javasoljuk, hogy az adatokat jegyezze fel ide:	
Típus (MOD.)
Termékszám (PNC)
Sorozatszám (S.N.)

13. ENERGIAHATÉKONYSÁG

13.1 Termékre vonatkozó információk és Termékismertető*

Gyártó neve	Electrolux
A készülék azonosítójele	COB8S39WZ 944032032 EOB8S39WX 944032009 EOB8S39WZ 944032027 KOBBS39WX 944032007
Energhatékonyági szám	61.9
Energhatékonyági osztály	A++
Villamosenergia-fogyasztás normál adag és alsó + felső sütés mellett	1.09 kWh/ciklus
Villamosenergia-fogyasztás normál terhelés és légkeveréses sütés mellett	0.52 kWh/ciklus

Sütőterek száma	1	
Hőforrás	Villamos energia	
Hangerő	70 l	
Sütő típusa	Beépíthető sütő	
Tömeg	COB8S39WZ	37.0 kg
	EOB8S39WX	36.5 kg
	EOB8S39WZ	37.0 kg
	KOBBS39WX	37.0 kg

* Az Európai unió számára az EU 65/2014 és 66/2014 sz. rendeletek szerint.
Fehéroroszország számára az STB 2478-2017, G függelék; STB 2477-2017, A és B függelék szerint.
Ukrajna számára az 568/32020 sz. rendelet szerint.

Az energiahatékonysági osztály nem alkalmazható Oroszország esetében.

EN 60350-1 - Háztartási elektromos főzőkészülékek - 1. rész: Tartományok, sütők, gőzsütők és grillzők - A teljesítmény mérésére szolgáló módszerek.

13.2 Energiatakarékosság



A sütő több funkcióval is segít energiát megtakarítani a mindennapos főzés során.

Ügyeljen rá, hogy használat közben a sütő ajtaja be legyen csukva. Sütés közben ne nyissa ki túl gyakran a sütő ajtaját. Tartsa tisztán az ajtótomítést, és ügyeljen rá, hogy megfelelően legyen a helyére rögzítve.

Fém főzőedényeket használjon az energiatakarékosság javítása érdekében.

Amikor lehetséges, kerülje a sütő előmelegítését.

Ha egyszerre több ételt készít, a sütések közötti szünet legyen a lehető legrövidebb.

Légkeveréses sütés

Amikor csak lehetséges, a sütőfunkciókat légkeveréssel használja az energiatakarékosság érdekében.

Maradék hő

Amikor egy sütőfunkciót vagy programot időbeállítással (Időtartam, Befejezés) kapcsol be, és a sütés időtartama 30 percnél hosszabb, a fűtőelemek automatikusan korábban kapcsolnak ki egyes sütőfunkciónál.

A sütővilágítás és a légkeverés továbbra is működik. Amikor kikapcsolja a sütőt, a kijelző jelzi a maradék hő. A maradék hő használhatja az étel melegen tartásához.

A 30 percnél hosszabb ideig tartó sütés során a befejezés előtt 3 - 10 perccel csökkentse a sütő hőmérsékletét a minimum értékre. A sütőben levő maradék hő tovább folytatja a sütést.

A maradék hőt más ételek felmelegítéséhez is használhatja.

A MENÜ FELÉPÍTÉSE

Ételek melegen tartása

A maradékhőt használhatja az étel melegen tartásához. Ehhez válassza a lehető legalacsonyabb hőmérséklet-beállítást. A maradékhő visszajelző vagy a hőmérséklet megjelenik a kijelzőn.

Sütés kikapcsolt sütővilágítással

Sütés közben kapcsolja ki a sütővilágítást. Csak akkor kapcsolja be, amikor szükség van rá.

Konvekciós levegő (nedves)

A funkciót arra tervezték, hogy energiát takarítson meg a sütés során.

E funkció használatakor a sütővilágítás 30 másodperc elteltével automatikusan kikapcsol. A sütővilágítást ismét bekapcsolhatja, azonban ez a lépés csökkenti a várható energiamegtakarítás mértékét.

14. A MENÜ FELÉPÍTÉSE

14.1 Menü

Nyomja meg a  gombot a Menü megnyitásához.

Menüpont		Alkalmazás
Előre programozott sütés		Automatikus programok listázása.
Tisztítás		Tisztítóprogramok listázása.
Kedvencek		Kedvenc beállítások listázása.
Egyéb funkciók		A sütőparaméterek beállítása.
Beállítások	Csatlakoztatás	A hálózati paraméterek beállítása.
	Beállítás	A sütőparaméterek beállítása.
	Szervíz	A szoftver verziószám és a konfiguráció megjelenítése.

14.2 Almenü ehhez: Tisztítás

Almenü	Alkalmazás
Szárítás	A sütőtér szárítása a gőzfunkciók használata után a maradék lecsapódás eltávolításához.
Tartály ürítése	A gőz funkciók használata után a maradék víz eltávolítási eljárása a víztartályból.
Gőz tisztítás	Enyhe tisztítás.

Almenü	Alkalmazás
Gőz tisztítás plusz	Alapos tisztítás.
Vízkömentesítés	A gőzfejlesztő rendszer vízkő-lerakódásoktól való megtisztítása.
Öblítés	A gőzfejlesztő rendszer átöblítési és tisztítási eljárása a gőz funkciók gyakori használata esetén.

14.3 Almenü ehhez: Egyéb funkciók

Almenü	Alkalmazás
Sütő világítás	A sütővilágítás be- és kikapcsolása.
Gyerekszár	Megakadályozza a sütő véletlen bekapcsolását. Ha a kiegészítő funkció be van kapcsolva, a „Gyerekszár” kijelzés megjelenik a kijelzőn a sütő bekapcsolásakor. A sütő használatához válassza ki a kód betűit ábécé sorrendben. Bekapcsolt gyerekszár mellett is hozzáférhető az időzítő, a távirányítás és a sütővilágítás.
Tisztítás emlékeztető	Az emlékeztető be- és kikapcsolása.
Idő kijelzés	Az óra be- és kikapcsolása.
Digitális óra stílus	Az időkijelzés formátumának módosítása.

14.4 Almenü a következőhöz: Csatlakoztatás

Almenü	Leírás
Wi-Fi	Engedélyezés és letiltás: Wi-Fi.
Távirányítás	A távvezérlés engedélyezése és letiltása. A kiegészítő funkció csak ennek a bekapcsolása után látható: Wi-Fi.

A MENÜ FELÉPÍTÉSE

Almenü	Leírás
Automatikus távműködtetés	A távvezérlés automatikus megkezdése a START megnyomása után. A kiegészítő funkció csak ennek a bekapcsolása után látható: Wi-Fi.
Hálózat	A hálózati állapot és a jelerősség ellenőrzése: Wi-Fi.
Hálózat elejtése	Az aktuális hálózat sütőhöz való automatikus csatlakozásának letiltása.

14.5 Almenü ehhez: Beállítás

Almenü	Megnevezés
Nyelv	A kívánt nyelv beállítása.
Kijelző fényerő	A kijelző fényerejének beállítása.
Nyomógomb Hang	Az érintőmezők hangjának be- és kikapcsolása. A hang elnémítása nem lehetséges a következőnél: ① funkciót.
Figyelmeztető hangerő	A gombnyomások és jelzések hangerejének beállítása.
Vízke ménység	A vízke ménység beállítása.
Pontos idő	A pontos idő és dátum beállítása.

14.6 Almenü a következőhöz: Szervíz

Almenü	Leírás
Demo üzemmód	Aktiváló / inaktíváló kód: 2468
Szoftver verzió	Szoftver verzióra vonatkozó információk.
Összes beállítás törlése	Visszaállítás gyári beállításokra.

15. POFONEGYSZERŰ!



Az első használat előtt be kell állítania az alábbiakat:

Nyelv	Kijelző fényerő	Nyomógomb Hang	Figyelmeztető hangerő	Vízke ménység	Pontos idő
-------	-----------------	----------------	-----------------------	---------------	------------



Ismerkedjen meg a kezelőpanelen és a kijelzőn található alapvető ikonokkal:

 BE / KI	 Menü	 Kedvencek	 Wi-Fi	 Időzítő	 Hűhőmérő szenzor	START / STOP
---	--	---	---	---	--	--------------

A sütő használatának megkezdése

Gyors elindítás	Kapcsolja be a sütőt, majd kezdjen sütni alapértelmezett hőmérséklettel és funkció időtartammal.	1. lépés	2. lépés	3. lépés
		Tartsa nyomva az alábbi gombot:  funkciót.	 ... - válassza ki a kívánt funkciót.	Nyomja meg: START funkciót.
Gyors kikapcsolás	A sütőt bármikor, bármilyen képernyőről vagy üzenetről ki lehet kapcsolni.	 - tartsa nyomva a gombot, amíg a sütő ki nem kapcsol.		

Főzés elindítása



1. lépés	2. lépés	3. lépés	4. lépés	5. lépés
 - nyomja meg a sütő bekapcsolásához.	 ... - válassza ki a sütőfunkciót.	 - állítsa be a következőt: hőmérséklet.	OK - nyomja meg a megerősítéshez.	START - nyomja meg a főzés elindításához.

Gőzöléses főzés - Steamify



Állítsa be a hőmérsékletet. A gőzöléses sütőfunkciók típusa a beállított hőmérséklettől függ.

POFONEGYSZERŰ!

Gőzöléses főzés - Steamify			
Gőz gőzöléshez	Gőz sütéshez	Gőz gyenge pirítás-hoz	Gőz sütéshez (tészta vagy hús)
50 - 100 °C	105 - 130 °C	135 - 150 °C	155 - 230 °C

Sajátítsa el a gyors főzés módszerét				
Használja az automatikus programokat az étel gyors elkészítéséhez az alapértelmezett beállításokkal:				
Előre programozott sütés	1. lépés	2. lépés	3. lépés	4. lépés
	Nyomja meg:  funkciót.	Nyomja meg:  funkciót.	Nyomja meg:  Előre programozott sütés.	Válassza ki az ételt.

A sütés időtartamának beállításához használja a gyors funkciókat	
10% befejezési segéd Használja a 10% befejezési segédet, hogy további időtartamot adjon hozzá, amikor a főzési időből 10% maradt fenn.	A sütési idő meghosszabbításához nyomja meg a +1min gombot.

Sütőtisztítás gőztisztítással		
1. lépés Nyomja meg ezt: 	2. lépés Nyomja meg ezt: 	3. lépés Válasszon üzemmódot:
Gőz tisztítás		Enyhe tisztítás.
Gőz tisztítás plusz		Alapos tisztításhoz.
Vízkömentesítés		A gőzfejlesztő rendszer vízkő lerakódásoktól való megtisztításához.
Öblítés		A gőzfejlesztő rendszer átöblítése és tisztítása a gőz funkciók gyakori használata esetén.

16. HASZNÁLJON PARANCSIKONT!

Az alábbiakban az összes hasznos parancsikont látható. Ezek a felhasználói kézikönyv vonatkozó fejezeteiben is megtalálhatók.

Vezeték nélküli kapcsolat



Hogyan állítsa be: Sütőfunkciók



Hogyan állítsa be: Gőzölés - Főzés gőzfunkcióval



Hogyan állítsa be: Előre programozott sütés



Hogyan állítsa be: Főzési idő



Hogyan készletesse: Sütés indítása és a sütés befejezése





Hogyan törölje: Időzítő beállítása

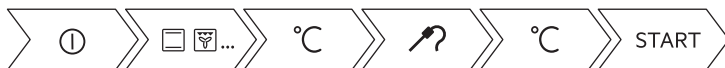

Használata: Húshőmérő szenzor



17. KÖRNYEZETVÉDELMI TUDNIVALÓK

A  következő jelzéssel ellátott anyagokat hasznosítsa újra. Újrahasznosításhoz tegye a megfelelő konténerekbe a csomagolást. Járvon hozzá környezetünk és egészségünk védelméhez, és hasznosítsa újra az elektromos és elektronikus hulladékot. A  tiltó szimbólummal ellátott készüléket ne dobja a háztartási hulladék közé. Juttassa el a készüléket a helyi újrahasznosító telepre, vagy lépjen kapcsolatba a hulladékkezelésért felelős hivatallal.

MĒS DOMĀJAM PAR JUMS

Paldies, ka iegādājāties Electrolux ierīci. Esat izvēlējušies produktu, kas jau vairāku gadu desmitu aprvieno profesionālas pieredzes un inovāciju. Atjautīgs un stilīgs, radīts, ņemot vērā jūsu vēlmes. Tāpēc katru reizi lietojot, varat būt droši, ka saņemsiet izcilus rezultātus.

Lai arī lūdzam Electrolux pasaulē!

Apmeklējiet mūsu tīmekļa vietni, lai:



saņemtu lietošanas ieteikumus un brošūras, kā arī traucējummeklēšanas, servisa un remonta informāciju:

www.electrolux.com/support

reģistrētu savu ierīci labāka servisa saņemšanai:

www.registerelectrolux.com



iegādātos savai ierīcei papildpiederumus, vienreizējas lietošanas materiālus un oriģinālās rezerves daļas:

www.electrolux.com/shop

KLIENTU APKALPOŠANA UN SERVISS

Izmantojiet tikai oriģinālās rezerves daļas.

Sazinoties ar mūsu pilnvaroto servisa centru, nodrošiniet, lai jums būtu pieejami šādi dati: modelis, PNC, sērijas numurs.

Šī informācija ir norādīta uz datu plāksnītes.

 Uzmanību / drošības informācija

 Vispārīga informācija un ieteikumi

 Ar vidi saistīta informācija

Izmaiņu tiesības rezervētas.

SATURS

1. DROŠĪBAS INFORMĀCIJA.....	352	3. IZSTRĀDĀJUMA APRĀKSTS.....	358
1.1 Bērnu un neaizsargātu personu drošība.....	353	3.1 Vispārējs pārskats.....	358
1.2 Vispārīgā drošība.....	353	3.2 Papildpiederumi.....	358
2. DROŠĪBAS NORĀDĪJUMI.....	354	4. CEPEŠKRĀSNS IESLĒGŠANA UN IZSLĒGŠANA.....	359
2.1 Uzstādīšana.....	354	4.1 Vadības panelis.....	359
2.2 Pieslēgums elektrotīklam.....	355	4.2 Displejs.....	360
2.3 Lietošana.....	355	5. PIRMS PIRMĀS LIETOŠANAS REIZES.	362
2.4 Aprūpe un tīrīšana.....	356	5.1 Sākotnējā tīrīšana	362
2.5 Gatavošana ar tvaiku.....	356	5.2 Pirmreizējais savienojums.....	362
2.6 Iekšējais apgaismojums.....	357	5.3 Bezvadu savienojums	362
2.7 Servisa izvēlne.....	357	5.4 Programmatūras licences.....	363
2.8 Likvidēšana.....	357	5.5 Sākotnējā uzkarsēšana.....	364
		5.6 Iestatīšana Ūdens cietība.....	364

6. IZMANTOŠANA IKDIENĀ.....	365	11.3 Izmantošana: Tīrīšana ar tvaiku.....	383
6.1 Karsēšanas funkcijas iestatīšana.....	365	11.4 Tīrīšanas atgādinājums.....	384
6.2 Iestatīšana. Steamify- Tvaika		11.5 Ierīces lietošana. Atkaļķošana... ..	384
karsēšanas funkcija.....	366	11.6 Atkaļķošanas atgādinājums.....	385
6.3 Iestatīšana Gatavošanas palīgs... ..	367	11.7 Lietošana Skalošana.....	386
6.4 Karsēšanas funkcijas.....	368	11.8 Žāvēšanas atgādinājums.....	386
6.5 Ieslēgtas piezīmes: Ventilatora kars.		11.9 Izmantošana: Žāvēšana.....	386
ar mitrumu.....	371	11.10 Lietošana Tvertnes	
7. PULKSTEŅA FUNKCIJAS.....	371	iztukšošana.....	386
7.1 Pulksteņa funkciju apraksts.....	371	11.11	
7.2 Pulksteņa funkcijas iestatīšana.....	372	Izņemšana un uzstādīšana: Durvis....	387
8. IZMANTOŠANA: PAPILDPIEDERUMI... ..	373	11.12 Kā nomainīt: Lampa.....	388
8.1 Piederumu ievietošana.....	373	12. PROBLĒMRISINĀŠANA.....	389
8.2 Termozonde.....	374	12.1 Kā rīkoties, ja.....	389
9. PAPILDFUNKCIJAS.....	376	12.2 Kā pārvaldīt: Kļūdu kodi.....	391
9.1 Saglabāšana: Izlase.....	376	12.3 Apkopes dati.....	392
9.2 Funkciju bloķēšana.....	377	13. ENERGEOFEKTIVITĀTE.....	392
9.3 Automātiskā izslēgšanās.....	377	13.1 Produkta informācija un produkta	
9.4 Dzesēšanas ventilators.....	377	informācijas lapa*.....	392
10. PADOMI UN IETEIKUMI.....	378	13.2 Elektroenerģijas taupīšana.....	393
10.1 Gatavošanas ieteikumi.....	378	14. IZVĒLNES STRUKTŪRA.....	394
10.2 Ventilatora kars. ar mitrumu.....	378	14.1 Izvēlne.....	394
10.3 Ventilatora kars. ar mitrumu -		14.2 Apakšizvēlne: Tīrīšana.....	394
ieteicamie piederumi.....	379	14.3 Apakšizvēlne: Iespējas.....	395
10.4 Gatavošanas tabulas pārbaudes		14.4 Apakšizvēlne: Savienojums.....	395
iestādēm.....	379	14.5 Apakšizvēlne: Uzstādīšana.....	396
11. KOPŠANA UN TĪRĪŠANA.....	382	14.6 Apakšizvēlne: Servisa izvēlne... ..	396
11.1 Piezīmes par tīrīšanu.....	382	15. TAS IR VIENKĀRŠI!.....	396
11.2 Kā izņemt: Plauktu balsti	383	16. IZMANTOJIET SAĪSNI!.....	398

1. DROŠĪBAS INFORMĀCIJA

Pirms ierīces uzstādīšanas un lietošanas rūpīgi izlasiet pievienotos norādījumus. Ražotājs neatbild par savainojumiem un bojājumiem, kas radušies ierīces nepareizas uzstādīšanas vai izmantošanas rezultātā. Glabājiet šīs instrukcijas drošā, pieejamā vietā, lai tās varētu izmantot nākotnē.

1.1 Bērnu un neaizsargātu personu drošība

- Mazi bērni jāuzrauga, lai viņi nerotaļātos ar ierīci un komplektācijā iekļautajām mobilajām ierīcēm My Electrolux Kitchen.
- Neļaujiet bērniem tuvoties iepakojumam un atbrīvojieties no tā pienācīgā veidā.
- UZMANĪBU! Neļaujiet bērniem un mājdzīvniekiem atrasties ierīces tuvumā, kad tā darbojas vai atdziest. Ierīces pieejamās daļas lietošanas laikā sakarst.
- Ja ierīcei ir bērnu drošības ierīce, tā jāaktivizē.
- Bērni nedrīkst tīrīt ierīci un veikt tās apkopi bez uzraudzības.

1.2 Vispārīgā drošība

- Ierīces uzstādīšanu un vada nomaiņu drīkst veikt tikai kvalificēts speciālists.
- Nelietojiet ierīci pirms tās iebūvēšanas.
- Pirms visu veidu apkopes veikšanas atvienojiet ierīci no elektrotīkla.
- Ja elektrības padeves vads ir bojāts, lai izvairītos no elektrības trieciena riska, to jānomaina ražotājam, autorizētajam servisa centram vai citam kvalificētam speciālistam.
- BRĪDINĀJUMS! Pirms lampas mainīšanas pārlicinieties, vai ierīce ir izslēgta, lai neizraisītu elektrošoku.
- BRĪDINĀJUMS! Lietošanas laikā ierīce sakarst. Nepieskarieties sildelementiem.
- Vienmēr izmantojiet cepeškrāsns cimdsus, izņemot vai ievietojot papildpiederumus vai cepeškrāsns traukus.
- Lietojiet tikai šai ierīcei paredzēto ēdiena sensoru (temperatūras sensoru).
- Lai izņemtu plauktu balstus, vispirms pavelciet plauktu balsta priekšu un tad aizmuguri nost no sānu sienām. Uzstādiet plauktu balstus, veicot iepriekšminētās darbības pretējā secībā.

DROŠĪBAS NORĀDĪJUMI

- Netīriet ierīci ar tvaika tīrītāju.
- Stikla durvju tīrīšanai neizmantojiet raupjus, abrazīvus tīrīšanas līdzekļus vai asus metāla skrāpjus, jo tie var saskrāpēt virsmas, un tādējādi stikls var saplīst.

2. DROŠĪBAS NORĀDĪJUMI

2.1 Uzstādīšana



BRĪDINĀJUMS!

Ierīci drīkst uzstādīt tikai kvalificēta persona.

- Noņemiet visu iesaiņojumu.
- Neuzstādi un nelieto ierīci bojātu ierīci.
- Ievērojiet kopā ar ierīci piegādātās uzstādīšanas norādes.
- Vienmēr uzmanīgi pārvietojiet ierīci, jo tā ir smaga. Vienmēr izmantojiet drošības cimdus un slēgtus apavus.
- Nevelciet ierīci aiz roktura.
- Uzstādi ierīci drošā un atbilstošā vietā, kas atbilst uzstādīšanas prasībām.
- Nodrošiniet starp blakus uzstādītām ierīcēm piemērotu attālumu.
- Pirms ierīces uzstādīšanas pārlicinieties, ka būs iespējams brīvi atvērt cepeškrāsns durvis.
- Ierīce ir aprīkota ar elektrisku dzesēšanas sistēmu. Tā ir jādarbina ar elektrības padevi.

Skapīša minimālais augstums (skapīša zem darba virsmas minimālais augstums)	578 (600) mm
Skapīša platums	560 mm
Skapīša dziļums	550 (550) mm
Ierīces priekšpusē augstums	594 mm
Ierīces aizmugures augstums	576 mm
Ierīces priekšpusē platums	595 mm
Ierīces aizmugures platums	559 mm
Ierīces dziļums	567 mm
Ierīces iebūvēšanas dziļums	546 mm
Ierīces dziļums ar atvērtām durvīm	1027 mm
Ventilācijas atveres minimālais izmērs. Atvere apakšējā aizmugurējā daļā	560 x 20 mm

Strāvas kabeļa garums. Kabelis tiek novietots aizmugurējā labajā stūrī	1500 mm
Montāžas skrūves	4 x 25 mm

2.2 Pieslēgums elektrotīklam



BRĪDINĀJUMS!

Var izraisīt ugunsgrēku un elektrošoku.

- Elektrības padeves pieslēgšana jāveic sertificētam elektriķim.
- Ierīcei jābūt iezemētai.
- Pārliecinieties, ka tehnisko datu plāksnītē norādītie parametri atbilst elektrotīkla parametriem.
- Vienmēr izmantojiet pareizi uzstādītu un drošu kontaktligzdu.
- Nelietojiet daudzkontakta adapterus vai pagarinātājus.
- Rīkojieties uzmanīgi, lai nesabojātu kontaktspraudni un kabeli. Ja iekārtas elektropadeves kabeli nepieciešams nomainīt, to jāveic tuvākajā autorizētajā servisa centrā.
- Neļaujiet strāvas kabeļiem saskarties ar ierīces durvīm vai nišu zem ierīces vai atrasties to tuvumā, it īpaši, ja tā darbojas vai durvis ir karstas.
- Daļas, kas nodrošina aizsardzību pret elektrošoku no strāvu vadošiem un izolētajiem elementiem, jānostiprina tā, lai tos nevarētu noņemt bez instrumentiem.
- Pieslēdziet kontaktspraudni kontaktligzdai tikai uzstādīšanas beigās. Pārbaudiet, vai pēc uzstādīšanas kontaktspraudnim var brīvi piekļūt.
- Ja kontaktligzda ir vaļīga, neievietojiet tajā kontaktspraudni.
- Nekad neatslēdziet ierīci no tīkla, velkot aiz strāvas kabeļa. Vienmēr velciet aiz kontaktspraudņa.
- Ir jāizmanto atbilstošas izolācijas ierīces: automātslēdzī, drošinātāji (no turētājiem izskrūvējami drošinātāji), zemējuma noplūdes automātslēdzī un savienotāji.
- Elektroinstalācijā jābūt izolācijas ierīcei, kas ļauj atvienot ierīci no visiem elektrotīkla poliem. Izolācijas ierīcē atstarpei starp kontaktiem jābūt vismaz 3 mm.
- Šī ierīce ir aprīkota ar barošanas vadu un kontaktdakšu.

2.3 Lietošana



BRĪDINĀJUMS!

Pastāv traumu, apdegumu, elektrošoka vai sprādziena risks.

- Šī ierīce ir paredzēta tikai izmantošanai mājas apstākļos (iekštelpās).
- Nemainiet šī produkta specifikāciju.
- Pārliecinieties, ka ierīces ventilācijas atveres nav nosprostotas.
- Lietošanas laikā neatstājiet ierīci bez uzraudzības.
- Izslēdziet ierīci pēc katras lietošanas reizes.
- Ievērojiet piesardzību, atverot ierīces durvis, kamēr tā darbojas. Var notikt karsta gaisa izplūšana.
- Nelietojiet ierīci ar mitrām rokām, vai ja ierīce nonākusi saskarē ar ūdeni.
- Nepielietojiet spiedienu uz cepeškrāsns durvīm.
- Nelietojiet ierīci kā darba virsmu vai uzglabāšanai paredzētu virsmu.

DROŠĪBAS NORĀDĪJUMI

- Atveriet ierīces durvis piesardzīgi. Izmantojot sastāvdaļas, kas satur spirtu, var rasties spirta tvaiku un gaisa maisījums.
- Neļaujiet dzirkstelēm vai atvērtai liesmai nonākt saskarē ar ierīci, kad atverat durvis.
- Neievietojiet ierīcē un neglabājiet tās tuvumā vai uz tās viegli uzliesmojošas vielas vai ar viegli uzliesmojošām vielām piesūcinātus priekšmetus.
- Neizpauziet savu Wi-Fi paroli citām personām.



BRĪDINĀJUMS!

Pastāv ierīces bojājumu risks.

- Lai novērstu emaljas bojājumus vai krāsas maiņu:
 - neievietojiet cepeškrāsns traukus vai citus priekšmetus nepastarpināti uz ierīces grīdas;
 - nenovietojiet alumīnija foliju nepastarpināti uz ierīces grīdas;
 - neļaujiet ūdeni karstā ierīcē.
 - neatstājiet ierīcē mitrus traukus un produktus pēc gatavošanas beigām.
 - ievērojiet piesardzību, izņemot vai ievietojot papildaprīkojumu.
- Emaljas vai nerūsējošā tērauda krāsas maiņa neietekmē ierīces darbību.
- Mitrām kūkām izmantojot dziļo pannu. Augļu sulas var radīt paliekošus traipus.
- Šī ierīce paredzēta tikai ēdiena gatavošanai. Ierīci aizliegts izmantot citiem nolūkiem, piemēram, telpu apsildei.
- Vienmēr gatavojiet pārtiku ar aizvērtām cepeškrāsns durvīm.
- Ja ierīce ir uzstādīta aiz mēbeļu paneļa (piemēram, aiz durvīm), pārliecinieties, ka ierīces darbības laikā šīs durvis nekad nav aizvērtas. Aiz aizvērtā mēbeļu paneļa var uzkrāties siltums un mitrums un attiecīgi izraisīt ierīces, iebūvētās mēbeles vai grīdas bojājumus. Neaizveriet mēbeļu paneli līdz ierīce pēc lietošanas nav pilnīgi atdzisusi.

2.4 Aprūpe un tīrīšana



BRĪDINĀJUMS!

Pastāv savainojumu un ierīces aizdegšanās un bojājumu risks.

- Pirms apkopes izslēdziet ierīci un atvienojiet to no elektrotīkla.
- Pārliecinieties, vai ierīce ir auksta. Pastāv risks, ka stikla paneli var iepļīst.
- Ja durvju stikla paneli tiek bojāti, nomainiet tos nekavējoties. Sazinieties ar pilnvaroto servisa centru.
- Noņemot durvis no ierīces, rīkojieties uzmanīgi. Durvis ir smagas!
- Regulāri tīriet ierīci, lai novērstu virsmas materiāla nolietošanos.
- Tīriet ierīci ar mitru, mīkstu drānu. Izmantojiet tikai neitrālus mazgāšanas līdzekļus. Neizmantojiet abrazīvus izstrādājumus, abrazīvus sūkļus, šķīdinātājus vai metāla priekšmetus.
- Ja lietojat cepeškrāsns tīrīšanai paredzētus aerosolus, ievērojiet ražotāja drošības norādījumus, kas atrodami uz iepakojuma.

2.5 Gatavošana ar tvaiku



BRĪDINĀJUMS!

Pastāv apdegumu un ierīces bojājumu risks.

- Izplūstošais tvaiks var izraisīt apdegumus:
 - Atverot ierīces durvis, kad ir aktivizēta funkcija, rīkojieties uzmanīgi. Var izplūst tvaiks.
 - Pēc gatavošanas ar tvaiku atveriet ierīces durvis piesardzīgi.

2.6 Iekšējais apgaismojums



BRĪDINĀJUMS!

Pastāv risks saņemt elektrošoku.

- Informācija par šajā produktā esošo lampu (lampām) un atsevišķi nopērkamajām rezerves lampām: Šīs lampas ir paredzētas ekstremāliem fiziskajiem apstākļiem, piemēram, temperatūrai, vibrācijai, mitrumam, mājsaimniecības ierīcēs vai paredzētas informēšanai par ierīces darbības statusu. Tās nav paredzētas citiem lietošanas veidiem un nav piemērotas mājsaimniecības telpu apgaismojumam.
- Izmantojiet tikai tādu pašu specifikāciju spuldzes.

2.7 Servisa izvēlne

- Lai salabotu ierīci, sazinieties ar pilnvarotu servisa centru.
- Lietojiet tikai oriģinālas rezerves daļas.

2.8 Likvidēšana



BRĪDINĀJUMS!

Pastāv savainošanās vai nosmakšanas risks.

- Atvienojiet ierīci no elektropadeves.
- Nogrieziet strāvas kabeli netālu no ierīces un utilizējiet to.
- Noņemiet durvju fiksatoru, lai bērni vai mājdzīvnieki nevarētu ierāpties ierīcē un tur sevi ieslēgt.

3. IZSTRĀDĀJUMA APRAKSTS

3.1 Vispārējs pārskats

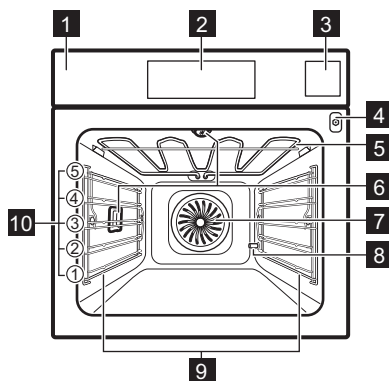

- 1** Vadības panelis
- 2** Displejs
- 3** Ūdens atvilktnē
- 4** Termozondes kontaktligzda
- 5** Sildelements
- 6** Lampa
- 7** Ventilators
- 8** Atkaļķošanas izvadcaurule
- 9** Plaukta atbalsts, izņemams
- 10** Plauktu līmeņi

3.2 Papildpiederumi

Restots plaukts

Gatavošanas traukiem, kūku formām, cepešiem.

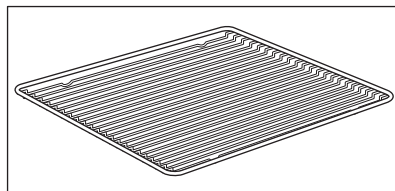

CEPEŠKRĀSNS IESLĒGŠANA UN IZSLĒGŠANA

Cepamā Paplāte

Kūkām un biskvītiem.

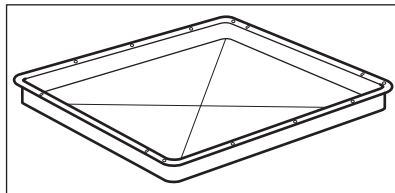

Grīla/cepmā panna

Lai apbrūninātu un ceptu, vai kā paliktis tauku savākšanai.

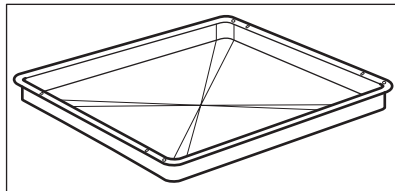

Termozonde

Temperatūra mērīšanai ēdiena iekšpusē.

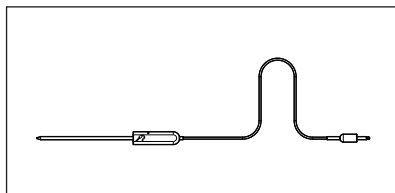

Teleskopiskās vadotnes

Lai vieglāk ieliktu un izņemtu paplātes un restoto plauktu.

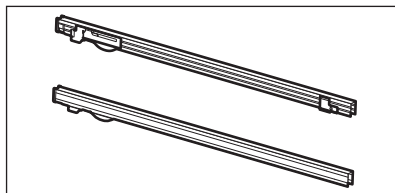

Komplekts gatavošanai ar tvaiku

Viena pārtikas tvertne bez perforācijas un viena ar perforāciju.

Gatavojot ar tvaiku, komplekts gatavošanai ar tvaiku ļauj novadīt no ēdiena kondensācijas rezultātā gūto ūdeni. Izmantojiet dārzeni, zivs, vistu krūtiņu pagatavošanai. Komplekts nav piemērots ēdienam, kas jāgatavo ūdenī (piem., rīsiem, polentai, makaroniem).

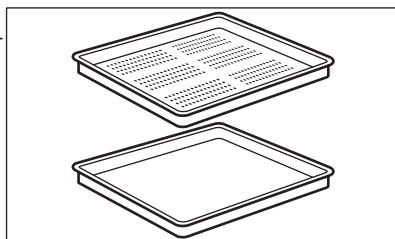

4. CEPEŠKRĀSNS IESLĒGŠANA UN IZSLĒGŠANA

4.1 Vadības panelis

CEPEŠKRĀSNS IESLĒGŠANA UN IZSLĒGŠANA

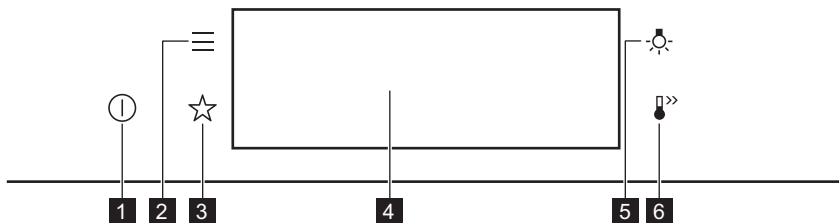



1	IESLĒGT / IZSLĒGT	Nospiediet un turiet nospiestu, lai ieslēgtu un izslēgti cepeškrāsni.
2	Izvēlne	Uzskaita cepeškrāsns funkcijas.
3	Izlase	Uzskaita iecienītākos iestatījumus.
4	Displejs	Rāda cepeškrāsns pašreizējos iestatījumus.
5	Lampas slēdzis	Lai ieslēgtu un izslēgtu lampu.

 Piespiediet	 Pavirziet	 Nospiediet un turiet nospiestu
Pieskarieties virsmai ar pirksta galu.	Slidiniet pirksta galu pāri virsmai.	Pieskarieties virsmai uz 3 sekundēm.

4.2 Displejs

	Pēc ierīces ieslēgšanas displejā ir redzams galvenais ekrāns ar karsēšanas funkciju un noklusējuma temperatūru.
--	---

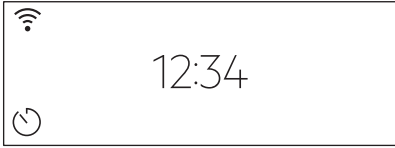
CEPEŠKRĀSNS IESLĒGŠANA UN IZSLĒGŠANA

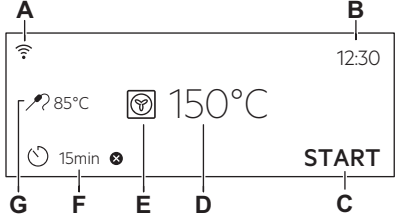

	<p>Ja nelietojat cepeškrāsni 2 minūtes, displejs pārslēdzas gaidstāves režīmā.</p>
	<p>Gatavošanas laikā displejs attēlo iestatītās funkcijas un citas pieejamās iespējas.</p>
	<p>Displejs ar maksimālo iestatīto funkciju skaitu.</p> <ul style="list-style-type: none"> A. Wi-Fi B. Diennakts laiks C. SĀKT/PĀRTRAUKT D. Temperatūra E. Karsēšanas funkcijas F. Taimers G. Termozonde (tikai atsevišķiem modeļiem)

Displeja indikatori

Pamata indikatori – lai pārvietotos pa izvēlni displejā.



<p style="text-align: center;">OK</p> <p>Izvēles/iestatījumu apstiprināšana.</p>	<p style="text-align: center;"><</p> <p>Izvēlnē atgriezties vienu līmeni atpakaļ.</p>	<p style="text-align: center;">↶</p> <p>Pēdējās darbības atcelšana.</p>	<p style="text-align: center;"></p> <p>Iespēju ieslēgšana un izslēgšana.</p>
---	--	---	--

Skaņas signāls funkciju indikatori — beidzoties iestatītajam gatavošanas laikam, atskanēs signāls.

<p style="text-align: center;"></p> <p>Funkcija ir ieslēgta.</p>	<p style="text-align: center;"></p> <p>Funkcija ir ieslēgta. Ēdiena gatavošana beidzas automātiski.</p>	<p style="text-align: center;"></p> <p>Skaņas signāls ir izslēgts.</p>
---	--	---

Taimera indikatori



PIRMS PIRMĀS LIETOŠANAS REIZES

 Funkcijas iestatīšana: Atliktais starts.	 Iestatījuma atcelšana.
Wi-Fi indikators — cepeškrāsnij var izveidot Wi-Fi savienojumu.	
 Wi-Fi savienojums ir ieslēgts.	

5. PIRMS PIRMĀS LIETOŠANAS REIZES

 BRĪDINĀJUMS! Skatiet sadaļu "Drošība".

5.1 Sākotnējā tīrīšana

		
1. solis.	2. solis	3. solis.
Izņemiet no cepeškrāsns visus piederumus un noņemamos plauktu balstus.	Notīriet cepeškrāsni un piederumus ar mīkstu drānu, silta ūdeni un maigu tīrīšanas līdzekli.	Ievietojiet cepeškrāsnī piederumus un izņemamos plauktu balstus.

5.2 Pirmreizējais savienojums

Displejs rāda "Laiņi lūdzam!" ziņojumu pēc pirmās savienošanās.

Iestatīšana: Valoda, Displeja spilgtums, Taustiņu skaņa, Skaņas signāla skaļums, Ūdens cietība, Diennakts laiks.

5.3 Bezvadu savienojums

Cepeškrāsns savienojuma izveidošanai nepieciešams tālāk minētais.

- Bezvadu tīkls ar interneta savienojumu.
- Bezvadu tīklam pieslēgta mobilā ierīce.

1. solis	Lejupielādējiet mobilo lietotni My Electrolux Kitchen un izpildiet norādījumus turpmākiem soļiem.
2. solis.	Ieslēdziet cepeškrāsni.
3. solis.	Nospiediet  Atlasiet: Iestatījumi / Savienojums.

PIRMS PIRMĀS LIETOŠANAS REIZES

4. solis	 – pavelciet vai nospiediet, lai ieslēgtu: Wi-Fi.
5. solis.	Cepeškrāsns bezvadu modulis ieslēgsies 90 sekunžu laikā.

Izmantojiet saīsni!



Frekvence	2.4 GHz WLAN	5 GHz WLAN
	2400 – 2483,5 MHz	5150 – 5350 MHz 5470 – 5725 MHz
Protokols	IEEE 802.11b DSSS, 802.11g/n OFDM	IEEE 802.11 a/n OFDM
Maksimālā jauda	EIRP < 20 dBm (100 mW)	EIRP < 23 dBm (200 mW)
Wi-Fi modulis	NIU5-50	

Tehnoloģijas Bluetooth frekvence	2400 – 2483,5 MHz
Protokols	LE: DSSS
Maksimālā jauda	EIRP < 4 dBm (2,5 mW)

ES dalībvalstis, uz kurām attiecas Direktīva nr. 2014/53/ES: Apvienotā Karaliste, Austrija, Beļģija, Bulgārija, Čehijas Republika, Dānija, Francija, Grieķija, Horvātija, Igaunija, Itālija, Īrija, Kipra, Latvija, Lietuva, Luksemburga, Malta, Nīderlande, Norvēģija, Polija, Portugāle, Rumānija, Slovākija, Slovēnija, Somija, Spānija, Šveice, Turcija, Ungārija, Vācija, Zviedrija.

5.4 Programmatūras licences



Šajā izstrādājumā nodrošinātā programmatūra satur komponentus, kas balstīti bezmaksas un atvērtā pirmkoda programmatūrā. Electrolux pateicas par atklātā pirmkoda programmatūras un robottehnikas aprindu sniegto ieguldījumu šī projekta izstrādē.

Lai piekļūtu pirmkodam, kura pamatā ir šie bezmaksas un atvērtā pirmkoda programmatūras komponenti, kuru licences nosacījumos ir noteikts publicēšanas pienākums, kā arī lai aplūkotu pilnu to autoritāšu informāciju un piemērojamos licences nosacījumus, lūdzu apmeklēt vietni <http://electrolux.opensoftwarerepository.com> (mape NIU5).

5.5 Sākotnējā uzkarsēšana







Iepriekš uzkarsējiet tukšu cepeškrāsni pirms pirmās lietošanas.





1. solis	Izņemiet visus papildpiederumus un noņemamās plauktu balstus no cepeškrāsns.
2. solis	Iestatiet maksimālo temperatūru funkcijai:  Ļaujiet cepeškrāsnij darboties 1 stundu.
3. solis	Iestatiet maksimālo temperatūru funkcijai:  Ļaujiet cepeškrāsnij darboties 15 minūtes.
<p> Iepriekšējās uzkarsēšanas laikā no cepeškrāsns var izdalīties aromāts un dūmi. Nodrošiniet telpā ventilāciju.</p>	

5.6 Iestatīšana Ūdens cietība

Pieslēdzot cepeškrāsni elektrofiklam, jums ir jāiestata ūdens cietības pakāpe. Izmantojiet tvaika aprīkojuma komplektā iekļauto testa strēmeli.

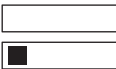
			
1. solis	2. solis	3. solis	4. solis
Ievietojiet testa strēmeli ūdenī uz aptuveni 1 sekundi. Neievietojiet testa strēmeli zem tekoša ūdens.	Nopuriniet no testa strēmeles lieko ūdeni.	Pēc 1 minūtes nosakiet ūdens cietības pakāpi, izmantojot turpmāk sniegto tabulu.	Iestatiet ūdens cietības pakāpi: Izvēlne / Iestatījumi / Uzstādīšana / Ūdens cietība.
<p> Testa strēmeles krāsas turpina mainīties. Pārbaudiet ūdens cietību ne vēlāk kā vienu minūti pēc testa veikšanas.</p>			
<p>Jūs varat mainīt ūdens cietības pakāpi izvēlnē: Iestatījumi / Uzstādīšana / Ūdens cietība.</p>			

Turpmāk esošajā tabulā ir norādīts ūdens cietības diapazons (dH) ar atbilstošo kalcija nogulšņu līmeni un ūdens kvalitātes klasifikāciju. Koriģējiet ūdens cietības pakāpi saskaņā ar tabulu.

Ūdens cietība		Testa strēmele	Kalcijs no-gulsnes (mmol/l)	Kalcijs no-gulsnes (mg/l)	Ūdens klasi-fikācija
Pakāpe	dH				
1	0–7		0–1,3	0–50	mīksts
2	8–14		1,4–2,5	51–100	vidēji ciets
3	15–21		2,6–3,8	101–150	ciets
4	≥ 22		≥ 3,9	≥ 151	ļoti ciets

Ja ūdens cietības pakāpe ir 4, papildiet ūdens atvilktni ar negāzētu pudelēs pildītu ūdeni.

6. IZMANTOŠANA IKDIENĀ



BRĪDINĀJUMS!

Skatiet sadaļu "Drošība".

6.1 Karsēšanas funkcijas iestatīšana

1. solis	Ieslēdziet cepeškrāsni. Displejā ir redzama noklusējuma karsēšanas funkcija.
2. solis	Nospiediet karsēšanas funkcijas simbolu, lai atvērtu apakšizvēlni.
3. solis	Atlasiet karsēšanas funkciju un nospiediet: OK . Displejs rāda iestatīto temperatūru.
4. solis	Temperatūras iestatīšana. Nospiediet OK .
5. solis	Nospiediet START . Termozonde — varat pievienot sensoru jebkurā brīdī pirms ēdiena gatavošanas vai tās laikā.
STOP – nospiediet, lai izslēgtu karsēšanas funkciju.	
6. solis	Izslēdziet cepeškrāsni.

Izmantojiet saīsni!



6.2 Iestatīšana. Steamify- Tvaika karsēšanas funkcija

1. solis	Ieslēdziet cepeškrāsni. Atlasiet karsēšanas funkcijas simbolu un nospiediet to, lai ieiētu apakšizvēlnē.	
2. solis.	Nospiediet  . Iestatiet tvaika karsēšanas funkciju.	
3. solis.	Nospiediet: OK. Displejā būs redzami temperatūras iestatījumi.	
4. solis	Iestatiet temperatūru. Karsēšanas ar tvaiku funkcijas veids ir atkarīgs no iestatītās temperatūras.	
Tvaiks tvaicēšanai 50–100 °C	Dārzenu, graudaugu, pākšaugu, jūras velšu, teriņu un pusšķidro desertu tvaicēšanai.	
Tvaiks sautēšanai 105–130 °C	Sautētas un sutinātas gaļas, zivju, maizes un putnu gaļas, kā arī siera kūku un sautējumu gatavošanai.	
Tvaiks vieglai grauzdēšanai 135–150 °C	Gaļai, sautējumiem, pildītiem dārzeņiem, zivīm un sacepumiem. Pateicoties tvaika un karstuma kombinācijai, gaļa kļūst mīksta un sulīga un tai izveidojas kraukšķīga garoziņa. Iestatot taimeru, grila funkcija ieslēdzas automātiski gatavošanas procesa pēdējās minūtēs, lai nodrošinātu ēdienam maigu garoziņu.	
Tvaiks cepšanai un grauzdēšanai 155–230 °C	Ceptiem ēdieniem, gaļai, zivij, putna gaļai, pildītiem kārtainās mīklas izstrādājumiem, tartēm, mafiniem, sacepumiem, dārzeņiem un maizes izstrādājumiem. Iestatot taimeru un novietojot ēdienu pirmā plaukta līmenī, karsēšanas no apakšas funkcija ieslēdzas automātiski gatavošanas procesa pēdējās minūtēs, lai nodrošinātu ēdienam kraukšķīgu apakšējo garoziņu.	
5. solis.	Nospiediet OK.	
6. solis	Nospiediet ūdens atvilktnes vāku, lai to atvērtu.	

<p>7. solis</p>	<p>Piepildiet ūdens atvilktni ar aukstu ūdeni līdz maksimālajam līmenim (aptuveni 950 ml), līdz atskan skaņas signāls vai displejā parādās paziņojums. Ūdens padeve pietiks apmēram 50 minūtēm. Neuzpildiet ūdens atvilktni pāri tās maksimālajai ietilpībai. Pastāv ūdens noplūdes, pārplūšanas un mēbeļu bojājumu risks.</p> <div style="border: 1px solid black; padding: 5px; margin-top: 10px;"> <p>BRĪDINĀJUMS! Izmantojiet tikai aukstu krāna ūdeni. Neizmantojiet filtrētu (no minerālvielām attīrītu) vai destilētu ūdeni. Neizmantojiet citu veidu šķidrumus. Neiepildiet ūdens atvilktnē uzliesmojošus vai spirtu saturošus šķidrumus.</p> </div>
<p>8. solis</p>	<p>Ievietojiet ūdens atvilktni tās sākotnējā pozīcijā.</p>
<p>9. solis</p>	<p>Nospiediet START. Pēc aptuveni 2 minūtēm parādās tvaiks. Cepeškrāsnij sasniedzot iestatīto temperatūru, atskan skaņas signāls.</p>
<p>10. solis</p>	<p>Ja ūdens atvilktnē beidzas ūdens, atskan skaņas signāls. Uzpildiet ūdens atvilktni.</p>
<p>11. solis</p>	<p>Izslēdziet cepeškrāsni.</p>
<p>12. solis</p>	<p>Pēc gatavošanas iztukšojiet ūdeni no atvilktnes. Skatiet nodaļu "Kopšana un tīrīšana", Tvertnes iztukšošana.</p>
<p>13. solis</p>	<p>Cepeškrāsns iekšpusē var uzkrāties atlikušā ūdens kondensāts. Pēc gatavošanas uzmanīgi atveriet cepeškrāsns durvis. Kad cepeškrāsns ir atdzisusi, notīriet tās iekšpusi ar mīkstu drānu.</p>

Izmantojiet saīsni!



6.3 Iestatīšana Gatavošanas palīgs

Katram ēdienam šajā apakšizvēlnē ir ieteikta funkcija un temperatūra. Jūs varat mainīt laiku un temperatūru.



Dažus ēdienus var gatavot arī ar:

- Automātisks svars
- Termozonde

Ēdiena sagatavotības pakāpe:

- Pusjēls vai Mazāk
- Vidējs
- Labi izcepts vai Vairāk

IZMANTOŠANA IKDIENĀ





1. solis.	Ieslēdziet cepeškrāsni.
2. solis	Nospiediet: 
3. solis	Nospiediet:  . Ievadiet: Gatavošanas palīgs.
4. solis.	Atlasiet ēdienu vai ēdiena veidu.
5. solis	Nospiediet START .



Izmantojiet saīsni!







6.4 Karsēšanas funkcijas

STANDARTS



Karsēšanas funkcija	Lietošana
 Grils	Plānu produktu grilēšanai un maizes grauздēšanai.
 Infratermiskā grilēšana	Lielākus cepeša gabalu un mājputnu gaļas ar kauliem cepšanai vienā plaukta līmenī. Sacepumu pagatavošana un apbrūnināšana.
 Karsēšana ar ventilatoru	Ēdiena vienlaicīgai cepšanai un kaltēšanai līdz pat trīs plauktu līmenī. Iestatiet temperatūru par 20–40 °C zemāk nekā funkcijai Augš./Apakškarsēšana.
 Saldēta pārtika	Pusfabrikātu kraukšķīguma (piem., kartupeļi frī, kartupeļu daiviņas vai pildītas pankūciņas) panākšanai.

Karsēšanas funkcija	Lietošana
 Augš./Apakškarsēšana	Ēdiena gatavošana un cepšana viena plaukta līmenī.
 Picas funkcija	Picas cepšanai. Kārīgai apbrūnināšanai, lai padarītu kraukšķīgu apakšu.
 Apakškarsēšana	Kūku ar kraukšķīgu pamatni cepšanai un pārtikas konservēšanai.





SPECIĀLIE



Karsēšanas funkcija	Lietošana
 Konservēšana	Dārzeņu konservēšanai (piem., marinēti dārzeņi).
 Žāvēšana	Šķēlēs sagrieztu augļu, dārzeņu un sēņu kaltēšanai.
 Trauku uzsildīšana	Šķīvju uzsildīšanai pirms ēdiena pasniegšanas.
 Atkausēšana	Ēdiena atkausēšanai (dārzeņi un augļi). Atkausēšanas laiks ir atkarīgs no sasaldētās pārtikas daudzuma un izmēra.
 Sacepums	Tādiem ēdieniem kā lazanja un kartupeļu sacepums. Sacepumu pagatavošana un apbrūnināšana.

IZMANTOŠANA IKDIENĀ

Karsēšanas funkcija	Lietošana
 Lēnā gatavošana	Mīkstu, sulīgu ceptu ēdienu pagatavošana.
 Siltuma uzturēšana	Ēdiena uzturēšana siltumā.
 Ventilatora kars. ar mitrumu	Šī funkcija ir paredzēta enerģijas taupīšanai gatavošanas laikā. Izmantojot šo funkciju, temperatūra cepeškrāsnis iekšpusē var atšķirties no iestatītās temperatūras. Tiek izmantots atlikušais siltums. Sildīšanas jaudu var samazināt. Plašāka informācija pieejama nodaļā "Ikdienas lietošana" sniegtajās piezīmēs par: Ventilatora kars. ar mitrumu.

TVAIKS

Karsēšanas funkcija	Lietošana
 Steamify	Izmantojiet tvaiku tvaicēšanai, sautēšanai, maigai grauzdēšanai un cepšanai.
 Ēdiena uzsildīšana ar tvaiku	Ēdienam, kas tiek atkārtoti uzsildīts ar tvaiku, virsējā kārtā nekļūst sausa. Karstums izplatās lēni un vienmērīgi, ļaujot tam iegūt tādu garšu un smaržu, kā tikko pagatavotam ēdienam. Šo funkciju var izmantot ēdiena uzsildīšanai tieši uz šķīvja. Jūs varat vienlaikus atkārtoti uzsildīt vairākus šķīvjus, izmantojot dažādus plauktu līmeņus.
 Maizes cepšana	Izmantojiet šo funkciju, lai pagatavotu maizi un bulciņas ar profesionāla konditora izpildījumam pielīdzināmu kraukšķīgumu, krāsu un garozas spīdumu.
 Mīklas raudzēšana	Rauga mīklas paātrinātai uzraudzēšanai. Tā novērš rauga mīklas virspuses izžūšanu un saglabā mīklas elastīgumu.
 Tikai tvaicēšana	Dārzeņu, piedevu un zivju tvaicēšana

Karsēšanas funkcija	Lietošana
 Augsts mitrums	Šī funkcija ir piemērota tādu maigu ēdienu gatavošanai, kā vaniļas olu mērces, apgrieztie pīrāgi, terīnes un zivis.
 Zems mitrums	Šī funkcija ir piemērota gaļas, putnu gaļas, cepeškrāsns ēdienu un sautējumu terīnē pagatavošanai. Tvaika un karsēšanas kombinācija padara gaļu sulīgu un mīkstu, ar kraukšķīgu garoziņu.

6.5 Ieslēgtas piezīmes: Ventilatora kars. ar mitrumu

Šī funkcija tika izmantota, lai atbilstu energoefektivitātes klases un ekodizaina prasībām saskaņā ar standartu ES 65/2014 un ES 66/2014. Pārbaudes saskaņā ar standartu EN 60350-1.

Cepeškrāsns durvīm jābūt aizvērtām cepšanas laikā, lai funkcija netiktu pārtraukta un cepeškrāsns darbotos ar vislielāko iespējamo energoefektivitāti.

Izmantojot šo funkciju, lampa automātiski izslēdzas pēc 30 sekundēm.

Gatavošanas norādījumus skatiet sadaļā "Ieteikumi un padomi", Ventilatora kars. ar mitrumu.

Vispārīgus elektroenerģijas taupīšanas ieteikumus skatiet nodaļas "Energoefektivitāte" sadaļā "Elektroenerģijas taupīšana".

7. PULKSTEŅA FUNKCIJAS

7.1 Pulksteņa funkciju apraksts

Pulksteņa funkcija	Lietošana
Gatavošanas laiks	Ēdiena gatavošanas ilguma iestatīšana. Maksimālais ilgums ir 23 st. 59 min.
Darbības beigas	Darbību iestatīšana pēc taimera laika atskaites beigām.
Atliktais starts	Ēdiena gatavošanas sākuma un/vai beigu atlikšana.
Laika regulēšana	Gatavošanas laika pagarināšana.
Atgādinājums	Laika atskaites iestatīšana. Maksimālais ilgums ir 23 st. 59 min. Šī funkcija neietekmē cepeškrāsns darbību.
Laika skaitīšana	Uzrauga, cik ilgi darbojas funkcija. Laika skaitīšana — jūs varat to ieslēgt un izslēgt.

7.2 Pulksteņa funkcijas iestatīšana

Pulksteņa iestatīšana	
1. solis	Nospiediet: Diennakts laiks.
2. solis.	Iestatiet laiku. Nospiediet: OK.



Ēdiena gatavošanas laika iestatīšana	
1. solis	Atlasiet karsēšanas funkciju un temperatūru.
2. solis.	Nospiediet:  .
3. solis	Iestatiet laiku. Nospiediet: OK.

Izmantojiet saīsni!





Funkcijas beigu iespējas atlasīšana	
1. solis	Atlasiet karsēšanas funkciju un temperatūru.
2. solis.	Nospiediet:  .
3. solis	Iestatiet gatavošanas laiku.
4. solis	Nospiediet ● ● ● .
5. solis	Nospiediet Darbības beigas.
6. solis	Atlasiet vēlamo: Darbības beigas.
7. solis	Nospiediet: OK. Atkārtojiet darbību, līdz displejā ir redzams galvenais ekrāns.

IZMANTOŠANA: PĀPILDPIEDERUMI

Gatavošanas sākuma atlikšana	
1. solis	Karsēšanas funkcijas un temperatūras iestatīšana.
2. solis	Nospiediet:  .
3. solis	Iestatiet gatavošanas laiku.
4. solis	Nospiediet  .
5. solis	Nospiediet Atliktais starts.
6. solis	Atlasiet vērtību.
7. solis	Nospiediet:  . Atkārtojiet darbību, līdz displejā ir redzams galvenais ekrāns.

Gatavošanas laika pagarināšana
Kad atlikuši 10 % no gatavošanas laika un ēdiens vēl nešķiet gatavs, jūs varat pagarināt gatavošanas laiku. Tāpat ir iespējams mainīt karsēšanas funkciju.
Nospiediet +1 min , lai pagarinātu gatavošanas laiku.

Taimera iestatījumu mainīšana	
1. solis	Nospiediet:  .
2. solis	Iestatiet taimera vērtību.
3. solis	Nospiediet:  .
Iestatīto laiku ir iespējams mainīt jebkurā brīdī visā gatavošanas laikā.	

8. IZMANTOŠANA: PĀPILDPIEDERUMI

8.1 Piederumu ievietošana

Neliela iedobe augšpusē palielina drošību. Šīs iedobes novērš arī trauku saskrāpēšanos. Augstā mala ap plauktu neļauj ēdiena gatavošanas traukiem slidēt.

IZMANTOŠANA: PAPILDPIEDERUMI

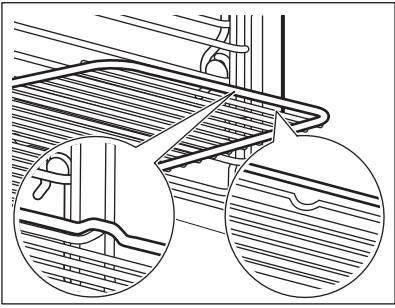
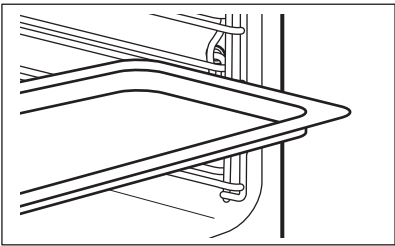
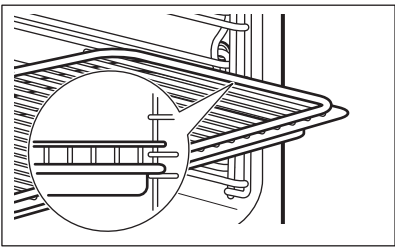
<p>Restots plaukts: Iebīdiet plauktu starp cepeškrāsns līmeņa vadotnes stieņiem.</p>	
<p>Cepamā Paplāte /Cepamā panna: Iebīdiet cepamo paplāti starp plauktu atbalsta režģa vadotnēm.</p>	
<p>Restots plaukts, Cepamā Paplāte /Cepamā panna: Iebīdiet cepamo paplāti starp plauktu atbalsta vadotnes stieņiem un restotā plaukta uz vadotnes stieņiem augstāk.</p>	

8.2 Termozonde

Termozonde — mēra temperatūru ēdiena iekšienē. Jūs varat to izmantot ar visām karsēšanas funkcijām.



Iespējams iestatīt divu veidu temperatūras:	
<p>°C cepeškrāsns temperatūru: minimālā – 120 °C).</p>	<p> ēdiena iekšējo temperatūru.</p>

Labākam gatavošanas rezultātam:

ēdiena sastāvdaļām jābūt istabas temperatūrā.	Neizmantojiet to šķidru ēdienu pagatavošanai.	Gatavošanas laikā tam ir jāpaliek ēdienā.
---	---	---

Cepeškrāsns aprēķina aptuveno gatavošanas beigu laiku. Tas ir atkarīgs no produktu daudzuma, iestatītās cepeškrāsns funkcijas un temperatūras.

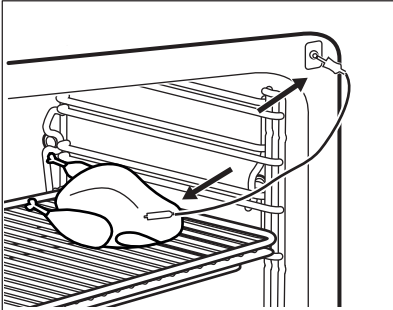
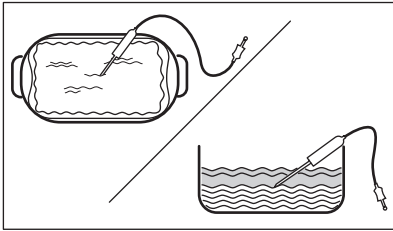
Funkcijas Termozonde izmantošana

1. solis	leslēdziet cepeškrānsi.
2. solis	lestatiet karsēšanas funkciju un, ja nepieciešams, cepeškrāsns temperatūru.
3. solis	levietošana. Termozonde.
Gaļa, putnu gaļa un zivis	Sautējums terīnē
levietojiet Termozonde galu gaļas, zivs centrā, vēlams pašā biezākajā tās vietā. Gādājiet, lai vismaz 3/4 Termozonde atrastos ēdienā.	levietojiet Termozonde galu pašā sautējuma centrā. Cepšanas laikā Termozonde jābūt stabili novietotam vienā vietā. Lai to panāktu, ievietojiet to cietā ēdiena sastāvdaļā. Lai nostiprinātu Termozonde silikona rokturi, atbalstiet uz cepamā trauka malas. Termozonde gals nedrīkst pieskarties cepamā trauka apakšai.
	
4. solis	lespraudiet Termozonde cepeškrāsns priekšpusē esošajā ligzdā. Displejā redzama pašreizējā temperatūra: Termozonde.
5. solis.	 - nospiediet, lai iestatītu sensora iekšējo temperatūru.

PAPILDFUNKCIJAS

6. solis	<ul style="list-style-type: none">● ● ● - nospiediet, lai iestatītu vēlamo iespēju:• Skaņas signāls — ēdienam sasniedzot iestatīto temperatūru, atskan skaņas signāls.• Skaņas signāls un pārtraukt gatavot — ēdienam sasniedzot iestatīto temperatūru, atskan skaņas signāls un cepeškrāsns beidz darboties.
7. solis	Atlasiet iespēju un vairākas reizes nospiediet: OK , lai pārietu uz galveno ekrānu.
8. solis	Nospiediet: START . Ēdienam sasniedzot iestatīto temperatūru, atskanēs skaņas signāls. Jūs varat izvēlēties pārtraukt vai turpināt gatavošanu, lai pārliecinātos, ka ēdiens ir labi izcepts.
9. solis	Izņemiet Termozonde kontaktspraudni no ligzdas un izņemiet ēdienu no cepeškrāsns. <div style="border: 1px solid black; padding: 5px;"> BRĪDINĀJUMS! Termozonde sakarstot, pastāv apdegumu risks. Rīkojieties uzmanīgi, atvienojot to un izņemot to no ēdiena.</div>



Izmantojiet saīsni!



9. PAPILDFUNKCIJAS



9.1 Saglabāšana: Izlase

Varat saglabāt savas izlases iestatījumus, piemēram, karsēšanas funkciju, gatavošanas laiku, temperatūru vai tīrīšanas funkciju. Varat saglabāt 3 izlases iestatījumus.

1. solis	Ieslēdziet cepeškrāsni.
2. solis.	Izvēlieties vēlamo iestatījumu.
3. solis.	Nospiediet  . Atlasiet: Izlase.
4. solis.	Atlasiet Saglabāt pašreizējos iestatījumus.
5. solis.	Nospiediet + , lai pievienotu iestatījumu sarakstam: Izlase. Nospiediet OK .
	 — nospiediet, lai atiestatītu iestatījumu.  — nospiediet, lai atceltu iestatījumu.



9.2 Funkciju bloķēšana

Šī iespēja novērš nejaušas izmaiņas karsēšanas funkcijā.

1. solis	ieslēdziet cepeškrāsni.
2. solis	lestatiet karsēšanas funkciju.
3. solis	 ,  – nospiediet vienlaikus lai aktivizētu funkciju.
Lai izslēgtu funkciju, atkārtojiet 3. soli.	

9.3 Automātiskā izslēgšanās

Drošības nolūkā cepeškrāsns izslēdzas pēc kāda laika, ja karsēšanas funkcija darbojas un jūs nemaināt nekādus iestatījumus.

 (°C)	 (h)
30 - 115	12.5
120 - 195	8.5
200 - 230	5.5

Automātiskā izslēgšanās nedarbojas ar šādām funkcijām: Apgaismojums (lampa), Termozonde, Beigu laiks, Lēnā gatavošana.

9.4 Dzesēšanas ventilators

Kad cepeškrāsns darbojas, dzesēšanas ventilators automātiski uztur cepeškrāsns virsmas vēsas. Izslēdzot cepeškrāsni, dzesēšanas ventilators var turpināt darboties, līdz cepeškrāsns atdziest.

10. PADOMI UN IETEIKUMI

10.1 Gatavošanas ieteikumi



Tabulās uzrādītā temperatūra un cepšanas laiki ir ir tikai orientējoši. Tie atkarīgi no receptēm un izmantoto sastāvdaļu kvalitātes un daudzuma.





Jūsu cepeškrāsns var cept un gatavot ēdienu savādāk nekā jūsu iepriekšējā cepeškrāsns. Tālāk redzamās tabulās attēloti ieteicamie temperatūras, gatavošanas laika un plauktu pozīciju iestatījumi konkrētiem ēdienu veidiem.





Ja nevarat atrast iestatījumus konkrētai receptei, meklējiet tai līdzīgu.

Sīkākus gatavošanas ieteikumus skatiet gatavošanas tabulās, kas pieejamas mūsu vietnē. Lai atrastu Gatavošanas padomus, pārbaudiet izstrādājuma numuru uz ierīces datu plāksnītes cepeškrāsns iekšienes priekšpusē.

10.2 Ventilatora kars. ar mitrumu



Labāka rezultāta gūšanai ievērojiet laikus, kas uzskaitīti tabulā.

		 (°C)		 (min.)
Smalkmaizītes, 16 gabali	cepamā paplāte vai dziļā panna	180	2	25 - 35
Rulete	cepamā paplāte vai dziļā panna	180	2	15 - 25
Vesela zivs, 0,2 kg	cepamā paplāte vai dziļā panna	180	3	15 - 25
Cepumi, 16 ga- bali	cepamā paplāte vai dziļā panna	180	2	20 - 30
Makarūni, 24 ga- bali	cepamā paplāte vai dziļā panna	160	2	25 - 35
Mufini, 12 gabali	cepamā paplāte vai dziļā panna	180	2	20 - 30
Sājā mīkla, 20 gabali	cepamā paplāte vai dziļā panna	180	2	20 - 30

		 (°C)		 (min.)
Smilšu mīklas cepumi, 20 gabali	cepamā paplāte vai dziļā panna	140	2	15 - 25
Tartletes, 8 gabali	cepamā paplāte vai dziļā panna	180	2	15 - 25

10.3 Ventilatora kars. ar mitrumu - ieteicamie piederumi

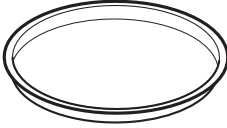
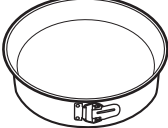





Lietojiet tumšas krāsas un neatstarojošas formas un traukus. Tiem ir labāka siltuma absorbēšanas spēja nekā gaišas krāsas un atstarojošiem traukiem.

			
Picas panna	Cepšanas trauks	Podiņi	Augļu pīrāga forma
Tumša, neatstarojoša 28 cm diametrs	Tumša, neatstarojoša 26 cm diametrs	Keramikas 8 cm diametrs, 5 cm augstums	Tumša, neatstarojoša 28 cm diametrs

10.4 Gatavošanas tabulas pārbaudes iestādēm

Informācija pārbaudes iestādēm





Pārbaudes saskaņā ar: EN 60350, IEC 60350.

 CEPŠANA VIENĀ LĪMENĪ. Cepšana formās				
		 (°C)	 (min.)	
Biskvītķūka bez taukvielām	Karsēšana ar ventilatoru	140 - 150	35 - 50	2
Biskvītķūka bez taukvielām	Augš./Apakškarsēšana	160	35 - 50	2

PADOMI UN IETEIKUMI



CEPŠANA VIENĀ LĪMENĪ. Cepšana formās





		 (°C)	 (min.)	
Ābolu pīrāgs, 2 veidnes Ø20 cm	Karsēšana ar venti- latoru	160	60 - 90	2
Ābolu pīrāgs, 2 veidnes Ø20 cm	Augš./Apakškarsē- šana	180	70 - 90	1



CEPŠANA VIENĀ LĪMENĪ. Cepumi







Izmantojiet trešo plaukta līmeni.

		 (°C)	 (min.)
Smilšu mīkla / Mīklas loks- nes	Karsēšana ar ventilatoru	140	25 - 40
Smilšu mīkla / Mīklas loks- nes, uzkaršējiet tukšu ce- peškrāsni	Augš./Apakškarsēšana	160	20 - 30
Kūciņas, 20 paplātē, uzkar- sējiet tukšu cepeškrāsni	Karsēšana ar ventilatoru	150	20 - 35
Kūciņas, 20 paplātē, uzkar- sējiet tukšu cepeškrāsni	Augš./Apakškarsēšana	170	20 - 30



CEPŠANA DAUDZOS LĪMEŅOS Cepumi

		 (°C)	 (min.)	
Smilšu mīkla / Mīklas loksnes	Karsēšana ar ventilato- ru	140	25 - 45	1 / 4
Kūciņas, 20 paplātē, uz- karsējiet tukšu cepeškrās- ni	Karsēšana ar ventilato- ru	150	23 - 40	1 / 4
Biskvītkūka bez taukvie- lām	Karsēšana ar ventilato- ru	160	35 - 50	1 / 4







GRILS



Iepriekš uzsildiet tukšu cepeškrāsni 5 minūtes.



Grils ar maksimālās temperatūras iestatījumu.

		 (min.)	
Karstmaize	Grils	1 - 3	5
Liellopa steiks, gatavošanas laika vidū apgrieziet	Grils	24 - 30	4

Informācija pārbaudes iestādēm







Pārbaudītā funkcija: Tikai tvaicēšana.

Pārbaudes saskaņā ar IEC 60350.

KOPŠANA UN TĪRĪŠANA



Iestatiet temperatūru uz 100 °C.

	 Tvertne (Gastro- norm)	 (kg)		 (min)	
Brokoļi, uz- karsējiet tuk- šu cepeškrās- ni	1 x 2/3 perfo- rēts	0,3	3	8–9	Novietojiet ce- pamo paplāti pirmā plaukta līmenī.
Brokoļi, uz- karsējiet tuk- šu cepeškrās- ni	1 x 2/3 perfo- rēts	maks.	3	10–11	Novietojiet ce- pamo paplāti pirmā plaukta līmenī.
Zirņi, saldēti	2 x 2/3 perfo- rēts	2 x 1,5	2 un 4	Līdz tem- peratūra aukstākā- jā punktā sasniedz 85 °C.	Novietojiet ce- pamo paplāti pirmā plaukta līmenī.

11. KOPŠANA UN TĪRĪŠANA



BRĪDINĀJUMS!

Skatiet sadaļu "Drošība".

11.1 Piezīmes par tīrīšanu



Tīrīšanas
līdzekļi

Tīriet cepeškrāsns priekšpusi ar mīkstu drāniņu, kas iemērcta siltā ūdenī ar sau-
dzīgu mazgāšanas līdzekli.

Metāla virsmu tīrīšanai izmantojiet tīrīšanas šķīdumu.

Traipu tīrīšanai izmantojiet saudzīgu mazgāšanas līdzekli.



Lietošana ikdienā

Tīriet cepeškrāsns iekšieni pēc katras lietošanas reizes. Tauku vai citu pārtikas palieku uzkrāšanās var izraisīt ugunsgrēku.

Neuzglabājiet ēdienu cepeškrāsnī ilgāk par 20 minūtēm. Nosusiniet cepeškrāsns iekšieni ar mīkstu drānu pēc katras lietošanas reizes.



Papildpiederumi

Notīriet visus papildpiederumus pēc katras lietošanas un ļaujiet tiem nožūt. Lietojiet mīkstu drānu, kas iemērcta siltā ūdenī ar saudzīgu mazgāšanas līdzekli. Nemazgājiet papildpiederumus trauku mazgājamajā mašīnā.

Netīriet piedegumdrošos papildpiederumus ar abrazīviem tīrīšanas līdzekļiem vai asiem priekšmetiem.

11.2 Kā izņemt: Plauktu balsti

Izņemiet plauktu balstus, lai iztīrītu cepeškrāsnsi.

1. solis	Izslēdziet cepeškrāsnsi un nogaidiet, līdz tā ir atdzisusi.	
2. solis	Uzmanīgi, velkot plauktu balstus uz augšu, izceliet tos no priekšējā fiksatora.	
3. solis	Pavelciet plauktu balstu priekšējo daļu nost no sānu sienas.	
4. solis	Izvelciet balstus no aizmugurējā fiksatora.	
Uzstādiet plauktu balstus, veicot iepriekšminētās darbības pretējā secībā.		

11.3 Izmantošana: Tīrīšana ar tvaiku

Pirms sākt:

Izslēdziet cepeškrāsnsi un nogaidiet, līdz tā ir atdzisusi.	Izņemiet visus piederumus un plauktu balstus.	Tīriet tilpnes apakšu un durvju iekšējo stiklu ar mīkstu drāniņu, kas iemērcta siltā ūdenī ar mazgāšanas līdzekli.
---	---	--

1. solis	Piepildiet ūdens atvilktni līdz maksimālajam līmenim, līdz atskan signāls vai displejā tiek parādīts ziņojums.
-----------------	--

KOPŠANA UN TĪRĪŠANA

2. solis	Atlasiet: Izvēlne / Tīrīšana.	
Funkcija	Apraksts	Darb. laiks
Tīrīšana ar tvaiku	Viegla tīrīšana	30 min.
Tvaika tīrīšanas Plus	Normālā tīrīšana Izsmidziniet tilpni ar mazgāšanas līdzekli.	75 min.
3. solis	Nospiediet START . Ievērojiet displejā redzamās norādes. Atskan skaņas signāls, kad tīrīšana beidzas.	
4. solis	Nospiediet jebkuru simbolu, lai izslēgtu signālu.	
 Kad šī funkcija darbojas, lampa ir izslēgta.		

Tīrīšanai beidzoties:		
Izslēdziet cepeškrāsni.	Kad cepeškrāsns ir auksts, notīriet iekšieni ar mīkstu drānu.	Atstājiet cepeškrāsns durvis vaļā un gaidiet, līdz tilpne ir sausa.

11.4 Tīrīšanas atgādinājums

Tīrīšana ir nepieciešama, kad parādās atgādinājums.
Izmantojiet funkciju: Tvaika tīrīšanas Plus.

11.5 Ierīces lietošana. Atkaļķošana

Pirms sākšanas:		
Izslēdziet cepeškrāsni un uzgaidiet, līdz tā atdziest.	Izņemiet no cepeškrāsns visus piederumus.	Pārbaudiet, vai ūdens atvilktnē ir tukša.

Pirmā posma ilgums: aptuveni 100 min.	
1. solis	Novietojiet cepamo pannu pirmā plaukta līmenī.

2. solis	Ielejiet ūdens atvilktnē 250 ml atkaļķošanas līdzekļa.
3. solis	Piepildiet atlikušo ūdens atvilktnes daļu ar ūdeni līdz maksimālā līmeņa atzīmei, līdz atskan signāls vai displejā tiek parādīts ziņojums.
4. solis	Atlasiet: Izvēlne / Tīrīšana.
5. solis	Ieslēdziet funkciju un izpildiet displejā sniegtos norādījumus. Sāk darboties atkaļķošanas procesa pirmais posms.
6. solis	Iztukšojiet dziļo cepešpannu pēc šīs pirmā posma beigām un ievietojiet to atpakaļ ierīcē pirmā plaukta pozīcijā.
Otrā posma ilgums: aptuveni 35 min.	
7. solis	Piepildiet atlikušo ūdens atvilktnes daļu ar ūdeni līdz maksimālā līmeņa atzīmei, līdz atskan signāls vai displejā tiek parādīts ziņojums.
8. solis	Kad funkcija beidz darboties, izņemiet cepešpannu no ierīces.
 Šīs funkcijas darbības laikā lampa ir izslēgta.	

Kad atkaļķošanas process ir beidzies:

Izslēdziet cepeškrāsni.	Kad cepeškrāsns ir atdzisusi, noīrieties tās iekšpusi ar mīkstu drānu.	Atstājiet cepeškrāsni durvis atvērtas un uzgaidiet, līdz tās iekšpuse izžūst.
 Ja pēc atkaļķošanas procesa cepeškrāsnī saglabājas kaļķakmens nogulsnes, displejā parādīsies norādījums atkārtot procedūru.		

11.6 Atkaļķošanas atgādinājums

Ir divi atgādinājumi, kas aicina atkaļķot cepeškrāsni. Atkaļķošanas atgādinājumu nevar izslēgt.

Veids	Apraksts
Nestingrs atgādinājums	Iesaka atkaļķot cepeškrāsni.
Stingrs atgādinājums	Obligāti jāatkaļķo cepeškrāsns. Ja jūs neveicat cepeškrāsni atkaļķošanu, kad darbojas stingrais atgādinājums, tvaika funkcija tiek atslēgta.

11.7 Lietošana Skalošana

Pirms sākšanas:	
Izslēdziet cepeškrāsni un uzgaidiet, līdz tā atdziest.	Izņemiet no cepeškrāsns visus piederumus.

1. solis	Novietojiet cepamo pannu pirmā plaukta līmenī.
2. solis	Uzpildiet ūdens atvilktni ar ūdeni līdz maksimālajam līmenim, līdz atskan signāls vai displejā tiek parādīts ziņojums.
3. solis	Atlasiet: Izvēlne / Tīrīšana / Skalošana. Ilgums: aptuveni 30 min.
4. solis	Izslēdziet funkciju un izpildiet displejā sniegtos norādījumus.
5. solis	Kad funkcija beidz darboties, izņemiet cepešpannu no ierīces.
 Šīs funkcijas darbības laikā lampa ir izslēgta.	

11.8 Žāvēšanas atgādinājums

Pēc gatavošanas ar tvaika funkciju, displejs vedina izžāvēt cepeškrāsni. Spiediet JĀ, lai izžāvētu cepeškrāsni.

11.9 Izmantošana: Žāvēšana

Izmantojiet to pēc tvaika karsēšanas funkcijas vai tīrīšanas ar tvaiku, lai izžāvētu cepeškrāsni.

1. solis	Pārlicinieties, ka cepeškrāsns ir auksts.
2. solis	Izņemiet visus piederumus.
3. solis	Izvēlieties izvēlni: Tīrīšana / Žāvēšana.
4. solis	Ievērojiet ekrānā redzamās norādes.

11.10 Lietošana Tvertnes iztukšošana

Izmantojiet to pēc ēdiena pagatavošanas ar tvaika karsēšanas funkciju, lai iztukšotu ūdens atvilktnē atlikušo ūdeni.

Pirms sākšanas:	
Izslēdziet cepeškrāsni un uzgaidiet, līdz tā atdziest.	Izņemiet no cepeškrāsns visus piederumus.

1. solis	Novietojiet cepamo pannu pirmā plaukta līmenī.
2. solis	Atlasiet: Izvēlne / Tīrīšana / Tvertnes iztukšošana. Ilgums: 6 min
3. solis	Ieslēdziet funkciju un izpildiet displejā sniegtos norādījumus.
4. solis	Kad funkcija beidz darboties, izņemiet cepešpannu no ierīces.

i Šīs funkcijas darbības laikā lampa ir izslēgta.

11.11 Izņemšana un uzstādīšana: Durvis

Lai notīrītu durvis un iekšējos stikla paneļus, jūs varat tās atvienot no ierīces. Dažādiem ierīces modeļiem ir atšķirīgs stikla paneļu skaits.



BRĪDINĀJUMS!

Durvis ir smagas.



UZMANĪBU!

Apejieties ar stiklu uzmanīgi, jo īpaši priekšējā paneļa malu tuvumā. Stikls var saplīst.

1. solis	Atveriet durvis līdz galam.	
2. solis	Paceliet un piespiediet abu durvju eņģu stiprinājuma sviras (A).	
3. solis	Aizveriet cepeškrāsns durvis līdz pirmajai atvēršanas pozīcijai (aptuveni 45° leņķī). Turiet durvis ar vienu roku katrā pusē un velciet tās augšupvērstā leņķī prom no cepeškrāsns. Novietojiet durvis uz cietas virsmas, kas pārklāta ar mīkstu drānu, tā, lai ar drānu saskartos to ārpuse.	

KOPŠANA UN TĪRĪŠANA

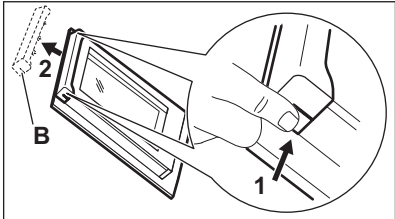
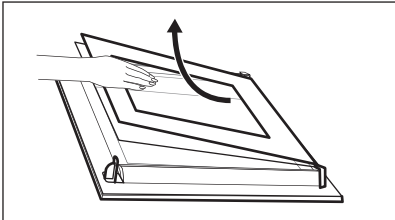
<p>4. solis</p>	<p>Turiet durvju augšdaļā esošo apmali (B) no abām pusēm un bīdiet to iekšup vērsta virzienā, lai atbrīvotu spraudņa blīvi.</p>	
<p>5. solis</p>	<p>Pavelciet durvju apmali uz priekšu, lai to izceltu.</p>	
<p>6. solis</p>	<p>Turiet durvju stikla paneļus aiz to augšējās malas un velciet tos ārā no vadotnēm vienu pēc otra virzienā uz augšu.</p>	
<p>7. solis</p>	<p>Notīriet stikla paneļus ar ūdeni un ziepēm. Uzmanīgi nosusiniet stikla paneli. Nemasgājiet stikla paneļus trauku mazgājamajā mašīnā.</p>	
<p>8. solis</p>	<p>Pēc tīrīšanas veiciet iepriekš minētās darbības apgrieztā secībā.</p>	
<p>9. solis</p>	<p>Vīspirms uzstādiēt mazāko paneli, pēc tam lielāko paneli un durvis. Pārliecinieties, ka stikli ir ievietoti pareizi – pretējā gadījumā durvju virsma var pārkarst.</p>	

11.12 Kā nomainīt: Lampa

 **BRĪDINĀJUMS!**
 Elektrošoka risks.
 Lampa var būt karsta.

Pirms nomaināt lampu:		
1. solis	2. solis	3. solis
<p>Izslēdziet cepeškrāsni. Uzgaidiet, līdz cepeškrāsns ir atdzīsusī.</p>	<p>Atslēdziet cepeškrāsni no elektrofikla.</p>	<p>Iekļājiēt uz tilpnes grīdas drānu.</p>

Augšējā lampa

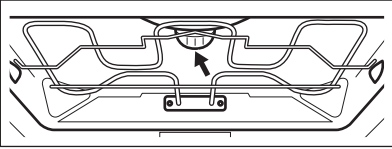
1. solis	Pagrieziet stikla pārsegu, lai to izņemtu.	
2. solis	Noņemiet metāla gredzenu un notīriet stikla apvalku.	
3. solis	Nomainiet cepeškrāsns lampu ar piemērotu 300 °C siltumizturīgu cepeškrāsns lampu.	
4. solis	Nostipriniet metāla gredzenu uz stikla apvalka un uzstādiet to.	

Sānu lampa



1. solis	Lai piekļūtu lampai, izņemiet kreisās puses plaukta balstu.
2. solis	Lai noņemtu apvalku, izmantojiet 20. izmēra krustiņa skrūvgriezi.
3. solis	Noņemiet un notīriet metāla vāciņu un blīvi.
4. solis	Nomainiet cepeškrāsns lampu ar piemērotu 300 °C siltumizturīgu cepeškrāsns lampu.
5. solis	Uzstādiet metāla vāciņu un blīvi. Pievelciet skrūves.
6. solis	Uzstādiet kreisās puses plaukta balstu.

12. PROBLĒMRISINĀŠANA



BRĪDINĀJUMS!
Skatiet sadaļu "Drošība".

12.1 Kā rīkoties, ja...

 Cepeškrāsns neieslēdzas un/vai nesakarst	
 Iespējamais cēlonis	 Risinājums
Cepeškrāsns nav pieslēgta elektrotīklam vai tā ir pieslēgta nepareizi.	Pārbaudiet, vai cepeškrāsns ir pareizi pieslēgta strāvas piegādei.

PROBLĒMRISINĀŠANA



Cepeškrāsns neieslēdzas un/vai nesakarst



Iespējamais cēlonis



Risinājums

Pulkstenis nav iestatīts.

Iestatiet pulksteni; detalizēta informācija pieejama nodaļas "Pulksteņa funkcijas" sadaļā "Kā iestatīt: Pulksteņa funkcijas".

Durvis nav aizvērtas pareizi.

Aizvērt durvis līdz galam.

Izdedzis drošinātājs.

Pārliecinieties, ka ierīces darbības traucējums nav saistīts ar drošinātāju. Ja problēma atkārtojas, sazinieties ar kvalificētu elektriķi.

Ir ieslēgta cepeškrāsns Bēnu drošības funkcija.

Skatiet nodaļas "Izvēlne" apakšizvēlni: iespējas.



Detalās



Apraksts



Risinājums

Spuldze ir izdegusi.

Nomainiet spuldzi; detalizēta informācija pieejama nodaļas "Kopšana un tīrīšana" sadaļā "Kā nomainīt: lampu".

Strāvas padeves pārtraukums vienmēr aptur tīrīšanu. Atkārtojiet tīrīšanu, ja noticis elektrības padeves pārtraukums.



Problēmas ar Wi-Fi signālu





Iespējamais cēlonis



Risinājums



Problēmas ar bezvadu signālu.

Pārbaudiet savu bezvadu tīklu un maršrutētāju. Restartējiet maršrutētāju.

 Problēmas ar Wi-Fi signālu	
 Iespējamais cēlonis	 Risinājums
Uzstādīts jauns maršrutētājs vai mainīta tā konfigurācija.	Lai vēlreiz konfigurētu cepeškrāsni un mobilo ierīci, skatiet nodaļas "Pirms pirmās lietošanas" sadaļu "Bezvadu savienojums".
Bezvadu tīkla signāls ir vājš.	Novietojiet rūteri pēc iespējas tuvāk cepeškrāsnij.
Bezvadu signālam traucē mikroviļņu ierīce, kas atrodas cepeškrāsns tuvumā.	Izslēdziet mikroviļņu krāsni.



12.2 Kā pārvaldīt: Kļūdu kodi

Rodoties programmatūras kļūdai, displejā parādās kļūdas ziņojums. Šajā sadaļā atradīsiet sarakstu ar problēmām, kuras pats varat novērst.

 Kods un apraksts	 Risinājums
F111 - Termozonde nav pareizi ievietots ligzdā.	Pilnībā iespraudiet Termozonde ligzdā.
F240, F439 - skārienlauki displejā nedarbojas pareizi.	Notīriet displeja virsmu. Pārlicinieties, ka uz skārienlaukiem nav netīrumu.
F601 - problēma ar Wi-Fi signālu.	Pārbaudiet tīkla savienojumu. Skatiet sadaļu "Pirms pirmās izmantošanas", Bezvadu savienojums.
F604 - pirmais savienojums ar Wi-Fi neizdevās.	Izslēdziet un izslēdziet cepeškrāsni un mēģiniet vēlreiz. Skatiet sadaļu "Pirms pirmās izmantošanas", Bezvadu savienojums.
F908 - cepeškrāsns sistēma nevar savienoties ar vadības paneli.	Izslēdziet un izslēdziet cepeškrāsni.

Ja kāds no šīm kļūdas ziņojumiem turpina parādīties displejā, tas nozīmē, ka kļūdainā apakšsistēma var būt atspējota. Šādā gadījumā sazinieties ar tirgotāju vai pilnvarotu servisa centru. Ja rodas kāda no šīm kļūdām, pārējās cepeškrāsns funkcijas turpinās darboties kā parasti.

ENERGOEFEKTIVĀTE

 Kods un apraksts	 Risinājums
F602, F603 - Wi-Fi nav pieejams.	Ieslēdziet un izslēdziet cepeškrāsni.

12.3 Apkopes dati

Ja nevarat atrast risinājumu, sazinieties ar ierīces tirgotāju vai pilnvarotu servisa centru. Servisa centram nepieciešamie dati norādīti uz tehnisko datu plāksnītes. Tehnisko datu plāksnīte atrodas cepeškrāsns iekšpusē uz priekšējā rāmja. Nenoņemiet cepeškrāsns iekšpusē esošo tehnisko datu plāksnīti.

Iesakām pierakstīt datus šeit:	
Ierīces modeļa nosaukums (MOD.)
Izstrādājuma numurs (PNC)
Sērijas numurs (S.N.)

13. ENERGOEFEKTIVĀTE

13.1 Produkta informācija un produkta informācijas lapa*

Ražotāja nosaukums	Electrolux
Modeļa identifikācija	COB8S39WZ 944032032 EOB8S39WX 944032009 EOB8S39WZ 944032027 KOBBS39WX 944032007
Energoefektivitātes indekss	61,9
Energoefektivitātes klase	A++
Enerģijas patēriņš ar standarta devu, tradicionālais režīms	1,09 kWh/ciklā
Enerģijas patēriņš ar standarta devu, piespiedu ventilācijas režīms	0,52 kWh/ciklā
Tilpņu skaits	1
Siltuma avots	Elektrība

Tilpums	70 l	
Cepeškrāsns veids	Iebūvējama cepeškrāsns	
Masa	COB8S39WZ	37.0 kg
	EOB8S39WX	36.5 kg
	EOB8S39WZ	37.0 kg
	KOBBS39WX	37.0 kg

* Eiropas Savienībai saskaņā ar ES Regulām 65/2014 un 66/2014.
 Baltkrievijas Republikai saskaņā ar STB 2478-2017, G pielikums; STB 2477-2017, A un B pielikums.
 Ukrainai saskaņā ar 568/32020.

Energoefektivitātes klase neattiecas uz Krieviju.

EN 60350-1 - Elektriskās māsājniecības ierīces ēdiena gatavošanai. 1. daļa: Plītis, cepeškrāsns, tvaika cepeškrāsns un grili. Veiktspējas mērīšanas metodes.

13.2 Elektroenerģijas taupīšana



Cepeškrāsns ir aprīkota ar funkcijām, kas ļauj taupīt elektroenerģiju, gatavojot maltītes ikdienā.

Cepeškrāsns darbības laikā tās durvīm jābūt aizvērtām. Gatavošanas laikā neviriniet cepeškrāsns durvis pārāk bieži. Raugieties, lai durvju blīve būtu tīra, un gādāriet, lai tā būtu labi nofiksēta savā pozīcijā.

Izmantojiet metāla traukus, lai uzlabotu elektroenerģijas taupīšanu.

Kad iespējams, neuzsildiet cepeškrāsns pirms gatavošanas.

Uzturiet pēc iespējas īsākus pārtraukumus starp cepšanas reizēm, ja gatavojat vairākus ēdienus vienā piegājienā.

Gatavošana ar ventilatoru

Ja iespējams, elektroenerģijas taupīšanas nolūkā izmantojiet gatavošanas funkcijas.

Atlikušais siltums

Dažu cepeškrāsns funkciju gadījumā, ja ir aktivizēta programma ar funkciju Darbības laiks vai Beigu laiks un gatavošanas laiks pārsniedz 30 minūtes, karsēšanas elementi automātiski izslēdzas ātrāk.

Ventilators un lampa turpina darboties. Izslēdzot cepeškrāsns, displejā tiek attēlots atlikušais siltums. Jūs varat izmantot atlikušo siltumu, lai uzturētu ēdienu siltu.

Ja gatavošanas ilgums pārsniedz 30 minūtes, samaziniet cepeškrāsns temperatūru līdz minimumam 3–10 minūtes pirms gatavošanas laika beigām. Cepeškrāsnī atlikušais siltums turpinās gatavot tajā ievietoto ēdienu.

Izmantojiet atlikušo cepeškrāsns siltumu, lai uzsildītu ēdienu.

Ēdiena siltuma uzturēšana

Izvēlieties zemāko iespējamo temperatūras iestatījumu, lai izmantotu atlikušo siltumu un saglabātu ēdienu siltu. Atlikušā siltuma indikators vai temperatūra tiek parādīta displejā.

IZVĒLNES STRUKTŪRA

Gatavošana ar izslēgtu cepeškrāsns apgaismojumu

Gatavošanas laikā izslēdziet cepeškrāsns apgaismojumu. Ieslēdziet to tikai tad, kad nepieciešams.

Ventilatora kars. ar mitrumu

Šī funkcija paredzēta enerģijas taupīšanai gatavošanas laikā.

Izmantojot šo funkciju, apgaismojums automātiski izslēdzas pēc 30 sekundēm. Jūs varat to ieslēgt atkārtoti, taču šī darbība samazinās paredzamo elektroenerģijas ietaupījumu.

14. IZVĒLNES STRUKTŪRA

14.1 Izvēlne

Nospiediet , lai atvērtu Izvēlne.

Izvēlnes elements		Izmantošana
Gatavošanas palīgs		Uzskaita automātiskās programmas.
Tīrīšana		Uzskaita tīrīšanas programmas.
Izlase		Uzskaita iecienītākos iestatījumus.
Iespējas		Cepeškrāsns konfigurācijas iestatīšana.
Iestatījumi	Savienojums	Tikla konfigurācijas iestatīšanai.
	Uzstādīšana	Cepeškrāsns konfigurācijas iestatīšana.
	Servisa izvēlne	Rāda programmatūras versiju un konfigurāciju.

14.2 Apakšizvēlne: Tīrīšana

Apakšizvēlne	Lietošana
Žāvēšana	Kārtība, kādā tvertne tiek žāvēta, lai likvidētu kondensātu, kas rodas pēc tvaika funkciju lietošanas.
Tvertnes iztukšošana	Atlikušā ūdens novadīšanas no ūdens atvilktnes kārtība pēc tvaika funkcijas lietošanas.
Tīrīšana ar tvaiku	Viegla tīrīšana.

Apakšizvēlne	Lietošana
Tvaika tīrīšanas Plus	Padziļināta tīrīšana.
Atkalķošana	Tvaika ģenerators kontūra tīrīšana, lai likvidētu kaļķakmens nogulsnes.
Skalošana	Tvaika ģenerators kontūra skalošanas un tīrīšanas kārtība pēc biežas tvaika funkciju izmantošanas.

14.3 Apakšizvēlne: iespējas

Apakšizvēlne	Izmantošana
Apgaismojums (lampa)	Ieslēdz un izslēdz lampu.
Bērnu drošības funkcija	Novērš nejaušu cepeškrāsns ieslēgšanu. Ja iespēja ir ieslēgta, ieslēdzot cepeškrāsni, displejā parādās teksts "Bērnu drošības funkcija". Lai varētu lietot cepeškrāsni, ievadiet koda burtus alfabētiskā secībā. Pēc Bērnu drošības funkcijas aktivizēšanas ir iespējams piekļūt taimerim, tālvadībai un lampai.
Tīrīšanas atgādinājums	Ieslēdz un izslēdz atgādinājumu.
Laika indikācija	Ieslēdz un izslēdz cepeškrāsni.
Ciparu pulkstenis	Maina attēlotā laika formātu.

14.4 Apakšizvēlne: Savienojums

Apakšizvēlne	Apraksts
Wi-Fi	Lai iespējotu un atspējotu: Wi-Fi.
Tālvadība	Lai iespējotu un atspējotu tālvadību. Iespēja kļūst redzama tikai, ieslēdzot: Wi-Fi.
Automātiska attālināta ekspluatācija	Lai automātiski aktivizētu tālvadību pēc SĀKT. Iespēja kļūst redzama tikai, ieslēdzot: Wi-Fi.
Tīkls	Lai pārbaudītu tīkla statusu un signāla jaudu: Wi-Fi.

TAS IR VIENKĀRŠI!

Apakšizvēlne	Apraksts
Aizmirst tīklu	Lai atslēgtu pašreizējo tīklu no automātiskās pieslēgšanās cepeškrāsnij.

14.5 Apakšizvēlne: Uzstādīšana

Apakšizvēlne	Apraksts
Valoda	Iestata cepeškrāsns saskarnes valodu.
Displeja spilgtums	Iestata displeja spilgtumu.
Taustiņu skaņa	Ieslēdz un izslēdz sensoru lauku skaņu. Nav iespējams izslēgt šādu skaņu: ①.
Skaņas signāla skaļums	Iestata taustiņu skaņas un signālu skaļumu.
Ūdens cietība	Iestata ūdens cietības pakāpi.
Diennakts laiks	Iestata pašreizējo laiku un datumu.

14.6 Apakšizvēlne: Servisa izvēlne

Apakšizvēlne	Apraksts
Demonstrācijas režīms	Aktivizēšanas/deaktivizēšanas kods: 2468
Programmatūras versija	Informācija par programmatūras versiju.
Nodzēst visus iestatījumus	Atjauno rūpnīcas iestatījumus.



15. TAS IR VIENKĀRŠI!

Pirms pirmās lietošanas reizes jāiestata:					
Valoda	Displeja spilgtums	Taustiņu skaņa	Skaņas signāla skaļums	Ūdens cietība	Diennakts laiks



Iepazīstieties ar galvenajām vadības paneļa un displeja ikonām:

 IESLĒGT / IZSLĒGT	 Izvēlne	 Izlase	 Wi-Fi	 Taimers	 Termozonde	START / STOP
---	--	---	--	--	---	-----------------

Sāciet lietot cepeškrāsni

Ātrā ieslēgšana		1. solis	2. solis	3. solis
	Ieslēdziet cepeškrāsni un sāciet gatavot ēdienu, izmantojot funkcijas noklusējuma temperatūru un laiku.	Nospiediet un turiet nospiešanu: 	 ... – atlasiet vēlamā funkciju.	Nospiediet: START .
Ātrā izslēgšana	Izslēdziet cepeškrāsni jebkurā darbības posmā un jebkuras ekrāna pozīcijas vai ziņojuma demonstrēšanas laikā.	Nospiediet un turiet nospiešanu  , līdz cepeškrāsns izslēdzas.		

Sāciet gatavot ēdienu

1. solis	2. solis	3. solis	4. solis	5. solis
 – nospiediet, lai ieslēgtu cepeškrāsni.	 ... – atlasiet karsēšanas funkciju.	 – iestatiet: temperatūru .	OK – nospiediet, lai apstiprinātu izvēli.	START – nospiediet, lai uzsāktu ēdiena gatavošanu.

Ēdiena gatavošana ar tvaiku — Steamify



Iestatiet temperatūru. Karsēšanas ar tvaiku funkcijas veids ir atkarīgs no iestatītās temperatūras.

Tvaiks tvaicēšanai	Tvaiks sautēšanai	Tvaiks vieglai grauzdēšanai	Tvaiks cepšanai un grauzdēšanai
50–100 °C	105–130 °C	135–150 °C	155–230 °C

TAS IR VIENKĀRŠI!

Uzziniet, kā ātri pagatavot ēdienu

Izmantojiet automātiskās programmas, lai ātri pagatavotu ēdienu, izmantojot noklusējuma iestatījumus:

Gatavošanas palīgs	1. solis	2. solis	3. solis	4. solis
	Nospiediet  .	Nospiediet  .	Nospiediet  Gatavošanas palīgs.	Atlasiet ēdienu.



Izmantojiet ātrās funkcijas, lai iestatītu ēdiena gatavošanas laiku

Funkcija “10 % Finish Assist”

Izmantojiet funkciju “10% Finish Assist”, lai pagarinātu laiku, kad atlikuši 10 % ēdiena gatavošanas laika.

Lai pagarinātu ēdiena gatavošanas laiku, nospiediet **+1 min.**

Cepeškrāsns tīrīšana, izmantojot tīrīšanu ar tvaiku

1. solis Nospiediet: 	2. solis Nospiediet: 	3. solis Atlasiet režīmu:
Tīrīšana ar tvaiku		Viegla tīrīšana.
Tvaika tīrīšanas Plus		Padziļināta tīrīšana.
Atkalķošana		Tvaika ģenerators kontūra tīrīšana, lai likvidētu kaļķakmens atliekas.
Skalošana		Tvaika ģenerators kontūra skalošana un tīrīšana pēc biežas tvaika funkciju izmantošanas.

16. IZMANTOJIET SAĪSNI!

Šeit atradīsiet visas noderīgās saīsmes. Tās var atrast arī attiecīgajās lietotāja rokasgrāmatas sadaļās.

Bezvadu savienojums



Iestatīšana Karsēšanas funkcijas



Iestatīšana Steamify funkcija — gatavošana ar tvaika karsēšanas funkciju



Iestatīšana Gatavošanas palīgs



Iestatīšana Gatavošanas laiks



Atlikšana. Gatavošanas sākums un beigas





Atcelšana Taimera iestatīšana



Izmantošana. Termozonde



17. APSVĒRUMI PAR VIDES AIZSARDZĪBU

Nododiet otrreizējai pārstrādei materiālus ar simbolu . Ievietojiet iepakojuma materiālus atbilstošajos konteineros to otrreizējai pārstrādei. Palīdziet aizsargāt apkārtējo vidi un cilvēku veselību, atkārtoti pārstrādājot elektrisko un elektronisko iekārtu atkritumus. Neizmetiet ierīces, kas apzīmētas ar šo simbolu , kopā ar mājsaimniecības atkritumiem. Nododiet izstrādājumu vietējā otrreizējās pārstrādes punktā vai sazinieties ar vietējo pašvaldību.

MES GALVOJAME APIE JUS

Dėkojame, kad įsigijote „Electrolux“ prietaisą. Išsirinkote gaminį, kuriame atsispindi šios srities profesionalų per dešimtmečius sukauptą patirtį ir naujovės. Pažangus ir stilingas prietaisas sukurtas specialiai jums. Kad ir ką gamintumėte, kiekvieną kartą būsite tikri dėl nepriekaištingo rezultato.

Sveiki atvykę į „Electrolux“ pasaulį.

Apsilankykite mūsų interneto svetainėje.



Čia rasite naudojimo patarimų, brošiūrų, informacijos apie trikčių šalinimą, aptarnavimą ir remontą:

www.electrolux.com/support



Užregistruokite savo gaminį ir naudokitės papildomomis paslaugomis:

www.registerelectrolux.com



Jūsų prietaisui skirtų priedų, nusidėvinčių ir originalių atsarginių dalių ieškokite čia:

www.electrolux.com/shop

KLIENTŲ APTARNAVIMAS IR TECHNINĖ PRIEŽIŪRA

Visada naudokite originalias atsargines dalis.

Kreipdamiesi į įgaliojantį aptarnavimo centrą įsitinkinkite, kad galite nurodyti šią informaciją: prietaiso modelis, PNC, serijos numeris.

Šią informaciją galima rasti techninių duomenų plokštėje.

 Įspėjimo / perspėjimo ir saugos informacija

 Bendroji informacija ir patarimai

 Aplinkosaugos informacija

Galimi pakeitimai.

TURINYS

1. SAUGOS INFORMACIJA.....	401	2.8 Šalinimas.....	406
1.1 Vaikų ir pažeidžiamų žmonių sauga.....	402	3. GAMINIO APRAŠYMAS.....	407
1.2 Bendrieji saugos reikalavimai.....	402	3.1 Bendroji apžvalga.....	407
2. SAUGOS INSTRUKCIJOS.....	403	3.2 Priedai.....	407
2.1 Įrengimas.....	403	4. KAIP ĮJUNGTI IR IŠJUNGTI ORKAITĘ..	408
2.2 Elektros prijungimas	404	4.1 Valdymo skydelis.....	408
2.3 Naudojimas.....	405	4.2 Valdymo skydelis.....	409
2.4 Priežiūra ir valymas.....	405	5. PRIEŠ NAUDODAMI PIRMĄ KARTĄ.....	411
2.5 Troškkinimas garuose.....	406	5.1 Pirminis valymas	411
2.6 Vidinis apšvietimas.....	406	5.2 Pirmasis prijungimas.....	411
2.7 Aptarnavimas.....	406	5.3 Belaidis ryšys	411

5.4	Programinės įrangos licencijos.....	412
5.5	Pirminis pašildymas.....	413
5.6	Kaip nustatyti: Vandens kietumas.....	413
6.	KASDIENIS NAUDOJIMAS.....	414
6.1	Kaip nustatyti Kaitinimo funkcijos.....	414
6.2	Kaip nustatyti: Steamify - Kaitinimo garuose funkcija.....	415
6.3	Kaip nustatyti: Kepimo vadovas.....	417
6.4	Kaitinimo funkcijos.....	418
6.5	Pastabas matysite Drėgnas konvek. kepimas.....	420
7.	LAIKRODŽIO FUNKCIJOS.....	421
7.1	Laikrodžio funkcijų aprašymas.....	421
7.2	Kaip nustatyti Laikrodžio funkcijos.....	421
8.	KAIP NAUDOTI: PRIEDAI.....	424
8.1	Priedų įstatymas.....	424
8.2	Maisto termometras.....	425
9.	PAPILDOMOS FUNKCIJOS.....	427
9.1	Kaip išsaugoti: Mėgstamiausios.....	427
9.2	Funkcijų užraktas.....	427
9.3	Automatinis išsijungimas.....	428
9.4	Aušinimo ventiliatorius.....	428
10.	PATARIMAI.....	429
10.1	Gaminimo rekomendacijos.....	429
10.2	Drėgnas konvek. kepimas.....	429
10.3	Drėgnas konvek. kepimas – rekomenduojami priedai.....	430
10.4	Maisto gaminimo lentelės patikros įstaigoms.....	430
11.	VALYMAS IR PRIEŽIŪRA.....	433
11.1	Pastabas dėl valymo.....	433
11.2	Kaip pašalinti: Lentynų atramos.....	434
11.3	Kaip naudoti: Valymas garais.....	434
11.4	Priminimas apie valymą.....	435
11.5	Kaip naudoti: Kalkių nuosėdų šalinimas.....	435
11.6	Priminimas šalinti kalkių nuosėdas.....	437
11.7	Kaip naudoti: Garų sistemos praplovimas.....	437
11.8	Džiovinimo priminimas.....	437
11.9	Kaip naudoti: Orkaitės džiovinimas.....	438
11.10	Kaip naudoti: Bakelio ištuštinimas.....	438
11.11	Kaip išimti ir įdėti: Durelės.....	439
11.12	Kaip pakeisti: Lemputė.....	440
12.	TRIKČIŲ ŠALINIMAS.....	441
12.1	Ką daryti, jeigu.....	441
12.2	Kaip valdyti: Klaidų kodai.....	443
12.3	Aptarnavimo duomenys.....	444
13.	ENERGIJOS EFEKTYVUMAS.....	444
13.1	Informacija apie gaminį ir informacijos apie gaminį lapas*.....	444
13.2	Energijos taupymas.....	445
14.	MENIU STRUKTŪRA.....	446
14.1	Menu.....	446
14.2	Papildomas menu, skirtas: Valymas.....	446
14.3	Papildomas menu, skirtas: Parinktys.....	447
14.4	Papildomas menu, skirtas: Prisijungimo nustatymai.....	447
14.5	Papildomas menu, skirtas: Pasirinkimas.....	448
14.6	Papildomas menu, skirtas: Aptarnavimas.....	448
15.	TAI PAPERASTA!.....	448
16.	PASINAUDOKITE NUORODA!.....	450

1. SAUGOS INFORMACIJA

Prieš įrengdami ir naudodami šį prietaisą, atidžiai perskaitykite pateiktą instrukciją. Gamintojas neatsako už sužalojimus ar žalą, patirtą dėl netinkamo prietaiso įrengimo ar naudojimo.

Instrukciją visada laikykite saugioje ir pasiekiamoje vietoje, kad prirėikus galėtumėte pasižiūrėti.

1.1 Vaikų ir pažeidžiamų žmonių sauga

- Būtina visą laiką prižiūrėti vaikus ir užtikrinti, kad jie nežaistų su šiuo buitiniu prietaisu ar mobiliaisiais įrenginiais su My Electrolux Kitchen.
- Visas pakuotės medžiagas saugokite nuo vaikų ir tinkamai pašalinkite.
- DĖMESIO! Neleiskite vaikams ir naminiams gyvūnams būti šalia prietaiso jam veikiant arba vėstant. Prietaiso dalys naudojimo metu gali stipriai įkaisti.
- Jeigu prietaise yra apsaugos nuo vaikų įtaisas, jį reikia suaktyvinti.
- Vaikai be priežiūros negali atlikti prietaiso valymo ir naudotojo priežiūros darbų.

1.2 Bendrieji saugos reikalavimai

- Šį prietaisą įrengti ir pakeisti jo laidą privalo tik kvalifikuotas specialistas.
- Nenaudokite prietaiso, prieš jo įrengimą balduose.
- Prieš vykdydami techninės priežiūros darbus, atjunkite prietaisą nuo maitinimo.
- Jei būtų pažeistas maitinimo laidas, jį leidžiama keisti tik gamintojui, jo įgaliotajam techninės priežiūros centrui arba panašios kvalifikacijos asmenims – antraip gali kilti elektros pavojus.
- ĮSPĖJIMAS! Norėdami išvengti galimo elektros smūgio, pasirūpinkite, kad prieš keičiant lemputę prietaisas būtų išjungtas.
- ĮSPĖJIMAS! Prietaisas ir jo pasiekiamos dalys naudojimo metu įkaista. Būkite atsargūs, kad neprisiliestumėte prie kaitinimo elementų.

- Pagalbinis reikmenis arba orkaitės prikaistuvius iš orkaitės traukite ir į ją dėkite mūvėdami karščiui atsparias pirštines.
- Naudokite tik šiam prietaisui rekomenduojamą maisto (kepimo) termometrą.
- Norėdami išimti lentynos atramas, pirmiausia patraukite lentynos atramos priekį, o po to galą nuo šoninių sienelių. Įdėkite lentynos atramas atvirkščia tvarka.
- Nenaudokite garintuvo prietaisui valyti.
- Durelių stiklo nevalykite šiurkščiu šveičiamuoju valikliu ar aštriomis metalinėmis grandyklėmis, nes galite subraižyti paviršių ir dėl to stiklas gali sudužti.

2. SAUGOS INSTRUKCIJOS

2.1 Įrengimas



ISPĖJIMAS!

Šį prietaisą įrengti privalo tik kvalifikuotas asmuo.

- Nuimkite visas pakavimo medžiagas.
- Neįrenkite ir nenaudokite sugadinto prietaiso.
- Vadovaukitės su prietaisu pateiktomis įrengimo instrukcijomis.
- Visada būkite atsargūs, kai perkeliate prietaisą, nes jis yra sunkus. Visada mūvėkite apsaugines pirštines ir avėkite uždarą avalynę.
- Netraukite šio prietaiso už rankenos.
- Įrenkite prietaisą saugioje ir tinkamoje vietoje, atitinkančioje įrengimo reikalavimus.
- Būtina paisyti minimalių atstumų iki kitų prietaisų ir spintelėlių.
- Prieš montuodami prietaisą patikrinkite, ar orkaitės dureles galite laisvai atidaryti.
- Prietaise įrengta elektrinė aušinimo sistema. Ji turi būti prijungta prie elektros maitinimo šaltinio.

Minimalus spintelės aukštis (po darbataliu)	578 (600) mm
Spintelės plotis	560 mm
Spintelės gylis	550 (550) mm
Prietaiso priekinės dalies aukštis	594 mm
Prietaiso galinės dalies aukštis	576 mm
Prietaiso priekinės dalies plotis	595 mm

SAUGOS INSTRUKCIJOS

Prietaiso galinės dalies plotis	559 mm
Prietaiso gylis	567 mm
Prietaiso įmontavimo gylis	546 mm
Gylis su atidarytomis durelėmis	1027 mm
Minimalus ventiliacijos angos dydis. Anga prietaiso nugarėlės apačioje	560 x 20 mm
Pagrindinio maitinimo kabelio ilgis. Kabelis yra prietaiso nugarėlės dešiniajame kampe	1500 mm
Montavimo varžtai	4 x 25 mm

2.2 Elektros prijungimas



ĮSPĖJIMAS!

Gaisro ir elektros smūgio pavojus.

- Visus elektros prijungimus privalo atlikti kvalifikuotas elektrikas.
- Prietaisą privaloma įžeminti.
- Įsitikinkite, kad parametrai techninių duomenų plokštelėje atitinka maitinimo tinklo elektros vardinius duomenis.
- Visada naudokite tinkamai įrengtą įžemintą saugųjį elektros lizdą.
- Nenaudokite daugiakanalių adapterių ir ilginamųjų laidų.
- Būkite atsargūs, kad nesugadintumėte elektros kištuko ir maitinimo laido. Jei reikėtų pakeisti maitinimo laidą, tai turi padaryti mūsų įgaliotasis techninės priežiūros centras.
- Saugokite, kad maitinimo laidai neliestų ir nebūtų arti prietaiso durelių arba nišos po prietaisu, ypač kai jis veikia arba durelės yra karštos.
- Dalių su įtampa ir izoliuotų dalių apsauga nuo smūgių turi būti pritvirtinta taip, kad nebūtų galima nuimti be įrankių.
- Elektros kištuką į tinklo lizdą junkite tik tuomet, kai visiškai pabaigsite įrengimą. Įsitikinkite, kad įrengus prietaisą, elektros laido kištuką būtų lengva pasiekti.
- Jeigu tinklo lizdas atsilaisvinęs, nejunkite kištuko.
- Norėdami išjungti prietaisą, netraukite už maitinimo laido. Visada traukite paėmę už elektros kištuko.
- Naudokite tik tinkamus izoliavimo įtaisus: liniją apsaugančius automatinius jungiklius, saugiklius (įskami saugikliai turi būti išimami iš jų laikiklio), įžeminimo nuotėkio atjungiamuosius įtaisus ir kontaktorius.
- Elektros instaliacija privalo turėti izoliavimo įtaisą, kuris leidžia atjungti prietaisą nuo maitinimo tinklo ties visais poliais. Tarp izoliavimo įtaiso kontaktų turi būti mažiausiai 3 mm pločio tarpelis.
- Prietaisas tiekiamas su pagrindiniu maitinimo laidu ir kištuku.

2.3 Naudojimas



ĮSPĖJIMAS!

Sužalojimo, nudegimų ir elektros smūgio arba sprogimo pavojus.

- Šis buitinis prietaisas skirtas naudoti tik vidaus sąlygomis.
- Nebandykite pakeisti šio prietaiso techninių savybių.
- Pasirūpinkite, kad ventiliacinės angos nebūtų užblokuotos.
- Nepalikite įjungto prietaiso be priežiūros.
- Po kiekvieno naudojimo prietaisą išvalykite.
- Atidarydami veikiančio prietaiso dureles būkite atsargūs. Iš vidaus gali išsiveržti įkaitintas oras.
- Nelieskite prietaiso drėgnomis rankomis arba jei prietaisas liečiasi su vandeniu.
- Nespauskite atidarytų durelių.
- Nenaudokite prietaiso, kaip darbinio paviršiaus ar daiktams laikyti.
- Atsargiai atidarykite prietaiso dureles. Naudojant maisto produktus su alkoholiu, gali susidaryti alkoholio ir oro mišinys.
- Atidarydami dureles pasirūpinkite, kad šalimais nebūtų kibirkščių ar atviros ugnies šaltinių.
- Šalia prietaiso, į prietaisą arba ant jo nedėkite degių medžiagų arba degiomis medžiagomis sudrėkintų daiktų.
- Nesidalykite savo „Wi-Fi“ slaptažodžiu.



ĮSPĖJIMAS!

Pavojus sugadinti prietaisą.

- Emalės apsauga nuo pažeidimų ir išblukimo:
 - Nedėkite orkaitėms skirtų indų ar kitų objektų tiesiai ant prietaiso dugno.
 - Nedėkite aliuminio folijos tiesiai ant prietaiso ertmės dugno;
 - Nepilkite vandens tiesiai į įkaitusį prietaisą.
 - Nelaikykite prietaise paruoštų drėgnų patiekalų ir maisto produktų.
 - Būkite atsargūs montuodami arba išimdami prietaiso priedus.
- Emalio ar nerūdijančio plieno išblukimas neturi poveikio prietaiso veikimui.
- Drėgniems pyragams kepti naudokite gilų kepimo indą. Vaisių sultys palieka dėmes, kurias sudėtinga pašalinti.
- Šis prietaisas yra skirtas tik maistui gaminti. Naudokite prietaisą tik pagal paskirtį, pavyzdžiui, nenaudokite prietaiso kambariui šildyti.
- Maistą visuomet ruoškite su uždarytomis orkaitės durelėmis.
- Jeigu prietaisas įrengtas už baldo plokštės (pvz., durelių), pasirūpinkite, kad prietaisui veikiant durelės visada būtų atidarytos. Už durelių gali kauptis karštis ir drėgmė, kurie gali pakenkti prietaisui, baldams ar grindims. Neuždarykite durelių, kol po naudojimo prietaisas visiškai neatauš.

2.4 Priežiūra ir valymas



ĮSPĖJIMAS!

Sužalojimo, gaisro arba prietaiso sugadinimo pavojus.

- Prieš atlikdami priežiūros darbus, išjunkite prietaisą ir ištraukite maitinimo laido kištuką iš elektros tinklo lizdo.
- Patikrinkite, ar prietaisas atvėsęs. Gali sutrūkti stiklo plokštės.

SAUGOS INSTRUKCIJOS

- Nedelsdami pakeiskite durelių stiklo plokštes, jeigu jos pažeistos. Kreipkitės į įgaliotąjį techninės priežiūros centrą.
- Būkite atsargūs, kai išimate prietaiso dureles. Durelės yra sunkios!
- Reguliariai valykite prietaisą, kad apsaugotumėte paviršių nuo nusidėvėjimo.
- Valykite prietaisą drėgna, minkšta šluoste. Naudokite tik neutralius ploviklius. Nenaudokite šveičiamųjų produktų, šveitimo kempinių, tirpiklių arba metalinių grandyklių.
- Jeigu naudojate orkaitės purškiklį, laikykitės ant pakuotės pateiktų saugumo nurodymų.

2.5 Troškinimas garuose



ĮSPĖJIMAS!

Galite nusidėginti arba sugadinti prietaisą.

- Išsiveržę garai gali sukelti nudegimus:
 - Veikiant šiai funkcijai, būkite atsargūs atidarydami prietaiso dureles. Garai gali išsiveržti.
 - Atsargiai atidarykite prietaiso dureles po troškimo garuose.

2.6 Vidinis apšvietimas



ĮSPĖJIMAS!

Pavojus gauti elektros smūgį.

- Šio gaminio viduje esanti (-čios) lemputė (-ės) ir atskirai parduodamos atsarginės lemputės: Šios lemputės turi atlaikyti ekstremalias fizines sąlygas buitiniuose prietaisuose, pavyzdžiui, temperatūrą, vibraciją, drėgmę, arba yra skirtos informuoti apie prietaiso veikimo būseną. Jos nėra skirtos naudoti kitoms paskirtims ir netinka patalpoms apšviesti.
- Naudokite tik tų pačių techninių duomenų lemputes.

2.7 Aptarnavimas

- Dėl prietaiso remonto kreipkitės į įgaliotąjį techninės priežiūros centrą.
- Naudokite tik originalias atsargines dalis.

2.8 Šalinimas



ĮSPĖJIMAS!

Pavojus susižeisti arba uždusti.

- Ištraukite maitinimo laidą kištuką iš maitinimo tinklo lizdo.
- Nupjaukite maitinimo laidą arti prietaiso ir pašalinkite jį.

- Išimkite durų užraktą, kad vaikai arba naminiai gyvūnai neįstrigtų prietaise.

3. GAMINIO APRAŠYMAS

3.1 Bendroji apžvalga

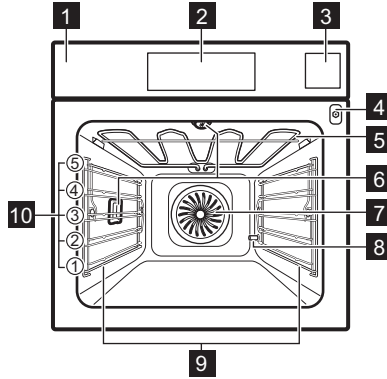

- 1** Valdymo skydelis
- 2** Valdymo skydelis (ekranas)
- 3** Stalčius vandeniui
- 4** Maisto termometro lizdas
- 5** Šildymo elementas
- 6** Lemputė
- 7** Ventilatorius
- 8** Kalkių nuosėdų šalinimo vamzdis
- 9** Lentynos atrama, išimama
- 10** Vietos lentynoje

3.2 Priedai

Vielinė lentynėlė

Virtuvės reikmenims, pyragų formoms, pikaistuviams.

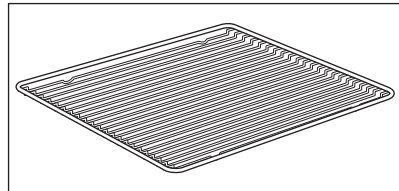

KAIP ĮJUNGTI IR IŠJUNGTI ORKAITĘ.

Kepimo padėklas

Pyragams ir sausiniams kepti.

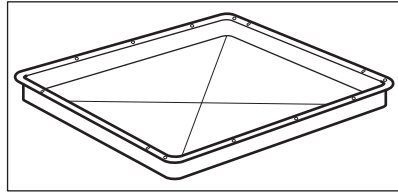

Grilio / kepinimo prikaistuvis

Kepti ir skrudinti arba riebalams surinkti.

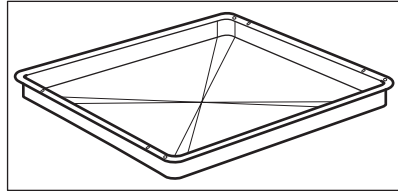

Maisto termometras

Temperatūrai matuoti maisto viduje.

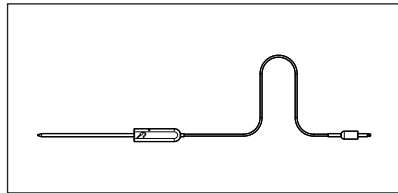

Teleskopiniai bėgeliai

Skardoms ir grotelėms lengviau įdėti ir išimti.

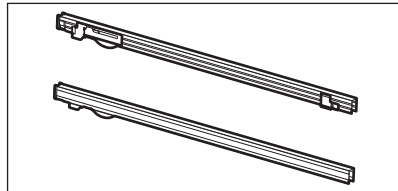

Garinimo rinkinys

Vienas maisto indas su angomis, kitas be. Gaminant valgi garuose garinimo rinkinys padeda išgarinti maiste besikondensuojantį vandenį. Naudokite jį daržovėms, žuviai ir vištienos krūtinėlei ruošti. Rinkinys netinka maistui, kuris turi būti mirkomas vandenyje, pvz., ryžiai, kukurūzų kruopos, makaronai.

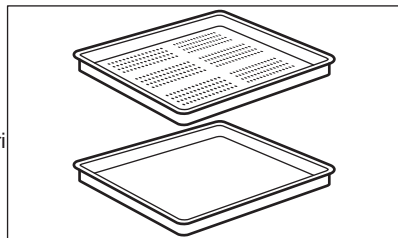



4. KAIP ĮJUNGTI IR IŠJUNGTI ORKAITĘ.

4.1 Valdymo skydelis

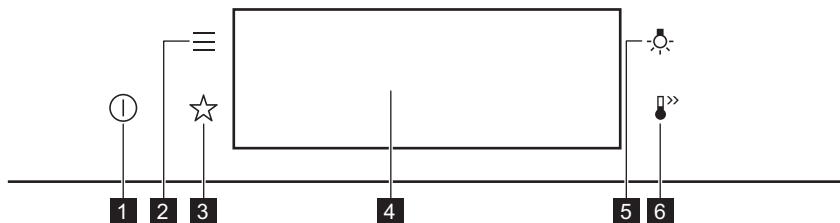
KAIP ĮJUNGTI IR IŠJUNGTI ORKAITĘ.



1	Ijungta / Išjungta	Palaikykite nuspaudę, kad įjungtumėte ir išjungtumėte orkaitę.
2	Meniu	Pateikiamas orkaitės funkcijų sąrašas.
3	Mėgstamiausios	Pateikiamas mėgstamiausių nuostatų sąrašas.
4	Valdymo skydelis (ekranas)	Parodo orkaitės nuostatas.
5	Lemputės jungiklis	Lemputei įjungti ir išjungti.

 Laikykite nuspaudę	 Perkelti	 Paspauskite ir palaikykite nuspaudę.
Palieskite paviršių pirštu.	Braukite pirštu per paviršių.	Lieskite paviršių 3 sekundes.

4.2 Valdymo skydelis

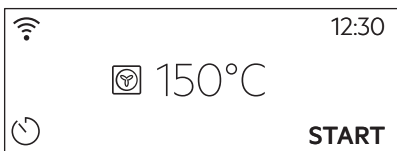
	Įjungę pagrindiniame valdymo skydelio ekrane pamatysite pasirinktą kaitinimo funkciją ir numatytąją temperatūrą.
---	--

KAIP ĮJUNGTI IR IŠJUNGTI ORKAITĘ.

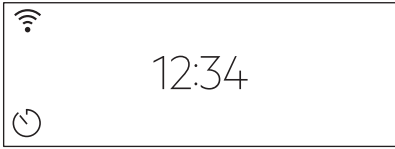
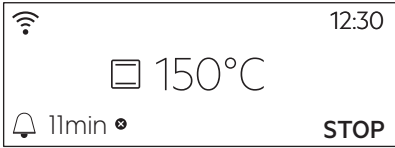
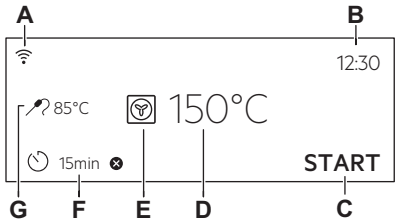
	<p>Jeigu orkaitės nenaudosite 2 minutes, įsijungs budėjimo režimas.</p>
	<p>Kepdami maistą valdymo skydelyje matysite pasirinktas funkcijas ir kitas galimas parinktis.</p>
	<p>Valdymo skydelis su pasirinktu didžiausiu galimu funkcijų skaičiumi.</p> <p>A. WiFi ryšys B. Paros laikas C. PRADĖTI/SUSTABDYMAS D. Temperatūra E. Kaitinimo funkcijos F. Laikmatis G. Maisto termometras (ne visuose modeliuose)</p>

Valdymo skydelio indikatoriai

Pagrindiniai indikatoriai – skirti naršyti valdymo skydelio meniu.



<p>OK Patvirtinti pasirinkimą / nustatymą.</p>	<p>< Sugrįžti meniu vienu lygiu atgal.</p>	<p>↻ Panaikinti paskutinį veiksmą.</p>	<p>☰ Parinktims įjungti ir išjungti.</p>
--	---	--	--

Įspėjamasis signalas pasibaigus laikui funkcijų indikatoriai – pasibaigus nustatytam kepimo laikui, išgirsite garso signalą.

<p>🔔 Funkcija įjungta.</p>	<p>🔔 STOP Funkcija įjungta. Kepimas sustabdomas automatiškai.</p>	<p>🔔 Įspėjamasis signalas pasibaigus laikui išjungtas.</p>
--------------------------------	---	--

Laikmačio indikatoriai



PRIEŠ NAUDODAMI PIRMĄ KARTĄ

 Jei norite nustatyti funkciją: Atidėtas paleidimas.	 Atšaukti nustatymą.
WiFi ryšysindikatorius – orkaitę galima prijungti prie „Wi-Fi“.	
 WiFi ryšys ryšys ijungtas.	

5. PRIEŠ NAUDODAMI PIRMĄ KARTĄ

	ĮSPĖJIMAS! Žr. saugos skyrius.
--	--

5.1 Pirminis valymas

		
1-as veiksmas	2-as veiksmas	3-as veiksmas
Išimkite iš orkaitės visus priedus ir išimamas lentynų atramas.	Orkaitę ir jos priedus valykite minkšta šluoste ir šiltu švelniu plovikliu skiestu vandeniu.	Įdėkite priedus ir išimamas lentynų atramas į orkaitę.

5.2 Pirmasis prijungimas

Pirmą kartą prisijungę ekrane matysite pasveikinimo pranešimą. Turite atlikti šiuos nustatymus: Kalba, Ekranų ryškumas, Mygtukų tonai, Įspėjamo signalo garsas, Vandens kietumas, Paros laikas.



5.3 Belaidis ryšys

Jeigu norite prijungti orkaitę, Jums reikės:

- internetinio belaidžio ryšio;
- mobiliojo prietaiso prijungto prie belaidžio tinklo.

1-as veiksmas	Atsisiųskite mobiliąją programą My Electrolux Kitchen ir vadovaukitės nurodymais.
2-as veiksmas	Įjunkite orkaitę.

PRIEŠ NAUDODAMI PIRMĄ KARTĄ

3-as veiksmas	Paspauskite  . Pasirinkite: Nustatymai / Prisijungimo nustatymai.
4-as veiksmas.	 – pastumkite arba paspauskite, kad įjungtumėte: WiFi ryšys.
5-as veiksmas.	Orkaitės belaidis modulis paleidžiamas po 90 sek.

Pasinaudokite nuoroda!



Dažnis	2,4 GHz WLAN	5 GHz WLAN
	2400–2483,5 MHz	5150–5350 MHz 5470–5725 MHz
Protokolas	IEEE 802.11b DSSS, 802.11g/n OFDM	IEEE 802.11 a/n OFDM
Maksimali galia	EIRP < 20 dBm (100 mW)	EIRP < 23 dBm (200 mW)
Wi-Fi modulis	NIU5-50	

„Bluetooth“ dažnis	2400–2483,5 MHz
Protokolas	LE: DSSS
Maksimali galia	EIRP < 4 dBm (2,5 mW)

ES valstybės narės, kuriose galioja Direktyva 2014/53/ES: Vokietija, Airija, Austrija, Belgija, Bulgarija, Čekija, Danija, Estija, Graikija, Graikija, Ispanija, Italija, Jungtinė Karalystė, Kipras, Kroatija, Latvija, Lenkija, Lietuva, Liuksemburgas, Malta, Nyderlandai, Norvegija, Portugalija, Prancūzija, Rumunija, Slovakija, Slovėnija, Suomija, Švedija, Šveicarija, Turkija.

5.4 Programinės įrangos licencijos

Šio gaminio programinės įrangos elementai yra atvirojo kodo ir nemokami. Electrolux® dėkoja atvirojo programinio kodo ir robotikos bendruomenėms už jų indėlių.

Atvirojo programinio kodo licencijų, publikavimo ir autorių teisių sąlygas rasite adresu <http://electrolux.opensoftwarerepository.com> (NIU5 katalogas).

5.5 Pirminis pašildymas



Prieš pirmąjį naudojimą įkaitinkite tuščią orkaitę.

1-as veiksmas

Išimkite iš orkaitės visus priedus ir išimamas lentynų atramas.

2-as veiksmas

Nustatykite maksimalią temperatūrą funkcijai: 
Palikite orkaitę veikti 1 val.

3-ias veiksmas





Nustatykite maksimalią temperatūrą funkcijai: 
Palikite orkaitę veikti 15 min.

 Iš orkaitės gali sklirti kvapas ir dūmai išankstinio įkaitinimo metu. Pasirūpinkite, kad patalpa būtų vėdinama.

5.6 Kaip nustatyti: Vandens kietumas





Prijungę orkaitę prie elektros tinklo turite nustatyti vandens kietumo lygį.

Naudokite garinimo rinkinyje esantį tikrinimo lapelį.

			
1-as veiksmas	2-as veiksmas	3-ias veiksmas	4-as veiksmas
Įkiškite tikrinimo lapelį maždaug 1 sek. į vandenį. Nekiškite tikrinimo lapelio po tekančiu vandeniu.	Papurtykite tikrinimo lapelį, kad pašalintumėte vandens perteklių.	Palaukite 1 min., patikrinkite vandens kietumą pagal toliau pateiktą lentelę.	Nustatykite vandens kietumo lygį: Meniu / Nustatymai / Pasirinkimas / Vandens kietumas.
 Tikrinimo lapelio spalva ir toliau keisis. Vandens kietumą matuokite praėjus ne daugiau nei 1 min. po testo.			
Galite pakeisti vandens kietumo lygio nustatymą šiame meniu: Nustatymai / Pasirinkimas / Vandens kietumas.			

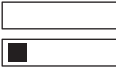
KASDIENIS NAUDOJIMAS

Toliau lentelėje matysite vandens kietumo lygio intervalą (dH), atitinkamą kalkių nuosėdų lygį ir vandens kokybę. Pakeiskite vandens kietumo lygio nustatymą vadovaudamiesi lentelėje pateiktais duomenimis.

Vandens kietumas		Tikrinimo la- pelis	Kalcio nuosė- dos (mmol/l)	Kalcio nuosė- dos (mg/l)	Vandens kla- sifikacija
Lygis	dH				
1	0–7		0–1,3	0–50	minkštas
2	8–14		1,4–2,5	51–100	vidutiniškai kietas
3	15–21		2,6–3,8	101–150	kietas
4	≥ 22		≥ 3,9	≥ 151	labai kietas

Jei vandens kietumo lygis 4, į stalčių vandeniui įpilkite buteliuose parduodamą minkštą geriamąjį vandenį.

6. KASDIENIS NAUDOJIMAS



ISPĖJIMAS!

Žr. saugos skyrius.

6.1 Kaip nustatyti Kaitinimo funkcijos

1-as veiksmas	Įjunkite orkaitę. Valdymo skydelyje matysite numatytąją kaitinimo funkciją.
2-as veiksmas	Paspauskite kaitinimo funkcijos simbolį, kad atidarytumėte papildomą meniu.
3-ias veiksmas	Pasirinkite kaitinimo funkciją ir paspauskite: OK . Valdymo skydelyje matysite tem- peratūrą.
4-as veiksmas.	Nustatyti temperatūrą. Paspauskite OK .
5-as veiksmas.	Paspauskite: START . Maisto termometras – termometrą galite prijungti bet kada, prieš ruošiant maistą ar jį ruošdami.

STOP - paspauskite, kad išjungtumėte kaitinimo funkciją.

6-as veiksmas

Išjunkite orkaitę.

Pasinaudokite nuoroda!



6.2 Kaip nustatyti: Steamify - Kaitinimo garuose funkcija

1-as veiksmas	Ijunkite orkaitę. Pasirinkite kaitinimo funkcijos simbolį ir paspauskite jį, kad atvertumėte papildomą meniu.
2-as veiksmas	Paspauskite . Nustatykite kaitinimo garuose funkciją.
3-as veiksmas	Paspauskite: OK. Valdymo pultelyje matysite temperatūros nuostatas.
4-as veiksmas	Nustatykite temperatūrą. Kaitinimo garuose funkcijos tipas priklauso nuo nustatytos temperatūros.
Garai virimui 50–100 °C	Daržovėms, kruopoms, pupoms, jūros gėrybėms, vyntiotiniu ir vieno šaukšto desertams virti garuose.
Garai troškinimui 105–130 °C	Mėsai ar žuviai troškinti, duonai ir paukštienai, sūrio pyragams ir troškiniams gaminti.
Garai lengvam apkepimui 135–150 °C	Mėsai, troškiniams, įdarytoms daržovėms, žuviai ir apkepams. Dėl garų ir karščio mėsa taps minkšta ir sultinga, o jos paviršius apskrus. Jeigu nustatysite laikmatį, grilio funkcija įsijungs automatiškai paskutinėms gaminimo proceso minutėms, kad patiekalas švelniai apskrustų.

KASDIENIS NAUDOJIMAS

Garai kepiniai ir skrudinimui 155–230 °C	Mėsos, žuvies, paukštienos patiekalams, sluoksniuotos tešlos kepiniams su įdaru, tortams, keksiukams, apkepams, daržovėms ir kepiniams kepti. Jeigu nustatysite laikmatį ir padėsite patiekalą pirmame lentynos lygyje, apatinio kaitinimo funkcija įsijungs automatiškai paskutinėms gaminimo proceso minutėms, kad patiekalo pagrindas taptų traškiu.
5-as veiksmas.	Paspauskite: OK.
6-as veiksmas	Norėdami atidaryti vandens stalčiuką, paspauskite jo dangtelį.
7-as veiksmas	<p>Pripilkite į vandens stalčiuką didžiausią leistiną šalto vandens kiekį (maždaug 950 ml); išgirsite garsinį signalą arba ekrane pamatysite atitinkamą pranešimą. Vanduo bus tiekiamas maždaug 50 min. Neperpildykite stalčiaus vandeniu. Vanduo gali pratekėti ir sugadinti baldus.</p> <div data-bbox="213 724 1028 836" style="border: 1px solid black; padding: 5px;"><p> ĮSPĖJIMAS! Naudokitės tik šaltu vandentiekio vandeniu. Nenaudokite filtruoto (demineralizuoto) arba distiliuoto vandens. Kitų skysčių nenaudokite. Į stalčių vandeniu nepilkite degių skysčių arba alkoholinių gėrimų.</p></div>
8-as veiksmas	Įstumkite vandens stalčiuką į pradinę jo padėtį.
9-as veiksmas	Paspauskite START . Garai pasirodys maždaug po 2 min. Orkaitei pasiekus nustatytą temperatūrą, pasigirs signalas.
10-as veiksmas	Kai stalčiuje vandeniu baigsis vanduo, pasigirs signalas. Papildykite stalčių vandeniu.
11-as veiksmas	Išjunkite orkaitę.
12-as veiksmas	Baigę gaminti maistą išpilkite vandenį iš stalčiaus vandeniu. Žr. skyrių „Valymas ir priežiūra“, Bakelio ištuštinimas.

13-as veiksmas	Likęs vanduo gali kondensuotis orkaitės viduje. Baigę gaminti maistą atsargiai atidarykite orkaitės dureles. Orkaitėi atvėsus nusausinkite jos vidų minkšta šluoste.
-----------------------	--

Pasinaudokite nuoroda!



6.3 Kaip nustatyti: Kepimo vadovas

Kiekvienam patiekalui šiame papildomame meniu rekomenduojama funkcija ir temperatūra. Galite koreguoti laiką ir temperatūrą.

Kai kuriuos patiekalus taip pat galite gaminti naudodami:

- Pagal svorį
- Maisto termometras

Laipsnis iki kurio patiekalas gaminamas:

- Lengvai iškeptas arba Mažiau
- Vidutiniškai iškeptas
- Gerai iškeptas arba Daugiau







1-as veiksmas	Įjunkite orkaitę.
2-as veiksmas	Paspauskite:
3-ias veiksmas	Paspauskite: . Įveskite: Kepimo vadovas.
4-as veiksmas.	Pasirinkite patiekalą arba maisto tipą.
5-as veiksmas.	Paspauskite: START .

Pasinaudokite nuoroda!











6.4 Kaitinimo funkcijos

STANDARTINĖS

Kaitinimo funkcija	Paskirtis
 <p>Grilis</p>	Ploniems maisto gabalėliams ir duonos skrebučiams kepti grilyje.
 <p>Terminis kepintuvas</p>	Skirta didesniems mėsos arba paukštinės su kaulais gabalams kepti viename lygyje. Tinka apkepams ir skrudinti.
 <p>Karšto oro srautas</p>	Skirta vienu metu kepti ir maistui džiovinti trijuose lygiuose. Nustatykite 20–40 °C mažesnę temperatūrą nei Apatinis + viršutinis kaitinimas atveju.
 <p>Šaldytas maistas</p>	Traškiems pusfabrikačiams ruošti (pvz., gruzdintoms bulvytėms, keptoms bulvytėms ar rytietiškiems suktinukams).
 <p>Apatinis + viršutinis kaitinimas</p>	Kepti ir skrudinti maistą vienoje lentynos padėtyje.
 <p>Picos programa</p>	Kepti picą. Intensyviai skrudinti ir traškiam pagrindui paruošti.
 <p>Apatinis kaitinimas</p>	Kepti pyragus traškiu pagrindu ir konservuoti maistą.

SPECIALIOS FUNKCIJOS







Kaitinimo funkcija	Paskirtis
 <p>Konservavimas</p>	Skirta daržovių konservams (pvz., marinuotiems agurkams) ruošti.

Kaitinimo funkcija	Paskirtis
 Džiovinimas	Džiovinti pjaustytus vaisius, daržoves ir grybus.
 Lėkščių pašildymas	Skirta lėkštėms pašildyti prieš patiekiant maistą.
 Atitirpinimas	Atitirpinti maistą (daržoves ir vaisius). Atitirpimo laikas priklauso nuo užšaldymo maisto kiekio.
 Apkepas "Au Gratin"	Lazanijai arba bulvių plokštainiui. Tinka apkepams ir skrudinti.
 Kepimas žemoje temperatūroje	Švelniems ir sultingiems kepsniams ruošti.
 Šilumos palaikymas	Palaikyti šiltą maistą.
 Drėgnas konvek. kepinimas	Ši funkcija ruošiant maistą padeda taupyti energiją. Naudojantis šia funkcija temperatūra orkaitėje gali skirtis nuo nustatytos. Išnaudojamas perteklinis karštis. Kaitinimo galią galima sumažinti. Daugiau informacijos rasite skyriuje „Kasdienis naudojimas“, Pastabos apie: Drėgnas konvek. kepinimas.

GARAI

Kaitinimo funkcija	Paskirtis
 Steamify	Virimui garuose, troškiniui, švelniam skrudinimui, kepinių ir kepsnių kepinimui naudokite garus.

KASDIENIS NAUDOJIMAS

Kaitinimo funkcija	Paskirtis
 Pašildymas garais	Šildant maistą garuose jo paviršius neišdžiūsta. Karštis švelniai ir vienodai pasiskirsto, todėl sukuriamas ką tik pagaminto maisto skonis ir kvapas. Šią funkciją galima naudoti maistui šildyti tiesiog lėkštėje. Naudodamiesi skirtingomis grotelių padėtimis vienu metu galite šildyti daugiau nei vieną lėkštę.
 Duona	Naudokite šią funkciją traškiai, nuostabios spalvos ir blizgaus paviršiaus duonai ir bandelėms kepti.
 Tešlos kildinimas	Paspartinti mielinės tešlos kildinimą. Tešlos paviršius neišdžiūsta, o tešla išlieka elastinga.
 Kepimas garuose (100)	Daržovėms, garnyrai ir žuviai kepti garuose
 Drėgmė didelė	Funkcija tinkama kepti skanius patiekalus, pvz., saldžius kremus, vaisinius apkepus, vyniotinius ir žuvį.
 Drėgmė maža	Funkcija tinkama mėsai, paukštienai, orkaitės patiekalams ir troškiniams ruošti. Dėl garų ir karščio mėsa pasidaro minkšta ir sultinga, o jos paviršius apskrunda.

6.5 Pastabas matysite Drėgnas konvek. kepimas

Ši funkcija naudojama vertinant energijos sąnaudų efektyvumo klasę ir atitikimą ekologiniams reikalavimams, kaip numato ES 65/2014 ir ES 66/2014 direktyvos. Patikros pagal EN 60350-1 standartą.

Gaminant maistą orkaitės durelės turi būti uždarytos, kad funkcija nebūtų nutraukta ir veiktų efektyviausiai.

Naudojant šią funkciją, lemputė automatiškai išsijungs po 30 sekundžių.

Nurodymus dėl maisto gaminimo rasite skyriuje „Patarimai“, Drėgnas konvek. kepimas. Dėl energijos taupymo rekomendacijų žr. skyrių „Energijos efektyvumas“, „Energijos taupymas“.

7. LAIKRODŽIO FUNKCIJOS

7.1 Laikrodžio funkcijų aprašymas

Laikrodžio funkcija	Paskirtis
Kepimo laikas	Maisto gaminimo trukmei nustatyti. Didžiausia trukmė 23 val. 59 min.
Nutraukti veiksmą	Nustatyti funkciją, kuri įsijungia laikmačiui baigus veikti.
Atidėtas paleidimas	Nustatyti įjungimo ir (arba) gaminimo pabaigos laiką.
Laiko pratęsimas	Pratęsti gaminimo laiką.
Priminimas	Nustatyti atgalinės laiko atskaitos laiką. Daugiausiai 23 val. 59 min. Ši funkcija neturi įtakos orkaitės veikimui.
Laikmatis	Stebima, kiek laiko veikia funkcija. Laikmatis – galite ją įjungti ir išjungti.

7.2 Kaip nustatyti Laikrodžio funkcijas

Kaip nustatyti laikrodį	
1-as veiksmas	Paspauskite: Paros laikas.
2-as veiksmas	Nustatykite laiką. Paspauskite: OK.

Kaip nustatyti gaminimo trukmę	
1-as veiksmas	Pasirinkite kaitinimo funkciją ir nustatykite temperatūrą.
2-as veiksmas	Paspauskite:  .

LAIKRODŽIO FUNKCIJOS

Kaip nustatyti gaminimo trukmę

3-ias
veiks-
mas

Nustatykite laiką. Paspauskite: OK.

Pasinaudokite nuoroda!



Kaip pasirinkti pabaigos parinktį

1-as
veiks-
mas

Pasirinkite kaitinimo funkciją ir nustatykite temperatūrą.

2-as
veiks-
mas

Paspauskite: .

3-ias
veiks-
mas

Nustatykite maisto gaminimo laiką.

4-as
veiks-
mas

Paspauskite: ● ● ● .

5-as
veiks-
mas.

Paspauskite: Nutraukti veiksmą.

6-as
veiks-
mas

Pasirinkite norimą Nutraukti veiksmą.

7-as
veiks-
mas

Paspauskite: OK. Kartokite veiksmą, kol valdymo skydelyje pamatysite pagrindinį langą.

Kaip atidėti maisto gaminimo pradžia

1-as veiksmas	Pasirinkite kaitinimo funkciją ir temperatūrą.
2-as veiksmas	Paspauskite:  .
3-ias veiksmas	Nustatykite maisto gaminimo laiką.
4-as veiksmas	Paspauskite: ● ● ● .
5-as veiksmas.	Paspauskite: Atidėtas paleidimas.
6-as veiksmas	Pasirinkite reikšmę.
7-as veiksmas	Paspauskite: OK. Kartokite veiksmą, kol valdymo skydelyje pamatysite pagrindinį langą.

Kaip pratęsti maisto gaminimo laiką

Kai lieka 10 % gaminimo laiko ir panašu, kad maistas per tą laiką nebus paruoštas, galite pratęsti gaminimo laiką. Jūs taip pat galite pakeisti kaitinimo funkciją.

Spauskite **+1min**, kad pratęstumėte maisto gaminimo laiką.

Kaip pakeisti laikmačio nuostatas

1-as veiksmas	Paspauskite:  .
----------------------	--

KAIP NAUDOTI: PRIEDAI

Kaip pakeisti laikmačio nuostatus	
2-ias veiksmas	Nustatykite laikmačio rodmenį.
3-ias veiksmas	Paspauskite: OK.

Gamindami maistą jūs bet kada galite pakeisti nustatytą laiką.

8. KAIP NAUDOTI: PRIEDAI

8.1 Priedų įstatymas

Mažas įlenkimas viršuje padidina saugumą. Šie įlenkimai taip pat apsaugos nuo apvirtimo. Aukštas kraštas aplink lentynas neleidžia prikaistuviams nuslysti nuo lentynos.

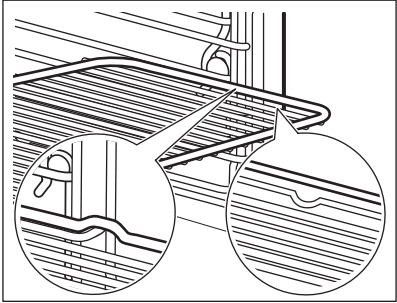
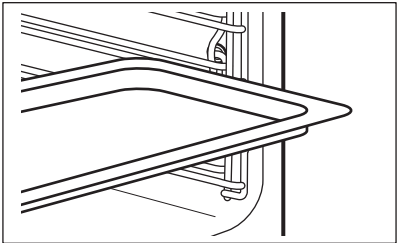
<p>Vielinė lentynėlė: Įstumkite groteles tarp lentynos atramos kreipiamųjų laikiklių.</p>	
<p>Kepimo padėklas / Gilus prikaistuvis: Įstumkite skardą tarp lentynos atramos kreipiamųjų laikiklių.</p>	

Vielinė lentynėlė, Kepimo padėklas /Gilus prikaistuvis:
Įstumkite skardą tarp lentynos atramos ir grotelių kreipiamųjų laikiklių.

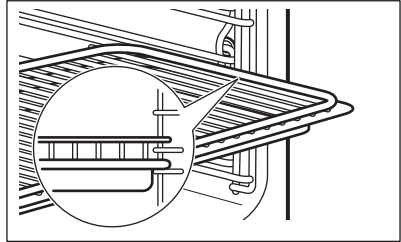

8.2 Maisto termometras

Maisto termometras – maisto temperatūrai matuoti. Galite naudoti su kiekviena kaitinimo funkcija.

Reikia nustatyti dvi temperatūrų reikšmes.

°C

Orkaitės temperatūra: nuo 120 °C),



Temperatūra patiekalo viduje.

Geriausiams kepimo rezultatams užtikrinti:

Maisto produktai turi būti kambario temperatūros.

- nenaudokite skystiems patiekalams.



- gaminant jis turi būti patiekalo viduje.

Orkaitė apskaičiuoja apytikrą maisto gaminimo pabaigos laiką. Jis priklauso nuo maisto kiekio, nustatytos orkaitės funkcijos ir temperatūros.

Kaip naudoti: Maisto termometras

1-as veiksmas	Įjunkite orkaitę.
2-as veiksmas	Nustatykite kaitinimo funkciją ir, jeigu reikia, orkaitės temperatūrą.
3-ias veiksmas	Įdėkite: Maisto termometras.
mėsą, paukštieną ar žuvį	Užkepėlės

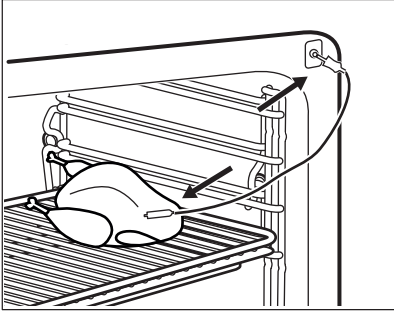
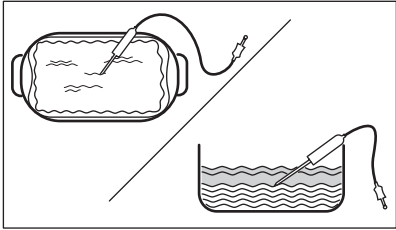
KAIP NAUDOTI: PRIEDAI

<p>Jeigu įmanoma, įkiškite Maisto termometras galą storiausioje mėsos gabalo ar žuvis dalyje. Pasirūpinkite, kad bent 3/4 Maisto termometras būtų patiekalo viduje.</p>	<p>Įkiškite Maisto termometras galą tiksliai į troškinio vidurį. Kepimo metu Maisto termometras turi išlikti vienoje vietoje. Todėl tam naudokite tvirtą patiekalo dalį. Silikoninę Maisto termometras rankenėlę atremkite į kepimo indo kraštelį. Maisto termometras galas neturi liesti kepimo indo dugno.</p>
	
<p>4-as veiksmas.</p>	<p>Įkiškite Maisto termometras į lizdą, esantį orkaitės priekyje. Valdymo pultelyje matysite dabartinę temperatūrą: Maisto termometras.</p>
<p>5-as veiksmas.</p>	<p> – paspauskite, kad nustatytumėte pageidaujamą kepimo temperatūrą.</p>
<p>6-as veiksmas</p>	<ul style="list-style-type: none"> ● ● ● – paspauskite, kad pasirinktumėte norimą parinktį: • Įspėjamasis signalas pasibaigus laikui – pasiekus pasirinktą temperatūrą pasigirs signalas. • Įspėjamasis signalas ir kepimo sustabdymas pasibaigus laikui – pasiekus pasirinktą kepimo temperatūrą pasigirs garsinis signalas ir orkaitė išsijungs.
<p>7-as veiksmas</p>	<p>Pasirinkite parinktį ir pakartotinai spauskite: OK, kad sugrįžtumėte į pagrindinį meniu.</p>
<p>8-as veiksmas</p>	<p>Paspauskite: START . Pasiekus nustatytą temperatūrą pasigirs signalas. Galite sustabdyti arba tęsti maisto ruošimą priklausomai nuo aplinkybių.</p>

9-as veiks- mas	<p>Ištraukite Maisto termometras kištuką iš lizdo ir išimkite patiekalą iš orkaitės.</p> <div style="border: 1px solid black; padding: 5px;"> <p>ĮSPĖJIMAS! Galima nusideginti, nes Maisto termometras bus įkaitęs. Termomet-ro kištuką traukdami iš lizdo ir jutiklį traukdami iš patiekalo būkite at-sargūs.</p> </div>
----------------------------	--



Pasinaudokite nuroda!



9. PAPILDOMOS FUNKCIJOS

9.1 Kaip išsaugoti: Mėgstamiausios

Galite išsaugoti mėgstamas nuostatas, pavyzdžiui, kaitinimo funkciją, maisto gaminimo trukmę, temperatūrą arba valymo funkciją. Galite išsaugoti 3 mėgstamas nuostatas.

1-as veiks- mas	<p>Ijunkite orkaitę.</p>
2-as veiks- mas	<p>Pasirinkite norimą nuostatą.</p>
3-as veiks- mas	<p>Paspauskite . Pasirinkite: Mėgstamiausios.</p>
4-as veiks- mas.	<p>Pasirinkite: Išsaugoti esamus nustatymus.</p>
5-as veiks- mas	<p>Paspauskite + ir pridėkite nuostatą į sąrašą: Mėgstamiausios. Paspauskite OK.</p>
<p> – paspauskite nuostatai atkurti.  – paspauskite nuostatai atšaukti.</p>	

9.2 Funkcijų užraktas



Funkcija apsaugo nuo atsitiktinio kaitinimo funkcijos pakeitimo.

PAPILDOMOS FUNKCIJOS

1-as veiksmas	Ijunkite orkaitę.
2-as veiksmas	Pasirinkite kaitinimo funkciją.
3-ias veiksmas	☆, 🔔 – paspauskite vienu metu, kad įjungtumėte funkciją.
Norėdami išjungti funkciją, pakartokite 3-čią veiksmą.	

9.3 Automatinis išsijungimas

Siekiant užtikrinti saugumą po tam tikro laiko orkaitė išsijungs savaime, jei kaitinimo funkcija veiks, o nustatymų nepakeisite.

 (°C)	 (val.)
30 - 115	12.5
120 - 195	8.5
200 - 230	5.5

Automatinis išsijungimas neveiks, jei naudosite šias funkcijas: Orkaitės apšvietimas, Maisto termometras, Pabaiga, Kepimas žemoje temperatūroje.

9.4 Aušinimo ventiliatorius

Kai orkaitė veikia, aušinimo ventiliatorius įsijungia automatiškai, kad orkaitės paviršiai išliktų vėsūs. Orkaitę išjungus, aušinimo ventiliatorius gali veikti toliau, kol orkaitė atvėsta.





10. PATARIMAI





10.1 Gaminimo rekomendacijos

<p>Lentelėse nurodyta temperatūra ir ruošimo laikas yra tik orientacinio pobūdžio. Jie priklauso nuo receptų, naudojamų produktų kokybės ir kiekio.</p> <p>Jūsų orkaitė gali kepti ar skrudinti kitaip negu anksčiau turėta orkaitė. Toliau lentelėse pateikiamos rekomenduojamos temperatūros, gaminimo trukmės ir lentynos padėties nuostatos konkrečioms patiekalams.</p> <p>Jei nerandate nuostatų konkrečiam receptui, vadovaukitės panašiais receptais.</p> <p>Daugiau maisto gaminimo rekomendacijų rasite mūsų interneto svetainėje maisto gaminimo lentelėse. Norėdami rasti maisto gaminimo patarimų, patikrinkite PNC numerį, esantį techninių duomenų plokštelėje, ant orkaitės priekinio rėmo.</p>

10.2 Drėgnas konvek. kepimas



Laikykitės toliau lentelėje nurodytų rekomendacijų, kad gautumėte geriausius rezultatus.

		 (°C)		 (min.)
Kavos bandelės, 16 vnt.	kepamoji skarda ar su-renkamoji skarda	180	2	25–35
Biskvitinis vyniotinis	kepamoji skarda ar su-renkamoji skarda	180	2	15–25
Visa žuvis, 0,2 kg	kepamoji skarda ar su-renkamoji skarda	180	3	15–25
Sausainiai, 16 vnt.	kepamoji skarda ar su-renkamoji skarda	180	2	20–30
Migdolų sausainiai, 24 vnt.	kepamoji skarda ar su-renkamoji skarda	160	2	25–35
Keksiukai, 12 vnt.	kepamoji skarda ar su-renkamoji skarda	180	2	20–30
Pikantiški tešlainiai, 20 vnt.	kepamoji skarda ar su-renkamoji skarda	180	2	20–30

		 (°C)		 (min.)
Smėliniai sausainiai, 20 vnt.	kepamoji skarda ar su-renkamoji skarda	140	2	15–25
Tarteletės, 8 vnt.	kepamoji skarda ar su-renkamoji skarda	180	2	15–25

10.3 Drėgnas konvek. kepimas – rekomenduojami priedai

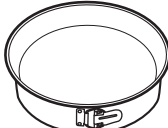





Naudokite tamsias ir neatspindinčias skardas ir indus. Jie geriau sugeria karštį, nei šviesių spalvų ir atspindintys indai.

			
Picos kepimo indas	Kepimo indas	Keraminiai indeliai	Apkepo skarda
Tamsi, neatspindinti 28 cm skersmens	Tamsi, neatspindinti 26 cm skersmens	Keraminė kaitlentė 8 cm skersmens, 5 cm aukščio	Tamsi, neatspindinti 28 cm skersmens

10.4 Maisto gaminimo lentelės patikros įstaigoms





Informacija patikros įstaigoms

Patikros pagal: EN 60350, IEC 60350.

 KEPIMAS VIENAME LYGYJE. Kepimas skardose				
		 (°C)	 (min.)	
Biskvitinis pyragas be riebalų	Karšto oro srautas	140–150	35–50	2
Biskvitinis pyragas be riebalų	Apatinis + viršutinis kaitinimas	160	35–50	2



KEPIMAS VIENAME LYGYJE. Kepimas skardose





		 (°C)	 (min.)	
Obuolių pyragas, 2 kepi- mo formos Ø20 cm	Karšto oro srautas	160	60–90	2
Obuolių pyragas, 2 kepi- mo formos Ø20 cm	Apatinis + viršutinis kaitinimas	180	70–90	1



KEPIMAS VIENAME LYGYJE. Sausainiai







Naudokite trečią lentynos padėtį.

		 (°C)	 (min.)
Trapios tešlos kepiniai / smėlio juostelės	Karšto oro srautas	140	25–40
Trapios tešlos kepiniai / smėlio juostelės, įkaitinkite tuščią orkaitę	Apatinis + viršutinis kaiti- nimas	160	20–30
Pyragaičiai, 20 vienetų pa- dėkle, įkaitinkite tuščią or- kaitę	Karšto oro srautas	150	20–35
Pyragaičiai, 20 vienetų pa- dėkle, įkaitinkite tuščią or- kaitę	Apatinis + viršutinis kaiti- nimas	170	20–30

PATARIMAI



KEPIMAS KELIAIS LYGIAIS. Sausainiai

		 (°C)	 (min.)	
Trapios tešlos kepiniai / smėlio juostelės	Karšto oro srautas	140	25–45	1 / 4
Pyragaičiai, 20 vienetų padėkle, įkaitinkite tuščią orkaitę	Karšto oro srautas	150	23–40	1 / 4
Biskvitinis pyragas be riebalų	Karšto oro srautas	160	35–50	1 / 4







GRILIS



Kaitinkite tuščią orkaitę 5 minutes.



Grilis nustačius didžiausią temperatūrą.







		 (min.)	
Skrebutis	Grilis	1–3	5
Jautienos kepsnys, laikui įpusėjus apverskite	Grilis	24–30	4

Informacija bandymų laboratorijoms

Bandymai, skirti funkcijai: Kepimas garuose (100).
Bandymai pagal IEC 60350 standartą.



Nustatykite 100 °C temperatūrą.

	 Talpyklė (Gastro- norm)	 (kg)		 (min.)	
Brokoliai, įkaitinkite tuščią orkaitę	1 x 2/3 perforuota	0,3	3	8–9	Padėkite kepi- mo padėklą pirmoje lentyn- nos padėtyje.
Brokoliai, įkaitinkite tuščią orkaitę	1 x 2/3 perforuota	maks.	3	10–11	Padėkite kepi- mo padėklą pirmoje lentyn- nos padėtyje.
Žirniai, šaldyti	2 x 2/3 perforuota	2 x 1.5	2 ir 4	Kol tem- peratūra šalčiausio- je vietoje pasieks 85 °C.	Padėkite kepi- mo padėklą pirmoje lentyn- nos padėtyje.

11. VALYMAS IR PRIEŽIŪRA



ĮSPĖJIMAS!

Žr. saugos skyrius.

11.1 Pastabos dėl valymo

 Valymo prie- monės	Orkaitės priekį valykite minkšta šluoste ir šiltu vandeniu su švelniu plovikliu.
	Metalinius paviršius valykite valymo tirpalu.
	Dėmes valykite švelniu plovikliu.

VALYMAS IR PRIEŽIŪRA

 Kasdienis naudojimas	Ertmę valykite po kiekvieno naudojimo. Riebalų kaupimasis ar kiti likučiai gali sukelti gaisrą.
	Nelaikykite patiekalų orkaitėje ilgiau nei 20 minučių. Po kiekvieno naudojimo iš-šluostykite ertmę minkšta šluoste.

 Priedai	Visus priedus valykite po kiekvieno naudojimo ir palikite juos išdžiūti. Valykite minkšta šluoste ir šiltu vandeniu bei švelniu plovikliu. Priedų indaplovėje plauti negalima.
	Priedams su nesvylančia danga valyti nenaudokite šveičiamojo valiklio ar aštrių daiktų.

11.2 Kaip pašalinti: Lentynų atramos

Išimkite lentynų atramas ir išvalykite orkaitę.

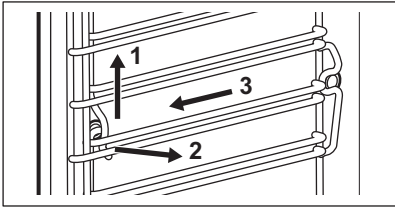
1-ias veiksmas	Išjunkite orkaitę ir palaukite, kol atvės.	
2-ias veiksmas	Lentynų atramas atsargiai ištraukite į viršų iš priekinių laikiklių.	
3-ias veiksmas	Atitraukite lentynos atramas priekinį galą nuo šoninės sienelės.	
4-ias veiksmas	Išimkite atramas iš galinių angų.	
Įdėkite lentynos atramas atvirkščia tvarka.		

11.3 Kaip naudoti: Valymas garais

Prieš pradėdami:		
Išjunkite orkaitę ir palaukite, kol atvės.	Išimkite visus priedus ir išimamas lentynų atramas.	Orkaitės apačią ir vidinį durelių stiklą valykite minkšta šluoste ir šiltu vandeniu su švelniu plovikliu.

1-as veiksmas	Pripildykite vandens stalčių iki maksimalaus lygio, kol pasigirs signalas arba ekrane bus rodomas pranešimas.	
2-as veiksmas	Pasirinkite: Meniu / Valymas.	
	Funkcija	Aprašas
	Valymas garais	Lengvas valymas
	Intensyvus valymas garais	Įprastas valymas Išpurškite ertmę plovikliu.
		Trukmė
		30 min.
		75 min.
3-ias veiksmas	Paspauskite START . Vykdykite ekrane pateikiamas instrukcijas. Kai valymas baigiamas, girdisi signalas.	
4-as veiksmas	Paspauskite bet kokį simbolį ir išjunkite signalą.	
 Veikiant šiai funkcijai, lemputė nešviečia.		

Kai valymas baigiasi:		
Išjunkite orkaitę.	Kai orkaitė atvėsta, nusauskinkite ertmę švelnia šluoste.	Palikite orkaitės dureles atidarytas ir palaukite, kol ertmė išdžius.

11.4 Priminimas apie valymą

Kai rodomas priminimas, reikalingas valymas.
Naudokite šią funkciją: Intensyvus valymas garais.

11.5 Kaip naudoti: Kalkių nuosėdų šalinimas

Prieš pradėdant:		
Išjunkite orkaitę ir palaukite, kol ji atvės.	Išimkite visus priedus iš orkaitės.	Patikrinkite, ar vandens stalčius tuščias.

VALYMAS IR PRIEŽIŪRA

Pirmosios dalies trukmė: maždaug 100 min.	
1-as veiksmas	Gilų kepimo indą įdėkite pirmoje lentynos padėtyje.
2-as veiksmas	Į stalčių vandeniui įpilkite 250 ml kalkių nuosėdų šalinimo priemonės.
3-ias veiksmas	Pripildykite likusią stalčiaus vandeniui dalį vandens iki maksimalaus lygio, kol pasigirs signalas arba atitinkamas pranešimas pasirodys valdymo skydelyje.
4-as veiksmas	Pasirinkite: Menu / Valymas.
5-as veiksmas.	Ijunkite funkciją ir vadovaukitės tolesniais nurodymais valdymo skydelyje. Paleidžiamas pirmasis kalkių nuosėdų šalinimo ciklas.
6-as veiksmas	Pirmajam ciklui pasibaigus ištuštinkite gilų kepimo indą ir vėl įdėkite jį pirmoje lentynos padėtyje.
Antrojo ciklo trukmė: maždaug 35 min.	
7-as veiksmas	Pripildykite likusią stalčiaus vandeniui dalį vandens iki maksimalaus lygio, kol pasigirs signalas arba atitinkamas pranešimas pasirodys valdymo skydelyje.
8-as veiksmas	Funkcijos ciklui pasibaigus, išimkite gilų indą.
 Veikiant šiai funkcijai lemputė nešviečia.	

Pasibaigus kalkių nuosėdų šalinimo ciklui:

Išjunkite orkaitę.	Orkaitę atvėsus nusauskite jos vidų minkšta šluoste.	Palikite orkaitės dureles atidarytas ir palaukite, kol vidus išdžius.
 Jeigu po kalkių nuosėdų šalinimo ciklo orkaitėje lieka kalkių, valdymo pultelyje matysite raginamą ciklą pakartoti.		

11.6 Priminimas šalinti kalkių nuosėdas

Du priminimai primena apie tai, kad reikia šalinti kalkių nuosėdas iš orkaitės. Priminimo šalinti kalkių nuosėdas išjungti negalima.

Tipas	Aprašas
Negriežtas priminimas	Rekomenduoja pašalinti kalkių nuosėdas iš orkaitės.
Griežtas priminimas	Privaloma pašalinti kalkių nuosėdas iš orkaitės. Jeigu nepašalinsite iš orkaitės kalkių nuosėdų, kai rodomas griežtas priminimas, garų funkcijos bus neaktyvios.

11.7 Kaip naudoti: Garų sistemos praplovimas

Prieš pradėdami:	
Išjunkite orkaitę ir palaukite, kol ji atvės.	Išimkite visus priedus iš orkaitės.

1-as veiksmas	Gilų kepimo indą įdėkite pirmoje lentynos padėtyje.
2-as veiksmas	Į stalčių vandeniui pilkite vandens, kol neišgirsite garsinio signalo arba kol valdymo pultelyje nepamatysite pranešimo apie maksimalų lygį.
3-ias veiksmas	Pasirinkite: Meniu / Valymas / Garų sistemos praplovimas. Trukmė: maždaug 30 min.
4-as veiksmas	Ijunkite funkciją ir vadovaukitės tolesniais nurodymais valdymo skydelyje.
5-as veiksmas.	Funkcijos ciklui pasibaigus, išimkite gilų indą.
 Veikiant šiai funkcijai lemputė nešviečia.	

11.8 Džiovinimo priminimas

Po maisto ruošimo naudojant kaitinimo garuose funkciją, ekrane paraginama išdžiovinti orkaitę. Spauskite TAIP orkaitei išdžiovinti.

11.9 Kaip naudoti: Orkaitės džiovinimas

Naudokite ją po maisto ruošimo naudojant kaitinimo garuose funkciją arba valymo garais ertmei išdžiovinti.

1-as veiksmas	Patikrinkite, ar orkaitė atvėsusi.
2-as veiksmas	Išimkite visus priedus.
3-ias veiksmas	Pasirinkite meniu: Valymas / Orkaitės džiovinimas.
4-as veiksmas	Vykdykite ekrane pateikiamas instrukcijas.

11.10 Kaip naudoti: Bakelio ištuštinimas

Naudokite po kaitinimo garuose, kad iš stalčiaus vandeniui pašalintumėte likusį vandenį.

Prieš pradėdant:	
Išjunkite orkaitę ir palaukite, kol ji atvės.	Išimkite visus priedus iš orkaitės.

1-as veiksmas	Gilų kepimo indą įdėkite pirmoje lentynos padėtyje.
2-as veiksmas	Pasirinkite: Meniu / Valymas / Bakelio ištuštinimas. Trukmė: 6 min.
3-ias veiksmas	Ijunkite funkciją ir vadovaukitės nurodymais valdymo pultelyje.
4-as veiksmas	Funkcijos ciklui pasibaigus, išimkite gilų indą.

 Veikiant šiai funkcijai lemputė nešviečia.

11.11 Kaip išimti ir įdėti: Durelės

Dureles ir vidines stiklo plokštes galite išimti ir išvalyti. Skirtinguose modeliuose stiklo plokščių skaičius gali skirtis.



ĮSPĖJIMAS!

Durelės yra sunkios.



DĖMESIO

Stiklo plokštes valykite atsargiai, ypač prie priekinės plokštės briaunų. Galite įskelti arba sudaužyti stiklą.

1-as veiksmas	Iki galo atidarykite dureles.	
2-as veiksmas	Pakelkite ir prispauskite suveržiamąjį svirtis (A) prie abiejų durelių vyrių.	
3-as veiksmas	Priverkite orkaitės dureles iki pirmos padėties (maždaug 45° kampu). Laikykite suėmę dureles už abiejų kraštų ir traukite jas į viršų ir tolyn nuo orkaitės. Padėkite dureles išorine puse ant minkšto audinio, pakloto ant lygaus ir tvirto pagrindo.	
4-as veiksmas	Laikydami durelių apdailą (B) abiejuose kraštuose paspauskite ją į vidų, kad atsilaisvintų tarpinė.	
5-as veiksmas	Patraukite durelių apdailą į save, kad nuimtumėte.	
6-as veiksmas	Po vieną suimkite durelių stiklo plokštes už viršutinės briaunos ir ištraukite iš šoninių kreiptuvų.	

VALYMAS IR PRIEŽIŪRA

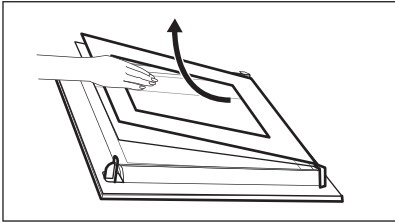
7-as veiksmas	Stiklo plokštes plaukite vandeniu ir muilu. Atsargiai nususinkite stiklo plokštes. Neplaukite stiklo plokščių indaplovėje.	
8-as veiksmas	Išvalę pasiruoškite sudėti plokštes atgal ta pačia tvarka.	
9-as veiksmas	Pirmiausia įdėkite mažesnę plokštę, po to didesnę ir dureles. Patikrinkite, ar tinkamai įdėjote plokštes, kitaip durelių paviršius gali perkaisti.	

11.12 Kaip pakeisti: Lemputė



ĮSPĖJIMAS!

Pavojus gauti elektros smūgį.
Lemputė gali būti karšta.

Prieš keisdami lemputę:

1-as veiksmas	2-as veiksmas	3-ias veiksmas
Išjunkite orkaitę. Palaukite, kol orkaitė atvės.	Atjunkite orkaitę nuo maitinimo tinklo.	Ertmės apačioje patieskite skudurėlį.

Viršutinė lemputė

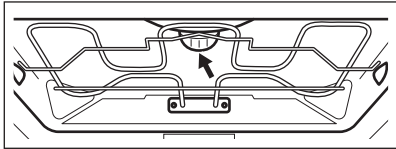
1-as veiksmas	Pasukite stiklinį gaubtelį ir nuimkite jį.	
2-as veiksmas	Nuimkite metalinį žiedą ir nuvalykite stiklinį gaubtelį.	
3-ias veiksmas	Lemputę pakeiskite tinkama, 300 °C karščiui atsparia lempute.	

4-as veiksmas	Įkiškite metalinį žiedą į stiklinį gaubtelį ir jį įtaisykite.
----------------------	---



Šoninė lemputė

1-as veiksmas	Išimkite kairiąją lentynėlę, kad galėtumėte prieiti prie lemputės.
2-as veiksmas	Dangteliui nuimti naudokite „Torx 20“ atsuktuvą.
3-ias veiksmas	Nuimkite ir išvalykite metalinį rėmą ir tarpiklį.
4-as veiksmas	Lemputę pakeiskite tinkama, 300 °C karščiui atsparia lempute.
5-as veiksmas	Įdėkite metalinį rėmą ir tarpiklį. Priveržkite varžtus.
6-as veiksmas	Įtaisykite kairįjį lentynos laikiklį.



12. TRIKČIŲ ŠALINIMAS



	ĮSPĖJIMAS! Žr. saugos skyrius.
--	--

12.1 Ką daryti, jeigu...



 Orkaitė neįsijungia arba nekaista	
 Galima priežastis	 Veiksmai
Orkaitė neprijungta arba netinkamai prijungta prie elektros tinklo.	Patikrinkite, ar orkaitė tinkamai prijungta prie elektros tinklo.



TRIKČIŲ ŠALINIMAS

 Orkaitė neįsijungia arba nekaista	
 Galima priežastis	 Veiksmai
Nenustatytas laikrodis.	Nustatykite laikrodį. Daugiau informacijos rasite skyriuje „Laikrodžio funkcijos“. Kaip nustatyti: Laikrodžio funkcijos.
Nevisiškai uždarytos durelės.	Pilnai uždarykite dureles.
Perdegė saugiklis.	Patikrinkite, ar neperdegė saugiklis. Jeigu gedi- mo pašalinti nepavyksta, kreipkitės į kvalifikuo- tą elektriką.
Ijungtas orkaitės apsaugos nuo vaikų užraktas.	Žr. skyrių „Meniu“. Papildomas meniu: Parink- tys.

 Komponentai	
 Aprašymas	 Veiksmai
Perdegė lemputė.	Pakeiskite lemputę. Daugiau informacijos rasite skyriuje „Valymas ir priežiūra“. Kaip pakeisti: Lemputė.



Atjungus maitinimą valymo procedūra visada sustabdoma. Jeigu valymo procedūra buvo nutraukta, pradėkite ją iš naujo.

 „Wi-Fi“ ryšio problemos	
 Galima priežastis	 Veiksmai
Nėra belaidžio tinklo ryšio.	Patikrinkite belaidį tinklą ir maršrutizatorių. Iš naujo paleiskite maršrutizatorių.

 „Wi-Fi“ ryšio problemos	
 Galima priežastis	 Veiksmai
Įdiegtas naujas maršrutizatorius arba pasikeitė jo konfigūracija.	Norėdami vėl sukonfigūruoti orkaitę ir mobilųjį įrenginį, skaitykite skyriuose „Prieš naudojantis pirmąkart“ ir „Belaidis ryšys“.
Silpnas belaidžio tinklo ryšys.	Perkelkite maršrutizatorių arčiau orkaitės.
Šalia orkaitės esanti mikrobangų krosnelė gali mai sutrikdo belaidžio ryšio signalą.	Išjunkite mikrobangų prietaisą.



12.2 Kaip valdyti: Klaidų kodai

Kai atsiranda programinės įrangos klaida, ekrane rodomas klaidos pranešimas. Šiame skyrelyje rasite problemų, kurias galite išspręsti patys, sąrašą.

 Kodas ir aprašas	 Atitaisymo būdas
F111 – Maisto termometras nėra tinkamai įkištas į lizdą.	Visiškai įkiškite Maisto termometras į lizdą.
F240, F439 – tinkamai neveikia ekrano jutikliniai laukai.	Nuvalykite ekrano paviršių. Įsitinkinkite, kad ant jutiklinių laukų nėra nešvarumų.
F601 – yra WiFi ryšys signalo problema.	Patikrinkite savo tinklo ryšį. Žr. skyrių „Prieš naudojantis pirmąkart“, „Belaidis ryšys“.
F604 – pirmas prisijungimas prie WiFi ryšys nepavyko.	Išjunkite ir vėl įjunkite orkaitę ir pamėginkite dar kartą. Žr. skyrių „Prieš naudojantis pirmąkart“, „Belaidis ryšys“.
F908 – orkaitės sistemos negalima prijungti prie valdymo skydelio.	Išjunkite ir įjunkite orkaitę.

Kai ekrane rodomas vienas šių klaidos pranešimų, reiškia, kad sugedusi posistemė galėjo būti atjungta. Tokiu atveju kreipkitės į savo prekybos atstovą arba įgaliojantį techninės priežiūros centrą. Jeigu įvyksta viena šių klaidų, likusios orkaitės funkcijos toliau veiks įprastai.

ENERGIJOS EFEKTYVUMAS

 Kodas ir aprašas	 Atitaisymo būdas
F602, F603 – WiFi ryšys neprieinamas.	Išjunkite ir įjunkite orkaitę.

12.3 Aptarnavimo duomenys

Jeigu patys negalite rasti problemos sprendimo, kreipkitės į prekybos atstovą arba įgaliojantį techninės priežiūros centrą.

Duomenys, kuriuos būtina pateikti techninės priežiūros centrui, nurodyti techninių duomenų lentelėje. Duomenų lentelę rasite orkaitėje, ant priekinio rėmo. Nenuimkite duomenų lentelės nuo orkaitės vidaus.

Rekomenduojame duomenis užsirašyti čia:	
Modelis (MOD.)
Gaminio numeris (PNC)
Serijos numeris (S. N.)

13. ENERGIJOS EFEKTYVUMAS

13.1 Informacija apie gaminį ir informacijos apie gaminį lapas*

Tiekėjo pavadinimas	Electrolux
Modelio žymuo	COB8S39WZ 944032032 EOB8S39WX 944032009 EOB8S39WZ 944032027 KOBBS39WX 944032007
Energijos efektyvumo indeksas	61,9
Energijos vartojimo efektyvumo klasė	A++
Energijos sąnaudos esant įprastai apkrovai, veikiant įprastu režimu	1,09 kWh/ciklui
Energijos sąnaudos esant įprastai apkrovai, veikiant ventiliatoriaus režimu	0,52 kWh/ciklui
Ertmių skaičius	1

Karščio šaltinis	Elektra	
Tūris	70 l	
Orkaitės rūšis	Integruojama orkaitė	
Masė	COB8S39WZ	37.0 kg
	EOB8S39WX	36.5 kg
	EOB8S39WZ	37.0 kg
	KOBBS39WX	37.0 kg

* Europos Sąjungai pagal ES reglamentus 65/2014 ir 66/2014.
 Baltarusijos Respublikai pagal STB 2478-2017, G priedą; STB 2477-2017, A ir B priedus.
 Ukrainai pagal 568/32020.

Energijos vartojimo efektyvumo klasė netaikytina Rusijai.

EN 60350-1. Buitiniai elektriniai virimo ir kepimo prietaisai. 1 dalis. Viryklės, orkaitės, garinės orkaitės ir kepituvai. Eksploatacinių charakteristikų matavimo metodai.

13.2 Energijos taupymas



Orkaitėje yra funkcijų, kurios kiekvieną dieną ruošiant maistą padės taupyti energiją.

Patikrinkite, ar orkaitei veikiant durelės yra tinkamai uždarytos. Gamindami maistą orkaitės durelių be reikalo neatidarinėkite. Durelių sandariklis privalo būti švarus ir tinkamai užfiksuotas. Naudokite metalinius prikaistuvius, taip taupiau naudosite energiją.

Jei įmanoma, prieš gamindami orkaitės iš anksto nekaitinkite.

Jei vienu metu ruošiate kelis patiekalus, tarp kepimų darykite kuo trumpesnes pertraukas.

Maisto gaminimas naudojant ventiliatorių

Jei įmanoma, gamindama maistą naudokite ventiliatorių, taip taupysite energiją.

Liekamasis karštis

Jeigu pasirinksite nustatytos trukmės arba numatytos pabaigos laiko programą, kurios maisto gaminimo trukmė ilgesnė nei 30 min., kai kurių orkaitės funkcijų atveju kaitinimo elementai automatiškai išsijungs anksčiau.

Ventiliatorius ir apšvietimas veiks toliau. Jei išjungsite orkaitę, valdymo skydelyje matysite likusiojo karščio reikšmę. Likusį karštį galite naudoti, kad maistas neatvėstų.

Jei maisto gaminimo trukmė ilgesnė nei 30 min., likus 3–10 min. iki gaminimo pabaigos sumažinkite orkaitės temperatūrą iki minimumo. Dėl likusiojo orkaitės karščio maisto gaminimo procesas toliau tęsis.

Naudokite likusįjį karštį kitiems patiekalams pašildyti.

Patiekalų laikymas šilumoje

Pasirinkite žemiausios temperatūros nustatymą ir panaudokite likusįjį karštį patiekalų šilumai palaikyti. Valdymo skydelyje matysite likusiojo karščio indikatorių arba temperatūrą.

MENIU STRUKTŪRA

Maisto gaminimas išjungus apšvietimą

Gamindami maistą apšvietimą išjunkite. Įjunkite jį tik tuomet, kai to reikės.

Drėgnas konvek. kepimas

Funkcija skirta taupyti energiją gaminant maistą.

Jei naudosite šią funkciją, lemputė automatiškai išsijungs po 30 sek. Galite vėl įjungti lemputę, tačiau taip sunaudosite daugiau energijos.

14. MENIU STRUKTŪRA

14.1 Meniu

Paspauskite , kad atvertumėte Meniu.

Menu elementas		Paskirtis
Kepimo vadovas		Pateikiamas automatinių programų sąrašas.
Valymas		Pateikiamas valymo programų sąrašas.
Mėgstamiausios		Pateikiamas mėgstamiausių nuostatų sąrašas.
Parinktys		Orkaitės konfigūracijai nustatyti.
Nustatymai	Prisijungimo nustatymai	Tinklo konfigūracijai nustatyti.
	Pasirinkimas	Orkaitės konfigūracijai nustatyti.
	Aptarnavimas	Rodo programinės įrangos versiją ir sąranką.

14.2 Papildomas meniu, skirtas: Valymas

Papildomas meniu	Paskirtis
Orkaitės džiovinimas	Viduje po gaminimo garuose likusio kondensato džiovinimo procedūra.
Bakelio ištuštinimas	Likusio vandens pašalinimo iš vandens stalčiaus procesas po garų funkcijų naudojimo.
Valymas garais	Lengvas valymas.

Papildomas meniu	Paskirtis
Intensyvus valymas garais	Intensyvus valymas.
Kalkių nuosėdų šalinimas	Garų generatoriaus sistemoje likusių kalkių nuosėdų valymas.
Garų sistemos praplovimas	Garų generatoriaus sistemos plovimo ir valymo procesas po dažno garų funkcijų naudojimo.

14.3 Papildomas meniu, skirtas: Parinkty

Papildomas meniu	Paskirtis
Orkaitės apšvietimas	Ijungia ir išjungia lempuotę.
Vaikų saugos užraktas	Apsaugo nuo atsitiktinio orkaitės įjungimo. Kai ši funkcija įjungta, ekrane įjungus orkaitę įsijungia tekstas: „Vaikų saugos užraktas“. Norėdami naudotis orkaite, pasirinkite kodo raides. Laikmatį, nuotolinio valdymo funkcijas ir lempuotę galite valdyti, net kai įjungtas vaikų saugos užraktas.
Priminimas apie valymą	Ijungiamas ir išjungiamas priminimas.
Laiko rodmuo	Ijungiamas ir išjungiamas laikrodis.
Laikrodžio stilius	Pakeičia rodomo laiko formatą.

14.4 Papildomas meniu, skirtas: Prisijungimo nustatymai

Papildomas meniu	Aprašas
WiFi ryšys	Ijungti ir išjungti: WiFi ryšys.
Nuotolinis valdymas	Nuotoliniam valdymui įjungti ir išjungti. Parinktis matoma tik kai ją įjungiate: WiFi ryšys.
Nuotolinis valdymas	Automatiškai įjungti nuotolinį valdymą paspaudus PRADĖTI. Parinktis matoma tik kai ją įjungiate: WiFi ryšys.
Tinklas	Tinklo būsenai ir signalo galiai patikrinti: WiFi ryšys.

TAI PAPRASTA!

Papildomas meniu	Aprašas
Atsijungti nuo tinklo	Atjungti dabartinį tinklą nuo automatinio ryšio su orkaite.

14.5 Papildomas meniu, skirtas: Pasirinkimas

Papildomas meniu	Aprašymas
Kalba	Nustato orkaitės kalbą.
Ekrano ryškumas	Nustato ekrano ryškumą.
Mygtukų tonai	Ijungia ir išjungia mygtukų garsus. Šių funkcijų signalų nutildyti negalima: ①.
Ispėjamo signalo garsas	Nustato mygtukų ir signalų garsumą.
Vandens kietumas	Nustato vandens kietumą.
Paros laikas	Nustato esamą laiką ir datą.







14.6 Papildomas meniu, skirtas: Apatarnavimas

Papildomas meniu	Aprašas
Demonstracinis režimas	Aktyvavimo / išjungimo kodas: 2468
Programinės įrangos versija	Informacija apie programinės įrangos versiją.
Atkurti visus nustatymus	Atkuriamos gamyklinės nuostatos.



15. TAI PAPRASTA!

Prieš naudodami pirmą kartą, turite nustatyti:					
Kalba	Ekrano ryškumas	Mygtukų tonai	Ispėjamo signalo garsas	Vandens kietumas	Paros laikas



Susipažinkite su pagrindinėmis valdymo skydelio ir jo ekrano piktogramomis:

 Ijungta / Išjungta	 Meniu	 Mėgstamiausios	 WiFi ryšys	 Laikmatis	 Maisto termometras	START / STOP
---	--	---	---	--	---	--------------

Pradėti naudoti orkaitę

Spartusis paleidimas	Ijunkite orkaitę ir pradėkite gaminti, naudodami funkcijos numatytąją temperatūrą ir laiką.	1-as veiksmas	2-as veiksmas	3-ias veiksmas
		Paspauskite ir palaikykite nuspaudę  .	 ... – pasirinkite norimą funkciją.	Paspauskite: START .
Spartusis išjungimas	Išjunkite orkaitę bet kada, nepriklausomai nuo to, kas parodyta ekrane.	 – paspauskite ir palaikykite nuspaudę, kol orkaitė išsijungs.		

Gaminimo pradžia

1-as veiksmas	2-as veiksmas	3-ias veiksmas	4-as veiksmas	5-as veiksmas.
 – paspauskite, kad įjungtumėte orkaitę.	 ... – pasirinkite kaitinimo funkciją.	 – nustatyti temperatūrą.	OK – paspauskite, kad patvirtintumėte.	START – paspauskite, kad pradėtumėte gaminti.

Maisto ruošimas garuose – Steamify



Nustatykite temperatūrą. Kaitinimo garuose funkcijos tipas priklauso nuo nustatytos temperatūros.

Garai virimui	Garai troškinimui	Garai lengvam apkepimui	Garai kepimui ir skrudinimui
50–100 °C	105–130 °C	135–150 °C	155–230 °C



Sužinokite, kaip greitai paruošti maistą

Naudokite automatines programas, kad greitai paruoštumėte patiekalą nekeisdami numatytųjų nuostatų:

TAI PAPRASTA!

Sužinokite, kaip greitai paruošti maistą				
Kepimo vadovas	1-as veiksmas	2-as veiksmas	3-ias veiksmas	4-as veiksmas
		Paspauskite: 	Paspauskite: 	Paspauskite  Kepimo vadovas.

Maisto gaminimo trukmei nustatyti naudokite sparčiąsias funkcijas	
„10 % Finish Assist“ Naudokite „10% Finish Assist“ funkciją, kad pridėtumėte papildomo laiko, kai iki pabaigos lieka 10 % viso laiko.	Norėdami pratęsti gaminimo laiką, paspauskite +1 min.

Išvalykite orkaitę naudodamiesi valymo garais funkcija.		
1-as veiksmas Paspauskite 	2-as veiksmas Paspauskite 	3-ias veiksmas Pasirinkite režimą:
Valymas garais		Lengvam valymui.
Intensyvus valymas garais		Kruopščiam valymui.
Kalkių nuosėdų šalinimas		Likusioms garų generatoriaus sistemos kalkių nuosėdoms valyti.
Garų sistemos praplovimas		Garų generatoriaus sistemos plovimui ir valymui po dažno garų funkcijų naudojimo.

16. PASINAUDOKITE NUORODA!

Čia rasite visas naudingas nuorodas. Jas taip pat rasite atitinkamuose naudotojo vadovo skyriuose.

Belaidis ryšys



Kaip nustatyti Kaitinimo funkcijas



Kaip nustatyti „Steamify“ – maisto ruošimas naudojant kaitinimo garuose funkciją



Kaip nustatyti Kepimo vadovas



Kaip nustatyti Kepimo laikas



Kaip atidėti laiką: Maisto gaminimo pradžia ir pabaiga





Kaip atsaukti: Nustatyti laikmatį



Kaip naudoti: Maisto termometras



17. APLINKOS APSAUGA

Atiduokite perdirbti medžiagas, pažymėtas šiuo ženklu . Išmeskite pakuotę į atitinkamą atliekų surinkimo konteinerį, kad ji būtų perdirbta. Padėkite saugoti aplinką bei žmonių sveikatą ir surinkti bei perdirbti elektros ir elektronikos prietaisų atliekas. Neišmeskite šiuo ženklu  pažymėtų prietaisų kartu su kitomis buitinėmis atliekomis. Atiduokite šį gaminį į vietos atliekų surinkimo punktą arba susisiekite su vietos savivaldybe dėl papildomos informacijos.

MYŚLIMY O TOBIE

Dziękujemy za zakup urządzenia Electrolux. Jest on owocem dziesięcioleci doświadczeń i innowacji. To pomysłowe i stylowe urządzenie zostało zaprojektowane z myślą o Tobie. Użytkując je, zawsze ma się pewność uzyskania wspaniałych efektów.

Witamy w świecie marki Electrolux

Przejdź na naszą witrynę internetową:



Wskazówki dotyczące użytkowania, broszury, pomoc w rozwiązywaniu problemów oraz informacje dotyczące serwisu i napraw:

www.electrolux.com/support



Zarejestruj produkt, aby korzystać z lepszej obsługi serwisowej:

www.registerelectrolux.com



Kup akcesoria, materiały eksploatacyjne i oryginalne części zamienne do swojego urządzenia:

www.electrolux.com/shop

OBSŁUGA KLIENTA I SERWIS

Należy zawsze używać oryginalnych części zamiennych.

Przed kontaktem z autoryzowanym centrum serwisowym należy przygotować poniższe dane:

Model, numer produktu, numer seryjny.

Informacje można znaleźć na tabliczce znamionowej.

 Ostrzeżenie/przestroga — informacje dotyczące bezpieczeństwa

 Ogólne informacje i wskazówki

 Informacje dotyczące środowiska naturalnego

Producent zastrzega sobie możliwość wprowadzenia zmian bez wcześniejszego powiadomienia.

SPIS TREŚCI

1. INFORMACJE DOTYCZĄCE BEZPIECZEŃSTWA.....	453	2.6 Oświetlenie wewnętrzne.....	458
1.1 Bezpieczeństwo dzieci i osób o ograniczonych zdolnościach ruchowych, sensorycznych lub umysłowych.....	454	2.7 Serwis.....	458
1.2 Ogólne zasady bezpieczeństwa..	454	2.8 Utylizacja.....	459
2. WSKAZÓWKI DOTYCZĄCE BEZPIECZEŃSTWA.....	455	3. OPIS URZĄDZENIA.....	459
2.1 Instalacja.....	455	3.1 Ogólne informacje.....	459
2.2 Podłączenie elektryczne.....	456	3.2 Akcesoria.....	460
2.3 Sposób używania.....	457	4. WŁĄCZANIE I WYŁĄCZANIE PIEKARNIKA.....	461
2.4 Konserwacja i czyszczenie.....	458	4.1 Panel sterowania.....	461
2.5 Pieczenie parowe.....	458	4.2 Wyświetlacz.....	461
		5. PRZED PIERWSZYM UŻYCIEM.....	463
		5.1 Czyszczenie wstępne	463

INFORMACJE DOTYCZĄCE BEZPIECZEŃSTWA

5.2 Pierwsze połączenie.....	463	11.2 Sposób wyjmowania: Prowadnice blach	484
5.3 Połączenie bezprzewodowe	463	11.3 Sposób użycia:	
5.4 Licencje na oprogramowanie.....	464	Czyszczenie parowe.....	484
5.5 Wstępne nagrzewanie.....	465	11.4 Przypomnienie o czyszczeniu.....	485
5.6 Jak ustawić: Twardość wody.....	465	11.5	
6. CODZIENNA EKSPLOATACJA.....	466	Obsługa urządzenia: Odkamienianie.....	485
6.1 Jak ustawić: Funkcje pieczenia... ..	466	11.6 Przypomnienie o odkamienianiu.....	486
6.2 Jak ustawić: Steamify – funkcja pieczenia parowego.....	467	11.7 Obsługa urządzenia: Płukanie... ..	487
6.3 Jak ustawić:		11.8 Przypomnienie o osuszeniu.....	487
Gotowanie wspomagane.....	468	11.9 Sposób użycia: Osuszanie.....	487
6.4 Funkcje pieczenia.....	469	11.10 Obsługa urządzenia:	
6.5 Uwagi dotyczące funkcji:		Opróżnianie zbiornika.....	488
Termoobieg wilgotny.....	472	11.11	
7. FUNKCJE ZEGARA.....	472	Sposób demontażu i montażu: Drzwi.....	488
7.1 Opis funkcji zegara.....	472	11.12 Sposób wymiany: Oświetlenie.....	489
7.2 Jak ustawić: Funkcje zegara.....	473	12. ROZWIĄZYWANIE PROBLEMÓW.....	490
8. SPOSÓB UŻYCIA: AKCESORIA.....	474	12.1 Co zrobić, gdy.....	491
8.1 Wkładanie akcesoriów.....	474	12.2 Jak postępować: Kody błędów.. ..	492
8.2 Termosonda.....	475	12.3 Informacje serwisowe.....	493
9. DODATKOWE FUNKCJE.....	477	13. EFEKTYWNOŚĆ ENERGETYCZNA.....	493
9.1 Jak zapisać ustawienia: Ulubione.....	477	13.1 Informacje o produkcie i karta produktu*.....	493
9.2 Blokada panelu.....	478	13.2 Oszczędzanie energii.....	494
9.3 Automatyczne wyłączenie.....	478	14. STRUKTURA MENU.....	495
9.4 Wentylator chłodzący.....	478	14.1 Menu.....	495
10. WSKAZÓWKI I PORADY.....	479	14.2 Podmenu: Czyszczenie.....	496
10.1 Zalecenia dotyczące pieczenia.....	479	14.3 Podmenu: Opcje.....	496
10.2 Termoobieg wilgotny.....	479	14.4 Podmenu opcji: Połączenia.....	497
10.3 Termoobieg wilgotny – zalecane akcesoria	480	14.5 Podmenu: Konfiguracja.....	497
10.4 Tabele pieczenia na potrzeby ośrodków przeprowadzających testy.....	480	14.6 Podmenu opcji: Serwis.....	498
11. KONSERWACJA I CZYSZCZENIE.....	483	15. TO PROSTE!.....	498
11.1 Uwagi dotyczące czyszczenia... ..	483	16. MOŻNA UŻYĆ SKRÓTU!.....	500

1. INFORMACJE DOTYCZĄCE BEZPIECZEŃSTWA

Przed przystąpieniem do instalacji i rozpoczęciem eksploatacji urządzenia należy uważnie zapoznać się z dołączoną instrukcją obsługi. Producent nie odpowiada za obrażenia ciała ani szkody spowodowane nieprawidłową instalacją lub eksploatacją produktu. Należy zachować instrukcję obsługi w

bezpiecznym i łatwo dostępnym miejscu w celu wykorzystania w przyszłości.

1.1 Bezpieczeństwo dzieci i osób o ograniczonych zdolnościach ruchowych, sensorycznych lub umysłowych

- Dzieci należy pilnować, aby nie bawiły się urządzeniem i urządzeniami mobilnymi z aplikacją My Electrolux Kitchen.
- Przechowywać opakowanie w miejscu niedostępnym dla dzieci lub pozbyć się go w odpowiedni sposób.
- **OSTRZEŻENIE:** Nie pozwalać dzieciom i zwierzętom zbliżać się do pracującego lub stygnącego urządzenia. Podczas pracy urządzenia niektóre jego elementy mocno się nagzewają.
- Jeśli urządzenie wyposażono w blokadę uruchomienia, zaleca się jej włączenie.
- Dzieci nie powinny zajmować się czyszczeniem ani konserwacją urządzenia bez odpowiedniego nadzoru.

1.2 Ogólne zasady bezpieczeństwa

- Instalacji urządzenia i wymiany jego przewodu zasilającego może dokonać wyłącznie osoba o odpowiednich kwalifikacjach.
- Nie uruchamiać urządzenia przed zainstalowaniem go w zabudowie.
- Przed przystąpieniem do jakichkolwiek czynności konserwacyjnych należy odłączyć urządzenie od zasilania.
- Jeśli przewód zasilający jest uszkodzony, musi go wymienić producent, autoryzowane centrum serwisowe lub inna wykwalifikowana osoba, aby zapobiec ryzyku porażenia prądem.
- **OSTRZEŻENIE:** Aby uniknąć porażenia prądem, przed przystąpieniem do wymiany żarówki należy upewnić się, że urządzenie jest wyłączone.

WSKAZÓWKI DOTYCZĄCE BEZPIECZEŃSTWA

- **OSTRZEŻENIE:** Podczas pracy urządzenie i jego nieosłonięte elementy nagrzewają się do wysokiej temperatury. Należy zachować ostrożność, aby uniknąć kontaktu z elementami grzejnymi.
- Podczas wyjmowania i wkładania akcesoriów lub naczyń należy zawsze używać rękawic kuchennych.
- Należy stosować wyłącznie termosondę zalecaną do danego modelu urządzenia.
- Aby wymontować przewodnice blach, należy odciągnąć najpierw ich przednią, a następnie tylną część od bocznych ścianek. Zamontować przewodnice blach w odwrotnej kolejności.
- Nie czyścić urządzenia za pomocą myjek parowych.
- Do czyszczenia szyb w drzwiach nie używać ściernych środków czyszczących ani ostrych, metalowych myjek, ponieważ mogą one porysować powierzchnię, co może skutkować pęknięciem szkła.

2. WSKAZÓWKI DOTYCZĄCE BEZPIECZEŃSTWA

2.1 Instalacja



OSTRZEŻENIE!

Urządzenie może zainstalować wyłącznie wykwalifikowana osoba.

- Usunąć wszystkie elementy opakowania.
- Nie instalować ani nie używać uszkodzonego urządzenia.
- Należy postępować zgodnie z instrukcją instalacji dołączoną do urządzenia.
- Zachować ostrożność podczas przenoszenia urządzenia, ponieważ jest ono ciężkie. Należy zawsze stosować rękawice ochronne i mieć na stopach pełne obuwie.
- Nigdy nie ciągnąć urządzenia za uchwyt.
- Zainstalować urządzenie w odpowiednim i bezpiecznym miejscu, które spełnia wymagania instalacyjne.
- Zachować minimalne odstępów od innych urządzeń i mebli.
- Przed zamontowaniem urządzenia należy sprawdzić, czy drzwi otwierają się bez oporu.
- Urządzenie wyposażono w elektryczny układ chłodzenia. Układ zasilany jest napięciem elektrycznym.

Minimalna wysokość szafki (minimalna wysokość szafki pod blatem)	578 (600) mm
--	--------------

WSKAZÓWKI DOTYCZĄCE BEZPIECZEŃSTWA

Szerokość szafki	560 mm
Głębokość szafki	550 (550) mm
Wysokość przedniej części urządzenia	594 mm
Wysokość tylnej części urządzenia	576 mm
Szerokość przedniej części urządzenia	595 mm
Szerokość tylnej części urządzenia	559 mm
Głębokość urządzenia	567 mm
Głębokość części urządzenia do zabudowy	546 mm
Głębokość z otworzonymi drzwiami	1027 mm
Minimalna wielkość otworu wentylacyjnego. Otwór umieszczony na dole z tyłu	560 x 20 mm
Długość przewodu zasilającego Przewód jest umiejscowiony w prawym tylnym rogu	1500 mm
Wkręty mocujące	4 x 25 mm

2.2 Podłączenie elektryczne



OSTRZEŻENIE!

Zagrożenie pożarem i porażeniem prądem elektrycznym.

- Wszystkie połączenia elektryczne powinien wykonać wykwalifikowany elektryk.
- Urządzenie musi być uziemione.
- Upewnij się, że parametry na tabliczce znamionowej odpowiadają parametrom znamionowym źródła zasilania.
- Należy używać wyłącznie prawidłowo zamontowanego gniazda elektrycznego z uziemieniem.
- Nie stosować rozgałęźników ani przedłużaczy.
- Należy zwrócić uwagę, aby nie uszkodzić wtyczki ani przewodu zasilającego. Wymiany przewodu zasilającego można dokonać wyłącznie w naszym autoryzowanym centrum serwisowym.
- Przewody zasilające nie mogą dotykać ani przebiegać w pobliżu drzwi urządzenia lub wnęki pod urządzeniem, zwłaszcza gdy urządzenie działa i drzwi są mocno rozgrzane.
- Zarówno dla elementów znajdujących się pod napięciem, jak i zaizolowanych części, zabezpieczenie przed porażeniem prądem należy zamocować w taki sposób, aby nie można było odłączyć bez użycia narzędzi.

WSKAZÓWKI DOTYCZĄCE BEZPIECZEŃSTWA

- Podłączyć wtyczkę do gniazda elektrycznego dopiero po zakończeniu instalacji. Należy zadbać o to, aby po zakończeniu instalacji urządzenia wtyczka przewodu zasilającego była łatwo dostępna.
- Jeśli gniazdo elektryczne jest obluźwane, nie wolno podłączać do niego wtyczki.
- Odłączając urządzenie, nie należy ciągnąć za przewód zasilający. Należy zawsze ciągnąć za wtyczkę sieciową.
- Konieczne jest zastosowanie odpowiednich wyłączników obwodu zasilania: wyłączników automatycznych, bezpieczników topikowych (typu wykręcanego – wyjmowanych z oprawki), wyłączników różnicowoprądowych oraz styczników.
- W instalacji elektrycznej należy zastosować wyłącznik obwodu umożliwiający odłączenie urządzenia od zasilania na wszystkich biegunach. Wyłącznik obwodu musi mieć rozwarcie styków wynoszące minimum 3 mm.
- Urządzenie wyposażono w przewód zasilający oraz wtyczkę.

2.3 Sposób używania



OSTRZEŻENIE!

Zagrożenie odniesieniem obrażeń, oparzeniem, porażeniem prądem lub wybuchem.

- Urządzenie jest przeznaczone wyłącznie do użytku domowego (wewnątrz pomieszczeń).
- Nie zmieniać parametrów technicznych urządzenia.
- Upewnić się, że otwory wentylacyjne są drożne.
- Nie pozostawiać urządzenia bez nadzoru podczas pracy.
- Wyłączyć urządzenie po każdym użyciu.
- Zachować ostrożność podczas otwierania drzwi, gdy urządzenie pracuje. Może dojść do uwolnienia gorącego powietrza.
- Nie wolno obsługiwać urządzenia mokrymi rękami lub gdy ma ono kontakt z wodą.
- Nie naciskać na otworzone drzwi.
- Nie używać urządzenia jako powierzchni roboczej ani miejsca do przechowywania.
- Ostrożnie otworzyć drzwi urządzenia. Stosowanie składników zawierających alkohol może powodować zmieszanie alkoholu i powietrza.
- Podczas otwierania drzwi urządzenia nie wolno dopuszczać do kontaktu iskiei lub otwartego płomienia z urządzeniem.
- Nie umieszczać produktów łatwopalnych ani przedmiotów nasączonych łatwopalnymi produktami w pobliżu lub na urządzeniu.
- Nie należy udostępniać innym osobom hasła do swojej sieci Wi-Fi.



OSTRZEŻENIE!

Zagrożenie uszkodzeniem urządzenia.

- Aby zapobiec uszkodzeniu lub przebarwieniu się emalii:
 - Nie umieszczać naczyń ani innych przedmiotów bezpośrednio na dnie urządzenia.
 - Nie należy kłaść folii aluminiowej bezpośrednio na dnie komory urządzenia.
 - Nie wlewać wody bezpośrednio do gorącego urządzenia.
 - Nie należy pozostawiać wilgotnych naczyń ani potraw w urządzeniu po zakończeniu pieczenia.
 - Podczas wyjmowania lub wyjmowania akcesoriów należy zachować ostrożność.
- Odbarwienie emalii lub stali nierdzewnej nie ma wpływu na działanie urządzenia.
- Do pieczenia wilgotnych ciast użyć głębokiej blachy. Soki owocowe powodują trwałe plamy.

WSKAZÓWKI DOTYCZĄCE BEZPIECZEŃSTWA

- Urządzenie jest przeznaczone wyłącznie zastosowań kuchennych. Nie wolno urządzenia stosować do innych celów, np. do ogrzewania pomieszczenia.
- Zawsze gotować przy zamkniętych drzwiach piekarnika.
- Jeśli urządzenie zainstalowano za ścianką meblową (np. za drzwiami szafki), nie wolno zamykać drzwi podczas pracy urządzenia. Połączenie wysokiej temperatury i wilgoci wewnątrz zamkniętego mebla może doprowadzić do uszkodzenia urządzenia, mebla lub podłogi. Nie zamykać drzwi szafki do czasu całkowitego ostygnięcia urządzenia.

2.4 Konserwacja i czyszczenie



OSTRZEŻENIE!

Zagrożenie odniesieniem obrażeń, pożarem lub uszkodzeniem urządzenia.

- Przed przystąpieniem do konserwacji należy wyłączyć urządzenie i wyjąć wtyczkę przewodu zasilającego z gniazda elektrycznego.
- Upewnić się, że urządzenie ostygło. Występuje zagrożenie pęknięciem szyb w drzwiach urządzenia.
- Jeśli szyba pęknie, należy ją niezwłocznie wymienić. Należy skontaktować się z autoryzowanym centrum serwisowym.
- Przy zdejmowaniu drzwi urządzenia należy zachować ostrożność. Drzwi są ciężkie!
- Aby zapobiec uszkodzeniu powierzchni urządzenia, należy regularnie ją czyścić.
- Czyścić urządzenie za pomocą wilgotnej szmatki. Stosować wyłącznie obojętne detergenty. Nie używać produktów ściernych, myjek do szorowania, rozpuszczalników ani metalowych przedmiotów.
- Stosując aerozol do piekarników, należy przestrzegać wskazówek dotyczących bezpieczeństwa umieszczonych na jego opakowaniu.

2.5 Pieczenie parowe



OSTRZEŻENIE!

Zagrożenie oparzeniem i uszkodzeniem urządzenia.

- Wydostająca się para może wywołać poparzenia:
 - Gdy funkcja jest włączona, należy zachować ostrożność przy otwieraniu drzwi urządzenia. Może dojść do uwolnienia pary.
 - Po zakończeniu pieczenia parowego otworzyć drzwi z zachowaniem ostrożności.

2.6 Oświetlenie wewnętrzne



OSTRZEŻENIE!

Zagrożenie porażeniem prądem.

- Informacja dotycząca oświetlenia w urządzeniu i elementów oświetleniowych sprzedawanych osobno jako części zamienne: Zastosowane elementy oświetleniowe są przystosowane do pracy w wymagających warunkach fizycznych (temperatura, drgania, wilgotność) w urządzeniach domowych lub są przeznaczone do sygnalizacji stanu działania urządzenia. Nie są one przeznaczone do innych zastosowań i nie nadają się do oświetlania pomieszczeń domowych.
- Używać wyłącznie żarówek tego samego typu.

2.7 Serwis

- Aby naprawić urządzenie, należy skontaktować się z autoryzowanym centrum serwisowym.

- Należy stosować wyłącznie oryginalne części zamienne.

2.8 Utylizacja



OSTRZEŻENIE!

Zagrożenie odniesieniem obrażeń lub uduszeniem.

- Odłączyć urządzenie od źródła zasilania.
- Odciąć przewód zasilający blisko urządzenia i oddać do utylizacji.
- Wymontować zatrzask drzwi, aby uniemożliwić zamknięcie się dziecka lub zwierzęcia w urządzeniu.

3. OPIS URZĄDZENIA

3.1 Ogólne informacje

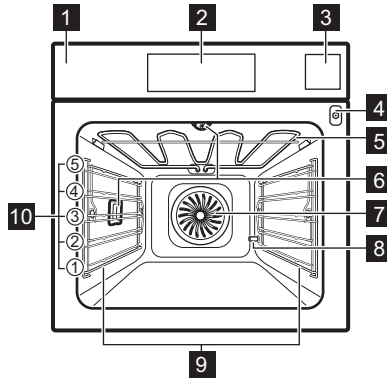

- 1** Panel sterowania
- 2** Wyświetlacz
- 3** Szuflada na wodę
- 4** Gniazdo termosondy
- 5** Grzałka
- 6** Lampa
- 7** Wentylator
- 8** Otwór rury odkamieniającej
- 9** Prowadnice blach, wyjmowane
- 10** Poziomy umieszczania potraw

3.2 Akcesoria

Ruszt

Do naczyń, form do ciast, pieczeni.

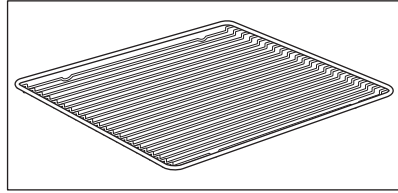

Blacha do pieczenia ciasta

Do ciast i ciasteczek.

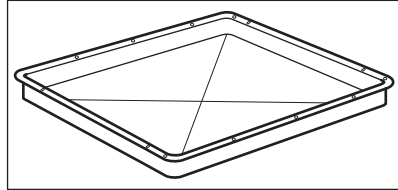

Głęboka blacha

Do pieczenia mięsa i mięsa lub do zbierania tłuszczu.

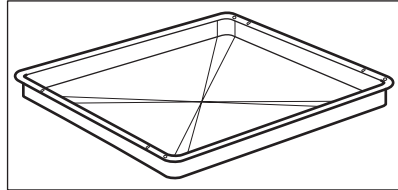

Termosonda

Do pomiaru temperatury wewnątrz produktu.

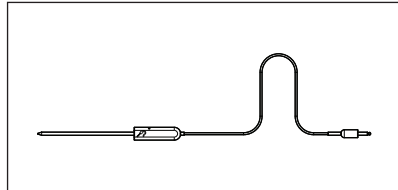

Prowadnice teleskopowe

Ułatwiają wkładanie i wyjmowanie rusztów i blach.

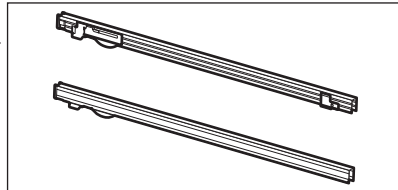

Zestaw do gotowania na parze

Jeden nieperforowany i jeden perforowany pojemnik na żywność.

Podczas gotowania zestaw do gotowania na parze odprowadza skraplającą się parę wodną od potraw. Do przyrządzania warzyw, ryb, piersi kurczaka. Zestawu nie należy używać do gotowania potraw, które muszą znajdować się w wodzie np. ryż, polenta, makaron.

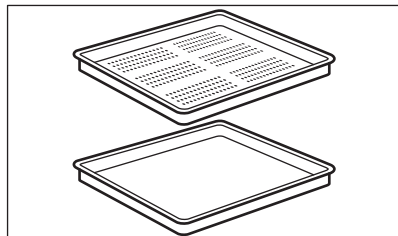

4. WŁĄCZANIE I WYŁĄCZANIE PIEKARNIKA

4.1 Panel sterowania

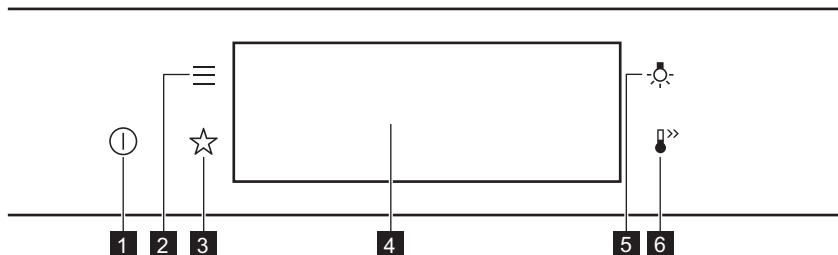

1	Włączone / Wyłączone	Nacisnąć i przytrzymać, aby włączyć lub wyłączyć piekarnik.
2	Menu	Wyświetlenie listy funkcji piekarnika.
3	Ulubione	Wyświetlenie listy ulubionych ustawień.
4	Wyświetlacz	Pokazuje aktualne ustawienia piekarnika.
5	Przełącznik oświetlenia	Włączanie i wyłączanie oświetlenia.

Naciskaj przycisk	Przesunięcie	Nacisnąć i przytrzymać
Dotknąć powierzchni palcem.	Przesunąć palcem po powierzchni.	Dotknąć powierzchni przez 3 sekundy.

4.2 Wyświetlacz

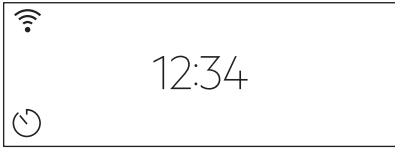
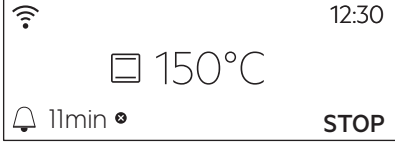
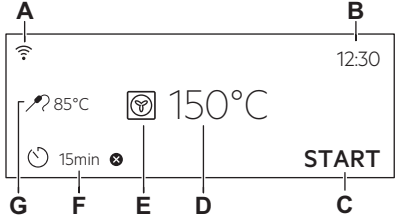

	Po włączeniu urządzenia na wyświetlaczu pojawia się ekran główny z funkcją pieczenia i domyślną temperaturą.
--	--

WŁĄCZANIE I WYŁĄCZANIE PIEKARNIKA



	<p>Jeśli użytkownik nie wykona żadnej czynności przez 2 minuty, wyświetlacz przełączy się w tryb czuwania.</p>
	<p>Podczas pieczenia wyświetlacz pokazuje ustawione funkcje i inne dostępne opcje.</p>
	<p>Wyświetlacz z maksymalną liczbą ustawionych funkcji.</p> <ul style="list-style-type: none"> A. Wi-Fi B. Aktualna godzina C. START/STOP D. Temperatura E. Funkcje pieczenia F. Timer G. Termosonda (tylko wybrane modele)

Wskaźniki na wyświetlaczu

Podstawowe wskaźniki – służą do obsługi wyświetlacza.



<p>OK Potwierdzenie wyboru lub ustawienia.</p>	<p> Powrót do poprzedniego poziomu menu.</p>	<p> Anulowanie ostatniej czynności.</p>	<p> Włączanie i wyłączanie opcji.</p>
---	--	---	--

Wskaźniki Alarm dźwiękowy – po upływie ustawionego czasu pieczenia rozlegnie się sygnał dźwiękowy.

<p> Funkcja jest włączona.</p>	<p> Funkcja jest włączona. Pieczenie kończy się automatycznie.</p>	<p> Alarm dźwiękowy jest wyłączony.</p>
---	---	--

Wskaźniki timera

PRZED PIERWSZYM UŻYCIEM

 Aby ustawić funkcję: Uruchomienie z opóźnieniem.	 Anulowanie ustawienia.
Wskaźnik Wi-Fi – nie można połączyć piekarnika z siecią Wi-Fi.	
 Połączenie Wi-Fi jest włączone.	



5. PRZED PIERWSZYM UŻYCIEM



OSTRZEŻENIE!

Patrz rozdział dotyczący bezpieczeństwa.

5.1 Czyszczenie wstępne

		
Krok 1	Krok 2	Krok 3
Wyjąć z piekarnika wszystkie akcesoria i prowadnice blach.	Umyć piekarnik i akcesoria miękką szmatką zwilżoną ciepłą wodą z dodatkiem łagodnego detergentu.	Umieścić akcesoria i wyjmowane prowadnice blach w piekarniku.

5.2 Pierwsze połączenie

Po podłączeniu urządzenia po raz pierwszy do zasilania na wyświetlaczu pojawi się wiadomość powitalna.

Należy ustawić: Język, Jasność wyświetlacza, Dźwięki przycisków, Głośność sygnału, Twardość wody, Aktualna godzina.



5.3 Połączenie bezprzewodowe

Do podłączenia piekarnika wymagane są:

- sieć bezprzewodowa z połączeniem internetowym,
- urządzenie mobilne połączone z siecią bezprzewodową.

Krok 1	Pobierz aplikację mobilną My Electrolux Kitchen i postępuj zgodnie z instrukcjami dotyczącymi kolejnych kroków.
Krok 2	Włączyć piekarnik.

PRZED PIERWSZYM UŻYCIEM

Krok 3	Nacisnąć:  . Wybrać: Ustawienia / Połączenia.
Krok 4	 — przesunąć lub nacisnąć, aby włączyć: Wi-Fi.
Krok 5	Moduł sieci bezprzewodowej piekarnika włączy się automatycznie w ciągu 90 s.

Można użyć skrótu!



Częstotliwość	WLAN 2,4 GHz	WLAN 5 GHz
	2400–2483,5 MHz	5150–5350 MHz 5470–5725 MHz
Protokół	IEEE 802.11b DSSS, 802.11g/n OFDM	IEEE 802.11 a/n OFDM
Maks. moc	EIRP < 20 dBm (100 mW)	EIRP < 23 dBm (200 mW)
Moduł Wi-Fi	NIU5-50	

Częstotliwość Bluetooth	2400–2483,5 MHz
Protokół	LE: DSSS
Maks. moc	EIRP < 4 dBm (2,5 mW)

Kraje członkowskie UE objęte postanowieniem dyrektywy 2014/53/UE: Belgia, Bułgaria, Czechy, Dania, Niemcy, Estonia, Irlandia, Grecja, Hiszpania, Francja, Chorwacja, Włochy, Cypr, Łotwa, Litwa, Luksemburg, Węgry, Malta, Holandia, Austria, Polska, Portugalia, Rumunia, Słowenia, Słowacja, Finlandia, Szwecja, Norwegia, Szwajcaria, Wielka Brytania, Turcja.

5.4 Licencje na oprogramowanie

Oprogramowanie tego produktu zawiera elementy oparte na oprogramowaniu open source. Electrolux w pełni uznaje wkład otwartych społeczności i społeczności robotyki w rozwój.

Aby uzyskać dostęp do kodu źródłowego tych bezpłatnych i otwartych elementów oprogramowania, którego warunki licencji wymagają publikacji oraz do wglądu w pełne informacje dotyczące praw autorskich i warunków licencji, zapraszamy na witrynę: <http://electrolux.opensoftwarerepository.com> (folder NIU5).

5.5 Wstępne nagrzewanie



Przed pierwszym użyciem należy wstępnie nagrzać pusty piekarnik.

Krok 1	Wyjąć z piekarnika wszystkie akcesoria i prowadnice blach.
Krok 2	Ustawić maksymalną temperaturę dla funkcji: . Pozostawić włączony piekarnik na 1 godz.
Krok 3	Ustawić maksymalną temperaturę dla funkcji: . Pozostawić włączony piekarnik na 15 min.
<p> Podczas nagrzewania z piekarnika może wydobywać się nieprzyjemny zapach i dym. Należy zapewnić odpowiednią wentylację w pomieszczeniu.</p>	





5.6 Jak ustawić: Twardość wody

Po podłączeniu piekarnika do gniazda zasilania należy ustawić twardość wody. Użyć paska testowego dołączonego do zestawu do gotowania na parze.

Krok 1	Krok 2	Krok 3	Krok 4
Zanurzyć pasek testowy w wodzie na ok. 1 sekundę. Nie umieszczać paska testowego pod bieżącą wodą.	Strząsnąć z paska testowego nadmiar wody.	Po upływie 1 minuty sprawdzić twardość wody w poniższej tabeli.	Ustawić twardość wody: Menu / Ustawienia / Konfiguracja / Twardość wody.
<p> Kolory na pasku testowym będą w dalszym ciągu się zmieniać. Nie sprawdzać twardości później niż w ciągu 1 minuty od wykonania testu.</p>			
<p>Ustawienie twardości wody można zmienić w menu: Ustawienia / Konfiguracja / Twardość wody.</p>			

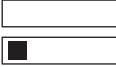
Tabela przedstawia zakres twardości wody (dH) odpowiadający zawartości wapnia i klasyfikacji wody. Ustawić twardość wody zgodnie z tabelą.

CODZIENNA EKSPLOATACJA

Twardość wody		Pasek testowy	Zawartość wapnia (mmol/l)	Zawartość wapnia (mg/l)	Klasyfikacja wody
Poziom	dH				
1	0–7		0–1,3	0–50	miękka
2	8–14		1,4–2,5	51–100	średnio twarda
3	15–21		2,6–3,8	101–150	twarda
4	≥ 22		≥ 3,9	≥ 151	bardzo twarda

Jeśli twardość wody wynosi 4, należy napełniać szufładę na wodę wodą butelkowaną.

6. CODZIENNA EKSPLOATACJA



OSTRZEŻENIE!

Patrz rozdział dotyczący bezpieczeństwa.

6.1 Jak ustawić: Funkcje pieczenia

Krok 1	Włączyć piekarnik. Na wyświetlaczu pojawi się domyślna funkcja pieczenia.
Krok 2	Nacisnąć symbol funkcji pieczenia, aby przejść do podmenu.
Krok 3	Wybrać funkcję pieczenia i nacisnąć: OK . Na wyświetlaczu pojawi się wskazanie temperatury.
Krok 4	Ustawić: temperaturę. Nacisnąć: OK .
Krok 5	Nacisnąć: START . Termosonda — termosondę można podłączyć w dowolnej chwili przed lub po rozpoczęciu pieczenia.
STOP — nacisnąć, aby wyłączyć funkcję pieczenia.	
Krok 6	Wyłączyć piekarnik.

Można użyć skrótów!



6.2 Jak ustawić: Steamify – funkcja pieczenia parowego

Krok 1	Włączyć piekarnik. Wybrać symbol funkcji pieczenia i nacisnąć go, aby przejść do podmenu.	
Krok 2	Nacisnąć  . Ustawić funkcję pieczenia parowego.	
Krok 3	Nacisnąć: OK. Na wyświetlaczu pojawią się ustawienia temperatury.	
Krok 4	Ustawić temperaturę Rodzaj funkcji pieczenia parowego zależy od ustawionej temperatury.	
Para do gotowania na parze 50 - 100 °C	Do gotowania na parze warzyw, produktów zbożowych i strączkowych, owoców morza, terrin i legumin.	
Para do duszenia 105 - 130 °C	Do przyrządzania potrawek i duszonego mięsa lub ryb, pieczenia chleba i drobiu, a także serników i casseroles.	
Para do zapiekania 135 - 150 °C	Do pieczenia mięsa, casseroles, faszerowanych warzyw, ryb i zapiekanek. Dzięki połączeniu działania pary i gorącego powietrza mięso zyskuje delikatną i soczystą konsystencję, a jednocześnie chrupiącą skórkę. Ustawienie timera spowoduje, że na ostatnie minuty pieczenia włączy się automatycznie grzałka grilla, aby delikatnie przyrumienić potrawę.	
Para do pieczenia 155 - 230 °C	Do pieczenia dań mięs, ryb, drobiu, wypieków ciasta francuskiego z nadzieniem, tart, babeczek, warzyw oraz innych wypieków. Ustawienie timera i umieszczenie potrawy na pierwszym poziomie piekarnika spowoduje, że na ostatnie minuty pieczenia włączy się automatycznie dolna grzałka, aby potrawa miała chrupiący spód.	
Krok 5	Nacisnąć: OK.	
Krok 6	Nacisnąć pokrywę szuflady na wodę, aby ją otworzyć.	

<p>Krok 7</p>	<p>Napełnić szufladę na wodę zimną wodą do maksymalnego poziomu (około 950 ml), aż rozlegnie się sygnał dźwiękowy lub pojawi się komunikat na wyświetlaczu. Taka ilość wody wystarcza na około 50 minut. Nie napełniać szuflady na wodę powyżej maksymalnego poziomu. Grozi to wyciekami wody, jej rozlaniem i uszkodzeniem mebli.</p> <div style="border: 1px solid black; padding: 5px; margin-top: 10px;"> <p> OSTRZEŻENIE! Używać wyłącznie zimnej wody z kranu. Nie używać filtrowanej (zdemineralizowanej) ani destylowanej wody. Nie używać innych płynów. Nie wlewać do szuflady na wodę łatwopalnych cieczy ani cieczy zawierających alkohol.</p> </div>
<p>Krok 8</p>	<p>Wsunąć szufladę na wodę do pierwotnego położenia.</p>
<p>Krok 9</p>	<p>Nacisnąć: START . Para pojawi się po upływie ok. 2 min. Gdy piekarnik osiągnie ustawioną temperaturę, rozlegnie się sygnał dźwiękowy.</p>
<p>Krok 10</p>	<p>Gdy w szufladzie kończy się woda, rozlega się sygnał dźwiękowy. Ponownie napełnić szufladę.</p>
<p>Krok 11</p>	<p>Wyłączyć piekarnik.</p>
<p>Krok 12</p>	<p>Po zakończeniu pieczenia opróżnić szufladę na wodę. Patrz rozdział „Konserwacja i czyszczenie”, Opróżnianie zbiornika.</p>
<p>Krok 13</p>	<p>W komorze może skroplić się para wodna. Po zakończeniu pieczenia ostrożnie otworzyć drzwi piekarnika. Gdy piekarnik ostygnie, osuszyć komorę miękką szmatką.</p>

Można użyć skrótów!



6.3 Jak ustawić: Gotowanie wspomagane

Każda potrawa w tym podmenu ma przypisaną zalecaną funkcję piekarnika i temperaturę. Można zmienić czas i temperaturę.



Do przygotowania niektórych potraw można również użyć funkcji:

- Automatyka wag.

- Termosonda

Stopień wypieczenia potrawy:

- Lekko wypieczone albo Mniej
- Średnio wypieczone
- Dobrze wypieczone albo Więcej





Krok 1	Włączyć piekarnik.
Krok 2	Nacisnąć: 
Krok 3	Nacisnąć:  . Wprowadzić: Gotowanie wspomagane.
Krok 4	Wybrać potrawę lub rodzaj produktu.
Krok 5	Nacisnąć: START .

Można użyć skrótu!





6.4 Funkcje pieczenia





STANDARDOWE



Funkcja pieczenia	Zastosowanie
 Grill	Do grillowania cienkich porcji potraw i opiekania chleba.
 Turbo grill	Do pieczenia dużych kawałków mięsa lub drobiu z kośćmi na jednym poziomie. Do przyrządzania zapiekanek i przyrumieniania.
 Termoobieg	Do jednoczesnego pieczenia na trzech poziomach i do suszenia żywności. Ustawić temperaturę o 20-40°C niższą niż dla funkcji Górna/dolna grzałka.
 Potrawy mrożone	Do przyrządzania produktów gotowych (np. frytek, pieczonych ziemniaków w ćwiartkach, sajonek itp.), tak aby nadać im chrupkość.

CODZIENNA EKSPLOATACJA





Funkcja pieczenia	Zastosowanie
 Górna/dolna grzałka	Do pieczenia ciasta na jednym poziomie oraz do suszenia żywności.
 Funkcja Pizza	Do wypieku pizzy. Do intensywnego przyrumieniania i pieczenia potraw z chrupiącym spodem.
 Grzałka dolna	Do pieczenia ciast o chrupiącym spodzie oraz do pasteryzowania żywności.

SPECJALNE



Funkcja pieczenia	Zastosowanie
 Pasteryzowanie	Do pasteryzowania warzyw (np. pikli).
 Suszenie	Do suszenia krojonych owoców, warzyw i grzybów.
 Podgrzewanie talerzy	Do wstępnego ogrzewania talerzy przed podaniem potraw.
 Rozmrażanie	Do rozmrażania żywności (warzyw i owoców). Czas rozmrażania zależy od ilości i wielkości zamrożonej żywności.
 Zapiekanek	Do potraw takich jak lasagne lub zapiekanka ziemniaczana. Do przyrządzenia zapiekanek i przyrumieniania.

Funkcja pieczenia	Zastosowanie
 <p>Termoobieg (niska temp.)</p>	Do przyrządzania delikatnych, soczystych pieczeni.
 <p>Podtrzymywanie temp.</p>	Podtrzymywanie temperatury potraw.
 <p>Termoobieg wilgotny</p>	Funkcja zapewnia oszczędność energii podczas pieczenia. Podczas używania tej funkcji temperatura w komorze może się różnić od temperatury ustawionej. Wykorzystywane jest ciepło resztkowe. Może nastąpić zmniejszenie mocy grzania. Więcej informacji można znaleźć w rozdziale „Codzienna eksploatacja”, Uwagi dotyczące funkcji: Termoobieg wilgotny.

PAROWE

Funkcja pieczenia	Zastosowanie
 <p>Steamify</p>	Do gotowania na parze, duszenia, delikatnego opiekania oraz pieczenia ciast i mięs.
 <p>Regeneracja</p>	Odgrzewanie potraw przy użyciu pary zapobiega wysychaniu ich powierzchni. Ciepło rozprowadzane jest delikatnie i równomiernie, dzięki czemu smak i aromat potraw są takie same jak potraw świeżo przyrządzonych. Tej funkcji można użyć do odgrzewania potraw bezpośrednio na talerzu. Można jednocześnie odgrzewać potrawy na więcej niż jednym talerzu, na różnych poziomach piekarnika.
 <p>Chleb</p>	Tej funkcji można użyć do wypieku bardzo dobrego chleba i bułek, dzięki czemu zyskają chrupiącą skórkę, połysk i kolor jak pieczywo z profesjonalnej piekarni.
 <p>Wyrastanie ciasta</p>	Do przyspieszania wyrastania ciasta drożdżowego. Zapobiega wysychaniu powierzchni ciasta i zachowuje jego elastyczność.
 <p>Gotowanie na parze</p>	Do gotowania na parze warzyw, przystawek lub ryb

FUNKCJE ZEGARA

Funkcja pieczenia	Zastosowanie
 Duża wilgotność	Funkcja służy do gotowania delikatnych potraw, takich jak krem, tarty, terriny i ryby.
 Mała wilgotność	Funkcja jest przeznaczona do pieczenia mięsa, drobiu, potraw z piekarnika i typu casserole. Dzięki połączeniu działania pary i gorącego powietrza mięso jest delikatne i soczyste, a jednocześnie chrupiące na zewnątrz.

6.5 Uwagi dotyczące funkcji: Termoobieg wilgotny

Funkcji tej użyto w celu potwierdzenia zgodności z wymogami rozporządzeń UE 65/2014 i UE 66/2014, dotyczących klasy efektywności energetycznej i ekoprojektu. Testy zgodne z normą EN 60350-1.

Drzwi piekarnika powinny być zamknięte podczas pieczenia, tak aby działanie funkcji nie było zakłócanie, a piekarnik działał z najwyższą możliwą wydajnością energetyczną.

Podczas korzystania z tej funkcji oświetlenie wyłącza się automatycznie po 30 sekundach.

Wskazówki dotyczące pieczenia znajdują się w rozdziale „Wskazówki i porady”. Termoobieg wilgotny. Ogólne zalecenia dotyczące oszczędzania energii znajdują się w rozdziale „Efektywność energetyczna,” Oszczędność energii.

7. FUNKCJE ZEGARA

7.1 Opis funkcji zegara

Funkcja zegara	Zastosowanie
Czas pieczenia	Ustawianie czasu pieczenia Maksymalna wartość: 23 godz. i 59 minut
Zakończ działanie	Ustawianie czynności po zakończeniu odliczania przez zegar
Uruchomienie z opóźnieniem	Opóźnienie rozpoczęcia i/lub zakończenia pieczenia
Wydłużenie czasu	Wydłużenie czasu pieczenia
Przypomnienie	Ustawianie odliczania Maksymalna wartość: 23 godz. i 59 min. Funkcja ta nie ma wpływu na działanie piekarnika.
Stoper	Monitoruje czas działania funkcji. Stoper – można włączyć i wyłączyć.

7.2 Jak ustawić: Funkcje zegara

Ustawianie zegara	
Krok 1	Nacisnąć: Aktualna godzina.
Krok 2	Ustawić czas. Nacisnąć: OK.

Jak ustawić czas pieczenia	
Krok 1	Wybrać funkcję pieczenia i ustawić temperaturę.
Krok 2	Nacisnąć:  .
Krok 3	Ustawić czas. Nacisnąć: OK.

Można użyć skrótu!



Wybór opcji zakończenia pieczenia	
Krok 1	Wybrać funkcję pieczenia i ustawić temperaturę.
Krok 2	Nacisnąć:  .
Krok 3	Ustawić czas pieczenia.
Krok 4	Nacisnąć: ● ● ● .
Krok 5	Nacisnąć: Zakończ działanie.
Krok 6	Wybrać preferowane: Zakończ działanie.
Krok 7	Nacisnąć: OK. Powtarzać tę czynność do czasu wyświetlenia się ekranu głównego.

SPOSÓB UŻYCIA: AKCESORIA

Jak ustawić opóźnienie rozpoczęcia pieczenia	
Krok 1	Ustawić funkcję pieczenia i temperaturę.
Krok 2	Nacisnąć:  .
Krok 3	Ustawić czas pieczenia.
Krok 4	Nacisnąć: ● ● ● .
Krok 5	Nacisnąć: Uruchomienie z opóźnieniem.
Krok 6	Wybrać wartość.
Krok 7	Nacisnąć: OK. Powtarzać tę czynność do czasu wyświetlenia się ekranu głównego.

Jak wydłużyć czas pieczenia	
Po upływie 90% czasu pieczenia, jeśli potrawa nie jest jeszcze gotowa, można wydłużyć czas pieczenia. Można również zmienić funkcję pieczenia.	
Nacisnąć +1 min , aby wydłużyć czas pieczenia.	

Jak zmienić ustawienia timera	
Krok 1	Nacisnąć:  .
Krok 2	Ustawić wartość dla timera.
Krok 3	Nacisnąć: OK.
Podczas pieczenia można w dowolnej chwili zmienić ustawienie czasu.	

8. SPOSÓB UŻYCIA: AKCESORIA

8.1 Wkładanie akcesoriów

Niewielki występ na górze ma na celu zapewnienie większego bezpieczeństwa. Występy służą także jako zabezpieczenie przed wypadnięciem. Wysoka krawędź wokół rusztu zapobiega zsuwaniu się naczyń z rusztu.

Ruszt:

Wsunąć ruszt między prowadnice jednego z poziomów umieszczania potraw .

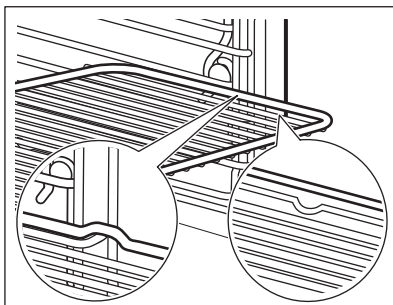

Blacha do pieczenia ciasta /Głęboka blacha:

Wsunąć blachę między prowadnice blachy.

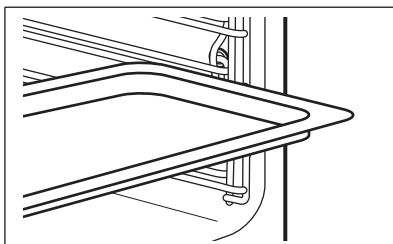

Ruszt, Blacha do pieczenia ciasta /Głęboka blacha:

Wsunąć blachę między prowadnice blachy, a ruszt między prowadnice na wyższym poziomie.

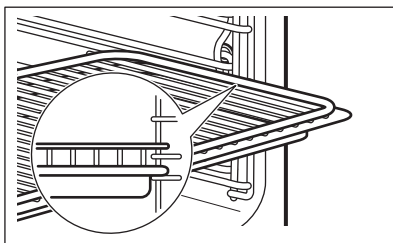

8.2 Termosonda

Termosonda— mierzy temperaturę wewnątrz potrawy. Można jej używać przy każdej funkcji pieczenia.

Dostępne są dwa ustawienia temperatury:



Temperatura piekarnika: minimum 120°C.



Temperatura wewnątrz produktu



SPOSÓB UŻYCIA: AKCESORIA

Aby uzyskać najlepsze efekty pieczenia:

Składniki powinny mieć temperaturę pokojową.	Nie używać do potraw płynnych.	Podczas pieczenia musi pozostać w potrawie.
--	--------------------------------	---

Piekarnik oblicza przybliżony czas zakończenia pieczenia. Zależy on od ilości potrawy, ustawionej funkcji piekarnika i temperatury.

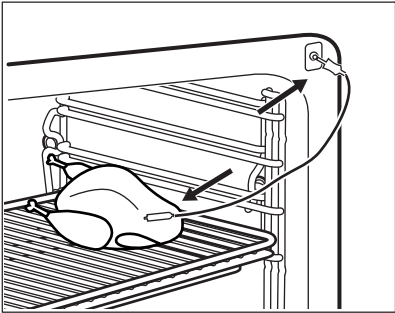
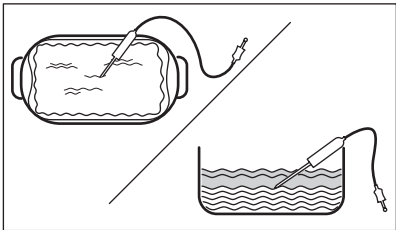
Obsługa urządzenia: Termosonda

Krok 1	Włączyć piekarnik.
Krok 2	Ustawić funkcję pieczenia i w razie potrzeby temperaturę piekarnika.
Krok 3	Umieścić: Termosonda.
Mięso, drób i ryby	Zapiekanki
Włożyć końcówkę Termosonda w środek mięsa lub ryby; jeśli to możliwe – w najgrubszą część. Upewnić się, że co najmniej 3/4 Termosonda znajduje się w potrawie.	Umieścić końcówkę Termosonda dokładnie w środkowej części casserole. Termosonda powinna być stabilna podczas pieczenia. Można w tym celu wykorzystać składnik potrawy o stałej konsystencji. Za pomocą krawędzi naczynia do pieczenia podparć silikonowy uchwyt Termosonda. Końcówka Termosonda nie powinna dotykać dna naczynia.
	
Krok 4	Podłączyć Termosonda do gniazda znajdującego się z przodu piekarnika. Na wyświetlaczu pojawi się wskazanie obecnej temperatury: Termosonda.
Krok 5	 — nacisnąć, aby ustawić temperaturę wewnątrz produktu dla termosondy.

Krok 6	<ul style="list-style-type: none"> • • • — nacisnąć, aby wybrać preferowaną opcję: • Alarm dźwiękowy — gdy temperatura wewnątrz produktu osiągnie ustawioną wartość, rozlegnie się sygnał dźwiękowy. • Alarm dźwiękowy i wyłączenie — gdy temperatura wewnątrz produktu osiągnie ustawioną wartość, rozlegnie się sygnał dźwiękowy i piekarnik wyłączy się.
Krok 7	Wybrać opcję i kilkakrotnie nacisnąć: OK , aby przejść do ekranu głównego.
Krok 8	Nacisnąć: START . Gdy potrawa osiągnie ustawioną temperaturę, rozlegnie się sygnał dźwiękowy. Można wyłączyć piekarnik lub kontynuować pieczenie, aby uzyskać odpowiedni stopień wypieczenia potrawy.
Krok 9	Wyciągnąć wtyczkę Termosonda z gniazda i wyjąć potrawę z piekarnika. <div style="border: 1px solid black; padding: 5px; margin-top: 10px;"> <p> OSTRZEŻENIE! Występuje zagrożenie poparzeniem, ponieważ Termosonda staje się gorąca. Należy zachować ostrożność podczas wyjmowania jej z gniazda i z potrawy.</p> </div>

Można użyć skrótu!

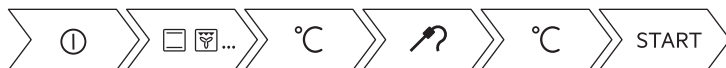

9. DODATKOWE FUNKCJE

9.1 Jak zapisać ustawienia: Ulubione

Można zapisać ulubione ustawienia, takie jak: funkcja pieczenia, czas pieczenia, temperatura czy funkcja czyszczenia. W pamięci można zapisać 3 ulubione ustawienia.



Krok 1	Włączyć piekarnik.
Krok 2	Wybrać preferowane ustawienie.
Krok 3	Nacisnąć:  . Wybrać: Ulubione.
Krok 4	Wybrać opcję: Zapisz aktualne ust..
Krok 5	Nacisnąć + , aby dodać ustawienie do listy: Ulubione. Nacisnąć przycisk OK .

 – naciśnięcie, aby zresetować ustawienie.

 – naciśnięcie, aby anulować ustawienie.



9.2 Blokada panelu

Funkcja ta zapobiega przypadkowej zmianie funkcji pieczenia.

Krok 1	Włączyć piekarnik.
Krok 2	Ustawić funkcję pieczenia.
Krok 3	 ,  — naciśnięcie jednocześnie, aby włączyć funkcję.
Aby wyłączyć funkcję, należy powtórzyć krok 3.	

9.3 Automatyczne wyłączenie

Ze względu na bezpieczeństwo piekarnik wyłącza się po upływie pewnego czasu, jeśli działa funkcja pieczenia i nie zostaną zmienione żadne ustawienia.

 (°C)	 (godz.)
30 - 115	12.5
120 - 195	8.5
200 - 230	5.5

Funkcja samoczynnego wyłączenia nie działa z funkcjami: Oświetlenie piekarnika, Termosonda, Koniec, Termoobieg (niska temp.).

9.4 Wentylator chłodzący

Podczas pracy piekarnika wentylator chłodzący włącza się automatycznie, aby utrzymywać powierzchnie piekarnika w niskiej temperaturze. Po wyłączeniu piekarnika wentylator chłodzący działa do czasu ostygnięcia piekarnika.





10. WSKAZÓWKI I PORADY





10.1 Zalecenia dotyczące pieczenia

<p>Temperatury i czasy gotowania podane w tabelach mają wyłącznie charakter orientacyjny. Zależą one od przepisu, jakości oraz ilości użytych składników.</p> <p>Nowy piekarnik może piec inaczej niż dotychczas używany. W poniższych tabelach podano zalecane ustawienia temperatury, czasu pieczenia i poziomu piekarnika dla określonych rodzajów potraw.</p> <p>W przypadku braku ustawień dla specjalnego przepisu należy znaleźć ustawienia dla podobnej potrawy.</p> <p>Więcej zaleceń dotyczących pieczenia jest dostępnych w naszej witrynie internetowej. Aby znaleźć odpowiednie wskazówki dotyczące pieczenia, należy sprawdzić numer produktu (PNC) podany na tabliczce znamionowej umieszczonej na obramowaniu komory piekarnika.</p>

10.2 Termoobieg wilgotny



Aby uzyskać najlepsze efekty, należy przestrzegać zaleceń z poniższej tabeli.

		 (°C)		 (min)
Słodkie bułki, 16 szt.	blacha do pieczenia ciasta lub głęboka blacha	180	2	25 - 35
Rolada biszkopowa	blacha do pieczenia ciasta lub głęboka blacha	180	2	15 - 25
Cała ryba, 0,2 kg	blacha do pieczenia ciasta lub głęboka blacha	180	3	15 - 25
Ciastka, 16 szt.	blacha do pieczenia ciasta lub głęboka blacha	180	2	20 - 30
Makaroniki, 24 szt.	blacha do pieczenia ciasta lub głęboka blacha	160	2	25 - 35
Babeczki, 12 szt.	blacha do pieczenia ciasta lub głęboka blacha	180	2	20 - 30
Ciasto pikantne, 20 szt.	blacha do pieczenia ciasta lub głęboka blacha	180	2	20 - 30

		 (°C)		 (min)
Krucze ciasteczka, 20 szt.	blacha do pieczenia ciasta lub głęboka blacha	140	2	15 - 25
Tartletki, 8 szt.	blacha do pieczenia ciasta lub głęboka blacha	180	2	15 - 25

10.3 Termoobieg wilgotny – zalecane akcesoria

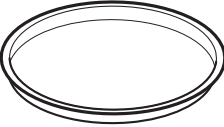
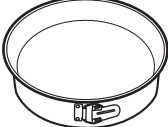





Należy używać naczyń i pojemników w ciemnym kolorze o matowej powierzchni. Pochłaniają one lepiej ciepło niż naczynia w jasnym kolorze o błyszczącej powierzchni.

			
Blacha do pizzy	Forma do pieczenia	Kokilki	Forma do tarty
W ciemnym kolorze, matowa średnica: 28 cm	W ciemnym kolorze, matowa średnica: 26 cm	Szko średnica: 8 cm, wysokość: 5 cm	W ciemnym kolorze, matowa średnica: 28 cm

10.4 Tabele pieczenia na potrzeby ośrodków przeprowadzających testy





Informacje dla ośrodków przeprowadzających testy

Testy zgodnie z normą: EN 60350, IEC 60350.

 PIECZENIE NA JEDNYM POZIOMIE. Pieczenie w formach				
		 (°C)	 (min)	
Beztłuszczowy biszkopt	Termoobieg	140 - 150	35 - 50	2
Beztłuszczowy biszkopt	Górna/dolna grzałka	160	35 - 50	2



PIECZENIE NA JEDNYM POZIOMIE. Pieczenie w formach





		 (°C)	 (min)	
Szarlotka, 2 foremki Ø20 cm	Termoobieg	160	60 - 90	2
Szarlotka, 2 foremki Ø20 cm	Górna/dolna grzałka	180	70 - 90	1



PIECZENIE NA JEDNYM POZIOMIE. Ciasteczka







Użyć trzeciego poziomu piekarnika.

		 (°C)	 (min)
Bułka maślana / Paski ciasta	Termoobieg	140	25 - 40
Bułka maślana / Paski ciasta, wstępnie nagrzać pusty piekarnik	Górna/dolna grzałka	160	20 - 30
Ciastka, 20 sztuk na blasze, wstępnie nagrzać pusty piekarnik	Termoobieg	150	20 - 35
Ciastka, 20 sztuk na blasze, wstępnie nagrzać pusty piekarnik	Górna/dolna grzałka	170	20 - 30

WSKAZÓWKI I PORADY



PIECZENIE NA KILKU POZIOMACH. Ciasteczka

		 (°C)	 (min)	
Bułka maślana / Paski ciasta	Termoobieg	140	25 - 45	1 / 4
Ciastka, 20 sztuk na blasze, wstępnie nagrzać pusty piekarnik	Termoobieg	150	23 - 40	1 / 4
Beztłuszczowy biszkopt	Termoobieg	160	35 - 50	1 / 4







GRILL



Nagrzewać wstępnie pusty piekarnik przez 5 minut.



Grill z maksymalnym ustawieniem temperatury.

		 (min)	
Tosty	Grill	1 - 3	5
Befsztyk, obrócić po upływie połowy czasu	Grill	24 - 30	4

Information for test institutes







Testy funkcji: Gotowanie na parze.

Testy zgodne z normą IEC 60350.

KONSERWACJA I CZYSZCZENIE



Ustawić temperaturę na 100°C.

	 Naczynie (Gastro- norm)	 (kg)		 (min)	
Brokuły, wstępnie nagrzać pusty piekarnik	1 x 2/3 perforowana	0,3	3	8–9	Umieścić blachę do pieczenia na pierwszym poziomie piekarnika.
Brokuły, wstępnie nagrzać pusty piekarnik	1 x 2/3 perforowana	maks.	3	10–11	Umieścić blachę do pieczenia na pierwszym poziomie piekarnika.
Groszek, mrożony	2 x 2/3 perforowana	2 x 1,5	2 i 4	Aż temperatura w najzimniejszym miejscu osiągnie 85°C.	Umieścić blachę do pieczenia na pierwszym poziomie piekarnika.

11. KONSERWACJA I CZYSZCZENIE



OSTRZEŻENIE!

Patrz rozdział dotyczący bezpieczeństwa.

11.1 Uwagi dotyczące czyszczenia





Środki czyszczące

Umyć przód piekarnika miękką ściereczką zwilżoną ciepłą wodą z dodatkiem łagodnego detergentu.

Użyć roztworu czyszczącego, aby wyczyścić metalowe powierzchnie.

Usunąć plamy za pomocą łagodnego detergentu.

 <p>Codziennie użytkowanie</p>	<p>Czyścić komorę po każdym użyciu. Nagromadzenie się tłuszczu lub innych zabrudzeń może skutkować pożarem.</p>
	<p>Nie pozostawiać gotowych potraw w piekarniku na dłużej niż 20 minut. Po każdym użyciu osuszyć komorę miękką ściereczką.</p>

 <p>Wyposażenie</p>	<p>Po każdym użyciu akcesoriów należy wyczyścić je i pozostawić do wyschnięcia. Do czyszczenia należy użyć miękkiej ściereczki zwilżonej ciepłą wodą z dodatkiem łagodnego detergentu. Nie myć akcesoriów w zmywarce.</p>
	<p>Do czyszczenia akcesoriów z powłoką zapobiegającą przywieraniu nie należy używać ściernych środków czyszczących ani przedmiotów o ostrych krawędziach.</p>

11.2 Sposób wyjmowania: Prowadnice blach

Wyjąć prowadnice blach, aby wyczyścić piekarnik.

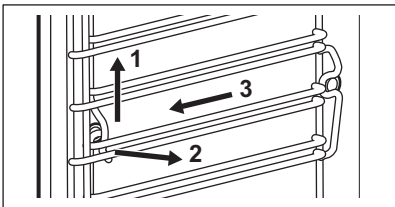
Krok 1	Wyłączyć piekarnik i poczekać, aż ostygnie.	
Krok 2	Ostrożnie pociągnąć prowadnice blach w górę i zdjąć z przedniego zaczepu.	
Krok 3	Odciągnąć przednią część prowadnic blach od bocznej ścianki.	
Krok 4	Wysunąć prowadnice z tylnego zaczepu.	
Zamontować prowadnice blach w odwrotnej kolejności.		

11.3 Sposób użycia: Czyszczenie parowe

Przed rozpoczęciem:		
Wyłączyć piekarnik i poczekać, aż ostygnie.	Wyjąć wszystkie akcesoria i wyjmowane prowadnice blach.	Umyć dno komory i wewnętrzną szybę drzwi miękką szmatką zwilżoną ciepłą wodą z dodatkiem łagodnego detergentu.

Krok 1	Napełnić szufladę na wodę do maksymalnego poziomu, aż rozlegnie się sygnał lub pojawi się komunikat na wyświetlaczu.	
Krok 2	Wybrać: Menu / Czyszczenie.	
	Funkcja	Opis
	Czyszczenie parowe	Lekkie czyszczenie
	Czyszczenie parowe plus	Standardowe czyszczenie Spryskać komorę detergentem.
Krok 3	Nacisnąć START . Postępować zgodnie ze wskazówkami na wyświetlaczu. Po zakończeniu czyszczenia rozlegnie się sygnał dźwiękowy.	
Krok 4	Nacisnąć dowolny symbol, aby wyłączyć sygnał.	
 Gdy działa funkcja, oświetlenie jest wyłączone.		

Po zakończeniu czyszczenia:

Wyłączyć piekarnik.	Gdy piekarnik ostygnie, osuszyć komorę miękką szmatką.	Pozostawić otwarte drzwi piekarnika do czasu wyschnięcia komory.
---------------------	--	--

11.4 Przypomnienie o czyszczeniu.

Pojawienie się przypomnienia sygnalizuje konieczność przeprowadzenia czyszczenia.
Użyć funkcji: Czyszczenie parowe plus.

11.5 Obsługa urządzenia: Odkamienianie

Przed rozpoczęciem:

Wyłączyć piekarnik i zacząć, aż ostygnie.	Wyjąć wszystkie akcesoria.	Upewnić się, że szuflada na wodę jest pusta.
---	----------------------------	--

Czas trwania pierwszej części: ok. 100 min

KONSERWACJA I CZYSZCZENIE

Krok 1	Umieścić głęboką blachę na pierwszym poziomie piekarnika.
Krok 2	Wlać 250 ml środka do usuwania kamienia do szuflady na wodę.
Krok 3	Napełnić pozostałą część szuflady na wodę do maksymalnego poziomu, aż rozlegnie się sygnał lub pojawi się komunikat na wyświetlaczu.
Krok 4	Wybrać opcję: Menu / Czyszczenie.
Krok 5	Włączyć funkcję i postępować zgodnie ze wskazówkami na wyświetlaczu. Rozpocznie się pierwsza część procedury odkamieniania.
Krok 6	Po zakończeniu pierwszej części procedury należy opróżnić głęboką blachę i ponownie umieścić ją na pierwszym poziomie piekarnika.
Czas trwania drugiej części: ok. 35 min	
Krok 7	Napełnić pozostałą część szuflady na wodę do maksymalnego poziomu, aż rozlegnie się sygnał lub pojawi się komunikat na wyświetlaczu.
Krok 8	Po zakończeniu działania funkcji wyjąć głęboką blachę.
i Gdy działa funkcja, oświetlenie jest wyłączone.	

Po zakończeniu odkamieniania:

Wyłączyć piekarnik.	Gdy piekarnik ostygnie, osuszyć komorę miękką szmatką.	Pozostawić otworzone drzwi piekarnika do czasu wyschnięcia komory.
i Jeśli po przeprowadzeniu procedury odkamieniania w piekarniku pozostanie jeszcze kamień, na wyświetlaczu pojawi się wskazówka, aby powtórzyć procedurę.		

11.6 Przypomnienie o odkamienianiu

Piekarnik wyświetla dwa rodzaje przypomnień o odkamienianiu. Przypomnienia o odkamienianiu nie można wyłączyć.

Typ	Opis
Wstępne przypomnienie	Informuje o zalecanym odkamienieniu piekarnika.

Typ	Opis
Właściwe przypomnienie	Informuje o wymaganym odkamienieniu piekarnika. Jeśli po wyświetleniu właściwego przypomnienia piekarnik nie zostanie odkamieniony, nastąpi wyłączenie funkcji parowych.

11.7 Obsługa urządzenia: Płukanie

Przed rozpoczęciem:	
Wyłączyć piekarnik i zaczekać, aż ostygnie.	Wyjąć wszystkie akcesoria.

Krok 1	Umieścić głęboką blachę na pierwszym poziomie piekarnika.
Krok 2	Napełnić szufladę na wodę do maksymalnego poziomu, aż rozlegnie się sygnał lub pojawi się komunikat na wyświetlaczu.
Krok 3	Wybrać opcję: Menu / Czyszczenie / Płukanie. Czas trwania: około 30 minut
Krok 4	Włączyć funkcję i postępować zgodnie ze wskazówkami na wyświetlaczu.
Krok 5	Po zakończeniu działania funkcji wyjąć głęboką blachę.
 Gdy działa funkcja, oświetlenie jest wyłączone.	

11.8 Przypomnienie o osuszeniu

Po zakończeniu pieczenia parowego na wyświetlaczu pojawi się podpowiedź, aby osuszyć piekarnik.

Nacisnąć TAK, aby osuszyć piekarnik.

11.9 Sposób użycia: Osuszanie

Umożliwia osuszenie komory piekarnika po zakończeniu pieczenia parowego lub czyszczenia parowego.

Krok 1	Upewnić się, że piekarnik ostygł.
Krok 2	Wyjąć wszystkie akcesoria.
Krok 3	Wybrać menu: Czyszczenie / Osuszanie.
Krok 4	Postępować zgodnie ze wskazówkami wyświetlanymi na ekranie.

11.10 Obsługa urządzenia: Opróżnianie zbiornika

Należy używać tej funkcji po zakończeniu pieczenia parowego, aby usunąć pozostałości wody z szuflady na wodę.

Przed rozpoczęciem:	
Wyłączyć piekarnik i zaczekać, aż ostygnie.	Wyjąć wszystkie akcesoria.

Krok 1	Umieścić głęboką blachę na pierwszym poziomie piekarnika.
Krok 2	Wybrać opcję: Menu / Czyszczenie / Opróżnianie zbiornika. Czas trwania: 6 minut
Krok 3	Włączyć funkcję i postępować zgodnie ze wskazówkami na wyświetlaczu.
Krok 4	Po zakończeniu działania funkcji wyjąć głęboką blachę.

ⓘ Gdy działa funkcja, oświetlenie jest wyłączone.

11.11 Sposób demontażu i montażu: Drzwi

Drzwi i wewnętrzne szyby można wymontować w celu ich wyczyszczenia. Liczba szyb różni się w zależności od modelu.



OSTRZEŻENIE!
Drzwi są ciężkie.



UWAGA!
Ostrożnie obchodzić się z szybami, uważając zwłaszcza na krawędzie przedniej szyby. Szkło może pęknąć.

Krok 1	Całkowicie otworzyć drzwi.	
Krok 2	Unieść i docisnąć dźwignie zaciskowe (A) na obu zawiasach drzwi.	

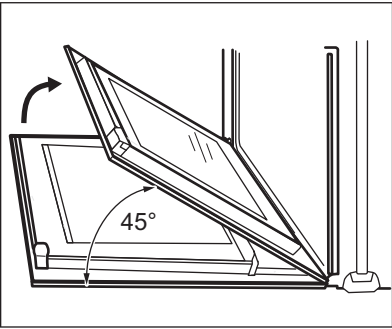
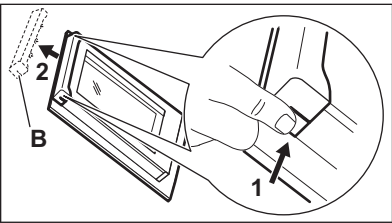
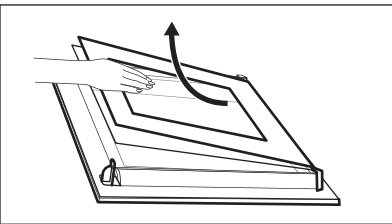
<p>Krok 3</p>	<p>Przymknąć drzwi piekarnika do pierwszej pozycji otwarcia (kąąt około 45°). Chwycić drzwi rękoma po obu stronach i odciągnąć je pod kątem do góry od piekarnika. Umieścić drzwi zewnętrzną stroną w dół na miękkim i stabilnym podłożu.</p>	
<p>Krok 4</p>	<p>Chwycić listwę drzwi (B) za górną krawędź drzwi po obu stronach i nacisnąć do środka, aby zwolnić zatrzaski.</p>	
<p>Krok 5</p>	<p>Pociągnąć listwę drzwi do przodu, aby ją zdjąć</p>	
<p>Krok 6</p>	<p>Przytrzymując pojedynczo szyby w górnej krawędzi, wyciągnąć je z prowadnicy.</p>	
<p>Krok 7</p>	<p>Umyć szybę wodą z dodatkiem mydła. Ostrożnie wytrzeć szybę do sucha. Nie myć szyb w zmywarce.</p>	
<p>Krok 8</p>	<p>Po zakończeniu czyszczenia wykonać powyższe czynności w odwrotnej kolejności.</p>	
<p>Krok 9</p>	<p>Zamontować najpierw mniejszą szybę, a następnie większą oraz drzwi. Wkładając szyby, należy upewnić się, że znajdują się one w prawidłowym położeniu – w przeciwnym razie może dojść do przegrzania się drzwi piekarnika.</p>	

11.12 Sposób wymiany: Oświetlenie



OSTRZEŻENIE!

Zagrożenie porażeniem prądem.
Żarówka może być gorąca.

ROZWIĄZYWANIE PROBLEMÓW

Przed wymianą żarówki oświetlenia:

Krok 1	Krok 2	Krok 3
Wyłączyć piekarnik. Odczekać, aż piekarnik ostygnie.	Odłączyć piekarnik od zasilania.	Umieścić ściereczkę na dnie komory.

Oświetlenie

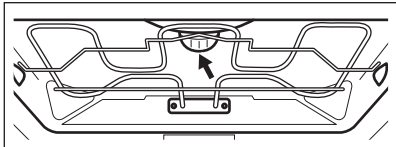
Krok 1	Obrócić szklany klosz, aby go zdjąć.	
Krok 2	Zdjąć metalowy pierścień, a następnie wyczyścić szklany klosz.	
Krok 3	Wymienić żarówkę na nową, odpowiednią do piekarnika i odporną na działanie wysokiej temperatury (do 300°C).	
Krok 4	Zamocować metalowy pierścień do szklanego klosza i zamontować go.	

Oświetlenie boczne

Krok 1	Wymontować lewą prowadnicę blach, aby uzyskać dostęp do oświetlenia.
Krok 2	Do demontażu osłony użyć śrubokręta z końcówką Torx 20.
Krok 3	Zdjąć i wyczyścić metalowe obramowanie i uszczelkę.
Krok 4	Wymienić żarówkę na nową, odpowiednią do piekarnika i odporną na działanie wysokiej temperatury (do 300°C).
Krok 5	Założyć metalowe obramowanie i uszczelkę. Dokręcić wkręty.
Krok 6	Zamontować prowadnicę blach po lewej stronie.



12. ROZWIĄZYWANIE PROBLEMÓW





OSTRZEŻENIE!



Patrz rozdział dotyczący bezpieczeństwa.

12.1 Co zrobić, gdy...

 Piekarnik nie włącza się lub nie nagrzewa się	
 Możliwa przyczyna	 Środek zaradczy
Piekarnika nie podłączono do zasilania lub podłączono nieprawidłowo.	Sprawdzić, czy piekarnik podłączono prawidłowo do zasilania.
Nie ustawiono aktualnego czasu.	Ustawić aktualny czas. Szczegółowe informacje znajdują się w rozdziale „Funkcje zegara”. Jak ustawić: Funkcje zegara.
Drzwi nie są prawidłowo zamknięte.	Domknąć drzwi.
Zadziałał bezpiecznik.	Sprawdzić, czy problem nie jest związany z bezpiecznikiem. Jeśli problem wystąpi ponownie, należy skontaktować się z wykwalifikowanym elektrykiem.
Włączona jest blokada uruchomienia piekarnika.	Patrz rozdział „Menu”, podmenu opcji: Opcje.



 Podzespoły	
 Opis	 Środek zaradczy
Żarówka oświetlenia jest przepalona.	Wymienić żarówkę oświetlenia; szczegółowe informacje znajdują się w rozdziale „Konserwacja i czyszczenie”, Sposób wymiany: Lampa.

Przerwa w zasilaniu zawsze powoduje przerwanie czyszczenia. Powtórzyć czyszczenie, jeśli zostało przerwane na skutek przerwy w zasilaniu.



 Problemy z sygnałem Wi-Fi	
 Możliwa przyczyna	 Środek zaradczy
Problem z sygnałem sieci bezprzewodowej.	Sprawdź sieć bezprzewodową i router. Uruchom ponownie router.
Zainstalowano nowy router lub zmieniono jego konfigurację.	Aby ponownie skonfigurować piekarnik i urządzenie mobilne, należy zapoznać się z rozdziałem „Przed pierwszym użyciem”, Połączenie bezprzewodowe.
Sygnał sieci bezprzewodowej jest słaby.	Zmienić położenie routera, aby znajdował się jak najbliżej piekarnika.
Sygnał sieci bezprzewodowej jest zakłócany przez urządzenie mikrofalowe znajdujące się w pobliżu piekarnika.	Wyłączyć urządzenie mikrofalowe.

12.2 Jak postępować: Kody błędów



Gdy wystąpi błąd oprogramowania, na wyświetlaczu pojawia się komunikat o błędzie. W poniższej tabeli przedstawiono problemy, które użytkownik może rozwiązać samodzielnie.

 Kod i opis	 Środek zaradczy
F111 – Termosonda nie jest prawidłowo podłączona do gniazda.	Podłączyć dokładnie Termosonda do gniazda.
F240, F439 – pola dotykowe na wyświetlaczu nie działają prawidłowo.	Wyczyścić powierzchnię wyświetlacza. Upewnić się, że na polach dotykowych nie ma zabrudzeń.
F601 – wystąpił problem z sygnałem Wi-Fi.	Sprawdzić połączenie sieciowe. Patrz rozdział „Przed pierwszym użyciem” – Połączenie bezprzewodowe.
F604 – nie powiodła się pierwsza próba nawiązania połączenia z siecią Wi-Fi.	Wyłączyć i włączyć piekarnik, a następnie spróbować ponownie. Patrz rozdział „Przed pierwszym użyciem” – Połączenie bezprzewodowe.

EFEKTYWNOŚĆ ENERGETYCZNA

 Kod i opis	 Środek zaradczy
F908 – układ elektroniczny piekarnika nie może nawiązać połączenia z panelem sterowania.	Wyłączyć i ponownie włączyć piekarnik.

Jeśli jeden z powyższych komunikatów nadal pojawia się na wyświetlaczu, oznacza to, że mogło nastąpić wyłączenie uszkodzonego podzespołu. W takim przypadku należy skontaktować się ze sprzedawcą urządzenia lub autoryzowanym punktem serwisowym. Jeśli wystąpi jeden z wymienionych błędów, pozostałe funkcje piekarnika będą działać normalnie.

 Kod i opis	 Środek zaradczy
F602, F603 – funkcja Wi-Fi jest niedostępna.	Wyłączyć i ponownie włączyć piekarnik.

12.3 Informacje serwisowe

Jeżeli rozwiązanie problemu we własnym zakresie nie jest możliwe, należy skontaktować się ze sprzedawcą lub z autoryzowanym punktem serwisowym.

Dane niezbędne dla serwisu znajdują się na tabliczce znamionowej. Tabliczka znamionowa znajduje się na przednim obramowaniu komory piekarnika. Nie usuwać tabliczki znamionowej z komory piekarnika.

Zalecamy wpisanie danych w tym miejscu:	
Model (MOD.)
Numer produktu (PNC)
Numer seryjny (S.N.)

13. EFEKTYWNOŚĆ ENERGETYCZNA

13.1 Informacje o produkcie i karta produktu*

Nazwa dostawcy	Electrolux
Oznaczenie modelu	COB8S39WZ 944032032 EOB8S39WX 944032009 EOB8S39WZ 944032027 KOBBS39WX 944032007

EFEKTYWNOŚĆ ENERGETYCZNA

Wskaźnik efektywności energetycznej	61.9	
Klasa efektywności energetycznej	A++	
Zużycie energii przy standardowym obciążeniu w trybie tradycyjnym	1.09 kWh/cykl	
Zużycie energii przy standardowym obciążeniu w trybie z termoobiegiem	0.52 kWh/cykl	
Liczba komór	1	
Źródła ciepła	Zasilanie elektryczne	
Pojemność	70 l	
Typ piekarnika	Piekarnik do zabudowy	
Masa	COB8S39WZ	37.0 kg
	EOB8S39WX	36.5 kg
	EOB8S39WZ	37.0 kg
	KOBBS39WX	37.0 kg

* Dla Unii Europejskiej zgodnie z rozporządzeniami UE 65/2014 i 66/2014.
Dla Białorusi zgodnie z normą STB 2478-2017, aneks G oraz STB 2477-2017, aneksy A i B.
Dla Ukrainy zgodnie z normą 568/32020.

Klasa efektywności energetycznej nie dotyczy Rosji.

EN 60350-1 – Elektryczny sprzęt do gotowania do użytku domowego – Część 1: Elektryczne kuchnie, piekarniki, piekarniki parowe i opiekacze – Metody badań cech funkcjonalnych.

13.2 Oszczędzanie energii



Piekarnik wyposażono w funkcje umożliwiające oszczędzanie energii podczas codziennego pieczenia.

Podczas działania piekarnika sprawdzić, czy jego drzwi są prawidłowo zamknięte. Nie otwierać zbyt często drzwi piekarnika podczas pieczenia. Dbać, aby uszczelka drzwi była czysta i prawidłowo umieszczona.

Korzystanie z metalowych naczyń pozwala oszczędzać energię.

Gdy nie jest to konieczne, nie należy wstępnie nagrzewać piekarnika przed rozpoczęciem pieczenia.

Przygotowując kilka potraw, należy w miarę możliwości skracać przerwy między ich pieczeniem.

Pieczenie z termoobiegiem

Jeśli to możliwe, w celu oszczędzania energii należy korzystać z funkcji termoobiegu.

Ciepło resztkowe

W ramach niektórych funkcji piekarnika, jeśli wybrano program z wyborem czasu (Czas lub Koniec), a czas pieczenia przekracza 30 min, grzałki wyłączają się wcześniej.

Wentylator i oświetlenie będą nadal działać. Po wyłączeniu piekarnika na wyświetlaczu pojawia się informacja o ciepłe resztkowym. Ciepło resztkowe można wykorzystać do utrzymania temperatury potrawy.

Gdy pieczenie przekracza 30 min, należy zmniejszyć temperaturę piekarnika do minimum na 3-10 min przed zakończeniem pieczenia. Dzięki ciepłu resztkowemu wewnątrz piekarnika potrawy będą się nadal piec.

Używać ciepła resztkowego do podgrzewania innych potraw.

Podtrzymywanie temperatury potraw

Wybrać najniższe możliwe ustawienie temperatury, aby wykorzystać ciepło resztkowe i podtrzymać temperaturę potrawy. Na wyświetlaczu pojawi się wskaźnik ciepła resztkowego lub temperatura.

Pieczenie z wyłączonym oświetleniem

Wyłączyć oświetlenie podczas pieczenia. Oświetlenie należy włączać tylko wtedy, gdy jest potrzebne.

Termoobieg wilgotny

Funkcja zapewnia oszczędność energii podczas pieczenia.

Podczas korzystania z tej funkcji oświetlenie wyłącza się automatycznie po 30 sekundach.

Oświetlenie można ponownie włączyć, ale wpłynie to niekorzystnie na oszczędność energii.

14. STRUKTURA MENU

14.1 Menu

Nacisnąć , aby otworzyć Menu.

Pozycja menu	Zastosowanie
Gotowanie wspomagane	Wyświetlenie listy programów automatycznych.
Czyszczenie	Wyświetlenie listy programów czyszczenia.
Ulubione	Wyświetlenie listy ulubionych ustawień.
Opcje	Ustawianie konfiguracji piekarnika.

STRUKTURA MENU

Pozycja menu		Zastosowanie
Ustawienia	Połączenia	Ustawianie konfiguracji połączenia sieciowego.
	Konfiguracja	Ustawianie konfiguracji piekarnika.
	Serwis	Wyświetlanie informacji o wersji oprogramowania i konfiguracji.

14.2 Podmenu: Czyszczenie

Podmenu	Zastosowanie
Osuszanie	Procedura osuszania komory z pozostałości skroplonej pary wodnej po użyciu funkcji parowych
Opróżnianie zbiornika	Procedura usuwania pozostałości wody z szuflady na wodę po użyciu funkcji parowych.
Czyszczenie parowe	Lekkie czyszczenie
Czyszczenie parowe plus	Dokładne czyszczenie
Odkamienianie	Czyszczenie obwodu generatora pary z osadzonego kamienia
Płukanie	Procedura czyszczenia obwodu generatora pary po regularnym korzystaniu z funkcji parowych.

14.3 Podmenu: Opcje

Podmenu	Zastosowanie
Oświetlenie piekarnika	Włączanie i wyłączanie oświetlenia.

Podmenu	Zastosowanie
Blokada uruchomienia	Zapobiega przypadkowemu włączeniu piekarnika. Gdy ta opcja jest włączona, po włączeniu piekarnika na wyświetlaczu pojawia się wskazanie „Blokada uruchomienia”. Aby korzystać z piekarnika, należy wybrać litery kodu w kolejności alfabetycznej. Dostęp do timera, funkcji zdalnego sterowania i oświetlenia możliwy jest z włączoną opcją Blokada uruchomienia.
Przypomnienie o czyszczeniu.	Włączanie i wyłączenie przypomnienia.
Wskazanie czasu	Włączanie i wyłączenie zegara.
Styl cyfrowy zegara	Zmiana formatu wyświetlanego wskazania czasu.

14.4 Podmenu opcji: Połączenia

Podmenu	Opis
Wi-Fi	Włączanie i wyłączenie: Wi-Fi.
Operacje zdalne	Włączanie i wyłączenie funkcji zdalnego sterowania. Opcja widoczna tylko po włączeniu: Wi-Fi.
Automatyczny praca w trybie sterowania zdalnego	Automatyczne uruchomienie funkcji zdalnego sterowania po naciśnięciu przycisku START. Opcja widoczna tylko po włączeniu: Wi-Fi.
Sieć	Kontrola stanu sieci i mocy sygnału: Wi-Fi.
Zapomnij sieć	Wyłączenie automatycznego nawiązywania przez piekarnik połączenia z aktualnie zapisaną siecią.

14.5 Podmenu: Konfiguracja

Podmenu	Opis
Język	Ustawia język piekarnika.
Jasność wyświetlacza	Ustawia jasność wyświetlacza.

TO PROSTE!

Podmenu	Opis
Dźwięki przycisków	Włącza i wyłącza dźwięk pól dotykowych. Nie jest możliwe wyłączenie sygnalizacji dźwiękowej dla: ①.
Głośność sygnału	Ustawia głośność dźwięku przycisków i sygnałów.
Twardość wody	Ustawia twardość wody.
Aktualna godzina	Ustawia aktualną godzinę i datę.

14.6 Podmenu opcji: Serwis

Podmenu	Opis
Tryb demonstracyjny	Kod włączenia/wyłączenia: 2468
Wersja oprogramowania	Informacje na temat wersji oprogramowania.
Zresetuj wszystkie ustawienia	Przywraca ustawienia fabryczne.

15. TO PROSTE!

Przed pierwszym użyciem należy ustawić:

Język	Jasność wyświetlacza	Dźwięki przycisków	Głośność sygnału	Twardość wody	Aktualna godzina
-------	----------------------	--------------------	------------------	---------------	------------------



Zapoznać się z podstawowymi ikonami na panelu sterowania i wyświetlaczu:

 Włączone / Wyłączone	 Menu	 Ulubione	 Wi-Fi	 Timer	 Termosonda	START / STOP
---	---	---	--	--	---	--------------

Rozpoczęcie użytkowania piekarnika				
Szybkie uruchomienie	Włączyć piekarnik i rozpocząć pieczenie z domyślnymi ustawieniami temperatury i czasu dla danej funkcji.	Krok 1	Krok 2	Krok 3
		Nacisnąć i przytrzymać: ①.	 ... — wybrać preferowaną funkcję.	Nacisnąć: START .
Szybkie wyłączenie	Wyłączenie piekarnika przy jakimkolwiek ekranie lub komunikacie	① — nacisnąć i przytrzymać, aż piekarnik się wyłączy.		

Rozpoczęcie pieczenia				
Krok 1	Krok 2	Krok 3	Krok 4	Krok 5
① — nacisnąć, aby włączyć piekarnik.	 ... — wybrać funkcję pieczenia.	°C - ustawić temperaturę.	OK — nacisnąć, aby potwierdzić.	START — nacisnąć, aby rozpocząć pieczenie.

Gotowanie na parze – Steamify			
Ustawić temperaturę. Rodzaj funkcji pieczenia parowego zależy od ustawionej temperatury.			
Para do gotowania na parze	Para do duszenia	Para do zapiekania	Para do pieczenia
50 - 100°C	105 - 130°C	135 - 150°C	155 - 230°C

Jak szybko przyrządzać potrawy				
Zaleca się korzystanie z programów automatycznych, aby szybko przyrządzać potrawy z wykorzystaniem domyślnych ustawień:				
Gotowanie wspomagane	Krok 1	Krok 2	Krok 3	Krok 4
	Nacisnąć: ①.	Nacisnąć:  .	Nacisnąć:  Gotowanie wspomagane.	Wybrać potrawę.



Korzystanie z szybkich funkcji do ustawienia czasu pieczenia

10% — wykończenie potrawy

Funkcja 10% — wykończenie potrawy umożliwia wydłużenie czasu pieczenia, gdy do zakończenia pieczenia pozostało 10% ustawionego czasu.

Aby wydłużyć czas pieczenia, należy nacisnąć **+1 min.**

Czyszczenie piekarnika z wykorzystaniem funkcji czyszczenia parowego

Krok 1 Nacisnąć: 	Krok 2 Nacisnąć: 	Krok 3 Wybrać tryb:
Czyszczenie parowe		Czyszczenie lekkich zabrudzeń
Czyszczenie parowe plus		Dokładne czyszczenie.
Odkamienianie		Czyszczenie obwodu generatora pary z osadzonego kamienia
Plukanie		Czyszczenie obwodu generatora pary po częstym korzystaniu z funkcji parowych

16. MOŻNA UŻYĆ SKRÓTU!

Poniżej przedstawiono wszystkie przydatne skróty. Można je również znaleźć w odpowiednich rozdziałach instrukcji obsługi.

Połączenie bezprzewodowe



Jak ustawić: Funkcje pieczenia

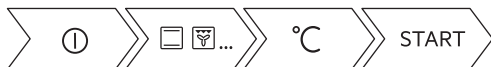

Jak ustawić: Steamify – funkcja pieczenia parowego



Jak ustawić: Gotowanie wspomagane



Jak ustawić: Czas pieczenia



Jak ustawić opóźnienie: Rozpoczęcie i zakończenie pieczenia





Jak anulować: Ustawianie timera



Obsługa urządzenia: Termosonda



17. OCHRONA ŚRODOWISKA

Materiały oznaczone symbolem  należy poddać utylizacji. Opakowanie urządzenia włożyć do odpowiedniego pojemnika w celu przeprowadzenia recyklingu. Należy zadbać o ponowne przetwarzanie odpadów urządzeń elektrycznych i elektronicznych, aby chronić środowisko naturalne oraz ludzkie zdrowie. Nie wolno wyrzucać urządzeń oznaczonych symbolem  razem z odpadami domowymi. Należy zwrócić produkt do miejscowego punktu ponownego przetwarzania lub skontaktować się z odpowiednimi władzami miejskimi.

NE GÂNDIM LA DVS

Vă mulțumim că ați achiziționat un aparat Electrolux. Ați ales un produs rezultat în urma a zeci de ani de experiență profesională și inovație. Ingenios și stilat, a fost conceput gândindu-vă la Dvs. Pentru ca să fiți asigurat că aveți toate cunoștințele necesare pentru obținerea unor rezultate extraordinare de fiecare dată când îl folosiți.

Bine ați venit la Electrolux.

Vizitați site-ul nostru pentru:



A găsi sfaturi privind utilizarea, broșuri, informații pentru depanare, service și reparații:
www.electrolux.com/support



A vă înregistra produsul pentru a beneficia de servicii mai bune:
www.registerelectrolux.com



A cumpăra accesorii, consumabile și piese de schimb originale pentru aparatul dvs.:
www.electrolux.com/shop

ASISTENȚĂ PENTRU CLIEȚI ȘI SERVICE

Utilizați întotdeauna piese de schimb originale.

Atunci când contactați Centrul nostru de service autorizat, asigurați-vă că aveți la dispoziție următoarele informații: Model, PNC, Număr de serie.

Informațiile pot fi găsite pe plăcuța cu date tehnice.

 Avertisment / Atenție - Informații privind siguranța

 Informații și sfaturi generale

 Informații privind mediul înconjurător

Ne rezervăm dreptul asupra efectuării de modificări.

CUPRINS

1. INFORMAȚII PRIVIND SIGURANȚA.....	503	2.8 Gestionarea deșeurilor după încheierea ciclului de viață al aparatului.....	508
1.1 Siguranța copiilor și a persoanelor vulnerabile.....	504	3. DESCRIEREA PRODUSULUI.....	509
1.2 Informații generale despre siguranță.....	504	3.1 Prezentare generală.....	509
2. INSTRUCȚIUNI DE SIGURANȚĂ.....	505	3.2 Accesorii.....	509
2.1 Instalarea.....	505	4. CUM SE PORNEȘTE ȘI SE OPREȘTE CUPTORUL.....	510
2.2 Conexiunea la rețeaua electrică.....	506	4.1 Panou de comandă.....	510
2.3 Utilizarea.....	507	4.2 Afișaj.....	511
2.4 Îngrijirea și curățarea.....	508	5. ÎNAINTE DE PRIMA UTILIZARE.....	513
2.5 Gătirea cu abur.....	508	5.1 Curățarea inițială	513
2.6 Iluminarea interioară.....	508		
2.7 Service.....	508		

5.2 Prima conectare.....	513	11.3 Modul de utilizare: Curățare cu abur.....	534
5.3 Conexiune wireless	513	11.4 Semnal De Reamintire La Curățare.....	535
5.4 Licențele software.....	514	11.5 Modul de utilizare: Decalcifiere..	535
5.5 Preîncălzirea inițială.....	514	11.6 Semnalul de reamintire pentru decalcifiere.....	536
5.6 Modul de setare: Duritate apă.....	515	11.7 Modul de utilizare: Clătire.....	537
6. UTILIZAREA ZILNICĂ.....	516	11.8 Semnal de reamintire pentru uscare.....	537
6.1 Modul de setare: Funcții de încălzire.....	516	11.9 Modul de utilizare: Uscare cavitate.....	537
6.2 Modul de setare Steamify - Funcție de gătire cu abur.....	516	11.10 Modul de utilizare: Golirea rezervorului.....	537
6.3 Modul de setare Gătire asistată...	518	11.11 Cum se scoate și se montează: Ușa.....	538
6.4 Funcții de gătire.....	519	11.12 Cum se înlocuiește: Bec.....	539
6.5 Note cu privire la: Aer cald umed.....	522	12. DEPANARE.....	540
7. FUNCȚIILE CEASULUI.....	522	12.1 Ce trebuie făcut dacă.....	540
7.1 Descrierea funcțiilor ceasului.....	522	12.2 Modul de gestionare: Coduri de eroare.....	542
7.2 Modul de setare: Funcțiile ceasului.....	523	12.3 Date pentru service.....	543
8. MODUL DE UTILIZARE: ACCESORII... 	524	13. EFICIENȚĂ ENERGETICĂ.....	543
8.1 Introducerea accesoriilor.....	524	13.1 Informații despre produs și Fișa cu informații despre produs*.....	543
8.2 Senzor de gătire.....	525	13.2 Economisirea energiei.....	544
9. FUNCȚII SUPLIMENTARE.....	527	14. STRUCTURA MENIULUI.....	545
9.1 Cum se salvează: Favorite.....	527	14.1 Meniu.....	545
9.2 Funcția blocare.....	528	14.2 Submeniu pentru: Curățare.....	545
9.3 Oprirea automată.....	528	14.3 Submeniu pentru: Opțiuni.....	546
9.4 Sufianta cu aer rece.....	528	14.4 Submeniu pentru: Conexiuni.....	546
10. INFORMAȚII ȘI SFATURI.....	529	14.5 Submeniu pentru: Configurare...	547
10.1 Recomandări pentru gătit.....	529	14.6 Submeniu pentru: Service.....	547
10.2 Aer cald umed.....	529	15. ESTE SIMPLU!.....	548
10.3 Aer cald umed - accesorii recomandate.....	530	16. LUAȚI-O PE SCURTĂTURĂ!.....	549
10.4 Tabelele de gătit pentru institutele de testare.....	530		
11. ÎNGRIJIREA ȘI CURĂȚAREA.....	533		
11.1 Note cu privire la curățare.....	533		
11.2 Cum se scot: Suporturile pentru raft	534		

1. ⚠ INFORMAȚII PRIVIND SIGURANȚA

Înainte de instalarea și de utilizarea aparatului, citiți cu atenție instrucțiunile furnizate. Producătorul nu este responsabil pentru nicio vătămare sau daună rezultată din instalarea sau

utilizarea incorectă. Păstrați permanent instrucțiunile într-un loc sigur și accesibil pentru o consultare ulterioară.

1.1 Siguranța copiilor și a persoanelor vulnerabile

- Copiii trebuie supravegheați pentru a vă asigura că nu se joacă cu aparatul și dispozitivele mobile My Electrolux Kitchen.
- Nu lăsați ambalajele la îndemâna copiilor și aruncați-le conform reglementărilor.
- AVERTISMENT: Nu lăsați copiii și animalele să se apropie de aparat când este în funcțiune sau când se răcește. Părțile accesibile devin fierbinți în timpul funcționării.
- Dacă aparatul are un dispozitiv de siguranță pentru copii, acesta trebuie activat.
- Copiii nu vor realiza operațiunile de curățare sau de întreținere care revin utilizatorului aparatului fără a fi supravegheați.

1.2 Informații generale despre siguranță

- Doar o persoană calificată trebuie să instaleze acest aparat și să înlocuiască cablul.
- Nu folosiți aparatul înainte de a-l instala în structura încastrată.
- Deconectați aparatul de la sursa de alimentare înainte de a efectua orice operațiune de întreținere.
- În cazul în care cablul de alimentare este deteriorat, acesta trebuie înlocuit de producător, de Centrul de service autorizat al acestuia sau de persoane cu o calificare similară pentru a se evita electrocutarea.
- AVERTISMENT: Asigurați-vă că aparatul este oprit înainte de a înlocui becul pentru a evita o posibilă electrocutare.
- AVERTISMENT: Aparatul și părțile accesibile ale acestuia devin fierbinți pe durata utilizării. Aveți grijă să nu atingeți elementele de încălzire.

- Folosiți întotdeauna mănuși de protecție pentru a scoate sau a pune în interior accesorii sau vase.
- Utilizați doar senzorul alimentar (senzorul) recomandat pentru acest aparat.
- Pentru a scoate suporturile pentru raft trebuie să trageți mai întâi de partea din față a suportului, după care să îndepărtați capătul din spate de pereții laterali. Instalați suporturile pentru raft în ordine inversă.
- Nu folosiți un aparat de curățat cu abur pentru a curăța aparatul.
- Nu folosiți substanțe abrazive dure sau raclete ascuțite de metal pentru a curăța sticla ușii deoarece acestea pot zgâria suprafața, ceea ce poate conduce la spargerea sticlei.

2. INSTRUCȚIUNI DE SIGURANȚĂ

2.1 Instalarea



AVERTISMENT!

Doar o persoană calificată trebuie să instaleze acest aparat.

- Îndepărtați toate ambalajele.
- Dacă aparatul este deteriorat, nu îl instalați sau utilizați.
- Urmați instrucțiunile de instalare furnizate împreună cu aparatul.
- Aveți întotdeauna grijă când mutați aparatul deoarece acesta este greu. Folosiți întotdeauna mănuși de protecție și încălțăminte închisă.
- Nu trageți aparatul de mâner.
- Instalați aparatul într-un loc sigur și adecvat care satisface cerințele privind instalarea.
- Respectați distanțele minime față de alte aparate și corpuri de mobilier.
- Înainte de a monta aparatul, verificați dacă ușa cuptorului se deschide fără opreliști.
- Aparatul este prevăzut cu un sistem de răcire electrică. Acesta trebuie utilizat cu alimentarea electrică.

Înălțimea minimă a dulapului (Înălțimea minimă a dulapului sub blatul de lucru)	578 (600) mm
Lățimea dulapului	560 mm
Adâncimea dulapului	550 (550) mm
Înălțimea feței aparatului	594 mm
Înălțimea spatelui aparatului	576 mm

INSTRUCȚIUNI DE SIGURANȚĂ

Lățimea feței aparatului	595 mm
Lățimea spatelui aparatului	559 mm
Adâncimea aparatului	567 mm
Adâncimea de încorporare a aparatului	546 mm
Adâncimea cu ușa deschisă	1027 mm
Dimensiunea minimă a deschiderii de ventilație. Deschiderea este poziționată pe partea din spate jos	560 x 20 mm
Lungimea cablului de alimentare electrică. Cablul este poziționat în colțul dreapta al părții din spate	1500 mm
Șuruburile de montaj	4 x 25 mm

2.2 Conexiunea la rețeaua electrică



AVERTISMENT!

Pericol de incendiu și electrocutare.

- Toate conexiunile electrice trebuie realizate de către un electrician calificat.
- Aparatul trebuie legat la o priză cu împământare.
- Asigurați-vă că parametrii de pe plăcuța cu date tehnice sunt compatibili cu valorile nominale ale sursei de alimentare.
- Utilizați întotdeauna o priză cu protecție (împământare) contra electrocutării, montată corect.
- Nu folosiți prize multiple și cabluri prelungitoare.
- Procedați cu atenție pentru a nu deteriora ștecherul și cablul de alimentare electrică. Dacă este necesară înlocuirea cablului de alimentare, acesta trebuie înlocuit numai de către Centrul de service autorizat.
- Nu lăsați cablurile de alimentare electrică să atingă sau să se afle în apropierea ușii aparatului sau a nișei de sub aparat, în special atunci când acesta funcționează sau ușa este fierbinte.
- Protecția la electrocutare a pieselor aflate sub tensiune și izolate trebuie fixată astfel încât să nu permită scoaterea ei fără folosirea unor unelte.
- Introduceți ștecherul în priză numai după încheierea procedurii de instalare. Asigurați accesul la priză după instalare.
- Dacă priza de curent prezintă jocuri, nu conectați ștecherul.
- Nu trageți de cablul de alimentare pentru a scoate din priză aparatul. Trageți întotdeauna de ștecher.
- Folosiți doar dispozitive de izolare adecvate: întrerupătoare pentru protecția liniei, siguranțe (siguranțe înfiletabile scoase din suport), contactori și declanșatori la protecția de împământare.

- Instalația electrică trebuie să fie prevăzută cu un dispozitiv de izolare, care să vă permită să deconectați aparatul de la rețea la toți polii. Dispozitivul izolator trebuie să aibă o deschidere între contacte de cel puțin 3 mm.
- Acest aparat este livrat cu un ștecăr și un cablu de alimentare electrică.

2.3 Utilizarea



AVERTISMENT!

Pericol de rănire, arsuri și electrocutare sau explozie.

- Acest aparat este destinat exclusiv pentru uz casnic (la interior).
- Nu modificați specificațiile acestui aparat.
- Verificați dacă orificiile de ventilație nu sunt blocate.
- Nu lăsați aparatul nesupravegheat în timpul funcționării.
- Dezactivați aparatul după fiecare întrebuințare.
- Procedați cu atenție la deschiderea ușii aparatului atunci când aparatul este în funcțiune. Se poate degaja aer fierbinte.
- Nu acționați aparatul având mâinile umede sau când acesta este în contact cu apa.
- Nu aplicați presiune asupra ușii deschise.
- Nu utilizați aparatul ca suprafață de lucru sau ca loc de depozitare.
- Deschideți ușa aparatului cu atenție. Utilizarea unor ingrediente cu conținut de alcool poate determina prezența aburilor de alcool în aer.
- Nu lăsați scântelele sau flăcările deschise să intre în contact cu aparatul atunci când deschideți ușa.
- Produsele inflamabile sau obiectele umezite cu produse inflamabile nu trebuie introduse în aparat, nici puse alături sau deasupra acestuia.
- Nu faceți publică parola dvs. de Wi-Fi.



AVERTISMENT!

Pericol de deteriorare a aparatului.

- Pentru a preveni deteriorarea sau decolorarea emailului:
 - nu puneți vase sau alte obiecte în aparat direct pe baza acestuia.
 - nu puneți folie din aluminiu direct pe baza cavității aparatului.
 - nu puneți apă direct în aparatul fierbinte.
 - nu țineți vase umede și alimente în interior după încheierea gătirii.
 - procedați cu atenție la demontarea sau instalarea accesoriilor.
- Decolorarea emailului sau a oțelului inoxidabil nu are niciun efect asupra funcționării aparatului.
- Folosiți o cratiță adâncă pentru prăjiturile însirocate. Sucurile de fructe lasă pete care pot fi permanente.
- Acest aparat poate fi utilizat numai pentru gătire. Nu trebuie utilizat în alte scopuri, de exemplu pentru încălzirea camerei.
- Gătiți întotdeauna cu ușa cuptorului închisă.
- Dacă aparatul este instalat în spatele unui panou de mobilă (de ex. o ușă), asigurați-vă că ușa nu se închide niciodată atunci când aparatul funcționează. Căldura și umezeala se pot acumula în spatele panoului închis de mobilă ceea ce produce daune aparatului, unității carcasi sau podelei. Nu închideți panoul de mobilă dacă aparatul nu s-a răcit complet după utilizare.

2.4 Îngrijirea și curățarea



AVERTISMENT!

Pericol de rănire, incendiu sau de deteriorare a aparatului.

- Înainte de a efectua operațiile de întreținere, dezactivați aparatul și scoateți ștecherul din priză.
- Verificați dacă aparatul s-a răcit. Există riscul de spargere a panourilor de sticlă.
- Înlocuiți imediat panourile de sticlă ale ușii dacă acestea sunt deteriorate. Contactați Centrul de service autorizat.
- Aveți grijă atunci când îndepărtați ușa aparatului. Ușa este grea!
- Curățați regulat aparatul pentru a preveni deteriorarea materialului de la suprafață.
- Curățați aparatul cu o lavetă moale, umedă. Utilizați numai detergenți neutri. Nu folosiți produse abrazive, bureți abrazivi, solvenți sau obiecte metalice.
- Dacă folosiți un spray pentru cuptor, respectați instrucțiunile de siguranță de pe ambalajul acestuia.

2.5 Gătirea cu abur



AVERTISMENT!

Pericol de arsuri și de deteriorare a aparatului.

- Aburul eliberat poate provoca arsuri:
 - Procedați cu atenție la deschiderea ușii aparatului atunci când funcția este activată. Poate ieși abur.
 - Deschideți cu grijă ușa aparatului după utilizarea gătitului cu abur.

2.6 Iluminarea interioară



AVERTISMENT!

Pericol de electrocutare.

- Referitor la becul (becurile) din acest produs și becurile de schimb vândute separat: Aceste becuri sunt concepute pentru a suporta situațiile fizice extreme din aparatele electrocasnice, cum ar fi cele de temperatură, vibrație, umiditate sau au rolul de a semnaliza informații privitoare la starea operațională a aparatului. Acestea nu sunt destinate utilizării în alte aplicații și nu sunt adecvate pentru iluminarea camerelor din locuință.
- Folosiți exclusiv becuri cu aceleași specificații.

2.7 Service

- Pentru a repara aparatul contactați Centrul de service autorizat.
- Utilizați numai piese de schimb originale.

2.8 Gestionarea deșeurilor după încheierea ciclului de viață al aparatului



AVERTISMENT!

Pericol de vătămare sau sufocare.

- Deconectați aparatul de la sursa de alimentare electrică.
- Tăiați cablul de alimentare electrică chiar de lângă aparat și aruncați-l.

- Scoateți încuietoarea ușii pentru a nu permite copiilor sau animalelor de companie să rămână blocați în aparat.

3. DESCRIEREA PRODUSULUI

3.1 Prezentare generală

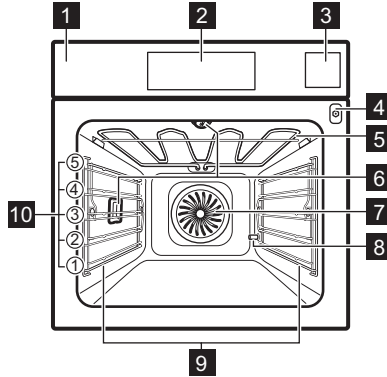

- 1** Panou de comandă
- 2** Afișaj
- 3** Sertar pentru apă
- 4** Priză pentru senzorul de gătire
- 5** Element de încălzire
- 6** Bec
- 7** Ventilator
- 8** Ieșire pentru țeava de decalcifiere
- 9** Suport pentru raft, detașabil
- 10** Poziții raft

3.2 Accesorii

Raft sârmă

Pentru veselă, forme pentru prăjituri, fripturi.

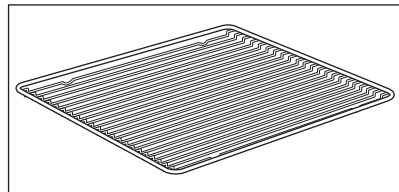

CUM SE PORNEȘTE ȘI SE OPREȘTE CUPTORUL

Tavă de gătit

Pentru prăjituri și biscuiți.

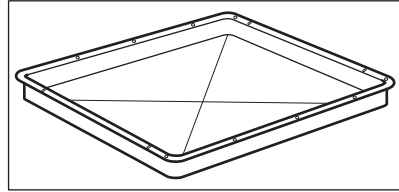

Cratiță

Pentru coacere și frigere sau ca tavă pentru grăsimi.

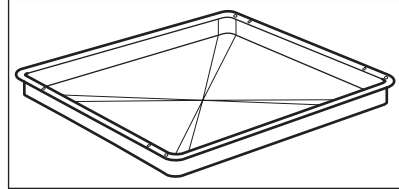

Senzor de gătire

Pentru a măsura temperatura din interiorul mâncării.

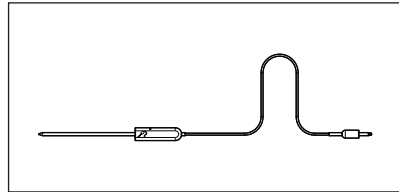

Ghidaje telescopice

Pentru a introduce și a scoate mai ușor tăvile și raftul de sârmă.

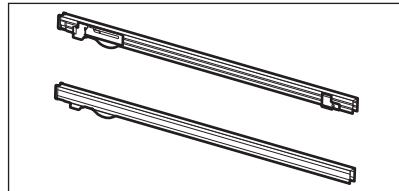

Set pentru gătit cu abur

Un recipient neperforat și un recipient pentru alimente perforat.

Setul pentru gătit cu abur scoate din alimente apa rezultată de la condensare pe durata gătirii cu abur. Folosiți-l pentru prepararea legumelor, peștelui și a pieptului de pui. Setul nu este adecvat pentru preparatele care trebuie introduse în apă, de ex. orez, mămăligă, paste.

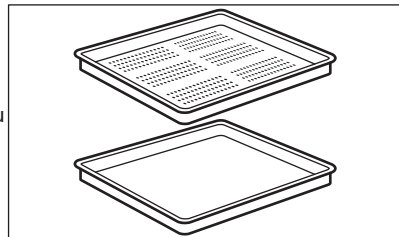

4. CUM SE PORNEȘTE ȘI SE OPREȘTE CUPTORUL

4.1 Panou de comandă

CUM SE PORNEȘTE ȘI SE OPREȘTE CUPTORUL

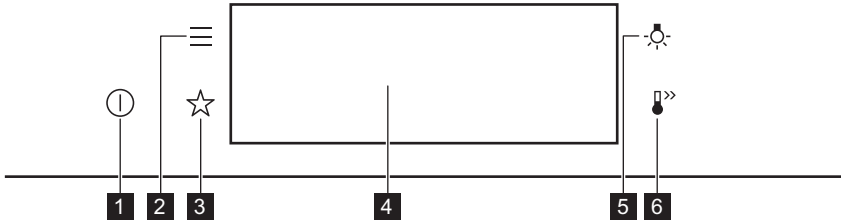

1	Pornit / Oprit	Apăsați lung pentru a porni și a opri cuptorul.
2	Meniu	Listează funcțiile cuptorului.
3	Favorite	Listează setările favorite.
4	Afișaj	Afișează setările curente ale cuptorului.
5	Comutator bec	Pentru a porni și a opri becul.

 <p>Apăsați butonul</p>	 <p>Mutare</p>	 <p>Apăsați lung</p>
Atingeți suprafața cu vârful degetului.	Glisați vârful degetului pe suprafață.	Atingeți suprafața timp de 3 secunde.

4.2 Afișaj

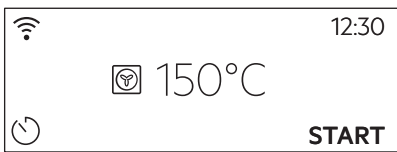
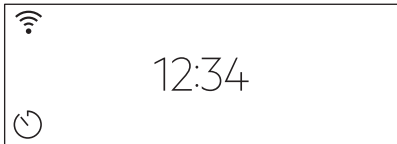

	După pornire, afișajul prezintă ecranul principal cu funcția de gătire și temperatura implicită.
	Dacă nu folosiți cuptorul 2 minute, afișajul intră în așteptare.

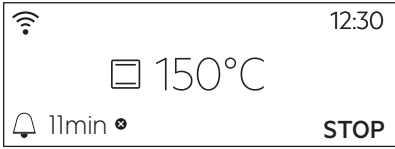
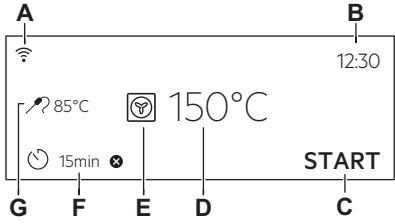
CUM SE PORNEȘTE ȘI SE OPREȘTE CUPTORUL



	<p>Atunci când gătiți, afișajul prezintă funcțiile setate și alte opțiuni disponibile.</p>
	<p>Afișajul este setat cu numărul maxim de funcții.</p> <ul style="list-style-type: none"> A. Wi-Fi B. Timpul C. START/STOP D. Temperatură E. Funcții de încălzire F. Cronometru G. Senzor de gătire (doar la modelele selectate)

Indicatorii afișajului



Indicatori de bază - pentru a naviga pe afișaj.

<p>OK Pentru confirmarea selecției / setării.</p>	<p> Pentru a reveni la nivelul anterior din meniu.</p>	<p> Pentru a anula ultima acțiune.</p>	<p> Pentru a porni și a opri opțiunile.</p>
--	---	---	--

Sonor alarmă indicatorii funcției - când durata setată pentru gătit se încheie, este emis semnalul sonor.

<p> Funcția este pornită.</p>	<p> Funcția este pornită. Gătirea se oprește automat.</p>	<p> Alarma sonoră este oprită.</p>
--	--	---

Indicatoare cronometru

<p> Pentru a seta funcția: Pornire întârziată.</p>	<p> Pentru anularea setării.</p>
---	---

Wi-Fi indicatorul - cuptorul poate fi conectat la Wi-Fi.

<p> Wi-Fi conexiunea este pornită.</p>

5. ÎNAINTE DE PRIMA UTILIZARE



AVERTISMENT!

Consultați capitolele privind siguranța.

5.1 Curățarea inițială

Pasul 1	Pasul 2	Pasul 3
Scoateți toate accesoriile din cuptor și suporturile pentru raftul mobil.	Curățați cuptorul și accesoriile cu o lavetă moale, apă caldă și un detergent neutru.	Puneți în cuptor accesoriile și suporturile raftului detașabil.

5.2 Prima conectare

Afișajul indică mesajul de bun venit după prima conectare.

Trebuie să setați: Limba, Luminozitate display, Tonul de la taste, Volum la apăsare taste, Duritate apă, Timpul.

5.3 Conexiune wireless

Pentru a conecta cuptorul, aveți nevoie de:

- Rețea wireless cu conexiune la Internet.
- Dispozitiv mobil conectat la rețeaua dvs. wireless.

Pasul 1	Descărcați aplicația pentru mobil My Electrolux Kitchen și urmați instrucțiunile pentru pașii următori.
Pasul 2	Porniți cuptorul.
Pasul 3	Apăsați: . Selectați: Setări / Conexiuni
Pasul 4	- glisați sau apăsați pentru a porni: Wi-Fi.
Pasul 5	Modulul wireless al cuptorului pornește în 90 de sec.

Luați-o pe scurtătură!



ÎNAINTE DE PRIMA UTILIZARE

Frecvența	2.4 GHz WLAN	5 GHz WLAN
	2400 - 2483,5 Mhz	5150 - 5350 MHz 5470 - 5725 MHz
Protocol	IEEE 802.11b DSSS, 802.11g/n OFDM	IEEE 802.11 a/n OFDM
Putere maximă	EIRP < 20 dBm (100 mW)	EIRP < 23 dBm (200 mW)
Modul Wi-Fi	NIU5-50	

Frecvență Bluetooth	2400 - 2483,5 Mhz
Protocol	LE: DSSS
Putere maximă	EIRP < 4 dBm (2.5 mW)

Statele membre UE care sunt acoperite de dispoziția Directivei 2014/53/EU: Belgia, Bulgaria, Republica Cehă, Danemarca, Germania, Estonia, Irlanda, Grecia, Spania, Franța, Croația, Italia, Cipru, Letonia, Lituania, Luxemburg, Ungaria, Malta, Olanda, Austria, Polonia, Portugalia, România, Slovenia, Slovacia, Finlanda, Suedia., Norvegia, Elveția, Marea Britanie, Turcia.

5.4 Licențele software

Software-ul din acest produs conține componente care se bazează pe software-ul gratuit și open source. Electrolux recunoaște și mulțumește pentru contribuțiile comunităților de open software și robotică la proiectul de dezvoltare.

Pentru a accesa codul sursă al acestor componente software deschise și deschise ale căror condiții de licență necesită publicare și pentru a vedea informațiile complete privind drepturile de autor și termenii de licență aplicabile, vă rugăm să vizitați: <http://electrolux.opensoftwarerepository.com> (folder NUI5).

5.5 Preîncălzirea inițială



Preîncălziți cuptorul gol înainte de a-l folosi prima dată.

Etapa 1	Scoateți din cuptor toate accesoriile și suporturile pentru raftul mobil.
Etapa 2	Setați temperatura maximă a funcției: <input type="checkbox"/> Lăsați cuptorul să funcționeze timp de 1 oră.



Preîncălziți cuptorul gol înainte de a-l folosi prima dată.





Etapa 3

Setați temperatura maximă a funcției: 
Lăsați cuptorul să funcționeze timp de 15 min.



i Cuptorul poate emite un miros și fum în timpul pre-încălzirii. Asigurați-vă că încăperea este ventilată.

5.6 Modul de setare: Duritate apă

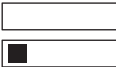

Atunci când conectați cuptorul la sursa de curent trebuie să setați duritatea apei. Folosiți hârtia de test furnizată împreună cu setul pentru gătit cu abur.

			
Pasul 1	Pasul 2	Pasul 3	Pasul 4
Puneți hârtia de test în apă timp de aproximativ 1 secundă. Nu puneți hârtia de test sub jet de apă de la robinet.	Scuturați hârtia de test pentru a îndepărta excesul de apă.	După 1 min, verificați duritatea apei cu tabelul de mai jos.	Setați nivelul durității apei: Meniu / Setări / Configurare / Duritate apă.
i Culoarea hârtiei de test continuă să se modifice. Nu verificați duritatea apei mai târziu de 1 min după testare.			
Puteți modifica nivelul durității apei din meniu: Setări / Configurare / Duritate apă.			

Tabelul indică intervalele durității apei (dH) cu nivelul corespunzător de depuneri de Calciu și clasificarea apei. Reglați nivelul durității apei conform tabelului.

Duritate apă		Hârtie de test	Depunere de calciu (mmol/l)	Depunere de calciu (mg/l)	Clasificarea apei
Nivel	dH				
1	0 - 7		0 - 1,3	0 - 50	duritate mica
2	8 - 14		1,4 - 2,5	51 - 100	duritate moderată

UTILIZAREA ZILNICĂ

Duritate apă		Hârtie de test	Depunere de calciu (mmol/l)	Depunere de calciu (mg/l)	Clasificarea apei
Nivel	dH				
3	15 - 21		2,6 - 3,8	101 - 150	dură
4	≥22		≥ 3,9	≥151	foarte dură

Când duritatea apei de la robinet este 4, umpleți sertarul pentru apă cu apă plată îmbuteliată.

6. UTILIZAREA ZILNICĂ



AVERTISMENT!

Consultați capitolele privind siguranța.

6.1 Modul de setare: Funcții de încălzire

Pasul 1	Porniți cuptorul. Afișajul indică funcția de gătire implicită.
Pasul 2	Apăsați simbolul funcției de gătire pentru a intra în submeniu.
Pasul 3	Selectați funcția de gătire și apăsați: OK . Afișajul indică: temperatura.
Pasul 4	Setare: temperatura. Apăsați: OK .
Pasul 5	Apăsați: START . Senzor de gătire - puteți conecta senzorul în orice moment înainte sau în timpul gătirii.
STOP - apăsați pentru a opri funcția de gătire.	
Pasul 6	Opriți cuptorul.

Luați-o pe scurtătură!



6.2 Modul de setare Steamify - Funcție de gătire cu abur

Pasul 1	Porniți cuptorul. Selectați simbolul funcției de gătire și apăsați-l pentru a intra în submeniu.	
Pasul 2	Apăsați  . Setează funcția de gătire cu abur.	
Pasul 3	Apăsați: OK. Afișajul indică setările pentru temperatură.	
Pasul 4	Setați temperatura. Tipul de funcție de gătire cu abur depinde de temperatura setată.	
Abur pentru gătire cu abur 50 - 100°C	Pentru gătitul la abur a legumelor, cerealelor, legumelor, fructelor de mare, terrinelor și deserturilor mici.	
Abur pentru fierbere 105 - 130°C	Pentru gătitul fripturii și cărnii înăbușite sau a peșteului, carne și pasăre, precum și prăjituri cu brânză și caserole.	
Abur pentru rumenire 135 - 150°C	Pentru carne, tocănițe, legume umplute, pește și gratinări. Datorită combinației de abur și căldură, carnea capătă o textură suculentă și fragedă, având în același timp o crustă crocantă. Dacă setați cronometrul, funcția grill pornește automat în ultimele minute ale procesului de gătit pentru a gratina delicat preparatul.	
Abur pentru coacere și prăjire 155 - 230°C	Pentru preparate fripte și coapte din carne, pește, pasăre, patiserie cu umplutură, tarte, briose, gratinări, legume și preparate de brutărie. Dacă setați cronometrul și introduceți alimentul pe primul nivel, funcția căldură jos pornește automat în ultimele minute ale procesului de gătit pentru a vă oferi un preparat crocant la bază.	
Pasul 5	Apăsați: OK.	
Pasul 6	Apăsați capacul sertarului pentru apă pentru a-l deschide.	

UTILIZAREA ZILNICĂ

Pasul 7	Umpleți sertarul pentru apă cu apă rece la nivelul maxim (aproximativ 950 ml) până când semnalul acustic este emis sau mesajul apare pe afișaj. Cantitatea de apă este suficientă pentru aproximativ 50 de minute. Nu umpleți sertarul pentru apă peste capacitatea sa maximă. Există riscuri de scurgere a apei, supraplin și deteriorări ale mobilei. <div style="border: 1px solid black; padding: 5px;"> AVERTISMENT! Utilizați doar apă rece de la robinet. Nu utilizați apă filtrată (demineralizată) sau distilată. Nu utilizați alte lichide. Nu turnați lichide inflamabile sau care conțin alcool în sertarul pentru apă.</div>
Pasul 8	Împingeți sertarul pentru apă la loc în poziția sa inițială.
Pasul 9	Apăsați: START . Aburul apare după circa 2 min. Când cuptorul atinge temperatura setată, este emis semnalul sonor.
Pasul 10	Când sertarul pentru apă rămâne fără apă, este emis un semnal. Reumpleți sertarul pentru apă.
Pasul 11	Opriti cuptorul.
Pasul 12	Goliți sertarul pentru apă după terminarea gătirii. Consultați capitolul „Îngrijirea și curățarea”, Golirea rezervorului.
Pasul 13	Apa reziduală se poate condensa în cavitate. După gătire, deschideți cu atenție ușa cuptorului. După ce cuptorul s-a răcit, uscați cavitatea cu o lavetă moale.

Luați-o pe scurtătură!



6.3 Modul de setare Gătire asistată



Fiecare preparat din acest submeniu are o funcție și temperatură recomandate. Puteți regla timpul și temperatura.

Pentru anumite preparate, puteți găti și cu:

- Stab. auto a greutatii
- Senzor de gătire

Gradul până la care este gătit un preparat:

- În sânge sau Suculent
- Mediu
- Bine făcut sau Bine facut





Pasul 1	Porniți cuptorul.
Pasul 2	Apăsați:  .
Pasul 3	Apăsați:  . Accesați: Gătire asistată.
Pasul 4	Alegeți un preparat sau un tip de aliment.
Pasul 5	Apăsați: START .

Luțai-o pe scurtătura!





6.4 Funcții de gătire





STANDARD



Funcția de încălzire	Utilizare
 Grill	Pentru frigerea la grătar a bucăților subțiri de alimente și pentru pâine prăjită.
 Gătire intensiva	Pentru a frige bucăți mari de carne sau pui cu os pe o poziție a raftului. Pentru gratinare și rumenire.
 Aer cald cu ventilație	Pentru a coace simultan pe până la trei poziții ale raftului și pentru a deshidrata alimentele. Setează temperatura cu 20 - 40 °C mai jos decât pentru încălzire sus și jos.
 Preparate congelate	Pentru a găti mâncăruri semipreparate crocante cum ar fi cartofi prăjiți, cartofi wedge sau rulouri crocante.

UTILIZAREA ZILNICĂ





Funcția de încălzire	Utilizare
 Încalzire sus și jos	Pentru a coace și frige alimentele pe o singură poziție a raftului.
 Funcție Pizza	Pentru a coace pizza. Pentru rumenire intensivă și crocant la bază.
 Încalzire jos	Pentru a coace prăjituri crocante la bază și pentru a conserva alimentele.

SPECIALITĂȚI



Funcția de încălzire	Utilizare
 Conservare	Pentru conservarea legumelor (de exemplu murături).
 Dezhidratare	Pentru a usca fructe, legume și ciuperci feliate.
 Încalzire farfurii	Pentru a pre-încălzi farfuriile înainte de servire.
 Decongelare	Pentru a decongela alimente (legume și fructe). Timpul necesar decongelării depinde de cantitatea și mărimea preparatelor congelate.
 Au Gratin	Pentru preparate precum lasagna sau cartofi gratinați. Pentru gratinare și rumenire.

Funcția de încălzire	Utilizare
 Gătire la temp. scăzută	Pentru prepararea fripturilor fragede și suculente.
 Menține cald	Pentru a păstra mâncarea caldă.
 Aer cald umed	Această funcție este concepută să economisească energia în timpul gătitului. Atunci când folosiți această funcție, temperatura din cavitate poate fi diferită de temperatura setată. Este folosită căldura reziduală. Nivelul de căldură poate fi redus. Pentru mai multe informații, consultați capitolul „Utilizarea zilnică”, Note cu privire la: Aer cald umed.

ABUR

Funcția de încălzire	Utilizare
 Steamify	Folosiți aburul pentru gătire cu abur, gătit înăbușit, rumenire delicată, coacere și frigere.
 Regenerare cu abur	Reîncălzirea cu abur a mâncării împiedică uscarea la suprafață. Căldura este distribuită în mod delicat și uniform, ceea ce permite recuperarea gustului și aromei mâncării ca atunci când a fost preparată. Această funcție poate fi folosită pentru a re-încălzi alimentele direct pe o farfurie. Puteți re-încălzi simultan mai multe farfurii, folosind diferite poziții ale farfuriilor.
 Coacere pâine	Folosiți această funcție pentru a prepara pâine și chifle cu rezultate asemănătoare profesioniștilor, în ceea ce privește textura crocantă, culoarea și strălucirea crustei.
 Dospire aluaturi	Pentru a grăbi creșterea aluatului cu drojdie. Acesta previne uscarea suprafeței aluatului și menține elasticitatea sa.
 Gătire cu abur	Pentru gătirea la abur a legumelor, garniturilor, peștelui

FUNȚIILE CEASULUI

Funcția de încălzire	Utilizare
 Umiditate ridicată	Funcția este adecvată pentru gătitul preparatelor delicate, cum ar fi creme custard, tarte, terrine și pește.
 Umiditate scăzută	Funcția este adecvată pentru carne roșie, pasăre, meniuri la cuptor și tocănițe. Datorită combinației de abur și căldură, carnea capătă o textură fragedă și suculentă, având în același timp o crustă crocantă.

6.5 Note cu privire la: Aer cald umed

Această funcție a fost folosită pentru conformarea cu clasa de eficiență energetică și cerințele de ecodesign în conformitate cu UE 65/2014 și UE 66/2014. Teste conform EN 60350-1.

Ușa cuptorului trebuie închisă pe durata gătirii pentru a nu întrerupe funcția astfel încât cuptorul să funcționeze cu cea mai ridicată eficiență energetică posibilă.

Atunci când folosiți această funcție, becul se stinge automat după 30 de sec.

Pentru instrucțiuni de gătit consultați capitolul „Informații și sfaturi”, Aer cald umed. Pentru recomandări generale privind economia de energie, consultați capitolul „Eficiența energetică”, Economisirea energiei.

7. FUNȚIILE CEASULUI

7.1 Descrierea funcțiilor ceasului

Funcția ceas	Aplicație
Durată gătit	Pentru a seta durata gătirii. Maximul este 23 h 59 min.
Acțiunea de finalizare	Pentru a seta ce se întâmplă când cronometrul termină numărătoarea.
Pornire întârziată	Pentru a amâna pornirea și/sau terminarea gătirii.
Extindere timp	Pentru a extinde durata gătirii.
Reamintire	Pentru a seta o numărătoare inversă. Maximul este 23 h 59 min. Această funcție nu are niciun efect asupra operării cuptorului.
Cronometru numărătoare directă	Monitorizează durata de rulare a funcției. Cronometru numărătoare directă - îl puteți porni și opri.

7.2 Modul de setare: Funcțiile ceasului

Cum se setează ceasul	
Pasul 1	Apăsați: Timpul.
Pasul 2	Setarea timpului. Apăsați: OK.

Modul de setare a timpului de gătire	
Pasul 1	Alegeți funcția de gătire și setați temperatura.
Pasul 2	Apăsați:  .
Pasul 3	Setarea timpului. Apăsați: OK.

Luăți-o pe scurtătură!



Cum se alege opțiunea de final	
Pasul 1	Alegeți funcția de gătire și setați temperatura.
Pasul 2	Apăsați:  .
Pasul 3	Setați timpul de gătire.
Pasul 4	Apăsați: ● ● ● .
Pasul 5	Apăsați: Acțiunea de finalizare.
Pasul 6	Alegeți opțiunea preferată: Acțiunea de finalizare.
Pasul 7	Apăsați: OK. Repetați acțiunea până când afișajul prezintă ecranul principal.

MODUL DE UTILIZARE: ACCESORII

Cum se efectuează pornire întârziată a gătirii	
Pasul 1	Setați funcția de gătire și temperatura.
Pasul 2	Apăsați:  .
Pasul 3	Setați timpul de gătire.
Pasul 4	Apăsați: ● ● ● .
Pasul 5	Apăsați: Pornire întârziată.
Pasul 6	Alegeți valoarea.
Pasul 7	Apăsați: OK. Repetați acțiunea până când afișajul prezintă ecranul principal.

Modul de extindere a duratei gătirii
Când a mai rămas 10% din timpul de gătire și mâncarea pare să nu fie gata, puteți să extindeți durata gătirii. De asemenea, puteți modifica funcția de gătire.
Apăsați +1min pentru a extinde durata gătitului.

Cum se schimbă setările cronometrului	
Pasul 1	Apăsați:  .
Pasul 2	Setați valoarea cronometrului.
Pasul 3	Apăsați: OK.
Puteți modifica timpul setat în orice moment al gătirii.	

8. MODUL DE UTILIZARE: ACCESORII

8.1 Introducerea accesoriilor

O mică proeminență în partea de sus crește siguranța. Proeminențele sunt, de asemenea, dispozitive anti-răsturnare. Muchia ridicată din jurul raftului împiedică alunecarea vaselor de pe raft.

Raft sârmă:

Împingeți raftul între șinele de ghidaj ale suportului raftului .

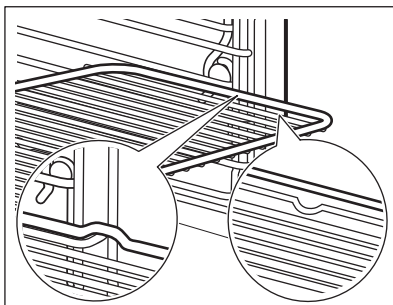

Tavă de gătit /Cratiță adâncă:

Împingeți tava între șinele de ghidaj ale nivelului raftului.

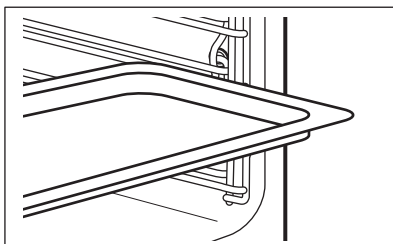

Raft sârmă, Tavă de gătit /Cratiță adâncă:

Împingeți tava între barele de ghidaj ale suportului raftului și raftul de sârmă deasupra barelor de ghidaj.

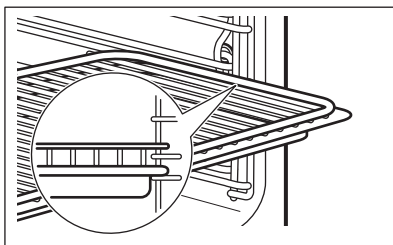

8.2 Senzor de gătire

Senzor de gătire- măsoară temperatura din interiorul alimentului. Se poate folosi cu fiecare funcție de gătire.

Există două temperaturi care trebuie setate:



Temperatura cuptorului: minim 120°C.



Temperatura zonei de mijloc.



MODUL DE UTILIZARE: ACCESORII

Pentru rezultate optime de gătire:

Ingredientele trebuie să fie la temperatura camerei.	Nu se va utiliza pentru preparate lichide.	În timpul gătirii trebuie să rămână în preparat.
--	--	--

Cuptorul calculează un timp aproximativ pentru sfârșitul gătirii. Aceasta depinde de cantitatea de alimente, funcția setată la cuptor și de temperatură.

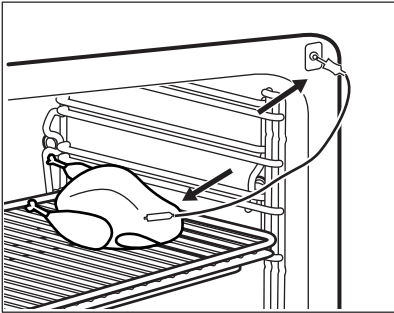
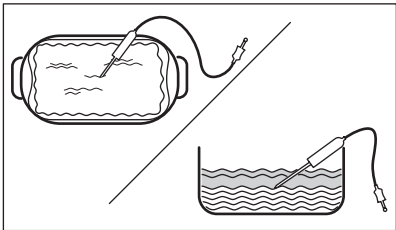
Modul de utilizare: Senzor de gătire

Pasul 1	Porniți cuptorul.
Pasul 2	Setați o funcție de încălzire și, dacă este necesar, temperatura cuptorului.
Pasul 3	Introduceți: Senzor de gătire.
Carne, pasăre și pește	Tocănițe
Introduceți vârful Senzor de gătire în mijlocul bucății de carne, pește, în cea mai grosă parte, dacă este posibil. Asigurați-vă că cel puțin 3/4 din Senzor de gătire se află în interiorul preparatului.	Introduceți vârful Senzor de gătire exact în mijlocul caserolei. Senzor de gătire trebuie să rămână într-un loc fix în timpul gătirii. Folosiți un ingredient solid pentru a realiza acest lucru. Utilizați marginea vasului de copt pentru a susține mânerul din silicon al Senzor de gătire. Vârful Senzor de gătire nu trebuie să atingă fundul vasului de copt.
	
Pasul 4	Introduceți Senzor de gătire în priză din partea frontală a cuptorului. Afișajul indică temperatura curentă a: Senzor de gătire.
Pasul 5	 - apăsați pentru a seta temperatura zonei de mijloc a senzorului.

Pasul 6	<ul style="list-style-type: none"> ● ● ● - apăsați pentru a seta opțiunea preferată: • Sonor alarmă - - când mâncarea ajunge la temperatura zonei de mijloc, este emis un semnal. • Sonor alarmă și terminare gătire - când mâncarea ajunge la temperatura zonei de mijloc, este emis un semnal și cuptorul se oprește.
Pasul 7	Selectați opțiunea și apăsați în mod repetat: OK pentru a accesa ecranul principal.
Pasul 8	Apăsați: START . Când alimentul atinge temperatura setată, este emis semnalul sonor. Puteți alege să opriți sau să continuați gătitul pentru a vă asigura că mâncarea este bine făcută.
Pasul 9	Scoateți conectorul Senzor de gătit din priză și preparatul din cuptor. <div style="border: 1px solid black; padding: 5px; margin-top: 10px;">  AVERTISMENT! Pericol de arsuri deoarece Senzor de gătit devine fierbinte. Aveți grijă atunci când îl deconectați și îl scoateți din mâncare. </div>



Luăți-o pe scurtătură!



9. FUNCȚII SUPLIMENTARE

9.1 Cum se salvează: Favorite

Puteți salva setările favorite, cum ar fi funcția de gătit, durata gătirii, temperatura sau funcția de curățare. Puteți salva 3 setări favorite.

Pasul 1	Porniți cuptorul.
Pasul 2	Selectați setarea preferată.
Pasul 3	Apăsați:  . Selectați: Favorite.
Pasul 4	Selectați: Salvare setări curente.
Pasul 5	Apăsați + pentru a adăuga setarea la lista de: Favorite. Apăsați OK .
<p> - apăsați pentru a reseta setarea.</p> <p> - apăsați pentru a anula setarea.</p>	



9.2 Funcția blocare

Această funcție previne schimbarea accidentală a funcției de gătire.

Pasul 1	Porniți cuptorul.
Pasul 2	Setați o funcție de gătire.
Pasul 3	☆, ⏸ - apăsați în același timp pentru a porni funcția.
Pentru a opri funcția blocare, repetați pasul 3.	

9.3 Oprirea automată

Din motive de siguranță, cuptorul se oprește după o perioadă dacă o funcție de gătire este activă și nu modificați nicio setare.

 (°C)	 (h)
30 - 115	12.5
120 - 195	8.5
200 - 230	5.5

Oprirea automată nu funcționează cu aceste funcții: Iluminare cuptor, Senzor de gătire, Timp de terminare, Gătire la temp. scăzută.

9.4 Suflanta cu aer rece

Atunci când cuptorul funcționează, suflanta cu aer rece pornește automat pentru a menține reci suprafețele cuptorului. Dacă opriți cuptorul, suflanta cu aer rece continuă să funcționeze până când cuptorul se răcește.

10. INFORMAȚII ȘI SFATURI

10.1 Recomandări pentru gătit



Temperatura și duratele de gătire din tabele au rol consultativ. Acestea depind de rețete și de calitatea și cantitatea ingredientelor utilizate.

Cuptorul dumneavoastră poate să aibă un alt comportament la coacere/frigere față de cuptorul de până acum. Tabelele de mai jos prezintă setările recomandate pentru temperatură, durata gătirii și poziția raftului pentru anumite tipuri de alimente.

Dacă nu puteți găsi setările pentru o rețetă specială, căutați alta similară.





Pentru mai multe recomandări de gătire, consultați tabelele de gătit de pe site-ul nostru web. Pentru a găsi Sfaturile la gătire, consultați numărul PNC de pe plăcuța cu datele tehnice aflată pe cadrul frontal al cavității cuptorului.

10.2 Aer cald umed

Pentru cele mai bune rezultate, respectați sugestiile din tabelul de mai jos.





		 (°C)		 (min)
Rulouri dulci, 16 bucăți	tavă de gătit sau tavă de colectare	180	2	25 - 35
Ruladă	tavă de gătit sau tavă de colectare	180	2	15 - 25
Pește întreg, 0,2 kg	tavă de gătit sau tavă de colectare	180	3	15 - 25
Prăjituri, 16 bucăți	tavă de gătit sau tavă de colectare	180	2	20 - 30
Pricomigdale, 24 bucăți	tavă de gătit sau tavă de colectare	160	2	25 - 35
Brioșe, 12 bucăți	tavă de gătit sau tavă de colectare	180	2	20 - 30
Pateuri sărate, 20 bucăți	tavă de gătit sau tavă de colectare	180	2	20 - 30

INFORMAȚII ȘI SFATURI

		 (°C)		 (min)
Fursecuri, 20 bucăți	tavă de gătit sau tavă de colectare	140	2	15 - 25
Mini tarte, 8 bucăți	tavă de gătit sau tavă de colectare	180	2	15 - 25

10.3 Aer cald umed - accesoriile recomandate







Folosiți forme și recipiente în culori închise, fără reflexie. Acestea absorb mai bine căldura decât vasele deschise la culoare și cu reflexie.

			
Tigaie de pizza	Tavă de copt	Ramekin-uri	Tavă rotundă pentru tarte
Culoare închisă, fără reflexie Diametru de 28 cm	Culoare închisă, fără reflexie Diametru de 26 cm	Vitroceramică Diametru de 8 cm, înălțime de 5 cm	Culoare închisă, fără reflexie Diametru de 28 cm

10.4 Tabelele de gătit pentru institutele de testare





Informații pentru institutele de testare

Teste conforme cu: EN 60350, IEC 60350.

 COACERE PE UN SINGUR NIVEL. Coacerea în forme				
		 (°C)	 (min)	
Pandișpan fără grăsimi	Aer cald cu ventilație	140 - 150	35 - 50	2
Pandișpan fără grăsimi	Încalzire sus și jos	160	35 - 50	2



COACERE PE UN SINGUR NIVEL. Coacerea în forme





		 (°C)	 (min)	
Plăcintă cu mere, 2 forme Ø20 cm	Aer cald cu ventilatie	160	60 - 90	2
Plăcintă cu mere, 2 forme Ø20 cm	Încalzire sus si jos	180	70 - 90	1



COACERE PE UN SINGUR NIVEL. Biscuiți







Utilizați raftul de pe al treilea nivel.

		 (°C)	 (min)
Biscuit sfărâmicios / Patiserie	Aer cald cu ventilatie	140	25 - 40
Biscuit sfărâmicios / Patiserie, preîncălziți cuptorul gol	Încalzire sus si jos	160	20 - 30
Prăjituri mici, 20 bucăți pe tavă, preîncălziți cuptorul gol	Aer cald cu ventilatie	150	20 - 35
Prăjituri mici, 20 bucăți pe tavă, preîncălziți cuptorul gol	Încalzire sus si jos	170	20 - 30

INFORMAȚII ȘI SFATURI



COACERE PE MAI MULTE NIVELURI. Biscuiți

		 (°C)	 (min)	
Biscuit sfărâmișos / Patiserie	Aer cald cu ventilatie	140	25 - 45	1 / 4
Prăjituri mici, 20 bucăți pe tavă, preîncălziți cuptorul gol	Aer cald cu ventilatie	150	23 - 40	1 / 4
Pandișpan fără grăsimi	Aer cald cu ventilatie	160	35 - 50	1 / 4







GRĂTAR



Preîncălziți cuptorul gol timp de 5 minute.



Grătar cu setarea maximă a temperaturii.

		 (min)	
Pâine prăjită	Grill	1 - 3	5
Friptură de vită, întoarceți la jumătatea duratei de gătit	Grill	24 - 30	4







Informații pentru instituttele de testare

Teste pentru funcția: Gătire cu abur.

Teste conform cu IEC 60350.



Setați temperatura la 100 °C.

	 Recipient (Gastro- norm)	 (kg)		 (min)	
Broccoli, pre-încălziți cup-torul gol	1 x 2/3 perforat	0,3	3	8 - 9	Puneți tava de gătit pe primul nivel al raftului.
Broccoli, pre-încălziți cup-torul gol	1 x 2/3 perforat	max.	3	10 - 11	Puneți tava de gătit pe primul nivel al raftului.
Mazăre, congelată	2 x 2/3 perforat	2 x 1,5	2 și 4	Până când temperatura din locul cel mai rece ajunge la 85°C.	Puneți tava de gătit pe primul nivel al raftului.

11. ÎNGRIJIREA ȘI CURĂȚAREA



AVERTISMENT!

Consultați capitolele privind siguranța.

11.1 Note cu privire la curățare



Agenți de curățare

Curățați partea din față a cuptorului cu o lavetă moale, apă caldă și un detergent neutru.

Folosiți o soluție de curățare pentru curățarea suprafețelor metalice.

Curățați petele cu un detergent neutru.

ÎNGRIJIREA ȘI CURĂȚAREA

 Utilizarea zilnică	Curățați cavitatea după fiecare utilizare. Acumularea de grăsimi sau de orice alte reziduuri poate produce un incendiu.
	Nu țineți alimentele în cuptor pentru mai mult de 20 de minute. Uscați cavitatea cu o lavetă moale după fiecare utilizare.

 Accesoriile	Curățați toate accesoriile după fiecare utilizare și uscați-le. Folosiți o lavetă moale cu apă caldă și un detergent neutru. Nu curățați accesoriile în mașina de spălat vase.
	Nu curățați accesoriile anti-aderente folosind un agent de curățare abraziv sau obiecte cu muchii ascuțite.

11.2 Cum se scot: Suporturile pentru raft

Scoateți suporturile raftului pentru a curăța cuptorul.

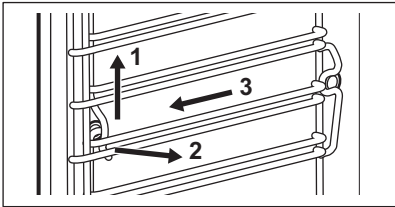
Etapa 1	Opriti cuptorul și așteptați să se răcească.	
Etapa 2	Trageți suporturile raftului cu grijă în sus afară din agățătoria față.	
Etapa 3	Trageți capătul din față al suportului pentru raft și îndepărtați-l de peretele lateral.	
Etapa 4	Scoateți suportul din agățătoria din spate.	
Instalați suporturile pentru raft în ordine inversă.		

11.3 Modul de utilizare: Curățare cu abur

Înainte de a începe:		
Opriti cuptorul și așteptați să se răcească.	Scoateți toate accesoriile și suporturile rafturilor detașabile.	Curățați baza cavității și ușa de sticlă de la interior cu o lavetă moale, apă caldă și un detergent neutru.
Etapa 1	Umpleți sertarul pentru apă la nivelul maxim până când semnalul este emis sau mesajul apare pe afișaj.	

Etapa 2	Selectați: Meniu / Curățare.	
Funcție	Descriere	Durata
Curățare cu abur	Curățare ușoară	30 min
Curățare cu abur plus	Curățare normală Pulverizați un detergent în cavitate.	75 min
Etapa 3	Apăsați START . Urmați instrucțiunile de pe afișaj. La terminarea curățării este emis un semnal sonor.	
Etapa 4	Pentru a opri semnalul, apăsați orice simbol.	
 Atunci când funcția este activă, becul este stins.		

La terminarea curățării:

Oprii cuptorul.	După ce cuptorul s-a răcit, uscați cavitatea cu o lavetă moale.	Lăsați deschisă ușa cuptorului și așteptați până când cavitatea este uscată.
-----------------	---	--

11.4 Semnal De Reamintire La Curățare

Atunci când apare reamintirea, este necesară curățarea.
Utilizați funcția: Curățare cu abur plus.

11.5 Modul de utilizare: Decalcifiere

Înainte de a începe:		
Oprii cuptorul și așteptați să se răcească.	Scoateți toate accesoriile din cuptor.	Verificați dacă sertarul pentru apă este gol.

Durata primei părți: circa 100 min	
Pasul 1	Puneți cratița adâncă pe prima poziție a raftului.
Pasul 2	Turnați 250 ml de agent de decalcifiere în sertarul pentru apă.

ÎNGRIJIREA ȘI CURĂȚAREA

Pasul 3	Umpleți cu apă restul sertarului pentru apă la nivelul maxim până când semnalul este emis sau mesajul apare pe afișaj.
Pasul 4	Selectați: Meniu / Curățare.
Pasul 5	Porniți funcția și urmați instrucțiunile de pe afișaj. Începe prima parte a decalcifierii.
Pasul 6	După terminarea primei părți, goliți cratița adâncă și puneți-o înapoi pe prima poziție a raftului.
Durata celei de-a doua părți: circa 35 min	
Pasul 7	Umpleți cu apă restul sertarului pentru apă la nivelul maxim până când semnalul este emis sau mesajul apare pe afișaj.
Pasul 8	Când funcția se termină, scoateți cratița adâncă.
① Atunci când funcția este activă, becul este stins.	

Când decalcifierea se încheie:

Opriți cuptorul.	După ce cuptorul s-a răcit, uscați cavitatea cu o lavetă moale.	Lăsați deschisă ușa cuptorului și așteptați până când cavitatea este uscată.
① Dacă rămân în cuptor reziduuri de calcar după ce s-a făcut decalcifierea, afișajul solicită repetarea procedurii.		

11.6 Semnalul de reamintire pentru decalcifiere

Există două semnale de reamintire care vă solicită să decalcificați cuptorul. Nu puteți dezactiva semnalul de reamintire pentru decalcifiere.

Tip	Descriere
Reamintire discretă	Vă recomandă decalcifierea cuptorului.
Reamintire insistentă	Vă obligă să decalcificați cuptorul. Dacă nu decalcificați cuptorul atunci când este pornit semnalul insistent de reamintire, funcțiile cu abur sunt dezactivate.

11.7 Modul de utilizare: Clătire

Înainte de a începe:	
Oprii cuptorul și așteptați să se răcească.	Scoateți toate accesoriile din cuptor.
Pasul 1	Puneți cratița adâncă pe prima poziție a raftului.
Pasul 2	Umpleți sertarul pentru apă cu apă la nivelul maxim până când semnalul este emis sau mesajul apare pe afișaj.
Pasul 3	Selectați: Meniu / Curățare / Clătire. Durată: aproximativ 30 min
Pasul 4	Porniți funcția și urmați instrucțiunile de pe afișaj.
Pasul 5	Când funcția se termină, scoateți cratița adâncă.
 Atunci când funcția este activă, becul este stins.	

11.8 Semnal de reamintire pentru uscare

După gătitul cu o funcție de gătit cu abur, afișajul solicită uscarea cuptorului. Apăsăți pe DA pentru a usca cuptorul.

11.9 Modul de utilizare: Uscare cavitate

Folosiți-o după gătitul cu o funcție de gătit cu abur sau curățare cu abur pentru a usca cavitatea.

Etapa 1	Verificați dacă cuptorul s-a răcit.
Etapa 2	Scoateți toate accesoriile.
Etapa 3	Selectați meniul: Curățare / Uscare cavitate.
Etapa 4	Urmați instrucțiunile de pe ecran.

11.10 Modul de utilizare: Golirea rezervorului

Folosiți-o după gătitul cu funcția de gătit cu abur pentru a îndepărta resturile de apă din sertarul pentru apă.

Înainte de a începe:	
Oprii cuptorul și așteptați să se răcească.	Scoateți toate accesoriile din cuptor.

Pasul 1	Puneți cratița adâncă pe prima poziție a raftului.
Pasul 2	Selectați: Meniu / Curățare / Golirea rezervorului. Durata: 6 min
Pasul 3	Porniți funcția și urmați instrucțiunile de pe afișaj.
Pasul 4	Când funcția se termină, scoateți cratița adâncă.
 Atunci când funcția este activă, becul este stins.	

11.11 Cum se scoate și se montează: Ușa

Puteți scoate ușa și panourile de sticlă de la interior pentru a le curăța. Numărul panourilor de sticlă este diferit în funcție de model.



AVERTISMENT!

Ușa este grea.



ATENȚIE!

Manevrați sticla cu grijă, în special în preajma marginilor panoului frontal. Sticla se poate sparge.

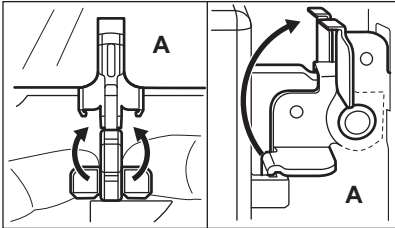
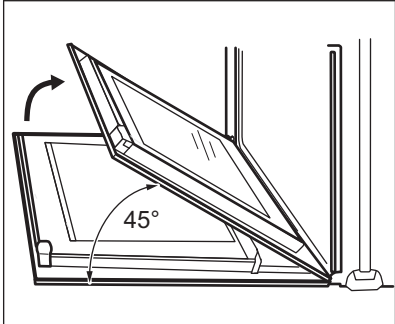
Pasul 1	Deschideți ușa complet.	
Pasul 2	Ridicați și apăsați pârghiile de fixare (A) de pe cele două balamale ale ușii.	
Pasul 3	Închideți ușa cuptorului până la prima poziție de deschidere (la un unghi de aproximativ 45°). Țineți ușa cu o mână de fiecare parte și îndepărtați-o de cuptor la un unghi îndreptat în sus. Puneți ușa cu partea exterioară în jos pe o lavetă moale așezată pe o suprafață stabilă.	

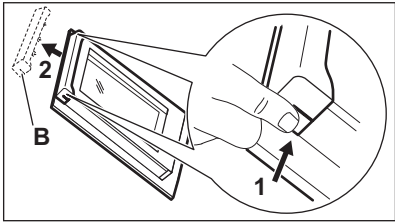
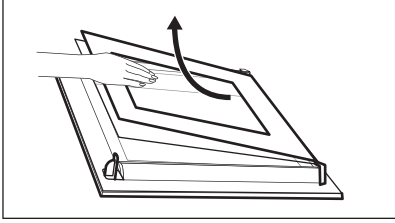
Pasul 4	Țineți garnitura ușii (B) pe partea superioară a ușii de ambele părți și apăsați-o către interior pentru a elibera clema.	
Pasul 5	Trageți garnitura ușii spre față pentru a o scoate.	
Pasul 6	Țineți panourile de sticlă ale ușii de marginea superioară unul câte unul și trageți-le în sus din ghidaj.	
Pasul 7	Curățați panoul de sticlă cu apă și săpun. Uscați cu grijă panoul de sticlă. Nu curățați panourile de sticlă în mașina de spălat vase.	
Pasul 8	După curățare urmați pașii de mai sus în ordine inversă.	
Pasul 9	Mai întâi instalați panoul mai mic, apoi cel mare și ușa. Asigurați-vă că panourile de sticlă sunt introduse în poziția corectă, în caz contrar suprafața ușii se poate supraîncălzi.	

11.12 Cum se înlocuiește: Bec



AVERTISMENT!
Pericol de electrocutare.
Becul poate fi fierbinte.

Înainte de a schimba becul:		
Etapa 1	Etapa 2	Etapa 3
Opriti cuptorul. Așteptați până când cuptorul este rece.	Deconectați cuptorul de la sursa de alimentare electrică.	Puneți o lavetă pe fundul cavității.

DEPANARE

Becul de sus

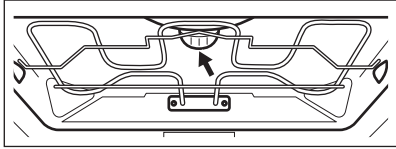
Etapa 1	Rotiți capacul de sticlă și scoateți-l.	
Etapa 2	Îndepărtați inelul din metal și curățați capacul de sticlă.	
Etapa 3	Înlocuiți becul cu un bec adecvat rezistent la o căldură de 300 °C.	
Etapa 4	Montați inelul din metal pe capacul de sticlă și instalați-l.	

Bec lateral

Etapa 1	Scoateți suportul din stânga al raftului pentru a avea acces la bec.
Etapa 2	Utilizați o șurubelniță imbus 20 pentru a scoate capacul.
Etapa 3	Scoateți și curățați cadrul metalic și garnitura.
Etapa 4	Înlocuiți becul cu un bec adecvat rezistent la o căldură de 300 °C.
Etapa 5	Instalați cadrul din metal și garnitura. Strângeți șuruburile.
Etapa 6	Instalați suportul din stânga al rafturilor.



12. DEPANARE



AVERTISMENT!

Consultați capitolele privind siguranța.

12.1 Ce trebuie făcut dacă...

 Cuptorul nu pornește sau nu se încălzește	
 Cauză posibilă	 Soluție
Cuptorul nu este conectat la o sursă electrică sau este conectat incorect.	Verificați dacă cuptorul este conectat corect la sursa de curent.



Cuptorul nu pornește sau nu se încălzește



Cauză posibilă



Soluție

Ceasul este nereset.

Setați ceasul, pentru detalii consultați capitolul „Funcțiile ceasului”, Modul de setare: Funcțiile ceasului.

Ușa nu este închisă corect.

Închideți ușa complet.

Siguranța este arsă.

Verificați dacă siguranța este cauza problemei. Dacă reapare problema cu siguranța, contactați un electrician calificat.

Dispozitivul Blocare acces copii de la cuptor este activat.

Consultați capitolul „Meniu”, Submeniu pentru: Opțiuni.



Componente



Descriere



Soluție

Becul este ars.

Înlocuiți becul, pentru detalii consultați capitolul „Îngrijirea și curățarea”, Cum se înlocuiește: Bec.

Pana de curent întrerupe întotdeauna curățarea. Repetați curățarea dacă a fost întreruptă de o pană de curent.



Probleme cu semnalul Wi-Fi





Cauză posibilă



Soluție

Probleme cu semnalul wireless al rețelei.



Verificați rețeaua wireless și routerul. Reporniți routerul.

 Probleme cu semnalul Wi-Fi	
 Cauză posibilă	 Soluție
S-a instalat un router nou sau configurația acestuia s-a schimbat.	Pentru a configura cuptorul și dispozitivul mobil din nou, consultați capitolul „Înainte de prima utilizare”, Conexiunea wireless.
Semnalul rețelei wireless este slab.	Mutați routerul cât mai aproape de cuptor posibil.
Semnalul wireless este întrerupt de un aparat cu microunde pus în apropierea cuptorului.	Opriiți aparatul cu microunde.



12.2 Modul de gestionare: Coduri de eroare

Când apar erorile software, afișajul prezintă mesajul de eroare.

În această secțiune veți găsi lista cu probleme pe care le puteți gestiona singuri.

 Codul și descrierea	 Soluție
F111 - Senzor de gătire nu este introdus corect în priză.	Introduceți complet Senzor de gătire în priză.
F240, F439 - câmpurile tactile de pe afișaj nu funcționează corect.	Curățați suprafața afișajului. Asigurați-vă că nu există mizerie pe câmpurile tactile.
F601 - există o problemă cu semnalul Wi-Fi.	Verificați conexiunea la rețea. Consultați capitolul „Înainte de prima utilizare”, Conexiunea wireless.
F604 - prima conectare la Wi-Fi a eșuat.	Opriiți cuptorul și porniți-l pentru a încerca din nou. Consultați capitolul „Înainte de prima utilizare”, Conexiunea wireless.
F908 - sistemul cuptorului nu se poate conecta la panoul de comandă.	Opriiți și porniți din nou cuptorul.

Când unul dintre aceste mesaje de eroare continuă să apară pe afișaj, înseamnă că un subsistem defect a fost dezactivat. Într-o astfel de situație, contactați dealerul sau un Centru de service autorizat. Dacă apare una dintre aceste erori, restul funcțiilor cuptorului vor continua să opereze ca de obicei.

 Codul și descrierea	 Soluție
F602, F603 - Wi-Fi nu este disponibil.	Oprțiți și porniți din nou cuptorul.

12.3 Date pentru service

Dacă nu puteți găsi singur o soluție, adresați-vă comerciantului sau unui Centru de service autorizat.

Datele necesare centrului de service se găsesc pe plăcuța cu date tehnice. Aceasta este amplasată pe cadrul frontal din interiorul cuptorului. Nu scoateți plăcuța cu date tehnice din interiorul cuptorului.

Vă recomandăm să notați datele aici:	
Model (MOD.)
Codul numeric al produsului (PNC)
Numărul de serie (S.N.)

13. EFICIENȚĂ ENERGETICĂ

13.1 Informații despre produs și Fișa cu informații despre produs*

Numele furnizorului	Electrolux
Identificarea modelului	COB8S39WZ 944032032 EOB8S39WX 944032009 EOB8S39WZ 944032027 KOBBS39WX 944032007
Indexul de eficiență energetică	61.9
Clasa de eficiență energetică	A++
Consumul de energie cu o încărcătură standard, modul convențional	1.09 kWh/ciclu
Consumul de energie cu o încărcătură standard, modul de ventilație	0.52 kWh/ciclu
Numărul de incinte	1

Sursa de căldură	Energie electrică	
Volum	70 l	
Tipul cuptorului	Cuptor încastrat	
Masă	COB8S39WZ	37.0 kg
	EOB8S39WX	36.5 kg
	EOB8S39WZ	37.0 kg
	KOBBS39WX	37.0 kg

* Pentru Uniunea Europeană conform cu Reglementările UE 65/2014 și 66/2014.
Pentru Republica Belarus conform cu STB 2478-2017, Anexa G; STB 2477-2017, Anexele A și B.
Pentru Ucraina conform cu 568/32020.

Clasa de eficiență energetică nu se aplică pentru Rusia.

EN 60350-1 - Aparate de gătit electrocasnice - Partea 1: Game, cuptoare, cuptoare cu abur și grătare - Metode de măsurare a performanței.

13.2 Economisirea energiei



Cuptorul dispune de unele funcții care vă ajută la economisirea energiei în timpul procesului zilnic de gătit.

Asigurați-vă că ușa cuptorului este închisă în timpul funcționării cuptorului. Nu deschideți ușa cuptorului prea des în timpul gătirii. Mențineți curată garnitura ușii și asigurați-vă că este bine fixată în poziție.

Folosiți vase din metal pentru a îmbunătăți economia de energie.

Când este posibil, nu preîncălziți cuptorul înainte de a găti.

Faceți pauze cât mai mici între două coaceri atunci când pregătiți câteva preparate simultan.

Gătitul cu ventilator

Atunci când este posibil, folosiți funcțiile de gătit cu ventilator pentru a economisi energie.

Căldura reziduală

Dacă este activat un program cu selectare Durată sau Sfârșit și durata de gătit este mai mare de 30 de min, elementele de încălzire se opresc automat mai devreme la unele funcții ale cuptorului.

Ventilatorul și becul continuă să funcționeze. Atunci când opriți cuptorul, afișajul prezintă căldura reziduală. Căldura poate fi utilizată pentru menținerea alimentelor calde.

Când durata gătirii este mai mare de 30 de min, reduceți temperatura cuptorului cu cel puțin 3 - 10 min înainte de a termina gătitul. Căldura reziduală din interiorul cuptorului va continua să gătească.

Folosiți căldura reziduală pentru a încălzi alte preparate.

Menținerea caldă a alimentelor

Alegeți setarea pentru cea mai mică temperatură posibilă pentru a folosi căldura reziduală și menține o mâncare caldă. Indicatorul căldurii reziduale sau al temperaturii apare pe afișaj.

Gătirea cu becul stins

Opriti becul pe durata gătirii. Porniți-l doar atunci când este necesar.

Aer cald umed

Funcție concepută să economisească energia în timpul gătirii.

Atunci când folosiți această funcție, becul se stinge automat după 30 de sec. Puteți aprinde din nou becul, însă această acțiune va reduce economiile de energie estimate.

14. STRUCTURA MENIULUI

14.1 Meniu

Apăsați  pentru a deschide Meniu.

Element din meniu		Utilizare
Gătire asistată		Listează programele automate.
Curățare		Listează programele de curățare.
Favorite		Listează setările favorite.
Opțiuni		Pentru a seta configurația cuptorului.
Setări	Conexiuni	Pentru a seta configurarea rețelei.
	Configurare	Pentru a seta configurația cuptorului.
	Service	Indică versiunea software și configurația.

14.2 Submeniu pentru: Curățare

Submeniu	Aplicație
Uscare cavitate	Procedura pentru uscarea cavității de condensul rămas după folosirea funcțiilor cu abur.
Golirea rezervorului	Procedură pentru eliminarea apei reziduale din sertarul pentru apă după utilizarea funcțiilor cu abur.
Curățare cu abur	Curățare ușoară.

STRUCTURA MENIULUI

Submeniu	Aplicație
Curățare cu abur plus	Curățare profundă.
Decalcifiere	Curățarea depunerilor de calcar din circuitul instalației de producere a aburului.
Clătire	Procedură pentru clătirea și curățarea circuitului instalației de producere a aburului după utilizarea frecventă a funcțiilor cu abur.

14.3 Submeniu pentru: Opțiuni

Submeniu	Utilizare
Iluminare cuptor	Aprinde și stinge becul.
Blocare acces copii	Previne activarea accidentală a cuptorului. Când opțiunea este pornită, textul „Blocare acces copii” apare pe afișaj când porniți cuptorul. Pentru a permite utilizarea cuptorului, alegeți literele din cod în ordine alfabetică. Accesul la cronometru, utilizarea de la distanță și becul este posibil cu Blocare acces copii.
Semnal De Reamintire La Curățare	Pornește și oprește reamintirea.
Indicare timp	Pornește și oprește ceasul.
Stil ceas digital	Schimbă formatul indicării timpului afișat.

14.4 Submeniu pentru: Conexiuni

Submeniu	Descriere
Wi-Fi	Pentru activare și dezactivare: Wi-Fi.
Operatii de la distanta	Pentru a activa și dezactiva telecomanda. Opțiune disponibilă doar după ce porniți: Wi-Fi.

Submeniu	Descriere
Operațiune de telecomandă automată	Pentru a începe automat operarea de la distanță după apăsarea START. Opțiune disponibilă doar după ce porniți: Wi-Fi.
Rețea	Pentru a verifica starea rețelei și puterea semnalului pentru: Wi-Fi.
Dezactiveaza rețeaua	Pentru a dezactiva conectarea automată a rețelei curente cu cuptorul.

14.5 Submeniu pentru: Configurare

Submeniu	Descriere
Limba	Setează limba cuptorului.
Luminozitate display	Setează luminozitatea afișajului.
Tonul de la taste	Pornește și oprește tonul câmpurilor tactile. Nu este posibilă oprirea tonului pentru: ①.
Volum la apăsare taste	Setează volumul tonurilor și semnalelor de la taste.
Duritate apă	Setează duritatea apei.
Timpul	Setează ora și data curentă.

14.6 Submeniu pentru: Service

Submeniu	Descriere
Modul demo	Codul de activare / dezactivare: 2468
Versiunea software	Informații despre versiunea software.
Resetati toate opțiunile	Restabilește setările din fabrică.

15. ESTE SIMPLU!



Înainte de prima utilizare trebuie să setați:

Limba	Luminozitate display	Tonul de la taste	Volum la apă-sare taste	Duritate apă	Timpul
-------	----------------------	-------------------	-------------------------	--------------	--------



Familiarizați-vă cu pictogramele de bază de pe panoul de comandă și afișaj:

 Pornit / Oprit	 Meniu	 Favorite	 Wi-Fi	 Cronometru	 Senzor de gătire	START / STOP
--	---	--	---	--	--	--------------

Începeți să folosiți cuptorul

Pornire rapidă	Porniți cuptorul și începeți gătitul cu temperatura și durata implicită pentru funcție.	Pasul 1	Pasul 2	Pasul 3
		Apăsați lung: 	 ... - selectați funcția preferată.	Apăsați: START .
Oprește cuptorul în orice moment, din orice ecran sau mesaj.		 - apăsați lung până când cuptorul se stinge.		

Începeți gătitul

Pasul 1	Pasul 2	Pasul 3	Pasul 4	Pasul 5
 - apăsați pentru a porni cuptorul.	 ... - selectați funcția de gătit.	°C - setați temperatura .	OK - apăsați pentru a confirma.	START - apăsați pentru a porni gătitul.

Gătire la abur - Steamify

Setați temperatura. Tipul de funcție de gătit cu abur depinde de temperatura setată.

Abur pentru gătit cu abur	Abur pentru fierbere	Abur pentru rumenire	Abur pentru coacere și prăjire
50 - 100°C	105 - 130°C	135 - 150°C	155 - 230°C

Aflați cum să gătiți rapid

Folosiți programele automate sau aplicația pentru a găti rapid un preparat cu setările predefinite:

Gătire asistată	Pasul 1	Pasul 2	Pasul 3	Pasul 4
	Apăsați: ①.	Apăsați: ≡.	Apăsați: ✂ Gătire asistată.	Alegeți preparatul.

Pentru a seta durata de gătit folosiți funcțiile rapide

10% Ajutor finisare

Folosiți 10% Ajutor finisare pentru a adăuga o extindere de timp când a mai rămas 10% din durata gătirii.

Pentru a prelungi durata de gătit apăsați **+1min.**

Curățați cuptorul cu Curățarea cu abur

Pasul 1	Pasul 2	Pasul 3
Apăsați ≡	Apăsați m/	Alegeți modul:
Curățare cu abur		Pentru curățare ușoară.
Curățare cu abur plus		Pentru curățare profundă.
Decalcifiere		Pentru curățarea depunerilor de calcar din circuitul instalației de producere a aburului.
Clătire		Pentru clătirea și curățarea circuitului instalației de producere a aburului după utilizarea frecventă a funcțiilor cu abur.

16. LUAȚI-O PE SCURTĂTURĂ!

Aici puteți vedea toate scurtăturile utile. Le puteți găsi și în capitolele dedicate din manualul utilizatorului.

Conexiune wireless



LUAȚI-O PE SCURTĂTURĂ!

Modul de setare Funcții de încălzire



Modul de setare Steamify - Gătirea cu o funcție de încălzire cu abur



Modul de setare Gătire asistată



Modul de setare Durată gătire



Întârzierea: Pornirea și terminarea gătirii





Anularea: Setarea cronometrului



Modul de utilizare: Senzor de gătire



17. INFORMAȚII PRIVIND MEDIUL

Reciclați materialele marcate cu simbolul . Pentru a recicla ambalajele, acestea trebuie puse în containerele corespunzătoare. Ajutați la protejarea mediului și a sănătății umane și la reciclarea deșeurilor din aparatele electrice și electrocasnice. Nu aruncați aparatele marcate cu acest simbol  împreună cu deșeurile menajere. Returnați produsul la centrul local de reciclare sau contactați administrația orașului dvs.

МИСЛИМО НА ВАС

Хвала што сте купили Electrolux уређај. Изабрали сте производ који са собом доноси деценије стручног рада и иновација. Генијалан је, елегантан и осмишљен имајући у виду ваше потребе. Будите уверени да ћете при сваком коришћењу добити изванредне резултате.

Добро дошли у Electrolux.

Посетите наш сајт да:



Прибавите савете за коришћење, брошуре и информације за решавање проблема, сервис и поправку:

www.electrolux.com/support



Региструјте производ ради боље услуге:

www.registerelectrolux.com



Купите прибор, потрошни материјал и оригиналне резервне делове за свој уређај:

www.electrolux.com/shop

КОРИСНИЧКА ПОДРШКА И СЕРВИС

Увек користите оригиналне резервне делове.

Када контактирате овлашћени сервисни центар, водите рачуна да код себе имате следеће податке: Модел, број производа, серијски број.

Подаци могу да се пронађу на плочици са техничким карактеристикама.

 Упозорење/опрез – информације о безбедности

 Опште информације и савети

 Информације о животној средини

Задржано право измена.

САДРЖАЈ

1. ИНФОРМАЦИЈЕ О БЕЗБЕДНОСТИ.....552	2.8 Одлагање.....557
1.1 Безбедност деце и осетљивих особа.....553	3. ОПИС ПРОИЗВОДА..... 558
1.2 Опште мере безбедности.....553	3.1 Општи приказ..... 558
2. БЕЗБЕДНОСНА УПУТСТВА..... 554	3.2 Прибор.....558
2.1 Монтажа.....554	4. КАКО СЕ УКЉУЧУЈЕ И ИСКЉУЧУЈЕ РЕРНА..... 559
2.2 Прикључење на електричну мрежу..... 555	4.1 Командна табла..... 559
2.3 Употреба.....556	4.2 Дисплеј.....560
2.4 Нега и чишћење.....557	5. ПРЕ ПРВЕ УПОТРЕБЕ.....562
2.5 Кување на пари.....557	5.1 Прво чишћење562
2.6 Унутрашње осветљење.....557	5.2 Прво прикључивање.....562
2.7 Услуга..... 557	5.3 Бежична веза562

5.4 Софтверске лиценце.....	563	11.2 Како да извадите: Подршке за решетке.....	583
5.5 Иницијално предгревање.....	564	11.3 Како да користите: Чишћење паром.....	583
5.6 Како да подесите: Тврдоћа воде.....	564	11.4 Подсетник за чишћење.....	584
6. СВАКОДНЕВНА УПОТРЕБА.....	565	11.5 Како да користите: Уклањање каменца.....	584
6.1 Како да подесите: Функције загревања.....	565	11.6 Подсетник за уклањање каменца.....	585
6.2 Како да подесите: Steamify - функције загревања на пари.....	566	11.7 Како да користите: Испирање.....	586
6.3 Како да подесите: Потпомогнута припрема.....	567	11.8 Подсетник за сушење.....	586
6.4 Функције загревања.....	568	11.9 Како да користите: Сушење.....	586
6.5 Напомене у вези са: Влажно печење уз вентилатор.....	571	11.10 Како да користите: Пажњење резервоара.....	586
7. ФУНКЦИЈЕ САТА.....	571	11.11 Како да скинете и монтирате: Врата.....	587
7.1 Опис функција сата.....	571	11.12 Како да замените: Лампица.....	588
7.2 Како да подесите: Функције сата.....	572	12. РЕШАВАЊЕ ПРОБЛЕМА.....	589
8. КАКО ДА КОРИСТИТЕ: ПРИБОР.....	574	12.1 Шта учинити ако.....	590
8.1 Убацивање прибора.....	574	12.2 Како да поступате у случају: Кодови грешке.....	591
8.2 Температурни сензор.....	574	12.3 Подаци о сервисирању.....	592
9. ДОДАТНЕ ФУНКЦИЈЕ.....	576	13. ЕНЕРГЕТСКА ЕФИКАСНОСТ.....	592
9.1 Како да сачувате: Омиљено.....	576	13.1 Информације о производу и Лист са информацијама о производу*.....	592
9.2 Контролна брава.....	577	13.2 Уштеда енергије.....	593
9.3 Аутоматско искључивање.....	577	14. СТРУКТУРА МЕНИЈА.....	594
9.4 Вентилатор за хлађење.....	577	14.1 Мени.....	594
10. КОРИСНИ САВЕТИ.....	578	14.2 Подмени за: Чишћење.....	594
10.1 Препоруке у вези са печењем.....	578	14.3 Подмени за: Опције.....	595
10.2 Влажно печење уз вентилатор.....	578	14.4 Подмени за: Везе.....	595
10.3 Влажно печење уз вентилатор - препоручени прибор.....	579	14.5 Подмени за: Конфигурација.....	596
10.4 Табеле кувања за институте за тестирање.....	579	14.6 Подмени за: Сервисирање.....	596
11. НЕГА И ЧИШЋЕЊЕ.....	582	15. ЛАКО ЈЕ!.....	597
11.1 Напомене у вези са чишћењем.....	582	16. ПОЋИТЕ ПРЕЧИЦОМ!.....	598

1. ⚠ ИНФОРМАЦИЈЕ О БЕЗБЕДНОСТИ

Пре инсталације и коришћења уређаја, пажљиво прочитајте приложено упутство. Произвођач није одговоран за било какве повреде или штету које су

резултат неисправне инсталације или употребе. Чувајте упутство за употребу на безбедном и приступачном месту за будуће коришћење.

1.1 Безбедност деце и осетљивих особа

- Децу треба контролисати како се не би играла са уређајем и мобилним уређајима са My Electrolux Kitchen.
- Држите сву амбалажу даље од деце и одложите је на одговарајући начин.
- УПОЗОРЕЊЕ: Постарајте се да деца и кућни љубимци не буду близу уређаја док уређај ради или се расхлађује. Доступни делови постају врели током употребе.
- Ако овај апарат има уређај за безбедност деце, треба га активирати.
- Деца не смеју да обављају чишћење и корисничко одржавање уређаја без надзора.

1.2 Опште мере безбедности

- Само квалификована особа може да монтира овај уређај и замени кабл.
- Не користите овај уређај пре него што га уградите.
- Искључите уређај из струје пре било каквог одржавања.
- Уколико је кабл за напајање оштећен, њега мора да замени произвођач, одговарајући Овлашћени сервисни центар или лица сличне квалификације, како би се избегла опасност од електрицитета.
- УПОЗОРЕЊЕ: Уверите се да је уређај искључен пре него што замените сијалицу како бисте избегли могућност да дође до електричног шока.
- УПОЗОРЕЊЕ: Уређај и његови доступни делови могу бити врели током коришћења. Треба бити пажљив како би се избегло додиривање грејних елемената.

БЕЗБЕДНОСНА УПУТСТВА

- Увек користите заштитне рукавице кад вадите прибор или посуђе из рерне или их стављате у рерну.
- Користите само температурни сензор (сензор температуре у средини печеног меса) који је препоручен за овај уређај.
- Да бисте уклонили шине за подршку решетки прво повуците предњи део шина за подршку а затим задњи део од бочних зидова. Постављање шина за подршку решетке врши се обрнутим редоследом.
- Немојте користити парочистач за чишћење уређаја.
- Немојте користити груба абразивна средства за чишћење или оштре металне сунђере за чишћење стаклених врата јер они могу изгребати површину због чега може доћи до распрскавања стакла.

2. БЕЗБЕДНОСНА УПУТСТВА

2.1 Монтажа



УПОЗОРЕЊЕ!

Само квалификована особа може да инсталира овај уређај.

- Уклоните комплетну амбалажу.
- Немојте да инсталирате или користите оштећен уређај.
- Придржавајте се упутстава за монтирање које сте добили уз уређај.
- Увек водите рачуна приликом померања уређаја зато што је тежак. Увек користите заштитне рукавице и затворену обућу.
- Не вуците уређај за ручицу.
- Инсталирајте уређај на сигурно и прикладно место које испуњава захтеве за инсталацију.
- Неопходно је придржавати се минималног растојања од других уређаја и кухињских елемената.
- Пре монтаже уређаја, проверите да ли се врата пећнице отварају без задршке.
- Овај уређај је опремљен системом за електрично хлађење. Мора се употребљавати са извором електричног напајања.

Минимална висина кухињског елемента (минимална висина елемента испод радне плоче)	578 (600) мм
Ширина кухињског елемента	560 мм
Дубина кухињског елемента	550 (550) мм

Висина предње стране уређаја	594 мм
Висина задње стране уређаја	576 мм
Ширина предње стране уређаја	595 мм
Ширина задње стране уређаја	559 мм
Дубина уређаја	567 мм
Дубина уграђеног уређаја	546 мм
Дубина са отвореним вратима	1027 мм
Минимална величина вентилационог отвора. Отвор постављен на доњој задњој страни	560 x 20 мм
Дужина кабла за напајање. Кабл је постављен у десном углу са задње стране	1500 мм
Монтажни завртњи	4 x 25 мм

2.2 Прикључење на електричну мрежу



УПОЗОРЕЊЕ!

Ризик од пожара и струјног удара.

- Сва прикључивања струје треба да обави квалификован електричар.
- Уређај мора да буде уземљен.
- Уверите се да су параметри на плочици са техничким карактеристикама компатибилни са одговарајућим параметрима електричне мреже за напајање.
- Увек користите прописно уграђену утичницу са заштитом од струјног удара.
- Немојте да користите адаптере са више утичница и продужне каблове.
- Проверите да нисте оштетили главно напајање и кабл за напајање. Уколико струјни кабл треба да се замени, то треба да обави наш овлашћени сервисни центар.
- Не дозволите да кабл за напајање додирује или дође близу вратима уређаја или ниши испод уређаја, нарочито када уређај ради или када су врата врела.
- Заштита од удара делова под напоном и изолованих делова мора да се причврсти тако да не може да се уклони без алата.
- Прикључите главни кабл за напајање на зидну утичницу тек на крају инсталације. Водите рачуна да постоји приступ мрежном утикачу након инсталације.
- Ако је зидна утичница лабава, немојте да прикључујете мрежни утикач.
- Не вуците кабл за напајање како бисте искључили уређај. Кабл искључите тако што ћете извући утикач из утичнице.
- Користите само исправне раставне прекидаче: заштитне прекидаче, осигураче (осигураче са навојем треба скинути са носача), аутоматске заштитне прекидаче и контакторе.

- У електричној инсталацији мора постојати раставни прекидач који вам омогућава да искључите све фазе напајања уређаја. Размак између контаката на раставном прекидачу мора да износи најмање 3 mm.
- Уређај се испоручује са струјним утикачем и струјним каблом.

2.3 Употреба



УПОЗОРЕЊЕ!

Постоји ризик од повређивања, опекотина и струјног удара или експлозије.

- Овај уређај је намењен само за кућну употребу (у затвореном простору).
- Немојте да мењате спецификацију овог уређаја.
- Водите рачуна да отвори за вентилацију не буду запушени.
- Не остављајте уређај без надзора током рада.
- Уређај треба искључити након сваке употребе.
- Будите опрезни кад отварате врата уређаја док он ради. Може се десити да изађе врео ваздух.
- Немојте руковати уређајем када су вам мокре руке или када је он у контакту са водом.
- Немојте излагати отворена врата великом оптерећењу.
- Немојте користити уређај као радну површину или простор за одлагање.
- Пажљиво отворите врата уређаја. Коришћење састојака који садрже алкохол може довести до испаравања алкохола и мешања са ваздухом.
- Варнице или отворени пламен не смеју да буду у близини уређаја када отварате врата.
- Запаљиве материје или предмете натопљене запаљивим материјама немојте стављати унутар и поред уређаја или на њега.
- Не делите своју лозинку за Wi-Fi.



УПОЗОРЕЊЕ!

Постоји ризик од оштећења уређаја.

- Да бисте спречили оштећење или губитак боје на емајлираним површинама:
 - Немојте стављати посуђе из рерне или друге предмете у уређају директно на дно.
 - Не стављајте алуминијумску фолију директно на дно унутрашњости уређаја.
 - Немојте сипати воду директно у врућ уређај.
 - Немојте држати у уређају влажно посуђе и храну након завршетка кувања.
 - Будите пажљиви када скидате или постављате прибор.
- Губитак боје на емајлираним површинама или нерђајућем челику не утиче на сам рад уређаја.
- Користите дубоки плех за заливене колаче. Воћни сок може да остави трајне мрље.
- Овај уређај је намењен само за кување. Немојте га користити у друге сврхе, на пример за загревање просторије.
- Док спремате јело, врата рерне треба увек да буду затворена.
- Ако је уређај монтиран иза панела намештаја (нпр. врата), обезбедите да приликом рада врата никада не буду затворена. Иза затвореног панела намештаја могу да се накупе топлота и влага и проузрокују накнадно оштећење уређаја, кућишта или пода. Не затварајте панел намештаја све док се уређај у потпуности не охлади након коришћења.

2.4 Нега и чишћење



УПОЗОРЕЊЕ!

Постоји ризик од озлеђивања, пожара или оштећења уређаја.

- Пре чишћења искључите уређај и извуците утикач из зидне утичнице.
- Проверите да ли је уређај хладан. Постоји ризик да се сломају стаклене плоче.
- Одмах замените стаклене плоче на вратима ако се оштете. Обратите се Овлашћеном сервисном центру.
- Будите пажљиви када скидате врата са уређаја. Врата су тешка!
- Редовно чистите уређај да бисте спречили пропадање површинског материјала.
- Уређај чистите влажном меком крпом. Користите искључиво неутралне детерџенте. Немојте користити абразивне производе, абразивне јастучиће за чишћење, раствараче или металне предмете.
- Уколико користите спреј за перну, придржавајте се упутстава о безбедности на амбалажи.

2.5 Кување на пари



УПОЗОРЕЊЕ!

Постоји ризик од опекотина и оштећења уређаја.

- Отпуштена пара може да изазове опекотине:
 - Будите опрезни кад отварате врата уређаја када је активирана ова функција. Може да дође до ослобађања паре.
 - Отворите врата уређаја пажљиво након кувања на пари.

2.6 Унутрашње осветљење



УПОЗОРЕЊЕ!

Ризик од струјног удара.

- Када се ради о сијалицама унутар производа и резервних делова, сијалице које се продају засебно: Ове сијалице су намењене да издрже екстремне физичке услове у кућним апаратима, као што су температура, вибрације, влага, или су намењене да сигнализирају информације о радном стању уређаја. Нису предвиђене за употребу у другим уређајима и нису погодне за осветљавање просторија у домаћинству.
- Користите само сијалице које имају исту спецификацију.

2.7 Услуга

- Ради оправке уређаја обратите се овлашћеном сервисном центру..
- Користите само оригиналне резервне делове.

2.8 Одлагање



УПОЗОРЕЊЕ!

Ризик од повреде или гушења.

- Искључите утикач кабла за напајање уређаја из мрежне утичнице.
- Исеците мрежни електрични кабл на месту које је близу уређаја и одложите га.
- Уклоните ручицу од врата да бисте спречили да се деца или кућни љубимци заглаве у уређају.

3. ОПИС ПРОИЗВОДА

3.1 Општи приказ

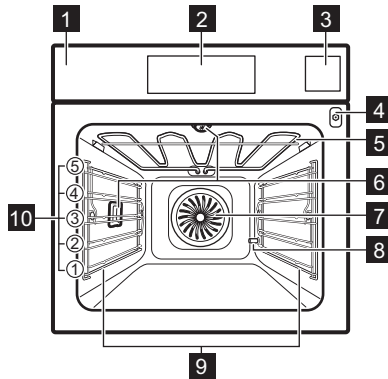

- 1** Командна табла
- 2** Дисплеј
- 3** Фиока за воду
- 4** Утичница температурног сензора
- 5** Грејни елемент
- 6** Лампа
- 7** Вентилатор
- 8** Уклањање каменца са излазне цеви
- 9** Носач решетке, покретни
- 10** Положаји решетке

3.2 Прибор

Решеткаста полица

За посуђе за кување, плехове за торте, печење.

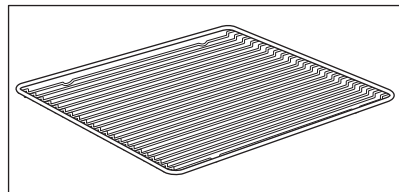

КАКО СЕ УКЉУЧУЈЕ И ИСКЉУЧУЈЕ РЕРНА

Плех за печење

За колаче и кексе.

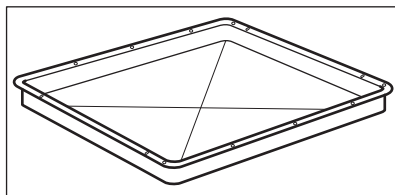

Грил/дубоки тигањ

За печење теста и меса или као посуда за скупљање масноће.

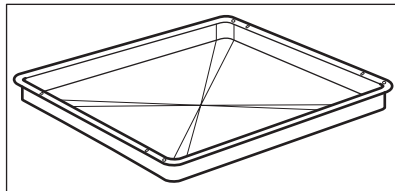

Температурни сензор

За мерење температуре унутар хране.

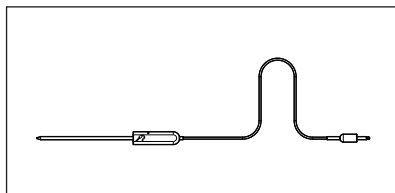

Телескопске вођице

За лакше убацивање и вађење плехова и решеткастих полица.

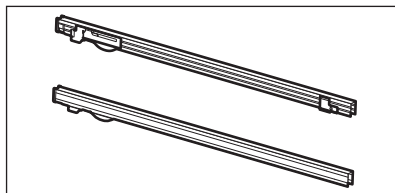

Комплет за кување на пари

Једна неперфорирана и једна перфорирана посуда за храну.

Комплет за кување на пари одводи кондензовану воду од хране током кувања на пари. Користите га за припрему поврћа, рибе, белог пилећег меса. Овај комплет није погодан за припрему хране која се кува у води, нпр. пиринач, палента, тестенина.

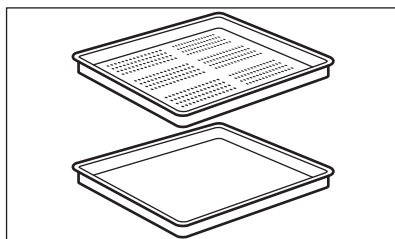

4. КАКО СЕ УКЉУЧУЈЕ И ИСКЉУЧУЈЕ РЕРНА

4.1 Командна табла

КАКО СЕ УКЉУЧУЈЕ И ИСКЉУЧУЈЕ РЕРНА

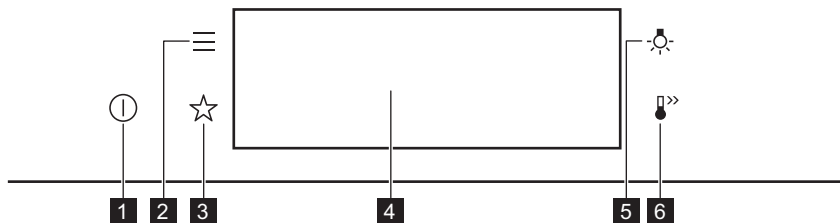

1	Укључено / Искључено	Притисните и задржите да бисте укључили и искључили рерну.
2	Мени	Приказује функције рерне.
3	Омиљено	Приказује омиљена подешавања.
4	Дисплеј	Приказује тренутна подешавања рерне.
5	Прекидач лампице	За укључивање и искључивање лампице.

Притисните дугме	Померите	Притисните и задржите
Додирните површину врхом прста.	Превуците прстом преко површине.	Додирните површину на 3 секунде.

4.2 Дисплеј

	<p>Након укључивања, на дисплеју се приказује главни екран са функцијом загревања и под-разумеваном температуром.</p>
--	---

КАКО СЕ УКЉУЧУЈЕ И ИСКЉУЧУЈЕ РЕРНА

	<p>Ако рерну не користите 2 минута, дисплеј прелази у режим приправности.</p>
	<p>Када кувате, на дисплеју се приказују подешене функције и друге доступне опције.</p>
	<p>Дисплеј са максималним бројем подешених функција.</p> <ul style="list-style-type: none"> A. Вај-фај B. Доба дана C. ПОКРЕТАЊЕ/ЗАУСТАВЉАЊЕ D. Температуре E. Функције загревања F. Тајмер G. Температурни сензор (само на одабраним моделима)

Индикатори дисплеја

Основни индикатори – за навигацију по дисплеју.



<p>OK</p> <p>За потврђивање изабране ставке/подешавања.</p>	<p><</p> <p>За враћање за један ниво уназад у менију.</p>	<p>↶</p> <p>За поништавање последње активности.</p>	<p>☑</p> <p>За укључивање и искључивање опција.</p>
---	--	---	---

Огласи звучни сигнал индикатори функција – кад истекне подешено време кувања, чује се звучни сигнал.

<p>🔔</p> <p>Функција је укључена.</p>	<p>🔔 STOP</p> <p>Функција је укључена. Кување се аутоматски прекида.</p>	<p>🔔</p> <p>Звук аларма је искључен.</p>
---------------------------------------	--	--

Индикатори времена

ПРЕ ПРВЕ УПОТРЕБЕ

 За подешавање функције: Одложени старт	 За отказивање подешавања.
Вај-фај индикатор – рерна може да се повеже на Wi-Fi.	
 Вај-фај веза је укључена.	

5. ПРЕ ПРВЕ УПОТРЕБЕ

 УПОЗОРЕЊЕ! Погледајте поглавља о безбедности.
--

5.1 Прво чишћење

		
Корак 1	Корак 2	Корак 3
Уклоните сав прибор и носаче решетке из рерне.	Очистите рерну и прибор топло водом, благим детерџентом и меком крпом.	Вратите прибор и носаче решетке у рерну.

5.2 Прво прикључивање

Дисплеј приказује поруку добродошлице након првог повезивања. Треба да подесите: Језик, Осветљеност дисплеја, Звукови тастера, Јачина звучног сигнала, Тврдоћа воде, Доба дана.

5.3 Бежична веза

За повезивање рерне потребни су вам:

- Бежична мрежа са интернет везом.
- Мобилни уређај повезан на вашу бежичну мрежу.

Корак 1	Преузмите мобилну апликацију My Electrolux Kitchen и пратите упутства за даље кораке.
Корак 2	Укључите рерну.
Корак 3	Притисните:  . Изаберите: Подешавања / Везе.

Корак 4	 - померите прстом или притисните ради укључивања: Вај-фај.
Корак 5	Бежични модул рерне стартоваће у року од 90 секунди.

Пођите пречицом!



Фреквенција	WLAN на 2,4 GHz	WLAN на 5 GHz
	2400–2483,5 MHz	5150–5350 MHz 5470–5725 MHz
Протокол	IEEE 802.11b DSSS, 802.11g/n OFDM	IEEE 802.11 a/n OFDM
Максимална снага	EIRP < 20 dBm (100 mW)	EIRP < 23 dBm (200 mW)
Wi-Fi модул	NIU5-50	

Фреквенција Bluetooth везе	2400–2483,5 MHz
Протокол	LE: DSSS
Максимална снага	EIRP < 4 dBm (2.5 mW)

Земље чланице ЕУ обухваћене одредбом Директиве 2014/53/ЕУ: Белгија, Бугарска, Чешка, Данска, Немачка, Естонија, Ирска, Грчка, Шпанија, Француска, Хрватска, Италија, Кипар, Летонија, Литванија, Луксембург, Мађарска, Малта, Холандија, Аустрија, Пољска, Португал, Румунија, Словенија, Словачка, Финска, Шведска, Норвешка, Швајцарска, Велика Британија, Турска.

5.4 Софтверске лиценце



Софтвер у овом производу садржи компоненте засноване на бесплатном софтверу и софтверу отвореног кода. Компанија Electrolux са захвалношћу прихвата допринос заједница отвореног софтвера и роботике развоју пројекта.

Да бисте приступали изворном коду ових бесплатних софтверских компоненти отвореног кода, чији услови лиценцирања захтевају објављивање, као и да бисте видели пуне информације о њиховим ауторским правима и важеће услове лиценцирања, посетите странице: <http://electrolux.opensourcerepository.com> (фасцикла NIU5).

5.5 Иницијално предгревање







Претходно загрејте рерну пре прве употребе.





Корак 1	Уклоните сав прибор и подршке решетки из рерне.
Корак 2	Подесите максималну температуру за функцију:  . Оставите рерну да ради 1 сат.
Корак 3	Подесите максималну температуру за функцију:  . Оставите рерну да ради 15 минута.
<p> Рерна може да испушта мирис и дим током предгревања. Уверите се да је просторија проветрена.</p>	

5.6 Како да подесите: Тврдоћа воде

Када повезујете рерну на електричну мрежу, морате да подесите ниво тврдоће воде. Користите тест папир испоручен уз комплет за кување на пари.

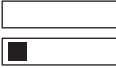
			
Корак 1	Корак 2	Корак 3	Корак 4
Ставите тест трачицу у воду око 1 секунду. Не стављајте тест трачицу под текућу воду.	Протресите тест шапир да уклоните вишак воде.	Након 1 минута проверите тврдоћу воде према табели у наставку.	Подесите ниво тврдоће воде: Мени / Подешавања / Конфигурација / Тврдоћа воде.
<p> Боје тест трачица настављају да се мењају. Не проверавајте тврдоћу воде након више од 1 минута након теста.</p>			
<p>Ниво тврдоће воде можете да промените у менију: Подешавања / Конфигурација / Тврдоћа воде.</p>			

Табела приказује опсег тврдоће воде (dH) са одговарајућим наслагама калцијума и класификацију воде. Прилагодите ниво тврдоће воде према табели.

Тврдоћа воде		Тест трачица	Насlage калцијума (mmol/l)	Насlage калцијума (mg/l)	Класификација воде
Ниво	dH				
1	0–7		0–1,3	0–50	мека
2	8–14		1,4–2,5	51–100	умерено тврда
3	15–21		2,6–3,8	101–150	тврда
4	≥ 22		≥ 3,9	≥ 151	веома тврда

Када је ниво тврдоће воде из водовода 4, напуните фиоку за воду негазираном флашираном водом.

6. СВАКОДНЕВНА УПОТРЕБА



УПОЗОРЕЊЕ!

Погледајте поглавља о безбедности.

6.1 Како да подесите: Функције загревања

Корак 1	Укључите рерну. На дисплеју је приказана подразумевана функција загревања.
Корак 2	Притисните симбол функције грејања да бисте ушли у подмени.
Корак 3	Одаберите функцију загревања и притисните: OK . Дисплеј приказује: температуру.
Корак 4	Подесите температуру. Притисните: OK .
Корак 5	Притисните: START . Температурни сензор – можете да прикључите сензор у било ком тренутку пре или током кувања.
STOP - притисните да бисте искључили функцију загревања.	
Корак 6	Искључите рерну.

Пођите пречицом!

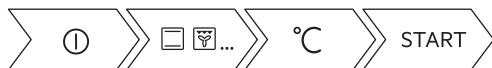

6.2 Како да подесите: Steamify - функције загревања на пари

Корак 1	Укључите рерну. Изаберите симбол функције грејања и притисните га да бисте ушли у подмени.	
Корак 2	Притисните  . Подесите функцију загревања на пари.	
Корак 3	Притисните: ОК. Дисплеј затим приказује подешавања температуре.	
Корак 4	Подесите температуру. Врста функције загревања на пари зависи од подешене температуре.	
Пара за кување на пари 50–100°C	За припрему на пари поврћа, житарица, махунарки, плодова мора, терина и дезерата који се послужују у кашичици.	
Пара за крчкање на пари 105–130°C	За кување динстаног и пирјаног меса или рибе, хлеба и живине, као и колача од сира и касерола.	
Пара за нежно румењење 135–150°C	За месо, касероле, пуњено поврће, рибу и гратинирана јела. Захваљујући комбинацији паре и топлоте, месо добија сочну и меку текстуру, заједно са хрскавом корицом. Ако подесите тајмер, функција гриловања се аутоматски укључује у последњим минутима процеса кувања, како би јело било благо гратинирано.	
Пара за печење 155–230°C	За печена јела од меса, рибе, живине, као и печено пуњено лиснато тесто, тартове, мафине, гратинирана јела, поврће и пекарска јела. Ако подесите тајмер и ставите храну на први ниво, функција загревања с доње стране се аутоматски укључује у последњим минутима процеса кувања, како би јело имало хрскаво дно.	
Корак 5	Притисните: ОК.	
Корак 6	Притисните поклопац фиоке за воду да бисте је отворили.	

<p>Корак 7</p>	<p>Напуните фиоку за воду хладном водом до максималног нивоа (око 950 ml) док се не огласи звучни сигнал или се на дисплеју не прикаже порука. Резерва воде је довољна за приближно 50 мин. Немојте пунити Фиоку за воду преко њеног максималног капацитета. Постоји ризик од цурења воде, преливања и оштећења намештаја.</p> <div style="border: 1px solid black; padding: 5px; margin-top: 10px;"> <p>⚠ УПОЗОРЕЊЕ! Користите само хладну воду са чесме. Немојте користити филтрирану (деминерализовану) или дестиловану воду. Немојте да користите друге течности. Немојте да сипате запаљиве нити алкохолне течности у фиоку за воду.</p> </div>
<p>Корак 8</p>	<p>Вратите фиоку за воду у њен почетни положај.</p>
<p>Корак 9</p>	<p>Притисните: START . Пара се појављује након отприлике 2 мин. Када пећница достигне подешену температуру, чује се звучни сигнал.</p>
<p>Корак 10</p>	<p>Када у фиоци за воду понестане воде, чује се звучни сигнал. Поново напуните фиоку за воду.</p>
<p>Корак 11</p>	<p>Искључите рерну.</p>
<p>Корак 12</p>	<p>Испразните фиоку за воду када се кување заврши. Погледајте одељак „Нега и чишћење“, Пражњење резервоара.</p>
<p>Корак 13</p>	<p>Преостала вода може да се кондензује у унутрашњости. Након кувања, пажљиво отворите врата пећнице. Када се рерна охлади, осушите унутрашњост меком крпом.</p>

Пођите пречицом!



6.3 Како да подесите: Потпомогнута припрема

Свако јело у овом подменију има препоручену функцију и температуру. Можете да подесите време и температуру.



Приликом кувања неких јела, можете да користите и:

- Аутоматска тежина
- Температурни сензор

Степен до ког се јело кува:

- Слабо печено или Мање
- Средња
- Добро печено или Више

СВАКОДНЕВНА УПОТРЕБА





Корак 1	Укључите рерну.
Корак 2	Притисните: 
Корак 3	Притисните:  . Унесите: Потпомогнута припрема.
Корак 4	Изаберите јело или врсту хране.
Корак 5	Притисните: START .



Пођите пречицом!







6.4 Функције загревања

СТАНДАРДНО



Функција загревања	Примена
 Гриловање	За гриловање танких комада хране и тостирање хлеба.
 Турбо гриловање	За печење великих комада меса или живине са костима на једној решетки. За спремање гратинираних јела и за запецање.
 Печење уз равни вентил.	За печење на највише три положаја решетке истовремено и за сушење хране. Подесите температуру да буде нижа за 20–40°C него за Загев. одозго/одоздо.
 Смрзнута храна	За припрему полуспремљене хране (нпр. помфрита, исеченог кромпира или пролећних ролница), тако да буде хрскава.

Функција загревања	Примена
 <p>Загрев. одозго/ одоздо</p>	За печење на једном положају решетке.
 <p>Функција за пицу</p>	За печење пице. За интензивно запецање и добијање хрскавог дна.
 <p>Загревање одоз- до</p>	За печење колача са хрскавим дном и за конзервисање хране.





ДЕЛИКАТЕСИ



Функција загревања	Примена
 <p>Конзервисање</p>	За конзервирање поврћа (нпр. киселих краставаца).
 <p>Сушење</p>	За сушење сецканог воћа, поврћа и печурки.
 <p>Загревање посу- ђа</p>	За загревање посуђа пре сервирања.
 <p>Одмрзавање</p>	За одмрзавање хране (поврћа и воћа). Време одмрзавања зависи од количине и величине смрзнуте хране.
 <p>Гратинирано</p>	За јела као што су лазање или гратинирани кромпир. За спремање гратинираних јела и за запецање.

СВАКОДНЕВНА УПОТРЕБА

Функција загревања	Примена
 Споро печење	За припремање меког, сочног печења.
 Одржавање топлоте	За одржавање топлоте хране.
 Влажно печење уз вентилатор	Ова функција је предвиђена за уштеду енергије током кувања. Када користите ову функцију, температура унутар рерне може да се разликује од задате температуре. Користи се заостала топлота. Снага загревања може бити умањена. За више информација погледајте поглавље „Свакодневна употреба“, напомене у вези са: Влажно печење уз вентилатор.

ПАРА

Функција загревања	Примена
 Steamify	Употребљавајте пару за кување на пари, динстање, благо запецање и печење.
 Регенерисање паре	Загревање хране паром спречава да се површина осуши. Топлота се распоређује благо и уједначено, што омогућава да се поново добију укус и мирис хране, као да је тек припремљена. Ова функција може да се користи за поновно загревање хране директно на тањир. Можете поново да загревате храну у неколико тањира истовремено, користећи различите положаје решетки.
 Печење хлеба	Користите ову функцију за припрему хлеба и хлебних земички са врло добрим резултатима налик професионалним у погледу хрскавости, боје и сјаја корице.
 Дизање теста	За убрзавање дизања квасног теста. Спречава да се површина теста осуши и чува еластичност теста.

Функција загревања	Примена
 Пара пуне снаге	За поврће кувано на пари, прилоге, рибу
 Висока влажност	Функција је погодна за печење финих јела као што су кремове, фланови, терине и риба.
 Ниска влажност	Функција је погодна за месо, живину, јела из рерне и касероле. Захваљујући комбинацији паре и топлоте, месо добија меку и сочну текстуру, заједно са хрскавом корицом.

6.5 Напомене у вези са: Влажно печење уз вентилатор

Ова функција је коришћена за усклађивање са класом енергетске ефикасности и захтевима екодизајна у складу са стандардима EU 65/2014 и EU 66/2014. Тестови према стандарду EN 60350-1.

Врата пећнице треба да буду затворена током кувања како функција не би била прекидана и како би пећница радила на највишем могућем степену енергетске ефикасности.

Када користите ову функцију, лампица се аутоматски искључује након 30 сек. За упутства за кување погледајте одељак „Напомене и савети”, Влажно печење уз вентилатор. За опште препоруке у вези са уштедом енергије погледајте одељак „Енергетска ефикасност”, Уштеда енергије.

7. ФУНКЦИЈЕ САТА

7.1 Опис функција сата

Функција сата	Примена
Време кувања	За подешавање дужине кувања. Максимално је 23 h 59 min.
Крај активности	За подешавање шта ће се дешавати кад тајмер заврши са одбројавањем.
Одложени старт	За одлагање старта и/или краја кувања.
Додатно време	За продужење времена кувања.
Подсетник	За подешавање одбројавања. Максимално је 23 h 59 min. Ова функција не утиче на рад рерне.

ФУНКЦИЈЕ САТА

Функција сата	Примена
Тајмер током рада	Надгледа колико дуго функција ради. Тајмер током рада – можете га укључити и искључити.

7.2 Како да подесите: Функције сата

Како да подесите сат	
Корак 1	Притисните: Доба дана
Корак 2	Подесите тајмер. Притисните: OK

Како да подесите време кувања	
Корак 1	Изаберите функцију загревања и подесите температуру.
Корак 2	Притисните: 
Корак 3	Подесите тајмер. Притисните: OK

Пођите пречицом!





Како да изаберете опцију за завршетак	
Корак 1	Изаберите функцију загревања и подесите температуру.
Корак 2	Притисните: 
Корак 3	За подешавање времена кувања.
Корак 4	Притисните: ● ● ●
Корак 5	Притисните: Крај активности

Како да изаберете опцију за завршетак

Корак 6	Изаберите жељени: Крај активности
Корак 7	Притисните: OK . Понављајте радњу док се на дисплеју не прикаже главни екран.

Како да одложите почетак кувања

Корак 1	Подесите функцију загревања и температуру.
Корак 2	Притисните: 
Корак 3	За подешавање времена кувања.
Корак 4	Притисните: 
Корак 5	Притисните: Одложени старт
Корак 6	Изаберите вредност.
Корак 7	Притисните: OK . Понављајте радњу док се на дисплеју не прикаже главни екран.

Како се продужава времена кувања

Када преостане 10% времена кувања, а храна не изгледа као да ће ускоро бити готова, можете да продужите време кувања. Такође можете да промените функцију загревања.

Притисните **+1min** да бисте продужили време кувања.

Како да промените подешавање тајмера

Корак 1	Притисните: 
Корак 2	Подесите вредност тајмера.
Корак 3	Притисните: OK
Задато време можете да промените у било ком тренутку у току кувања.	

8. КАКО ДА КОРИСТИТЕ: ПРИБОР

8.1 Убацивање прибора

Мало удубљење са горње стране повећава безбедност. Удубљења такође спречавају превртање. Уздигнута ивица око полице спречава клизање посуђа на полици.

Решеткаста полица:

Угурајте полицу између вођица на носачу решетке .

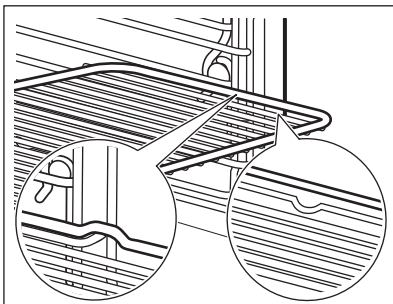

Плех за печење /Дубоки тигањ:

Угурајте плех између вођица на подршци решетке.

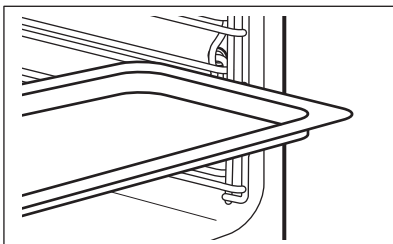

Решеткаста полица, Плех за печење / Дубоки тигањ:

Гурните плех између вођица на подршци за решетке и решеткасту полицу између вођица на подршци за решетке изнад.

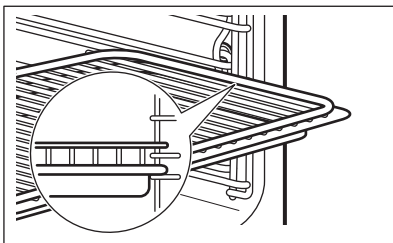

8.2 Температурни сензор

Температурни сензор- мери температуру унутар хране. Можете да је користите са сваком функцијом загревања.

КАКО ДА КОРИСТИТЕ: ПРИБОР

Треба да се подесе две температуре:

°C Температура рерне: минимум 120°C.	 Температура у средини.
---	---

За најбоље резултате кувања:

Састојци треба да буду на собној температури.	Не користите за течна јела.	Током кувања мора да остане унутар хране.
---	-----------------------------	---

Рерна израчунава приближно време завршетка печења. Оно зависи од количине хране, подешене функције рерне и температуре.

Како да користите: Температурни сензор

Корак 1	Укључите рерну.
Корак 2	Подесите функцију загревања и по потреби температуру рерне.
Корак 3	Поставите: Температурни сензор.

Месо, живина и риба

Убаците врх Температурни сензор у центар меса, рибе, ако је могуће у најдебљи део. Водите рачуна да барем 3/4 Температурни сензор буде унутар јела.

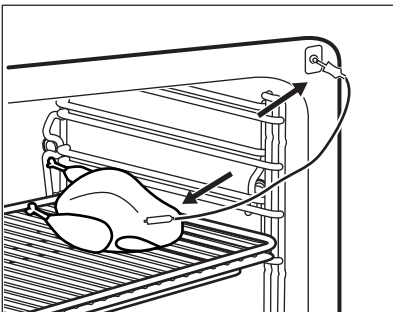

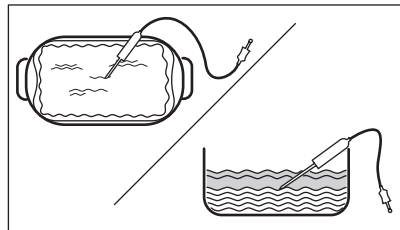

Касерола

Убаците врх Температурни сензор тачно у центар касероле. Температурни сензор треба да стоји стабилно на једном месту током печења. Да бисте то постигли, користите чврсте састојке. Користите обод посуде за печење као подршку за силиконску ручицу Температурни сензор. Врх Температурни сензор не треба да додирује дно посуде за печење.



ДОДАТНЕ ФУНКЦИЈЕ

Корак 4	Прикључите Температурни сензор у утичницу с предње стране пећнице. Дисплеј приказује тренутну температуру: Температурни сензор.
Корак 5	 - притисните да бисте подесили температуру сензора унутар хране.
Корак 6	<ul style="list-style-type: none">• • • - притисните да бисте подесили жељену опцију:• Огласи звучни сигнал - када храна достигне подешену температуру, чује се звучни сигнал.• Огласи звучни сигнал и заустави припрему - када храна достигне подешену температуру, чује се звучни сигнал и пећница престаје са радом.
Корак 7	Изаберите опцију и узастопно притисните: OK да бисте прешли на главни екран.
Корак 8	Притисните: START . Када храна достигне подешену температуру, чује се звучни сигнал. Можете изабрати да прекинете или да наставите са кувањем како бисте били сигурни да је храна добро скувана.
Корак 9	Извучите утикач Температурни сензор из утичнице и извадите јело из пећнице. <div style="border: 1px solid black; padding: 5px;"> УПОЗОРЕЊЕ! Постоји ризик од опекотина јер Температурни сензор постаје врео. Будите пажљиви када га искључујете и вадите из јела.</div>

Пођите пречицом!





9. ДОДАТНЕ ФУНКЦИЈЕ

9.1 Како да сачувате: Омиљено



Можете сачувати омиљена подешавања, као што су функција загревања, време кувања, температура или функција чистења. Можете да сачувате 3 омиљена подешавања.

Корак 1	Укључите рерну.
Корак 2	Изаберите жељено подешавање.
Корак 3	Притисните:  . Изаберите: Омиљено.
Корак 4	Изаберите: Сачувај тренутна подешавања.

Корак 5	Притисните + да бисте додали подешавање у листу: Омиљено. Притисните ОК.
 – притисните да бисте поништили подешавање.  – притисните да бисте отказали подешавање.	



9.2 Контролна брава

Ова функција спречава случајну промену функције загревања.

Корак 1	Укључите рерну.
Корак 2	Подесите функцију загревања.
Корак 3	 ,  – притисните истовремено ради укључивања функције.
Да бисте искључили функцију, поновите корак 3.	

9.3 Аутоматско искључивање

Из безбедносних разлога пећница се искључује након неког времена ако функција загревања ради, а ви не промените подешавања.

 (°C)	 (h)
30 - 115	12.5
120 - 195	8.5
200 - 230	5.5

Аутоматско искључивање не ради са функцијама: Светло, Температурни сензор, Крај, Споро печење.

9.4 Вентилатор за хлађење

Док рерна ради, вентилатор за хлађење се аутоматски укључује у циљу хлађења спољних површина рерне. Ако искључите рерну, вентилатор за хлађење може наставити да ради све док се рерна не охлади.

10. КОРИСНИ САВЕТИ





10.1 Препоруке у вези са печењем







Температура и време кувања наведени у табелама су само оријентациони. Они зависе од рецепата, квалитета и количине употребљених састојака. Ваша рерна можда пече на другачији начин у односу на рерну коју сте раније поседовали. Табеле испод приказују препоручена подешавања за температуру, време кувања и положај решетке за одређене врсте хране. Ако не можете да пронађете подешавања за одређени рецепт, потражите за сличан. Још прпрепорука у вези са кувањем можете наћи у табелама за кување на нашој веб страници. Да бисте пронашли одговарајуће Савете за кување, погледајте број производа (PNC) на плочици са техничким карактеристикама на предњем оквиру унутрашњости рерне.

10.2 Влажно печење у вентилатор

За постизање најбољих резултата, придржавајте се савета наведених у табели у наставку.

		 (°C)		 (min)
Слатке земичке, 16 комада	плех за печење или посуда за скупљање масноће	180	2	25 - 35
Швајцарски ролат	плех за печење или посуда за скупљање масноће	180	2	15 - 25
Цела риба, 0,2 kg	плех за печење или посуда за скупљање масноће	180	3	15 - 25
Колачи, 16 комада	плех за печење или посуда за скупљање масноће	180	2	20 - 30
Колачи-макарони, 24 комада	плех за печење или посуда за скупљање масноће	160	2	25 - 35

		 (°C)		 (min)
Мафини, 12 комада	плех за печење или посуда за скупљање масноће	180	2	20 - 30
Славо пециво, 20 комада	плех за печење или посуда за скупљање масноће	180	2	20 - 30
Кекс од сипкавог теста, 20 комада	плех за печење или посуда за скупљање масноће	140	2	15 - 25
Тортице, 8 комада	плех за печење или посуда за скупљање масноће	180	2	15 - 25

10.3 Влажно печење уз вентилатор - препоручени прибор

Користите тамне и нерелектујуће лименке и посуде. Оне бољу апсорбују топлоту него светле боје и рефлектујуће посуде.

			
Плех за пизу	Посуда за печење	Мала посуда за печење	Плех за флан
Таман, нерелектујући Пречник 28 см	Таман, нерелектујући Пречник 26 см	Керамички Пречник 8 см, висина 5 см	Таман, нерелектујући Пречник 28 см

10.4 Табеле кувања за институте за тестирање





Информације за институте за тестирање

Тестови у складу са: EN 60350, IEC 60350.

КОРИСНИ САВЕТИ



ПЕЧЕЊЕ НА ЈЕДНОМ НИВОУ. Печење у плеховима





		 (°C)	 (min)	
Немасна бисквит торта	Печење уз равни вентил.	140 - 150	35 - 50	2
Немасна бисквит торта	Загрев. одозго/ одоздо	160	35 - 50	2
Пита с јабукама, 2 плеха Ø20 cm	Печење уз равни вентил.	160	60 - 90	2
Пита с јабукама, 2 плеха Ø20 cm	Загрев. одозго/ одоздо	180	70 - 90	1



ПЕЧЕЊЕ НА ЈЕДНОМ НИВОУ. Кекс







Користите трећи ниво решетке.

		 (°C)	 (min)
Шкотски колачић / Пециво у облику трачица	Печење уз равни вентил.	140	25 - 40
Шкотски колачић / Пециво у облику трачица, претходно загрејте празну рерну	Загрев. одозго/одоздо	160	20 - 30
Ситни колачи, 20 по плеху, претходно загрејте празну рерну	Печење уз равни вентил.	150	20 - 35
Ситни колачи, 20 по плеху, претходно загрејте празну рерну	Загрев. одозго/одоздо	170	20 - 30



ПЕЧЕЊЕ НА ВИШЕ НИВОА. Кекс

		 (°C)	 (min)	
Шкотски колачић / Пециво у облику трачица	Печење уз равни вентил.	140	25 - 45	1 / 4
Ситни колачи, 20 по плеху, претходно загрејте празну рерну	Печење уз равни вентил.	150	23 - 40	1 / 4
Немасна бисквит торта	Печење уз равни вентил.	160	35 - 50	1 / 4







ГРИЛ



Претходно загрејте празну рерну у трајању од 5 минута.



Када печете на грилу, температура мора да буде подешена на максимум.







		 (min)	
Тост	Гриловање	1 - 3	5
Говеђи котлет, окрените када истекне половина времена	Гриловање	24 - 30	4

Информације за институте за тестирање

Тестови за функцију: Пара пуне снаге.

Тестови према стандарду IEC 60350.

НЕГА И ЧИШЋЕЊЕ

 Подесите температуру на 100°C.					
	 Контејнер (Gastro- norm)	 (kg)		 (min)	
Броколи, претходно загрејте празну рерну	1 x 2/3 пер- форирано	0,3	3	8–9	Поставите плех за печење на пр- ви положај ре- шетке.
Броколи, претходно загрејте празну рерну	1 x 2/3 пер- форирано	макс.	3	10–11	Поставите плех за печење на пр- ви положај ре- шетке.
Грашак, смрзнути	2 x 2/3 пер- форирано	2 x 1,5	2 и 4	Док тем- пература на нај- хладни- јем месту не до- стигне 85°C.	Поставите плех за печење на пр- ви положај ре- шетке.

11. НЕГА И ЧИШЋЕЊЕ





УПОЗОРЕЊЕ!

Погледајте поглавља о безбедности.

11.1 Напомене у вези са чишћењем

 Средства за чишћење	Обришите предњу страну рерне меком крпом, топлом водом и благим средством за чишћење.
	За чишћење металних површина користите раствор средства за чишћење.
	Очистите мрље благим детерџентом.

 Свакодневна употреба	Очистите унутрашњост рерне након сваке употребе. Нагомилана масноћа или други остаци могу проузроковати пожар.
	Не одлажите храну у рерни дуже од 20 минута. Након сваке употребе, осушите унутрашњост меком крпом.

 Прибор	Након сваке употребе, очистите сав пибор и оставите га да се осуши. Користите меку крпу са топлом водом и благим детерџентом. Немојте прати прибор у машини за прање судова.
	Не чистите прибор са нелепљивим премазом помоћу абразивних средстава за чишћење или предмета са оштрим ивицама.

11.2 Како да извадите: Подршке за решетке

Извадите подршке решетака да бисте очистили рерну.

Корак 1	Искључите рерну и сачекајте да се охлади.	
Корак 2	Пажљиво повуците подршке решетки нагоре и извуците их из предњег држача.	
Корак 3	Извуците предњи део подршке решетке из бочног зида.	
Корак 4	Извадите подршке из задњег држача.	
Постављање шина за подршку решетке врши се обрнутим редоследом.		

11.3 Како да користите: Чишћење паром

Пре него што почнете:		
Искључите рерну и сачекајте да се охлади.	Уклоните сав прибор и подршке решетке.	Обришите дно унутрашњости и унутрашње стакло на вратима меком крпом, топлим водом и благим детерџентом.
Корак 1	Фиоку за воду напуните до максималног нивоа док се не огласи звучни сигнал или се на дисплеју појави порука.	

НЕГА И ЧИШЋЕЊЕ

Корак 2	Изаберите: Мени / Чишћење.	
Функција	Опис	Трајање
Чишћење паром	Благо чишћење	30 min
Чишћење паром плус	Нормално чишћење Испрскајте унутрашњост детерџентом.	75 min
Корак 3	Притисните START . Пратите упутство на дисплеју. Сигнал се оглашава кад се чишћење заврши.	
Корак 4	Притисните било који симбол да бисте искључили сигнал.	
❗ Кад ради ова функција, лампица је угашена.		

Кад се чишћење заврши:		
Искључите рерну.	Када се рерна охлади, осушите унутрашњост меком крпом.	Оставите врата рерне отворена и сачекајте да се унутрашњост осуши.

11.4 Подсетник за чишћење

Када се појави подсетник, чишћење је неопходно.
Користите функцију: Чишћење паром плус.

11.5 Како да користите: Уклањање каменца

Пре него што почнете:		
Искључите рерну и сачекајте да се охлади.	Уклоните сав прибор.	Уверите се да је фиока за воду празна.

Трајање првог дела: око 100 min	
Корак 1	Поставите дубоки тигањ на први ниво решетке.

Корак 2	Сипајте 250 ml средства за уклањање каменца у фиоку за воду.
Корак 3	Преостали део фиоке за воду напуните водом до максималног нивоа док се не огласи звучни сигнал или се на дисплеју појави порука.
Корак 4	Изаберите: Мени / Чишћење.
Корак 5	Укључите функцију и пратите упутства на дисплеју. Започиње први део уклањања каменца.
Корак 6	Када се први део заврши, извуците дубоки тигањ и вратите га на први положај решетке.
Трајање другог дела: око 35 min	
Корак 7	Преостали део фиоке за воду напуните водом до максималног нивоа док се не огласи звучни сигнал или се на дисплеју појави порука.
Корак 8	Када се функција заврши, уклоните дубоки тигањ.
 Када ова функција ради, лампица је искључена.	

Када се уклањање каменца заврши:

Искључите рерну.	Када се рерна охлади, осушите унутрашњост меком крпом.	Оставите врата рерне отворена и сачекајте да се унутрашњост осуши.
 Ако након уклањања каменца у рерни остану насlage каменца, диспеј ће приказати обавештење да се процедура понови.		

11.6 Подсетник за уклањање каменца

Постоје два подсетника која вас упућују на уклањање каменца из рерне. Не можете да деактивирате подсетник за уклањање каменца.

Врста	Опис
Подсетник за препоручену меру	Препоручује да се уради уклањање каменца из рерне.
Подсетник за обавезујућу меру	Обавезује вас да урадите уклањање каменца из рерне. Ако не уклоните каменац из рерне када се укључи обавезујућа мера, не можете да користите функције паре.

11.7 Како да користите: Испирање

Пре него што почнете:	
Искључите рерну и сачекајте да се охлади.	Уклоните сав прибор.

Корак 1	Поставите дубоки тигањ на први ниво решетке.
Корак 2	Напуните фиоку за воду водом до максималног нивоа док се не огласи звучни сигнал или се на дисплеју појави порука.
Корак 3	Изаберите: Мени / Чишћење / Испирање. Трајање: око 30 мин
Корак 4	Укључите функцију и пратите упутства на дисплеју.
Корак 5	Када се функција заврши, уклоните дубоки тигањ.
 Када ова функција ради, лампица је искључена.	

11.8 Подсетник за сушење

Након кувања помоћу функције грејања паром, дисплеј тражи да се рерна осуши. За сушење рерне притисните ДА.

11.9 Како да користите: Сушење

Користите га након кувања помоћу функције грејања паром или чишћења паром за сушење унутрашњости.

Корак 1	Проверите да ли је рерна хладна.
Корак 2	Уклоните сав прибор.
Корак 3	Изаберите мени: Чишћење / Сушење.
Корак 4	Пратите упутства на екрану.

11.10 Како да користите: Пражњење резервоара

Користите је након кувања коришћењем функције загревања на пари да бисте из фиоке за воду уклонили остатке воде.

Пре него што почнете:	
Искључите рерну и сачекајте да се охлади.	Уклоните сав прибор.

Корак 1	Поставите дубоки тигањ на први ниво решетке.
Корак 2	Изаберите: Мени / Чишћење / Пражњење резервоара. Трајање: 6 min
Корак 3	Укључите функцију и пратите упутства на дисплеју.
Корак 4	Када се функција заврши, уклоните дубоки тигањ.
<p> Када ова функција ради, лампица је искључена.</p>	

11.11 Како да скинете и монтирате: Врата

Врата и унутрашње стаклене плоче можете скинути да бисте их очистили. Број стаклених плоча се разликује код различитих модела.



УПОЗОРЕЊЕ!

Врата су тешка.



ОПРЕЗ

Пажљиво рукујте стаклом, посебно око ивица предње плоче. Стакло може да се сломи.

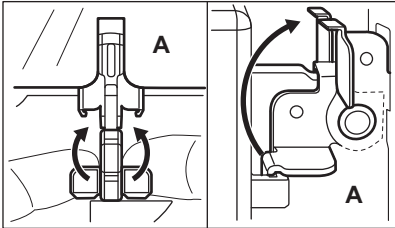
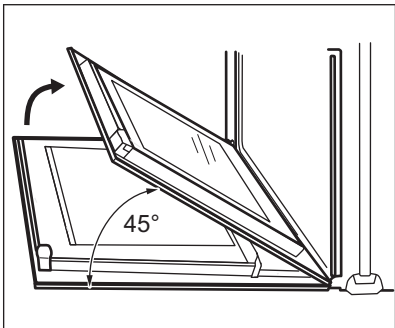
Корак 1	Отворите врата до краја.	
Корак 2	Подигните и притисните стезне полуке (А) на обема шаркама врата.	
Корак 3	Затворите врата рерне до првог положаја за отварање (приближно под углом од 45°). Придржите врата једном руком са обе стране и повуците их нагоре у односу на рерну како бисте их одвојили. Врата поставите на меку крпу на стабилној површини са спољном страном окренутом надоле.	

<p>Корак 4</p>	<p>Притисните оквир врата (В) са обе стране горње ивице ка унутра да бисте отпустили стезну заптивку.</p>	
<p>Корак 5</p>	<p>Повуците оквир врата напред да бисте га уклонили.</p>	
<p>Корак 6</p>	<p>Ухватите стаклене плоче за горњу ивицу и једну по једну их извуците нагоре из вођице.</p>	
<p>Корак 7</p>	<p>Очистите стаклену плочу водом и сапуницом. Пажљиво осушите стаклену плочу. Не перите стаклене плоче у машини за прање судова.</p>	
<p>Корак 8</p>	<p>Након чишћења, горе описани поступак обавите супротним редоследом.</p>	
<p>Корак 9</p>	<p>Прво поставите мању плочу, а затим већу и врата. Уверите се да су стакла убачена у правилан положај, јер у супротном може доћи до прегревања површине врата.</p>	

11.12 Како да замените: Лампица



УПОЗОРЕЊЕ!

Ризик од струјног удара.
Лампица може бити врућа.

Пре замене лампице:

Корак 1	Корак 2	Корак 3
<p>Искључите рерну. Сачекајте да се рерна охлади.</p>	<p>Искључите утикач кабла за напајање рерне из мрежне утичнице.</p>	<p>Дно унутрашњости рерне прекријте крпом.</p>

Горња лампица

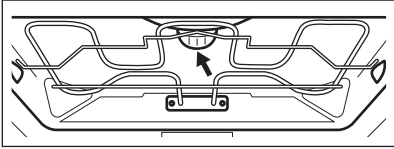
Корак 1	Окрените стаклени поклопац како бисте га скинули.	
Корак 2	Скините метални прстен и очистите стаклени поклопац.	
Корак 3	Замените лампицу одговарајућом лампицом која је отпорна на топлоту до 300 °C.	
Корак 4	Вратите метални прстен на стаклени поклопац и поставите га.	

Бочна лампица



Корак 1	Уклоните подршку решетке како бисте могли да приступите лампици.
Корак 2	За скидање поклопца користите здвездасти одвијач.
Корак 3	Уклоните и очистите метални оквир и заптивку.
Корак 4	Замените лампицу одговарајућом лампицом која је отпорна на топлоту до 300 °C.
Корак 5	Инсталирајте метални оквир и заптивку. Затегните шrafoве.
Корак 6	Поставите леву подршку решетке.



12. РЕШАВАЊЕ ПРОБЛЕМА

**УПОЗОРЕЊЕ!**



Погледајте поглавља о безбедности.

12.1 Шта учинити ако...

 Рерна се не укључује или се не загрева	
 Могући узрок	 Решење
Рерна није прикључена на електрично напајање или није правилно прикључена.	Проверите да ли је рерна правилно прикључена на електрично напајање.
Сат није подешен.	Подесите сат, за појединости погледајте поглавље „Функције сата”, Како подесити: Функције сата.
Врата нису правилно затворена.	Скроз затворите врата.
Осигурач је прегорео.	Проверите да осигурач није узрок проблема. Уколико се проблем понавља, позовите овлашћеног електричара.
Активирана је функција рерне Блокада за безбедност деце.	Погледајте одељак „Мени”, подмени за: Опције.



 Компоненте	
 Опис	 Решење
Сијалица је прегорела.	Замените лампицу, појединости потражите у одељку „Нега и чишћење”, Како заменити: Сијалица.

Прекид напајања увек прекида чишћење. Поновите чишћење ако је прекинуто због нестанка струје.



 Проблеми са Wi-Fi сигналом	
 Могући узрок	 Решење
Проблем са бежичним мрежним сигналом.	Проверите бежичну мрежу и рутер. Рестартујте рутер.
Инсталиран је нови рутер или је промењена конфигурација рутера.	Да бисте поново конфигурисали рерну и мобилни уређај, погледајте одељак „Пре прве употребе“, Бежична веза.
Сигнал бежичне мреже је слаб.	Померите рутер што је могуће ближе рерни.
Микроталасни уређај постављен близу рерне прекида бежични сигнал.	Искључите микроталасни уређај.

12.2 Како да поступате у случају: Кодови грешке

Када дође до софтверске грешке, на дисплеју се приказује порука о грешци. У овом одељку наћи ћете листу проблема које можете сами да решите.

 Кôд и опис	 Решење
F111 - Температурни сензор није правилно убаčen у утичницу.	До краја убаците Температурни сензор у утичницу.
F240, F439 - поља осетљива на додир на дисплеју не раде правилно.	Очистите површину дисплеја. Уверите се да нема прљавштине на пољима осетљивим на додир.
F601 - постоји проблем са Вај-фај сигналом.	Проверите вашу мрежну везу. Погледајте одељак „Пре прве употребе“, Бежична веза.
F604 - прво поветивање на Вај-фај није успело.	Искључите рерну па покушајте поново. Погледајте одељак „Пре прве употребе“, Бежична веза.
F908 - систем рерне не може да се повеже са командном таблом.	Искључите па поново укључите рерну.

Када се једна од ових порука о грешци и даље појављује на дисплеју, то значи да је неисправан подсистем можда онемогућен. У том случају, обратите се вашем продавцу или овлашћеном сервисном центру. Ако се појави нека од ових грешака, остале функције рерне наставиће да раде као и обично.

 Код и опис	 Решење
F602, F603 - Вај-фај није доступан.	Искључите па поново укључите рерну.

12.3 Подаци о сервисирању

Уколико не можете сами да пронађете решење проблема, обратите се продавцу или овлашћеном сервисном центру. Подаци потребни сервисном центру налазе се на плочици са техничким карактеристикама. Плочица са техничким карактеристикама налази се на предњој страни оквира унутрашњости рерне. Немојет уклањати плочицу са техничким карактеристикама из унутрашњости рерне.

Препоручујемо вам да овде запишете податке:	
Модел (MOD.)
Број производа (PNC)
Серијски број (S.N.)

13. ЕНЕРГЕТСКА ЕФИКАСНОСТ

13.1 Информације о производу и Лист са информацијама о производу*

Назив добављача	Electrolux
Идентификација модела	COB8S39WZ 944032032 EOB8S39WX 944032009 EOB8S39WZ 944032027 KOBBS39WX 944032007
Индекс енергетске ефикасности	61.9
Класа енергетске ефикасности	A++
Потрошња енергије са стандардним пуњењем, уобичајен режим	1.09 kWh/циклусу
Потрошња енергије са стандардним пуњењем, режим са форсирањем вентилатора	0.52 kWh/циклусу

Број шупљина у рерни	1	
Извор топлоте	Електрична струја	
Запремина	70 l	
Тип рерне	Уградна рерна	
Маса	COB8S39WZ	37.0 kg
	EOB8S39WX	36.5 kg
	EOB8S39WZ	37.0 kg
	KOBBS39WX	37.0 kg

* За Европску унију у складу са прописима ЕУ 65/2014 и 66/2014.
 За Републику Белорусију у складу са STB 2478-2017, додатак G; STB 2477-2017, Анекси А и В.
 За Украјину у складу са 568/32020.

Класа енергетске ефикасности није применљива за Русију.

EN 60350-1 – Електрични уређаји за кување у домаћинству – део 1: Шпорети, рерне, рерне на пару и грилови – поступци за мерење учинка.

13.2 Уштеда енергије



Ова пећница има функције које вам помажу да уштедите енергију током свакодневног кувања.

Проверите да ли су врата пећнице затворена када пећница ради. Не отварајте врата пећнице сувише често током кувања. Одржавајте заптивку врата чистом и постајајте се да буде добро причвршћена на свом месту.

Користите метално посуђе за кување да бисте повећали уштеду енергије.

Кад је то могуће, немојте да загревате пећницу пре кувања.

Правите што краће размаке између печења када истовремено припремате неколико јела.

Кување са вентилатором

Када је могуће, користите функције кувања са вентилатором да бисте уштедели енергију.

Преостала топлота

Ако је активиран програм код кога су изабране опције Трајање или Крај, а време кувања је дуже од 30 минута, грејни елементи се аутоматски искључују раније код неких функција пећнице.

Вентилатор и лампица настављају да раде. Када искључите пећницу, дисплеј приказује преосталу топлоту. Можете да користите ту топлоту како бисте храну одржали топлотом.

Када је време печења дуже од 30 мин., смањите температуру пећнице на минимум, 3–10 минута пре истека краја кувања. Месо ће наставити да се пече користећи преосталу топлоту у рерни.

СТРУКТУРА МЕНИЈА

Користите преосталу топлоту за загревање друге хране.

Одржавање хране топлом

Изаберите најниже могуће подешавање температуре да бисте помоћу преостале топлоте одржали топлоту оброка. На дисплеју се приказује индикатор преостале топлоте или температура.

Кување са искљученом лампицом

Искључите лампицу током кувања. Укључите је само када вам је потребна.

Влажно печење уз вентилатор

Функција је предвиђена за уштеду енергије током кувања.

Када користите ову функцију, лампица се аутоматски искључује након 30 сек. Можете поново да упалите лампицу, али ће ова активност смањити очекивану уштеду енергије.

14. СТРУКТУРА МЕНИЈА

14.1 Мени

Притисните  да бисте отворили Мени.

Ставка у менију		Примена
Потпомогнута припрема		Приказује аутоматске програме.
Чишћење		Приказује програме чишћења.
Омиљено		Приказује омиљена подешавања.
Опције		За подешавање конфигурације пећнице.
Подешавања	Везе	За подешавање мрежне конфигурације.
	Конфигурација	За подешавање конфигурације пећнице.
	Сервисирање	Приказује верзију софтвера и конфигурацију.

14.2 Подмени за: Чишћење

Подмени	Примена
Сушење	Поступак сушења унутрашњости од кондензације која остаје након употребе функција паре.

Подмени	Примена
Пражњење резервоара	Поступак уклањања преостале воде из фиоке за воду после коришћења функција са паром.
Чишћење паром	Благо чишћење.
Чишћење паром плус	Темељно чишћење.
Уклањање каменца	Чишћење кола за генерисање паре од наталоженог каменца.
Испирање	Поступак испирања и чишћења кружног тока генератора паре након честе употребе функција са паром.

14.3 Подмени за: Опције

Подмени	Примена
Светло	За укључивање и искључивање лампе.
Блок. за безб. деце	Спречава нехотично активирање пећнице. Кад је ова опција укључена, на дисплеју се појављује текст „Блокада за безбедност деце” кад укључите рерну. Да бисте омогућили употребу пећнице, изаберите слова шифре по абецедном реду. Приступ тајмеру, даљинском управљању и лампици је могућ када је опција Блок. за безб. деце укључена.
Подсетник за чишћење	Укључује и искључује подсетник.
Показивање времена	Укључује и искључује сат.
Стил дигиталног сата	Мења формат приказа времена.

14.4 Подмени за: Везе

Подмени	Опис
Вај-фај	За омогућавање и онемогућавање: Вај-фај.

СТРУКТУРА МЕНИЈА

Подмени	Опис
Даљинско управљање	За омогућавање и онемогућавање даљинског управљања. Опција видљива само након што укључите: Вај-фај.
Аутоматско даљинско управљање	За аутоматско покретање даљинског управљања након притиска на ПОКРЕТАЊЕ. Опција видљива само након што укључите: Вај-фај.
Мрежа	Да бисте проверили статус мреже и снагу сигнала за: Вај-фај.
Заборави мрежу	За онемогућавање аутоматског повезивања тренутне мреже са рерном.

14.5 Подмени за: Конфигурација

Подмени	Опис
Језик	Подешава језик пећице.
Осветљеност дисплеја	Подешава осветљеност дисплеја.
Звукови тастера	Укључује и искључује звук поља осетљивих на додир. Звук није могуће искључити за: ①.
Јачина звучног сигнала	Подешава јачину звукова тастера и сигнала.
Тврдоћа воде	Подешава тврдоћу воде.
Доба дана	Подешава тренутно време и датум.

14.6 Подмени за: Сервисирање

Подмени	Опис
Демо режим	Код за активацију/деактивацију: 2468
Верзија софтвера	Информације о верзији софтвера.





Подмени	Опис
Поништи сва подешавања	Враћа на фабричка подешавања.

15. ЛАКО ЈЕ!



Пре прве употребе треба да подесите:

Језик	Осветље-ност дис-плеја	Звукови та-стера	Јачина звучног сиг-нала	Тврдоћа во-де	Доба дана
-------	------------------------	------------------	-------------------------	---------------	-----------



Упознајте се са основним иконама на командној табли и дисплеју:

 Укључено / Ис-кључено	 Мени	 Омиљено	 Вај-фај	 Тајмер	 Темпера-турни сен-зор	START / STOP
--	---	--	--	---	--	--------------

Почните да користите рерну

Брзи почетак	Укључите рер-ну и почните да печете на под-разумеваној температури и времену функ-ције.	Корак 1 Притисните и задржите: 	Корак 2  ... - изабе-рите жељену функцију.	Корак 3 Притисните: START .
Брзо ис-кључивање	Искључите рер-ну, било који екран или пору-ку у било ком тренутку.	 - притисните и задржите док се рерна не искључи.		

Почните да кувате

Корак 1	Корак 2	Корак 3	Корак 4	Корак 5
 - притисните да бисте укључили рерну.	 ... - изаберите функцију загре-вања.	 - подесите тем-пературу.	ОК - притисните да бисте потврди-ли.	START - притисните да бисте почели да кувате.



Кување на пари – Steamify

Подесите температуру. Врста функције загревања на пари зависи од подешене температуре.

Пара за кување на пари	Пара за крчкање на пари	Пара за нежно румењење	Пара за печење
50–100°C	105–130°C	135–150°C	155–230°C

Сазнајте како да брзо кувате

Користите аутоматске програме да, са подразумеваним подешавањима, брзо припремите јело:



Потпомогнута припрема	Корак 1	Корак 2	Корак 3	Корак 4
	Притисните: 	Притисните: 	Притисните:  Потпомогнута припрема.	Изаберите јело.

Користите брзе функције за постављање времена кувања

Функција „10% Finish Assist”
Користите функцију „10% Finish Assist” да бисте додали још времена када преостане 10% времена кувања.

Да бисте продужили време кувања, притисните **+1min**.

Очистите рерну помоћу функције Чишћење паром

Корак 1 Притисните: 	Корак 2 Притисните: 	Корак 3 Изаберите режим:
Чишћење паром		За благо чишћење.
Чишћење паром плус		За темељно чишћење.
Уклањање каменца		За чишћење кола за генерисање паре од наталоженог каменца.
Испирање		За испирање и чишћење кола за генерисање паре након честе употребе функција за кување на пари.

16. ПОЋИТЕ ПРЕЧИЦОМ!

Овде можете да видите све корисне пречице. Такође можете да их нађете у наменским поглављима у упутству за употребу.

Бежична веза



Како да подесите: Функције загревања



Како да подесите: Steamify – Кување помоћу функције загревања на пари



Како да подесите: Потпомогнута припрема



Како да подесите: Време кувања



Како одложити: Почетак и крај кувања





Како да откажете: Подесите тајмер



Како да користите: Температурни сензор



17. ЕКОЛОШКА ПИТАЊА

Рециклирајте материјале са симболом . Паковање одложите у одговарајуће контејнере ради рециклирања. Помозите у заштити животне средине и људског здравља као и у рециклирању отпадног материјала од електронских и електричних уређаја. Уређаје обележене симболом  немојте бацати заједно са смећем. Производ вратите у локални центар за рециклирање или се обратите општинској канцеларији.

NAVRHNUTÉ PRE VÁS

Ďakujeme, že ste si zakúpili spotrebič Electrolux. Vybrali ste si výrobok, ktorý vznikol na základe desaťročí odborných skúseností a inovácií. Dômyselný a štýlový – navrhnutý s dôrazom na váš komfort. Pri každom použití si môžete byť istí, že uvidíte skvelý výkon. Vitajte vo svete Electrolux.

Navštívte našu stránku, kde nájdete:



Rady týkajúce sa používania, brožúry, návody na riešenie problémov a informácie o servise a opravách:

www.electrolux.com/support



Zaregistrujte si výrobok a využite tak ešte lepší servis:

www.registerelectrolux.com



Pre váš spotrebič si môžete zakúpiť príslušenstvo, spotrebný materiál a originálne náhradné diely:

www.electrolux.com/shop

STAROSTLIVOSŤ O ZÁKAZNÍKA A ZÁKAZNÍCKY SERVIS

Vždy používajte originálne náhradné diely.

Ak potrebujete kontaktovať autorizované servisné stredisko, uistite sa, že máte k dispozícii nasledujúce údaje: Model, číslo výrobku, sériové číslo.

Tieto informácie nájdete na typovom štítku.

 Upozornenie / Výstražné a bezpečnostné informácie

 Všeobecné informácie a tipy

 Informácie o životnom prostredí

Vyhradzujeme si právo na zmeny bez predchádzajúceho upozornenia.

OBSAH

1. BEZPEČNOSTNÉ INFORMÁCIE.....	602	3. POPIS VÝROBKU.....	608
1.1 Bezpečnosť detí a zraniteľných osôb.....	603	3.1 Všeobecný prehľad.....	608
1.2 Všeobecná bezpečnosť.....	603	3.2 Príslušenstvo.....	608
2. BEZPEČNOSTNÉ POKYNY.....	604	4. AKO ZAPNÚŤ A VYPNÚŤ RÚRU.....	609
2.1 Montáž.....	604	4.1 Ovládací panel.....	609
2.2 Elektrické zapojenie.....	605	4.2 Displej.....	610
2.3 Použitie.....	605	5. PRED PRVÝM POUŽITÍM.....	612
2.4 Starostlivosť a čistenie.....	606	5.1 Prvé čistenie	612
2.5 Parné pečenie.....	607	5.2 Prvé pripojenie.....	612
2.6 Vnútorne osvetlenie.....	607	5.3 Bezdrôtové pripojenie	612
2.7 Servis.....	607	5.4 Licencie na softvér.....	613
2.8 Likvidácia.....	607	5.5 Počiatočný predohrev.....	614

BEZPEČNOSTNÉ INFORMÁCIE

5.6 Nastavenie: Tvrdosť vody.....	614	11.3 Používanie: Parné čistenie.....	633
6. KAŽDODENNÉ POUŽÍVANIE.....	615	11.4 Pripomienka čistenia.....	634
6.1 Ako nastaviť: Funkcie ohrevu.....	615	11.5	
6.2 Nastavenie: Steamify – Funkcia ohrevu parou.....	616	Spôsob používania: Odvápňovanie...	634
6.3 Nastavenie: Sprievodca pečením.....	617	11.6 Pripomienka odvápnenia.....	635
6.4 Funkcie ohrevu.....	618	11.7	
6.5 Poznámky k: Vlhký horúci vzduch.....	621	Spôsob používania: Oplachovanie....	636
7. ČASOVÉ FUNKCIE.....	621	11.8 Pripomienka sušenia.....	636
7.1 Popis časových funkcií.....	621	11.9 Spôsob používania: Sušenie.....	636
7.2 Ako nastaviť: Časové funkcie.....	621	11.10 Spôsob používania: Prázdna nádržka na vodu.....	637
8. POUŽÍVANIE: PRÍSLUŠENSTVO.....	624	11.11 Vybratie a inštalácia: Dvierka..	637
8.1 Vloženie príslušenstva.....	624	11.12 Výmena: Osvetlenie.....	639
8.2 Teplotná sonda.....	624	12. RIEŠENIE PROBLÉMOV.....	640
9. DOPLNKOVÉ FUNKCIE.....	626	12.1 Čo robiť, ak.....	640
9.1 Ako uložiť: Oblíbené.....	626	12.2 Ako postupovať:	
9.2 Blokovanie ovládania.....	627	Poruchové kódy.....	641
9.3 Automatické vypínanie.....	627	12.3 Servisné údaje.....	642
9.4 Chladiaci ventilátor.....	627	13. ENERGETICKÁ ÚČINNOSŤ.....	643
10. TIPY A RADY.....	628	13.1 Informácie o výrobku a informačný list k výrobku*.....	643
10.1 Odporúčania pre varenie.....	628	13.2 Úspora energie.....	644
10.2 Vlhký horúci vzduch.....	628	14. ŠTRUKTÚRA PONUKY.....	644
10.3 Vlhký horúci vzduch – odporúčané príslušenstvo.....	629	14.1 Ponuka.....	644
10.4 Tabuľky pečenia pre skúšobné inštitúty.....	629	14.2 Podponuka pre: Čistenie.....	645
11. OŠETROVANIE A ČISTENIE.....	632	14.3 Podponuka pre: Voliteľné funkcie.....	645
11.1 Poznámky k čisteniu.....	632	14.4 Podponuka pre: Pripojenia.....	646
11.2 Vybratie: Zasúvacie lišty.....	633	14.5 Podponuka pre: Nastavenie.....	646
		14.6 Podponuka pre: Servis.....	647
		15. JE TO JEDNODUCHÉ!.....	647
		16. POUŽITE SKRATKU!.....	649

1. ⚠ BEZPEČNOSTNÉ INFORMÁCIE

Pred inštaláciou a používaním spotrebiča si pozorne prečítajte priložený návod na používanie. Výrobca nezodpovedá za zranenia ani za škody spôsobené nesprávnou montážou alebo používaním. Tieto pokyny uskladnite na bezpečnom a prístupnom mieste, aby ste do nich mohli v budúcnosti nahliadnuť.

1.1 Bezpečnosť detí a zraniteľných osôb

- Deti by mali byť pod dozorom, aby sa zabezpečilo, že sa so spotrebičom a mobilnými zariadeniami My Electrolux Kitchen nebudú hrať.
- Obaly vždy uschovajte mimo dosah detí a náležite ich zlikvidujte.
- UPOZORNENIE: Nedovoľte deťom ani domácim zvieratám priblížiť sa k spotrebiču počas prevádzky alebo keď sa ochladzuje. Prístupné časti sa počas používania zohrejú na vysokú teplotu.
- Ak má spotrebič detskú poistku, mala by byť zapnutá.
- Deti nesmú spotrebič bez dozoru čistiť ani vykonávať žiadnu údržbu na spotrebiči.

1.2 Všeobecná bezpečnosť

- Nainštalovať tento spotrebič a vymeniť kábel smie iba na to kvalifikovaná osoba.
- Spotrebič nepoužívajte pred jeho nainštalovaním do nábytku určeného na zabudovanie.
- Pred akoukoľvek údržbou opojte spotrebič od elektrickej siete.
- Ak je poškodený elektrický napájací kábel, musíte ho dať vymeniť u výrobcu, v autorizovanom servisnom stredisku alebo u kvalifikovanej osoby, aby sa predišlo nebezpečenstvu.
- VAROVANIE: Dbajte na to, aby bol spotrebič pred výmenou žiarovky vypnutý, aby bolo vylúčené nebezpečenstvo zásahu elektrickým prúdom.
- VAROVANIE: Spotrebič a jeho prístupné časti sa počas používania môžu značne zahriať. Nedotýkajte sa ohrevných článkov.
- Pri vyberaní alebo vkladaní príslušenstva alebo nádob na pečenie vždy používajte kuchynské rukavice.

BEZPEČNOSTNÉ POKYNY

- Používajte iba teplotnú sondu odporúčanú pre tento spotrebič.
- Ak chcete vybrať zasúvacie lišty, najprv potiahnite prednú časť zasúvacích líšt a potom zadný koniec smerom od bočnej steny a vyberte ich. Pri inštalácii zasúvacích líšt zvolte opačný postup.
- Na čistenie spotrebiča nepoužívajte parné čističe.
- Na čistenie skla dvierok nepoužívajte abrazívne prostriedky ani ostré kovové škrabky, pretože by mohli poškrabať povrch, čo môže spôsobiť rozbitie skla.

2. BEZPEČNOSTNÉ POKYNY

2.1 Montáž



VAROVANIE!

Tento spotrebič smie nainštalovať iba kvalifikovaná osoba.

- Odstráňte všetky obaly.
- Poškodený spotrebič neinštalujte ani nepoužívajte.
- Dodržiavajte pokyny na inštaláciu dodané so spotrebičom.
- Vždy dávajte pozor, ak presúvate spotrebič, pretože je ťažký. Vždy používajte ochranné rukavice a uzavretú obuv.
- Spotrebič neťahajte za rukoväť.
- Spotrebič nainštalujte na bezpečné a vhodné miesto, ktoré spĺňa požiadavky na inštaláciu.
- Dodržiavajte požadovanú minimálnu vzdialenosť od iných spotrebičov a nábytku.
- Pred namontovaním spotrebiča skontrolujte, či sa dvierka rúry otvárajú bez odporu.
- Spotrebič je vybavený elektrickým systémom chladenia. Ten musí byť napájaný z elektrickej siete.

Minimálna výška kuchynskej skrinky (minimálna výška skrinky pod pracovnou doskou)	578 (600) mm
Šírka kuchynskej skrinky	560 mm
Hĺbka kuchynskej skrinky	550 (550) mm
Výška prednej časti spotrebiča	594 mm
Výška zadnej časti spotrebiča	576 mm
Šírka prednej časti spotrebiča	595 mm
Šírka zadnej časti spotrebiča	559 mm

Hĺbka spotrebiča	567 mm
Hĺbka zabudovaného spotrebiča	546 mm
Hĺbka s otvorenými dvierkami	1027 mm
Minimálna veľkosť vetracieho otvoru. Otvor umiestnený na spodnej zadnej strane	560 x 20 mm
Dĺžka napájacieho kábla. Kábel sa nachádza v pravom rohu na zadnej strane	1500 mm
Montážne skrutky	4 x 25 mm

2.2 Elektrické zapojenie



VAROVANIE!

Nebezpečenstvo požiaru a zásahu elektrickým prúdom.

- Všetky elektrické zapojenia by mal vykonať kvalifikovaný elektroinštalatér.
- Spotrebič musí byť uzemnený.
- Uistite sa, že parametre na typovom štítku sú kompatibilné s elektrickým napätím zdroja napájania.
- Vždy používajte správne nainštalovanú zásuvku odolnú proti nárazom.
- Nepoužívajte viaczásuvkové adaptéry ani predlžovacie káble.
- Uistite sa, že zástrčka a prívodný elektrický kábel nie sú poškodené. Ak prívodný elektrický kábel spotrebiča treba vymeniť, túto operáciu smie urobiť iba pracovník autorizovaného servisného strediska.
- Nedovoľte, aby sa napájacie elektrické káble dotkli alebo dostali do blízkosti dvierok spotrebiča alebo výklenku pod spotrebičom najmä vtedy, keď sú dvierka horúce.
- Zariadenie na ochranu pred dotykom elektrických častí pod napätím a izolovaných častí treba namontovať tak, aby sa nedalo odstrániť bez nástrojov.
- Sieťovú zástrčku pripojte do sieťovej zásuvky až po dokončení inštalácie. Po inštalácii sa uistite, že máte prístup k sieťovej zástrčke.
- Ak je sieťová zásuvka uvoľnená, nezapájajte do nej sieťovú zástrčku.
- Spotrebič neodpájajte ťahaním za napájací kábel. Vždy ťahajte za sieťovú zástrčku.
- Použite iba správne odpájacie zariadenia: ochranné ističe alebo poistky (skrutkovacie poistky treba vybrať z držiaka), uzemnenia a stykače.
- Elektrická sieť v domácnosti musí mať odpájacie zariadenie, ktoré umožní odpojenie spotrebiča od elektrickej siete na všetkých póloch. Vzdialenosť kontaktov odpájacieho zariadenia musí byť minimálne 3 mm.
- Tento spotrebič sa dodáva s napájacou zástrčkou a napájacím káblom.

2.3 Použitie



VAROVANIE!

Hrozí nebezpečenstvo poranenia, popálenín, zásahu elektrickým prúdom alebo výbuchu.

BEZPEČNOSTNÉ POKYNY

- Tento spotrebič je určený iba na použitie v domácnosti (vo vnútri).
- Nemeňte technické parametre tohto spotrebiča.
- Uistite sa, že nie sú otvory vetrania zablokované.
- Spotrebič počas prevádzky nenechávajte bez dozoru.
- Spotrebič po každom použití vypnite.
- Pri otváraní dvierok spotrebiča počas jeho prevádzky buďte opatrní. Môže z neho uniknúť horúci vzduch.
- Spotrebič neobsluhujte s mokrymi rukami alebo keď je v kontakte s vodou.
- Na otvorené dvierka nevyvíjate tlak.
- Spotrebič nepoužívajte ako pracovný alebo skladovací povrch.
- Dvierka spotrebiča otvárajte opatrne. Používanie prísad s alkoholom môže spôsobiť zmiešanie alkoholu a vzduchu.
- Pri otváraní dvierok zabráňte kontaktu iskier alebo otvoreného plameňa so spotrebičom.
- Horľavé látky ani predmety, ktoré sú nasiaknuté horľavými látkami, nekladte do spotrebiča, do jeho blízkosti ani naň.
- Nezdieľajte vaše WiFi heslo.



VAROVANIE!

Hrozí nebezpečenstvo poškodenia spotrebiča.

- Aby sa predišlo škode alebo zmene farby povrchovej úpravy:
 - Nedávajte priamo do spodnej časti spotrebiča riad alebo iné objekty.
 - Nedávajte priamo na dno dutiny spotrebiča alobal.
 - Nedávajte priamo do horúceho spotrebiča vodu.
 - Po ukončení prípravy pokrmu v rúre nenechávajte vlhký riad ani potraviny.
 - Pri odstraňovaní alebo inštalácii príslušenstva buďte opatrní.
- Zmena farby smaltu alebo ušľachtilej ocele nemá žiadny vplyv na výkon spotrebiča.
- Na vlhké koláče použite hlboký pekáč. Ovocné šťavy spôsobujú škvrny, ktoré môžu byť trvalé.
- Tento spotrebič je určený iba na prípravu jedál. Nesmie sa používať na iné účely, napríklad výhrev miestnosti.
- Dvierka rúry musia byť vždy pri pečení zavreté.
- Pri inštalácii spotrebiča za nábytkový panel (napr. dvere) zabezpečte, aby dvere neboli počas prevádzky spotrebiča nikdy zatvorené. Za zatvoreným nábytkovým panelom sa môže vytvoriť teplo a vlhkosť a môžu spôsobiť následné poškodenie spotrebiča, nábytku alebo podlahy. Nábytkový panel nezatvárajte, kým spotrebič po použití úplne nevychladne.

2.4 Starostlivosť a čistenie



VAROVANIE!

Hrozí nebezpečenstvo poranenia, požiaru alebo poškodenia spotrebiča.

- Pred vykonávaním údržby spotrebič vypnite a vytiahnite jeho zástrčku zo sieťovej zásuvky.
- Skontrolujte, či je spotrebič studený. Existuje riziko, že sklenené panely môžu prasknúť.
- Ak sú sklenené panely dvierok poškodené, bezodkladne ich nechajte vymeniť. Obráťte sa na autorizované servisné stredisko.
- Pri vyberaní dvierok zo spotrebiča postupujte opatrne. Dvierka sú ťažké!
- Spotrebič pravidelne čistite, aby ste predišli znehodnoteniu povrchového materiálu.

- Spotrebič čistite vlhkou mäkkou handričkou. Používajte iba neutrálne saponáty. Nepoužívajte abrazívne výrobky, špongie s abrazívnou vrstvou, rozpúšťadlá ani kovové predmety.
- Ak používate sprej na čistenie rúr, dodržiavajte bezpečnostné pokyny na jeho obale.

2.5 Parné pečenie



VAROVANIE!

Hrozí nebezpečenstvo popálenín a poškodenia spotrebiča.

- Uvoľnená para môže spôsobiť popáleniny:
 - Keď je zapnutá funkcia, pri otváraní dvierok spotrebiča postupujte opatrne. Para môže uniknúť.
 - Po parnom pečení otvárajte dvierka spotrebiča opatrne.

2.6 Vnútorne osvetlenie



VAROVANIE!

Hrozí nebezpečenstvo zásahu elektrickým prúdom.

- Informácie o žiarovke/žiarovkách vnútri tohto výrobku a náhradných dieloch osvetlenia, ktoré sa predávajú samostatne: Tieto žiarovky sú navrhnuté tak, aby odolali extrémnym podmienkam v domáчих spotrebičoch, ako napr. teplota, vibrácie, vlhkosť, alebo slúžia ako ukazovatele prevádzkového stavu spotrebiča. Nie sú určené na používanie iným spôsobom a nie sú vhodné na osvetlenie priestorov v domácnosti.
- Používajte iba žiarovky s rovnakými technickými parametrami .

2.7 Servis

- Ak treba dať spotrebič opraviť, obráťte sa na autorizované servisné stredisko.
- Používajte iba originálne náhradné diely.

2.8 Likvidácia



VAROVANIE!

Hrozí nebezpečenstvo poranenia alebo udusenía.

- Spotrebič odpojte od elektrickej siete.
- Prívodný elektrický kábel odrežte blízko pri spotrebiči a zlikvidujte ho.

POPIS VÝROBKU

- Odstráňte západku dvierok, aby ste zabránili uviaznutiu alebo domácich zvierat v spotrebiči.

3. POPIS VÝROBKU

3.1 Všeobecný prehľad

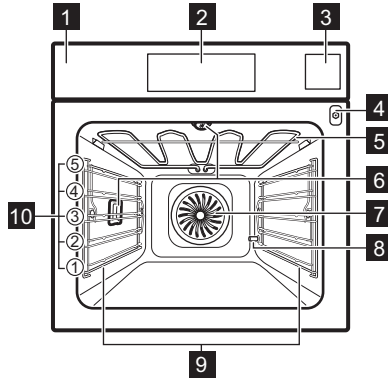

- 1** Ovládací panel
- 2** Displej
- 3** Zásuvka na vodu
- 4** Zásuvka pre teplotnú sondu
- 5** Ohrevný prvok
- 6** Osvetlenie
- 7** Ventilátor
- 8** Odvápňovacia odtoková rúra
- 9** Zasúvací lišta, odstrániteľná
- 10** Úrovne roštu v rúre

3.2 Príslušenstvo

Drôtený rošt

Pre kuchynský riad, koláčové formy, nádoby na pečenie.

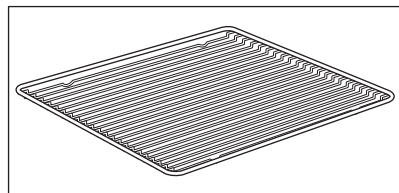

AKO ZAPNÚŤ A VYPNÚŤ RÚRU

Plech na pečenie

Pre koláče a piškótové koláče.

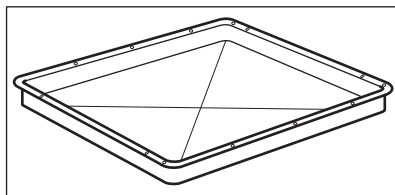

Hlboký pekáč

Na pečenie alebo ako pekáč na zber tuku.

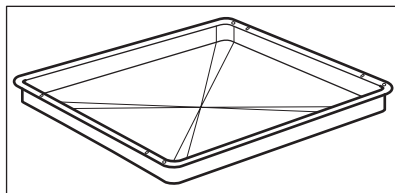

Teplotná sonda

Na meranie teploty vnútri jedla.

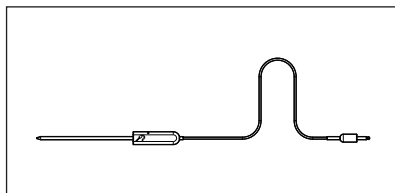

Teleskopické lišty

Na jednoduchšie vloženie a vybratie plechov a drôteného roštu.

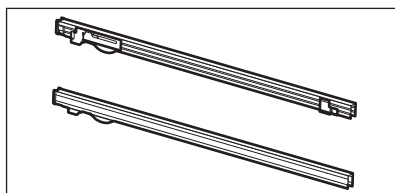

Parná súprava

Jedna neperforovaná a jedna perforovaná nádoba.

Parná súprava odvádza z pokrmu skondenzovanú vodu počas pečenia s parou. Použite ju na prípravu zeleniny, rýb, kuracích pŕs. Súprava nie je vhodná pre jedlá, ktoré majú nasiaknuť vodou, napr. ryža, polenta, cestoviny.

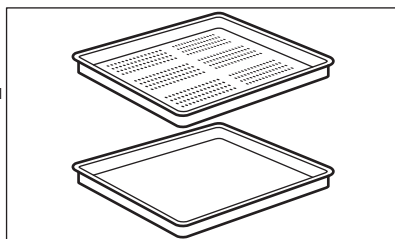



4. AKO ZAPNÚŤ A VYPNÚŤ RÚRU

4.1 Ovládací panel

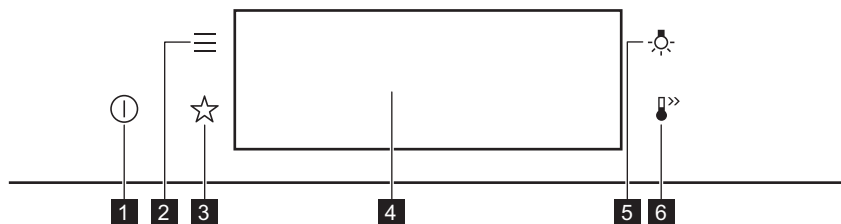
AKO ZAPNÚŤ A VYPNÚŤ RÚRU



1	ZAP. / VYP.	Stlačte a podržte na zapnutie a vypnutie rúry.
2	Ponuka	Zoznam funkcií rúry.
3	Obľúbené	Zoznam obľúbených nastavení.
4	Displej	Zobrazuje aktuálne nastavenia rúry.
5	Spínač osvetlenia	Zapnutie a vypnutie osvetlenia.

 <p>Stláčajte</p>	 <p>Presunutie</p>	 <p>Stlačte a podržte tlačidlo</p>
Dotknite sa povrchu končekom prsta.	Posuňte konček prsta po povrchu.	Dotknite sa povrchu na 3 sekundy.

4.2 Displej

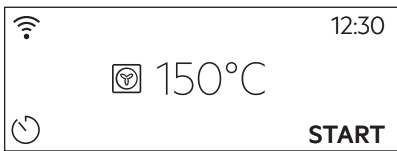
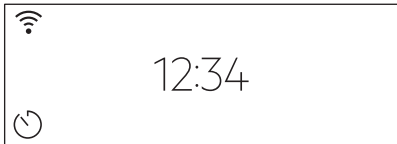

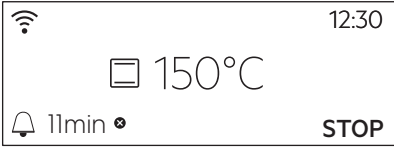
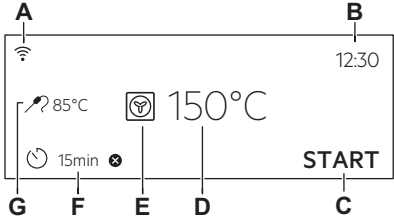

	Po zapnutí sa na displeji zobrazí hlavná obrazovka s funkciou ohrevu a predvolenou teplotou.
	Ak rúru nepoužívate 2 minúty, displej sa prepne do pohotovostného režimu.

AKO ZAPNÚŤ A VYPNÚŤ RÚRU

	<p>Keď pečiete, na displeji sa zobrazujú nastave- né funkcie a ostatné dostupné voliteľné funkcie.</p>
	<p>Displej s maximálnym počtom nastavených funkcií.</p> <p>A. WiFi B. Presný čas C. ŠTART/STOP D. Teplota E. Funkcie ohrevu F. Časovač G. Teplotná sonda (len vybrané modely)</p>

Ukazovatele na displeji



Základné ukazovatele – na navigáciu na displeji.

<p> Potvrdenie výberu/nastavenia.</p>	<p> Návrat o jed- nu úroveň v ponuke.</p>	<p> Vrátenie po- sledného úko- nu.</p>	<p> Zapnutie a vypnutie voliteľ- ných funkcií.</p>
--	--	---	---

Zvukový signál Ukazovatele funkcie – keď uplynie nastavený čas prípravy pokrmu, zaznie zvukový signál.

<p> Funkcia je zapnutá.</p>	<p> Funkcia je zapnutá. Varenie sa automaticky zastaví.</p>	<p> Zvukový signál je vypnutý.</p>
--	--	---

Ukazovatele časovača

<p> Nastavenie funkcie: Odložený štart.</p>	<p> Ak chcete zrušiť nastavenia.</p>
--	---

WiFi Ukazovateľ – rúra môže byť pripojená k WiFi sieti.

<p> WiFi pripojenie je zapnuté.</p>
--

5. PRED PRVÝM POUŽITÍM



VAROVANIE!

Pozrite si kapitoly ohľadne bezpečnosti.

5.1 Prvé čistenie

Krok č. 1	Krok č. 2	Krok č. 3
Vyberte z rúry vyberateľné zasúvacie lišty a všetko príslušenstvo.	Rúru a jej príslušenstvo potierajte vlhkou handrou namočenou vo vlažnej vode s miernym čistiacim prostriedkom.	Príslušenstvo a vyberateľné zasúvacie lišty vložte do rúry.

5.2 Prvé pripojenie

Na displeji sa po prvom pripojení zobrazí uvítacie hlásenie.

Musíte nastaviť: Jazyk, Jas displeja, Tóny tlačidiel, Hlasitosť zvuku, Tvrdosť vody, Presný čas.

5.3 Bezdrôtové pripojenie

Na pripojenie rúry potrebujete:

- bezdrôtovú sieť s internetovým pripojením,
- mobilné zariadenie pripojené k vašej bezdrôtovej sieti.

Krok č. 1	Stiahnite si mobilnú aplikáciu My Electrolux Kitchen a v ďalších krokoch postupujte podľa nasledujúcich pokynov.
Krok č. 2	Zapnite rúru.
Krok č. 3	Stlačte tlačidlo: . Vyberte: Nastavenia/Pripojenia.
Krok č. 4	Posunutím alebo stlačením zapnite: WiFi.
Krok č. 5	Bezdrôtový modul rúry sa zapne do 90 sekúnd.

Použite skratku!

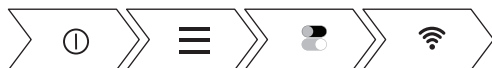

Frekvencia	2,4 GHz WLAN	5 GHz WLAN
	2400 – 2483,5 MHz	5150 – 5350 MHz 5470 – 5725 MHz
Protokol	IEEE 802.11b DSSS, 802.11g/n OFDM	IEEE 802.11 a/n OFDM
Max. výkon	EIRP < 20 dBm (100 mW)	EIRP < 23 dBm (200 mW)
Wifi modul	NIU5-50	

Frekvencia pripojenia Bluetooth	2400 – 2483,5 MHz
Protokol	LE: DSSS
Max. výkon	EIRP < 4 dBm (2,5 mW)

Na členské štáty EÚ sa vzťahuje ustanovenie smernice 2014/53/EÚ: Belgicko, Bulharsko, Česká republika, Dánsko, Nemecko, Estónsko, Írsko, Grécko, Španielsko, Francúzsko, Chorvátsko, Taliansko, Cyprus, Lotyšsko, Litva, Luxembursko, Maďarsko, Malta, Holandsko, Rakúsko, Poľsko, Portugalsko, Rumunsko, Slovinsko, Slovensko, Fínsko, Švédsko, Nórsko, Švajčiarsko, Spojené kráľovstvo, Turecko.

5.4 Licencie na softvér

Softvér používaný v tomto výrobku obsahuje komponenty, ktoré sú založené na bezplatnom softvéri z otvorených zdrojov. Electrolux s vďačnosťou uznáva príspevok komunit pôsobiacich v oblasti otvoreného softvéru a robotiky k vývoju projektu.

Prístup k zdrojovému kódu týchto bezplatných softvérových komponentov z otvorených zdrojov, ktorých licenčné podmienky si vyžadujú uverejnenie, a úplné informácie o autorských právach a platných licenčných podmienkach nájdete na webových stránkach <http://electrolux.opensource-repository.com> (priečinko NIU5).

5.5 Počiatočný predohrev



Pred prvým použitím prázdnu rúru predhrejete.





Krok č. 1	Vyberte z rúry vyberateľné zasúvacie lišty a príslušenstvo.
Krok č. 2	Nastavte maximálnu teplotu pre funkciu: . Rúru nechajte spustenú jednu hodinu.
Krok č. 3	Nastavte maximálnu teplotu pre funkciu: . Rúru nechajte spustenú 15 minút.
<p> Rúra môže počas predohrevu produkovať zápach a dym. Skontrolujte, či je miestnosť vetraná.</p>	

5.6 Nastavenie: Tvrdosť vody

Po zapojení rúry do elektrickej siete je potrebné nastaviť úroveň tvrdosti vody. Použite testovací papierik dodaný s parnou súpravou.

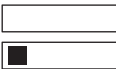
Krok č. 1	Krok č. 2	Krok č. 3	Krok č. 4
Testovací papierik vložte do vody na približne 1 sekundu. Testovací papierik nedávajte pod tečúcu vodu.	Potraste testovacím papierikom, aby ste odstránili nadbytočnú vodu.	Počkajte 1 minútu a skontrolujte tvrdosť vody pomocou tabuľky nižšie.	Nastavte úroveň tvrdosti vody: Ponuka / Nastavenia / Nastavenie / Tvrdosť vody.
<p> Farby testovacieho papierika sa naďalej menia. Tvrdosť vody nekontrolujte neskôr ako 1 minútu po skúške.</p>			
<p>Úroveň tvrdosti vody môžete zmeniť v ponuke: Nastavenia / Nastavenie / Tvrdosť vody.</p>			

Uvedená tabuľka zobrazuje škálu tvrdosti vody (dH) s príslušnou úrovňou usadenín vápnika a klasifikáciou vody. Nastavte tvrdosť vody podľa tabuľky.

Tvrdosť vody		Testovací papierik	Usadenie vápnika (mmol/l)	Usadenie vápnika (mg/l)	Klasifikácia vody
Úroveň	dH				
1	0 – 7		0 – 1,3	0 – 50	mäkká
2	8 – 14		1,4 – 2,5	51 – 100	stredne tvrdá
3	15 – 21		2,6 – 3,8	101 – 150	tvrdá
4	≥ 22		≥ 3,9	≥ 151	veľmi tvrdá

Keď je úroveň tvrdosti vody 4, zásuvku na vodu plňte neperlivou vodou balenou vo fľašiach.

6. KAŽDODENNÉ POUŽÍVANIE



VAROVANIE!

Pozrite si kapitoly ohľadne bezpečnosti.

6.1 Ako nastaviť: Funkcie ohrevu

Krok č. 1	Zapnite rúru. Na displeji sa zobrazí predvolená funkcia ohrevu.
Krok č. 2	Stlačte symbol funkcie ohrevu, aby ste vstúpili do podponuky.
Krok č. 3	Vyberte funkciu ohrevu a stlačte: OK . Na displeji sa zobrazí: teplota.
Krok č. 4	Nastavte: teplotu. Stlačte tlačidlo: OK .
Krok č. 5	Stlačte tlačidlo: START . Teplotná sonda – teplotnú sondu môžete zasunúť kedykoľvek pred alebo počas prípravy pokrmu.
Stlačením STOP vypnite funkciu ohrevu.	
Krok č. 6	Vypnite rúru.

Použite skratku!



6.2 Nastavenie: Steamify – Funkcia ohrevu parou

Krok č. 1	Zapnite rúru. Do podponuky vstúpite po výbere a stlačení symbolu funkcie ohrevu.	
Krok č. 2	Stlačte  . Nastavte funkciu ohrevu parou.	
Krok č. 3	Stlačte tlačidlo: OK. Na displeji sa zobrazí nastavenie teploty.	
Krok č. 4	Nastavte teplotu. Druh funkcie parného ohrevu závisí od nastavenej teploty.	
Para na parnú prípravu 50 – 100 °C	Na parné pečenie zeleniny, obilnín, strukovín, morských plodov, terín a dezertov.	
Para na dusenie 105 – 130 °C	Na prípravu duseného mäsa alebo rýb, chleba a hydiny, ako aj tvarohových koláčov a dusených pokrmov.	
Para na chrumkavú kôrku 135 – 150 °C	Na mäso, dusené pokrmy, plnenú zeleninu, ryby a gratinované pokrmy. Vďaka kombinácii pary a tepla získa mäso šťavnatú a jemnú textúru a zároveň chrumkavý povrch. Ak nastavíte časovač, počas posledných minút procesu prípravy sa automaticky zapne funkcia grilu, aby bol pokrm mierne gratinovaný.	
Para na pečenie 155 – 230 °C	Pre pečené a zapekané pokrmy, mäso, ryby, hydinu, pečivo z lístkového cesta, tortičky, muffiny, gratinované pokrmy, zeleninu a pekárenské výrobky. Ak nastavíte časovač a vložíte jedlo do prvej úrovne, počas posledných minút procesu prípravy sa automaticky zapne funkcia dolného ohrevu, aby mal pokrm chrumkavý povrch.	
Krok č. 5	Stlačte tlačidlo: OK.	
Krok č. 6	Zatlačením na kryt otvorte zásuvku na vodu.	

Krok č. 7	<p>Zásuvku na vodu naplňte studenou vodou po maximálnu úroveň (približne 950 ml), kým nezaznie zvukový signál a na displeji sa nezobrazí hlásenie. Množstvo vody postačuje približne na 50 minút. Zásuvku na vodu nenaplňajte nad jej maximálnu kapacitu. Hrozí nebezpečenstvo netesnosti, pretekania vody a poškodenia nábytku.</p> <div style="border: 1px solid black; padding: 5px; margin-top: 10px;"> <p>VAROVANIE! Používajte iba studenú vodu z vodovodu. Nepoužívajte filtrovanú (demineralizovanú) alebo destilovanú vodu. Nepoužívajte iné tekutiny. Do zásuvky na vodu nelejte horľavé kvapaliny ani kvapaliny s obsahom alkoholu.</p> </div>
Krok č. 8	<p>Zásuvku na vodu zasuňte do jej pôvodnej polohy.</p>
Krok č. 9	<p>Stlačte tlačidlo: START . Približne po 2 minútach sa objaví para. Keď dosiahne rúra nastavenú teplotu, zaznie zvukový signál.</p>
Krok č. 10	<p>Keď dôjde voda v zásuvke na vodu, zaznie signál. Znova naplňte zásuvku na vodu.</p>
Krok č. 11	<p>Vypnite rúru.</p>
Krok č. 12	<p>Po dokončení pečenia vyprázdňte zásuvku na vodu. Pozrite si kapitolu „Ošetrovanie a čistenie“, Prázdna nádržka na vodu.</p>
Krok č. 13	<p>V dutine môže kondenzovať zvyšková voda. Po pečení opatrne otvorte dvierka rúry. Keď rúra vychladne, vyčistite dutinu mäkkou handričkou.</p>

Použite skratku!



6.3 Nastavenie: Sprievodca pečením



Každý pokrm v tejto podponuke má odporúčanú funkciu a teplotu. Môžete upraviť čas a teplotu. Na prípravu niektorých pokrmov môžete použiť aj:

- Hmotnostný program
- Teplotná sonda

Úroveň uvarenia pokrmu:

- Nепреpečený aleboMenej
- Stredne
- Prepečený aleboViac

KAŽDODENNÉ POUŽÍVANIE





Krok č. 1	Zapnite rúru.
Krok č. 2	Stlačte tlačidlo:  .
Krok č. 3	Stlačte tlačidlo:  . Zadaajte: Sprievodca pečením.
Krok č. 4	Vyberte pokrm alebo druh potraviny.
Krok č. 5	Stlačte tlačidlo: START .



Použite skratku!









6.4 Funkcie ohrevu

ŠTANDARDNÉ



Funkcia ohrevu	Aplikácia
 Gril	Na grilovanie tenkých kúskov jedla a na prípravu hriankov.
 Turbo gril	Na pečenie veľkých kusov mäsa alebo hydiny s kosťami na jednej úrovni. Na gratinovanie a zapekanie.
 Teplovzdušné Pe- čenie	Na pečenie na 3 úrovniach súčasne a na sušenie potravín. Nastavte o 20 – 40 °C nižšiu teplotu než pre Tradičné pečenie.
 Mrazené pokrmy	Na prípravu chrumkavých polotovarov (napr. zemiakových hranolčekov, amerických zemiakov alebo jarných závitkov).

Funkcia ohrevu	Aplikácia
 <p>Tradičné pečenie</p>	Na pečenie a opekánie na jednej úrovni roštu.
 <p>Pizza</p>	Na prípravu pizze. Na intenzívnejšie zhnedenutie povrchu a chrumkavý korpus.
 <p>Dolný ohrev</p>	Na pečenie koláčov s chrumkavým korpusom a na zaváranie potravín.







ŠPECIÁLNE

Funkcia ohrevu	Aplikácia
 <p>Zaváranie</p>	Na zaváranie zeleniny (napr. nakladanej miešanej zeleniny).
 <p>Sušenie</p>	Na sušenie nakrájaného ovocia, zeleniny a húb.
 <p>Ohrev tanierov</p>	Na predhriatie tanierov pred podávaním jedla.
 <p>Rozmrazovanie</p>	Na rozmrazenie potravín (zeleniny a ovocia). Čas rozmrazovania závisí od množstva a veľkosti mrazených potravín.
 <p>Gratinované jedlá</p>	Na jedlá, ako sú lasagne alebo zapečené zemiaky. Na gratinovanie a zapiekánie.
 <p>Pomalé pečenie</p>	Na prípravu jemného, šťavnatého pečeného mäsa.

KAŽDODENNÉ POUŽÍVANIE

Funkcia ohrevu	Aplikácia
 Uchovať teplé	Na uchovávanie jedla teplého.
 Vlhký horúci vzduch	Táto funkcia je určená na úsporu energie počas prípravy jedál. Keď použijete túto funkciu, teplota v dutine sa môže líšiť od nastavenej teploty. Použije sa zvyškové teplo. Výkon ohrevu môže byť znížený. Viac informácií nájdete v kapitole „Každodenné používanie“, poznámky k: Vlhký horúci vzduch.

PARA

Funkcia ohrevu	Aplikácia
 Steamify	Použite paru na parnú prípravu, dusenie, jemné zapekanie a pečenie.
 Regenerácia	Opätovné zohrievanie jedla parou zabraňuje vysušeniu jeho povrchu. Teplo sa rozloží jemne a rovnomerne, čo umožňuje obnoviť chuť a arómu jedla tak, ako keby bolo práve pripravené. Túto funkciu môžete používať na priame zohrievanie jedla na tanieri. Naraz môžete zohrievať viac tanierov na rôznych úrovniach roštov.
 Pečenie chleba	Táto funkcia sa používa na prípravu chleba a chlebového pečiva a z hľadiska chrumkavosti, farby a lesku kôrky dosahuje veľmi dobré výsledky ako od profesionálov.
 Kysnutie cesta	Na urýchlenie vykysnutia kysnutého cesta. Zabraňuje vysušeniu povrchu cesta a zachováva ho pružné.
 Vlhká para	Na parnú prípravu zeleniny, príloh, rýb
 Vlhkosť vysoká	Funkcia je vhodná na prípravu delikátnych jedál ako sú nákypy, obložené koláče, teriny a ryby.

Funkcia ohrevu	Aplikácia
 Vlhkosť nízka	Táto funkcia je vhodná na mäso, hydinu, pečené jedlá a dusené/zapekané jedlá. Vďaka kombinácii pary a tepla získa mäso jemnú a šťavnatú konzistenciu a zároveň chrumkavý okraje.

6.5 Poznámky k: Vlhký horúci vzduch

Táto funkcia bola použitá na zaradenie do triedy energetickej účinnosti a splnenie požiadaviek na ekologický dizajn podľa predpisov EÚ 65/2014 a EÚ 66/2014. Testy podľa normy EN 60350-1.

Dvierka rúry majú byť počas pečenia zatvorené, aby nedošlo k prerušeniu funkcie a aby bola zabezpečená čo najefektívnejšia prevádzka rúry.

Keď použijete túto funkciu, osvetlenie sa po 30 sekundách automaticky vypne.

Pokyny ohľadom varenia nájdete v kapitole „Rady a tipy“, Vlhký horúci vzduch. Všeobecné odporúčania na úsporu energie si pozrite v kapitole „Energetická účinnosť“, v časti Úspora energie.

7. ČASOVÉ FUNKCIE

7.1 Popis časových funkcií

Funkcia časovača	Aplikácia
Čas prípravy	Nastavenie dĺžky varenia. Maximálne 23 h 59 min.
Kritéria skončenia	Nastavenie, čo sa má stať, keď časovač skončí odpočítavanie.
Odkložený štart	Odklad začiatku a/alebo konca varenia.
Predĺženie pečenia	Predĺženie času varenia.
Pripomienka	Slúži na nastavenie odpočítavania času. Maximálne 23 h 59 min. Táto funkcia nemá vplyv na činnosť rúry.
Časovač	Sleduje, ako dlho je funkcia v činnosti. Časovač – môžete ju zapnúť a vypnúť.

7.2 Ako nastaviť: Časové funkcie

Nastavenie hodín	
Krok č. 1	Stlačte tlačidlo: Presný čas.

ČASOVÉ FUNKCIE



Nastavenie hodín	
Krok č. 2	Nastavte čas. Stlačte tlačidlo: OK.

Nastavenie času varenia	
Krok č. 1	Vyberte funkciu ohrevu a nastavte teplotu.
Krok č. 2	Stlačte tlačidlo:  .
Krok č. 3	Nastavte čas. Stlačte tlačidlo: OK.

Použite skratku!



Výber funkcie koniec	
Krok č. 1	Vyberte funkciu ohrevu a nastavte teplotu.
Krok č. 2	Stlačte tlačidlo:  .
Krok č. 3	Nastavte čas varenia.
Krok č. 4	Stlačte tlačidlo: ● ● ●.
Krok č. 5	Stlačte tlačidlo: Kritéria skončenia.
Krok č. 6	Zvoľte požadované: Kritéria skončenia.
Krok č. 7	Stlačte tlačidlo: OK. Úkon opakujte, kým sa na displeji nezobrazí hlavná obrazovka.

Odložený štart varenia	
Krok č. 1	Nastavte funkciu ohrevu a teplotu.
Krok č. 2	Stlačte tlačidlo:  .
Krok č. 3	Nastavte čas varenia.
Krok č. 4	Stlačte tlačidlo:  .
Krok č. 5	Stlačte tlačidlo: Odložený štart.
Krok č. 6	Vyberte hodnotu.
Krok č. 7	Stlačte tlačidlo: OK. Úkon opakujte, kým sa na displeji nezobrazí hlavná obrazovka.

Predĺženie času varenia	
Keď zostáva 10 % času varenia a jedlo sa nezdá byť hotové, môžete predĺžiť čas varenia. Môžete tiež zmeniť funkciu ohrevu.	
Stláčaním + 1 min predĺžite čas varenia.	

Zmena nastavení časovača	
Krok č. 1	Stlačte tlačidlo:  .
Krok č. 2	Nastavte hodnotu časovača.
Krok č. 3	Stlačte tlačidlo: OK.
Nastavený čas môžete zmeniť kedykoľvek počas varenia.	

8. POUŽÍVANIE: PRÍSLUŠENSTVO

8.1 Vloženie príslušenstva

Malé zarážky na vrchu zvyšujú bezpečnosť. Tieto zarážky zároveň zabráňujú prevrhnutiu. Vysoký okraj okolo roštu zabráňuje zošmyknutiu kuchynského riadu z roštu.

Drôtený rošt:

Rošt zasunúte medzi vodiace tyče zasúvacích lišt.

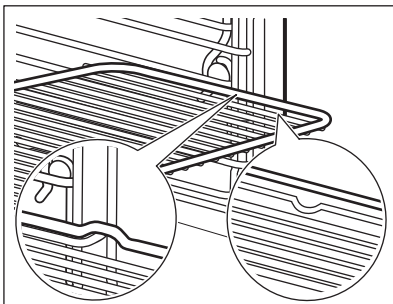

Plech na pečenie /Hlboký pekáč:

Plech na pečenie zasunúte medzi vodiace lišty zvolenej úrovne rúry.

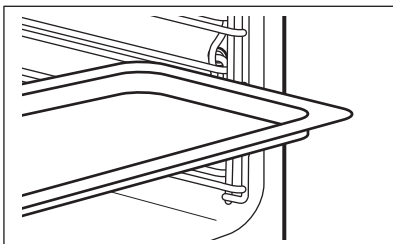

Drôtený rošt, Plech na pečenie /Hlboký pekáč:

Plech na pečenie zasunúte medzi vodiace lišty zvolenej úrovne rúry a drôtený rošt na vodiacich lištách.

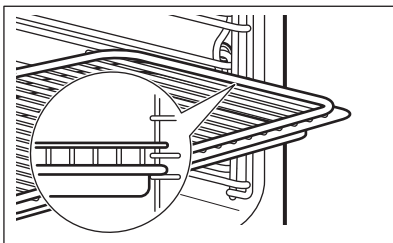

8.2 Teplotná sonda

Teplotná sonda – meria teplotu vnútri potraviny. Môže sa použiť pri každej funkcii ohrevu.

Nastavujú sa dve teploty:

°C

Teplota rúry: minimálne 120 °C.



Teplota vo vnútri.

Pre najlepšie výsledky varenia:

Prísady by mali mať izbovú teplotu.	Nepoužívajte s tekutými pokrmami.	Počas varenia musí zostať v pokrme.
-------------------------------------	-----------------------------------	-------------------------------------

Rúra vypočíta približný čas skončenia varenia. Závisí od množstva potravín, nastavenej funkcie rúry a teploty.

Spôsob používania: Teplotná sonda

Krok č. 1	Zapnite rúru.
Krok č. 2	Nastavte funkciu ohrevu a v prípade potreby zmeňte teplotu rúry.
Krok č. 3	Vložte: Teplotná sonda.

Mäso, hydinu a rybu

Špičku Teplotná sonda vložte do stredu mäsa alebo ryby, podľa možnosti do najhrubšej časti. Uistite sa, že minimálne 3/4 Teplotná sonda sú vnútri pokrmu.

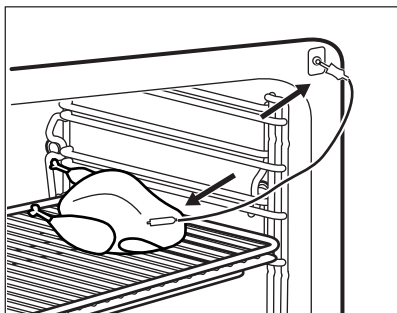

Zapekaciu nádobu

Špičku Teplotná sonda zapichnete presne do stredu zapekacej nádoby. Teplotná sonda má byť počas pečenia stabilne na jednom mieste. Dosiahnete to použitím pevnej prísady. Na podoprenie silikónovej rukoväte Teplotná sonda použite okraj zapekacej formy. Špička Teplotná sonda by sa nemala dotýkať dna zapekacej nádoby.

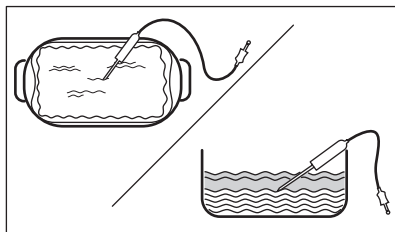

Krok č. 4

Teplotná sonda zasuňte do zásuvky v prednej časti rúry. Na displeji sa zobrazí aktuálna teplota: Teplotná sonda.

Krok č. 5

Stlačte , aby ste nastavili teplotu vnútri pokrmu.

DOPLNKOVÉ FUNKCIE

Krok č. 6	<p>Stlačte ● ● ● , aby ste nastavili požadovanú funkciu:</p> <ul style="list-style-type: none">• Zvukový signál – keď potravina dosiahne požadovanú teplotu vnútri pokrmu, zaznie zvukový signál.• Zvukový signál a skončenie pečenia – keď potravina dosiahne požadovanú teplotu vnútri pokrmu, zaznie zvukový signál a rúra sa vypne.
Krok č. 7	Vyberte voliteľnú funkciu a opakovane stlačte: OK, aby ste sa vrátili na hlavnú obrazovku.
Krok č. 8	<p>Stlačte tlačidlo: START .</p> <p>Keď dosiahne potravina nastavenú teplotu, zaznie zvukový signál. Môžete si vybrať, či budete v varení pokračovať alebo prestanete, aby bola potravina správne prepečená.</p>
Krok č. 9	<p>Vytiahnite zástrčku Teplotná sonda z príslušnej zásuvky a vyberte pokrm z rúry.</p> <div style="border: 1px solid black; padding: 5px;"><p> VAROVANIE! Pretože sa Teplotná sonda zohreje, hrozí nebezpečenstvo popálenia. Pri odpájaní a vyberaní teplotnej sondy z potraviny buďte opatrní.</p></div>

Použite skratku!





9. DOPLNKOVÉ FUNKCIE

9.1 Ako uložiť: Obľúbené



Môžete uložiť svoje obľúbené nastavenia, ako napr. funkciu ohrevu, čas prípravy pokrmov, teplotu alebo funkciu čistenia. Môžete uložiť 3 obľúbené nastavenia.

Krok č. 1	Zapnite rúru.
Krok č. 2	Vyberte preferované nastavenie.
Krok č. 3	Stlačte tlačidlo:  . Vyberte: Obľúbené.
Krok č. 4	Vyberte možnosť: Uložiť aktuálne nastavenia.

Krok č. 5	Stlačte +, aby ste pridali nastavenie do zoznamu: Obľúbené. Stlačte tlačidlo OK.
<p> – stlačte, ak chcete obnoviť nastavenie.</p> <p> – stlačte, ak chcete zrušiť nastavenie.</p>	



9.2 Blokovanie ovládania

Táto funkcia predchádza náhodnej zmene funkcie ohrevu.

Krok č. 1	Zapnite rúru.
Krok č. 2	Nastavte funkciu ohrevu.
Krok č. 3	Stlačte súčasne  a  , aby ste zapli funkciu.
Ak chcete blokovanie ovládania vypnúť, zopakujte krok 3.	

9.3 Automatické vypínanie

Ak je zapnutá funkcia ohrevu a nezmeníte žiadne z nastavení, rúra sa z bezpečnostných dôvodov po určitom čase vypne.

 °C	 (h)
30 - 115	12.5
120 - 195	8.5
200 - 230	5.5

Funkcia automatického vypnutia nebude fungovať pri týchto funkciách: Osvetlenie rúry, Teplotná sonda, Koniec, Pomalé pečenie.

9.4 Chladiaci ventilátor

Ak je rúra zapnutá, automaticky sa aktivuje chladiaci ventilátor, aby udržal povrch rúry chladný. Ak vypnete rúru, chladiaci ventilátor môže zostať v činnosti, kým rúra nevychladne.

10. TIPY A RADY

10.1 Odporúčania pre varenie













Teploty a časy varenia uvedené v tabuľkách sú iba orientačné. Závisia od konkrétneho receptu, množstva a kvality použitých prísad.

Vaša rúra môže pri pečení fungovať inak ako rúra, ktorú ste používali doteraz. Tabuľky nižšie zobrazujú odporúčané nastavenia teploty, času pečenia a úrovne v rúre pre konkrétne druhy jedál. Ak nie je k dispozícii nastavenie pre konkrétny recept, vyhľadajte nastavenie pre podobný recept. Viac odporúčaní týkajúcich sa pečenia nájdete v tabuľkách pečenia na našej webovej lokalite. Pri hľadaní tipov pre pečenie budete potrebovať číslo výrobku (PNC) uvedené na typovom štítku na prednom ráme dutiny rúry.

10.2 Vlhký horúci vzduch



V záujme čo najlepších výsledkov sa riadte tipmi v tabuľke nižšie.

		 (° C)		 (min)
Sladké pečivo, 16 kusov	plech na pečenie alebo pekáč na zachytávanie tuku	180	2	25 - 35
Piškótová roláda	plech na pečenie alebo pekáč na zachytávanie tuku	180	2	15 - 25
Celá ryba, 0,2 kg	plech na pečenie alebo pekáč na zachytávanie tuku	180	3	15 - 25
Sušienky, 16 ku- sov	plech na pečenie alebo pekáč na zachytávanie tuku	180	2	20 - 30
Mandľové su- šienky, 24 kusov	plech na pečenie alebo pekáč na zachytávanie tuku	160	2	25 - 35
Muffiny, 12 ku- sov	plech na pečenie alebo pekáč na zachytávanie tuku	180	2	20 - 30

		 (°C)		 (min)
Slané pečivo, 20 kusov	plech na pečenie alebo pekáč na zachytávanie tuku	180	2	20 - 30
Sušienky z krehkého cesta, 20 kusov	plech na pečenie alebo pekáč na zachytávanie tuku	140	2	15 - 25
Malé tortičky, 8 kusov	plech na pečenie alebo pekáč na zachytávanie tuku	180	2	15 - 25

10.3 Vlhký horúci vzduch – odporúčané príslušenstvo

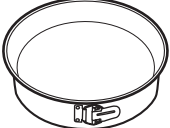





Použite tmavé a matné formy a nádoby. Absorbujú teplo lepšie ako svetlý a lesklý riad.

			
Forma na pizzu	Forma na pečenie	Nádoby na suflé	Forma na korpus
Tmavá, matná 28 cm priemer	Tmavá, matná 26 cm priemer	Keramická 8 cm priemer, 5 cm výška	Tmavá, matná 28 cm priemer

10.4 Tabuľky pečenia pre skúšobné inštitúty

Informácie pre skúšobne





Skúšky podľa: EN 60350, IEC 60350.

 PEČENIE NA JEDNEJ ÚROVNI. Pečenie vo formách				
		 (°C)	 (min)	
Píškotový koláč bez tuku	Teplovzdušné Pečenie	140 - 150	35 - 50	2

TIPY A RADY



PEČENIE NA JEDNEJ ÚROVNI. Pečenie vo formách





		 (°C)	 (min)	
Piškótový koláč bez tuku	Tradičné pečenie	160	35 - 50	2
Jablkový koláč, 2 formy Ø20 cm	Teplovzdušné Pečenie	160	60 - 90	2
Jablkový koláč, 2 formy Ø20 cm	Tradičné pečenie	180	70 - 90	1



PEČENIE NA JEDNEJ ÚROVNI. Sušienky







Použite tretiu úroveň v rúre.

		 (°C)	 (min)
Linecké koláčiky / Prúžky pečiva	Teplovzdušné Pečenie	140	25 - 40
Linecké koláčiky / Prúžky pečiva, predhrejte prázdnu rúru	Tradičné pečenie	160	20 - 30
Malé koláčiky, 20 ks/plech, predhrejte prázdnu rúru	Teplovzdušné Pečenie	150	20 - 35
Malé koláčiky, 20 ks/plech, predhrejte prázdnu rúru	Tradičné pečenie	170	20 - 30



VIACÚROVNŔOVÉ PEČENIE. Sušienky

		 (°C)	 (min)	
Linecké koláčiky / Prúžky pečiva	Teplovzdušné Pečenie	140	25 - 45	1 / 4
Malé koláčiky, 20 ks/ plech, predhrejte prázdnu rúru	Teplovzdušné Pečenie	150	23 - 40	1 / 4
Piškótový koláč bez tuku	Teplovzdušné Pečenie	160	35 - 50	1 / 4







GRIL



Prázdnu rúru predhrievajte 5 minút.









Grilujte s maximálnou nastavenou teplotou.

		 (min)	
Hrianky	Gril	1 - 3	5
Hovädzí steak, po uplynutí polovice času obráťte	Gril	24 - 30	4

Informácie pre skúšobné ústavy

Testy pre funkciu: Vlhká para.
Testy podľa normy IEC 60350.

OŠETROVANIE A ČISTENIE

 Teplotu nastavte na 100 °C.					
	 Nádoba (Gastro- norm)	 (kg)		 (min)	
Brokolica, predhrejte prázdnu rúru	1 x 2/3 dierko- vaná	0,3	3	8 – 9	Plech na peče- nie zasuňte do prvej úrovne v rúre.
Brokolica, predhrejte prázdnu rúru	1 x 2/3 dierko- vaná	Max.	3	10 – 11	Plech na peče- nie zasuňte do prvej úrovne v rúre.
Hrášok, mra- zený	2 x 2/3 dierko- vaná	2 x 1,5	2 a 4	Až kým najchlad- nejší bod nedosiah- ne teplotu 85 °C.	Plech na peče- nie zasuňte do prvej úrovne v rúre.

11. OŠETROVANIE A ČISTENIE



VAROVANIE!

Pozrite si kapitoly o hľadane bezpečnosti.

11.1 Poznámky k čisteniu

 Čistiace pro- striedky	Prednú stranu rúry očistíte mäkkou tkaninou namočenou v teplej vode s prídavkom čistiaceho prostriedku.
	Na čistenie kovových povrchov použite čistiaci roztok.
	Škrvny vyčistíte s miernym čistiacim prostriedkom.



Každodenné používanie

Dutinu očistíte po každom použití. Hromadenie tuku alebo iných zvyškov môže mať na následok vznik požiaru.

Jedlo v rúre neskladujte dlhšie ako 20 minút. Dutinu po každom použití vysušte jemnou handričkou.



Príslušenstvo

Po každom použití vyčistíte všetko príslušenstvo a nechajte ho uschnúť. Použite mäkkú handričku namočenú v teplej vode s jemným čistiacim prostriedkom. Príslušenstvo sa nesmie umývať v umývačke riadu.

Nelepivé príslušenstvo nečistíte abrazívnymi čistiacimi prostriedkami ani predmetmi s ostrými hranami.

11.2 Vybratie: Zasúvacie lišty

Vyberte zasúvacie lišty, aby ste mohli očistiť rúru.

Krok č. 1	Rúru vypnite a počkajte, kým nevychladne.	
Krok č. 2	Zasúvacie lišty opatrne vytiahnite nahor z predného závesu.	
Krok č. 3	Odtiahnite prednú časť zasúvacích lišt od bočnej steny.	
Krok č. 4	Vytiahnite zasúvacie lišty zo zadného závesu.	
Pri inštalácii zasúvacích lišt zvolte opačný postup.		

11.3 Používanie: Parné čistenie

Skôr ako začnete:

Rúru vypnite a počkajte, kým nevychladne.	Vyberte všetko príslušenstvo a vyberateľné zasúvacie lišty.	Dutinu rúry a vnútorný sklenný panel dveriek očistíte mäkkou tkaninou namočenou v teplej vode s prídavkom čistiaceho prostriedku.
Krok č. 1	Zásuvku na vodu naplňte po maximálnu úroveň, kým nezaznie zvukový signál alebo sa na displeji nezobrazí hlásenie.	

OŠETROVANIE A ČISTENIE

Krok č. 2	Vyberte: Ponuka / Čistenie.	
Funkcia	Popis	Trvanie
Parné čistenie	Ľahké čistenie	30 min
Parné čistenie plus	Normálne čistenie Dutinu nastriekajte čistiacim prostriedkom.	75 min
Krok č. 3	Stlačte START . Postupujte podľa pokynov na displeji. Po skončení čistenia zaznie signál.	
Krok č. 4	Signál sa vypína stlačením ľubovoľného symbolu.	
 Počas činnosti tejto funkcie je osvetlenie vypnuté.		

Po skončení čistenia:		
Vypnite rúru.	Keď rúra vychladne, vyčistite dutinu jemnou handričkou.	Dvierka nechajte otvorené a počkajte, kým nevyschne dutina.

11.4 Pripomenka čistenia

Keď sa zobrazí pripomenka, je potrebné čistenie.
Použite funkciu: Parné čistenie plus.

11.5 Spôsob používania: Odvápňovanie

Skôr ako začnete:		
Rúru vypnite a počkajte, kým nevychladne.	Odstráňte všetko príslušenstvo.	Uistite sa, že je zásuvka na vodu prázdna.

Doba trvania prvej časti: približne 100 min
--

Krok č. 1	Hlboký pekáč zasuňte do prvej úrovne v rúre.
Krok č. 2	Do zásuvky na vodu nalejte 250 ml prípravku na odvápnovanie.
Krok č. 3	Zostávajúcu časť zásuvky na vodu naplňte čerstvou vodou po maximálnu úroveň, kým nezaznie zvukový signál alebo sa na displeji nezobrazí hlásenie.
Krok č. 4	Vyberte možnosť: Ponuka / Čistenie.
Krok č. 5	Funkciu zapnite a postupujte podľa pokynov na displeji. Spustí sa prvá časť odvápnovania.
Krok č. 6	Po skončení prvej časti vyprázdňte hlboký pekáč a položte ho späť na prvú úroveň v rúre.

Doba trvania druhej časti: približne 35 min

Krok č. 7	Zostávajúcu časť zásuvky na vodu naplňte čerstvou vodou po maximálnu úroveň, kým nezaznie zvukový signál alebo sa na displeji nezobrazí hlásenie.
Krok č. 8	Po skončení funkcie vyberte hlboký pekáč.

i Počas činnosti tejto funkcie je osvetlenie vypnuté.

Po skončení odvápnovania:

Vypnite rúru.	Keď rúra vychladne, vyčistite dutinu mäkkou handričkou.	Dvierka rúry nechajte otvorené a počkajte, kým dutina nevyschne.
---------------	---	--

i Ak po odvápnovaní zostanú v rúre ešte zvyšky vodného kameňa, na displeji sa zobrazí výzva na zopakovanie postupu.

11.6 Pripomenka odvápnenia

Na odvápnenie rúry vás vyzvú dve pripomenky. Pripomenka odvápnenia sa nedá deaktivovať.

OŠETROVANIE A ČISTENIE

Typ	Popis
Upozorňovacia pripomienka	Odporučí vám odvápnit' rúru.
Blokovacia pripomienka	Nariadi vám odvápnit' rúru. Ak pri zobrazení blokovacej pripomienky rúru neodvápnite, zablokujú sa parné funkcie.

11.7 Spôsob používania: Oplachovanie

Skôr ako začnete:	
Rúru vypnite a počkajte, kým nevychladne.	Odstráňte všetko príslušenstvo.

Krok č. 1	Hlboký pekáč zasuňte do prvej úrovne v rúre.
Krok č. 2	Zásuvku na vodu naplňte vodou po maximálnu úroveň, kým nezaznie zvukový signál alebo sa na displeji nezobrazí hlásenie.
Krok č. 3	Vyberte možnosť: Ponuka / Čistenie / Oplachovanie. Trvanie: približne 30 min
Krok č. 4	Funkciu zapnite a postupujte podľa pokynov na displeji.
Krok č. 5	Po skončení funkcie vyberte hlboký pekáč.
 Počas činnosti tejto funkcie je osvetlenie vypnuté.	

11.8 Pripomienka sušenia

Po varení s funkciou ohrevu parou vás displej vyzve na vysušenie rúry. Stlačte ÁNO, aby ste vysušili rúru.

11.9 Spôsob používania: Sušenie

Použite ho po varení s funkciou ohrevu parou alebo parnom čistení na vysušenie dutiny.

Krok č. 1	Skontrolujte, či je rúra studená.
Krok č. 2	Vyberte všetko príslušenstvo.

Krok č. 3	Zvoľte ponuku: Čistenie / Sušenie.
Krok č. 4	Postupujte podľa pokynov na obrazovke.

11.10 Spôsob používania: Prázdna nádržka na vodu



Túto funkciu použite po varení s funkciou ohrevu parou na odstránenie zvyškovej vody zo zásuvky na vodu.

Skôr ako začnete:	
Rúru vypnite a počkajte, kým nevychladne.	Odstráňte všetko príslušenstvo.

Krok č. 1	Hlboký pekáč zasuňte do prvej úrovne v rúre.
Krok č. 2	Vyberte možnosť: Ponuka / Čistenie / Prázdna nádržka na vodu. Trvanie: 6 min
Krok č. 3	Funkciu zapnite a postupujte podľa pokynov na displeji.
Krok č. 4	Po skončení funkcie vyberte hlboký pekáč.
 Počas činnosti tejto funkcie je osvetlenie vypnuté.	

11.11 Vybratie a inštalácia: Dvierka

Dvierka a vnútorné sklenené panely môžete vybrať, aby ste ich vyčistili. Počet sklenených panelov dvierok je pre rôzne modely odlišný.

	VAROVANIE! Dvierka sú ťažké.
	UPOZORNENIE! So sklom zaobchádzajte opatrne, predovšetkým okolo okrajov predného panela. Sklo môže prasknúť.

OŠETROVANIE A ČISTENIE

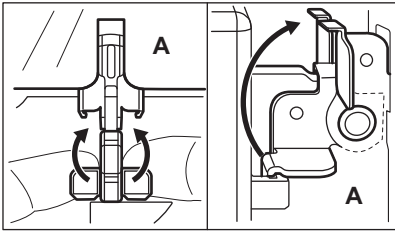
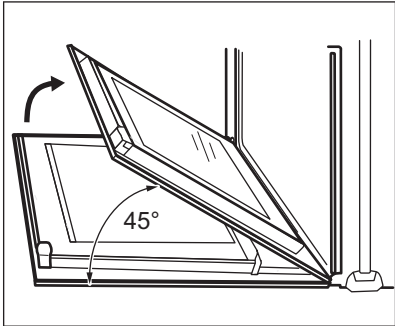
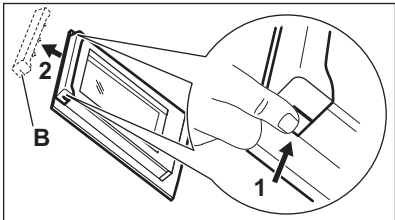
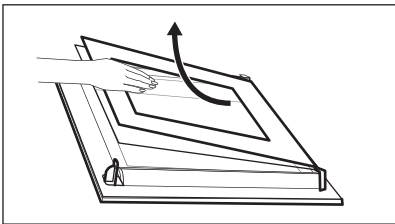
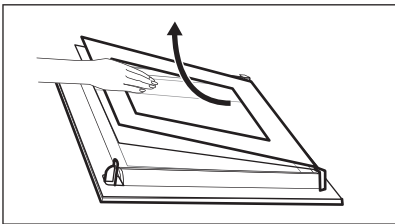
<p>Krok č. 1</p>	<p>Dvierka úplne otvorte.</p>	
<p>Krok č. 2</p>	<p>Nadvihnite a stlačte upínacie páky (A) na oboch pántoch dvierok.</p>	
<p>Krok č. 3</p>	<p>Dvierka rúry privrite, aby zostali v prvej otvorenej polohe (približne v 45° uhle). Dvierka rúry uchopte po oboch stranách a potiahnite ich od rúry v určitom uhle smerom nahor. Dvierka položte vonkajšou stranou nadol na mäkkú tkaninu na rovnom povrchu.</p>	
<p>Krok č. 4</p>	<p>Uchopte rám dvierok (B) po stranách v hornej časti a zatlačte ich smerom dnu, aby sa uvoľnila upevňovacia západka.</p>	
<p>Krok č. 5</p>	<p>Rám dvierok vyberte potiahnutím smerom dopredu.</p>	
<p>Krok č. 6</p>	<p>Sklenené panely dvierok uchopte na ich hornej hrane a po jednom ich vytiahnite smerom nahor z úchytiak.</p>	
<p>Krok č. 7</p>	<p>Sklenený panel vyčistíte vodou s prídavkom saponátu. Sklenený panel dôkladne osušte. Sklenené panely neumývajte v umývačke riadu.</p>	
<p>Krok č. 8</p>	<p>Po čistení zvoľte opačný postup.</p>	

Krok č. 9	Najprv namontujte malý panel, potom väčší a dvierka. Uistite sa, že sú sklá vložené v správnej polohe, inak sa môže povrch dierok prehriať.
------------------	--

11.12 Výmena: Osvetlenie

	VAROVANIE! Hrozí nebezpečenstvo zásahu elektrickým prúdom. Žiarovka môže byť horúca.
--	---

Pred výmenou žiarovky v osvetlení:

Krok č. 1	Krok č. 2	Krok č. 3
Vypnite rúru. Počkajte, kým nebude rúra studená.	Rúru odpojte zo siete.	Na dno dutiny položte handričku.

Horné osvetlenie

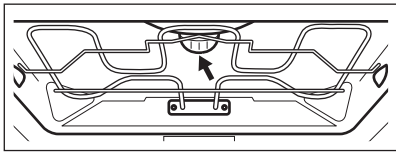
Krok č. 1	Otočte sklenený kryt a vyberte ho.	
Krok č. 2	Odstráňte kovový krúžok a vyčistite sklenený kryt.	
Krok č. 3	Nahradte žiarovku inou vhodnou žiarovkou odolnou teplotám do 300 °C.	
Krok č. 4	Kovový krúžok nasadte späť na sklenený kryt a nasadte ho.	

Bočné osvetlenie

Krok č. 1	Aby ste získali prístup k žiarovke osvetlenia, vyberte ľavé zasúvacie lišty.
Krok č. 2	Na odstránenie krytu použite momentový skrutkovač veľkosti 20.
Krok č. 3	Odstráňte a vyčistite kovový kryt a tesnenie.

RIEŠENIE PROBLÉMOV

Krok č. 4	Nahradzte žiarovku inou vhodnou žiarovkou odolnou teplotám do 300 °C.
Krok č. 5	Nainštalujte kovový rám a tesnenie. Utiahnite skrutky.
Krok č. 6	Nainštalujte ľavé zásuvné lišty.

12. RIEŠENIE PROBLÉMOV



VAROVANIE!

Pozrite si kapitoly ohľadne bezpečnosti.

12.1 Čo robiť, ak...



Rúra sa nezapne ani sa nezohrieva



Možná príčina



Náprava

Rúra nie je pripojená k zdroju elektrického napájania alebo je pripojená nesprávne.

Skontrolujte, či je rúra správne pripojená k zdroju elektrického napájania.

Hodiny nie sú nastavené.

Nastavte hodiny, podrobnosti nájdete v časti Nastavenie v kapitole „Časové funkcie“: Časové funkcie.

Dvierka nie sú správne zatvorené.



Dvierka úplne zatvorte.

Je vypálená poistka.



Skontrolujte, či je príčinou poruchy poistka. Ak sa problém objaví znovu, kontaktujte kvalifikovaného elektrikára.

Je zapnutá detská poistka rúry.

Pozrite si kapitolu „Ponuka“, podkapitoly: Voliiteľné funkcie.



 Komponenty	
 Popis	 Náprava
Žiarovka je vypálená.	Žiarovku vymeňte, bližšie informácie nájdete v časti Výmena v kapitole „Starostlivosť a čistenie“: Osvetlenie.



Zlyhanie napájania vždy zastaví čistenie. Zopakujte čistenie, ak je prerušené zlyhaním napájania.

 Problémy s WiFi signálom	
 Možná príčina	 Náprava
Problém so signálom bezdrôtovej siete.	Skontrolujte svoju bezdrôtovú sieť a router. Reštartujte router.
Nainštalovaný nový router alebo zmenená konfigurácia routera.	Pokyny k opätovnej konfigurácii rúry a mobilného zariadenia nájdete v časti Bezdrotové pripojenie v kapitole „Pred prvým použitím“.
Sila signálu bezdrôtovej siete je slabá.	Premiestnite router čo najbližšie k rúre.
Bezdrotový signál je rušený mikrovlnným spotrebičom umiestneným blízko rúry.	Vypnite mikrovlnný spotrebič.



12.2 Ako postupovať: Poruchové kódy

Keď sa vyskytne softvérová chyba, na displeji sa zobrazí chybové hlásenie. V tejto časti nájdete zoznam problémov, ktoré môžete vyriešiť sami.

 Kód a popis	 Riešenie
F111 – Teplotná sonda nie je správne zasunutá to zásuvky.	Plne zasunúť Teplotná sonda do zásuvky.
F240, F439 – dotykové polia na displeji nefungujú správne.	Vyčistite povrch displeja. Uistite sa, že nie sú na dotykových poliach žiadne nečistoty.

 Kód a popis	 Riešenie
F601 – vyskytol sa problém s WiFi signálom.	Skontrolujte sieťové pripojenie. Pozrite si kapitolu „Pred prvým použitím“, Bezdrôtové pripojenie.
F604 – pripojenie k WiFi sieti zlyhalo.	Rúru vypnite a zapnite a skúste znova. Pozrite si kapitolu „Pred prvým použitím“, Bezdrôtové pripojenie.
F908 – systém rúry sa nedokáže pripojiť k ovládaciemu panelu.	Rúru vypnite a znova zapnite.

Keď je na displeji naďalej zobrazené jedno z týchto chybových hlásení, znamená to, že mohol byť deaktivovaný chybný podsystem. V takomto prípade kontaktujte predajcu alebo autorizované servisné stredisko. Ak sa vyskytne jedna z týchto chýb, zvyšné funkcie rúry budú pracovať ako zvyčajne.

 Kód a popis	 Riešenie
F602, F603 – WiFi nie je k dispozícii.	Rúru vypnite a znova zapnite.

12.3 Servisné údaje

Ak problém nedokážete odstrániť sami, kontaktujte predajcu alebo autorizované servisné stredisko. Údaje potrebné pre autorizované servisné stredisko nájdete na typovom štítku. Typový štítok sa nachádza na prednom ráme vnútorného priestoru rúry. Neodstraňujte typový štítok z dutiny rúry.

Odporúčame, aby ste si sem zapísali tieto údaje:	
Model (MÓD.)
Číslo výrobku (PNC)
Sériové číslo (S.N.)

13. ENERGETICKÁ ÚČINNOSŤ

13.1 Informácie o výrobku a informačný list k výrobku*

Názov dodávateľa	Electrolux	
Model	COB8S39WZ 944032032 EOB8S39WX 944032009 EOB8S39WZ 944032027 KOBBS39WX 944032007	
Index energetickej účinnosti	61.9	
Trieda energetickej účinnosti	A++	
Spotreba energie pri štandardnom naplnení, tradičný režim	1.09 kWh/cyklus	
Spotreba energie pri štandardnom naplnení, režim s ventilátorom	0.52 kWh/cyklus	
Počet dutín	1	
Zdroj tepla	Elektrina	
Objem	70 l	
Typ rúry	Zabudovateľná rúra	
Hmotnosť	COB8S39WZ	37.0 kg
	EOB8S39WX	36.5 kg
	EOB8S39WZ	37.0 kg
	KOBBS39WX	37.0 kg

*Pre Európsku úniu podľa nariadení EÚ 65/2014 a 66/2014.
Pre Bieloruskú republiku podľa STB 2478-2017, Dodatok G; STB 2477-2017, Prílohy A a B.
Pre Ukrajinu podľa 568/32020.

Trieda energetickej účinnosti sa nevzťahuje na Rusko.

EN 60350-1 - Elektrické varné spotrebiče pre domácnosť. Časť 1: Sporáky, rúry, parné rúry a grily. Metódy merania výkonových parametrov.

13.2 Úspora energie



Rúra má funkcie, ktoré vám pomôžu usporiť energiu pri každodennom varení.

Uistite sa, že dvierka rúry sú počas jej prevádzky zatvorené. Počas pečenia dvierka rúry neotvárajte príliš často. Tesnenie dvierok udržiavajte čisté a uistite sa, že je upevnené na svojom mieste.

V záujme vyššej úspory energie použite kovový riad.

Ak je to možné, rúru pred pečením nepredhrievajte.

Keď pripravujete niekoľko pokrmov naraz, zachovajte čo najkratšie prestávky medzi pečením.

Pečenie s ventilátorom

Ak je to možné, použite funkcie pečenia s ventilátorom, aby ste dosiahli úsporu energie.

Zvyškové teplo

Pri niektorých funkciách rúry sa ohrevné články automaticky vypnú skôr, ak je zapnutý program s časovou funkciou Trvanie alebo Koniec a čas pečenia je dlhší ako 30 minút.

Ventilátor a osvetlenie budú naďalej v činnosti. Keď rúru vypnete, na displeji sa zobrazí zvyškové teplo. Teplo môžete použiť na udržanie teploty jedla.

Ak trvá pečenie dlhšie ako 30 minút, znížte teplotu rúry na minimum 3 – 10 minút pred koncom pečenia. Pomocou zvyškového tepla v rúre bude pečenie pokračovať.

Zvyškové teplo použite na ohrev ostatných pokrmov.

Uchovanie teploty jedla

Ak chcete jedlo uchovať teplé pomocou zvyškového tepla, zvolte najnižšie možné nastavenie teploty. Na displeji sa zobrazí ukazovateľ zvyškového tepla alebo teplota.

Pečenie s vypnutým osvetlením

Počas pečenia vypnite osvetlenie. Zapnite ho iba v prípade potreby.

Vlhký horúci vzduch

Funkcia určená na úsporu energie počas pečenia.

Keď používate túto funkciu, osvetlenie sa po 30 sekundách automaticky vypne. Osvetlenie môžete opäť zapnúť, ale tento úkon zníži očakávanú úsporu energie.

14. ŠTRUKTÚRA PONUKY

14.1 Ponuka

Stlačte tlačidlo , aby ste otvorili Ponuku.

Položka ponuky	Aplikácia
Sprievodca pečením	Zoznam automatických programov.
Čistenie	Zoznam programov čistenia.
Obľúbené	Zoznam obľúbených nastavení.
Voliteľné funkcie	Nastavenie konfigurácie rúry.

Položka ponuky		Aplikácia
Nastavenia	Pripojenia	Nastavenie konfigurácie siete.
	Nastavenie	Nastavenie konfigurácie rúry.
	Servis	Zobrazenie verzie softvéru a konfigurácie.

14.2 Podponuka pre: Čistenie

Podponuka	Aplikácia
Sušenie	Postup na vysušenie dutiny od skondenzovanej vody po použití parných funkcií.
Prázdna nádržka na vodu	Postup na odstránenie zostatkovej vody zo zásuvky na vodu po použití parných funkcií.
Parné čistenie	Ľahké čistenie.
Parné čistenie plus	Dôkladné čistenie.
Odvápňovanie	Čistenie systému výrobníka pary od zvyškového vodného kameňa.
Oplachovanie	Postup na opláchnutie a vyčistenie systému výrobníka pary po častom používaní parných funkcií.

14.3 Podponuka pre: Voliteľné funkcie

Podponuka	Aplikácia
Osvetlenie rúry	Zapína a vypína lampu.
Detická poisťka	Zabraňuje náhodnému zapnutiu rúry. Keď je táto voliteľná funkcia zapnutá, po zapnutí rúry sa na displeji zobrazí nápis „Detická poisťka“. Na zapnutie používania rúry vyberte písmenú kódu v abecednom poradí. Prístup k časovaču, diaľkovému ovládaniu a osvetleniu je možný so zapnutou detickou poisťkou.

ŠTRUKTÚRA PONUKY

Podponuka	Aplikácia
Pripomienka čistenia	Zapnutie a vypnutie pripomienky.
Časové údaje	Zapnutie a vypnutie hodín.
Formát digitálnych hodín	Zmena formátu zobrazenia času.

14.4 Podponuka pre: Pripojenia

Podponuka	Popis
WiFi	Zapnutie a vypnutie: WiFi.
Diaľkové ovládanie	Zapnutie a vypnutie diaľkového ovládania. Voliteľná funkcia je viditeľná iba keď zapnete: WiFi.
Automatické diaľkové ovládanie	Automatické spustenie prevádzky na diaľku po stlačení ŠTART. Voliteľná funkcia je viditeľná iba keď zapnete: WiFi.
Sieť	Kontrola stavu siete a intenzity signálu: WiFi.
Zabudnúť sieť	Deaktivovanie automatického pripojenia rúry k aktuálnej sieti.

14.5 Podponuka pre: Nastavenie

Podponuka	Popis
Jazyk	Nastavenie jazyka rúry.
Jas displeja	Nastavenie jasú displeja.
Tóny tlačidiel	Zapnutie a vypnutie tónu dotykových polí. Nie je možné stlmiť hlasitosť tónu pre: ①.
Hlasitosť zvuku	Nastavenie hlasitosti tónov tlačidiel a signálov.
Tvrdosť vody	Nastavenie tvrdosti vody.

Podponuka	Popis
Presný čas	Nastavenie aktuálneho času a dátumu.



14.6 Podponuka pre: Servis

Podponuka	Popis
Režim Demo	Aktivačný/deaktivačný kód: 2468
Verzia softvéru	Informácie o verzii softvéru.
Zrušiť všetky nastavenia	Obnovte nastavenia z výroby.



15. JE TO JEDNODUCHÉ!

Pred prvým použitím musíte nastaviť:					
Jazyk	Jas displeja	Tóny tlačidiel	Hlasitosť zvu- ku	Tvrdosť vody	Presný čas



Oboznámte sa so základnými ikonami na ovládacom paneli a displeji:						
 ZAP. / VYP.	 Ponuka	 Obľúbené	 WiFi	 Časovač	 Teplotná sonda	START / STOP

Začatie používania rúry				
Rýchly štart	Zapnite rúru a začnite variť s predvolenou teplotou a nastaveným časom funkcie.	Krok č. 1	Krok č. 2	Krok č. 3
		Stlačte a podržte tlačidlo:  .	 ... – zvolte požadovanú funkciu.	Stlačte tlačidlo: START .
Rýchle vypnutie	Vypnite rúru kedykoľvek, na ktororejkoľvek obrazovke alebo hlásení.	Stlačte a podržte  , kým sa rúra nevypne.		



JE TO JEDNODUCHÉ!

Spustiť varenie				
Krok č. 1	Krok č. 2	Krok č. 3	Krok č. 4	Krok č. 5
 – stlačením tlačidla zapnete rúru.	 ... – vyberte funkciu ohrevu.	 – nastavte teplotu.	OK – nastavenie potvrdíte stlačením tlačidla.	START – stlačením tlačidla spustíte varenie.

Parné varenie – Steamify			
Nastavte teplotu. Druh funkcie parného ohrevu závisí od nastavenej teploty.			
Para na parnú prípravu	Para na dusenie	Para na chrumkavú kôrku	Para na pečenie
50 – 100 °C	105 – 130 °C	135 – 150 °C	155 – 230 °C

Zistite, ako piecť rýchlo				
Použite automatické programy na rýchlu prípravu pokrmu s predvolenými nastaveniami:				
Sprievodca pečením	Krok č. 1	Krok č. 2	Krok č. 3	Krok č. 4
	Stlačte tlačidlo: 	Stlačte tlačidlo: 	Stlačte tlačidlo:  Sprievodca pečením.	Vyberte pokrm.

Použite rýchle funkcie na nastavenie času varenia	
10 % sprievodca dokončením Použite 10 % sprievodcu dokončením na predĺženie doby varenia keď zostáva 10 % času varenia.	Na predĺženie času varenia stlačte + 1 min.

Rúru vyčistíte s funkciou parné čistenie		
Krok č. 1	Krok č. 2	Krok č. 3
Stlačte tlačidlo: 	Stlačte tlačidlo: 	Vyberte režim:
Parné čistenie		Pre ľahké čistenie.

Rúru vyčistíte s funkciou parné čistenie	
Parné čistenie plus	Pre dôkladné čistenie.
Odvápňovanie	Na čistenie systému výrobníka pary od zvyškového vodného kameňa.
Oplachovanie	Na prepláchnutie a čistenie systému výrobníka pary po častom používaní parných funkcií.

16. POUŽITE SKRATKU!

Tu sú zobrazené všetky užitočné skratky. Nájdete ich aj v príslušných kapitolách v návode na používanie.

Bezdrôtové pripojenie



Ako nastaviť: Funkcie ohrevu

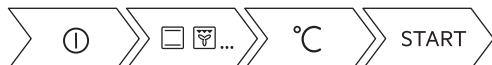

Ako nastaviť: Steamify – varenie s funkciou ohrevu parou



Ako nastaviť: Sprievodca pečením



Ako nastaviť: Čas prípravy



Odloženie: Začiatok a koniec prípravy



POUŽITE SKRATKU!



Zrušenie: Nastavte časovač



Spôsob používania: Teplotná sonda



17. OCHRANA ŽIVOTNÉHO PROSTREDIA

Materiály označené symbolom odovzdajte na recykláciu.  Obal hodte do príslušných kontajnerov na recykláciu. Chráňte životné prostredie a zdravie ľudí a recyklujte odpad z elektrických a elektronických spotrebičov. Nelikvidujte spotrebiče označené symbolom spolu s odpadom z domácnosti.  Výrobok odovzdajte v miestnom recyklačnom zariadení alebo sa obráťte na obecný alebo mestský úrad.

MISLIMO NA VAS

Zahvaljujemo se vam, da ste kupili napravo Electrolux. Izbrali ste izdelek, ki s sabo prinaša večdesetletne strokovne izkušnje in inovacije. Ta genialen in eleganten izdelek je bil zasnovan z vami v mislih. Kadar koli ga uporabite, ste tako lahko prepričani, da boste vsakič dobili odlične rezultate.

Pozdravljeni pri podjetju Electrolux.

Obiščite naše spletno mesto za



Pridobitev nasvetov glede uporabe, brošure, odpravljanje težav, servisne informacije in informacije glede popravil:

www.electrolux.com/support



Registrirajte izdelek za večjo uporabnost:

www.registerelectrolux.com



Kupite dodatno opremo, potrošno blago in originalne nadomestne dele za vašo napravo:

www.electrolux.com/shop

SKRB ZA STRANKE IN SERVIS

Vedno uporabite samo originalne rezervne dele.

Ko kličete servis, imejte pri roki naslednje podatke: Model, številka izdelka, serijska številka.

Podatke najdete na ploščici za tehnične navedbe.

 Opozorilo / varnostne informacije

 Splošni podatki in nasveti

 Informacije o varovanju okolja

Pridržujemo si pravico do sprememb.

KAZALO

1. VARNOSTNE INFORMACIJE.....	652	3.2 Dodatna oprema.....	658
1.1 Varnost otrok in ranljivih oseb.....	652	4. ZA VKLOP IN IZKLOP PEČICE.....	659
1.2 Splošna varnost.....	653	4.1 Nadzorna plošča.....	659
2. VARNOSTNA NAVODILA.....	654	4.2 Prikazovalnik.....	659
2.1 Montaža.....	654	5. PRED PRVO UPORABO.....	661
2.2 Električne povezave.....	655	5.1 Začetno čiščenje	661
2.3 Uporaba.....	655	5.2 Prva povezava.....	661
2.4 Vzdrževanje in čiščenje.....	656	5.3 Brezžična povezava	661
2.5 Kuhanje v sopari.....	656	5.4 Licence za programsko opremo..	662
2.6 Notranja osvetlitev.....	656	5.5 Začetno predgrevanje.....	663
2.7 Servis.....	657	5.6 Nastavitev: Trdota vode.....	663
2.8 Odstranjevanje.....	657	6. VSAKODNEVNA UPORABA.....	664
3. OPIS IZDELKA.....	657	6.1 Nastavitev: Funkcije pečice.....	664
3.1 Splošni pregled.....	657		

6.2 Nastavitev: Steamify - funkcija gretja s paro.....	665	11.5 Uporaba: Odstr. vodnega kamna.....	682
6.3 Nastavitev: Kuharski pomočnik.....	666	11.6 Opomnik za odstranjevanje vodnega kamna.....	683
6.4 Funkcije pečice.....	667	11.7 Uporaba: Izpiranje.....	684
6.5 Opombe glede: Vlažno pečenje...669		11.8 Opomnik sušenja.....	684
7. ČASOVNE FUNKCIJE.....	670	11.9 Uporaba funkcije: Sušenje.....	684
7.1 Opis časovnih funkcij.....	670	11.10 Uporaba: Izpraz. posodo za vodo.....	684
7.2 Nastavitev: Časovne funkcije.....	670	11.11 Odstranjevanje in nameščanje: vrat..	685
8. UPORABA: PRIPOMOČKOV.....	672	11.12 Zamenjava: Luči.....	686
8.1 Vstavljanje opreme.....	672	12. ODPRAVLJANJE TEŽAV.....	688
8.2 Sonda za hrano.....	673	12.1 Kaj storite v primeru	688
9. DODATNE FUNKCIJE.....	675	12.2 Obvladovanje: Kod napak.....	689
9.1 Način shranjevanja: Priljubljene...675		12.3 Servisni podatki.....	690
9.2 Zaklepanje tipk.....	675	13. ENERGIJSKA UČINKOVITOST.....	690
9.3 Samodejni izklop.....	675	13.1 Informacije o izdelku in informacijski list o izdelku*.....	690
9.4 Ventilator za hlajenje.....	676	13.2 Varčevanje z energijo.....	691
10. NAMIGI IN NASVETI.....	676	14. STRUKTURA MENIJA.....	692
10.1 Priporočila za pečenje.....	676	14.1 Meni.....	692
10.2 Vlažno pečenje.....	676	14.2 Podmeni za: Čiščenje.....	692
10.3 Vlažno pečenje - priporočeni pripomočki.....	677	14.3 Podmeni za: Možnosti.....	693
10.4 Razpredelnice za pečenje za preizkuševalne inštitute.....	677	14.4 Podmeni za: Povezave.....	693
11. VZDRŽEVANJE IN ČIŠČENJE.....	680	14.5 Podmeni za: Nastavitev.....	694
11.1 Opombe glede čiščenja.....	680	14.6 Podmeni za: Servis.....	694
11.2 Odstranjevanje: nosilcev rešetk	681	15. PREPROSTO JE!.....	694
11.3 Uporaba: Čiščenje s paro.....	681	16. UPORABITE BLIŽNJICO!.....	696
11.4 Opomnik za čiščenje.....	682		

1. ⚠️ VARNOSTNE INFORMACIJE

Pred namestitvijo in uporabo naprave natančno preberite priložena navodila. Proizvajalec ni odgovoren za poškodbe ali škodo, nastalo zaradi nepravilne namestitve ali uporabe. Navodila vedno shranite na varnem in dostopnem mestu za poznejšo uporabo.

1.1 Varnost otrok in ranljivih oseb

- Otroci morajo biti pod nadzorom, da se ne igrajo z napravo in mobilnimi napravami z My Electrolux Kitchen.

- Vso embalažo hranite zunaj dosega otrok in jo ustrezno zavržite.
- **OPOZORILO:** Ko naprava deluje ali se ohlaja, poskrbite, da so otroci in hišni ljubljenci dovolj oddaljeni od naprave. Dostopni deli se med uporabo segrejejo.
- Če je naprava opremljena z zaščito za otroke, mora biti zaščita vklopljena.
- Otroci ne smejo izvajati čiščenja in uporabniškega vzdrževanja naprave, če ni zagotovljen nadzor.

1.2 Splošna varnost

- Nameščanje naprave in zamenjavo kabla lahko opravi le strokovno usposobljena oseba.
- Ne uporabljajte, preden jo namestite v vgrajeno strukturo.
- Pred vzdrževalnimi deli napravo odklopite iz napajanja.
- Če je napajalni kabel poškodovan, ga mora zamenjati predstavnik proizvajalca, pooblaščenega servisnega centra ali druga strokovno usposobljena oseba, da se izognete nevarnosti električnega udara.
- **OPOZORILO:** Pred zamenjavo žarnice mora biti naprava izklopljena, da preprečite možnost udara električnega toka.
- **OPOZORILO:** Naprava in dostopni deli se med uporabo segrejejo. Pazite, da se ne dotaknete grelcev.
- Pripomočke ali posodo vedno odstranjujte iz pečice ali postavljajte vanjo z zaščitnimi rokavicami.
- Uporabite samo tipalo za jedi (sondo za meso), priporočljivo za to napravo.
- Za odstranitev nosilcev rešetk najprej povlecite sprednji del nosilcev rešetk in nato zadnjega od stranskih sten. Nosilce rešetk namestite v obratnem zaporedju.
- Naprave ne čistite s paro.
- Za čiščenje steklenih vrat ne uporabljajte grobih čistilnih sredstev ali ostrega kovinskega strgala, da ne poškodujete stekla.

2. VARNOSTNA NAVODILA

2.1 Montaža



OPOZORILO!

To napravo lahko namesti le strokovno usposobljena oseba.

- Odstranite vso embalažo.
- Ne nameščajte ali uporabljajte poškodovane naprave.
- Upoštevajte navodila za namestitvev, priložena napravi.
- Pri premikanju naprave bodite pazljivi, ker je težka. Vedno uporabljajte zaščitne rokavice in priloženo obutev.
- Naprave ne vlecite za ročaj.
- Napravo namestite na varno in primerno mesto, ki ustreza zahtevam za namestitvev.
- Upoštevajte predpisano najmanjšo razdaljo do drugih naprav in enot.
- Pred namestitvijo pečice preverite, ali se vrata neovirano odpirajo.
- Naprava je opremljena z električnim hladilnim sistemom. Za krmiljenje slednjega je potrebno električno napajanje.

Najmanjša višina omarice (najmanjša višina omarice pod delovno površino)	578 (600) mm
Širina omarice	560 mm
Globina omarice	550 (550) mm
Višina sprednjega dela naprave	594 mm
Višina hrbtnege dela naprave	576 mm
Širina sprednjega dela naprave	595 mm
Širina hrbtnege dela naprave	559 mm
Globina naprave	567 mm
Vgradna globina naprave	546 mm
Globina ob odprtih vratih	1027 mm
Najmanjša velikost prezračevalne odprtine. Odprtina na dnu hrbtne strani	560 x 20 mm
Dolžina napajalnega kabla. Kabel je v desnem vogalu na hrbtni strani	1500 mm
Pritrdilni vijaki	4 x 25 mm

2.2 Električne povezave



OPOZORILO!

Nevarnost požara in električnega udara.

- Električno priključitev mora opraviti usposobljen električar.
- Naprava mora biti ozemljena.
- Preverite, ali so parametri s ploščice za tehnične navedbe združljivi z električno napetostjo omrežja.
- Vedno uporabite pravilno nameščeno varnostno vtičnico.
- Ne uporabljajte razdelilnikov in podaljškov.
- Pazite, da ne poškodujete vtiča in kabla. Če je treba kabel zamenjati, mora to storiti osebje pooblaščenega servisnega centra.
- Priključni kabli ne smejo priti v stik ali bližino vrat naprave ali odprtine pod napravo, še posebej, ko naprava deluje ali so vrata vroča.
- Zaščita pred udarom električnega toka izoliranih delov in delov pod električno napetostjo mora biti pritrjena tako, da je ni mogoče odstraniti brez orodja.
- Vtič vtaknite v vtičnico šele ob koncu nameščanja. Poskrbite, da bo vtič dosegljiv tudi po namestitvi.
- Če je omrežna vtičnica zrahljana, ne vtikajte vtiča.
- Ne vlecite za električni priključni kabel, če želite izključiti napravo. Vedno povlecite za vtič.
- Uporabite le prave izolacijske naprave: odklopnike, varovalke (talilne varovalke odvijte iz nosilca), zaščitne naprave na diferenčni tok in kontaktorje.
- Električna napeljava mora imeti izolacijsko napravo, ki omogoča odklop naprave z omrežja na vseh polih. Izolacijska naprava mora imeti med posameznimi kontakti minimalno razdaljo 3 mm.
- Ta naprava je dobavljena z vtičem in napajalnim kablom.

2.3 Uporaba



OPOZORILO!

Nevarnost poškodbe, opeklin in električnega udara ali eksplozije.

- Naprava je namenjena samo za (notranjo) uporabo v gospodinjstvu.
- Ne spreminjajte specifikacij te naprave.
- Prepričajte se, da prezračevalne odprtine niso ovirane.
- Naprave med delovanjem ne puščajte brez nadzora.
- Po vsaki uporabi izklopite napravo.
- Pri odpiranju vrat naprave, medtem ko je naprava v uporabi, bodite previdni. Lahko pride do izpusta vročega zraka.
- Naprave se ne dotikajte z mokrimi rokami, ali kadar je v stiku z vodo.
- Ne pritiskajte odprtih vrat.
- Naprave ne uporabljajte kot delovno površino ali površino za odlaganje.
- Previdno odprite vrata naprave. Uporaba sestavin z alkoholom lahko povzroči mešanico alkohola in zraka.
- Ne dovolite, da bi iskre ali odprti plameni prišli v stik z napravo, ko odprete vrata.
- Ne postavljajte vnetljivih izdelkov ali predmetov, ki so prepojeni z vnetljivimi izdelki, v napravo, blizu nje ali nanjo.
- Gesla za brezžično povezavo Wi-Fi ne razkrijte nikomur.



OPOZORILO!

Obstaja nevarnost škode na napravi.

- Za preprečevanje poškodb ali razbarvanja emajla:
 - Ne smete postaviti pekačev ali drugih predmetov neposredno na dno naprave.
 - Ne smete postaviti aluminijaste folije neposredno na dno naprave.
 - Ne smete postaviti vode neposredno v vročo napravo.
 - Ne smete hraniti vlažnih jedi in hrane v napravi, potem ko nehate kuhati.
 - Pri odstranjevanju ali nameščanju opreme bodite previdni.
- Sprememba barve emajla ali nerjavnega jekla ne vpliva na zmogljivost naprave.
- Za vlažno pecivo uporabite globok pekač. Sadni sokovi povzročijo madeže, ki so lahko trajni.
- Ta naprava je namenjena le kuhanju. Ne smete je uporabljati v druge namene, denimo za ogrevanje prostorov.
- Vedno kuhajte z zaprtimi vrati pečice.
- Če napravo namestite za ploščo omarice (npr. vrata), poskrbite, da vrata med delovanjem naprave ne bodo nikoli zaprta. Za zaprto ploščo omarice se lahko nakopičita toplota in vlaga ter povzročita nadaljnje poškodbe naprave, ohišja ali tal. Plošče omarice ne zapirajte, dokler se po uporabi naprava popolnoma ne ohladi.

2.4 Vzdrževanje in čiščenje



OPOZORILO!

Nevarnost telesnih poškodb, požara ali poškodb naprave.

- Pred vzdrževanjem izklopite napravo in iztaknite vtič iz vtičnice.
- Prepričajte se, da je naprava hladna. Vroče steklene plošče lahko počijo.
- Ko se steklene plošče v vratih poškodujejo, jih takoj zamenjajte. Obrnite se na pooblaščen servisni center.
- Ob odstranjevanju vrat z naprave bodite previdni. Vrata so težka!
- Napravo redno čistite, da preprečite poškodbe materiala na površini.
- Napravo očistite z vlažno mehko krpo. Uporabljajte samo nevtralna čistilna sredstva. Za čiščenje ne uporabljajte abrazivnih čistil, grobih gobic, topil ali kovinskih predmetov.
- Če uporabljate razpršilo za čiščenje pečice, upoštevajte varnostna navodila z embalaže.

2.5 Kuhanje v sopari



OPOZORILO!

Nevarnost opeklin in poškodb naprave.

- Sproščena para lahko povzroči opekline:
 - Pri odpiranju vrat naprave, ko je vklopljena funkcija, bodite previdni. Para lahko puhne ven.
 - Po kuhanju v sopari vrata naprave previdno odprite.

2.6 Notranja osvetlitev



OPOZORILO!

Nevarnost električnega udara.

- O žarnicah v izdelku in nadomestnih žarnicah, ki se prodajajo ločeno: Te žarnice so zasnovane za ekstremne pogoje v gospodinjskih aparatih, kot so izjemne temperature,

vibracije in vlažnosti, ali za sporočanje informacij o delovanju aparata. Niso namenjene za uporabo drugje in niso primerne za sobno razsvetljava v gospodinjstvu

- Uporabite le žarnice z istimi specifikacijami.

2.7 Servis

- Za popravilo naprave se obrnite na pooblaščen servisni center.
- Uporabljajte samo originalne nadomestne dele.

2.8 Odstranjevanje



OPOZORILO!

Nevarnost poškodbe ali zadušitve.

- Napravo izključite iz napajanja.
- Odrežite električni priključni kabel tik ob napravi in napravo zavrzite.
- Odstranite zapah in na ta način preprečite, da bi se otroci ali živali zaprli v napravo.

3. OPIS IZDELKA

3.1 Splošni pregled

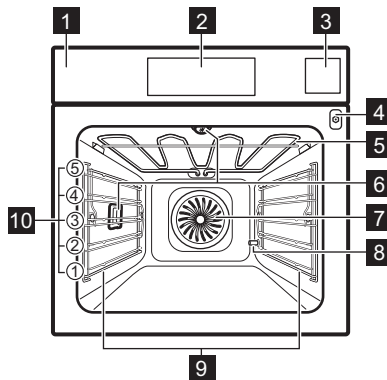

- 1** Upravljalna plošča
- 2** Prikazovalnik
- 3** Predal za vodo
- 4** Vtičnica za tipalo za jedi
- 5** Grelnik
- 6** Luč
- 7** Ventilator
- 8** Odstr. vodnega kamna iz pipe
- 9** Nosilec police, snemljiv
- 10** Položaji polic

3.2 Dodatna oprema

Mreža za pečenje

Za posode za kuhanje, pekače za pecivo, pečenke.

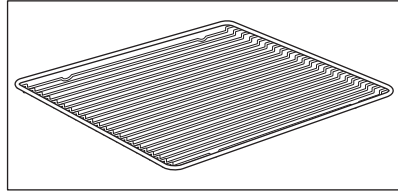

Pekač za pecivo

Za pecivo in biskvit.

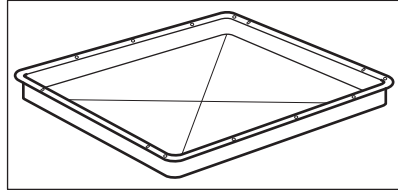

Posoda za žar/pekač

Za peko in praženje, ali kot posoda za zbiranje maščobe.

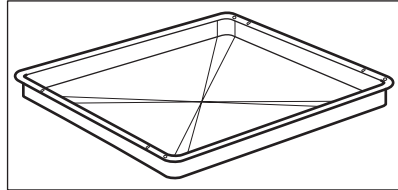

Sonda za hrano

Za merjenje temperature v notranjosti hrane.

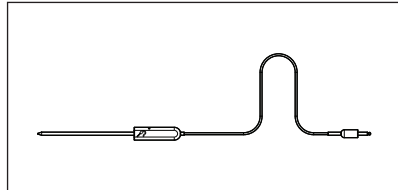

Teleskopska vodila

Za preprostejše vstavljanje in odstranjevanje pekačev in rešetke.

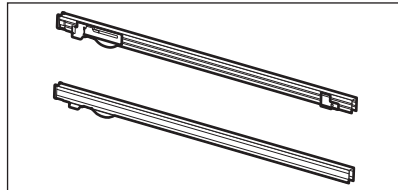

Komplet za paro

Ena ne perforirana in ena perforirana posoda za hrano.

Komplet za paro, ki med kuhanjem s paro odvaja kondenzirano vodo stran od hrane. Uporabite ga za pripravo zelenjave, rib in piščančjih prsi.

Komplet ni primeren za hrano, ki se mora kuhati v vodi, npr. riž, polenta, testenine.

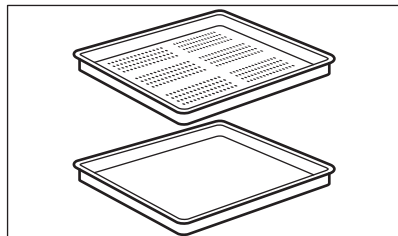

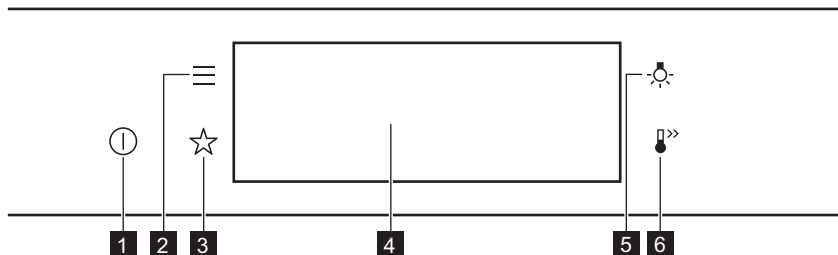

4. ZA VKLOP IN IZKLOP PEČICE

4.1 Nadzorna plošča



1	VKLOP / IZKLOP	Pritisnite in zadržite za vklop in izklop pečice.
2	Meni	Našteva funkcije pečice.
3	Prikljubljene	Našteva prikljubljene nastavitve.
4	Prikazovalnik	Prikazuje trenutne nastavitve pečice.
5	Stikalo za luč	Prižiganje in gašenje luči.

		
Pridržite tipko	Premaknite	Pritisnite in zadržite
S konico prsta se dotaknite površine.	S konico prsta podrsajte po površini.	Dotaknite se površine in počakajte 3 sekunde.

4.2 Prikazovalnik

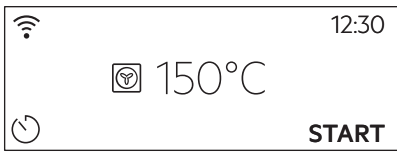
	Po vklopu se na prikazovalniku prikaže glavni zaslon s funkcijo pečice in privzeto temperaturo.
---	---

ZA VKLOP IN IZKLOP PEČICE

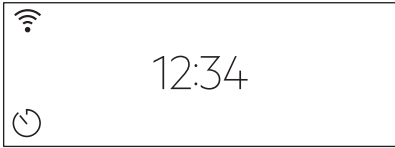
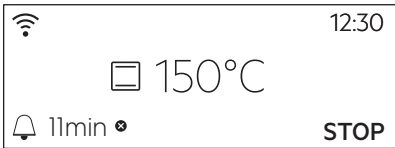
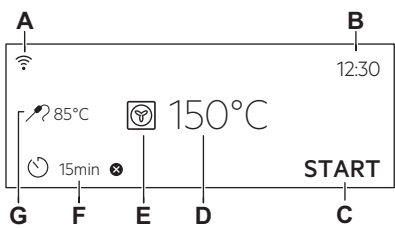
	<p>Če pečice ne uporabljate dve minuti, prikazovalnik preide v stanje pripravljenosti.</p>
	<p>Med pečenjem se na prikazovalniku prikažejo nastavljene funkcije in druge razpoložljive možnosti.</p>
	<p>Prikazovalnik z največjim številom nastavljenih funkcij.</p> <ul style="list-style-type: none"> A. Wi-Fi B. Ura C. ZAČETEK/ZAUSTAVITEV D. Temperatura E. Funkcije pečice F. Časovnik G. Sonda za hrano (samo izbrani modeli)

<h2>Indikatorji prikazovalnika</h2>			
<p>Osnovni indikatorji – za pomikanje po prikazovalniku.</p>			
<p>OK Za potrditev izbire/nastavitve.</p>	<p>< Za vrnitev za eno stopnjo v meniju.</p>	<p>↶ Za preklic zadnjega dejanja.</p>	<p>⏻ Za vklop in izklop funkcij.</p>
<p>Kazalniki funkcije Aktiviraj alarm – ko nastavljeni čas kuhanja poteče, se sproži zvočni signal.</p>			
<p>🔔 Funkcija je vklopljena.</p>	<p>🔔 STOP Funkcija je vklopljena. Pečenje se samodejno konča.</p>	<p>🔔 Zvočni alarm je izklopljen.</p>	
<h2>Prikazovalniki programske ure</h2>			
<p>🕒 Za nastavitev funkcije: Zakasnen vklop.</p>	<p>⊗ Za preklic nastavitve.</p>		
<p>Kazalnik z brezžično povezavo Wi-Fi – pečico lahko povežete z brezžično povezavo WI-FI.</p>			



Povezava Wi-Fi je vklopljena.

5. PRED PRVO UPORABO



OPOZORILO!

Oglejte si poglavja o varnosti.

5.1 Začetno čiščenje

1. korak	2. korak	3. korak
Iz pečice odstranite pripomočke in odstranljive nosilce rešetk.	Pečico in pripomočke očistite z mehko krpo, toplo vodo in blagim čistilom.	Pripomočke in odstranljive nosilce rešetk položite v pečico.

5.2 Prva povezava

Po prvi povezavi na napajanje se na prikazovalniku prikaže pozdravno sporočilo. Nastaviti morate: Jezik, Osvetlitev, Zvok tipk, Glasnost, Trdota vode, Ura.

5.3 Brezžična povezava

Za povezavo pečice potrebujete:

- brezžično omrežje z internetno povezavo,
- mobilno napravo, povezano z brezžičnim omrežjem.

1. korak	Prenesite mobilno aplikacijo My Electrolux Kitchen in za naslednje korake sledite navodilom.
2. korak	Vklopite pečico.
3. korak	Pritisnite: . Izberite: Nastavitve / Povezave.
4. korak	– podrsajte ali pritisnite, da vklopite: Wi-Fi.
5. korak	Brezžični modul pečice se zažene v 90 sekundah.

PRED PRVO UPORABO

Uporabite bližnjico!



Frekvenca	2,4 GHz WLAN	5 GHz WLAN
	2400–2483,5 MHz	5150–5350 MHz 5470–5725 MHz
Protokol	IEEE 802.11b DSSS, 802.11g/n OFDM	IEEE 802.11 a/n OFDM
Najv. moč	EIRP < 20 dBm (100 mW)	EIRP < 23 dBm (200 mW)
Modul Wi-Fi	NIU5-50	

Frekvenca Bluetooth	2400–2483,5 MHz
Protokol	LE: DSSS
Maks. moč	EIRP < 4 dBm (2,5 mW)

Države članice EU, ki jih zajema Direktiva 2014/53/EU: Belgija, Bolgarija, Republika Češka, Danska, Nemčija, Estonija, Irska, Grčija, Španija, Francija, Hrvaška, Italija, Ciper, Latvija, Litva, Luksemburg, Madžarska, Malta, Nizozemska, Avstrija, Poljska, Portugalska, Romunija, Slovenija, Slovaška, Finska, Švedska, Norveška, Švica, Združeno kraljestvo, Turčija.

5.4 Licence za programsko opremo



Programska oprema v tem izdelku vsebuje komponente, ki temeljijo na brezplačni in odprtokodni programski opremi. Podjetje Electrolux izraža hvaležnost za prispevke odprtokodne programske opreme in skupnosti s področja robotike k razvojnemu projektu.

Za dostop do odprte kode teh brezplačnih in odprtokodnih komponent programske opreme, katerih pogoje za licenco je treba objaviti, in za ogled popolnih informacij o njihovih avtorskih pravicah ter veljavnih pogojih za licenco obiščite: <http://electrolux.opensoftwarerepository.com> (mapa NIU5).

5.5 Začetno predgrevanje







Pred prvo uporabo prazno pečico predhodno ogrevajte.

1. korak:	Iz pečice odstranite vso opremo in odstranljive nosilce rešetk.
2. korak:	Nastavite najvišjo temperaturo za funkcijo:  Pečica naj deluje eno uro.
3. korak:	Nastavite najvišjo temperaturo za funkcijo:  Pečica naj deluje 15 minut.
<p> Pečica lahko med predgrevanjem oddaja neprijetne vonjave in dim. Poskrbite za prezračevanje prostora.</p>	





5.6 Nastavitev: Trdota vode

Ko pečico priključite na električno omrežje, morate nastaviti stopnjo trdote vode. Uporabite testni papir, priložen kompletu za paro.

			
1. korak	2. korak	3. korak	4. korak
Testni papir za približno 1 sekundo postavite v vodo. Ne držite ga pod tekočo vodo.	Stresite ga, da odstranite odvečno vodo.	Po eni minuti preverite trdoto vode s pomočjo spodnje razpredelnice.	Nastavite stopnjo trdote vode: Meni / Nastavitve / Nastavitev / Trdota vode.
<p> Barve testnega lističa se začnejo spreminjati. Trdote vode ne preverjajte več kot eno minuto po preizkusu.</p>			
<p>Stopnjo trdote vode lahko spremenite v meniju: Nastavitve / Nastavitev / Trdota vode.</p>			

V razpredelnici so navedene stopnje trdote vode (dH) z ustreznimi kalcijevimi usedlinami in razvrstitev vode. S pomočjo razpredelnice prilagodite trdoto vode.

VSAKODNEVNA UPORABA

Trdota vode		Testni listič	Kalcijeva usedlina (mmol/l)	Kalcijeva usedlina (mg/l)	Razvrstitev vode
Raven	dH				
1	0–7	 	0–1,3	40–50	mehko
2	8–14		1,4–2,5	51–100	srednje trda
3	15–21		2,6–3,2	101–150	trda
4	≥ 22		≥ 3,9	≥ 151	zelo trda

Ko je stopnja trdote vode iz pipe 4, napolnite predal za vodo z ustekleničeno vodo.

6. VSAKODNEVNA UPORABA



OPOZORILO!

Oglejte si poglavja o varnosti.



6.1 Nastavitev: Funkcije pečice

1. korak	Vklopite pečico. Na prikazovalniku se prikaže privzeta funkcija pečice.
2. korak	Pritisnite simbol funkcije pečice za vstop v podmeni.
3. korak	Izberite funkcijo pečice in pritisnite: OK . Na prikazovalniku se prikaže: temperatura.
4. korak	Nastavite: temperaturo. Pritisnite: OK .
5. korak	Pritisnite: START . Sonda za hrano – senzor lahko vključite kadar koli pred ali med kuhanjem.
STOP – pritisnite za izklop funkcije pečice.	
6. korak	Izklopite pečico.

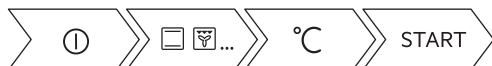
Uporabite bližnjico!



6.2 Nastavitev: Steamify - funkcija gretja s paro

1. korak	Vklopite pečico. Izberite simbol funkcije pečice in pritisnite za vstop v podmeni.
2. korak	Pritisnite  . Nastavite funkcijo gretja s paro.
3. korak	Pritisnite: OK . Na prikazovalniku se prikaže temperatura.
4. korak	Nastavite temperaturo. Vrsta funkcije gretja s paro je odvisna od nastavljene temperature.
Para za kuhanje v sopari 50–100 °C	Za kuhanje zelenjave, žit, stročnic, morskih sadežev, terin in sladic na žlico s paro.
Para za obaro 105–130 °C	Za pripravo dušenega mesa ali rib, kruha in perutnine, kot tudi skutnih tort in mesnih zvitkov.
Para za nežno hrustljivost 135–150 °C	Za meso, mesne zvitke, polnjeno zelenjavo, ribe in gratinirane jedi. Zahvaljujoč kombinaciji pare in toplote je meso sočno in mehko ter ima hrustljivo površino. Če nastavite programsko uro, se funkcija žara samodejno vklopi v zadnjih minutah postopka pečenja, da je jed nežno gratinirana.
Para za peko in praženje 155–230 °C	Za pečene mesne jedi, ribe, perutnino, polnjeno pecivo iz listnatega testa, tarte, muffine, gratinirane jedi, zelenjavo in pekovske izdelke. Če nastavite programsko uro in postavite hrano na prvi nivo, se funkcija toplote od spodaj samodejno vklopi v zadnjih minutah postopka pečenja, da dobijo jedi hrustljivo dno.
5. korak	Pritisnite: OK .
6. korak	Pritisnite pokrov predala za vodo, da ga odprete.
7. korak	Predal za vodo polnite z mrzlo vodo do najvišje ravni (približno 950 ml), dokler se ne oglasi signal ali pa se na prikazovalniku prikaže sporočilo. Količina zadošča za približno 50 minut. Predal za vodo ne napolnite prek najvišje ravni. Obstaja nevarnost iztekanja vode, prelija in poškodob pohištva.
	 OPOZORILO! Uporabljajte le mrzlo vodo iz pipe. Ne uporabljajte prefiltrirane (demineralizirane) ali destilirane vode. Ne uporabljajte drugih tekočin. V predal za vodo ne nalivajte vnetljivih ali alkoholnih tekočin.

VSAKODNEVNA UPORABA

8. korak	Predal za vodo potisnite v prvotni položaj.
9. korak	Pritisnite: START . Para je razpršena po približno dveh minutah. Ko pečica doseže nastavljeno temperaturo, se oglasi zvočni signal.
10. korak	Ko v predalu za vodo zmanjka vode, se oglasi zvočni signal. Napolnite predal za vodo.
11. korak	Izklopite pečico.
12. korak	Po končanem pečenju izpraznite predal za vodo. Oglejte si poglavje »Vzdrževanje in čiščenje«, Izpraz. posodo za vodo.
13. korak	Odvečna voda lahko kondenzira v pečici. Po kuhanju previdno odprite vrata pečice. Ko se pečica ohladi, notranjost osušite z mehko krpo.

Uporabite bližnjico!



6.3 Nastavitev: Kuharski pomočnik

Vsaka jed v tem podmeniju ima priporočeno funkcijo in temperaturo. Nastavite lahko čas in temperaturo.

Nekatere jedi lahko pripravite tudi s funkcijo:

- Teža - Avtomatika
- Sonda za hrano

Stopnja zapečenosti jedi:

- Manj pečeno ali Manj
- Srednja
- Bolj pečeno ali Več







1. korak	Vklopite pečico.
2. korak	Pritisnite: ≡
3. korak	Pritisnite: 🍴. Odprite: Kuharski pomočnik.
4. korak	Izberite jed ali vrsto hrane.
5. korak	Pritisnite: START .

Uporabite bližnjico!











6.4 Funkcije pečice







STANDARD

Funkcija pečice	Aplikacija
 Žar	Za pečenje tankih živil na žaru in popekanje kruha.
 Infra pečenje	Za pečenje velikih kosov mesa ali perutnine s kostmi na eni višini. Za gratiranje in dodatno zapečenost.
 Vroči zrak	Za sočasno pečenje na do treh višinah pečice in sušenje živil. Temperaturo nastavite za 20–40 °C nižje kot pri funkciji Gretje zgoraj/spodaj.
 Zamrznjene jedi	Za hrustljave pripravljene jedi (npr. ocvrti krompir, pečen krompir v oblicah ali spomladanski zvitki).
 Gretje zgoraj/ spodaj	Za peko in pečenje mesa na enem položaju rešetke.
 Pizza funkcija	Za peko pizze. Za močno zapečenost in hrustljivo dno.
 Gretje spodaj	Za peko tort s hrustljivim dnom in da se hrana ne pokvari.

POSEBNOSTI

Funkcija pečice	Aplikacija
 Ohranjanja	Za ohranjanje zelenjave (npr. kislih kumaric).
 Sušenje	Za sušenje narezanega sadja, zelenjave in gob.
 Gretje krožnikov	Za predhodno segrevanje krožnikov za postrežbo.
 Odtaljevanje	Za odtaljevanje hrane (zelenjave in sadja). Čas odtaljevanja je odvisen od količine in velikosti zamrznjene hrane.
 Gratiniranje	Za jedi, kot sta lazanja ali gratiniran krompir. Za gratiniranje in dodatno za-pečenost.
 Pečenje z nizko temp.	Za pripravo mehkih, sočnih pečenk.
 Ohrani toploto	Za ohranjanje hrane tople.
 Vlažno pečenje	Ta funkcija je zasnovana za varčevanje z energijo med pečenjem. Ko uporabljate to funkcijo, se lahko temperatura v pečici razlikuje od nastavljene. Uporabljena je akumulirana toplota. Moč segrevanja se lahko zmanjša. Za dodatne informacije si oglejte poglavje »Dnevna uporaba«, Opombe: Vlažno pečenje.

PARA

Funkcija pečice	Aplikacija
 <p>Steamify</p>	<p>Paro uporabljate za kuhanje s paro, dušenje, nežno hrustljivost, peko in pečenje.</p>
 <p>Pogrevanje s paro</p>	<p>Pogrevanje hrane s paro prepreči izsušitev površine. Toplota se porazdeli nežno in enakomerno, kar omogoča povrnitev okusa in arome hrane, kot da bi bila ravno pripravljena. To funkcijo lahko uporabite za pogrevanje hrane neposredno na krožniku. Sočasno lahko pogrežete več kot en krožnik na različnih položajih rešetk.</p>
 <p>Peka kruha</p>	<p>To funkcijo uporabite za pripravo kruha in žemelj s profesionalnimi rezultati glede hrustljivosti, barve in sijaja skorje.</p>
 <p>Vzhajanje testa</p>	<p>Za pospešitev vzhajanja kvašenega testa. Preprečuje izsušitev površine testa in ohranja testo elastično.</p>
 <p>Kuhanje v sopari</p>	<p>Za kuhanje zelenjave, prilog, rib v sopari</p>
 <p>Vlaga visoka</p>	<p>Funkcija je primerna za pripravo občutljivih jedi, kot so jajčne kreme, flani, terine in ribe.</p>
 <p>Vlaga nizka</p>	<p>Funkcija je primerna za meso, perutnino, jedi iz pečice in enolončnice. Zahvaljujoč kombinaciji pare in toplote je meso mehko in sočno ter ima hrustljivo površino.</p>

6.5 Opombe glede: Vlažno pečenje

Ta funkcija je bila uporabljena za skladnost z razredom energijske učinkovitosti in zahtevami glede okoljske primernosti v skladu z EU 65/2014 in EU 66/2014. Preizkusi v skladu z EN 60350-1.

Med pečenjem morajo biti vrata pečice zaprta, da se funkcija ne prekine in pečica deluje z največjo energijsko učinkovitostjo.

Ko uporabljate to funkcijo, luč po 30 sekundah samodejno ugasne.

Za navodila za kuhanje si oglejte poglavje »Namigi in nasveti«, Vlažno pečenje. Za splošna priporočila za varčevanje z energijo si oglejte poglavje »Energijska učinkovitost«, Varčevanje z energijo.

7. ČASOVNE FUNKCIJE

7.1 Opis časovnih funkcij

Časovne funkcije	Aplikacija
Čas priprave	Za nastavitev dolžine pečenja. Največ je 23 ur in 59 minut.
Končaj	Za nastavitev posledice konca štetja programske ure.
Zakasnen vklop	Za zamik začetka in/ali konca pečenja.
Podaljšanje časa	Za podaljšanje časa kuhanja.
Opomnik	Za nastavitev odštevanja. Največ je 23 ur in 59 minut. Ta funkcija ne vpliva na delovanje pečice.
Čas delovanja	Nadzoruje čas delovanja funkcije. Čas delovanja - lahko nastavite položaj za vklop in izklop.

7.2 Nastavitev: Časovne funkcije

Nastavitev ure	
1. korak	Pritisnite: Ura.
2. korak	Nastavite programsko uro. Pritisnite: OK.

Nastavitev časa kuhanja	
1. korak	Izberite funkcijo pečice in nastavite temperaturo.
2. korak	Pritisnite:  .
3. korak	Nastavite programsko uro. Pritisnite: OK.

Uporabite bližnjico!



Izbira funkcije konca	
1. korak	Izberite funkcijo pečice in nastavite temperaturo.
2. korak	Pritisnite:  .
3. korak	Nastavite čas kuhanja.
4. korak	Pritisnite: ● ● ● .
5. korak	Pritisnite: Končaj.
6. korak	Izberite zeleni: Končaj.
7. korak	Pritisnite: OK. Postopek ponavljajte, dokler se na prikazovalniku ne prikaže glavni zaslon.

Zamik vklopa kuhanja	
1. korak	Nastavite funkcijo pečice in temperaturo.
2. korak	Pritisnite:  .
3. korak	Nastavite čas kuhanja.
4. korak	Pritisnite: ● ● ● .
5. korak	Pritisnite: Zakasnen vklop.
6. korak	Izberite vrednost.
7. korak	Pritisnite: OK. Postopek ponavljajte, dokler se na prikazovalniku ne prikaže glavni zaslon.

Podaljšanje časa priprave	
<p>Ko preostane še 10 % časa kuhanja in se vam zdi, da hrana še ni pripravljena, lahko čas kuhanja podaljšate. Spremenite lahko tudi funkcijo pečice.</p>	
<p>Pritisnite +1min, da podaljšate čas kuhanja.</p>	

UPORABA: PRIPOMOČKOV

Sprememba nastavitve programske ure

1. korak Pritisnite: .

2. korak Nastavite vrednost programske ure.

3. korak Pritisnite: OK.

Nastavljeni čas lahko kadarkoli spremenite med kuhanjem.

8. UPORABA: PRIPOMOČKOV

8.1 Vstavljanje opreme

Majhna zarezna na vrhu poveča varnost. Zareze so tudi varovala pred prevračanjem. Visok rob okrog mreže preprečuje zdrs posode.

Mreža za pečenje:

Mrežo potisnite med vodili nosilca rešetk .

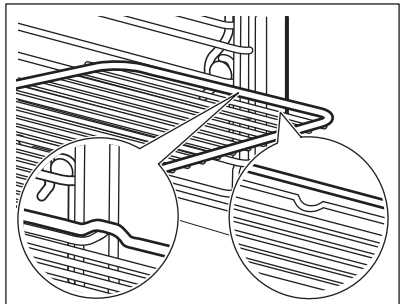

Pekač za pecivo /Globok pekač:

Pekač potisnite med vodili nosilca rešetk.

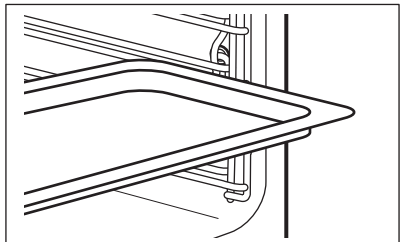

Mreža za pečenje, Pekač za pecivo /Glo-bok pekač:

Pekač potisnite med vodili nosilca rešetk in mrežo za pečenje na vodilih zgoraj.

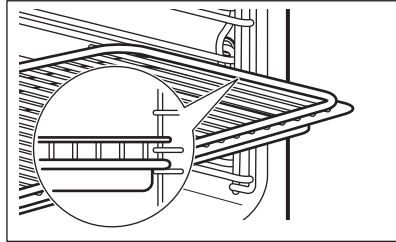

8.2 Sonda za hrano

Sonda za hrano – meri temperaturo znotraj hrane. Uporabite lahko z vsako funkcijo pečice.

Nastaviti je mogoče dve temperaturi:

 Temperaturo pečice: najmanj 120 °C.	 Temperaturo jedra.
--	---

Za najboljše rezultate kuhanja:

Sestavine morajo imeti sobno temperaturo.	Ne uporabljajte za tekoče jedi.	Med pečenjem mora ostati v jedi.
---	---------------------------------	----------------------------------

Pečica izračuna približen končni čas kuhanja. Odvisen je od količine živil, nastavljene funkcije pečice in temperature.

Uporaba: Sonda za hrano

1. korak	Vključite pečico.	
2. korak	Nastavite funkcijo pečice in po potrebi temperaturo pečice.	
3. korak	Vstavite: Sonda za hrano.	
Meso, perutnina in ribe	Zloženska	
Konico Sonda za hrano potisnite v sredino mesa ali ribe, če je možno, v najdebelejši del. Poskrbite, da bo v jedi vsaj 3/4 konice Sonda za hrano.	Konico Sonda za hrano vstavite točno v sredino zloženske. Sonda za hrano med pečenjem mora biti trdno na enem mestu. Za to uporabite trdno sestavino. Z robom posode za pečenje podprite silikonski ročaj Sonda za hrano. Konica Sonda za hrano se ne sme dotikati dna posode za pečenje.	

UPORABA: PRIPOMOČKOV

	
4. korak	Vključite Sonda za hrano v vtičnico na sprednji strani pečice. Na prikazovalniku se prikaže trenutna temperatura: Sonda za hrano.
5. korak	 – pritisnite, da nastavite temperaturo jedra sonde za meso.
6. korak	<ul style="list-style-type: none">● ● ● – pritisnite, da nastavite zeleno možnost:• Aktiviraj alarm – ko hrana doseže temperaturo jedra, se oglasi zvočni signal.• Aktiviraj alarm in končaj s kuhanjem – ko hrana doseže temperaturo jedra, se oglasi zvočni signal in pečica se izklopi.
7. korak	Izberite funkcijo in pritisnite: OK , da odprete glavni zaslon.
8. korak	Pritisnite: START . Ko hrana doseže nastavljeno temperaturo, se oglasi zvočni signal. Izberete lahko prekinitvev delovanja ali nadaljevanje pečenja, da preverite, ali je jed dobro pečena.
9. korak	Iztaknite vtič Sonda za hrano iz vtičnice ter vzemite jed iz pečice. <div data-bbox="213 1059 1028 1150" style="border: 1px solid black; padding: 5px;"> OPOZORILO! Ker se Sonda za hrano segreje, obstaja nevarnost opeklin. Ob izključitvi in odstranjevanju iz jedi bodite previdni.</div>



Uporabite bližnjico!



9. DODATNE FUNKCIJE



9.1 Način shranjevanja: Priljubljene

Svoje priljubljene nastavitve, kot so funkcija pogrevanja, čas kuhanja, temperatura ali funkcija čiščenja, lahko shranite. Tri (3) najljubše nastavitve lahko shranite.

1. korak	Vklopite pečico.
2. korak	Izberite želeno nastavitvev.
3. korak	Pritisnite:  . Izberite: Priljubljene.
4. korak	Izberite: Shrani trenutne nastavitve.
5. korak	Pritisnite +, da dodate nastavitvev na seznam: Priljubljene. Pritisnite OK.
<p> – pritisnite za ponastavitev nastavitve.</p> <p> – pritisnite za preklic nastavitve.</p>	



9.2 Zaklepanje tipk

Ta funkcija preprečuje nenamerno spremembo funkcije pečice.

1. korak	Vklopite pečico.
2. korak	Nastavitvev funkcije pečice.
3. korak	  – pritisnite sočasno, da vklopite funkcijo.
Za izklop funkcije ponovite 3. korak.	

9.3 Samodejni izklop

Iz varnostnih razlogov se pečica po določenem času izklopi, če deluje funkcija pečice in ne spremenite nastavitvev.

 (°C)	 (h)
30 - 115	12.5
120 - 195	8.5
200 - 230	5.5

NAMIGI IN NASVETI

Samodejni izklop ne deluje pri naslednjih funkcijah: Osvetlitev, Sonda za hrano, Konec, Pečenje z nizko temp..

9.4 Ventilator za hlajenje

Ko pečica deluje, se samodejno vklopi ventilator za hlajenje, ki ohranja površine pečice hladne. Če pečico izklopite, lahko ventilator za hlajenje še naprej deluje, dokler se pečica ne ohladi.

10. NAMIGI IN NASVETI

10.1 Priporočila za pečenje



Temperature in časi pečenja v razpredelnicah so le smernice. Odvisni so od recepta, kakovosti in količine uporabljenih sestavin.





Lastnosti vaše pečice so lahko drugačne, kot so bile lastnosti prejšnje. V spodnjih razpredelnicah so prikazane priporočene nastavitve za temperaturo, čas pečenja in položaj rešetk za določene vrste hrane.





Če za določen recept ne najdete nastavitvev, poiščite podobne.

Za dodatna priporočila glede pečenja si oglejte razpredelnice za pečenje na našem spletnem mestu. Da boste našli prave nasvete za pečenje, preverite število izdelka (PNC) na ploščici za tehnične navedbe na sprednjem okviru notranjosti pečice.

10.2 Vlažno pečenje



Za najboljše rezultate upoštevajte priporočila, navedena v spodnji razpredelnici.

		 (°C)		 (min.)
Buhtlji, 16 kosov	Pekač ali prestrezna posoda	180	2	25 - 35
Rulada	Pekač ali prestrezna posoda	180	2	15 - 25
Cela riba, 0,2 kg	Pekač ali prestrezna posoda	180	3	15 - 25
Piškotki, 16 kosov	Pekač ali prestrezna posoda	180	2	20 - 30
Makaroni, 24 kosov	Pekač ali prestrezna posoda	160	2	25 - 35

		 (°C)		 (min.)
Muffini, 12 kosov	Pekač ali prestrezna posoda	180	2	20 - 30
Slano pecivo, 20 kosov	Pekač ali prestrezna posoda	180	2	20 - 30
Piškoti iz krhkega testa, 20 kosov	Pekač ali prestrezna posoda	140	2	15 - 25
Kolački, 8 kosov	Pekač ali prestrezna posoda	180	2	15 - 25

10.3 Vlažno pečenje - priporočeni pripomočki

Uporabite temne in neodbojne pekače in posode. Bolje vsrkavajo toploto od svetlih barvnih in odbojnih posod.

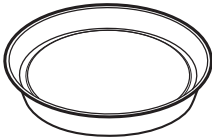
			
Posoda za pico	Pekač za peko	Majhne posodice za pečenje in serviranje	Model za testo za kolač
Temen, neodbojen premer 28 cm	Temen, neodbojen premer 26 cm	Keramika premer 8 cm, višina 5 cm	Temen, neodbojen premer 28 cm

10.4 Razpredelnice za pečenje za preizkuševalne inštitute





Informacije za preizkuševalne inštitute

Preizkusi v skladu z: EN 60350, IEC 60350.

NAMIGI IN NASVETI



PEKA NA ENEM NIVOJU. Peka v modelih





		 (°C)	 (min.)	
Pusti biskvit	Vroči zrak	140 - 150	35 - 50	2
Pusti biskvit	Gretje zgoraj/spodaj	160	35 - 50	2
Jabolčna pita, 2 modela za pečenje Ø 20 cm	Vroči zrak	160	60 - 90	2
Jabolčna pita, 2 modela za pečenje Ø 20 cm	Gretje zgoraj/spodaj	180	70 - 90	1



PEKA NA ENEM NIVOJU. Drobno pecivo







Uporabite tretji položaj rešetk.

		 (°C)	 (min.)
Masleni piškoti / Pecivo iz krhkega testa	Vroči zrak	140	25 - 40
Masleni piškoti / Pecivo iz krhkega testa, predhodno ogrejte prazno pečico	Gretje zgoraj/spodaj	160	20 - 30
Drobno pecivo (20 kosov na pekač), predhodno ogrejte prazno pečico	Vroči zrak	150	20 - 35
Drobno pecivo (20 kosov na pekač), predhodno ogrejte prazno pečico	Gretje zgoraj/spodaj	170	20 - 30



PEKA NA VEČ NIVOJIH. Drobno pecivo

		 (°C)	 (min.)	
Masleni piškoti / Pecivo iz krhkega testa	Vroči zrak	140	25 - 45	1 / 4
Drobno pecivo (20 kosov na pekač), predhodno ogrejte prazno pečico	Vroči zrak	150	23 - 40	1 / 4
Pusti biskvit	Vroči zrak	160	35 - 50	1 / 4







ŽAR



Prazno pečico pet minut predhodno segrevajte.









Žar z najvišjo nastavitvijo temperature.

		 (min.)	
Toast	Žar	1 - 3	5
Goveji zrezek, obrnite po polovici časa priprave	Žar	24 - 30	4

Informacije za testne inštitute

Preizkusi funkcije: Kuhanje v sopari.
Preizkusi v skladu z IEC 60350.

VZDRŽEVANJE IN ČIŠČENJE

 Nastavite temperaturo na 100 °C.					
	 Vsebnik (Gastro-norm)	 (kg)		 (min.)	
Brokoli, predhodno ogrejte prazno pečico	1 × 2/3 z luknjami	0,3	3	8–9	Pekač postavite na prvi položaj rešetke.
Brokoli, predhodno ogrejte prazno pečico	1 × 2/3 z luknjami	Največje	3	10–11	Pekač postavite na prvi položaj rešetke.
Grah, zamrznjen	2 × 2/3 z luknjami	2 × 1,5	2 in 4	Dokler temperatura na najhladnejšem mestu ne doseže 85 °C.	Pekač postavite na prvi položaj rešetke.

11. VZDRŽEVANJE IN ČIŠČENJE





OPOZORILO!

Oglejte si poglavja o varnosti.

11.1 Opombe glede čiščenja

 Čistilna sredstva	Sprednji del pečice očistite z mehko krpo, toplo vodo in blagim čistilom.
	Za čiščenje kovinskih površin uporabite čistilno raztopino.
	Madeže očistite z blagim čistilnim sredstvom.

 <p>Vsakodnevna uporaba</p>	<p>Pečico očistite po vsaki uporabi. Nakopičena maščoba ali drugi ostanki lahko povzročijo požar.</p>
	<p>Hrane ne shranjujte v pečici dlje kot 20 minut. Po vsaki uporabi notranjost posušite z mehko krpo.</p>

 <p>Pripomočki</p>	<p>Vso opremo očistite po vsaki uporabi in pustite, da se posuši. Uporabite mehko krpo s toplo vodo in blago čistilno sredstvo. Pripomočkov ne pomivajte v pomivalnem stroju.</p>
	<p>Pripomočkov s premazom proti prijemanju ne čistite z abrazivnimi čistilnimi sredstvi ali ostrimi predmeti.</p>

11.2 Odstranjevanje: nosilec rešetk

Pred začetkom čiščenja pečice odstranite nosilce rešetk.

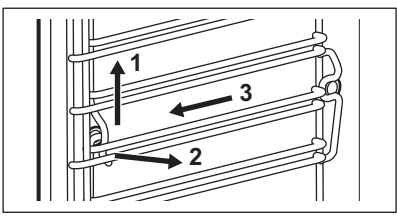
1. korak:	Izklopite pečico in počakajte, da se ohladi.	
2. korak:	Nosilce rešetk previdno povlecite navzgor iz sprednjega nosilca.	
3. korak:	Sprednji del nosilca rešetke povlecite stran od stranske stene.	
4. korak:	Nosilce snemite z zadnjega obešala.	
<p>Nosilce rešetk namestite v obratnem zaporedju.</p>		

11.3 Uporaba: Čiščenje s paro

Pred začetkom:		
Izklopite pečico in počakajte, da se ohladi.	Odstranite vse pripomočke in odstranljive nosilce rešetk.	Dno pečice in notranje steklo vrat očistite z mehko krpo, toplo vodo in blagim čistilom.
1. korak:	Predal za vodo napolnite do najvišje ravni, da se oglasi zvočni signal ali da se na prikazovalniku prikaže sporočilo.	

VZDRŽEVANJE IN ČIŠČENJE

2. korak:	Izberite: Meni / Čiščenje.	
Funkcija	Opis	Trajanje
Čiščenje s paro	Rahlo čiščenje	30 min.
Čiščenje s paro Plus	Običajno čiščenje Notranjost pečice popržite s čistilnim sredstvom.	75 min.
3. korak:	Pritisnite START . Sledite navodilom na prikazovalniku. Ko se čiščenje konča, se oglasi zvočni signal.	
4. korak:	Signal lahko izklopite s pritiskom poljubnega simbola.	
 Ko ta funkcija deluje, luč ne sveti.		

Ko se čiščenje konča:		
Izklopite pečico.	Ko se pečica ohladi, notranjost osušite z mehko krpo.	Vrata pečice pustite odprta in počakajte, da se notranjost pečice posuši.

11.4 Opomnik za čiščenje

Ko se prikaže opomnik, je potrebno čiščenje.
Uporabite funkcijo: Čiščenje s paro Plus.

11.5 Uporaba: Odstr. vodnega kamna

Pred začetkom:		
Izklopite pečico in počakajte, da se ohladi.	Odstranite pripomočke.	Preverite, ali je predal za vodo prazen.

Trajanje prve faze: približno 100 min	
1. korak	Globok pekač postavite na prvi položaj rešetke.

2. korak	V predal za vodo nalijte 250 ml sredstva za odstranjevanje vodnega kamna.
3. korak	Preostali del predala za vodo napolnite z vodo do najvišje ravni, da se oglasi zvočni signal ali da se na prikazovalniku prikaže sporočilo.
4. korak	Na prikazovalniku izberite: Meni / Čiščenje.
5. korak	Vklopite funkcijo in sledite navodilom na prikazovalniku. Začne se prvi del odstranjevanja vodnega kamna.
6. korak	Po koncu prvega dela izpraznite globok pekač in ga postavite nazaj na prvi položaj rešetk.
Trajanje druge faze: približno 35 min	
7. korak	Preostali del predala za vodo napolnite z vodo do najvišje ravni, da se oglasi zvočni signal ali da se na prikazovalniku prikaže sporočilo.
8. korak	Ko se funkcija zaključi, odstranite globok pekač.
 Ko ta funkcija deluje, luč ne sveti.	

Ko se odstranjevanje vodnega kamna konča:		
Izklopite pečico.	Ko se pečica ohladi, notranjost osušite z mehko krpo.	Vrata pečice pustite odprta in počakajte, da se notranjost pečice posuši.
 Če so po odstranjevanju vodnega kamna v pečici še prisotni ostanki apnenca, vas prikazovalnik pozove, da postopek ponovite.		

11.6 Opomnik za odstranjevanje vodnega kamna

Obstajata dva opomnika, ki vas opomnita na odstranjevanje vodnega kamna. Opomnika za odstranjevanje vodnega kamna ne morete onemogočiti.

Vrsta	Opis
Blagi opomnik	Priporoča odstranjevanje vodnega kamna v pečici.
Močan opomnik	Sporoča, da morate odstraniti vodni kamen v pečici. Če iz pečice ne odstranite vodnega kamna ob močnem opomniku, so funkcije s paro onemogočene.

11.7 Uporaba: Izpiranje

Pred začetkom:	
Izklopite pečico in počakajte, da se ohladi.	Odstranite pripomočke.

1. korak	Globok pekač postavite na prvi položaj rešetke.
2. korak	Predal za vodo napolnite z vodo do najvišje ravni, da se oglasi zvočni signal ali da se na prikazovalniku prikaže sporočilo.
3. korak	Na prikazovalniku izberite: Meni / Čiščenje / Izpiranje. Trajanje: približno 30 minut
4. korak	Vklopite funkcijo in sledite navodilom na prikazovalniku.
5. korak	Ko se funkcija zaključi, odstranite globok pekač.
 Ko ta funkcija deluje, luč ne sveti.	

11.8 Opomnik sušenja

Po pečenju s funkcijo gretja s paro se na prikazovalniku prikaže sporočilo za sušenje pečice. Pritisnite DA, da posušite pečico.

11.9 Uporaba funkcije: Sušenje

Uporabite jo po pečenju s funkcijo gretja s paro ali čiščenju s paro za sušenje pečice.

1. korak:	Prepričajte se, da je pečica hladna.
2. korak:	Odstranite vso opremo.
3. korak:	Izberite meni: Čiščenje / Sušenje.
4. korak:	Sledite navodilom na prikazovalniku.

11.10 Uporaba: Izpraz. posodo za vodo

Uporabite jo po pečenju s funkcijo gretja s paro, da odstranite preostalo vodo iz predala za vodo.

Pred začetkom:

Izklopite pečico in počakajte, da se ohladi.

Odstranite pripomočke.

1. korak Globok pekač postavite na prvi položaj rešetke.

2. korak Na prikazovalniku izberite: Meni / Čiščenje / Izpraz. posodo za vodo.
Trajanje: 6 min

3. korak Vklopite funkcijo in sledite navodilom na prikazovalniku.

4. korak Ko se funkcija zaključi, odstranite globok pekač.

 Ko ta funkcija deluje, luč ne sveti.

11.11 Odstranjevanje in nameščanje: vrat

Za čiščenje lahko odstranite vrata in notranje steklene plošče. Število steklenih plošč se razlikuje med modeli.



OPOZORILO!
Vrata so težka.



POZOR!
S steklom ravnajte previdno, zlasti okoli robov sprednje plošče. Staklo lahko poči.

1. korak Povsem odprite vrata.

2. korak Dvignite in pritisnite vpenjalni ročici (A) na tečajih.

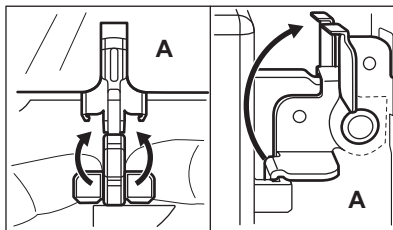

VZDRŽEVANJE IN ČIŠČENJE

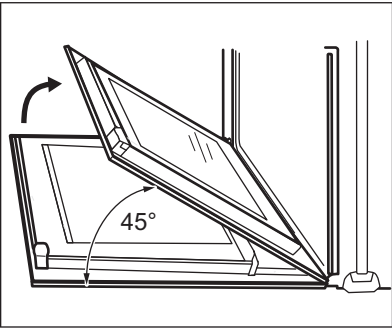
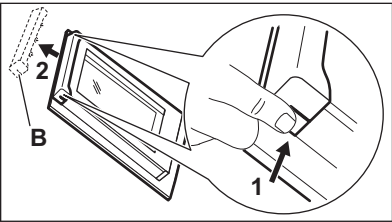
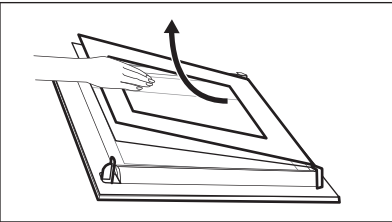
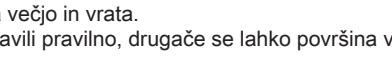
3. korak	Vrata pečice zaprite v prvo mesto odpiranja (pod približnim 45-stopinjskim kotom). Vrata primite na vsaki strani z eno roko in jih potegnite stran od pečice pod kotom navzgor. Nato položite vrata z zunanjo stranjo navzdol na mehko krpo in trdno površino.	
4. korak	Okvir vrat (B) pridržite na njihovem zgornjem robu na obeh straneh in potisnete navznoter, da sprostite tesnilo sponke.	
5. korak	Okvir vrat potegnite k sebi in ga odstranite.	
6. korak	Steklene plošče vrat primite na zgornjem robu eno za drugo in jih potegnite navzgor iz vodila.	
7. korak	Stekleno ploščo očistite z vodo in milom. Stekleno ploščo temeljito osušite. Steklenih plošč ne pomivajte v pomivalnem stroju.	
8. korak	Po čiščenju naredite zgornje korake v obratnem vrstnem redu.	
9. korak	Najprej vstavite manjšo ploščo, nato pa večjo in vrata. Poskrbite, da boste steklene plošče vstavili pravilno, drugače se lahko površina vrat pregreje.	

11.12 Zamenjava: Luči



OPOZORILO!

Nevarnost električnega udara.

Žarnica je lahko vroča.

Pred zamenjavo žarnice:

1. korak:	2. korak:	3. korak:
Izklopite pečico. Počakajte, da se pečica ohladi.	Pečico izključite iz napajanja.	Na dno pečice položite krpo.

Zgornja žarnica

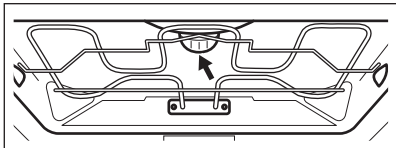
1. korak:	Obrnite steklen pokrov in ga odstranite.	
2. korak:	Odstranite kovinski obroček ter očistite steklen pokrov.	
3. korak:	Žarnico zamenjajte z ustrežno žarnico, odporno proti visoki temperaturi 300 °C.	
4. korak:	Na steklen pokrov pritrdite kovinski obroč in namestite.	

Stranska lučka

1. korak:	Odstranite levi nosilec rešetk za dostop do žarnice.
2. korak:	Pokrov odstranite z izvijačem torx 20.
3. korak:	Odstranite in očistite kovinski okvir in tesnilo.
4. korak:	Žarnico zamenjajte z ustrežno žarnico, odporno proti visoki temperaturi 300 °C.
5. korak:	Namestite kovinski okvir in tesnilo. Privijte vijake.



ODPRAVLJANJE TEŽAV



6. korak:	Namestite levi nosilec rešetk.
------------------	--------------------------------

12. ODPRAVLJANJE TEŽAV



 OPOZORILO! Oglejte si poglavja o varnosti.

12.1 Kaj storite v primeru ...

 Pečica se ne vklopi ali segreje	
 Možni vzrok	 Rešitev
Pečica ni priključena na napajanje ali je priključena nepravilno.	Preverite, ali je pečica pravilno priključena na napajanje.
Ura ni nastavljena.	Nastavite uro; za podrobnosti si oglejte poglavje »Časovne funkcije«, Nastavitev: Časovne funkcije.
Vrata niso pravilno zaprta.	Povsem zaprite vrata.
Pregorela je varovalka.	Preverite, ali je varovalka vzrok za težave. Če se težave ponovijo, se obrnite na usposobljenega električarja.
Funkcija pečice Varovalo za otroke je vklopljena.	Oglejte si poglavje »Meni«, Podmeni za: Možnosti.



 Komponente	
 Opis	 Rešitev
Luč je pregorela.	Zamenjajte žarnico; za podrobnosti si oglejte poglavje »Vzdrževanje in čiščenje«, Zamenjava: Luč.

Izpad električne napetosti vedno prekine čiščenje. Čiščenje ponovite, če ga je prekinil izpad električne napetosti.

 Težave s signalom Wi-Fi	
 Možni vzrok	 Rešitev
Težave s signalom brezžičnega omrežja.	Preverite brezžično omrežje in usmerjevalnik. Ponovno zaženite usmerjevalnik.
Nameščen je bil nov usmerjevalnik ali pa je bila spremenjena njegova konfiguracija.	Za ponovno konfiguracijo pečice in mobilne naprave si oglejte poglavje »Pred prvo uporabo«, Brezžična povezava.
Signal brezžičnega omrežja je šibek.	Usmerjevalnik premaknite čim bližje pečici.
Brezžični signal moti mikrovalovna pečica, ki je postavljena zraven pečice.	Izklopite mikrovalovno pečico.



12.2 Obvladovanje: Kod napak

Ko se pojavi napaka programske opreme, se na prikazovalniku prikaže sporočilo o napaki. V tem razdelku boste našli seznam težav, ki jih lahko odpravite sami.

 Koda in opis	 Rešitev
F111 - Sonda za hrano ni pravilno vključena v vtičnico.	Sonda za hrano povsem vključite v vtičnico.
F240, F439 - polja na dotik na prikazovalniku ne delujejo pravilno.	Očistite površino prikazovalnika. Poskrbite, da na poljih na dotik ne bo umazanije.
F601 - obstaja težava s signalom Wi-Fi.	Preverite omrežno povezavo. Oglejte si poglavje »Pred prvo uporabo«, Brezžična povezava.
F604 - prva povezava z omrežjem Wi-Fi ni uspela.	Pečico izklopite in vklopite, nato poskusite znova. Oglejte si poglavje »Pred prvo uporabo«, Brezžična povezava.
F908 - sistem pečice se ne more povezati z upravljalno ploščo.	Pečico izklopite in ponovno vklopite.

Ko se eno izmed teh sporočil o napaki še naprej prikazuje na prikazovalniku, pomeni, da je morda onemogočen napačen podsistem. V tem primeru se obrnite na trgovca ali pooblaščenega serviserja. Če pride do ene izmed teh napak, bodo ostale funkcije pečice še naprej delovale kot običajno.

ENERGIJSKA UČINKOVITOST

 Koda in opis	 Rešitev
F602, F603 - Wi-Fi ni na voljo.	Pečico izklopite in ponovno vklopite.

12.3 Servisni podatki

Če rešitve težave ne morete najti sami, se obrnite na prodajalca alipooblaščen servisni center. Potrebni podatki za servisni center se nahajajo na ploščici za tehnične navedbe. Ploščica za tehnične navedbe se nahaja na sprednjem okviru notranjosti pečice. Ploščice za tehnične navedbe ne odstranjujte iz notranjosti pečice.

Priporočamo, da podatke zapišete sem:	
Ime modela (MOD.)
Številka izdelka (PNC)
Serijska številka (S.N.)

13. ENERGIJSKA UČINKOVITOST

13.1 Informacije o izdelku in informacijski list o izdelku*

Ime dobavitelja	Electrolux
Identifikacija modela	COB8S39WZ 944032032 EOB8S39WX 944032009 EOB8S39WZ 944032027 KOBBS39WX 944032007
Indeks energijske učinkovitosti	61.9
Razred energijske učinkovitosti	A++
Poraba energije pri standardni obremenitvi ter običajnem načinu	1.09 kWh/cikel
Poraba energije pri standardni obremenitvi in načinu z ventilatorjem	0.52 kWh/cikel
Število prostorov za peko	1
Toplotni vir	Elektrika

Prostornina	70 l	
Vrsta pečice	Vgradna pečica	
Teža	COB8S39WZ	37.0 kg
	EOB8S39WX	36.5 kg
	EOB8S39WZ	37.0 kg
	KOBBS39WX	37.0 kg

* Za Evropsko unijo glede na predpisa EU 65/2014 in 66/2014.
 Za Belorusijo glede na STB 2478-2017, dodatek G; STB 2477-2017, prilogi A in B.
 Za Ukrajino glede na 568/32020.

Razred energijske učinkovitosti ne velja za Rusijo.

EN 60350-1 - Gospodinjiski aparati za kuhanje z elektriko - 1. del: štedilniki, pečice, parne pečice in žari - Postopki za merjenje učinkovitosti delovanja.

13.2 Varčevanje z energijo



Pečica ima funkcije, ki vam pomagajo varčevati z energijo med vsakodnevnim pečenjem.

Poskrbite, da bodo vrata med delovanjem pečice zaprta. Vrat pečice med pečenjem ne odpirajte prepogosto. Poskrbite, da bo tesnilo vrat čisto, in preverite, da je dobro nameščeno.

Uporabljajte kovinsko posodo za boljše varčevanje z energijo.

Ko je mogoče, pečice ne segrevajte pred pečenjem.

Presledki med pečenjem več jedi naj bodo čim krajši.

Pečenje z ventilatorjem

Ko je mogoče, uporabljajte funkcije pečenja z ventilatorjem, da prihranite energijo.

Akumulirana toplota

Pri nekaterih funkcijah pečice se v primeru, da vklopite program z izbiro Trajanje ali Konec ter pečenje traja več kot 30 minut, grelnika samodejno izklopita prej.

Ventilator in luč še naprej delujeta. Ko izklopite pečico, se na prikazovalniku prikaže akumulirana toplota. To toploto lahko uporabite za ohranjanje toplote hrane.

Pri pečenju, daljšem od 30 minut, tri do 10 minut pred potekom časa pečenja znižajte temperaturo pečice na najnižjo stopnjo. Akumulirana toplota v pečici peče naprej.

Z akumulirano toploto pogrejte ostale jedi.

Ohranjanje jedi toplih

Če želite uporabiti akumulirano toploto in ohraniti topel obrok, izberite najnižjo možno nastavitev temperature. Na prikazovalniku se prikaže indikator akumulirane toplote ali temperatura.

Pečenje ob izklopljeni luči

Med pečenjem izklopite luč. Vklopite jo samo, ko jo potrebujete.

Vlažno pečenje

Funkcija je zasnovana za varčevanje z energijo med pečenjem.

STRUKTURA MENIJA

Ko uporabljate to funkcijo, luč po 30 sekundah samodejno ugasne. Luč lahko ponovno vklopite, a to dejanje bo zmanjšalo pričakovani prihranek energije.

14. STRUKTURA MENIJA

14.1 Meni

Pritisnite , da odprete Meni.

Element menija		Aplikacija
Kuharski pomočnik		Našteva samodejne programe.
Čiščenje		Našteva programe čiščenja.
Priljubljene		Našteva priljubljene nastavitve.
Možnosti		Za nastavitve konfiguracije pečice.
Nastavitve	Povezave	Za nastavitve omrežne konfiguracije.
	Nastavitve	Za nastavitve konfiguracije pečice.
	Servis	Prikaže različico in konfiguracijo programske opreme.

14.2 Podmeni za: Čiščenje

Podmeni	Aplikacija
Sušenje	Postopek za sušenje kondenza v pečici, ki ostane po uporabi parnih funkcij.
Izpraz. posodo za vodo	Postopek za odstranitev preostale vode iz predala za vodo po uporabi funkcij s paro.
Čiščenje s paro	Rahlo čiščenje
Čiščenje s paro Plus	Temeljito čiščenje
Odstr. vodnega kamna	Čiščenje ostankov apnenca iz krogotoka uparjalnika.
Izpiranje	Postopek za izpiranje in čiščenje krogotoka uparjalnika po pogosti uporabi funkcij pare.

14.3 Podmeni za: Možnosti

Podmeni	Aplikacija
Osvetlitev	Vklopi in izklopi luč.
Varovalo za otroke	Preprečuje nenameren vklop pečice. Ko je funkcija vklopljena, se ob vklopu pečice na prikazovalniku prikaže besedilo »Varovalo za otroke«. Če želite omogočiti uporabo pečice, izberite kodne črke po abecednem vrstnem redu. Dostop do programske ure, daljinskega upravljanja in luči je izvedljiv z vklopljenim varovalom za otroke.
Opomnik za čiščenje	Izvede vklop in izklop opomnika.
Prikaz časa	Izvede vklop in izklop ure.
Stil digitalne ure	Omogoča spremembo oblike prikaza časa na prikazovalniku.

14.4 Podmeni za: Povezave

Podmeni	Opis
Wi-Fi	Če želite vklopiti in izklopiti: Wi-Fi.
Zapomni si nastavitve časovnika.	Za vklop in izklop daljinskega upravljalnika. Funkcija je vidna samo po vklopu: Wi-Fi.
Samodejno daljinsko delovanje	Za samodejni vklop daljinskega upravljanja po pritisku ZAČETEK. Funkcija je vidna samo po vklopu: Wi-Fi.
Omrežje	Za preverjanje stanja omrežja in moči signala: Wi-Fi.
Pozabi omrežje	Za onemogočanje samodejnega povezovanja trenutnega omrežja s pečico.

PREPROSTO JE!

14.5 Podmeni za: Nastavitev

Podmeni	Opis
Jezik	Nastavi jezik pečice.
Osvetlitev	Nastavi svetlost prikazovalnika.
Zvok tipk	Vklopi in izklopi zvok polj na dotik. Izklop zvoka ni možen za: ①.
Glasnost	Nastavi glasnost zvokov tipk in signalov.
Trdota vode	Nastavi trdoto vode.
Ura	Nastavi trenutni čas in datum.

14.6 Podmeni za: Servis



Podmeni	Opis
Predstavitveni način	Koda za vklop/izklop: 2468
Različica programske opreme	Informacije o različici programske opreme.
Ponastavi vse nastavitve	Ponastavi tovarniške nastavitve.

15. PREPROSTO JE!

Pred prvo uporabo morate nastaviti:

Jezik	Osvetlitev	Zvok tipk	Glasnost	Trdota vode	Ura
-------	------------	-----------	----------	-------------	-----



Seznanite se z osnovnimi ikonami na upravljalni plošči in prikazovalniku:

 VKLOP / IZKLOP	 Meni	 Prijjubljene	 Wi-Fi	 Časovnik	 Sonda za hrano	START / STOP
--	---	---	--	---	--	-----------------

Začetek uporabe pečice				
Hitri začetek	Vključite pečico in začnite s pečenjem s privzeto temperaturo in časom funkcije.	1. korak	2. korak	3. korak
		Pritisnite in držite: ①.	 ... – Izberite zeleno funkcijo.	Pritisnite: START .
Hitri izklop	Pečico izklopite kadarkoli, s katerikoli zaslonu ali s sporočilom.	① – pritisnite in držite, dokler se pečica ne izklopi.		

Začetek pečenja				
1. korak	2. korak	3. korak	4. korak	5. korak
① – pritisnite za vklop pečice.	 ... – izberite funkcijo pečice in pritisnite.	°C – nastavite temperaturo.	OK – pritisnite za potrditev.	START – pritisnite za začetek kuhanja.

Kuhanje s paro – Steamify			
Nastavite temperaturo. Vrsta funkcije gretja s paro je odvisna od nastavljene temperature.			
Para za kuhanje v sopari	Para za obaro	Para za nežno hrustljivost	Para za peko in praženje
50–100 °C	105–130 °C	135–150 °C	155–230 °C

Spoznajte, kako hitro peči				
Uporabite samodejne programe ali aplikacijo za hitro pripravo jedi s privzetimi nastavitvami:				
Kuharski pomočnik	1. korak	2. korak	3. korak	4. korak
	Pritisnite: ①.	Pritisnite: 	Pritisnite:  Kuharski pomočnik.	Izberite jed.

PREPROSTO JE!

S hitrimi funkcijami nastavite čas pečenja

10-odstotno dodatno zapekanje

Z 10-odstotnim dodatnim zapekanjem dodajte čas, ko je preostalo še 10 % časa pečenja.

Za podaljšanje časa pečenja pritisnite **+1 min.**

Čiščenje pečice s paro

1. korak

Pritisnite: 

2. korak

Pritisnite: 

3. korak

Izberite način:

Čiščenje s paro

Za rahlo čiščenje.

Čiščenje s paro Plus

Za temeljito čiščenje.

Odstr. vodnega kamna

Za čiščenje ostankov apnenca iz krogotoka uparjalnika.

Izpiranje

Za izpiranje in čiščenje krogotoka uparjalnika po pogosti uporabi funkcij pare.

16. UPORABITE BLIŽNJICO!

Tukaj si lahko ogledate vse uporabne bližnjice. Najdete jih tudi v posebnih poglavjih v navodilih za uporabo.

Brezžična povezava

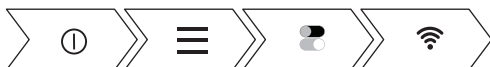

Nastavev: Funkcije pečice

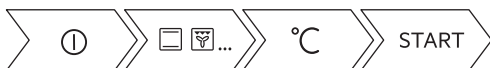

Nastavev: Steamify – Kuhanje s funkcijo segrevanja s paro



Nastavev: Kuharski pomočnik



Nastavitev: Čas priprave

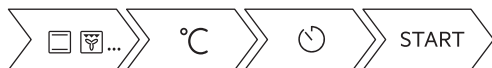

Zamik: Vklopa in konca kuhanja



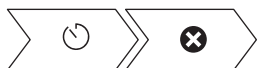

Preklic: Nastavljene programske ure



Uporaba: Tipalo za hrano



17. SKRB ZA OKOLJE

Reciklirajte materiale, ki jih označuje simbol . Embalažo odložite v ustrezne zabojnike za reciklažo. Pomagajte zaščititi okolje in zdravje ljudi ter reciklirati odpadke električnih in elektronskih naprav. Naprav, označenih s simbolom , ne odstranjajte z gospodinjskimi odpadki. Izdelek vrnite na krajevno zbirališče za recikliranje ali se obrnite na občinski urad.

AKLIMIZ SİZDE

Bir Electrolux cihazı satın aldığınız için teşekkür ederiz. Beraberinde onlarca yıllık mesleki deneyim ve yenilik getiren bir ürün seçtiniz. Sizi düşünerek tasarlanan yaratıcı ve şık ürününüz hizmetinizdedir. Bu nedenle, her seferinde çok iyi sonuçlar elde edeceğinizi bilerek onu her kullandığınızda güvende olabilirsiniz.

Electrolux'e hoş geldiniz.

Aşağıdakiler için web sitemizi ziyaret edin:



Kullanım önerileri, broşürler, sorun giderme bilgileri, servis ve onarım bilgileri:
www.electrolux.com/support



Daha iyi servis almak için ürününüzün kaydını yapın:
www.registerelectrolux.com



Cihazınız için Aksesuarlar, Sarf Malzemeleri ve Orijinal yedek parçalar satın alın:
www.electrolux.com/shop

MÜŞTERİ HİZMETLERİ

Daima orijinal yedek parçalar kullanın.

Yetkili Servis Merkezimizle görüşmeniz sırasında aşağıdaki verileri elinizin altında bulundurun: Model, PNC, Seri Numarası.

Bu bilgiler, bilgi etiketinde bulunabilir.

 Uyarı / Dikkat-Güvenlik bilgileri

 Genel bilgiler ve ipuçları

 Çevre ile ilgili bilgiler

Önceden haber verilmeksizin değişiklik yapma hakkı saklıdır.

İÇİNDEKİLER

1. GÜVENLİK BİLGİLERİ.....	699	3. ÜRÜN TANIMI.....	705
1.1 Çocukların ve savunmasız kişilerin güvenliği.....	700	3.1 Genel bakış.....	705
1.2 Genel Güvenlik.....	700	3.2 Aksesuarlar.....	705
2. GÜVENLİK TALIMATLARI.....	701	4. FIRININ AÇILMASI VE KAPATILMASI... 706	
2.1 Montaj.....	701	4.1 Kumanda paneli.....	706
2.2 Elektrik bağlantısı.....	702	4.2 Gösterge Ekranı.....	707
2.3 Kullanım.....	702	5. İLK KULLANIMDAN ÖNCE.....	709
2.4 Bakım ve temizlik.....	703	5.1 İlk Temizleme	709
2.5 Buharlı Pişirme.....	703	5.2 İlk bağlantı.....	709
2.6 İç aydınlatma.....	704	5.3 Kablosuz bağlantı	709
2.7 Servis.....	704	5.4 Yazılım lisansları.....	710
2.8 Elden Çıkarma.....	704	5.5 İlk ön ısıtma.....	710
		5.6 Ayarlama: Su sertliği.....	711

6. GÜNLÜK KULLANIM.....	712	11.2 Çıkarma: Raf destekleri	729
6.1 Ayarların yapılması:		11.3 Kullanım şekli:	
Pişirme fonksiyonları.....	712	Buharla temizleme.....	729
6.2 Ayarların yapılması: Steamify -		11.4 Temizlik Uyarısı.....	730
Buharlı ısıtma fonksiyonu.....	712	11.5 Kullanım şekli: Kireç Çözme.....	730
6.3 Ayarların yapılması:		11.6 Kireç çözme uyarısı.....	731
Yardımlı Pişirme.....	714	11.7 Kullanım şekli: Durulama.....	731
6.4 Isıtma fonksiyonları.....	715	11.8 Kurutma uyarısı.....	732
6.5 Notlar : Sıcak Hava Nemli.....	717	11.9 Kullanım şekli: Kurutma.....	732
7. SAAT FONKSİYONLARI.....	718	11.10 Kullanım şekli: Su	
7.1 Saat fonksiyonları açıklaması.....	718	tankı boşaltılıyor.....	732
7.2 Ayarların yapılması:		11.11 Çıkarma ve takma: Kapak.....	733
Saat fonksiyonları.....	718	11.12 Değiştirme şekli: Lamba.....	734
8. KULLANIM ŞEKLİ: AKSESUARLAR.....	720	12. SORUN GIDERME.....	735
8.1 Aksesuarların yerleştirilmesi.....	720	12.1 Bu durumlarda ne yapmalı.....	735
8.2 Yemek Sensörü.....	721	12.2 Kullanım şekli: Hata kodları.....	737
9. EK FONKSİYONLAR.....	723	12.3 Servis verileri.....	738
9.1 Nasıl kaydedilir: Favoriler.....	723	13. ENERJİ VERİMLİLİĞİ.....	738
9.2 Fonksiyon kilidi.....	723	13.1 Ürün Bilgisi ve Ürün Bilgi	
9.3 Otomatik kapanma.....	723	Formu*.....	738
9.4 Soğutma fanı.....	724	13.2 Enerji tasarruflu.....	739
10. İPUÇLARI VE YARARLI BİLGİLER.....	724	14. MENÜ YAPISI.....	740
10.1 Pişirme önerileri.....	724	14.1 Menü.....	740
10.2 Sıcak Hava Nemli.....	724	14.2 Şunun alt menüsü:	
10.3 Sıcak Hava Nemli -		Katalitik temizleme.....	740
önerilen aksesuarlar.....	725	14.3 Opsiyonlar için alt menü.....	741
10.4 Test enstitüleri için pişirme		14.4 Şunun alt menüsü: Bağlantılar...741	
tabloları.....	725	14.5 Kurulum için alt menü.....	741
11. BAKIM VE TEMİZLİK.....	728	14.6 Şuna ait alt menü: Servis.....	742
11.1 Temizlik hakkında açıklamalar...728		15. BU KADAR KOLAY!.....	742
		16. KISAYOLU DENEYİN!.....	744

1. ⚠ GÜVENLİK BİLGİLERİ

Cihazın montaj ve kullanımından önce, verilen talimatları dikkatlice okuyun. Üretici, yanlış kurulum veya kullanımdan kaynaklanan yaralanma ya da hasarlardan sorumlu değildir. Talimatları, ileride kullanabilmeniz için her zaman güvenli ve kolay ulaşılabilir bir yerde tutun.

1.1 Çocukların ve savunmasız kişilerin güvenliği

- Cihazla ve My Electrolux Kitchen bulunan mobil cihazlarla oynamamalarını sağlamak için çocukların gözetim altında bulundurulması gerekmektedir.
- Tüm ambalajları çocuklardan uzak tutun ve uygun şekilde bertaraf edin.
- UYARI: Cihaz çalışırken veya soğumaya alındığında, çocukları ve hayvanları cihazdan uzak tutun. Cihazın erişilebilir kısımları kullanım esnasında sıcak olabilir.
- Ocağın çocuk emniyet sistemi varsa etkinleştirilmelidir.
- Temizlik ve kullanıcı tarafından gerçekleştirilen bakım işlemleri, gözetim altında olmadıkları sürece çocuklar tarafından gerçekleştirilmemelidir.

1.2 Genel Güvenlik

- Cihazın montajı ve kablo değişimi yalnızca kalifiye bir kişi tarafından yapılmalıdır.
- Cihazı, yerleşik yapıya kurmadan kullanmayın.
- Herhangi bir bakım işleminden önce cihazın fişini prizden çekin.
- Ana güç kaynağı kablosunun zarar görmesi durumunda, bir elektrik hasarının meydana gelmesine engel olmak için, kablonun değişimi, üretici, Yetkili Servis veya benzer nitelikteki kalifiye bir kişi tarafından yapılmalıdır.
- UYARI: Elektrik şoku ihtimalini ortadan kaldırmak için, lambayı değiştirmeden önce cihazı mutlaka kapayın.
- UYARI: Cihaz ve erişilebilir parçalar kullanım esnasında ısınır. Isıtma elemanlarına dokunmaktan kaçınin.
- Cihaza tepsi veya aksesuarları yerleştirirken veya çıkarırken mutlaka fırın eldiveni kullanın.
- Yalnızca bu cihaz için önerilen yemek sensörünü (yemekölçeri) kullanın.

- Raf desteklerini çıkarmak için öncelikle yan duvarda bulunan ön raf desteğini ve ardından arka raf desteğini çekip çıkarın. Raf desteklerini ters sırayla takın.
- Cihazı temizlemek için buharlı bir temizleyici kullanmayın.
- Cam kapağı silmek için sert, aşındırıcı temizleyiciler veya keskin metal kazıyıcılar kullanmayın. Bu tip malzemeler, yüzeyi çizebilir ve camın kırılmasına neden olabilir.

2. GÜVENLİK TALİMATLARI

2.1 Montaj



UYARI!

Cihazın montajı yalnızca kalifiye bir kişi tarafından yapılmalıdır.

- Tüm ambalajları çıkarın.
- Hasarlı bir cihazı monte etmeyin ya da kullanmayın.
- Cihazla birlikte verilen montaj talimatlarını takip edin.
- Cihazı hareket ettirdiğinizde dikkatli olun, cihaz ağırdır. Her zaman koruyucu eldiven ve koruyuculu ayakkabı kullanın.
- Cihazı kulpundan tutarak çekmeyin.
- Cihazı, kurulum gerekliliklerini karşılayan güvenli ve uygun bir yere yerleştirin.
- Diğer cihazlar ve üniteler arasında olması gereken minimum mesafeyi koruyun.
- Cihazı monte etmeden önce, fırın kapağının açılmasına bir engel olup olmadığını kontrol edin.
- Cihaz bir elektrikli soğutma sistemi ile donatılmıştır. Elektrik güç kaynağı ile çalıştırılmalıdır.

Kabin minimum yüksekliği (Tezgahın altındaki kabinin minimum yüksekliği)	578 (600) mm
Kabin genişliği	560 mm
Kabin derinliği	550 (550) mm
Cihazın ön yüksekliği	594 mm
Cihazın arkasının yüksekliği	576 mm
Cihazın ön genişliği	595 mm
Cihazın arka genişliği	559 mm
Cihazın derinliği	567 mm
Cihazın ankastre derinliği	546 mm

GÜVENLİK TALİMATLARI

Kapak açıkken derinliği	1027 mm
Havalandırma açıklığı minimum boyutu. Alt arka tarafta bulunan açıklık	560 x 20 mm
Şebeke besleme kablosu uzunluğu. Kablo arka tarafta sağ köşede bulunur	1500 mm
Montaj vidaları	4 x 25 mm

2.2 Elektrik bağlantısı



UYARI!

Yangın ve elektrik çarpması riski.

- Tüm elektrik bağlantıları kalifiye bir elektrik teknisyeni tarafından yapılmalıdır.
- Cihaz topraklanmalıdır.
- Anma değeri plakasındaki parametrelerinin ana güç kaynağının elektrik gücüne uygun olduğundan emin olun.
- Daima düzgün takılmış, elektrik çarpmasına karşı korumalı bir priz kullanınız.
- Priz çoğaltıcılarını ve uzatma kablolarını kullanmayın.
- Elektrik fişine ve kablosuna zarar vermemeye özen gösterin. Cihazın ana kablosunun değiştirilmesi gerekirse, bu işlem Yetkili Servis tarafından yapılmalıdır.
- Şebeke kablolarının, özellikle çalışırken veya kapı sıcak olduğunda, cihazın kapağına veya cihazın altındaki yuvanın yakınına temas etmesine veya yanmasına izin vermeyin.
- Akım taşıyan ve izole edilmiş parçaların darbe koruması araç kullanılmaksızın çıkarılmayacak şekilde takılmalıdır.
- Fişi prize sadece montaj tamamlandıktan sonra takın. Kurulumdan sonra elektrik fişine erişilebildiğinden emin olun.
- Priz gevşemişse fişi takmayın.
- Cihazın fişini prizden çıkarmak için elektrik kablosunu çekmeyin. Her zaman fişten tutarak çekin.
- Sadece doğru yalıtım malzemelerini kullanın: Hat koruyucu devre kesiciler, sigortalar (yuvasından çıkarılan vida tipi sigortalar), toprak kaçağı kesicileri ve kontaktörler.
- Elektrik tesisatı, cihazın ana şebeke bağlantısını tüm kutulardan kesebilmenize olanak sağlayan bir yalıtım malzemesine sahip olmalıdır. Yalıtım malzemesinin kontak açıklığının genişliği en az 3 mm olmalıdır.
- Bu cihazın paket içeriğinde bir elektrik fişi ve bir elektrik kablosu bulunmaktadır.

2.3 Kullanın



UYARI!

Yaralanma, yanma ve elektrik çarpması veya patlama riski vardır.

- Bu cihaz, yalnızca evde kullanıma (iç mekanda) yöneliktir.
- Cihazın teknik özelliklerini kesinlikle değiştirmeyin.
- Havalandırma deliklerinin kapalı olmadığından emin olun.
- Çalışır durumdayken cihazı denetimsiz bırakmayın.

- Her kullanımdan sonra cihazı kapayın.
- Cihaz çalışıyorsa cihazın kapağını açarken dikkatli olun. Sıcak hava çıkışı olabilir.
- Cihazı ıslak ellerle veya cihaz suyla temas ettiğinde çalıştırmayın.
- Açık kapağın üzerine baskı uygulamayın.
- Cihazınızı bir çalışma yüzeyi veya saklama yüzeyi olarak kullanmayın.
- Cihazın kapağını dikkatlice açın. Alkollü içeriklerin kullanılması alkol ve havanın karışmasına neden olabilir.
- Kapağı açtığınızda kıvılcım veya çıplak alevlerin cihaza temas etmemesine dikkat edin.
- Yanıcı veya yanıcı ürünlerle ıslanan nesnelere cihazın içine, yanına veya üstüne koymayın.
- Wi-Fi şifrenizi paylaşmayın.



UYARI!

Cihazın zarar görme riski vardır.

- Emaye kaplamanın zarar görmesini veya renginin solmasını önlemek için:
 - fırın kabını veya diğer eşyaları doğrudan cihazın alt kısmına koymayın.
 - cihazın alt boşluğuna doğrudan alüminyum folyo koymayın.
 - cihaz sıcakken içine doğrudan su koymayın.
 - pişirme bitirdikten sonra nemli yemekleri ve yiyecekleri cihazın içinde tutmayın.
 - aksesuarları çıkarırken veya takarken dikkatli olun.
- Emaye ya da paslanmaz çelik kısmın renginin solması cihazın performansını etkilemez.
- Nemli kekler için derin bir kap kullanın. Meyve suları kalıcı lekeler neden olabilir.
- Bu cihaz sadece pişirme amaçlıdır. Odayı ısıtmak gibi başka amaçlar için kullanılmamalıdır.
- Pişirme sırasında fırın kapağı daima kapalı olmalıdır.
- Cihaz bir mobilya panelinin arkasına monte edilirse (örneğin kapak), cihaz çalışırken kapağının kapalı olmamasına dikkat edin. Kapalı mobilya panelinin arkasında sıcaklık ve nem oluşabilir ve cihaza, muhafaza ünitesine veya zemine zarar verebilir. Cihazı kullandıktan sonra tamamen soğuyana kadar mobilya panelini kapatmayın.

2.4 Bakım ve temizlik



UYARI!

Yaralanma, yangın veya cihazın zarar görme riski söz konusudur.

- Bakım işleminden önce, cihazı devre dışı bırakın ve elektrik bağlantısını kesin.
- Cihazın soğuk olduğundan emin olun. Cam panellerin kırılma riski vardır.
- Hasar gördüklerinde kapağın cam panellerini hemen değiştirin. Yetkili Servis Merkezini arayın.
- Kapıyı cihazdan çıkarırken dikkatli olun. Kapı ağırdır!
- Yüzey malzemesinin bozulmasını önlemek için cihazı düzenli olarak temizleyin.
- Cihazı yumuşak nemli bir bezle temizleyin. Sadece nötr deterjanlar kullanın. Aşındırıcı ürünler, aşındırıcı ovma bezleri, çözücüler veya metal cisimler kullanmayın.
- Fırın spreyi kullanıyorsanız paketinde belirtilen güvenlik talimatlarını takip edin.

2.5 Buharlı Pişirme



UYARI!

Yanma ve cihazın zarar görme riski vardır.

- Salınan Buhar yanmaya neden olabilir:
 - Fonksiyon etkinleştirildiğinde cihaz kapağını dikkatli şekilde açın. Buhar çıkabilir.

GÜVENLİK TALİMATLARI

- Buharlı pişirme işleminden sonra cihaz kapağını dikkatlice açın.

2.6 İç aydınlatma



UYARI!

Elektrik çarpması riski.

- Bu ürünün içindeki lamba(lar) ve ayrı satılan yedek parça lambalar ile ilgili olarak: Bu lambaların sıcaklık, titreşim, nem gibi ev aletlerindeki aşırı fiziksel koşullara dayanması ya da cihazın çalışma durumu hakkında bilgi vermesi amaçlanmıştır. Diğer uygulamalarda kullanılmak üzere tasarlanmamışlardır ve ev odası aydınlatması için uygun değildir.
- Sadece aynı özelliklerdeki lambaları kullanın.

2.7 Servis

- Cihazı onarmak için yetkili bir Servis Merkezine başvurun.
- Sadece orijinal yedek parçalar kullanın.

2.8 Elden Çıkarma



UYARI!

Yaralanma ya da boğulma riski.

- Cihazın fişini prizden çekin.
- Cihazı yakın ana elektrik kablosunun bağlantısını kesin ve atın.

- Çocukların evcil hayvanların cihaza sıkışmasını önlemek için kapı mandalını kaldırın.

3. ÜRÜN TANIMI

3.1 Genel bakış

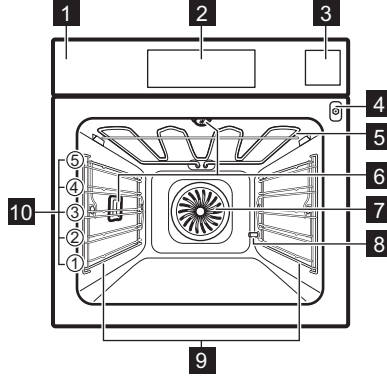

- 1 Kumanda paneli
- 2 Ekran
- 3 Su haznesi
- 4 Yemek Ölçer Sensörü için soket
- 5 Isıtma elemanı
- 6 Lamba
- 7 Fan
- 8 Kireç çözme sistemi boru çıkışı
- 9 Raf desteği, çıkarılabilir
- 10 Raf konumları

3.2 Aksesuarlar

Tel raf

Pişirme kapları, kek kalıpları, kızartmalar için.

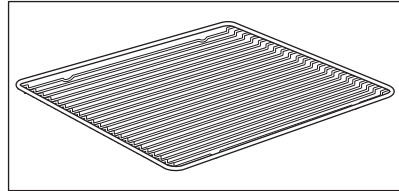

FIRININ AÇILMASI VE KAPATILMASI

Pişirme tepsisi

Kekler ve bisküviler için.

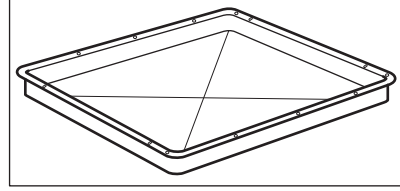

Tava/Pişirme kabı

Pişirmek ve fırınlamak için veya yağ toplama kabı olarak.

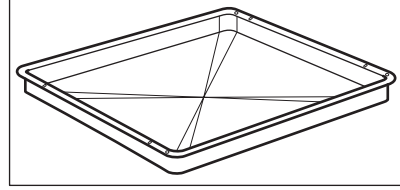

Yemek sensörü

Yemeğin iç sıcaklığını ölçmek için.

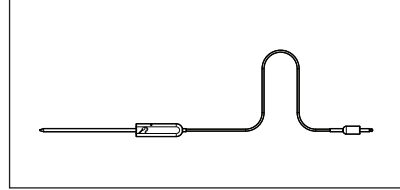

Teleskobik ray sistemleri

Tepsileri ve tel rafı daha kolay takıp çıkarmak için.

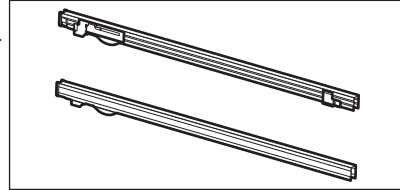

Buhar seti

Bir deliksiz ve bir delikli yiyecek kabı. Buhar seti buharla pişirme sırasında yoğuşan suyu yiyecekte tahlîye eder. Sebze, balık ve tavuk göğsü hazırlamak için kullanın. Set, suda pişirilmesi gereken ör., pirinç, püre, makarna gibi yiyecekler için uygun değildir.

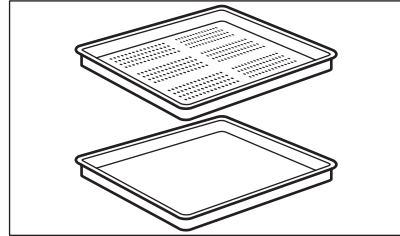

4. FIRININ AÇILMASI VE KAPATILMASI

4.1 Kumanda paneli

FIRININ AÇILMASI VE KAPATILMASI

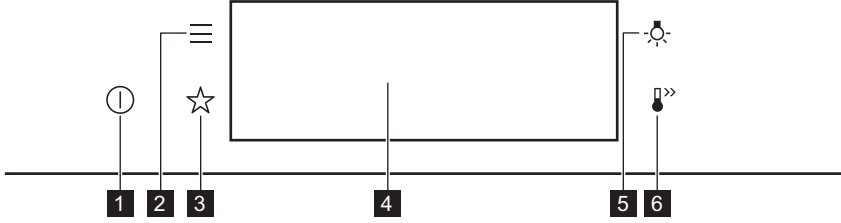

1	AÇIK / KAPALI	Fırını açmak ve kapatmak için basılı tutun.
2	Menü	Fırın fonksiyonlarını listeler.
3	Favoriler	Favori ayarları listeler.
4	Ekran	Fırında o an geçerli olan ayarları gösterir.
5	Lamba düğmesi	Lambayı açmak ve kapatmak için.

<p>Şuna basın:</p>	<p>Taşıyın</p>	<p>Basılı tutun</p>
Yüzeyle parmağınızın ucuyla dokununuz.	Parmağınızın ucunu yüzey üzerinde kaydırınız.	Yüzeyle 3 saniye dokununuz.

4.2 Gösterge Ekranı



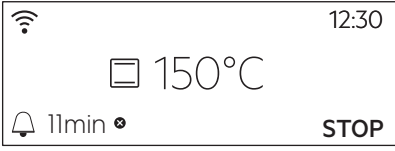
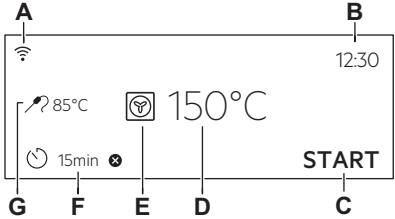

<p>12:30 150°C START</p>	Gösterge ekranı açıldıktan sonra, ısıtma fonksiyonları ve varsayılan sıcaklığı içeren ana ekranı gösterir.
<p>12:34</p>	Fırın 2 dakika kullanılmadığında gösterge bekleme moduna geçer.

FIRININ AÇILMASI VE KAPATILMASI

	Gösterge ekranı pişirme sırasında ayar fonksiyonlarını ve diğer kullanılabilir seçenekleri gösterir.
	Ayarlanan maksimum fonksiyon sayısını gösteren gösterge ekranı. A. Wi-Fi B. Günün saati C. BAŞLAT/DURDUR D. Sıcaklık E. Pişirme fonksiyonları F. Zamanlayıcı G. Yemek sensörü (yalnızca belirli modellerde bulunur)

Gösterge ekranı göstergeleri

Temel göstergeler: Gösterge ekranında gezinmek içindir.

 Bir seçimi/ayarı onaylamak içindir.	 Menüde bir seviye geri / ileri gitmek için.	 Son eylemi iptal etmek için.	 Seçenekleri açmak ve kapatmak için.
--	--	---	--

Sesli uyarı fonksiyon göstergeleri - ayarlanan pişirme süresi sona erdiğinde, sinyal sesi duyulur.

 Fonksiyon açık.	 Fonksiyon açık. Pişirme otomatik olarak durur.	 Sesli alarm kapalı.
--	--	--

Zamanlayıcı göstergeleri

 Şu fonksiyonu ayarlamak için: Gecikmeli başlatma.	 Ayarı iptal etmek içindir.
--	---

Wi-Fi göstergesi - fırın Wi-Fi'ye bağlanabilir.

 Wi-Fi bağlantısı açık.



5. İLK KULLANIMDAN ÖNCE



UYARI!

Güvenlik bölümlerine bakın.

5.1 İlk Temizleme

		
Adım 1	Adım 2	Adım 3
Tüm aksesuarları ve çıkarılabilir raf desteklerini fırından çıkarın.	Fırın ve aksesuarları yumuşak bir bez, ılık su ve hafif deterjanla temizleyin.	Aksesuarları ve çıkarılabilir raf desteklerini fırına koyun.

5.2 İlk bağlantı



İlk bağlantıdan sonra ekranda karşılama metni gösterilir.

Aşağıdakileri ayarlamamız gerekir: Dil, Ekran Parlaklığı, Tuş sesleri, Sinyal sesi seviyesi, Su sertliği, Günün saati.

5.3 Kablosuz bağlantı

Fırının bağlantı fonksiyonunu kullanmak için gerekenler:

- İnternet bağlantılı kablosuz ağ.
- Kablosuz ağınıza bağlı bir mobil cihaz.

Adım 1	My Electrolux Kitchen mobil uygulamasını indirin ve sonraki adımlara ilişkin talimatları takip edin.
Adım 2	Fırını çalıştırın.
Adım 3	Şuna basın:  Şunu seçin: Ayarlar / Bağlantılar.
Adım 4	 Açmak için kaydırın veya basın: Wi-Fi.
Adım 5	Fırının kablosuz ağ modülü 90 saniye içinde etkinleştirilir.

Kısayolu deneyin!



İLK KULLANIMDAN ÖNCE

Frekans	2,4 GHz WLAN	5 GHz WLAN
	2400 - 2483,5 MHz	5150 - 5350 MHz 5470 - 5725 MHz
Protokol	IEEE 802.11b DSSS, 802.11g/n OFDM	IEEE 802.11 a/n OFDM
Maksimum Güç	EIRP < 20 dBm (100 mW)	EIRP < 23 dBm (200 mW)
Wi-Fi modülü	NIU5-50	



Bluetooth Frekansı	2400 - 2483,5 MHz
Protokol	LE: DSSS
Maksimum Güç	EIRP < 4 dBm (2,5 mW)

AB üyesi ülkeler 2014/53/EU direktifinin hükümleri kapsamındadır: Almanya, Avusturya, Belçika, Birleşik Krallık, Bulgaristan, Çek Cumhuriyeti, Danimarka, Estonya, Finlandiya, GKRY, Hollanda, İrlanda, Yunanistan, İspanya, İsveç, Norveç, İsviçre, Fransa, Hırvatistan, İtalya, Letonya, Litvanya, Lüksemburg, Macaristan, Malta, Polonya, Portekiz, Romanya, Slovenya, Slovakiya, Türkiye.

5.4 Yazılım lisansları

<p>Bu üründeki yazılım ücretsiz ve açık kaynaklı yazılımlar üzerine kurulmuş bileşenler içermektedir. Electrolux açık yazılımların ve robotik topluluklarının bu geliştirme projesine katkılarını minnettarlıkla kabul etmektedir.</p>
<p>Lisans koşulları, yayınlanmalarını gerektiren bu ücretsiz ve açık kaynak yazılımların bileşenlerinin kaynak kodlarına erişmek ve telif hakları bilgilerinin ve yürürlükteki lisans koşullarının tamamını görmek için lütfen şu adresi ziyaret edin: http://electrolux.opensourcerepository.com (klasör NIU5).</p>

5.5 İlk ön ısıtma

	Boş fırını ilk kullanımdan önce önceden ısıtın.
Adım 1	Tüm aksesuarları ve çıkarılabilir raf desteklerini fırından çıkarın.
Adım 2	Fonksiyon için maksimum sıcaklığa ayarlayın:  Fırını 1 saat çalıştırın.



Boş fırını ilk kullanımdan önce önceden ısıtın.

Adım 3

Fonksiyon için maksimum sıcaklığa ayarlayın: .
Fırını 15 dakika çalıştırın.



Ön ısıtma sırasında fırından koku ve duman çıkabilir. Odanın havalandırıldığından emin olun.

5.6 Ayarlama: Su sertliği

Fırını şebekeye bağladığınızda su sertlik seviyesini ayarlamanız gerekir. Buhar setiyle birlikte verilen test kağıdını kullanın.

Adım 1	Adım 2	Adım 3	Adım 4
Test kağıdını yaklaşık 1 saniye suya koyun. Test kağıdını akan suya tutmayın.	Fazla suyu gidermek için test kağıdını sallayın.	Bir dakika sonra su sertliğini aşağıdaki tablodan kontrol edin.	Su sertlik seviyesini ayarlamak için: Menü / Ayarlar / Kurulum / Su sertliği.
<p> Test kağıdının rengi değişmeye devam eder. Testin üstünden 1 dakikadan daha fazla süre geçtiyse su sertliğini kontrol etmeyin.</p>			
<p>Menüdeki su sertliği seviyesini şu şekilde değiştirebilirsiniz: Ayarlar / Kurulum / Su sertliği.</p>			

Aşağıdaki tabloda, ilgili Kalsiyum tortusu seviyesi ve su sınıfına denk gelen su sertliği aralığı (dH) gösterilmektedir. Su sertliği seviyesini tabloya göre ayarlayın.

Su sertliği		Test kağıdı	Kalsiyum tortusu (mmol/l)	Kalsiyum tortusu (mg/l)	Su sınıfı
Seviye	dH				
1	0 - 7		0 - 1,3	0 - 50	yumuşak
2	8 - 14		1,4 - 2,5	51 - 100	orta derecede sert
3	15 - 21		2,6 - 3,8	101 - 150	sert

GÜNLÜK KULLANIM

Su sertliği		Test kağıdı	Kalsiyum tor-tusu (mmol/l)	Kalsiyum tor-tusu (mg/l)	Su sınıfı
Seviye	dH				
4	≥22		≥ 3,9	≥151	çok sert

Su sertliği seviyesi 4 olduğunda, su haznesini şişe suyla doldurun.

6. GÜNLÜK KULLANIM



UYARI!

Güvenlik bölümlerine bakın.

6.1 Ayarların yapılması: Pişirme fonksiyonları



Adım 1	Fırını çalıştırın. Ekranda varsayılan ısıtma fonksiyonu görüntülenir.
Adım 2	Alt menüye geçmek için ısıtma fonksiyonunun simgesine basın.
Adım 3	Isıtma fonksiyonunu seçin ve döner düğmeye basın. OK. Ekranda sıcaklık gösterilir.
Adım 4	Sıcaklığı ayarlamak için. Şuna basın: OK.
Adım 5	Şuna basın: START. Yemek Sensörü - pişirme öncesinde veya sırasında istediğiniz zaman sensörü takabilirsiniz.
STOP : Isıtma fonksiyonunu kapatmak için buna basın.	
Adım 6	Fırını kapatın.

Kısayolu deneyin!



6.2 Ayarların yapılması: Steamify - Buharlı ısıtma fonksiyonu

Adım 1	Fırını çalıştırın. Isıtma fonksiyonunun simgesini seçin ve alt menüye geçmek için bu simgeye basın.
--------	--

Adım 2	 ye basın. Buharlı ısıtma fonksiyonunu ayarlayın.
Adım 3	Şuna basın: OK. Gösterge ekranında sıcaklık ayarları görüntülenir.
Adım 4	Sıcaklığı ayarlayın. Buharlı ısıtma fonksiyonunun türü ayarlanan sıcaklığa göre değişir.
Sadece buharla pişirme 50 - 100°C	Sebzeleri, tahılları, baklagilleri, deniz ürünlerini, sebzeli yahnı ve kaşıklik tatlıları buharda pişirmek içindir.
Düşük ısı ve yüksek buharla pişirme 105-130°C	Et/balık yahnı, kavurma, ekmek, kümes hayvanları, cheesecake ve güveçleri pişirmek içindir.
Orta ısı ve buharla pişirme 135-150°C	Et, güveç, sebze dolmaları, balık ve graten içindir. Buhar ile ısı bir araya geldiğinde et yumuşak ve sulu kalmakla birlikte kızarmış bir yüzeye sahip olur. Zamanlayıcı ayarlı olduğunda, yemek yüzeyine güzel bir doku vermek için, ızgara fonksiyonu pişirmenin son 10 dakikasında otomatik olarak devreye girer.
Yüksek ısı ve düşük buharla pişirme 155 - 230°C	Kızarmış ve pişirilmiş et, balık, kümes hayvanları ile börekler, tartlar, muffinler, graten, sebze ve hamur işleri içindir. Zamanlayıcı ayarlanıp yemek ilk seviyeye koyulduğunda, yemeğin tabanına gevreklik vermek için, alt ısıtma fonksiyonu, pişirmenin son dakikasında otomatik olarak devreye girer.
Adım 5	Şuna basın: OK.
Adım 6	Su haznesini kapağına bastırarak açın.
Adım 7	<p>Su çekmecesini sesli sinyal gelene ya da ekranda mesaj gösterilene dek soğuk suyla maksimum seviyeye (yaklaşık 950 ml) kadar doldurun. Su beslemesi yaklaşık 50 dakika için yeterlidir. Su haznesini maksimum kapasitesi üzerinde doldurmayın. Su kaçağı, taşma ve cihazın içinde bulunduğu mobilyaya hasar verme riski vardır.</p> <div style="border: 1px solid black; padding: 5px; margin-top: 10px;"> <p> UYARI! Sadece soğuk musluk suyu kullanın. Filtrelenmiş (minerallerinden arındırılmış) veya arıtılmış su kullanmayın. Başka sıvı kullanın. Yanıcı ya da alkollü sıvıları su çekmecesine koymayın.</p> </div>
Adım 8	Su haznesini ilk konumuna getirin.

Adım 9	Şuna basın: START . Buhar, yaklaşık 2 dakika sonra görünür. Fırın ayarlanan sıcaklığa eriştiğinde bir uyarı sesi duyulur.
Adım 10	Su haznesindeki su bittiğinde sinyal sesi duyulur. Su haznesini tekrar doldurun.
Adım 11	Fırını kapatın.
Adım 12	Pişirme sona erdikten sonra su haznesini boşaltın. Bölüm Su tankı boşaltılıyor "Bakım ve Temizlik" kısmına bakın.
Adım 13	Fırın boşluğunda su kalmış olabilir. Pişirmeden sonra fırının kapağını dikkatlice açın. Fırın soğuduğunda fırın boşluğunu yumuşak bir bezle kurulayın.

Kısayolu deneyin!



6.3 Ayarların yapılması: Yardımlı Pişirme



Bu alt menüdeki tüm yemekler önerilen bir fonksiyona ve sıcaklığa sahiptir. Süreyi ve sıcaklığı ayarlayabilirsiniz.

Bazı yemekler için şu özellikleri de kullanabilirsiniz:

- Otomatik ağırlıklölçer
- Yemek Sensörü

Bir yemeğin pişirileceği derece:

- Az Pişmiş veya Daha Az
- Orta
- İyi pişmiş veya Daha fazla







Adım 1	Fırını çalıştırın.
Adım 2	Şuna basın: 
Adım 3	Şuna basın:  . Girin: Yardımlı Pişirme.
Adım 4	Bir yemek veya yiyecek türü seçin.
Adım 5	Şuna basın: START .

Kısayolu deneyin!











6.4 Isıtma fonksiyonları

STANDART







Isıtma fonksiyonu	Uygulama
 Izgara	İnce yiyecek parçalarını veya tost ekmeğini ızgara yapmak içindir.
 Turbo Izgara	Büyük et parçalarını veya kemikli kümes hayvanlarını tek bir raf konumunda fırınlamak içindir. Graten yapmak ve üst yüzeyi kızartmak içindir.
 Sıcak Hava	Aynı anda üç rafa kadar konumunda pişirmek ve yiyecekleri kurutmak içindir. Alt+üst ısıtma için sıcaklığı, 20 - 40 °C daha düşük bir seviyeye ayarlayın.
 Dondurulmuş Yiyecekler	Hazır yemekleri (örn. patates kızartması, dilim patates ya da Çin böreği) çıtır kalacak şekilde pişirmek içindir.
 Alt+üst ısıtma	Yiyecekleri bir rafta pişirmek ve kızartmak içindir.
 Pizza Fonksiyonu	Pişirmek için notlar kısmına bakın. Yoğun bir kızarmışlık ve gevrek taban elde etmek içindir.
 Alt Isıtma	Gevrek tabanlı kekler pişirmek ve yiyecekleri saklamak içindir.

ÖZEL FONKSİYONLAR

Isıtma fonksiyonu	Uygulama
 Konserve Yapma	Sebze konservesi içindir (ör. turşu).
 Kurutma	Dilimlenmiş meyve, sebze ve mantar kurutmak içindir.
 Tabak Isıtma	Tabakları servis öncesinde ısıtmak içindir.
 Buz çözme	Dondurulmuş yiyeceklerin (sebze ve meyve) buzunu çözmek içindir. Buz çözme süresi dondurulmuş gıdanın miktarına ve boyutuna bağlıdır.
 Graten	Lazanya ya da patates graten gibi yemekler içindir. Graten yapmak ve üst yüzeyi kızartmak içindir.
 Yavaş Pişirme	Yumuşak ve sulu rostolar hazırlamak içindir.
 Sıcak Tutma	Yiyeceği sıcak tutmak içindir.
 Sıcak Hava Nemli	Bu fonksiyon pişirme sırasında enerji tasarrufu sağlamak için tasarlanmıştır. Bu fonksiyonu kullandığınızda fırın içi sıcaklık ayarlanan sıcaklıktan farklı olabilir. Kalan ısı kullanılır. Isıtma gücü düşürülebilir. Daha fazla bilgi için "Günlük Kullanım" bölümdeki Pizza: Sıcak Hava Nemli.

BUHARLI FONKSİYONLAR

Isıtma fonksiyonu	Uygulama
 Steamify	Sadece buharla pişirme, güveçleme, hafif çıtırlaştırma, pişirme ve kızartma için buhar kullanın.

Isıtma fonksiyonu	Uygulama
 <p>Buharla Tekrar Isıtma</p>	<p>Yiyecekleri buharla tekrar ısıtmak yüzeylerinin kurumasını önler. Isı hassasça eşit şekilde dağıtılır böylece yiyeceğin yeni pişirildiğindeki tadına ve aromasına tekrar kavuşmasını sağlar. Bu fonksiyonu kullanarak yiyeceği doğrudan tabak içinde yeniden ısıtabilirsiniz. Tabakları farklı raflara yerleştirip yiyecekleri aynı anda yeniden ısıtabilirsiniz.</p>
 <p>Ekmek</p>	<p>Bu fonksiyonu çıtırılık, renk ve yüzey parlaklığı bakımından çok iyi bir profesyonel fırında pişirilmişe benzer ekme ve sandviç ekmeği yapmak için kullanılır.</p>
 <p>Hamur Kabartma</p>	<p>Mayalı hamurun kabarmasını hızlandırmak içindir. Hamur yüzeyinin kurumasını önler, hamurun esnekliğini korur.</p>
 <p>Tam buhar</p>	<p>Sebze, garnitür ve balıkları buğulamak içindir</p>
 <p>Yüksek buhar</p>	<p>Bu fonksiyon; muhallebi, krem karamel, güveç ve balık gibi hassas yemekleri pişirmek için uygundur.</p>
 <p>Düşük buhar</p>	<p>Bu fonksiyon et, kümes hayvanları, fırın yemekleri ve güveçler için uygundur. Buhar ile ısı bir araya geldiğinde et yumuşak ve sulu kalmakla birlikte kızarmış bir yüzeye sahip olur.</p>

6.5 Notlar : Sıcak Hava Nemli

Bu fonksiyon AB 65/2014 ve AB 66/2014 direktiflerinde belirtilen enerji verimliliği sınıfı ve çevreci tasarım gereksinimlerine uymak için kullanılır. EN 60350-1'e göre testler. Fonksiyonun aksamadan çalışması ve fırının mümkün olduğunca verimli çalışması için pişirme sırasında fırın kapısı kapalı kalmalıdır. Bu fonksiyonu kullandığınızda, lamba 30 saniye sonra otomatik olarak devre dışı kalır. Pişirme talimatları için Bölüm Sıcak Hava Nemli "İpuçları ve yararlı bilgiler" bölümüne bakın. Genel enerji tasarrufu için Enerji Tasarrufu başlıklı "Enerji Verimliliği" bölümündeki önerilere bakın.

7. SAAT FONKSİYONLARI

7.1 Saat fonksiyonları açıklaması

Saat fonksiyonu	Uygulama
Pişirme süresi	Pişirme süresini ayarlamak için. Maksimum 23 sa. 59 dk.
İşlemi Sonlandır	Zamanlayıcı durduğu zaman ne olacağını ayarlamak için.
Gecikmeli başlatma	Pişirmenin başlangıcını ve/veya bitişini ertelemek için.
Zaman uzatma	Pişirme süresini uzatmak için.
Uyarı Zamanı	Geri sayım süresi ayarlamak için. Maksimum süre 23 sa. 59 dk.'dır. Bu fonksiyonun fırının çalışması üzerinde etkisi yoktur.
Zamanlayıcı	Fonksiyonun ne kadar süre çalışacağını gösterir. Zamanlayıcı - açabilir ya da kapayabilirsiniz.

7.2 Ayarların yapılması: Saat fonksiyonları

Saatin ayarlanması	
Adım 1	Şuna basın: Günün saati.
Adım 2	Süreyi ayarlayın. Şuna basın: OK.

Pişirme süresinin ayarlanması	
Adım 1	Isıtma fonksiyonunu seçin ve sıcaklığı ayarlayın.
Adım 2	Şuna basın:  .
Adım 3	Süreyi ayarlayın. Şuna basın: OK.

Kısayolu deneyin!



Bitiş seçeneğinin seçilmesi	
Adım 1	Isıtma fonksiyonunu seçin ve sıcaklığı ayarlayın.
Adım 2	Şuna basın:  .
Adım 3	Pişirme süresini ayarlayın.
Adım 4	Şuna basın: • • • .
Adım 5	Şuna basın: İşlemi Sonlandır.
Adım 6	İstediyinizi seçin: İşlemi Sonlandır.
Adım 7	Şuna basın: OK. Gösterge ekranında ana sayfa gösterilene kadar işlemi tekrar edin.

Pişirmenin gecikmeli başlatılması	
Adım 1	Isıtma fonksiyonunu ve sıcaklığı ayarlayın.
Adım 2	Şuna basın:  .
Adım 3	Pişirme süresini ayarlayın.
Adım 4	Şuna basın: • • • .
Adım 5	Şuna basın: Gecikmeli başlatma.
Adım 6	Değeri seçin.
Adım 7	Şuna basın: OK. Gösterge ekranında ana sayfa gösterilene kadar işlemi tekrar edin.

Pişirme süresinin uzatılması	
Pişirme süresinin %10'u kaldığında, yemek hala pişmemiş görünüyorsa pişirme süresini uzatabilirsiniz. Isıtma fonksiyonlarını da değiştirebilirsiniz.	
Pişirme süresini uzatmak için +1 dk. seçeneğine basın.	

KULLANIM ŐEKLI: AKSESUARLAR

Zamanlayıcı ayarlarının deęiřtirilmesi	
Adım 1	Őuna basın:  .
Adım 2	Zamanlayıcı deęerini ayarlayın.
Adım 3	Őuna basın: OK.
Piřirme sırasında, istedięiniz zaman ayarlanan süreyi deęiřtirebilirsiniz.	

8. KULLANIM ŐEKLI: AKSESUARLAR

8.1 Aksesuarların yerleřtirilmesi

Yukarıda küçük bir girinti güvenlięi artırır. Girintiler, rafların düşmesini de önleyen araçlardır. Rafın etrafındaki yüksek kenar piřirme kaplarının raftan düşmesini engeller.

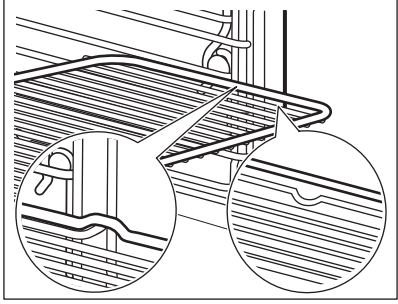
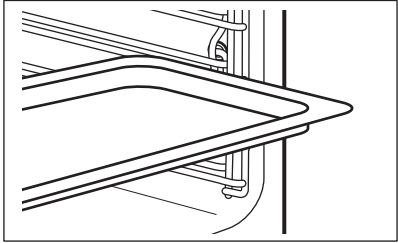
<p>Tel raf: Rafı, raf desteęinin kılavuz çubuklarının arasına itin.</p>	
<p>Piřirme tepsi /Derin piřirme kabı: Tepsiyi seçili fırın seviyesinin kılavuz çubuklarının arasına itin.</p>	

Tel raf, Pişirme tepsi /Derin pişirme kabı:

Tepsiyi raf desteğinin kılavuz çubukları ve kılavuz çubukları üzerindeki tel raf arasına itin.

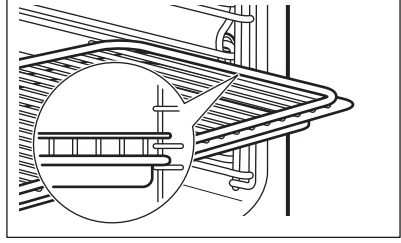

8.2 Yemek Sensörü

Yemek Sensörü- yemeğin iç sıcaklığını ölçer. Her ısıtma fonksiyonuyla kullanabilirsiniz.

Ayarlanacak iki sıcaklık vardır:	
°C Fırın sıcaklığı: Minimum 120 °C,	🔑 İç sıcaklığı.



En iyi pişirme sonuçları için:		
Malzemeler oda sıcaklığında olmalıdır.	Sulu yemekler için kullanmayın.	Pişirme sırasında yemeğin içinde kalmalıdır.

Fırın yaklaşık bir pişirme süresi bitiş zamanı hesaplar. Yiyeceğin miktarı, ayarlanan fırın fonksiyonu ve sıcaklığa bağlıdır.

Kullanım şekli: Yemek Sensörü

Adım 1	Fırını çalıştırın.
Adım 2	Isıtma fonksiyonunu ve gerekirse fırın sıcaklığını ayarlayın.
Adım 3	Şunu içeri yerleştirin: Yemek Sensörü.
Et, tavuk ve balık	Güveç
Yemek Sensörü ucunu etin veya balığın ortasına, mümkünse en kalın yerine batırın. Yemek Sensörü'nün en az 3/4'ünün yemeğin içinde olduğundan emin olun.	Yemek Sensörü'nün ucunu güvecin tam ortasına yerleştirin. Pişirme işlemi esnasında Yemek Sensörü bir yere sabitlenmelidir. Bu işlem için katı bir malzeme kullanın. Yemek Sensörü'nün silikon tutacağına desteklemek için pişirme kabının kenarını kullanın. Yemek Sensörü'nün ucu pişirme kabının tabanına dokunmamalıdır.

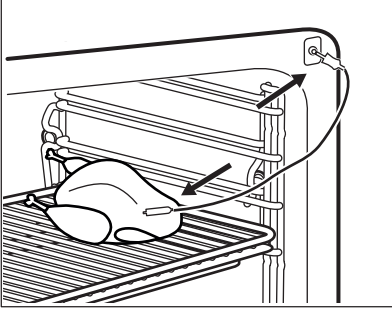
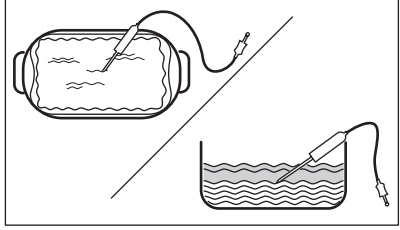
KULLANIM ŞEKLİ: AKSESUARLAR

	
Adım 4	Yemek Sensörü'ü fırının ön kısmında bulunan prize takın. Ekranda şunun geçerli sıcaklığı görüntülenir: Yemek Sensörü.
Adım 5	 İç sıcaklığı ayarlamak için buna basın.
Adım 6	<ul style="list-style-type: none">• • • : Tercih edilen seçeneği ayarlamak için buna basın.• Sesli uyarı - yiyecek iç sıcaklığı ulaştığında, sinyal sesi duyulur.• Sesli uyarı ve pişirmeyi sonlandırma - yiyecek iç sıcaklığı ulaştığında sesli uyarı duyulur ve fırın çalışmayı durdurur.
Adım 7	Seçeneği seçin ve ana ekrana gitmek için OK düğmesine art arda basın.
Adım 8	Şuna basın: START . Yiyecek ayarlanan ısıya ulaştığında, sinyal sesi duyulur. Durmayı veya yemeğin piştiğinden emin olmak için pişirmeye devam etmeyi seçebilirsiniz.
Adım 9	Yemek Sensörü fişini prizden çıkarın ve yemeği fırından çıkarın.  UYARI! Yemek Sensörü sıcak olduğu için yanıklara neden olma riski vardır. Fişini çıkartırken ve yemeğin içinden alırken dikkat edin.



Kısayolu deneyin!



9. EK FONKSİYONLAR



9.1 Nasıl kaydedilir: Favoriler

Isıtma fonksiyonu, pişirme süresi, sıcaklık veya temizleme fonksiyonu gibi favori ayarlarınızı kaydedebilirsiniz. Üç favori ayarınızı kaydedebilirsiniz.

Adım 1	Fırını çalıştırın.
Adım 2	İstediğiniz ayarı seçin.
Adım 3	Şuna basın:  Şunu seçin: Favoriler.
Adım 4	Şunu seçin: Geçerli ayarları kaydet.
Adım 5	Ayarı şu listeye eklemek için + işaretine basın: Favoriler. OK'ye basın.
<p>: Ayarı sıfırlamak için buna basın.</p> <p>: Ayarı iptal etmek için buna basın.</p>	



9.2 Fonksiyon kilidi

Bu fonksiyon, ısıtma fonksiyonunun kazayla değiştirilmesini engeller.

Adım 1	Fırını çalıştırın.
Adım 2	Bir ısıtma fonksiyonu ayarlayın.
Adım 3	  : Fonksiyonu açmak için bunlara aynı zamanda basın.
Fonksiyonu devre dışı bırakmak için 3. adımı tekrarlayın.	

9.3 Otomatik kapanma

Güvenlik önlemi olarak, bir ısıtma fonksiyonu çalışırken belirli bir süre boyunca herhangi bir ayar değiştirilmediğinde fırın kapanır.

 (°C)	 (sa.)
30 - 115	12.5
120 - 195	8.5
200 - 230	5.5

İPUÇLARI VE YARARLI BİLGİLER

Otomatik Kapanma şu fonksiyonlarla çalışmaz: Lamba, Yemek sensörü, Bitiş, Yavaş Pişirme.

9.4 Soğutma fanı

Fırın çalışırken, fırın yüzeyinin soğuk kalması için soğutma fanı otomatik olarak çalışır. Fırını kapatırsanız, soğutma fanı fırın soğuyana kadar çalışmaya devam edebilir.





10. İPUÇLARI VE YARARLI BİLGİLER





10.1 Pişirme önerileri

<p>Tablolarda verilen sıcaklıklar ve pişirme süreleri sadece bilgi amaçlıdır. Gerçek süreler, tariflere ve kullanılan malzemelerin kalitesine ve miktarına bağlıdır.</p> <p>Yeni fırınınız eski fırınına göre farklı şekilde pişiriyor ya da kızartıyor olabilir. Aşağıdaki tabloda belirli yemek türleri için önerilen sıcaklık ayarları, pişirme süresi ve raf konumu gösterilir.</p> <p>Belirli bir yemek tarifi için ilgili ayarları bulamadığınız takdirde, benzer tariflere bakınız.</p> <p>Daha fazla pişirme önerisi için web sitemizdeki pişirme tablolarına bakın. Pişirmeye dair İpuçlarını bulabilmek için, fırın boşluğunun ön çerçevesi üzerinde bulunan bilgi etiketindeki PNC numarasını kontrol edin.</p>

10.2 Sıcak Hava Nemli

En iyi sonucu almak için aşağıdaki tabloda listelenen önerileri takip edin.

		 (°C)		 (dak)
Tatlı top ekmekler, 16 parça	pişirme tepsisi veya damlalık tepsisi	180	2	25 - 35
İsviçre Rulosu	pişirme tepsisi veya damlalık tepsisi	180	2	15 - 25
Bütün Balık, 0,2 kg	pişirme tepsisi veya damlalık tepsisi	180	3	15 - 25
Bisküviler, 16 parça	pişirme tepsisi veya damlalık tepsisi	180	2	20 - 30
Makaron, 24 parça	pişirme tepsisi veya damlalık tepsisi	160	2	25 - 35
Muffin, 12 parça	pişirme tepsisi veya damlalık tepsisi	180	2	20 - 30

		 (°C)		 (dak)
Tuzlu hamur işi, 20 parça	pişirme tepsisi veya damlalık tepsisi	180	2	20 - 30
Kurabiye hamurlu bisküviler, 20 parça	pişirme tepsisi veya damlalık tepsisi	140	2	15 - 25
Minik tartlar, 8 parça	pişirme tepsisi veya damlalık tepsisi	180	2	15 - 25

10.3 Sıcak Hava Nemli - önerilen aksesuarlar







Koyu ve yansıtma yapmayan kalıp ve kaplar kullanın. Açık renk ve yansıtma yapan kaplara kıyasla ısıyı daha iyi emerler.

			
Pizza tavası	Pişirme kabı	Peynirli tartlar	Turta tabanı kalıbı
Koyu, yansıtmayan 28 cm çap	Koyu, yansıtmayan 26 cm çap	Seramik 8 cm çap, 5 cm yükseklik	Koyu, yansıtmayan 28 cm çap

10.4 Test enstitüleri için pişirme tabloları

Test enstitüleri için bilgiler

Aşağıdakiler uyarınca testler: EN 60350, IEC 60350.

 TEK BİR SEVİYEDE PİŞİRME. Kalıp kullanarak pişirme				
		 (°C)	 (dakika)	
Yağsız sünger kek	Sıcak Hava	140 - 150	35 - 50	2

İPUÇLARI VE YARARLI BİLGİLER



TEK BİR SEVİYEDE PİŞİRME. Kalıp kullanarak pişirme

		(°C)	(dakika)	
Yağsız sünger kek	Alt+üst ısıtma	160	35 - 50	2
Elmalı turta, 2 kalıp 20 cm çapında	Sıcak Hava	160	60 - 90	2
Elmalı turta, 2 kalıp 20 cm çapında	Alt+üst ısıtma	180	70 - 90	1



TEK BİR SEVİYEDE PİŞİRME. Bisküviler



Üçüncü raf konumunu kullanın.

		(°C)	(dakika)
Kısa ekmek / Poğaçalar	Sıcak Hava	140	25 - 40
Kısa ekmek / Poğaçalar, boş fırını önceden ısıtın	Alt+üst ısıtma	160	20 - 30
Küçük kekler, bir tepside 20 adet, boş fırını önceden ısıtın	Sıcak Hava	150	20 - 35
Küçük kekler, bir tepside 20 adet, boş fırını önceden ısıtın	Alt+üst ısıtma	170	20 - 30

İPUÇLARI VE YARARLI BİLGİLER



BİRDEN FAZLA SEVİYEDE PİŞİRME. Bisküviler

		(°C)	(dakika)	
Kısa ekmek / Poğaçalar	Sıcak Hava	140	25 - 45	1 / 4
Küçük kekler, bir tepside 20 adet, boş fırını önce- den ısıtın	Sıcak Hava	150	23 - 40	1 / 4
Yağsız sünger kek	Sıcak Hava	160	35 - 50	1 / 4



IZGARA



Boş fırını 5 dakika önceden ısıtın.



Maksimum sıcaklık ayarında ızgarada pişirin.







		(dakika)	
Tost	Izgara	1 - 3	5
Sığır biftek, sürenin yarısı dol- duğunda çevirin	Izgara	24 - 30	4

Test kuruluşlarına yönelik bilgiler

Fonksiyona yönelik testler: Tam buhar.

IEC 60705'e göre yapılan testler.



BAKIM VE TEMİZLİK

 Sıcaklığı 100°C'ye ayarlayın.					
	 Kap (Gastro- norm)	 (kg)		 (dk.)	
Brokoli, boş fırını önceden ısıtın	1 x 2/3 delikli	0,3	3	8-9	Pişirme tepsisini ilk raf konumuna koyun.
Brokoli, boş fırını önceden ısıtın	1 x 2/3 delikli	maks.	3	10 - 11	Pişirme tepsisini ilk raf konumuna koyun.
Bezelye, dondurulmuş	2 x 2/3 delikli	2 x 1,5	2 ve 4	En soğuk noktadaki sıcaklık 85°C'ye ulaşınca-ya kadar.	Pişirme tepsisini ilk raf konumuna koyun.

11. BAKIM VE TEMİZLİK

 UYARI! Güvenlik bölümlerine bakın.

11.1 Temizlik hakkında açıklamalar

 Temizlik Maddeleri	Fırının ön kısmını yumuşak bir bez ve deterjanlı ılık suyla temizleyin.
	Metal yüzeleri temizlemek için temizleme çözümü kullanın.
	Lekeler orta derece etkili bir deterjanla temizlenmelidir.
 Günlük Kullanım	Her kullanımdan sonra boşluğu temizleyin. Birikmiş yağlar ya da diğer artıklar yangına sebep olabilir.
	Yemeği fırında 20 dakikadan daha uzun bir süre bırakmayın. Her kullanımdan sonra iç kısmı bir bezle kurutun.

 <p>Aksesuarlar</p>	<p>Tüm aksesuarları her kullanımdan sonra temizleyin ve kurumalarını bekleyin. Ilık su ve yumuşak deterjanlı yumuşak bir bez kullanın. Aksesuarları bulaşık makinesinde yıkamayın.</p>
	<p>Yapışmaz aksesuarları aşındırıcı temizlik malzemesi ya da keskin uçlu nesnelere kullanarak temizlemeyin.</p>

11.2 Çıkarma: Raf destekleri

Fırını temizlemek için raf desteklerini çıkarın.

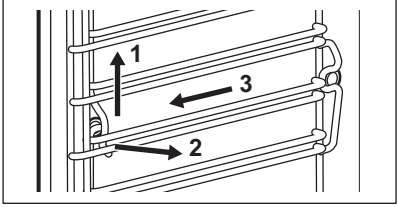
1. Adım	Fırını kapatın ve soğuyana kadar bekleyin.	
2. Adım	Raf desteğini dikkatli bir şekilde yukarı çekerek ön askıdan çıkarın.	
3. Adım	Raf desteğinin ön kısmını yan duvardan uzağa çekin.	
4. Adım	Destekleri arka askıdan çıkarın.	
Raf desteklerini ters sırayla takın.		

11.3 Kullanım şekli: Buharla temizleme

Başlamadan önce:		
Fırını kapatın ve soğuyana kadar bekleyin.	Tüm aksesuarları ve çıkarılabilir raf desteklerini çıkarın.	Fırın boşluğunun alt kısmını ve kapak camının iç kısmını deterjanlı ılık su ve hafif bir deterjanla temizleyin.

Adım 1	Su haznesini sinyal sesi duyulana ya da ekranda mesaj gösterilene dek maksimum seviyeye kadar suyla doldurun.	
Adım 2	Şunu seçin: Menü / Katalitik temizleme.	
Fonksiyon	Açıklama	Süre
Buharla Temizleme	Kapsamlı olmayan temizlik	30 dk.
Buharla Yoğun Temizleme	Normal temizlik Boşluğa deterjan püskürtün.	75 dk.

BAKIM VE TEMİZLİK

Adım 3	Şuna basın: START . Ekrandaki talimata uyun. Temizleme işlemi bittiğinde, sinyal sesi duyulur.
Adım 4	Sinyali kapatmak için herhangi bir simgeye basın.
❗ Bu fonksiyon çalışırken ışık söner.	

Temizleme işlemi sona erdiğinde:

Fırını kapatın.	Fırın soğuduğunda fırın boşluğunu yumuşak bir bezle kurulayın.	Fırının kapağını açık bırakın ve fırın boşluğu kuruyana kadar bekleyin.
-----------------	--	---

11.4 Temizlik Uyarısı

Uyarı görüldüğünde temizlik gereklidir.
Şu fonksiyonu kullanın: Buharla Yoğun Temizleme.

11.5 Kullanım şekli: Kireç Çözme

Başlamadan önce:		
Fırını kapatın ve soğuyana kadar bekleyin.	Tüm aksesuarları çıkarın.	Su haznesinin boş olduğundan emin olun.

Birinci bölümün süresi: Yaklaşık 100 dk.

Adım 1	Derin pişirme kabını birinci raf konumuna yerleştirin.
Adım 2	Su çekmecesine 250 ml kireç çözücü ekleyin.
Adım 3	Su haznesinin kalan kısmını sinyal gelene ya da ekranda mesaj gösterilene kadar suyla maksimum seviyeye kadar doldurun.
Adım 4	Şunu seçin: Menü / Katalitik temizleme.
Adım 5	Fonksiyonu açın ve ekrandaki talimata uyun. Kireç çözme işleminin ilk bölümü başlar.

Adım 6	İlk aşama tamamlandığında, derin pişirme kabını boşaltın ve yeniden ilk raf konumuna yerleştirin.
İkinci bölümün süresi: Yaklaşık 35 dk.	
Adım 7	Su haznesinin kalan kısmını sinyal gelene ya da ekranda mesaj gösterilene kadar suyla maksimum seviyeye kadar doldurun.
Adım 8	Fonksiyon sona erdiğinde derin pişirme kabını çıkarın.
❗ Bu fonksiyon çalışırken ışık söner.	

Kireç çözme işlemi sona erdiğinde:

Fırını kapatın.	Fırın soğuduğunda fırın boşluğunu yumuşak bir bezle kurulaştırın.	Fırının kapağını açık bırakın ve boşluk kuruyana kadar bekleyin.
❗ Kireç çözme işleminden sonra fırında biraz kireç kalırsa ekranda prosedürü tekrarlamamız istenir.		

11.6 Kireç çözme uyarısı

Sizden fırındaki kireci çözmenizi isteyen iki uyarı vardır. Kireç çözme uyarısını devre dışı bırakamazsınız.

Tip	Açıklama
Yumuşak uyarı	Fırında kireç çözme işlemi yapmanızı önerir.
Sert uyarı	Fırındaki kireci çözmenizi zorunlu tutar. Sert uyarı açıkken fırının kirecini çözmezseniz buharlı fonksiyonlar devre dışı bırakılır.

11.7 Kullanım şekli: Durulama

Başlamadan önce:

Fırını kapatın ve soğuyana kadar bekleyin.	Tüm aksesuarları çıkarın.
--	---------------------------

Adım 2	Derin pişirme kabını ilk raf konumuna yerleştirin.
---------------	--

BAKIM VE TEMİZLİK

Adım 2	Su haznesini sinyal gelene ya da ekranda mesaj gösterilene dek maksimum seviyeye kadar suyla doldurun.
Adım 3	Şunu seçin: Menü / Katalitik temizleme / Durulama. Süre: Yaklaşık 30 dk.
Adım 4	Fonksiyonu kapatın ve ekrandaki talimatlara uyun.
Adım 5	Fonksiyon sona erdiğinde, derin pişirme kabını çıkarın.
i Bu fonksiyon çalışırken ışık söner.	

11.8 Kurutma uyarısı

Buharlı ısıtma fonksiyonuyla pişirmeden sonra ekran fırının kurutulmasını ister. Fırını kurutmak için EVET seçeneğine basın.

11.9 Kullanım şekli: Kurutma

Fırın boşluğunu kurutmak için pişirmöden sonra buharlı bir ısıtma fonksiyonuyla veya buharlı temizlemeyle kullanın.

Adım 1	Fırının soğuduğundan emin olun.
Adım 2	Tüm aksesuarları çıkarın.
Adım 3	Şu menüyü seçin: Katalitik temizleme / Kurutma.
Adım 4	Ekrandaki talimatlara uyun.

11.10 Kullanım şekli: Su tankı boşaltılıyor

Su çekmecesindeki kalan suyu gidermek için pişirmeden sonra buharlı ısıtma fonksiyonuyla kullanın.

Başlamadan önce:	
Fırını kapatın ve soğuyana kadar bekleyin.	Tüm aksesuarları çıkarın.

Adım 1	Derin pişirme kabını birinci raf konumuna yerleştirin.
Adım 2	Şunu seçin: Menü / Katalitik temizleme / Su tankı boşaltılıyor. Süre: 6 dk.
Adım 3	Fonksiyonu açın ve ekrandaki talimata uyun.

Adım 4	Fonksiyon sona erdiğinde derin pişirme kabını çıkarın.
<p>i Bu fonksiyon çalışırken ışık söner.</p>	

11.11 Çıkarma ve takma: Kapak

Temizlemek için kapak ve iç cam panelleri çıkarabilirsiniz. Cam panellerin sayısı farklı modele göre farklılık gösterir.

<p>!</p>	<p>UYARI! Kapak ağırdır.</p>
-----------------	---

<p>!</p>	<p>DİKKAT! Camı, özellikle ön panelin kenarlarından dikkatlice tutmaya dikkat edin. Cam kırılabilir.</p>
-----------------	---

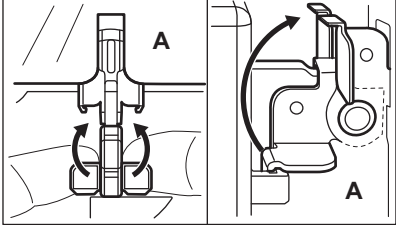
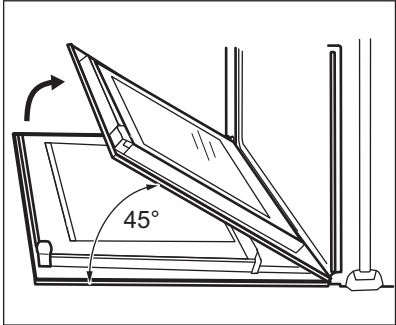
Adım 1	Kapağı tamamen açın.	
Adım 2	İki kapak menteşesinin üstündeki bağlantı kollarını (A) kaldırın ve bastırın.	
Adım 3	Fırın kapağını ilk açılma pozisyonuna getirin (yaklaşık açı: 45°) Kapağı iki tarafından ellerinizle tutun ve fırından uzağa, yukarı doğru bir açıyla çekin. Kapağı dış tarafı yumuşak bir bez ve düz bir yüzey üzerine gelecek şekilde koyun.	

BAKIM VE TEMİZLİK

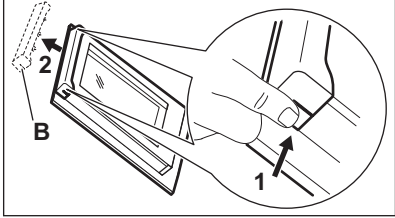
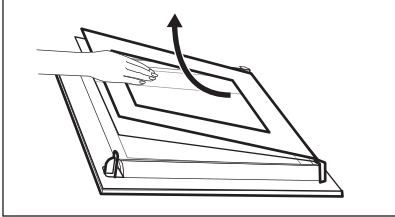
Adım 4	Kapak kenarını (B) kapağın üst kenarından iki taraftan tutun ve klipsli contayı serbest bırakmak için içeri doğru itin.	
Adım 5	Kapak kenarlığını öne doğru çekerek çıkarın.	
Adım 6	Kapak cam panellerini üst kısımlarından birer birer tutun ve yukarıya doğru çekerek yan kılavuzlardan çıkarın.	
Adım 7	Cam paneli sabunlu suyla temizleyin. Cam paneli dikkatlice kurulayın. Cam panelleri bulaşık makinesinde yıkamayın.	
Adım 8	Temizlik sonrası, yukarıdaki adımları tersine sırayla izleyin.	
Adım 9	Önce küçük sonra büyük paneli, ardından kapağı takın. Camların doğru konumda takıldığından emin olun, aksi takdirde kapak yüzeyi aşırı ısınabilir.	

11.12 Değişirme şekli: Lamba



UYARI!

Elektrik çarpması riski.
Lamba sıcak olabilir.

Lambayı değiştirmeden önce:

1. Adım	2. Adım	3. Adım
Fırını kapatın. Fırın soğuyana kadar bekleyin.	Fırının fişini prizden çekin.	Fırın boşluğunun tabanına bir bez yerleştirin.

Üst lamba

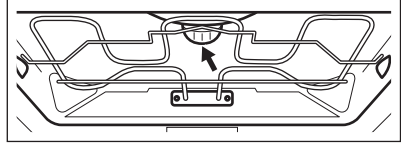
1. Adım	Çıkarmak için cam kapağı döndürün.	
2. Adım	Metal halkayı çıkarın ve cam kapağı temizleyin.	
3. Adım	Lambayı, 300 °C'lik ısıya dayanıklı, uygun bir lamba ile değiştirin.	
4. Adım	Metal halkayı cam kapağın üzerine takın ve kurun.	



Yan lamba

1. Adım	Lambaya erişmek için sol raf desteğini çıkarın.
2. Adım	Kapağı çıkarmak için Torx 20 tornavida kullanın.
3. Adım	Metal çerçeve ve contayı çıkarıp temizleyin.
4. Adım	Lambayı, 300 °C'lik ısıya dayanıklı, uygun bir lamba ile değiştirin.
5. Adım	Metal çerçeveyi ve contayı yerine takın. Vidaları sıkın.
6. Adım	Sol raf desteğini takın.



12. SORUN GIDERME



	UYARI! Güvenlik bölümlerine bakın.
--	--

12.1 Bu durumlarda ne yapmalı...



	Fırın çalışmıyor veya ısınmıyor		
	Olası sebep		Çözüm
Fırın, elektrik kaynağına bağlanmamıştır ya da elektrik bağlantısı doğru şekilde yapılmamıştır.		Fırının elektrik kaynağına doğru bir şekilde bağlı olup olmadığını kontrol edin.	



SORUN GIDERME

 Fırın çalışmıyor veya ısınmıyor	
 Olası sebep	 Çözüm
Saat ayarlanmamıştır.	Saati ayarlayın, ayrıntılar için bkz. "Saat Fonksiyonları" bölümü, Ayarlama: Saat fonksiyonları.
Kapı doğru şekilde kapatılmamıştır.	Kapıyı tamamen kapatın.
Sigorta atmıştır.	Soruna sigortanın neden olup olmadığını kontrol edin. Sorun devam ederse yetkili bir elektrik teknisyenine başvurun.
Fırının Çocuk Kilidi açıktır.	Bkz. "Menü" bölümü, Alt menü: Opsiyonlar.

 Bileşenler	
 Açıklama	 Çözüm
Lamba yanmıştır.	Lambayı değiştirin, ayrıntılar için bkz. "Bakım ve Temizlik" bölümü, Değiştirme: Lamba.

Elektrik kesintisi temizleme işlemini her zaman kesintiye uğratır. Elektrik kesintisinden dolayı ara verdiyseniz temizleme işlemini yeniden yapın.



 Wi-Fi sinyali ile ilgili problemler	
 Olası sebep	 Çözüm
Kablosuz ağ sinyali ile ilgili sorun.	Kablosuz ağınıza ve yönlendiricinizi kontrol edin. Yönlendiriciyi yeniden başlatın.
Yeni yönlendirici kurulmuş veya yönlendirici yapılandırması değişmiştir.	Fırını ve mobil cihazı tekrar yapılandırmak için, bkz. "İlk kullanımdan önce" bölümü, Kablosuz bağlantı.

 Wi-Fi sinyali ile ilgili problemler	
 Olası sebep	 Çözüm
Kablosuz ağ sinyali zayıf.	Yönlendiriciyi mümkün olduğunca fırına yaklaştırın.
Fırının yanına bir mikrodalga cihazı konması kablosuz sinyali olumsuz etkiliyor.	Mikrodalga cihazını kapatın.

12.2 Kullanım şekli: Hata kodları

Yazılım hatası meydana geldiğinde, ekranda hata mesajı gösterilir.

Bu bölümde, tek başınıza üstesinden gelebileceğiniz problemlerin listesini bulacaksınız.

 Kod ve açıklama	 Çözüm
F111: Yemek sensörü fişi prize doğru şekilde takılmamıştır.	Tamamen Yemek sensörü prizine içine takın.
F240, F439: Ekrandaki dokunma alanları düzgün çalışmıyor.	Ekranın yüzeyini temizleyin. Dokunma alanlarında kir olmadığından emin olun.
F601: Wi-Fi sinyaliyle ilgili bir sorun var.	Ağ bağlantınızı kontrol edin. Bkz. "İlk kullanımdan önce" bölümü, Kablosuz bağlantı.
F604: Wi-Fi ilk bağlantısı kesildi.	Fırını kapatıp açın ve tekrar deneyin. Bkz. "İlk kullanımdan önce" bölümü, Kablosuz bağlantı.
F908: Fırın sistemi kontrol paneline bağlanamıyor.	Fırını kapatıp açın.

Bu hata mesajlarından biri ekranda görünmeye devam ederse arızalı bir alt sistem devre dışı bırakılmış olabilir. Böyle bir durumda satıcınıza veya bir Yetkili Servise başvurun. Bu hatalardan biri meydana gelirse fırın fonksiyonlarının geri kalanı normal şekilde çalışmaya devam edecek.

 Kod ve açıklama	 Çözüm
F602, F603 Wi-Fi kullanılmıyor.	Fırını kapatıp açın.

ENERJİ VERİMLİLİĞİ

12.3 Servis verileri

Sorunu gideremediğiniz takdirde, satıcınıza veya bir Yetkili Servise başvurun. Servisler için gerekli bilgiler bilgi etiketinde bulunmaktadır. Bilgi etiketi fırın boşluğunun ön tarafındadır. Fırın boşluğundaki bilgi etiketini çıkarmayın.

Bu verileri aşağıya yazmanızı öneriyoruz:	
Model (MOD.)
Ürün numarası (PNC)
Seri numarası (S.N.)

13. ENERJİ VERİMLİLİĞİ

13.1 Ürün Bilgisi ve Ürün Bilgi Formu*

Tedarikçi adı	Electrolux
Model kimliği	COB8S39WZ 944032032 EOB8S39WX 944032009 EOB8S39WZ 944032027 KOBBS39WX 944032007
Enerji Verimlilik Endeksi	61.9
Enerji verimlilik sınıfı	A++
Standart yüklü, geleneksel modda enerji tüketimi	1.09 kWh/çevrim
Standart yüklü, fanlı pişirme modlu enerji tüketimi	0.52 kWh/çevrim
Boşluk sayısı	1
Isı kaynağı	Elektrik
Ses Seviyesi	70 l
Fırın türü	Ankastre Fırın

Kütle	COB8S39WZ	37.0 kg
	EOB8S39WX	36.5 kg
	EOB8S39WZ	37.0 kg
	KOBBS39WX	37.0 kg

* AB Yönetmelikleri 65/2014 ve 66/2014'e göre Avrupa Birliği için.
STB 2478-2017, Ek G; STB 2477-2017, Ek A ve B'ye göre Belarus Cumhuriyeti için.
568/32020'ye göre Ukrayna için.

Enerji verimliliği sınırı Rusya için geçerli değildir.

EN 60350-1 - Elektrikli ev tipi pişirme cihazları - Bölüm 1: Ürün gamları, fırınlar, buharlı fırınlar ve ızgaralar - Performans ölçüm yöntemleri.

13.2 Enerji tasarruflu



Fırının günlük yemek pişirme işlemleri sırasında enerji tasarrufu yapmanıza yardımcı olacak özellikleri bulunmaktadır.

Fırın çalışırken fırın kapağının kapalı olduğundan emin olun. Pişirme esnasında fırın kapağını sık sık açmaktan kaçının. Kapak contasını temiz tutun ve yerine iyice sabitlendiğinden emin olun.

Enerji tasarrufu için metal kaplar kullanın.

Mümkünse, pişirme öncesinde fırını ısıtmayın.

Tek seferde birkaç yemek hazırladığınızda, pişirme işlemleri arasındaki süreyi olabildiğince kıs tutun.

Fan ile pişirme

Mümkünse, enerji tasarrufu için fanlı pişirme fonksiyonlarını kullanın.

Atıl ısı

Süre ve Bitiş Zamanı seçenekli bir program etkinleştirildiğinde ve pişirme süresi 30 dakikadan uzun olduğunda, bazı fırın fonksiyonlarında ısıtıcı elemanlar otomatik olarak daha erken devre dışı kalır.

Fan ve lamba çalışmaya devam eder. Fırını kapadığınızda, ekran atıl (kalan) ısıyı gösterir.

Yemeği sıcak tutmak için bu ısıyı kullanabilirsiniz.

Pişirme süresi 30 dakikadan fazla olduğunda pişirme süresinin dolmasından 3 -10 dakika önce fırın sıcaklığını minimuma indirin. Fırında kalan ısı pişirmeye devam edecektir.

Diğer yiyecekleri ısıtmak için atıl (kalan) ısıyı kullanın.

Yiyeceği sıcak tutun

Atıl (kalan) ısıyı kullanmak ve yemeği sıcak tutmak için mümkün olan en düşük sıcaklığı seçin.

Ekranda atıl (kalan) ısı göstergesi veya sıcaklık görünür.

Lamba kapalıyken pişirme

Pişirme esnasında lambayı kapatın. Yalnızca ihtiyacınız olduğunda açın.

Sıcak Hava Nemli

Bu fonksiyon pişirme sırasında enerji tasarrufu sağlamak için tasarlanmıştır.

Bu fonksiyonu kullandığınızda, lamba 30 saniyenin ardından otomatik olarak kapanır. Lambayı tekrar etkinleştirebilirsiniz, ancak bu eylem beklenen enerji tasarrufunu düşürecektir.

14. MENÜ YAPISI

14.1 Menü

Menü'yi açmak için  ögesine basın.

Menü ögesi	Uygulama	
Yardımlı Pişirme	Otomatik programları listeler.	
Katalitik temizleme	Temizleme programlarını listeler.	
Favoriler	Favori ayarları listeler.	
Opsiyonlar	Fırın yapılandırmasını ayarlamak için.	
Ayarlar	Bağlantılar	Ağ yapılandırmasını ayarlamak için.
	Kurulum	Fırın yapılandırmasını ayarlamak için.
	Servis	Yazılım sürümünü ve yapılandırmasını gösterir.

14.2 Şunun alt menüsü: Katalitik temizleme

Alt menü	Uygulama
Kurutma	Buhar fonksiyonlarının kullanılmasının ardından fırın boşluğunu kurutmak için prosedür.
Su tankı boşaltıyor	Buhar fonksiyonlarının kullanımının ardından su haznesinden artık suyu alma prosedürü.
Buharla temizleme	Hafif temizleme.
Buharla Yoğun Temizleme	Yoğun temizleme.
Kireç Çözme	Buhar üretim devresinin kireç kalıntılarını temizlenmesi.
Durulama	Buhar fonksiyonlarını sık sık kullandıktan sonra buhar üretim devresini durulama ve temizleme prosedürü.

14.3 Opsiyonlar için alt menü.

Alt menü	Uygulama
Lamba	Lambayı açmak ve kapatmak için.
Çocuk Kilidi	Fırının kazara çalışmasını önler. Seçenek etkinken, fırın açıldığında ekranda "Çocuk Kilidi" yazısı görünür. Fırını kullanabilmek için kod harflerini alfabetik sıraya göre seçin. Çocuk Kilidi açıkken zamanlayıcı, uzaktan kontrol ve lambaya erişim mümkündür.
Temizlik Uyarısı	Uyarıyı açar ve kapatır.
Zaman göstergesi	Saati açar ve kapatır.
Dijital saat stili	Görüntülenen zaman göstergesinin formatını değiştirir.

14.4 Şunun alt menüsü: Bağlantılar

Alt menü	Açıklama
Wi-Fi	Şunu etkinleştirmek ve devre dışı bırakmak için: Wi-Fi.
Uzaktan kontrol	Uzaktan kontrolü etkinleştirmek ve devre dışı bırakmak için. Seçenek sadece şu açıldıktan sonra görünür: Wi-Fi.
Otomatik uzaktan çalıştırma	Şuna bastıktan sonra uzaktan çalışmayı otomatik olarak başlatmak için: BAŞLAT. Seçenek sadece şu açıldıktan sonra görünür: Wi-Fi.
Ağ	Ağ durumunu ve şunun sinyal gücünü kontrol etmek için: Wi-Fi.
Ağı unut	Mevcut ağın fırına otomatik bağlanmasını devre dışı bırakmak için.

14.5 Kurulum için alt menü.

Alt menü	Açıklama
Dil	Fırın dilini ayarlar.

BU KADAR KOLAY!

Alt menü	Açıklama
Ekran Parlaklığı	Ekran parlaklığını ayarlar.
Tuş sesleri	Dokunmatik alanların sesini açar ve kapatır. Şunun sesi kapatılmaz: ①.
Sinyal sesi seviyesi	Tuş sesleri ve sinyallerin ses seviyesini ayarlar.
Su sertliği	Su sertliğini ayarlar.
Günün saati	Geçerli saati ve tarihi ayarlar.

14.6 Şuna ait alt menü: Servis

Alt menü	Açıklama
Demo modu	Etkinleştirme / devre dışı bırakma kodu: 2468
Yazılım sürümünü göster	Yazılım sürümü hakkında bilgi.
Tüm ayarları sıfırla	Fabrika ayarlarına sıfırlar.

15. BU KADAR KOLAY!

İlk kullanımdan önce, şu ayarı yapmanız gerekir:

Dil	Ekran Parlaklığı	Tuş sesleri	Sinyal sesi seviyesi	Su sertliği	Günün saati
-----	------------------	-------------	----------------------	-------------	-------------



Kontrol paneli ve ekran üzerindeki temel simgeler hakkında bilgi edinin:

① AÇIK / KAPALI	☰ Menü	☆ Favoriler	📶 Wi-Fi	🕒 Zamanlayıcı	🔑 Yemek sensörü	START / STOP
--------------------	-----------	----------------	------------	------------------	--------------------	--------------

Fırını kullanmaya başlayın				
Hızlı başlatma	Fırını çalıştırın ve varsayılan fonksiyon sıcaklığı ve süresi ile pişirme işlemine başlayın.	Adım 1	Adım 2	Adım 3
		Aşağıdaki tuşu basılı tutun: ①.	 ... : İstedığınız fonksiyonu seçin.	Şuna basın: START .
Hızlı Kapatma	Fırını herhangi bir ekran veya mesaj görüntülediğinde kapatın.	①: Fırın kapanana kadar basılı tutun.		

Pişirme işlemi başlatın				
Adım 1	Adım 2	Adım 3	Adım 4	Adım 5
① : Fırını açmak için buna basın.	 ... : Isıtma fonksiyonunu seçin.	°C - sıcaklığı ayarlayın.	OK : Onaylamak için buna basın.	START : Pişirme işlemi başlatmak için buna basın.

Buharlı pişirme - Steamify			
Sıcaklığı ayarlayın. Buharlı ısıtma fonksiyonunun türü ayarlanan sıcaklığa göre değişir.			
Sadece buharla pişirme	Düşük ısı ve yüksek buharla pişirme	Orta ısı ve buharla pişirme	Yüksek ısı ve düşük buharla pişirme
50-100°C	105-130°C	135-150°C	155 - 230°C

Hızlı pişirme hakkında bilgi edinin				
Varsayılan ayarlarla hızlı bir şekilde yemek pişirmek için otomatik programları kullanın:				
Yardımlı Pişirme	Adım 1	Adım 2	Adım 3	Adım 4
	Şuna basın: ①.	Şuna basın: 	Şuna basın:  Yardımlı Pişirme.	Yemeği seçin.

BU KADAR KOLAY!

Pişirme süresini ayarlamak için hızlı fonksiyonları kullanın

%10 Son Dokunuş

Pişirme süresinin %10'u kaldığında, ekstra süreye eklemek için %10 Son Dokunuş seçeneğini kullanın.

Pişirme süresini uzatmak için **+1 dk.** seçeneğine basın.

Fırını, Buharla temizleme fonksiyonu ile temizleyin

Adım 1

Şuna basın:



Adım 2

Şuna basın:



Adım 3

Modu seçin:

Buharla temizleme

Kapsamlı olmayan temizlik için.

Buharla Yoğun Temizleme

Kapsamlı temizlik için.

Kireç Çözme

Buhar üretim devresini kireç kalıntılarından temizlemek için kullanılır.

Durulama

Buhar fonksiyonlarının sıklıkla kullanılmasının ardından buhar üretim devresini durulamak ve temizlemek için kullanılır.

16. KISAYOLU DENEYİN!

Burada tüm faydalı kısayolları bulabilirsiniz. Bununla birlikte bu kısayolları kullanım kılavuzunda belirli bölümlerde de bulabilirsiniz.

Kablosuz bağlantı



Ayarlama: Isıtma fonksiyonları



Ayarlama: Steamify: Buharlı ısıtma fonksiyonuyla pişirme



Ayarlama: Yardımlı pişirme



Ayarlama: Pişirme süresi



Erteleme: Pişirmenin başlangıcı ve bitişi





İptal etme: Zamanlayıcıyı Ayarlayın



Kullanım şekli: Yemek Sensörü



17. ÇEVREYLE İLGİLİ BİLGİLER

Şu sembole sahip malzemeler geri dönüştürülebilir . Ambalajı geri dönüşüm için uygun konteynerlere koyun. Elektrikli ve elektronik cihaz atıklarının geri dönüşümüne ve çevre ve insan sağlığının korunmasına yardımcı olun. Ev atığı sembolü  bulunan cihazları atmayın. Ürünü yerel geri dönüşüm tesislerinize gönderin ya da belediye ile irtibata geçin.

www.electrolux.com/shop



8673625 19-A-042021

