



CS Bubnová sušička
SK Sušička

Návod k použití 2
Návod na používanie 26

OBSAH

1. BEZPEČNOSTNÍ INFORMACE.....	3
2. BEZPEČNOSTNÍ POKYNY	5
3. POPIS SPOTŘEBIČE.....	7
4. OVLÁDACÍ PANEL.....	7
5. TABULKA PROGRAMŮ.....	8
6. FUNKCE.....	10
7. NASTAVENÍ.....	11
8. PŘED PRVNÍM POUŽITÍM.....	12
9. DENNÍ POUŽÍVÁNÍ.....	13
10. TIPY A RADY.....	15
11. ČIŠTĚNÍ A ÚDRŽBA.....	15
12. ODSTRAŇOVÁNÍ ZÁVAD.....	18
13. TECHNICKÉ ÚDAJE.....	20
14. STRUČNÝ PŘEHLED	22
15. LIST S ÚDAJI O VÝROBKU VE SHODĚ S NAŘÍZENÍM EU Č. 1369/2017...24	

MYSLÍME NA VÁS

Děkujeme vám, že jste si zakoupili spotřebič značky Electrolux. Produkt, který jste si zvolili, čerpá z desetiletí profesionálních zkušeností a inovací. Při navrhování tohoto důmyslného a stylového spotřebiče jsme mysleli na vaše potřeby. Můžete se proto vždy, když jej používáte, spolehnout, že pokaždé dosáhnete skvělých výsledků.

Vítá vás Electrolux.

Navštivte naše webové stránky:



Rady k používání, brožury, poradce při potížích a informace o servisu a opravách získáte na:

www.electrolux.com/support



Zaregistrujte svůj spotřebič a získejte lepší servis:

www.registerelectrolux.com



Nákup příslušenství, spotřebního materiálu a originálních náhradních dílů pro váš spotřebič:

www.electrolux.com/shop

PÉČE O ZÁKAZNÍKY A SERVIS

Doporučujeme používat originální náhradní díly.

V případě kontaktování našeho autorizovaného servisního střediska mějte u sebe následující údaje: Model, výrobní číslo, sériové číslo.

Tyto informace naleznete na typovém štítku.

 Varování / Důležité bezpečnostní informace

 Všeobecné informace a rady

 Informace o ochraně životního prostředí

Změny vyhrazeny.

1. ⚠ BEZPEČNOSTNÍ INFORMACE

Tento návod si pečlivě přečtete ještě před instalací spotřebiče a jeho prvním použitím. Výrobce nenese odpovědnost za žádný úraz ani škodu v důsledku nesprávné instalace nebo použití. Návod k použití vždy uchovávejte na bezpečném a přístupném místě pro jeho budoucí použití.

1.1 Bezpečnost dětí a postižených osob



VAROVÁNÍ!

Hrozí nebezpečí udušení, úrazu nebo jiných trvalých následků.

- Tento spotřebič smí používat děti starší osmi let nebo osoby se sníženými fyzickými, smyslovými nebo duševními schopnostmi nebo osoby bez patřičných zkušeností a znalostí, pouze pokud tak činí pod dozorem nebo obdrželi instrukce týkající se bezpečného provozu spotřebiče, a pokud rozumí rizikům spojeným s provozem spotřebiče.
- Děti ve věku od tří do osmi let a osoby s rozsáhlým a komplexním postižením bez stálého dozoru držte z dosahu spotřebiče.
- Děti mladší tří let bez stálého dozoru držte z dosahu spotřebiče.
- Nenechte děti hrát si se spotřebičem.
- Všechny obaly uschovejte mimo dosah dětí a řádně je zlikvidujte.
- Prací prostředky uschovejte mimo dosah dětí.
- Jsou-li dvířka spotřebiče otevřená, nedovolte dětem a domácím zvířatům, aby se k němu přibližovaly.
- Je-li spotřebič vybaven dětskou bezpečnostní pojistkou, doporučuje se ji aktivovat.
- Čištění a uživatelskou údržbu spotřebiče by neměly provádět děti bez dozoru.

1.2 Všeobecné bezpečnostní informace

- Neměňte technické parametry spotřebiče.

- Je-li bubnová sušička umístěná na pračce, použijte speciální spojovací soupravu. Spojovací soupravu, dostupnou u vašeho autorizovaného prodejce, lze použít pouze u spotřebiče uvedeného v pokynech dodaných spolu s příslušenstvím. Před instalací si je pečlivě přečtěte (viz instalační leták).
- Tento spotřebič lze nainstalovat jako volně stojící nebo jej lze umístit pod kuchyňskou desku se správným volným prostorem (viz instalační leták).
- Spotřebič neinstalujte za zamykatelné dveře, posuvné dveře a dveře se závěsem na opačné straně, kde by dvířka spotřebiče nešla zcela otevřít.
- Větrací otvor umístěný vespod spotřebiče nesmí být zakrytý kobercem, rohoží ani jinou podlahovou krytinou.
- **VAROVÁNÍ:** Spotřebič nesmí být napájen přes externí spínací zařízení, jako je časovač, nebo připojován k okruhu, který je pravidelně zapínán a vypínán jiným nástrojem.
- Sít'ovou zástrčku zapojte do sít'ové zásuvky až na konci instalace spotřebiče. Po instalaci musí sít'ová zástrčka zůstat nadále dostupná.
- Je-li napájecí kabel poškozený, smí ho vyměnit pouze výrobce, autorizované servisní středisko nebo osoby s podobnou příslušnou kvalifikací. Jinak by mohlo dojít k úrazu elektrickým proudem.
- Nepřekračujte maximální náplň 8 kg (viz část „Tabulka programů“).
- Nepoužívejte spotřebič, pokud je prádlo zašpiněno průmyslovými chemikáliemi.
- Setřete vlákna nebo zbytky obalu, které se nahromadily kolem spotřebiče.
- Nepoužívejte spotřebič bez filtru. Před nebo po každém použití vyčistěte filtr na vlákna.
- V bubnové sušičce nesaďte nevyprané prádlo.
- Prádlo znečištěné látkami, jako jsou kuchyňský olej, aceton, alkohol, benzín, petrolej, odstraňovače skvrn, terpentýn, vosky či odstraňovače vosku, je nutné

nejprve vyprat v horké vodě s velkým množstvím pracího prostředku, a teprve pak sušit v bubnové sušičce.

- V bubnové sušičce se nesmějí sušit předměty z pěnové pryže (latexové pěny), koupací čepice, nepromokavé tkaniny, předměty a oděvy s gumovou vložkou a polštáře s vycpávkami z pěnové pryže.
- Avivážní přípravky nebo podobné prostředky je nutné používat výhradně podle pokynů jejich výrobce.
- Z oděvů vyjměte všechny předměty, které by mohly způsobit vznícení, např. zapalovače nebo zápalky.
- **VAROVÁNÍ:** Pokud zastavíte bubnovou sušičku před koncem sušicího programu, musíte všechno prádlo rychle vyjmout a rozprostřít tak, aby se teplo mohlo rozptýlit.
- Před prováděním jakékoli údržby spotřebič vždy vypněte a vytáhněte síťovou zástrčku z elektrické zásuvky.

2. BEZPEČNOSTNÍ POKYNY

2.1 Instalace

- Odstraňte veškerý obalový materiál.
- Poškozený spotřebič neinstalujte ani nepoužívejte.
- Řiďte se pokyny k instalaci dodanými spolu s tímto spotřebičem.
- Při přemísťování spotřebiče buďte vždy opatrní, protože je těžký. Vždy používejte ochranné rukavice a uzavřenou obuv.
- Neinstalujte nebo nepoužívejte spotřebič tam, kde může teplota klesnout pod 5 °C nebo stoupnout nad 35 °C.
- Podlaha, na níž má být spotřebič umístěn, musí být plochá, stabilní, žáruvzdorná a čistá.
- Zkontrolujte, zda mezi spotřebičem a podlahou může proudit vzduch.
- Při stěhování spotřebič vždy udržujte ve svislé poloze.
- Zadní stěna spotřebiče musí být umístěna směrem ke zdi.
- Když spotřebič umístíte na konečné místo, pomocí vodováhy zkontrolujte,

zda je správně vyrovnán. Jestliže ne, seřídte nožičky podle potřeby.

2.2 Připojení k elektrické síti



VAROVÁNÍ!

Hrozí nebezpečí požáru nebo úrazu elektrickým proudem.

- Spotřebič musí být uzemněn.
- Zkontrolujte, zda údaje na typovém štítku souhlasí s parametry elektrické sítě.
- Vždy používejte správně instalovanou síťovou zásuvku s ochranou proti úrazu elektrickým proudem.
- Nepoužívejte rozbočovací zástrčky ani prodlužovací kabely.
- Neodpojujte spotřebič ze zásuvky tahem za kabel. Vždy tahejte za zástrčku.
- Nedotýkejte se napájecího kabelu či síťové zástrčky mokřými rukama.

2.3 Použití spotřebiče



VAROVÁNÍ!

Hrozí nebezpečí poranění, zásahu elektrickým proudem, požáru nebo poškození spotřebiče.

- Tento spotřebič je určen pouze k domácímu (vnitřnímu) použití.
- Nesušte poškozené kusy oblečení (natržené, roztržené), které obsahují vycpávky nebo výplně.
- Pokud jste vyprali prádlo s pomocí odstraňovače skvrn, před spuštěním sušicího cyklu proveďte dodatečný cyklus máchání.
- Sušte pouze tkaniny vhodné pro sušení ve spotřebiči. Dodržujte pokyny pro praní na etiketách oděvů.
- Kondenzovanou či destilovanou vodu nepijte ani ji nepoužívejte k vaření pokrmů. Může lidem či zvířatům způsobit zdravotní potíže.
- Na otevřená dvířka spotřebiče si nesedejte ani nestoupejte.
- Promočené oděvy ve spotřebiči nesušte.

2.4 Čištění a údržba



VAROVÁNÍ!

Hrozí nebezpečí poranění nebo poškození spotřebiče.

- K čištění spotřebiče nepoužívejte proud vody nebo páru.
- Vyčistěte spotřebič vlhkým měkkým hadrem. Používejte pouze neutrální mycí prostředky. Nepoužívejte

prostředky s drsnými částicemi, drátěnky, rozpouštědla nebo kovové předměty.

2.5 Servis

- Je-li nutná oprava spotřebiče, obraťte se na autorizované servisní středisko.
- Používejte pouze originální náhradní díly.
- Pokud jde o žárovku (žárovky) v tomto spotřebiči a samostatně prodávané náhradní žárovky: Tyto žárovky jsou navrženy tak, aby odolaly extrémním fyzickým podmínkám v domácích spotřebičích, ať už jde o teplotu, vibrace či vlhkost, nebo jsou určeny k signalizaci informací o provozním stavu spotřebiče. Nejsou určeny k použití v jiných spotřebičích a nejsou vhodné k osvětlení místností v domácnosti.

2.6 Likvidace



VAROVÁNÍ!

Hrozí nebezpečí úrazu či udušení.

- Odpojte spotřebič od elektrické sítě a přívodu vody.
- Odřízněte síťový kabel v blízkosti spotřebiče a zlikvidujte jej.
- Odstraňte dveřní západku, abyste zabránili uvěznění dětí a domácích zvířat v bubnu.
- Spotřebič zlikvidujte v souladu s místními předpisy pro likvidaci elektrického a elektronického odpadu (WEEE).

3. POPIS SPOTŘEBIČE

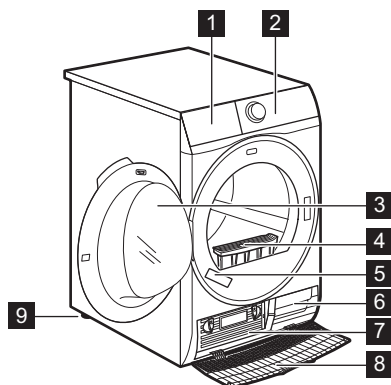

- 1 Nádržka na vodu
- 2 Ovládací panel
- 3 Dvířka spotřebiče
- 4 Filtr
- 5 Typový štítek
- 6 Otvory pro proudění vzduchu
- 7 Víko výměníku tepla
- 8 Kryt výměníku tepla
- 9 Seřiditelné nožičky

i Pro usnadnění plnění prádlem nebo usnadnění instalace je u dvířek možnost změny jejich otevírání. (Viz samostatný leták.)

4. OVLÁDACÍ PANEĽ

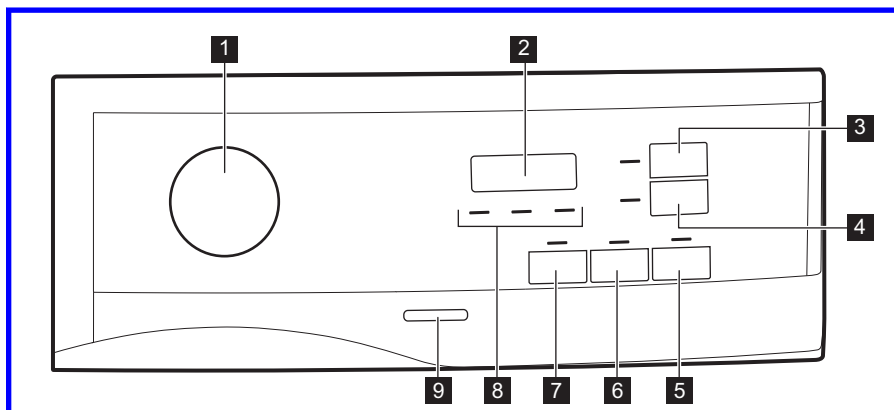

- 1 Volič programů a spínač RESET ●
- 2 Displej
- 3 dotykové tlačítko Čas sušení
- 4 dotykové tlačítko Odložený start
- 5 dotykové tlačítko Start/Pauza
- 6 dotykové tlačítko Extra proti zmačkání
- 7 dotykové tlačítko Jemné
- 8 Kontrolka: 🌐 vyčistěte filtr, 🧺 vyprázdněte nádržku na vodu, ➡ zkontrolujte kondenzátor

9 Tlačítko Zap/Vyp



Dotyková tlačítka stiskněte dotykem prstu v oblasti se symbolem nebo názvem funkce. Při používání ovládacího panelu nenoste rukavice. Ujistěte se, že je ovládací panel vždy čistý a suchý.

4.1 Displej



Symbol na displeji	Popis symbolů
	dětská bezpečnostní pojistka je zapnutá
— — —	nesprávná volba nebo volič v poloze „Reset“.
2 : 00	délka programu
: 10 - 2 : 00	délka funkce Čas sušení
1h - 20h	délka odloženého startu

5. TABULKA PROGRAMŮ

Program	Náplň ¹⁾	Vlastnosti / Typ tkaniny ²⁾
³⁾ Bavlna Eco	8 kg	Program určený k sušení bavlněného prádla se stupněm sušení „bavlna k uložení“, s maximální úsporou energie. / ☺☺
Bavlna Extra suché	8 kg	Stupeň sušení: extra suché. / ☺☺
Bavlna Suché do skříně	8 kg	Program určený k sušení všech druhů bavlny připravených k uložení (suché do skříně). / ☺☺
Bavlna Suché k žehlení	8 kg	Stupeň sušení: vhodné pro žehlení. / ☺☺

Program	Náplň ¹⁾	Vlastnosti / Typ tkaniny ²⁾
Syntetika Extra suché	3,5 kg	Stupeň sušení: extra suché. / ☺☺☺
Syntetika Suché do skříně	3,5 kg	Stupeň sušení: suché k uložení. / ☺☺☺
Snadné žehlení	1 kg (nebo 5 košil) /	Snadno udržovatelné tkaniny, u kterých je zapotřebí minimum žehlení. Výsledky sušení se mohou lišit dle druhu tkaniny. Prádlo před vložením do spotřebiče protřepte. Po dokončení programu prádlo okamžitě vyjměte a rozložte na věšák. / ☺☺☺
Čas sušení	5 kg	S tímto programem můžete použít funkci Čas sušení a nastavit délku programu. Doba sušení by měla odpovídat náplni, např. 2 h pro 5 kg bavlněného prádla. / ☺☺☺
Osvěžení	1 kg	K osvěžení uložených tkanin.
Mix	3 kg	Bavlněné a syntetické tkaniny. Program s nízkou teplotou. Šetrný program s teplým vzduchem. / ☺☺☺
Sport	2 kg	Sportovní oblečení, lehké a slabé tkaniny, mikrovlákno, polyester. / ☺☺☺
Ložní prádlo	3 kg	Ložní prádlo jako jednoduché a dvojitě prostěradlo, polštářové povlaky, přehoz přes postel, čícha. / ☺☺☺
Denim	4 kg	Oděvy pro volný čas, jako jsou džíny, mikiny, apod. z různých silných materiálů (např. u krku, na manžetách, ve švech). / ☺☺☺
Jemné prádlo	4 kg	Prádlo z jemných tkanin jako viskóza, umělé hedvábí, akryl a jejich směsi. / ☺☺☺

1) Maximální hmotnost platí pro suché prádlo.

2) Význam značek na prádle viz část *TIPY A RADY: Příprava prádla*.

3) Program  Bavlna Suché do skříně ECO je „standardní program pro bavlnu“ podle nařízení Komise EU č. 392/2012. Je vhodný k sušení vlhkého běžného bavlněného prádla a z hlediska spotřeby energie se jedná o nejušpornější program.

6. FUNKCE

6.1 Jemné

Pomocí této funkce můžete nastavit program šetrného sušení při nízké teplotě. Tuto funkci použijte u tkanin, které mají na etiketě uveden symbol  (např. akryl, viskóza).

6.2 Extra proti zmačkání

Prodlouží fázi proti zmačkání na konci sušicího programu o 60 minut. Tato funkce redukuje zmačkání prádla. Prádlo můžete během fáze proti zmačkání vyjmout.

6.3 Čas sušení

Délku programu můžete nastavit od 10 minut (minimum) do 2 hodin (maximum). Požadovaná délka odpovídá množství prádla ve spotřebiči.



U menšího množství prádla nebo u jediného kusu doporučujeme nastavit krátkou délku.

DOPORUČENÉ DOBY SUŠENÍ

10–20 min	sušení pouze studeným vzduchem (bez topného článku).
20–40 min	dodatečné sušení ke zlepšení suchosti po předchozím sušicím programu.
> 40 min	plné sušení menších náplní dobře odstředěného (> 1 200 ot/min) prádla až do 4 kg.

6.4 Tabulka funkcí

Programy ¹⁾	Jemné	Extra proti zmačkání	Čas sušení
 Bavlna Eco	■	■	
Bavlna Extra suché	■	■	
Bavlna Suché do skříně	■	■	
Bavlna Suché k žehlení	■	■	
Syntetika Extra suché	■	■	
Syntetika Suché do skříně	■	■	
Snadné žehlení	■	■	
Čas sušení	■	■	■

Programy ¹⁾	Jemné	Extra proti zmačkání	Čas sušení
Osvěžení	■	■	
Mix		■	■
Sport		■	
Ložní prádlo		■	
Denim	■	■	
Jemné prádlo	■	■	

¹⁾ Spolu s programem můžete zvolit jednu nebo více funkcí. Zapnete či vypnete je stisknutím příslušného dotykového tlačítka.

7. NASTAVENÍ

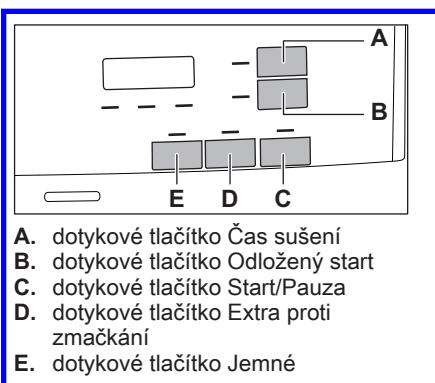

7.1 Funkce dětské bezpečnostní pojistky

Tato funkce brání dětem hrát si se spotřebiče během probíhajícího programu. Dotyková tlačítka jsou zablokována.

Odblokované je pouze tlačítko Zap/Vyp.

Zapnutí funkce dětské bezpečnostní pojistky:

1. Stisknutím tlačítka Zap/Vyp zapněte spotřebič.
2. Na několik sekund stiskněte a podržte dotykové tlačítko (E). Zobrazí se ukazatel funkce dětské bezpečnostní pojistky.

i Funkci dětské bezpečnostní pojistky lze během probíhajícího programu vypnout. Stiskněte a podržte stejná dotyková tlačítka, dokud se ukazatel dětské bezpečnostní pojistky nepřestane zobrazovat. Funkce dětské bezpečnostní pojistky není k dispozici osm sekund po zapnutí spotřebiče.



7.2 Úprava zbytkové vlhkosti prádla

i Pokaždé, když zadáte režim „Úprava zbytkové vlhkosti prádla“, předchozí nastavený stupeň zbytkové vlhkosti se změnil na další hodnotu (např. předchozí nastavené - 2 - se změnil na - 1 -).

Chcete-li změnit výchozí stupeň zbývajících vlhkosti prádla:

1. Stisknutím tlačítka Zap/Vyp zapněte spotřebič.
2. Otočte voličem programů na libovolný program.
3. Počkejte asi osm sekund.
4. Současně stiskněte a podržte tlačítka (E) a (D).

Zobrazí se jeden z těchto ukazatelů:

- -  - maximální suchost
 - -  - vyšší suchost prádla
 - -  - standardní suchost prádla
5. Opakovaně stiskněte a podržte tlačítka **(E)** a **(D)**, dokud se nezobrazí ukazatel správného stupně.

 Pokud se displej vrátí do normálního režimu (zobrazí se čas programu zvoleného v kroku 2), zatímco nastavujete stupeň zbytkové vlhkosti, stiskněte a podržte tlačítka **(E)** a **(D)** ještě jednou pro přechod do režimu „Úprava zbytkové vlhkosti prádla“ (předchozí nastavený stupeň zbytkové vlhkosti se změní na další hodnotu).

6. Po pěti sekundách se displej vrátí do normálního režimu.

7.3 Ukazatel nádržky na vodu

Ve výchozím nastavení je ukazatel nádržky na vodu zapnutý. Zobrazí se, když se dokončí program nebo když je zapotřebí nádržku na vodu vyprázdnit.

8. PŘED PRVNÍM POUŽITÍM

 Zadní zámky bubnu se automaticky odstraní při prvním spuštění sušičky. Je možné, že přitom zaznamenáte určitý hluk.

Odstranění zadních zámků bubnu:

1. Zapněte spotřebič.
 2. Nastavte jakýkoli program.
 3. Stiskněte tlačítko Start/Pauza.
- Buben se začne otáčet. Zadní zámky bubnu se automaticky deaktivují.

Před použitím přístroje k sušení:

- Vyčistěte buben sušičky vlhkým hadrem.
- Spusťte hodinový program s vlhkým prádlem.

 Pokud je nainstalována vypouštěcí souprava (doplňkové příslušenství), spotřebič automaticky vypustí vodu z této nádržky. V takovém případě doporučujeme ukazatel nádržky na vodu vypnout.

Vypnutí ukazatele nádržky na vodu:

1. Stisknutím tlačítka Zap/Vyp zapněte spotřebič.
2. Počkejte asi osm sekund.
3. Současně stiskněte a podržte dotyková tlačítka **(B)** a **(D)**.

Na displeji se zobrazí jedna z těchto dvou konfigurací:

- Na displeji se zobrazí „Vyp“. Po pěti sekundách se displej vrátí do normálního režimu.
- Na displeji se zobrazí „Zap“. Po pěti sekundách se displej vrátí do normálního režimu.

7.4 Zapnutí/vypnutí zvukové signalizace

Zvukovou signalizaci zapnete či vypnete současným stisknutím a podržením dotykových tlačítek **(A)** a **(B)** na dvě sekundy.

8.1 Neobvyklý zápach

Spotřebič je zabalený natěsnou.

Po vybalení spotřebič můžete ucítit neobvyklý zápach. To je u zcela nových spotřebičů normální.

Spotřebič je vyroben z několika různých druhů materiálu, které spolu vytváří neobvyklý zápach.

Časem během používání neobvyklý zápach po několika sušících programech postupně zmizí.

8.2 Zvuky

- i** Během sušícího programu mohou v různých chvílích znít různé zvuky. Jedná se o zcela normální provozní zvuky.

Otáčející se buben.

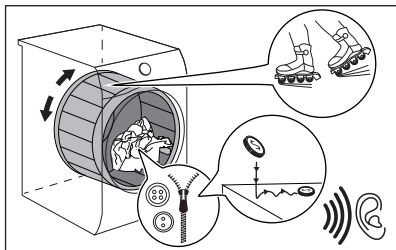

Pracující ventilátory.

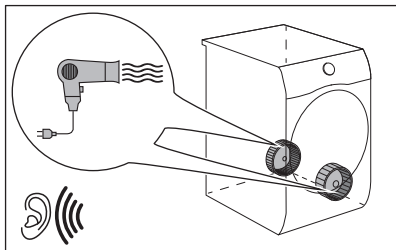

Pracující čerpadlo a odvádění kondenzátu do nádrže.

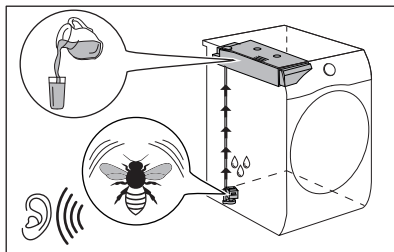

9. DENNÍ POUŽÍVÁNÍ

9.1 Spuštění programu bez odloženého startu

1. Připravte prádlo a naplňte spotřebič.

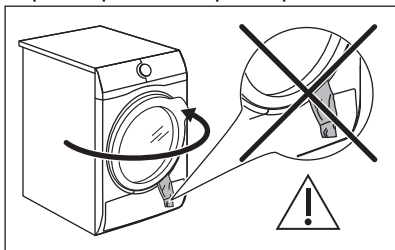

POZOR!

Při zavírání dvířek se ujistěte, že se mezi dvířka spotřebiče a gumové těsnění nezachytilo prádlo.

2. Stisknutím tlačítka Zap/Vyp spotřebič zapněte.
3. Nastavte správný program a funkce pro daný druh náplně.

Na displeji se zobrazí délka trvání programu.



Skutečný čas sušení bude záviset na druhu náplně (množství a složení), teplotě v místnosti a vlhkosti vašeho prádla po fázi odstředění.

4. Stiskněte dotykové tlačítko Start/Pauza.

Program se spustí.

9.2 Spuštění programu s odloženým startem

1. Nastavte správný program a funkce pro daný druh náplně.
2. Opakovaně stiskněte tlačítko odloženého startu, dokud se na displeji nezobrazí čas odloženého startu, který chcete nastavit.

 Spuštění programu můžete odložit o nejméně 1 hodinu a nejdéle 20 hodin.

3. Stiskněte dotykové tlačítko Start/Pauza.

Na displeji se zobrazí odpočet do odloženého startu.

Po dokončení odpočtu se spustí program.

9.3 Změna programu





1. Stisknutím tlačítka Zap/Vyp spotřebič vypněte.
2. Stisknutím tlačítka Zap/Vyp zapněte spotřebič.
3. Nastavte program.

Popřípadě:

1. Otočte voličem do polohy ● „Reset“.
2. Počkejte jednu sekundu. Na displeji se zobrazí — — —.
3. Nastavte program.

9.4 Na konci programu

Když je program dokončen:

- Zazní přerušovaný zvukový signál.
- Na displeji se zobrazí  :  
- Zobrazí se ukazatele  Filtr a  Nádržka.
- Kontrolka Start/Pauza svítí.





Pokud byla nastavena funkce Extra proti zmačkání, spotřebič bude pokračovat v chodu s fází proti zmačkání po dobu

přibližně 30 minut nebo déle (viz kapitola *Funkce - Extra proti zmačkání*).

Fáze proti zmačkání redukuje zmačkání prádla.

Prádlo lze odebrat před dokončením fáze proti zmačkání. Pro lepší výsledky doporučujeme prádlo odebrat těsně před koncem ne po dokončení této fáze.

Po dokončení fáze proti zmačkání:

- Na displeji se stále zobrazuje  : 

 - Zobrazí se ukazatele  Filtr a  Nádržka.
 - Kontrolka Start/Pauza zhasne.
1. Stisknutím tlačítka Zap/Vyp spotřebič vypněte.
 2. Otevřete dvířka spotřebiče.
 3. Vyjměte prádlo.
 4. Zavřete dvířka spotřebiče.
- Možné příčiny neuspokojivých výsledků sušení:
- Nevhodná výchozí stupeň vlhkosti.
Viz kapitola *Nastavení výchozího stupně suchosti*

 **Po dokončení programu vždy vyčistěte filtr a vyprázdněte zásobník na vodu.**

9.5 Funkce pohotovostního režimu

Aby se snížila spotřeba energie, tato funkce vypne automaticky spotřebič:

- Po pěti minutách, když nespustíte žádný program.
- Po pěti minutách po dokončení programu.

 Je-li volič v poloze ● „Reset“, doba je snížena na 30 sekund.

10. TIPY A RADY

10.1 Příprava prádla



Velmi často je prádlo po pracím programu zamuchlané a propletené. Sušení zamuchlaného a propleteného prádla je neúčinné.

Pro zajištění správného toku vzduchu a rovnoměrného sušení se doporučuje prádlo postupně protřepat a vložit do bubnové sušičky.

Zajištění správného sušení:

- Zatahněte zipy.
- Zapněte knoflíky povlaků na příkrývku a polštáře.
- Nenechte pásy a tkanice (např. zástěr) volně. Před spuštěním programu je svažte.
- Vyndejte všechny předměty z kapes.
- Tkaniny s vnitřní bavlněnou vrstvou obraťte naruby. Bavlněná vrstva musí být navrch.

- Vždy nastavte program, který je vhodný pro daný typ prádla.
- Nevkládejte spolu světlé a tmavé barvy.
- U bavlněných tkanin, žerzejů a pleteného oblečení použijte vhodný program, abyste zabránili jejich sražení.
- Nepřekračujte maximální náplň uvedenou v části o programech nebo zobrazenou na displeji.
- Sušte pouze prádlo, které je vhodné pro sušení v bubnové sušičce. Viz etikety oděvů.
- Nesušte společně velké a malé kusy prádla. Malé kusy prádla se mohou zachytit ve velkých kusech a zůstat tak vlhké.
- Protřepete velké kusy oblečení, tkanin, než je vložíte do bubnové sušičky. A to proto, abyste se vyvarovali vlhkých míst uvnitř tkanin po sušicím programu.

Etiketa oděvu	Popis
	Prádlo je vhodné pro sušení v bubnové sušičce.
	Prádlo je vhodné pro sušení v bubnové sušičce při vyšších teplotách.
	Prádlo je vhodné pro sušení v bubnové sušičce pouze při nízkých teplotách.
	Prádlo není vhodné pro sušení v bubnové sušičce.

11. ČIŠTĚNÍ A ÚDRŽBA

11.1 Čištění filtru



POZOR!

K čištění filtru nepoužívejte vodu. Cupaninu vyhodte do koše (plastová vlákna se nesmí rozptýlit ve vodním prostředí).



Pravidelným čištěním filtru dosáhnete nejlepšího výsledku sušení. Kvůli zanesenému filtru trvají programy déle a zvyšuje se spotřeba elektrické energie. Vyčistěte filtr ručně, v případě potřeby můžete použít vysavač.

1.

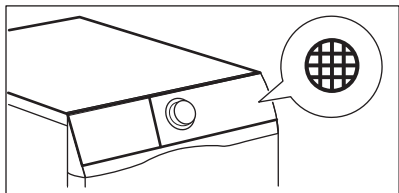

2.

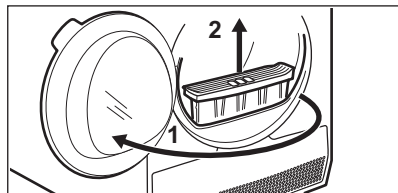

3.

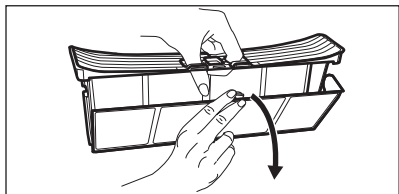

4.



5. 1)

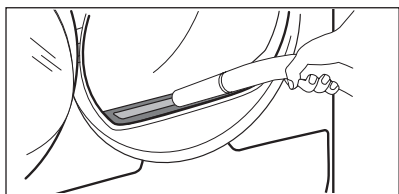

6.

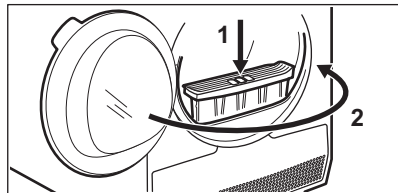

1) V případě potřeby odstraňte vlákna ze zásuvky a těsnění filtru. Můžete použít vysavač.

11.2 Vypuštění zásobníku na vodu

1.

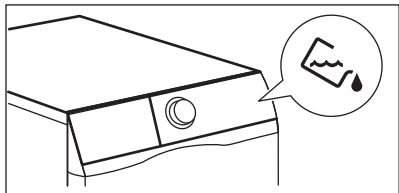

2.

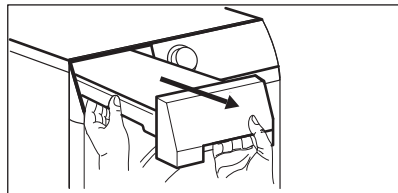

3.

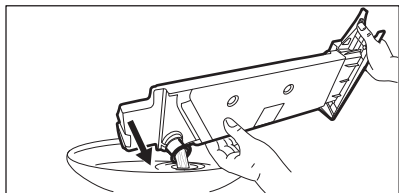

4.

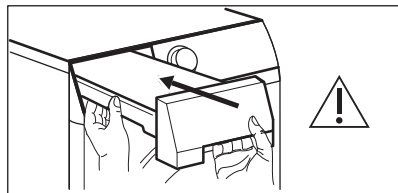

i Vodu ze zásobníku můžete použít jako destilovanou vodu (např. pro žehlení s párou). Před použitím vody odstraňte pomocí filtru nečistoty.

11.3 Čištění výměníku tepla

1.

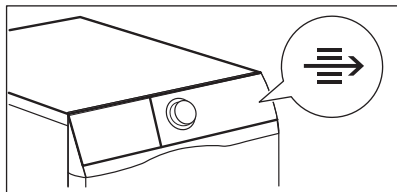

2.

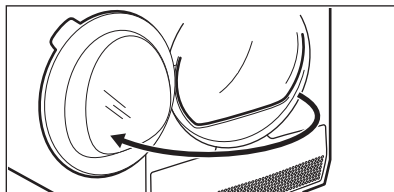

3.

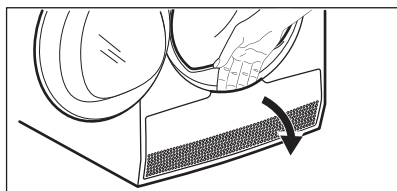

4.

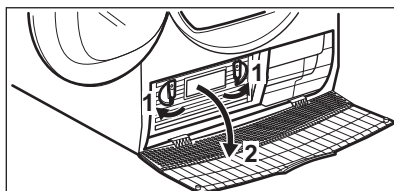

5.

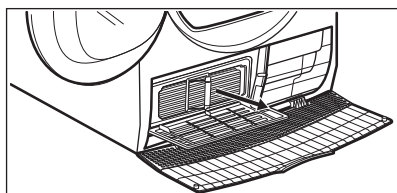

6.

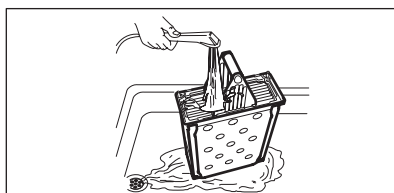

7.

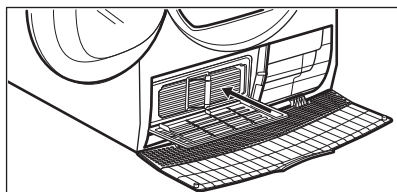

8.

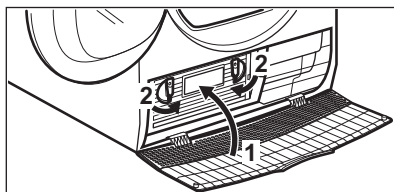

9.

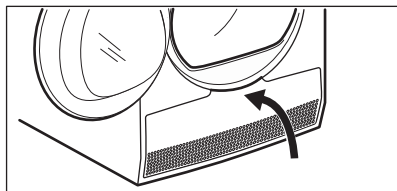

10.

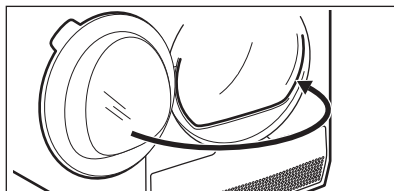

11.4 Čištění snímače vlhkosti



POZOR!

Riziko poškození snímače vlhkosti. K čištění snímače nepoužívejte abrazivní prostředky nebo drátěnku.

K zajištění nejlepších výsledků je spotřebič vybaven kovovým snímačem vlhkosti. Je umístěn na vnitřní straně oblasti dvířek.

V průběhu používání se povrch snímače může zašpinit, což zhoršuje výsledky sušení.

Doporučujeme snímač čistit alespoň 3x nebo 4x nebo když sledujete pokles výkonu sušení.

K vyčištění použijte tvrdší stranu houbičky na nádobí a trochu octa nebo mycího prostředku na nádobí.

Čištění snímače:

1. Otevřete plnicí dvířka.
2. Vyčistěte povrchy snímače vlhkosti několika otřením kovového povrchu.

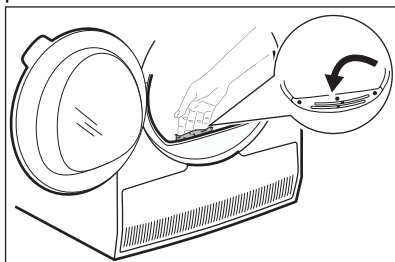

11.5 Čištění bubnu



VAROVÁNÍ!

Před čištěním spotřebič vypojte ze zásuvky.

K čištění vnitřku a žeber bubnu použijte neutrální mýdlový prostředek. Vyčištěný povrch osušte měkkým hadrem.



POZOR!

K čištění bubnu nepoužívejte abrazivní prostředky nebo drátěnku.

11.6 Čištění ovládacího panelu a skříně spotřebiče

K čištění ovládacího panelu a skříně spotřebiče použijte neutrální mýdlový prostředek.

K čištění použijte vlhký hadr. Vyčištěný povrch osušte měkkým hadrem.



POZOR!

Nepoužívejte čisticí prostředky na nábytek nebo přípravky, které mohou způsobit korozi.

11.7 Čištění otvorů pro proudění vzduchu

Pomocí vysavače odstraňte vlákna z otvorů pro proudění vzduchu.

12. ODSTRAŇOVÁNÍ ZÁVAD



VAROVÁNÍ!

Viz kapitoly o bezpečnosti.

12.1 Chybové kódy

Spotřebič nezačne pracovat nebo se během provozu zastavuje.

Nejprve zkuste najít řešení problému (viz tabulka). Pokud problém přetrvává, obraťte se na autorizované servisní středisko.



VAROVÁNÍ!

Před každou kontrolou spotřebič vypněte.

U závažných problémů zazní zvuková signalizace, na displeji se zobrazí chybový kód a tlačítko Start/Pauza může začít nepřetržitě blikat:

Chybový kód	Možná příčina	Řešení
E5A	Motor spotřebiče je přetížený. V bubnu je příliš mnoho prádla nebo se prádlo zachytilo.	Program se nedokončil. Vyměte prádlo z bubnu, nastavte program a cyklus restartujte.
E97	Vnitřní chyba. Chyba v komunikaci mezi elektronickými prvky spotřebiče.	Program se nedokončil správně nebo se spotřebič vypnul příliš brzy. Vypněte spotřebič a znovu ho zapněte. Objeví-li se chybový kód znovu, obraťte se na autorizované servisní středisko.
EHO	Napájení ze sítě je nestabilní.	Zobrazuje-li spotřebič kód EHO , vyčkejte, dokud se nestabilizuje napájení v síti, a poté stiskněte start. Pozastaví-li spotřebič program bez jakéhokoliv upozornění, stiskněte spuštění programu. Je-li zobrazeno varování, zkontrolujte integritu napájecího kabelu / zásuvky nebo napájení v síti.

Jsou-li na displeji zobrazeny jiné chybové kódy, spotřebič vypněte a zapněte. Pokud problém přetrvává, obraťte se na autorizované servisní středisko.

V případě jiného problému s bubnovou sušičkou vyhledejte možná řešení v níže uvedené tabulce.

12.2 Odstraňování závad

Problém	Možné řešení
Spotřebič nelze zapnout.	Ujistěte se, že je síťová zástrčka připojená do síťové zásuvky.
	Zkontrolujte pojistku v pojistkové skříňce (domácí instalace).
Nespouští se program.	Stiskněte tlačítko Start/Pauza.
	Přesvědčte se, že jsou dvířka spotřebiče zavřena.
Dvířka spotřebiče nejdou zavřít.	Ujistěte se, že je filtr správně umístěn.
	Ujistěte se, že se mezi dvířka spotřebiče a gumové těsnění nezachytilo prádlo.
Spotřebič se během provozu zastavuje.	Ujistěte se, že je zásobník na vodu prázdný. Stisknutím tlačítka Start/Pauza spusťte program znovu.
	Náplň je příliš malá, zvětšete náplň nebo použijte program Čas sušení.

Problém	Možné řešení
Délka programu je příliš dlouhá nebo výsledky sušení nejsou uspokojivé. ¹⁾	Ujistěte se, že hmotnost prádla odpovídá délce programu.
	Ujistěte se, že filtry jsou čisté.
	Prádlo je příliš mokré. Prádlo v pračce znovu odstředte.
	Zajistěte teplotu v místnosti v rozmezí +5 °C až +35 °C. Optimální teplota místnosti je 18 °C až 25 °C.
	Zvolte program Čas sušení nebo Extra suché. ²⁾
Na displeji se zobrazí — — —.	Chcete-li nastavit nový program, spotřebič vypněte a zapněte.
	Ujistěte se, že dané funkce jsou vhodné pro zvolený program.

1) Po maximálně 5 hodinách se program automaticky ukončí.

2) Při sušení velkých kusů prádla (např. prostěradla) může dojít k tomu, že některé části prádla budou stále vlhké.

Pokud nejsou výsledky sušení uspokojivé:

- Nebyl nastavený správný program.
- Filtr je ucpaný.
- Výměník tepla je zanesený.
- Ve spotřebiči bylo příliš mnoho prádla.
- Buben je znečištěný.
- Nesprávné nastavení snímače vodivosti (vhodnější nastavení viz

kapitola „Nastavení – Úprava stupně zbývající vlhkosti prádla“).

- Otvory pro proudění vzduchu jsou zanesené.
- Teplota v místnosti je příliš nízká nebo příliš vysoká (optimální teplota místnosti je 18 °C až 25 °C).

13. TECHNICKÉ ÚDAJE

Výška × šířka × hloubka	850 x 596 x 570 mm (max. 594 mm)
Max. hloubka s otevřenými dvířky spotřebiče	1039 mm
Max. šířka s otevřenými dvířky spotřebiče	958 mm
Nastavitelná výška	850 mm (+ 15 mm – seřiditelné nožičky)
Objem bubnu	118 l
Maximální množství prádla	8 kg
Napětí	230 V

Frekvence	50 Hz
Hladina hluku	65 dB
Celkový výkon	2250 W
Třída energetické účinnosti	B
Spotřeba energie u standardního programu pro bavlnu při plné náplni. ¹⁾	4,81 kWh
Spotřeba energie u standardního programu pro bavlnu při částečné náplni. ²⁾	2,52 kWh
Roční spotřeba energie ³⁾	560,5 kWh
Příkon v režimu zapnutého spotřebiče ⁴⁾	0,05 W
Příkon v režimu vypnutého spotřebiče ⁴⁾	0,05 W
Typ použití	Domácnost
Přípustná okolní teplota	+5 °C až +35 °C
Úroveň ochrany proti průniku pevných částic a vlhkosti, kterou zajišťuje ochranný kryt s výjimkou míst, kde není nízkonapěťové vybavení chráněno proti vlhkosti.	IPX4

¹⁾ Dle normy EN 61121. 8 kg bavlny odstředěné při 1 000 ot/min.

²⁾ Dle normy EN 61121. 4 kg bavlny odstředěné při 1 000 ot/min.

³⁾ Spotřeba energie v kWh za rok na základě 160 sušících cyklů ve standardním programu pro bavlnu s plnou a poloviční náplní a spotřeba v režimech s nízkou spotřebou energie. Skutečná spotřeba energie programu závisí na způsobu použití spotřebiče (NAŘÍZENÍ (EU) č. 392/2012).

⁴⁾ Dle normy EN 61121.

Údaje ve výše uvedené tabulce splňují nařízení Evropské komise 392/2012, kterým se provádí směrnice 2009/125/ES.

13.1 Údaje o spotřebě

Program	Odstředěno při / zbytková vlhkost	Doba sušení ¹⁾	Spotřeba energie ²⁾
Bavlna Eco 8 kg			
Suché do skříně	1 400 rpm / 50%	135 min.	4,10 kWh
	1 000 rpm / 60%	154 min.	4,81 kWh
Bavlna 8 kg			
Suché k žehlení	1 400 rpm / 50%	103 min.	3,12 kWh

Program	Odstředěno při / zbytková vlhkost	Doba sušení 1)	Spotřeba energie 2)
	1 000 rpm / 60%	120 min.	3,83 kWh
Bavlna Eco 4 kg			
Suché do skříně	1 400 rpm / 50%	78 min.	2,18 kWh
	1 000 rpm / 60%	89 min.	2,52 kWh
Syntetika 3,5 kg			
Suché do skříně	1 200 rpm / 40%	59 min.	1,58 kWh
	800 rpm / 50%	75 min.	1,90 kWh

1) U částečných náplní je délka programu kratší a spotřeba energie menší.

2) Nesprávná okolní teplota nebo nedostatečně odstředěné prádlo mohou být příčinou prodloužení délky programu a zvýšení spotřeby energie.

14. STRUČNÝ PŘEHLED

14.1 Denní použití

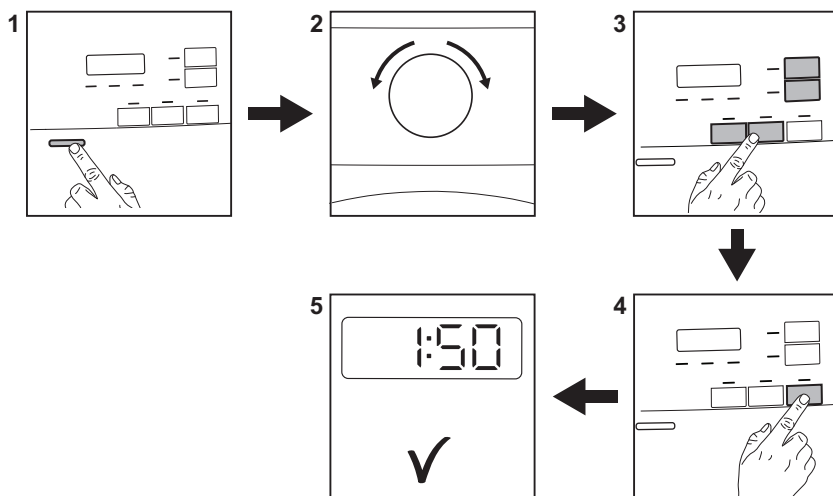

1. Stisknutím tlačítka Zap/Vyp zapnete spotřebič.
2. Pootočte programovým voličem na požadovaný program.
3. Spolu s programem můžete zvolit jednu nebo více speciálních funkcí.





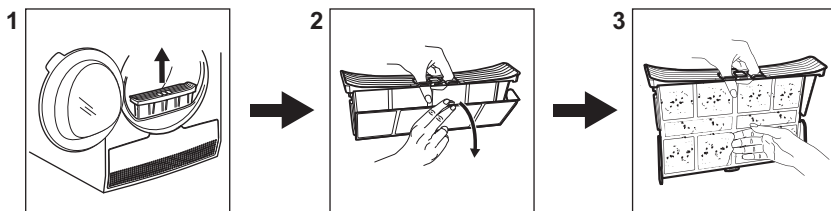















4. Funkci zapnete nebo vypnete stisknutím příslušného tlačítka.
5. Program spustíte stisknutím tlačítka **Start/Pauza**.
5. Spotřebič se zapne.





14.2 Čištění filtru

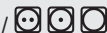

Na konci každého programu se na displeji zobrazí symbol  a je nutné vyčistit filtr.

14.3 Tabulka programů

Program	Náplň ¹⁾	Vlastnosti / Typ tkaniny ²⁾
 3) Bavlna Eco	8 kg	Program určený k sušení bavlněného prádla se stupněm sušení „bavlna k uložení“, s maximální úsporou energie. /  
Bavlna Extra suché	8 kg	Stupeň sušení: extra suché. /  
Bavlna Suché do skříně	8 kg	Program určený k sušení všech druhů bavlny připravených k uložení (suché do skříně). /  
Bavlna Suché k žehlení	8 kg	Stupeň sušení: vhodné pro žehlení. /  
Syntetika Extra suché	3,5 kg	Stupeň sušení: extra suché. /   
Syntetika Suché do skříně	3,5 kg	Stupeň sušení: suché k uložení. /   
Snadné žehlení	1 kg (nebo 5 košil) /	Snadno udržovatelné tkaniny, u kterých je zapotřebí minimum žehlení. Výsledky sušení se mohou lišit dle druhu tkaniny. Prádlo před vložením do spotřebiče protřepte. Po dokončení programu prádlo okamžitě vyjměte a rozložte na věšák. /   
Čas sušení	5 kg	S tímto programem můžete použít funkci Čas sušení a nastavit délku programu. Doba sušení by měla odpovídat náplni, např. 2 h pro 5 kg bavlněného prádla. /   

Program	Náplň ¹⁾	Vlastnosti / Typ tkaniny ²⁾
Osvěžení	1 kg	K osvěžení uložených tkanin.
Mix	3 kg	Bavlněné a syntetické tkaniny. Program s nízkou teplotou. Šetrný program s teplým vzduchem. / 
Sport	2 kg	Sportovní oblečení, lehké a slabé tkaniny, mikrovlákno, polyester. / 
Ložní prádlo	3 kg	Ložní prádlo jako jednoduché a dvojité prostěradlo, polštářové povlaky, přehoz přes postel, čícha. / 
Denim	4 kg	Oděvy pro volný čas, jako jsou džíny, mikiny, apod. z různých silných materiálů (např. u krku, na manžetách, ve švech). / 
Jemné prádlo	4 kg	Prádlo z jemných tkanin jako viskóza, umělé hedvábní, akryl a jejich směsi. / 

1) Maximální hmotnost platí pro suché prádlo.

2) Význam značek na prádle viz část *TIPY A RADY: Příprava prádla*.

3) Program  Bavlna Suché do skříně ECO je „standardní program pro bavlnu“ podle nařízení Komise EU č. 392/2012. Je vhodný k sušení vlhkého běžného bavlněného prádla a z hlediska spotřeby energie se jedná o nejušpornější program.

15. LIST S ÚDAJI O VÝROBKU VE SHODĚ S NARIZENÍM EU Č. 1369/2017

List s údaji o výrobku	
Ochranná známka	Electrolux
Model	EW6C527PC PNC916099170
Jmenovitá kapacita v kg	8
Bubnová sušička s ventilací nebo kondenzační	Kondenzátor
Třída energetické účinnosti	B
Spotřeba energie v kWh za rok na základě 160 standardních sušících cyklů ve standardním programu pro bavlnu s celou a poloviční náplní a spotřeba v režimech s nízkou spotřebou energie. Skutečná spotřeba energie na cyklus bude záviset na tom, jak je spotřebič používán.	560,5

Automatická nebo neautomatická bubnová sušička	Automatický
Spotřeba energie u standardního programu pro bavlnu s celou náplní v kWh	4,81
Spotřeba energie u standardního programu pro bavlnu s poloviční náplní v kWh	2,52
Spotřeba energie ve vypnutém stavu ve W	0,05
Příkon v režimu ponechání v zapnutém stavu ve W	0,05
Trvání režimu ponechání v zapnutém stavu v minutách	10
„Standardní program“ pro bavlnu použitý s celou a poloviční náplní je standardní sušicí program, na který se vztahují informace uvedené na energetickém štítku a v informačním listu. Tento program je vhodný pro sušení normálně mokrého bavlněného prádla a jedná se o neúčinnější program pro bavlnu z hlediska spotřeby energie	
Vážená doba trvání „standardního programu pro bavlnu s celou a poloviční náplní“ v minutách	117
Doba trvání „standardního programu pro bavlnu s celou náplní“ v minutách	154
Doba trvání „standardního programu pro bavlnu s poloviční náplní“ v minutách	89
Třída účinnosti kondenzace na stupnici od G (nejmenší účinnost) do A (nejvyšší účinnost)	B
Průměrná účinnost kondenzace u standardního programu pro bavlnu s celou náplní vyjádřená v procentech	81
Průměrná účinnost kondenzace u standardního programu pro bavlnu s poloviční náplní vyjádřená v procentech	81
Vážená účinnost kondenzace u „standardního programu pro bavlnu s celou a poloviční náplní“	81
Hladina akustického hluku v dB	65
Vestavný spotřebič, A/N	Ne

Údaje ve výše uvedené tabulce splňují nařízení Evropské komise 392/2012, kterým se provádí směrnice 2009/125/ES.

16. POZNÁMKY K OCHRANĚ ŽIVOTNÍHO PROSTŘEDÍ

Recyklujte materiály označené symbolem . Obaly vyhodte do příslušných odpadních kontejnerů k recyklaci. Pomáhejte chránit životní prostředí a lidské zdraví a recyklovat elektrické a elektronické spotřebiče

určené k likvidaci. Spotřebiče označené příslušným symbolem  nelikvidujte spolu s domovním odpadem. Spotřebič odevzdejte v místním sběrném dvoře nebo kontaktujte místní úřad.

OBSAH

1. BEZPEČNOSTNÉ INFORMÁCIE.....	27
2. BEZPEČNOSTNÉ POKYNY.....	29
3. POPIS VÝROBKU.....	31
4. OVLÁDACÍ PANEL.....	31
5. TABUĽKA PROGRAMOV.....	32
6. VOLITEĽNÉ FUNKCIE.....	34
7. NASTAVENIA.....	35
8. PRED PRVÝM POUŽITÍM.....	37
9. KAŽDODENNÉ POUŽÍVANIE.....	38
10. TIPY A RADY.....	39
11. OŠETROVANIE A ČISTENIE.....	40
12. RIEŠENIE PROBLÉMOV.....	43
13. TECHNICKÉ ÚDAJE.....	45
14. RÝCHLY SPRIEVODCA.....	47
15. INFORMAČNÝ LIST K VÝROBKU PODĽA NARIADENIA EÚ 1369/2017.....	49

NAVRHNUTÉ PRE VÁS

Ďakujeme, že ste si zakúpili spotrebič Electrolux. Vybrali ste si výrobok, ktorý vznikol na základe desaťročí odborných skúseností a inovácií. Dômyselný a štýlový – navrhnutý s dôrazom na váš komfort. Pri každom použití si môžete byť istí, že uvidíte skvelý výkon.

Vitajte vo svete Electrolux.

Navštívte našu stránku, kde nájdete:



Rady týkajúce sa používania, brožúry, návody na riešenie problémov a informácie o servise a opravách:

www.electrolux.com/support



Zaregistrujte si výrobok a využite tak ešte lepší servis:

www.registerelectrolux.com



Pre váš spotrebič si môžete zakúpiť príslušenstvo, spotrebný materiál a originálne náhradné diely:

www.electrolux.com/shop

STAROSTLIVOSŤ O ZÁKAZNÍKA A ZÁKAZNÍCKY SERVIS

Vždy používajte originálne náhradné diely.

Ak potrebujete kontaktovať autorizované servisné stredisko, uistite sa, že máte k dispozícii nasledujúce údaje: Model, číslo výrobku, sériové číslo.

Tieto informácie nájdete na typovom štítku.

 Upozornenie / Výstražné a bezpečnostné informácie

 Všeobecné informácie a tipy

 Informácie o životnom prostredí

Vyhradzujeme si právo na zmeny bez predchádzajúceho upozornenia.

1. ⚠ BEZPEČNOSTNÉ INFORMÁCIE

Pred začiatkom inštalácie a používaním spotrebiča si pozorne prečítajte priložený návod na používanie. Výrobca nezodpovedá za zranenia ani za škody spôsobené nesprávnou inštaláciou alebo používaním. Tieto pokyny uskladnite na bezpečnom a prístupnom mieste, aby ste do nich mohli v budúcnosti nahliadnuť.

1.1 Bezpečnosť detí a zraniteľných osôb



VAROVANIE!

Hrozí nebezpečenstvo udusenía, poranenia alebo trvalého postihnutia.

- Tento spotrebič smú používať deti staršie ako 8 rokov a osoby so zníženou fyzickou, zmyslovou alebo psychickou spôsobilosťou alebo nedostatkom skúseností a znalostí, iba ak sú pod dozorom zodpovednej osoby alebo ak boli zodpovednou osobou poučené o bezpečnom používaní spotrebiča a rozumejú prípadným rizikám.
- Deti od 3 do 8 rokov a osoby s vysokou mierou postihnutia nesmú mať prístup k spotrebiču, pokiaľ nie sú pod nepretržitým dohľadom zodpovednej osoby.
- Deti do 3 rokov nesmú mať prístup k spotrebiču, pokiaľ nie sú pod nepretržitým dohľadom zodpovednej osoby.
- Nedovoľte deťom hrať sa so spotrebičom.
- Obaly vždy uschovajte mimo dosah detí a náležite ich zlikvidujte.
- Umývacie/pracie/čistiace prostriedky uschovávajúte mimo dosahu detí.
- Keď sú dvierka spotrebiča otvorené, nedovoľte deťom ani domácim zvieratám, aby sa k nemu priblížili.
- Ak má spotrebič detskú poistku, mala by byť zapnutá.
- Deti nesmú spotrebič bez dozoru čistiť ani vykonávať žiadnu údržbu na spotrebiči.

1.2 Všeobecná bezpečnosť

- Nemeňte technické parametre tohto spotrebiča.
- Ak chcete sušičku umiestniť na práčku, použite príslušnú montážnu súpravu. Montážnu súpravu dostupnú u autorizovaného predajcu možno použiť len so spotrebičmi uvedenými v pokynoch, ktoré sa dodávajú s príslušenstvom. Pred inštaláciou si ich pozorne prečítajte (riadiť sa pokynmi k inštalácii).
- Spotrebič môžete inštalovať ako voľne stojaci spotrebič alebo pod kuchynský pult vo výklenku s potrebnými rozmermi (riadiť sa pokynmi na inštaláciu).
- Spotrebič neinštalujte za uzamykateľné dvere, posuvné dvere ani dvere so závesom na opačnej strane, kde dvierka spotrebiča nemožno úplne otvoriť.
- Vetrací otvor v dolnej časti spotrebiča nesmie byť zakrytý kobercom, podložkou ani inou pokrývkou podlahy.
- **UPOZORNENIE:** Spotrebič sa nesmie zapájať cez externé spínacie zariadenie, ako napr. časovač, ani nesmie byť zapojený do obvodu, ktorý sa pravidelne vypína a zapína.
- Sieťovú zástrčku zapojte do sieťovej zásuvky až na konci procesu inštalácie. Skontrolujte, či je sieťová zástrčka prístupná aj po inštalácii.
- Ak je poškodený elektrický napájací kábel, musíte ho dať vymeniť u výrobcu, v autorizovanom servisnom stredisku alebo u kvalifikovanej osoby, aby sa predišlo nebezpečenstvu.
- Neprekračujte maximálnu náplň 8 kg (pozrite si kapitolu „Tabuľka programov“).
- Spotrebič nepoužívajte, ak boli kusy bielizne znečistené priemyselnými chemikáliami.
- Odstráňte vlákna alebo obalové nečistoty, ktoré sa nahromadili okolo spotrebiča.
- Spotrebič nespúšťajte bez filtra. Filter na zachytávanie textilných vlákien čistite pred alebo po každom použití.

- V sušičke nesušte veci, ktoré nie sú oprané.
- Predmety znečistené látkami ako je olej na varenie, acetón, alkohol, benzín, petrolej, čističe škvŕn, terpentín, vosky a odstraňovače vosku sa pred sušením v sušičke musia vyprať v horúcej vode so zvýšenou dávkou pracieho prostriedku.
- Položky ako penová guma (latexová pena), sprchové čiapky, nepremokavé textilie, gumené výrobky a odevy alebo vankúše vybavené penovými gumenými vankúšikmi by sa nemali vysušiť v sušičke.
- Avivážne prípravky alebo podobné výrobky sa musia používať iba v súlade s pokynmi od výrobcu produktu.
- Z bielizne vyberte všetky predmety, ktoré by mohli byť zdrojom vznietenia ako napr. zapalovače alebo zápalky.
- **UPOZORNENIE:** Sušičku nikdy nezastavujte pred skončením cyklu sušenia, iba ak sa všetka bielizeň rýchlo vyberie a rozprestrie, aby sa teplo rozptýlilo.
- Pred vykonávaním údržby spotrebič vypnite a vytiahnite jeho zástrčku zo sieťovej zásuvky.

2. BEZPEČNOSTNÉ POKYNY

2.1 Inštalácia

- Odstráňte všetky obaly.
- Poškodený spotrebič neinštalujte ani nepoužívajte.
- Dodržiavajte pokyny na inštaláciu dodané so spotrebičom.
- Vždy dávajte pozor, ak presúvate spotrebič, pretože je ťažký. Vždy používajte ochranné rukavice a uzavretú obuv.
- Spotrebič neinštalujte ani nepoužívajte na miestach, kde teplota môže byť nižšia ako 5 °C alebo vyššia ako 35 °C.
- Podlaha, kde má byť spotrebič umiestnený, musí byť rovná, stabilná, čistá a odolná voči vyššej teplote.
- Zabezpečte prúdenie vzduchu medzi spotrebičom a podlahou.
- Pri presúvaní udržiavajte spotrebič vždy vo zvislej polohe.

- Zadnú stranu spotrebiča je potrebné umiestniť k stene.
- Po umiestnení spotrebiča do konečnej trvalej polohy skontrolujte pomocou vodováhy, či je vo vodorovnej polohe. Ak nie je vo vodorovnej polohe, zvýšte alebo znížte nožičky podľa potreby.

2.2 Zapojenie do elektrickej siete



VAROVANIE!

Nebezpečenstvo požiaru a zásahu elektrickým prúdom.

- Spotrebič musí byť uzemnený.
- Uistite sa, že parametre na typovom štítku sú kompatibilné s elektrickým napätím zdroja napájania.
- Vždy používajte správne nainštalovanú zásuvku odolnú proti nárazom.

- Nepoužívajte viaczásuvkové adaptéry ani predlžovacie káble.
- Spotrebič neodpájajte ťahaním za napájací kábel. Vždy ťahajte za sieťovú zástrčku.
- Nedotýkajte sa elektrického napájacieho kábla ani jeho zástrčky mokrými rukami.
- Spotrebič čistite vlhkou mäkkou handričkou. Používajte iba neutrálne saponáty. Nepoužívajte abrazívne výrobky, špongie s abrazívnou vrstvou, rozpúšťadlá ani kovové predmety.

2.3 Používanie



VAROVANIE!

Hrozí nebezpečenstvo poranenia, zásahu elektrickým prúdom, požiaru, popálenín alebo poškodenia spotrebiča.

- Tento spotrebič je určený iba na použitie v domácnosti (vo vnútri).
- Nesušte poškodené odevy (roztrhnuté, rozstrapkané), ktoré obsahujú vypchávkys alebo výplň.
- Ak periete bielizeň s odstraňovačom škvŕn, pred cyklom sušenia pustite dodatočný oplachovací cyklus.
- V tomto spotrebiči sušte iba bielizeň vhodnú na sušenie v ňom. Dodržiavajte pokyny pre pranie uvedené na štítku bielizne.
- Skondenzovanú/destilovanú vodu nepite ani ju nepoužívajte na prípravu jedla. Ľuďom a domácim zvieratám môže spôsobiť zdravotné problémy.
- Na otvorené dvierka spotrebiča si nesadajte ani na ne nestúpajte.
- V spotrebiči nesušte mokrú bielizeň z ktorej kvapká.

2.4 Starostlivosť a čistenie



VAROVANIE!

Hrozí nebezpečenstvo poranenia alebo poškodenia spotrebiča.

- Na čistenie spotrebiča nepoužívajte prúd vody ani paru.

2.5 Servis

- Ak treba dať spotrebič opraviť, obráťte sa na autorizované servisné stredisko.
- Používajte iba originálne náhradné diely.
- Informácie o žiarovke/žiarovkách vnútri tohto výrobku a náhradných dieloch osvetlenia, ktoré sa predávajú samostatne: Tieto žiarovky sú navrhnuté tak, aby odolali extrémnym podmienkam v domácich spotrebičoch, ako napr. teplota, vibrácie, vlhkosť, alebo slúžia ako ukazovatele prevádzkového stavu spotrebiča. Nie sú určené na používanie iným spôsobom a nie sú vhodné na osvetlenie priestorov v domácnosti.

2.6 Likvidácia



VAROVANIE!

Hrozí nebezpečenstvo poranenia alebo udusenía.

- Spotrebič odpojte od elektrickej siete a prívodu vody.
- Prívodný elektrický kábel odrežte blízko pri spotrebiči a zlikvidujte ho.
- Odstráňte západku dvierok, aby ste zabránili uviaznutiu detí a domácich zvierat v bubne.
- Spotrebič zlikvidujte v súlade s miestnymi požiadavkami na recykláciu elektrických a elektronických spotrebičov (WEEE).

3. POPIS VÝROBKU

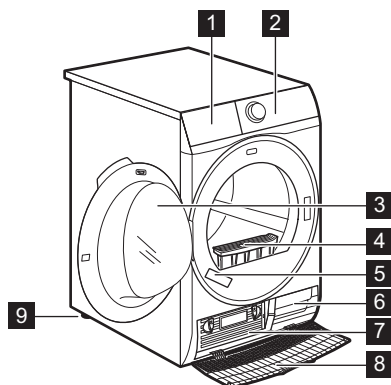

- 1** Nádržka na vodu
- 2** Ovládací panel
- 3** Dvierka spotrebiča
- 4** Filter
- 5** Typový štítok
- 6** Otvory na prúdenie vzduchu
- 7** Veko výmenníka tepla
- 8** Kryt výmenníka tepla
- 9** Nastaviteľná nožička

i V záujme jednoduchého vkladania bielizne a jednoduchej inštalácie je možné zmeniť smer otvárania dvierok (pozri samostatný leták).

4. OVLÁDACÍ PANEL

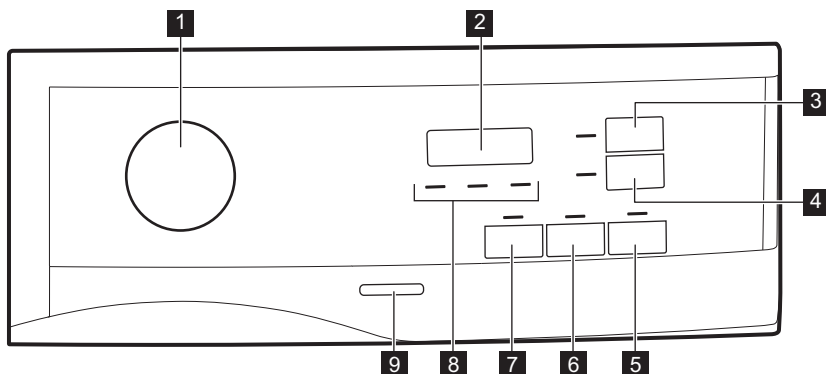

- 1** Volič programov a ● spínač RESET
- 2** Displej
- 3** Čas sušení (Čas sušenia) dotykové tlačidlo
- 4** Odložený start (Posunutý štart) dotykové tlačidlo
- 5** Start/Pauza (Štart/Prestávka) dotykové tlačidlo
- 6** Extra proti zmačkání (Extra proti pomačkaniu) dotykové tlačidlo
- 7** Jemné (Jemná bielizeň) dotykové tlačidlo
- 8** Ukazovateľ: 🌐 vyčistite filter, 🚰 vyprázdňte nádobu na vodu, ➡ skontrolujte kondenzátor
- 9** Tlačidlo Zap./Vyp.



Prstom sa dotknite dotykových tlačidiel v oblasti so symbolom alebo názvom funkcie. Ovládací panel neobsluhujte v rukaviciach. Uistite sa, že je ovládací panel vždy čistý a suchý.

4.1 Displej



Symbol na displeji	Popis symbolu
	detská poistka zap
— — —	nesprávny výber alebo je tlačidlo v polohe ● „Reset“
2 : 0 0	dĺžka programu
: 1 0 - 2 : 0 0	Trvanie časového programu sušenia
1 h - 2 0 h	Nastavený posunutý štart

5. TABUĽKA PROGRAMOV

Program	Náplň 1)	Vlastnosti / Typ odevu ²⁾
³⁾ Bavlna (Bavlna) Eco	8 kg	Cyklus určený na sušenie bavlny s úrovňou vysušenia „Bavlna na uloženie do skrine“, s maximálnou úsporou energie. /
Bavlna (Bavlna) Extra suché (Extra suché)	8 kg	Úroveň sušenia: extra suchá. /
Bavlna (Bavlna) Suché do skříně (Suché na uloženie)	8 kg	Cyklus zadefinovaný na sušenie všetkých druhov bavlny pripravených na uloženie (suchá na uloženie). /
Bavlna (Bavlna) Suché k žehlení (Suché na žehlenie)	8 kg	Úroveň sušenia: vhodná na žehlenie. /

Program	Náplň ¹⁾	Vlastnosti / Typ odevu ²⁾
Syntetika (Syntetika) Extra suché (Extra suché)	3,5 kg	Úroveň sušenia: extra suchá. / ☺☺☺
Syntetika (Syntetika) Suché do skříně (Suché na uloženie)	3,5 kg	Úroveň sušenia: suchá na uloženie. / ☺☺☺
Snadné žehlení (Jednoduché žehlenie)	1 kg (alebo 5 košiel)	Jednoduchá starostlivosť o tkaniny, pri ktorých je potrebné minimálne žehlenie. Výsledky sušenia sa môžu pri jednotlivých typoch textílií líšiť. Skôr ako bielizeň vložíte do spotrebiča, poriadne ju vytraste. Keď sa program skončí, bielizeň hneď vyberte a zaveste ju na vešiak. / ☺☺☺
Čas sušení (Čas sušenia)	5 kg	Pri tomto programe môžete použiť voliteľnú funkciu Čas sušení (Čas sušenia) a nastaviť trvanie programu. Čas sušenia by mal zodpovedať náplni, napr. 2 hod. pre 5 kg bavlny. / ☺☺☺
Osvěžení (Oživenie vzhľadu)	1 kg	Osvieženie textílií, ktoré ste mali odložené. / ☺☺☺
Rychlá smíř. Náplň (Rýchly program na zmiešanú bielizeň)	3 kg	Bavlna a syntetika. Program s nízkou teplotou. Jemný program s teplým vzduchom. / ☺☺☺
Sport	2 kg	Športové odevy, tenké a ľahké tkaniny, mikrovlákna, polyester. / ☺☺☺
Ložní prádlo (Posteľná bielizeň)	3 kg	Posteľná bielizeň ako jednoposteľové a dvojposteľové plachty, obliečky na vankúše, prikrývky. / ☺☺☺
Denim	4 kg	Odevy na voľný čas, ako sú džínsy, teplákové bundy rôznej hrúbky materiálu (napr. pri krku, na manžetách a švoch). / ☺☺☺
Jemné prádlo (Jemná bielizeň)	4 kg	Jemné tkaniny ako viskóza, umelý hodváb, akryl a ich zmesi. / ☺☺☺

¹⁾ Maximálna hmotnosť sa vzťahuje k hmotnosti suchých vecí.

²⁾ Význam symbolov na štítkoch nájdete v kapitole *RADYA TIPY: Príprava bielizne*.

³⁾ Program  Bavlna (Bavlna) Suché do skříně (Suché na uloženie) ECO je „štandardný program na bavlnu“ podľa Nariadenia Komisie (EÚ) č. 392/2012. Je vhodný na sušenie bežnej vlhkej bavlnenej bielizne a ide o najúčinnjší program na sušenie vlhkej bavlnenej bielizne, pokiaľ ide o spotrebu elektrickej energie.

6. VOLITEĽNÉ FUNKCIE

6.1 Jemné (Jemná bielizeň)

S touto voliteľnou funkciou môžete nastaviť program jemného sušenia s nízkou teplotou. Túto voliteľnú funkciu použite pri tkaninách, ktoré majú na štítku symbol  (napr. akryl, viskóza).

6.2 Extra proti zmačkání (Extra proti pomačkanie)

Predĺži fázu proti pokrčeniu o 60 minút na konci cyklu vysušenia. Táto funkcia znižuje pokrčenie. Počas fázy proti pokrčeniu môžete bielizeň vybrať.

6.3 Čas sušení (Čas sušenia)

Môžete nastaviť trvanie programu najmenej od 10 minút až do maximálne 2 hodín. Požadované trvanie by malo zodpovedať množstvu bielizne v spotrebiči.



Odporúčame vám nastaviť krátke trvanie pre malé množstvá bielizne alebo iba pre jeden kus bielizne.

ODPORÚČANÉ DOBY SUŠENIA	
10 – 20 min	iba horúci vzduch (bez ohrievača).
20 – 40 min	dodatočné sušenie na zlepšenie vysušenia po predchádzajúcom cykle sušenia.
>40 min	úplné vysušenie malých náplní bielizne do 4 kg, dobre odstreďených (>1 200 ot./min).

6.4 Tabuľka s voliteľnými funkciami

Programy ¹⁾	Jemné (Jemná bielizeň)	Extra proti zmačkání (Extra proti pomačkanie)	Čas sušení (Čas sušenia)
 Bavlna (Bavlna) Eco	■	■	
Bavlna (Bavlna) Extra suché (Extra suché)	■	■	
Bavlna (Bavlna) Suché do skříně (Suché na uloženie)	■	■	
Bavlna (Bavlna) Suché k žehlení (Suché na žehlenie)	■	■	
Syntetika (Syntetika) Extra suché (Extra suché)	■	■	

Programy ¹⁾	Jemné (Jemná bielizeň)	Extra proti zmačkání (Extra proti pomačkanie)	Čas sušení (Čas sušenia)
Syntetika (Syntetika) Suché do skříně (Suché na uloženie)	■	■	
Snadné žehlení (Jednoduché žehlenie)	■	■	
Čas sušení (Čas sušenia)	■	■	■
Osvěžení (Oživenie vzhľadu)	■	■	
Rychlá smíš. Náplň (Rýchly program na zmiešanú bielizeň)		■	■
Sport		■	
Ložní prádlo (Posteľná bielizeň)		■	
Denim	■	■	
Jemné prádlo (Jemná bielizeň)	■	■	

¹⁾ K programu môžete nastaviť 1 alebo viac funkcií. Na ich aktiváciu alebo deaktiváciu stlačte príslušné dotykové tlačidlo.

7. NASTAVENIA

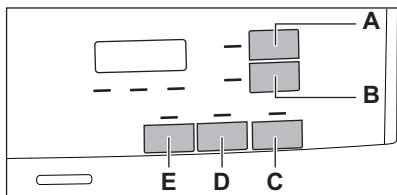

- A. Čas sušení (Čas sušenia) dotykové tlačidlo
- B. Odložený start (Posunutý štart) dotykové tlačidlo
- C. Start/Pauza (Štart/Prestávka) dotykové tlačidlo
- D. Extra proti zmačkání (Extra proti pomačkanie) dotykové tlačidlo
- E. Jemné (Jemná bielizeň) dotykové tlačidlo

7.1 Funkcia detskej poistky

Táto voliteľná funkcia zabráni deťom hrať sa so spotrebičom počas prebiehajúceho programu. Dotykové tlačidlá sú zablokované.

Odblokované je iba tlačidlo Zap/Vyp.

Aktivovanie funkcie detskej poistky:

1. Stlačením tlačidla Zap/Vyp spotrebič zapnete.
2. Stlačte a niekoľko sekúnd podržte dotykové tlačidlo (E).

Ukazovateľ detskej poistky sa rozsvieti.

- i** Počas prebiehajúceho programu je možné vypnúť funkciu detskej poistky. Stlačte a podržte rovnaké dotykové tlačidlo, až kým nezhasne ukazovateľ detskej poistky. Funkcia detskej poistky nie je k dispozícii prvých osem sekúnd po zapnutí spotrebiča.

7.2 Úprava zostatkovej vlhkosti bielizne

- i** Vždy keď vojdete do režimu „Úprava zostatkovej vlhkosti bielizne“, zmení sa skôr nastavená úroveň vlhkosti na ďalšiu hodnotu (napr. skôr nastavené - 2 - sa zmení na - 1 -).

Aby ste zmenili predvolenú úroveň zostatkovej vlhkosti:

1. Stlačením tlačidla Zap/Vyp spotrebič zapnite.
2. Pomocou voliča programov nastavte ľubovoľný program.
3. Počkajte približne 8 sekúnd.
4. Naraz stlačte a podržte tlačidlá (E) a (D).

Rozsvieti sa jeden z týchto ukazovateľov:

- - □ - maximálne suchá
 - - | - suchšia bielizeň
 - - 2 - štandardne suchá bielizeň
5. Opakovane stláčajte a podržte tlačidlá (E) a (D), až kým sa nerozsvieti ukazovateľ správnej úrovne.

- i** Ak sa displej vráti do normálneho režimu (zobrazí sa čas zvoleného programu z kroku 2), pri nastavovaní úrovne zostatkovej vlhkosti ešte raz stlačte a podržte tlačidlá (E) a (D), aby ste vošli do režimu „Úprava zostatkovej vlhkosti bielizne“ (skôr nastavená úroveň vlhkosti sa zmení na ďalšiu hodnotu).

6. Po 5 sekundách sa displej vráti do normálneho režimu.

7.3 Ukazovateľ nádoby na vodu

Ukazovateľ nádoby na vodu je po dodaní spotrebiča zapnutý. Rozsvieti sa po skončení programu, alebo keď je potrebné vyprázdniť nádobu na vodu.

- i** Ak je namontovaná odtoková súprava (dodatočné príslušenstvo), spotrebič automaticky vypustí vodu z v nádoby na vodu. V tomto prípade odporúčame, aby ste vyplli ukazovateľ nádoby na vodu.

Vypnutie ukazovateľa nádoby na vodu:

1. Stlačením tlačidla Zap/Vyp spotrebič zapnite.
2. Počkajte približne 8 sekúnd.
3. Naraz stlačte a podržte tlačidlá (B) a (D).

Na displeji sa zobrazí jedna z týchto 2 konfigurácií:

- Na displeji sa zobrazí „Off“. Po 5 sekundách sa displej vráti do normálneho režimu.
- Na displeji sa zobrazí „On“. Po 5 sekundách sa displej vráti do normálneho režimu.

7.4 Zapnutie a vypnutie zvukovej signalizácie

Ak chcete vypnúť alebo zapnúť zvukovú signalizáciu, naraz stlačte a približne 2

sekundy podržte dotykové tlačidlá (A) a (B).

8. PRED PRVÝM POUŽITÍM

- i** Pri prvom zapnutí sušičky sa automaticky odstráni držiaky na zadnej strane bubna. Môžete začuť hluk.

Uvoľnenie držiakov na zadnej strane bubna:

1. Spotrebič zapnite.
2. Nastavte ľubovoľný program.
3. Stlačte tlačidlo Štart/Prestávka. Bubon sa začne otáčať. Držiaky na zadnej strane bubna sa automaticky uvoľnia.

Skôr ako použijete spotrebič na sušenie bielizne:

- Vyčistite bubon sušičky vlhkou handričkou.
- Spustíte 1-hodinový program s vlhkou bielizňou.

8.1 Nezvyčajný zápach

Spotrebič je netesno zabalený.

Po rozbalení výrobku môžete cítiť nezvyčajný zápach. Je to normálne pre úplne nový výrobky.

Spotrebič je vyrobený z rôznych druhov materiálu, ktoré môžu spolu vytvoriť nezvyčajný zápach.

Počas používania spotrebiča, po niekoľkých cykloch sušenia nezvyčajný zápach postupne zmizne.

8.2 Zvuky

- i** V rôzne časy počas cyklu sušenia môžu zaznieť rôzne zvuky. Ide o úplne normálne prevádzkové zvuky.

Otáčajúci sa bubon.

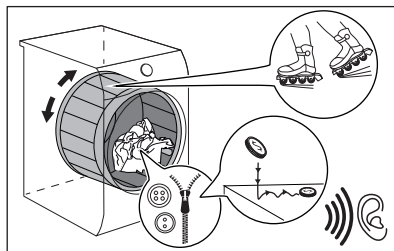

Pracujúce ventilátory.

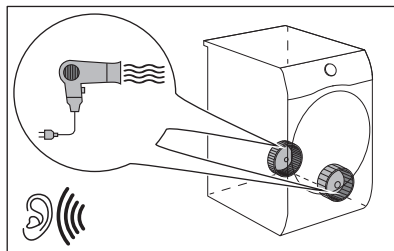

Pracujúce čerpadlo a presun kondenzácie do nádrže.

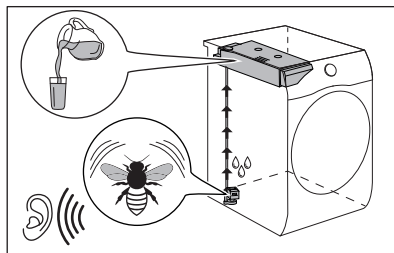

9. KAŽDODENNÉ POUŽÍVANIE

9.1 Spustíte program bez posunutého štartu

1. Pripravte bielizeň a naložte spotrebič.

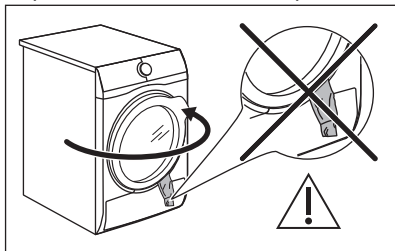

UPOZORNENIE!

Dbajte na to, aby sa pri zatváraní dvierok nezachytila bielizeň medzi dvierka spotrebiča a gumené tesnenie.

2. Spotrebič zapnete stlačením vypínača.
 3. Nastavte správny program a voľiteľné funkcie pre daný typ náplne.
- Na displeji sa zobrazí trvanie programu.



Skutočný čas sušenia závisí na druhu náplne (množstvo a zloženie), izbovej teplote a vlhkosti vašej bielizne po fáze sušenia odstreďovaním.

4. Stlačte tlačidlo Start/Pauza (Štart/Prestávka).
- Program sa spustí.

9.2 Spustenie programu s odloženým štartom

1. Nastavte správny program a voľiteľné funkcie pre daný typ náplne.
2. Opakovane stláčajte tlačidlo odloženého štartu, až kým sa na displeji nezobrazí požadovaná doba odloženia.



Spustenie programu môžete odložiť o minimálne 1 hodinu až po maximálne 20 hodín.

3. Stlačte tlačidlo Start/Pauza (Štart/Prestávka).

Na displeji sa zobrazí odpočítavanie odloženého štartu.

Keď sa odpočítavanie ukončí, program sa spustí.

9.3 Zmena programu





1. Stlačením tlačidla Zap./Vyp. spotrebič vypnite.
2. Stlačením tlačidla Zap./Vyp. spotrebič zapnite.
3. Nastavte program.

Alternatívne:

1. Otočte volič do polohy ● „Reset“.
2. Počkajte 1 sekundu. Na displeji sa zobrazí symbol — — —.
3. Nastavte program.

9.4 Po skončení programu

Po skončení programu:





- Znie prerušovaný zvukový signál.
- Na displeji sa zobrazí  : 
- Ukazovatele  Filtr (Filter) a  Nádržka (Nádrž) sa rozsvietia.
- Svetí ukazovateľ Start/Pauza (Štart/Prestávka).

Spotrebič pokračuje v činnosti fázou proti pokrčeniu po dobu približne ďalších 30 alebo viac minút ak bola nastavená funkcia Extra proti zmačkaniu (Extra proti pomačkanie) (pozrite si kapitolu *Voľiteľná funkcia – Extra proti zmačkaniu (Extra proti pomačkanie)*).

Fáza proti pokrčeniu znižuje pokrčenie.

Bielizeň môžete zo spotrebiča vybrať ešte pred dokončením fázy proti pokrčeniu. V záujme dosiahnutia lepších výsledkov vám odporúčame, aby ste bielizeň vybrali až tesne pred alebo po dokončení fázy.

Po dokončení fázy proti pokrčeniu:

- Na displeji je ešte stále zobrazené  : 
- Ukazovatele  Filtr (Filter) a  Nádržka (Nádrž) sa rozsvietia.
- Ukazovateľ Start/Pauza (Štart/Prestávka) zhasne.

1. Stlačením tlačidla Zap./Vyp. spotrebič vypnite.
 2. Otvorte dvierka spotrebiča.
 3. Vyberte bielizeň.
 4. Zatvorte dvierka spotrebiča.
- Možné príčiny neuspokojivých výsledkov sušenia:

- Nevhodné nastavenie predvolenej úrovne vysušenia. Pozrite si kapitolu *Nastavenie predvolenej úrovne vysušenia*

 **Po skončení programu vždy vyčistíte filter a vyprázdните nádobu na vodu.**

9.5 Pohotovostná funkcia

Táto funkcia automaticky vypne spotrebič, aby sa znížila spotreba energie:

- Po 5 minútach, ak nespustíte program.
- Po 5 minútach od ukončenia programu.

 Čas sa skráti na 30 sekúnd ak volič ukazuje na polohu ● „Reset“.

10. TIPY A RADY

10.1 Príprava bielizne



Oblečenie je po pracom cykle veľmi často zmiešané a zamotané.





Sušenie zmiešaného a zamotaného oblečenia je neefektívne.

Na zabezpečenie správneho prúdenia vzduchu a rovnomerného vysušenia sa odporúča každý kus oblečenia potriasť a vložiť do sušičky samostatne.

Na zabezpečenie správneho procesu sušenia:

- Zatvorte zipsy.
- Zapnite gombíky/zipsy posteľnej bielizne.
- Šnúry ani stuhy (napr. stuhy na zástere) nesušte voľné. Pred spustením programu ich zaviažte.
- Z vreciek vyberte všetky predmety.

- Obráťte naruby kusy bielizne s vnútornou vrstvou z bavlny. Bavlnená vrstva musí smerovať von.
- Vždy nastavte program vhodný pre druh bielizne.
- Nedávajte spolu svetlé a tmavé farby.
- Aby ste obmedzili zrazenie, použite vhodný program na bavlnu, džínsovinu a pletené odevy.
- Neprekračujte maximálnu dávku uvedenú v kapitole o programoch alebo zobrazenú na displeji.
- Sušte iba bielizeň vhodnú na sušenie v sušičke. Riadte sa pokynmi na štítku bielizne.
- Nesušte spolu veľké a malé kusy bielizne. Malé kusy bielizne sa môžu zachytiť vnútri veľkých kusov a zostať mokré.
- Pred vložením do sušičky potraсте veľkými kusmi oblečenia, tkaninami. Zabráňte tak vlhkým miestam vnútri tkaniny po cykle sušenia.

Štítok	Popis
	Bielizeň je vhodná na sušenie v sušičke.
	Bielizeň je vhodná na sušenie v sušičke pri vyšších teplotách.
	Bielizeň je vhodná na sušenie v sušičke iba pri nízkych teplotách.
	Bielizeň nie je vhodná na sušenie v sušičke.

11. OŠETROVANIE A ČISTENIE

11.1 Čistenie filtra



UPOZORNENIE!

Na čistenie filtra nepoužívajte vodu. Namiesto toho vlákna vyhodte do nádoby na odpadky (vyhnite sa rozptýleniu plastových vlákien v okolitej vode).



Na dosiahnutie najlepšieho výkonu sušenia filter pravidelne čistíte, zanesené filtre vedú k dlhším cyklom a zvýšeniu spotreby energie. Filter vyčistíte rukou a, v prípade potreby, vysávačom.

1.

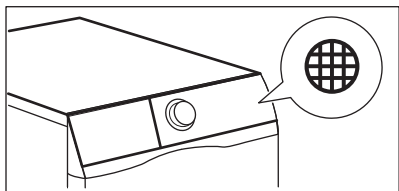

2.

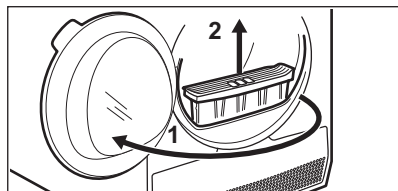

3.

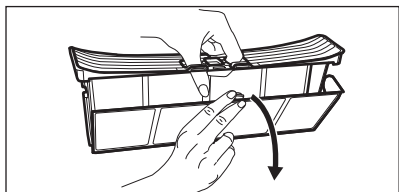

4.



5. 1)

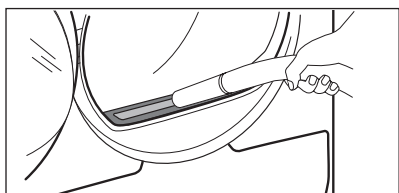

6.

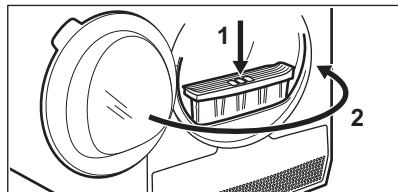

1) V prípade potreby odstráňte vlákna z filtrového lôžka a z tesnenia. Môžete použiť vysávač.

11.2 Vyprázdnnenie nádržky na vodu

1.

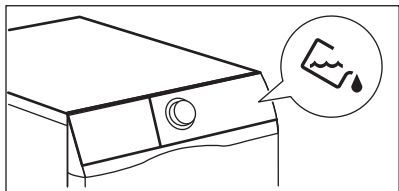

2.

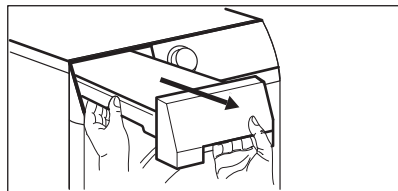

3.

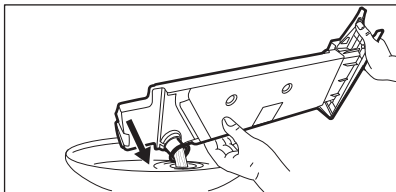

4.

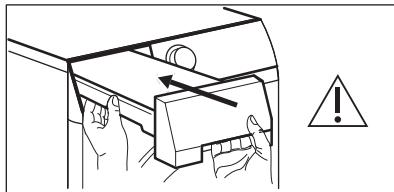

Vodu z vodnej nádrčky môžete použiť ako alternatívu k destilovanej vode (napr. pri žehlení s naparovaním). Pred použitím vody odstráňte zvyšky nečistôt pomocou filtra.

11.3 Čistenie výmenníka tepla

1.

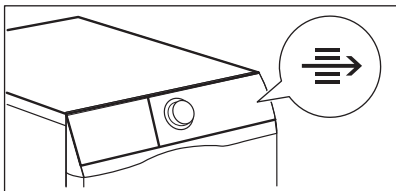

2.

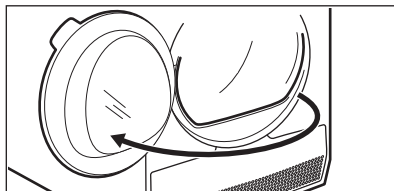

3.

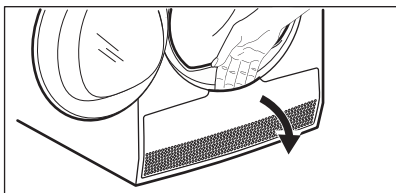

4.

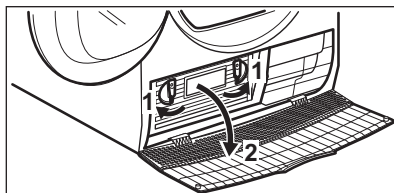

5.

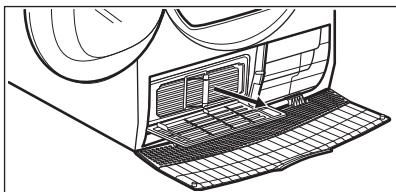

6.

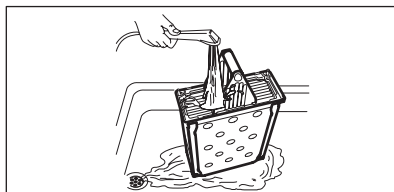

7.

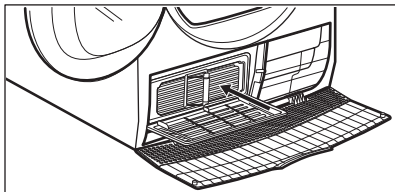

8.

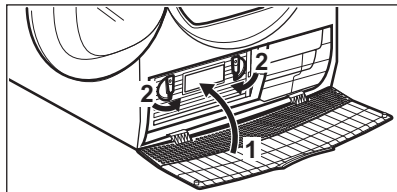

9.

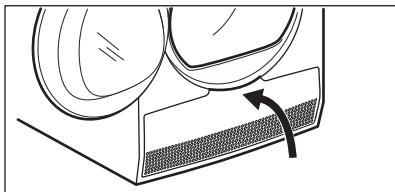

10.

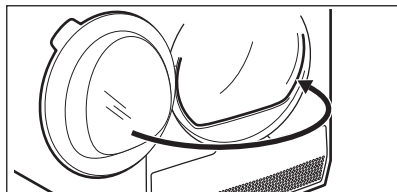

11.4 Čistenie snímača vlhkosti



UPOZORNENIE!

Riziko poškodenia snímača vlhkosti. Na čistenie snímača nepoužívajte abrazívne materiály ani oceľové drôtenky.

Na zabezpečenie najlepších výsledkov sušenia je spotrebič vybavený kovovým snímačom vlhkosti. Nachádza sa na vnútornej strane oblasti dvierok.

Počas používania sa môže povrch snímača znečistiť, čo znižuje výkon sušenia.

Snímač odporúčame čistiť minimálne 3 alebo 4 razy alebo ak si všimnete pokles výkonu sušenia.

Na čistenie môžete použiť tvrdšiu stranu špongie na umývanie riadu a trochu octu alebo mydla na riad.

Čistenie snímača:

1. Otvorte plniace dvierka.
2. Povrchy snímača teploty vyčistite niekoľkonásobným utrením kovového povrchu.

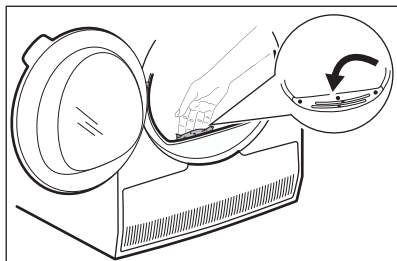

11.5 Čistenie bubna



VAROVANIE!

Pred čistením spotrebič odpojte od elektrickej siete.

Na čistenie vnútra bubna a filtrov bubna použite štandardný neutrálny mydlový saponát. Vyčistený povrch vysušte mäkkou handričkou.



UPOZORNENIE!

Na čistenie bubna nepoužívajte abrazívne materiály ani oceľové drôtenky.

11.6 Čistenie ovládacieho panela a krytu

Na čistenie ovládacieho panela a krytu používajte štandardný neutrálny mydlový saponát.

Umývajte navlhčenou handričkou. Vyčistený povrch vysušte mäkkou handričkou.



UPOZORNENIE!

Nepoužívajte čistiace prostriedky na nábytok ani prostriedky, ktoré môžu spôsobiť koróziu.

11.7 Čistenie otvorov na prúdenie vzduchu

Pomocou vysávača odstráňte z otvorov na prúdenie vzduchu vlákna.

12. RIEŠENIE PROBLÉMOV



VAROVANIE!

Pozrite si kapitoly ohľadne bezpečnosti.

12.1 Chybové kódy

Spotrebič sa nespustí alebo sa zastaví počas prevádzky.

Najprv skúste nájsť riešenie problému (pozrite si tabuľku). Ak problém pretrváva, obráťte sa na autorizované servisné stredisko.



VAROVANIE!

Pred akoukoľvek kontrolou spotrebič odpojte z elektrickej siete.

V prípade veľkých problémov zaznie zvukový signál, na displeji sa zobrazí chybový kód a tlačidlo Start/Pauza (Štart/Prestávka) môže nepretržite blikať:

Chybové kódy	Možná príčina	Náprava
E5A	Preťaženie motoru spotrebiča. Príliš veľa bielizne alebo bielizeň zachytená v bubne.	Program sa nedokončil. Z bubna vyberte bielizeň, nastavte program a reštartujte cyklus.
E97	Vnútročné zlyhanie. Elektronické prvky spotrebiča nekomunikujú.	Program sa neskončil správne alebo sa spotrebič zastavil príliš skoro. Spotrebič vypnite a znovu zapnite. Ak sa opäť zobrazí chybový kód, obráťte sa na autorizované servisné stredisko.
EH0	Elektrické napájanie je nestabilné.	Keď sa na displeji zobrazí EH0 , počkajte, kým nebude stabilné sieťové napájanie a potom stlačte tlačidlo Štart. Ak spotrebič preruší cyklus bez oznámenia, stlačte tlačidlo spustenia cyklu. Ak sa zobrazí upozornenie, skontrolujte napájací kábel/celistvosť zásuvky alebo sieťového napájania.

Ak sa na displeji zobrazia iné poruchové kódy, vypnite a zapnite spotrebič. Ak problém pretrváva, obráťte sa na autorizované servisné stredisko.

V prípade iného problému so sušičkou si pozrite tabuľku nižšie, kde pravdepodobne nájdete vhodné riešenia.

12.2 Riešenie problémov

Problém	Možné riešenie
Spotrebič nie je možné zapnúť.	Skontrolujte, či je sieťová zástrčka pripojená k sieťovej zásuvke.
	Skontrolujte poistku v skrinke s poistkami (domáca sieť).
Program sa nespustí.	Stlačte tlačidlo Start/Pauza (Štart/Prestávka).
	Skontrolujte, či sú dverka spotrebiča zatvorené.
Dverka spotrebiča sa nezatvárajú.	Uistite sa, že je správne nainštalovaný vzduchový filter.
	Uistite sa, že sa bielizeň nezachytila medzi dverka spotrebiča a gumené tesnenie.
Spotrebič sa počas chodu zastavil	Uistite sa, že je nádržka na vodu prázdna. Opätovným stlačením tlačidla Start/Pauza (Štart/Prestávka) znova spustíte program.
	Náplň je príliš malá, pridajte náplň alebo použite program Čas sušenia (Čas sušenia).
Cyklus trvá príliš dlho alebo je výsledok sušenia neuspokojivý. ¹⁾	Uistite sa, že hmotnosť bielizne je vhodná pre dĺžku trvania daného programu.
	Skontrolujte, či sú filtre čisté.
	Bielizeň je príliš mokrá. Bielizeň znova odstredte v práčke.
	Uistite sa, že je izbová teplota vyššia ako +5°C a nižšia ako +35°C. Optimálna izbová teplota je 18°C až 25°C.
	Nastavte program Čas sušenia (Čas sušenia) alebo Extra suché (Extra suché). ²⁾
Na displeji sa zobrazí — — —.	Na nastavenie nového programu deaktivujte alebo aktivujte spotrebič.
	Uistite sa, že voliteľné funkcie sú vhodné pre daný program.

¹⁾ Po maximálne 5 hodinách sa program automaticky ukončí.

²⁾ Pri sušení veľkých kusov bielizne sa môže stať, že niektorá ich časť zostane vlhká (napr. posteľné plachty).

Výsledky sušenia nie sú uspokojivé

- Bol nastavený nesprávny program.
- Filter je zanesený.
- Výmenník tepla je zanesený.
- V spotrebiči bolo príliš veľa bielizne.
- Bubon je špinavý.
- Nesprávne nastavenie senzora vodivosti (pozrite si kapitolu „Nastavenia – Nastavenie stupňa zostatkovej vlhkosti bielizne“ a zvolte lepšie nastavenie).
- Otvory na prúdenie vzduchu sú zanesené.
- Izbová teplota je príliš nízka alebo príliš vysoká (optimálna izbová teplota je 18°C až 25°C)

13. TECHNICKÉ ÚDAJE

Výška x šírka x hĺbka	850 x 596 x 570 mm (maximálne 594 mm)
Max. hĺbka pri otvorených dverkách spotrebiča	1039 mm
Max. šírka pri otvorených dverkách spotrebiča	958 mm
Nastaviteľná výška	850 mm (+ 15 mm – regulácia nožičiek)
Objem bubna	118 l
Maximálna náplň	8 kg
Napätie	230 V
Frekvencia	50 Hz
Hladina akustického výkonu	65 dB
Celkový výkon	2250 W
Trieda energetickej účinnosti	B
Spotreba energie štandardného programu na bavlnu pri plnej náplni. ¹⁾	4,81 kWh
Spotreba energie štandardného programu na bavlnu pri čiastočnej náplni. ²⁾	2,52 kWh
Ročná spotreba energie ³⁾	560,5 kWh
Spotreba energie v pohotovostnom režime ⁴⁾	0,05 W
Spotreba energie vo vypnutom režime ⁴⁾	0,05 W
Druh využitia	Domácnosť
Povolená okolitá teplota	+5°C do +35°C

Úroveň ochrany pred vstupom pevných častíc a vlhkosti zabezpečená ochranným krytom, okrem nízkonapäťových zariadení bez ochrany pred vlhkosťou **IPX4**

- 1) Podľa normy EN 61121. 8 kg bavlny odstreďovanej pri 1 000 ot./min
- 2) Podľa normy EN 61121. 4 kg bavlny odstreďovanej pri 1 000 ot./min
- 3) Spotreba energie za rok v kWh na základe 160 cyklov sušenia pre štandardný program pre bavlnu pri plnom a čistočnom naplnení, a spotreba režimov s nízkou spotrebou energie. Skutočná spotreba energie na cyklus bude závisieť od spôsobu používania spotrebiča (NARIADENIE (EÚ) č 392/2012).
- 4) Podľa normy EN 61121.

Informácie v hore uvedenej tabuľke sú v súlade s nariadením Európskej komisie 392/2012, ktorým sa zavádza smernica 2009/125/ES.

13.1 Údaje o spotrebe

Program	Odstredené pri / zvyšková vlhkosť	Čas sušenia 1)	Spotreba energie 2)
Bavlna (Bavlna) Eco 8 kg			
Suché do skříně (Suché na uloženie)	1 400 ot./min / 50%	135 min	4,10 kWh
	1 000 ot./min / 60%	154 min	4,81 kWh
Bavlna (Bavlna) 8 kg			
Suché k žehlení (Suché na žehlenie)	1 400 ot./min / 50%	103 min	3,12 kWh
	1 000 ot./min / 60%	120 min	3,83 kWh
Bavlna (Bavlna) Eco 4 kg			
Suché do skříně (Suché na uloženie)	1 400 ot./min / 50%	78 min	2,18 kWh
	1 000 ot./min / 60%	89 min	2,52 kWh
Syntetika (Syntetika) 3,5 kg			
Suché do skříně (Suché na uloženie)	1 200 ot./min / 40%	59 min	1,58 kWh
	800 ot./min / 50%	75 min	1,90 kWh

1) Pri čiastočnej náplni je cyklus kratší a spotrebič spotrebuje menej energie.

2) Nevhodná okolitá teplota a/alebo slabo odstredená bielizeň môže predĺžiť trvanie cyklu a zvýšiť spotrebu energie.

14. RÝCHLY SPRIEVODCA

14.1 Každodenné používanie

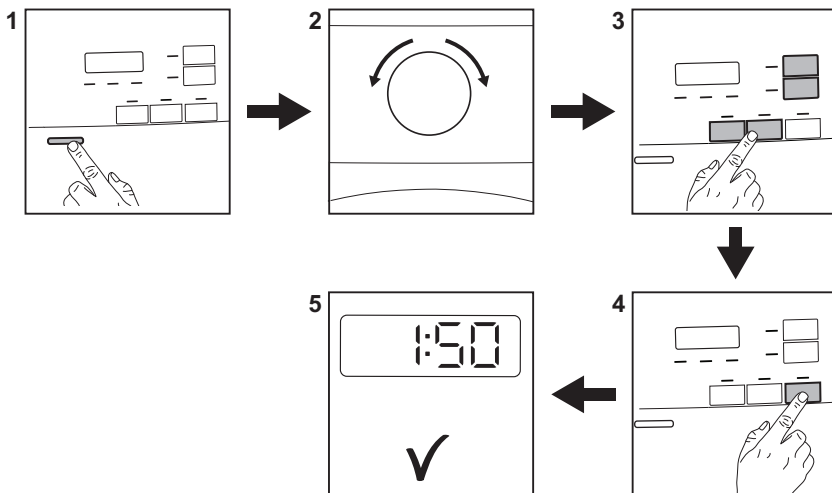

1. Stlačením tlačidla Zap/Vyp spotrebič zapnete.
2. Pomocou voliča programov nastavte program.
3. K programu môžete nastaviť 1 alebo viac špeciálnych voliteľných funkcií. Voliteľnú funkciu zapnete alebo vypnete dotykom príslušného tlačidla.
4. Aby ste spustili program, dotknite sa tlačidla **Štart/Prestávka**.
5. Spotrebič sa spustí.

14.2 Čistenie filtra

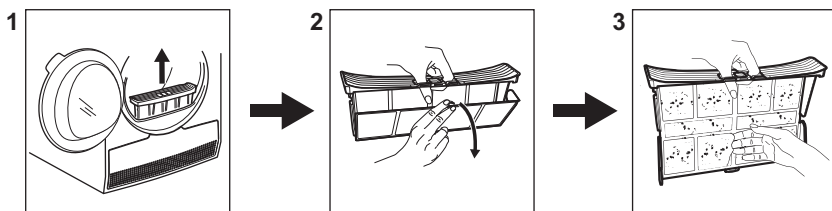

Na konci každého cyklu sa na displeji rozsvieti symbol filtra  a musíte vyčistiť filter.

14.3 Tabuľka programov

Program	Náplň ¹⁾	Vlastnosti / Typ odevu ²⁾
 ³⁾ Bavlna (Bavlna) Eco	8 kg	Cyklus určený na sušenie bavlny s úrovňou vysušenia „Bavlna na uloženie do skrine“, s maximálnou úsporou energie. / ☺☺☺
Bavlna (Bavlna) Extra suché (Extra suché)	8 kg	Úroveň sušenia: extra suchá. / ☺☺☺
Bavlna (Bavlna) Suché do skříně (Suché na uloženie)	8 kg	Cyklus zadaný na sušenie všetkých druhov bavlny pripravených na uloženie (suchá na uloženie). / ☺☺☺
Bavlna (Bavlna) Suché k žehlení (Suché na žehlenie)	8 kg	Úroveň sušenia: vhodná na žehlenie. / ☺☺☺
Syntetika (Syntetika) Extra suché (Extra suché)	3,5 kg	Úroveň sušenia: extra suchá. / ☺☺☺☺
Syntetika (Syntetika) Suché do skříně (Suché na uloženie)	3,5 kg	Úroveň sušenia: suchá na uloženie. / ☺☺☺☺
Snadné žehlení (Jednoduché žehlenie)	1 kg (alebo 5 košíčiek)	Jednoduchá starostlivosť o tkaniny, pri ktorých je potrebné minimálne žehlenie. Výsledky sušenia sa môžu pri jednotlivých typoch textílií líšiť. Skôr ako bielizeň vložíte do spotrebiča, poriadne ju vytraste. Keď sa program skončí, bielizeň hneď vyberte a zaveste ju na vešiak. / ☺☺☺☺
Čas sušení (Čas sušenia)	5 kg	Pri tomto programe môžete použiť voliteľnú funkciu Čas sušenia (Čas sušenia) a nastaviť trvanie programu. Čas sušenia by mal zodpovedať náplni, napr. 2 hod. pre 5 kg bavlny. / ☺☺☺☺
Osvěžení (Oživenie vzhľadu)	1 kg	Osvieženie textílií, ktoré ste mali odložené. / ☺☺☺☺
Rychlá smíš. Náplň (Rýchly program na zmiešanú bielizeň)	3 kg	Bavlna a syntetika. Program s nízkou teplotou. Jemný program s teplým vzduchom. / ☺☺☺☺
Sport	2 kg	Športové odevy, tenké a ľahké tkaniny, mikrovlákná, polyester. / ☺☺☺☺

Program	Náplň ¹⁾	Vlastnosti / Typ odevu ²⁾
Ložní prádlo (Posteľná bielizeň)	3 kg	Posteľná bielizeň ako jednopostelové a dvojpostelové plachty, obliečky na vankúše, prikrývky. / ☺☺☺
Denim	4 kg	Odevy na voľný čas, ako sú džínsy, teplákové bundy rôznej hrúbky materiálu (napr. pri krku, na manžetách a švoch). / ☺☺☺
Jemné prádlo (Jemná bielizeň)	4 kg	Jemné tkaniny ako viskóza, umelý hodváb, akryl a ich zmesi. / ☺☺☺

1) Maximálna hmotnosť sa vzťahuje k hmotnosti suchých vecí.

2) Význam symbolov na štítkoch nájdete v kapitole *RADYA TIPY: Príprava bielizne*.

3) Program  Bavlna (Bavlna) Suché do skříně (Suché na uloženie) ECO je „štandardný program na bavlnu“ podľa Nariadenia Komisie (EÚ) č. 392/2012. Je vhodný na sušenie bežnej vlhkej bavlnenej bielizne a ide o najúčinnjší program na sušenie vlhkej bavlnenej bielizne, pokiaľ ide o spotrebu elektrickej energie.

15. INFORMAČNÝ LIST K VÝROBKU PODĽA NARIADENIA EÚ 1369/2017

Informačný list k výrobku	
Obchodná značka	Electrolux
Model	EW6C527PC PNC916099170
Menovitá kapacita v kg	8
Odvetrávací alebo kondenzačný bubnový sušička	Vyčistite kond.
Trieda energetickej efektívnosti	B
Spotreba energie v kWh za rok na základe 160 cyklov sušenia pre štandardný program pre bavlnu pri plnom a čiastočnom naplnení, a spotreba režimov s nízkou spotrebou energie. Skutočná spotreba energie cyklu bude závisieť od toho, ako sa bude spotrebič používať.	560,5
Automatická bubnová sušička pre domácnosť alebo neautomatická bubnová sušička pre domácnosť	Automatický
Spotreba energie štandardného programu pre bavlnu pri plnom naplnení v kWh	4,81
Spotreba energie štandardného programu pre bavlnu pri čiastočnom naplnení v kWh	2,52
Spotreba elektrickej energie v režime vypnutia vo W	0,05
Spotreba elektrickej energie v režime ponechania v zapnutom stave vo W	0,05

Trvanie „režimu ponechania v zapnutom stave“ v minútach	10
Štandardný program pre bavlnu používaný pri plnom alebo čiastočnom naplnení je štandardný program sušenia, na ktorý sa vzťahuje informácia na štítku a v opise výrobku, že tento program je vhodný na sušenie bavlnenej bielizne a že je najúčinnším programom pre bavlnu z hľadiska spotreby energie	
Vážený čas trvania štandardného programu pre bavlnu pri plnom a čiastočnom naplnení v minútach	117
Čas trvania štandardného programu pre bavlnu pri plnom naplnení v minútach	154
Čas trvania štandardného programu pre bavlnu pri čiastočnom naplnení v minútach	89
Trieda účinnosti kondenzácie na stupnici od G (najnižšia účinnosť) po A (najvyššia účinnosť)	B
Priemerná účinnosť kondenzácie štandardného programu pre bavlnu pri plnom naplnení ako percento	81
Priemerná účinnosť kondenzácie štandardného programu pre bavlnu pri čiastočnom naplnení ako percento	81
Vážená účinnosť kondenzácie štandardného programu pre bavlnu pri plnom a čiastočnom naplnení	81
Hladina akustického výkonu v dB	65
Vstavaný spotrebič A/N	Nie

Informácie v hore uvedenej tabuľke sú v súlade s nariadením Európskej komisie 392/2012, ktorým sa zavádza smernica 2009/125/ES.

16. OCHRANA ŽIVOTNÉHO PROSTREDIA

Materiály označené symbolom  obal hodte do príslušných kontajnerov na recykláciu. Chráňte životné prostredie a zdravie ľudí a recyklujte odpad z elektrických a elektronických spotrebičov. Nelikvidujte

spotrebiče označené symbolom spolu s odpadom z domácnosti.  Výrobok odovzdajte v miestnom recyklačnom zariadení alebo sa obráťte na obecný alebo mestský úrad.

www.electrolux.com/shop



136983860-A-212021

