

SQ Udhëzimet për përdorim	2	EL Οδηγίες Χρήσης	61	RO Manual de utilizare	116
BG Ръководство за употреба	7	HU Használati útmutató	66	RU Инструкция по эксплуатации	121
HR Upute za uporabu	12	IT Istruzioni per l'uso	72	SR Упутство за употребу	127
CS Návod k použití	17	KK Қолдану туралы нұсқаулары	78	SL Navodila za uporabo	133
DA Brugsanvisning	22	LV Lietošanas instrukcija	84	ES Manual de instrucciones	138
NL Gebruiksaanwijzing	27	LT Naudojimo instrukcija	89	SV Bruksanvisning	143
EN User Manual	32	MK Упатство за ракување	94	TR Kullanma Kılavuzu	148
ET Kasutusjuhend	38	NO Bruksanvisning	100	UK Інструкція	153
FI Käyttöohje	43	PL Instrukcja obsługi	105	AR دليل المستخدم	
FR Notice d'utilisation	48	PT Manual de instruções	111		
DE Benutzerinformation	55				

USER MANUAL

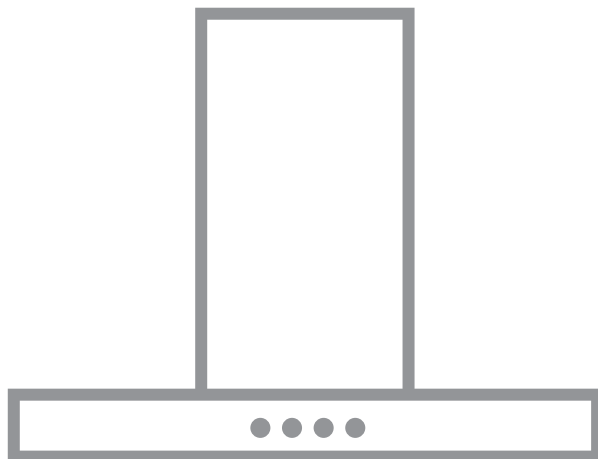

DCK0250HG
DCK5281HG
DCE5260HM
DCE5960HM

AEG

PËRMBAJTJA

1. INFORMACIONI I SIGURISË DHE INSTALIMI.....	2
2. PËRSHKRIM I PRODUKTIT.....	3
3. PËRDORIMI I PËRDITSHËM.....	3
4. KUJDESI DHE PASTRIMI.....	5

PËR REZULTATE TË SHKËLQYERA

Faleminderit që zgjodhët këtë produkt AEG. Këtë produkt e kemi krijuar që të ketë performancë të përkryer për shumë vite, me teknologji inovative që e bëjnë jetën më të thjeshtë - karakteristika të cilat mund të mos i gjeni në pajisjet e zakonshme. Kushtojini disa minuta leximit të manualit për të marrë maksimumin nga ky produkt.

Vizitoni faqen tonë të internetit për:



Marrjen e këshillave të përdorimit, broshurave, informacionit për ndreqjen e problemeve, shërbimin dhe riparimin:

www.aeg.com/support



Regjistrimin e produktit tuaj për shërbim më të mirë:

www.registreaeg.com



Blerjen e aksesorëve, pjesëve të konsumueshme dhe pjesëve origjinale të këmbimit për pajisjen tuaj:

www.aeg.com/shop

KUJDESI DHE SHËRBIMI PËR KLIENTËT

Përdorni gjithmonë pjesë origjinale këmbimi.

Kur kontaktoni Qendrën tonë të Autorizuar të Shërbimit, sigurohuni që të dispononi të dhënat e mëposhtme: Modeli, PNC, numri serial.

Informacioni mund të gjendet në pllakën e specifikimeve.

 Paralajmërim / Të dhëna për sigurinë dhe kujdesin

 Të dhëna të përgjithshme dhe këshilla

 Të dhëna për ambientin

Rezervohet mundësia e ndryshimeve.

1. INFORMACIONI I SIGURISË DHE INSTALIMI



PARALAJMËRIM!

Referojuni broshurës tjetër “Udhëzimet për instalimin” për “Informacionin e sigurisë dhe instalimin”. Lexoni me kujdes kapitujt e “Sigurisë” përpara çdo përdorimi ose mirëmbajtjeje të pajisjes.

2. PËRSHKRIM I PRODUKTIT

2.1 Përmbledhje e panelit të kontrollit

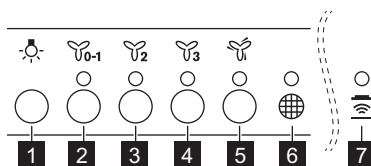

Funksioni	Përshkrimi
1	Llamba Ndez dhe fik dritat.
2	Shpejtësia e parë / Fikur Motori kalon në nivelin e parë të shpejtësisë. Shtypja e dytë e fik pajisjen.
3	Shpejtësia e dytë Motori kalon në nivelin e dytë të shpejtësisë.
4	Shpejtësia e tretë Motori kalon në nivelin e tretë të shpejtësisë.
5	Shpejtësia maksimale Motori kalon në nivelin maksimal të shpejtësisë. Pas 5 minutash pajisja kalon te shpejtësia e tretë.
6	Njoftimi i filtrit Ju kujton të ndërroni ose të pastroni filtrin e karbonit dhe të pastroni filtrin e yndyrës.
7	Hob ² Hood Treguesi i funksionit për të kontrolluar aspiratorin nga pianura. Për disa modele, simboli i paraqitur në panelin e kontrollit.

3. PËRDORIMI I PËRDITSHËM



3.1 Përdorimi i aspiratorit

Kontrolloni shpejtësinë e rekomanduar sipas tabelës më poshtë.

	Gjatë ngrohjes së ushqimit, gatimit me tenxhere të mbuluara.
	Gjatë gatimit me tenxhere të mbuluara në disa zona ose vatra gatimi, skuqjes së lehtë.
	Gjatë zierjes dhe skuqjes së sasive të mëdha të ushqimit pa kapak, gatimit në disa zona ose vatra gatimi.
	Gjatë gatimit dhe skuqjes së sasive të mëdha të ushqimit pa kapak, në lagështi të madhe.

-  Rekomandohet që ta lini aspiratorin në punë për rreth 15 minuta pas gatimit.

Për të përdorur aspiratorin:

1. Shtypni butonin e parë të shpejtësisë  për të ndezur pajisjen.
2. Nëse është nevoja shtypni butonin e dritës  për të ndriçuar sipërfaqen e gatimit. Intensiteti i dritës mund të ulet me reostat. Shtypni sërish butonin për të ndryshuar intensitetin e dritës nga:
 - a. Maksimale,
 - b. Mesatare,
 - c. E ulët,
 - d. Fikur.
3. Nëse është nevoja, ndryshoni shpejtësinë duke shtypur butonin e dëshiruar.

Për të çaktivizuar pajisjen, shtypni sërish butonin e parë të shpejtësisë .



3.2 Hob²Hood Funksioni

Është një funksion automatik i cili lidh pianurën me një aspirator. Si pianura ashtu edhe aspiratori kanë një komunikues me rreze infra të kuqe. Shpejtësia e ventilatorit përcaktohet automatikisht në bazë të cilësimit të modalitetit dhe temperaturës së enës më të nxehtë në pianurë. Mund ta përdorni gjithashtu ventilatorin duke përdorur manualisht pianurën. Funksioni mund të aktivizohet nga paneli i pianurës.

-  Për më shumë informacion rreth mënyrës së përdorimit të funksionit, referojuni manualit të përdoruesit për pianurën.

3.3 Njoftimi i filtrit





Alarmi i filtrit ju kujton të ndërroni ose të pastroni filtrin e karbonit dhe të pastroni

filtrin e yndyrës. Treguesi i filtrit  ndizet) për 30 sekonda nëse filtri i yndyrës duhet të pastrohet. Treguesi i filtrit  pulson për 30 sekonda nëse filtri i karbonit duhet të ndërron ose të pastrohet.

-  Shikoni "Pastrimi i filtrit të yndyrës" në kapitullin "Kujdesi dhe pastrimi".

-  Shikoni pjesën "Pastrimi i filtrit të yndyrës" ose "Ndërrimi i filtrit të karbonit" (në varësi të llojit të filtrit).

Për të aktivizuar ose çaktivizuar funksionin:

1. Për të aktivizuar funksionin, shtypni butonin  për 3 sekonda. Nëse funksioni është i aktivizuar, treguesi i filtrit  pulson dy herë.
2. Për të çaktivizuar funksionin, shtypni butonin  për 3 sekonda. Nëse funksioni është i çaktivizuar, treguesi i filtrit  pulson një herë. Për të rivendosur funksionin, shtypni butonin  për 3 sekonda.

3.4 Telekomanda

Pajisja është e pajisur me telekomandë. Lidhja fillimisht është e aktivizuar.

Për të lidhur ose shkëputur telekomandën:

1. Fikni pajisjen.
2. Shtypni  për 3 sekonda. Treguesi në panelin e kontrollit pulson dy herë nëse funksioni është i aktivizuar dhe një herë nëse është i çaktivizuar.

4. KUJDESI DHE PASTRIMI

4.1 Shënime mbi pastrimin



Agjentët e pastrimit

Mos përdorni detergjente gërryese dhe furça.

Pastroni sipërfaqen e pajisjes me një copë të butë me ujë të ngrohtë dhe një detergjent të butë.

Pas pastrimit disa pjesë të pajisjes mund të nxehen. Për të shmangur njollat, pajisja duhet të lihet të ftohet dhe të thahet me një leckë ose kartëpeceta të pastra.

Pastroni njollat me një detergjent të butë.

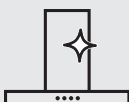

Mbajeni aspiratorin të pastër

Pastrojeni pajisjen dhe filtrat e yndyrës çdo muaj. Pastrojeni pjesën e brendshme të pajisjes dhe filtrat e yndyrës me kujdes nga yndyra. Grumbullimi i yndyrës ose mbetjeve të tjera mund të shkaktojë zjarr. Ndiqni udhëzimet për pastrimin e aksesorëve kur njoftimi i filtrit është i aktivizuar. Shikoni “Njoftimi i filtrit” në kapitullin “Përdorimi i përditshëm”.

Filtrat e yndyrës mund të lahen në lavastovilje.

Lavastovilja duhet të vendoset në temperaturë të ulët dhe cikël të shkurtër. Filtri i yndyrës mund të çngjyrosset, kjo nuk ka ndikim te performanca e pajisjes.



Filtri i karbonit

Koha e ngopjes së filtrit të karbonit ndryshon në varësi të llojit të gatimit dhe sa rregullisht pastrohet filtri i yndyrës. Filtri i karbonit mund të lahet, pastrojeni ose rigjenerojeni filtrin rreth çdo dy muaj. Shikoni fletëpalosjen e përfshirë në aksesor.

4.2 Pastrimi i filtrit të yndyrës

Filtrat montohen me anë të kapëseve dhe kunjave në anën e kundërt.

Për të pastruar filtrin:

1. Tërhiqni kapakun për ta hapur.

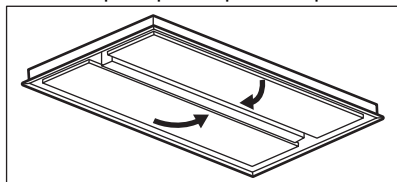

2. Shtypni dorezën e kapëses së montimit në panelin e filtrimit poshtë aspiratorit (1).

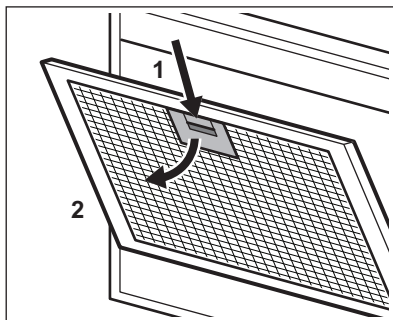

3. Anojeni lehtë pjesën e përparme të filtrit poshtë (2), më pas tërhiqeni. Përsërisni dy hapat e parë për të gjithë filtrat.
4. Pastrojini filtrat duke përdorur një sfunjter me detergjente jo gërryese ose në një lavastovilje.



Lavastovilja duhet të vendoset në temperaturë të ulët dhe cikël të shkurtër.

Filtri i yndyrës mund të çngjyroset, kjo nuk ka ndikim te performanca e pajisjes.

- Për të montuar sërish filtrat, ndiqni dy hapat e parë në rendin e kundërt. Përsërisni hapat për të gjithë filtrat nëse aplikohet.

4.3 Pastrimi i filtrit të karbonit

Për të hequr filtrin:

- Hiqni filtrat e yndyrës nga pajisja. Referojuni pjesës "Pastrimi i filtrit të yndyrës" në këtë kapitull.
- Hiqni kapëset që mbajnë shtratin e filtrit (1), më pas shtratin e filtrit (2).

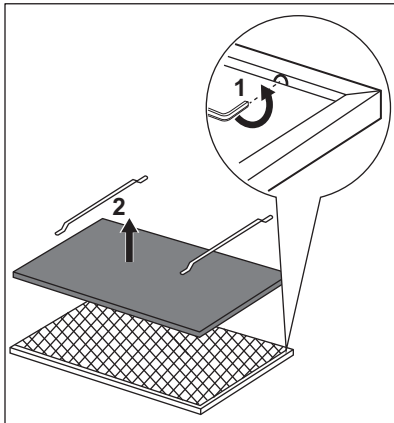

- Lajeni shtratin e filtrit me ujë të ngrohtë pa përdorur detergjent apo përdorni një lavastovilje.



Vendosni lavastoviljen pa përdorur shkëlqyes ose detergjente të tjera. Lavastovilja nuk mund të mbushet me enë.

- Lëreni shtratin e filtrit të thahet ose përdorni një furrë.



Vendoseni furrën për 7 minuta në temperaturë maksimale prej 60°C.

- Për të instaluar filtrin, kryeni hapat në rend të kundërt. Filtri duhet të thahet plotësisht përpara se ta instaloni përsëri në pajisje.

Ndërrojeni shtratin e filtrit çdo 2 vjet ose kur është dëmtuar pëlhura.

4.4 Ndërrimi i llambës

Kjo pajisje është e pajisur me një llambë LED. Kjo pjesë mund të ndërrohet vetëm nga një teknik. Në rast keqfunktionimi referojuni pjesës "Shërbimi" te kapitulli "Udhëzimet e sigurisë".

5. ÇËSHTJE QË LIDHEN ME AMBIENTIN

Ricikloni materialet me simbolin . Vendoseni ambalazhin te kontejnerët e riciklimit nëse ka. Ndhmoni në mbrojtjen e mjedisit dhe shëndetit të njerëzve dhe në riciklimin e mbetjeve të pajisjeve elektrike dhe elektronike. Mos hidhni

pajisjet e shënuara me simbolin  e mbeturinave shtëpiake. Ktheni produktin në pikën lokale të riciklimit ose kontaktoni me zyrën komunale.

СЪДЪРЖАНИЕ

1. ИНФОРМАЦИЯ ЗА БЕЗОПАСНОСТ И МОНТАЖ.....	7
2. ОПИСАНИЕ НА УРЕДА.....	8
3. ВСЕКИДНЕВНА УПОТРЕБА.....	8
4. ГРИЖИ И ПОЧИСТВАНЕ.....	10

ЗА ПЕРФЕКТНИ РЕЗУЛТАТИ

Благодарим, че избрахте този продукт на AEG. Ние го създадохме, за да Ви предоставим безупречна експлоатация в продължение на много години, с иновативни технологии, които ни помагат да направим живота по-лесен – функции, които не можете да откриете при обикновените уреди. Отделете няколко минути за прочит, за да се възползвате от уреда по най-добрия начин.

Посетете нашия уебсайт, за да:



Вижте полезни съвети за употреба, брошури, отстраняване на неизправности, информация за сервиз и ремонт:

www.aeg.com/support



Регистрирайте продукта си за по-добро обслужване:

www.registeraeg.com



Купете аксесоари, консумативи и оригинални резервни части за Вашия уред:

www.aeg.com/shop

ГРИЖИ И ОБСЛУЖВАНЕ НА КЛИЕНТИТЕ

Винаги използвайте оригинални резервни части.

Когато се свързвате с нашия оторизиран отдел „Обслужване“, трябва да имате под ръка следната информация: Модел, PNC (номер на продукт), сериен номер.

Информацията може да се намери на табелата с номинални стойности.

 Предупреждение/Внимание – важна информация за безопасност

 Обща информация и съвети

 Информация за опазване на околната среда

Запазваме си правото на изменения.

1. ИНФОРМАЦИЯ ЗА БЕЗОПАСНОСТ И МОНТАЖ



ВНИМАНИЕ!

Вижте отделната брошура с инструкции за инсталиране за Информация за безопасност и монтаж. Прочетете внимателно главите за безопасност преди всяка употреба или поддръжка на уреда.

2. ОПИСАНИЕ НА УРЕДА

2.1 Преглед на контролния панел

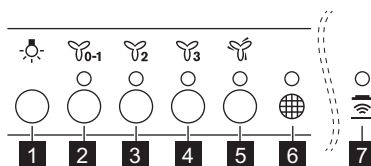





Функция	Описание
1 Лампа	Включване и изключване на лампи.
2 Първа скорост/изкл.	Моторът превключва на първа скорост. Уредът се изключва след второ натискане.
3 Втора скорост	Моторът превключва на втора скорост.
4 Трета скорост	Моторът превключва на трета скорост.
5 Максимална скорост	Моторът превключва на максимална скорост. След 5 минути уредът превключва на трета скорост.
6 Известие за филтър	Напомня за смяна или почистване на филтъра с активен въглен и почистване на филтъра за мазнини.
7 Hob²Hood	Индикатор за функцията за управление на капака от котлона. За някои модели символът е наличен на контролния панел.

3. ВСЕКИДНЕВНА УПОТРЕБА



3.1 Използване на абсорбатора

Проверете препоръчителната скорост в съответствие с таблицата по-долу.

	При затопляне на храна, готвене с поставен капак.
	При готвене с капак върху няколко зони за готвене или котлони, леко пържене.
	При варене и пържене на големи количества храна без капак, готвене на няколко зони за готвене или котлони.
	При варене и пържене на големи количества храна без капак, висока влажност.

-  Препоръчително е да оставите абсорбатора да работи приблизително 15 минути след готвене.

За да работите с абсорбаторът:

1. Натиснете първия бутон за скорост , за да включите уреда.
2. Ако е необходимо, натиснете бутона , за да осветите повърхността за готвене. Осветлението е затъмнено. Натиснете отново бутона, за да промените интензитета от:
 - a. Максимум,
 - b. Средно,
 - c. Ниско,
 - d. Изкл.
3. Ако е необходимо, сменете скоростта, като натиснете желания бутон.

За да изключите уреда, натиснете отново бутона на първа скорост .



3.2 Hob²Hood функция

Това е автоматична функция, свързваща плота към абсорбатора. Както плочата, така и абсорбаторът разполагат с комуникатор с инфрачервен сигнал. Скоростта на вентилатора се определя автоматично, въз основа на настройката на режима и температурата на най-горещите готварски съдове върху плота. Също така можете да управлявате вентилатора и ръчно, от плота. Функцията може да се активира от панела на плота.

-  За повече информация относно как се използва функцията вижте потребителското ръководство за плота.

3.3 Известие за филтър





Алармата на филтъра напомня за смяна или почистване на филтъра с активен въглен, както и за почистване

на филтъра за мазнини. Индикаторът на филтъра  е включен в продължение на 30 секунди, в случай че филтърът за мазнини има нужда от почистване. Индикаторът на филтъра  премигва в продължение на 30 секунди, ако филтърът с активен въглен трябва да се сменя или почиства.

-  Направете справка за почистването на филтъра за мазнини в глава „Почистване и грижа“.

-  Направете справка относно почистването или смяната на филтъра с активен въглен в главата „Грижи и почистване“.

За активиране и деактивиране на функцията:

1. За да активирате функцията, задръжте бутона  за 3 секунди. Ако функцията е активирана, иконата на филтъра  премигвадва пъти.
2. За да деактивирате функцията, задръжте бутона  за 3 секунди. Ако функцията е деактивирана, иконата на филтъра  премигваведнъж. За да нулирате функцията, задръжте бутона  за 3 секунди.

3.4 Дистанционно управление

Уредът е снабден с дистанционно управление.

Първоначално връзката е активирана.

За да свържете или изключите дистанционното управление:

1. Изключете уреда.
2. Натиснете  за 3 секунди. Индикаторът на контролния панел мига два пъти, ако функцията е активирана и веднъж, ако е деактивирана.

4. ГРИЖИ И ПОЧИСТВАНЕ

4.1 Бележки относно почистването



Препарати за почистване

Не използвайте абразивни почистващи препарати и четки.

Почистете лицевата част на фурната с мека кърпа с топла вода и лек препарат за почистване.

След готвене някои части на уреда могат да се нагреят. За да избегнете петна, уредът трябва да се охлади и изсуши с чиста кърпа или салфетки.

Почистете петната с лек почистващ препарат.

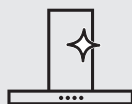

Поддържайте абсорбатора чист.

Почиствайте уредите и филтрите за мазнини всеки месец. Внимателно почиствайте мазнини по вътрешността на уреда и филтрите за мазнини. Натрупвания на мазнини или други остатъци могат да доведат до пожар.

Следвайте инструкциите за почистване на аксесоарите, когато е включено известието за филтър. Вижте известявания за Филтъра в главата за ежедневна употреба.

Филтрите за мазнини могат да се почистват в съдомиялна. Съдомиялната трябва да е настроена на ниска температура и кратък цикъл. Филтърът за мазнини може да загуби цвета си, но това не влияе върху работата на уреда.



Филтър с активен въглен

Времето за насищане на филтъра с активен въглен зависи от типа готвене и редовността на почистване на филтъра за мазнини. Филтърът с активен въглен може да се мие, почиства или регенерира приблизително на всеки два месеца. Вижте листовката, включена в аксесоара.

4.2 Почистване на филтъра за мазнини

Филтрите се монтират с помощта на скоби и щифтове, разположени от обратната страна.

За да почистите филтъра:

1. Издърпайте го, за да го отворите.

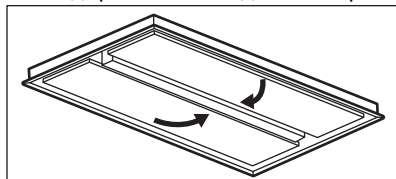

2. Натиснете дръжката на скобата за монтаж върху панела на филтъра под абсорбатора (1).

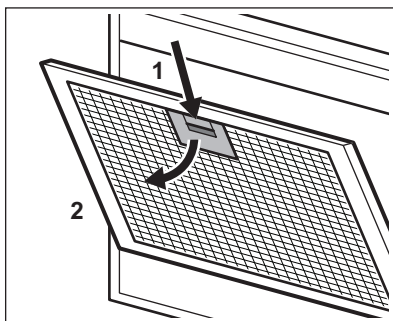

3. Леко наклонете предната част на филтъра надолу (2), след което дръпнете.

Повторете първите две стъпки за всички филтри.

4. Почистете филтрите с помощта на гъба и неабразивни препарати или в съдомиялна.

i Съдомиялната трябва да е настроена на ниска температура и кратък цикъл. Филтърът за мазнини може да загуби цвета си, но това не влияе върху работата на уреда.

5. За монтиране на филтрите изпълнете първите две стъпки в обратен ред.
Повторете стъпките за всички филтри, ако е приложимо.

4.3 Почистване на филтъра с активен въглен

За да извадите филтъра:

1. Извадете филтрите за мазнини от уреда.
Вижте „Почистване на филтъра за мазнини“ в тази глава.
2. Отстранете скобите, които придържат основата на филтъра (1), след което и самата основа (2).

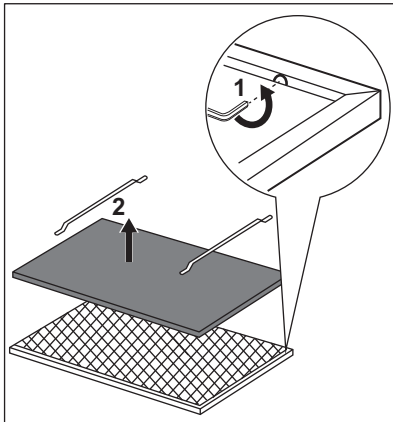

3. Измийте основата на филтъра в гореща вода, без препарат, или използвайте съдомиялна.

i Настройте съдомиялната машина без да използвате препарат за изплакване или други препарати. В съдомиялната не трябва да има чинии.

4. Оставете основата на филтъра да изсъхне или използвайте фурна.



Настройте фурната на 7 минути на максимална температура до 60°C.

5. За монтиране на филтъра изпълнете стъпките в обратен ред. Филтърът трябва да е напълно изсъхнал, за да се монтира обратно в уреда.

Сменяйте основата на филтъра на всеки 2 години или при повреда на плата.

4.4 Смяна на лампичката

Този уред е снабден със светодиодна лампичка (LED). Тази част трябва да се смени единствено от техник. В случай на неизправност вижте „Обслужване“ в глава „Инструкции за безопасност“.

5. ОПАЗВАНЕ НА ОКОЛНАТА СРЕДА

Рециклирайте материалите със символа . Поставете опаковките в съответните контейнери за рециклирането им. Помогнете за опазването на околната среда и човешкото здраве, както и за рециклирането на отпадъци от

електрически и електронни уреди. Не изхвърляйте уредите, означени със символа , заедно с битовата смет. Върнете уреда в местния пункт за рециклиране или се обърнете към вашата общинска служба.

SADRŽAJ

1. SIGURNOSNE UPUTE I POSTAVLJANJE.....	12
2. OPIS PROIZVODA.....	13
3. SVAKODNEVNA UPORABA.....	13
4. ČIŠĆENJE I ODRŽAVANJE.....	15

ZA SAVRŠENE REZULTATE

Zahvaljujemo vam što ste odabrali ovaj AEG proizvod. Proizveli smo ga kako bi vam pružio godine besprijekornog rada, s inovativnim tehnologijama koje život čine jednostavnijim - svojstva koja ne možete pronaći kod običnih uređaja. Molimo vas da odvojite nekoliko minuta za čitanje kako biste dobili ono najbolje od njega.

Posjetite našu internetsku stranicu za:



Dobivanje savjeta o korištenju, rješavanje problema, brošure i informacije o servisu i popravcima:

www.aeg.com/support



Registrirajte svoj proizvod za bolju uslugu:

www.registreaeg.com



Kupujte dodatnu opremu, potrošni materijal i originalne rezervne dijelove za svoj uređaj:

www.aeg.com/shop

KORISNIČKA SLUŽBA I SERVIS

Obavezno koristite originalne rezervne dijelove. Prilikom kontaktiranja ovlaštenog servisnog centra neka vam pri ruci budu sljedeći podaci: Model, PNC, serijski broj. Informacije možete pronaći na natpisnoj pločici.

 Upozorenje / Oprez - sigurnosne informacije

 Opće informacije i savjeti

 Ekološke informacije

Zadržava se pravo na izmjene.

1. SIGURNOSNE UPUTE I POSTAVLJANJE



UPOZORENJE!

Pogledajte sigurnosnu knjižicu s uputama za postavljanje radi podataka o sigurnosti i postavljanju. Pažljivo pročitajte poglavlja o sigurnosti prije uporabe ili održavanja uređaja.

2. OPIS PROIZVODA

2.1 Pregled upravljačke ploče

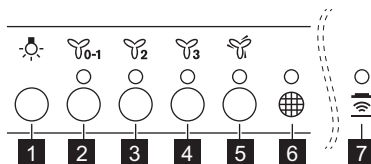





Funkcija	Opis
1 Svjetlo	Uključuje i isključuje svjetlo.
2 Prva brzina / Isklj.	Motor prebacuje na prvu razinu brzine. Drugi pritisak isključuje uređaj.
3 Druga brzina	Motor prebacuje na drugu razinu brzine.
4 Treća brzina	Motor prebacuje na treću razinu brzine.
5 Maksimalna brzina	Motor se prebacuje na maksimalnu razinu brzine. Nakon 5 minuta uređaj prebacuje na treću brzinu.
6 Obavijest o filtru	Podsjeća da promijenite ili očistite filter s ugljenom i očistite filter za masnoću.
7 Hob²Hood	Indikator funkcije upravljanja napom iz ploče za kuhanje. Za neke modele simbol se nalazi na upravljačkoj ploči.

3. SVAKODNEVNA UPORABA



3.1 Uporaba nape

Provjerite preporučenu brzinu prema donjoj tablici.

	Prilikom zagrijavanja hrane, kuhanje s pokrivenim posudama.
	Prilikom kuhanja s pokrivenim posudama na više zona kuhanja ili plamenika, blago prženje.
	Prilikom ključanja i prženja velikih količina hrane bez poklopca, kuhanja na više zona kuhanja ili plamenika.
	Prilikom ključanja i prženja velikih količina hrane bez poklopca, visoka vlažnost.

-  Preporuča se ostaviti napu da radi oko 15 minuta nakon kuhanja.

Za upravljanje napom:

1. Pritisnite prvu tipku brzine  kako biste uključili uređaj.
2. Ako je potrebno, pritisnite tipku za svjetlo  za osvijetljavanje površine za kuhanje. Jačina svjetla može se regulirati. Ponovno pritisnite tipku za promjenu intenziteta iz:
 - a. Maksimalno,
 - b. Srednje,
 - c. Slabo,
 - d. Isklj.
3. Ako je potrebno, promijenite brzinu pritiskom na željenu tipku.

Za isključivanje uređaja ponovno pritisnite tipku prve brzine .



3.2 Hob²Hood funkcija

To je automatska funkcija koja povezuje ploču za kuhanje s kuhinjskom napom. Ploča za kuhanje i kuhinjska napa imaju komunikaciju preko infracrvenog signala. Brzina ventilatora automatski se određuje na temelju postavljenog načina rada i temperature najtoplije posude na ploči za kuhanje. Ventilator možete koristiti i uz ručnu uporabu ploče za kuhanje. Funkcija se može uključiti s kontrolne ploče na ploči za kuhanje.

-  Za više informacija o uporabi funkcije, pogledajte korisnički priručnik ploče.

3.3 Obavijest o filtru





Alarm filtra podsjeća na promjenu ili čišćenje filtra s ugljenom i čišćenje filtra

za masnoću. Indikator filtra  je uključen 30 sekundi ako se filtar za masnoću mora očistiti. Indikator filtra  (bljeska) 30 sekundi ako filtar s ugljenom treba zamijeniti ili očistiti.

-  Pogledajte o čišćenju filtra za masnoću u poglavlju o održavanju i čišćenju.

-  Pogledajte čišćenje filtra s ugljenom ili zamjenu filtra s ugljenom u poglavlju o održavanju i čišćenju.

Za uključivanje ili isključivanje funkcije:

1. Za uključivanje funkcije pritisnite tipku  na 3 sekunde. Ako je funkcija uključena, indikator filtra  bljeska dva puta.
2. Za isključivanje funkcije pritisnite tipku  na 3 sekunde. Ako je funkcija isključena, indikator filtra  bljesne jednom. Za poništavanje funkcije pritisnite tipku  na 3 sekunde.

3.4 Daljinski upravljač

Uređaj se isporučuje s daljinskim upravljačem.

Veza je izvorno omogućena.

Da biste povezali ili isključili daljinski upravljač:

1. Isključite uređaj.
2.  držite pritisnut 3 sekunde. Indikator na upravljačkoj ploči trepće dvaput ako je funkcija omogućena i jednom ako je onemogućena.

4. ČIŠĆENJE I ODRŽAVANJE

4.1 Napomene o čišćenju



Sredstva za čišćenje

Nemojte koristiti abrazivne deterdžente i četke.

Površinu uređaja očistite mekom krpom namočenom u mlaku vodu i blagim deterdžentom.

Nakon kuhanja neki dijelovi uređaja mogu se zagrijati. Da biste izbjegli mrlje, uređaj treba ohladiti i osušiti čistom krpom ili papirnatim ručnicima.

Mrlje očistite blagim deterdžentom.

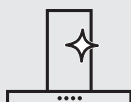

Redovito čistite napu

Svaki mjesec čistite uređaj i filtre za masnoću. Unutrašnjost i filtre za masnoću pažljivo odmastite. Nakupljanje masti ili drugih ostataka može uzrokovati požar.

Kada je obavijest o filtru uključena, slijedite upute za čišćenje dodataka. Pogledajte Obavijest o filtru u poglavlju Svakodnevna uporaba.

Filtri za masnoću mogu se prati u perilici posuđa.

Perilica mora biti postavljena na nisku temperaturu i kratak ciklus. Filtar za masnoću može izgubiti boju, to nema utjecaja na rad uređaja.



Filtar s ugljenom

Vrijeme zasićenja filtra s ugljenom varira ovisno o vrsti kuhanja i pravilnosti čišćenja filtra za masnoću. Filtar s ugljenom može se oprati, očistiti ili regenerirati nakon otprilike svaka dva mjeseca. Pogledajte letak uključen u pribor.

4.2 Čišćenje filtra za masnoću

Filtri se montiraju pomoću kopči i zatika na suprotnoj strani.

Čišćenje filtra:

1. Povucite poklopac da biste ga otvorili.

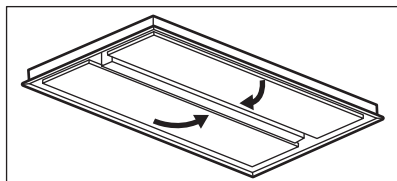

2. Pritisnite ručku montažne kopče na ploči filtra ispod nape (1).

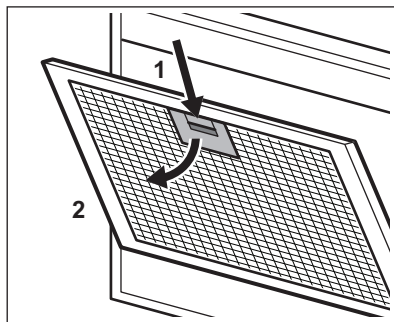

3. Lagano nagnite prednji dio filtra prema dolje (2), a zatim ga povucite. Ponovite prva dva koraka za sve filtre.
4. Očistite filtre pomoću spužve s deterdžentima koji nisu abrazivni ili u perilici posuđa.

i Perilica mora biti postavljena na nisku temperaturu i kratak ciklus. Filtar za masnoću može izgubiti boju, to nema utjecaja na rad uređaja.

5. Za montažu filtra, slijedite prva dva koraka obrnutim redoslijedom. Ponovite korake za sve filtre ako je primjenjivo.

4.3 Čišćenje filtra s ugljenom

Za uklanjanje filtra:

1. Izvadite filtre za masnoću iz uređaja. Pogledajte "Čišćenje filtra za masnoću" u ovom poglavlju.
2. Uklonite kopče koje drže filter (1), zatim filter (2).

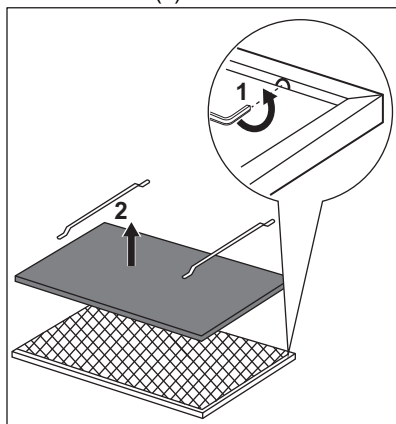

5. BRIGA ZA OKOLIŠ

Reciklirajte materijale sa simbolom . Ambalažu za recikliranje odložite u prikladne spremnike. Pomozite u zaštiti okoliša i ljudskog zdravlja, kao i u recikliranju otpada od električnih i elektroničkih uređaja. Uređaje označene

3. Filtar operite u toploj vodi bez uporabe deterdženta ili u perilici posuđa.

i Postavite perilicu posuđa za rad bez sredstva za ispiranje ili bilo kojeg drugog deterdženta. Perilica ne može biti napunjena posuđem.

4. Ostavite filter da se osuši ili koristite pećnicu.



Pećnicu postavite na 7 minuta na maksimalnu temperaturu od 60 °C.

5. Za vraćanje filtra, ponovite korake obrnutim redoslijedom. Prije ugradnje u uređaj filter se mora potpuno osušiti.

Zamijenite filter svake 2 godine ili kad je tkanina oštećena.

4.4 Zamjena žarulje

Ovaj uređaj opremljen je LED žaruljom. Ovaj dio može zamijeniti samo tehničar. U slučaju bilo kakve neispravnosti, pogledajte "Servis" u poglavlju "Sigurnosne upute".

simbolom  ne bacajte zajedno s kućnim otpadom. Proizvod odnesite na lokalno reciklažno mjesto ili kontaktirajte nadležnu službu.

OBSAH

1. BEZPEČNOSTNÍ INFORMACE A INSTALACE.....	17
2. POPIS SPOTŘEBIČE.....	18
3. DENNÍ POUŽÍVÁNÍ.....	18
4. ČIŠTĚNÍ A ÚDRŽBA.....	20

PRO DOKONALÉ VÝSLEDKY

Děkujeme vám, že jste si zvolili výrobek značky AEG. Aby vám bezchybně sloužil mnoho let, vyrobili jsme jej s pomocí inovativních technologií, které usnadňují život, a vybavili jsme jej funkcemi, které u obyčejných spotřebičů nenajdete. Stačí věnovat pár minut čtení a zjistíte, jak z něho získat co nejvíce.

Navštivte naše stránky ohledně:



Rady ohledně používání, brožury, poradce při potížích a servisní informace získáte na:

www.aeg.com/support



Registrace vašeho spotřebiče, kterou získáte lepší servis:

www.registeraeg.com



Nákupu příslušenství, spotřebního materiálu a originálních náhradních dílů pro váš spotřebič:

www.aeg.com/shop

PÉČE O ZÁKAZNÍKY A SERVIS

Doporučujeme používat originální náhradní díly.

Při kontaktu se servisním střediskem se ujistěte, že máte k dispozici následující údaje: Model, výrobní číslo (PNC), sériové číslo.

Tyto informace jsou uvedeny na typovém štítku.

 Upozornění / Důležité bezpečnostní informace

 Všeobecné informace a rady

 Poznámky k ochraně životního prostředí

Změny vyhrazeny.

1. BEZPEČNOSTNÍ INFORMACE A INSTALACE



VAROVÁNÍ!

Bezpečnostní informace a instalaci naleznete v samostatná příručce s pokyny k instalaci. Před jakýmkoliv použitím či údržbou spotřebiče si pečlivě přečtete kapitoly o bezpečnosti.

2. POPIS SPOTŘEBIČE

2.1 Přehled ovládacího panelu

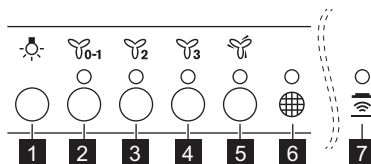

Funkce	Popis
1	Osvětlení K zapnutí a vypnutí osvětlení.
2	První nastavení otáček / vypnuto Motor přepne na první nastavení otáček. Druhým stisknutím se spotřebič vypne.
3	Druhé nastavení otáček Motor přepne na druhé nastavení otáček.
4	Třetí nastavení otáček Motor přepne na třetí nastavení otáček.
5	Maximální otáčky Motor přepne na maximální nastavení otáček. Po pěti minutách spotřebič přepne na třetí nastavení otáček.
6	Upozornění na výměnu filtru Upozorňuje na nutnost výměny nebo vyčištění uhlíkového filtru a vyčištění tukového filtru.
7	Hob ² Hood Kontrolka funkce ovládání odsavače par z varné desky. U některých modelů je na ovládacím panelu příslušný symbol.

3. DENNÍ POUŽÍVÁNÍ



3.1 Používání odsavače par

Doporučené otáčky naleznete v níže uvedené tabulce.

	Při ohřevu jídla, při vaření se zakrytými nádobami.
	Při vaření se zakrytými nádobami na více varných zónách nebo hořácích, při mírném smažení.
	Při vaření (vody) a smažení velkého množství jídla bez poklice, při vaření na více varných zónách nebo hořácích.
	Při vaření (vody) a smažení velkého množství jídla bez poklice, při vysoké vlhkosti.

-  Doporučuje se nechat odsavač par zapnutý ještě přibližně 15 minut po dokončení přípravy jídla.

Jak uvést do provozu odsavač par,:

1. Spotřebič zapnete stisknutím prvního tlačítka otáček -1.
2. V případě potřeby stiskněte tlačítko  pro osvětlení varné plochy. Osvětlení je ztlumitelné. Opětovným stisknutím tlačítka změníte intenzitu z:
 - a. Maximální,
 - b. Střední,
 - c. Nízké,
 - d. Vypnuté.
3. V případě potřeby změňte otáčky stisknutím příslušného tlačítka.

Spotřebič vypnete opětovným stisknutím prvního tlačítka nastavení otáček -1.



3.2 Hob²Hood funkce

Jedná se o automatickou funkci, která spojí varnou desku s odsavačem par. Jak varná deska, tak odsavač par jsou vybaveny infračerveným vysílačem. Rychlost ventilátoru se řídí automaticky na základně režimu nastavení a teploty nejteplejší varné nádoby na varné desce. Ventilátor lze také prostřednictvím varné desky ovládat ručně. Funkci lze zapnout z panelu varné desky.

-  Další informace o použití funkce najdete v návodu k použití varné desky.

3.3 Upozornění na výměnu filtru

Kontrolka výstrahy filtru upozorňuje na nutnost výměny nebo vyčištění

uhlíkového filtru a vyčištění tukového filtru. Pokud kontrolka filtru  svítí 30 sekund, je nutné vyčistit tukový filtr. Pokud kontrolka filtru  bliká 30 sekund, je nutné vyměnit nebo vyčistit uhlíkový filtr.

-  Viz „Čištění tukového filtru“ v kapitole Čištění a údržba.

-  Viz pokyny k čištění uhlíkového filtru nebo výměně uhlíkového filtru v kapitole Čištění a údržba.

Zapnutí a vypnutí funkce:

1. Funkci zapnete stisknutím  na tři sekundy.

Je-li funkce zapnutá, kontrolka filtru  dvakrát zabliká .

2. Funkci vypnete stisknutím tlačítka  na tři sekundy.

Je-li funkce vypnutá, kontrolka filtru  jednou zabliká .

Funkci resetujete stisknutím tlačítka  na tři sekundy.

3.4 Dálkové ovládání

Spotřebič se dodává s dálkovým ovládáním.

Připojení je zapnuté již z výroby.

Zapnutí nebo vypnutí dálkového ovládání:

1. Vypněte spotřebič.
2. Na tři sekundy stiskněte . Kontrolka na ovládacím panelu zabliká dvakrát, když je funkce zapnutá, a jednou, když je vypnutá.

4. ČIŠTĚNÍ A ÚDRŽBA

4.1 Poznámky k čištění



Čistící prostředky

Nepoužívejte abrazivní čisticí prostředky a kartáče.

Povrch spotřebiče otřete měkkým hadříkem namočeným v roztoku teplé vody a šetrného mycího prostředku.

Po vaření se mohou některé části spotřebiče zahřát. Abyste zabránili skvrnám, musí spotřebič vychladnout a je nutné jej vysušit čistou látkovou nebo papírovou utěrkou.

Skvrny vyčistěte pomocí šetrného čisticího prostředku.

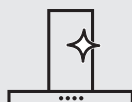

Odsavač par udržujte vždy čistý

Spotřebič a tukové filtry čistěte každý měsíc. Vnitřek a tukové filtry šetrně očistěte od tuku. Hromadění mastnoty či zbytků jídel může způsobit požár.

Když se zobrazuje upozornění filtru, řiďte se pokyny k čištění příslušenství. Viz část Upozornění filtru v kapitole Denní používání.

Tukové filtry lze mýt v myčce nádobí.

Myčka nádobí musí být nastavena na nízkou teplotu a krátký program. U tukového filtru může dojít k barevné změně, ale nemá to žádný vliv na výkon spotřebiče.



Uhlíkový filtr

Doba nasycení uhlíkového filtru se liší v závislosti na typu přípravy jídla a četnosti čištění tukového filtru. Uhlíkový filtr je omyvatelný. Filtr čistěte a regenerujte po uplynutí každých cca dvou měsíců. Viz leták přiložený v rámci příslušenství.

4.2 Čištění tukového filtru

Filtry jsou uchyceny na protější straně pomocí úchytek a svorek.

Čištění filtru:

1. Vytažením kryt otevřete.

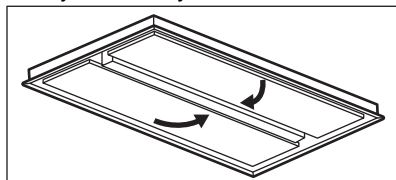

2. Stiskněte držadlo úchytky na panelu filtru pod odsavačem par (1).

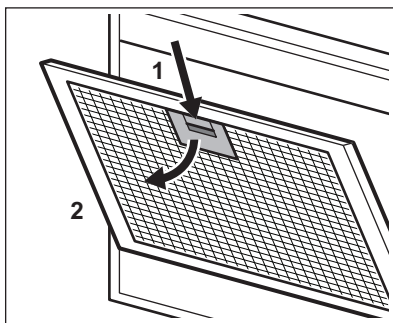

3. Přední část filtru naklopte mírně dolů (2) a poté zatáhněte. Opakujte první dva kroky postupu u všech filtrů.
4. Filtry omyjte pomocí houbičky s neabrazivními čisticími prostředky nebo použijte myčku nádobí.

i Myčka nádobí musí být nastavena na nízkou teplotu a krátký program. U tukového filtru může dojít k barevné změně, ale nemá to žádný vliv na výkon spotřebiče.

5. Při instalaci filtrů zpět proveďte první dva kroky postupu v opačném pořadí.

V případě potřeby opakujte postup u všech filtrů.

4.3 Čištění uhlíkového filtru

Vyjmutí filtru:

1. Vyjměte tukové filtry ze spotřebiče. Viz „Čištění tukového filtru“ v této kapitole.
2. Demontujte úchytky uchycující filtrační lože (1) a poté i filtrační lože (2).

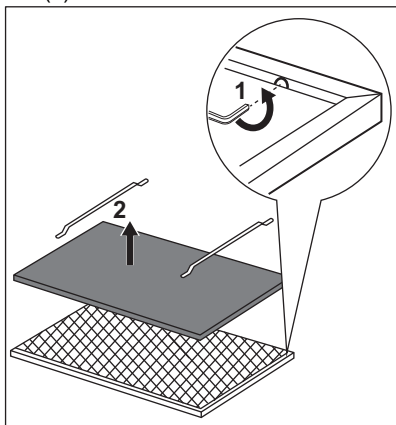

3. Filtrační lože omyjte v horké vodě bez použití čisticího prostředku nebo použijte myčku nádobí.

i Myčku nádobí nastavte bez použití leštidel nebo jakýchkoliv jiných mycích prostředků. Myčku nesmíte naplnit nádobím.

4. Nechte filtrační lože osušit nebo použijte troubu.



Nastavte troubu na sedm minut při maximální teplotě 60 °C.

5. Při instalaci filtru proveďte stejný postup v opačném pořadí. Filtr musí být před vložením zpět do spotřebiče zcela suchý.

Filtrační lože měňte každé dva roky nebo pokud je tkanina poškozená.

4.4 Výměna žárovky

Spotřebič se dodává s žárovkou typu LED. Tento díl smí vyměnit pouze školený technik. V případě jakékoliv závady viz část „Servis“ v kapitole „Bezpečnostní pokyny“.

5. POZNÁMKY K OCHRANĚ ŽIVOTNÍHO PROSTŘEDÍ

Recyklujte materiály označené symbolem . Obaly vyhodte do příslušných odpadních kontejnerů k recyklaci. Pomáhejte chránit životní prostředí a lidské zdraví a recyklovat elektrické a elektronické spotřebiče

určené k likvidaci. Spotřebiče označené příslušným symbolem  nelikvidujte spolu s domovním odpadem. Spotřebič odevzdejte v místním sběrném dvoře nebo kontaktujte místní úřad.

INDHOLDSFORTEGNELSE

1. SIKKERHEDSINFORMATION OG INSTALLATION.....	22
2. PRODUKTBESKRIVELSE.....	23
3. DAGLIG BRUG.....	23
4. VEDLIGEHOLDELSE OG RENGØRING.....	25

FOR PERFEKTE RESULTATER

Tak, fordi du valgte dette produkt fra AEG. Vi har skabt det, så du kan nyde en uovertruffen funktionsevne i mange år med nyskabende teknologi, der gør livet lettere – funktioner, som du ikke finder i almindelige apparater. Brug et par minutter på at læse mere – så du kan få det bedste ud af det.

Besøg vores hjemmeside for at:



Få rådgivning, brochurer, fejlfinding, service- og reparationsinformation:
www.aeg.com/support



Få bedre service ved at registrere dit produkt:
www.registreaeg.com



Køb tilbehør, forbrugsvarer og originale reservedele til dit produkt:
www.aeg.com/shop

KUNDEPLEJE OG SERVICE

Brug altid originale reservedele.

Sørg for at have følgende data tilgængelig, når du kontakter service: Model, PNC, Serienummer.

Du finder oplysningerne på maskinens typeskilt.

 Advarsel/Forsigtig-Sikkerhedsanvisninger

 Generelle oplysninger og gode råd

 Miljøoplysninger

Ret til ændringer uden varsel forbeholdes.

1. SIKKERHEDSINFORMATION OG INSTALLATION



ADVARSEL!

Se det separate hæfte med installationsinstruktioner for sikkerhedsinformation og installation. Læs kapitlerne om sikkerhed omhyggeligt inden enhver brug eller vedligeholdelse af apparatet.

2. PRODUKTBESKRIVELSE

2.1 Oversigt over betjeningspanel

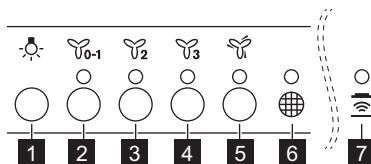

Funktion	Beskrivelse
1	Lampe Slår lamperne til og fra.
2	Første hastighed/Slukket Motoren skifter til første hastighedsniveau. Et andet tryk slukker for apparatet.
3	Anden hastighed Motoren skifter til andet hastighedsniveau.
4	Tredje hastighed Motoren skifter til tredje hastighedsniveau.
5	Maksimal hastighed Motoren skifter til maksimalt hastighedsniveau. Efter 5 minutter skifter apparatet til tredje hastighed.
6	Filtermeddelelse Minder brugeren om at skifte eller rengøre kulfilteret og om at rengøre fedtfilteret.
7	Hob ² Hood Indikator for funktionen til at styre emhætten fra koge-sektionen. På nogle modeller er symbolet til stede på betjeningspanelet.

3. DAGLIG BRUG



3.1 Brug af emhætten

Kontroller den anbefalede hastighed i henhold til nedenstående tabel.

	Opvarmning af mad og tilberedning med gryder med låg på.
	Tilberedning af mad i gryder med låg på på flere koge-zoner eller blus, let stegning.
	Kogning og stegning af store mængder mad uden låg på, madtilbe-redning på flere koge-zoner eller blus.
	Kogning og stegning af store mængder mad uden låg på, meget fugt.

-  Vi anbefaler, at man lader emhætten køre videre i ca. 15 minutter efter madlavningen.

For at betjene emhætten:

1. Tryk på den første hastighedsknap  for at tænde apparatet.
2. Hvis det er nødvendigt, trykkes på lysknappen  for at oplyse madlavningsoverfladen. Lyset kan dæmpes. Tryk igen på knappen for at ændre intensiteten fra:
 - a. Maksimum,
 - b. Middel,
 - c. Lav,
 - d. Slukket.
3. Hvis det er nødvendigt, skiftes hastigheden ved at trykke på den ønskede knap.

Sluk for enheden ved igen at trykke på den første hastighedsknap .



3.2 Hob²Hood -funktion

Det er en avanceret automatisk funktion, som forbinder kogesektionen til en særlig emhætte. Både kogesektionen og emhætten har en infrarød signalkommunikator. Blæserens hastighed defineres automatisk på baggrund af funktionens indstilling og temperaturen af det varmeste kogegrej på kogesektionen. Du kan også betjene blæseren manuelt fra kogesektionen. Funktionen aktiveres fra komfurpanelet.

-  Nærmere oplysninger om kogesektionen finder du i den tilhørende brugsvejledning.

3.3 Filtermeddelelse





Filteralarmer minder brugeren om at skifte eller rengøre kulfilteret og om at

rengøre fedtfilteret. Filterindikatoren  tænder i 30 sekunder, hvis fedtfilteret skal rengøres. Filterindikatoren  blinker i 30 sekunder, hvis kulfilteret skal udskiftes eller rengøres.

-  Se rengøring af fedtfilteret i pleje- og rengøringskapitlet.

-  Vi henviser til afsnittet om kulfilteret eller udskiftning af kulfilteret i pleje- og rengøringskapitlet.

Aktiverer eller deaktiverer funktionen:

1. Funktionen aktiveres ved at trykke på knappen  i 3 sekunder. Hvis funktionen er aktiveret, blinker filterindikatoren  to gange.
2. Funktionen deaktiveres ved at trykke på knappen  i 3 sekunder. Hvis funktionen er deaktiveret, blinker filterindikatoren  én gang. Funktionen nulstilles ved at trykke på knappen  i 3 sekunder.

3.4 Fjernstyring

Apparatet leveres med fjernbetjening. Forbindelsen er oprindeligt aktiveret.

Sådan tilsluttes eller frakobles fjernbetjeningen:

1. Sluk apparatet.
2. Tryk på  i 3 sekunder. Lampen på kontrolpanelet blinker to gange, hvis funktionen er aktiveret, og én gang, hvis den er deaktiveret.

4. VEDLIGEHOLDELSE OG RENGØRING

4.1 Bemærkninger om rengøring



**Rengørings-
midler**

Brug ikke slibende rengøringsmidler og børster.

Rengør apparatets overflade med en blød klud opvredet i varmt vand tilsat et rengøringsmiddel.

Efter madlavning kan nogle dele af apparatet blive varmt. For at undgå pletter skal apparatet køles ned og tørres med ren klud eller papirhåndklæde.

Rengør pletter med et mildt rengøringsmiddel.



**Hold emhætten
ren**

Rengør apparatet og fedtfiltere hver måned. Rengør indersiden og fedtfilterene omhyggeligt for fedt. Ophobning af fedt eller andre rester kan medføre en brand.

Følg instruktionerne til rengøring af tilbehøret, når filtermeddelelsen er tændt. Se Filtermeddelelse i kapitlet om daglig brug.

Fedtfiltere kan vaskes i en opvaskemaskine.

Opvaskemaskinen skal være indstillet til lave temperaturer og en kort cyklus. Fedtfilteret kan blive misfarvet, men det har ingen indvirkning på filterets ydelse.



**Filter med ak-
tivt kul**

Kulfilterets holdbarhed afhænger af typen af madlavning, og hvor ofte fedtfilterene rengøres. Filter med aktivt kul kan vaskes. Rengør eller regenerer filteret efter ca. hver anden måned. Se brochuren, der følger med tilbehøret.

4.2 Rengøring af fedtfilteret

Filtrene er monteret med clips og stifter i den modsatte side.

Rengøring af filtret:

1. Træk i afdækningen for at åbne den.

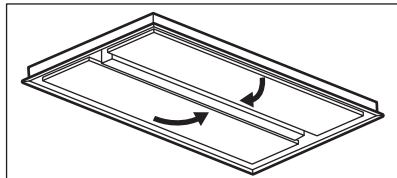

2. Tryk på grebet til monteringsclipsen på filterpanelet under emhætten (1).

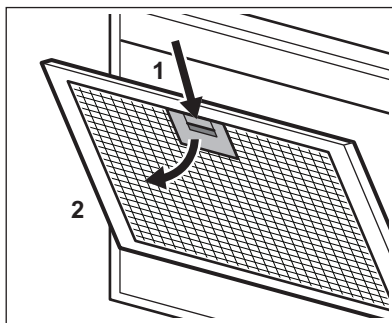

3. Vip forsiden af filteret let nedad (2) og træk.

Gentag de første to trin på alle filterne.

4. Rengør filtrene med en svamp med ikke-skurrende rengøringsmidler eller i opvaskemaskinen.

i Opvaskemaskinen skal være indstillet til lave temperaturer og en kort cyklus. Fedtfilteret kan blive misfarvet, men det har ingen indvirkning på filterets ydelse.

5. Filtrene monteres igen ved at man følger de første to trin i omvendt rækkefølge.

Gentag dette på alle de filtre, hvor det er relevant.

4.3 Rengøring af kulfilter

Sådan fjernes filteret:

1. Fjern fedtfilterene fra apparatet. Vi henviser til afsnittet "Rengøring af fedtfilteret".
2. Fjern klemmerne der holder filterbunden (1), derefter filterbunden (2).

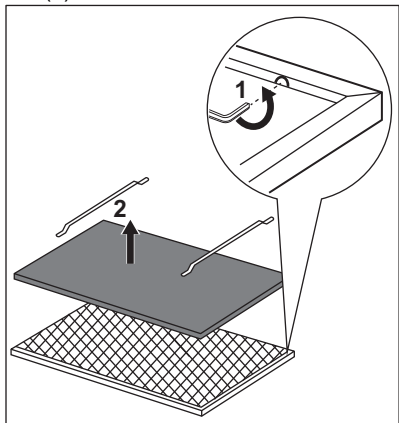

5. MILJØHENSYN

Genbrug materialer med symbolet . Anbring emballagematerialet i passende beholdere til genbrug. Hjælp med at beskytte miljøet og menneskelig sundhed samt at genbruge affald af elektriske og elektroniske apparater.

3. Skyl filterbunden i varmt vand uden brug af vaskemiddel eller brug opvaskemaskinen.

i Indstil opvaskemaskinen uden brug af afspændingsmidler eller andre rensedmidler. Opvaskemaskinen kan ikke fyldes med tallerkener.

4. Lad filterbunden tørre, eller brug en



Stil ovnen til 7 minutter i den maksimale temperatur på 60 °C.

5. Du skal installere filteret ved at følge disse trin i omvendt rækkefølge. Filteret skal være helt tørt, inden du sætter det på plads i apparatet. Udskift filterbunden hvert andet år eller når kluden er ødelagt.

4.4 Udskiftning af pæren

Dette apparat er forsynet med LED-lampe. Denne del må kun udskiftes af teknikeren. Ved funktionsfejl følges "Service" i kapitlet "Sikkerhedsvejledning".

Kasser ikke apparater, der er mærket med symbolet sammen med husholdningsaffaldet. Lever produktet tilbage til din lokale genbrugsplads eller kontakt din kommune.

INHOUDSOPGAVE

1. VEILIGHEIDSINFORMATIE EN INSTALLATIE.....	27
2. BESCHRIJVING VAN HET PRODUCT.....	28
3. DAGELIJKS GEBRUIK.....	28
4. ONDERHOUD EN REINIGING.....	30

VOOR PERFECTE RESULTATEN

Bedankt dat u voor dit AEG-product heeft gekozen. Dit apparaat is ontworpen om vele jaren uitstekend te presteren, met innovatieve technologieën die het leven gemakkelijker helpen maken – functies die gewone apparaten wellicht niet hebben. Neem een paar minuten de tijd om het door te lezen zodat u er optimaal van kunt profiteren.

Ga naar onze website voor:



Advies over gebruik, brochures, het oplossen van problemen, onderhouds- en reparatie-informatie:

www.aeg.com/support



Registreer uw product voor een betere service:

www.registeraeg.com



Koop accessoires, verbruiksartikelen en originele reserveonderdelen voor uw apparaat:

www.aeg.com/shop

KLANTENSERVICE

Gebruik altijd originele onderdelen.

Als u contact opneemt met de klantenservice zorg dat u de volgende gegevens bij de hand hebt: Model, productnummer, serienummer.

De informatie staat op het typeplaatje.

 Waarschuwing / Belangrijke veiligheidsinformatie

 Algemene informatie en tips

 Milieu-informatie

Wijzigingen voorbehouden.

1. VEILIGHEIDSINFORMATIE EN INSTALLATIE



WAARSCHUWING!

Raadpleeg het aparte installatie-instructieboekje voor veiligheidsinformatie en installatie. Lees de hoofdstukken over Veiligheid zorgvuldig door voordat u het apparaat gebruikt of onderhoudt.

2. BESCHRIJVING VAN HET PRODUCT

2.1 Overzicht bedieningspaneel

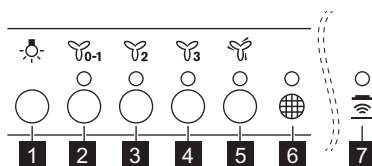





	Functie	Beschrijving
1	Lamp	Schakelt de lampen in en uit.
2	Eerste snelheid/Uit	De motor schakelt over naar het eerste snelheidsniveau. Tweede druk schakelt het apparaat uit.
3	Tweede snelheid	De motor schakelt over naar het tweede snelheidsniveau.
4	Derde snelheid	De motor schakelt over naar het derde snelheidsniveau.
5	Maximale snelheid	De motor schakelt over naar het maximale snelheidsniveau. Na 5 minuten schakelt het apparaat over naar de derde snelheid.
6	Filtermelding	Herinnert u eraan om de koolfilter te vervangen of te reinigen en de vetfilter te reinigen.
7	Hob ² Hood	Indicator van de functie om de kap vanaf de kookplaat te besturen. Voor sommige modellen is het symbool aanwezig op het bedieningspaneel.

3. DAGELIJKS GEBRUIK



3.1 De kap gebruiken

Controleer de aanbevolen snelheid volgens onderstaande tabel.

	Tijdens het opwarmen van voedsel, koken met potten met deksel.
	Tijdens het koken met potten met deksel op meerdere kookzones of branders, zachtjes bakken.
	Tijdens het koken en bakken van grote hoeveelheden voedsel zonder deksel, koken op meerdere kookzones of branders.
	Tijdens het koken en bakken van grote hoeveelheden voedsel zonder deksel, grote luchtvochtigheid.

-  Het wordt aanbevolen om de kap ongeveer 15 minuten na het koken te laten werken.

Om de kap:

1. Druk op de eerste snelheidsknop  om het apparaat in te schakelen.
2. Druk indien nodig op de lichtknop  om het kookoppervlak te verlichten. Het licht is dimbaar. Druk nogmaals op de knop om de intensiteit te wijzigen van:
 - a. Maximum
 - b. Medium,
 - c. Laag,
 - d. Uit.
3. Wijzig indien nodig de snelheid door op de gewenste knop te drukken.

Om het apparaat uit te schakelen drukt u nogmaals op de eerste snelheidsknop .

3.2 Hob²Hood -functie 

Het is een automatische functie die de kookplaat op een afzuigkap aansluit. Zowel de kookplaat als de afzuigkap heeft een infraroodontvanger. De snelheid van de ventilator wordt automatisch bepaald op basis van de modusinstelling en de temperatuur van de heetste pan op de kookplaat. U kunt de ventilator van de kookplaat ook handmatig bedienen. De functie kan worden geactiveerd vanaf het paneel van de kookplaat.

-  Voor meer informatie over het gebruik van de kookplaat raadpleegt u de gebruiksaanwijzing van de kookplaat.

3.3 Filtermelding





Het filteralarm herinnert u eraan om de koolfilter te vervangen of te reinigen en

de vetfilter te reinigen. Het controlelampje van de filter  brandt gedurende 30 seconden als de vetfilter moet worden gereinigd. Het controlelampje van de filter  knippert gedurende 30 seconden als de koolfilter moet worden vervangen of gereinigd.

-  Zie het gedeelte over het reinigen van de vetfilter in het hoofdstuk 'Onderhoud en reiniging'.

-  Zie het gedeelte over het reinigen van de koolfilter of het vervangen van de koolfilter in het hoofdstuk 'Onderhoud en reiniging'.

De functie in- of uit schakelen:

1. Als u de functie wilt activeren, houdt u de knop  3 seconden ingedrukt. Als de functie is geactiveerd, knippert het filterpictogram  twee keer.
2. Als u de functie wilt deactiveren, houdt u de knop  3 seconden ingedrukt. Als de functie is gedeactiveerd, knippert het filterpictogram  één keer. Als u de functie wilt resetten, houdt u de knop  3 seconden ingedrukt.

3.4 Afstandsbediening

Het apparaat is voorzien van een afstandsbediening.

De verbinding is oorspronkelijk ingeschakeld.

Om de afstandsbediening aan te sluiten of los te koppelen:

1. Schakel het apparaat uit.
2. Druk de  3 seconden in. Het controlelampje op het bedieningspaneel knippert twee keer als de functie is ingeschakeld en één keer als deze is uitgeschakeld.

4. ONDERHOUD EN REINIGING

4.1 Opmerkingen over schoonmaken



Reinigingsmid-
delen

Gebruik geen schurende reinigingsmiddelen en borstels.

Maak het oppervlak van het apparaat schoon met een zachte doek, warm water en een mild reinigingsmiddel.

Na het koken kunnen sommige onderdelen van het apparaat heet worden. Om vlekken te voorkomen moet het apparaat afkoelen en worden gedroogd met een schone doek of keukenpapier.

Reinig vlekken met een mild reinigingsmiddel.



Houd de kap
schoon

Reinig het apparaat en smeer de filters elke maand. Reinig de binnen- en vetfilters zorgvuldig zodat er geen vet meer achterblijft. Vetophoping of andere resten kunnen brand veroorzaken.

Volg de instructies voor het reinigen van de accessoires wanneer de filtermelding is ingeschakeld. Raadpleeg in het hoofdstuk "Dagelijks gebruik" het gedeelte over "Filtermelding".

U kunt vetfilters ook in de afwasmachine wassen.

De vaatwasser moet op een lage temperatuur en een korte cyclus worden ingesteld. De vetfilter kan verkleuren, maar dat heeft geen invloed op de prestaties van het apparaat.



Koolstoffilter

De verzadigingstijd van de koolfilter varieert afhankelijk van het type koken en de regelmaat van het reinigen van de vetfilter. De houtskoolfilter kan na ongeveer elke twee maanden worden gewassen, gereinigd of geregenereerd. Raadpleeg de folder in het accessoire.

4.2 De vetfilter reinigen

Filters worden gemonteerd met behulp van clips en pennen aan de andere kant.

De filter reinigen:

1. Trek aan het deksel om het te openen.

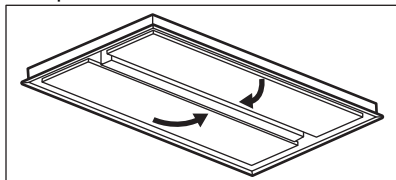

2. Druk op de handgreep van de montageclip op het filterpaneel onder de kap (1).

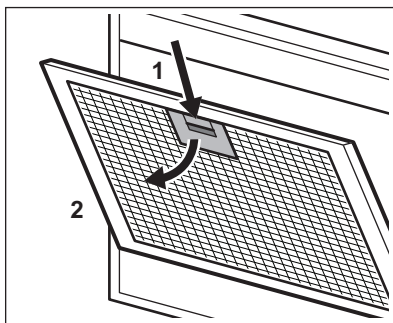

3. Kantel de voorkant van de filter iets naar beneden (2) en trek vervolgens. Herhaal de eerste twee stappen voor alle filters.
4. Reinig de filters met een spons met niet-schurende reinigingsmiddelen of in een vaatwasser.

i De vaatwasser moet op een lage temperatuur en een korte cyclus worden ingesteld. De vetfilter kan verkleuren, maar dat heeft geen invloed op de prestaties van het apparaat.

5. Voer de eerste twee stappen in omgekeerde volgorde uit om de filters terug te plaatsen.

Herhaal de stappen voor alle filters indien van toepassing.

4.3 De koolfilter reinigen

De filter verwijderen:

1. Haal de vetfilters uit het apparaat. Zie "De vetfilter reinigen" in dit hoofdstuk.
2. Verwijder de klemmen die het filterbed (1) vasthouden en vervolgens het filterbed (2).

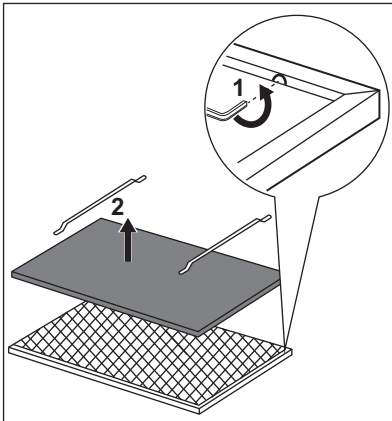

3. Was het filterbed in warm water zonder reinigingsmiddel of gebruik een vaatwasser.

i Gebruik de vaatwasser zonder spoelhulpmiddelen of andere reinigingsmiddelen. De vaatwasser kan niet gevuld worden met borden.

4. Laat het filterbed drogen of gebruik een oven.



Zet de oven 7 minuten op de maximale temperatuur van 60°C.

5. Voer de stappen in omgekeerde volgorde uit om de filter te installeren. De filter moet volledig zijn gedroogd voordat deze weer in het apparaat wordt geïnstalleerd.

Vervang het filterbed elke 2 jaar of wanneer de doek beschadigd is.

4.4 Het lampje vervangen

Dit apparaat wordt geleverd met een ledlamp. Dit onderdeel kan alleen door een technicus worden vervangen. Raadpleeg in geval van storingen "Service" in het hoofdstuk "Veiligheidsinstructies".

5. MILIEUBESCHERMING

Recycleer de materialen met het symbol . Gooi de verpakking in een geschikte afvalcontainer om het te recyclen. Bescherm het milieu en de volksgezondheid en recycleer op een correcte manier het afval van elektrische en elektronische apparaten. Gooi

apparaten gemarkeerd met het symbool niet weg met het huishoudelijk afval. Breng het product naar het milieustation bij u in de buurt of neem contact op met de gemeente.

CONTENTS

1. SAFETY INFORMATION AND INSTALLATION.....	32
2. PRODUCT DESCRIPTION.....	33
3. DAILY USE.....	33
4. CARE AND CLEANING.....	35
5. GUARANTEE	36

FOR PERFECT RESULTS

Thank you for choosing this AEG product. We have created it to give you impeccable performance for many years, with innovative technologies that help make life simpler – features you might not find on ordinary appliances. Please spend a few minutes reading to get the very best from it.

Visit our website to:



Get usage advice, brochures, trouble shooter, service and repair information:
www.aeg.com/support



Register your product for better service:
www.registeraeg.com



Buy Accessories, Consumables and Original spare parts for your appliance:
www.aeg.com/shop

CUSTOMER CARE AND SERVICE

Always use original spare parts.

When contacting our Authorised Service Centre, ensure that you have the following data available: Model, PNC, Serial Number.

The information can be found on the rating plate.

 Warning / Caution-Safety information

 General information and tips

 Environmental information

Subject to change without notice.

1. SAFETY INFORMATION AND INSTALLATION



WARNING!

Refer to the separate Installation Instructions booklet for Safety Information and Installation. Read carefully the Safety chapters before any use or maintenance of the appliance.

2. PRODUCT DESCRIPTION

2.1 Control panel overview

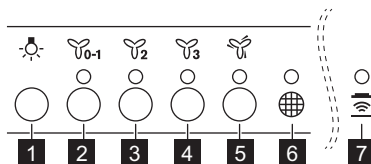

	Function	Description
1	Lamp	Turns the lights on and off.
2	First speed / Off	The motor switches to first speed level. Second press turns off the appliance.
3	Second speed	The motor switches to second speed level.
4	Third speed	The motor switches to third speed level.
5	Maximum speed	The motor switches to maximum speed level. After 5 minutes appliance switches to third speed.
6	Filter notification	Reminds to change or clean the charcoal filter and clean the grease filter.
7	Hob ² Hood	Indicator of the function to control hood from hob. For some models the symbol present on the control panel.

3. DAILY USE



3.1 Using the hood

Check the recommended speed according to the table below.

	While heating up food, cooking with covered pots.
	While cooking with covered pots on multiple cooking zones or burners, gentle frying.
	While boiling and frying big quantities of food without a lid, cooking on multiple cooking zones or burners.
	While boiling and frying big quantities of food without a lid, big humidity.

-  It is recommended to leave the hood operating for approximately 15 minutes after cooking.

To operate the hood:

1. Press the first speed button  to switch on the appliance.
2. If needed, press the light button  to illuminate the cooking surface. The light is dimmable. Press again the button to change the intensity from:
 - a. Maximum,
 - b. Medium,
 - c. Low,
 - d. Off.
3. If needed, change the speed by pressing the desired button.

To turn off the appliance press the first speed button  again.



3.2 Hob²Hood function

It is an automatic function which connects the hob with a hood. Both the hob and the hood have an infrared signal communicator. Speed of the fan is defined automatically on basis of mode setting and temperature of the hottest cookware on the hob. You can also operate the fan using the hob manually. The function can be activated from panel of the hob.

-  For more information how to use the function refer to the hob user manual.

3.3 Filter notification

Filter alarm reminds to change or clean the charcoal filter and clean the grease

filter. The filter indicator  is turned on for 30 seconds if the grease filter must be cleaned. The filter indicator  flashes for 30 seconds if the charcoal filter must be replaced or cleaned.

-  Refer to cleaning the grease filter in care and cleaning chapter.

-  Refer to cleaning the charcoal filter or replacing the charcoal filter in care and cleaning chapter.

To activate or deactivate function:

1. To activate function press the button  for 3 seconds.

If the function is activated, the filter indicator  flashes two times.

2. To deactivate function press the button  for 3 seconds.

If the function is deactivated, the filter indicator  flashes ones.

To reset the function press the button  for 3 seconds.

3.4 Remote-control

The appliance is supplied with a remote-control.

The connection is originally enabled.

To connect or disconnect remote-control:

1. Switch off the appliance.
2. Press the  for 3 seconds. The indicator on control panel flashes twice if function is enabled and once if disabled.

4. CARE AND CLEANING

4.1 Notes on cleaning



Cleaning Agents

Do not use abrasive detergents and brushes.

Clean the surface of the appliance with a soft cloth with warm water and a mild detergent.

After cooking some parts of appliance can get hot. To avoid stains appliance must be cooled down and dried with clean cloth or paper towels.

Clean stains with a mild detergent.



Keep the hood clean

Clean the appliance and grease filters each month. Clean the interior and grease filters carefully from fat. Fat accumulation or other residue may cause fire.

Follow the instructions for cleaning the accessories when filter notification is on. Refer to Filter notification in daily use chapter.

Grease filters can be washed in a dishwasher.

The dishwasher must be set to a low temperature and a short cycle.

The grease filter may discolour, it has no influence on the performance of the appliance.



Charcoal filter

The time of saturation of the charcoal filter varies depending on the type of cooking and the regularity of cleaning the grease filter. Charcoal filter is washable, clean or regenerate the filter after approximately every two months. Refer to leaflet included in the accessory.

4.2 Cleaning the grease filter

Filters are mounted with the use of clips and pins on the opposite side.

To clean the filter:

1. Pull the cover to open it.

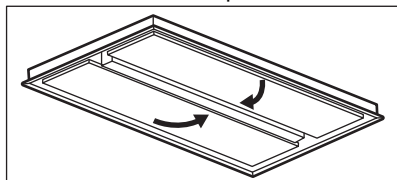

2. Press the handle of the mounting clip on the filter panel underneath the hood (1).

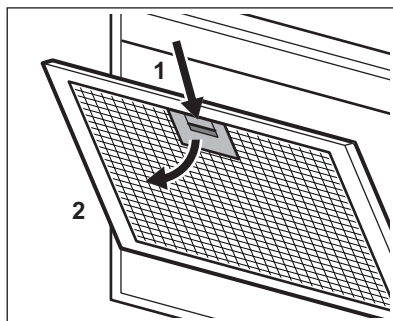

3. Slightly tilt the front of the filter downwards (2), then pull. Repeat the first two steps for all filters.
4. Clean the filters using a sponge with non abrasive detergents or in a dishwasher.



The dishwasher must be set to a low temperature and a short cycle. The grease filter may discolour, it has no influence on the performance of the appliance.

- To mount the filters back follow the first two steps in reverse order. Repeat the steps for all filters if applicable.

4.3 Cleaning the charcoal filter

To remove the filter:

- Remove the grease filters from the appliance. Refer to "Cleaning the grease filter" in this chapter.
- Remove the clips holding the filter bed (1), then the filter bed (2).

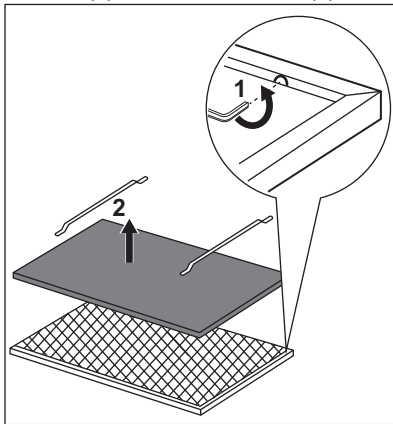

- Wash the filter bed in hot water without using detergent or use a dishwasher.



Set the dishwasher without using rinse aids or any other detergents. The dishwasher cannot be filled with dishes.

- Leave the filter bed to dry or use an oven.



Set the oven for 7 minutes in the maximum temperature of 60°C.

- To install the filter, perform the steps in reverse order. The filter has to be fully dried before installing it back into appliance.

Replace the filter bed every 2 years or when the cloth is damaged.

4.4 Replacing the lamp

This appliance is supplied with a LED lamp. This part can be replaced by a technician only. In case of any malfunction refer to "Service" in the "Safety Instructions" chapter.

5. CH GUARANTEE

Customer Service Centres

Point of Service		
Industriestrasse 10 5506 Mägenwil	Le Trési 6 1028 Prévèrenge	Via Violino 11 6928 Manno

Point of Service	
Morgenstrasse 131 3018 Bern	 <p>Service-Helpline 0848 848 111 service@electrolux.ch</p>
Langgasse 10 9008 St. Gallen	
Am Mattenhof 4a/b 6010 Kriens	
Schlossstrasse 1 4133 Pratteln	
Comercialstrasse 19 7000 Chur	



Spare parts service Industriestrasse 10, 5506 Mägenwil, Tel. 0848 848 111

Specialist advice/Sale Badenerstrasse 587, 8048 Zürich, Tel. 044 405 81 11

Warranty For each product we provide a two-year guarantee from the date of purchase or delivery to the consumer (with a guarantee certificate, invoice or sales receipt serving as proof). The

guarantee covers the costs of materials, labour and travel. The guarantee will lapse if the operating instructions and conditions of use are not adhered to, if the product is incorrectly installed, or in the event of damage caused by external influences, force majeure, intervention by third parties or the use of non-genuine components.

6. ENVIRONMENTAL CONCERNS

Recycle materials with the symbol . Put the packaging in relevant containers to recycle it. Help protect the environment and human health by recycling waste of electrical and electronic appliances. Do not dispose of appliances marked with the symbol  with the household waste. Return the product to your local recycling facility or contact your municipal office.



For Switzerland:

Where should you take your old equipment?
Anywhere that sells new equipment or hand it in to official SENS collection points or official SENS recycling firms.
The list of official SENS collection points can be found at www.erecycling.ch

SISUKORD

1. OHUTUSINFO JA PAIGALDAMINE.....	38
2. TOOTE KIRJELDUS.....	39
3. IGAPÄEVANE KASUTAMINE.....	39
4. PUHASTUS JA HOOLDUS.....	41

PARIMATE TULEMUSTE SAAVUTAMISEKS

Täname teid selle AEG toote valimise eest. Lõime toote, mis võimaldab teil aastaid nautida laitmatuid tulemusi ning lisaime elu lihtsamaks ja kergemaks muutvaid innovaatilisi tehnoloogiaid – omadusi, mida te tavaliste seadmete juures ei pruugi leida. Leidke mõni minut aega ning lugege, kuidas seadmega parimaid tulemusi saavutada.

Külastage meie veebisaiti:



Nõuandeid, brošüüre, veaotsingu, teavet teeninduse ja parandusvõimaluste kohta:

www.aeg.com/support



Registreerige oma toode parema teeninduse saamiseks:

www.registreaeg.com



Ostke lisaseadmeid, tarvikuid ja originaalvaruosi:

www.aeg.com/shop

KLIENDITEENINDUS

Soovitame alati kasutada originaalvaruosi.

Teenindusse pöördumisel peaksid teil olema varuks järgmised andmed: Mudel, tootenumber (PNC), seerianumber.

Andmed leiате seadme andmesildilt.

 Hoiatus / oluline ohutusinfo

 Üldine informatsioon ja nõuanded

 Keskkonnateave

Jäetakse õigus teha muutusi.

1. OHUTUSINFO JA PAIGALDAMINE



HOIATUS!

Ohutusinfo ja paigaldamise kohta leiате teavet eraldi paigaldusjuhiste lehel. Enne seadme kasutamist või hooldustoiminguid lugege tähelepanelikult ohutust käsitlevaid peatükke.

2. TOOTE KIRJELDUS

2.1 Juhtpaneeli ülevaade

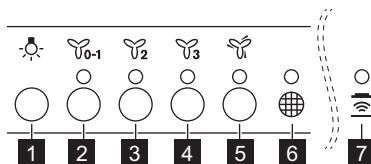





Funktsioon	Kirjeldus
1 Lamp	Lülitab valgustuse sisse ja välja.
2 Esimene kiirus / väljas	Mootor lülitub esimesele kiirusele. Teine vajutus lülitab seadme välja.
3 Teine kiirus	Mootor lülitub teisele kiirusele.
4 Kolmas kiirus	Mootor lülitub kolmandale kiirusele.
5 Maksimumkiirus	Mootor lülitub maksimumkiirusele. 5 minuti pärast lülitub seade kolmandale kiirusele.
6 Filtri märguanne	Tuletab meelde, et söefilter tuleb asendada või puhastada ja rasvafilter puhastada.
7 Hob ² Hood	Pliidi kaudu õhupuhasti kasutamise funktsiooni indikaator. Mõne mudeli puhul on sümbol juhtpaneelil.

3. IGAPÄEVANE KASUTAMINE



3.1 Õhupuhasti kasutamine

Kontrollige soovitatavaid kiirusi allolevast tabelist.

	Toidu soojendamine, toiduvalmistamine kaanega nõudes.
	Toiduvalmistamine kaanega nõudes mitmel keedualal või põletil, kerge praadimine.
	Keetmine ja suuremate koguste praadimine ilma kaaneta, toiduvalmistamine mitmel keedualal või põletil.
	Keetmine ja suuremate koguste praadimine ilma kaaneta, suur niiskus.

-  Pärast toiduvalmistamise lõppu soovitatakse õhupuhasti umbes 15 minutiks tööle jätta.

Õhupuhasti kasutamiseks:

1. Vajutage esimese kiiruse nuppu , et seade sisse lülitada.
2. Vajadusel vajutage valgustinuppu , et tööpinda valgustada. Valgusti on hämardatav. Vajutage uuesti nuppu, et muuta intensiivsust olekut:
 - a. Maksimaalne,
 - b. Keskmine,
 - c. Madal,
 - d. Väljas.
3. Vajadusel muutke kiirust, vajutades sobivat nuppu.

Seadme väljalülitamiseks vajutage uuesti esimest kiirusenuppu .



3.2 Hob²Hood funktsioon

See on automaatne funktsioon, mis ühendab pliidi ja õhupuhasti. Nii pliidil kui ka õhupuhastil on infrapuna-signaalkommunikaator. Ventilatori kiirus määratakse automaatselt valitud režiimi ja pliidil oleva kõige kuumema nõu temperatuuri alusel. Ventilatori tööd saab pliidi kaudu ka käsitsi juhtida. Funktsiooni saab sisse lülitada pliidi paneelilt.

-  Lisateavet funktsiooni kasutamise kohta leiate pliidi kasutusjuhendist.

3.3 Filtri märguanne





Filtrihoiatus tuletab meelde, et söefilter tuleb asendada või puhastada ja

rasvafilter puhastada. Kui rasvafilter vajab puhastamist, lülitub filtri indikaator 30 sekundiks  sisse. Kui söefilter tuleb asendada või puhastada, siis filtri indikaator  vilgub.

-  Lugege rasvafiltri puhastuse kohta puhastuse ja hoolduse peatükist.

-  Lugege söefiltri puhastamise või söefiltri asendamise kohta puhastuse ja hoolduse peatükist.

Funktsiooni sisse- ja väljalülitamiseks:

1. Funktsiooni aktiveerimiseks vajutage nuppu  3 sekundit. Kui funktsioon on sisse lülitatud, siis filtri ikoon  vilgub kaks korda.
2. Funktsiooni väljalülitamiseks vajutage nuppu  3 sekundit. Kui funktsioon on välja lülitatud, siis filtri ikoon  vilgub üks kord. Funktsiooni lähtestamiseks vajutage nuppu  3 sekundit.

3.4 Kaugjuhtimine

Seadme juurde kuulub ka kaugjuhtimispuul.

Ühendus on algselt lubatud.

Kaugjuhtimispuuldi ühendamiseks või väljalülitamiseks:

1. Lülitage seade välja.
2. Vajutage 3 sekundit . Kui funktsioon on lubatud, vilgub juhtpaneeli sümbol kaks korda ning kui keelatud, siis üks kord.

4. PUHASTUS JA HOOLDUS

4.1 Juhised puhastamiseks



Puhastusvahendid

Ärge kasutage abrasiivseid vahendeid ega harju.

Puhastage seadme pinda pehme lapi, sooja vee ning pehmetoimelise pesuvahendiga.

Pärast toiduvalmistamist on mõned seadmeosad kuumad. Plekkide vältimiseks laske seadmel enne puhastamist jahtuda; kuivatage seda puhta lapi või köögipaberiga.

Plekkide eemaldamiseks kasutage pehmetoimelist puhastusvahendit.



Hoidke õhupuhasti puhtana

Nii seadet kui rasvafiltrit tuleks põhjalikumalt puhastada kord kuus. Puhastage hoolikalt seadme sisemus ja rasvafiltrid rasvast. Toidujääkide kogunemine võib kaasa tuua süttimise.

Kui filtri hoiatus põleb, järgige tarvikute puhastamise juhiseid. Vt filtri hoiatuse jaotist peatükis Igapäevane kasutamine.

Rasvafiltreid võib pesta ka nõudepesumasinas.

Valige nõudepesumasinas madala temperatuuriga lühike tsükkel. Rasvafilter võib kergelt muuta värvi, kuid see ei mõjuta kuidagi seadme tööd.



Sõefilter

Sõefiltri kasutusaeg võib olla erinev, sõltudes toiduvalmistamise tüübist ja rasvafiltri puhastamise sagedusest. Sõefilter on pestav, peske või regenereerige filtrit iga kahe kuu tagant. Vt tarvikuga kaasasolevat infolehte.

4.2 Rasvafiltri puhastamine

Filtrid on kinnitatud vastaskülgedel asuvate klambrite ja varraste abil.

Filtri puhastamiseks:

1. Tõmmake katet, et see avada.

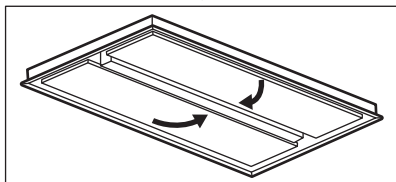

2. Vajutage kinnitusklambri hoidikut, mis asub filtripaneelil õhupuhasti all (1).

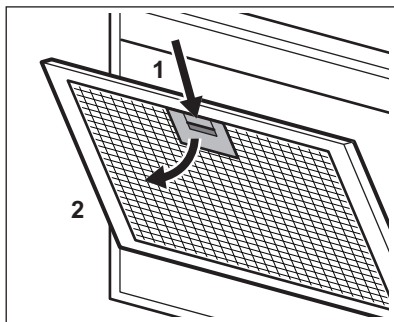

3. Kallutage filtri esiosa kergelt allapoole (2), seejärel tõmmake. Korrake kahte esimest sammu kõigi filtritega.
4. Peske filtreid mitteabrasiivse pesuvahendi ja käsnaga või nõudepesumasinas.



Valige nõudepesumasinas madala temperatuuriga lühike tsükkel. Rasvafilter võib kergelt muuta värvi, kuid see ei mõjuta kuidagi seadme tööd.

5. Filtrite tagasiasetamiseks korrake kahte esimest sammu vastupidises järjekorras.
Korrake toimingut kõigi filtritega.

4.3 Sööfiltri puhastamine

Filtri eemaldamiseks:

1. Eemaldage seadmest kõik rasvafiltrid.
Vt käesoleva peatüki osa "Rasvafiltri puhastamine".
2. Eemaldage filtrit hoidvad klambrid (1), seejärel filter ise (2).

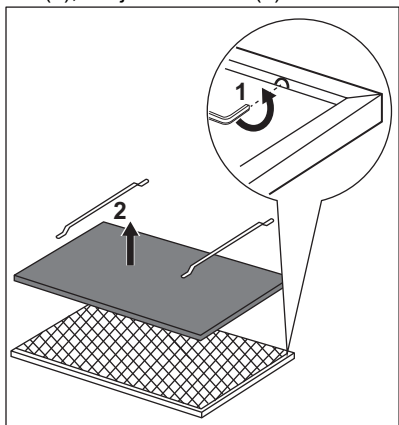

5. JÄÄTMEKÄITLUS

Sümboliga  tähistatud materjalid võib ringlusse suunata. Selleks viige pakendid vastavatesse konteineritesse. Aidake hoida keskkonda ja inimeste tervist ja suunake elektri- ja elektroonilised jäätmed ringlusse. Ärge visake

3. Peske filtrit sooja veega ilma nõudepesuvahendita või kasutage nõudepesumasinat.



Valige ilma loputusvahendi ja muude pesuaineteta programm. Nõudepesumasinasse ei tohi panna nõusid.

4. Jätke filter kuivama või kasutage ahju.



Seadke ahi 7 minutiks sisse ja valige maksimaalne temperatuur 60°C.

5. Filtri paigaldamiseks teostage toiming vastupidises järjekorras. Enne seadmesse tagasiasetamist peab filter olema täielikult kuivanud. Asendage filter iga 2 aasta tagant või siis, kui riie on kahjustunud.

4.4 Lambi asendamine

Selle seadme juurde kuulub ka LED-lamp. Seda osa võib asendada ainult tehnik. Mis tahes rikke korral vaadake jaotist "Hooldus" peatükis "Ohutusjuhised".

sümboliga  tähistatud seadmeid muude majapidamisjäätmete hulka. Viige seade kohaliku ringluspunkti või pöörduge abi saamiseks kohaliku omavalitsusse.

SISÄLTÖ

1. TURVALLISUUSTIEDOT JA ASENNUSOHJEET.....	43
2. TUOTEKUVAUS.....	44
3. PÄIVITTÄINEN KÄYTTÖ.....	44
4. HOITO JA PUHDISTUS.....	46

TÄYDELLISTEN TULOSTEN SAAVUTTAMISEKSI

Kiitämme teitä tämän AEG-tuotteen valitsemisesta. Olemme kehittäneet tämän tuotteen tarjotaksemme teille huipputason suorituskyvyn moneksi vuodeksi. Laitteen innovatiiviset teknologiat tekevät elämästänne yksinkertaisempaa – kyseisiä ominaisuuksia ei välttämättä löydy tavallisista laitteista. Käyttäkää muutama minuutti lukemiseen, jotta voitte hyödyntää laitteen ominaisuudet parhaalla mahdollisella tavalla.

Vieraile verkkosivullamme:



Saadaksesi käyttöön liittyviä neuvoja, esitteitä, vianmääritysohjeita ja korjausohjeita:

www.aeg.com/support



Rekisteröi tuote paremman palvelun saamiseksi:

www.registeraeg.com



Ostaaksesi laitteesi lisävarusteita, kulutusosia ja alkuperäisiä varaosia:

www.aeg.com/shop

ASIAKASPALVELU JA HUOLTO

Käytä aina vain alkuperäisiä varaosia.

Pidä seuraavat tiedot saatavilla ottaessasi yhteyttä valtuutettuun huoltoliikkeeseemme. Malli, tuotenumero, sarjanumero.

Tiedot löytyvät arvokilvestä.

 Varoitukset/huomautukset ja turvallisuusohjeet

 Yleisohjeet ja vinkit

 Ympäristönsuojeluohjeita

Oikeus muutoksiin pidätetään.

1. TURVALLISUUSTIEDOT JA ASENNUSOHJEET



VAROITUS!

Katso turvallisuustiedot ja asennusohjeet erillisistä asennusohjeista. Lue Turvallisuus-luvut huolellisesti ennen laitteen käyttöä tai huoltoa.

2. TUOTEKUVAUS

2.1 Käyttöpaneelin osat

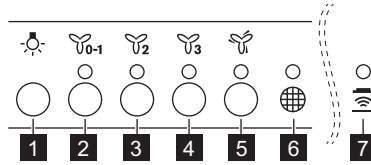

Toiminto	Kuvaus
1	Lamppu Sytyttää ja sammuttaa valot.
2	Ensimmäinen nopeustaso / Pois Siirtyy moottorin ensimmäiseen nopeustasoon. Laite kytkeytyy pois toiminnasta toisella painalluksella.
3	Toinen nopeustaso Siirtyy moottorin toiseen nopeustasoon.
4	Kolmas nopeustaso Siirtyy moottorin kolmanteen nopeustasoon.
5	Maksiminopeus Moottori siirtyy maksiminopeuteen. Viiden minuutin kulluttua laite siirtyy kolmanteen nopeustasoon.
6	Suodattimen hälytys Ilmoittaa hiilisuodattimen vaihto- tai puhdistustarpeesta sekä rasvasuodattimen puhdistustarpeesta.
7	Hob ² Hood Merkkivalo, joka osoittaa keittotasolla tapahtuvan liesituulettimen ohjauksen. Joissakin malleissa symboli sijaitsee käyttöpaneelissa.

3. PÄIVITTÄINEN KÄYTTÖ



3.1 Liesituulettimen käyttö

Tarkista suositeltu nopeus alla olevasta taulukosta.

	Ruokien lämmitys, ruoanvalmistus kannellisilla keittoastioilla.
	Ruoanvalmistus kannellisilla keittoastioilla useammalla keittoalueella tai polttimella, kevyt paistaminen.
	Keittäminen ja suurien ruokamäärien paistaminen ilman kantta, ruoanvalmistus useammalla keittoalueella tai polttimella.
	Keittäminen ja suurien ruokamäärien paistaminen ilman kantta, suuri kosteus.

-  Liesituuletin on suositeltavaa jättää toimintaan noin 15 minuutin ajaksi ruoanlaiton jälkeen.

Liesituulettimen käyttäminen:

1. Kytke laite päälle painamalla ensimmäistä nopeuspainiketta  0-1.
2. Paina tarvittaessa valopainiketta  keittotason valaisemiseksi. Valon kirkkautta voidaan säätää. Voit muuttaa kirkkaustasoa seuraavasti painamalla painiketta uudelleen:
 - a. maksimi
 - b. keskitaso
 - c. matala
 - d. pois.
3. Muuta nopeutta tarvittaessa painamalla haluamaasi painiketta. Sammuta laite painamalla ensimmäistä nopeuspainiketta  0-1 uudelleen.



3.2 Hob²Hood -toiminto

Kyseessä on automaattitoiminto, joka yhdistää keittotason liesituulettimeen. Sekä keittotasossa että liesituulettimessa on infrapunasignaalin viestin. Puhaltimen nopeus säätyy automaattisesti tila-asetuksen ja keittotasolla olevan kuumimman keittoastian lämpötilan mukaan. Puhallinta voidaan säätää myös keittotasosta manuaalisesti. Toiminto voidaan kytkeä toimintaan keittotason paneelista.

-  Lisätietoa toiminnon käyttämisestä löytyy keittotason käyttöohjeesta.

3.3 Suodattimen hälytys





Suodattimen hälytys ilmoittaa hiilisuodattimen vaihto- tai puhdistustarpeesta sekä rasvasuodattimen puhdistustarpeesta.

Suodattimen merkkivalo  syttyy 30 sekunnin ajaksi, jos rasvasuodattimen puhdistus on tarpeen. Suodattimen merkkivalo  vilkkuu 30 sekunnin ajan, jos hiilisuodattimen vaihto tai puhdistus on tarpeen.

-  Katso rasvasuodattimen puhdistusohjeet luvusta "Hoito ja puhdistus".

-  Katso hiilisuodattimen puhdistus- tai vaihto-ohjeet luvusta "Hoito ja puhdistus".

Toiminnon kytkeminen päälle ja pois päältä:

1. Kytke toiminto toimintaan painamalla painiketta  2 kolmen sekunnin ajan. Jos toiminto on toiminnassa, suodattimen merkkivalo  vilkkuu kaksi kertaa.
 2. Kytke toiminto pois toiminnasta painamalla painiketta  2 kolmen sekunnin ajan. Jos toiminto on pois toiminnasta, suodattimen merkkivalo  vilkkuu kerran.
- Nollaa toiminto painamalla painiketta  3 kolmen sekunnin ajan.

3.4 Kaukosäätö

Laitteen mukana toimitetaan kaukosäädin.

Yhteys on oletuksena käytössä.

Kaukosäätimen yhdistäminen tai yhteyden poistaminen:

1. Kytke laite pois toiminnasta.
2. Paina  -painiketta 3 sekunnin ajan. Käyttöpaneelin merkkivalo vilkkuu kaksi kertaa, jos toiminto on toiminnassa ja kerran, jos toiminto on pois toiminnasta.

4. HOITO JA PUHDISTUS

4.1 Puhdistukseen liittyviä huomautuksia



**Puhdistusai-
neet**

Älä käytä hankaavia pesuaineita tai harjoja.

Puhdista laitteen pinnat lämpimällä vedellä ja miedolla pesuaineella käyttäen pehmeää puhdistusliinaa.

Jotkin laitteen osat voivat kuumentua käytön aikana. Anna laitteen jäähtyä ja kuivaa se puhtaalla liinalla tai paperipyyhkeillä tahrojen välttämiseksi.

Poista tahrat miedolla pesuaineella.



**Pidä liesituule-
tin puhtaana.**

Puhdista laite ja rasvasuodattimet kuukauden välein. Poista rasva huolellisesti sisäosasta ja rasvasuodattimista. Rasvan tai muiden roiskeiden kertyminen voi johtaa tulipaloon.

Kun suodattimen hälytys aktivoituu, noudata lisävarusteiden puhdistusohjeita. Katso kohta "Suodattimen hälytys" osiosta "Päivittäinen käyttö".

Rasvasuodattimet voidaan pestä astianpesukoneessa.

Pese astianpesukoneen alhaisella lämpötilalla ja lyhyellä ohjelmalla.

Rasvasuodattimessa voi esiintyä värimuutoksia, tämä ei vaikuta laitteen suorituskykyyn.



**Hiilisuo-
datin**

Hiilisuoatattimen kyllästymisaika vaihtelee ruoanlaittotavan ja rasvasuoatattimen puhdistustiheyden mukaan. Hiilisuoatatin voidaan pestä. Puhdista tai regeneroi suodatatin noin kahden kuukauden välein. Lue lisävarusteen mukana toimitettu esite.

4.2 Rasvasuodattimen puhdistaminen

Suodattimet tulee asentaa pidikkeiden avulla niin, että tapit ovat vastakkaisella puolella.

Suodattimen puhdistaminen:

1. Vedä kansi auki.

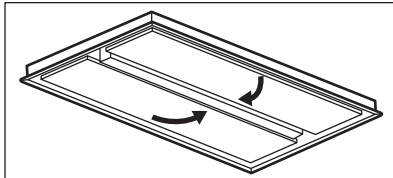

2. Paina asennuspidikkeen kahvaa liesituulettimen alaosassa olevassa suodatinpaneelissa (1).

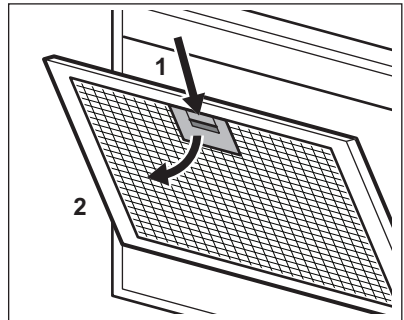

3. Kallista suodattimen etuosaa hiukan alaspäin (2) ja vedä sen jälkeen. Toista kaksi ensimmäistä vaihetta jokaisen suodattimen kohdalla.
4. Puhdista suodattimet sienellä käyttäen hankaamattomia pesuaineita tai pese ne astianpesukoneessa.

- i** Pese astianpesukoneen alhaisella lämpötilalla ja lyhyellä ohjelmalla. Rasvasuodattimessa voi esiintyä värimuutoksia, tämä ei vaikuta laitteen suorituskykyyn.

5. Asenna suodattimet takaisin noudattamalla kahden ensimmäisen vaiheen ohjeita päivastaisessa järjestyksessä.

Toista vaiheet tarvittaessa kaikkien suodattimien kohdalla.

4.3 Hiilisuodattimen

Suodattimen irrottaminen:

1. Irrota rasvasuodattimet laitteesta. Lue ohjeet tämän luvun osiosta "Rasvasuodattimen puhdistaminen".
2. Poista suodattimen alustan pidikkeet (1) ja sen jälkeen suodattimen alusta (2).

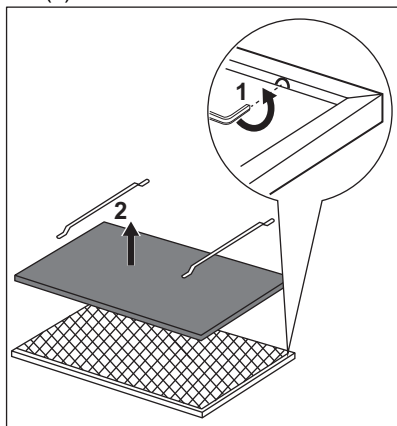

3. Pese suodattimen alusta kuumalla vedellä ilman pesuainetta tai astianpesukoneessa.

- i** Pese astianpesukoneessa ilman huuhtelukirkastetta tai muita pesuaineita. Älä täytä astianpesukonetta astioilla.

4. Anna suodattimen alustan kuivua tai käytä uunია.



Aseta uuni toimintaan 7 minuutin ajaksi 60 °C maksimilämpötilalla.

5. Asenna suodatin noudattamalla ohjeita päivastaisessa järjestyksessä. Suodattimen on annettava kuivua kokonaan ennen kuin se asennetaan takaisin laitteeseen.

Vaihda suodattimen alusta 2 vuoden välein tai kun kangas on vaurioitunut.

4.4 Lampun vaihtaminen

Laitteen mukana toimitetaan LED-lamppu. Tämän osan saa vaihtaa ainoastaan huoltoteknikko. Mikäli laitteessa esiintyy toimintahäiriöitä, katso kohta "Huolto" luvusta "Turvallisuusohjeet".

5. YMPÄRISTÖNSUOJELU

Kierrätä materiaalit, jotka on merkitty merkillä . Kierrätä pakkaus laittamalla se asianmukaiseen kierrätysastiaan. Suojele ympäristöä ja ihmisten terveyttä kierrättämällä sähkö- ja elektroniikkaromut. Älä hävitä merkillä .

merkittyjä kodinkoneita kotitalousjätteen mukana. Palauta tuote paikalliseen kierrätyskeskukseen tai ota yhteyttä paikalliseen viranomaiseen.

TABLE DES MATIÈRES

1. INFORMATIONS DE SÉCURITÉ ET INSTALLATION.....	48
2. DESCRIPTION DE L'APPAREIL.....	49
3. UTILISATION QUOTIDIENNE.....	49
4. ENTRETIEN ET NETTOYAGE.....	51
5. GARANTIE.....	52

POUR DES RÉSULTATS PARFAITS

Merci d'avoir choisi ce produit AEG. Nous l'avons conçu pour vous offrir des performances irréprochables pendant longtemps, avec des technologies innovantes qui simplifient la vie : autant de caractéristiques que vous ne trouverez peut-être pas sur des appareils ordinaires. Veuillez prendre quelques instants pour lire cette notice afin d'utiliser au mieux votre appareil.

Visitez notre site Web pour :



Obtenir des conseils d'utilisation, des brochures, un dépanneur, des informations sur le service et les réparations :

www.aeg.com/support



Enregistrer votre produit pour un meilleur service :

www.registeraeg.com



Acheter des accessoires, des consommables et des pièces de rechange d'origine pour votre appareil :

www.aeg.com/shop

SERVICE ET ASSISTANCE À LA CLIENTÈLE

Utilisez toujours des pièces de rechange d'origine.

Avant de contacter notre centre de service agréé, assurez-vous de disposer des informations suivantes : Modèle, PNC, Numéro de série.

Les informations se trouvent sur la plaque signalétique.

 Avertissement/Mise en garde-Information de sécurité

 Informations générales et conseils

 Informations environnementales

Sous réserve de modifications.

1. INFORMATIONS DE SÉCURITÉ ET INSTALLATION



AVERTISSEMENT!

Consultez le livret séparé Instructions d'installation pour obtenir des informations relatives à la sécurité et à l'installation. Lisez attentivement les chapitres Sécurité avant d'utiliser ou d'entretenir l'appareil.

2. DESCRIPTION DE L'APPAREIL

2.1 Présentation du bandeau de commande

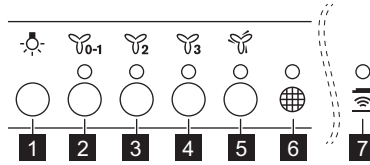





Fonction	Description
1 Éclairage	Allume et éteint l'éclairage.
2 Première vitesse / Arrêt	Le moteur passe à la première vitesse. Un deuxième appui permet d'éteindre l'appareil.
3 Deuxième vitesse	Le moteur passe à la deuxième vitesse.
4 Troisième vitesse	Le moteur passe à la troisième vitesse.
5 Vitesse maximale	Le moteur passe à la vitesse maximale. Après 5 minutes, l'appareil passe à la troisième vitesse.
6 Notification du filtre	Rappelle de changer ou de nettoyer le filtre à charbon et de nettoyer le filtre à graisse.
7 Hob ² Hood	Indicateur de la fonction permettant de contrôler la hotte depuis la table de cuisson. Sur certains modèles, le symbole est présent sur le bandeau de commande.

3. UTILISATION QUOTIDIENNE



3.1 Utilisation de la hotte

Vérifiez la vitesse recommandée dans le tableau ci-dessous.

	Lorsque vous faites réchauffer des aliments, cuire avec des récipients couverts.
	Lorsque vous cuisinez dans des récipients couverts sur plusieurs zones de cuisson ou brûleurs, frire doucement.
	Lorsque vous faites bouillir et frire de grosses quantités d'aliments sans couvercle, cuire sur plusieurs zones de cuisson ou brûleurs.
	Lorsque vous faites bouillir et frire de grosses quantités d'aliments sans couvercle, grande quantité d'humidité.

-  Nous vous recommandons de laisser la hotte fonctionner pendant environ 15 minutes après la cuisson.

Pour utiliser la hotte :

1. Appuyez sur la touche de la première vitesse  pour allumer l'appareil.
2. Si nécessaire, appuyez sur la touche  pour éclairer la surface de cuisson. L'éclairage est à intensité variable. Appuyez à nouveau sur la touche pour régler l'intensité sur l'une des valeurs suivantes :
 - a. Maximale,
 - b. Moyenne,
 - c. Faible,
 - d. Désactivée.
3. Si nécessaire, modifiez la vitesse en appuyant sur la touche souhaitée.

Pour éteindre l'appareil, appuyez à nouveau sur la touche de la première vitesse .



3.2 Hob²Hood fonction

Il s'agit d'une fonction automatique permettant de relier la table de cuisson à une hotte. La table de cuisson et la hotte disposent toutes les deux d'un communicateur de signal infrarouge. La vitesse du ventilateur est définie automatiquement en se basant sur le réglage du mode et de la température du récipient le plus chaud se trouvant sur la table de cuisson. Vous pouvez également activer le ventilateur manuellement, depuis la table de cuisson. La fonction peut être activée depuis le bandeau de commande de la table de cuisson.

-  Pour plus d'informations sur l'utilisation de la fonction, reportez-vous à la notice d'utilisation de la table de cuisson.

3.3 Notification du filtre





L'alarme du filtre vous rappelle qu'il est temps de changer ou de nettoyer le filtre

à charbon et de nettoyer le filtre à graisse. Si le filtre à graisse doit être nettoyé, le voyant du filtre  est allumé pendant 30 secondes. Si le filtre à charbon doit être remplacé ou nettoyé, le voyant du filtre  clignote pendant 30 secondes.

-  Reportez-vous au paragraphe « Nettoyage du filtre à graisse » dans le chapitre « Entretien et nettoyage ».

-  Reportez-vous au paragraphe « Nettoyage du filtre à charbon ou remplacement du filtre à charbon » dans le chapitre « Entretien et nettoyage ».

Pour activer ou désactiver la fonction :

1. Pour activer la fonction, appuyez sur la touche  pendant 3 secondes. Si la fonction est activée, le voyant du filtre  clignote 2 fois.
2. Pour désactiver la fonction, appuyez sur la touche  pendant 3 secondes. Si la fonction est désactivée, le voyant du filtre  clignote 1 fois. Pour réinitialiser la fonction, appuyez sur la touche  pendant 3 secondes.

3.4 Télécommande

L'appareil est fourni avec une télécommande.

La connexion est initialement activée.

Pour connecter ou déconnecter la télécommande :

1. Éteignez l'appareil.
2. Appuyez sur  pendant 3 secondes. Le voyant du bandeau de commande clignote deux fois si la fonction est activée et une fois si elle est désactivée.

4. ENTRETIEN ET NETTOYAGE

4.1 Remarques concernant l'entretien



Agents nettoyants

N'utilisez pas de détergents abrasifs ni de brosses.

Nettoyez la surface de l'appareil avec un chiffon doux, de l'eau tiède et un détergent doux.

Après la cuisson, certaines parties de l'appareil peuvent être chaudes. Pour éviter les taches, l'appareil doit refroidir et être séché avec un chiffon propre ou de l'essuie-tout.

Nettoyez les taches avec un détergent doux.



Maintenez la hotte propre.

Nettoyez l'appareil et les filtres à graisse tous les mois. Nettoyez soigneusement l'intérieur et les filtres à graisse pour retirer la graisse. L'accumulation de graisse ou d'autres résidus peut provoquer un incendie.

Suivez les instructions de nettoyage des accessoires lorsque la notification du filtre se déclenche. Consultez Notification du filtre dans le chapitre Utilisation quotidienne.

Les filtres à graisse peuvent être lavés au lave-vaisselle. Le lave-vaisselle doit être réglé à basse température, sur cycle court. La décoloration du filtre à graisse n'a aucune incidence sur les performances de l'appareil.



Filtre à charbon

Le temps de saturation du filtre à charbon varie en fonction du type de cuisson et la régularité du nettoyage du filtre à graisse. Le filtre à charbon est lavable, nettoyez ou régénérez le filtre tous les deux mois environ. Consultez le livret inclus avec l'accessoire.

4.2 Nettoyage du filtre à graisse

Les filtres sont fixés à l'aide de pinces et de pivots du côté opposé.

Pour nettoyer le filtre :

1. Tirez sur le couvercle pour l'ouvrir.

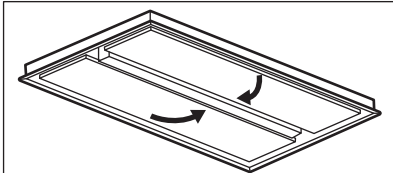

2. Appuyez sur le levier de la pince de fixation du filtre, sous la hotte (1).

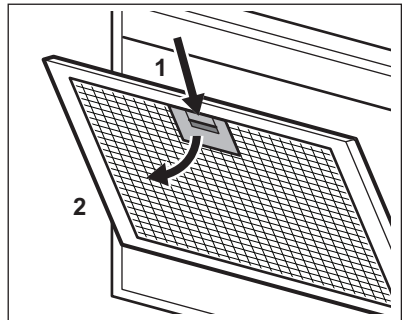

3. Faites basculer doucement l'avant du filtre vers le bas (2), puis tirez dessus.

Répétez les deux premières étapes pour tous les filtres.

- Nettoyez les filtres à l'aide d'une éponge et d'un détergent non abrasif, ou au lave-vaisselle.

i Le lave-vaisselle doit être réglé à basse température, sur cycle court. La décoloration du filtre à graisse n'a aucune incidence sur les performances de l'appareil.

- Pour réinstaller le filtre, suivez les deux premières étapes dans l'ordre inverse.

Répétez les étapes pour tous les filtres, si présents.

4.3 Nettoyage du filtre à charbon

Pour retirer le filtre :

- Retirez les filtres à graisse de l'appareil.

Reportez-vous au paragraphe « Nettoyage du filtre à graisse » de ce chapitre.

- Retirez les pinces maintenant le filtre (1), puis le filtre (2).

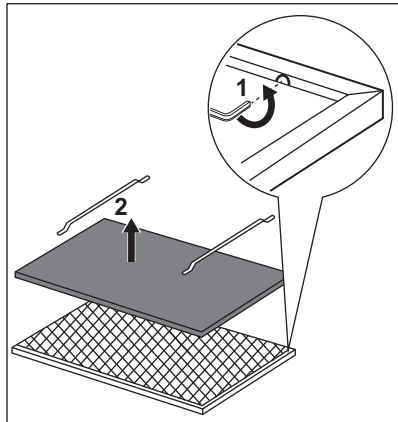

- Lavez le filtre sous l'eau chaude, sans utiliser de détergent, ou lavez-le au lave-vaisselle.

i Réglez le cycle du lave-vaisselle sans aucun détergent ni liquide de rinçage. Le lave-vaisselle ne doit pas contenir de vaisselle.

- Laissez le filtre sécher ou utilisez un four.



Réglez le four pendant 7 minutes à la température maximale de 60 °C.

- Pour réinstaller le filtre, suivez la même procédure dans l'ordre inverse. Le filtre doit être complètement sec avant de le réinstaller dans l'appareil.

Remplacez la mousse filtrante tous les 2 ans, ou dès qu'elle est endommagée.

4.4 Remplacement de l'éclairage

Cet appareil est fourni avec une ampoule LED. Cette pièce peut uniquement être remplacée par un technicien. En cas de dysfonctionnement, reportez-vous au paragraphe « Maintenance » du chapitre « Consignes de sécurité ».

5. **CH** GARANTIE

Service-clientèle

Points de Service		
Industriestrasse 10 5506 Mägenwil	Le Trési 6 1028 Prévèrenghes	Via Violino 11 6928 Manno

Points de Service	
Morgenstrasse 131 3018 Bern	 <p>Service-Helpline 0848 848 111 service@electrolux.ch</p>
Langgasse 10 9008 St. Gallen	
Am Mattenhof 4a/b 6010 Kriens	
Schlossstrasse 1 4133 Pratteln	
Comercialstrasse 19 7000 Chur	

Points de vente de rechange

Industriestrasse 10, 5506 Mägenwil, Tel. 0848 848 111



Conseil technique/Vente

Badenerstrasse 587, 8048 Zürich, Tel. 044 405 81 11

Garantie Nous octroyons sur chaque produit 2 ans de garantie à partir de la date de livraison ou de la mise en service au consommateur (documenté au moyen d'une facture, d'un bon de garantie ou d'un justificatif d'achat).

Notre garantie couvre les frais de mains d'œuvres et de déplacement, ainsi que les pièces de rechange. Les conditions de garantie ne sont pas valables en cas d'intervention d'un tiers non autorisé, de l'emploi de pièces de rechange non originales, d'erreurs de maniement ou d'installation dues à l'inobservation du mode d'emploi, et pour des dommages causés par des influences extérieures ou de force majeure.

6. EN MATIÈRE DE PROTECTION DE L'ENVIRONNEMENT

Recyclez les matériaux portant le symbole . Déposez les emballages dans les conteneurs prévus à cet effet. Contribuez à la protection de l'environnement et à votre sécurité, recyclez vos produits électriques et électroniques. Ne jetez pas les appareils portant le symbole  avec les ordures ménagères. Emmenez un tel produit

dans votre centre local de recyclage ou contactez vos services municipaux.



Pour la Suisse:

Où aller avec les appareils usagés ?

Partout où des appareils neufs sont vendus, mais aussi dans un centre de collecte ou une entreprise de récupération officiels SENS.

La liste des centres de collecte officiels SENS est disponible sous www.erecycling.ch

F FRANCE ONLY

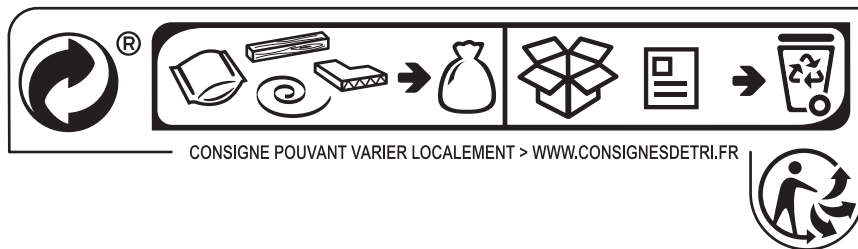

INHALTSVERZEICHNIS

1. SICHERHEITSHINWEISE UND MONTAGE.....	55
2. GERÄTEBESCHREIBUNG.....	56
3. TÄGLICHER GEBRAUCH.....	56
4. REINIGUNG UND PFLEGE.....	58
5. GARANTIE.....	59

FÜR PERFEKTE ERGEBNISSE

Danke, dass Sie sich für dieses AEG-Produkt entschieden haben. Wir haben es geschaffen, damit Sie viele Jahre von seiner ausgezeichneten Leistung und den innovativen Technologien, die Ihnen das Leben erleichtern, profitieren können. Es ist mit Funktionen ausgestattet, die in gewöhnlichen Geräten nicht vorhanden sind. Nehmen Sie sich ein paar Minuten Zeit zum Lesen, um seine Vorzüge kennenzulernen.

Auf unserer Website können Sie:



Anwendungshinweise, Prospekte, Fehlerbehebungs-, Service- und Reparatur-Informationen erhalten:

www.aeg.com/support



Ihr Produkt für einen besseren Service registrieren:

www.registreaeg.com





Zubehör, Verbrauchsmaterial und Original-Ersatzteile für Ihr Gerät kaufen:

www.aeg.com/shop

REPARATUR- UND KUNDENDIENST

Bitte verwenden Sie ausschliesslich Original-Ersatzteile für Ihre Produkte. Halten Sie folgende Angaben bereit, wenn Sie sich an den Kundendienst wenden: Modell, Produktnummer (PNC), Seriennummer.

Die Informationen finden Sie auf dem Typenschild.

-  Warnungs-/Sicherheitshinweise
-  Allgemeine Informationen und Empfehlungen
-  Informationen zum Umweltschutz

Änderungen vorbehalten.

1. SICHERHEITSHINWEISE UND MONTAGE



WARNUNG!

Informationen zur Sicherheit und Montage finden Sie in der separaten Montageanleitung. Lesen Sie vor Gebrauch oder Wartung des Geräts sorgfältig die Kapitel zur Sicherheit.

2. GERÄTEBESCHREIBUNG

2.1 Übersicht des Bedienfelds

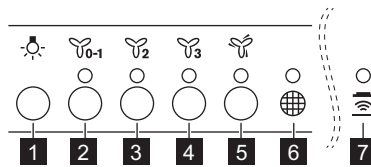





Funktion	Beschreibung	
1	Backofenbeleuchtung	Schaltet die Beleuchtung ein und aus.
2	Erste Drehzahl/Aus	Der Motor schaltet auf die erste Drehzahlebene. Durch das zweite Drücken wird das Gerät ausgeschaltet.
3	Zweite Drehzahl	Der Motor schaltet auf die zweite Drehzahlebene.
4	Dritte Drehzahl	Der Motor schaltet auf die dritte Drehzahlebene.
5	Maximale Drehzahl	Der Motor schaltet auf die maximale Drehzahlebene. Nach 5 Minuten schaltet das Gerät auf die dritte Drehzahl.
6	Filterbenachrichtigung	Erinnert daran, den Kohlefilter auszutauschen oder zu reinigen und den Fettfilter zu reinigen.
7	Hob²Hood	Anzeige der Funktion zur Steuerung der Dunstabzugshaube vom Kochfeld. Bei einigen Modellen erscheint das Symbol auf dem Bedienfeld.

3. TÄGLICHER GEBRAUCH



3.1 Verwendung der Dunstabzugshaube

Überprüfen Sie die empfohlene Drehzahl gemäss der folgenden Tabelle.

	Beim Erwärmen von Speisen, Garen mit abgedeckten Töpfen.
	Beim Garen mit abgedeckten Töpfen auf mehreren Kochzonen oder Brennern, Braten bei schwacher Hitze.
	Beim Kochen und Frittieren grosser Mengen von Speisen ohne Deckel, Garen auf mehreren Kochzonen oder Brennern.
	Beim Kochen und Frittieren grosser Mengen von Lebensmitteln ohne Deckel, bei grosser Luftfeuchtigkeit.

-  Es wird empfohlen, die Dunstabzugshaube nach dem Garen ca. 15 Minuten lang in Betrieb zu lassen.

Bedienung der Dunstabzugshaube:

1. Drücken Sie die erste Drehzahltaaste , um das Gerät einzuschalten.
2. Drücken Sie bei Bedarf die Lichttaaste , um die Kochfläche zu beleuchten. Die Beleuchtung ist dimmbar. Drücken Sie die Taaste erneut, um die Intensität zu ändern:
 - a. Hoch
 - b. Mittel
 - c. Niedrig
 - d. Aus.
3. Ändern Sie bei Bedarf die Drehzahl, indem Sie die gewünschte Taaste drücken.

Drücken Sie zum Ausschalten des Geräts erneut die erste Drehzahltaaste .

3.2 Hob²Hood -Funktion



Diese automatische Funktion verbindet das Kochfeld mit einer Dunstabzugshaube. Das Kochfeld und die Dunstabzugshaube kommunizieren mithilfe von Infrarotsignalen. Die Drehzahl des Lüfters wird automatisch eingestellt. Sie richtet sich nach dem eingestellten Modus und der Temperatur des heissesten Kochgeschirrs auf dem Kochfeld. Sie können den Lüfter auf dem Kochfeld auch manuell bedienen. Die Funktion kann über das Bedienfeld des Kochfelds aktiviert werden.

-  Weitere Informationen zur Verwendung der Funktion finden Sie im Benutzerhandbuch für das Kochfeld.

3.3 Filterbenachrichtigung

Der Filteralarm erinnert daran, den Kohlefilter auszutauschen oder zu

reinigen und den Fettfilter zu reinigen.

Die Filteranzeige  leuchtet 30 Sekunden lang, wenn der Fettfilter gereinigt werden muss. Die Filteranzeige  blinkt 30 Sekunden lang, wenn der Kohlefilter ausgetauscht oder gereinigt werden muss.

-  Siehe „Reinigen des Fettfilters“ im Kapitel „Reinigung und Pflege“.



-  Siehe „Reinigen des Kohlefilters“ oder „Austauschen des Kohlefilters“ im Kapitel „Reinigung und Pflege“.

Zum Aktivieren oder Deaktivieren der Funktion:

1. Zum Aktivieren der Funktion halten Sie die Taaste  3 Sekunden lang gedrückt.

Wenn die Funktion aktiviert ist, blinkt die Filteranzeige  zweimal.

2. Zum Deaktivieren der Funktion halten Sie die Taaste  3 Sekunden lang gedrückt.

Wenn die Funktion deaktiviert ist, blinkt die Filteranzeige  einmal. Zum Rückstellen der Funktion halten Sie die Taaste  3 Sekunden lang gedrückt.

3.4 Fernbedienung

Das Gerät wird mit einer Fernbedienung geliefert.

Die Verbindung ist standardmässig aktiviert.

Zum Verbinden oder Trennen der Fernbedienung:

1. Schalten Sie das Gerät aus.
2. Drücken Sie  3 Sekunden lang. Die Anzeige auf dem Bedienfeld blinkt zweimal, wenn die Funktion aktiviert wird, und einmal, wenn sie deaktiviert wird.

4. REINIGUNG UND PFLEGE

4.1 Anmerkungen zur Reinigung



Reinigungsmittel

Verwenden Sie keine scheuernden Reiniger und Bürsten.

Reinigen Sie die Oberfläche des Geräts mit einem weichen Tuch, warmem Wasser und einem milden Reinigungsmittel.

Nach dem Garen können einige Teile des Geräts heiss werden. Um Flecken zu verhindern, muss das Gerät nach dem Abkühlen mit einem sauberen Tuch oder Papiertüchern getrocknet werden.

Beseitigen Sie Flecken mit einem milden Reinigungsmittel.



Halten Sie die Dunstabzugshaube sauber.

Reinigen Sie das Gerät und die Fettfilter monatlich. Entfernen Sie sorgfältig Fett im Innenraum und von den Fettfiltern. Fettansammlungen oder andere Rückstände können einen Brand verursachen. Befolgen Sie die Anweisungen zur Reinigung des Zubehörs, wenn die Filterbenachrichtigung angezeigt wird. Siehe „Filterbenachrichtigung“ im Kapitel „Täglicher Gebrauch“.

Die Fettfilter können in der Spülmaschine gereinigt werden. Stellen Sie ein kurzes Geschirrspülerprogramm mit einer niedrigen Temperatur ein. Der Fettfilter kann sich verfärben. Die Verfärbung beeinträchtigt die Leistung des Geräts nicht.



Kohlefilter

Der Zeitpunkt der Sättigung des Kohlefilters hängt von der Art des Gargvorgangs und der regelmässigen Reinigung des Fettfilters ab. Der Kohlefilter ist waschbar. Reinigen oder regenerieren Sie den Filter etwa alle zwei Monate. Siehe beiliegendes Informationsblatt.

4.2 Reinigen des Fettfilters

Die Filter werden mit Clips und Stiften auf der gegenüberliegenden Seite angebracht.

Zum Reinigen des Filters:

1. Ziehen Sie an der Abdeckung, um sie zu öffnen.

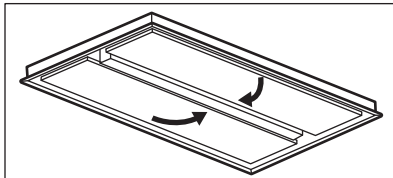

2. Drücken Sie den Griff des Montageclips auf der Filtertafel unter der Abzugshaube (1).

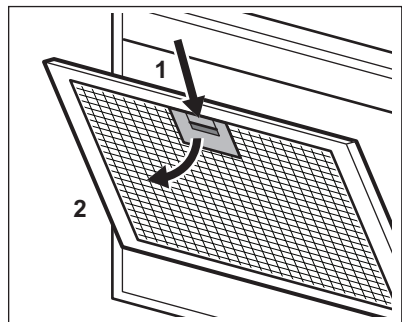

3. Kippen Sie die Vorderseite des Filters leicht nach unten (2) und ziehen Sie dann.
 4. Reinigen Sie die Filter mit einem Schwamm mit nicht scheuernden
- Wiederholen Sie die ersten beiden Schritte für alle Filter.

Reinigungsmitteln oder in der Spülmaschine.

- i** Stellen Sie ein kurzes Geschirrspülerprogramm mit einer niedrigen Temperatur ein. Der Fettfilter kann sich verfärben. Die Verfärbung beeinträchtigt die Leistung des Geräts nicht.

5. Führen Sie die beiden ersten Schritte in umgekehrter Reihenfolge aus, um die Filter wieder einzusetzen.

Wiederholen Sie die Schritte ggf. für alle Filter.

4.3 Reinigen des Kohlefilters

So entfernen Sie den Filter:

1. Nehmen Sie die Fettfilter aus dem Gerät.

Weitere Informationen finden Sie unter „Reinigen des Fettfilters“ in diesem Kapitel.

2. Entfernen Sie die Clips, die das Filterbett halten (1), und dann das Filterbett (2).

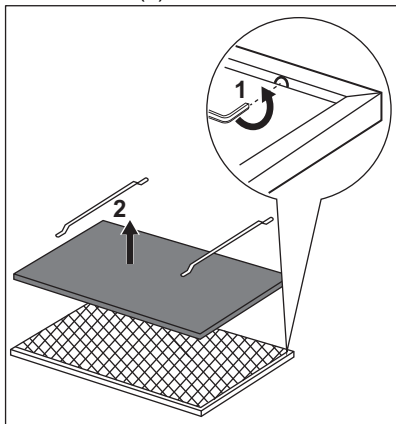

3. Waschen Sie das Filterbett in heissem Wasser ohne Reinigungsmittel oder im Geschirrspüler ab.

- i** Stellen Sie den Geschirrspüler ohne Spülmittel oder andere Reinigungsmittel ein. Der Geschirrspüler kann nicht mit Geschirr gefüllt werden.

4. Lassen Sie das Filterbett trocknen oder verwenden Sie einen Backofen.

-  Stellen Sie den Ofen 7 Minuten lang auf eine Höchsttemperatur von 60 °C ein.

5. Um den Filter einzubauen, führen Sie die Schritte in umgekehrter Reihenfolge durch. Der Filter muss vor erneutem Einsetzen in das Gerät vollständig getrocknet sein.

Tauschen Sie das Filterbett alle zwei Jahre oder bei Beschädigung des Tuches aus.

4.4 Austauschen der Lampe

Dieses Gerät wird mit einer LED-Lampe geliefert. Dieses Teil kann nur von einem Techniker ausgetauscht werden. Im Falle einer Fehlfunktion siehe «Kundendienst» im Kapitel «Sicherheitshinweise».

5. GARANTIE

Kundendienst

Servicestellen		
Industriestrasse 10 5506 Mägenwil	Le Trési 6 1028 Préverenges	Via Violino 11 6928 Manno

Servicestellen	
Morgenstrasse 131 3018 Bern	 <p style="text-align: center;">Service-Helpline 0848 848 111 service@electrolux.ch</p>
Langgasse 10 9008 St. Gallen	
Am Mattenhof 4a/b 6010 Kriens	
Schlossstrasse 1 4133 Pratteln	
Comercialstrasse 19 7000 Chur	

Ersatzteilverkauf Industriestrasse 10,
5506 Mägenwil, Tel. 0848 848 111

Fachberatung/Verkauf Badenerstrasse
587, 8048 Zürich, Tel. 044 405 81 11

Garantie Für jedes Produkt gewähren wir ab Verkauf bzw. Lieferdatum an den Endverbraucher eine Garantie von 2 Jahren. (Ausweis durch Garantieschein, Faktura oder Verkaufsbeleg). Die Garantieleistung umfasst die Kosten für

Material, Arbeits- und Reisezeit. Die Garantieleistung entfällt bei Nichtbeachtung der Gebrauchsanweisung und Betriebsvorschriften, unsachgerechter Installation, sowie bei Beschädigung durch äussere Einflüsse, höhere Gewalt, Eingriffe Dritter und Verwendung von Nicht-Original Teilen.

6. UMWELTTIPPS

Recyceln Sie Materialien mit dem Symbol . Entsorgen Sie die Verpackung in den entsprechenden Recyclingbehältern. Recyceln Sie zum Umwelt- und Gesundheitsschutz elektrische und elektronische Geräte.

Entsorgen Sie Geräte mit dem Symbol  nicht mit dem Hausmüll. Bringen Sie das Gerät zu Ihrer örtlichen Sammelstelle oder wenden Sie sich an Ihr Gemeindeamt.



Für die Schweiz:

Wohin mit den Altgeräten? Überall dort wo neue Geräte verkauft werden oder Abgabe bei den offiziellen SENS-Sammelstellen oder offiziellen SENS-Recyclern. Die Liste der offiziellen SENS-Sammelstellen findet sich unter www.erecycling.ch

ΠΕΡΙΕΧΟΜΕΝΑ

1. ΠΛΗΡΟΦΟΡΙΕΣ ΑΣΦΑΛΕΙΑΣ ΚΑΙ ΕΓΚΑΤΑΣΤΑΣΗΣ.....	61
2. ΠΕΡΙΓΡΑΦΗ ΠΡΟΪΟΝΤΟΣ.....	62
3. ΚΑΘΗΜΕΡΙΝΗ ΧΡΗΣΗ.....	62
4. ΦΡΟΝΤΙΔΑ ΚΑΙ ΚΑΘΑΡΙΣΜΑ.....	64

ΓΙΑ ΑΡΙΣΤΑ ΑΠΟΤΕΛΕΣΜΑΤΑ

Σας ευχαριστούμε που επιλέξατε αυτό το προϊόν της AEG. Το σχεδιάσαμε για να σας παρέχει άψογη απόδοση για πολλά χρόνια, με πρωτοποριακές τεχνολογίες που θα κάνουν τη ζωή σας πιο απλή και με χαρακτηριστικά που ενδεχομένως δεν θα βρείτε σε κοινές συσκευές. Σας παρακαλούμε να αφιερώσετε λίγα λεπτά και να διαβάσετε τις οδηγίες, ώστε να διασφαλίσετε την καλύτερη δυνατή χρήση της συσκευής σας.

Επισκεφθείτε τον ιστότοπό μας για να:



Βρείτε υποδείξεις χρήσης, φυλλάδια, συμβουλές για την επίλυση προβλημάτων, πληροφορίες συντήρησης και επισκευής:

www.aeg.com/support



Καταχωρίστε το προϊόν σας, ώστε να έχετε καλύτερο σέρβις:

www.registeraeg.com



Αγοράστε εξαρτήματα, αναλώσιμα και γνήσια ανταλλακτικά για τη συσκευή σας:

www.aeg.com/shop

ΥΠΟΣΤΗΡΙΞΗ ΠΕΛΑΤΩΝ ΚΑΙ ΣΕΡΒΙΣ

Χρησιμοποιείτε πάντα μόνο γνήσια ανταλλακτικά.

Όταν επικοινωνείτε με το Εξουσιοδοτημένο Κέντρο Σέρβις, βεβαιωθείτε ότι έχετε διαθέσιμα τα ακόλουθα στοιχεία: Μοντέλο, Κωδ. προϊόντος (PNC), Αριθμός σειράς.

Τα στοιχεία αυτά θα τα βρείτε στην πινακίδα τεχνικών χαρακτηριστικών.

 Προειδοποίηση / Προσοχή - Πληροφορίες για την ασφάλεια

 Γενικές πληροφορίες και συμβουλές

 Πληροφορίες σχετικά με το περιβάλλον

Υπόκειται σε αλλαγές χωρίς προειδοποίηση.

1. ΠΛΗΡΟΦΟΡΪΕΣ ΑΣΦΑΛΕΪΑΣ ΚΑΙ ΕΓΚΑΤΑΣΤΑΣΗΣ



ΠΡΟΕΙΔΟΠΟΙΗΣΗ!

Ανατρέξτε στο ξεχωριστό φυλλάδιο Οδηγιών Εγκατάστασης για τις Πληροφορίες ασφαλείας και Εγκατάστασης. Διαβάστε προσεκτικά τα κεφάλαια για την Ασφάλεια πριν από οποιαδήποτε χρήση ή συντήρηση της συσκευής.

2. ΠΕΡΙΓΡΑΦΗ ΠΡΟΪΟΝΤΟΣ

2.1 Επισκόπηση πίνακα χειριστηρίων

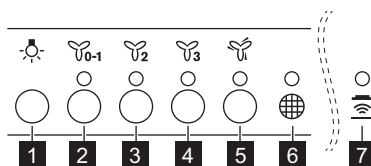

Λειτουργία	Περιγραφή
1	Λαμπτήρας Ενεργοποιεί και απενεργοποιεί τον φωτισμό.
2	Πρώτη ταχύτητα / Απενεργοποίηση Το μοτέρ μεταβαίνει στο πρώτο επίπεδο ταχύτητας. Το δεύτερο πάτημα απενεργοποιεί τη συσκευή.
3	Δεύτερη ταχύτητα Το μοτέρ μεταβαίνει στο δεύτερο επίπεδο ταχύτητας.
4	Τρίτη ταχύτητα Το μοτέρ μεταβαίνει στο τρίτο επίπεδο ταχύτητας.
5	Μέγιστη ταχύτητα Το μοτέρ μεταβαίνει στο μέγιστο επίπεδο ταχύτητας. Μετά από 5 λεπτά, η συσκευή μεταβαίνει στην τρίτη ταχύτητα.
6	Ειδοποίηση φίλτρου Σας υπενθυμίζει να αλλάξετε ή να καθαρίσετε το φίλτρο άνθρακα και να καθαρίσετε το φίλτρο λίπους.
7	Hob²Hood Ένδειξη της λειτουργίας για τον έλεγχο του απορροφητήρα από τις εστίες. Για ορισμένα μοντέλα, το σύμβολο παρουσιάζεται στο χειριστήριο.

3. ΚΑΘΗΜΕΡΙΝΗ ΧΡΗΣΗ



3.1 Χρήση του απορροφητήρα

Ελέγξτε τη συνιστώμενη ταχύτητα σύμφωνα με τον παρακάτω πίνακα.

	Κατά το ζέσταμα φαγητού, με σκεπασμένα σκεύη.
	Κατά το μαγείρεμα με σκεπασμένα σκεύη σε πολλαπλές ζώνες μαγειρέματος ή σε εστίες, κατά το ελαφρύ τηγάνισμα.
	Κατά το βράσιμο και το τηγάνισμα μεγάλων ποσοτήτων φαγητού χωρίς καπάκι και κατά το μαγείρεμα σε πολλαπλές ζώνες μαγειρέματος ή εστίες.
	Κατά το βράσιμο και το τηγάνισμα μεγάλων ποσοτήτων φαγητού χωρίς καπάκι και με πολλή υγρασία.

- i** Συνιστάται να αφήνετε τον απορροφητήρα να λειτουργεί για περίπου 15 λεπτά μετά το μαγείρεμα.

Για να χειριστείτε τον απορροφητήρα:

1. Πιέστε το πρώτο κουμπί ταχύτητας  για να ενεργοποιήσετε τη συσκευή.
2. Αν χρειαστεί, πιέστε το κουμπί φωτισμού  για να φωτίσετε την επιφάνεια μαγειρέματος. Ο φωτισμός είναι ρυθμιζόμενης έντασης. Πιέστε ξανά το κουμπί για να αλλάξετε την ένταση από:
 - a. Μέγιστη,
 - b. Μέτρια,
 - c. Χαμηλή,
 - d. Απενεργοποίηση.
3. Αν χρειαστεί, αλλάξτε την ταχύτητα πιέζοντας το επιθυμητό κουμπί.

Για να απενεργοποιήσετε τη συσκευή, πιέστε πάλι το πρώτο κουμπί ταχύτητας .



3.2 Hob²Hood λειτουργία

Είναι μια αυτόματη λειτουργία η οποία συνδέει τις εστίες με έναν απορροφητήρα. Τόσο οι εστίες όσο και ο απορροφητήρας διαθέτουν πομποδέκτη υπέρυθρου σήματος. Η ταχύτητα του ανεμιστήρα καθορίζεται αυτόματα με βάση τη ρύθμιση της λειτουργίας και τη θερμοκρασία του θερμότερου μαγειρικού σκεύους στις εστίες. Μπορείτε επίσης να χειριστείτε τον ανεμιστήρα χειροκίνητα με τη χρήση των εστιών. Η λειτουργία μπορεί να ενεργοποιηθεί από το χειριστήριο των εστιών.

- i** Για περισσότερες πληροφορίες σχετικά με τη χρήση της λειτουργίας, ανατρέξτε στο εγχειρίδιο χρήστη της μονάδας εστιών.

3.3 Ειδοποίηση φίλτρου





Ο συναγερμός φίλτρου σας υπενθυμίζει να αλλάξετε ή να καθαρίσετε το φίλτρο άνθρακα και να καθαρίσετε το φίλτρο

λίπους. Η ένδειξη φίλτρου  ανάβει για 30 δευτερόλεπτα όταν πρέπει να καθαριστεί το φίλτρο λίπους. Η ένδειξη φίλτρου  αναβοσβήνει για 30 δευτερόλεπτα όταν πρέπει να αντικατασταθεί ή να καθαριστεί το φίλτρο άνθρακα.

- i** Ανατρέξτε στην παράγραφο καθαρισμού του φίλτρου λίπους στο κεφάλαιο «Φροντίδα και καθάρισμα».

- i** Ανατρέξτε στην ενότητα καθαρισμού του φίλτρου άνθρακα ή αντικατάσταση του φίλτρου άνθρακα στο κεφάλαιο «Φροντίδα και καθάρισμα».

Για την ενεργοποίηση ή την απενεργοποίηση της λειτουργίας:

1. Για την ενεργοποίηση της λειτουργίας, πιέστε το κουμπί  για 3 δευτερόλεπτα.
Αν ενεργοποιηθεί η λειτουργία, η ένδειξη φίλτρου  αναβοσβήνει δύο φορές.
2. Για την απενεργοποίηση της λειτουργίας, πιέστε το κουμπί  για 3 δευτερόλεπτα.
Αν απενεργοποιηθεί η λειτουργία, η ένδειξη φίλτρου  αναβοσβήνει μία φορά.
Για επαναφορά της λειτουργίας πιέστε το κουμπί  για 3 δευτερόλεπτα.

3.4 Τηλεχειριστήριο

Η συσκευή παρέχεται με ένα τηλεχειριστήριο.

Η σύνδεση είναι ενεργοποιημένη από προεπιλογή.

Για τη σύνδεση ή την αποσύνδεση του τηλεχειριστηρίου:

1. Απενεργοποιήστε τη συσκευή.
2. Πατήστε το  για 3 δευτερόλεπτα. Η ένδειξη στο χειριστήριο αναβοσβήνει δύο φορές αν η λειτουργία είναι ενεργοποιημένη και μία φορά αν είναι απενεργοποιημένη.

4. ΦΡΟΝΤΙΔΑ ΚΑΙ ΚΑΘΑΡΙΣΜΑ

4.1 Σημειώσεις για τον καθαρισμό



Προϊόντα Καθαρισμού

Μη χρησιμοποιείτε λειαντικά απορρυπαντικά και βούρτσες.

Καθαρίστε την επιφάνεια της συσκευής με ένα μαλακό πανί, ζεστό νερό και ένα ήπιο απορρυπαντικό.

Μετά το μαγείρεμα, μερικά μέρη της συσκευής μπορεί να είναι ζεστά. Για την αποφυγή σχηματισμού λεκέδων, η συσκευή πρέπει να έχει κρυώσει και να σκουπίζεται με ένα καθαρό πανί ή χαρτί κουζίνας.

Καθαρίστε τους λεκέδες με ένα ήπιο απορρυπαντικό.



Διατηρείτε τον απορροφητήρα καθαρό

Καθαρίζετε τη συσκευή και τα φίλτρα λίπους κάθε μήνα. Καθαρίζετε προσεκτικά από το λίπος το εσωτερικό και τα φίλτρα λίπους. Η συσσώρευση λίπους ή άλλων υπολειμμάτων μπορεί να προκαλέσει πυρκαγιά. Ακολουθήστε τις οδηγίες για τον καθαρισμό των αξεσουάρ όταν είναι ενεργοποιημένη η ειδοποίηση φίλτρου. Ανατρέξτε στην ενότητα ειδοποίησης Φίλτρου στο κεφάλαιο για την καθημερινή χρήση.

Τα φίλτρα λίπους μπορούν να πλυθούν σε πλυντήριο πιάτων. Το πλυντήριο πιάτων πρέπει να ρυθμιστεί σε χαμηλή θερμοκρασία και σε σύντομο κύκλο. Το φίλτρο λίπους μπορεί να αποχρωματιστεί, αυτό δεν επηρεάζει την απόδοση της συσκευής.



Φίλτρο άνθρακα

Ο χρόνος κορεσμού του φίλτρου άνθρακα διαφέρει ανάλογα με τον τύπο μαγειρέματος και τη συχνότητα καθαρισμού του φίλτρου λίπους. Το φίλτρο άνθρακα είναι πλενόμενο, καθαρίζετε ή πραγματοποιείτε αναγέννηση του φίλτρου κάθε δύο μήνες περίπου. Ανατρέξτε στο φυλλάδιο που περιλαμβάνεται με το αξεσουάρ.

4.2 Καθαρισμός του φίλτρου λίπους

Τα φίλτρα είναι τοποθετημένα με τη χρήση κλιπ και πείρων στην αντίθετη πλευρά.

Για να καθαρίσετε το φίλτρο:

1. Τραβήξτε το κάλυμμα για να το ανοίξετε.

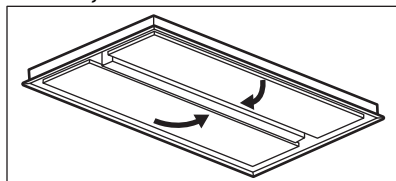

2. Πιέστε τη λαβή του κλιπ στερέωσης στο πλαίσιο του φίλτρου κάτω από τον απορροφητήρα (1).

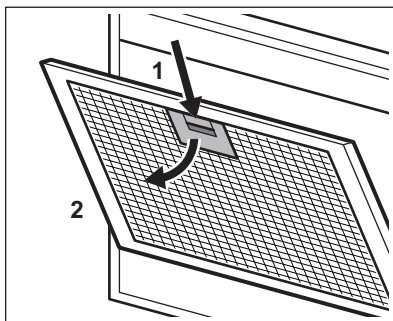

3. Γείρετε ελαφρώς το μπροστινό μέρος του φίλτρου προς τα κάτω (2) και κατόπιν τραβήξτε.

Επαναλάβετε τα δύο πρώτα βήματα για όλα τα φίλτρα.

4. Καθαρίστε τα φίλτρα χρησιμοποιώντας ένα σφουγγάρι με

μη λειαντικά απορρυπαντικά ή στο πλυντήριο πιάτων.

- i** Το πλυντήριο πιάτων πρέπει να ρυθμιστεί σε χαμηλή θερμοκρασία και σε σύντομο κύκλο. Το φίλτρο λίπους μπορεί να αποχρωματιστεί, αυτό δεν επηρεάζει την απόδοση της συσκευής.

5. Για να τοποθετήσετε ξανά τα φίλτρα, ακολουθήστε τα δύο πρώτα βήματα με την αντίστροφη σειρά.

Επαναλάβετε τα βήματα για όλα τα φίλτρα όπου είναι απαραίτητο.

4.3 Καθάρισμα του φίλτρου άνθρακα

Για να αφαιρέσετε το φίλτρο:

1. Αφαιρέστε τα φίλτρα λίπους από τη συσκευή.

Ανατρέξτε στην ενότητα «Καθαρισμός του φίλτρου λίπους» σε αυτό το κεφάλαιο.

2. Αφαιρέστε τα κλιπ που συγκρατούν το φίλτρο (1) και κατόπιν το φίλτρο (2).

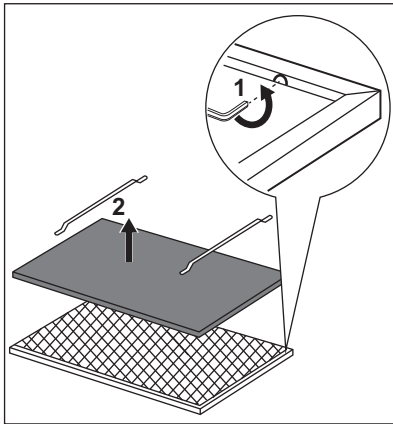

3. Πλύνετε το φίλτρο σε ζεστό νερό χωρίς τη χρήση απορρυπαντικού ή χρησιμοποιήστε το πλυντήριο πιάτων.

- i** Ρυθμίστε το πλυντήριο πιάτων χωρίς τη χρήση λαμπρυντικού ή άλλων απορρυπαντικών. Το πλυντήριο πιάτων δεν πρέπει να είναι γεμάτο με πιάτα.

4. Αφήστε το φίλτρο να στεγνώσει ή χρησιμοποιήστε έναν φούρνο.



Ρυθμίστε τον φούρνο για 7 λεπτά στη μέγιστη θερμοκρασία των 60°C.

5. Για να εγκαταστήσετε το φίλτρο, εκτελέστε τα βήματα με την αντίστροφη σειρά. Το φίλτρο θα πρέπει να έχει στεγνώσει πλήρως προτού το τοποθετήσετε πάλι στη συσκευή.

Αντικαταστήστε το φίλτρο κάθε 2 έτη ή όταν το ύφασμα έχει υποστεί ζημιά.

4.4 Αντικατάσταση του λαμπτήρα

Η συσκευή παρέχεται με λαμπτήρα LED. Αυτό το εξάρτημα μπορεί να αντικατασταθεί μόνο από τεχνικό. Σε περίπτωση οποιασδήποτε βλάβης, ανατρέξτε στην ενότητα «Σέρβις» στο κεφάλαιο «Οδηγίες για την ασφάλεια».

5. ΠΕΡΙΒΑΛΛΟΝΤΙΚΑ ΘΕΜΑΤΑ

Ανακυκλώστε τα υλικά που φέρουν το σύμβολο . Τοποθετήστε τα υλικά συσκευασίας σε κατάλληλα δοχεία για ανακύκλωση. Συμβάλετε στην προστασία του περιβάλλοντος και της ανθρώπινης υγείας ανακυκλώνοντας τις άχρηστες ηλεκτρικές και ηλεκτρονικές συσκευές.

Μην απορρίπτετε με τα οικιακά απορρίμματα συσκευές που φέρουν το σύμβολο . Επιστρέψτε το προϊόν στην τοπική σας μονάδα ανακύκλωσης ή επικοινωνήστε με τη δημοτική αρχή.

TARTALOM

1. BIZTONSÁGI TUDNIVALÓK ÉS ÜZEMBE HELYEZÉS.....	67
2. TERMÉKLEÍRÁS.....	67
3. NAPI HASZNÁLAT.....	68
4. ÁPOLÁS ÉS TISZTÍTÁS.....	69

AZ ÖN ELÉGEDETTSÉGE ÉRDEKÉBEN

Köszönjük, hogy megvásárolta ezt az AEG készüléket. Termékünk készítésekor egy olyan berendezést kívántunk létrehozni az Ön számára, amely kifogástalan teljesítményt nyújt hosszú éveken keresztül, köszönhetően az alkalmazott innovatív technológiáknak, amelyek az életét jelentősen megkönnyítik – és amelyeket más készülékeken nem talál meg. Kérjük, szánjon néhány percet az útmutató végigolvasására, hogy a maximumot hozhassa ki készülékéből. Látogasson el weboldalunkra:



Használattal kapcsolatos tanácsok, prospektusok, hibaelhárítási-, szerviz- és javítási információk kérése:

www.aeg.com/support



Regisztrálja termékét a még kiválóbb szolgáltatásokért:

www.registreaeg.com



Kiegészítők, segédanyagok és eredeti alkatrészek vásárlása a készülékhez:

www.aeg.com/shop

VEVŐSZOLGÁLAT ÉS SZERVIZ

Kizárólag eredeti alkatrészek használatát javasoljuk.

Ha készülékével a szervizhez fordul, legyenek kéznél az alábbi adatok: Típus, Termékszám, Sorozatszám.

Ezek az információk az adattáblán olvashatók.

 Figyelmeztetés - Biztonsági információk

 Általános információk és hasznos tanácsok

 Környezetvédelmi információk

A változtatások jogát fenntartjuk.

1. BIZTONSÁGI TUDNIVALÓK ÉS ÜZEMBE HELYEZÉS



FIGYELMEZTETÉS!

A biztonsági és üzembe helyezési tudnivalókért olvassa el a külön mellékelt Üzembe helyezési útmutatót. A készülék bármely használata vagy karbantartása előtt alaposan olvassa el a biztonságra vonatkozó fejezeteket.

2. TERMÉKLEÍRÁS

2.1 A kezelőpanel áttekintése

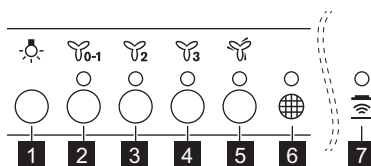





Funkció	Leírás
1 Lámpa	A fények be- és kikapcsolása.
2 Első sebesség / Ki	A motor az első sebességfokozatba kapcsol. A második megnyomásra a készülék kikapcsol.
3 Második sebesség	A motor a második sebességfokozatba kapcsol.
4 Harmadik sebesség	A motor a harmadik sebességfokozatba kapcsol.
5 Maximális sebesség	A motor a maximális sebességfokozatba kapcsol. 5 perc után a készülék a harmadik sebességfokozatba kapcsol.
6 Szűrőre vonatkozó figyelmeztetés	A figyelmeztetés emlékeztet a szényszűrő cseréjének vagy tisztításának, valamint a zsírszűrő tisztításának esedékességére.
7 Hob ² Hood	A páraelszívót a főzőlapról vezérlő funkció visszajelzője. Egyes modelleknél a szimbólum a kezelőpanelen található.

3. NAPI HASZNÁLAT

3.1 A páraelszívó használata



Keresse meg a javasolt sebességfokozatot az alábbi táblázat alapján.

	Étel felmelegítése, lefedett edényekkel való főzés.
	Főzés több főzőzónán vagy égőn lefedett edényekkel, kímélő sütés zsiradékban.
	Forralás mellett nagy mennyiségű étel sütése zsiradékban fedő nélkül, főzés több főzőzónán vagy égőn.
	Forralás mellett nagy mennyiségű étel sütése zsiradékban fedő nélkül, magas páratartalom.



A főzés után javasolt a páraelszívót további kb. 15 percig működni hagyni.

A páraelszívó üzemeltetése:

1. A készülék bekapcsolásához nyomja meg az első sebességfokozati gombot .
2. Ha szükséges, a főzőfelület megvilágításához nyomja meg a  világítás gombot. A lámpa fényereje csökkenthető. Nyomja meg ismét a gombot a fényerő alábbi értékekre módosításához:
 - a. Maximális,
 - b. Közepes,
 - c. Alacsony,
 - d. Ki.
3. Ha szükséges, a megfelelő gomb megnyomásával módosítsa a sebességfokozatot.

A készülék kikapcsolásához nyomja meg ismét az első sebességfokozati gombot .

3.2 Hob²Hood funkció



Ez egy automatikus funkció, mely a főzőlapot összekapcsolja a páraelszívóval. A főzőlap és a páraelszívó is infravörös jelekkel kommunikál. A ventilátor sebességét a készülék automatikusan határozza meg

a beállított üzemmód és a főzőlapon levő legmelegebb főzőedény alapján. A ventilátor kézzel is irányítható a főzőlapról. A funkció a főzőlap kezelőpaneljéről kapcsolható be.



A funkció használatára vonatkozó további tájékoztatásért lapozza fel a főzőlap használati utasítását.

3.3 Szűrőre vonatkozó figyelmeztetés

A szűrőre vonatkozó figyelmeztetés emlékeztet a szénszűrő cseréjének vagy tisztításának, valamint a zsírszűrő tisztításának esedékességére. A  szűrő visszajelző 30 másodpercig színnel világít, ha a zsírszűrő tisztítása szükséges. A  szűrő visszajelző 30 másodpercig színnel villog, ha a szénszűrő cseréje vagy tisztítása szükséges.







Olvassa el a zsírszűrő tisztítására vonatkozó szakaszt az Ápolás és tisztítás c. fejezetben.



Olvassa el a szénzsűrő tisztítására vagy cseréjére vonatkozó szakaszt az Ápolás és tisztítás c. fejezetben

A funkció be- és kikapcsolása:

1. A funkció bekapcsolásához tartsa nyomva a  gombot 3 másodpercig.
Ha a funkció be van kapcsolva, a szűrő ikon  két alkalommal felvillan színnel.
2. A funkció kikapcsolásához nyomja meg a  gombot 3 másodpercre.
Ha a funkció ki van kapcsolva, a szűrő ikon  egy alkalommal felvillan színnel.
A funkció nullázásához tartsa nyomva a  gombot 3 másodpercig.

3.4 Távvezérlő

A készülék távvezérlővel együtt kerül szállításra.

A csatlakozás gyárilag engedélyezett.

A távvezérlő csatlakoztatása és leválasztása:

1. Kapcsolja ki a készüléket.
2. Nyomja meg a  gombot 3 másodpercig.

A kezelőpanelen a visszajelző két alkalommal felvillan, ha a funkció engedélyezve van, és egy alkalommal villan fel, ha a funkció le van tiltva.

4. ÁPOLÁS ÉS TISZTÍTÁS

4.1 Tisztítással kapcsolatos megjegyzések



Tisztítószer

Ne használjon dörzsölő hatású tisztítószeret és súrolókefét.

A készülék felületét meleg vizes és enyhe mosogatószeres puha ruhával tisztítsa meg.

Főzés után a készülék egyes részei forróvá válhatnak. Az elszennyeződés megakadályozására hűtse le a készüléket, majd szárítsa meg tiszta kendővel vagy papírtörlővel.

A szennyeződések enyhe mosogatószerrel távolítsa el.



Tartsa tisztán a páraelszívót.

A készüléket és a zsírszűrőket havonta tisztítsa. A készülék belsejét és a zsírszűrőket körültekintően tisztítsa meg a zsíradséktól. A lerakódott zsír vagy egyéb maradvány tüzet okozhat.

Kövessze a tartozékok tisztításával kapcsolatos utasításokat, ha a szűrőre vonatkozó figyelmeztetés megjelenik. Olvassa el a Szűrőre vonatkozó figyelmeztetés c. szakaszt a Napi használat című fejezetben.

A zsírszűrők mosogatógépben tisztíthatók.

A mosogatógépen alacsony hőmérsékletet és rövid ciklust állítson be. A zsírszűrő elszíneződhet, azonban ez nem befolyásolja a készülék teljesítményét.



Szénzsűrő

A szénzsűrő telítődésének időtartama a főzés módjától és a zsírszűrő tisztításának gyakoriságától függ. A szénzsűrő mosható; a szűrőt kb. kéthavonta tisztítsa vagy regenerálja. Olvassa el a tartozékhoz mellékelt tájékoztatót.

4.2 A zsírszűrő tisztítása

A szűrőket az ellenkező oldalon kapcsok és pálcák tartják a helyükön.

A szűrő tisztítása:

1. Kinyitáshoz húzza meg a burkolatot.

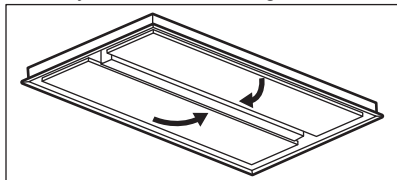

2. Nyomja meg a rögzítőkapocs fogantyúját a páraelszívó alján levő szűrőpanelen (1).

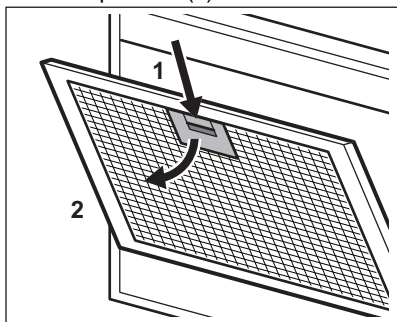

3. Késsé billentse le a szűrő elejét (2), majd húzza ki.

Ismételje meg az első két lépést az összes szűrőnél.

4. Tisztítsa meg a szűrőket egy szivaccsal és nem sűrű tisztítószerrel, vagy használjon mosogatógépet.

i A mosogatógépen alacsony hőmérsékletet és rövid ciklust állítson be. A zsírszűrő elszíneződhet, azonban ez nem befolyásolja a készülék teljesítményét.

5. A szűrők visszaszereléséhez fordított sorrendben végezze el az első két lépést.

Amennyiben szükséges, ismételje meg a lépéseket az összes szűrőnél.

4.3 A széniszűrő tisztítása

A szűrő eltávolítása:

1. Távolítsa el a zsírszűrőket a készülékből. Lásd „A zsírszűrő tisztítása” c. szakaszt a jelen fejezetben.
2. Távolítsa el a szűrőágyat tartó pálcákat (1), majd a szűrőágyat (2).

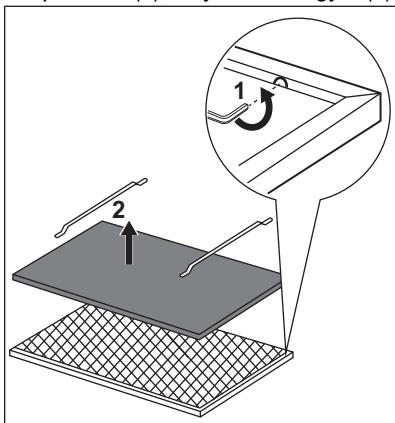

3. Mossa ki a szűrőágyat meleg vízben, mosogatószer nélkül, vagy használjon mosogatógépet.

i Öblítőszer és bármely egyéb mosogatószer nélkül használja a mosogatógépet. A mosogatógépbe ne pakoljon edényeket.

4. Hagyja a szűrőágyat megszáradni, vagy szárítsa meg egy sütőben.

 Állítsa a sütőn az időtartamot 7 percre, maximum 60 °C hőmérséklet mellett.

5. A szűrő visszaszereléséhez fordított sorrendben végezze el a lépéseket. A szűrőt teljesen szárítsa meg, mielőtt visszahelyezi a készülékbe.

A szűrőágyat kétfévente cserélje, vagy ha a szövete megsérült.

4.4 A sütőlámpa cseréje

A készülék LED lámpával rendelkezik. Ezt az alkatrészt kizárólag szakember cserélheti ki. Hibás működés esetén olvassa el a „Szerviz” című szakaszt a „Biztonsági utasítások” c. fejezetben.

5. KÖRNYEZETVÉDELMI TUDNIVALÓK

A  következő jelzéssel ellátott anyagokat hasznosítsa újra. Újrahasznosításhoz tegye a megfelelő konténerekbe a csomagolást. Járuljon hozzá környezetünk és egészségünk védelméhez, és hasznosítsa újra az elektromos és elektronikus hulladékot. A

 tiltó szimbólummal ellátott készüléket ne dobja a háztartási hulladék közé. Juttassa el a készüléket a helyi újrahasznosító telepre, vagy lépjen kapcsolatba a hulladékkezelésért felelős hivatallal.

INDICE

1. INFORMAZIONI SULLA SICUREZZA E L'INSTALLAZIONE.....	73
2. DESCRIZIONE DEL PRODOTTO.....	73
3. UTILIZZO QUOTIDIANO.....	73
4. PULIZIA E CURA.....	75
5. GARANZIA.....	77

PER RISULTATI PERFETTI

Grazie per aver scelto di acquistare questo prodotto AEG. Lo abbiamo creato per fornirvi prestazioni impeccabili per molti anni, grazie a tecnologie innovative che vi semplificheranno la vita - funzioni che non troverete sulle normali apparecchiature. Vi invitiamo di dedicare qualche minuto alla lettura per sapere come trarre il massimo dal vostro elettrodomestico.

Visitate il nostro sito web per:



Ricevere consigli, scaricare i nostri opuscoli, eliminare eventuali anomalie, ottenere informazioni sull'assistenza e la riparazione:

www.aeg.com/support



Per registrare il vostro prodotto e ricevere un servizio migliore:

www.registreaeg.com



Acquistare accessori, materiali di consumo e ricambi originali per la vostra apparecchiatura:

www.aeg.com/shop

SERVIZIO CLIENTI E MANUTENZIONE

Consigliamo sempre l'impiego di ricambi originali.

Quando si contatta l'Assistenza, accertarsi di disporre dei seguenti dati: Modello, PNC, numero di serie.

Le informazioni si trovano sulla targhetta dei dati.

 Avvertenza / Attenzione - Importanti Informazioni di Sicurezza.

 Informazioni e consigli generali

 Informazioni ambientali

Con riserva di modifiche.

1. INFORMAZIONI SULLA SICUREZZA E L'INSTALLAZIONE



AVVERTENZA!

Per le informazioni sulla sicurezza e l'installazione, fare riferimento alle istruzioni di installazione separate. Leggere attentamente i capitoli sulla sicurezza prima di qualsiasi utilizzo o manutenzione dell'apparecchio.

2. DESCRIZIONE DEL PRODOTTO

2.1 Panoramica del pannello di controllo

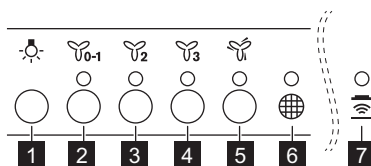





	Funzione	Descrizione
1	Lampadina	Accensione e spegnimento delle luci.
2	Prima velocità / Off	Il motore passa al primo livello di velocità. La seconda pressione spegne l'apparecchiatura.
3	Seconda velocità	Il motore passa al secondo livello di velocità.
4	Terza velocità	Il motore passa al terzo livello di velocità.
5	Velocità massima	Il motore passa al livello di velocità massimo. Dopo 5 minuti l'apparecchiatura passa alla terza velocità.
6	Notifica del filtro	Ricorda di cambiare o pulire il filtro carbone e pulire il filtro antigrasso.
7	Hob ² Hood	Spia della funzione di controllo della cappa dal piano cottura. Per alcuni modelli il simbolo presente sul pannello dei comandi.

3. UTILIZZO QUOTIDIANO

3.1 Uso della cappa



Controllare la velocità consigliata in base alla seguente tabella.

	Durante il riscaldamento del cibo, cucinare con pentole coperte.
	Mentre si cuoce con pentole coperte su più zone di cottura o bruciatori, friggere delicatamente.
	Mentre vengono bollite o fritte grandi quantità di cibo senza coperchio, cuocendo su più zone di cottura o bruciatori.
	Mentre vengono bollite grandi quantità di cibo senza un coperchio, elevata umidità.



Si consiglia di lasciare la cappa in funzione per circa 15 minuti dopo la cottura.

Per far funzionare la cappa:

1. Premere il primo tasto rapido  per accendere l'apparecchiatura.
2. Se necessario, premere il tasto spia  per illuminare la superficie di cottura. La luce può essere affievolita. Premere di nuovo il pulsante per cambiare l'intensità da:
 - a. Massimo,
 - b. Medio,
 - c. Basso,
 - d. Spento.
3. Se necessario, modificare la velocità premendo il tasto desiderato.

Per spegnere l'apparecchiatura, premere di nuovo il tasto  della prima velocità.



3.2 Hob²Hood funzione

È una funzione automatica che collega il piano di cottura a una cappa. Sia il piano di cottura che la cappa dispongono di un comunicatore di segnale a infrarossi. La velocità della ventola viene definita automaticamente sulla base delle impostazioni della modalità e della temperatura della pentola più calda sul piano di cottura. È anche possibile mettere in funzione la ventola usando il piano di cottura manualmente. La funzione può essere attivata dal pannello del piano di cottura.



Per ulteriori informazioni su come utilizzare la funzione, consultare il manuale utente del piano di cottura.

3.3 Notifica del filtro

L'allarme filtro ricorda di cambiare o pulire il filtro carbone e pulire il filtro antigrasso. L'indicatore filtro  si accende per 30 secondi se è necessario pulire il filtro antigrasso. L'indicatore del filtro  lampeggia per 30 secondi se il filtro carbone deve essere sostituito o pulito.







Fare riferimento al capitolo sulla pulizia del filtro anti-grasso nel capitolo sulla cura e la pulizia.



Fare riferimento alla pulizia del filtro a carbone attivo o alla sostituzione del filtro a carbone attivo nel capitolo sulla cura e la pulizia.

Per attivare o disattivare la funzione:

1. Per attivare la funzione, premere il tasto  per 3 secondi. Se la funzione è attiva, la spia del filtro  lampeggia due volte.
2. Per disattivare la funzione, premere il tasto  per 3 secondi. Se la funzione è disattivata, la spia del filtro  lampeggia una volta. Per ripristinare la funzione, premere il tasto  per 3 secondi.

3.4 Telecomando

L'apparecchiatura è fornita con un telecomando.

La connessione è originariamente abilitata.

Per connettere o disconnettere il telecomando:

1. Spegnerne l'apparecchiatura.
2. Premere  per 3 secondi.

L'indicatore sul pannello di controllo lampeggia due volte se la funzione è abilitata e una volta se è disabilitata.

4. PULIZIA E CURA

4.1 Note sulla pulizia



Agenti di pulizia

Non utilizzare detersivi e spazzole abrasive.

Pulire la superficie dell'apparecchiatura con un panno morbido imbevuto di acqua tiepida e detersivo delicato.

Dopo la cottura alcune parti dell'apparecchio possono surriscaldarsi. Per evitare macchie, l'apparecchio deve essere raffreddato e asciugato con un panno pulito o un tovagliolo di carta.

Pulire le macchie con un detersivo delicato.



Tenete ben pulita la cappa

Pulire l'apparecchio e i filtri del grasso ogni mese. Pulire accuratamente l'interno e i filtri anti-grasso. L'accumulo di grasso o di altri residui potrebbe causare un incendio.

Seguire le istruzioni per la pulizia degli accessori quando la notifica filtro è attiva. Fare riferimento alla notifica del filtro nel capitolo sull'uso quotidiano.

I filtri anti-grasso possono essere lavati anche nella lavastoviglie. La lavastoviglie deve essere impostata su una temperatura bassa e un ciclo breve. Il filtro antigrasso potrebbe scolorire, non influisce in alcun modo sulle prestazioni dell'apparecchiatura.



Filtro al carbone

Il tempo di saturazione del filtro al carbone attivo varia a seconda del tipo di cottura e della regolarità di pulizia del filtro anti-grasso. Il filtro a carbone è lavabile, pulito o rigenerato dopo circa due mesi. Fare riferimento all'opuscolo incluso nell'accessorio.

4.2 Pulizia del filtro antigrasso

I filtri sono montati con l'uso di clip e perni sul lato opposto.

Per pulire il filtro:

1. Tirare il coperchio per aprirlo.

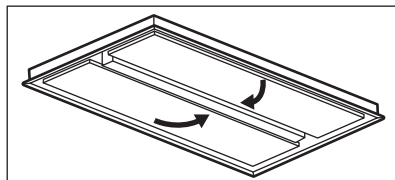

2. Premere l'impugnatura del clip di montaggio sul pannello del filtro sotto alla cappa (1).

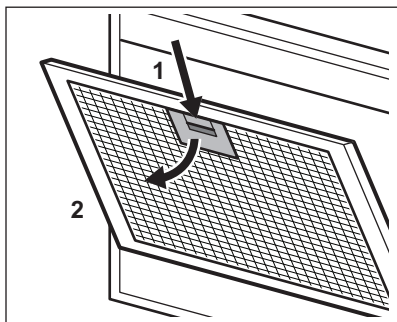

3. Inclinare leggermente la parte anteriore del filtro verso il basso (2), quindi tirare.

Ripetere i primi due passaggi per tutti i filtri.

4. Pulire i filtri con una spugna con detersivi non abrasivi o in lavastoviglie.



La lavastoviglie deve essere impostata su una temperatura bassa e un ciclo breve. Il filtro antigrasso potrebbe scolorire, non influisce in alcun modo sulle prestazioni dell'apparecchiatura.

5. Per montare i filtri, eseguire i primi due passaggi nell'ordine inverso.

Ripetere i passaggi per tutti i filtri, ove applicabile.

4.3 Pulizia del filtro al carbone

Per rimuovere il filtro:

1. Rimuovere i filtri antigrasso dall'apparecchiatura.

Rimandiamo alla sezione "Pulizia del filtro antigrasso" in questo capitolo.

2. Rimuovere le clip che trattengono il letto filtrante (1), quindi il letto filtrante (2).

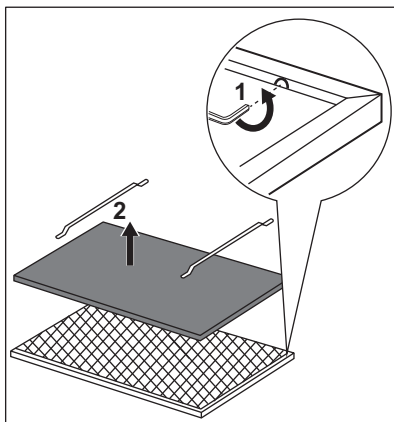

3. Lavare il letto filtrante in acqua calda senza usare detersivi o usare una lavastoviglie.



Impostare la lavastoviglie senza brillantante o altri detersivi. La lavastoviglie non può essere riempita con i piatti.

4. Lasciare asciugare il letto filtrante o usare un forno.



Impostare il forno per 7 minuti alla temperatura massima di 60°C.

5. Per installare il filtro, eseguire i passaggi nell'ordine inverso. Il filtro dovrà essere completamente asciutto prima di reinstallarlo nell'apparecchiatura.

Sostituire il letto del filtro ogni 2 anni o quando il panno è danneggiato.

4.4 Sostituzione della lampadina

L'apparecchiatura è provvista di una lampadina LED. Questa componente può essere sostituita unicamente da un tecnico. In caso di anomalie di funzionamento rimandiamo a "Assistenza" nel capitolo dedicato alle "Istruzioni di sicurezza".

5. GARANZIA

Servizio clienti

Servizio dopo vendita		
Industriestrasse 10 5506 Mägenwil	Le Trési 6 1028 Prévèrenge	Via Violino 11 6928 Manno
Morgenstrasse 131 3018 Bern		
Langgasse 10 9008 St. Gallen		
Am Mattenhof 4a/b 6010 Kriens		
Schlossstrasse 1 4133 Pratteln		
Comercialstrasse 19 7000 Chur		



Vendita pezzi di ricambio

Industriestrasse 10, 5506 Mägenwil, Tel. 0848 848 111



Consulenza specialistica/Vendita

Badenerstrasse 587, 8048 Zürich, Tel. 044 405 81 11

Garanzia Per ogni prodotto concediamo una garanzia di 2 anni a partire dalla data di consegna o dalla sua messa in funzione. (fa stato la data della fattura,

del certificato di garanzia o dello scontrino d'acquisto) Nella garanzia sono comprese le spese di manodopera, di viaggio e del materiale. Dalla copertura sono esclusi il logoramento ed i danni causati da agenti esterni, intervento di terzi, utilizzo di ricambi non originali o dalla inosservanza delle prescrizioni d'installazione ed istruzioni per l'uso.

6. CONSIDERAZIONI SULL'AMBIENTE

Riciclare i materiali con il simbolo . Buttare l'imballaggio negli appositi contenitori per il riciclaggio. Aiutare a proteggere l'ambiente e la salute umana e a riciclare rifiuti derivanti da apparecchiature elettriche ed elettroniche. Non smaltire le apparecchiature che riportano il simbolo  insieme ai normali rifiuti domestici. Portare il prodotto al punto di riciclaggio più vicino o contattare il comune di residenza.



Per la Svizzera:

Dove portare gli apparecchi fuori uso?

In qualsiasi negozio che vende apparecchi nuovi oppure si restituiscono ai centri di raccolta ufficiali della SENS oppure ai riciclatori ufficiali della SENS.

La lista dei centri di raccolta ufficiali della SENS è visibile nel sito www.erecycling.ch

МАЗМҰНЫ

1. ҚАУІПСІЗДІККЕ ЖӘНЕ ОРНАТУҒА АРНАЛҒАН АҚПАРАТ.....	79
2. БҰЙЫМ СИПАТТАМАСЫ.....	79
3. ӨРКҮНДІК ҚОЛДАНУ.....	80
4. КҮТУ МЕНЕН ТАЗАЛАУ.....	81

ТАМАША НӘТИЖЕГЕ ҚОЛ ЖЕТКІЗУ ҮШІН

АЕГ өнімін таңдағаныңызға рахмет. Біз көптеген жылдар бойы, өмір сүруді барынша жеңілдетуді алға мақсат етіп қоя отырып, үздік технологияға негізделген, әдеттегі тұрмыстық техникада кездесе бермейтін функциялармен жабдықталған, мінсіз жұмыс жасайтын құрылғыларды өндіріп келеміз. Құрылғының функцияларын барынша толық қолдануға мүмкіндік алу үшін осы ақпаратқа бірнеше минут уақыт бөліп оқыңыз. Біздің веб-сайтқа барып келесіні қараңыз:



Пайдалануға қатысты кеңесті, кітапша, ақаулықты түзету, қызмет көрсету және жөндеу туралы ақпаратты мына жерден алыңыз:

www.aeg.com/support



Сізге барынша жақсы қызмет көрсету үшін өніміңізді мына жерге тіркеңіз:

www.registeraeg.com



Құрылғыңызға қажетті керек-жарақтарды, шығынды материалдарды және фирмалық қосалқы бөлшектерді сатып алу үшін:

www.aeg.com/shop

ТҰТЫНУШЫҒА ҚЫЗМЕТ КӨРСЕТУ

Фирмалық заттарды қолдануды ұсынамыз.

Қызмет көрсету орталығына хабарласқанда келесі деректердің дайын болуын қамтамасыз етіңіз. Үлгісі, Өнім нөмірі, Сериялық нөмірі.

Деректерді техникалық ақпарат тақтайшасынан алуға болады.

⚠ Ескерту / Қауіп-қатерден сақтандыру ақпараты

ℹ Жалпы ақпарат және ақыл-кеңес

📄 Қоршаған ортаға қатысты ақпарат

Өндіруші ескертусіз өзгеріс енгізу құқығына ие.

1. ҚАУІПСІЗДІККЕ ЖӘНЕ ОРНАТУҒА АРНАЛҒАН АҚПАРАТ



ЕСКЕРТУ!

Қауіпсіздікке және орнатуға қатысты ақпаратқа арналған кітапшадан қауіпсіз орнату туралы нұсқаулықты қараңыз. Құрылғыны пайдалану немесе оған қызмет көрсету алдында қауіпсіздік туралы тарауларды мұқият оқып шығыңыз.

2. БҰЙЫМ СИПАТТАМАСЫ

2.1 Басқару панеліне шолу

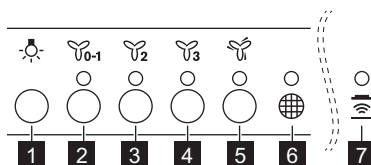





Функция	Сипаттамасы
1 Шам	Шамдарды қосу және сөндіру.
2 Бірінші жылдамдық / Өшіру	Қозғалтқыш бірінші жылдамдық деңгейіне ауысады. Екінші рет басқанда құрылғы сөнеді.
3 Екінші жылдамдық	Қозғалтқыш екінші жылдамдық деңгейіне ауысады.
4 Үшінші жылдамдық	Қозғалтқыш үшінші жылдамдық деңгейіне ауысады.
5 Ең жоғарғы жылдамдық	Қозғалтқыш ең жоғарғы жылдамдық деңгейіне ауысады. 5 минуттан кейін құрылғы үшінші жылдамдыққа ауысады.
6 Сүзгі туралы ескерту	Көмір сүзгісін ауыстыру не тазалау және май сүзгісін тазалау қажет екенін еске салады.
7 Hob ² Hood	Ауа тартқыш құралын пеш арқылы басқару функциясының индикаторы. Кейбір үлгілердің басқару панелінде символ бар.

3. ӨРКҮНДІК ҚОЛДАНУ



3.1 Ауа тартқыш құралды пайдалану

Төмендегі кестеге сәйкес ұсынылған жылдамдықты тексеріңіз.

	Тамақты жылытқанда, қақпақ жабылған ыдысты қолданып пісіргенде.
	Бірнеше оттықтарда немесе пісіру алаңдарында қақпағы жабық ыдыста тамақ пісіргенде, баппен қуырғанда.
	Қайнап жатқан кезде және көп мөлшердегі тағамдарды қақпақсыз ыдыста қуырғанда, бірнеше пісіру алаңдарында не оттықтарда пісіргенде.
	Қайнатқанда және үлкен мөлшердегі тағамдарды қақпақсыз қуырғанда, сұйықтық көп болса.

 Тағамды пісіргеннен кейін ауа тартқыш құралды шамамен 15 минут қосып қоюға кеңес беріледі.

Ауа тартқыш құралды іске қосу үшін:

1. Құрылғыны қосу үшін бірінші жылдамдық  түймесін басыңыз.
2. Қажет болса, пісіру алаңын жарықтандыру үшін  шам түймесін басыңыз. Шам күңгірттеніп тұр. Жарық қарқынын өзгерту үшін түймені қайта басыңыз:
 - a. Ең көбі,
 - b. Орташа,
 - c. Төмен,
 - d. Сөндіру.
3. Керек болса, қажетті түймені басып, жылдамдықты өзгертіңіз.

Құрылғыны сөндіру үшін бірінші жылдамдық  түймесін қайта басыңыз.

3.2 Hob²Hood функциясы



Бұл пешті ауа тартқыш құралға жалғайтын автоматты функция. Пеш пен ауа тартқыш құрал екеуі де инфрақызыл сигнал

коммуникаторымен жабдықталған. Желдеткіштің жылдамдығы режим параметрі мен пеш үстіндегі ең ыстық ыдыстың температурасы бойынша автоматты түрде анықталады. Сондай-ақ пешті қолмен басқарып ауа тартқышты қоса аласыз. Бұл функцияны пештің панелі арқылы іске қосуға болады.

 Функцияны пайдалануға қатысты толық ақпаратты пеш үстінің пайдаланушы нұсқаулығынан қараңыз.

3.3 Сүзгі туралы ескерту

Сүзгінің ескерту сигналы көмір сүзгісін ауыстыру не тазалау және май сүзгісін тазалау қажет екенін еске салады.





Сүзгінің  индикаторы май сүзгісін тазалау керек болса 30 секунд ішінде жанады. Сүзгінің  индикаторы көмір сүзгісін ауыстыру не тазалау қажет болса 30 секунд ішінде жыпылықтайды.

 Күтіп ұстау және тазалау тарауынан май сүзгісін тазалау туралы ақпаратты қараңыз.



Күтіп ұстау және тазалау тарауынан көмір сүзгісін тазалау немесе көмір сүзгісін ауыстыру тарауын қараңыз.

Функцияны қосу және сөндіру үшін:

1. Функцияны іске қосу үшін  түймесін 3 секунд басыңыз. Егер функция қосылған болса, сүзгінің  индикаторы екі рет жыпылықтайды.
2. Функцияны сөндіру үшін  түймесін 3 секунд басыңыз. Егер функция сөндірулі болса, сүзгінің  индикаторы бір рет жыпылықтайды. Функцияны бастапқы қалпына келтіру үшін  түймесін 3 секунд басыңыз.

3.4 Қашықтан басқару құралы

Құрылғы қашықтан басқару құралымен жабдықталған.

Әдетте қосылып тұрады.

Қашықтан басқару құралын қосу немесе ажырату үшін:

1. Құрылғыны өшіріңіз.
2.  белгішесін 3 секунд басыңыз. Басқару панелінің индикаторы функция қосулы болса екі рет, өшірулі болса бір рет жыпылықтайды.

4. КҮТУ МЕНЕН ТАЗАЛАУ

4.1 Тазалауға қатысты ескерім



Жуғыш заттар

Жеміргіш жуғыш заттарды және шөткелерді пайдаланбаңыз.

Құрылғының алдыңғы жағын жұмсақ жуғыш зат қосылған жылы суға батырылған жұмсақ шүберекпен тазалаңыз.

Тағам пісіргеннен кейін құрылғының кейбір бөліктері ысып кетуі мүмкін. Дақты болдырмас үшін құрылғыны суытып, таза шүберекпен немесе қағаз сүлгімен құрғату керек.

Дақтарды жұмсақ жуғыш затпен тазалаңыз.



Ауа тартқыш құралды таза ұстаңыз

Құрылғыны және май сүзгілерін ай сайын тазалаңыз. Құрылғының ішін және май сүзгілерін майдан тазартыңыз. Май жиналғанда немесе басқа қалдық жиналса, өрт қаупін тудыруы мүмкін. Сүзгінің хабарлама сигналы қосулы кезде керек-жарақтарды тазалау нұсқауларын орындаңыз. Сүзгі туралы хабарламаны күнделікті пайдалану тарауынан қараңыз.

Майды сүзгілерін ыдыс жуғыш машинада жууға болады. Ыдыс жуғыш машинаға төмен температура және қысқа цикл орнату керек. Май сүзгісінің түсі өзгеруі мүмкін, бұл құрылғының жұмыс істеуіне әсер етпейді.



Көмір сүзгісі

Көмір сүзгісінің толу уақыты тағам пісірудің түрі мен май сүзгісінің қаншалықты жиі тазаланғанына байланысты болады. Көмір сүзгісін шамамен әр екі айда бір рет жууға, тазалауға немесе қалпына келтіруге болады. Керек-жарақтар жазылған парақшаны қараңыз.

4.2 Май сүзгісін тазалау

Сүзгілерді орнату үшін қарама-қарсы жақтарында қысқыштар мен қадауыштар пайдаланылған.

Сүзгіні тазалау үшін:

1. Ашу үшін қақпақты тартып алыңыз.

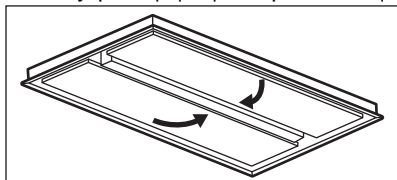

2. Ауа тартқыш құралдың астындағы сүзгі панеліндегі монтаждау қысқышының ұстағышын басыңыз (1).

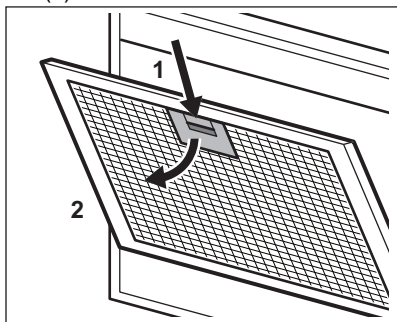

3. Сүзгінің алдыңғы жағын төмен қарай аздап еңкейтіңіз (2), содан кейін тартыңыз.

Барлық сүзгілер үшін алғашқы екі қадамды қайталаңыз.

4. Сүзгілерді жеміргіш емес жуғыш заттарды қолданып жөкемен немесе ыдыс жуғыш машинамен тазалаңыз.



Ыдыс жуғыш машинаға төмен температура және қысқа цикл орнату керек. Май сүзгісінің түсі өзгеруі мүмкін, бұл құрылғының жұмыс істеуіне әсер етпейді.

5. Сүзгіні қайта орнына қою үшін алғашқы екі қадамды керісінше орындаңыз.

Қажет болса, барлық сүзгілер үшін қадамдарды қайталаңыз.

4.3 Көмір сүзгісін тазалау

Сүзгіні алу үшін:

1. Май сүзгілерін құрылғыдан алыңыз.

Осы тараудағы "Май сүзгілерін тазалау" бөлімін қараңыз.

2. Сүзгі тағанын (1) ұстайтын қысқышты, содан кейін сүзгі тағанын (2) алыңыз.

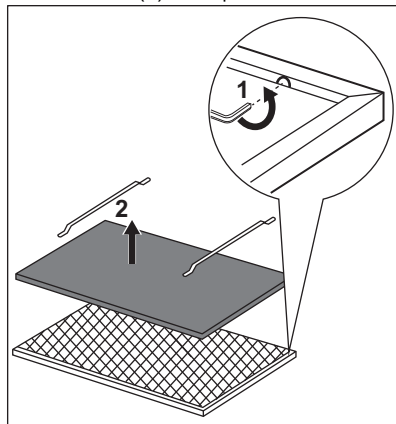

3. Сүзгі тағанын жуғыш затты қолданбай ыстық сумен немесе ыдыс-аяқ жуғыш машинада жуыңыз.



Ыдыс жуғыш машина параметрін шайғыш және басқа да жуғыш заттарды қолданбай орнатыңыз. Ыдыс-аяқ жуғыш машинаны ыдыс-аяқтармен толтыруға болмайды.

4. Пешті құрғату немесе пайдалану үшін сүзгі тағанын қалдырыңыз.



Пешке ең жоғары 60°C градус температураны 7 минутқа орнатыңыз.

5. Сүзгіні орнату үшін қадамдарды керісінше орындаңыз. Құрылғыға қайта орнату алдында сүзгіні толығымен кептіріңіз.

Сүзгі тағанын әр 2 жыл сайын немесе шүберегі зақымдалған кезде ауыстырыңыз.

4.4 Шамды ауыстыру

Құрылғы LED шамымен жабдықталған.
Бұл бөлікті техник ғана ауыстырады.

Ақаулық орын алған жағдайда
"Қауіпсіздік нұсқаулары" тарауындағы
"Қызмет көрсету" бөлімін қараңыз.

5. ҚОРШАҒАН ОРТАҒА ҚАТЫСТЫ ЖАҒДАЙЛАР

Белгі  салынған материалдарды қайта өңдеуден өткізуге тапсырыңыз. Орам материалдарын қайта өңдеуден өткізу үшін тиісті контейнерлерге салыңыз. Электрлік және электроникалық құрылғылардың қалдығын қайта өңдеуден өткізу арқылы, қоршаған ортаға және адамның денсаулығына зиян

келтіретін жағдайларға жол бермеуге өз үлесіңізді қосыңыз. Белгі  салынған құрылғыларды тұрмыстық қалдықтармен бірге тастамаңыз. Өнімді жергілікті қайта өңдеу орталығына өткізіңіз немесе жергілікті мекемеге хабарласыңыз.

Осы өнімнің өндірілген күні сериялық нөмірде көрсетілген, оның нөмірінің бірінші саны өндірілген жылдың соңғы санына, екінші және үшінші сандар аптаның реттік нөміріне сәйкес келеді. Мысалы, 14512345 сериялық нөмірі өнім 2021 жылдың қырық бесінші аптасында өндірілгенін білдіреді.

Өндіруші: Electrolux Appliances AB, St. Göransgatan 143, 105 45 Stockholm, Швеция

Импорттаушы және өндірушінің уәкілетті ұйымы:

ООО «Электролюкс Рус», Кожевнический проезд 1, 115114,
Мәскеу/Москва, тел.: 8-800-444-444-8

Италияда жасалған

SATURS

1. DROŠĪBAS INFORMĀCIJA UN UZSTĀDĪŠANA.....	84
2. IZSTRĀDĀJUMA APRAKSTS.....	85
3. IZMANTOŠANA IKDIENĀ.....	85
4. KOPŠANA UN TĪRĪŠANA.....	87

LABĀKIEM REZULTĀTIEM

Pateicamies, ka izvēlējāties AEG produktu. Esam to izveidojuši, lai ilgstoši nodrošinātu nevainojamu veiktspēju, izmantojot novatoriskas tehnoloģijas, kas palīdz vienkāršot dzīvi, – iespējas, ko neatradīsiet parastās ierīcēs. Lūdzu, veltiet dažas minūtes, lai izlasītu šo tekstu un gūtu labākus rezultātus.

Apmeklējiet mūsu vietni, lai:



saņemtu padomus par lietošanu, brošūras, problēmrisināšanas informāciju un informāciju par apkopi un remontu:

www.aeg.com/support



Lai saņemtu labāku servisu, reģistrējiet savu izstrādājumu:

www.registeraeg.com



legādājieties piederumus, vienreizējās lietošanas detaļas un oriģinālās rezerves daļas savai ierīcei:

www.aeg.com/shop

KLIENTU APKALPOŠANA UN PAKALPOJUMI

Lietojiet tikai oriģinālas rezerves daļas.

Sazinoties ar apkalpes dienestu, pārliecinieties, vai jums ir šādi dati: modelis, PCK, sērijas numurs.

Šo informāciju var atrast tehnisko datu plāksnītē.

⚠ Drošības informācija brīdinājumam un piesardzībai

ℹ Vispārēja informācija un padomi

🌿 Informācija par vides aizsardzību

Izmaiņu tiesības rezervētas.

1. DROŠĪBAS INFORMĀCIJA UN UZSTĀDĪŠANA



BRĪDINĀJUMS!

Informāciju par drošību un uzstādīšanu skatiet atsevišķajā uzstādīšanas rokasgrāmatas bukletā. Pirms ierīces lietošanas vai apkopes rūpīgi izlasiet sadaļas par drošību.

2. IZSTRĀDĀJUMA APRAKSTS

2.1 Vadības paneļa pārskats

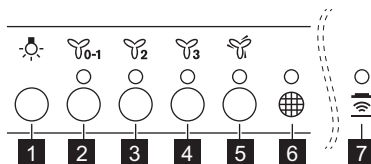

Funkcija	Apraksts
1	Lampa Ieslēdz un izslēdz apgaismojumu.
2	Pirmais ātrums / izslēgts Motora ātrums pārslēdzas uz pirmo ātrumu. Nospiežot vēlreiz, ierīce izslēdzas.
3	Otrais ātrums Motora ātrums pārslēdzas uz otro ātrumu.
4	Trešais ātrums Motora ātrums pārslēdzas uz trešo ātrumu.
5	Maksimālais ātrums Motora ātrums pārslēdzas uz maksimālo ātrumu. Pēc 5 minūtēm ierīce pārslēdzas uz trešo ātrumu.
6	Filtra paziņojums Atgādina, ka nepieciešams nomainīt vai notīrīt ogles filtru un notīrīt tauku filtru.
7	Hob ² Hood Funkcijas indikators, lai vadītu tvaika nosūcēju no plīts virsmas. Dažiem modeļiem simbols atrodas vadības panelī.

3. IZMANTOŠANA IKDIENĀ



3.1 Tvaika nosūcēja lietošana

Pārbaudiet ieteicamo ātrumu atbilstoši tālāk piedāvātajai tabulai.

	Sasildīšanas laikā, gatavojot ar nasegtiem katliem.
	Gatavojot ar nasegtiem katliem uz vairākām gatavošanas zonām vai degļiem, maiga cepšana.
	Vārot un cepot daudz ēdiena bez vāka, gatavojot uz vairākām gatavošanas zonām vai degļiem.
	Vārot un cepot daudz ēdiena bez vāka, daudz mitruma.

-  Ieteicams tvaika nosūcēju atstāt ieslēgtu vēl 15 minūtes pēc gatavošanas beigām.

Lai lietotu nosūcēju,:

1. Piespiediet pirmo ātruma taustiņu , lai ieslēgtu ierīci.
2. Ja nepieciešams, piespiediet apgaismojuma taustiņu , lai izgaismots gatavošanas virsmu. Apgaismojums ir aptumšojams. Nospiediet pogu vēlreiz, lai mainītu intensitāti:
 - a. Maksimāli,
 - b. Vidēji,
 - c. Vāji,
 - d. Izslēgt
3. Ja nepieciešams, mainiet ātrumu, piespiežot vēlamo taustiņu. Lai izslēgtu ierīci, atkal piespiediet pirmā ātruma taustiņu .



3.2 Hob²Hood funkcija



Tā ir automātiska funkcija, kas savieno plīts virsmu un tvaika nosūcēju. Plīts virsmai un tvaika nosūcējam ir infrasarkanā signāla komunicēšanas ierīce. Ventilatora ātrums tiek noteikts automātiski, par pamatu ņemot režīma iestatījumu un uz plīts izvietotā karstākā ēdiena gatavošanas trauka temperatūru. Ventilatoru var arī darbināt manuāli, izmantojot plīts virsmu. Funkciju ar arī aktivizēt no plīts virsmas paneļa.

-  Vairāk par funkcijas lietošanu skatiet plīts virsmas lietošanas pamācībā.





3.3 Filtra paziņojums

Filtra brīdinājums atgādina, ka nepieciešams nomainīt vai notīrīt ogles

filtru un notīrīt tauku filtru. Filtra indikators  ieslēdzas uz 30 sekundēm, ja ir jāiztīra tauku filtrs. Filtra indikators  mirgo 30 sekundes, ja ir jānomaina vai jāiztīra ogles filtrs.

-  Skatiet informāciju par tauku filtra tīrīšanu sadaļā "Kopšana un tīrīšana".
-  Skatiet informāciju par ogles filtra tīrīšanu vai ogles filtra nomaiņu sadaļā "Kopšana un tīrīšana".

Lai aktivizētu vai deaktivizētu funkciju:

1. Lai aktivizētu funkciju, pieskarities taustiņam  uz 3 sekundēm. Ja šī funkcija ir aktivizēta, filtra indikators  mirgo divas reizes.
2. Lai deaktivizētu funkciju, pieskarities taustiņam  uz 3 sekundēm. Ja šī funkcija ir deaktivizēta, filtra indikators  mirgo vienu reizi. Lai atiestatītu funkciju, pieskarities taustiņam  uz 3 sekundēm.

3.4 Tālvadības pults

Ierīce ir aprīkota ar tālvadības pulti. Savienojums ir oriģināli iespējots.

Lai pievienotu vai atvienotu tālvadības pulti:

1. Izslēdziet ierīci.
2. Nospiediet  3 sekundes. Indikators vadības panelī nomirgo divas reizes, ja funkcija ir iespējota, un vienu reizi – ja atspējota.

4. KOPŠANA UN TĪRĪŠANA

4.1 Piezīmes par tīrīšanu



Tīrīšanas līdzekļi

Neizmantojiet abrazīvus mazgāšanas līdzekļus un suku.

Tīriet ierīces virsmu ar mīkstu drāniņu, kas iemērcta siltā ūdenī ar saudzīgu mazgāšanas līdzekli.

Pēc gatavošanas dažas ierīces daļas var sakarst. Lai izvairītos no traipiem, atdzisusi ierīce jānoslauka ar tīru drānu vai papīra dvieli.

Traipu tīrīšanai izmantojiet saudzīgu mazgāšanas līdzekli.



Tūriet tvaika nosūcēju tīru.

Tīriet ierīci un tauku filtrus katru mēnesi. Rūpīgi iztīriet taukvielas iekšpusē un no tauku filtriem. Tāuku vai citu pārtikas palieku uzkrāšanās var izraisīt ugunsgrēku.

Ja filtra paziņojums ir aktivēts, ievērojiet norādījumus attiecībā uz piederumu tīrīšanu. Skatiet punktu par filtra paziņojumu sadaļā "Ikdienas lietošana".

Tāuku filtrus var mazgāt trauku mazgājamajā mašīnā.

Trauku mazgājamā mašīnā jāiestata zema temperatūra un īss cikls.

Tāuku filtrs var zaudēt krāsu, tas neietekmēs iekārtas sniegumu.



Ogles filtrs

Tas, cik ātri ogles filtrs piesūcinās, atkarīgs no gatavošanas veida un tāuku filtra tīrīšanas biežuma. Ogles filtrs ir mazgājams, tīriet vai reģenerējiet filtru aptuveni reizi divos mēnešos. Skatiet piederuma brošūru.

4.2 Tāuku filtra tīrīšana

Filtri ir uzstādīti ar stiprinājumiem un tapām otrajā pusē.

Filtra tīrīšana:

1. Pavelciet pārsegu, lai to atvērtu.

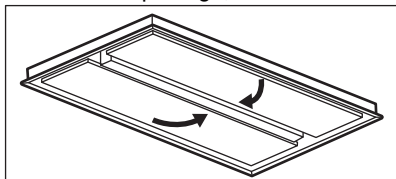

2. Piespiediet stiprinājuma rokturi uz filtra paneļa zem tvaika nosūcēja (1).

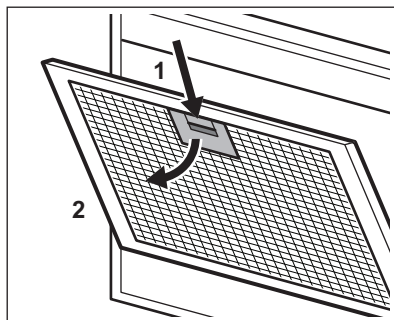

3. Nedaudz sasveriet filtra priekšpusi uz leju (2), tad izvelciet.

Atkārtojiet pirmās divas darbības visiem filtriem.

4. Tīriet filtrus, izmantojot sūkli un neabrazīvu mazgāšanas līdzekli, vai arī mazgājiet tos trauku mazgājamā mašīnā.

i Trauku mazgājamā mašīnā jāiestata zema temperatūra un īss cikls. Tauku filtrs var zaudēt krāsu, tas neietekmēs iekārtas sniegumu.

- Lai atkal uzstādītu filtrus, veiciet pirmās divas darbības pretējā kārtībā. Atkārtojiet darbības visiem filtriem, ja tas atbilst situācijai.

4.3 Ogles filtra tīrīšana

Filtra izņemšana

- Izņemiet tauku filtrus no ierīces. Skatiet sadaļu "Tauku filtra tīrīšana" šajā nodaļā.
- Izņemiet stiprinājumus, kas satur filtra pamatni (1), tad filtra pamatni (2).

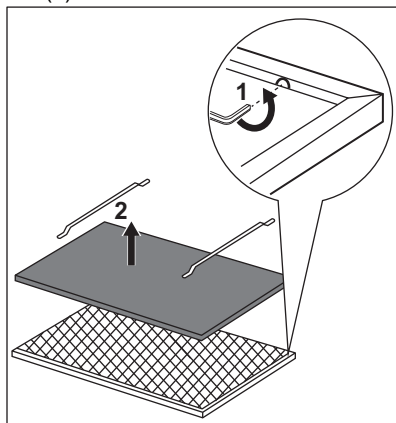

- Nomazgājiet filtra pamatni karstā ūdenī, neļietojiet mazgāšanas līdzekli, vai mazgājiet to trauku mazgājamā mašīnā.

i Darbiniet trauku mazgājamo mašīnu bez skalošanas palīg līdzekļa vai citiem mazgāšanas līdzekļiem. Trauku mazgājamā mašīnā nedrīkst likt traukus.

- Ļaujiet filtra pamatnei izžūt vai izmantojiet cepeškrāsni.



Uz 7 minūtēm iestatiet cepeškrāsnij maksimālo temperatūru 60 °C.

- Lai uzstādītu filtru, veiciet iepriekš aprakstītās darbības pretējā secībā. Pirms filtra ievietošanas atpakaļ ierīcē tam ir jābūt pilnībā izžuvušam. Nomainiet filtra pamatni reizi divos gados vai tad, kad audums ir bojāts.

4.4 Spuldzes maiņa

Šī ierīce ir aprīkota ar LED spuldzi. Šo detaļu nomainīt drīkst tikai inženieris. Darbības traucējumu gadījumā skatiet sadaļu "Apkope" nodaļā "Drošības norādījumi".

5. APSVĒRUMI PAR VIDES AIZSARDZĪBU

Nododiet otrreizējai pārstrādei materiālus ar simbolu . Ievietojiet iepakojuma materiālus atbilstošajos konteineros to otrreizējai pārstrādei. Palīdziet aizsargāt apkārtējo vidi un cilvēku veselību, atkārtoti pārstrādājot elektrisko un elektronisko iekārtu atkritumus.

Neizmetiet ierīces, kas apzīmētas ar šo simbolu , kopā ar majsaimniecības atkritumiem. Nododiet izstrādājumu vietējā otrreizējās pārstrādes punktā vai sazinieties ar vietējo pašvaldību.

TURINYS

1. SAUGOS INFORMACIJA IR ĮRENGIMAS.....	89
2. GAMINIO APRAŠYMAS.....	90
3. KASDIENIS NAUDOJIMAS.....	90
4. VALYMAS IR PRIEŽIŪRA.....	92

PUIKIEMS REZULTATAMS

Ačiū, kad pasirinkite šį AEG gaminį. Mes sukūrėme jį taip, kad jis nepriekaištingai veiktų daugelį metų – pasižymintis pažangiomis technologijomis, kurios padeda palengvinti gyvenimą, jis turi funkcijų, kurių galite nerasti įprastuose buitiniuose prietaisuose. Skirkite kelias minutes perskaityti instrukciją, kad galėtumėte jį geriausiai panaudoti.

Apsilankykite mūsų interneto svetainėje, kad:



gautumėte naudojimo patarimų, brošiūrų, trikdžių šalinimo, aptarnavimo ir remonto informacijos:

www.aeg.com/support



Užregistruotumėte savo gaminį geresniam aptarnavimui:

www.registreaeg.com



Įsigytumėte priedų, vartojamųjų prekių ir originalių atsarginių dalių savo prietaisui:

www.aeg.com/shop

KLIENTŲ PRIEŽIŪRA IR APTARNAVIMAS

Visada naudokite originalias atsargines dalis.

Kreipdamiesi į įgaliotąjį techninės priežiūros centrą, būtinai pateikite šią informaciją: modelis, PNC, serijos numeris.

Informacija yra nurodyta techninių duomenų plokštelėje.

 Įspėjimas / atsargumo ir saugos informacija

 Bendroji informacija ir patarimai

 Aplinkosaugos informacija

Galimi pakeitimai.

1. SAUGOS INFORMACIJA IR ĮRENGIMAS



ĮSPĖJIMAS!

Saugos informaciją ir įrengimą žr. atskiroje įrengimo instrukcijų brošiūroje. Prieš naudodami prietaisą arba atlikdami jo techninės priežiūros darbus, atidžiai perskaitykite saugos skyrius.

2. GAMINIO APRAŠYMAS

2.1 Valdymo skydelio apžvalga

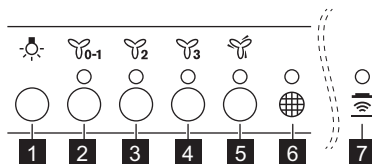

Funkcija	Apibūdinimas
1 Lemputė	Ijungia ir išjungia apšvietimą.
2 Pirmas greitis / išjungta	Variklis persijungia į pirmą greičio lygį. Antru paspaudimu prietaisas išjungiamas.
3 Antras greitis	Variklis persijungia į antrą greičio lygį.
4 Trečias greitis	Variklis persijungia į trečią greičio lygį.
5 Didžiausias greitis	Variklis persijungia į maksimalų greičio lygį. Po 5 minučių prietaisas persijungia į trečią greitį.
6 Filtro pranešimas	Primena, kad reikia pakeisti arba išvalyti anglies filtrą ir išvalyti riebalų filtrą.
7 Hob²Hood	Garų rinktuvo valdymo iš kaitlentės funkcijos indikatorius. Kai kuriuose modeliuose valdymo skydelyje yra simbolis.

3. KASDIENIS NAUDOJIMAS



3.1 Garų rinktuvo naudojimas

Patikrinkite rekomenduojamą greitį pagal toliau pateiktą lentelę.

	Kai šildote maistą, gaminate uždengę puodus.
	Kai gaminate uždengę puodus ant kelių kaitviečių arba degiklių, kepage ant nedidelės ugnies.
	Kai verdate ir kepage daug maisto be dangčio, gaminate ant kelių kaitviečių arba degiklių.
	Kai verdate ir kepage daug maisto be dangčio, yra daug drėgmės.

-  Po gaminimo rekomenduojama garų rinktuvą palikti veikiantį maždaug 15 minučių.

Norėdami naudoti garų rinktuvą :

1. Paspauskite pirmą greičio mygtuką , kad įjungtumėte prietaisą.
2. Jeigu reikia, paspauskite apšvietimo mygtuką , kad apšviestumėte maisto gaminimo paviršių. Apšvietimą galima pritemdyti. Dar kartą paspauskite mygtuką, kad pakeistumėte intensyvumą iš:
 - a. maksimalaus,
 - b. vidutinio,
 - c. mažo,
 - d. išjungta.
3. Jeigu reikia, pakeiskite greitį, paspausdami norimą mygtuką. Norėdami išjungti prietaisą, dar kartą paspauskite pirmą greičio mygtuką .



3.2 Hob²Hood funkcija

Tai automatinė funkcija, kuri sujungia kaitlentę su garų rinktuvu. Ir kaitlentė, ir garų rinktuvas turi infraraudonųjų spindulių signalų perdavimo mechanizmą. Ventilatoriaus sukimosi greitis nustatomas automatiškai pagal režimo nuostatą ir ant kaitlentės esančio karščiausio prikaistuvio temperatūrą. Ventilatorių galite valdyti ir rankomis, reguliuodami kaitlentėje. Funkciją galima aktyvinti kaitlentės skydelyje.

-  Daugiau informacijos, kai naudoti funkciją rasite kaitlentės naudotojo vadove.

3.3 Filtro pranešimas





Filtro įspėjimo signalas primena, kad reikia pakeisti arba išvalyti anglies filtrą ir

išvalyti riebalų filtrą. Jeigu riebalų filtrą reikia valyti, 30 sekundžių įsijungia filtro indikatorius  (baltas). Jeigu anglies filtrą reikia pakeisti arba valyti, 30 sekundžių mirksi filtro indikatorius  (baltai).

-  Žr. skyriaus „Valymas ir priežiūra“ skyrelį „Riebalų filtro valymas“.

-  Žr. „Anglies filtro valymas“ arba „Anglies filtro keitimas“ skyriuje „Valymas ir priežiūra“.

Norėdami įjungti arba išjungti funkciją:

1. Jeigu norite įjungti funkciją, 3 sekundes spauskite mygtuką .
- Jeigu funkcija įjungta, du kartus mirksi filtro indikatorius  (baltai).
2. Jeigu norite išjungti funkciją, 3 sekundes spauskite mygtuką .
- Jeigu funkcija išjungta, vieną kartą sumirksi filtro indikatorius  (baltai).
- Jeigu norite atkurti funkciją, 3 sekundes spauskite mygtuką .

3.4 Nuotolinio valdymo pultas

Prietaisas pateikiamas su nuotolinio valdymo pultu.

Paprastai prijungimas yra aktyvus.

Norėdami prijungti arba atjungti nuotolinio valdymo pultą:

1. Išjunkite prietaisą.
2. Spauskite  3 sekundes. Jeigu funkcija yra aktyvi, valdymo skydelio indikatorius sumirksės du kartus, o jeigu neaktyvi – vieną kartą.

4. VALYMAS IR PRIEŽIŪRA

4.1 Pastabos dėl valymo



Valymo priemonės

Nenaudokite šveičiamųjų valymo priemonių ir šepėčių.

Prietaiso paviršių valykite minkšta šluoste ir šiltu vandeniu su švelniu plovikliu.

Po maisto ruošimo kai kurios prietaiso dalys gali būti karštos. Norint apsaugoti nuo dėmių, prietaisą reikia atvėsinti ir nusausinti švaria šluoste ar popieriniais rankšluosčiais.

Dėmes valykite švelniu plovikliu.

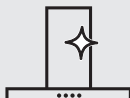

Pasirūpinkite, kad garų rinktuvas būtų švarus

Valykite prietaisą ir riebalų filtrus kiekvieną mėnesį. Rūpestingai išvalykite riebalus iš prietaiso vidaus ir nuo riebalų filtrų. Riebalų kaupimasis ar kiti likučiai gali sukelti gaisrą.

Kai įsijungia filtro pranešimas, laikykitės priedų valymo instrukcijų. Žr. skyriaus „Kasdienis naudojimas“ skyrelį „Filtro pranešimas“.

Riebalų filtrus galima plauti indaplovėje.

Indaplovėje turi būti nustatyta žema temperatūra ir trumpas ciklas. Riebalų filtras gali pakeisti spalvą, tai neturės poveikio prietaiso veikimui.



Anglies filtras

Anglies filtro prisotinimo trukmė skiriasi, priklausomai nuo gaminių tipo ir riebalų filtro valymo reguliarumo. Anglies filtras yra plaunamas; valykite arba atnaujinkite filtrą maždaug kas du mėnesius. Žr. su priedu pateiktą informacinį lapelį.

4.2 Riebalų filtro valymas

Filtrai yra pritvirtinti spaustukais ir kaiščiais kitoje pusėje.

Jeigu norite išvalyti filtrą:

1. Patraukite dangtelį, kad jį atidarytumėte.

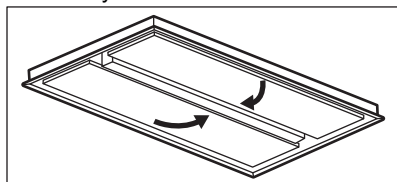

2. Paspauskite ant filtro skydelio, po garų rinktuvu esančią tvirtinimo spaustuko rankenėlę (1).

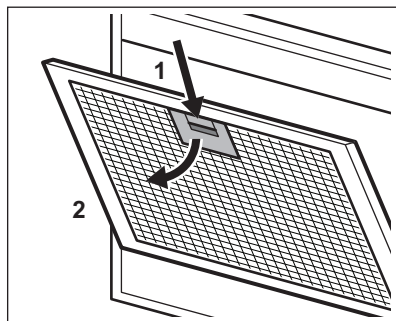

3. Šiek tiek pakreipkite filtro priekį žemyn (2), tuomet traukite. Visiems filtrams kartokite pirmus du veiksmus.
4. Kempine su nešveičiamaisiais plovikliais išvalykite filtrus arba plaukite juos indaplovėje.

- i** Indaplovėje turi būti nustatyta žema temperatūra ir trumpas ciklas. Riebalų filtras gali pakeisti spalvą, tai neturės poveikio prietaiso veikimui.
5. Norėdami vėl įdėti filtras, atlikite pirmus du veiksmus atvirkščia tvarka. Jeigu taikytina, kartokite veiksmus visiems filtrams.

4.3 Anglies filtro valymas

Norėdami išimti filtrą:

1. Išimkite riebalų filtras iš prietaiso. Žr. šiame skyriuje „Riebalų filtro valymas“.
2. Nuimkite spaustukus, prilaikančius filtro korpusą (1), po to filtro korpusą (2).

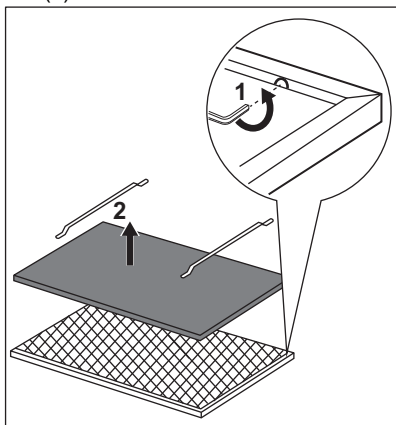

3. Išplaukite filtro korpusą karštame vandenyje, nenaudodami ploviklio, arba plaukite indaplovėje.

- i** Nustatykite indaplovę, nenaudodami skalavimo priemonių ar kitų ploviklių. Indaplovėje neturi būti indų.
4. Palikite filtro korpusą išdžiūti arba džiovinkite orkaitėje.
-  Nustatykite orkaitę 7 minutėms ne didesne kaip 60 °C temperatūra.
5. Norėdami įdėti filtrą, atlikite veiksmus atvirkščine tvarka. Filtrą reikia visiškai išdžiovinti, prieš jį dedant atgal į prietaisą.

Keiskite filtro korpusą kas 2 metus arba kai pažeidžiamas audinys.

4.4 Lemputės keitimas

Šis prietaisas pristatomas su diodine lempute. Šią dalį gali pakeisti tik technikas. Trikties atveju skaitykite „Priežiūra“ skyriuje „Saugos taisyklės“.

5. APLINKOS APSAUGA

Atiduokite perdirbti medžiagas, pažymėtas šiuo ženklu . Išmeskite pakuotę į atitinkamą atliekų surinkimo konteinerį, kad ji būtų perdirbta. Padėkite saugoti aplinką bei žmonių sveikatą ir surinkti bei perdirbti elektros ir elektronikos prietaisų atliekas.

Neišmeskite šiuo ženklu  pažymėtų prietaisų kartu su kitomis buitėmis atliekomis. Atiduokite šį gaminį į vietos atliekų surinkimo punktą arba susisiekite su vietos savivaldybe dėl papildomos informacijos.

СОДРЖИНА

1. БЕЗБЕДНОСНИ ИНФОРМАЦИИ И МОНТИРАЊЕ.....	94
2. ОПИС НА ПРОИЗВОДОТ.....	95
3. СЕКОЈДНЕВНА УПОТРЕБА.....	95
4. НЕГА И ЧИСТЕЊЕ.....	97

ЗА СОВРШЕНИ РЕЗУЛТАТИ

Ви благодариме што го избравте овој производ на АЕГ. Го создадовме за да ви обезбедиме долгогодишна беспрекорна работа, со иновативни технологии кои го прават животот поедноставен - функции што можеби нема да ги најдете кај обичните апарати. Ве молиме одвојте неколку минути за читање за да го добиете најдоброто од овој апарат.

Посетете ја нашата веб-страница за да:



Добијте совети за користење, брошури, водич за решавање проблеми, информации за сервисирање и поправка:

www.aeg.com/support



Регистрирајте го вашиот производ за подобро сервисирање:

www.registreaeg.com



Купувајте дополнителен прибор, потрошни материјали или оригинални резервни делови за вашиот апарат:

www.aeg.com/shop

ГРИЖА И УСЛУГА ЗА КОРИСНИЦИ

Секогаш користете оригинални резервни делови.

Кога ќе контактирате со нашиот овластен сервисен центар, погрижете се да ги имате на располагање следниве податоци: Модел, број на производот, сервиски број.

Информациите можете да ги најдете на плочката со спецификации.

 Предупредување / Внимание - Безбедносни информации

 Општи информации и совети

 Информации за животната средина

Можноста за промени е задржана.

1. БЕЗБЕДНОСНИ ИНФОРМАЦИИ И МОНТИРАЊЕ



ПРЕДУПРЕДУВАЊЕ!

За безбедносни информации и монтирање, осврнете се на посебната брошура за упатства за монтирање. Внимателно прочитајте ги поглавјата за безбедност пред употребата или одржувањето на апаратот.

2. ОПИС НА ПРОИЗВОДОТ

2.1 Преглед на контролната табла

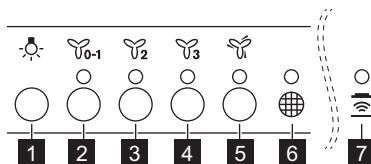

Функција	Опис
1	Светло Го вклучува и исклучува светлото.
2	Прва брзина/Исклучено Моторот се префрла на ниво на прва брзина. Второто притискање го исклучува апаратот.
3	Втора брзина Моторот се префрла на ниво на втора брзина.
4	Трета брзина Моторот се префрла на ниво на трета брзина.
5	Максимална брзина Моторот се префрла на ниво на максимална брзина. По 5 минути, апаратот се префрла на трета брзина.
6	Известување за филтерот Ве потсетува да го смените или исчистите филтерот за јаглен и да го исчистите филтерот за маснотии.
7	Hob ² Hood Индикатор за функцијата за контрола на аспираторот од плочата за готвење. За некои модели, симболот присутен на контролната плоча.

3. СЕКОЈДНЕВНА УПОТРЕБА



3.1 Користење на аспираторот

Проверете ја препорачаната брзина според табелата прикажана подолу.

	Кога загревате храната, готвење со покриени садови.
	Кога готвите со покриени тенџериња или на повеќе рингли или пламеници, нежно пржење.
	Кога варите и пржите поголема количина на храна без капак, готвење на повеќе рингли или пламеници.
	Кога варите и пржите големи количини на храна без капак, голема влажност.

- i** Се препорачува да го оставите аспираторот да работи околу 15 минути по готвењето.

За да работите со аспираторот:

1. Притиснете едно од брвите копчиња за брзина  за да ја вклучите апаратот.
2. Ако е потребно, притиснете го копчето за светло  за да ја осветлите површината за готвење. Светлото е затемнето. Притиснете го повторно копчето за да ја промените јачината од:
 - a. Максимум,
 - b. Средно,
 - c. Слабо,
 - d. Искл.
3. Доколку е потребно, сменете ја брзината со притискање на саканото копче.



За да го исклучите апаратот притиснете го повторно првото копче за брзина .

3.2 Hob²Hood функција

Тоа е автоматска функција која ја поврзува плочата за готвење со специјален поклопец. Двете, плочата за готвење и поклопецот имаат инфра - црвен сигнален комуникатор. Брзината на вентилаторот е автоматски одредена врз основа на поставката на режимот и температурата на најжешкиот сад на плочата за готвење. Исто така можете да работите со вентилаторот рачно од плочата за готвење. Функцијата може да се вклучи од табелата на површината за готвење.

- i** За повеќе информации како да ја користите оваа функција, видете го упатството за плочата за готвење.





3.3 Известување за филтерот

Алармот за филтерот потсетува дека треба да се промени или исчисти филтерот со јаглен и да се исчисти филтерот за маснотии. Показателот за филтер  е вклучен 30 секунди ако филтерот за маснотии мора да се исчисти. Показателот за филтер  трепка 30 секунди ако филтерот за јаглен мора да се замени или исчисти.

- i** Видете во делот за чистење на филтерот за маснотии во поглавјето за грижа и чистење.

- i** Видете во делот за чистење на филтерот за јаглен или замена на филтерот за јаглен во поглавјето за грижа и чистење.

За да ја вклучите и исклучите функцијата:

1. За да ја вклучите функцијата, задржете го копчето  3 секунди. Ако функцијата е вклучена, показателот за филтер  трепка два пати.
2. За да ја исклучите функцијата, задржете го копчето  3 секунди. Ако функцијата е исклучена, показателот за филтер  трепка еднаш. За да ја ресетирате функцијата, притиснете го копчето  3 секунди.

3.4 Далечински управувач

Апаратот се испорачува со далечински управувач.

Врската е овозможена на почеток.

За да го поврзете или исклучите далечинскиот управувач:

1. Исклучете го апаратот.
2. Притиснете го  околу 3 секунди. Индикаторот на контролната плоча трепка двапати ако функцијата е вклучена и еднаш ако е оневозможена.

4. НЕГА И ЧИСТЕЊЕ

4.1 Забелешки за чистењето

 <p>Средства за чистење</p>	<p>Не користете абразивни детергенти и четки. Површината на печката чистете ја со мека крпа натопена со топла вода и средство за чистење.</p>
	<p>По готвењето, некои делови од апаратот може да се загреат. За да избегне појава на дамки, апаратот мора да се олади и исуши со чиста крпа или хартиени крпи.</p>
	<p>Чистете дамки со благ детергент.</p>

	<p>Чистете го апаратот и филтрите за маснотии секој месец. Чистете ги внатрешноста и филтрите за маснотии внимателно од маснотии. Насобирањето на мрснотии или други остатоци од храна може да резултира со пожар. Следете ги упатствата за чистење на додатоците кога известувањето за филтер е вклучено. Погледнете во известување за филтер во поглавјето за секојдневна употреба.</p>
<p>Одржувајте ја чиста хаубата</p>	<p>Филтрите за маснотии може да се мијат во машина за миење садови. Машината за миење садови мора да биде поставена на ниска температура и краток циклус. Филтерот за маснотии може да изгуби боја, нема влијание врз перформансите на апаратот.</p>

 <p>Филтер за јаглен</p>	<p>Времето на заситеноста на филтерот за јаглен варира во зависност од видот на готвењето и редовноста на чистење на филтерот за маснотии. Филтерот со јаглен се мие, чисти или го регенерира филтерот на приближно секои два месеци. Видете во брошурата вклучена во додатокот.</p>
--	--

4.2 Чистење на филтерот за мрснотии

Филтрите се монтираат со употреба на стеги и спојки на спротивната страна.

За чистење на филтерот:

1. Повлечете го капакот за да го отворите.

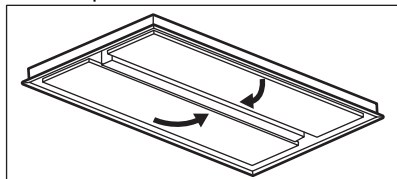

2. Притиснете ја рачката на стегата на плочата на филтерот под аспираторот (1).

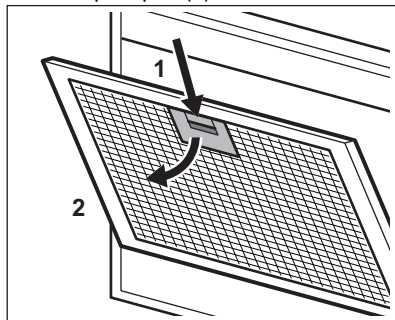

3. Малку навалете го предниот дел на филтерот надолу (2), а потоа повлечете.

Повторете ги првите два чекори за сите филтри.

4. Исчистете ги филтрите со сунѓер со неабразивни детергенти или во машина за миење садови.



Машината за миење садови мора да биде поставена на ниска температура и краток циклус. Филтерот за маснотии може да изгуби боја, нема влијание врз перформансите на апаратот.

5. За да ги ставите филтрите назад, извршете ги првите два чекори во обратен редослед.

Повторете ги чекорите за сите филтри ако е можно.

4.3 Чистење на филтерот за јаглен

За вадење на филтерот:

1. Извадете ги филтрите за маснотии од апаратот.

Видете во „Чистење на филтерот за маснотии“ во ова поглавје.

2. Отстранете ги спојките што го држат лежиштето на филтерот (1), а потоа лежиштето на филтерот (2).

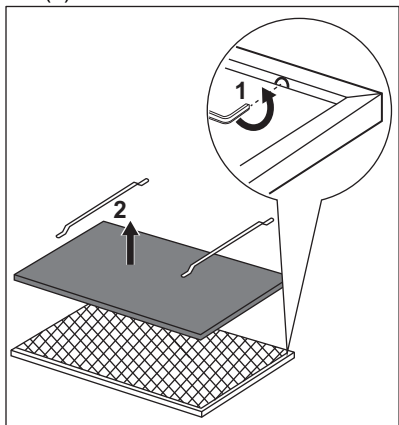

3. Измијте го лежиштето на филтерот во топла вода без употреба на детергент или користете машина за миење садови.



Поставете ја машината за миење садови без употреба на средства за плакнење или други детергенти. Машината за миење садови не може да се полни со садови.

4. Оставете го лежиштето на филтерот да се исуши или употребете печка.



Поставете ја печката 7 минути на максимална температура од 60°C.

5. За да го поставите филтерот, извршете ги чекорите по обратен редослед. Филтерот треба целосно да се исуши пред да го поставите повторно во уредот.

Заменувајте го лежиштето на филтерот на секои 2 години или кога ткаенината е оштетена.

4.4 Замена на светлото

Овој апарат се испорачува со ЛЕД лампа. Овој дел може да сго замени само техничар. Во случај на дефект, видете во „Сервис“ во поглавјето „Безбедносни инструкции“.

5. ГРИЖА ЗА ОКОЛИНАТА

Рециклирајте ги материјалите со симболот . Ставете ја амбалажата во соодветни контејнери за да ја рециклирате. Помогнете во заштитата на животната средина и човековото здравје и рециклирајте го отпадот од електрични и електронски апарати. Не

фрлајте ги апаратите озанчени со симболот  во отпадот од домаќинството. Вратете го производот во вашиот локален капацитет за рециклирање или контактирајте ја вашата општинска канцеларија.

INNHOOLD

1. SIKKERHETSINFORMASJON OG INSTALLASJON.....	100
2. PRODUKTBEKRIVELSE.....	101
3. DAGLIG BRUK.....	101
4. STELL OG RENGJØRING.....	102

FOR PERFEKTE RESULTATER

Takk for at du har valgt dette AEG-produktet. Vi har konstruert det for å gi deg perfekt ytelse i mange år, med innovativ teknologi som bidrar til å gjøre livet enklere – egenskaper som du kanskje ikke finner i ordinære produkter. Vi vil be deg bruke noen øyeblikk til å lese denne, for å få mest mulig ut av produktet. Gå inn på nettsiden vår for å:



Få råd om bruk, brosjyrer, løse problemer, service- og reparasjonsinformasjon:

www.aeg.com/support



Registrer produktet for bedre service:

www.registeraeg.com



Kjøp tilbehør, forbruksvarer og originale reservedeler til produktet ditt:

www.aeg.com/shop

KUNDESERVICE

Bruk alltid originale reservedeler.

Når du kontakter vår autoriserte serviceavdeling, må du sørge for å ha følgende data for hånden: Modell, PNC (produktnummer), serienummer.

Informasjonen finner du på typeskiltet.

 Advarsel/Forsiktig – Sikkerhetsinformasjon

 Generell informasjon og tips

 Miljøinformasjon

Med forbehold om endringer.

1. SIKKERHETSINFORMASJON OG INSTALLASJON



ADVARSEL!

Se det separate heftet for installasjonsinstruksjoner for sikkerhetsinformasjon og installasjon. Les sikkerhetskapitlene nøye før du bruker eller vedlikeholder produktet.

2. PRODUKTBEKRIVELSE

2.1 Oversikt over betjeningspanelet

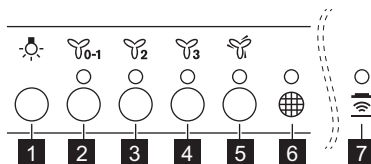

Funksjon	Beskrivelse
1	Lampe Slår lysene på og av.
2	Første hastighet / Av Motoren bytter til første hastighetsnivå. Andre trykk slår av apparatet.
3	Andre hastighet Motoren bytter til andre hastighetsnivå.
4	Tredje hastighet Motoren bytter til tredje hastighetsnivå.
5	Maksimal fart Motoren bytter til maksimalt hastighetsnivå. Etter 5 minutter bytter produktet til tredje hastighet.
6	Filtervarslng Minner deg om å skifte eller rengjøre kullfilteret og fettfilteret.
7	Hob ² Hood Indikator for funksjonen for å kontrollere kjøkkenventilatoren fra koketoppen. På noen modeller vises symbolet på kontrollpanelet.

3. DAGLIG BRUK

3.1 Bruk av ventilatoren



Sjekk anbefalt hastighet i henhold til tabellen nedenfor.

	Under oppvarming av mat, tilberedning med dekkede kokekar.
	Når du tilbereder med dekkede kokekar på flere kokesoner eller brennere, skånsom steking.
	Under koking og steking av mye mat uten lokk, tilberedning på flere kokesoner eller brennere.
	Under koking og steking av mye mat uten lokk, høy fuktighet.



Det er anbefalt å la ventilatoren stå på i 15 minutter etter tilberedning.

Slik bruker du ventilatoren:

1. Trykk på den første hastighetsknappen  for å slå på apparatet.
2. Etter behov trykker du på lysbryteren  for å belyse stekeoverflaten. Ovnslýset kan dimmes. Trykk på knappen for å endre intensiteten fra:
 - a. Maksimalt,
 - b. Medium,
 - c. Lavt,
 - d. Av.
3. Etter behov kan du endre hastigheten ved å trykke på ønsket knapp.

For å slå av apparatet trykker du på knappen for laveste hastighet  på nytt.

3.2 Hob²Hood-funksjon

Dette er en automatisk funksjon som knytter koketoppen til en ventilator. Både koketoppen og ventilatoren har en infrarød signalkommunikator. Viftehastigheten defineres automatisk på grunnlag av modusen og temperaturen til de varmeste kokekarene på komfyrtoppen. Du kan også betjene viften fra koketoppen manuelt. Denne funksjonen kan aktiveres fra betjeningspanelet på koketoppen.



-  For mer informasjon om hvordan du bruker funksjonen, se koketoppens bruksanvisning.

3.3 Filtervarsling





Filtervarselet minner deg om å skifte eller rengjøre kullfilteret og fettfilteret.

Filterindikatoren  slås på i 30 sekunder hvis fettfilteret må rengjøres.

Filterindikatoren  blinker i 30 sekunder hvis kullfilteret må byttes ut eller rengjøres.

-  Se Rengjøre fettfilteret i kapittelet Stell og rengjøring.
-  Se Slik rengjør du kullfilteret eller Slik skifter du kullfilteret i kapittelet Stell og rengjøring.

For å aktivere eller deaktivere funksjonen:

1. For å aktivere funksjonen, må du trykke på -knappen i 3 sekunder. Hvis kullfiltervarselet er aktivert, blinker filterikonet  to ganger.
2. For å deaktivere funksjonen, må du trykke på -knappen i 3 sekunder. Hvis funksjonen er deaktivert, blinker filterikonet  én gang.

For å nullstille funksjonen, hold -knappen inne i 3 sekunder.

3.4 Fjernkontroll

En fjernkontroll følger med produktet.

Tilkoblingen er opprinnelig aktivert.

Slik kobler du til eller fra fjernkontrollen:

1. Slå av apparatet.
2. Trykk på  i 3 sekunder. Indikatoren på kontrollpanelet blinker to ganger hvis funksjonen er aktivert og én gang hvis den er deaktivert.

4. STELL OG RENGJØRING

4.1 Merknader om rengjøring



Rengjøringsmidler

Ikke bruk skurende rengjøringsmidler og børster.

Rengjør produktets overflate med en myk klut med varmt vann og et mildt vaskemiddel.

Etter tilberedning kan noen deler av produktet bli varmt. For å unngå flekker må produktet kjøles ned og tørkes med ren klut eller tørkepapir.

Rengjør flekker med et mildt vaskemiddel.



Hold ventilatoren ren

Rengjør produktet og smør filterne én gang i måneden. Rengjør innvendig og fettfilterne grundig for fett. Fettoppsamling eller andre rester kan føre til brann.

Følg instruksjonene for rengjøring av tilbehøret når filtervarselet er på. Se Filtervarsel i kapittelet Daglig bruk.

Fettfiltere kan vaskes i oppvaskmaskin.

Oppvaskmaskinen må stilles inn på lav temperatur og et kort program. Fettfilteret kan bli misfarget, men dette har ingen påvirkning på ytelsen til produktet.



Kullfilter

Metningen av kullfilteret varierer avhengig av type tilberedning og hvor regelmessig du rengjør fettfilteret. Kullfilter er vaskbart. Rengjør eller regenerer filteret etter omtrent annenhver måned. Se brosjyren som følger med tilbehøret.

4.2 Rengjøring av fettfilteret

Filterne monteres med klips og stifter på motsatt side.

For å rengjøre filteret:

1. Trekk i dekselet for å åpne det.

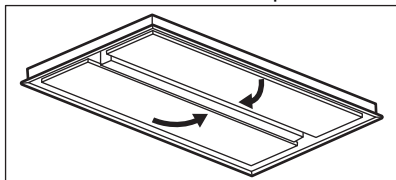

2. Trykk på håndtaket til monteringsklipsen på filterpanelet under ventilatoren (1).

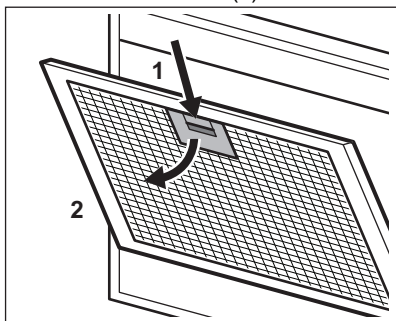

3. Bøy fronten på filteret forsiktig nedover (2), og trekk.
4. Rengjør filterne ved å bruke en svamp med vaskemiddel uten

slipevirkning eller i en oppvaskmaskin.



Oppvaskmaskinen må stilles inn på lav temperatur og et kort program. Fettfilteret kan bli misfarget, men dette har ingen påvirkning på ytelsen til apparatet.

5. For å montere filterne igjen, følg de to første trinnene i omvendt rekkefølge.

Gjenta trinnene for alle filtre hvis aktuelt.

4.3 Slik rengjør du kullfilteret

Slik fjerner du filteret:

1. Fjern fettfilterne fra apparatet. Se "Rengjøring av fettfilteret" i dette kapittelet.
2. Fjern klipsene som holder filteret (1), deretter filteret (2).

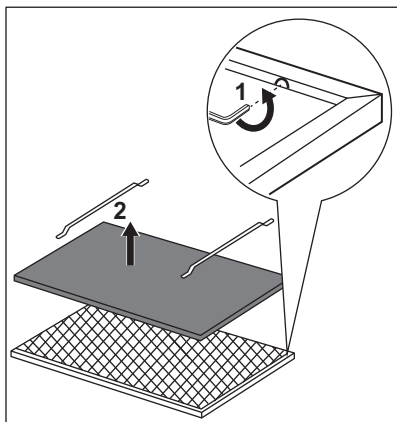

3. Vask filteret i varmt vann uten å bruke oppvaskmiddel eller bruk oppvaskmaskinen.



Still oppvaskmaskinen uten å bruke skyllemidler eller andre oppvaskmidler. Oppvaskmaskinen må ikke fylles med annen oppvask.

4. La filterholderen tørke eller bruk stekeovn.



Still inn en steketid på 7 minutter i maksimal temperatur på 60 °C.

5. For å montere filteret, utfør trinnene i omvendt rekkefølge. Filteret må tørkes helt før det settes tilbake i apparatet.

Skift filteret annet hvert år eller når stoffet er skadet.

4.4 Skifte lyspære

Dette produktet leveres med en LED-pære. Denne delen kan kun skiftes av en tekniker. Hvis det oppstår feil, se "Service" i kapittelet "Sikkerhetsinstruksjoner".

5. BESKYTTELSE AV MILJØET

Resirkuler materialer som er merket med symbolet . Legg emballasjen i riktige beholdere for å resirkulere det. Bidrar til å beskytte miljøet, menneskers helse og for å resirkulere avfall av elektriske og elektroniske produkter. Ikke kast produkter som er merket med symbolet



sammen med husholdningsavfallet. Produktet kan leveres der hvor tilsvarende produkt selges eller på miljøstasjonen i kommunen. Kontakt kommunen for nærmere opplysninger.

SPIS TREŚCI

1. INFORMACJE DOTYCZĄCE BEZPIECZEŃSTWA I INSTALACJI.....	106
2. OPIS URZĄDZENIA.....	106
3. CODZIENNA EKSPLOATACJA.....	107
4. KONSERWACJA I CZYSZCZENIE.....	108

Z MYŚLĄ O DOSKONAŁYCH EFEKTACH

Dziękujemy za wybór produktu AEG. Zaprojektowaliśmy go z myślą o wieloletniej bezawaryjnej pracy i wyposażyliśmy w innowacyjne rozwiązania techniczne ułatwiające życie – nie wszystkie z nich można znaleźć w zwykłych urządzeniach. Prosimy o poświęcenie kilku minut na zapoznanie się z niniejszą instrukcją, aby jak najlepiej wykorzystać możliwości urządzenia.

Zapraszamy do naszej witryny internetowej, aby:



Uzyskać wskazówki dotyczące użytkowania, broszury, pomoc w rozwiązywaniu problemów oraz informacje dotyczące serwisu:

www.aeg.com/support



Zarejestrować produkt, aby otrzymać lepszą obsługę serwisową:

www.registeraeg.com



Nabyć akcesoria, materiały eksploatacyjne i oryginalne części zamienne do urządzenia:

www.aeg.com/shop

OBSŁUGA KLIENTA I SERWIS

Zalecamy stosowanie oryginalnych części zamiennych.

Kontaktując się z autoryzowanym centrum serwisowym, należy przygotować poniższe dane: informacje o modelu, numer produktu, numer seryjny.

Informacje te można znaleźć na tabliczce znamionowej.

 Ostrzeżenie/przestroga – informacje dotyczące bezpieczeństwa

 Ogólne informacje i wskazówki

 Informacje dotyczące środowiska naturalnego

Producent zastrzega sobie możliwość wprowadzenia zmian bez wcześniejszego powiadomienia.

1. INFORMACJE DOTYCZĄCE BEZPIECZEŃSTWA I INSTALACJI



OSTRZEŻENIE!

Informacje dotyczące bezpieczeństwa i instalacji są zawarte w odrębnej broszurze „Instrukcja instalacji”. Przed przystąpieniem do użytkowania lub konserwacji urządzenia należy uważnie zapoznać się z rozdziałem dotyczącym bezpieczeństwa.

2. OPIS URZĄDZENIA

2.1 Widok panelu sterowania

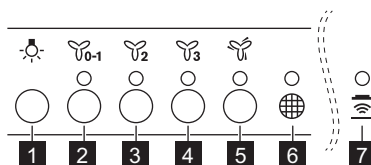





Funkcja	Opis
1	Oświetlenie Włączanie i wyłączenie oświetlenia.
2	Pierwsza prędkość silnika / Wył. Włączenie pierwszej prędkości silnika. Drugie naciśnięcie powoduje wyłączenie urządzenia.
3	Druga prędkość silnika Włączenie drugiej prędkości silnika.
4	Trzecia prędkość silnika Włączenie trzeciej prędkości silnika.
5	Maksymalna prędkość silnika Włączenie maksymalnej prędkości silnika. Po 5 minutach urządzenie przełączy się na trzecią prędkość.
6	Powiadomienie o obsłudze filtra Przypomina o konieczności wymiany lub oczyszczenia filtra węglowego oraz wyczyszczenia filtra przeciwtłuszczowego.
7	Hob²Hood Wskaźnik funkcji sterowania okapem z poziomu płyty grzejnej. W niektórych modelach symbol znajduje się na panelu sterowania.

3. CODZIENNA EKSPLOATACJA



3.1 Korzystanie z okapu

Sprawdzić zalecane prędkości podane w poniższej tabeli.

	Podgrzewanie potraw, gotowanie w naczyniach z pokrywką.
	Gotowanie w naczyniach z pokrywką na wielu polach grzejnych lub palnikach, delikatne smażenie.
	Intensywne gotowanie i smażenie dużych porcji potraw bez pokrywy, gotowanie na wielu polach grzejnych lub palnikach.
	Gotowanie i smażenie dużych porcji potraw bez pokrywy, duża ilość pary.

 Zaleca się pozostawienie włączonego okapu przez ok. 15 min. po zakończeniu gotowania.

Obsługa:

1. Nacisnąć przycisk pierwszej prędkości silnika , aby włączyć urządzenie.
2. W razie potrzeby nacisnąć przycisk oświetlenia , aby oświetlić powierzchnię gotowania. Możliwa jest regulacja jasności oświetlenia. Naciskając przycisk, można kolejno wybrać następujące poziomy jasności:
 - a. maksymalna,
 - b. średnia,
 - c. niska,
 - d. oświetlenie wyłączone.
3. W razie potrzeby zmienić prędkość, naciskając odpowiedni przycisk.

Aby wyłączyć urządzenie, należy ponownie nacisnąć przycisk pierwszej prędkości .



3.2 Hob²Hood z funkcją

Jest to automatyczna funkcja, która umożliwia połączenie płyty grzejnej ze współpracującym z nią okapem. Zarówno płyta grzejna, jak i okap są wyposażone w układ komunikacji przesyłający sygnały w podczerwieni. Prędkość wentylatora

jest określana automatycznie na podstawie ustawienia trybu oraz temperatury najmocniej rozgrzanego naczynia na płycie grzejnej. Możliwe jest również ręczne sterowanie okapem za pośrednictwem płyty grzejnej. Funkcję można uruchomić z panelu sterowania płyty grzejnej.

 Więcej informacji na temat korzystania z funkcji znajduje się w instrukcji obsługi płyty grzejnej.

3.3 Powiadomienie o obsłudze filtra

Alarm filtra przypomina o konieczności wymiany lub oczyszczenia filtra węglowego oraz oczyszczenia filtra przeciwłuszczonego. Jeśli konieczne jest wyczyszczenie filtra przeciwłuszczonego, zapala się na 30 sekund wskaźnik filtra . Jeśli konieczna jest wymiana lub wyczyszczenie filtra węglowego, miga przez 30 sekund wskaźnik filtra .

 Patrz informacje dotyczące czyszczenia filtra przeciwłuszczonego zawarte w rozdziale „Konserwacja i czyszczenie”.



Patrz informacje dotyczące czyszczenia lub wymiany filtra węglowego zawarte w rozdziale „Konserwacja i czyszczenie”.

Aby włączyć lub wyłączyć funkcję, należy:

1. Aby włączyć funkcję, należy nacisnąć przycisk  przez 3 sekundy.

Włączenie funkcji jest sygnalizowane dwukrotnym mignięciem wskaźnika filtra



2. Aby wyłączyć funkcję, należy nacisnąć przycisk  przez 3 sekundy.

Wyłączenie funkcji jest sygnalizowane jednokrotnym mignięciem wskaźnika filtra .

Aby zresetować funkcję, należy nacisnąć przycisk  przez 3 sekundy.

3.4 Pilot zdalnego sterowania

Urządzenie jest wyposażone w pilota zdalnego sterowania.

Połączenie jest domyślnie włączone.

Aby podłączyć lub odłączyć pilota zdalnego sterowania, należy:

1. Wyłączyć urządzenie.
2. Nacisnąć  przez 3 sekundy. Wskaźnik na panelu sterowania mignie dwukrotnie, jeśli funkcja jest włączona, lub jeden raz, jeśli jest wyłączona.

4. KONSERWACJA I CZYSZCZENIE

4.1 Uwagi dotyczące czyszczenia



Środki czyszczące

Nie używać detergentów o właściwościach ściernych ani szczotek.

Czyścić powierzchnię urządzenia miękką ściereczką zwilżoną ciepłą wodą z dodatkiem łagodnego detergentu.

Po zakończeniu gotowania niektóre elementy urządzenia mogą być mocno rozgrzane. Aby zapobiec powstaniu plam, należy poczekać, aż urządzenie ostygnie i przetrzeć powierzchnię czystą ściereczką lub papierowym ręcznikiem.

Usunąć plamy za pomocą łagodnego detergentu.

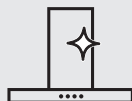

Utrzymywanie okapu w czystości

Czyścić urządzenie i filtry przeciw tłuszczowe raz w miesiącu. Starannie oczyścić wnętrze i filtry przeciw tłuszczowe z tłuszczu. Nagromadzenie się tłuszczu lub innych zabrudzeń może skutkować pożarem.

Gdy włączy się powiadomienie dotyczące filtra, należy postępować zgodnie ze wskazówkami dotyczącymi czyszczenia akcesoriów. Patrz „Powiadomienie dotyczące filtra” w rozdziale „Codzienna eksploatacja”.

Filtry przeciw tłuszczowe można myć w zmywarce.

Ustawić w zmywarce niską temperaturę i krótki cykl zmywania. Ewentualne odbarwienie filtra przeciw tłuszczowego nie ma żadnego wpływu na działanie urządzenia.



Filtr węglowy

Żywność filtra węglowego jest zróżnicowana i zależy od rodzaju gotowanych potraw oraz częstotliwości czyszczenia filtra przeciwłuszczonego. Filtr węglowy jest przystosowany do mycia. Należy czyścić lub regenerować filtr co ok. dwa miesiące. Patrz ulotka dołączona do produktu.

4.2 Czyszczenie filtra przeciwłuszczonego

Filtry są zamocowane za pomocą zatrzasków oraz trzpieni po przeciwnej stronie.

Czyszczenie filtra:

1. Aby otworzyć pokrywę, należy ją pociągnąć.

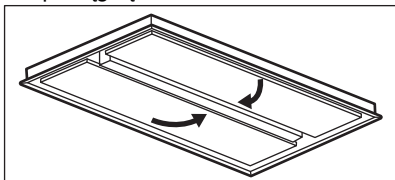

2. Nacisnąć uchwyt zatrzasku mocującego na panelu filtra pod okapem (1).

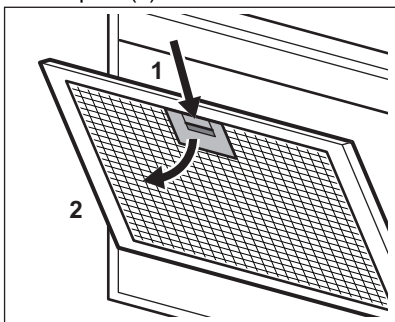

3. Delikatnie odchylić przednią część filtra w dół (2), a następnie pociągnąć.

Powtórzyć obie czynności przy wszystkich filtrach.

4. Oczyszczyć filtry gąbką nasączoną łagodnym detergentem lub umyć w zmywarce.



Ustawić w zmywarce niską temperaturę i krótki cykl zmywania. Ewentualne odbarwienie filtra przeciwłuszczonego nie ma żadnego wpływu na działanie urządzenia.

5. Zamontować filtry z powrotem w urządzeniu, wykonując dwie pierwsze czynności w odwrotnej kolejności.

Powtórzyć czynności w odniesieniu do wszystkich filtrów (jeśli dotyczy).

4.3 Czyszczenie filtra węglowego

Aby wymontować filtr, należy:

1. Wyjąć filtry przeciwłuszczone z urządzenia.

Patrz „Czyszczenie filtra przeciwłuszczonego” w tym rozdziale.

2. Wyjąć elementy mocujące wkład filtra (1), a następnie wkład filtra (2).

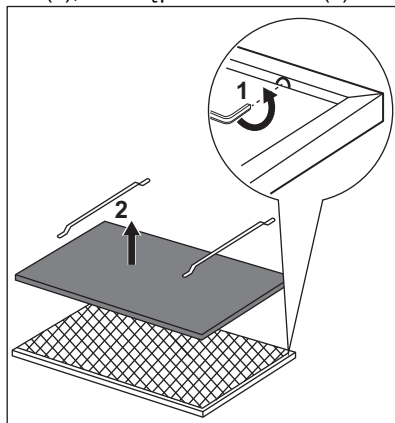

3. Umyć wkład filtra w gorącej wodzie bez dodatku detergentu lub w zmywarce.



Włączyć w zmywarce cykl zmywania bez płynu nabyliczającego i innych detergentów. Podczas mycia filtra w zmywarce nie powinno być naczyń.

4. Pozostawić wkład filtra do wyschnięcia lub wysuszyć go w piekarniku.



Włączyć piekarnik na 7 minut z maksymalną temperaturą 60°C.

5. W celu zamontowania filtra należy wykonać opisane czynności w odwrotnej kolejności. Filtr musi

całkowicie wyschnąć przed ponownym zamontowaniem go w urządzeniu.

Wymieniać wkład filtra co 2 lata lub gdy dojdzie do uszkodzenia materiału, z którego jest wykonany.

4.4 Wymiana oświetlenia

Urządzenie wyposażono w oświetlenie LED. Element ten może wymienić tylko specjalista serwisowy. W przypadku wystąpienia usterki patrz „Serwis” w rozdziale „Wskazówki dotyczące bezpieczeństwa”.

5. OCHRONA ŚRODOWISKA

Materiały oznaczone symbolem  należy poddać utylizacji. Opakowanie urządzenia włożyć do odpowiedniego pojemnika w celu przeprowadzenia recyklingu. Należy zadbać o ponowne przetwarzanie odpadów urządzeń elektrycznych i elektronicznych, aby chronić środowisko naturalne oraz

ludzkie zdrowie. Nie wolno wyrzucać urządzeń oznaczonych symbolem  razem z odpadami domowymi. Należy zwrócić produkt do miejscowego punktu ponownego przetwarzania lub skontaktować się z odpowiednimi władzami miejskimi.

ÍNDICE

1. INFORMAÇÃO DE SEGURANÇA E INSTALAÇÃO.....	111
2. DESCRIÇÃO DO PRODUTO.....	112
3. UTILIZAÇÃO DIÁRIA.....	112
4. MANUTENÇÃO E LIMPEZA.....	114

PARA RESULTADOS PERFEITOS

Obrigado por escolher este produto AEG. Criámo-lo para lhe oferecer um desempenho impecável durante muitos anos, com tecnologias inovadoras que tornam a sua vida mais fácil – funcionalidades que poderá não encontrar em aparelhos comuns. Continue a ler durante alguns minutos para tirar o máximo partido do produto.

Visite o nosso website para:



Resolver problemas e obter conselhos de utilização, catálogos e informações sobre assistência e reparações:

www.aeg.com/support



Registar o seu produto para beneficiar de um serviço melhor:

www.registeraeg.com



Adquirir acessórios, consumíveis e peças de substituição originais para o seu aparelho:

www.aeg.com/shop

APOIO AO CLIENTE E ASSISTÊNCIA

Utilize sempre peças de substituição originais.

Quando contactar o nosso Centro de Assistência Técnica Autorizado, certifique-se de que tem os seguintes dados disponíveis: Modelo, PNC, Número de Série.

A informação encontra-se na placa de características.

 **Aviso/Cuidado** - Informações de segurança

 **Informações gerais e sugestões**

 **Informações ambientais**

Sujeito a alterações sem aviso prévio.

1. INFORMAÇÃO DE SEGURANÇA E INSTALAÇÃO



AVISO!

Consulte o folheto de instruções da instalação em separado relativamente à Informação de segurança e instalação. Leia cuidadosamente os capítulos de Segurança antes de qualquer utilização ou manutenção do aparelho.

2. DESCRIÇÃO DO PRODUTO

2.1 Descrição geral do painel de controlo

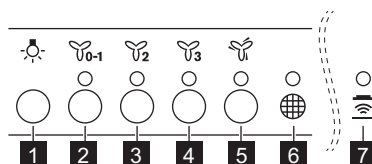

Função	Descrição
1 Lâmpada	Liga e desliga as luzes.
2 Primeira velocidade/ Desligado	O motor muda para o primeiro nível de velocidade. Ao premir segunda vez desliga o aparelho.
3 Segunda velocidade	O motor muda para o segundo nível de velocidade.
4 Terceira velocidade	O motor muda para o terceiro nível de velocidade.
5 Velocidade máxima	O motor muda para o nível máximo de velocidade. Após 5 minutos o aparelho muda para a terceira velocidade.
6 Notificação do filtro	Lembra que é necessário substituir ou limpar o filtro de carvão e limpar o filtro de gordura.
7 Hob²Hood	Indicador da função para controlar o exaustor a partir da placa. Para alguns modelos, o símbolo está presente no painel de controlo.

3. UTILIZAÇÃO DIÁRIA



3.1 Utilizar o exaustor

Verifique a velocidade recomendada na tabela seguinte.

	Quando aquecer alimentos ou cozinhar em tachos tapados.
	Quando cozinhar em tachos tapados em várias zonas de aquecimento ou vários queimadores e quando fritar lentamente.
	Quando cozer e fritar grandes quantidades de alimentos em tachos destapados ou quando cozinhar em várias zonas de aquecimento ou vários queimadores.
	Quando cozer e fritar grandes quantidades de alimentos com muita humidade em tachos destapados.

-  É recomendável deixar o exaustor a funcionar durante cerca de 15 minutos após o fim dos cozinhados.

Operar o exaustor:

1. Prima o primeiro botão de velocidade  para ativar o aparelho.
2. Se necessário, prima o botão da luz  para iluminar a placa. A luz é regulável. Prima novamente o botão para alterar a intensidade a partir de:
 - a. Máxima,
 - b. Média,
 - c. Fraca,
 - d. Desligada.
3. Se necessário, altere a velocidade premindo o botão pretendido.

Para desligar o aparelho, prima o botão da primeira velocidade do aparelho  novamente.



3.2 Hob²Hood função

É uma função automática que liga a placa a um exaustor. A placa comunica com o exaustor através de um sinal de infravermelhos. A velocidade da ventoinha é definida automaticamente em função do modo de funcionamento da placa e da temperatura do tacho mais quente. Também é possível controlar manualmente a ventoinha utilizando a placa manualmente. A função pode ser ativada a partir do painel da placa.

-  Para obter mais informações sobre como utilizar a função, consulte o manual do utilizador da placa.

3.3 Notificação do filtro

O alarme do filtro lembra que é necessário substituir ou limpar o filtro de

carvão e limpar o filtro de gordura. O indicador do filtro  está aceso durante 30 segundos se o filtro de gordura tiver de ser limpo. O indicador do filtro  pisca durante 30 segundos se o filtro de carvão tiver de ser substituído ou limpo.

-  Consulte a secção da limpeza do filtro de gordura no capítulo “cuidados e limpeza”.

-  Consulte a secção da limpeza do filtro de carvão ou da substituição do filtro de carvão no capítulo “cuidados e limpeza”.



Para ativar ou desativar a função:

1. Para ativar a função, prima o botão  durante 3 segundos.

Se a função estiver ativada, o indicador do filtro  pisca duas vezes.

2. Para desativar a função, toque no botão  durante 3 segundos.

Se a função estiver desativada, o

indicador do filtro  pisca uma vez. Para redefinir a função, prima o botão  durante 3 segundos.

3.4 Controlo remoto

O aparelho é fornecido com um controlo remoto.

A ligação está originalmente ativada.

Para ligar ou desligar o controlo remoto:

1. Desligue o aparelho.
2. Prima o símbolo  durante 3 segundos.

O indicador no painel de controlo pisca duas vezes se a função estiver ativada e uma vez se estiver desativada

4. MANUTENÇÃO E LIMPEZA

4.1 Notas sobre a limpeza



Agentes de limpeza

Não use produtos de limpeza abrasivos nem esfregões.

Limpe a superfície do aparelho com um pano macio com água quente e um detergente suave

Depois de cozinhar, algumas partes do aparelho podem ficar quentes. Para evitar manchas, o aparelho deve arrefecer e ser seco com um pano limpo ou papel de cozinha.

Limpe manchas com um detergente suave.

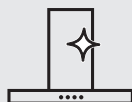

Mantenha o exaustor limpo

Limpe o aparelho e os filtros de gordura todos os meses. Limpe cuidadosamente a gordura do interior e dos filtros de gordura. A acumulação de gordura ou outros resíduos pode provocar incêndios.

Siga as instruções para limpar os acessórios quando a notificação do filtro estiver ativada. Consulte "Notificação do filtro" no capítulo "Utilização diária".

Os filtros de gordura podem ser lavados numa máquina de lavar a loiça.

Programa a máquina de lavar loiça para um ciclo curto com temperatura baixa. O filtro de gordura pode ficar desbotado, mas isso não afeta o desempenho do aparelho.



Filtro de carvão

O tempo de saturação do filtro de carvão depende dos tipos de cozinheiros e da frequência de limpeza do filtro de gordura. O filtro de carvão é lavável; limpe ou regenere o filtro após aproximadamente cada dois meses. Consulte o folheto incluído no acessório.

4.2 Limpar o filtro de gordura

Os filtros estão fixados com molas e pinos no lado oposto.

Para limpar o filtro:

1. Puxe a tampa para abrir.

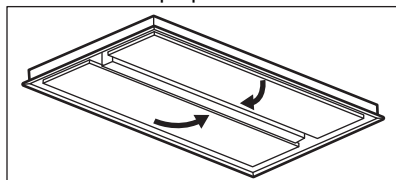

2. Prima o manípulo da mola de fixação no painel do filtro, na parte inferior do exaustor (1).

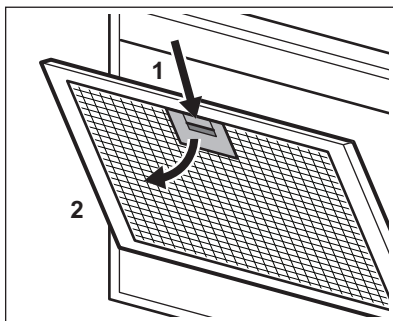

3. Incline ligeiramente a parte da frente do filtro para baixo (2), e depois puxe-o.

Repita os primeiros dois passos em todos os filtros.

4. Lave os filtros com uma esponja e detergente neutro ou na máquina de lavar loiça.

i Programe a máquina de lavar loiça para um ciclo curto com temperatura baixa. O filtro de gordura pode ficar desbotado, mas isso não afeta o desempenho do aparelho.

5. Para instalar os filtros, execute os primeiros dois passos pela ordem inversa.

Repita os passos em todos os filtros, se aplicável.

4.3 Limpar o filtro de carvão

Para retirar o filtro:

1. Retire os filtros de gordura do aparelho.

Consulte a secção “Limpar o filtro de gordura” neste capítulo.

2. Retire as molas que sustentam a cama do filtro (1), de seguida a cama do filtro (2).

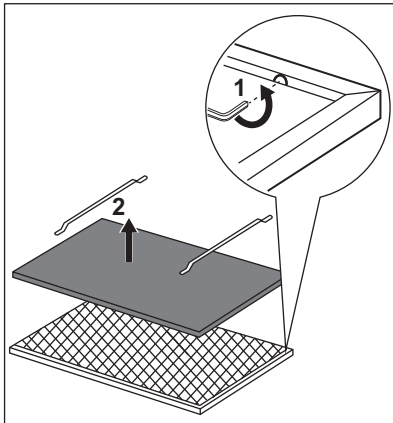

3. Lave a cama do filtro em água quente sem utilizar detergente ou utilize uma máquina de lavar loiça.

i Regule a máquina de lavar loiça sem utilizar secantes ou quaisquer outros detergentes. A máquina de lavar loiça não pode estar cheia com loiça.

4. Deixe a cama do filtro secar ou utilize um forno.



Regule o forno para 7 minutos na temperatura máxima de 60°C.

5. Para instalar o filtro, siga os passos na ordem inversa. O filtro tem de estar completamente seco antes de o voltar a instalar no aparelho.

Substitua a cama do filtro a cada 2 anos ou quando o pano estiver danificado.

4.4 Substituir a lâmpada

Este aparelho é fornecido com uma lâmpada LED. A substituição desta peça tem de ser efetuada por um técnico qualificado. Em caso de avaria, consulte a secção “Assistência” no capítulo “Instruções de segurança”.

5. PREOCUPAÇÕES AMBIENTAIS

Recicle os materiais que apresentem o símbolo . Coloque a embalagem nos contentores indicados para reciclagem. Ajude a proteger o ambiente e a saúde pública através da reciclagem dos aparelhos eléctricos e electrónicos. Não elimine os aparelhos que tenham o

símbolo juntamente com os resíduos domésticos. Coloque o produto num ponto de recolha para reciclagem local ou contacte as suas autoridades municipais.

CUPRINS

1. INFORMAȚII PRIVIND SIGURANȚA ȘI INSTALAREA.....	116
2. DESCRIEREA PRODUSULUI.....	117
3. UTILIZAREA ZILNICĂ.....	117
4. ÎNGRIJIREA ȘI CURĂȚAREA.....	119

PENTRU REZULTATE PERFECTE

Vă mulțumim pentru că ați ales acest produs AEG. Am creat acest produs pentru a vă oferi performanțe impecabile, pentru mulți ani, cu tehnologii inovative care fac viața mai simplă - funcții pe care s-ar putea să nu le găsiți la aparatele obișnuite. Vă rugăm să alocați câteva minute cititului pentru a obține ce este mai bun din acest aparat.

Vizitați website-ul nostru la:



Aici găsiți sfaturi privind utilizarea, broșuri, informații pentru depanare, service și reparații:

www.aeg.com/support



Înregistrați-vă produsul pentru a beneficia de servicii mai bune:

www.registreaeg.com



Cumpărați accesorii, consumabile și piese de schimb originale pentru aparatul dvs.:

www.aeg.com/shop

ASISTENȚĂ CLIEȚI ȘI SERVICE

Utilizați doar piese de schimb originale.

Atunci când contactați centrul de service autorizat, asigurați-vă că aveți disponibile următoarele informații: Model, PNC, Număr de serie.

Informațiile pot fi găsite pe plăcuța cu datele tehnice.

 Avertisment / Atenție-Informații privind siguranța

 Informații generale și recomandări

 Informații privind mediul înconjurător

Ne rezervăm dreptul asupra efectuării de modificări.

1. INFORMAȚII PRIVIND SIGURANȚA ȘI INSTALAREA



AVERTISMENT!

Consultați broșura separată cu Instrucțiuni de instalare pentru Informații privind siguranța și instalarea. Citiți cu atenție capitolele despre Siguranță înainte de utilizarea sau realizarea operațiilor de întreținere asupra aparatului.

2. DESCRIEREA PRODUSULUI

2.1 Prezentarea panoului de comandă

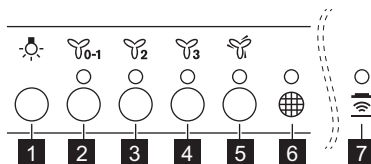

Funcție	Descriere	
1	Bec	Pornește și oprește lumina.
2	Prima turație / Oprit	Motorul trece la primul nivel al turației. O a doua apăsare oprește aparatul.
3	A doua turație	Motorul trece la al doilea nivel al turației.
4	A treia turație	Motorul trece la al treilea nivel al turației.
5	Turația maximă	Motorul trece la nivelul maxim al turației. După 5 minute, aparatul trece la a treia turație.
6	Notificare pentru filtru	Vă reamintește să schimbați sau să curățați filtrul de cărbune și să curățați filtrul de grăsime.
7	Hob²Hood	Indicatorul funcției de control al hotei de la plită. La unele modele simbolul se găsește pe panoul de comandă.

3. UTILIZAREA ZILNICĂ

3.1 Utilizarea hotei

Verificați turația recomandată conform tabelului de mai jos.

	În timp ce încălziți mâncarea, gătiți cu vasele acoperite.
	În timpul gătirii cu vasele acoperite pe mai multe zone de gătit sau arzătoare, prăjire lentă.
	În timpul fierberii și prăjirii de cantități mari de alimente fără un capac, gătirea pe mai multe zone sau arzătoare.
	În timpul fierberii și prăjirii de cantități mari de alimente fără un capac, umiditate mare.



Se recomandă să lăsați hota să funcționeze timp de circa 15 minute după gătire.

Pentru a utiliza hota:

1. Apăsați primul buton pentru turajie pentru a porni aparatul.
2. Dacă este necesar, apăsați butonul luminii pentru a lumina suprafața de gătit. Intensitatea luminoasă este reglabilă. Apăsați din nou butonul pentru a schimba intensitatea între:
 - a. Maximă,
 - b. Medie,
 - c. Redusă,
 - d. Oprită.
3. Dacă este necesar, schimbați turajia apăsând pe butonul dorit.

Pentru a opri aparatul apăsați din nou butonul primei turajii .

3.2 Hob²Hood funcția

Este o funcție automată care conectează plita la o hotă. Atât plita cât și hota au un sistem de comunicare cu semnale în infraroșu. Viteza ventilatorului este stabilită automat în funcție de setarea modului și a temperaturii celui mai fierbinte vas de pe plită. Ventilatorul se poate comanda și manual de la plită. Funcția poate fi activată de la panoul plitei.



Consultați manualul utilizatorului plitei pentru mai multe informații despre utilizarea funcției.

3.3 Notificare pentru filtru

Alarma de filtru vă reamintește să schimbați sau să curățați filtrul de cărbune și să curățați filtrul de grăsime.

Indicatorul filtrului este pornit timp de 30 de secunde dacă filtrul de grăsime trebuie curățat. Indicatorul filtrului clipește timp de 30 de secunde dacă filtrul de cărbune trebuie înlocuit sau curățat.



Consultați curățarea filtrului de grăsime din capitolul Îngrijirea și curățarea.



Consultați curățarea filtrului de cărbune sau înlocuirea filtrului de cărbune din capitolul Îngrijirea și curățarea.

Pentru activarea și dezactivarea funcției:

1. Pentru activarea funcției, apăsați butonul timp de 3 secunde. Dacă funcția este activată, indicatorul filtrului clipește de două ori.
2. Pentru dezactivarea funcției, apăsați butonul timp de 3 secunde. Dacă funcția este dezactivată, indicatorul filtrului clipește o dată. Pentru resetarea funcției, apăsați butonul timp de 3 secunde.

3.4 Telecomanda

Aparatul este furnizat cu o telecomandă. Conectarea este inițial activată.

Pentru a conecta sau deconecta telecomanda:

1. Opriți aparatul.
2. Apăsați timp de 3 secunde. Indicatorul de pe panoul de comandă clipește de două ori dacă funcția este activată și o singură dată dacă aceasta este dezactivată.

4. ÎNGRIJIREA ȘI CURĂȚAREA

4.1 Note cu privire la curățare



Agenți de curățare

Nu folosiți detergenți și perii abrazive.

Curățați suprafața aparatului cu o lavetă moale, apă caldă și un detergent neutru.

După ce ați gătit, unele piese ale aparatului pot deveni fierbinți. Pentru a evita pătarea, aparatul trebuie răcit și uscat cu o lavetă curată sau prosoape de hârtie.

Curățați petele cu un detergent neutru.



Păstrați hota curată

Curățați aparatul și filtrele de grăsime în fiecare lună. Curățați cu atenție de grăsime interiorul și filtrele de grăsime. Acumularea de grăsimi sau de orice alte reziduuri poate produce un incendiu.

Respectați instrucțiunile pentru curățarea accesoriilor atunci când este activată notificarea pentru filtru. Consultați Notificarea pentru filtru din capitolul utilizarea zilnică.

Filtrele de grăsime se pot spăla la mașină.

Mașina de spălat vase trebuie setată la o temperatură redusă și la un ciclu scurt. Filtrul de grăsime se poate decolora. Acest lucru nu influențează performanța aparatului.



Filtrul de cărbune

Durata saturării filtrului de cărbune variază în funcție de tipul de gătire și regularitatea în curățarea filtrului de grăsime. Filtrul de cărbune este lavabil. Curățați sau regenerați filtrul aproximativ la fiecare două luni. Consultați broșura inclusă cu accesoriul.

4.2 Curățarea filtrului de grăsime

Filtrele sunt montate cu ajutorul clemelor și pinilor pe partea opusă.

Pentru curățarea filtrului:

1. Trageți capacul pentru a-l deschide.

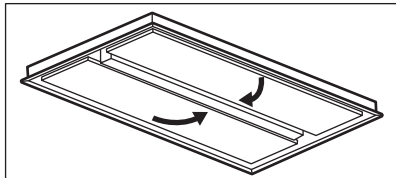

2. Apăsăți mânerul clemei de suport de pe panoul filtrului de sub hotă (1).

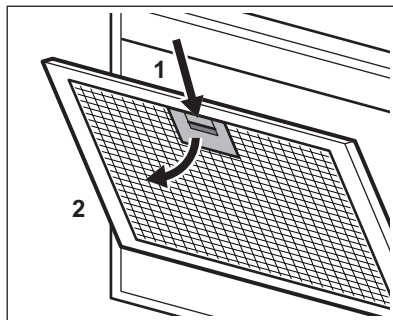

3. Înclinați ușor partea frontală a filtrului în jos (2), după care trageți. Repetați primii doi pași pentru toate filtrele.
4. Curățați filtrele folosind un burete cu detergenți neabrazivi sau într-o mașină de spălat vase.

i Mașina de spălat vase trebuie setată la o temperatură redusă și la un ciclu scurt. Filtrul de grăsime se poate decolora. Acest lucru nu influențează performanța aparatului.

5. Pentru a monta filtrele înapoi, urmați primii doi pași în ordine inversă. Repetați pașii pentru toate filtrele, dacă este cazul.

4.3 Curățarea filtrului de cărbune

Pentru scoaterea filtrului:

1. Scoateți filtrele de grăsime din aparat.
- Consultați „Curățarea filtrului de grăsime” din acest capitol.
2. Scoateți clemele care țin patul filtrului (1), apoi patul filtrului (2).

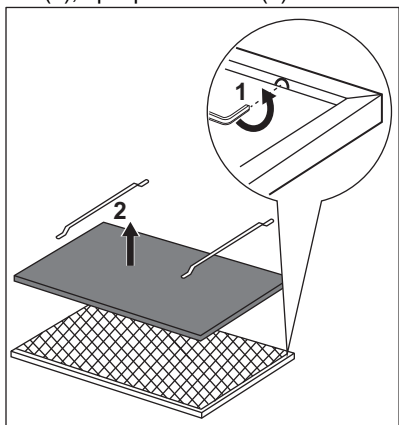

3. Spălați patul filtrului cu apă fierbinte fără a folosi detergent sau spălați-l în mașina de spălat vase.

i Setati mașina de spălat vase să nu folosească agenți de clătire sau orice alt detergent. Mașina de spălat vase nu se umple cu vase.

4. Lăsați patul filtrului să se usuce sau folosiți un cuptor.



Setați cuptorul la 7 minute și temperatura maximă de 60 °C.

5. Pentru a instala filtrul, urmați pașii în ordine inversă. Filtrul trebuie să fie uscat complet înainte de a-l pune la loc în aparat.

Înlocuiți patul filtrului la fiecare 2 ani sau când pânza este deteriorată.

4.4 Înlocuirea becului

Acest aparat este furnizat cu un bec LED. Această piesă se înlocuiește exclusiv de către un tehnician. În cazul unei defecțiuni, consultați capitolul „Service” din „Instrucțiuni privind siguranța”.

5. INFORMAȚII PRIVIND MEDIUL

Reciclați materialele marcate cu simbolul . Pentru a recicla ambalajele, acestea trebuie puse în containerele corespunzătoare. Ajuțați la protejerea mediului și a sănătății umane și la reciclarea deșeurilor din aparatele electrice și electrocasnice. Nu aruncați

aparatele marcate cu acest simbol  împreună cu deșeurile menajere. Returnați produsul la centrul local de reciclare sau contactați administrația orașului dvs.

СОДЕРЖАНИЕ

1. СВЕДЕНИЯ О ТЕХНИКЕ БЕЗОПАСНОСТИ И УСТАНОВКЕ.....	122
2. ОПИСАНИЕ ИЗДЕЛИЯ.....	122
3. ЕЖЕДНЕВНОЕ ИСПОЛЬЗОВАНИЕ.....	123
4. УХОД И ОЧИСТКА.....	124

ДЛЯ ИДЕАЛЬНЫХ РЕЗУЛЬТАТОВ

Благодарим вас за выбор данного изделия AEG. Оно будет безупречно служить вам долгие годы – ведь мы создали его, призвав на помощь инновационные технологии, которые помогают облегчить жизнь и реализуют функции, которых не найдешь в обычных приборах. Потратьте несколько минут на чтение, чтобы получить от своей покупки максимум пользы. На нашем веб-сайте вы сможете:



Найти рекомендации по использованию изделий, руководства по эксплуатации, мастер устранения неисправностей, информацию о техническом обслуживании:

www.aeg.ru/support



Зарегистрировать свое изделие для улучшения обслуживания:

www.promo.electrolux.ru



Приобрести дополнительные принадлежности, расходные материалы и фирменные запасные части для своего прибора:

www.electrolux-1.ru

ПОДДЕРЖКА ПОТРЕБИТЕЛЕЙ И СЕРВИСНОЕ ОБСЛУЖИВАНИЕ

Мы рекомендуем использовать оригинальные запчасти. При обращении в сервис-центр следует иметь под рукой следующую информацию: модель, продуктовый номер (PNC), серийный номер. Данная информация находится на табличке с техническими данными.

 **Внимание / Важные сведения по технике безопасности.**

 **Общая информация и рекомендации**

 **Информация по охране окружающей среды**

Право на изменения сохраняется.

1. СВЕДЕНИЯ О ТЕХНИКЕ БЕЗОПАСНОСТИ И УСТАНОВКЕ



ВНИМАНИЕ!

Сведения о технике безопасности и установке приведены в отдельном буклете о технике безопасности и установке. Прежде чем производить любые действия по использованию или профилактическому обслуживанию прибора внимательно ознакомьтесь с главами, относящимися к технике безопасности.

2. ОПИСАНИЕ ИЗДЕЛИЯ

2.1 Общий вид панели управления

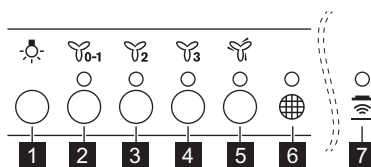





Функция	Описание
1 Лампа освещения	Включение и выключение освещения.
2 Первая скорость / Выкл	Двигатель включается на первом уровне скорости. Второе нажатие выключает прибор.
3 Вторая скорость	Двигатель включается на втором уровне скорости.
4 Третья скорость	Двигатель включается на третьем уровне скорости.
5 Максимальная скорость	Двигатель включается на максимальный уровень скорости. Через 5 минут работы прибор переключается на третью скорость.
6 Уведомление фильтра	Напоминает о необходимости замены или мытья угольного фильтра или очистки жирославливающего фильтра.
7 Hob ² Hood	Индикатор функции, позволяющей управлять вытяжкой с варочной панели. В ряде моделей на панели управления имеется соответствующий символ.

3. ЕЖЕДНЕВНОЕ ИСПОЛЬЗОВАНИЕ



3.1 Использование вытяжки

Рекомендованные значения скорости приведены в таблице ниже.

	Разогрев продуктов в посуде, накрытой крышками.
	Приготовление в посуде, накрытой крышками, на нескольких конфорках или горелках. Жарка малой интенсивности.
	Кипячение и жарка большого количества продуктов без крышки, приготовление на нескольких конфорках или горелках.
	Кипячение и жарка большого количества продуктов без крышки, при высокой влажности.

 Рекомендуется дать вытяжке поработать около 15 минут по окончании приготовления.

Включение вытяжки,:

- Для включения прибора нажмите первую кнопку выбора скорости .
 - При необходимости нажмите кнопку подсветки  для освещения варочной панели. Уровень освещения регулируется. Последовательное нажатие кнопки меняет уровень освещения следующим образом:
 - Максимум,
 - средний уровень,
 - низкий уровень,
 - выключено.
 - При необходимости измените скорость, нажав требуемую кнопку.
- Для выключения прибора снова нажмите кнопку первой скорости .

3.2 Hob²Hood функция

Эта функция с использованием автоматике, связывающей варочную поверхность с вытяжкой. Как варочная панель, так и вытяжка поддерживают соединение через порты инфракрасной связи. Скорость вращения вентилятора задается

автоматически на основе выбора режима и температуры самой горячей посуды на варочной поверхности. Также имеется возможность ручной регулировки вентилятора при помощи варочной поверхности. Функция включается на панели управления варочной поверхности.

 Более подробную информацию об использовании данной функции см. в Руководстве пользователя варочной панели.

3.3 Уведомление фильтра

Сигнальный индикатор фильтра напоминает о необходимости замены или мытья угольного фильтра или очистки жироулавливающего фильтра. В случае необходимости очистки жироулавливающего фильтра на 30 секунд загорается индикатор фильтра .

При необходимости замены или мытья угольного фильтра в течение 30 секунд начинает мигать индикатор фильтра .

 См. описание чистки жироулавливающего фильтра, приведенное в главе «Уход и очистка».



См. описание процедуры мытья или замены угольного фильтра в главе «Уход и очистка».

Включение и выключение функции:

1. Для включения этой функции нажмите и удерживайте кнопку в течение 3 секунд.

Если функция включена, индикатор фильтра мигнет 2 раза.

2. Для выключения функции нажмите и удерживайте кнопку в течение 3 секунд.

Если функция выключена, индикатор фильтра мигнет 1 раз.

Для сброса функции нажмите и удерживайте кнопку в течение 3 секунд.

3.4 Дистанционное управление

Прибор поставляется с системой дистанционного управления.

По умолчанию дистанционное управление включено.

Подключение или отключение дистанционного управления

1. Выключите прибор.
2. Нажмите и удерживайте в течение 3 секунд.

Двукратное мигание индикатора на панели управления означает, что функция включена, а однократное — что функция выключена.

4. УХОД И ОЧИСТКА

4.1 Примечание относительно очистки



Чистящие средства

Не используйте абразивные моющие средства и щетки.

Поверхность прибора протирайте мягкой тканью, смоченной в теплой воде с моющим средством.

После приготовления некоторые части прибора сильно нагреваются. Во избежание образования пятен необходимо дать прибору остыть и вытереть его насухо чистой тряпкой или бумажными полотенцами.

Очищайте пятна мягким моющим средством.

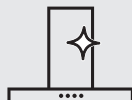

Держите вытяжку в чистоте.

Раз в месяц производите очистку прибора и жирулавливающих фильтров. Тщательно очищайте внутренние поверхности и жирулавливающие фильтры от жира. Накопление жира или других отложений может привести к возгоранию.

При включении уведомления о фильтре следуйте инструкциям по очистке аксессуаров. См. «Уведомление о фильтре» в главе «Духовой шкаф - ежедневное использование».

Жирулавливающие фильтры можно мыть в посудомоечной машине.

Посудомоечная машина должна быть настроена на низкотемпературную мойку и короткий цикл. Жирулавливающий фильтр может изменить цвет; это не повлияет на производительность прибора.



**Угольный
фильтр**

Время насыщения угольного фильтра варьируется в зависимости от вида приготовления и регулярности очистки жирулавливающего фильтра. Угольный фильтр можно мыть. Очищайте или регенерируйте фильтр примерно каждые два месяца. См. брошюру, прилагаемую к данному аксессуару.

4.2 Очистка жирулавливающего фильтра

Фильтры фиксируются при помощи защелок и шпилек на противоположной стороне.

Очистка фильтра:

1. Для открывания крышки потяните ее.

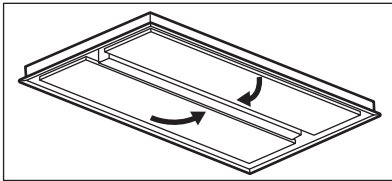

2. Нажмите на рукоятку фиксирующей защелки на панели фильтра под вытяжкой (1).

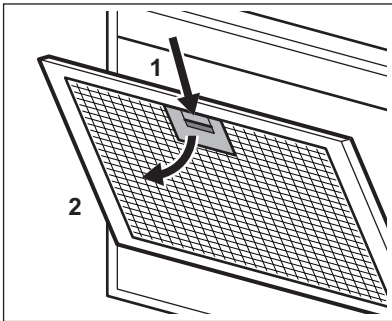

3. Немного наклоните переднюю часть фильтра вниз (2), а затем потяните.

Повторите первые два действия с другими фильтрами.

4. Очистите фильтры губкой с неабразивным моющим средством или вымойте их в посудомоечной машине.



Посудомоечная машина должна быть настроена на низкотемпературную мойку и короткий цикл.

Жирулавливающий фильтр может изменить цвет; это не повлияет на производительность прибора.

5. Для установки фильтров на место выполните описанные выше два шага в обратном порядке.

Повторите данные шаги со всеми фильтрами, если это применимо.

4.3 Чистка угольного фильтра

Для снятия фильтра:

1. Извлеките из прибора жирулавливающие фильтры.

См. раздел «Чистка жирулавливающего фильтра» данной главы.

2. Выньте защелки, удерживающие корпус фильтра (1), а затем и сам корпус фильтра (2)

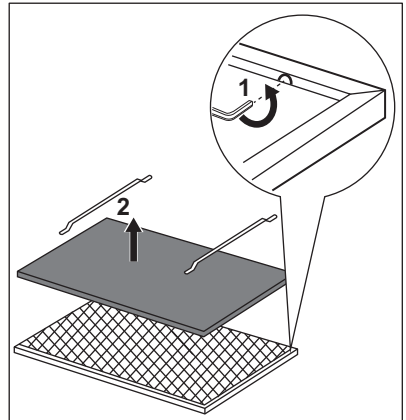

3. Вымойте корпус фильтра горячей водой без моющего средства или

воспользуйтесь посудомоечной машиной.



Запустите посудомоечную машину без ополаскивателя и каких-либо моющих средств. Загружать при этом в посудомоечную машину посуду запрещается.

4. Дайте корпусу фильтра высохнуть или воспользуйтесь духовым шкафом.



Задайте температуру духового шкафа 60°C и продолжительность работы 7 минут.

5. Для установки фильтра выполните описанные выше шаги в обратном порядке. Перед установкой обратно в прибор фильтр должен быть полностью сухим.

Производите замену фильтра каждые 2 года; фильтр также следует заменять в случае повреждения ткани.

4.4 Замена лампы

В комплект поставки прибора входит светодиодная лампа. Данная деталь может быть заменена только техническим специалистом. В случае любых неисправностей см. «Сервис» главы «Указания по безопасности».

5. ОХРАНА ОКРУЖАЮЩЕЙ СРЕДЫ

Материалы с символом  следует сдавать на переработку. Положите упаковку в соответствующие контейнеры для сбора вторичного сырья. Принимая участие в переработке старого электробытового оборудования, Вы помогаете защитить окружающую среду и здоровье человека. Не выбрасывайте

вместе с бытовыми отходами бытовую технику, помеченную символом . Прибор следует доставить в место раздельного накопления и сбора отходов потребления или в пункт сбора использованной бытовой техники для последующей утилизации.

Дата изготовления изделия указана в его серийном номере, где первая цифра номера соответствует последней цифре года изготовления, а вторая и третья цифры – порядковому номеру недели. Например, серийный номер 14512345 означает, что изделие изготовлено на сорок пятой неделе 2021 года.

Изготовитель: Electrolux Appliances AB, St. Göransgatan 143, 105 45 Stockholm, Швеция

Импортер и уполномоченная изготовителем организация: ООО "Электролюкс Рус", Кожевнический проезд 1, 115114, Москва, тел.: 8-800-444-444-8

Изготовлено в Италии

САДРЖАЈ

1. ИНФОРМАЦИЈЕ О БЕЗБЕДНОСТИ И ИНСТАЛАЦИЈИ.....	128
2. ОПИС ПРОИЗВОДА.....	128
3. СВАКОДНЕВНА УПОТРЕБА.....	128
4. НЕГА И ЧИШЋЕЊЕ.....	130

ЗА САВРШЕНЕ РЕЗУЛТАТЕ

Хвала што сте одабрали овај АЕГ производ. Направили смо га како бисмо вам у наредним годинама обезбедили рад без застоја заједно са најновијим технологијама које олакшавају свакодневицу. Ове функције вероватно нећете наћи код уобичајених уређаја. Посветите се читању у наредних неколико минута како бисте добили корисне информације.

Посетите нашу веб страницу да бисте:



Добили савете у вези са коришћењем, брошуре, решења за проблеме, информације о сервисирању и поправкама:

www.aeg.com/support



Региструјте свој производ ради боље услуге:

www.registeraeg.com



Купите додатни прибор, потрошни материјал и оригиналне резервне делове за свој уређај:

www.aeg.com/shop

БРИГА О КОРИСНИКУ И СЕРВИСИРАЊЕ

Увек користите оригиналне резервне делове.

Када се обраћате овлашћеном сервисном центру, увек при руци имајте следеће податке: Модел, број производа (PNC), серијски број.

Ове информације се налазе на плочици са техничким карактеристикама.

 Упозорење/опрез - Информације о безбедности.

 Опште информације и савети

 Информације у вези са заштитом животне средине

Задржано право измена.

1. ИНФОРМАЦИЈЕ О БЕЗБЕДНОСТИ И ИНСТАЛАЦИЈИ



УПОЗОРЕЊЕ!

Погледајте засебну брошуру с упутствима за инсталацију за Информације о безбедности и инсталацији. Пажљиво пролитајте поглавља о безбедности пре било каквог коришћења или одржавања уређаја.

2. ОПИС ПРОИЗВОДА

2.1 Преглед командне табле

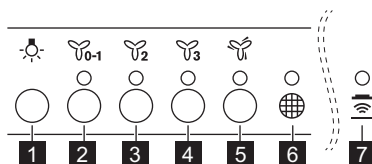





Функција	Опис
1 Лампица	Укључује и искључује светла.
2 Прва брзина / Искључено	Мотор се пребацује на први ниво брзине. Другим притиском уређај се гаси.
3 Друга брзина	Мотор се пребацује на други ниво брзине.
4 Трећа брзина	Мотор се пребацује на трећи ниво брзине.
5 Максимална брзина	Мотор се пребацује на максимални ниво брзине. Након 5 минута уређај се пребацује у трећу брзину.
6 Обавештење о филтеру	Подсећа вас да је потребно заменити или очистити угљени филтер и очистити филтер за масноће.
7 Hob ² Hood	Индикатор функције за управљање аспиратором преко плоче за кување. За неке модела симбол се налази на командној табли.

3. СВАКОДНЕВНА УПОТРЕБА



3.1 Коришћење аспиратора

Проверите препоручену брзину у складу са табелом доле.

	Приликом загревања хране, кувања са поклопљеним посудама.
	Приликом кувања са поклопљеним посудама на више зона за кување или више горионика, при пажљивом пржењу.
	Приликом кључања и пржења великих количина хране без поклопца, кувања на више зона за кување или више горионика.
	Приликом кључања и пржења велике количине хране без поклопца, велике влажности.

-  Препоручује се да оставите аспиратор да ради приближно 15 минута након кувања.

Да бисте користили аспиратор:



1. Притисните прво дугме за брзину  да бисте укључили уређај.
2. Ако је потребно, притисните дугме за светло  да бисте осветлили површину за кување. Светло може да се пригуши. Поново притисните дугме да бисте променили интензитет од:
 - a. Максимум,
 - b. Средње,
 - c. Ниско,
 - d. Искључено.
3. Ако је потребно, промените брзину притиском на жељено дугме. Да бисте искључили уређај, поново притисните прво дугме за брзину .

3.2 Hob²Hood функција

Ово је аутоматска функција која повезује плочу за кување са аспиратором. И плоча за кување и аспиратор имају комуникатор са инфрацрвеним сигналом. Брзина вентилатора се дефинише аутоматски на основу подешавања режима и температуре најтоплијег посуђа на плочи за кување. Вентилатором можете да управљате и ручно, помоћу плоче за кување. Функција може да се активира са панела плоче за кување.

-  За више информација о томе како се користи ова функција погледајте упутство за употребу плоче за кување.





3.3 Обавештење о филтеру

Аларм за филтер подсећа вас да је потребно заменити или очистити угљени филтер и очистити филтер за масноће. Индикатор филтера  је укључен 30 секунди ако филтер за масноће треба очистити. Индикатор филтера  трепери 30 секунди ако угљени филтер треба да се замени или очисти.

-  Погледајте одељак о чишћењу филтера за масноће у поглављу Нега и чишћење.

-  Погледајте део о чишћењу или о замени угљеног филтера у поглављу Нега и чишћење.

За активирање или деактивирање функције:

1. Да бисте активирали функцију, притисните дугме  на 3 секунде. Ако је функција активирана, индикатор филтера  трепери два пута.
2. Да бисте деактивирали функцију, притисните дугме  на 3 секунде. Ако је функција деактивирана, индикатор филтера  затрепери једном.

Да бисте ресетовали функцију, притисните дугме  на 3 секунде.

3.4 Даљински управљач

Уређај се испоручује са даљинским управљачем.

Веза је првобитно омогућена.

Да бисте повезали или искључили даљински управљач:

1. Искључите уређај.
2. Притисните  на 3 секунде. Индикатор на командној табли трепери двапут ако је функција омогућена и једном ако је онемогућена.

4. НЕГА И ЧИШЋЕЊЕ

4.1 Напомене у вези са чишћењем



Средства за чишћење

Не користите абразивне детерџенте или четке.

Обришите површину уређаја меком крпом, топлом водом и благим средством за чишћење.

После кувања неки делови уређаја могу да буду врели. Да би се избегла појава флека, уређај мора да се охлади и осуши чистом тканином или папирним убрсом.

Очистите мрље благим детерџентом.

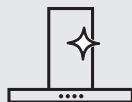

Држите аспиратор чистим

Уређај и филтере за масноћу чистите сваког месеца. Унутрашњост и филтере за масноће добро очистите од масти. Нагомилана масноћа или други остаци могу проузроковати пожар.

Придржавајте се упутстава за чишћење прибора када је обавештење за филтер укључено. Погледајте обавештења за филтер у одељку о свакодневној употреби.

Филтери за масноће могу да се перу у машини за судове. Машина за прање судова мора бити подешена на ниску температуру и кратак циклус. Филтер за масноће може да промени боју, али то нема утицаја на учинак уређаја.



Угљени филтер

Време засићења угљеног филтера варира у зависности од врсте кувања и редовности чишћења филтера за масноће. Угљени филтер се може прати, чистити или регенерисати након отприлике свака два месеца. Погледајте брошуру приложену са прибором.

4.2 Чишћење филтера за масноће

Филтери су монтирани помоћу затега и осигурача на супротној страни.

Да бисте очистили филтер:

1. Повуците поклопац да бисте га отворили.
2. Притисните ручку затега за монтажу на панелу филтера испод аспиратора (1).

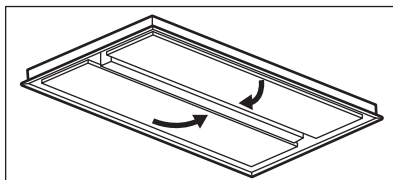

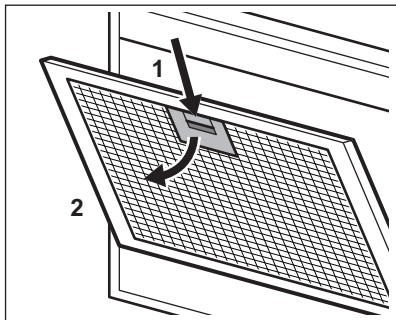

3. Благо нагните предњи део филтера надоле (2), а затим повуците.

Поновите прва два корака за све филтере.

4. Очистите филтере користећи сунђер и неабразивне детерџенте или у машини за судове.



Машина за прање судова мора бити подешена на ниску температуру и кратак циклус. Филтер за масноће може да промени боју, али то нема утицаја на учинак уређаја.

5. Да бисте вратили филтер на место, следите прва два корака обрнутим редоследом.

Поновите кораке за све филтере ако је то могуће.

4.3 Чишћење угљеног филтера

Да бисте извадили филтер:

1. Извадите филтере за масноће из уређаја.

Погледајте одељак „Чишћење филтера за масноће“ у овом поглављу.

2. Скините затеге које држе лежиште филтера (1), а затим и само лежиште филтера (2).

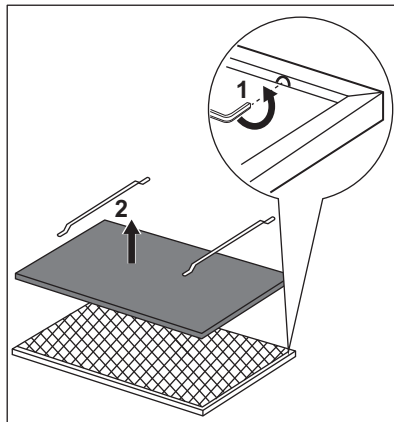

3. Оперите лежиште филтера у топлој води без употребе детерџента или користите машину за прање судова.



Подесите машину за судове на програм који не користи средства за испирање или било какве детерџенте. У машини за судове не сме да буде посуђа.

4. Оставите лежиште филтера да се осуши или употребите рерну.



Подесите рерну на 7 минута, максимално на температури од 60 °С.

5. Да бисте поново инсталирали филтер, поновите претходне кораке обрнутим редоследом. Филтер мора да буде потпуно осушен пре него што га поново инсталирате у уређај.

Вршите замену лежишта филтера на сваке 2 године или када се тканина оштети.

4.4 Замена лампице

Уређај се испоручује са LED лампицом. Овај део може да замени само техничар. У случају било каквог квара, погледајте део „Сервис“ у одељку „Упутства о безбедности“.

5. ЕКОЛОШКА ПИТАЊА

Рециклирајте материјале са симболом



Паковање одложите у одговарајуће контејнере ради рециклирања. Помозите у заштити животне средине и људског здравља као и у рециклирању отпадног материјала од електронских и

електричних уређаја. Уређаје обележене симболом  немојте бацати заједно са смећем. Производ вратите у локални центар за рециклирање или се обратите општинској канцеларији.

KAZALO

1. VARNOSTNE INFORMACIJE IN NAMESTITEV.....	133
2. OPIS IZDELKA.....	134
3. VSAKODNEVNA UPORABA.....	134
4. VZDRŽEVANJE IN ČIŠČENJE.....	136

ZA POPOLNE REZULTATE

Hvala, ker ste izbrali izdelek AEG. Ustvarili smo ga z namenom, da bi vam brezhibno služil vrsto let, inovativna tehnologija pa vam bo olajšala življenje – tega morda ne boste našli pri običajnih napravah. Prosimo, vzemite si nekaj minut časa za branje, da boste izdelek čim bolje izkoristili.

Obiščite naše spletno mesto za:



Pridobitev nasvetov glede uporabe, brošure, odpravljanje težav, servisne informacije in informacije glede popravil:

www.aeg.com/support



Registracijo svojega izdelka za boljše storitev:

www.registeraeg.com



Nakup dodatkov, potrošnega materiala in originalnih nadomestnih delov za vašo napravo:

www.aeg.com/shop

POMOČ STRANKAM IN SERVIS

Priporočamo uporabo originalnih nadomestnih delov.

Ko kličete servis, imejte pri roki naslednje podatke: model, številko izdelka, serijsko številko.

Podatke najdete na ploščici za tehnične navedbe.

 Opozorilo/Pozor - Varnostne informacije

 Splošne informacije in nasveti

 Okoljske informacije.

Pridržujemo si pravico do sprememb.

1. VARNOSTNE INFORMACIJE IN NAMESTITEV



OPOZORILO!

Za varnostne informacije in namestitev si oglejte dodatna navodila za namestitev. Pred uporabo ali vzdrževalnimi deli na napravi pozorno preberite poglavja o varnosti.

2. OPIS IZDELKA

2.1 Pregled upravljalne plošče

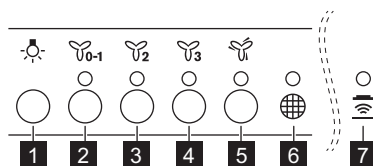





Funkcija	Opis
1 Luč	Vklopi in izklopi luči.
2 Prva hitrost/lzklop	Motor se preklopi na prvo stopnjo hitrosti. Z drugim pritiskom izklopite napravo.
3 Druga hitrost	Motor se preklopi na drugo stopnjo hitrosti.
4 Tretja hitrost	Motor se preklopi na tretjo stopnjo hitrosti.
5 Največja hitrost	Motor se preklopi na največjo hitrost. Po petih minutah se naprava preklopi na tretjo hitrost.
6 Opozorilo za filter	Opozarja na menjavo ali čiščenje oglenegega filtra in čiščenje maščobnega filtra.
7 Hob ² Hood	Indikator funkcije za upravljanje nape s kuhalne plošče. Pri nekaterih modelih je simbol prikazan na upravljalni plošči.

3. VSAKODNEVNA UPORABA



3.1 Uporaba nape

Preverite priporočeno hitrost glede na spodnjo razpredelnico.

	Med segrevanjem hrane, kuhanjem s pokrito posodo.
	Med kuhanjem s pokrito posodo na več kuhališčih ali gorilnikih, nežnim cvrenjem.
	Med vrenjem in pečenjem večje količine hrane brez pokrova, kuhanjem na več kuhališčih ali gorilnikih.
	Med vrenjem in pečenjem večje količine hrane brez pokrova, pri veliki vlažnosti.

-  Priporočljivo je, da po kuhanju pustite napo delovati približno 15 minut.

Za upravljanje nape:

1. Pritisnite prvo tipko za hitrost , da vklopite napravo.
2. Po potrebi pritisnite tipko za luč , da osvetlite površino za kuhanje. Luč se da zasenčiti. Ponovno pritisnite tipko, da spremenite jakost osvetlitve z:
 - a. najmočnejša,
 - b. srednja,
 - c. nizka,
 - d. izklopljeno.
3. Po potrebi s pritiskom zelene tipke spremenite hitrost.

Za izklop naprave ponovno pritisnite tipko za prvo hitrost .



3.2 Funkcija Hob²Hood



Je samodejna funkcija, ki poveže kahalno ploščo s kuhinjsko napo. Kuhalna plošča in napa imata komunikator infrardečega signala. Hitrost ventilatorja se nastavi samodejno glede na nastavev načina in temperaturo najbolj vroče posode na kahalni plošči. Ventilator lahko upravljate tudi ročno s kahalne plošče. Funkcijo lahko vklopite s plošče na kahalni plošči.

-  Za dodatne informacije o uporabi funkcije si oglejte navodila za uporabo kahalne plošče.





3.3 Opozorilo za filter

Alarm za filter opozarja na menjavo ali čiščenje oglenega filtra in čiščenje

maščobnega filtra. Če je treba očistiti maščobni filter, indikator filtra  30 sekund sveti . Če je treba zamenjati ali očistiti ogleni filter, indikator filtra  30 sekund utripa .

-  Oglejte si »Čiščenje maščobnega filtra« v poglavju Čiščenje in vzdrževanje.
-  Oglejte si »Čiščenje ali zamenjava oglenega filtra« v poglavju Čiščenje in vzdrževanje.

Za vklop in izklop funkcije:

1. Za vklop funkcije tri sekunde pritisnite tipko . Če je funkcija vklopljena, indikator filtra  dvakrat utripne .
2. Za izklop funkcije tri sekunde pritisnite tipko . Če je funkcija izklopljena, indikator filtra  enkrat utripne . Za ponastavitev funkcije tri sekunde pritisnite tipko .

3.4 Daljinski upravljalnik

Naprava ima priložen daljinski upravljalnik.

Povezava je prvotno omogočena.

Če želite daljinski upravljalnik povezati ali izključiti:

1. Izklopite napravo.
2. Pritisnite na  za 3 sekunde. Indikator na nadzorni plošči utripa dvakrat, če je funkcija omogočena, in enkrat, če je onemogočena.

4. VZDRŽEVANJE IN ČIŠČENJE

4.1 Opombe glede čiščenja



Čistilna sredstva

Ne uporabljajte grobih pomivalnih sredstev in ščetk.

Površino naprave čistite z mehko krpo, toplo vodo in blagim čistilom.

Po kuhanju se lahko nekateri deli naprave močno segrejejo. Da bi preprečili madeže, morate napravo ohladiti in osušiti s čisto krpo ali papirnati brisačami.

Madeže očistite z blagim čistilnim sredstvom.



Napa mora biti čista.

Napravo in maščobne filtre očistite vsak mesec. Z notranjosti in maščobnih filtrov previdno očistite maščobo. Nakopičena maščoba ali drugi ostanki lahko povzročijo požar.

Ko se vklopi opozorilo za filter, upoštevajte navodila za čiščenje pripomočkov. Oglejte si Opozorilo za filter v poglavju Vsakodnevna uporaba.

Maščobne filtre lahko operete v pomivalnem stroju.

Pomivalni stroj morate nastaviti na nizko temperaturo in kratek program. Maščobni filter se lahko razbarva, a to ne vpliva na zmogljivost naprave.



Ogleni filter

Čas nasičenosti ogljenega filtra se spreminja glede na vrsto kuhanja in pogostost čiščenja maščobnega filtra. Ogleni filter je pralen; filter očistite ali obnovite na približno dva meseca. Oglejte si list, ki je priložen dodatni opremi.

4.2 Čiščenje maščobnega filtra

Filtri so nameščeni s pomočjo sponk in zatičev na nasprotni strani.

Za čiščenje filtra:

1. Povlecite pokrov, da ga odprete.

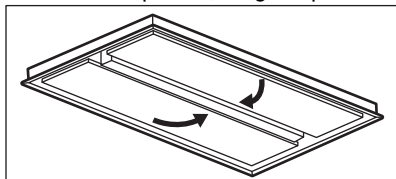

2. Pritisnite ročico pritrdilne sponke na plošči s filtrom pod napo (1).

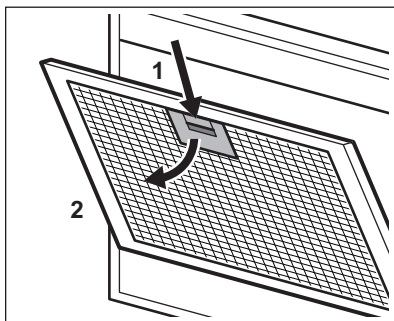

3. Rahlo nagnite sprednji del filtra navzdol (2), nato povlecite.
4. Filtre očistite z gobico in čistilnim sredstvom, ki ni grobo, ali v pomivalnem stroju.

- i** Pomivalni stroj morate nastaviti na nizko temperaturo in kratek program. Maščobni filter se lahko razbarva, a to ne vpliva na zmogljivost naprave.
4. Za ponovno namestitev filtrov ponovite prva dva koraka v obratnem zaporedju.
Korake ponovite za vse filtre (če obstajajo).

4.3 Čiščenje ogleneha filtra

Za odstranitev filtra:

1. Iz naprave odstranite maščobne filtre.
Oglejte si »Čiščenje maščobnega filtra« v tem poglavju.
2. Odstranite sponke, ki držijo ležišče filtra (1), nato ležišče filtra (2).

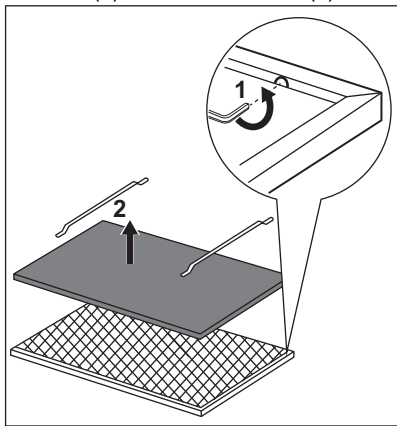

3. Ležišče filtra očistite pod vročo vodo brez čistilnega sredstva ali ga pomijte v pomivalnem stroju.

i Pomivalni stroj nastavite brez sredstva za izpiranje ali drugih pomivalnih sredstev. V pomivalnem stroju ne sme biti posode.

4. Pustite, da se ležišče filtra posuši ali uporabite pečico.



Pečico za sedem minut nastavite na najvišjo temperaturo 60 °C.

5. Za namestitev filtra ponovite korake v obratnem zaporedju. Filter mora biti povsem suh, preden ga namestite nazaj v napravo.

Ležišče filtra zamenjajte vsaki dve leti ali ko je tkanina poškodovana.

4.4 Zamenjava žarnice

Ta naprava ima LED-žarnico. Ta del lahko zamenja samo strokovnjak. V primeru kakršnekoli napake si oglejte »Servis« v poglavju »Varnostna navodila«.

5. SKRB ZA OKOLJE

Reciklirajte materiale, ki jih označuje simbol . Embalažo odložite v ustrezne zabojnike za reciklažo. Pomagajte zaščititi okolje in zdravje ljudi ter reciklirati odpadke električnih in elektronskih naprav. Naprav, označenih

s simbolom , ne odstranjujte z gospodinjstvi odpadki. Izdelek vrnite na krajevno zbirališče za recikliranje ali se obrnite na občinski urad.

CONTENIDO

1. INDICACIONES DE SEGURIDAD E INSTALACIÓN.....	138
2. DESCRIPCIÓN DEL PRODUCTO.....	139
3. USO DIARIO.....	139
4. MANTENIMIENTO Y LIMPIEZA.....	141

PARA OBTENER RESULTADOS PERFECTOS

Gracias por escoger este producto AEG. Este artículo ha sido creado para ofrecer un rendimiento impecable durante muchos años, con innovadoras tecnologías que facilitarán su vida y prestaciones que probablemente no encuentre en electrodomésticos corrientes. Por favor, dedique algunos minutos a la lectura para disfrutar de todas sus ventajas.

Visite nuestro sitio web para:



Obtener consejos, folletos, soluciones a problemas e información de servicio y reparación:

www.aeg.com/support



Registrar su producto para recibir un mejor servicio:

www.registreaeg.com



Adquirir accesorios, artículos de consumo y recambios originales para su aparato:

www.aeg.com/shop

ATENCIÓN Y SERVICIO AL CLIENTE

Le recomendamos que utilice recambios originales.

Al contactar con nuestro centro autorizado de servicio técnico, cerciéndose de tener la siguiente información a mano: Modelo, PNC, Número de serie.

La información se puede encontrar en la placa de características.

 Advertencia / Precaución-Información sobre seguridad

 Información general y consejos

 Información sobre el medio ambiente

Salvo modificaciones.

1. INDICACIONES DE SEGURIDAD E INSTALACIÓN



ADVERTENCIA!

Consulte el folleto de instrucciones de instalación separado para obtener información sobre la seguridad y la instalación. Lea atentamente los capítulos de Seguridad antes de cualquier uso o mantenimiento del aparato.

2. DESCRIPCIÓN DEL PRODUCTO

2.1 Vista general del panel de mandos

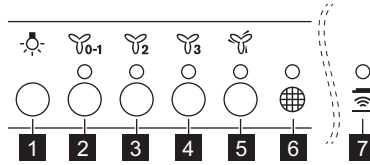

	Función	Descripción
1	Bombilla	Enciende y apaga las luces.
2	Primera velocidad / Apagado	El motor cambia al primer nivel de velocidad. Una segunda pulsación apaga el aparato.
3	Segunda velocidad	El motor cambia al segundo nivel de velocidad.
4	Tercera velocidad	El motor cambia al tercer nivel de velocidad.
5	Velocidad máxima	El motor cambia al nivel de velocidad máxima. Tras 5 minutos, el aparato cambia a la tercera velocidad.
6	Notificación del filtro	Recuerda cambiar o limpiar el filtro de carbón y limpiar el filtro de grasa.
7	Hob ² Hood	Indicador de la función de control de la campana de la placa. Para algunos modelos el símbolo presente en el panel de control.

3. USO DIARIO

3.1 Uso de la campana



Compruebe la velocidad recomendada según la tabla siguiente.

	Mientras calienta la comida, cocine con las ollas cubiertas.
	Mientras cocina con las ollas tapadas en múltiples zonas de cocción o quemadores, freír suavemente.
	Al hervir y freír grandes cantidades de comida sin tapa, cocinar en múltiples zonas de cocción o quemadores.
	Al hervir y freír grandes cantidades de comida sin tapa, gran humedad.



Se recomienda dejar la campana en funcionamiento durante aproximadamente 15 minutos después de la cocción.

Para utilizar la campana:

1. Pulse el primer botón de velocidad  para encender el aparato.
2. Si es necesario, pulse el botón de luz  para iluminar la superficie de cocción. La luz se puede atenuar. Pulse de nuevo el botón para cambiar la intensidad de:
 - a. Máxima,
 - b. Normal,
 - c. Baja,
 - d. Apagada.
3. Si es necesario, cambie la velocidad pulsando el botón deseado.

Para apagar el aparato, pulse de nuevo el primer botón de velocidad .

3.2 Hob²Hood FUNCIÓN



Es una función automática que conecta la placa de cocción con una campana. La placa de cocción y la campana tienen un comunicador de señales infrarrojas. La velocidad del ventilador se define automáticamente según el ajuste de modo y temperatura del utensilio de cocina más caliente en la placa de cocción. También puede operar manualmente el ventilador desde la placa de cocción. La función se puede activar desde el panel de la placa de cocción.



Para más información sobre cómo utilizar esta función, consulte el manual del usuario de la placa de cocción.

3.3 Notificación del filtro

La alarma del filtro recuerda cambiar o limpiar el filtro de carbón y limpiar el filtro

de grasa. El indicador del filtro  se enciende durante 30 segundos si se debe limpiar el filtro de grasa. El indicador de filtro  parpadea durante 30 segundos si es necesario reemplazar o limpiar el filtro de carbón.







Consulte la limpieza del filtro de grasa en el capítulo Mantenimiento y limpieza.



Consulte la limpieza del filtro de carbón o a la sustitución del filtro de carbón en el capítulo Mantenimiento y limpieza.

Para activar o desactivar la función:

1. Para activar la función, mantenga pulsado el botón  durante 3 segundos.
Si la función está activada, el indicador del filtro  parpadea dos veces.
2. Para desactivar la función, mantenga pulsado el botón  durante 3 segundos.
Si la función está activada, el indicador del filtro  parpadea una vez.
Para resetear la función, mantenga pulsado el botón  durante 3 segundos.

3.4 Mando a distancia

El aparato se suministra con un mando a distancia.



La conexión está activada originalmente.

Para conectar o desconectar el mando a distancia:

1. Apagar el aparato.
2. Pulse  durante 3 segundos. El indicador del panel de control parpadea dos veces si la función está activada y una vez si está desactivada.

4. MANTENIMIENTO Y LIMPIEZA

4.1 Notas sobre la limpieza

 <p>Agentes limpiadores</p>	<p>No use detergentes y cepillos abrasivos.</p> <p>Limpie la superficie del aparato con un paño suave humedecido en agua templada y detergente suave.</p> <hr/> <p>Después de cocinar, algunas piezas del aparato pueden calentarse. Para evitar manchas, los aparatos deben enfriarse y secarse con un paño limpio o toallas de papel.</p> <hr/> <p>Limpie las manchas con un detergente suave.</p>
 <p>Mantenga la campana limpia</p>	<p>Limpie el aparato y los filtros de grasa cada mes. Limpie cuidadosamente la grasa del interior y los filtros de grasa. La acumulación de grasa u otros residuos puede provocar un incendio.</p> <p>Siga las instrucciones de limpieza de los accesorios cuando la notificación del filtro esté activada. Consulte el capítulo Notificación de filtros en el uso diario.</p> <hr/> <p>Los filtros de grasa se pueden lavar en el lavavajillas. El lavavajillas debe ajustarse a una temperatura baja y a un ciclo corto. El filtro de grasa puede decolorarse, no influye en el rendimiento del aparato.</p>
 <p>Filtro de carbón</p>	<p>El tiempo de saturación del filtro de carbón varía en función del tipo de cocción y de la regularidad de la limpieza del filtro de grasa. El filtro de carbón se puede lavar, limpie o regenere el filtro después de aproximadamente cada dos meses. Consulte el folleto incluido en el accesorio.</p>

4.2 Limpieza del filtro de grasa

Los filtros se montan con el uso de clips y pasadores en el lado opuesto.

Para limpiar el filtro:

1. Tire de la tapa para abrirla.

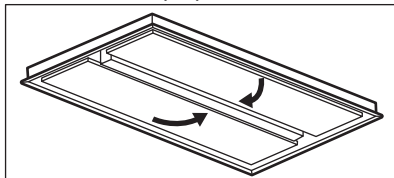

2. Presione la manija del clip de montaje en el panel del filtro debajo de la campana (1).

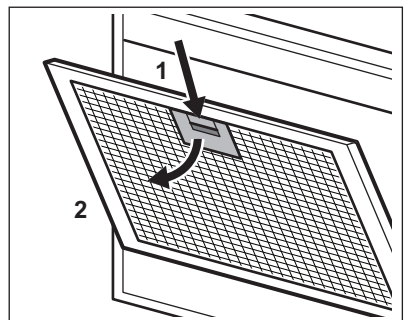

3. Inclíne ligeramente la parte delantera del filtro hacia abajo (2) y tire de él. Repita los dos primeros pasos para todos los filtros.
4. Limpie los filtros con una esponja con detergentes no abrasivos o en un lavavajillas.



El lavavajillas debe ajustarse a una temperatura baja y a un ciclo corto. El filtro de grasa puede decolorarse, no influye en el rendimiento del aparato.

- Para volver a montar los filtros, siga los dos primeros pasos en orden inverso.

Repita los primeros pasos para todos los filtros si es necesario.

4.3 Limpieza del filtro de carbón

Para quitar el filtro:

- Retire los filtros de grasa del aparato. Véase "Limpieza del filtro de grasa" en este capítulo.
- Quite los clips que sujetan el lecho filtrante (1) y, a continuación, el lecho filtrante (2).

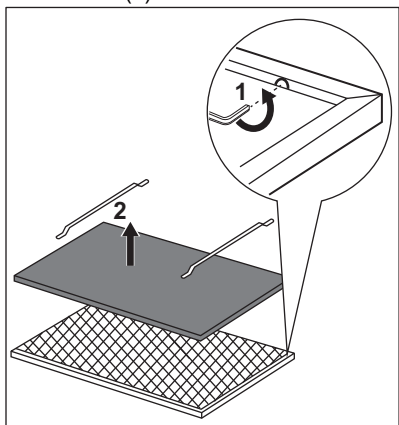

- Lave el lecho filtrante con agua caliente sin usar detergente o lavavajillas.



Ponga el lavavajillas sin abrillantador ni ningún detergente. El lavavajillas no se puede llenar de platos.

- Deje que el lecho filtrante se seque o use un horno.



Ponga el horno durante 7 minutos a una temperatura máxima de 60°C.

- Para instalar el filtro, realice los pasos en orden inverso. El filtro debe secarse completamente antes de volver a instalarlo en el aparato. Reemplace el lecho filtrante cada 2 años o cuando el paño esté dañado.

4.4 Cambio de la bombilla

Este aparato se suministra con una lámpara LED. La sustitución de esta pieza debe hacerla un técnico. En caso de avería, consulte el apartado "Asistencia" en el capítulo de "Instrucciones de seguridad".

5. ASPECTOS MEDIOAMBIENTALES

Recicle los materiales con el símbolo . Coloque el material de embalaje en los contenedores adecuados para su reciclaje. Ayude a proteger el medio ambiente y la salud pública, así como a reciclar residuos de aparatos eléctricos y

electrónicos. No deseche los aparatos marcados con el símbolo  junto con los residuos domésticos. Lleve el producto a su centro de reciclaje local o póngase en contacto con su oficina municipal.

INNEHÅLL

1. SÄKERHETSINFORMATION OCH INSTALLATION.....	143
2. PRODUKTBESKRIVNING.....	144
3. DAGLIG ANVÄNDNING.....	144
4. SKÖTSEL OCH RENGÖRING.....	146

FÖR PERFEKT RESULTAT

Tack för att du valt denna produkt från AEG. Vi har skapat den så att du ska kunna få felfritt resultat i många år, med innovativa tekniker som gör livet enklare – funktioner som du inte skulle hitta hos vanliga produkter. Ta några minuter och läs igenom detta för att få ut så mycket som möjligt av produkten.

Besök vår webbplats för att:



Få tips om användning, broschyrer, felsökning, service- och reparationsinformation:

www.aeg.com/support



Registrera din produkt för bättre service:

www.registreaeg.com



Köpa tillbehör, förbrukningsvaror och originalreservdelar till din produkt:

www.aeg.com/shop

KUNDTJÄNST OCH SERVICE

Vi rekommenderar att originalreservdelar används.

Ha följande uppgifter till hands när du kontaktar serviceavdelningen: Modell, PNC, serienummer.

Informationen står på märkplåten.

 Varnings-/viktig säkerhetsinformation

 Allmän information och tips

 Miljöinformation

Med reservation för ändringar.

1. SÄKERHETSINFORMATION OCH INSTALLATION



VARNING!

Se separat broschyr för säkerhetsinformation och installation. Läs noga igenom säkerhetskapitlen innan du använder eller utför underhåll på produkten.

2. PRODUKTBESKRIVNING

2.1 Beskrivning av kontrollpanelen

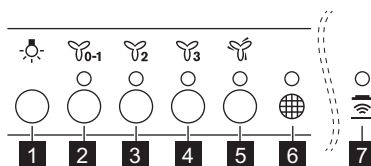





	Funktion	Beskrivning
1	Lampa	Tända och släcka lamporna.
2	Första hastighet/av	Motorn växlar till första hastighetsnivån. En andra tryckning stänger av produkten.
3	Andra hastighet	Motorn växlar till andra hastighetsnivån.
4	Tredje hastighet	Motorn växlar till tredje hastighetsnivån.
5	Maximal hastighet	Motorn växlar till maximal hastighetsnivå. Efter 5 minuter växlar produkten till tredje hastigheten.
6	Filtermeddelande	Påminner om att det är dags att byta eller rengöra kolfiltret och rengöra fettfiltret.
7	Hob ² Hood	Indikator för funktionen att styra fläkten från spisen. För vissa modeller finns symbolerna på kontrollpanelen.

3. DAGLIG ANVÄNDNING



3.1 Använda fläkten

Se den rekommenderade hastigheten enligt tabellen nedan.

	Under uppvärmning av mat, vid tillagning under lock.
	Vid tillagning under lock på flera kokzoner eller brännare, mild stekning.
	Under kokning och stekning av stora mängder mat utan lock, tillagning på flera kokzoner eller brännare.
	Under kokning, stekning av stora mängder mat utan lock, mycket fukt.

-  Vi rekommenderar att du lämnar fläkten på i cirka 15 minuter efter tillagningen.

Använda fläkten:

- Tryck på den första hastighetsknappen  för att slå på produkten.
- Vid behov, tryck på lysknappen  för att tända lamporna. Ljuset är dimbart. Tryck på knappen igen för att ändra intensiteten från:
 - Max,
 - Mellan,
 - Låg,
 - Avstängd.
- Vid behov, ändra hastigheten genom att trycka på önskad knapp.

För att stänga av produkten, tryck på den första hastighetsknappen  en gång till.

3.2 Hob²Hood funktion

Det är en automatisk funktion som kopplar hällen till en köksfläkt. Både hällen och köksfläkten har en infraröd signalkommunikator. Fläktens hastighet definieras automatiskt med utgångspunkt från lägesinställningen och temperaturen för det hetaste kokkärlet på hällen. Du kan också använda fläkten från hällen manuellt. Funktionen kan aktiveras från hällens kontrollpanel.

-  För mer information om hur man använder funktionen, se hällens användarmanual.

3.3 Filtermeddelande

Filterlarmet påminner om att byta eller rengöra kolfiltret och rengöra fettfiltret.

Filterindikatorn  lyser i 30 sekunder om fettfiltret måste rengöras.

Filterindikatorn  blinkar i 30 sekunder om kolfiltret måste bytas eller rengöras.

-  Se rengöring av fettfiltret i kapitlet underhåll och rengöring.

-  Se rengöring av kolfiltret eller byte av kolfiltret i kapitlet underhåll och rengöring.

För att aktivera eller avaktivera funktionen:

- För att aktivera funktionen, håll  intryckt i 3 sekunder.

Om funktionen är aktiverad blinkar filterindikatorn  2 gånger.

- För att avaktivera funktionen, håll  intryckt i 3 sekunder.

Om funktionen är avaktiverad blinkar filterindikatorn  en gång.

För att återställa funktionen, håll  intryckt i 3 sekunder.

3.4 Fjärrkontroll

Produkten är försedd med en fjärrkontroll.

Anslutningen är ursprungligen aktiverad.

För att ansluta eller koppla från fjärrkontrollen:

- Stäng av produkten.
- Tryck på  i tre sekunder. Indikatorn på kontrollpanelen blinkar två gånger om funktionen är aktiverad och en gång om den är avaktiverad.

4. SKÖTSEL OCH RENGÖRING

4.1 Anmärkningar om rengöring



Rengöringsmedel

Använd inte rengöringsmedel eller borstar med slipeffekt.

Torka av produktens yta med en mjuk trasa med varmt vatten och mildt rengöringsmedel.

Efter tillagning kan vissa delar av produkten vara varma. För att undvika fläckar måste produkten svalna och sedan torkas av med ren trasa eller pappershandduk.

Rengör fläckar med ett mildt rengöringsmedel.

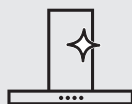

Håll fläkten ren

Rengör produkten och fettfiltren en gång i månaden. Rengör insidan och fettfiltren noga från fett. Fettansamling eller andra matrester kan leda till eldsvåda.

Följ instruktionerna för rengöring av tillbehören när filtermeddelandet tänds. Se Filtermeddelandet i kapitlet Daglig användning.

Fettfilter kan diskas i diskmaskinen.

Diskmaskinen måste ställas in på en låg temperatur och ett kort program. Fettfiltret kan missfärgas, men detta påverkar inte produktens prestanda.



Kolfilter

Tiden när kolfiltret är mättat varierar beroende på typ av matlagning och hur ofta du rengör fettfiltret. Kolfilter kan tvättas, rengöras eller regenereras ungefär varannan månad. Se broschyren som medföljer tillbehöret.

4.2 Rengöra fettfiltret

Filter monteras med hjälp av klämmor och stift på motsatt sida.

För att rengöra filtret:

1. Dra i höljet för att öppna det.

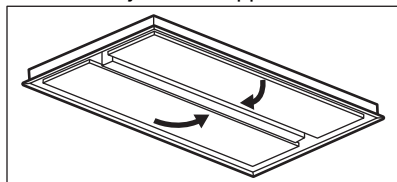

2. Tryck ner handtaget på monteringsklämman på filterpanelen under fläkten (1).

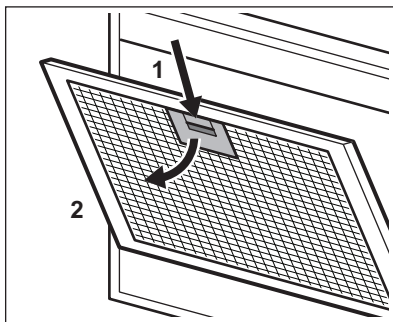

3. Luta framsidan av filtret nedåt (2) lite lätt och dra sedan. Upprepa de första två stegen för alla filter.
4. Rengör filtren med en svamp med rengöringsmedel utan slipmedel eller i diskmaskin.

- i** Diskmaskinen måste ställas in på en låg temperatur och ett kort program. Fettfiltret kan missfärgas, men detta påverkar inte produktens prestanda.
5. För att sätta tillbaka filtren, gör de två första stegen i omvänd ordning. Upprepa stegen för alla filter om så behövs.

4.3 Rengöra kolfiltret

För att ta bort filtret:

1. Ta bort fettfiltren från produkten. Se "Rengöring av fettfilter" i det här kapitlet.
2. Ta bort klämmorna som håller fast filterbädden (1), därefter filterbädden (2).

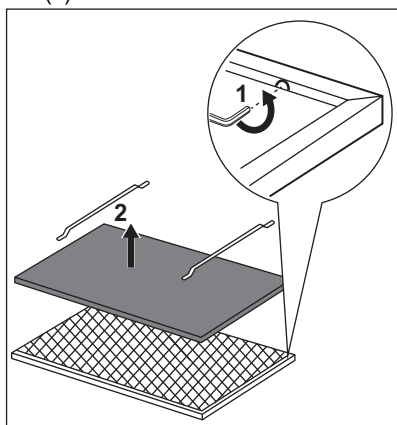

3. Tvätta filterbädden i varmt vatten utan att använda diskmedel eller använd diskmaskin.

- i** Ställ in diskmaskinen utan att använda spolglans eller diskmedel. Diskmaskinen kan inte fyllas med disk.
4. Låt filterbädden torka eller använd en ugn.



Ställ in ugnen på 7 minuter i maxtemperatur 60 °C.

5. Utför stegen i omvänd ordning när du ska sätta tillbaka filtret. Filtret måste vara helt torrt innan det installeras i produkten.

Byt ut filterbädden vartannat år eller när det är skadat.

4.4 Byte av lampan

Produkten levereras med en LED-lampa. Denna del får endast bytas av en tekniker. Vid eventuella funktionsfel hänvisas till "Service" i kapitlet "Säkerhetsanvisningar".

5. MILJÖSKYDD

Återvinn material med symbolen . Återvinn förpackningen genom att placera den i lämpligt kärl. Bidra till att skydda vår miljö och vår hälsa genom att återvinna avfall från elektriska och elektroniska produkter. Släng inte

produkter märkta med symbolen  med hushållsavfallet. Lämna in produkten på närmaste återvinningsstation eller kontakta kommunkontoret.

İÇİNDEKİLER

1. GÜVENLİK BİLGİLERİ VE MONTAJ.....	148
2. ÜRÜN TANIMI.....	149
3. GÜNLÜK KULLANIM.....	149
4. BAKIM VE TEMİZLİK.....	151

MÜKEMMEL SONUÇLAR İÇİN

Bu AEG ürününü seçtiğiniz için teşekkür ederiz. Bu ürünü, sıradan cihazlarda bulamayacağınız özellikler ve hayatı kolaylaştıran yenilikçi teknolojiler kullanarak, size uzun yıllar üstün performans vermesi için tasarladık. Lütfen, cihazınızdan en iyi şekilde yararlanabilmek için birkaç dakikanızı ayırarak bu belgeyi okuyun. Aşağıdakiler için web sitemizi ziyaret edin:



Kullanım önerileri, broşürler, sorun giderme bilgileri, servis ve onarım bilgileri:
www.aeg.com/support





Kullanım ömrü boyunca daha iyi verim almak için ürününüzün kaydını yapın:
www.registreaeg.com



Cihazınız için Aksesuarlar, Sarf Malzemeleri ve Orijinal yedek parçalar satın alın:
www.aeg.com/shop

MÜŞTERİ HİZMETLERİ VE SERVİS

Daima orijinal yedek parçalar kullanın.
Yetkili Servis Merkezimizle iletişim sırasında, aşağıdaki verilerin elinizin altında olduğundan emin olun: Model, PNC, Seri Numarası.
Bilgiler, bilgi etiketinde yazılıdır.

-  Uyarı / Dikkat-Güvenlik bilgileri
-  Genel bilgiler ve tavsiyeler
-  Çevre ile ilgili bilgiler

Önceden haber verilmeksizin değişiklik yapma hakkı saklıdır.

1. GÜVENLİK BİLGİLERİ VE MONTAJ



UYARI!
Güvenlik Bilgileri ve Montaj için ayrı verilen Montaj Talimatları kitapçığına bakın. Cihazın her kullanım veya bakımından önce Güvenlik bölümlerini dikkatle okuyun.

2. ÜRÜN TANIMI

2.1 Kontrol paneline genel bakış

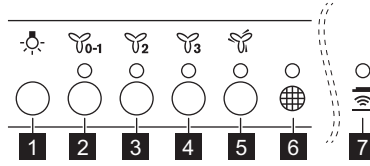

İşlev	Açıklaması
1	Lamba Işığı yakıp söndürür.
2	İlk hız / Kapalı Motor ilk hız seviyesine geçer. İkinci kez basılması cihazın kapanmasını sağlar.
3	İkinci hız Motor ikinci hız seviyesine geçer.
4	Üçüncü hız Motor üçüncü hız seviyesine geçer.
5	Azami hız Motor maksimum hız seviyesine geçer. 5 dakika sonra cihaz üçüncü hıza geçer.
6	Filtre bildirimi Karbon filtreyi değiştirmenizi veya temizlemenizi ve gres filtresini temizlemenizi hatırlatır.
7	Hob ² Hood Davlumbazı ocaktan kontrol etme işlevi göstergesi. Bazı modellerde bu sembol kumanda paneli üzerindedir.

3. GÜNLÜK KULLANIM

3.1 Davlumbazı kullanma



Önerilen hızı aşağıdaki tabloya göre kontrol edin.

	Yiyecekleri ısıtırken kapalı tencerelerle pişirirken.
	Birden fazla pişirme bölgesinde veya brülörde kapalı kaplarda pişirme işlemi yaparken, hafifçe kızartırken.
	Kaynatma ve bol miktarda yiyeceği kapaksız kızartma, birden fazla pişirme bölgesinde veya ocakta pişirme işlemi yaparken.
	Kaynatma ve bol miktarda yiyeceği kapaksız kızartma işlemi yaparken ve fazla nem durumunda.



Pişirme işlemi sonrası davlumbazın yaklaşık 15 dakika kadar çalışmaya devam etmesi önerilir.

Davlumbaz açırken:

1. Cihazı çalıştırmak için ilk hız düğmesine -1 basın.
2. Gerekirse, pişirme yüzeyini aydınlatmak için lamba düğmesine  basın. Işık karartılabilir. Yoğunluğu şu şekilde değiştirmek için düğmeye tekrar basın:
 - a. Maksimum,
 - b. Orta,
 - c. Düşük,
 - d. Kapalı.
3. Gerekirse, istenilen düğmeye basarak hızı değiştirin.

Cihazı kapatmak için ilk hız tuşuna -1 yeniden basın.

3.2 Hob²Hood fonksiyonlu



Bu, ocağı bir davlumbaza bağlayan otomatik bir fonksiyondur. Hem ocak hem de davlumbaz kızıl-ötesi sinyal iletişimcisine sahiptir. Fanın hızı, ocaktaki en sıcak pişirme kabının mod ayarı ve sıcaklığına göre otomatik olarak belirlenir. Fanı, ocağı kullanarak manüel olarak çalıştırabilirsiniz. Fonksiyon ocağın panelinden etkinleştirilebilir.



Fonksiyonun nasıl kullanılacağı hakkında daha fazla bilgi için ocak kullanma kılavuzuna bakın.

3.3 Filtre bildirim

Filtre alarmı, karbon filtreyi değiştirmenizi veya temizlemenizi ve yağ filtresini temizlemenizi hatırlatır. Gres filtresinin

temizlenmesi gerekiyorsa filtre göstergesi  30 saniye boyunca açık kalır. Karbon filtrenin değiştirilmesi veya temizlenmesi gerekiyorsa filtre göstergesi  30 saniye yanıp söner .





Bakım ve temizlik bölümündeki gres filtresinin temizlenmesi konusuna bakın.





Bakım ve temizleme bölümündeki karbon filtresini temizleme veya değiştirme kısmına bakın.

İşlevi etkinleştirmek veya devre dışı bırakmak için:

1. İşlevi etkinleştirmek için  tuşuna 3 saniye basın.

İşlev etkinleştirilirse, filtre göstergesi  iki kez yanıp söner.

2. İşlevi devre dışı bırakmak için  tuşuna 3 saniye basın.

İşlev devre dışı bırakılırsa, filtre göstergesi  bir kez yanıp söner.

İşlevi sıfırlamak için  tuşuna 3 saniye basın.

3.4 Uzaktan kumanda

Cihaz bir uzaktan kumanda ile birlikte verilir.



Bağlantı normal olarak etkindir.

Uzaktan kumandayı bağlamak veya ayırmak için:

1. Cihazı kapatın.
2.  ögesine 3 saniye basın. Kontrol panelindeki gösterge işlev etkinleştirilirse iki kez ve devre dışı bırakılırsa bir kez yanıp söner.

4. BAKIM VE TEMİZLİK

4.1 Temizlik hakkında açıklamalar

 <p>Temizlik Mad-deleri</p>	<p>Aşındırıcı deterjan ve fırçalar kullanmayın. Cihazın yüzeyini yumuşak bir bez ve deterjanlı sıcak su ile temizleyin.</p> <hr/> <p>Pişirmeden sonra cihazın bazı bölümleri sıcak kalmış olabilir. Cihazın üzerinde leke kalmaması için, cihaz soğutulmuş temiz bir bez veya kağıt havluyla kurulmalıdır.</p> <hr/> <p>Lelekler orta derece etkili bir deterjanla temizlenmelidir.</p>
 <p>Davumbazı temiz tutunuz</p>	<p>Cihazı her ay temizleyerek filtrelerini yağlayın. İç kısımdan ve yağ filtrelerinden yağları iyice temizleyin. Birikmiş yağlar ya da diğer artıklar yanına sebep olabilir.</p> <p>Filtre alarmı etkinleştiğinde aksesuarların temizliğiyle ilgili talimatları izleyin. Günlük kullanım bölümündeki Filtre alarmı konusuna bakın.</p> <hr/> <p>Yağ filtreleri bulaşık makinesinde yıkanmaya uygundur. Bulaşık makinesi düşük bir sıcaklığa ve kısa bir programa ayarlanmalıdır. Yağ filtresinin rengi değişebilir, bu cihazın performansını etkilemez.</p>
 <p>Karbon filtre</p>	<p>Karbon filtresinin saturasyon süresi, pişirme türüne ve yağ filtresinin temizlenme sıklığına bağlı olarak değişir. Karbon filtre yıkanabilir; yaklaşık olarak her iki ayda bir filtreyi temizleyin veya rejenere edin. Aksesuarlarla birlikte verilen kitapçığa bakın.</p>

4.2 Yağ filtresinin temizlenmesi

Filtreler, karşı tarafta bulunan klipsler ve pimler kullanılarak takılabilir.

Filtreyi temizlemek için:

1. Açmak için kapağı çekin.

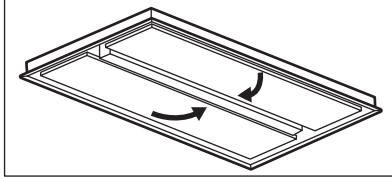

2. Davumbazın (1) altında bulunan filtre panelindeki montaj klipsinin tutamağına basın.

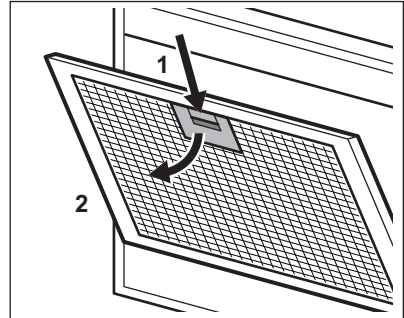

3. Filtrenin önünü hafifçe aşağı doğru eğin (2), ardından çekin.
 4. Filtreleri aşındırıcı olmayan deterjanlarla bir sünger yardımıyla temizleyin veya bulaşık makinesinde yıkayın.
- Tüm filtreler için ilk iki adımı tekrarlayın.



Bulaşık makinesi düşük bir sıcaklığa ve kısa bir programa ayarlanmalıdır. Yağ filtresinin rengi değişebilir, bu cihazın performansını etkilemez.

5. Filtreleri yeniden takmak için ilk iki adımı ters sıralamada yapın. Mümkünse adımları tüm filtreler için tekrarlayın.

4.3 Karbon filtresin temizlenmesi

Filtreyi çıkarmak için:

1. Yağ filtrelerini cihazdan çıkarın. Bu bölümdeki "Yağ filtresinin temizlenmesi" kısmına bakın.
2. Filtre yatağını tutan klipsleri (1), ardından filtre yatağını çıkarın (2).

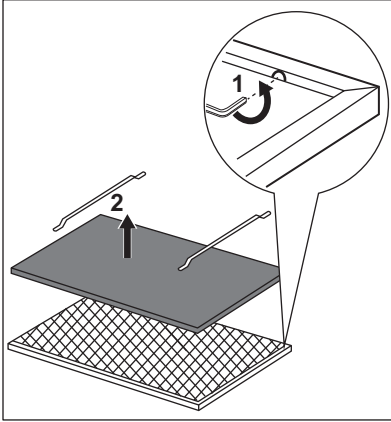

5. ÇEVREYLE İLGİLİ BİLGİLER

Şu sembole sahip malzemeler geri dönüştürülebilir . Ambalajı geri dönüşüm için uygun konteynerlere koyun. Elektrikli ve elektronik cihaz atıklarının geri dönüşümüne ve çevre ve insan sağlığının korunmasına yardımcı

3. Filtre yatağını deterjan kullanmadan sıcak suda yıkayın veya bulaşık makinesinde yıkayın.



Parlatıcı veya deterjan kullanmadan bulaşık makinesini ayarlayın. Bulaşık makinesi bulaşıkla doldurulamaz.

4. Filtre yatağını kurumaya bırakın veya bir fırın kullanın.



Fırını azami 60°C sıcaklıkta 7 dakikaya ayarlayın.

5. Filtreyi takmak için bu adımları ters sıralamada yapın. Filtrenin cihaza geri takılmadan önce tamamen kurutulması gerekir.

Filtre yatağını her 2 yılda bir veya bez hasar gördüğünde değiştirin.

4.4 Lambanın değiştirilmesi

Bu cihaz ile birlikte bir LED lambası verilir. Bu bölüm yalnızca bir teknisyen tarafından değiştirilebilir. Herhangi bir arıza durumunda "Güvenlik Talimatları" bölümünde "Hizmet" kısmına bakın.

olun. Ev atığı sembolü bulunan cihazları atmayın. Ürünü yerel geri dönüşüm tesislerinize gönderin ya da belediye ile irtibata geçin.

ЗМІСТ

1. ІНФОРМАЦІЯ ПРО БЕЗПЕКУ І ВСТАНОВЛЕННЯ.....	153
2. ОПИС ВИРОБУ.....	154
3. ЩОДЕННЕ ВИКОРИСТАННЯ.....	154
4. ДОГЛЯД ТА ЧИСТКА.....	156

ДЛЯ ВІДМІННОГО РЕЗУЛЬТАТУ

Дякуємо, що обрали цей прилад AEG. Ми створили його для бездоганної роботи протягом багатьох років, за інноваційними технологіями, які допомагають робити життя простішим – це властивості, які можна й не знайти в звичайних приладах. Прیدіліть декілька хвилин, аби прочитати, як отримати найкраще від цього приладу.

Відвідайте наш веб-сайт, щоб:



Отримати поради з використання, брошури, інструкції з усунення несправностей, інформацію щодо сервісу та ремонту:

www.aeg.com/support



Зареєструвати свій продукт для кращого обслуговування:

www.registeraeg.com



Придбати приладдя, витратні матеріали і оригінальні запчастини для вашого приладу:

www.aeg.com/shop

ДОПОМОГА КЛІЄНТАМ ТА ОБСЛУГОВУВАННЯ

Рекомендується використовувати оригінальні запчастини.

При звертанні до сервісного центру необхідно мати наступну інформацію: Модель, PNC, серійний номер.

Інформацію можна знайти у таблиці.

 **Увага!** Важлива інформація з техніки безпеки

 Загальна інформація й рекомендації

 Інформація щодо захисту навколишнього середовища

Може змінитися без оповіщення.

1. ІНФОРМАЦІЯ ПРО БЕЗПЕКУ І ВСТАНОВЛЕННЯ



ПОПЕРЕДЖЕННЯ!

Інформацію про безпеку та встановлення див. в окремому буклеті інструкції зі встановлення. Перед використанням чи обслуговуванням приладу уважно прочитайте розділи щодо безпеки.

2. ОПИС ВИРОБУ

2.1 Огляд панелі керування

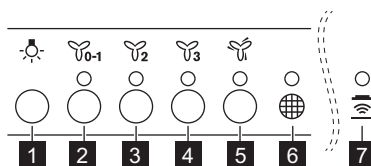

Функціональність	Опис	
1	Лампа	Увімкнення і вимкнення підсвічування.
2	Перша швидкість / Вимк.	Двигун вмикається на рівень першої швидкості. Друге натиснення вимикає прилад.
3	Друга швидкість	Двигун вмикається на рівень другої швидкості.
4	Третя швидкість	Двигун вмикається на рівень третьої швидкості.
5	Максимальна швидкість	Двигун вмикається на рівень максимальної швидкості. Через 5 хвилин прилад перемикається на рівень третьої швидкості.
6	Повідомлення про фільтр	Нагадує про необхідність заміни або очищення вугільного фільтра та очищення жирового фільтра.
7	Hob²Hood	Індикатор функції для керування витяжкою з варильної панелі. У деяких моделях символ присутній на панелі керування.

3. ЩОДЕННЕ ВИКОРИСТАННЯ



3.1 Користування витяжкою

Перевірте рекомендовану швидкість відповідно до таблиці нижче.

	Нагрівання їжі, готування у накритому кришкою посуді.
	Готування у посуді з кришкою на декількох зонах нагрівання або конфорках, лагідне обсмажування.
	Варіння та смаження великої кількості їжі без кришки, готування на декількох зонах нагрівання або конфорках.
	Варіння та смаження великої кількості їжі без кришки, висока вологість.

- i** Рекомендується залишати витяжку працювати протягом приблизно 15 хвилин після готування.

Для керування витяжкою:

1. Натисніть кнопку першої швидкості , щоб увімкнути прилад.
2. За необхідності натисніть кнопку освітлення , щоб підсвітити варильну поверхню. Яскравість світла можна збільшувати або зменшувати. Натисніть кнопку знову, щоб змінити інтенсивність за рівнями:
 - a. Максимальна,
 - b. Середня,
 - c. Низька,
 - d. Вимкнено.
3. Якщо потрібно, змініть швидкість, натиснувши бажану кнопку.

Щоб вимкнути прилад, знову натисніть першу кнопку швидкості .



3.2 Нов²Hood функція

Це автоматична функція, яка з'єднує варильну поверхню з витяжкою. Варильна поверхня та витяжка мають інфрачервоні приймачі. Швидкість вентилятора визначається автоматично залежно від обраного режиму та температури найгарячішого посуду на варильній поверхні. Можна також керувати вентилятором вручну з варильної поверхні. Функцію можна вимкати з панелі варильної поверхні.

- i** Докладну інформацію щодо використання цієї функції наведено в інструкції з використання варильної поверхні.

3.3 Повідомлення про фільтр





Попередження про фільтр нагадує про необхідність заміни або очищення

вугільного фільтра та очищення жирового фільтра. Якщо потрібно очистити жировий фільтр, протягом 30 секунд світиться індикатор . Якщо потрібно замінити або очистити вугільний фільтр, протягом 30 секунд мигтить індикатор .

- i** Див. пункт «Очищення жирового фільтра» у розділі «Догляд і очищення».

- i** Зверніться до пункту «Очищення вугільного фільтра» або «Заміна вугільного фільтра» у розділі «Догляд і очищення».

Щоб увімкнути або вимкнути функцію:

1. Щоб активувати функцію, натисніть кнопку  на 3 секунди. Якщо функція увімкнена, індикатор фільтра  мигтить двічі.
2. Щоб вимкнути функцію, натисніть кнопку  на 3 секунди. Якщо функція вимкнена, індикатор фільтра  мигтить один раз. Щоб скинути функцію, натисніть кнопку  на 3 секунди.

3.4 Пульт дистанційного управління

Прилад оснащений дистанційним управлінням.

З'єднання увімкнено за промовчанням.

Для підключення або відключення дистанційного управління:

1. Вимкніть прилад.
2. Натисніть  протягом 3 секунд. Індикатор на панелі управління блимає двічі, якщо функція увімкнена, і один раз, якщо її вимкнено.

4. ДОГЛЯД ТА ЧИСТКА

4.1 Примітки щодо чищення



Засоби для чищення

Не використовуйте абразивні засоби для чищення та щітки.

Очистьте поверхню приладу за допомогою м'якої ганчірки, змоченої в теплій воді з додаванням м'якого засобу для чищення.

Після готування деякі частини приладу залишаються гарячими. Щоб уникнути плям, необхідно зачекати, доки прилад охолоне, а потім протерти насухо чистою серветкою або паперовим рушником.

Використовуйте неагресивний засіб для чищення плям.

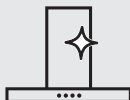

Тримайте витяжку чистою

Очищуйте прилад та жирові фільтри щомісяця. Ретельно очищуйте внутрішню частину та жирові фільтри від жиру. Накопичення жиру й інших залишків їжі може спричинити загоряння.

Якщо світиться попередження про фільтр, дотримуйтеся інструкцій з очищення аксесуарів. Див. розділ «Повідомлення про фільтр» в главі «Щоденне користування».

Жирові фільтри можна мити в посудомийній машині.

У посудомийній машині потрібно встановити низьку температуру і короткий цикл миття. Жировий фільтр може знебарвитися, що не впливає на ефективність роботи приладу.



Вугільний фільтр

Час нейтралізації вугільного фільтра може бути різним в залежності від способу готування та регулярності очищення жирового фільтра. Вугільний фільтр можна мити, очищувати або відновлювати приблизно кожні два місяці. Див. буклет, що постачається з аксесуаром.

4.2 Очищення жирового фільтра

Фільтри встановлені з використанням затискачів і штифтів на протилежній стороні.

Щоб очистити фільтр, виконайте такі дії:

1. Потягніть кришку, щоб відкрити її.

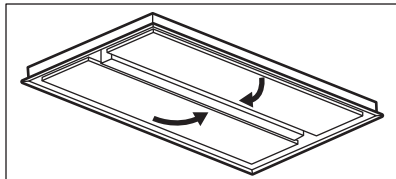

2. Натисніть ручку затискача кріплення на панелі фільтра під витяжкою (1).

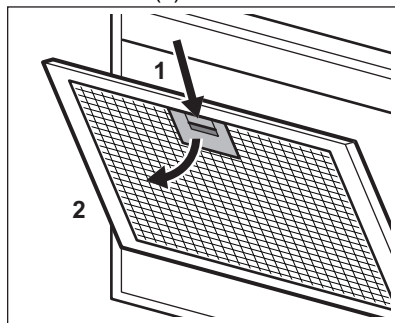

3. Злегка нахиліть передню частину фільтра вниз (2), потім потягніть.

Повторіть перші два кроки для всіх фільтрів.

- Очистіть фільтри губкою з неабразивними миючими засобами або вимийте в посудомийній машині.

i У посудомийній машині потрібно встановити низьку температуру і короткий цикл миття. Жировий фільтр може знебарвитися, що не впливає на ефективність роботи приладу.

- Щоб встановити фільтри на місце, повторіть перші два кроки в зворотному порядку.

Повторіть кроки для всіх фільтрів, якщо застосовується.

4.3 Очищення вугільного фільтра

Щоб зняти фільтр:

- Зніміть жирові фільтри з приладу. Зверніться до розділу «Очищення жирового фільтра» у цій главі.
- Зніміть затискачі, що утримують фільтруючу основу (1), а потім саму фільтруючу основу (2).

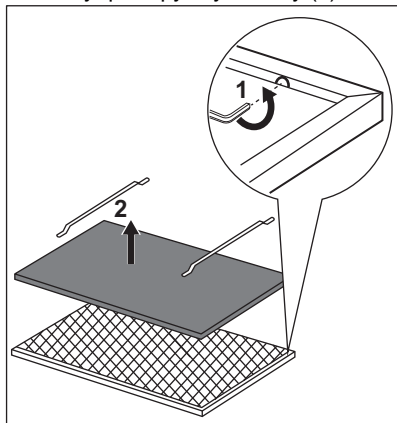

- Промийте фільтруючу основу під гарячою водою без миючих засобів або вимийте її у посудомийній машині.

i Посудомийна машина не повинна використовувати ополіскувач або інші миючі засоби. У посудомийній машині не повинно бути посуду.

- Зачекайте, доки фільтруюча основа висохне самостійно або висушіть її в духовій шафі.



Увімкніть духову шафу на 60°C на 7 хвилин.

- Щоб встановити фільтр, повторіть усі кроки в зворотному порядку. Перед встановленням фільтра назад у прилад він має бути повністю сухим.

Замінюйте фільтруючу основу кожні 2 роки або у випадку пошкодження тканини.

4.4 Заміна лампи

Прилад постачається із світлодіодною лампою. Цю деталь може замінювати лише кваліфікований спеціаліст. У випадку будь-якої несправності зверніться до розділу «Сервіс» глави «Інструкції щодо безпеки».

5. ОХОРОНА ДОВКІЛЛЯ

Здавайте на повторну переробку матеріали, позначені відповідним символом . Викидайте упаковку у відповідні контейнери для вторинної



сировини. Допоможіть захистити навколишнє середовище та здоров'я інших людей і забезпечити вторинну переробку електричних і електронних

приладів. Не викидайте прилади,
позначені відповідним символом ,
разом з іншим домашнім сміттям.
Поверніть продукт до заводу із

вторинної переробки у вашій
місцевості або зверніться до місцевих
муніципальних органів влади.

5. المخاوف البيئية

من المخلفات المنزلية الأخرى. ومن ثم قم بإعادة المنتج إلى الجهة المسنولة عن إعادة التصنيع بمنطقتك أو اتصل بالمجلس المحلي التابع له.

أعد تدوير المواد التي تحمل الرمز . ضع الأغلفة في حاوية مناسبة لإعادة التدوير. ساعد في حماية البيئة والصحة الإنسانية وقم بإعادة تصنيع مخلفات الأجهزة الإلكترونية والكهربائية. لا تتخلص من الأجهزة التي تحمل رمز  مع غيرها

تختلف مدة نزع فلتر دقائق الفحم حسب نوع الطهي ومدى الانتظام في تنظيف فلتر الدهون. فلتر دقائق الفحم يمكن غسله، قم بتنظيف أو تجديد الفلتر بعد كل شهرين تقريباً. راجع النشرة المضمنة في الملحق.



فلتر دقائق الفحم

4.2 تنظيف فلتر الدهون

يتم تثبيت الفلاتر باستخدام مشابك تثبيت ودبابيس على الجهة المقابلة.

تنظيف الفلتر:

1. اسحب الغطاء لفتحه.

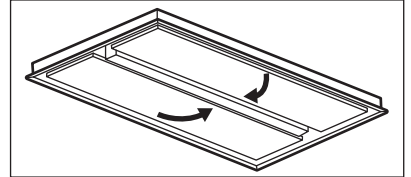

2. اضغط على مقبض مشبك التثبيت على لوحة الفلتر الموجودة أسفل المدخنة (1).

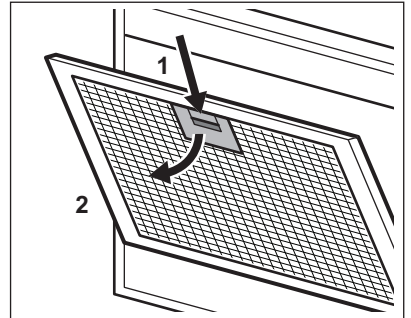

3. قم بلف الجزء الأمامي من الفلتر إلى الأسفل قليلاً (2)، ثم اسحبه.

كرر الخطوتين السابقتين مع جميع الفلاتر.
4. قم بتنظيف الفلاتر باستخدام إسفنجية ومادة منظفة غير كاشطة أو غسلها في غسالة الأطباق.

يجب ضبط غسالة الأطباق على درجة حرارة منخفضة ودورة قصيرة. قد يتغير لون فلتر الدهون، ولكن هذا لن يؤثر على أداء الجهاز.

5. لترتيب الفلتر مرة أخرى، اتبع الخطوتين السابقتين بالترتيب العكسي. كرر الخطوات مع جميع الفلاتر إن أمكن.

4.3 تنظيف فلتر الفحم

إزالة الفلتر:

1. قم بإزالة فلتر الدهون من الموقد. راجع قسم "تنظيف فلتر الدهون" في هذا الفصل.
2. قم بإزالة المشابك التي تثبت طبقة الترشيح (1)، ثم قم بإزالة طبقة الترشيح (2).

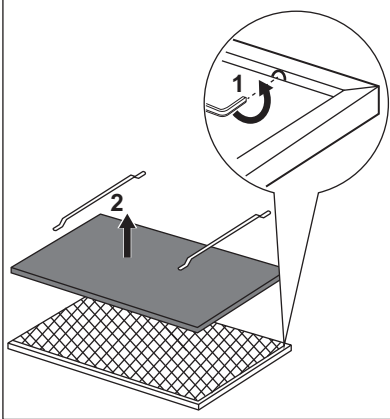

3. اغسل طبقة الترشيح في ماء ساخن دون استخدام منظفات أو غسلها في غسالة الأطباق.

قم بإعداد غسالة الأطباق على ألا يشمل ذلك استخدام وسائل مساعدة على الشطف أو منظفات أخرى. ولا يمكن ملء الغسالة بالأطباق.

4. اترك طبقة الترشيح حتى تجف أو استخدم الفرن.

اضبط الفرن لمدة سبع دقائق في أقصى درجة حرارة والتي تبلغ 60°م.

5. لترتيب الفلتر، اتبع الخطوات بالترتيب العكسي. يجب تجفيف الفلتر تماماً قبل تركيبه مرة أخرى في الموقد. استبدل طبقة الترشيح مرة كل سنتين أو عندما يتلف نسيج القماش.

4.4 استبدال المصباح

يرفق مع هذا الجهاز مصباح LED. لا يمكن استبدال هذا الجزء إلا بواسطة فني. في حالة وجود أي عطل، ارجع إلى قسم "الخدمة" في فصل "تعليمات السلامة".

راجع قسم تنظيف فلتر الدهون في فصل العناية والتنظيف. 

راجع قسم تنظيف فلتر الفحم أو استبدال فلتر الفحم في فصل العناية والتنظيف. 

لتشيط أو إلغاء تشيط الوظيفة:

1. لتشيط الوظيفة، اضغط على الزر  لمدة 3 ثوانٍ.

إذا كانت الوظيفة مفعلة، تومض أيقونة فلتر  باللون مرتين.

2. لإلغاء تفعيل الوظيفة، اضغط على الزر  لمدة 3 ثوانٍ.

إذا كانت الوظيفة غير مفعلة، تومض أيقونة فلتر  باللون مرات.

لإعادة ضبط الوظيفة، اضغط على الزر  لمدة 3 ثوانٍ.

3.4 وحدة تحكم عن بعد

الموقد مزود بوحدة تحكم عن بعد.

تم تمكين الاتصال في الأصل.

لتوصيل أو لفصل وحدة التحكم عن بعد:

1. قم بإيقاف تشغيل الموقد.

2. اضغط  لمدة 3 ثوانٍ.

المؤشر الموجود على لوحة التحكم يومض مرتين عندما يتم تمكين الوظيفة وبمجرد أن يتم تعطيلها.

بالضغط مرة أخرى على الزر لتغيير الكثافة

من:

a. الحد الأقصى،

b. متوسط،

c. منخفض،

d. إيقاف التشغيل.

3. إذا لزم الأمر، قم بتغيير السرعة عن طريق الضغط على الزر المطلوب.

لإيقاف تشغيل الموقد، اضغط على زر السرعة الأولى  مرة أخرى.

الوظيفة Hob²Hood 3.2

إنها وظيفة تلقائية متقدمة توصل الموقد بأي مدخنة. الموقد والغطاء لهما موصل لإشارة الأشعة تحت الحمراء. يتم تحديد سرعة المروحة تلقائياً حسب إعداد الوضع ودرجة الحرارة والانبية الأكثر سخونة على الموقد. يمكنك أيضاً تشغيل المروحة من الموقد يدوياً. يمكن تشيط الوظيفة من لوحة الموقد.

للمزيد من المعلومات عن كيفية استخدام الوظيفة، ارجع إلى دليل المستخدم الموقد. 

3.3 تنبيه الفلتر

يعمل إنذار الفلتر على تذكيرك بتغيير فلتر الفحم أو تنظيفه وتنظيف فلتر الدهون. يعمل مؤشر فلتر  على اللون لمدة 30 ثانية إذا وجب تنظيف فلتر

الدهون. يومض مؤشر فلتر  باللون لمدة 30 ثانية إذا كان يجب استبدال فلتر الفحم أو تنظيفه.

4. العناية والتنظيف

4.1 ملاحظات حول النظافة

لا تستخدم منظفات كاشطة وفرش.

نظف سطح الموقد بقطعة قماش ناعمة باستخدام المياه الدافئة وسائل تنظيف خفيف.

بعد الطهي يمكن أن تسخن بعض أجزاء الموقد. لتجنب البقع يجب تبريد الموقد وتجفيفه بقطعة قماش نظيفة أو مناشف ورقية.

نظف البقع بوسائل تنظيف خفيف.



مواد التنظيف

قم بتنظيف الموقد وفلاتر الدهون كل شهر. نظف الفلاتر الداخلية وفلاتر الدهون من الدهون بعناية. قد يتسبب تراكم الدهون أو بقايا الطعام الأخرى في حدوث حريق. اتبع التعليمات الخاصة بتنظيف الملحقات إذا كان إنذار الفلتر يعمل. راجع إنذار الفلتر في فصل الاستخدام اليومي.

يمكن غسل فلاتر الدهون باستخدام غسالة الأطباق. يجب ضبط غسالة الأطباق على درجة حرارة منخفضة ودورة قصيرة. قد يتغير لون فلتر الدهون، ولكن هذا لن يؤثر على أداء الجهاز.



حافظ على نظافة المدخنة

2. وصف المنتج

2.1 عرض لوحة التحكم

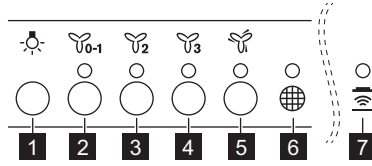

الوظيفة	الوصف
1	مصباح
2	تشغيل وإيقاف تشغيل الأضواء.
3	سرعة المحرك الأولى / إيقاف
4	المحرك ينتقل إلى مستوى السرعة الأول. بعد ذلك أوقف تشغيل الموقد.
5	السرعة الثانية
6	المحرك ينتقل إلى مستوى السرعة الثاني.
7	السرعة الثالثة
8	المحرك ينتقل إلى مستوى السرعة الثالث.
9	أقصى سرعة
10	المحرك ينتقل إلى أقصى مستوى سرعة. بعد خمس دقائق ينتقل المحرك إلى السرعة الثالثة.
11	تنبيه الفلتر
12	يعمل إنذار الفلتر على تذكيرك بتغيير فلتر الفحم أو تنظيفه وتنظيف فلتر الدهون.
13	Hob ² Hood
14	مؤشر الوظيفة للتحكم في المدخنة من الموقد. بالنسبة لبعض الموديلات فإن الرمز يكون موجوداً على لوحة التحكم.

3. الاستخدام اليومي

3.1 استخدام المدخنة

تحقق من السرعة الموصى بها وفقاً للجدول أدناه.

أثناء تسخين الطعام أو طهيه مع تغطية الأواني.	٧٥-1
أثناء الطهي مع تغطية الأواني على مناطق طهي أو شعلات متعددة، قلي خفيف.	٧٥-2
أثناء الغليان وتحمير كميات كبيرة من الطعام بدون غطاء، طهي على مناطق طهي أو شعلات متعددة.	٧٥-3
أثناء الغليان وتحمير كميات كبيرة من الطعام بدون غطاء، رطوبة كبيرة.	٧٥-4

1. اضغط على أحد أزرار السرعة الأولى ٧٥-1 لتشغيل الموقد.
2. إذا لزم الأمر، اضغط على زر الإضاءة ٧٥-١ لإضاءة الموقد. قم بإزالة سطح الطهي. انطفاء المصباح. قم

يوصى بترك المدخنة تعمل لمدة 15 دقيقة تقريباً بعد الطهي.



لتشغيل المدخنة:

المحتويات

1. معلومات الأمان والتركيب.....
2. وصف المنتج.....
3. الاستخدام اليومي.....
4. العناية والتنظيف.....

للحصول على أفضل النتائج

شكراً لكم على شرائكم هذا المنتج من منتجات AEG. لقد صممنا هذا المنتج ليمنحكم أداءً فائقاً لعدة سنوات، حيث نستخدم أحدث التقنيات المتطورة التي تساعد على جعل حياتكم أكثر سهولة وبسر - وهي الخصائص التي لن تجدوا مثلها في غيره من الأجهزة العادية. يرجى قضاء بضع دقائق في القراءة للحصول على أقصى استفادة من الجهاز. تفضل بزيارة موقعنا الإلكتروني لكي:

تحصل على نصائح الاستخدام والكتيبات الترويجية ومستكشف الأخطاء وإصلاحها ومعلومات الخدمة والإصلاح من خلال:

www.aeg.com/support

تسجيل المنتج للحصول على خدمة أفضل عبر:

www.registeraeg.com



بادر بشراء الملحقات والمواد الاستهلاكية وقطع الغيار الأصلية لجهازك:
www.aeg.com/shop



رعاية وخدمة العملاء

استخدم دائما قطع غيار أصلية. عند الاتصال بمركز الخدمة المعتمد لدينا، تأكد من توفير المعلومات التالية لديك: الموديل وPNC والرقم المسلسل. يمكن أن تجد هذه البيانات على لوحة القياس.

⚠️ معلومات تحذيرية / تبيهية متعلقة بالسلامة

📖 تعليمات عامة ونصائح

📖 التعليمات البيئية

عرضة للتغيير بدون إشعار

1. معلومات الأمان والتركيب

تحذير



قم بالرجوع إلى كتيب تعليمات التركيب المنفصلة للحصول على معلومات الأمان والتركيب. اقرأ فصول الأمان بعناية قبل أي استخدام أو أية صيانة للموقد.

www.aeg.com/shop



867351221-A-232020



AEG