

▶ BSK999330M

CS Návod k použití  
Parní trouba

# USER MANUAL



**AEG**

## PRO DOKONALÉ VÝSLEDKY

Děkujeme vám, že jste si zvolili výrobek značky AEG. Aby vám bezchybně sloužil mnoho let, vyrobili jsme jej s pomocí inovativních technologií, které usnadňují život, a vybavili jsme jej funkcemi, které u obyčejných spotřebičů nenajdete. Stačí věnovat pár minut čtení a zjistíte, jak z něho získat co nejvíce.

Navštivte naše stránky ohledně:



Rady ohledně používání, brožury, poradce při potížích a servisní informace získáte na:

**[www.aeg.com/support](http://www.aeg.com/support)**



Registrace vašeho spotřebiče, kterou získáte lepší servis:

**[www.registeraeg.com](http://www.registeraeg.com)**



Nákupu příslušenství, spotřebního materiálu a originálních náhradních dílů pro váš spotřebič:

**[www.aeg.com/shop](http://www.aeg.com/shop)**

## PÉČE O ZÁKAZNÍKY A SERVIS

Doporučujeme používat originální náhradní díly.

Při kontaktu se servisním střediskem se ujistěte, že máte k dispozici následující údaje:

Model, výrobní číslo (PNC), sériové číslo.

Tyto informace jsou uvedeny na typovém štítku.

 Upozornění / Důležité bezpečnostní informace

 Všeobecné informace a rady

 Poznámky k ochraně životního prostředí

Změny vyhrazeny.

# OBSAH

---

<b>1. BEZPEČNOSTNÍ INFORMACE</b> .....	<b>5</b>
1.1 Bezpečnost dětí a postižených osob.....	5
1.2 Všeobecné bezpečnostní informace.....	5
<b>2. BEZPEČNOSTNÍ POKYNY</b> .....	<b>7</b>
2.1 Instalace.....	7
2.2 Připojení k elektrické síti.....	8
2.3 Použití spotřebiče.....	8
2.4 Čištění a údržba.....	9
2.5 Vaření v páře.....	9
2.6 Vnitřní osvětlení.....	10
2.7 Obsluha.....	10
2.8 Likvidace.....	10
<b>3. POPIS SPOTŘEBIČE</b> .....	<b>11</b>
3.1 Celkový pohled.....	11
3.2 Příslušenství.....	11
<b>4. JAK ZAPNOUT A VYPNOUT TROUBU</b> .....	<b>13</b>
4.1 Ovládací panel.....	13
4.2 Displej.....	13
<b>5. PŘED PRVNÍM POUŽITÍM</b> .....	<b>15</b>
5.1 První čištění .....	15
5.2 První zapojení.....	15
5.3 Bezdrátové připojení.....	15
5.4 První předeřhřátí.....	16
5.5 Jak nastavit: Tvrdost vody.....	16
<b>6. DENNÍ POUŽÍVÁNÍ</b> .....	<b>18</b>
6.1 Jak nastavit: Pečicí funkce.....	18
6.2 Zásobník na vodu.....	18
6.3 Jak použít: Zásobník na vodu.....	19
6.4 Jak nastavit: Steamify - Parní pečicí funkce.....	19
6.5 Jak nastavit: Režim vakuového vaření.....	21
6.6 Jak nastavit: Podporované vaření.....	21
6.7 Pečicí funkce.....	22
6.8 Poznámky: Vlhký horkovzduch.....	25
<b>7. FUNKCE HODIN</b> .....	<b>26</b>
7.1 Popis funkcí hodin.....	26
7.2 Jak nastavit: Funkce hodin.....	26
<b>8. POUŽITÍ: PŘÍSLUŠENSTVÍ</b> .....	<b>29</b>
8.1 Vkládání příslušenství.....	29
8.2 Použití teleskopických výsuvů.....	29
8.3 Pečicí sonda.....	30
<b>9. DOPLŇKOVÉ FUNKCE</b> .....	<b>34</b>
9.1 Jak uložit: Oblíbené.....	34
9.2 Automatické vypnutí.....	34
9.3 Chladicí ventilátor.....	34

<b>10. TIPY A RADY</b> .....	<b>35</b>
10.1 Doporučení k pečení.....	35
10.2 Vlhký horkovzduch.....	35
10.3 Vlhký horkovzduch - doporučená příslušenství.....	36
10.4 Tabulky vaření pro zkušebny.....	36
<b>11. ČIŠTĚNÍ A ÚDRŽBA</b> .....	<b>40</b>
11.1 Poznámky k čištění.....	40
11.2 Jak vyjmout: Drážky na rošty .....	40
11.3 Jak používat: Čištění párou.....	41
11.4 Připomínka čištění.....	41
11.5 Jak čistit: Zásobník na vodu.....	42
11.6 Jak použít: Odstraňování vod. kamene.....	42
11.7 Připomínka odstranění vodního kamene.....	43
11.8 Jak používat: Proplachování.....	44
11.9 Připomínka sušení.....	44
11.10 Jak použít: Sušení.....	44
11.11 Jak odstranit a nainstalovat: Dveřní skla.....	44
11.12 Jak vyměnit: Osvětlení.....	45
<b>12. ODSTRAŇOVÁNÍ ZÁVAD</b> .....	<b>47</b>
12.1 Co dělat, když.....	47
12.2 Jak spravovat: Chybové kódy.....	49
12.3 Servisní údaje.....	50
<b>13. ENERGETICKÁ ÚČINNOST</b> .....	<b>52</b>
13.1 Informace o produktu a produktový informační list*.....	52
13.2 Úspora energie.....	52
<b>14. STRUKTURA NABÍDKY</b> .....	<b>54</b>
14.1 Nabídka.....	54
14.2 Podnabídka pro: Čištění.....	54
14.3 Podnabídka pro: Funkce.....	54
14.4 Podnabídka pro: Připojení.....	55
14.5 Podnabídka pro: Nastavení.....	55
14.6 Podnabídka pro: Obsluha.....	56
<b>15. JE TO SNADNÉ!</b> .....	<b>57</b>
<b>16. VYUŽIJTE ZKRATKU!</b> .....	<b>59</b>

# 1. ⚠️ BEZPEČNOSTNÍ INFORMACE

---

Tento návod si pečlivě přečtěte ještě před instalací spotřebiče a jeho prvním použitím. Výrobce nenese odpovědnost za žádný úraz ani škodu v důsledku nesprávné instalace nebo použití. Návod k použití vždy uchovávejte na bezpečném a přístupném místě pro jeho budoucí použití.

## 1.1 Bezpečnost dětí a postižených osob

- Tento spotřebič smí používat děti starší osmi let nebo osoby se sníženými fyzickými, smyslovými nebo duševními schopnostmi nebo osoby bez patřičných zkušeností a znalostí, pouze pokud tak činí pod dozorem nebo vedením, které zohledňuje bezpečný provoz spotřebiče, a pokud rozumí rizikům spojeným s provozem spotřebiče.
- Děti ve věku tří až osmi let a osoby s rozsáhlým a komplexním postižením bez stálého dozoru držte z dosahu spotřebiče.
- Děti mladší tří let bez stálého dozoru držte z dosahu spotřebiče.
- Nenechte děti hrát si se spotřebičem a mobilními zařízeními s aplikací My AEG Kitchen.
- Všechny obaly uschovejte z dosahu dětí a řádně je zlikvidujte.
- Je-li spotřebič v provozu nebo pokud chladne, nedovolte dětem a domácím zvířatům, aby se k němu přibližovaly. Přístupné součásti se při použití zahřívají na vysokou teplotu.
- Pokud je spotřebič vybaven dětskou bezpečnostní pojistkou, doporučuje se ji aktivovat.
- Čištění a uživatelskou údržbu spotřebiče by neměly provádět děti bez dozoru.

## 1.2 Všeobecné bezpečnostní informace

- Tento spotřebič smí instalovat a výměnu kabelu provádět jen kvalifikovaná osoba.

- **VAROVÁNÍ:** Spotřebič a jeho dostupné části se mohou během používání zahřát na vysokou teplotu. Nedotýkejte se topných článků.
- Při vkládání či vyjímání příslušenství či nádobí vždy používejte kuchyňské chňapky.
- Před údržbou vždy spotřebič odpojte od napájení.
- **VAROVÁNÍ:** Před výměnou žárovky se nejprve přesvědčte, že je spotřebič vypnutý, abyste předešli riziku úrazu elektrickým proudem.
- Nepoužívejte spotřebič, dokud není nainstalován do vestavné konstrukce.
- K čištění spotřebiče nepoužívejte čisticí zařízení na páru.
- Nepoužívejte drsné čisticí prostředky nebo ostré kovové škrabky k čištění skleněných dvířek, mohly by poškrábat povrch, což by mohlo následně vést k rozbití skla.
- Jestliže je poškozený napájecí kabel, smí ho vyměnit pouze výrobce, autorizované servisní středisko nebo osoba s podobnou příslušnou kvalifikací, jinak by mohlo dojít k úrazu.
- K odstranění drážek na rošty nejprve odtáhněte přední a poté zadní konec drážek na rošty od stěny trouby. Drážky roštů instalujte stejným postupem v opačném pořadí.
- Používejte pouze pečicí sondu doporučenou k tomuto spotřebiči.

## 2. BEZPEČNOSTNÍ POKYNY

### 2.1 Instalace

#### **VAROVÁNÍ!**

Tento spotřebič smí instalovat jen kvalifikovaná osoba.

- Odstraňte veškerý obalový materiál.
- Poškozený spotřebič neinstalujte ani nepoužívejte.
- Řiďte se pokyny k instalaci dodanými spolu s tímto spotřebičem.
- Při přemísťování spotřebiče buďte vždy opatrní, protože je těžký. Vždy používejte ochranné rukavice a uzavřenou obuv.
- Netahejte spotřebič za držadlo.
- Spotřebič nainstalujte na bezpečném a vhodném místě, které splňuje požadavky na instalaci.
- Dodržujte minimální vzdálenosti od ostatních spotřebičů a nábytku.
- Před instalací spotřebiče ověřte, zda se dvířka trouby otevírají bez omezení.
- Spotřebič je vybaven elektrickým chladicím systémem. Musí být zapojen do napájecí sítě.
- Vestavná jednotka musí splňovat požadavky na stabilitu podle normy DIN 68930.

Minimální výška skříňky (minimální výška skříňky pod pracovní deskou)	600 (600) mm
Šířka skříňky	550 mm
Hloubka skříňky	605 (580) mm
Výška přední části spotřebiče	594 mm
Výška zadní části spotřebiče	576 mm
Šířka přední části spotřebiče	549 mm
Šířka zadní části spotřebiče	548 mm
Hloubka spotřebiče	567 mm
Vestavná hloubka spotřebiče	546 mm
Hloubka s otevřenými dvířky	1017 mm
Minimální velikost ventilačního otvoru. Otvor se nachází na spodní zadní straně	550 x 20 mm
Délka napájecího síťového kabelu. Kabel se nachází v pravém rohu zadní strany	1500 mm
Montážní šrouby	4 x 12 mm

## 2.2 Připojení k elektrické síti

### **VAROVÁNÍ!**

Hrozí nebezpečí požáru nebo úrazu elektrickým proudem.

- Veškerá elektrická připojení by měla být provedena kvalifikovaným elektrikářem.
- Spotřebič musí být uzemněn.
- Zkontrolujte, zda údaje na typovém štítku souhlasí s parametry elektrické sítě.
- Vždy používejte správně instalovanou síťovou zásuvku s ochranou proti úrazu elektrickým proudem.
- Nepoužívejte rozbočovací zástrčky ani prodlužovací kabely.
- Dbejte na to, abyste nepoškodili napájecí kabel a síťovou zástrčku. Jestliže potřebujete přívodní kabel vyměnit, musí výměnu provést námi autorizované servisní středisko.
- Síťové kabely se nesmí dotýkat nebo se nacházet v blízkosti dvířek spotřebiče nebo výklenku pod spotřebičem, obzvláště je-li spotřebič v provozu nebo jsou-li dvířka horká.
- Ochrana před úrazem elektrickým proudem u živých či izolovaných částí musí být připevněna tak, aby nešla odstranit bez použití nástrojů.
- Síťovou zástrčku zapojte do síťové zásuvky až na konci instalace spotřebiče. Po instalaci musí zůstat síťová zástrčka nadále dostupná.
- Pokud je síťová zásuvka uvolněná, nezapojujte do ni síťovou zástrčku.
- Neodpojujte spotřebič ze zásuvky tahem za kabel. Vždy tahejte za zástrčku.
- Používejte pouze správná izolační zařízení: ochranné vypínače vedení, pojistky (pojistky šroubového typu se musí odstranit z držáku), ochranné zemnicí jističe a stykače.
- Je nutné instalovat vhodný vypínač nebo izolační zařízení k řádnému odpojení všech napájecích vodičů spotřebiče. Toto izolační zařízení musí mít mezeru mezi kontakty alespoň 3 mm širokou.
- Spotřebič se dodává se síťovou zástrčkou a napájecím kabelem.

## 2.3 Použití spotřebiče

### **VAROVÁNÍ!**

Hrozí nebezpečí zranění, popálení, úrazu elektrickým proudem či výbuchu.

- Tento spotřebič je určen pouze k domácímu použití.
- Neměňte technické parametry tohoto spotřebiče.
- Ujistěte se, že nejsou ventilační otvory zakryté.
- Zapnutý spotřebič nenechávejte bez dozoru.
- Spotřebič po každém použití vypněte.
- Pokud je spotřebič v provozu, buďte při otevírání jeho dvířek opatrní. Může dojít k uvolnění horkého vzduchu.
- Nepracujte se spotřebičem, když máte vlhké ruce nebo když je v kontaktu s vodou.
- Dvířka spotřebiče nikdy neotvírejte násilím.
- Nepoužívejte spotřebič jako pracovní nebo odkládací plochu.
- Dvířka spotřebiče otevírejte opatrně. Používáte-li při přípravě jídla přísady obsahující alkohol, může vzniknout směs vzduchu s alkoholem.
- Při otvírání dvířek nesmí být v blízkosti spotřebiče jiskry ani otevřený oheň.
- Do spotřebiče, do jeho blízkosti nebo na spotřebič neumísťujte hořlavé předměty nebo předměty obsahující hořlavé látky.
- Své heslo k síti Wi-Fi s nikým nesdílejte.



## **VAROVÁNÍ!**

Hrozí nebezpečí poškození spotřebiče.

- Jak zabránit poškození nebo změně barvy smaltovaného povrchu:
  - Nepokládejte nádobí či jiné předměty přímo na dno spotřebiče.
  - Na dno vnitřku spotřebiče nepokládejte hliníkovou fólii.
  - Nenalévejte vodu přímo do horkého spotřebiče.
  - Po dokončení pečení nenechávejte vlhká jídla ve spotřebiči.
  - Při vkládání nebo vyjímání příslušenství buďte opatrní.
- Barevné změny na smaltovaném povrchu nebo nerezové oceli nemají vliv na výkon spotřebiče.
- Při pečení vlhkých koláčů používejte hluboký plech. Ovočné šťávy mohou zanechat trvalé skvrny.
- Tento spotřebič je určen výhradně pro přípravu jídel. Nesmí být používán k jiným účelům, například k vytápění místností.
- Vždy pečte se zavřenými dvířky trouby.
- Je-li spotřebič instalován za nábytkovým panelem (např. dvířky), dvířka nábytku nesmí být nikdy zavřená, když je spotřebič v provozu. Za zavřeným nábytkovým panelem může docházet k nárůstu horka a vlhka, což může následně poškodit spotřebič, byt nebo podlahu. Nezapírejte nábytkový panel, dokud spotřebič po použití zcela nevychladne.

## 2.4 Čištění a údržba

### **VAROVÁNÍ!**

Hrozí nebezpečí poranění, požáru nebo poškození spotřebiče.

- Před čištěním nebo údržbou spotřebič vždy vypněte a vytáhněte síťovou zástrčku ze zásuvky.
- Přesvědčte se, že spotřebič už vychladl. Mohlo by dojít k prasknutí skleněných panelů.
- Poškozené skleněné panely okamžitě vyměňte. Kontaktujte autorizované servisní středisko.
- Spotřebič čistěte pravidelně, abyste zabránili poškození materiálu jeho povrchu.
- Vyčistěte spotřebič vlhkým měkkým hadrem. Používejte pouze neutrální mycí prostředky. Nepoužívejte prostředky s drsnými částicemi, drátěnky, rozpouštědla nebo kovové předměty.
- Použijete-li sprej do trouby, řiďte se bezpečnostními pokyny uvedenými na jeho balení.

## 2.5 Vaření v páře

### **VAROVÁNÍ!**

Hrozí nebezpečí poranění nebo poškození spotřebiče.

- Horká pára může způsobit popálení:
  - Je-li funkce zapnutá, buďte při otevírání dvířek spotřebiče opatrní. Může dojít k úniku páry.
  - Po ukončení vaření v páře otvírejte dvířka spotřebiče opatrně.

## 2.6 Vnitřní osvětlení

 **VAROVÁNÍ!**

Nebezpečí úrazu elektrickým proudem!

- V tomto spotřebiči se používají speciální či halogenové žárovky pouze pro použití v domácích spotřebičích. Nepoužívejte je pro osvětlení domácnosti.
- Před výměnou žárovky spotřebič odpojte od napájení.
- Používejte pouze žárovky se stejnými vlastnostmi .

## 2.7 Obsluha

- Pro opravu spotřebiče se obraťte na autorizované servisní středisko.
- Používejte výhradně originální náhradní díly.

## 2.8 Likvidace

 **VAROVÁNÍ!**

Hrozí nebezpečí úrazu či udušení.

- Odpojte spotřebič od elektrické sítě.
- Odřízněte síťový kabel v blízkosti spotřebiče a zlikvidujte jej.
- Odstraňte dveřní západku, abyste zabránili uvěznění dětí a domácích zvířat ve spotřebiči.

## 3. POPIS SPOTŘEBIČE

### 3.1 Celkový pohled

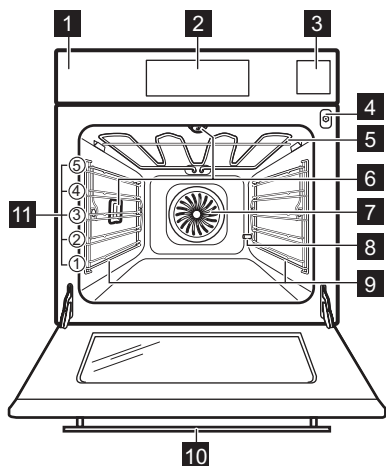

- 1 Ovládací panel
- 2 Displej
- 3 Zásobník na vodu
- 4 Zásuvka pro pečící sondu
- 5 Topný článek
- 6 Osvětlení
- 7 Ventilátor
- 8 Vývod trubky odstraňování vodního kamene
- 9 Drážky na rošty, vyjímatelné
- 10 Kamera v držadle
- 11 Polohy roštů

### 3.2 Příslušenství

#### Tvarovaný rošt

Pro nádoby na pečení, dortové a koláčové formy, pečeně.

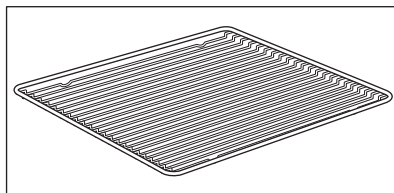

#### Plech na pečení

Na koláče a sušenky.

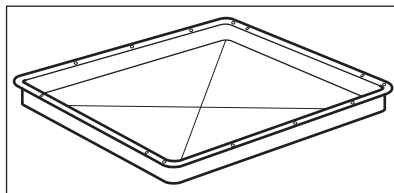

#### Hluboký pekáč / plech

K pečení moučných jídel a masa, nebo k zachycování tuku.

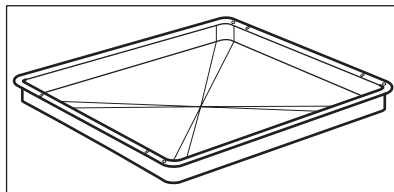

# POPIS SPOTŘEBIČE

---

## Pečící sonda

K měření teploty uvnitř pokrmu.

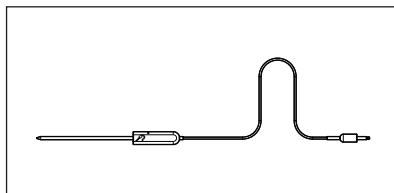

## Vysunovací drážky

Ke snadnému vkládání a vyjímání plechů a tvarovaného roštu.

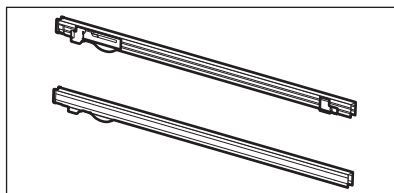

## Štít kamery

Zabraňuje odrazu světla na fotografiích.

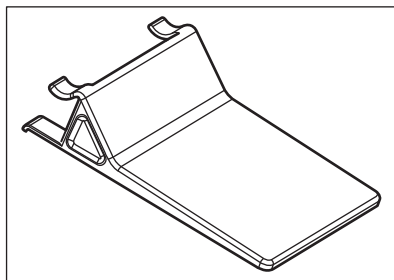

## 4. JAK ZAPNOUT A VYPNOUT TROUBU

### 4.1 Ovládací panel

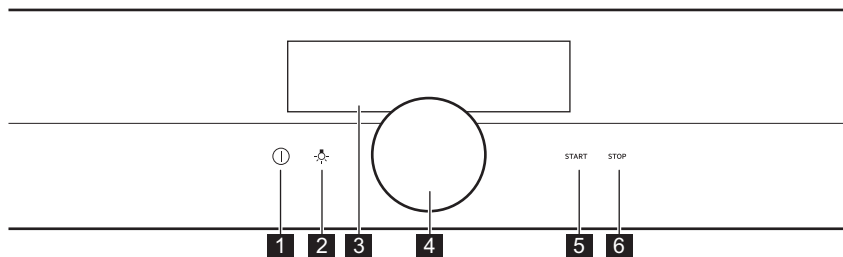

<b>1</b>	Zapnout / Vypnout	Stisknutím a podržením zapnete a vypnete troubu.
<b>2</b>	Spínač osvětlení	Slouží k zapnutí a vypnutí osvětlení.
<b>3</b>	Displej	Zobrazí aktuální nastavení trouby.
<b>4</b>	Otočný volič	K ovládání trouby.
<b>5</b>	START	Slouží k zapnutí zvolené funkce.
<b>6</b>	STOP	Slouží k vypnutí zvolené funkce.

 <b>Zastavit</b>	 <b>Stiskněte</b>	 <b>Podržte a otočte</b>
Zapněte hlavní displej.	Potvrďte nastavení nebo otevřete zvolenou dílčí nabídku.	Upravte nastavení a procházejte nabídkami.

### 4.2 Displej

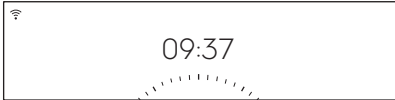
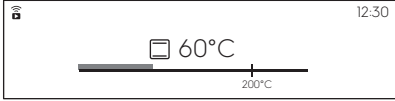
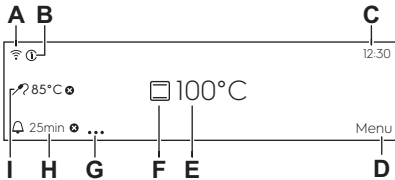

	Po zapnutí se na displeji zobrazí hlavní obrazovka s pečicí funkcí a výchozí teplotou.
--	--

# JAK ZAPNOUT A VYPNOUT TROUBU





	<p>Pokud troubu nepoužijete během dvou minut, displej se přepne do pohotovostního režimu.</p>
	<p>Když vaříte, na displeji se zobrazí nastavené funkce a další dostupné možnosti.</p>
	<p>Displej s maximálním počtem nastavených funkcí.</p> <ul style="list-style-type: none"> <li>A. WiFi (pouze u vybraných modelů)</li> <li>B. Informace</li> <li>C. Denní čas</li> <li>D. Nabídka</li> <li>E. Teplota</li> <li>F. Pečicí funkce</li> <li>G. Možnosti časovače</li> <li>H. Časovač</li> <li>I. Pečicí sonda (pouze u vybraných modelů)</li> </ul>

## Ukazatele na displeji

**Ukazatele funkce** **Zvuková výstraha** - když skončí nastavený čas přípravy, zazní zvukový signál.

 <p>Funkce je zapnutá.</p>	 <p>Funkce je zapnutá. Příprava jídla se zastaví automaticky.</p>	 <p>Zvuková výstraha je vypnutá.</p>
--	--	--

## Ukazatele časovače

 <p>Časovač se spustí později.</p>	 <p>Časovač se spustí po zavření dvířek trouby.</p>	 <p>Ke zrušení nastavení.</p>	 <p>Časovač se spustí, když trouba dosáhne nastavené teploty.</p>	 <p>Časovač se spustí, když začne příprava jídla.</p>
---	--	--	--	--

**Ukazatel WiFi** - troubu lze připojit k Wi-Fi.



 <p>WiFi připojení je zapnuté.</p>
---

## 5. PŘED PRVNÍM POUŽITÍM

### **VAROVÁNÍ!**

Viz kapitoly o bezpečnosti.

### 5.1 První čištění

		
<b>Krok 1</b>	<b>Krok 2</b>	<b>Krok 3</b>
Z trouby odstraňte veškeré příslušenství a vyjímatelné drážky na rošty.	Troubu a příslušenství otřete měkkým hadříkem namočeným v roztoku teplé vody a šetrného mycího prostředku.	Příslušenství a vyjímatelné drážky na rošty vložte do trouby.

### 5.2 První zapojení

Na displeji se po prvním zapojení zobrazí uvítací zpráva.

Je nutné nastavit: Jazyk, Displej jas, Hlasitost zvuk. signalizace, Tvrdost vody, Denní čas, bezdrátové připojení.

### 5.3 Bezdrátové připojení

K připojení požadované trouby:

- Bezdrátová síť s připojením k internetu.

<b>Krok 1</b>	Zapněte troubu.
<b>Krok 2</b>	Zvolte: Nabídka / Nastavení / Připojení.
<b>Krok 3</b>	Zvolte: WiFi. Zapněte stisknutím ovladače.
<b>Krok 4</b>	Zvolte bezdrátovou síť s připojením k internetu. Bezdrátový modul trouby se spustí během 90 sekund.

V dalších krocích se řiďte pokyny v letáku „Mobilní aplikace“.

### Využijte zkratku!

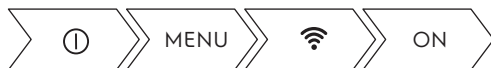





Frekvence	2 412 - 2 484 MHz
-----------	-------------------

# PŘED PRVNÍM POUŽITÍM





Protokol	IEEE 802.11b DSSS/802.11g/n OFDM
Celkový příkon	EIRP < 20 dBm (100 mW)

## 5.4 První přehřátí

	<b>Před prvním použitím prázdnou troubu přehřejte.</b>
<b>Krok 1</b>	Z trouby odstraňte veškeré příslušenství a vyjímatelné drážky na rošty.
<b>Krok 2</b>	Nastavte maximální teplotu pro funkci  Nechte troubu pracovat jednu hodinu.
<b>Krok 3</b>	Nastavte maximální teplotu pro funkci  Nechte troubu pracovat 15 minut.
 Během přehřívání může z trouby vycházet zápach a kouř. Místnost musí být větraná.	

## 5.5 Jak nastavit: Tvrdost vody





Po zapojení trouby do sítě musíte nastavit stupeň tvrdosti vody. Použijte zkušební papír dodaný s parní sadou.

			
<b>Krok 1</b>	<b>Krok 2</b>	<b>Krok 3</b>	<b>Krok 4</b>
Na asi jednu sekundu vložte do vody zkušební papír. Zkušební papír nedávejte do tekoucí vody.	Ze zkušební papíru ořeptejte přebytečnou vodu.	Po jedné minutě zkontrolujte tvrdost vody dle níže uvedené tabulky.	Nastavte tvrdost vody: Nabídka / Nastavení / Nastavení / Tvrdost vody.
 Barvy na zkušebním papíru se budou dále měnit. Nekontrolujte tvrdost vody později než jednu minutu po provedení zkoušky.			
Tvrdost vody můžete změnit v nabídce: Nastavení / Nastavení / Tvrdost vody.			

Níže uvedená tabulka uvádí rozsah tvrdosti vody (dH) s odpovídajícím ukládáním vápníku a kvalitou vody. Když tvrdost vody dosáhne hodnoty 4, naplňte zásobník lahvovou vodou.

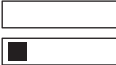

# PŘED PRVNÍM POUŽITÍM

Tvrdost vody		Zkušební pa- pír	Ukládání váp- níku (mmol/l)	Ukládání váp- níku (mg/l)	Klasifikace vody
Stupeň	dH				
1	0 - 7		0 - 1.3	0 - 50	měkká
2	8 - 14		1.4 - 2.5	51 - 100	středně tvrdá
3	15 - 21		2.6 - 3.8	101 - 150	tvrdá
4	22 - 28		3.9 - 5	151 - 200	velmi tvrdá

## 6. DENNÍ POUŽÍVÁNÍ

### ⚠ VAROVÁNÍ!

Viz kapitoly o bezpečnosti.

### 6.1 Jak nastavit: Pečicí funkce

<b>Krok 1</b>	Zapněte troubu.
<b>Krok 2</b>	Stiskněte a podržte ovladač. Na displeji se zobrazí výchozí pečicí funkce.
<b>Krok 3</b>	Zvolte symbol pečicí funkce a stisknutím ovladače přejděte do dílčí nabídky.
<b>Krok 4</b>	Zvolte pečicí funkci a stiskněte ovladač.
<b>Krok 5</b>	Zvolte: °C. Stiskněte ovladač. Na displeji se zobrazí nastavení teploty.
<b>Krok 6</b>	Otočením ovladače nastavte teplotu a ovladač stiskněte.
<b>Krok 7</b>	Stiskněte: START . Pečicí sonda - sondu lze připojit kdykoliv před nebo během procesu přípravy.
STOP - stisknutím vypnete pečicí funkci.	
<b>Krok 8</b>	Vypněte troubu.

Využijte zkratku!



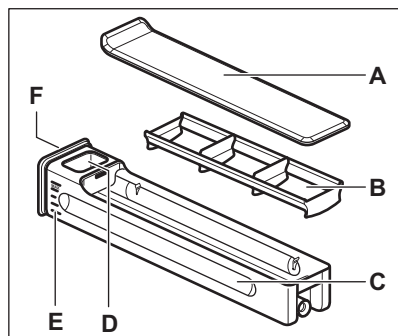

### 6.2 Zásobník na vodu

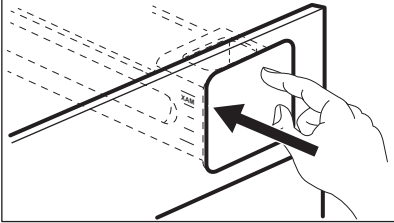
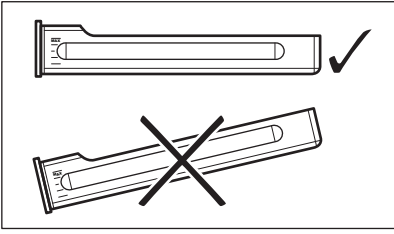

- A. Víko
- B. Vlnolam
- C. Zásuvka
- D. Otvor pro plnění vodou
- E. Stupnice
- F. Přední kryt

## 6.3 Jak použít: Zásobník na vodu

<b>Krok 1</b>	Stiskněte přední kryt zásobníku na vodu.	
<b>Krok 2</b>	Naplňte zásobník na vodu na maximální úroveň. Lze tak učinit dvěma způsoby:	
	<b>A:</b> Zásobník na vodu ponechte uvnitř trouby a vylijte z něj vodu.	<b>B:</b> Vyjměte zásobník na vodu z trouby a naplňte ho z vodovodního kohoutku.
<b>Krok 3</b>	Zásobník přenášejte ve vodorovné poloze, abyste zabránili rozlití vody.	
<b>Krok 4</b>	Když zásobník na vodu naplníte, vložte ho do stejné polohy. Stiskněte přední kryt, dokud zásobník na vodu není uvnitř trouby.	
<b>Krok 5</b>	Po každém použití zásobník na vodu vyprázdněte.	
<div style="border: 1px solid black; padding: 5px;"> <p> <b>POZOR!</b> Dbejte, aby zásobník na vodu nebyl v blízkosti horkého povrchu.</p> </div>		

## 6.4 Jak nastavit: Steamify - Parní pečicí funkce

<b>Krok 1</b>	Zapněte troubu.
<b>Krok 2</b>	Zvolte:  . Stisknutím ovladače nastavte funkci pečení v páře.
<b>Krok 3</b>	Zvolte: °C. Stisknutím ovladače nastavte teplotu. Na displeji se zobrazí nastavení teploty.
<b>Krok 4</b>	Zvolte teplotu a potvrďte stisknutím ovladače. Typ parní pečicí funkce závisí na nastavené teplotě.

# DENNÍ POUŽÍVÁNÍ

<b>Pára k přípravě v páře</b> 50 - 100 °C	Pro vaření zeleniny, obilovin, luštěnin, mořských plodů, paštik terrine a dezertů v páře.
<b>Pára k dušení</b> 105 - 130 °C	K vaření dušeného masa nebo ryb, chleba a drůbeže stejně jako sýrových koláčů a dušených/zapékaných jídel.
<b>Pára k šetrnému dopékání</b> 135 - 150 °C	Pro maso, dušená/zapékaná jídla, plněnou zeleninu, ryby a zapékání. Díky kombinaci páry a horkého vzduchu maso získá křehkou a šťavnatou strukturu a zároveň křupavou kůrku. Pokud nastavíte časovač, funkce grilu se automaticky zapne během posledních minut přípravy jídla, aby se pokrm jemně zapekl.
<b>Pára k pečení moučníků a masa</b> 155 - 230 °C	Pro pečení masa a moučných jídel, ryb, drůbeže, plněného pečiva, dortů, muffinů, zapékání, přípravu zeleninových pokrmů a pekařských výrobků. Pokud nastavíte časovač a vložíte jídlo na první úroveň, automaticky se během posledních minut přípravy zapne funkce spodního ohřevu, která pokrmu dodá křupavý spodek.
<b>Krok 5</b>	Stisknutím víčka zásobník na vodu otevřete a vyjměte.
<b>Krok 6</b>	Naplňte zásobník na vodu studenou vodou na maximální úroveň (asi 950 ml). Zásoba vody vystačí přibližně na 50 minut. Řiďte se stupnicí na zásobníku na vodu. <div style="border: 1px solid black; padding: 5px;"><p><b>⚠ VAROVÁNÍ!</b> Používejte pouze studenou vodu z kohoutku. Nepoužívejte filtrovanou (demineralizovanou) či destilovanou vodu. Nepoužívejte jiné tekutiny. Do zásobníku na vodu nenalévejte hořlavé či alkoholické tekutiny.</p></div>
<b>Krok 7</b>	V případě potřeby otřete vnějšík zásobníku vody měkkým hadříkem. Zatlačte zásobník na vodu na do původní polohy.
<b>Krok 8</b>	Stiskněte: <b>START</b> . Pára se objeví po zhruba dvou minutách. Jakmile trouba dosáhne nastavené teploty, zazní zvukový signál.
<b>Krok 9</b>	Když dojde v zásobníku voda, zazní signál. Doplňte zásobník na vodu. Na konci přípravy chladicí ventilátor pracuje rychleji, aby odstranil páru. Zvukový signál zazní na konci doby přípravy jídla.
<b>Krok 10</b>	Vypněte troubu.
<b>Krok 11</b>	Po každém dokončení přípravy zásobník na vodu vyprázdněte.

<b>Krok 12</b>	Uvnitř trouby se může kondenzovat zbytková voda. Po dokončení přípravy jídla opatrně otevřete dvířka trouby. Jakmile je trouba chladná, vysušte její vnitřek pomocí měkkého hadru.
----------------	--

## Využijte zkratku!



## 6.5 Jak nastavit: Režim vakuového vaření

<b>Krok 1</b>	Zapněte troubu.
<b>Krok 2</b>	Zvolte symbol pečicí funkce a stisknutím ovladače přejděte do dílčí nabídky.
<b>Krok 3</b>	Zvolte:  . Stiskněte ovladač.
<b>Krok 4</b>	Zvolte: Časovač. Stiskněte ovladač.
<b>Krok 5</b>	Otočením a stisknutím ovladače nastavte čas.
<b>Krok 6</b>	Zvolte: °C. Stiskněte ovladač.
<b>Krok 7</b>	Otočením a stisknutím ovladače nastavte teplotu.
<b>Krok 8</b>	Stiskněte: START .
<b>Krok 9</b>	Může docházet ke kondenzaci zbytkové vody na vakuových sáčcích a vnitřku trouby. Po ukončení přípravy jídla opatrně otevřete dvířka trouby. K vyjmutí vakuových sáčků použijte talíř a utěrku. Když trouba vychladla, odstraňte vodu ze dna vnitřku pomocí houbičky. Osušte vnitřek měkkým hadrem.

## Využijte zkratku!

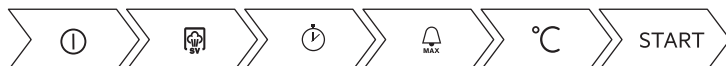

## 6.6 Jak nastavit: Podporované vaření

Každý pokrm v této podnabídce má doporučenou funkci a teplotu. Můžete upravit čas a teplotu. U některých pokrmů můžete také vařit pomocí:

- Automatická váha
- Pečicí sonda

# DENNÍ POUŽÍVÁNÍ

Úroveň, na kterou je pokrm připraven:

- Nepropečené nebo Méně
- Středně Propečené
- Dobře propečené nebo Více





<b>Krok 1</b>	Zvolte: Nabídka. Stiskněte ovladač.
<b>Krok 2</b>	Zvolte: Podporované vaření. Stiskněte ovladač.
<b>Krok 3</b>	Zvolte pokrm nebo druh jídla a stisknutím ovladače potvrďte.
<b>Krok 4</b>	Stiskněte: START .





**Využijte zkratku!**







## 6.7 Pečící funkce

### Standardní pečící funkce





Pečící funkce	Použití
 Gril	Ke grilování tenkých kusů potravin a opékání chleba.
 Turbo gril	K pečení velkých kusů masa nebo drůbeže s kostmi na jedné úrovni. K zapékání a pečení dozlatova.
 Pravý horký vzduch	K pečení jídel na třech úrovních současně a k sušení potravin. Nastavte teplotu trouby o 20 - 40 °C nižší než při použití funkce Horní/spodní ohřev.
 Mražené potraviny	K přípravě polotovarů do křupava (např. hranolek, amerických brambor nebo jarních závitků).

Pečící funkce	Použití
 <p><b>Horní/spodní ohřev</b></p>	K pečení moučných jídel a masa na jedné úrovni trouby.
 <p><b>Pizza</b></p>	K pečení pizzy. K intenzivnějšímu opečení dozlatova a dosažení křupavého spodku.
 <p><b>Spodní ohřev</b></p>	K pečení koláčů s křupavým spodkem a zavařování potravin.
 <p><b>Steamify</b></p>	Páru použijte k vaření v páře, dušení, jemnému pražení a pečení mas a moučných jídel.





## Speciální pečící funkce

Pečící funkce	Použití
 <p><b>Zavařování</b></p>	K přípravě zeleniny (např. nakládané zeleniny).
 <p><b>Sušení</b></p>	K sušení krájeného ovoce, zeleniny a hub.
 <p><b>Příprava jogurtu</b></p>	K přípravě jogurtu. Osvětlení je při této funkci vypnuté.
 <p><b>Ohřev talířů</b></p>	K předehřátí talířů k servírování.
 <p><b>Rozmrazování</b></p>	K rozmrazování potravin (zeleniny a ovoce). Doba rozmrazování závisí na množství a velikosti zmrazených potravin.





# DENNÍ POUŽÍVÁNÍ

Pečící funkce	Použití
 <b>Gratinované pokrmy</b>	K přípravě pokrmů jako lasagne nebo zapékané brambory. K zapékání a pečení dozlatova.
 <b>Nízkoteplotní pečení</b>	K přípravě měkkých a šťavnatých pečení.
 <b>Uchovat teplé</b>	K udržení teploty pokrmů.
 <b>Vlhký horkovzduch</b>	Tato funkce slouží k úspoře energie při pečení. Při použití této funkce se teplota ve vnitřku trouby může lišit od nastavené teploty. Je využito zbytkové teplo. Může dojít ke snížení tepelného výkonu. Další informace naleznete v části „Denní používání“, Poznámky: Vlhký horkovzduch.

## Parní pečící funkce

Pečící funkce	Použití
 <b>Režim vakuového vaření</b>	Název této funkce odkazuje na způsob vaření ve vakuově utěsněných plastových sáčcích při nízkých teplotách. Více informací naleznete v níže uvedené části Vakuové vaření a kapitole „Rady a tipy“ s tabulkami přípravy.
 <b>Regenerace</b>	Opakovaný ohřev v páře brání vysychání povrchu jídel. Teplo je rozváděno šetrně a rovnoměrně, což umožňuje obnovení chuti a vůně právě připravených pokrmů. Tuto funkci lze použít k opakovanému ohřevu jídel přímo na talíři. Najednou lze ohřát několik talířů umístěných na různých polohách roštů.
 <b>Pečení chleba</b>	Pomocí této funkce můžete připravovat chléb a housky s velmi dobrými profesionálními výsledky co do křupavosti, barvy a kůrky.
 <b>Kynutí těsta</b>	K urychlení kynutí těsta. Brání vysychání povrchu těsta a udržuje jeho pružnost.



Pečící funkce	Použití
 <p><b>Vaření v páře</b></p>	K přípravě zeleniny, příloh nebo ryb v páře.
 <p><b>Vysoká vlhkost</b></p>	Tato funkce je vhodná pro přípravu choulostivějších pokrmů jako jsou krémy, koláče, teriny a ryby.
 <p><b>Střední vlhkost</b></p>	Tato funkce je vhodná pro přípravu dušeného a praženého masa a také chleba a sladkého kynutého těsta. Díky kombinaci páry a horkého vzduchu maso získá šťavnatou a křehkou strukturu a sladké kynuté pečivo získá křupavou a lesklou kůrku.
 <p><b>Nízká vlhkost</b></p>	Tato funkce je vhodná pro maso, drůbež a zapékaná jídla z trouby a přípravu masa se zeleninou. Díky kombinaci páry a horkého vzduchu maso získá křehkou a šťavnatou strukturu a zároveň křupavou kůrku.

## 6.8 Poznámky: Vlhký horkovzduch

Tato funkce byla použita ke splnění energetické třídy a požadavků na ekodesign podle směrnice EU 65/2014 a EU 66/2014. Zkoušky dle normy EN 60350-1.

Dvířka trouby by měla být během pečení zavřená, aby nedošlo k přerušení funkce a aby trouba fungovala co nejušporněji.



Pokud používáte tuto funkci, osvětlení se automaticky vypne po 30 sekundách.

Pokyny k přípravě viz kapitola „Tipy a rady“, Vlhký horkovzduch. Obecná doporučení ohledně úspory energie viz kapitola „Energetická účinnost“, Úspora energie.

# 7. FUNKCE HODIN

## 7.1 Popis funkcí hodin

Funkce hodin	Použití
Délka přípravy	K nastavení délky přípravy jídla. Maximum je 23 h 59 min.
Kritérium spuštění	K nastavení začátku počítání časovače.
Akce ukončení	K nastavení toho, co se stane po dokončení počítání časovače.
Odložený start	K odložení startu nebo konce přípravy jídla.
Prodloužení	K prodloužení doby přípravy.
Připomínka	K nastavení odpočítávání času. Maximum je 23 h 59 min. Tato funkce nemá žádný vliv na provoz trouby.

Kritérium spuštění	Poznámka
-	Časovač se spustí, když jej zapnete.
	Časovač se spustí po zavření dvířek.
→	Časovač se spustí, když začne příprava jídla.
	Časovač se spustí, když trouba dosáhne nastavené teploty.
	Časovač se spustí ve stanovenou dobu.

## 7.2 Jak nastavit: Funkce hodin

Jak nastavit hodiny	
<b>Krok 1</b>	Zvolte: Denní čas. Stiskněte ovladač.
<b>Krok 2</b>	Otočením ovladače nastavte hodiny. Stiskněte ovladač.

Jak nastavit dobu přípravy	
<b>Krok 1</b>	Zvolte pečicí funkci a nastavte teplotu.
<b>Krok 2</b>	Zvolte: Časovač.

## Jak nastavit dobu přípravy

<b>Krok 3</b>	Otočením ovladače nastavte čas. Stiskněte ovladač.
<b>Krok 4</b>	Zvolte: Akce ukončení. Stiskněte ovladač. Časovač začne okamžitě odpočítávat.

## Využijte zkratku!



## Jak zvolit spuštění / ukončení vaření

<b>Krok 1</b>	Zvolte pečicí funkci a nastavte teplotu.
<b>Krok 2</b>	Zvolte: ● ● ● . Stiskněte ovladač.
<b>Krok 3</b>	Zvolte: Kritérium spuštění. Stiskněte ovladač.
<b>Krok 4</b>	Zvolte: Akce ukončení. Stiskněte ovladač.

## Jak odložit začátek a konec přípravy

<b>Krok 1</b>	Zvolte: ● ● ● . Stiskněte ovladač.
<b>Krok 2</b>	Zvolte: Kritérium spuštění / Později. Stiskněte ovladač.
<b>Krok 3</b>	Otočením ovladače nastavte čas zahájení. Stiskněte ovladač.
<b>Krok 4</b>	Otočením ovladače nastavte čas ukončení. Stiskněte ovladač.
<b>Krok 5</b>	Zvolte: Akce ukončení. Stiskněte ovladač.

## Jak odložit začátek bez nastavení konce přípravy

<b>Krok 1</b>	Zvolte: ● ● ● . Stiskněte ovladač.
<b>Krok 2</b>	Zvolte: Kritérium spuštění / Později.
<b>Krok 3</b>	Otočením ovladače nastavte čas zahájení. Dvojitým stisknutím ovladače potvrďte volbu.

# FUNKCE HODIN

---

## Jak prodloužit dobu přípravy

Když zbývá 10 % doby přípravy a jídlo se nezdá být hotové, můžete prodloužit dobu přípravy. Také můžete změnit funkci trouby.

**Krok 1** Zvolte: Časovač.

**Krok 2** K prodloužení doby přípravy stiskněte symbol upřednostňovaného času a volbu potvrďte stisknutím ovladače.

**Krok 3** Také můžete stisknout upřednostňovanou pečící funkci a stisknutím ovladače ji změnit.

## 8. POUŽITÍ: PŘÍSLUŠENSTVÍ

### 8.1 Vkládání příslušenství

Malý zářez nahoře zajišťuje vyšší bezpečnost. Tyto zářezy také fungují jako zařízení proti překlopení. Vysoký okraj kolem roštu slouží jako ochrana proti sklouznutí varných nádob z roštu.

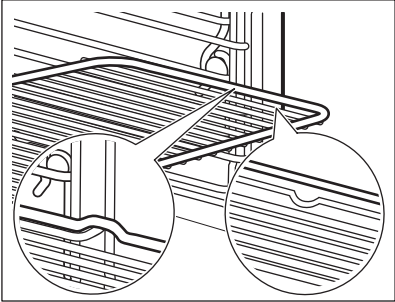
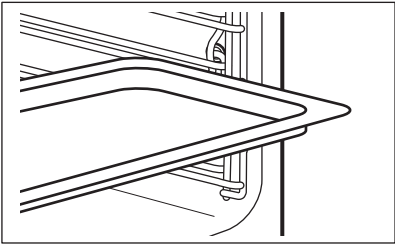
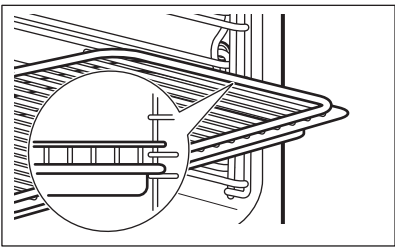
<p><b>Tvarovaný rošt:</b> Rošt zasuňte mezi vodící lišty drážek roštů .</p>	
<p><b>Plech na pečení /Hluboký pekáč / plech:</b> Zasuňte plech mezi drážky zvolené úrovně roštu.</p>	
<p><b>Tvarovaný rošt, Plech na pečení /Hluboký pekáč / plech:</b> Plech zasuňte mezi drážky zvolené úrovně roštu a tvarovaný rošt v drážkách nad nimi.</p>	

### 8.2 Použití teleskopických výsuvů

Teleskopické výsuvy ničím nemažte.

Před tím, než zavřete dvířka trouby, se ujistěte, že jste teleskopické výsuvy zcela zasunuli do trouby.

# POUŽITÍ: PŘÍSLUŠENSTVÍ

## **Tvarovaný rošt:**

Tvarovaný rošt položte na teleskopické výsuvy.

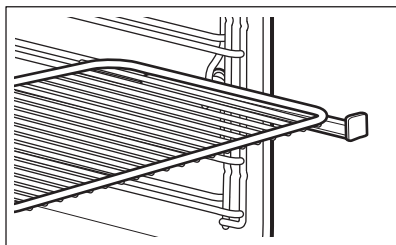

## **Hluboký pekáč / plech:**

Vložte hluboký pekáč / plech na teleskopické výsuvy.

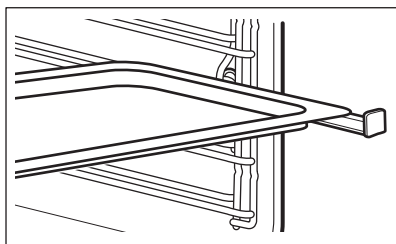

## **Společně vložení tvarovaného roštu a hlubokého pekáče / plechu:**

Tvarovaný rošt a hluboký pekáč / plech vložte společně na teleskopické výsuvy.

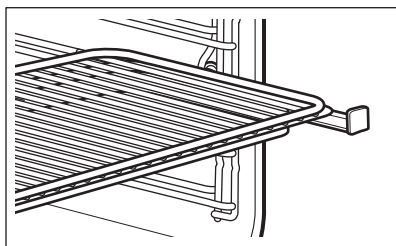

## 8.3 Pečicí sonda

Pečicí sonda měří teplotu uvnitř pokrmu. Pečicí sondu lze použít u každé pečicí funkce.

### **⚠ POZOR!**

Používejte pouze dodávanou pečicí sondu a originální náhradní díly.

### **Je nutné nastavit dvě teploty:**

°C

Teplota trouby (minimálně 120 °C).



Teplotu sondy ve středu masa.

## Pro dosažení nejlepších výsledků:

Přísady by měly mít pokojovou teplotu.	Pečicí sondu nelze použít pro tekuté pokrmy.	Během pečení musí pečicí sonda zůstat zasunutá v pokrmu a její zástrčka v zásuvce.	Použijte doporučená nastavení teploty ve středu pokrmu. Viz část „Tipy pro přípravu“.
--	--	--	---

Trouba vypočítá přibližný čas konce pečení. Ten závisí na množství pokrmu, nastavené funkci trouby a teplotě.

## Jak používat: Pečicí sonda

<b>Krok 1</b>	Zapněte troubu.
<b>Krok 2</b>	Nastavte pečicí funkci a v případě potřeby teplotu trouby.
<b>Krok 3</b>	Vložte Pečicí sonda.
<b>Maso, drůbež a ryby</b>	<b>Dušená/zapékaná jídla</b>

# POUŽITÍ: PŘÍSLUŠENSTVÍ

Zasaňte špičku pečicí sondy do středu masa nebo ryby, pokud možno do nejsilnější části. Ujistěte se, že alespoň 3/4 pečicí sondy jsou vsunuty do pokrmu.

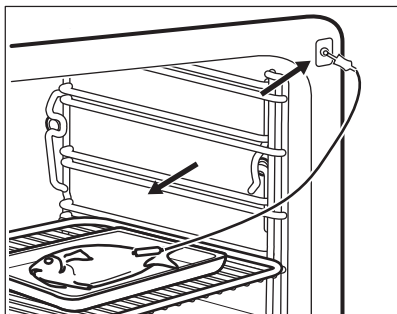
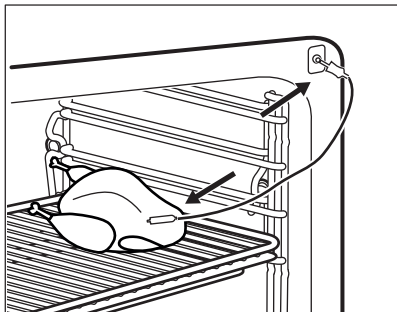

Zasaňte špičku pečicí sondy přesně do středu mísy. Během pečení musí pečicí sonda držet stabilně na jednom místě. Abyste toho dosáhli, použijte pevnou přísadu. Okraj zapékačké mísy použijte k podepření silikonové rukojeti pečicí sondy.

Špička pečicí sondy by se neměla dotýkat dna zapékačké mísy. Pečicí sondu zakryjte zbývajícími přísadami.

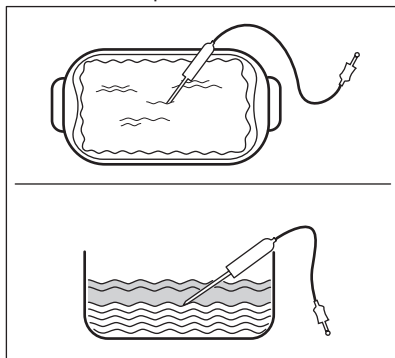

**Krok 4** Zapojte pečicí sondu do zásuvky na přední straně trouby. Displej zobrazí aktuální teplotu Pečicí sonda.

**Krok 5**  - zvolte a stisknutím ovladače nastavte středovou teplotu pečicí sondy.

**Krok 6** Stisknutím ovladače nastavte upřednostňovanou volbu pečicí sondy:

- Zvuková výstraha - když pokrm dosáhne teploty středu, zazní signál.
- Zvuková výstraha a zastavení přípravy - když pokrm dosáhne teploty středu, zazní signál a trouba se vypne.

**Krok 7** Otočením ovladače zvolte funkci. Stisknutím ovladače potvrďte volbu.

**Krok 8** Stiskněte: START .  
Jakmile pokrm dosáhne nastavené teploty, zazní zvukový signál. Můžete zvolit zastavení nebo pokračování v přípravě jídla, abyste zajistili, že je pokrm dobře připravený.



**Krok 9**

Zástrčku pečicí sondy vytáhněte ze zásuvky a pokrm vyjměte z trouby.

 **VAROVÁNÍ!**

Pečicí sonda může být velmi horká a hrozí nebezpečí popálenin. Při vytahování zástrčky pečicí sondy a vyjmutí sondy z pokrmu buďte opatrní.

**Využijte zkratku!**

## 9. DOPLŇKOVÉ FUNKCE

### 9.1 Jak uložit:Oblíbené



Můžete ukládat svá oblíbená nastavení, jako např. pečicí funkci, dobu pečení, teplotu nebo čisticí funkci. Můžete uložit tři oblíbená nastavení.

Uložená nastavení jsou dostupná v nabídce: Oblíbené.

<b>Krok 1</b>	Zapněte troubu.
<b>Krok 2</b>	Zvolte upřednostňované nastavení a stiskněte ovladač.
<b>Krok 3</b>	Zvolte: Nabídka / Oblíbené.
<b>Krok 4</b>	Zvolte: Uložit aktuální nastavení. Otočením ovladače zvolte polohu nastavení.
<b>Krok 5</b>	Stisknutím ovladače přidáte nastavení do seznamu: Oblíbené.

### 9.2 Automatické vypnutí

Z bezpečnostních důvodů se trouba po určité době, kdy je spuštěna nějaká funkce a vy nezměníte žádné nastavení, vypne.

 (°C)	 (h)
30 - 115	12.5
120 - 195	8.5
200 - 230	5.5

Automatické vypnutí nefunguje s funkcemi: Osvětlení, Pečicí sonda, Konec přípravy, Nízkoteplotní pečení.

### 9.3 Chladicí ventilátor

Když je trouba v provozu, chladicí ventilátor se automaticky zapne, aby udržoval povrch trouby chladný. Jestliže troubu vypnete, bude chladicí ventilátor pokračovat v chlazení až do úplného ochlazení trouby.

## 10. TIPY A RADY

### **VAROVÁNÍ!**

Viz kapitoly o bezpečnosti.

### 10.1 Doporučení k pečení



Teploty a časy přípravy v tabulkách jsou pouze orientační. Závisí na receptu, kvalitě a množství použitých přísad.





Vaše trouba může péct jinak, než jak jste byli zvyklí u staré trouby. Nižší uvedené tabulky zobrazují doporučená nastavení teploty, délky přípravy a polohy roštu pro specifické druhy pokrmů.





Jestliže nemůžete najít nastavení pro konkrétní recept, snažte se vybrat podobný.

Více doporučení ohledně vaření naleznete v tabulkách vaření na naší webové stránce. Tipy pro vaření naleznete pomocí výrobního čísla PNC, které je uvedeno na typovém štítku na předním rámu vnitřku trouby.

### 10.2 Vlhký horkovzduch

Nejlépeších výsledků dosáhnete, budete-li se řídit doporučenou dobou pečení v tabulce níže.

		 (°C)		 (min)
Sladké pečivo, 16 kusů	plech na pečení nebo pekáč na zachycení tuku	180	2	25 - 35
Roláda	plech na pečení nebo pekáč na zachycení tuku	180	2	15 - 25
Celá ryba, 0,2 kg	plech na pečení nebo pekáč na zachycení tuku	180	3	15 - 25
Sušenky, 16 kusů	plech na pečení nebo pekáč na zachycení tuku	180	2	20 - 30
Makronky, 24 kusů	plech na pečení nebo pekáč na zachycení tuku	160	2	25 - 35
Muffin, 12 kusů	plech na pečení nebo pekáč na zachycení tuku	180	2	20 - 30
Slané pečivo, 20 kusů	plech na pečení nebo pekáč na zachycení tuku	180	2	20 - 30

		 (°C)		 (min)
Sušenky z křehkého těsta, 20 kusů	plech na pečení nebo pekáč na zachycení tuku	140	2	15 - 25
Ovocné koláčky, 8 kusů	plech na pečení nebo pekáč na zachycení tuku	180	2	15 - 25

## 10.3 Vlhký horkovzduch - doporučená příslušenství







Používejte formy a nádoby z tmavého kovu a s povrchovou vrstvou. Pohlcují teplo lépe než nádoby ze světlého kovu a s reflexní úpravou.

			
<b>Plech na pizzu</b>	<b>Zapékací mísa</b>	<b>Pečicí šálky</b>	<b>Dortový korpus</b>
Tmavý, nereflexní Průměr 28 cm	Tmavý, nereflexní Průměr 26 cm	Sklokeramika Průměr 8 cm, výška 5 cm	Tmavý, nereflexní Průměr 28 cm

## 10.4 Tabulky vaření pro zkušebny





### Informace pro zkušebny

Testy podle normy: EN 60350, IEC 60350.

 PEČENÍ NA JEDNÉ ÚROVNI. Pečení ve formě				
		 (°C)	 (min)	
Piškotová buchta bez tuku	Pravý horký vzduch	140 - 150	35 - 50	2
Piškotová buchta bez tuku	Horní/spodní ohřev	160	35 - 50	2



## PEČENÍ NA JEDNÉ ÚROVNI. Pečení ve formě





		 (°C)	 (min)	
Jablečný koláč, 2 formy, Ø 20 cm	Pravý horký vzduch	160	60 - 90	2
Jablečný koláč, 2 formy, Ø 20 cm	Horní/spodní ohřev	180	70 - 90	1















## PEČENÍ NA JEDNÉ ÚROVNI. Sušenky



Použijte třetí polohu roštu.

		 (°C)	 (min)
Máslové sušenky / Pruhy těsta	Pravý horký vzduch	140	25 - 40
Máslové sušenky / Pruhy těsta, předehřejte prázdnou troubu	Horní/spodní ohřev	160	20 - 30
Malé koláčky, 20 kousků na plech, předehřejte prázdnou troubu	Pravý horký vzduch	150	20 - 35
Malé koláčky, 20 kousků na plech, předehřejte prázdnou troubu	Horní/spodní ohřev	170	20 - 30

 <b>PEČENÍ NA VÍCE ÚROVNÍCH. Sušenky</b>				
		 (°C)	 (min)	
Máslové sušenky / Pruhy těsta	Pravý horký vzduch	140	25 - 45	1 / 4
Malé koláčky, 20 kousků na plech, předehřejte prázdnou troubu	Pravý horký vzduch	150	23 - 40	1 / 4
Piškotová buchta bez tuhu	Pravý horký vzduch	160	35 - 50	1 / 4







 <b>GRIL</b>				
 <b>Předehřejte prázdnou troubu po dobu pěti minut.</b>				
 <b>Gril s maximálním nastavením teploty.</b>				
		 (min)		
Topinky	Gril	1 - 3	5	
Hovězí steak, v polovině doby obraťte	Gril	24 - 30	4	

## Informace pro zkušebny

Testy pro funkci: Vaření v páře.  
Testy podle normy IEC 60350.



Nastavte teplotu na 100 °C.

	 Nádoba (Gastronorm)	 (kg)		 (min)	
Brokolice, předehřejte prázdnou troubu	1 x 2/3 perforovaný	0.3	3	8 - 9	Vložte plech na pečení do první polohy roštu.
Brokolice, předehřejte prázdnou troubu	1 x 2/3 perforovaný	max.	3	10 - 11	Vložte plech na pečení do první polohy roštu.
Hrášek, mražený	2 x 2/3 perforovaný	2 x 1,5	2 a 4	Dokud teplota v nejchladnějším místě nedosáhne 85 °C.	Vložte plech na pečení do první polohy roštu.

# 11. ČIŠTĚNÍ A ÚDRŽBA

## ⚠ VAROVÁNÍ!

Viz kapitoly o bezpečnosti.

### 11.1 Poznámky k čištění

 <b>Čistící prostředky</b>	Přední stranu trouby otřete měkkým hadříkem namočeným v roztoku teplé vody a šetrného mycího prostředku. Spodní část vnitřku trouby očistěte pomocí několika kapek octa a odstraňte zbytky vodního kamene.
	Kovové plochy očistěte pomocí čistícího roztoku.
	Skvrny vyčistěte pomocí šetrného čistícího prostředku.

 <b>Každodenní použití</b>	Vnitřek trouby očistěte po každém použití. Hromadění mastnoty či zbytků jídel může způsobit požár.
	Neuchovávejte potraviny v troubě déle než 20 minut. Osušte vnitřek měkkým hadrem po každém použití.

 <b>Příslušenství</b>	Vyčistěte všechno příslušenství po každém použití a nechte jej vysušit. Použijte měkký hadr a vlažnou vodu s šetrným mycím prostředkem. Nečistěte příslušenství v myčce nádobí
	Nepřilnavé příslušenství nečistěte pomocí abrazivních čistících prostředků nebo ostrých předmětů.

### 11.2 Jak vyjmout: Drážky na rošty

K vyčištění trouby vyjměte drážky na rošty.

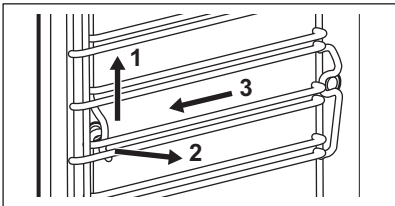
<b>Krok 1</b>	Vypněte troubu a vyčkejte, dokud nevychladne.	
<b>Krok 2</b>	Drážky na rošty opatrně nadzvedněte a vytáhněte z předního úchyty.	
<b>Krok 3</b>	Odtáhněte přední konec drážek na rošty od stěny trouby.	
<b>Krok 4</b>	Drážky vytáhněte ze zadního úchyty.	
Drážky na rošty instalujte stejným postupem v opačném pořadí.		



## 11.3 Jak používat: Čištění párou

Než začnete:		
Vypněte troubu a vyčkejte, dokud nevychladne.	Vyjměte všechno příslušenství a vyjímatelné drážky roštů.	Spodní část vnitřku trouby a vnitřní sklo dvířek očistěte měkkým hadříkem namočeným v roztoku teplé vody a šetrného mycího prostředku.

<b>Krok 1</b>	Naplňte zásobník na vodu na maximální úroveň.	
<b>Krok 2</b>	Zvolte: Nabídka / Čištění.	
<b>Funkce</b>	<b>Popis</b>	<b>Délka</b>
Čištění párou	Lehké čištění	30 min
Čištění párou plus	Normální čištění Vnitřek trouby postříkejte mycím prostředkem.	75 min
<b>Krok 3</b>	Zapněte funkci. Řiďte se pokyny na displeji. Po ukončení čištění zazní zvukový signál.	
<b>Krok 4</b>	Chcete-li signál vypnout, stiskněte otočný volič.	
 Když tato funkce běží, osvětlení je vypnuté.		

Po ukončení čištění:		
Vypněte troubu.	Jakmile je trouba chladná, vysušte její vnitřek pomocí měkkého hadru. Odstraňte zbylou vodu ze zásobníku na vodu.	Dvířka trouby nechte otevřená a vyčkejte, dokud vnitřek trouby nevyschne.

## 11.4 Připomínka čištění

Když se zobrazí připomínka, je nutné provést čištění.
Použití funkce: Čištění párou plus.
Připomínku můžete zapnout nebo vypnout v nabídce: Nastavení.

## 11.5 Jak čistit: Zásobník na vodu

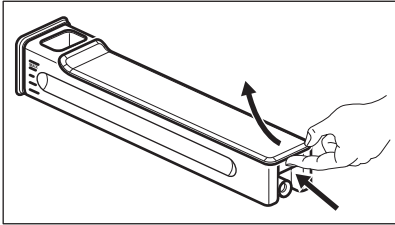
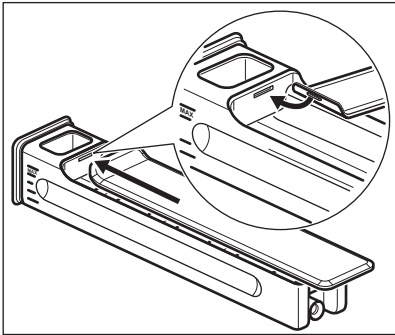
<b>Krok 1</b>	Vyjměte zásobník na vodu z trouby.	
<b>Krok 2</b>	Sejměte víko zásobníku na vodu. Zdvihněte kryt v souladu s výčnělkem v zadní části.	
<b>Krok 3</b>	Odstraňte vlnolam. Táhněte jej z tělesa zásobníku na vodu, dokud se nevyklapne.	
<b>Krok 4</b>	Omyjte součásti zásobníku na vodu pomocí vody a mycího prostředku. Nepoužívejte drsné houbičky a nemýjte zásobník na vodu v myčce nádobí.	
<b>Krok 5</b>	Smontujte zpět zásobník na vodu.	
<b>Krok 6</b>	Naklapněte vlnolam. Zatlačte jej do tělesa zásobníku.	
<b>Krok 7</b>	Sestavte víko. Nejprve zasuňte první záklapku a poté ji tlačte proti tělesu zásobníku.	
<b>Krok 8</b>	Vložte zásobník na vodu.	
<b>Krok 9</b>	Zatlačte zásobník na vodu směrem k troubě, dokud se neuchytí.	

## 11.6 Jak použít: Odstraňování vod. kamene

Než začnete:		
Vypněte troubu a vyčkejte, dokud nevychladne.	Vyjměte všechno příslušenství a vyjímatelné drážky.	Zkontrolujte, zda je zásobník na vodu prázdný.

<b>Trvání první části:</b> zhruba 100 min	
<b>Krok 1</b>	Vložte hluboký pekáč / plech na první úroveň trouby.
<b>Krok 2</b>	Do zásobníku na vodu nalijte 250 ml přípravku na odstranění vodního kamene.
<b>Krok 3</b>	Zbývající objem zásobníku na vodu dolijte plně vodou.

<b>Krok 4</b>	Zvolte: Nabídka / Čištění.
<b>Krok 5</b>	Zapněte funkci a řiďte se pokyny na displeji. Spustí se první část odstraňování vodního kamene.
<b>Krok 6</b>	Na konci první části vyprázdněte hluboký pekáč / plech a vložte jej zpět na první polohu roštu.
<b>Trvání druhé části:</b> zhruba 35 min	
<b>Krok 7</b>	Zásobník na vodu naplňte vodou. Ujistěte se, že uvnitř zásobníku na vodu nezbývá žádný prostředek na odstranění vodního kamene. Vložte zásobník na vodu.
<b>Krok 8</b>	Po dokončení funkce hluboký pekáč / plech vyjměte.
 Když tato funkce běží, osvětlení je vypnuté.	

Po dokončení odstraňování vodního kamene:		
<p>Vypněte troubu.</p>	<p>Jakmile je trouba chladná, vysušte její vnitřek pomocí měkkého hadru. Odstraňte zbylou vodu ze zásobníku na vodu.</p>	<p>Dvířka trouby nechte otevřená a vyčkejte, dokud vnitřek trouby nevyschne.</p>
 Zbydou-li v troubě po odstraňování vodního kamene nějaké zbytky, na displeji se zobrazí výzva k zopakování postupu.		

## 11.7 Připomínka odstranění vodního kamene

K odstranění vodního kamene vás vyzvou dvě připomínky. Připomínku odstranění vodního kamene nelze vypnout.

Typ	Popis
Měkká připomínka	Doporučí vám, abyste z trouby odstranili vodní kámen.
Tvrdá připomínka	Uloží vám povinnost odstranit z trouby vodní kámen. Pokud neodstráňte vodní kámen z trouby, když se zobrazuje důrazná připomínka, nebudete moci používat parní funkce.

 Tyto připomínky se aktivují při každém vypnutí trouby.
---

## 11.8 Jak používat: Proplachování

Než začnete:	
Vypněte troubu a vyčkejte, dokud nevychladne.	Vyjměte všechno příslušenství a vyjímatelné drážky.

<b>Krok 1</b>	Vložte hluboký pekáč / plech na první úroveň trouby.
<b>Krok 2</b>	Zásobník na vodu naplňte vodou.
<b>Krok 3</b>	Zvolte: Nabídka / Čištění / Proplachování. Délka: asi 30 minut
<b>Krok 4</b>	Zapněte funkci a řiďte se pokyny na displeji.
<b>Krok 5</b>	Po dokončení funkce hluboký pekáč / plech vyjměte.
 Když tato funkce běží, osvětlení je vypnuté.	

## 11.9 Připomínka sušení

Po přípravě s funkcí pečení v páře se na displeji zobrazí výzva k vysušení trouby. Stisknutím ANO troubu vysušíte.

## 11.10 Jak použít: Sušení

Po přípravě s funkcí pečení v páře nebo po čištění párou vysušte vnitřek trouby.

<b>Krok 1</b>	Přesvědčte se, že je trouba chladná.
<b>Krok 2</b>	Vyjměte veškeré příslušenství.
<b>Krok 3</b>	Zvolte nabídku: Čištění / Sušení.
<b>Krok 4</b>	Řiďte se pokyny na obrazovce.

## 11.11 Jak odstranit a nainstalovat: Dveřní skla

Vnitřní skleněné panely lze při čištění vyjmout. Počet jednotlivých skleněných panelů se liší dle modelu.

 Modul kamery je umístěn v držadle dveří. Buďte opatrní, abyste nepoškodili kabel kamery, který propojuje dvířka s vnitřkem trouby. Objektiv kamery jemně očistěte měkkým hadříkem.
---

## ⚠ POZOR!

Se sklem manipulujte opatrně, především u hran předního skleněného panelu. Sklo může prasknout.

<b>Krok 1</b>	Otevřete dvířka trouby do první polohy otevření (přibližně do úhlu 70°).	
<b>Krok 2</b>	Uchopte okrajovou lištu (B) na horní straně dvířek na obou stranách a zatlačením směrem dovnitř uvolněte svorku těsnění.	
<b>Krok 3</b>	Vytáhněte okrajovou lištu dopředu a odstraňte ji.	
<b>Krok 4</b>	Uchopte skleněné panely jeden po druhém na jejich horní straně a vytáhněte je z drážek směrem nahoru.	
<b>Krok 5</b>	Skleněný panel omyjte vodou s mycím prostředkem. Skleněný panel pečlivě osušte. Skleněné panely nemyjte v myčce nádobí.	
<b>Krok 6</b>	Po čištění proveďte výše uvedené kroky v opačném pořadí.	
<b>Krok 7</b>	Nejprve nainstalujte menší a potom větší panel a dvířka. Ujistěte se, že jsou skleněné panely vloženy do správné polohy, jinak by se mohl povrch dvířek přehřívát.	

## 11.12 Jak vyměnit: Osvětlení

### ⚠ VAROVÁNÍ!

Nebezpečí úrazu elektrickým proudem.  
Žárovka může být horká.

#### Před výměnou osvětlení:

<b>Krok 1</b>	<b>Krok 2</b>	<b>Krok 3</b>
Vypněte troubu. Počkejte, dokud trouba nevychladne.	Odpojte troubu od elektrické sítě.	Na dno vnitřku trouby položte utěrku.

## Horní žárovka

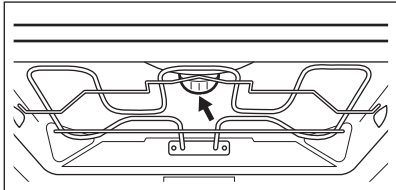
<b>Krok 1</b>	Skleněným krytem otočte a sejměte jej.	
<b>Krok 2</b>	Odmontujte kovový kroužek a očistěte skleněný kryt.	
<b>Krok 3</b>	Žárovku vyměňte za vhodnou žárovku žáruvzdornou do 300 °C.	
<b>Krok 4</b>	Na skleněný kryt nasadte kovový kroužek.	

## Boční žárovka

<b>Krok 1</b>	Odstraněním levé drážky na rošt zpřístupníte žárovku.
<b>Krok 2</b>	Pomocí šroubováku (Torx 20) odšroubujte kryt.
<b>Krok 3</b>	Odmontujte a vyčistěte kovový kryt a těsnění.
<b>Krok 4</b>	Žárovku vyměňte za vhodnou žárovku žáruvzdornou do 300 °C.
<b>Krok 5</b>	Namontujte kovový kryt a těsnění. Utáhněte šrouby.
<b>Krok 6</b>	Namontujte levé drážky na rošty.

## 12. ODSTRAŇOVÁNÍ ZÁVAD

### **VAROVÁNÍ!**

Viz kapitoly o bezpečnosti.

### 12.1 Co dělat, když...



**Trouba se nezapne nebo se neohřívá**



**Možná příčina**



**Řešení**

Trouba není zapojená do elektrické sítě nebo je připojená nesprávně.

Zkontrolujte, zda je trouba správně zapojena do elektrické sítě.

Hodiny nejsou nastavené.

Nastavte hodiny, podrobnosti, jak je nastavit, naleznete v kapitole „Funkce hodin“: Funkce hodin.

Dvířka nejsou správně zavřená.

Zcela dvířka zavřete.

Je spálená pojistka.

Zkontrolujte, zda není příčinou závady pojistka. Pokud problém přetrvává, obraťte se na kvalifikovaného elektrikáře.

Dětská bezpečnostní pojistka trouby je zapnutá.

Viz kapitola „Nabídka“, podnabídka pro: Funkce.



**Je zapotřebí vyměnit součásti**



**Popis**











**Řešení**

Spálená žárovka.

Vyměňte žárovku, podrobnosti, jak ji vyměnit, naleznete v kapitole „Čištění a údržba“: Žárovka.

# ODSTRAŇOVÁNÍ ZÁVAD



 Zásobník na vodu nefunguje správně		
 Popis	 Možná příčina	 Řešení
Zásobník na vodu po zasunutí do trouby nedrží správně.	Těleso zásobníku na vodu jste nezatlačili do spotřebiče zcela.	Zatlačte zásobník na vodu plně do trouby.
Ze zásobníku na vodu vytéká voda.	Nenamontovali jste správně víko nebo vlnolam zásobníku na vodu.	Opětovně namontujte víko a vlnolam zásobníku na vodu.

 Potíže s čisticím postupem		
 Popis	 Možná příčina	 Řešení
Zásobník na vodu se obtížně čistí.	Víko a vlnolam nebyly odstraněny.	Odstraňte víko a vlnolam.
Po odstranění vodního kamene není v plechu na pečení žádná voda.	Zásobník na vodu nebyl naplněn na maximální úroveň.	Zkontrolujte, zda je v zásobníku na vodu prostředek k odstranění vodního kamene nebo voda.
Po odstranění vodního kamene je na dně vnitřku trouby špinavá voda.	Plech na pečení je v nesprávné poloze roštu.	Odstraňte ze dna vnitřku trouby zbytkovou vodu a prostředek k odstranění vodního kamene. Příště vložte plech na pečení do první polohy roštu.
Po čištění je na dně vnitřku trouby příliš mnoho vody.	Před započatím čištění jste do trouby dali příliš mnoho čistícího prostředku.	Příště rovnoměrně naneste tenkou vrstvu čistícího prostředku na stěny vnitřku trouby.







## Potíže s čistícím postupem

 Popis	 Možná příčina	 Řešení
Výsledky čištění nejsou uspokojivé.	S čištěním jste začali, když byla trouba příliš horká.	Počkejte, dokud trouba nevychladne. Čištění zopakujte.
	Před čištěním jste ze trouby neodstranili veškeré příslušenství.	Vyjměte z trouby všechno příslušenství. Čištění zopakujte.

Výpadek proudu vždy čištění zastaví. Pokud je čištění přerušeno výpadkem proudu, zopakujte jej.





## Problémy s Wi-Fi signálem



 Možná příčina	 Řešení
Problém se signálem bezdrátové sítě.	Zkontrolujte vaši bezdrátovou síť a router. Restartujte router.
Byl nainstalován nový router nebo byla změněna konfigurace routeru.	Chcete-li znovu konfigurovat troubu a mobilní zařízení, viz část Bezdrátové připojení v kapitole „Před prvním použitím“.
Signál bezdrátové sítě je slabý.	Přesuňte router co nejbližší k troubě.
Bezdrátový signál je rušen mikrovlnným spotřebičem umístěným poblíž trouby.	Vypněte mikrovlnný spotřebič.

## 12.2 Jak spravovat: Chybové kódy



Když dojde k chybě software, na displeji se zobrazí chybová zpráva. V této části naleznete seznam problémů, které můžete zvládnout sami.

 Kód a popis	 Řešení
F111 - Pečící sonda není správně zastrčená do zásuvky.	Plně zastrčte Pečící sonda do zásuvky.

# ODSTRAŇOVÁNÍ ZÁVAD

 Kód a popis	 Řešení
F601 - je problém se signálem WiFi.	Zkontrolujte vaše síťové připojení. Viz část „Před prvním použitím“, Bezdrátové připojení.
F604 - první připojení k WiFi selhalo.	Trouby vypněte a zapněte a zkuste to znovu. Viz část „Před prvním použitím“, Bezdrátové připojení.
F908 - systém trouby se nemohl připojit k ovládacímu panelu.	Troubu vypněte a zapněte.

Pokud se jedna z těchto chybových zpráv nadále zobrazuje na displeji, znamená to možné vypnutí chybného podsystému. V takovém případě se obraťte na autorizované servisní středisko. Pokud dojde k jedné z těchto chyb, zbývající funkce trouby budou dále fungovat jako obvykle.

 Kód a popis	 Řešení
F131 - teplota snímače generátoru páry je příliš vysoká.	Vypněte troubu a vyčkejte, dokud nevychladne. Troubu opět zapněte.
F144 - snímač v Zásobník na vodu nedokáže měřit hladinu vody.	Vyprázdněte Zásobník na vodu a doplňte jej.
F254 - kamera není připojena k troubě.	Troubu vypněte a zapněte.
F508 - Zásobník na vodu nefunguje správně.	Troubu vypněte a zapněte.
F602, F603 - WiFi není dostupná.	Troubu vypněte a zapněte.

## 12.3 Servisní údaje

Pokud problém nemůžete vyřešit sami, obraťte se na svého prodejce nebo autorizované servisní středisko.

Potřebné údaje pro servisní středisko najdete na typovém štítku. Typový štítek se nachází na předním rámu vnitřní části trouby. Nesundávejte typový štítek z vnitřní části trouby.

Doporučujeme, abyste si údaje napsali zde:	
Model (MOD.)	.....
Výrobní číslo (PNC)	.....

**Doporučujeme, abyste si údaje napsali zde:**

Sériové číslo (SN)

.....

# 13. ENERGETICKÁ ÚČINNOST

## 13.1 Informace o produktu a produktový informační list\*

Název dodavatele	AEG
Označení modelu	BSK999330M 944188375
Index energetické účinnosti	61.9
Třída energetické účinnosti	A++
Spotřeba energie se standardním zatížením, konvenční režim	0.99 kWh/cyklus
Spotřeba energie se standardním zatížením, intenzivní horkovzdušný režim	0.52 kWh/cyklus
Počet pečicích prostorů	1
Tepelný zdroj	Elektrická energie
Hlasitost	70 l
Typ trouby	Vestavná trouba
Hmotnost	38.5 kg

\*Pro Evropskou unii v souladu s nařízeními EU 65/2014 a 66/2014.  
Pro Běloruskou republiku v souladu s STB 2478-2017, příloha G; STB 2477-2017, přílohy A a B.  
Pro Ukrajinu v souladu s 568/32020.

Třída energetické účinnosti se pro Rusko nepoužívá.

EN 60350-1 - Elektrické spotřebiče na vaření pro domácnost - část 1: Sporáky, trouby, parní trouby a grily - Metody měření funkce.

## 13.2 Úspora energie



Trouba je vybavena funkcemi, které vám pomohou ušetřit energii při každodenním vaření.

Při provozu spotřebiče se přesvědčte, že jsou dvířka trouby zavřena. Během přípravy jídla neotvírejte dvířka trouby příliš často. Těsnění dvířek udržujte čisté a kontrolujte, zda je řádně uchyceno ve své poloze.

Pro účinnější úsporu energie používejte kovové nádoby.

Je-li to možné, troubu před pečením nepředehřívejte.

Když připravujete několik jídel najednou, snažte se, aby prodlevy při pečení byly co nejkratší.

### **Horkovzdušné pečení**

Je-li to možné, pro úsporu energie používejte funkce s ventilátorem.

## **Zbytkové teplo**

Je-li v rámci některých funkcí trouby spuštěn program s volbou času Trvání nebo Ukončení a doba pečení je delší než 30 minut, u některých funkcí trouby se topné články automaticky vypnou dříve.

Ventilátor a osvětlení nadále pracují. Po vypnutí trouby se na displeji zobrazuje zbytkové teplo. Toto teplo můžete využít k udržení teploty jídla.

Je-li doba pečení delší než 30 minut, snižte teplotu trouby na minimum 3 - 10 minut před koncem pečení. Pečení nadále zajistí zbytkové teplo uvnitř trouby.

Zbytkové teplo můžete využít k ohřevu jiného jídla.

## **Uchování teploty jídla**

Chcete-li využít zbytkové teplo k uchování teploty pokrmu, zvolte nejnižší možné nastavení teploty. Na displeji se zobrazí ukazatel zbytkového tepla nebo zbytková teplota.

## **Pečení s vypnutým osvětlením**

Vypněte při pečení osvětlení. Zapněte ho pouze tehdy, když ho skutečně potřebujete.

## **Vlhký horkovzduch**

Tato funkce slouží k úspoře energie při pečení.

Když používáte tuto funkci, osvětlení se vypne automaticky po 30 sekundách. Osvětlení můžete znovu zapnout, ale omezíte tím předpokládanou úsporu energie.

# 14. STRUKTURA NABÍDKY

## 14.1 Nabídka

Zvolte: Nabídka a stiskněte ovladač.

Položka nabídky		Použití
Oblíbené		Zobrazí oblíbená nastavení.
Podporované vaření		Zobrazí automatické programy.
Čištění		Zobrazí čisticí programy.
Funkce		Ke konfiguraci trouby.
Nastavení	Připojení	Ke konfiguraci sítě.
	Nastavení	Ke konfiguraci trouby.
	Obsluha	Zobrazuje verzi software a konfiguraci.

## 14.2 Podnabídka pro: Čištění

Podnabídka	Použití
Čištění párou	Lehké čištění.
Čištění párou plus	Důkladné čištění.
Odstraňování vod. kamene	Vyčištění okruhu generátoru páry od usazeného vodního kamene.
Proplachování	Vyčištění okruhu generátoru páry. Po častém vaření v páře použijte propláchnutí.
Sušení	Postup pro vysoušení vnitřku trouby od kondenzace zbývající po použití parních funkcí.
Připomínka čištění	Upozorní vás na to, kdy troubu vyčistit.

## 14.3 Podnabídka pro: Funkce

Podnabídka	Použití
Osvětlení	K zapnutí a vypnutí osvětlení.

Podnabídka	Použití
Zobrazení ikony osvětlení	Na obrazovce se zobrazí symbol žárovky.
Rychlé zahřátí	Zkracuje čas zahřátí. Tato funkce je dostupná pouze u některých funkcí trouby.
Dětská bezpečnostní pojistka	Brání náhodnému zapnutí trouby. Když je tato funkce zapnutá, na displeji se po zapnutí trouby zobrazí text „Dětská pojistka“. Pro opětovné umožnění použití trouby zadejte písmena kódu v abecedním pořadí.

## 14.4 Podnabídka pro: Připojení

Podnabídka	Popis
WiFi	Zapnutí a vypnutí: WiFi.
Dálkové ovládání	K zapnutí a vypnutí dálkového ovládání. Funkce je viditelná pouze po zapnutí: WiFi.
Síť	Ke kontrole stavu sítě a signálu: WiFi.
Automatické dálkové ovládání	K automatickému spuštění operace na dálku po stisknutí ZAPNOUT. Funkce je viditelná pouze po zapnutí: WiFi.
Zapomenout síť	K vypnutí automatického připojení trouby k aktuální síti.

## 14.5 Podnabídka pro: Nastavení

Podnabídka	Popis
Jazyk	K nastavení jazyka trouby.
Denní čas	K nastavení aktuálního času a data.
Časové údaje	K zapnutí a vypnutí hodin.
Styl digitálních hodin	Ke změně formátu zobrazování časových údajů.
Připomínka čištění	K zapnutí a vypnutí připomínky.

Podnabídka	Popis
Tóny tlačítek	K zapnutí a vypnutí ozvučení dotykových políček. Ozvučení nelze vypnout u dotykových políček  , STOP .
Alarm / chybový tón	K zapnutí a vypnutí chybových tónů.
Hlasitost zvuk. signalizace	K nastavení hlasitosti tónů tlačítek a zvukové signalizace.
Displej jas	K nastavení jasu displeje.
Tvrdość vody	K nastavení tvrdosti vody.

## 14.6 Podnabídka pro: Obsluha

Podnabídka	Popis
Režim demo	Aktivační / deaktivací kód: 2468
Licence	Informace o licencích.
Verze software	Informace o verzi softwaru.
Resetovat všechna nastavení	K obnovení továrního nastavení.
Zrušit všechna okna	Obnoví všechny vyskakovací prvky na původní nastavení.







## 15. JE TO SNADNÉ!



**Před prvním použitím musíte nastavit:**

Jazyk	Displej jas	Hlasitost zvuk. signalizace	Tvrdost vody	Denní čas
-------	-------------	-----------------------------	--------------	-----------



**Seznamte se se základními symboly na ovládacím panelu a displeji:**

 Zapnout / Vypnout	 Informace	 Možnosti časovače	 Pečící sonda	START / STOP
--	--	--	---	--------------

**Začít používat troubu**

Rychlý start	Zapnout troubu a začít vařit s výchozí teplotou a délkou trvání funkce.	Krok 1	Krok 2	Krok 3
		Stiskněte a podržte  .	Zvolte funkci trouby  ... a stiskněte ovladač.	Stiskněte START .
<b>Rychlé vypnutí</b>	Vypnutí trouby kdykoliv, při jakémkoliv obrazovce nebo zprávě.	Stiskněte a podržte  , dokud se trouba nevypne.		

**Začít vařit**

Krok 1	Krok 2	Krok 3	Krok 4
 Zapněte troubu.	 ... Zvolte pečící funkci a stiskněte ovladač.	 Otočením ovladače nastavte teplotu a ovladač stiskněte.	START Stisknutím spustíte vaření.



**Pečení v páře - Steamify**

**Nastavte teplotu. Typ parní pečící funkce závisí na nastavené teplotě.**

Pára k přípravě v páře	Pára k dušení	Pára k šetrnému dopékání	Pára k pečení moučníků a masa
50 - 100 °C	105 - 130 °C	135 - 150 °C	155 - 230 °C

# JE TO SNADNÉ!

Jak zjistit, jak vařit rychle			
Používejte automatické programy k rychlé přípravě pokrmů s výchozími nastaveními:			
Krok 1	Krok 2	Krok 3	Krok 4
Zvolte: Nabídka a stiskněte ovladač.	Zvolte: Podporované vaření a stiskněte ovladač.	Zvolte kategorii jídla.	Zvolte pokrm a stiskněte ovladač.

Použití rychlých funkcí k nastavení doby přípravy nebo pro změnu funkce vaření		
<b>Rychlá nastavení časovače</b> Používejte nejpoužívanější nastavení časovače volbou ze zkratk.	Krok 1	Krok 2
	Zvolte Časovač a stiskněte ovladač.	Zvolte upřednostňovanou hodnotu časovače a stiskněte ovladač.
<b>10% podpora dokončení přípravy</b> Použijte 10% podporu dokončení přípravy, která přidá dodatečný čas nebo změní funkci vaření, když zbývá 10 % délky vaření.	K prodloužení doby přípravy stiskněte symbol upřednostňovaného času: +1 min   +5 min   +10 min	
	Změna funkce: Zvolte upřednostňovanou funkci    ... a stiskněte ovladač.	

Vyčištění trouby pomocí parního čištění		
Krok 1	Krok 2	Krok 3
Zvolte Nabídka a stiskněte ovladač.	Zvolte Čištění a stiskněte ovladač.	Zvolte režim:
<b>Čištění párou</b>		Pro lehké čištění.
<b>Čištění párou plus</b>		Pro důkladné čištění.
<b>Odstraňování vod. kamene</b>		Pro vyčištění okruhu generátoru páry od usazeného vodního kamene.
<b>Proplachování</b>		Pro opláchnutí a vyčištění okruhu generátoru páry po častém používání parních funkcí.

## 16. VYUŽIJTE ZKRATKU!

Zde můžete shlédnout všechny užitečné zkratky. Také je můžete nalézt ve vyhrazených kapitolách tohoto návodu k použití.

### Bezdrátové připojení

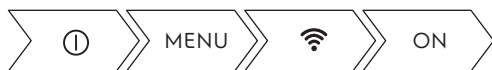

### Jak nastavit: Pečící funkce



### Jak nastavit: Steamify - Příprava s funkcí pečení v páře



### Jak nastavit: Režim vakuového vaření



### Jak nastavit: Podporované vaření



### Jak nastavit: Délka přípravy



### Jak odložit začátek a konec přípravy

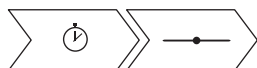

### Jak zrušit nastavení časovače

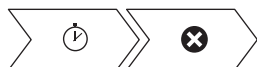



# VYUŽIJTE ZKRATKU!

---

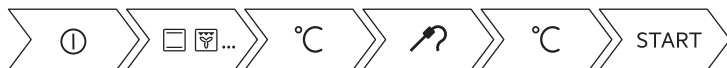
## Jak používat: Pečicí sonda



## **17. POZNÁMKY K OCHRANĚ ŽIVOTNÍHO PROSTŘEDÍ**

Recyklujte materiály označené symbolem . Obaly vyhodte do příslušných odpadních kontejnerů k recyklaci. Pomáhejte chránit životní prostředí a lidské zdraví a recyklovat elektrické a elektronické spotřebiče určené k likvidaci. Spotřebiče označené příslušným symbolem  nelikvidujte spolu s domovním odpadem. Spotřebič odevzdejte v místním sběrném dvoře nebo kontaktujte místní úřad.





[www.aeg.com/shop](http://www.aeg.com/shop)



867361092-A-092020