

USER MANUAL



OBSAH

1. BEZPEČNOSTNÍ INFORMACE.....	2
2. BEZPEČNOSTNÍ POKYNY	4
3. POPIS VÝROBKU.....	6
4. OVLÁDACÍ PANEL.....	7
5. PROGRAMY.....	8
6. NASTAVENÍ.....	10
7. FUNKCE.....	15
8. PŘED PRVNÍM POUŽITÍM.....	15
9. DENNÍ POUŽÍVÁNÍ.....	17
10. TIPY A RADY.....	18
11. ČIŠTĚNÍ A ÚDRŽBA.....	20
12. ODSTRAŇOVÁNÍ ZÁVAD.....	22
13. TECHNICKÉ ÚDAJE.....	26

PRO DOKONALÉ VÝSLEDKY

Děkujeme vám, že jste si zvolili výrobek značky AEG. Aby vám bezchybně sloužil mnoho let, vyrobili jsme jej s pomocí inovativních technologií, které usnadňují život, a vybavili funkcemi, které u obyčejných spotřebičů nespíš nenajdete. Aby vám sloužil co nejlépe, stačí věnovat pár minut čtení.

Navštivte naše webové stránky:



Rady k používání, brožury, poradce při potížích a informace o servisu a opravách získáte na:

www.aeg.com/support



Zaregistrujte svůj spotřebič a získejte lepší servis:

www.registreaeg.com



Nákup příslušenství, spotřebního materiálu a originálních náhradních dílů pro váš spotřebič:

www.aeg.com/shop

PÉČE O ZÁKAZNÍKY A SERVIS

Doporučujeme používat originální náhradní díly.

V případě kontaktování našeho autorizovaného servisního střediska mějte u sebe následující údaje: Model, výrobní číslo, sériové číslo.

Tyto informace naleznete na typovém štítku.

 Varování / Důležité bezpečnostní informace

 Všeobecné informace a rady

 Informace o ochraně životního prostředí

Změny vyhrazeny.

1. BEZPEČNOSTNÍ INFORMACE

Tento návod si pečlivě přečtěte ještě před instalací spotřebiče a jeho prvním použitím. Výrobce nenese

odpovědnost za žádný úraz ani škodu v důsledku nesprávné instalace nebo použití. Návod k použití vždy uchovávejte na bezpečném a přístupném místě pro jeho budoucí použití.

1.1 Bezpečnost dětí a postižených osob

- Tento spotřebič smí používat děti starší osmi let nebo osoby se sníženými fyzickými, smyslovými nebo duševními schopnostmi nebo osoby bez patřičných zkušeností a znalostí, pouze pokud tak činí pod dozorem nebo obdrželi instrukce týkající se bezpečného provozu spotřebiče, a pokud rozumí rizikům spojeným s provozem spotřebiče.
- Děti ve věku od tří do osmi let a osoby s rozsáhlým a komplexním postižením bez stálého dozoru držte z dosahu spotřebiče.
- Děti mladší tří let bez stálého dozoru držte z dosahu spotřebiče.
- Nenechte děti hrát si se spotřebičem.
- Prací prostředky uschovejte mimo dosah dětí.
- Jsou-li dvířka spotřebiče otevřená, nedovolte dětem a domácím zvířatům, aby se k němu přibližovaly.
- Čištění a uživatelskou údržbu spotřebiče by neměly provádět děti bez dozoru.

1.2 Všeobecné bezpečnostní informace

- Spotřebič je určen pro použití v domácnosti a podobná použití, jako jsou:
 - farmářské domy, kuchyňky pro zaměstnance v obchodech, kancelářích a jiných pracovních prostředích;
 - pro zákazníky hotelů, motelů, penzionů a jiných ubytovacích zařízení.
- Neměňte technické parametry spotřebiče.
- Hodnota provozního tlaku vody (minimální a maximální) musí být v rozmezí 0.5 (0.05) / 8 (0.8) bar (MPa).
- Dodržujte maximální počet jídelních souprav: 15.

- Jestliže je poškozený napájecí kabel, smí jej vyměnit pouze výrobce, autorizované servisní středisko nebo osoba s podobnou příslušnou kvalifikací, aby se předešlo rizikům.
- **VAROVÁNÍ:** Nože a další náčiní s ostrými špičkami vkládejte do koše špičkou dolů nebo vodorovně do vodorovné polohy.
- Nenechávejte spotřebič s otevřenými dvířky bez dozoru, aby na ně nedopatřením někdo nestoupl.
- Před každou údržbou spotřebič vždy vypněte a vytáhněte síťovou zástrčku ze zásuvky.
- K čištění spotřebiče nepoužívejte vysokotlaký proud vody nebo páru.
- Pokud má spotřebič větrací otvory umístěné vespod, nesmí být zakryté např. kobercem.
- Spotřebič musí být připojen k vodovodnímu potrubí pomocí nové soupravy hadic dodané se spotřebičem. Neinstalujte znovu již jednou použitou soupravu hadic.

2. BEZPEČNOSTNÍ POKYNY

2.1 Instalace



VAROVÁNÍ!

Tento spotřebič smí instalovat jen kvalifikovaná osoba.

- Odstraňte veškerý obalový materiál.
- Poškozený spotřebič neinstalujte ani nepoužívejte.
- Řiďte se pokyny k instalaci dodanými spolu s tímto spotřebičem.
- Při přemísťování spotřebiče buďte vždy opatrní, protože je těžký. Vždy používejte ochranné rukavice a uzavřenou obuv.
- Neinstalujte nebo nepoužívejte spotřebič tam, kde může teplota klesnout pod 0 °C.
- Spotřebič nainstalujte na bezpečném a vhodném místě, které splňuje požadavky na instalaci.

2.2 Připojení k elektrické síti



VAROVÁNÍ!

Hrozí nebezpečí požáru nebo úrazu elektrickým proudem.

- Spotřebič musí být uzemněn.
- Zkontrolujte, zda údaje na typovém štítku souhlasí s parametry elektrické sítě.
- Vždy používejte správně instalovanou síťovou zásuvku s ochranou proti úrazu elektrickým proudem.
- Nepoužívejte rozbočovací zástrčky ani prodlužovací kabely.
- Dbejte na to, abyste nepoškodili napájecí kabel a síťovou zástrčku. Jestliže potřebujete přívodní kabel vyměnit, musí výměnu provést námi autorizované servisní středisko.
- Síťovou zástrčku zapojte do síťové zásuvky až na konci instalace spotřebiče. Po instalaci musí zůstat síťová zástrčka nadále dostupná.

- Neodpojujte spotřebič ze zásuvky tahem za kabel. Vždy tahejte za zástrčku.
- Spotřebič je vybaven 13A síťovou zástrčkou. Je-li nutné vyměnit pojistku v síťové zástrčce, použijte výhradně 13A pojistku ASTA (BS 1362) (pouze pro Velkou Británii a Irsko).

2.3 Vodovodní přípojka

- Dbejte na to, abyste hadice nepoškodili.
- Před připojením spotřebiče k novým hadicím nebo k hadicím, které nebyly dlouho používány, nebo tam, kde byly prováděny opravy či instalována nová zařízení (vodoměry apod.), nechte vodu na několik minut odtéct, dokud nebude čistá.
- Ujistěte se, že při prvním použití spotřebiče ani po něm nedošlo k viditelnému úniku vody.
- Přívodní hadice s opláštěním je vybavena bezpečnostním ventilem a vnitřním síťovým kabelem.

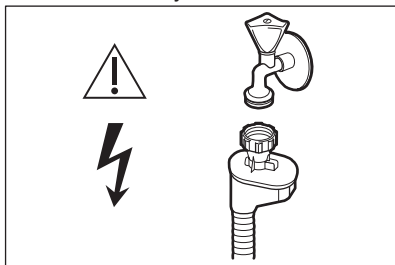

VAROVÁNÍ!
Nebezpečné napětí.

- Jestliže se přívodní hadice poškodí, okamžitě zavřete vodovodní kohoutek a vytáhněte síťovou zástrčku ze zásuvky. Zkontaktujte autorizované servisní středisko, aby vám přívodní hadici vyměnilo.

2.4 Použití

- Do spotřebiče, do jeho blízkosti nebo na spotřebič neumísťujte hořlavé předměty nebo předměty nasáklé hořlavinami.
- Mycí prostředky pro myčky jsou nebezpečné. Řiďte se bezpečnostními pokyny uvedenými na obalu mycího prostředku.

- Nepijte vodu ve spotřebiči ani si s ní nehrajte.
- Nádobí ze spotřebiče nevyjímejte, dokud se nedokončí program. Na nádobí může zůstat trochu mycího prostředku.
- Na otevřená dvířka spotřebiče nic nepokládejte ani na ně netlačte.
- Pokud během probíhajícího programu otevřete dvířka, může dojít k úniku horké páry ze spotřebiče.

2.5 Vnitřní osvětlení



VAROVÁNÍ!
Nebezpečí úrazu.

- Tento spotřebič je vybaven vnitřním osvětlením, které se rozsvítí při otevření dvířek a zhasne při jejich zavření.
- Pokud je potřeba vnitřní osvětlení vyměnit, kontaktujte autorizované servisní středisko.

2.6 Servis

- Je-li nutná oprava spotřebiče, obraťte se na autorizované servisní středisko. Používejte pouze originální náhradní díly.
- Upozorňujeme, že opravy svépomocí a neprofesionální opravy mohou mít bezpečnostní následky a mohou zneplatnit záruku.
- Následující náhradní díly budou dostupné 7 let po ukončení výroby tohoto modelu: motor, oběhové a vypouštěcí čerpadlo, topná tělesa a topné články, včetně tepelných čerpadel, potrubí a příslušného vybavení včetně hadic, ventilů, filtrů a systémů proti únikům vody, strukturální a vnitřní součásti týkajících se sestav dvířek, obvodové desky, elektronické displeje, tlakové spínače, termostaty a snímače, software a firmware včetně resetovacího softwaru. Upozorňujeme, že některé z těchto náhradních dílů jsou dostupné pouze profesionálním opravářům a že ne všechny díly jsou vhodné pro všechny modely.
- Následující náhradní díly budou k dispozici 10 let po ukončení výroby

tohoto modelu: dveřní závěsy a těsnění, ostatní těsnění, ostříkovací ramena, vypouštěcí filtry, vnitřní držáky a plastové periferie, jako jsou koše a víka.

- Pokud jde o žárovku (žárovky) v tomto spotřebiči a samostatně prodávané náhradní žárovky: Tyto žárovky jsou navrženy tak, aby odolaly extrémním fyzickým podmínkám v domácích spotřebičích, ať už jde o teplotu, vibrace či vlhkost, nebo jsou určeny k signalizaci informací o provozním stavu spotřebiče. Nejsou určeny k použití v

jiných spotřebičích a nejsou vhodné k osvětlení místností v domácnosti.

2.7 Likvidace



VAROVÁNÍ!

Hrozí nebezpečí úrazu či udušení.

- Odpojte spotřebič od elektrické sítě.
- Odřízněte a vyhoďte síťový kabel.
- Odstraňte dveřní západku, abyste zabránili uvěznění dětí a domácích zvířat ve spotřebiči.

3. POPIS VÝROBKU

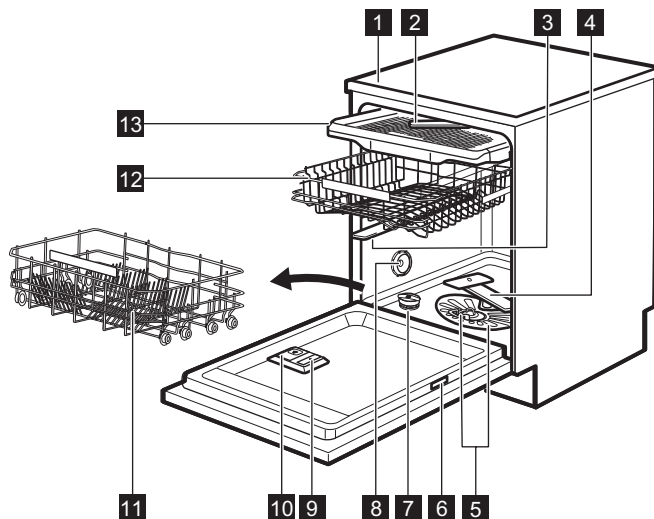

- 1** Pracovní deska
- 2** Stropní ostříkovací rameno
- 3** Horní ostříkovací rameno
- 4** Dolní ostříkovací rameno
- 5** Filtry
- 6** Typový štítek
- 7** Zásobník na sůl

- 8** Ventilační otvor
- 9** Dávkač leštidla
- 10** Dávkač mycího prostředku
- 11** Dolní koš
- 12** Horní koš
- 13** Zásuvka na příbory

3.1 TimeBeam

Optická signalizace TimeBeam promítá na podlahu pod dvířky spotřebiče:

- délku programu na jeho začátku.
- **0:00** a **CLEAN**, když se program dokončí.
- **DELAY** a délku odpočtu, když se začne odpočítávat čas odloženého startu.
- výstražný kód v případě závady spotřebiče.

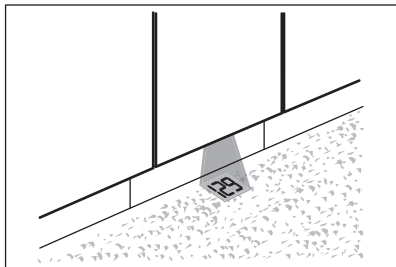

Když je v průběhu sušící fáze zapnuta funkce AirDry, projekce na podlahu nemusí být zcela viditelná. Chcete-li zjistit zbývající čas probíhajícího programu, podívejte se na displej na ovládacím panelu.

3.2 Vnitřní osvětlení

Spotřebič je vybaven vnitřním osvětlením. Rozsvítí se při otevření dvířek nebo zapnutí spotřebiče ve chvíli, kdy jsou otevřená dvířka.

Osvětlení zhasne při zavření dvířek nebo vypnutí spotřebiče. Jinak se z důvodu úspory energie po určité době vypne automaticky.

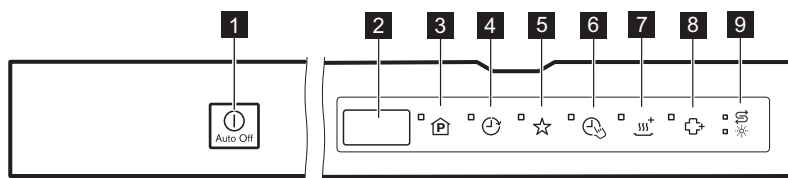

4. OVLÁDACÍ PANEĽ



- 1 Tlačítko Zap/Vyp
- 2 Displej
- 3 Program dotykové tlačítko
- 4 Delay dotykové tlačítko
- 5 MyFavourite dotykové tlačítko

- 6 TimeSaver dotykové tlačítko
- 7 XtraDry dotykové tlačítko
- 8 XtraHygiene dotykové tlačítko
- 9 Kontrolky



4.1 Kontrolky

Kontrolka	Popis
	Kontrolka soli. Zobrazuje se, když zásobník soli potřebuje doplnit.
	Kontrolka leštidla. Zobrazuje se, když dávkovač leštidla potřebuje doplnit.

5. PROGRAMY

Číslování programů v tabulce (P1, P2 atd.) odráží jejich pořadí na ovládacím panelu.

Pořadí programů v tabulce nemusí odpovídat jejich pořadí na ovládacím panelu.

Program	Stupeň zašpinění Druh náplně	Fáze programu	Funkce
P1 ECO ¹⁾	<ul style="list-style-type: none"> • Normálně zašpiněné • Nádobí a přístroje 	<ul style="list-style-type: none"> • Předmytí • Mytí 50 °C • Opláchnutí • Sušení 	<ul style="list-style-type: none"> • XtraHygiene • XtraDry
P2 AUTO SENSE ²⁾	<ul style="list-style-type: none"> • Vše • Nádobí, přístroje, hrnce a pánve 	<ul style="list-style-type: none"> • Předmytí • Mytí od 45 °C do 70 °C • Opláchnutí • Sušení 	<ul style="list-style-type: none"> • XtraHygiene • XtraDry
P6 PRO ZONE ³⁾	<ul style="list-style-type: none"> • Různě zašpiněné • Nádobí, přístroje, hrnce a pánve 	<ul style="list-style-type: none"> • Předmytí • Mytí 50 °C a 65 °C • Opláchnutí • Sušení 	<ul style="list-style-type: none"> • TimeSaver • XtraDry
P3  ⁴⁾	<ul style="list-style-type: none"> • Silně zašpiněné • Nádobí, přístroje, hrnce a pánve 	<ul style="list-style-type: none"> • Předmytí • Mytí 70 °C • Opláchnutí • Sušení 	<ul style="list-style-type: none"> • TimeSaver • XtraHygiene • XtraDry
P4 89MIN ⁵⁾	<ul style="list-style-type: none"> • Normálně zašpiněné • Nádobí a přístroje 	<ul style="list-style-type: none"> • Mytí 60 °C • Propláchnutí • Sušení 	<ul style="list-style-type: none"> • XtraHygiene • XtraDry
P5 30MIN ⁶⁾	<ul style="list-style-type: none"> • Lehce zašpiněné • Nádobí a přístroje 	<ul style="list-style-type: none"> • Mytí 60 °C • Propláchnutí 	<ul style="list-style-type: none"> • XtraHygiene • XtraDry
P7  ⁷⁾	<ul style="list-style-type: none"> • Normálně nebo lehce zašpiněné • Křehké nádobí a sklo 	<ul style="list-style-type: none"> • Mytí 45 °C • Opláchnutí • Sušení 	<ul style="list-style-type: none"> • XtraDry
P8 SILENT ⁸⁾	<ul style="list-style-type: none"> • Normálně zašpiněné • Nádobí a přístroje 	<ul style="list-style-type: none"> • Předmytí • Mytí 50 °C • Opláchnutí • Sušení 	
P9  ⁹⁾	<ul style="list-style-type: none"> • Vše 	<ul style="list-style-type: none"> • Předmytí 	

Program	Stupeň zašpinění Druh náplně	Fáze programu	Funkce
P0  10)	• Bez náplně	• Samočištění	

1) Tento program nabízí nejušpornější spotřebu vody a energie při mytí normálně zašpiněného nádobí a přístrojů. Jedná se o standardní program pro zkušebny. Tento program se používá k vyhodnocení shody podle nařízení Komise EU o ekologickém designu 2019/2022.

2) Spotřebič zjistí stupeň zašpinění a množství nádobí v koších. Automaticky pak nastaví teplotu a množství vody, spotřebu energie a délku programu.

3) Tento program je vhodný pro mytí různě zašpiněného nádobí. Velmi zašpiněné nádobí vložte do dolního koše a normálně zašpiněné do horního koše. Tlak a teplota vody v dolním koši je vyšší než v horním koši.

4) Tento program slouží pro mytí silně zašpiněného nádobí pomocí vysokého tlaku vody při vysoké teplotě.

5) Tento program je vhodný pro mytí normálně zašpiněného nádobí.

6) Tento program je vhodný pro mytí celé nebo poloviční náplně čerstvě zašpiněného nádobí. Nabízí dobré výsledky mytí za krátkou dobu.

7) Tento program reguluje teplotu vody tak, aby zajišťoval speciální péči o křehké, zejména skleněné, nádobí.



8) Jedná se o nejtichší program. Čerpadlo pracuje při velmi nízkých otáčkách, aby se snížila hlučnost spotřebiče. Kvůli nízkým otáčkám trvá tento program déle.

9) Pomocí tohoto programu můžete rychle opláchnout zbytky jídel z nádobí a zabránit tvorbě zápachů ve spotřebiči. S tímto programem nepoužívejte mycí prostředek.

10) Tento program slouží k účinnému mytí vnitřku spotřebiče. Odstraňuje vodní kámen a usazenou mastnotu. Tento program byste měli bez jakékoliv náplně spustit alespoň jednou za 2 měsíce spolu s odstraňovačem vodního kamene nebo čistícím prostředkem určeným pro myčky nádobí.

5.1 Údaje o spotřebě

Program ¹⁾ 2)	Voda (l)	Energie (kWh)	Trvání (min.)
P1 ECO	11	0.860	235
P2 AUTO SENSE	12.2	1.14	170
P6 PRO ZONE	15.6	1.19	204
P3 	12.2	1.14	160
P4 89MIN	11.9	0.97	90

Program ¹⁾ 2)	Voda (l)	Energie (kWh)	Trvání (min.)
P5 30MIN	10.9	0.61	30
P7 	11.7	0.89	105
P8 SILENT	11.4	0.92	256
P9 	4.6	0.01	15
P0 	10.5	0.59	60

1) Hodnoty se mohou měnit v závislosti na tlaku a teplotě vody, na kolísání v dodávce proudu, funkcích, množství nádobí a míře zašpinění.

2) Hodnoty pro programy jiné, než ECO, jsou pouze informativní.

5.2 Informace pro zkušebny

Chcete-li získat potřebné informace k provádění testů výkonnosti (např. podle normy EN60436), zašlete e-mail na adresu:

info.test@dishwasher-production.com

V žádosti uveďte výrobní číslo (PNC) z typového štítku.

V případě jakýchkoli dalších dotazů ohledně vaší myčky nádobí si přečtěte servisní příručku dodanou s vaším spotřebičem.

6. NASTAVENÍ

6.1 Režim volby programu a uživatelský režim

Když se spotřebič nachází v režimu volby programu, je možné nastavit program a přejít do uživatelského režimu.

Nastavení dostupná v uživatelském režimu:



- Stupeň změkčovače vody v závislosti na tvrdosti vody.
- Zapnutí nebo vypnutí signalizace prázdného dávkovače leštidla.
- Množství leštidla dle požadovaného dávkování.
- Zapnutí či vypnutí zvukové signalizace na konci programu.
- Zapnutí nebo vypnutí funkce TimeBeam.
- Zapnutí nebo vypnutí funkce AirDry.

Spotřebič uchovává uložená nastavení a není proto nutné je před každým programem konfigurovat znovu.

Jak nastavit režim volby programu









Spotřebič se nachází v režimu volby programu, když se na displeji zobrazuje číslo programu **P1**.

Po zapnutí se spotřebič v rámci výchozího nastavení nachází v režimu volby programu. Pokud tomu tak není, nastavte režim volby programu takto:

Současně stiskněte a podržte  a , dokud se spotřebič nepřepne do režimu volby programu.

Jak aktivovat uživatelský režim

Ujistěte se, že je spotřebič v režimu volby programu.

Do uživatelského režimu přejdete současným stisknutím a podržením tlačítek  a , dokud nezačnou blikat kontrolky , , , ,  a  s prázdným displejem.

6.2 Změkčovač vody

Změkčovač vody odstraňuje z přiváděné vody minerály a soli, které by mohly mít

škodlivé nebo nežádoucí účinky na výsledky mytí nebo na spotřebič.

Čím je obsah těchto minerálů vyšší, tím je voda tvrdší. Tvrdost vody se označuje v ekvivalentních stupních tvrdosti.

Změkčovač by měl být nastaven podle tvrdosti vody v místě vašeho bydliště. Tvrdost vody v místě vašeho bydliště zjistíte u místního vodárenského podniku. K zajištění dobrých výsledků mytí je důležité nastavit správný stupeň změkčovače vody.

Tvrdost vody

Německé stupně (°dH)	Francouzské stupně (°fH)	mmol/l	Clarkovy stupně	Nastavení změkčovače vody
47 - 50	84 - 90	8.4 - 9.0	58 - 63	10
43 - 46	76 - 83	7.6 - 8.3	53 - 57	9
37 - 42	65 - 75	6.5 - 7.5	46 - 52	8
29 - 36	51 - 64	5.1 - 6.4	36 - 45	7
23 - 28	40 - 50	4.0 - 5.0	28 - 35	6
19 - 22	33 - 39	3.3 - 3.9	23 - 27	5 ¹⁾
15 - 18	26 - 32	2.6 - 3.2	18 - 22	4
11 - 14	19 - 25	1.9 - 2.5	13 - 17	3
4 - 10	7 - 18	0.7 - 1.8	5 - 12	2
<4	<7	<0.7	< 5	1 ²⁾

¹⁾ Nastavení z výroby.

²⁾ Při tomto stupni sůl nepoužívejte.

Bez ohledu na použitý typ mycího prostředku nastavte správný stupeň změkčovače vody, který udrží ukazatel doplnění soli zapnutý.



Kombinované mycí tablety obsahující sůl nejsou dostatečně účinné, aby změkčily tvrdou vodu.

pravidelně regenerovat. Tento proces je automatický a je součástí běžného chodu myčky nádobí.

Když se od předchozí regenerace použije předepsané množství vody (viz hodnoty v tabulce), iniciuje se mezi konečným oplachem a koncem programu nový proces regenerace.

Proces regenerace

Pro správné fungování změkčovače vody se musí pryskyřice zařízení změkčovače

Nastavení změkčovače vody	Množství vody (l)
1	250
2	100
3	62
4	47
5	25
6	17
7	10
8	5
9	3
10	3

V případě vysokého nastavení změkčovače vody také může nastat uprostřed programu, před oplachem (dvakrát během programu). Iniciace regenerace nemá žádný vliv na délku programu, pokud k ní nedojde uprostřed programu nebo na konci programu s krátkou sušicí fází. V takových případech regenerace prodlouží celkovou délku programu o dalších pět minut.

Následně může začít vyplachování změkčovače vody, které trvá pět minut, ve stejném cyklu nebo na začátku dalšího programu. Tato aktivita zvyšuje u programu celkovou spotřebu vody o další čtyři litry a celkovou spotřebu energie o další 2 Wh. Vyplachování změkčovače končí úplným vypuštěním.

Každý provedený výplach změkčovače (lze i více než jednou ve stejném cyklu) může prodloužit délku programu o dalších pět minut, když nastane kdykoliv na začátku nebo uprostřed programu.



Všechny hodnoty spotřeby uvedené v této části jsou určeny v souladu s aktuálně použitelnými standardy v laboratorních podmínkách s tvrdostí vody 2,5 mmol/l podle směrnice 2019/2022 (změkčovač vody: stupeň 3). Tlak a teplota vody stejně jako výkyvy v síťovém napájení mohou tyto hodnoty změnit.

Jak nastavit stupeň změkčovače vody

Ujistěte se, že je spotřebič v uživatelském režimu.

1. Stiskněte .
 - Kontrolky , , , a zhasnou.
 - Kontrolka stále bliká.
 - Na displeji se zobrazí aktuální nastavení: např. 5 L = stupeň 5.
2. Opakovaným stisknutím změňte nastavení.
3. Potvrďte nastavení stisknutím tlačítka Zap/Vyp.

6.3 Signalizace prázdného dávkovače leštidla











Leštadlo pomáhá se sušením nádobí bez šmouh a skvrn. Automaticky se uvolňuje během fáze horkého proplachování.

Je-li komora dávkovače leštidla prázdná, kontrolka dávkovače leštidla se rozsvítí a signalizuje, že je nutné leštadlo doplnit. Pokud jsou výsledky sušení uspokojivé, když používáte pouze kombinované tablety, lze vypnout signalizaci prázdného dávkovače leštidla. Pro nejlepší sušicí výkon však vždy použijte leštadlo.

Používáte-li standardní mycí prostředek nebo kombinované tablety bez leštidla, signalizaci prázdného dávkovače leštidla pomoci kontrolky zapněte.

Jak vypnout signalizaci prázdného dávkovače leštidla

Ujistěte se, že je spotřebič v uživatelském režimu.

1. Stiskněte .
 - Kontrolky , , ,  a  zhasnou.
 - Kontrolka  stále bliká.
 - Na displeji se zobrazí aktuální nastavení.
 -  = signalizace prázdného dávkovače leštidla je vypnutá.
 -  = signalizace prázdného dávkovače leštidla je zapnutá.
2. Stisknutím  změňte nastavení.
3. Nastavení potvrďte stisknutím tlačítka Zap/Vyp.









6.4 Množství leštidla

Požadované množství leštidla lze nastavit od stupně 1 (nejmenší množství) po stupeň 6 (největší množství). Při stupni 0 je dávkovač vypnutý a leštidlo není vypouštěno.

Nastavení z výroby: stupeň 4.

Jak nastavit množství leštidla

Ujistěte se, že je spotřebič v uživatelském režimu.

1. Stiskněte .
 - Kontrolky , , ,  a  zhasnou.
 - Kontrolka  stále bliká.
 - Na displeji se zobrazí aktuální nastavení: např. **4A** = stupeň 4.
 - Stupně použití leštidla jsou v rozmezí od 0A do 6A, kde 0A znamená, že leštidlo se nepoužije.
2. Opakovaným stisknutím  změňte nastavení.
3. Nastavení potvrďte stisknutím tlačítka Zap/Vyp.











6.5 Zvuková signalizace

Zvuková signalizace zazní, když dojde k poruše spotřebiče. Tyto zvukové signály nelze vypnout.

Další zvuková signalizace se také spustí po dokončení programu. Tato zvuková signalizace je ve výchozím nastavení vypnutá, ale je možné ji zapnout.

Jak zapnout zvukovou signalizaci na konci programu









Ujistěte se, že je spotřebič v uživatelském režimu.

1. Stiskněte .
 - Kontrolky , , ,  a  zhasnou.
 - Kontrolka  stále bliká.
 - Na displeji se zobrazí aktuální nastavení.
 -  = zvuková signalizace je vypnutá.
 -  = zvuková signalizace je zapnutá.
2. Stisknutím  změňte nastavení.
3. Nastavení potvrďte stisknutím tlačítka Zap/Vyp.

6.6 Jak nastavit barvu optické signalizace TimeBeam

Ujistěte se, že je spotřebič v uživatelském režimu.

Je možné změnit barvu optické signalizace TimeBeam tak, aby ladila s barvou podlahy kuchyně. K dispozici je několik barev. Funkci TimeBeam lze také vypnout.

1. Stiskněte .
 - Kontrolky , , ,  a  zhasnou.
 - Kontrolka  stále bliká.
 - Na displeji se zobrazí číslo a písmeno C. Každé číslo odpovídá jiné barvě.
 -  = funkce TimeBeam vypnutá.

2. Opakovaným stisknutím  změníte barvu.
3. Nastavení potvrďte stisknutím tlačítka Zap/Vyp.

6.7 AirDry

AirDry zlepšuje výsledky sušení při menší spotřebě energie. Během fáze sušení se dvířka spotřebiče automaticky otevřou a zůstanou pootevřená.

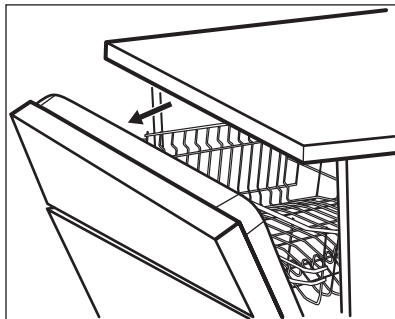

POZOR!

Nepokoušejte se zavřít dvířka spotřebiče po dobu 2 minut po automatickém otevření. Spotřebič by se mohl poškodit.

Pokud poté dvířka zavřete na další minimálně 3 minuty, probíhající program se ukončí.

AirDry se automaticky zapne u všech programů s výjimkou  (je-li to možné).

Trvání fáze sušení a čas otevření dvířek se liší podle zvoleného programu a funkcí.

Když funkce AirDry otevře dvířka, na displeji se zobrazí zbývající čas spuštěného programu.

Chcete-li dosáhnout lepších výsledků sušení, řiďte se pokyny funkce XtraDry nebo zapněte funkci AirDry.













POZOR!

Pokud mají ke spotřebiči přístup děti, doporučuje se vypnout funkci AirDry, neboť otevření dvířek může představovat riziko.

Jak vypnout AirDry

Ujistěte se, že je spotřebič v uživatelském režimu.

1. Stiskněte .
 - Kontrolky , , ,  a  zhasnou.
 - Kontrolka  stále bliká.
 - Na displeji se zobrazí aktuální nastavení.
 -  = funkce AirDry je vypnutá.
 -  = funkce AirDry je zapnutá.
2. Stisknutím  změníte nastavení.
3. Nastavení potvrďte stisknutím tlačítka Zap/Vyp.

6.8 MyFavourite

Tato funkce umožňuje nastavit a uložit nejčastěji používaný program.

Do paměti lze uložit pouze jeden program. Nové nastavení zruší nastavení předchozí.

Jak uložit program MyFavourite

1. Nastavte požadovaný program. S programem lze také nastavit použitelné funkce.
2. Stiskněte a podržte , dokud se nerozsvítí příslušná kontrolka.

Jak nastavit program MyFavourite

Stiskněte .

- Kontrolka MyFavourite svítí.
- Na displeji se zobrazuje číslo a délka programu.
- Pokud byly spolu s programem uloženy funkce, kontrolky těchto funkcí se rozsvítí.

7. FUNKCE

i Před spuštěním programu je nutné pokaždé navolit požadované funkce. Během spuštěného programu již není možné funkce vypnout či zapnout.

i Ne všechny funkce jsou vzájemně slučitelné. Pokud zvolíte neslučitelné funkce, spotřebič automaticky jednu nebo více z nich vypne. Svítí pouze ukazatele těch funkcí, které jsou stále zapnuty.

i Pokud tuto funkci nelze s daným programem použít, příslušná kontrolka nesvítí nebo bude několik sekund rychle blikat a poté zhasne.

i Zapnuté funkce mohou mít vliv na spotřebu vody a energie a také na délku programu.

7.1 XtraDry

Zapnutím této funkce zlepšíte sušicí výkon.

XtraDry je trvalá funkce pro všechny programy kromě **ECO**. Automaticky se zapne pro příští programy. Tuto konfiguraci lze kdykoli změnit.

i Při každém spuštění funkce **ECO** je funkce XtraDry vypnutá a je nutné ji zvolit ručně.

Zapnutím funkce XtraDry vypnete funkci TimeSaver a obráceně.

Jak zapnout funkci XtraDry

Stiskněte .

Příslušná kontrolka svítí. Na displeji se zobrazí aktualizovaná délka programu.

7.2 TimeSaver

Funkce TimeSaver umožňuje zkrátit délku zvoleného programu o přibližně 50%.

Výsledky mytí jsou stejné jako u normální délky programu. Výsledky sušení se mohou snížit.

Tato funkce zvyšuje tlak a teplotu vody. Mycí a sušicí fáze jsou kratší.

Funkce TimeSaver je ve výchozím nastavení vypnutá, ale je možné ji zapnout ručně. Tuto funkci nelze kombinovat s funkcí XtraDry.

Jak zapnout funkci TimeSaver

Stiskněte .

Příslušná kontrolka svítí. Na displeji se zobrazí aktualizovaná délka programu.

7.3 XtraHygiene

Tato funkce zajišťuje lepší hygienické výsledky tak, že během poslední oplachovací fáze zůstane teplota na hodnotě 70 °C po dobu nejméně 10 minut.

Jak zapnout funkci XtraHygiene

Stiskněte .

Příslušná kontrolka svítí. Na displeji se zobrazí aktualizovaná délka programu.

8. PŘED PRVNÍM POUŽITÍM

1. **Ujistěte se, zda aktuální stupeň změkčovače vody odpovídá tvrdosti vaší vody. Pokud ne,**

nastavte stupeň změkčovače vody.

2. Naplňte zásobník na sůl.

3. Naplňte dávkovač leštidla.
4. Otevřete vodovodní kohoutek.
5. Spusťte program k odstranění všech možných zbytků uvnitř spotřebiče. Nepoužívejte mycí prostředek a nekládejte nádoby do košů.

Po spuštění programu spotřebič regeneruje pryskyřice ve změkčovači vody po dobu až pěti minut. Mycí fáze se spustí až po dokončení této procedury. Tato procedura se pravidelně opakuje.

8.1 Zásobník na sůl



POZOR!
Používejte výhradně hrubou sůl určenou pro myčky. Jemná sůl zvyšuje riziko koroze.

Sůl se používá k regeneraci pryskyřice ve změkčovači vody a k zajištění dobrých mycích výsledků při každodenním používání.

Jak doplnit zásobník na sůl

1. Otočením víčka proti směru hodinových ručiček otevřete zásobník na sůl.
2. Do zásobníku na sůl nalijte 1 l vody (pouze při prvním plnění).
3. Naplňte zásobník solí (dokud není zcela plný).

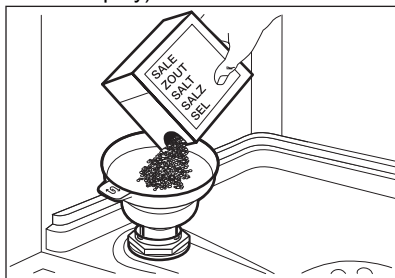

4. Opatrně zatřeste trychtýřem, aby se dovnitř dostala poslední zrnka.
5. Odstraňte sůl, která se vysypala okolo zásobníku na sůl.

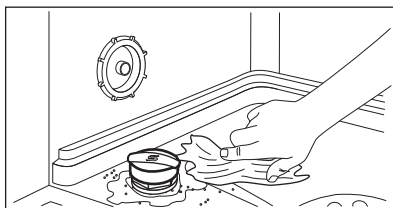

6. Zavřete zásobník na sůl otočením jeho víčka po směru hodinových ručiček.



POZOR!
Při plnění může ze zásobníku na sůl unikat voda nebo sůl. Po doplnění soli do zásobníku ihned spusťte nejkratší program jako prevenci před korozí. Do košů nekládejte žádné nádoby.

8.2 Jak doplnit dávkovač leštidla

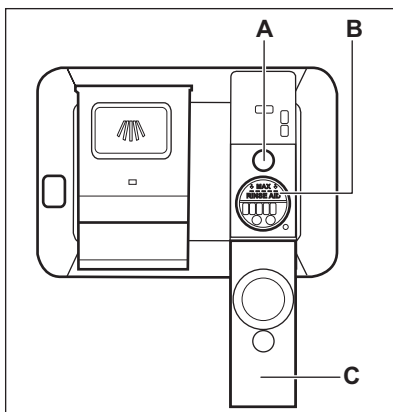

POZOR!
Příhrádka (B) je pouze pro leštidlo. Neplňte ji mycím prostředkem.



POZOR!
Používejte pouze leštidlo určené výhradně pro myčky nádobí.

1. Otevřete víčko (C).

2. Naplňte dávkovač leštidla (B), dokud kapalina nedosáhne značky "MAX".
3. Rozlité leštidlo setřete savým hadříkem, aby se netvořilo nadměrné množství pěny.

4. Zavřete víčko. Ujistěte se, že se víčko zajistí na svém místě.

i Dávkovač leštidla doplňte, když je ukazatel leštidla (A) viditelný.

9. DENNÍ POUŽÍVÁNÍ

1. Otevřete vodovodní kohoutek.
 2. Stisknutím tlačítka Zap/Vyp spotřebič zapněte.
- Ujistěte se, že je spotřebič v režimu volby programu.
- Pokud kontrolka stavu soli svítí, doplňte zásobník na sůl.
 - Pokud kontrolka stavu leštidla svítí, doplňte dávkovač leštidla.
3. Naplňte koše.
 4. Přidejte prací prostředek.
 5. Nastavte a spusťte program vhodný pro daný druh náplně a stupeň zašpinění.

i Informace o dávkování mycího prostředku naleznete v pokynech výrobce na balení výrobku. Obvykle je adekvátním množstvím 20–25 ml gelového mycího prostředku pro mytí normálně zašpiněného nádobí.

i Horní konce dvou vertikálních žeber uvnitř přihrádky (B) značí maximální hladinu pro naplnění dávkovače gelem (max. 30 ml).

9.1 Použití mycího prostředku

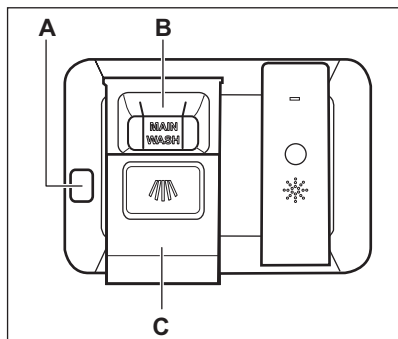

POZOR!

Používejte pouze mycí prostředky určené výhradně pro myčky nádobí.

1. Stisknutím uvolňovacího tlačítka (A) otevřete víčko (C).
2. Mycí prostředek (gel, prášek nebo tabletu) vložte do přihrádky (B).
3. Pokud program zahrnuje fázi předmytí, přidejte trochu mycího prostředku na vnitřní část dvířek spotřebiče.
4. Zavřete víčko. Ujistěte se, že se víčko zajistí na svém místě.

9.2 Nastavení a spuštění programu

Spuštění programu

1. Ponechte dvířka spotřebiče otevřená.
2. Stisknutím tlačítka Zap/Vyp zapněte spotřebič. Zkontrolujte, zda je spotřebič v režimu volby programu.
3. Opakovaně stiskněte **P**, dokud se na displeji nezobrazí číslo zvoleného programu. Na displeji se zobrazí číslo programu na cca tři sekundy a poté se zobrazí délka programu.
 - K volbě programu MyFavourite stiskněte **☆**.
 - Kontrolky funkcí týkajících se programu MyFavourite se rozsvítí.
4. Nastavte použitelné funkce.
5. Program spustíte zavřením dvířek spotřebiče.

Spuštění programu s odloženým startem

1. Nastavte program.

- Opakovaně stiskněte , dokud se na displeji nezobrazí čas odloženého startu, který chcete nastavit (1 – 24 hodin).

Kontrolka  svítí.

- Odpočet spustíte zavřením dvířek spotřebiče.

Během odpočtu je možné prodloužit čas prodlevy, ale nelze měnit program a funkce.

Po dokončení odpočtu se spustí nastavený program.

Otevření dvířek za chodu spotřebiče



Pokud otevřete dvířka během probíhajícího programu, spotřebič přeruší svůj chod. Může to mít vliv na spotřebu energie a délku programu. Když dvířka opět zavřete, bude spotřebič pokračovat od okamžiku přerušeni.





Pokud dvířka otevřete během sušící fáze na déle než 30 sekund, probíhající program se ukončí. Jsou-li dvířka otevřena prostřednictvím funkce AirDry, k tomuto nedojde.

Zrušení odloženého startu během jeho odpočítávání

Když zrušíte odložený start, musíte opět nastavit program a jeho funkce.

Současně stiskněte a podržte  a , dokud se spotřebič nepřepne do režimu volby programu.

Zrušení programu

Současně stiskněte a podržte  a , dokud se spotřebič nepřepne do režimu volby programu.

Před spuštěním nového programu zkontrolujte, zda je v dávkovači mycí prostředek.

Konec programu

Po dokončení programu se na displeji zobrazí 0:00.

Žádná tlačítka kromě tlačítka Zap/Vyp nejsou aktivní.

- Stiskněte tlačítko Zap/Vyp nebo vyčkejte, až Auto Off funkce automaticky vypne spotřebič. Pokud otevřete nebo zavřete dvířka před aktivací Auto Off, spotřebič se automaticky deaktivuje.
- Zavřete vodovodní kohoutek.

Funkce Auto Off

Tato funkce snižuje spotřebu energie automatickým vypnutím nepracujícího spotřebiče.

Funkce se spustí:

- Pět minut po dokončení programu.
- Po pěti minutách, kdy nebyl spuštěn žádný program.

10. TIPY A RADY

10.1 Obecné informace

Následující rady zajistí optimální výsledky mytí a sušení při každodenním používání a pomohou chránit životní prostředí.

- Mytí nádobí v myčce nádobí dle pokynů v návodu k použití obvykle spotřebuje méně vody a energie než ruční mytí nádobí.
- Naplňte myčku nádobí po maximální kapacitu, abyste šetřili vodou a energií. Pro nejlepší výsledky mytí rozmístěte nádobí v koších dle

pokynů v návodu k použití a koše nepřepĺňujte.

- Nádobí neoplachujte ručně. Zvyšuje to spotřebu vody a energie. V případě potřeby nastavte program s fází předmytí.
- Odstraňte větší zbytky jídla z nádobí a vyprázdněte hrnky a sklenice, než je vložíte dovnitř spotřebiče.
- Namočte a lehce očistěte varné nádoby s pevnými zbytky připečených jídel, než je umyjete ve spotřebiči.
- Ujistěte se, že se kusy nádobí v koších nedotýkají nebo nepřekrývají.

Pouze tak se voda zcela dostane k nádobí a umyje ho.

- Můžete používat odděleně mycí prostředek, leštidlo a sůl nebo můžete používat kombinované tablety (např. „Vše v 1“). Řiďte se pokyny na obalu.
- Nastavte program pro daný druh náplně a stupeň zašpinění. Program **ECO** nabízí nejúspornější spotřebu vody a energie.
- Prevence usazování vodního kamene uvnitř spotřebiče:
 - Doplňte zásobník na sůl, kdykoliv je to zapotřebí.
 - Používejte doporučené množství mycího prostředku a leštidla.
 - Ujistěte se, zda aktuální stupeň změkčovače vody odpovídá tvrdosti vaší vody.
 - Řiďte se pokyny v části „**Čištění a údržba**“.

10.2 Použití soli, leštidla a mycího prostředku

- Používejte pouze sůl, leštidlo a mycí prostředek určený pro myčky nádobí. Jiné výrobky by mohly spotřebič poškodit.
- V oblastech s tvrdou nebo velmi tvrdou vodou doporučujeme k dosažení nejlepších výsledků mytí a sušení používat samostatný mycí prostředek (prášek, gel, tablety bez doplňujících činidel), leštidlo a sůl odděleně.
- Mycí tablety se u krátkých programů zcela nerozpustí. Abyste zabránili usazování zbytků mycího prostředku na nádobí, doporučujeme používat tablety s dlouhými programy.
- Vždy používejte správné množství mycího prostředku. Nedostatečné množství mycího prostředku může způsobit špatné výsledky mytí a usazování povlaku či vodních skvrn na nádobí z důvodu tvrdé vody. Použití přílišného množství mycího prostředku s měkkou nebo změkčenou vodou zanechává zbytky mycího prostředku na nádobí. Upravte množství mycího prostředku na základě tvrdosti vody. Řiďte se pokyny na balení mycího prostředku.
- Vždy používejte správné množství leštidla. Nedostatečné dávkování

leštidla zhoršuje výsledky sušení. Použití přílišného množství leštidla vede k modravému potahu na nádobí.

- Ujistěte se, zda je správný stupeň změkčovače vody. Pokud je stupeň příliš vysoký, zvýšené množství soli ve vodě může vést k reznutí příborů.

10.3 Co dělat, pokud chcete přestat používat mycí tablety

Než začnete odděleně používat mycí prostředek, sůl a leštidlo, proveďte následující kroky:

1. Nastavte nejvyšší stupeň změkčovače vody.
2. Ujistěte se, že je zásobník na sůl a dávkovač leštidla plný.
3. Nastavte nejkratší program s oplachovací fází. Nepřidávejte mycí prostředek a nevkládejte nádobí do košů.
4. Po dokončení programu nastavte změkčovač vody na stupeň tvrdosti vody v místě vašeho bydliště.
5. Seřídte dávkování leštidla.
6. Zapněte signalizaci prázdného dávkovače leštidla.

10.4 Naplnění košů

- Vždy využijte celý prostor košů.
- Spotřebič používejte pouze k mytí nádobí, které lze bezpečně mýt v myčce.
- Nemyjte ve spotřebiči nádobí vyrobené ze dřeva, rohoviny, hliníku, cínu a mědi, jelikož by mohlo prasknout, zohýbat se, vyblednout nebo by se na něm mohly vytvořit důlky.
- Nemyjte ve spotřebiči předměty, které sají vodu (houby, hadry).
- Duté nádobí (šálky, sklenice či pánve) pokládejte dnem vzhůru.
- Přesvědčte se, že se sklenice vzájemně nedotýkají.
- Lehké kusy vložte do horního koše. Dbejte na to, aby se jednotlivé kusy nádobí nehýbaly.
- Malé předměty a příbory vložte do zásuvky na příbory.
- Před spuštěním programu zkontrolujte, zda se ostříkovací ramena mohou volně pohybovat.

10.5 Před spuštěním programu

Před spuštěním zvoleného programu se ujistěte, že:

- filtry jsou čisté a správně nainstalované,
- víčko zásobníku na sůl je utažené,
- ostříkovací ramena nejsou ucpaná,
- je doplněno dostatečné množství soli a leštidla (pokud nepoužíváte kombinované mycí tablety),
- rozmístění nádobí v koších je správné,
- program je vhodný pro daný druh náplně a stupeň zašpinění,

- je použito správné množství mycího prostředku.

10.6 Vyprazdňování košů

1. Nádobí před vyjmutím z myčky nechte vychladnout. Horké nádobí se snadněji poškodí.
2. Nejprve vyprázdněte dolní koš a teprve poté horní.

- i** Po dokončení programu může na vnitřních plochách spotřebiče stále zůstat voda.

11. ČIŠTĚNÍ A ÚDRŽBA



VAROVÁNÍ!

Před prováděním údržby spotřebič vypněte a odpojte síťovou zástrčku od hlavní zásuvky.



Zanesené filtry a ucpaná ostříkovací ramena zhoršují výsledky mytí. Pravidelně je kontrolujte a v případě potřeby je vyčistěte.

11.1 Čištění filtrů

Systém filtru se skládá ze tří částí.

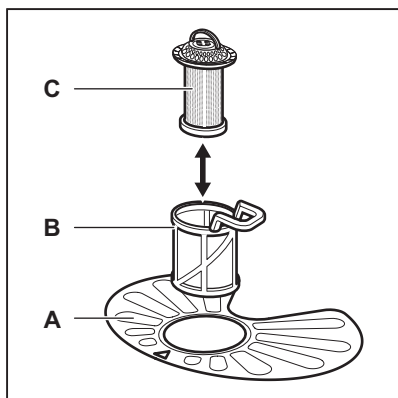

1. Otočte filtrem (B) proti směru hodinových ručiček a vyndejte jej.

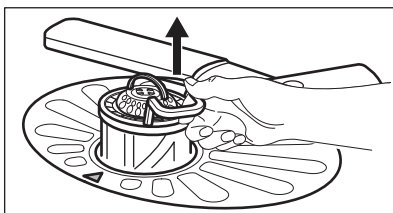
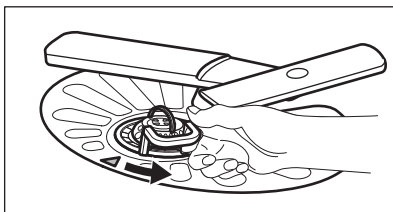

2. Vyndejte filtr (C) z filtru (B).
3. Vyjměte plochý filtr (A).

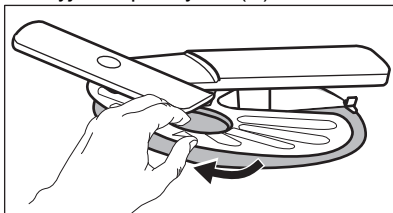

4. Filtry omyjte.

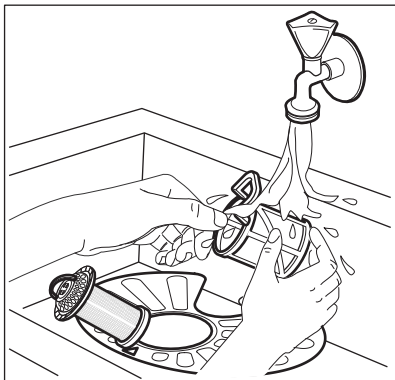

5. Zkontrolujte, zda ve sběrné jímnici nebo kolem ní nejsou žádné zbytky jídel a nečistot.
6. Vložte zpět plochý filtr (A). Ujistěte se, že je správně umístěn pod dvěma vodicími drážkami.

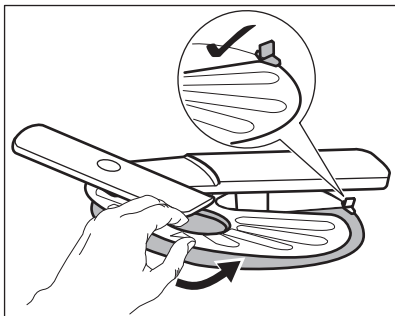

7. Sestavte filtry (B) a (C).
8. Vložte zpět filtr (B) do plochého filtru (A). Otočte jím po směru hodinových ručiček, dokud se nezajistí.

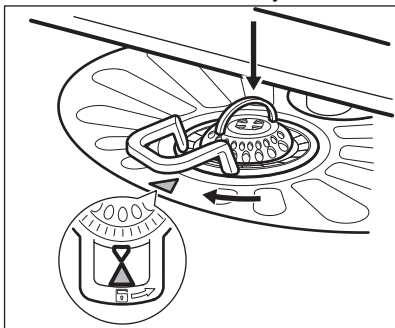
**POZOR!**

Nesprávné umístění filtrů může mít za následek špatné výsledky mytí a poškození spotřebiče.

11.2 Čištění horního ostříkovacího ramene

Horní ostříkovací rameno doporučujeme pravidelně čistit, abyste zabránili ucpání otvorů nečistotami.

Ucpané otvory způsobují neuspokojivé výsledky mytí.

1. Horní koš vytáhněte ven.
2. Chcete-li ostříkovací rameno odpojit z koše, zatlačte ostříkovací rameno směrem vzhůru a současně jím otočte ve směru hodinových ručiček.

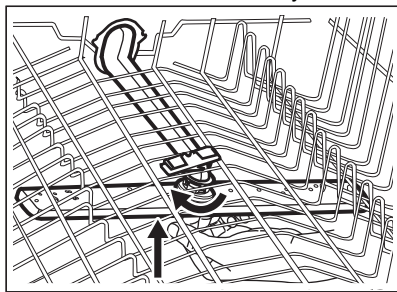

3. Ostříkovací rameno omyjte pod tekoucí vodou. Pomocí tenkého špičatého nástroje, např. párátko, odstraňte nečistoty z otvorů.

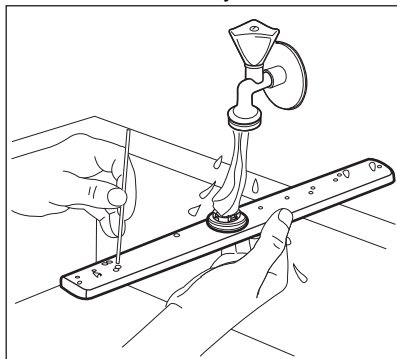

4. Chcete-li ostříkovací rameno namontovat zpět, zatlačte ho směrem vzhůru a současně jím otočte proti směru hodinových ručiček, dokud nezapadne na místo.

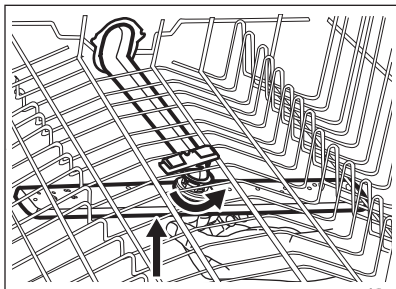

11.3 Čištění vnějších ploch

- Vyčistěte spotřebič vlhkým měkkým hadrem.
- Používejte pouze neutrální mycí prostředky.
- Nepoužívejte prostředky s drsnými částicemi, drátěnky nebo rozpouštědla.

11.4 Čištění vnitřního prostoru

- Pečlivě očistěte spotřebič včetně pryžového těsnění dvířek vlhkým měkkým hadříkem.
- K uchování nejlepšího výkonu vašeho spotřebiče použijte alespoň jednou za dva měsíce speciální čisticí prostředek pro myčky nádobí. Řiďte se pečlivě pokyny na balení výrobku.
- Pro optimální výsledky čištění použijte program .

- Nepoužívejte prostředky s drsnými částicemi, ostré nástroje, silné chemikálie, drátěnky nebo rozpouštědla.
- Pokud pravidelně používáte krátké programy, může uvnitř spotřebiče dojít k usazování mastnoty a vodního kamene. Aby k tomu nedocházelo, nejméně dvakrát měsíčně spusťte dlouhý program.

11.5 Odstraňování cizích předmětů

Po každém použití myčky nádobí zkontrolujte filtry a jímku. Cizí předměty (např. kusy skla, plasty, kosti nebo párátko apod.) snižují mycí výkon a mohou způsobit poškození vypouštěcího čerpadla.



POZOR!

Pokud nemůžete cizí předměty odstranit, obraťte se na autorizované servisní středisko.

1. Demontujte systém filtrů dle pokynů v této části.
2. Jakékoliv cizí předměty ručně odstraňte.
3. Namontujte filtry zpět dle pokynů v této části.

12. ODSTRAŇOVÁNÍ ZÁVAD



VAROVÁNÍ!

Nesprávná oprava spotřebiče může představovat riziko pro bezpečnost uživatele. Jakékoliv opravy musí provést kvalifikovaný personál.

Většinu problémů, které se objeví, lze vyřešit bez nutnosti kontaktovat autorizované servisní středisko.

Informace o možných potížích naleznete v níže uvedené tabulce.

U některých problémů se na displeji zobrazí výstražný kód.

Problém a výstražný kód	Možná příčina a řešení
Spotřebič nelze zapnout.	<ul style="list-style-type: none"> • Ujistěte se, že je síťová zástrčka připojená do síťové zásuvky. • Ujistěte se, že žádná pojistka v pojistkové skříňce není poškozená.
Nespouští se program.	<ul style="list-style-type: none"> • Přesvědčte se, že jsou dvířka spotřebiče zavřená. • Pokud je nastaven odložený start, zrušte nastavení nebo vyčkejte do konce odpočítávání. • Spotřebič zregeneruje pryskyřici uvnitř změkčovače vody. Délka trvání této činnosti je přibližně 5 minut.
Spotřebič se neplní vodou. Na displeji se zobrazí i10 nebo i11 .	<ul style="list-style-type: none"> • Ujistěte se, že je vodovodní kohoutek otevřený. • Ujistěte se, že tlak vody není příliš nízký. Ohledně těchto informací se obraťte na místní vodárenskou společnost. • Ujistěte se, že vodovodní kohoutek není zanesený. • Ujistěte se, že není zanesený filtr v přívodní hadici. • Ujistěte se, že přívodní hadice není zauzlená či zahýbaná.
Spotřebič nevypouští vodu. Na displeji se zobrazí i20 .	<ul style="list-style-type: none"> • Ujistěte se, že není zanesený sifon dřezu. • Ujistěte se, že není zanesený systém vnitřních filtrů. • Ujistěte se, že vypouštěcí hadice není zauzlená či zahýbaná.
Je aktivován bezpečnostní systém proti vyplavení. Na displeji se zobrazí i30 .	<ul style="list-style-type: none"> • Zavřete vodovodní kohoutek. • Ujistěte se, že je spotřebič nainstalován správně. • Ujistěte se, že jsou koše naplněny dle pokynů v návodu k použití.
Porucha snímače vodní hladiny. Na displeji se zobrazí i41 – i44 .	<ul style="list-style-type: none"> • Přesvědčte se, že jsou filtry čisté. • Spotřebič vypněte a opět zapněte.
Porucha mycího čerpadla nebo vypouštěcího čerpadla. Na displeji se zobrazí i51 – i59 nebo i5A – i5F .	<ul style="list-style-type: none"> • Spotřebič vypněte a opět zapněte.
Teplota vody uvnitř spotřebiče je příliš vysoká nebo došlo k poruše snímače teploty. Na displeji se zobrazí i61 nebo i69 .	<ul style="list-style-type: none"> • Teplota vody na přívodu nesmí překročit 60 °C. • Spotřebič vypněte a opět zapněte.
Technická porucha spotřebiče. Na displeji se zobrazí iC0 nebo iC3 .	<ul style="list-style-type: none"> • Spotřebič vypněte a opět zapněte.

Problém a výstražný kód	Možná příčina a řešení
Hladina vody uvnitř spotřebiče je příliš vysoká. Na displeji se zobrazí iF1 .	<ul style="list-style-type: none"> • Spotřebič vypněte a opět zapněte. • Přesvědčte se, že jsou filtry čisté. • Ujistěte se, že je vypouštěcí hadice nainstalována ve správné výšce nad podlahou. Viz pokyny k instalaci.
Spotřebič se během chodu několikrát zastaví a spustí.	<ul style="list-style-type: none"> • To je normální. Zajišťují se tím optimální výsledky čištění a úspora energie.
Program probíhá příliš dlouho.	<ul style="list-style-type: none"> • Pokud je nastavena funkce odloženého startu, zrušte nastavení odkladu nebo vyčkejte do konce odpočítávání. • Zapnutím funkce TimeSaver zkrátíte délku programu. • Zapnutí funkcí může prodloužit délku trvání programu.
Zobrazená délka trvání programu se liší od délky trvání v tabulce s hodnotami spotřeby.	<ul style="list-style-type: none"> • Viz tabulka s hodnotami spotřeby v kapitole „Programy“.
Na displeji se zvýší zbývajících čas a přeskočí téměř na konec trvání programu.	<ul style="list-style-type: none"> • Nejde o závadu. Spotřebič pracuje správně.
Malý únik z dvířek spotřebiče.	<ul style="list-style-type: none"> • Spotřebič není vyrovnaný. Povolte či utáhněte seřiditelné nožičky (je-li to možné). • Dvířka spotřebiče nejsou vystředěná vzhledem k vaně spotřebiče. Seřidte zadní nožičku (je-li to možné).
Dvířka spotřebiče se obtížně zavírají.	<ul style="list-style-type: none"> • Spotřebič není vyrovnaný. Povolte či utáhněte seřiditelné nožičky (je-li to možné). • Části nádobí přečnávají z košů.
Dvířka spotřebiče se otevírají během mycího programu.	<ul style="list-style-type: none"> • Funkce AirDry je zapnutá. Funkci můžete vypnout. Viz „Nastavení“.
Z vnitřku spotřebiče vychází rachocení či klepání.	<ul style="list-style-type: none"> • Nádobí není správně rozmístěno v koších. Viz brožurku o plnění košů. • Ujistěte se, že se mohou ostříkovací ramena volně otáčet.
Spotřebič vyhodí pojistky.	<ul style="list-style-type: none"> • Nedostatečná intenzita elektrického proudu k současnému napájení všech používaných spotřebičů. Zkontrolujte hodnoty intenzity elektrického proudu u zásuvky a pojistek nebo vypněte jeden z používaných spotřebičů. • Vnitřní elektrická závada na spotřebiči. Obrat' se na autorizované servisní středisko.
Spotřebič je zapnutý, ale nefunguje. Na displeji se zobrazí PF .	<ul style="list-style-type: none"> • Napájení je mimo provozní rozsah. Prací cyklus je dočasně přerušen a po obnovení dodávky proudu bude automaticky pokračovat.
Spotřebič se během provozu vypne.	<ul style="list-style-type: none"> • Kompletní výpadek proudu. Prací cyklus je dočasně přerušen a po obnovení dodávky proudu bude automaticky pokračovat.



Další možné příčiny naleznete v částech „**Před prvním použitím**“, „**Denní používání**“ a „**Tipy a rady**“.

**VAROVÁNÍ!**

Nedoporučujeme spotřebič používat, dokud není problém zcela opraven. Vypojte spotřebič ze zásuvky a nepojívejte jej zpět, dokud si nejste jistí, že funguje správně.

Po kontrole spotřebiče jej vypněte a znovu zapněte. Pokud se problém objeví znovu, obraťte se na autorizované servisní středisko.

V případě výstražných kódů, které nejsou popsány v tabulce, se obraťte na autorizované servisní středisko.

12.1 Výsledky mytí a sušení nejsou uspokojivé

Problém	Možná příčina a řešení
Špatné výsledky mytí.	<ul style="list-style-type: none"> Viz „Denní používání“, „Tipy a rady“ a brožurka o plnění košů. Používejte intenzivnější mycí programy. Vyčistěte trysky ostřikovacích ramen a filtr. Řiďte se částí „Čištění a údržba“.
Špatné výsledky sušení.	<ul style="list-style-type: none"> Nádobí je ponecháno příliš dlouho uvnitř zavřeného spotřebiče. Došlo leštadlo nebo je dávkování leštidla nedostatečné. Nastavte dávku leštidla na vyšší stupeň. Plastové předměty mohou vyžadovat osušení utěrkou. Nejllepších výsledků sušení dosáhnete, když zapnete funkci XtraDry a funkci AirDry. Vždy používejte leštadlo, i u kombinovaných mycích tablet.
Na nádobí a skle jsou bílé šmouhy nebo modravý potah.	<ul style="list-style-type: none"> Uvolňuje se příliš velké množství leštidla. Nastavte dávku leštidla na nižší stupeň. Nadměrné množství mycího prostředku.
Na nádobí a skle jsou skvrny a zaschlé vodní kapky.	<ul style="list-style-type: none"> Uvolňuje se nedostatečné množství leštidla. Nastavte dávku leštidla na vyšší stupeň. Příčinou může být kvalita leštidla.
Nádobí je vlhké.	<ul style="list-style-type: none"> Nejllepších výsledků sušení dosáhnete, když zapnete funkci XtraDry a funkci AirDry. Program neobsahuje sušící fázi nebo obsahuje sušící fázi s nízkou teplotou. Dávkovač leštidla je prázdný. Příčinou může být kvalita leštidla. Příčinou může být kvalita mycích tablet. Zkuste jinou značku nebo zapněte dávkovač leštidla a použijte leštadlo spolu s mycími tabletami.
Vnitřek spotřebiče je vlhký.	<ul style="list-style-type: none"> Nejedná se o závadu spotřebiče. Vlhkost kondenzuje na stěnách spotřebiče.

Problém	Možná příčina a řešení
Během mytí dochází k nezvyklému pění.	<ul style="list-style-type: none"> • Používejte pouze mycí prostředky určené pro myčky nádobí. • Použijte mycí prostředek od jiného výrobce. • Nádobí nepřemývejte pod tekoucí vodou.
Na přiborech jsou stopy rzi.	<ul style="list-style-type: none"> • Ve vodě používané k mytí je příliš mnoho soli. Viz „Změkčovač vody“. • Přibory ze stříbra a nerezové oceli byly vloženy dohromady. Neumíst'ujte stříbrné a nerezové přibory blízko sebe.
Po dokončení programu jsou v dávkovači zbytky mycího prostředku.	<ul style="list-style-type: none"> • Mycí tableta se vzpříčila v dávkovači a nerozpustila se ve vodě. • Voda nemůže vymýt mycí prostředek z dávkovače. Ujistěte se, že není ostříkovací rameno zablokováno či ucpané. • Ujistěte se, že nádobí v koších nebrání víčku dávkovače mycího prostředku v otevření.
Zápach uvnitř spotřebiče.	<ul style="list-style-type: none"> • Viz „Čištění vnitřního prostoru“.
Usazeniny vodního kamene na nádobí, ve vaně nebo na vnitřní straně dvířek.	<ul style="list-style-type: none"> • Hladina soli je nízká. Zkontrolujte ukazatel soli. • Víčko zásobníku na sůl je uvolněné. • Vaše voda z vodovodu je tvrdá. Viz „Změkčovač vody“. • Dokonce i při použití kombinovaných mycích tablet použijte sůl a nastavte regeneraci změkčovače vody. Viz „Změkčovač vody“. • Pokud usazeniny vodního kamene přetrvávají, vyčistěte spotřebič vhodným čisticím prostředkem. • Použijte jiný mycí prostředek. • Obrat' se na výrobce mycího prostředku.
Matné, zbarvené či naštipnuté nádobí.	<ul style="list-style-type: none"> • Ujistěte se, že do spotřebiče vkládáte pouze nádobí, které lze bezpečně mýt v myčce nádobí. • Koš plňte a vyprazdňujte opatrně. Viz brožurku o plnění košů. • Křehké kusy nádobí vložte do horního koše. • Při mytí křehkého nádobí a skla zvolte speciální program. Viz „Programy“.



Ohledně dalších možných příčin viz části „**Před prvním použitím**“, „**Denní používání**“ nebo „**Tipy a rady**“.

13. TECHNICKÉ ÚDAJE

Rozměry	Šířka / výška / hloubka (mm)	596 / 850 / 610
---------	------------------------------	-----------------

Připojení k elektrické síti ¹⁾	Napětí (V)	200 - 240
	Frekvence (Hz)	50 - 60
Tlak přívodu vody	bar (minimální a maximální)	0.5 - 8
	MPa (minimální a maximální)	0.05 - 0.8
Přívod vody	Studená nebo horká voda ²⁾	max. 60 °C
Kapacita	Jídelní soupravy	15

¹⁾ Pro ostatní hodnoty viz typový štítek.

²⁾ Pokud odebíráte horkou vodu z alternativních zdrojů energie (např. solární panely), použijte tuto horkou vodu ke snížení spotřeby energie.

13.1 Odkaz na databázi EU EPREL

QR kód na energetickém štítku dodaném se spotřebičem nabízí internetový odkaz na registraci tohoto spotřebiče v databázi EU EPREL. Uchovejte si energetický štítek pro referenční potřeby s návodem k použití a všemi ostatními dokumenty dodanými s tímto spotřebičem.

Rovněž lze informace týkající se výkonu produktu nalézt v databázi EPREL

prostřednictvím odkazu <https://eprel.ec.europa.eu> a pomocí názvu modelu a výrobního čísla, které naleznete na typovém štítku spotřebiče. Viz část „Popis spotřebiče“.

Pro podrobnější informace o energetickém štítku navštivte www.theenergylabel.eu.

14. POZNÁMKY K OCHRANĚ ŽIVOTNÍHO PROSTŘEDÍ

Recyklujte materiály označené symbolem . Obaly vyhodte do příslušných odpadních kontejnerů k recyklaci. Pomáhejte chránit životní prostředí a lidské zdraví a recyklovat elektrické a elektronické spotřebiče

určené k likvidaci. Spotřebiče označené příslušným symbolem  nelikvidujte spolu s domovním odpadem. Spotřebič odevzdejte v místním sběrném dvoře nebo kontaktujte místní úřad.

OBSAH

1. BEZPEČNOSTNÉ INFORMÁCIE.....	29
2. BEZPEČNOSTNÉ POKYNY.....	30
3. OPIS VÝROBKU.....	32
4. OVLÁDACÍ PANEL.....	33
5. PROGRAMY.....	34
6. NASTAVENIA.....	36
7. VOLITEĽNÉ FUNKCIE.....	41
8. PRED PRVÝM POUŽITÍM.....	42
9. KAŽDODENNÉ POUŽÍVANIE.....	43
10. TIPY A RADY.....	44
11. OŠETROVANIE A ČISTENIE.....	46
12. RIEŠENIE PROBLÉMOV.....	49
13. TECHNICKÉ ÚDAJE.....	53

NA DOSIAHNUTIE PERFEKTNÝCH VÝSLEDKOV

Ďakujeme, že ste si vybrali tento výrobok značky AEG. Vytvorili sme ho, aby vám poskytol bezchybný výkon na mnoho rokov, pričom sme použili inovačné technológie, ktoré pomáhajú zjednodušovať život – funkcie, ktoré nenájdete u bežných spotrebičov. Venujte, prosím, niekoľko minút tomuto návodu a dôkladne si ho prečítajte, aby ste svoj spotrebič mohli využívať čo najlepšie. Navštívte našu stránku, kde nájdete:



Rady týkajúce sa používania, brožúry, návody na riešenie problémov a informácie o servise a opravách:

www.aeg.com/support



Zaregistrujte si výrobok a využite tak ešte lepší servis:

www.registreaeg.com



Pre váš spotrebič si môžete zakúpiť príslušenstvo, spotrebný materiál a originálne náhradné diely:

www.aeg.com/shop

STAROSTLIVOSŤ O ZÁKAZNÍKA A ZÁKAZNÍCKY SERVIS

Vždy používajte originálne náhradné diely.

Ak potrebujete kontaktovať autorizované servisné stredisko, uistite sa, že máte k dispozícii nasledujúce údaje: Model, číslo výrobku, sériové číslo.

Tieto informácie nájdete na typovom štítku.

 Upozornenie / Výstražné a bezpečnostné informácie

 Všeobecné informácie a tipy

 Informácie o životnom prostredí

Vyhradzujeme si právo na zmeny bez predchádzajúceho upozornenia.

1. ⚠ **BEZPEČNOSTNÉ INFORMÁCIE**

Pred inštaláciou a používaním spotrebiča si pozorne prečítajte priložený návod na používanie. Výrobca nezodpovedá za zranenia ani za škody spôsobené nesprávnou montážou alebo používaním. Tieto pokyny uskladnite na bezpečnom a prístupnom mieste, aby ste do nich mohli v budúcnosti nahliadnuť.

1.1 **Bezpečnosť detí a zraniteľných osôb**

- Tento spotrebič smú používať deti staršie ako 8 rokov a osoby so zníženou fyzickou, zmyslovou alebo psychickou spôsobilosťou alebo nedostatkom skúseností a znalostí, iba ak sú pod dozorom zodpovednej osoby alebo ak boli zodpovednou osobou poučené o bezpečnom používaní spotrebiča a rozumejú prípadným rizikám.
- Deti od 3 do 8 rokov a osoby s vysokou mierou postihnutia nesmú mať prístup k spotrebiču, pokiaľ nie sú pod nepretržitým dohľadom zodpovednej osoby.
- Deti do 3 rokov nesmú mať prístup k spotrebiču, pokiaľ nie sú pod nepretržitým dohľadom zodpovednej osoby.
- Nedovoľte deťom hrať sa so spotrebičom.
- Umývacie/pracie/čistiace prostriedky uschovávajúte mimo dosahu detí.
- Keď sú dvierka spotrebiča otvorené, nedovoľte deťom ani domácim zvieratám, aby sa k nemu priblížili.
- Deti nesmú spotrebič bez dozoru čistiť ani vykonávať žiadnu údržbu na spotrebiči.

1.2 **Všeobecná bezpečnosť**

- Tento spotrebič je určený na používanie v domácnostiach a podobných priestoroch, ako sú:
 - obytné budovy na farmách, kuchynské priestory pre zamestnancov v obchodoch, úradoch a v iných pracovných prostrediach;

- pre klientov v hoteloch, motelloch, penziónoch a iných ubytovacích zariadeniach.
- Nemeňte technické parametre tohto spotrebiča.
- Prevádzkový tlak vody (minimálny a maximálny) musí byť medzi 0.5 (0.05) / 8 (0.8) baru (MPa)
- Dodržiavajte maximálne množstvo 15 kompletov riadu.
- Ak je napájací kábel poškodený, musí ho vymeniť výrobca, ním autorizované servisné stredisko alebo podobne kvalifikované osoby, aby sa predišlo nebezpečenstvu.
- UPOZORNENIE: Nože a iný riad s ostrými hrotmi musia byť vložené do koša hrotmi dole alebo položené do vodorovnej polohy.
- Spotrebič nenechávajte s otvorenými dvierkami bez dozoru, aby ste predišli náhodnému šliapnutiu na ne.
- Pred vykonávaním údržby spotrebič vypnite a vytiahnite jeho zástrčku zo sieťovej zásuvky.
- Na čistenie spotrebiča nepoužívajte prúd vody pod tlakom a/alebo paru.
- Ak má spotrebič na základni vetracie otvory, nesmú byť zakryté napr. kobercom.
- Spotrebič pripojte do vodovodnej siete pomocou novej dodanej súpravy hadíc. Staré súpravy hadíc sa nesmú znovu použiť.

2. BEZPEČNOSTNÉ POKYNY

2.1 Inštalácia



VAROVANIE!

Tento spotrebič smie nainštalovať iba kvalifikovaná osoba.

- Odstráňte všetky obaly.
- Poškodený spotrebič neinštalujte ani nepoužívajte.
- Dodržiavajte pokyny na inštaláciu dodané so spotrebičom.
- Vždy dávajte pozor, ak presúvate spotrebič, pretože je ťažký. Vždy používajte ochranné rukavice a uzavretú obuv.
- Spotrebič neinštalujte ani nepoužívajte na mieste, kde teplota môže klesnúť pod 0 °C.
- Spotrebič nainštalujte na bezpečné a vhodné miesto, ktoré spĺňa požiadavky na inštaláciu.

2.2 Zapojenie do elektrickej siete



VAROVANIE!

Nebezpečenstvo požiaru a zásahu elektrickým prúdom.

- Spotrebič musí byť uzemnený.

- Uistite sa, že parametre na typovom štítku sú kompatibilné s elektrickým napätím zdroja napájania.
- Vždy používajte správne nainštalovanú zásuvku odolnú proti nárazom.
- Nepoužívajte viaczásuvkové adaptéry ani predlžovacie káble.
- Uistite sa, že zástrčka a prívodný elektrický kábel nie sú poškodené. Ak prívodný elektrický kábel spotrebiča treba vymeniť, túto operáciu smie urobiť iba pracovník autorizovaného servisného strediska.
- Sieťovú zástrčku pripojte do sieťovej zásuvky až po dokončení inštalácie. Po inštalácii sa uistite, že máte prístup k sieťovej zástrčke.
- Spotrebič neodpájajte ťahaním za napájací kábel. Vždy ťahajte za sieťovú zástrčku.
- Tento spotrebič je vybavený 13 A sieťovou zástrčkou. Ak je potrebné vymeniť poistku sieťovej zástrčky, použite iba 13 A ASTA (BS 1362) poistku (Iba Veľká Británia a Írsko).

2.3 Pripojenie na vodovodné potrubie

- Vodné hadice nesmiete poškodiť.
- Pred pripojením k novým potrubiam alebo potrubiam, ktoré boli opravené alebo vybavené novými zariadeniami (vodomery atď.), nechajte vodu stiecť, kým nebude čistá a číra.
- Uistite sa, že počas alebo po prvom použití spotrebiča neuniká viditeľne voda.
- Prívodná hadica na vodu má bezpečnostný ventil a puzdro s vnútorným elektrickým káblom.

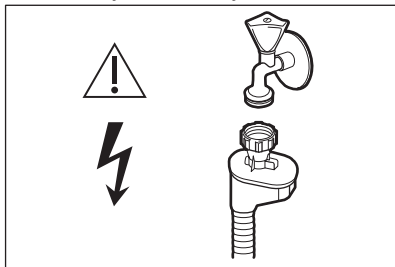

VAROVANIE!
Nebezpečné napätie.

- Ak je prívodná hadica poškodená, okamžite zatvorte vodovodný kohútik a vytiahnite zástrčku zo zásuvky elektrickej siete. Kontaktujte autorizované servisné stredisko, aby vymenili prívodnú hadicu.

2.4 Použitie

- Horľavé látky ani predmety, ktoré sú nasiaknuté horľavými látkami, nekladte do spotrebiča, do jeho blízkosti ani naň.
- Umývacie prostriedky sú nebezpečné. Dodržiavajte bezpečnostné pokyny na obale umývacích/pracích prostriedkov.
- Nepite a nehrajte sa s vodou v spotrebiči.
- Nevyberajte riad zo spotrebiča, kým sa neskončí program. Na riade môžu zostať zvyšky umývacieho prostriedku.
- Na otvorenej dvierka spotrebiča nekladte predmety ani nevyvíjajte tlak.
- Spotrebič môže vypustiť horúcu paru, ak otvoríte dvierka počas behu programu.

2.5 Vnútorne osvetlenie



VAROVANIE!
Hrozí nebezpečenstvo poranenia.

- Tento spotrebič je vybavený vnútorným svetlom, ktoré sa rozsvieti pri otvorení dvierok a zhasne pri zatvorení dvierok.
- Ak treba vymeniť vnútorné osvetlenie, obráťte sa na autorizované servisné stredisko.

2.6 Servis

- Ak treba dať spotrebič opraviť, obráťte sa na autorizované servisné stredisko. Používajte iba originálne náhradné diely.
- Nezabudnite, že vlastnoručná alebo neprofesionálna oprava môže mať bezpečnostné následky a mohla by spôsobiť zánik záruky.
- Nasledujúce náhradné diely budú k dispozícii po dobu 7 rokov od ukončenia predaja modelu: motor,

obehové a vypúšťacie čerpadlo, ohrievače a ohrevné telesá vrátane tepelných čerpadiel, potrubí a súvisiaceho vybavenia vrátane hadíc, ventilov, filtrov a systémov Aquastop, štrukturálne a vnútorné časti vzťahujúce sa na montážne súpravy dverí, dosky s plošnými spojmi, elektronické displeje, tlakové spínače, termostaty a senzory, softvér a firmvér vrátane resetovacieho softvéru. Upozorňujeme, že niektoré z týchto dielov môžu byť dostupné iba pre profesionálnych opravárov, a že nie všetky náhradné diely sú vhodné pre všetky modely.

- Nasledujúce náhradné diely budú k dispozícii po dobu 10 rokov od ukončenia predaja modelu: závesy a tesnenia dvierok, iné tesnenia, sprchovacie ramená, odtokové filtre, vnútorné rošty a plastové periférne diely, ako sú koše a veká.
- Informácie o žiarovke/žiarovkách vnútri tohto výrobku a náhradných

dieloch osvetlenia, ktoré sa predávajú samostatne: Tieto žiarovky sú navrhnuté tak, aby odolali extrémnym podmienkam v domácich spotrebičoch, ako napr. teplota, vibrácie, vlhkosť, alebo slúžia ako ukazovatele prevádzkového stavu spotrebiča. Nie sú určené na používanie iným spôsobom a nie sú vhodné na osvetlenie priestorov v domácnosti.

2.7 Likvidácia



VAROVANIE!

Nebezpečenstvo poranenia alebo udusenía.

- Spotrebič odpojte od elektrickej siete.
- Odrežte elektrický kábel a zlikvidujte ho.
- Odstráňte západku dvierok, aby ste zabránili uviaznutiu detí a domácich zvierat v spotrebiči.

3. OPIS VÝROBKU

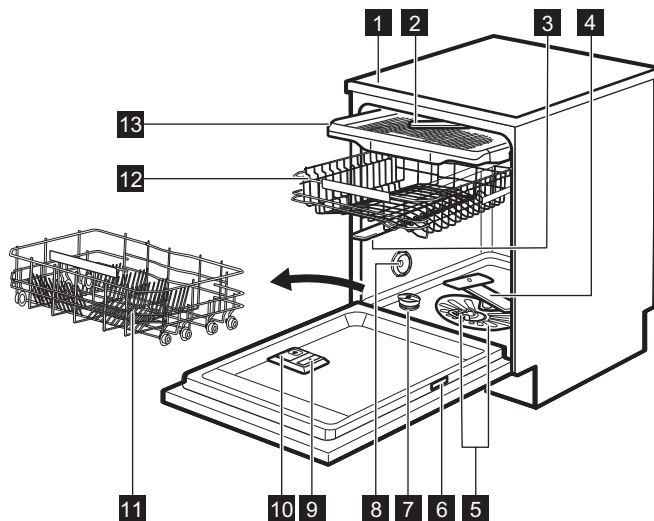

- 1** Pracovná doska
- 2** Stropné sprchovacie rameno
- 3** Horné sprchovacie rameno

- 4** Dolné sprchovacie rameno
- 5** Filtre
- 6** Typový štítok

- 7** Zásobník soli
- 8** Vetracie otvory
- 9** Dávkovač leštidla
- 10** Dávkovač umývacieho prostriedku

- 11** Dolný kôš
- 12** Horný kôš
- 13** Zásuvka na príbor

3.1 TimeBeam

TimeBeam zobrazí nasledovné informácie na podlahe pod dvierkami spotrebiča:

- Trvanie programu, keď začne program.
- **0:00** a **CLEAN** po skončení programu.
- **DELAY** a trvanie odpočítavania, keď začne posunutý štart.
- Kód alarmu v prípade poruchy spotrebiča.

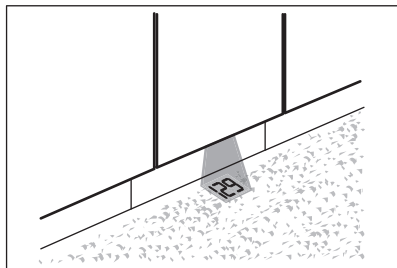

Keď sa počas fázy sušenia zapne AirDry, svetelná indikácia na podlahe nemusí byť úplne viditeľná. Zostávajúci čas spusteného programu môžete skontrolovať na displeji ovládacieho panela.

3.2 Vnútrorné osvetlenie

Spotrebič je vybavený vnútorným svetlom. Rozsvieti sa, keď otvoríte dvierka, alebo keď zapnete spotrebič, keď sú dvierka otvorené.

Svetlo sa vypne, keď dvierka zatvoríte, alebo vypnete spotrebič. V opačnom prípade sa vypne automaticky po určitom čase kvôli šetreniu energie.

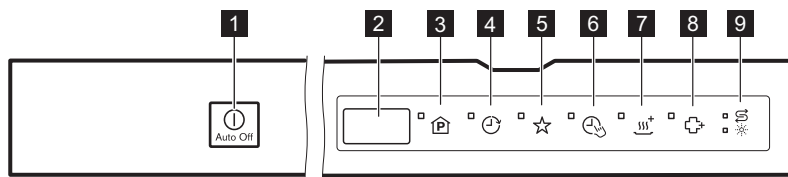

4. OVLÁDACÍ PANEL



- 1** Tlačidlo Zap/Vyp
- 2** Displej
- 3** Dotykové tlačidlo **Program**
- 4** Dotykové tlačidlo **Delay**
- 5** Dotykové tlačidlo **MyFavourite**

- 6** Dotykové tlačidlo **TimeSaver**
- 7** Dotykové tlačidlo **XtraDry**
- 8** Dotykové tlačidlo **XtraHygiene**
- 9** Ukazovatele



4.1 Indikátory



Indikátor	Popis
	Ukazovateľ soli. Svetí, keď je potrebné doplniť soľ do zásobníka.
	Ukazovateľ stavu leštidla. Svetí, keď je potrebné doplniť leštidlo do dávkovača.

5. PROGRAMY

Číslovanie programov v tabuľke (P1, P2 a pod.) zodpovedá ich poradiu na ovládacom paneli.

Poradie programov v tabuľke nemusí zodpovedať ich poradiu na ovládacom paneli.

Program	Stupeň znečistenia Druh náplne	Fázy programu	Voliteľné funkcie (OPT)
P1 ECO ¹⁾	<ul style="list-style-type: none"> Bežné znečistenie Porcelán a príbor 	<ul style="list-style-type: none"> Predumytie Umývanie 50 °C Oplachovanie Sušenie 	<ul style="list-style-type: none"> XtraHygiene XtraDry
P2 AUTO SENSE ²⁾	<ul style="list-style-type: none"> Všetky Riady, príbory, hrnce a panvice 	<ul style="list-style-type: none"> Predumytie Umývanie od 45 °C do 70 °C Oplachovanie Sušenie 	<ul style="list-style-type: none"> XtraHygiene XtraDry
P6 PRO ZONE ³⁾	<ul style="list-style-type: none"> Rôzne znečistenie Riady, príbory, hrnce a panvice 	<ul style="list-style-type: none"> Predumytie Umývanie na 50 °C alebo 65 °C Oplachovanie Sušenie 	<ul style="list-style-type: none"> TimeSaver XtraDry
P3  ⁴⁾	<ul style="list-style-type: none"> Silné znečistenie Riady, príbory, hrnce a panvice 	<ul style="list-style-type: none"> Predumytie Umývanie 70 °C Oplachovanie Sušenie 	<ul style="list-style-type: none"> TimeSaver XtraHygiene XtraDry
P4 89MIN ⁵⁾	<ul style="list-style-type: none"> Bežné znečistenie Riady a príbory 	<ul style="list-style-type: none"> Umývanie 60 °C Oplachovanie Sušenie 	<ul style="list-style-type: none"> XtraHygiene XtraDry
P5 30MIN ⁶⁾	<ul style="list-style-type: none"> Mierne znečistenie Riady a príbory 	<ul style="list-style-type: none"> Umývanie 60 °C Oplachovanie 	<ul style="list-style-type: none"> XtraHygiene XtraDry
P7  ⁷⁾	<ul style="list-style-type: none"> Bežné alebo mierne znečistenie Jemný riad alebo sklo 	<ul style="list-style-type: none"> Umývanie 45 °C Oplachovanie Sušenie 	<ul style="list-style-type: none"> XtraDry

Program	Stupeň znečistenia Druh náplne	Fázy programu	Voliteľné funkcie (OPT)
P8 SILENT ⁸⁾	<ul style="list-style-type: none"> • Bežné znečistenie • Porcelán a príbor 	<ul style="list-style-type: none"> • Predumytie • Umývanie 50 °C • Oplachovanie • Sušenie 	
P9  ⁹⁾	<ul style="list-style-type: none"> • Všetky 	<ul style="list-style-type: none"> • Predumytie 	
P0  ¹⁰⁾	<ul style="list-style-type: none"> • Bez náplne 	<ul style="list-style-type: none"> • Samočistenie 	

¹⁾ Tento program ponúka najúčinnšie využitie vody a energie pri bežne znečistených riadoch a príboroch. Toto je štandardný program pre skúšobne. Tento program slúži na posúdenie súladu s nariadením Komisie, ktorým sa stanovujú požiadavky na ekodizajn umývačiek riadu pre domácnosť (EÚ) č. 2019/2022.

²⁾ Spotrebič rozoznáva stupeň znečistenia a množstvo riadu v košoch. Automaticky upravuje teplotu a množstvo vody, spotrebu energie a trvanie programu.

³⁾ Tento program je vhodný na umývanie riadu s rôznym znečistením. Veľmi znečistený riad vložte do dolného koša a riad s bežným znečistením do horného koša. Dolný kôš má vyšší tlak a teplotu vody ako horný kôš.

⁴⁾ Tento program je navrhnutý na umývanie silne znečisteného riadu vodou s vysokým tlakom a vysokou teplotou.

⁵⁾ Tento program je vhodný na umývanie riadu s bežným znečistením.

⁶⁾ Tento program je vhodný na umývanie náplne alebo polovičnej náplne s čerstvým znečistením. Ponúka dobré výsledné umytie za krátky čas.

⁷⁾ Tento program reguluje teplotu vody a zabezpečuje mimoriadnu starostlivosť o chýlostivý riad, najmä sklenený.





⁸⁾ Najtichší program. Na zníženie hlučnosti spotrebiča čerpadlo pracuje s veľmi nízkymi otáčkami. Pre takto znížené otáčky má program dlhé trvanie.

⁹⁾ S týmto programom môžete rýchlo opláchnuť zvyšky jedla z riadu a predísť tvorbe zápachu v spotrebiči. Pri tomto programe nepoužívajte umývací prostriedok.

¹⁰⁾ Tento program je navrhnutý na účinné a úsporné vyčistenie vnútra spotrebiča. Odstraňuje vodný kameň a usadenú masť. Program spustíte minimálne raz za 2 mesiace s odvápnovacím alebo čistiacim prípravkom určeným pre umývačky riadu a bez náplne.

5.1 Hodnoty spotreby

Program ¹⁾ ²⁾	Voda (l)	Energia (kWh)	Trvanie (min)
P1 ECO	11	0.860	235
P2 AUTO SENSE	12.2	1.14	170

Program ¹⁾ 2)	Voda (l)	Energia (kWh)	Trvanie (min)
P6 PRO ZONE	15.6	1.19	204
P3 	12.2	1.14	160
P4 89MIN	11.9	0.97	90
P5 30MIN	10.9	0.61	30
P7 	11.7	0.89	105
P8 SILENT	11.4	0.92	256
P9 	4.6	0.01	15
P0 	10.5	0.59	60

1) Hodnoty ovplyvňujú: tlak a teplota vody, kolísanie napätia v elektrickej sieti, voliteľné funkcie, množstvo riadu a stupeň jeho znečistenia.

2) Hodnoty pre iné programy ako ECO sú iba orientačné.

5.2 Informácie pre skúšobné ústavy

Ak chcete získať informácie potrebné na skúšanie výkonnosti (napr. podľa EN60436), pošlite e-mail na adresu:

info.test@dishwasher-production.com

Vo vašej žiadosti zahrňte číslo výrobku (PNC) uvedené na typovom štítku.

V prípade akýchkoľvek ďalších otázok ohľadom vašej umývačky si pozrite servisnú knižku dodanú s vaším spotrebičom.

6. NASTAVENIA

6.1 Režim výberu programu a používateľský režim

Keď je spotrebič v režime výberu programu, môžete nastaviť program a vojsť do používateľského režimu.

Nastavenia dostupné v používateľskom režime:

- Úroveň zmäkčovača vody podľa tvrdosti vody.



- Zapnutie alebo vypnutie ukazovateľa doplnenia leštidla.
- Požadované dávkovanie leštidla.
- Zapnutie alebo vypnutie zvukového signálu na konci programu.
- Zapnutie alebo vypnutie funkcie TimeBeam.
- Zapnutie alebo vypnutie funkcie AirDry.

Keďže si spotrebič zapamätá uložené nastavenia, nie je potrebné ho konfigurovať pred každým cyklom.

Nastavenie režimu výberu programu

Spotrebič je v režime výberu programu, keď sa na displeji zobrazí číslo programu **P1**.







Po zapnutí je spotrebič štandardne v režime výberu programu. Ak nie je, nastavte režim výberu programu nasledovným spôsobom:

Naraz stlačte a podržte  a , až kým spotrebič nebude v režime výberu programu.

Vstup do používateľského režimu

Skontrolujte, či je spotrebič v režime výberu programu.

Ak chcete vstúpiť do používateľského režimu, súčasne stlačte a podržte  a

, až kým ukazovateľ , , , ,  a  nezačnú blikať a displej nebude prázdny.

6.2 Zmäččovač vody

Zmäččovač vody odstraňuje minerály z pritekajúcej vody, ktoré by inak mali škodlivý vplyv na výsledky umývania a na spotrebič.

Čím vyšší je obsah týchto minerálov, tým tvrdšia je voda. Tvrdosť vody sa meria v príslušných stupniciach.

Zariadenie na zmäkčovanie vody sa musí nastaviť v závislosti od tvrdosti vody vo vašom regióne. Informácie ohľadne tvrdosti vody vo vašom regióne vám poskytne miestna vodárenská spoločnosť. Aby ste dosiahli dobré výsledky umývania, je dôležité nastaviť správnu hladinu zmäkčovača vody.

Tvrdosť vody

Nemecké stupne (°dH)	Francúzske stupne (°fH)	mmol/l	Clarkove stupne	Úroveň zmäkčovača vody
47 - 50	84 - 90	8.4 - 9.0	58 - 63	10
43 - 46	76 - 83	7.6 - 8.3	53 - 57	9
37 - 42	65 - 75	6.5 - 7.5	46 - 52	8
29 - 36	51 - 64	5.1 - 6.4	36 - 45	7
23 - 28	40 - 50	4.0 - 5.0	28 - 35	6
19 - 22	33 - 39	3.3 - 3.9	23 - 27	5 1)
15 - 18	26 - 32	2.6 - 3.2	18 - 22	4
11 - 14	19 - 25	1.9 - 2.5	13 - 17	3
4 - 10	7 - 18	0.7 - 1.8	5 - 12	2
<4	<7	<0.7	< 5	1 2)

1) Nastavenie z výroby.

2) Pri tejto úrovni nepoužívajte soľ.

Bez ohľadu na druh použitého umývacieho prostriedku nastavte

vhodnú úroveň tvrdosti vody, aby zostal ukazovateľ doplnenia soli aktívny.



Kombinované umývacie tablety s obsahom soli nie sú dostatočne účinné na zmäkčenie tvrdej vody.

Proces regenerácie

Pre správnu funkciu zmäkčovača vody je potrebná pravidelná regenerácia živice zmäkčovacieho zariadenia. Tento proces je automatický a je súčasťou bežnej prevádzky umývačky.

Keď bolo spotrebované predpísané množstvo vody (pozri hodnoty v tabuľke) od posledného procesu regenerácie, inicializuje sa nový proces regenerácie medzi finálnym opláchnutím a koncom programu.

Úroveň zmäkčovača vody	Množstvo vody (l)
1	250
2	100
3	62
4	47
5	25
6	17
7	10
8	5
9	3
10	3

V prípade vysokého nastavenia zmäkčovača vody k nemu môže dôjsť aj uprostred programu, pred oplachovaním (dvakrát za program). Inicializácia regenerácie nemá vplyv na trvanie cyklu, pokiaľ sa nevyskytne uprostred programu alebo na konci programu s krátkou fázou sušenia. V týchto prípadoch predlžuje regenerácia celkové trvanie programu o dodatočných 5 minút.

Následne môže opláchnutie zmäkčovača vody, ktoré trvá menej než 5 minút, začať v rovnakom cykle alebo na začiatku ďalšieho programu. Táto činnosť zvyšuje celkovú spotrebu vody

programu o dodatočné 4 litre a celkovú spotrebu energie programu o dodatočné 2 Wh. Oplachovanie zmäkčovača skončí s úplným vypustením.

Každé vykonané opláchnutie zmäkčovača (teoreticky viac ako jedno v rovnakom cykle) môže predĺžiť trvanie programu o ďalších 5 minút keď k nemu dôjde kedykoľvek na začiatku alebo uprostred programu.



Všetky hodnoty spotreby spomenuté v tejto časti sú stanovené v súlade s práve platným štandardom v laboratórnych podmienkach s tvrdosťou vody 2,5 mmol/L podľa nariadenia 2019/2022 (zmäkčovač vody: úroveň 3). Tlak a teplota vody ako aj kolísanie napätia v elektrickej sieti môžu tieto hodnoty zmeniť.

Nastavenie úrovně zmäkčovača vody

Skontrolujte, či je spotrebič v používateľskom režime.

1. Stlačte tlačidlo .
 - Ukazovatele , , , a zhasnú.
 - Ukazovateľ naďalej bliká.
 - Na displeji sa zobrazí aktuálne nastavenie: napr. $5 \text{ } \overset{!}{\text{L}}$ = úroveň 5.
2. Opakovaným stláčaním tlačidla zmeníte nastavenie.
3. Stlačením tlačidla Zap/Vyp potvrdíte nastavenie.

6.3 Upozornenie na doplnenie leštidla

Leštidlo pomáha vysušiť riad bez škvŕn a usadenín. Leštidlo sa automaticky uvoľňuje pri fáze oplachovania horúcou vodou.













Keď je zásobník na leštidlo prázdny, rozsvieti sa ukazovateľ leštidla, aby vás upozornil na jeho doplnenie. Ak sú výsledky sušenia uspokojivé aj s výlučným použitím kombinovaných

umývacích tabliet, môžete vypnúť upozornenie na doplnenie leštidla. Pre najlepší výkon sušenia však vždy používajte leštidlo.

Ak použijete štandardný umývací prostriedok alebo kombinované umývacie tablety bez leštidla, upozornenie zapnite, aby ukazovateľ doplnenia leštidla fungoval.

Vypnutie ukazovateľa doplnenia leštidla

Skontrolujte, či je spotrebič v používateľskom režime.

1. Stlačte tlačidlo .
 - Ukazovatele , , ,  a  zhasnú.
 - Ukazovateľ  naďalej bliká.
 - Na displeji sa zobrazí aktuálne nastavenie.
 -   = ukazovateľ doplnenia leštidla je vypnutý.
 -   = ukazovateľ doplnenia leštidla je zapnutý.
2. Stlačením tlačidla  zmeníte nastavenie.
3. Stlačením tlačidla Zap/Vyp potvrďte nastavenie.







6.4 Úroveň dávkovania leštidla

Množstvo uvoľneného leštidla môžete nastaviť v škále od 1 (minimálne množstvo) po 6 (maximálne množstvo). Pri úrovni 0 sa vypne prívod leštidla a žiadne leštidlo sa nebude uvoľňovať.

Nastavenie z výroby: úroveň 4.

Nastavenie úrovne dávkovania leštidla

Skontrolujte, či je spotrebič v používateľskom režime.

1. Stlačte tlačidlo .
 - Ukazovatele , , ,  a  zhasnú.
 - Ukazovateľ  naďalej bliká.

- Na displeji sa zobrazí aktuálne nastavenie: napr. **4A** = úroveň 4.
 - K dispozícii sú úrovne dávkovania leštidla v škále od 0A do 6A, kde úroveň 0A znamená, že sa nepoužíva leštidlo.
2. Opakovaným stlačením tlačidla  zmeníte nastavenie.
 3. Stlačením tlačidla Zap/Vyp potvrďte nastavenie.













6.5 Zvukové signály

Zvukové signály zaznejú v prípade poruchy spotrebiča. Tieto zvukové signály nie je možné vypnúť.

Zvukový signál môže zaznieť aj po skončení programu. Štandardne je tento zvukový signál vypnutý, ale môžete ho zapnúť.

Zapnutie zvukového signálu po skončení programu











Skontrolujte, či je spotrebič v používateľskom režime.

1. Stlačte tlačidlo .
 - Ukazovatele , , ,  a  zhasnú.
 - Ukazovateľ  naďalej bliká.
 - Na displeji sa zobrazí aktuálne nastavenie.
 -   = zvukový signál je vypnutý.
 -   = zvukový signál je zapnutý.
2. Stlačením tlačidla  zmeníte nastavenie.
3. Stlačením tlačidla Zap/Vyp potvrďte nastavenie.

6.6 Nastavenie farby lúča TimeBeam

Skontrolujte, či je spotrebič v používateľskom režime.

Farbu lúča TimeBeam môžete nastaviť tak, aby ladil s farbou kuchynskej dľážky. K dispozícii je niekoľko farieb. Funkciu TimeBeam je možné aj vypnúť.

1. Stlačte tlačidlo .
 - Ukazovatele , , ,  a  zhasnú.
 - Ukazovateľ  naďalej bliká.
 - Na displeji sa zobrazí číslo a písmeno C. Každé číslo sa vzťahuje na inú farbu.
 -   = funkcia TimeBeam je vypnutá.
2. Opakovaným stláčaním tlačidla  zmeníte farbu.
3. Stlačením tlačidla Zap/Vyp potvrdíte nastavenie.

6.7 AirDry

AirDry zlepšuje účinnosť sušenia pri nižšej spotrebe energie. Počas fázy sušenia sa dvierka spotrebiča otvoria automaticky a ostanú pootvorené.

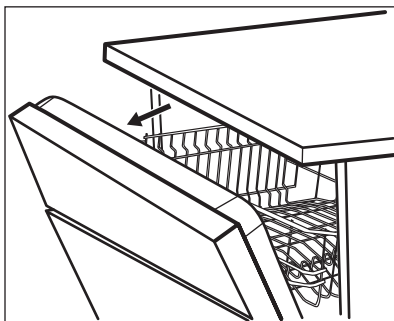

UPOZORNENIE!

Nepokúšajte sa o zatvorenie dvierok spotrebiča do 2 minút od automatického otvorenia. Mohlo by to spôsobiť poškodenie spotrebiča. Ak neskôr zatvoríte dvierka na minimálne tri minúty, spustený program sa skončí.

AirDry sa automaticky zapne u všetkých programov okrem  (ak je k dispozícii).

Trvanie fázy sušenia a čas otvorenia dvierok sa líšia podľa zvoleného programu a voliteľných funkcií.

Keď AirDry otvorí dvierka, na displeji sa zobrazí zostávajúci čas spusteného programu.

Ak chcete zvýšiť výkon sušenia, pozrite si voliteľnú funkciu XtraDry alebo zapnite AirDry.















UPOZORNENIE!

Ak majú deti prístup k spotrebiču, odporúčame funkciu vypnúť AirDry, keďže by mohlo otvorenie dvierok predstavovať nebezpečenstvo.

Vypnutie AirDry

Skontrolujte, či je spotrebič v používateľskom režime.

1. Stlačte tlačidlo .
 - Ukazovatele , , ,  a  zhasnú.
 - Ukazovateľ  naďalej bliká.
 - Na displeji sa zobrazí aktuálne nastavenie.
 -   = funkcia AirDry je vypnutá.
 -   = funkcia AirDry je zapnutá.
2. Stlačením tlačidla  zmeníte nastavenie.
3. Stlačením tlačidla Zap/Vyp potvrdíte nastavenie.

6.8 MyFavourite

Táto voliteľná funkcia umožňuje nastaviť a uložiť najčastejšie používaný program.

Môžete uložiť iba 1 program. Nové nastavenie zruší predchádzajúce.

Uloženie programu MyFavourite

1. Nastavte zvolený program. Dostupné voliteľné funkcie môžete tiež uložiť spolu s programom.
2. Stlačte a podržte , kým sa nerozsvieti príslušný ukazovateľ.

Nastavenie programu MyFavourite

Stlačte tlačidlo .

- Svetí ukazovateľ MyFavourite.

- Na displeji sa zobrazuje číslo a trvanie programu.
- Ak boli spolu s programom uložené voliteľné funkcie,

rozsvietia sa ukazovatele príslušných voliteľných funkcií.

7. VOLITEĽNÉ FUNKCIE

- i** Požadované funkcie musíte aktivovať pred každým spustením programu. Voliteľné funkcie nie je možné zapnúť či vypnúť pri spustenom programe.
- i** Nie všetky voliteľné funkcie sú navzájom kompatibilné. Ak ste zvolili nekompatibilné funkcie, spotrebič automaticky deaktivuje jednu alebo viac funkcií. Svietiť zostanú iba ukazovatele aktívnych funkcií.
- i** Ak nie je možné voliteľnú funkciu použiť pre daný program, príslušný ukazovateľ sa nerozsvieti alebo niekoľko sekúnd rýchlo bliká a potom zhasne.
- i** Zapnutie voliteľných funkcií môže ovplyvniť spotrebu energie a vody ako aj trvanie programu.

7.1 XtraDry

Zapnite túto funkciu, aby ste zlepšili výkon sušenia.

XtraDry je trvalou voliteľnou funkciou pre všetky programy okrem **ECO**. Automaticky sa zapne pri ďalších cykloch. Túto konfiguráciu môžete kedykoľvek zmeniť.

- i** Pri každom zapnutí **ECO** sa voliteľná funkcia XtraDry vypne a treba ju vybrať manuálne.

Zapnutím funkcie XtraDry sa vypne funkcia TimeSaver a naopak.

Zapnutie XtraDry

Stlačte tlačidlo .
Svieti príslušný ukazovateľ.
Na displeji sa zobrazí aktualizované trvanie programu.

7.2 TimeSaver

Funkcia TimeSaver umožňuje skrátiť trvanie zvoleného programu približne o 50%.

Účinnosť umývania je rovnaká ako pri programe s bežným trvaním. Môže sa zhoršiť účinnosť sušenia.

Táto funkcia zvyšuje tlak a teplotu vody. Fázy umývania a sušenia sú kratšie.

Štandardne je funkcia TimeSaver vypnutá, ale môžete ju zapnúť. Túto voliteľnú funkciu môžete kombinovať s programom XtraDry..

Zapnutie TimeSaver

Stlačte tlačidlo .
Svieti príslušný ukazovateľ.
Na displeji sa zobrazí aktualizované trvanie programu.

7.3 XtraHygiene

Táto voliteľná funkcia zabezpečuje hygienickejšie výsledky tým, že udržiava teplotu 70 °C minimálne 10 minút počas poslednej fázy oplachovania.

Zapnutie XtraHygiene

Stlačte tlačidlo .
Svieti príslušný ukazovateľ.
Na displeji sa zobrazí aktualizované trvanie programu.

8. PRED PRVÝM POUŽITÍM

1. **Uistite sa, že aktuálna nastavená úroveň zmäkčovača vody zodpovedá tvrdosti pritekajúcej vody. Ak nie, upravte úroveň zmäkčovača vody.**
2. Naplňte zásobník na soľ.
3. Naplňte dávkovač leštidla.
4. Otvorte vodovodný ventil.
5. Spustíte program, aby ste odstránili prípadné zvyšky z výroby, ktoré môžu byť stále vnútri spotrebiča. Nepoužívajte umývací prostriedok a do košov nedávajte riad.

Po spustení programu spotrebič vykoná obnovenie účinnosti zmäkčovača vody, ktoré trvá až 5 minút. Fáza umývania začne až po skončení tohto procesu. Proces sa pravidelne opakuje.

8.1 Zásobník na soľ



UPOZORNENIE!

Používajte iba hrubozrnnú soľ určenú pre umývačky. Jemná soľ zvyšuje riziko korózie.

Soľ sa používa na regeneráciu v zmäkčovači vody a na zabezpečenie dobrých výsledkov umývania pri každodennom používaní.

Plnenie zásobníka na soľ

1. Otočte viečko zásobníka na soľ doľava a vyberte ho.
2. Do zásobníka na soľ nalejte 1 liter vody (iba keď dopĺňate soľ prvýkrát).
3. Do zásobníka na soľ nasypete soľ do umývačky (kým nebude plný).

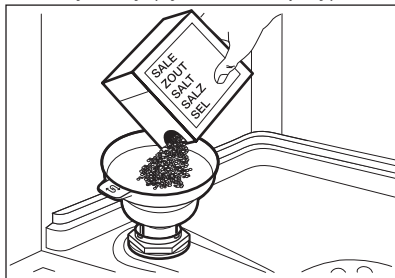

4. Opatrne potraсте lieviek za rukovät', aby sa dostali dnu aj posledné granule.
5. Soľ z okolia otvoru zásobníka na soľ odstráňte.

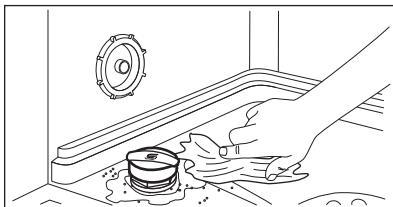

6. Zásobník na soľ zatvorte otočením veka zásobníka doprava.



UPOZORNENIE!

Pri naplňaní zásobníka na soľ z neho môže vyteciť voda a soľ. Po naplnení zásobníka na soľ okamžite spustíte najkratší program, aby ste predišli korózii. Do košíkov nedávajte riaden riad.

8.2 Návod na naplnenie dávkovača leštidla

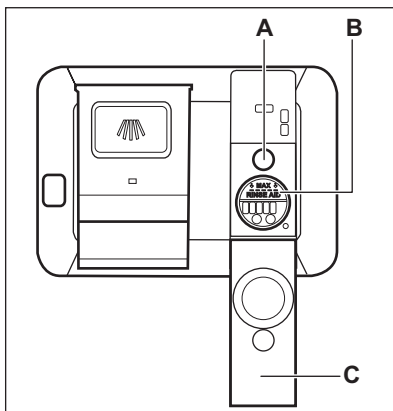

UPOZORNENIE!

Oddelenie (B) je len pre dávkovač leštidla. Nenapíňajte ho umývacím prostriedkom.

**UPOZORNENIE!**

Používajte výhradne leštidlo špeciálne určené pre umývačky riadu.

1. Otvorte viečko (C).
2. Dávkovač (B) naplňte po značku „MAX“.

3. Rozliate leštidlo odstráňte handričkou, aby ste predišli tvorbe veľkého množstva peny.
4. Zatvorte viečko. Uistite sa, že viečko je zaistené.



Dávkovač leštidla naplňte, keď svieti ukazovateľ (A).

9. KAŽDODENNÉ POUŽÍVANIE

1. Otvorte vodovodný kohútik.
2. Spotrebič zapnete stlačením vypínača.

Skontrolujte, či je spotrebič v režime výberu programu.

- Ak je indikátor soli aktívny, naplňte nádobku na soľ.
- Ak je indikátor leštidla aktívny, naplňte dávkovač leštidla.

3. Do košov vložte riad.
4. Pridajte čistiaci prostriedok.
5. Nastavte a spustíte vhodný program pre daný druh náplne a stupeň jej znečistenia.

9.1 Používanie umývacieho prostriedku

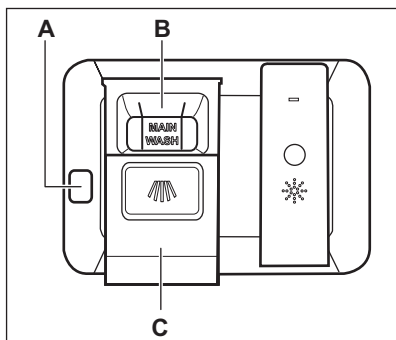
**UPOZORNENIE!**

Používajte výhradne umývacie prostriedky špeciálne určené pre umývačky riadu.

1. Stlačením tlačidla uvoľnenia (A) otvorte viečko (C).
2. Práškový umývacie prostriedok pridajte do priehradky (B).
3. Ak má program fázu predumytia, pridajte malé množstvo umývacieho

prostriedku na vnútornú časť dvierok spotrebiča.

4. Zatvorte viečko. Uistite sa, že viečko je zaistené.





Informácie o dávkovaní umývacieho prostriedku nájdete v pokynoch výrobcu na obale výrobku. Na umývanie bežne znečisteného riadu zvyčajne postačí 20 - 25 ml gélového umývacieho prostriedku.



Horné konce dvoch vertikálnych rebriek v priehradke (B) ukazujú maximálnu úroveň naplnenia dávkovača gélom (max. 30 ml).

9.2 Nastavenie a spustenie programu

Spustenie programu

1. Dvierka spotrebiča nechajte pootvorené.
2. Stlačením tlačidla Zap/Vyp spotrebič zapnete. Skontrolujte, či je spotrebič v režime výberu programu.
3. Opakovane stláčajte , kým sa na displeji nezobrazí číslo zvoleného programu. Na displeji sa približne na 3 sekundy zobrazí číslo programu a následne trvanie programu.
 - Pre výber programu MyFavourite stlačte .
 - Rozsvietenia sa ukazovatele voliteľných funkcií súvisiacich s programom MyFavourite.
4. Nastavte použiteľné funkcie.

5. Zatvorte dverka spotrebiča a program sa spustí.

Spustenie programu s posunutým štartom

1. Nastavte program.
2. Opakovane stláčajte tlačidlo , kým sa na displeji nezobrazí požadovaný čas posunutia (od 1 do 24 hodín).

Ukazovateľ  svieti.

3. Odpočítavanie spustíte zatvorením dveriek spotrebiča.

Pri spustenom odpočítavaní môžete zvýšiť čas posunutia, ale nemôžete zmeniť program a voliteľné funkcie.

Keď sa odpočítavanie skončí, program sa spustí.

Otvorenie dveriek spusteného spotrebiča



Ak otvoríte dverka pri spustenom programe, spotrebič sa zastaví. Môže to ovplyvniť spotrebu energie a trvanie programu. Po zatvorení dveriek bude spotrebič pokračovať od bodu, v ktorom bol program prerušený.





Ak počas fázy sušenia dverka otvoríte na viac ako 30 sekúnd, spustený program sa skončí. Nestane sa tak pri otvorení dveriek funkciou AirDry.

Zrušenie posunutého štartu počas odpočítavania

Ak zrušíte posunutý štart, bude potrebné znovu nastaviť program a voliteľné funkcie.

Naraz stlačte a podržte  a , až kým spotrebič nebude v režime výberu programu.

Zrušenie programu

Naraz stlačte a podržte  a , až kým spotrebič nebude v režime výberu programu.

Pred spustením nového programu skontrolujte, či sa v dávkovači umývacieho prostriedku nachádza umývaci prostriedok.

Koniec programu

Po skončení programu sa na displeji zobrazí 0:00.

Všetky tlačidlá okrem tlačidla zapnutia/vypnutia sú neaktívne.

1. Stlačte tlačidlo zapnutia/vypnutia alebo počkajte, kým funkcia Auto Off spotrebič automaticky nedeaktivuje. Ak otvoríte alebo zatvoríte dverka pred aktiváciou funkcie Auto Off, spotrebič sa automaticky deaktivuje.
2. Zatvorte vodovodný kohútik.

Funkcia Auto Off

Táto funkcia znižuje spotrebu energie automatickým vypnutím spotrebiča, keď nie je v prevádzke.

Funkcia sa spustí:

- 5 minút po skončení programu.
- Po 5 minútach, ak sa nespustí program.

10. TIPY A RADY

10.1 Všeobecne

Postupovanie podľa dole uvedených typov vám zaisť optimálnu účinnosť umývania a sušenia pri každodennom používaní a zároveň vám pomôže chrániť životné prostredie.

- Umytie riadu v umývačke podľa pokynov v návode na obsluhu reálne

spotrebuje menej vody a energie ako pri ručnom umývaní riadu.

- Umývačku naplňte na plnú kapacitu, aby ste ušporili vodu a energiu. Pre najlepšie výsledky umývania usporiadajte riad v košoch podľa pokynov v návode na obsluhu a neprepíňajte koše.
- Riad ručne neoplachujte. Zvyšuje to spotrebu vody a energie. Keď je to

potrebné, zvolte program s fázou predumývania.

- Odstráňte väčšie zvyšky jedla z riadu a vyprázdňte hrnčeky a sklá pred ich vložením do spotrebiča.
- Kuchynský riad s pevne privareným alebo pripečeným jedlom pred umytím v spotrebiči namočte alebo mierne oškrabte.
- Uistite sa, že sa jednotlivé kusy riadu v košoch nedotýkajú ani neprekrývajú. Iba vtedy môže voda úplne dosiahnuť a umyť riad.
- Prostriedok do umývačky riadu, leštidlo a soľ môžete používať samostatne alebo môžete použiť kombinované umývacie tablety (napr. „Všetko v 1“). Postupujte podľa pokynov na balení.
- Zvoľte program podľa typu náplne a stupňa znečistenia. **ECO** ponúka najúspornejšie použitie vody a najnižšiu spotrebu energie.
- Na zabránenie tvorby vodného kameňa vnútri spotrebiča:
 - Zásobník na soľ v prípade potreby doplňte.
 - Používajte odporúčané dávkovanie umývacieho prostriedku a leštidla.
 - Skontrolujte, či sa nastavená úroveň zmäkčovača vody zhoduje s tvrdosťou vody vo vašej oblasti.
 - Postupujte podľa pokynov v kapitole „**Starostlivosť a čistenie**“.

10.2 Používanie soli, leštidla a umývacieho prostriedku

- Používajte iba soľ, leštidlo a umývacie prostriedok pre umývačky. Iné výrobky by mohli spôsobiť poškodenie spotrebiča.
- V oblastiach s tvrdou a veľmi tvrdou vodou v záujme dosiahnutia optimálnych výsledkov umývania a sušenia odporúčame používať základný umývacie prostriedok (prášok, gél, tablety bez prídavných funkcií), leštidlo a soľ samostatne.
- Umývacie tablety sa pri krátkych programoch nerozpustia úplne. Ak sa chcete vyhnúť zvyškom umývacích tabliet na kuchynskom riade,

odporúčame, aby ste tablety používali pri dlhších programoch.

- Vždy používajte správne množstvo umývacieho prostriedku. Nedostatočné dávkovanie umývacieho prostriedku môže mať za následok neuspokojivé výsledky umývania a vrstvu tvrdej vody alebo bodky na riade. Používanie príliš veľkého množstva umývacieho prostriedku s mäkkou alebo zmäkčenou vodou spôsobuje zvyšky umývacieho prostriedku na riade. Množstvo umývacieho prostriedku upravte podľa tvrdosti vody. Pozrite si pokyny na obale umývacieho prostriedku.
- Vždy používajte správne množstvo leštidla. Nedostatočné dávkovanie leštidla znižuje výsledky sušenia. Použitie príliš veľkého množstva leštidla spôsobuje modrastý povlak na riade.
- Skontrolujte, či je úroveň zmäkčovača vody správna. Ak je úroveň príliš vysoká, zvýšené množstvo soli vo vode môže spôsobiť hrzdu na príbore.

10.3 Čo máte robiť, ak chcete prestať používať kombinované umývacie tablety

Skôr ako začnete používať osobitne umývacie prostriedok, soľ a leštidlo, vykonajte nasledovné kroky:

1. Nastavte najvyššiu úroveň zmäkčovača vody.
2. Presvedčte sa, že zásobník na soľ a dávkovač leštidla sú plné.
3. Spustíte najkratší program s fázou oplachovania. Nepridávajte umývacie prostriedok a do košov nedávajte riad.
4. Po skončení programu nastavte zmäkčovač vody podľa tvrdosti vody vo vašej oblasti.
5. Upravte dávkovanie leštidla.
6. Zapnite ukazovateľ doplnenia leštidla.

10.4 Vkladanie riadu do koša

- Vždy využite všetok priestor v košoch.

- V spotrebiči umývajte len riad, ktorý sa v ňom môže umývať.
 - V spotrebiči neumývajte predmety vyrobené z dreva, rohoviny, hliníka, cinu a meďi, keďže by mohli prasknúť, zvlhniť sa, sfarbiť sa alebo erodovať.
 - V spotrebiči neumývajte predmety, ktoré môžu absorbovať vodu (špongie, handričky).
 - Duté predmety (šálky, poháre a panvice) umiestnite otvorom smerom nadol.
 - Dávajte pozor, aby sa sklo navzájom nedotýkalo.
 - Ľahké predmety umiestnite do vrchného koša. Zabezpečte, aby sa predmety voľne nehýbali.
 - Malé predmety a príbor vložte do zásuvky na príbor.
 - Pred spustením programu sa uistite, že sa sprchovacie ramená môžu voľne otáčať.
- Filtre sú čisté a správne namontované.
 - Viečko zásobníka na soľ je upevnené.
 - Sprchovacie ramená nie sú upchaté.
 - V spotrebiči je dostatok soli a leštidla (pokiaľ nepoužívate kombinované umývacie tablety).
 - Riad v košoch je umiestnený v správnej polohe.
 - Program je vhodný pre daný typ riadu a stupeň jeho znečistenia.
 - Použili ste správne množstvo čistiaceho prostriedku.

10.5 Pred spustením programu

Pred spustením zvoleného programu sa uistite, že:

10.6 Vyprázdenie košov

1. Pred vybratím zo spotrebiča nechajte riad vychladnúť. Horúci riad sa ľahko poškodí.
2. Vyprázdnite najprv dolný kôš a potom horný kôš.

- i** Po skočení programu môže ešte zostať voda na vnútorných povrchoch spotrebiča.

11. OŠETROVANIE A ČISTENIE



VAROVANIE!

Pred vykonávaním údržby spotrebič vypnite a vytiahnite jeho zástrčku zo sieťovej zásuvky.



Znečistené filtre a upchané sprchovacie rameno znižujú výsledky umývania. Pravidelne vykonávajte kontrolu a v prípade potreby ich vyčistite.

11.1 Čistenie filtrov

Filtračný systém sa skladá z 3 častí.

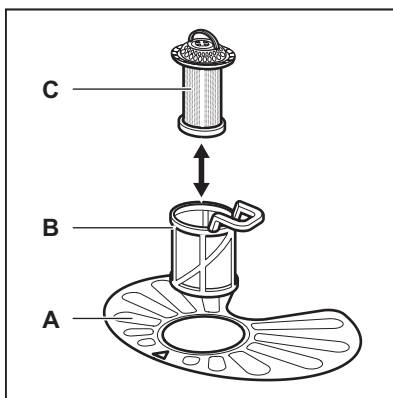

1. Filter (B) otočte doľava a vyberte ho.

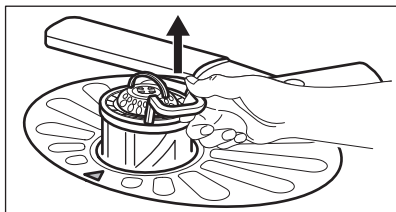
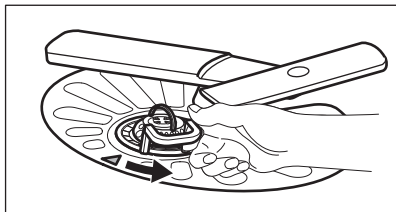

2. Filter (C) vyberte z filtra (B).
3. Vyberte plochý filter (A).

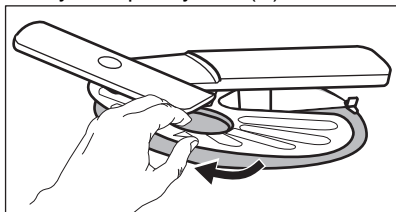

4. Filtre umyte.

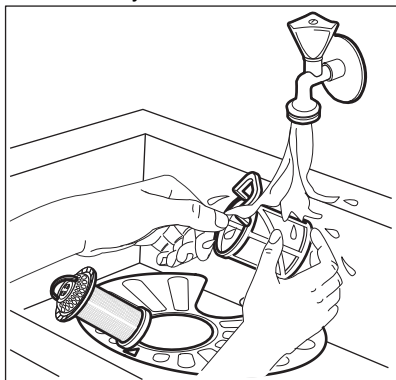

5. Uistite sa, či nie sú na odpadovej jame alebo v jej blízkosti zvyšky jedla alebo nečistoty.
6. Plochý filter dajte späť na miesto (A). Uistite sa, či ju úplne zasunutý pod 2 vodiacimi lištami.

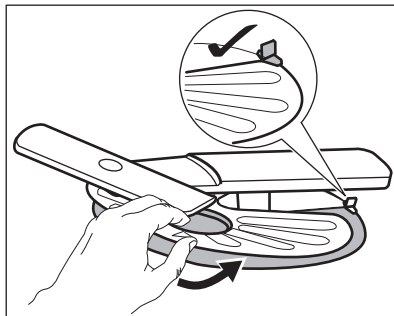

7. Namontujte filtre (B) a (C).
8. Filter (B) dajte späť do plochého filtra (A). Otáčajte ho doprava, kým nezacvakne.

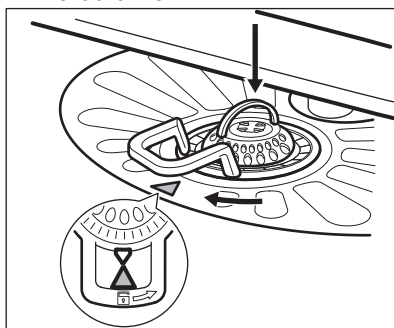

UPOZORNENIE!

Nesprávna poloha filtrov môže spôsobiť zlé výsledky umývania a poškodiť spotrebič.

11.2 Čistenie horného sprchovacieho ramena

Horné sprchovacie rameno vám odporúčame pravidelne čistiť, aby nedošlo k upchatiu otvorov nečistotami.

Upchaté otvory môžu spôsobiť neuspokojivé výsledky umývania.

1. Vytiahnite horný kôš.
2. Na odpojenie sprchovacieho ramena od koša zatlačte sprchovacie rameno nahor a zároveň ho otáčajte v pravotočivom smere.

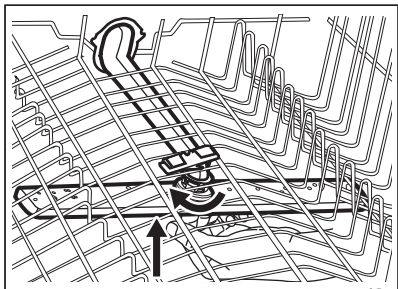

3. Sprchovacie rameno umyte pod tečúcou vodou. Z otvorov odstráňte čistočky nečistôt pomocou predmetu s tenkým hrotom, napr. špáradla.

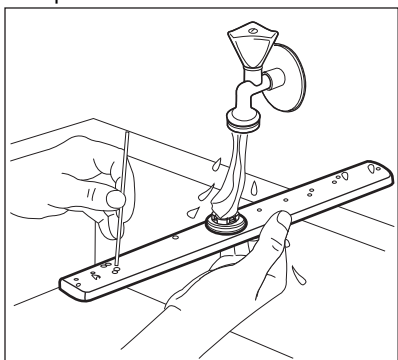

4. Na opätovné namontovanie sprchovacieho ramena zatlačte sprchovacie rameno nahor a zároveň ho otáčajte v ľavotočivom smere, kým nezapadne na miesto.

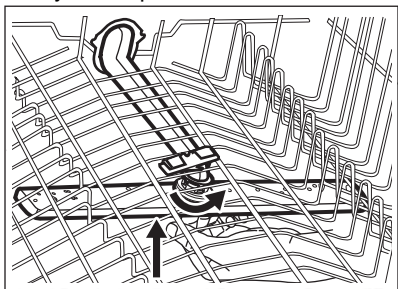

11.3 Vonkajšie čistenie

- Spotrebič čistite vlhkou mäkkou handričkou.

- Používajte iba neutrálne saponáty.
- Nepoužívajte abrazívne prostriedky, drôtenky ani rozpúšťadlá.

11.4 Čistenie vnútra

- Spotrebič vrátane gumeného tesnenia na dvierkach opatrne vyčistíte mäkkou vlhkou handričkou.
- Aby ste zachovali výkon spotrebiča, použite minimálne raz za dva mesiace čistiaci produkt navrhnutý špeciálne pre umývačky. Postupujte podľa pokynov na obale výrobku.
- Na dosiahnutie optimálnych výsledkov umývania použite program .
- Nepoužívajte abrazívne prostriedky, drôtenky, ostré nástroje, silné chemikálie, drsné špongie ani rozpúšťadlá.
- Pravidelné používanie programov s krátkym trvaním môže spôsobiť tvorbu mastnoty a vodného kameňa vnútri spotrebiča. Aby ste predišli ich tvorbe, použite minimálne dvakrát do mesiaca programy s dlhým trvaním.

11.5 Odstránenie cudzích predmetov

Po každom použití umývačky riadu skontrolujte filtre a odtok. Cudzíe predmety (napr. kúsky skla, plast, kosti alebo špáradlá a pod.) znižujú čistiaci výkon a môžu spôsobiť poškodenie odtokového čerpadla.



UPOZORNENIE!

Ak nedokážete odstrániť cudzie predmety sami, kontaktujte autorizované servisné stredisko.

- Demontujte filtračný systém podľa pokynov v tejto kapitole.
- Manuálne odstráňte akékoľvek cudzie predmety.
- Zmontujte filtračný systém podľa pokynov v tejto kapitole.

12. RIEŠENIE PROBLÉMOV



VAROVANIE!

Nesprávna oprava spotrebiča môže predstavovať nebezpečenstvo pre používateľa. Všetky opravy musí vykonať kvalifikovaný personál.

aby ste kontaktovali autorizované servisné stredisko.

V tabuľke nižšie si pozrite informácie o možných problémoch.

Pri niektorých poruchách sa na displeji zobrazí výstražný kód.

Väčšinu problémov, ktoré sa vyskytnú, môžete vyriešiť bez toho,

Problém a výstražný kód	Možná príčina a riešenie
Spotrebič nie je možné zapnúť.	<ul style="list-style-type: none"> Skontrolujte, či je sieťová zástrčka pripojená k sieťovej zásuvke. Skontrolujte, či nie je v skrinke s poistkami poškodená poistka.
Program sa nespúšťa.	<ul style="list-style-type: none"> Skontrolujte, či sú dvierka spotrebiča zatvorené. Ak je nastavený odložený štart, zrušte nastavenie alebo počkajte na dokončenie odpočítavania. Spotrebič obnovuje účinnosť zmäčkovača vody. Tento postup trvá približne 5 minút.
Do spotrebiča nepriteká voda. Na displeji sa zobrazuje symbol i10 alebo i11 .	<ul style="list-style-type: none"> Skontrolujte, či je vodovodný kohútik otvorený. Skontrolujte, či nie je tlak prívodu vody príliš nízky. O túto informáciu požiadajte miestny vodohospodársky orgán. Skontrolujte, či nie vodovodný kohútik upchatý. Skontrolujte, či nie je upchatý filter v odtokovej hadici. Skontrolujte, či nie je prívodná hadica skrútená alebo ohnutá.
Spotrebič nevypúšťa vodu. Na displeji sa zobrazí i20 .	<ul style="list-style-type: none"> Skontrolujte, či nie je sifón umývadla upchatý. Skontrolujte, či nie je vnútorný filtračný systém upchatý. Skontrolujte, či nie je odtoková hadica skrútená alebo ohnutá.
Aktivovalo sa zariadenie proti vytopeniu. Na displeji sa zobrazí i30 .	<ul style="list-style-type: none"> Zatvorte vodovodný kohútik. Skontrolujte, či je spotrebič správne nainštalovaný. Skontrolujte, či sú koše naplnené podľa pokynov v návode na používanie.
Zlyhanie snímača zistenia výšky hladiny. Na displeji sa zobrazuje symbol i41 - i44 .	<ul style="list-style-type: none"> Skontrolujte, či sú filtre čisté. Spotrebič vypnite a znova zapnite.

Problém a výstražný kód	Možná příčina a řešení
<p>Zlyhanie umývacieho alebo vypúšťacieho čerpadla. Na displeji sa zobrazuje symbol i51 - i59 alebo i5A - i5F.</p>	<ul style="list-style-type: none"> Spotrebič vypnite a znova zapnite.
<p>Teplota vody vnútri spotrebiča je príliš vysoká alebo došlo ku zlyhaniu snímača teploty. Na displeji sa zobrazuje symbol i61 alebo i69.</p>	<ul style="list-style-type: none"> Skontrolujte, či teplota privádzanej vody neprekročila 60 °C. Spotrebič vypnite a znova zapnite.
<p>Technické zlyhanie spotrebiča. Na displeji sa zobrazuje symbol iC0 alebo iC3.</p>	<ul style="list-style-type: none"> Spotrebič vypnite a znova zapnite.
<p>Hladina vody vnútri spotrebiča je príliš vysoká. Na displeji sa zobrazí iF1.</p>	<ul style="list-style-type: none"> Spotrebič vypnite a znova zapnite. Skontrolujte, či sú filtre čisté. Skontrolujte, či je odtoková hadica inštalovaná v správnej výške nad podlahou. Pozrite si časť „Pokyny pre inštaláciu“.
<p>Spotrebič sa počas prevádzky viackrát vypne a zapne.</p>	<ul style="list-style-type: none"> To je normálne. Prináša to optimálne výsledky umývania a úsporu energie.
<p>Program trvá príliš dlho.</p>	<ul style="list-style-type: none"> Ak je nastavená voliteľná funkcia Odložený štart, zrušte ju alebo počkajte na dokončenie odpočítavania. Zapnite voliteľnú funkciu TimeSaver, aby ste skrátili trvanie programu. Zapnutie voliteľných funkcií môže predĺžiť trvanie programu.
<p>Zobrazené trvanie programu je iné než trvanie v tabuľke hodnôt spotreby.</p>	<ul style="list-style-type: none"> Pozrite si tabuľku hodnôt spotreby v kapitole „Programy“.
<p>Na displeji sa zvýši zostávajúci čas a preskočí takmer na koniec trvania programu.</p>	<ul style="list-style-type: none"> Nejde o poruchu. Spotrebič pracuje správne.
<p>Z dvierok spotrebiča preteká malé množstvo vody.</p>	<ul style="list-style-type: none"> Spotrebič nie je vo vodorovnej polohe. Uvoľnite alebo utiahnite nastaviteľné nožičky (ak sú k dispozícii). Dvierka spotrebiča nie sú vycentrované na nádrži. Upravte zadnú nožičku (ak je k dispozícii).
<p>Dvierka spotrebiča sa ťažko zatvárajú.</p>	<ul style="list-style-type: none"> Spotrebič nie je vo vodorovnej polohe. Uvoľnite alebo utiahnite nastaviteľné nožičky (ak sú k dispozícii). Z košov vyčnievajú časti riadu.
<p>Počas cyklu umývania sa otvoria dvierka spotrebiča.</p>	<ul style="list-style-type: none"> Funkcia AirDry je zapnutá. Teraz môžete funkciu vypnúť. Pozrite si časť „Nastavenia“.

Problém a výstražný kód	Možná příčina a riešenie
Štrkotavé alebo klepotavé zvuky z vnútra spotrebiča.	<ul style="list-style-type: none"> Riad nie je správne vložený v košoch. Pozrite si leták o vkladaní riadu. Zabezpečte, aby sa mohli sprchovacie ramená voľne otáčať.
Spotrebič spustí istič/prerušovač obvodu.	<ul style="list-style-type: none"> Nedostatočná prúdová intenzita na súčasné napájanie všetkých používaných spotrebičov. Skontrolujte prúdovú intenzitu zásuvky a kapacitu merača alebo vypnite jeden z používaných spotrebičov. Vnútna elektrická porucha spotrebiča. Obráťte sa na autorizované servisné stredisko.
Spotrebič je zapnutý, ale nefunguje. Na displeji sa zobrazí PF.	<ul style="list-style-type: none"> Napájanie nie je v prevádzkovom rozsahu. Cyklus prania je dočasne prerušený a bude automaticky pokračovať po obnovení napájania.
Spotrebič sa počas prevádzky vypol.	<ul style="list-style-type: none"> Úplný výpadok napájania. Cyklus prania je dočasne prerušený a bude automaticky pokračovať po obnovení napájania.



Pozrite si ďalšie možné príčiny v častiach „**Pred prvým použitím**“, „**Každodenné používanie**“ alebo „**Rady a tipy**“.



VAROVANIE!

Neodporúčame používať spotrebič, kým sa problém celkom nevyrieši. Spotrebič odpojte a opäť ho nezapájajte, kým si nebudete istí, že funguje správne.

Po kontrole spotrebič vypnite a zapnite. Ak problém pretrváva, obráťte sa na autorizované servisné stredisko.

O kódy alarmov, ktoré nie sú popísané v tabuľke, požiadajte autorizované servisné stredisko.

12.1 Výsledky umývania riadu a sušenia nie sú uspokojivé

Problém	Možná příčina a riešenie
Neuspokojivé výsledky umývania.	<ul style="list-style-type: none"> Pozri časť „Každodenné používanie“, „Rady a tipy“ a leták o ukladaní riadu do košov. Používajte intenzívnejšie umývacie programy. Vyčistite dýzy sprchovacích ramien a filter. Pozri časť „Ošetrovanie a čistenie“.

Problém	Možná príčina a riešenie
Neuspokojivé výsledky sušenia.	<ul style="list-style-type: none"> • Riad ste nechali príliš dlho vnútri zatvoreného spotrebiča. • Nedostatok leštidla alebo jeho nedostatočné dávkovanie. Nastavte vyššie dávkovanie leštidla. • Plastové predmety niekedy treba utrieť utierkou. • Pre najlepšiu účinnosť sušenia zapnite voliteľnú funkciu XtraDry a funkciu AirDry. • Vždy používajte leštidlo, aj v prípade ak používate kombinované tablety.
Na pohároch a riade sú biele šmuhy a modré usadeniny.	<ul style="list-style-type: none"> • Dávkovanie leštidla je príliš vysoké. Nastavte nižšie dávkovanie leštidla. • Množstvo umývacieho prostriedku je príliš veľké.
Na pohároch a riade sú škvrny a suché vodné kvapky.	<ul style="list-style-type: none"> • Množstvo uvoľneného leštidla nie je dostatočné. Nastavte vyššie dávkovanie leštidla. • Príčinou môže byť kvalita leštidla.
Riady sú mokré.	<ul style="list-style-type: none"> • Pre najlepšiu účinnosť sušenia zapnite voliteľnú funkciu XtraDry a funkciu AirDry. • Program nemá fázu sušenia alebo má fázu sušenia s nízkou teplotou. • Dávkovač leštidla je prázdny. • Príčinou môže byť kvalita leštidla. • Príčinou môže byť kvalita kombinovaných tabliet. Vyskúšajte inú značku alebo zapnite dávkovač leštidla a použite leštidlo spolu s kombinovanými umývacími tabletami.
Vnútro spotrebiča je mokré.	<ul style="list-style-type: none"> • Nejde o poruchu spotrebiča. Vlhký vzduch kondenzuje na stenách spotrebiča.
Nezvyčajná pena počas umývania.	<ul style="list-style-type: none"> • Používajte umývací prostriedok špeciálne určený pre umývačky riadu. • Použite umývací prostriedok od iného výrobcu. • Nepredoplachujte riady pod tečúcou vodou.
Stopy hrdze na príbore.	<ul style="list-style-type: none"> • Vo vode v umývačke sa používa príliš veľa soli. Pozri časť „Zmäkčovač vody”. • Vložili ste spolu strieborný a antikorový príbor. Strieborné a antikorové riady neukladajte blízko seba.
Po skončení programu sú v dávkovači zvyšky umývacieho prostriedku.	<ul style="list-style-type: none"> • Tableta umývacieho prostriedku sa zasekla v dávkovači a nerozpustila sa vo vode. • Voda nedokáže zmyť umývací prostriedok z dávkovača. Uistite sa, že sprchovacie rameno nie je zablokované ani upchaté. • Skontrolujte, či predmety v košoch nezabraňujú otvoreniu veka dávkovača umývacieho prostriedku.
Pachy vnútri spotrebiča.	<ul style="list-style-type: none"> • Pozri časť „Čistenie vnútra”.

Problém	Možná příčina a riešenie
Nánosy vodného kameňa na riade, v nádrži a na vnútornej strane dvierok.	<ul style="list-style-type: none"> Nízka úroveň dávkovania soli. Skontrolujte ukazovateľ soli. Viečko zásobníka na soľ nie je upevnené. Voda z vodovodu je tvrdá. Pozri časť „Zmäkčovač vody”. Použite soľ a nastavte regeneráciu zmäkčovača vody aj pri použití kombinovaných umývacích tabliet. Pozri časť „Zmäkčovač vody”. Ak usadeniny vodného kameňa neboli odstránené, vyčistite prístroj vhodnými čistiacimi prostriedkami. Skúste iný umývací prostriedok. Obráťte sa na výrobcu umývacieho prostriedku.
Matný, vyblednutý alebo poškodený riad.	<ul style="list-style-type: none"> Skontrolujte, či v spotrebiči umývate iba riad vhodný do umývačky. Košé nakladajte a vykladajte opatrne. Pozrite si leták o vkladaní riadu. Krehké predmety vložte do horného koša. Pri umývaní krehkých predmetov a skleneného riadu nastavte vhodný program. Pozri časť „Programy”.



Pre ďalšie možné príčiny pozri v častiach „**Pred prvým použitím**”, „**Každodenné používanie**” alebo „**Rady a tipy**”.

13. TECHNICKÉ ÚDAJE

Rozmery	Šírka/výška/hĺbka (mm)	596 / 850 / 610
Elektrické zapojenie ¹⁾	Napätie (V)	200 - 240
	Frekvencia (Hz)	50 - 60
Tlak prívodu vody	bar (minimum a maximum)	0.5 - 8
	MPa (minimum a maximum)	0.05 - 0.8
Prívod vody	Studená voda alebo teplá voda ²⁾	max. 60 °C
Kapacita	Nastavenia miesta	15

¹⁾ Ďalšie hodnoty si pozrite na typovom štítku.

²⁾ Ak teplá voda pochádza z alternatívneho zdroja energie (napr. zo solárnych panelov), používajte prívod teplej vody, aby ste znížili spotrebu energie.

13.1 Odkaz na databázu EU EPREL

Čiarový kód na štítku energetických parametrov dodanom so spotrebičom

poskytuje webový odkaz na registráciu tohto spotrebiča v EU EPREL databáze. Štítok energetických parametrov si ponechajte na neskoršie nahliadnutie spolu s návodom na obsluhu a všetkými

d'alšími dokumentmi poskytnutými s týmto spotrebičom.

V EU EPREL databáze môžete nájsť informácie ohľadom výkonu výrobku pomocou odkazu <https://eprel.ec.europa.eu> a názvu modelu a čísla výrobku, ktoré nájdete na typovom

štítku spotrebiča. Pozrite si kapitolu „Popis výrobku“.

Podrobnejšie informácie o štítku energetických parametrov nájdete na stránke www.theenergylabel.eu.

14. OCHRANA ŽIVOTNÉHO PROSTREDIA

Materiály označené symbolom  odovzdajte na recykláciu. Obal hodte do príslušných kontajnerov na recykláciu. Chráňte životné prostredie a zdravie ľudí a recyklujte odpad z elektrických a elektronických spotrebičov. Nelikvidujte

spotrebiče označené symbolom spolu s odpadom z domácnosti.  Výrobok odovzdajte v miestnom recyklačnom zariadení alebo sa obráťte na obecný alebo mestský úrad.

www.aeg.com/shop



117849660-A-122021



AEG