

USER MANUAL

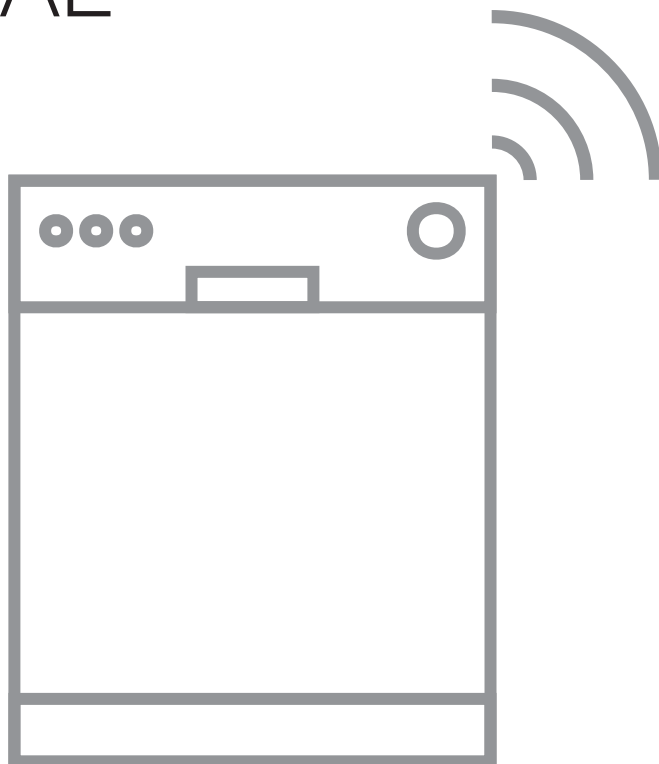

SADRŽAJ

1. INFORMACIJE O SIGURNOSTI.....	3
2. SIGURNOSNE UPUTE.....	5
3. OPIS PROIZVODA.....	7
4. UPRAVLJAČKA PLOČA.....	7
5. ODABIR PROGRAMA.....	9
6. OSNOVNE POSTAVKE	11
7. BEŽIČNA VEZA.....	15
8. PRIJE PRVE UPOTREBE.....	17
9. SVAKODNEVNA UPORABA.....	18
10. SAVJETI.....	20
11. ČIŠĆENJE I ODRŽAVANJE.....	22
12. OTKLANJANJE POTEŠKOĆA.....	26
13. TEHNIČKE INFORMACIJE.....	31



ZA SAVRŠENE REZULTATE

Hvala vam na odabiru ovog AEG proizvoda. Proizveli smo ga tako da dugo godina besprijekorno radi, primjenom inovativnih tehnologija koje olakšavaju život - funkcije koje možda nećete pronaći kod običnih uređaja. Odvojite nekoliko minuta na čitanje kako biste iz njega izvukli ono najbolje.

Posjetite naše internetske stranice:



Dobit ćete savjete o korištenju, rješavanju problema, brošure i informacije o servisu i popravcima:

www.aeg.com/support



Registrirajte svoj proizvod za bolju uslugu:

www.registeraeg.com



Kupite dodatnu opremu, potrošni materijal i originalne rezervne dijelove za svoj uređaj:

www.aeg.com/shop

KORISNIČKA SLUŽBA I SERVIS

Uvijek koristite originalne zamjenske dijelove.

Kada kontaktirate naš ovlaštenu servis trebate imati sljedeće podatke: Model, PNC (part number code - brojčana šifra dijela), serijski broj.

Podaci se mogu naći na nazivnoj pločici.

 Upozorenje / oprez - sigurnosne informacije

 Opće informacije i savjeti

 Ekološke informacije

Zadržava se pravo na izmjene.

1. INFORMACIJE O SIGURNOSTI

Prije postavljanja i korištenja uređaja, pažljivo pročitajte isporučene upute. Proizvođač nije odgovoran za bilo kakvu ozljedu ili oštećenje koji su rezultat neispravnog postavljanja ili korištenja. Upute uvijek držite na sigurnom i pristupačnom mjestu za buduću upotrebu.

1.1 Sigurnost djece i osjetljivih osoba

- Ovaj uređaj mogu koristiti djeca od 8 godina i starija i osobe smanjenih tjelesnih, osjetljivih ili mentalnih mogućnosti ili osobe koje ne raspolažu iskustvom ili znanjem ako su pod nadzorom osobe odgovorne za njihovu sigurnost i rade po uputama koje se odnose na sigurno korištenje uređaja te razumiju uključene opasnosti.

- Bez stalnog nadzora djeca između 3 i 8 godina i osobe s vrlo visokim i složenim invaliditetom ne bi smjele koristiti ovaj uređaj.
- Bez stalnog nadzora djeca mlađa od 3 godine ne smiju upotrebljavati ovaj uređaj.
- Ne dozvolite djeci da se igraju s uređajem.
- Deterdžente čuvajte izvan dohvata djece.
- Držite djecu i kućne ljubimce podalje od uređaja dok su vrata uređaja otvorena.
- Bez nadzora djeca ne smiju čistiti uređaj i provoditi održavanje koje izvršava korisnik.

1.2 Opća sigurnost

- Ovaj uređaj je namijenjen za uporabu u kućanstvu i za slične namjene kao što su:
 - farme; čajne kuhinje koje upotrebljavaju zaposleni u prodavaonicama, uredima i drugim radnim prostorima;
 - klijenti hotela, motela, pansiona i drugih vrsta smještaja.
- Ne mijenjajte specifikacije ovog uređaja.
- Radni tlak vode (minimalni i maksimalni) mora biti između 0.5 (0.05) / 8 (0.8) bara (MPa)
- Slijedite maksimalni broj 15 postavki mjesta.
- Ako je kabel napajanja oštećen, mora ga zamijeniti proizvođač, ovlaštenu servisnu centar ili slične kvalificirane osobe kako bi se izbjegla opasnost.
- UPOZORENJE: Noževi i drugi kuhinjski pribor s oštrim vrhovima mora se staviti u košaru s vrhovima okrenutim prema dolje ili ih treba staviti u vodoravnom položaju.
- Ne ostavljajte uređaj s otvorenim vratima bez nadzora kako slučajno ne biste nagazili na njih.
- Prije održavanja uređaj isključite, a utikač izvadite iz utičnice električnog napajanja.
- Za čišćenje uređaja ne koristite prskalice vode i/ili pare pod tlakom.

- Ako uređaj ima ventilacijske otvore u podnožju, oni ne smiju biti prekriveni npr. tepihom.
- Uređaj treba spojiti na vodovod pomoću novih isporučenih kompleta crijeva. Stari kompleti crijeva ne smiju se ponovno koristiti.

2. SIGURNOSNE UPUTE

2.1 Instalacija



UPOZORENJE!

Samo kvalificirana osoba smije postaviti ovaj uređaj.

- Odstranite svu ambalažu.
- Ne postavljajte i ne koristite oštećeni uređaj.
- Zbog sigurnosti, ne koristite uređaj prije postavljanja u ugradbeni ormarić.
- Slijedite upute za postavljanje isporučene s uređajem.
- Prilikom pomicanja uređaja uvijek budite pažljivi jer je uređaj težak. Uvijek nosite zaštitne rukavice i zatvorenu obuću.
- Uređaj nemojte postavljati na mjestu na kojima je temperatura manja od 0 °C.
- Ugradite uređaj na sigurno i prikladno mjesto koje udovoljava zahtjevima instalacije.



YouTube

www.youtube.com/electrolux
www.youtube.com/aeg

How to install your 60 cm Dishwasher Sliding Hinge



2.2 Električni priključak



UPOZORENJE!

Opasnost od požara i strujnog udara.

- Uređaj mora biti uzemljen.
- Provjerite jesu li parametri na natpisnoj pločici kompatibilni s električnim vrijednostima mrežnog napajanja.
- Uvijek koristite pravilno montiranu utičnicu sa zaštitom od strujnog udara.

- Ne koristite adaptere s više utičnica i produžne kabele.
- Pazite da ne oštetite utikač i kabel napajanja. Ako je potrebno zamijeniti električni kabel, to mora izvršiti ovlaštenu servisni centar.
- Utikač kabela napajanja uključite u utičnicu tek po završetku postavljanja. Provjerite postoji li nakon montaže pristup utikaču.
- Ne povlačite kabel napajanja kako biste izvukli utikač iz utičnice. Uvijek uhvatite i povucite utikač.
- Ovaj uređaj opremljen je kabelom napajanja od 13 A. Ako je potrebno zamijeniti osigurač električnog utikača, upotrijebite osigurač ASTA (BS 1362) od 13 A (samo UK i Irska).

2.3 Priključak vode

- Ne oštećujte crijeva za vodu.
- Prije priključka na nove cijevi, cijevi koje dugo nisu korištene, nakon popravka ili instalacije novih uređaja (mjerila itd.), pustite da voda teče dok nije čista i bistra.
- Provjerite da nema vidljivih curenja tijekom i nakon prve uporabe uređaja.
- Crijevo za dovod vode ima sigurnosni ventil i oblogu s unutarnjim glavnim vodom.

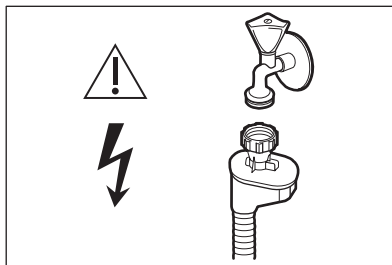

UPOZORENJE!

Opasan napon.

- Ako je crijevo za dovod vode oštećeno, odmah zatvorite slavinu i iskopčajte utikač iz utičnice električne mreže. Za zamjenu crijeva za dovod vode kontaktirajte ovlaštenu servisnu centar.

2.4 Primjena

- Ne stavljajte zapaljive predmete ili predmete namočene zapaljivim sredstvima u, pored ili na uređaj.
- Deterdženti za pranje posuđa su opasni. Slijedite sigurnosne upute na pakiranju deterdženta.
- Ne pijte i ne igrajte se s vodom u uređaju.
- Ne vadite posuđe iz uređaja prije završetka programa. Nešto deterdženta može ostati na posuđu.
- Ne stavljajte predmete i ne vršite pritisak na otvorena vrata uređaja.
- Uređaj može otpustiti vruću paru ako otvorite vrata tijekom rada programa.

2.5 Unutarnje osvjetljenje



UPOZORENJE!

Opasnost od ozljede.

- Što se tiče žarulje(a) unutar ovog proizvoda i rezervnih žarulja koje se prodaju zasebno: Ove žarulje namijenjene su da izdrže ekstremne fizičke uvjete u kućanskim uređajima, poput temperature, vibracija, vlage ili namijenjene su signalizaciji informacija o radnom stanju uređaja. Nisu namijenjene za druge primjene i nisu pogodne za osvjetljenje u kućanstvu.
- Ovaj uređaj ima unutarnju žaruljicu koja se uključuje kad otvorite vrata i isključuje kad ih zatvorite.
- Za zamjenu unutarnjeg osvjetljenja obratite se ovlaštenom servisu.

2.6 Servis

- Za popravak uređaja kontaktirajte ovlaštenu servisnu centar. Koristite samo originalne rezervne dijelove.
- Imajte na umu da samo-popravak ili neprofesionalni popravak mogu imati sigurnosne posljedice i mogu poništiti jamstvo.
- Sljedeći rezervni dijelovi bit će dostupni 7 godina nakon ukidanja modela: motor, crikulacijska i odvodna pumpa, grijači i grijači elementi, uključujući toplinske pumpe, cjevovode i srodnu opremu, uključujući crijeva, ventile, filtre i aquastop, strukturne i unutarnje dijelove sklopova vrata, tiskane pločice, elektroničke zaslone, tlačne prekidače, termostate i senzore, softver i upravljačke programe, uključujući softver za ponovno pokretanje. Imajte na umu da su neki od tih rezervnih dijelova dostupni samo profesionalnim serviserima i da nisu svi rezervni dijelovi relevantni za sve modele.
- Sljedeći rezervni dijelovi bit će dostupni 10 godina nakon ukidanja modela: šarke i brtve na vratima, druge brtve, mlaznice, filteri za odvod, unutarnje police i plastične periferne jedinice poput košara i poklopaca.

2.7 Odlaganje



UPOZORENJE!

Opasnost od ozljede ili gušenja.

- Uređaj isključite iz električne mreže.
- Prerežite električni kabel i bacite ga.
- Uklonite bravicu vrata kako biste spriječili da se djeca i kućni ljubimci zatvore u uređaj.

3. OPIS PROIZVODA

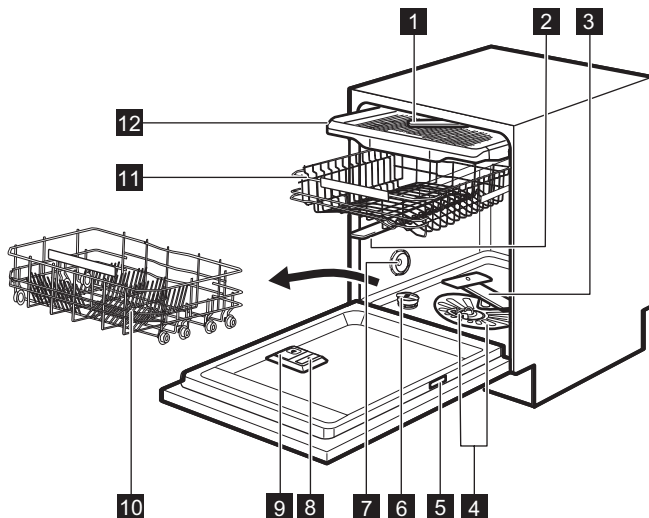

- | | |
|------------------------------|----------------------------------------|
| 1 Stropna mlaznica | 8 Dozator sredstva za ispiranje |
| 2 Gornja mlaznica | 9 Dozator deterdženta |
| 3 Donja mlaznica | 10 Donja košara |
| 4 Filtri | 11 Gornja košara |
| 5 Natpisna pločica | 12 Ladica za pribor za jelo |
| 6 Posuda za sol | |
| 7 Ventilacijski otvor | |

3.1 Unutarnje svjetlo

Uređaj ima unutarnju lampicu. Uključuje se kad otvorite vrata ili uključite uređaj dok su vrata otvorena.

Lampica se gasi kad zatvorite vrata ili isključite uređaj. Inače, automatski se isključuje nakon nekog vremena radi uštede energije.

4. UPRAVLJAČKA PLOČA

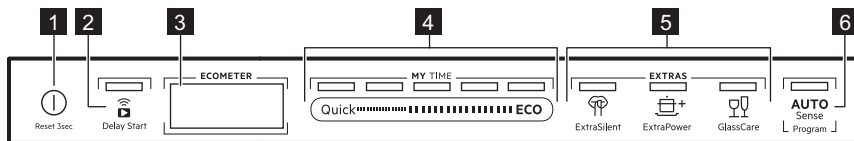

- | | |
|---------------------------------------------------------|---------------------------------|
| 1 Tipka Ukj./Isklj. / Tipka Poništi | 3 Zaslona |
| 2 Tipka Delay Start / tipka Daljinsko pokretanje | 4 Traka za izbor MY TIME |

5 Tipke EXTRAS.

4.1 Opis

Na zaslonu se prikazuju sljedeće informacije:

- ECOMETER
- Indikatori
- Nazivi i trajanja programa
- Vrijeme odgođenog početka
- Informacije

4.2 ECOMETER



6 Programska tipka AUTO Sense

ECOMETER pokazuje kako odabir programa utječe na potrošnju električne energije i vode. Što je više traka uključeno, to je potrošnja manja.

ECO označava ekološki prihvatljiv program za normalno zaprljano posuđe.

4.3 Indikatori

Indikator	Opis
	Indikator sredstva za ispiranje. Uključuje se kad spremnik sredstva za ispiranje treba dopuniti. Pogledajte poglavlje " Prije prve uporabe ".
	Indikator soli. Uključen je kad spremnik soli treba dopuniti. Pogledajte poglavlje " Prije prve uporabe ".
	Machine Care indikator. Uključuje se kad uređaju treba unutarnje čišćenje s programom Machine Care. Pogledajte poglavlje " Održavanje i čišćenje ".
	Indikator faze sušenje. Uključuje se kad odaberete program s fazom sušenja. Bljeska tijekom trajanja faze sušenja. Pogledajte odjeljak " Odabir programa ".
	Wi-Fi indikator. Uključuje se kad aktivirate bežičnu vezu. Pogledajte odjeljak " Bežična veza ".
	Daljinsko pokretanje indikator. Uključuje se kad aktivirate daljinsko pokretanje. Pogledajte poglavlje " Svakodnevna uporaba ".
	Delay Start indikator. Uključuje se kad postavite odgođeno pokretanje. Pogledajte poglavlje " Svakodnevna uporaba ".
	Indikator pauze. Bljeska kad pauzirate ciklus pranja ili odgodite odbrojavanje otvaranjem vrata uređaja. Pogledajte poglavlje " Svakodnevna uporaba ".
	Indikatori upozorenja. Uključuju se kad dođe do kvara uređaja. Pogledajte odjeljak " Rješavanje problema ".

5. ODABIR PROGRAMA

5.1 MY TIME

Koristeći MY TIME traku za odabir, možete odabrati odgovarajući ciklus pranja na temelju trajanja programa, u rasponu od 30 minuta do četiri sata.

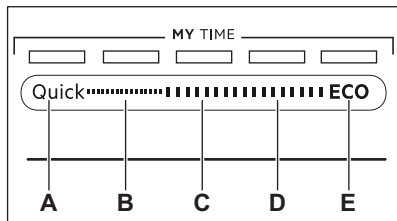

- A. **Quick** je najkraći program (**30min**) pogodan za pranje svježe i malo zaprljanog punjenja.
- B. **1h** je program pogodan za pranje punjenja sa svježim i lagano osušenim zaprljanjem.
- C. **1h 30min** je program pogodan za pranje i sušenje normalno zaprljanih stvari.
- D. **2h 40min** je program pogodan za pranje i sušenje jako zaprljanih stvari.
- E. **ECO** je najduži program (**4h**) koji nudi najučinkovitiju potrošnju vode i uštedu energije za normalno zaprljano posuđe i pribor za jelo. Ovo je standardni program za ispitne institute. ¹⁾

5.2 EXTRAS

Izbor programa možete prilagoditi svojim potrebama aktiviranjem EXTRAS.

5.4 Pregled programa

Program	Vrsta punjenja	Stupanj zaprljanosti	Faze programa	EXTRAS
Quick	<ul style="list-style-type: none"> • Tanjuri • Pribor za jelo 	<ul style="list-style-type: none"> • Svježe 	<ul style="list-style-type: none"> • Pranje 50 °C • Međuispiranje • Završno ispiranje 45 °C • AirDry 	<ul style="list-style-type: none"> • ExtraPower • GlassCare

ExtraSilent

ExtraSilent omogućuje smanjenje buke koju proizvodi uređaj. Kada je opcija uključena, pumpa za pranje radi tiho na nižoj brzini. Zbog male brzine rada pumpe program duže traje.

ExtraPower

ExtraPower poboljšava rezultate pranja odabranog programa. Opcija povećava temperaturu i trajanje pranja.

GlassCare

GlassCare pruža posebnu njegu osjetljivom posuđu. Opcija sprječava brzu promjenu temperature pranja odabranog programa i smanjuje ga na 45 °C. To posebno štiti stakleno posuđe od oštećenja.

5.3 AUTO Sense

Program AUTO Sense automatski podešava ciklus pranja na vrstu opterećenja.

Uređaj prepoznaje stupanj zaprljanosti i količinu posuđa u košarama. Prilagođava temperaturu i količinu vode, kao i trajanje programa.

¹⁾ Ovaj se program koristi za procjenu usklađenosti s Uredbom Komisije za ekodizajn (EU) 2019/2022.

Program	Vrsta punjenja	Stupanj zaprljanosti	Faze programa	EXTRAS
1h	<ul style="list-style-type: none"> Tanjuri Pribor za jelo 	<ul style="list-style-type: none"> Svježe Lagano osušeni 	<ul style="list-style-type: none"> Pranje 60 °C Međuispiranje Završno ispiranje 50 °C AirDry 	<ul style="list-style-type: none"> ExtraPower GlassCare
1h 30min	<ul style="list-style-type: none"> Tanjuri Pribor za jelo Posude za kuhanje Tave 	<ul style="list-style-type: none"> Obično Lagano osušeni 	<ul style="list-style-type: none"> Pranje 60 °C Međuispiranje Završno ispiranje 55 °C Sušenje AirDry 	<ul style="list-style-type: none"> ExtraPower GlassCare
2h 40min	<ul style="list-style-type: none"> Tanjuri Pribor za jelo Posude za kuhanje Tave 	<ul style="list-style-type: none"> Normalno do jako Osušeno 	<ul style="list-style-type: none"> Predpranje Pranje 60 °C Međuispiranje Završno ispiranje 60 °C Sušenje AirDry 	<ul style="list-style-type: none"> ExtraPower GlassCare
ECO	<ul style="list-style-type: none"> Tanjuri Pribor za jelo Posude za kuhanje Tave 	<ul style="list-style-type: none"> Obično Lagano osušeni 	<ul style="list-style-type: none"> Predpranje Pranje 50 °C Međuispiranje Završno ispiranje 55 °C Sušenje AirDry 	<ul style="list-style-type: none"> ExtraPower GlassCare ExtraSilent
AUTO Sense	<ul style="list-style-type: none"> Tanjuri Pribor za jelo Posude za kuhanje Tave 	Program se prilagođava svim stupnjevima zaprljanosti.	<ul style="list-style-type: none"> Predpranje Pranje 50 - 60 °C Međuispiranje Završno ispiranje 60 °C Sušenje AirDry 	EXTRAS nije primjenjivo na ovaj program.
Machine Care	<ul style="list-style-type: none"> Bez punjenja 	Program pere unutrašnjost uređaja.	<ul style="list-style-type: none"> Pranje 70 °C Međuispiranje Završno ispiranje AirDry 	EXTRAS nije primjenjivo na ovaj program.

Vrijednosti potrošnje

Program ^{1) 2)}	Voda (l)	Energija (kWh)	Trajanje (min)
Quick	9.5 - 11.6	0.52 - 0.64	30
1h	10.5 - 12.9	0.92 - 1.06	60

Program ^{1) 2)}	Voda (l)	Energija (kWh)	Trajanje (min)
1h 30min	11.6 - 14.2	1.00 - 1.15	90
2h 40min	11 - 13.5	1.12 - 1.26	160
ECO	11	0.860	240
AUTO Sense	10.4 - 13.3	0.76 - 1.22	120 - 170
Machine Care	9.7 - 11.8	0.60 - 0.73	60

¹⁾ Tlak i temperatura vode, razlike u naponu, opcije i količina posuđa i stupanj zaprljanja mogu promijeniti vrijednosti.

²⁾ Vrijednosti za programe osim za ECO su samo indikativne.

Informacije za ispitne ustanove

Da biste dobili potrebne informacije za provođenje ispitivanja učinkovitosti (npr. prema EN60436), pošaljite e-poštu na:

info.test@dishwasher-production.com

U svom zahtjevu navedite kod proizvođača (PNC) sa natpisne pločice.

Za sva pitanja u vezi s perilicom posuđa, pogledajte servisnu knjižicu isporučenu s vašim uređajem.

6. OSNOVNE POSTAVKE

Uređaj možete konfigurirati promjenom osnovnih postavki u skladu s vašim potrebama.

Postavke	Vrijednosti	Opis
Tvrdoća vode	Od razine 1 do razine 10 (zadano: 5)	Podesite razinu omekšivača vode u skladu s tvrdoćom vode u vašem području. ¹⁾
Razina sredstva ispir.	Od razine 0 do razine 6 (zadano: 4)	Prilagodite razinu sredstva za ispiranje prema potrebnoj dozi. ¹⁾
Zvuk završetka	ON OFF (zadano)	Uključite ili isključite zvučni signal za kraj programa. ¹⁾
Auto. otvaranje vrata	ON (zadano) OFF	Uključite ili isključite AirDry. ¹⁾
Tonovi tipke	ON (zadano) OFF	Uključite ili isključite zvuk tipki kad se pritisnu.
Odabir zadnjeg prog.	ON OFF (zadano)	Omogućite ili onemogućite automatski odabir zadnjeg korištenog programa i opcija. ¹⁾
Prikaz na podu	ON (zadano) OFF	Uključite ili isključite TimeBeam. ¹⁾

Postavke	Vrijednosti	Opis
Svjetlost	Od razine 0 do razine 9	Podesite osvjetljenje zaslona.
Izbor jezika	Popis jezika (zadano: engleski)	Podesite željeni jezik.
Resetiraj postavke	DA NE	Resetirajte uređaj na tvorničke postavke.
WiFi	ON OFF (zadano)	Aktivirajte ili deaktivirajte bežičnu vezu. ²⁾
Mreža	Jačina signala IP MAC	Provjerite podatke o mrežnoj vezi.
Zaboravi mrežu	DA NE	Resetirajte mrežne vjerodajnice. ²⁾
PNC broj	Broj	Provjerite PNC broj svog uređaja. ¹⁾

1) Za više pojedinosti pogledajte podatke navede u ovom poglavlju.

2) Za više pojedinosti pogledajte poglavlje "**Bežična veza**".

6.1 Izbornik postavki

Kako se kretati po izborniku postavki

Možete se kretati po izborniku postavki pomoću trake za odabir MY TIME.

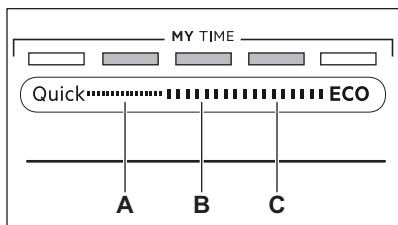

A. Tipka **Prethodno**

B. Tipka **U REDU**

C. Tipka **Sljedeće**

Koristite **Prethodno** i **Sljedeće** da biste se prebacivali između osnovnih postavki i mijenjali njihove vrijednosti.

Koristite **U REDU** za unos odabrane postavke i potvrdu promjene njezine vrijednosti.

Kako ući u izbornik postavki

Prije početka programa možete ući u izbornik postavki. Dk program radi ne možete ući u izbornik postavki.

Da biste ušli u izbornik postavki, istvremeno pritisnite i zadržite Quick i **ECO** oko 3 sekunde.

- Svijetle indikatori **Prethodno**, **U REDU** i **Sljedeće**.
- Na zaslonu se prikazuje prva dostupna postavka i njezina trenutna vrijednost.

Kako promijeniti postavku

Provjerite je li uređaj u izborniku postavki.

1. Pomoću **Prethodno** ili **Sljedeće** odaberite željenu postavku. Na zaslonu se prikazuje naziv postavke i njezina trenutna vrijednost.
2. Za unos postavke pritisnite **U REDU**. Na zaslonu se prikazuju dostupne vrijednosti.
3. Pritisnite **Prethodno** ili **Sljedeće** za promjenu vrijednosti.
4. Za potvrdu postavke pritisnite **U REDU**.

- Novo postavljanje je pohranjeno.
 - Uređaj se vraća na tvorničke postavke.
5. Kako biste izašli iz izbornika postavki, istovremeno pritisnite i zadržite **Quick** i **ECO** oko 3 sekunde.

Uređaj se vraća u odabir programa. Spremljene postavke važe dok ih ponovno ne promijenite.

Što je više tih minerala, to je voda tvrđa. Tvrdoća vode mjeri se sljedećim ekvivalentnim ljestvicama.

Omekšivač vode treba podesiti u skladu s tvrdoćom vode na vašem području. Podatke možete dobiti od lokalnog vodoopskrbnog poduzeća. Važno je postaviti ispravnu razinu omekšivača vode kako bi se osigurali dobri rezultati pranja.

6.2 Omekšivač vode

Omekšivač vode uklanja minerale iz vode koji bi imali negativan utjecaj na rezultate pranja i na uređaj.

Tvrdoća vode

Njemački stupnjevi (°dH)	Francuski stupnjevi (°fH)	mmol/l	Clarke stupnjevi	Razina omekšivača vode
47 - 50	84 - 90	8.4 - 9.0	58 - 63	10
43 - 46	76 - 83	7.6 - 8.3	53 - 57	9
37 - 42	65 - 75	6.5 - 7.5	46 - 52	8
29 - 36	51 - 64	5.1 - 6.4	36 - 45	7
23 - 28	40 - 50	4.0 - 5.0	28 - 35	6
19 - 22	33 - 39	3.3 - 3.9	23 - 27	5 1)
15 - 18	26 - 32	2.6 - 3.2	18 - 22	4
11 - 14	19 - 25	1.9 - 2.5	13 - 17	3
4 - 10	7 - 18	0.7 - 1.8	5 - 12	2
<4	<7	<0.7	< 5	1 2)

1) Tvorničke postavke.

2) Nemojte koristiti sol na ovoj razini.

Neovisno o vrsti korištenog deterđenta, postavite odgovarajuću razinu tvrdoće vode kako biste održali indikator punjenja soli aktivnim.



Višenamjenske tablete koje sadrže sol nisu dovoljno učinkovite kako bi omekšale tvrdu vodu.

redovito obnavljati. Taj je postupak je automatski i dio je normalnog rada perilice posuđa.

Kad se propisana količina vode (vidi vrijednosti u tablici) koristi od prethodnog postupka obnavljanja, novi proces obnavljanja započet će između završnog ispiranja i završetka programa.

Postupak obnavljanja

Za ispravan rad omekšivača vode, smolu u uređaju za omekšavanje potrebno je

Razina omekšivača vode	Količina vode (l)
1	250
2	100
3	62
4	47
5	25
6	17
7	10
8	5
9	3
10	3

U slučaju visoke postavke omekšivača vode, također se može dogoditi u sredini programa, prije ispiranja (dva puta tijekom programa). Početak obnavljanja nema utjecaja na trajanje ciklusa, osim ako se dogodi u sredini programa ili na kraju programa s kratkom fazom sušenja. U tim slučajevima, obnavljanje produžava ukupno trajanje programa za dodatnih 5 minuta.

Nakon toga, u istom ciklusu ili na početku sljedećeg programa može započeti ispiranje omekšivača vode koje traje 5 minuta. Ova aktivnost povećava ukupnu potrošnju vode programa za dodatne 4 litre i ukupnu potrošnju energije programa za dodatna 2 Wh. Ispiranje omekšivača završava se potpunim ispuštanjem vode.

Svako izvedeno ispiranje sa sredstvom za ispiranje (moguće više od jednog u istom ciklusu) može produžiti trajanje programa za još 5 minuta, kada se pojavi u bilo kojem trenutku na početku ili u sredini programa.



Sve vrijednosti potrošnje navedene u ovom odjeljku određene su u skladu s trenutno važećim standardom u laboratorijskim uvjetima s tvrdoćom vode 2,5 mmol/l u skladu s Uredbom 2019/2022 (omekšivač vode: razina 3). Tlak i temperatura vode kao i promjene u opskrbi mrežom mogu promijeniti vrijednosti.

6.3 Razina sredstva za ispiranje

Sredstvo za ispiranje pomaže u sušenju posuda bez mrlja i tragova. Automatski se ispušta tijekom zadnjeg vrućeg ispiranja. Moguće je postaviti količinu ispuštnja sredstva za ispiranje.

Kad je spremnik sredstva za ispiranje prazan, zaslon prikazuje indikator  ili **Niska razina razina sredstva ispiranje**. Ako su rezultati sušenja zadovoljavajući dok koristite samo multi-tablete, moguće je deaktivirati dozator i obavijest o punjenju. No, za najbolje rezultate sušenja, uvijek koristite sredstvo za ispiranje i neka obavijest bude aktivna.

Da biste isključili dozator sredstva za ispiranje i obavijest, postavite razinu sredstva za ispiranje na 0.

6.4 Zvučni signal završetka

Možete uključiti zvučni signal koji će se oglasiti nakon dovršetka vremena pranja.



Zvučni signali oglašavaju se također kad dođe do kvara uređaja. Te signale nije moguće isključiti.

6.5 AirDry

AirDry poboljšava rezultate sušenja. Vrata uređaja automatski se otvaraju tijekom faze sušenja i ostaju odškrinuta.

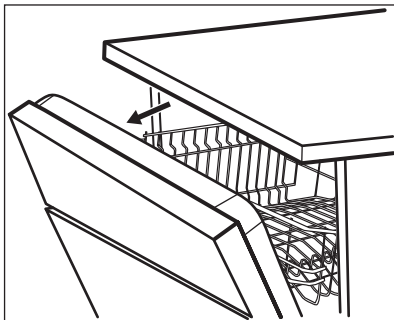

AirDry automatski se aktivira sa svim programima.

Trajanje faze sušenja i vrijeme otvaranja vrata razlikuju se ovisno o odabranom programu i opcijama.

Kad funkcija AirDry otvori vrata, na zaslonu se vidi preostalo vrijeme programa koji radi.



OPREZI!

Ne pokušavajte zatvoriti vrata uređaja unutar 2 minute nakon automatskog otvaranja. To može oštetiti uređaj.



OPREZI!

Ako djeca imaju pristup uređaju, savjetujemo vam da deaktivirate AirDry. Automatsko otvaranje vrata može predstavljati opasnost.

6.6 Najnoviji izbor programa

Možete postaviti automatski odabir najčešće korištenog programa i opcija.

Spremljen je najnoviji program koji je dovršen prije isključivanja uređaja. Nakon uključivanja uređaja, automatski se odabire.

7. BEŽIČNA VEZA

Perilicu posuđa možete spojiti s kućnom bežičnom mrežom, a zatim povezati s mobilnim uređajima u aplikaciji My AEG Kitchen. Ova funkcija vam omogućuje daljinsko upravljanje i nadzor perilice posuđa.

Kada je najnoviji odabir programa onemogućen, zadani je program je ECO.

6.7 TimeBeam

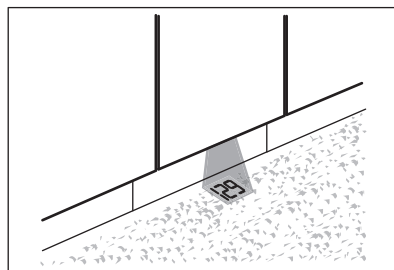

TimeBeam prikazuje sljedeće informacije na podu ispod vrata uređaja:

- Trajanje programa kad program započne.
- **0:00** i **CLEAN** kad je program završen.
- **DELAY** i odbrojavanje trajanja kad započne odgoda početka.
- Šifru alarma u slučaju neispravnog rada uređaja.



Kada AirDry otvara vrata, TimeBeam je isključen. Za provjeru preostalog vremena trajanja programa, pogledajte na zaslon na upravljačkoj ploči.

6.8 PNC broj

Ako kontaktirate ovlaštenu servis, morate im dati šifru proizvođača (PNC broj) vašeg uređaja.

Šifru možete pronaći na natpisnoj pločici na vratima uređaja. Možete također i provjeriti broj na zaslonu. Odaberite **PNC broj** s popisa kako biste provjerili broj.

My AEG Kitchen aplikaciju možete preuzeti iz trgovine aplikacija na vašem mobilnom uređaju. Aplikacija je kompatibilna s operativnim sustavima iOS i Android. Provjerite kompatibilne verzije operativnih sustava u trgovini aplikacija.

Parametri usmjerivača	
Frekvencija/ Protokol	Wi-Fi: 2,4 GHz / 802,11 b-g-n
	Wi-Fi: 5 GHz / 802,11 a-n (samo za unutarnju uporabu)
	Nisku razinu energije za Bluetooth 5.0: 2,4 GHz / DSSS
Maksimalna snaga	Wi-Fi 2,4 GHz: <20 dBm
	Wi-Fi 5 GHz: <23 dBm
	Nisku razinu energije za Bluetooth 5.0: < 20 dBm
Šifriranje	WPA, WPA2

7.1 Kako spojiti perilicu posuđa na mrežu i aplikaciju

Da biste spojili perilicu posuđa, trebaju vam:

- Bežična mreža s internetskom vezom.
 - Mobilni uređaj spojen na bežičnu mrežu.
1. Pokrenite My AEG Kitchen aplikaciju na mobilnom uređaju i slijedite upute u aplikaciji. Kad se zatraži u aplikaciji, aktivirajte bežičnu vezu na perilici posuđa.
 2. Za uključivanje bežične veze, slijedite jedan od dva načina:
 - Istovremeno pritisnite i zadržite  i Quick 2 sekunde.
 - Uđite u način podešavanja, odaberite postavku **WiFi** i promijenite vrijednosti na **ON**.

Na zaslону se prikazuje **Wi-Fi se pokreće** a zatim **Wi-Fi je spreman**.

3. Kad se zatraži, unesite vjerodajnice kućne mreže u aplikaciju My AEG Kitchen.



Ako vjerodajnice nisu unesene, perilica za posuđe isključuje bežičnu vezu nakon nekog vremena.

Ako je veza uspješna, perilica posuđa prikazuje **Povezivanje uspješno**. Pogledajte poglavlje "**Svakodnevna upotreba**" za aktiviranje daljinskog pokretanja.



Ako veza nije uspjela ili se na zaslonu prikaže **Ažuriranje**, pogledajte poglavlje "**Rješavanje problema**".

Ako želite poništiti postupak, pritisnite bilo koju aktivnu tipku i potvrdite otkazivanje. Ili, isključite i uključite uređaj.

7.2 Kako deaktivirati bežičnu vezu

Uđite u način podešavanja, odaberite postavku **WiFi** i promijenite vrijednost na **OFF**.

7.3 Kako aktivirati bežičnu vezu

Uđite u način podešavanja, odaberite postavku **WiFi** i promijenite vrijednost na **ON**.

Pogledajte odjeljak "**Svakodnevna uporaba**" za aktiviranje daljinskog pokretanja.

7.4 Kako resetirati mrežne vjerodajnice

Ako se želite spojiti s drugom bežičnom mrežom ili ažurirati vjerodajnice trenutne mreže, resetirajte vjerodajnice mreže.

Uđite u postavku i aktivirajte postavku **Zaboravi mrežu**.

Indikator  je isključen.

Povežite perilicu posuđa na mrežu i aplikaciju kako biste unijeli nove mrežne vjerodajnice. Pogledajte upute dane ranije u ovom poglavlju.

8. PRIJE PRVE UPOTREBE

1. **Provjerite odgovara li trenutna postavka omekšivača vode tvrdoći vode. Ako nije, prilagodite razinu omekšivača vode.**
2. Napunite spremnik za sol.
3. Napunite spremnik sredstva za ispiranje.
4. Otvorite slavinu.
5. Pokrenite program Quick za uklanjanje bilo kakvih ostataka iz postupka proizvodnje. Ne koristite deterđent i ne stavljajte posuđe u košare.

Nakon pokretanja programa, uređaj puni smolu u omekšivač vode, do 5 minuta. Faza pranja započinje tek kada se ovaj postupak dovrši. Postupak se periodički ponavlja.

8.1 Spremnik za sol



OPREZ!

Koristite samo grubu sol namijenjenu za perilice posuđa. Fina sol povećava rizik od korozije.

Sol se koristi za nadopunu smole u omekšivač vode te kako bi se osigurali dobri rezultati pranja u svakodnevnoj uporabi.

Kako puniti spremnik za sol

1. Okrenite poklopac spremnika za sol u smjeru suprotnom od smjera kazaljke na satu i skinite ga.
2. Stavite 1 litru vode u spremnik za sol (samo prvi put).
3. Spremnik za sol napunite solju za perilicu posuđa (dok se ne napuni).

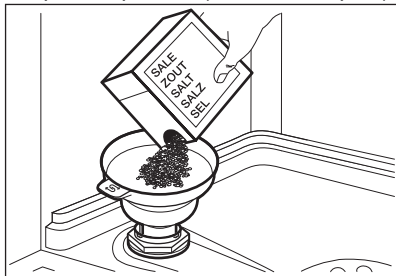

4. Pažljivo protresite cijev za ručicu, da zrnca uđu unutra.
5. Uklonite sol oko otvora spremnika soli.

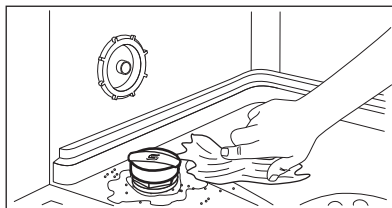

6. Okrenite čep spremnika za sol u smjeru kazaljke na satu kako biste ga zatvorili.



OPREZ!

Voda i sol mogu izlaziti iz spremnika za sol tijekom punjenja. Nakon što napunite spremnik za sol odmah pokrenite najkraći program kako biste spriječili koroziju. Ne stavljajte posuđe u košare.

8.2 Kako napuniti spremnik sredstva za ispiranje

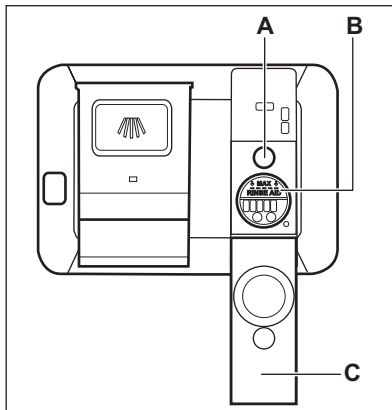

OPREZ!

Odjeljak (B) služi samo za sredstvo za ispiranje. Ne punite ga deterđentom.

**OPREZI!**

Koristite isključivo sredstvo za ispiranje posebno napravljeno za perilice posuđa.

1. Otvorite poklopac (C).
2. Napunite spremnik (B) dok sredstvo za ispiranje ne dosegne oznaku "MAX".

3. Uklonite proliveno sredstvo za ispiranje upijajućom krpom kako biste spriječili prekomjerno stvaranje pjene.
4. Zatvorite poklopac. Provjerite je li poklopac sjeo na svoje mjesto.



Kad je indikator (A) proziran, napunite spremnik sredstva za ispiranje.

9. SVAKODNEVNA UPORABA

1. Otvorite slavinu.
2. Pritisnite i zadržite  dok se uređaj ne uključi.
3. Napunite spremnik soli ako je prazan.
4. Napunite sredstvo za ispiranje ako je prazno.
5. Napunite košare.
6. Dodajte deterdžent.
7. Odaberite i pokrenite program.
8. Kad program završi, zatvorite slavinu.

9.1 Upotreba deterdženta

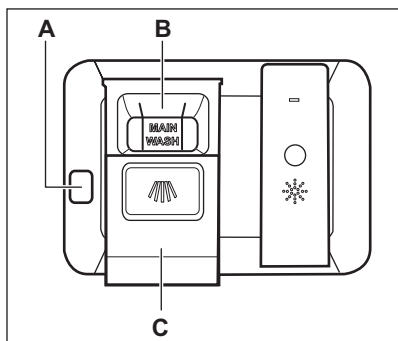
**OPREZI!**

Koristite samo deterdžent posebno dizajniran za perilice posuđa.

1. Pritisnite tipku za otpuštanje (A) za otvaranje poklopc (C).
2. Stavite deterdžent (gel, prašak ili tablete) u spremnik (B).
3. Ako program ima fazu pretpranja, stavite malu količinu deterdženta na unutarnji dio vrata uređaja.

4. Zatvorite poklopac. Provjerite je li poklopac sjeo na svoje mjesto.



Informacije o doziranju deterdženta potražite u uputama proizvođača na pakiranju proizvoda. Obično je 20 - 25 ml gel deterdženta dovoljno za pranje punjenja s normalnim zaprljanjem.







Gornji krajevi dvaju vertikalnih rebrica unutar spremnika (B) označavaju maksimalnu razinu punjenja dozatora gelom (maks. 30 ml).

9.2 Daljinsko pokretanje

Aktivirajte ovu funkciju za daljinsko upravljanje i nadzor perilice posuđa u aplikaciji My AEG Kitchen.

Kako aktivirati daljinsko pokretanje



Provjerite da je indikator  uključen a vaša perilica posuđa dodana u aplikaciju My AEG Kitchen. Ako nije, pogledajte odjeljak "Bežična veza".

1. Pritisnite .
 - Svjetlo povezano s tipkom je uključeno.
 - Indikator  je isključen.
 - Indikator  je uključen.
2. Zatvorite vrata uređaja.
3. Upotrijebite aplikaciju My AEG Kitchen za daljinsko upravljanje uređajem.

-  Otvaranjem vrata deaktivira se daljinsko pokretanje. Pogledajte daljnje podatke u ovom poglavlju.

Kako deaktivirati daljinsko pokretanje

Pritisnite  dok se na zaslonu ne prikaže **0h**.

- Svjetlo povezano s tipkom je isključeno.
- Indikator  je isključen.
- Indikator  je uključen.
- Uređaj se vraća na odabir programa.

9.3 Kako odabrati i pokrenuti program pomoću opcije MY TIME traku odabira

1. Klizite prstom preko trake za odabir MY TIME kako biste odabrali odgovarajući program.
 - Svijetli indikator odabranog programa.
 - ECOMETER označava razinu potrošnje električne energije i vode.
 - Na zaslonu se prikazuje trajanje programa.
2. Aktivirajte primjenjive EXTRAS, ako želite.
3. Za pokretanje programa zatvorite vrata uređaja.

9.4 Kako uključiti EXTRAS

1. Odaberite program pomoću trake za odabir MY TIME.
2. Pritisnite tipku opcije koju želite aktivirati.
 - Svijetli indikator tipke.
 - Na zaslonu se prikazuje ažurirano trajanje programa.
 - ECOMETER označava ažuriranu razinu potrošnje električne energije i vode.

-  Prema zadanim postavkama, opcije se moraju aktivirati svaki put prije pokretanja programa. Ako je omogućen najnoviji odabir programa, pohranjene opcije se automatski uključuju zajedno s programom.

-  Nije moguće uključiti ili isključiti opcije dok je program u tijeku.

-  Nisu sve opcije međusobno kompatibilne.

-  Uključenje opcija često povećava potrošnju vode i električne energije, kao i trajanje programa.



9.5 Kako pokrenuti AUTO Sense program

1. Pritisnite **AUTO Sense**.
 - Svijetli indikator tipke.
 - Na zaslonu se ne prikaže najdulje moguće trajanje programa.

-  MY TIME i EXTRAS nisu primjenjivi na ovaj program.

2. Za pokretanje programa zatvorite vrata uređaja. Uređaj osjeća količinu opterećenja i podešava odgovarajući ciklus pranja. Tijekom ciklusa senzori rade nekoliko puta i početno trajanje programa može se smanjiti.

9.6 Kako odgoditi početak programa

1. Odaberite program.
2. Dvostruko pritisnite . Na zaslonu se prikazuje **1h**.
3. Pritisnite  više puta dok zaslon ne pokaže željeno vrijeme odgode (od 1 do 24 sata).
4. Zatvorite vrata uređaja za početak odbojavanja.

Kad postavite odgodu pokretanja, daljinsko pokretanje se automatski aktivira.

Tijekom odbrojavanja ne možete promijeniti odabir programa. Možete promijeniti vrijeme odgode u aplikaciji.

Kad odbrojavanje završi, program se pokreće.

9.7 Otvaranje vrata tijekom rada uređaja

Otvaranje vrata tijekom rada programa pauzira ciklus pranja. Na zaslonu se prikazuje preostalo trajanje programa. Programska traka na dnu zaslona pokazuje trenutačni napredak ciklusa pranja. Duljina trake smanjuje se zajedno s trajanjem programa. Nakon što zatvorite vrata, ciklus pranja se nastavlja od točke prekida.

Otvaranje vrata dok je aktivirano daljinsko pokretanje deaktivira ovu funkciju. Ponovno aktivirajte daljinsko pokretanje prije nego što zatvorite vrata; u suprotnom, ciklus pranja započinje odmah nakon što zatvorite vrata. Otvaranje vrata ne deaktivira daljinsko pokretanje ako je postavljeno odgođeno pokretanje.

Ako otvorite vrata tijekom odbrojavanja odgođenog pokretanja, odbrojavanje se pauzira. Zaslون prikazuje trenutačni status odbrojavanja. Nakon što zatvorite vrata, odbrojavanje se nastavlja.

 Otvaranje vrata tijekom rada uređaja može utjecati na potrošnju energije i trajanje programa.

 Ako su vrata otvorena dulje od 30 sekundi tijekom faze sušenja, program u tijeku će se završiti. To se ne događa ako vrata otvorite pomoću funkcije AirDry.

10. SAVJETI

10.1 Općenito

Slijedite dolje navedene savjete kako biste osigurali optimalne rezultate pranja

9.8 Poništavanje odgode početka tijekom odbrojavanja

Pritisnite i zadržite  otprilike 3 sekunde.

Uređaj se vraća u odabir programa.

 Ako poništite odgodu početka, morate ponovno odabrati program.

9.9 Kako poništiti program u radu

Pritisnite i zadržite  otprilike 3 sekunde.

Uređaj se vraća u odabir programa.

 Prije pokretanja novog programa provjerite nalazi li se deterdžent u spremniku za deterdžent.

9.10 Funkcija Auto Off

Ova funkcija štedi energiju isključivanjem uređaja kada ne radi.

Ta funkcija se automatski uključuje:

- Kad je program pranja završen.
- Nakon 5 minuta ako program nije započeo.

9.11 Kraj programa

Kad program završi, na zaslonu se prikazuje **Čisto posude**.

Funkcija Auto Off automatski isključuje uređaj.

Sve su tipke neaktivne, osim tipke za uključivanje/isključivanje.

 Ako se na zaslonu prikaže **Ažuriranje**, pogledajte odjeljak "**Rješavanje problema**".

i sušenja u svakodnevnoj uporabi i zaštitili okoliš.

- Pranje posuđa u perilici posuđa prema uputama u korisničkom priručniku obično troši manje vode i energije nego ručno pranje posuđa.
- Perilicu posuđa napunite do punog kapaciteta za uštedu vode i energije. Za najbolje rezultate pranja, složite posuđe u košare prema uputama u korisničkom priručniku i nemojte ih pretrpati.
- Ne ispirite posuđe ručno prije stavljanja u perilicu. To povećava potrošnju vode i energije. Kada je potrebno, odaberite program s fazom pretpranja.
- Veće ostatke hrane otklonite s posuđa i ispraznite šalice i čaše prije nego što ih stavite u uređaj.
- Prije pranja u uređaju namočite ili malo očistite posuđe sa zalijepljenom ili zapečenom hranom.
- Pazite da se predmeti u košarama međusobno ne dodiruju ili ne prekrivaju. Samo tako voda može u potpunosti doprijeti i oprati suđe.
- Možete odvojeno upotrebljavati deterdžent za perilice posuđa, sredstvo za ispiranje i sol za perilice posuđa ili možete upotrebljavati višenamjenske tablete s deterdžentom (npr. "Sve u 1"). Slijedite upute na pakiranju.
- Odaberite program prema količini napunjenosti i stupnju zaprljanosti. Program ECO pruža najučinkovitiju upotrebu potrošnje vode i energije.
- Za sprečavanje nakupljanja kamenca unutar uređaja:
 - Kad god je potrebno nadopunite spremnik za sol.
 - Koristite preporučene doze deterdženta i sredstva za ispiranje.
 - Provjerite odgovara li trenutna postavka omekšivača vode tvrdoći vode.
 - Slijedite upute u poglavlju "Održavanje i čišćenje".
- Ipak, u područjima s vrlo tvrdom vodom preporučujemo uporabu samo deterdženta (u prašku, gelu, tabletama bez dodatnih sredstava), sredstva za ispiranje i soli za perilice posuđa odvojeno, za optimalne rezultate pranja i sušenja.
- Deterdžent u tabletama ne otapa se do kraja prilikom korištenja kratkih programa. Kako bi se spriječila pojava tragova deterdženta na posuđu preporučujemo upotrebu sredstva za pranje u tabletama samo za duže programe pranja.
- Uvijek upotrijebite ispravnu količinu deterdženta. Nedovoljna doza deterdženta može rezultirati lošim rezultatima pranja i snimanjem tvrdoćom vode ili mrljama na posuđu. Upotreba previše deterdženta s mekom ili omekšanom vodom rezultira ostacima deterdženta na posuđu. Na temelju tvrdoće vode, prilagodite količinu deterdženta. Pogledajte upute na pakiranju deterdženta.
- Uvijek upotrijebite ispravnu količinu sredstva za ispiranje. Nedovoljno doziranje sredstva za ispiranje smanjuje rezultate sušenja. Upotreba previše sredstva za ispiranje rezultira plavkastim slojevima na posuđu.
- Provjerite je li razina sredstva za ispiranje ispravna. Ako je razina previsoka, povećana količina soli u vodi može rezultirati hrđom na priboru za jelo.

10.3 Što treba napraviti kada prestanete upotrebljavati kombinirane tablete s deterdžentom

Prije nego što započnete odvojeno upotrebljavati deterdžent, sol i sredstvo za ispiranje, obavite sljedeće korake:

1. Postavite najvišu razinu omekšivača vode.
2. Provjerite jesu li spremnik za sol i spremnik sredstva za ispiranje puni.
3. Pokretanje programa Quick. Ne koristite deterdžent i ne stavljajte posuđe u košare.

10.2 Upotreba soli, sredstva za ispiranje i deterdženta

- Upotrebljavajte samo sol, sredstvo za ispiranje i deterdžent napravljene za perilice posuđa. Ostali proizvodi mogu prouzročiti oštećenja na uređaju.

4. Kada program završi, podesite omekšivač vode prema tvrdoći vode u vašem području.
5. Podesite ispuštenu količinu sredstva za ispiranje.

10.4 Prije početka programa

Prije pokretanja odabranog programa, osigurajte sljedeće:

- Filtri su čisti i pravilno instalirani.
- Poklopac spremnika za sol je dobro zatvoren.
- Mlaznice nisu začepljene.
- Ima dovoljno soli i sredstva za ispiranje (osim ako koristite multi-tablete).
- Raspored predmeta u košarama je ispravan.
- Program odgovara vrsti punjenja i stupnju zaprljanja.
- Upotrijebljena je ispravna količina deterdženta.

10.5 Umetanje košara

- Uvijek koristite cijeli prostor košara.
- Uređaj koristite samo za pranje posuđa predviđenog za pranje u perilici posuđa.
- U uređaju nemojte prati predmete izrađene od drveta, rogova, aluminijske, bakra jer bi mogli puknuti,

iskriviti se, promijeniti boju ili se oštetiti.

- U uređaj nemojte prati predmete koji mogu apsorbirati vodu (spužve, kućanske krpe).
- Stavite šuplje predmete (šalice, čaše i lonce) otvorom okrenutim prema dolje.
- Pazite da se stakleni predmeti ne dodiruju.
- Lagane predmete stavite u gornju košaru. Pazite da se posuđe ne miče.
- Stavite pribor za jelo i male predmete u ladicu za pribor za jelo.
- Gornju košaru pomaknite prema gore kako biste velike predmete smjestili u donju košaru.
- Provjerite mogu li se mlaznice slobodno kretati prije pokretanja programa.

10.6 Pražnjenje košara

1. Ostavite posuđe da se ohladi prije nego ga izvadite iz uređaja. Vrući predmeti mogu se lako oštetiti.
2. Prvo ispraznite donju košaru, zatim gornju košaru.



Nakon završetka programa, na unutarnjim površinama uređaja još se može zadržavati voda.

11. ČIŠĆENJE I ODRŽAVANJE



UPOZORENJE!

Prije bilo kakvog održavanja osim pokretanja programa Machine Care, uređaj isključite i izvadite utikač iz utičnice električnog napajanja.



Nečisti filtri i začepljene mlaznice negativno utječu na rezultate pranja. Redovito provjeravajte te elemente i, ako je potrebno, očistite ih.

11.1 Machine Care

Machine Care je program napravljen za čišćenje unutrašnjosti uređaja s

optimalnim rezultatima. Uklanja kamenac i naslage masnoće.

Kad uređaj osjeti potrebu za čišćenjem, na zaslonu se prikazuje poruka podsjetnika **Pokrenite MachineCare** i indikator . Pokrenite program Machine Care za čišćenje unutrašnjosti uređaja.

Kako pokrenuti program Machine Care



Prije pokretanja programa Machine Care očistite filtre i mlaznice.

1. Koristite sredstvo za uklanjanje kamenca ili sredstvo za čišćenje posebno napravljeno za perlice

posuđa. Slijedite upute na pakiranju. Ne stavljajte posuđe u košare.

2. Istovremeno pritisnite i zadržite  i **AUTO Sense** na 3 sekunde.

Indikator  bljeska. Na zaslonu se prikazuje trajanje programa.

3. Za pokretanje programa zatvorite vrata uređaja.

Kad je program završen, poruka podsjetnika je isključena.

11.2 Čišćenje unutrašnjosti

- Mekom i vlažnom krpom pažljivo očistite uređaj uključujući i gumenu brtvu na vratima.
- Nikada ne koristite abrazivna sredstva, čvrste alate, jake kemikalije, jastučice za ribanje ili otapala.
- Za održavanje značajki vašeg uređaja, najmanje jednom u dva mjeseca koristite proizvod za čišćenje posebno napravljen za perilice rublja. Pažljivo slijedite upute na pakiranju proizvoda.
- Za optimalne rezultate čišćenja, pokrenite program Machine Care.

11.3 Uklanjanje stranih predmeta

Nakon svake uporabe perilice posuđa provjerite filtre i nosač filtra. Strani predmeti (npr. komadi stakla, plastike, kosti ili čačkalice, itd.) smanjuju učinak pranja i mogu oštetiti odvodnu pumpu.



OPREZI!

Ako ne možete ukloniti strane predmete, obratite se ovlaštenom servisnom centru.

1. Rastavite sustav filtera prema uputama u ovom poglavlju.
2. Ručno uklonite bilo kakve strane predmete.
3. Ponovno sastavite filtre prema uputama u ovom poglavlju.

11.4 Vanjsko čišćenje

- Uređaj očistite vlažnom mekom krpom.
- Koristite isključivo neutralni deterđent.

- Nikada ne koristite abrazivna sredstva, jastučice za ribanje ili otapala.

11.5 Čišćenje filtera

Sustav filtra sastoji se od 3 dijela.

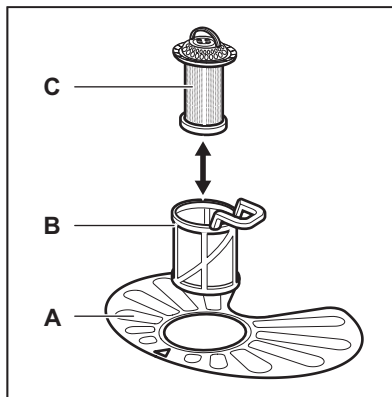

1. Okrenite filtar (B) u smjeru suprotnom od smjera kazaljke na satu i skinite ga.

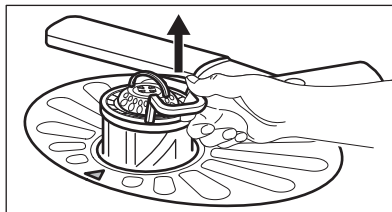
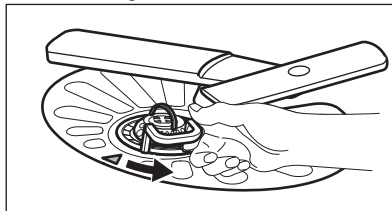

2. Izvadite filtar (C) iz filtera (B).
3. Skinite plosnati filtar (A).

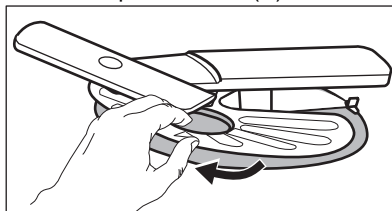

4. Operite filtre.

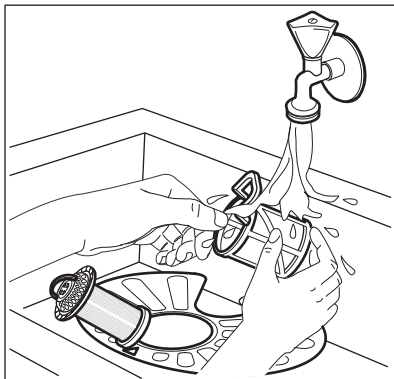

5. Provjerite da u ili oko ruba dna nema ostataka hrane ili prljavštine.
6. Vratite plosnati filtar na mjesto (A). Osigurajte da je pravilno postavljen ispod 2 vodilice.

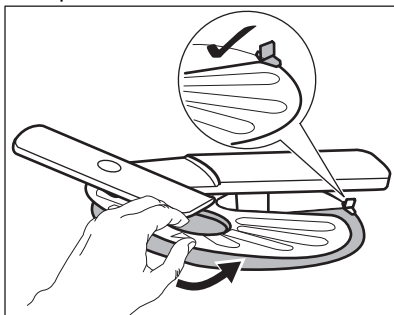

7. Ponovno sastavite filtre (B) i (C).
8. Vratite filtar (B) u plosnati filtar (A). Okrenite ga u smjeru kazaljki na satu dok se ne zaključa.

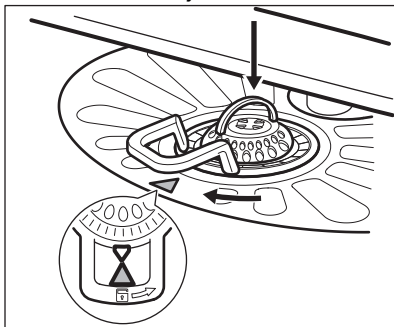

OPREZ!
Neispravan položaj filtara može uzrokovati slabe rezultate pranja i oštećenje uređaja.

11.6 Čišćenje donje mlaznice

Preporučamo da redovito čistite donju mlaznicu kako biste spriječili začepljenje otvora.

Začepljeni otvori mogu uzrokovati nezadovoljavajuće rezultate pranja.

1. Da biste uklonili donju mlaznicu, povucite je prema gore.

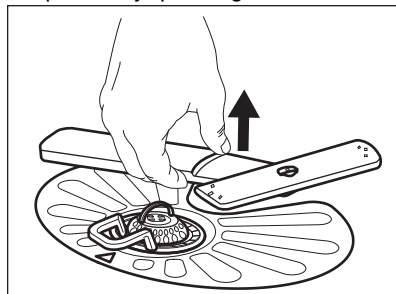

2. Operite mlaznicu pod mlazom vode. Upotrijebite tanak šiljasti alat, npr. čačalicu, za uklanjanje čestica prljavštine iz otvora.

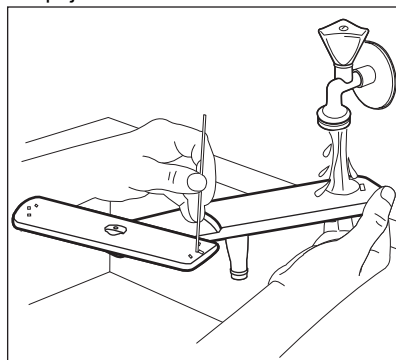

3. Da biste vratili mlaznicu nazad, pritisnite je prema dolje.

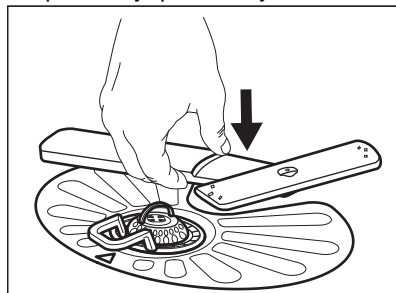

11.7 Čišćenje gornje mlaznice

Preporučamo da redovito čistite gornju mlaznicu kako biste spriječili začepljenje otvora.

Začepljeni otvori mogu uzrokovati nezadovoljavajuće rezultate pranja.

1. Izvucite gornju košaru.
2. Da biste odvojili mlaznicu od košarice, pritisnite mlaznicu prema gore i istodobno je okrenite u smjeru kazaljke na satu.

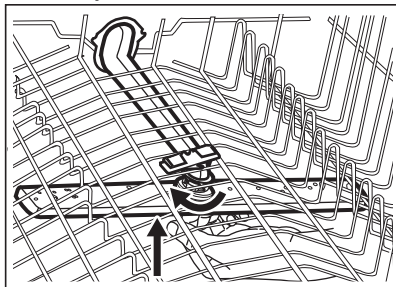

3. Operite mlaznicu pod mlazom vode. Upotrijebite tanak šiljasti alat, npr. čačalicu, za uklanjanje čestica prljavštine iz otvora.

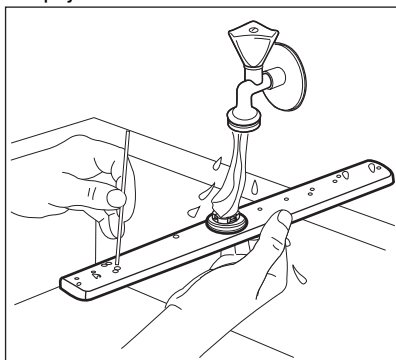

4. Da biste vratili mlaznicu nazad, pritisnite mlaznicu prema gore i istodobno je okrenite u smjeru suprotnom od kazaljke na satu dok ne sjedne na svoje mjesto.

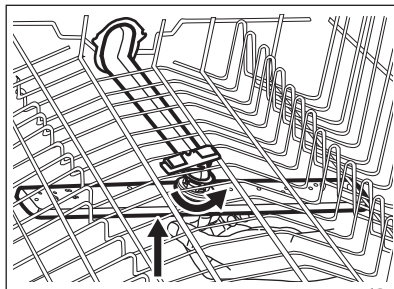

11.8 Čišćenje stropne mlaznice

Preporučamo da redovito čistite stropnu mlaznicu kako biste spriječili začepljenje otvora. Začepljeni otvori mogu uzrokovati nezadovoljavajuće rezultate pranja.

Stropna mlaznica nalazi se na stropu uređaja. Mlaznica (C) je instalirana na dobavnu cijev (A) pomoću elementa za montažu (B).

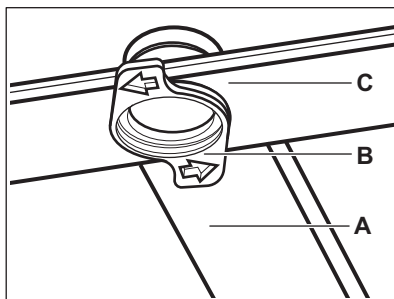

1. Pomaknite gornju košaru na najnižu razinu kako biste lakše došli do mlaznice.
2. Izvucite ladicu za pribor za jelo do kraja.
3. Za odvajanje mlaznice (C) s cijevi za dovod (A), element za montažu okrenite (B) u smjeru suprotnom od kazaljke na satu i povucite mlaznicu prema dolje.
4. Operite mlaznicu pod mlazom vode. Upotrijebite tanak šiljasti alat, npr. čačalicu, za uklanjanje čestica prljavštine iz otvora. Pustite vodu kroz otvore kako biste čestice prljavštine isprali iznutra.

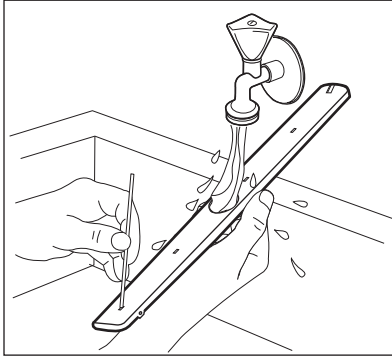

5. Za vraćanje mlaznice (C), nazad umetnite element za montažu (B) u mlaznicu i pričvrstite je na cijev za dovod (A) okretanjem u smjeru kazaljke na satu. Pazite da element za montažu sjedne na mjesto.

12. OTKLANJANJE POTEŠKOĆA





UPOZORENJE!

Nepravilni popravak uređaja može predstavljati opasnost za sigurnost korisnika. Sve popravke mora obaviti kvalificirano osoblje.

Informacije u vezi s mogućim problemima potražite u donjoj tablici.

Kod nekih problema, na zaslonu se prikazuje šifra alarma.

Većinu problema moguće je riješiti bez potrebe kontaktiranja ovlaštenog servisnog centra.

Problem i šifra alarma	Mogući uzrok i rješenje
Ne možete uključiti uređaj.	<ul style="list-style-type: none"> • Provjerite je li kabel napajanja uključen u utičnicu. • Provjerite nema li oštećenih osigurača u kutiji s osiguračima.
Program se ne pokreće.	<ul style="list-style-type: none"> • Provjerite jesu li vrata uređaja zatvorena. • Ako je postavljeno odgođeno pokretanje, poništite postavku ili pričekajte kraj odbrojanja. • Uređaj ponovno puni smolu unutar omekšivača vode. Trajanje postupka je oko 5 minuta.
Uređaj se ne puni vodom. Na zaslonu se prikazuje  , Pogreška i10 ili Pogreška i11 i Nema dovoda vode.	<ul style="list-style-type: none"> • Provjerite je li slavina za vodu otvorena. • Provjerite da tlak u dovodu vode nije prenizak. Za ove informacije obratite se lokalnoj vodnoj upravi. • Provjerite nije li slavina za vodu začepljena. • Provjerite nije li filter u crijevu za dovod začepljen. • Provjerite je li crijevo za dovod nagnečeno ili savijeno.
Uređaj ne izbacuje vodu. Na zaslonu se prikazuje  , Pogreška i20 i Voda se ne odvodi.	<ul style="list-style-type: none"> • Provjerite da cijev sudopera nije začepljen. • Provjerite je li unutarnji sustav za filtriranje začepljen. • Provjerite je li odvodno crijevo nagnečeno ili savijeno.

Problem i šifra alarma	Mogući uzrok i rješenje
<p>Uređaj za zaštitu od poplave je uključen.</p> <p>Na zaslonu se prikazuje ,</p> <p>Pogreška i30 i Opasnost od poplave.</p>	<ul style="list-style-type: none"> • Zatvorite slavinu za vodu i kontaktirajte ovlašteni servisni centar.
<p>Neispravnost senzora za detektiranje razine vode.</p> <p>Na zaslonu se prikazuje i41 - i44.</p>	<ul style="list-style-type: none"> • Provjerite jesu li filtri čisti. • Isključite i uključite uređaj.
<p>Neispravnost pumpe za pranje ili odvodne pumpe.</p> <p>Na zaslonu se prikazuje i51 - i59 ili i5A - i5F.</p>	<ul style="list-style-type: none"> • Isključite i uključite uređaj.
<p>Temperatura vode unutar uređaja je previsoka ili je došlo do neispravnosti senzora temperature.</p> <p>Na zaslonu se prikazuje i61 ili i69.</p>	<ul style="list-style-type: none"> • Pobrinite se da temperatura ulazne vode ne prelazi 60°C. • Isključite i uključite uređaj.
<p>Tehnička neispravnost uređaja.</p> <p>Na zaslonu se prikazuje iC0 ili iC3.</p>	<ul style="list-style-type: none"> • Isključite i uključite uređaj.
<p>Razina vode unutar uređaja je previsoka.</p> <p>Na zaslonu se prikazuje iF1.</p>	<ul style="list-style-type: none"> • Isključite i uključite uređaj. • Provjerite jesu li filtri čisti. • Provjerite je li odvodno crijevo postavljeno na pravoj visini od poda. Proučite upute za postavljanje.
<p>Pogreška mrežne jedinice.</p> <p>Na zaslonu se prikazuje iC4 Network Interface Error ili iC5 Network Interface Error.</p>	<ul style="list-style-type: none"> • Kontaktirajte ovlašteni servisni centar.
<p>Uređaj se zaustavlja i pokreće više puta tijekom rada.</p>	<ul style="list-style-type: none"> • To je normalno. To osigurava optimalne rezultate pranja i uštedu energije.
<p>Program predugo traje.</p>	<ul style="list-style-type: none"> • Ako je postavljena opcija odgođeno pokretanje, poništite postavku odgode ili pričekajte kraj odbrojavanja. • Uključivanje opcija često produžuje trajanje programa.
<p>Preostalo vrijeme na zaslonu se povećava i preskače gotovo na kraj trajanja programa.</p>	<ul style="list-style-type: none"> • To nije kvar. Uređaj radi ispravno.

Problem i šifra alarma	Mogući uzrok i rješenje
Mala curenja iz vrata uređaja.	<ul style="list-style-type: none"> • Uređaj nije dobro niveliran. Otpustite ili pritegnite podesive nožice (po potrebi). • Vrata uređaja nisu centrirana na kadu. Podesite stražnju nožicu (po potrebi).
Vrata uređaja se teško zatvaraju.	<ul style="list-style-type: none"> • Uređaj nije dobro niveliran. Otpustite ili pritegnite podesive nožice (po potrebi). • Dijelovi posuda vire iz košara.
Vrata uređaja se otvaraju tijekom ciklusa pranja.	<ul style="list-style-type: none"> • Funkcija AirDry je aktivirana. Možete deaktivirati funkciju. Pogledajte odjeljak "Osnovne postavke".
U uređaju se čuje zvuk zveckanja ili kucanja.	<ul style="list-style-type: none"> • Posuđe nije pravilno raspoređeno u košarama. Pogledajte upute za punjenja košara. • Pobrinite se da se mlaznice mogu slobodno rotirati.
Uređaj aktivira automatski prekidač.	<ul style="list-style-type: none"> • Jakost struje nije dovoljna za istodobnu opskrbu svih uređaja u uporabi. Provjerite jakost struje utičnice i kapacitet brojila ili isključite jedan od uređaja u uporabi. • Unutarnja električna pogreška uređaja. Kontaktirajte ovlaštenu servisnu centar.
Uređaj je uključen, ali ne radi. Na zaslonu se prikazuje Power Fail .	<ul style="list-style-type: none"> • Napajanje je izvan radnog područja. Pranje je privremeno prekinuto i automatski se nastavlja nakon što se napajanje uspostavi.
Uređaj se isključuje tijekom rada.	<ul style="list-style-type: none"> • Potpuni nestanak struje. Pranje je privremeno prekinuto i automatski se nastavlja nakon što se napajanje uspostavi.
Na zaslonu se prikazuje Ažuriranje . Sve su tipke neaktivne, osim tipke za uključivanje/isključivanje.	<ul style="list-style-type: none"> • Uređaj automatski preuzima i instalira ažuriranje upravljačkog softvera kad je dostupano. Na zaslonu se prikazuje Ažuriranje za vrijeme trajanja postupka ažuriranja. Pričekajte da se postupak završi. Ako prekinete postupak ažuriranja isključivanjem uređaja, on se nastavlja kad aktivirate uređaj. Ažuriranjem upravljačkog softvera ne mijenjaju se vrijednosti izjave o učinkovitosti uređaja.

Nakon provjere uređaja, isključite i uključite uređaj. Ako se problem ponovi, kontaktirajte ovlaštenu servisnu centar.

Za kodove alarma koji nisu opisani u tablici, kontaktirajte ovlaštenu servisnu centar.



Prije kontaktiranja ovlaštenog servisnog centra zapišite PNC broj. Pogledajte odjeljak "**Osnovne postavke**".



UPOZORENJE!

Ne preporučujemo uporabu uređaja dok se problem u potpunosti ne otkloni. Odspojite utikač iz napajanja i ne uključujte ga ponovno sve dok niste sigurni da uređaj ispravno radi.

12.1 Rezultati pranja i sušenja posuđa nisu zadovoljavajući

Problem	Mogući uzrok i rješenje
Loši rezultati pranja.	<ul style="list-style-type: none"> • Pogledajte "Svakodnevna uporaba", "Savjeti i preporuke" i letak za punjenja košara. • Koristite intenzivniji program pranja. • Uključite opciju ExtraPower za poboljšanje rezultata pranja odabranog programa. • Čišćenje prskalice mlaznice i filtra. Pogledajte poglavlje "Održavanje i čišćenje".
Loši rezultati sušenja.	<ul style="list-style-type: none"> • Posuđe je ostalo predugo unutar zatvorenog uređaja. Uključite funkciju AirDry za automatsko otvaranje vrata i poboljšanje rezultata sušenja. • Nema sredstva za ispiranje ili njegova količina nije dovoljna. Napunite spremnik sredstva za ispiranje ili postavite doziranje sredstva za ispiranje na višu razinu. • Uzrok može biti u kvaliteti sredstva za ispiranje. • Uvijek koristite sredstvo za ispiranje, čak i s multi tabletama. • Plastične predmete možda ćete trebati osušiti ručnikom. • Program nema fazu sušenja. Pogledajte poglavlje "Pregled programa".
Na čašama i posuđu postoje bjelkasti tragovi ili plavkaste naslage.	<ul style="list-style-type: none"> • Ispuštena količina sredstva za ispiranje je prevelika. Podesite doziranje sredstva za ispiranje na nižu razinu. • Količina deterđenta je prevelika.
Na čašama i posuđu postoje mrlje i suhe kapi vode.	<ul style="list-style-type: none"> • Ispuštena količina sredstva za ispiranje nije dovoljna. Podesite doziranje sredstva za ispiranje na višu razinu. • Uzrok može biti u kvaliteti sredstva za ispiranje.
Unutrašnjost uređaja je mokra.	<ul style="list-style-type: none"> • To nije kvar uređaja. Vlaga se kondenzira na stijenka uređaja.
Neobična pojava pjene tijekom pranja.	<ul style="list-style-type: none"> • Koristite deterđent napravljen posebno za perilice posuđa. • Koristite deterđent drugog proizvođača. • Nemojte prethodno ispirati posuđe pod mlazom vode.
Na priboru za jelo nalaze se tragovi hrđe.	<ul style="list-style-type: none"> • U vodi koja se koristi za pranje ima previše soli. Pogledajte poglavlje "Omekšivač vode". • Pribor za jelo od srebra i nehrđajućeg čelika su bili smješteni zajedno. Ne stavljajte predmete od srebra i nehrđajućeg čelika blizu.

Problem	Mogući uzrok i rješenje
U spremniku na kraju programa postoje ostaci deterdženta.	<ul style="list-style-type: none"> • Tableta s deterdžentom se zaglavila u spremniku i nije isprana vodom. • Voda ne može isprati deterdžent iz spremnika. Pazite da mlaznice nisu blokirane ili začepljene. • Pazite da predmeti u košarama ne ometaju otvaranje poklopca spremnika deterdženta.
Neugodan miris unutar uređaja.	<ul style="list-style-type: none"> • Pogledajte "Čišćenje unutrašnjosti". • Pokrenite program Machine Care sa sredstvom za uklanjanje kamenca ili proizvodom za čišćenje napravljenim za perilice posuđa.
Nakupine kamenca na posuđu, kadi i na unutarnjoj strani vrata.	<ul style="list-style-type: none"> • Razina soli je niska, provjerite indikator nadopune. • Poklopac spremnika za sol je labav. • Voda iz slavine je tvrda. Pogledajte poglavlje "Omekšivač vode". • Koristite sol i postavite obnavljanje omekšivača vode čak i kad se koriste višenamjenske tablete. Pogledajte poglavlje "Omekšivač vode". • Pokrenite program Machine Care sa sredstvom za uklanjanje kamenca namijenjenim za perilice posuđa. • Ako se naslage kamenca ne uklone, očistite uređaj odgovarajućim deterdžentima. • Probajte drugi deterdžent. • Obratite se proizvođaču deterdženta.
Tupo, obezbojeno ili okrnjeno stolno posuđe.	<ul style="list-style-type: none"> • Pazite da se u uređaju peru samo predmeti koji su sigurni za pranje u perilici. • Pažljivo napunite i ispraznite košaru. Pogledajte upute za punjenja košara. • U gornju košaru stavite osjetljive predmete. • Uključite opciju GlassCare da biste osigurali posebnu njegu čaša i osjetljivog posuđa.



Za druge moguće uzroke pogledajte "**Prije prve uporabe**", "**Svakodnevna uporaba**" ili "**Savjeti**".

12.2 Problemi s bežičnom vezom

Problem	Mogući uzrok i rješenje
Aktiviranje bežične veze nije bilo uspješno.	<ul style="list-style-type: none"> • Pogrešan ID ili lozinka bežične mreže. Poništite postavljanje i pokrenite ga ponovno da biste unijeli ispravne vjerodajnice. Pogledajte odjeljak "Bežična veza". • Postoji problem sa signalom bežične mreže. Provjerite bežičnu mrežu i usmjerivač. Ponovno pokrenite usmjerivač. • Signal bežične mreže je slab. Pomaknite usmjerivač bliže perilici posuđa. • Bežični signal poremetio je mikrovalni uređaj postavljen u blizini perilice posuđa. Isključite mikrovalni uređaj. • Ako se problemi s bežičnom mrežom i dalje javljaju, obratite se davatelju bežičnih usluga.
Aplikacija se ne može spojiti s perilicom posuđa.	<ul style="list-style-type: none"> • Postoji problem sa signalom bežične mreže. Provjerite bežičnu mrežu i usmjerivač. Ponovno pokrenite usmjerivač. • Provjerite je li vaš mobilni uređaj spojen na mrežu. • Instaliran je novi usmjerivač ili je promijenjena konfiguracija usmjernika. Ponovno konfigurirajte perilicu posuđa i mobilni uređaj. Pogledajte odjeljak "Bežična veza". • Ako se problemi s bežičnom mrežom i dalje javljaju, obratite se davatelju bežičnih usluga.
Aplikacija se ne može spojiti s perilicom posuđa putem bilo koje druge mreže osim vaše kućne bežične mreže. Indikator  je crvene ili narančaste boje.	<ul style="list-style-type: none"> • Veza s oblakom je izgubljena. Pričekajte da se veza uspostavi.
Aplikacija se često ne može spojiti s perilicom posuđa.	<ul style="list-style-type: none"> • Bežični signal poremetio je mikrovalni uređaj postavljen u blizini perilice posuđa. Isključite mikrovalni uređaj. Izbjegavajte istovremeno korištenje mikrovalnog uređaja i daljinskog pokretanja. • Signal bežične mreže je slab. Pomaknite usmjerivač što bliže perilici posuđa ili razmislite o kupnji bežičnog pojačivača dometa.

13. TEHNIČKE INFORMACIJE

Dimenzije	Širina / visina / dubina (mm)	596 / 818 - 898 / 550
Električni priključak ¹⁾	Napon (V)	200 - 240
	Frekvencija (Hz)	50 - 60

Tlak dovoda vode	bar (minimum i maksimum)	0.5 - 8
	MPa (minimum i maksimum)	0.05 - 0.8
Dovod vode	Hladna ili topla voda ²⁾	maksimalno 60 °C
Kapacitet	Postavke mjesta	15

1) Pogledajte natpisnu pločicu za ostale vrijednosti.

2) Ako topla voda dolazi iz alternativnog izvora energije (npr. Solarni paneli), upotrijebite opskrbu toplom vodom za smanjenje potrošnje energije.

13.1 Poveznica na bazu podataka EU EPREL

QR kod na energetskej naljepnici isporučenoj s uređajem pruža internetsku poveznicu za registraciju ovog uređaja u EU EPREL bazi podataka. Energetsku naljepnicu držite za referencu zajedno s korisničkim priručnikom i svim ostalim dokumentima koji se isporučuju s ovim uređajem.

Informacije o performansama proizvoda moguće je pronaći u EU EPREL bazi

podataka putem poveznice <https://eprel.ec.europa.eu> kao i naziv modela i broj proizvoda koji možete pronaći na natpisnoj pločici uređaja Pogledajte poglavlje "Opis proizvoda".

Za detaljnije informacije o energetskej oznaci, posjetite stranicu www.theenergylabel.eu.

14. BRIGA ZA OKOLIŠ

Reciklirajte materijale sa simbolom . Ambalažu za recikliranje odložite u prikladne spremnike. Pomozite u zaštiti okoliša i ljudskog zdravlja, kao i u recikliranju otpada od električnih i elektroničkih uređaja. Uređaje označene

simbolom  ne bacajte zajedno s kućnim otpadom. Proizvod odnesite na lokalno reciklažno mjesto ili kontaktirajte nadležnu službu.

OBSAH

1. BEZPEČNOSTNÍ INFORMACE.....	34
2. BEZPEČNOSTNÍ POKYNY	36
3. POPIS VÝROBKU.....	38
4. OVLÁDACÍ PANEL.....	39
5. VOLBA PROGRAMŮ.....	40
6. ZÁKLADNÍ NASTAVENÍ	42
7. BEZDRÁTOVÉ PŘIPOJENÍ.....	46
8. PŘED PRVNÍM POUŽITÍM.....	48
9. DENNÍ POUŽITÍ.....	49
10. TIPY A RADY.....	51
11. ČIŠTĚNÍ A ÚDRŽBA.....	53
12. ODSTRAŇOVÁNÍ ZÁVAD.....	57
13. TECHNICKÉ ÚDAJE.....	63



PRO DOKONALÉ VÝSLEDKY

Děkujeme vám, že jste si zvolili výrobek značky AEG. Aby vám bezchybně sloužil mnoho let, vyrobili jsme jej s pomocí inovativních technologií, které usnadňují život, a vybavili funkcemi, které u obyčejných spotřebičů nespíš nenajdete. Aby vám sloužil co nejlépe, stačí věnovat pár minut čtení.

Navštivte naše webové stránky:



Rady k používání, brožury, poradce při potížích a informace o servisu a opravách získáte na:

www.aeg.com/support



Zaregistrujte svůj spotřebič a získajte lepší servis:

www.registreaeg.com



Nákup příslušenství, spotřebního materiálu a originálních náhradních dílů pro váš spotřebič:

www.aeg.com/shop

PÉČE O ZÁKAZNÍKY A SERVIS

Doporučujeme používat originální náhradní díly.

V případě kontaktování našeho autorizovaného servisního střediska mějte u sebe následující údaje: Model, výrobní číslo, sériové číslo.

Tyto informace naleznete na typovém štítku.

 Varování / Důležité bezpečnostní informace

 Všeobecné informace a rady

 Informace o ochraně životního prostředí

Změny vyhrazeny.

1. BEZPEČNOSTNÍ INFORMACE

Tento návod si pečlivě přečtete ještě před instalací spotřebiče a jeho prvním použitím. Výrobce nenese odpovědnost za žádný úraz ani škodu v důsledku nesprávné instalace nebo použití. Návod k použití vždy uchovávejte na bezpečném a přístupném místě pro jeho budoucí použití.

1.1 Bezpečnost dětí a postižených osob

- Tento spotřebič smí používat děti starší osmi let nebo osoby se sníženými fyzickými, smyslovými nebo duševními schopnostmi nebo osoby bez patřičných zkušeností a znalostí, pouze pokud tak činí pod dozorem nebo vedením, které zohledňuje bezpečný provoz spotřebiče, a pokud rozumí rizikům spojeným s provozem spotřebiče.

- Děti ve věku tří až osmi let a osoby s rozsáhlým a komplexním postižením bez stálého dozoru držte z dosahu spotřebiče.
- Děti mladší tří let bez stálého dozoru držte z dosahu spotřebiče.
- Nenechte děti hrát si se spotřebičem.
- Prací prostředky uschovejte z dosahu dětí.
- Jsou-li dvířka spotřebiče otevřená, nedovolte dětem a domácím zvířatům, aby se k němu přibližovaly.
- Čištění a uživatelskou údržbu spotřebiče by neměly provádět děti bez dozoru.

1.2 Všeobecné bezpečnostní informace

- Spotřebič je určen pro použití v domácnosti a podobná použití, jako jsou:
 - farmářské domy, kuchyňky pro zaměstnance v obchodech, kancelářích a jiných pracovních prostředích;
 - pro zákazníky hotelů, motelů, penzionů a jiných ubytovacích zařízení.
- Neměňte technické parametry spotřebiče.
- Hodnota provozního tlaku vody (minimální a maximální) musí být v rozmezí 0.5 (0.05) / 8 (0.8) bar (MPa).
- Dodržujte maximální počet jídelních souprav: 15.
- Jestliže je poškozený napájecí kabel, smí jej vyměnit pouze výrobce, autorizované servisní středisko nebo osoba s podobnou příslušnou kvalifikací, aby se předešlo rizikům.
- VAROVÁNÍ: Nože a další náčiní s ostrými špičkami vkládejte do koše špičkou dolů nebo vodorovně do vodorovné polohy.
- Nenechávejte spotřebič s otevřenými dvířky bez dozoru, aby na ně nedopatřením někdo nestoupl.
- Před každou údržbou spotřebič vždy vypněte a vytáhněte síťovou zástrčku ze zásuvky.
- K čištění spotřebiče nepoužívejte vysokotlaký proud vody nebo páru.

- Pokud má spotřebič větrací otvory umístěné vespod, nesmí být zakryté např. kobercem.
- Spotřebič musí být připojen k vodovodnímu potrubí pomocí nové soupravy hadic dodané se spotřebičem. Neinstalujte znovu již jednou použitou soupravu hadic.

2. BEZPEČNOSTNÍ POKYNY

2.1 Instalace



VAROVÁNÍ!

Tento spotřebič smí instalovat jen kvalifikovaná osoba.

- Odstraňte veškerý obalový materiál.
- Poškozený spotřebič neinstalujte ani nepoužívejte.
- Z důvodu bezpečnosti spotřebič nepoužívejte, dokud není nainstalován do vestavné konstrukce.
- Řiďte se pokyny k instalaci dodanými spolu s tímto spotřebičem.
- Při přemísťování spotřebiče buďte vždy opatrní, protože je těžký. Vždy používejte ochranné rukavice a uzavřenou obuv.
- Neinstalujte nebo nepoužívejte spotřebič tam, kde může teplota klesnout pod 0 °C.
- Spotřebič nainstalujte na bezpečném a vhodném místě, které splňuje požadavky na instalaci.



www.youtube.com/electrolux
www.youtube.com/aeg

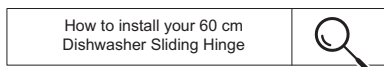

2.2 Připojení k elektrické síti



VAROVÁNÍ!

Hrozí nebezpečí požáru nebo úrazu elektrickým proudem.

- Spotřebič musí být uzemněn.
- Zkontrolujte, zda údaje na typovém štítku souhlasí s parametry elektrické sítě.

- Vždy používejte správně instalovanou síťovou zásuvku s ochranou proti úrazu elektrickým proudem.
- Nepoužívejte rozbočovací zástrčky ani prodlužovací kabely.
- Dbejte na to, abyste nepoškodili napájecí kabel a síťovou zástrčku. Jestliže potřebujete přívodní kabel vyměnit, musí výměnu provést námi autorizované servisní středisko.
- Síťovou zástrčku zapojte do síťové zásuvky až na konci instalace spotřebiče. Po instalaci musí zůstat síťová zástrčka nadále dostupná.
- Neodpojujte spotřebič ze zásuvky tahem za kabel. Vždy tahejte za zástrčku.
- Spotřebič je vybaven 13A síťovou zástrčkou. Je-li nutné vyměnit pojistku v síťové zástrčce, použijte výhradně 13A pojistku ASTA (BS 1362) (pouze pro Velkou Británii a Irsko).

2.3 Vodovodní přípojka

- Dbejte na to, abyste hadice nepoškodili.
- Před připojením spotřebiče k novým hadicím nebo k hadicím, které nebyly dlouho používány, nebo tam, kde byly prováděny opravy či instalována nová zařízení (vodoměry apod.), nechte vodu na několik minut odtéct, dokud nebude čistá.
- Ujistěte se, že při prvním použití spotřebiče ani po něm nedošlo k viditelnému úniku vody.
- Přívodní hadice s opláštěním je vybavena bezpečnostním ventilem a vnitřním síťovým kabelem.

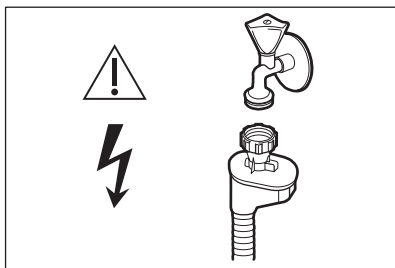

VAROVÁNÍ! Nebezpečné napětí.

- Jestliže se přírodní hadice poškodí, okamžitě zavřete vodovodní kohoutek a vytáhněte síťovou zástrčku ze zásuvky. Zkontaktujte autorizované servisní středisko, aby vám přírodní hadici vyměnilo.

2.4 Použití

- Do spotřebiče, do jeho blízkosti nebo na spotřebič neumísťujte hořlavé předměty nebo předměty obsahující hořlavé látky.
- Mycí prostředky pro myčky jsou nebezpečné. Řiďte se bezpečnostními pokyny uvedenými na obalu mycího prostředku.
- Nepijte vodu ve spotřebiči ani si s ní nehrajte.
- Nádobí ze spotřebiče nevyjímejte, dokud se nedokončí program. Na nádobí může zůstat trochu mycího prostředku.
- Na otevřená dvířka spotřebiče nic nepokládejte ani na ně netlačte.
- Pokud během probíhajícího programu otevřete dvířka, může dojít k úniku horké páry ze spotřebiče.

2.5 Vnitřní osvětlení

VAROVÁNÍ! Nebezpečí úrazu.

- Pokud jde o žárovku (žárovky) v tomto spotřebiči a samostatně prodávané náhradní žárovky: Tyto žárovky jsou navrženy tak, aby odolaly extrémním fyzickým podmínkám v domácích spotřebičích, ať už jde o teplotu, vibrace či vlhkost, nebo jsou určeny k signalizaci informací o provozním stavu

spotřebiče. Nejsou určeny k použití v jiných spotřebičích a nejsou vhodné k osvětlení místností v domácnosti.

- Tento spotřebič je vybaven vnitřním osvětlením, které se rozsvítí při otevření dvířek a zhasne při jejich zavření.
- Pokud je potřeba vnitřní osvětlení vyměnit, kontaktujte autorizované servisní středisko.

2.6 Servis

- Pro opravu spotřebiče se obraťte na autorizované servisní středisko. Používejte výhradně originální náhradní díly.
- Uvědomte si, že opravy svépomocí a neprofesionální opravy mohou mít bezpečnostní následky a mohou zneplatnit záruku.
- Následující náhradní díly budou dostupné po dobu sedmi let po ukončení výroby tohoto modelu: motor, oběhové a vypouštěcí čerpadlo, topná tělesa a topné články, včetně tepelných čerpadel, potrubí a příslušného vybavení včetně hadic, ventilů, filtrů a systémů proti únikům vody, strukturální a vnitřní součásti týkající se sestav dvířek, obvodové desky, elektronické displeje, tlakové spínače, termostaty a snímače, software a firmware včetně resetovacího software. Uvědomte si, že některé z těchto náhradních dílů jsou dostupné pouze profesionálním opravářům a že ne všechny díly jsou vhodné pro všechny modely.
- Následující náhradní díly budou dostupné po dobu 10 let po ukončení výroby tohoto modelu: dveřní závěsy a těsnění, ostatní těsnění, ostřikovací ramena, vypouštěcí filtry, vnitřní držáky a plastové periferie, jako jsou koše a víka.

2.7 Likvidace

VAROVÁNÍ! Hrozí nebezpečí úrazu či udušení.

- Odpojte spotřebič od elektrické sítě.
- Odřízněte a vyhoďte síťový kabel.

- Odstraňte dveřní západku, abyste zabránili uvěznění dětí a domácích zvířat ve spotřebiči.

3. POPIS VÝROBKU

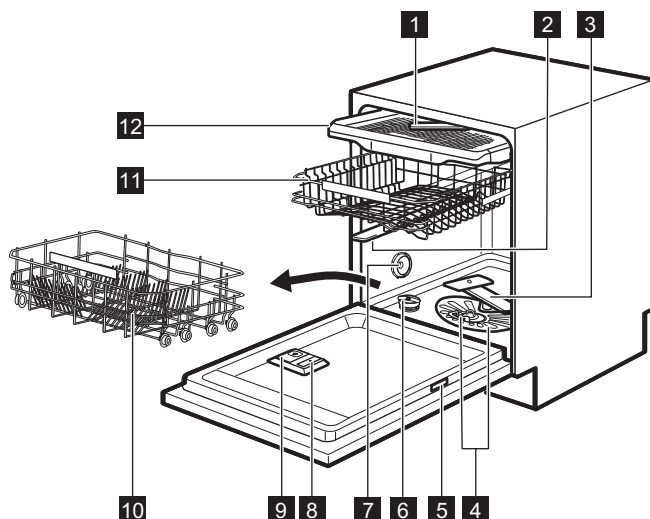

- | | |
|-------------------------------------|-------------------------------------|
| 1 Stropní ostříkovací rameno | 8 Dávkovač leštidla |
| 2 Horní ostříkovací rameno | 9 Dávkovač mycího prostředku |
| 3 Dolní ostříkovací rameno | 10 Dolní koš |
| 4 Filtry | 11 Horní koš |
| 5 Typový štítek | 12 Zásuvka na příbory |
| 6 Zásobník na sůl | |
| 7 Ventilační otvor | |

3.1 Vnitřní osvětlení

Spotřebič je vybaven vnitřním osvětlením. Rozsvítí se při otevření dvířek nebo zapnutí spotřebiče ve chvíli, kdy jsou otevřená dvířka.

Osvětlení zhasne při zavření dvířek nebo vypnutí spotřebiče. Jinak se z důvodu úspory energie po určité době vypne automaticky.

4. OVLÁDACÍ PANEL

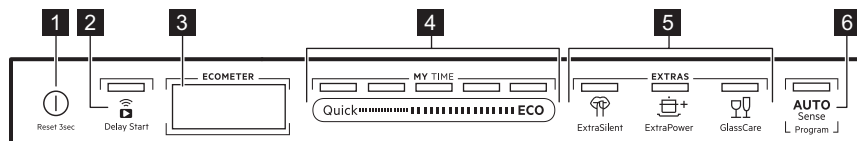

- | | |
|---------------------------------------------------------------------------------------------------------------------------------------------|-------------------------------------------------------------------------------------------------------------------|
| <p>1 Tlačítko Zap/Vyp / Tlačítko Reset</p> <p>2 Tlačítko Delay Start / tlačítko Spuštění na dálku</p> <p>3 Displej</p> | <p>4 Volicí lišta MY TIME</p> <p>5 Tlačítka EXTRAS</p> <p>6 Tlačítko programu AUTO Sense</p> |
|---------------------------------------------------------------------------------------------------------------------------------------------|-------------------------------------------------------------------------------------------------------------------|

4.1 Displej

Na displeji se zobrazují následující údaje:

- ECOMETER
- Ukazatele
- Název a délka programů
- Čas odloženého startu
- Informační texty

ECOMETER značí, jaký má volba programu dopad na spotřebu energie a vody. Čím více čárek svítí, tím nižší je spotřeba.





ECO značí ekologicky nejšetrnější volbu programu pro běžně zašpiněnou náplň.

4.2 ECOMETER



4.3 Kontrolky

Kontrolka	Popis
	Kontrolka leštidla. Zobrazuje se, když dávkovač leštidla potřebuje doplnit. Viz část „ Před prvním použitím “.
	Kontrolka soli. Zobrazuje se, když zásobník soli potřebuje doplnit. Viz část „ Před prvním použitím “.
	Kontrolka Machine Care. Zobrazuje se, když spotřebič potřebuje čištění vnitřního prostoru pomocí programu Machine Care. Viz část „ Čištění a údržba “.
	Kontrolka sušící fáze. Zobrazuje se, když je zvolen program se sušící fází. Bliká během fáze sušení. Viz část „ Volba programu “.
	Kontrolka Wi-Fi. Zobrazuje se při zapnutí bezdrátového připojení. Viz část „ Bezdrátové připojení “.

Kontrolka	Popis
	Kontrolka Spuštění na dálku. Zobrazuje se při zapnutí spuštění na dálku. Viz část „Denní používání“.
	Kontrolka Delay Start. Zobrazuje se, když nastavíte odložený start. Viz část „Denní používání“.
	Kontrolka pozastavení chodu. Bliká, když pozastavíte mycí program nebo odpočet odloženého startu otevřením dvířek spotřebiče. Viz část „Denní používání“.
	Výstražné kontrolky. Zobrazují se, když dojde k poruše spotřebiče. Viz část „Odstraňování závad“.

5. VOLBA PROGRAMŮ

5.1 MY TIME

Pomocí volicí lišty MY TIME můžete zvolit vhodný mycí program vycházející z délky trvání programu, která čítá 30 minut až čtyři hodiny.

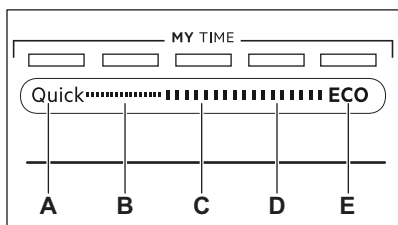

- Quick** je nejkratší program (30min) vhodný k mytí čerstvě nebo lehce zašpiněné náplně.
- 1h** je program vhodný pro mytí čerstvých a lehce přischnutých nečistot.
- 1h 30min** je program vhodný pro mytí a sušení normálně zašpiněného nádobí.
- 2h 40min** je program vhodný pro mytí a sušení silně zašpiněného nádobí.
- ECO** je nejdelší program (4h), který nabízí nejúspornější spotřebu energie a vody při mytí normálně zašpiněného nádobí a příborů. Jedná se o standardní program pro zkušební. ¹⁾

5.2 EXTRAS

Volbu programu můžete upravit podle vašich potřeb zapnutím EXTRAS.

ExtraSilent

 ExtraSilent umožňuje snížení hluku vycházejícího ze spotřebiče. Když je tato funkce zapnutá, mycí čerpadlo pracuje tiše při nižších otáčkách. Kvůli nízkým otáčkám trvá tento program déle.

ExtraPower

 ExtraPower zlepšuje výsledky mytí u zvoleného programu. Tato funkce zvyšuje teplotu a délku mytí.

GlassCare

 GlassCare nabízí speciální péči o choulostivou náplň. Tato funkce brání rychlým změnám teploty mytí u zvoleného programu a snižuje ji na 45 °C. Chrání se tím sklo před poškozením.

5.3 AUTO Sense

Program AUTO Sense automaticky upraví mycí program podle typu náplně.

Spotřebič zjistí stupeň zašpinění a množství nádobí v koších. Nastaví

¹⁾ Tento program se používá k vyhodnocení shody podle nařízení Komise EU o ekologickém designu 2019/2022.

teplotu a množství vody a také délku mytí.

5.4 Přehled programů

Program	Druh náplně	Stupeň zašpinění	Fáze programu	EXTRAS
Quick	<ul style="list-style-type: none"> Nádobí Příbory 	<ul style="list-style-type: none"> Čerstvé 	<ul style="list-style-type: none"> Mytí 50 °C Průběžný oplach Konečný oplach 45 °C AirDry 	<ul style="list-style-type: none"> ExtraPower GlassCare
1h	<ul style="list-style-type: none"> Nádobí Příbory 	<ul style="list-style-type: none"> Čerstvé Lehce přišchlé 	<ul style="list-style-type: none"> Mytí 60 °C Průběžný oplach Konečný oplach 50 °C AirDry 	<ul style="list-style-type: none"> ExtraPower GlassCare
1h 30min	<ul style="list-style-type: none"> Nádobí Příbory Hrnce Pánve 	<ul style="list-style-type: none"> Normální Lehce přišchlé 	<ul style="list-style-type: none"> Mytí 60 °C Průběžný oplach Konečný oplach 55 °C Sušení AirDry 	<ul style="list-style-type: none"> ExtraPower GlassCare
2h 40min	<ul style="list-style-type: none"> Nádobí Příbory Hrnce Pánve 	<ul style="list-style-type: none"> Normální až silné Přišchlé 	<ul style="list-style-type: none"> Předmytí Mytí 60 °C Průběžný oplach Konečný oplach 60 °C Sušení AirDry 	<ul style="list-style-type: none"> ExtraPower GlassCare
ECO	<ul style="list-style-type: none"> Nádobí Příbory Hrnce Pánve 	<ul style="list-style-type: none"> Normální Lehce přišchlé 	<ul style="list-style-type: none"> Předmytí Mytí 50 °C Průběžný oplach Konečný oplach 55 °C Sušení AirDry 	<ul style="list-style-type: none"> ExtraPower GlassCare ExtraSilent
AUTO Sense	<ul style="list-style-type: none"> Nádobí Příbory Hrnce Pánve 	Program se přizpůsobí všem stupňům zašpinění.	<ul style="list-style-type: none"> Předmytí Mytí 50 - 60 °C Průběžný oplach Konečný oplach 60 °C Sušení AirDry 	EXTRAS nelze použít spolu s tímto programem.
Machine Care	<ul style="list-style-type: none"> Bez náplně 	Tento program vyčistí vnitřek spotřebiče.	<ul style="list-style-type: none"> Mytí 70 °C Průběžný oplach Závěrečný oplach AirDry 	EXTRAS nelze použít spolu s tímto programem.

Údaje o spotřebě

Program ^{1) 2)}	Voda (l)	Energie (kWh)	Trvání (min.)
Quick	9.5 - 11.6	0.52 - 0.64	30
1h	10.5 - 12.9	0.92 - 1.06	60
1h 30min	11.6 - 14.2	1.00 - 1.15	90
2h 40min	11 - 13.5	1.12 - 1.26	160
ECO	11	0.860	240
AUTO Sense	10.4 - 13.3	0.76 - 1.22	120 - 170
Machine Care	9.7 - 11.8	0.60 - 0.73	60

¹⁾ Hodnoty se mohou měnit v závislosti na tlaku a teplotě vody, na kolísání v dodávce proudu, funkcích, množství nádobí a míře zašpinění.

²⁾ Hodnoty pro programy jiné, než ECO, jsou pouze informativní.

Informace pro zkušebny

Chcete-li získat potřebné informace k provádění testů výkonnosti (např. podle normy EN60436), zašlete e-mail na adresu:

info.test@dishwasher-production.com

V žádosti uveďte výrobní číslo (PNC) z typového štítku.

V případě jakýchkoli dalších dotazů ohledně vaší myčky nádobí si přečtěte servisní příručku dodanou s vaším spotřebičem.

6. ZÁKLADNÍ NASTAVENÍ

Spotřebič lze nastavit změnou základních nastavení podle vašich potřeb.

Nastavení	Hodnoty	Popis
Tvrdost vody	Od stupně 1 do stupně 10 (výchozí nastavení: 5)	Slouží k nastavení změkčovače vody podle tvrdosti vody v místě vašeho bydliště. ¹⁾
Množství leštidla	Od stupně 0 do stupně 6 (výchozí nastavení: 4)	Upravte množství leštidla dle požadovaného dávkování. ¹⁾
Zvuk konce	ZAP VYP (výchozí nastavení)	Slouží k zapnutí či vypnutí zvukové signalizace konce programu. ¹⁾
Aut. otevírání dvířek	ZAP (výchozí nastavení) VYP	Slouží k zapnutí či vypnutí funkce AirDry. ¹⁾

Nastavení	Hodnoty	Popis
Tóny tlačítek	ZAP (výchozí nastavení) VYP	Slouží k zapnutí či vypnutí zvuku stisknutých tlačítek.
Volba posled. progr.	ZAP VYP (výchozí nastavení)	Slouží k zapnutí či vypnutí automatické volby posledního použitého programu a funkcí. ¹⁾
Zobraz. na podlaze	ZAP (výchozí nastavení) VYP	Slouží k zapnutí či vypnutí funkce Time-Beam. ¹⁾
Jas	Od stupně 0 do stupně 9	Slouží k úpravě jasu displeje.
Jazyk	Seznam jazyků (výchozí: čeština)	Nastavte upřednostňovaný jazyk.
Reset nastavení	ANO NE	Slouží k obnovení továrního nastavení spotřebiče.
WiFi	ZAP VYP (výchozí nastavení)	Slouží k zapnutí či vypnutí bezdrátové připojení. ²⁾
sít'	Síla signálu IP MAC	Ověřte informace o připojení k síti.
neznáte síť	ANO NE	Resetujte přihlašovací údaje sítě. ²⁾
Výrobní číslo (PNC)	Číslo	Ověřte výrobní číslo (PNC) spotřebiče. ¹⁾

¹⁾ Více podrobností naleznete v informacích v této kapitole.

²⁾ Více podrobností naleznete v kapitole „Bezdrátové připojení“.

6.1 Režim nastavení

Jak procházet nabídkami v režimu nastavení

V režimu nastavení můžete procházet nabídkami pomocí volicí lišty MY TIME.

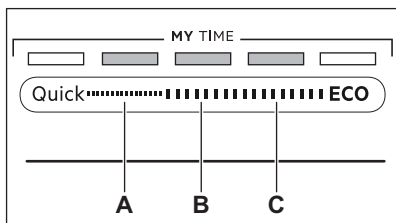

A. Tlačítko **Předchozí**

B. Tlačítko **OK**

C. Tlačítko **Další**

Použijte **Předchozí** a **Další** k přepnutí mezi základními nastaveními a ke změně jejich hodnot.

Použijte **OK** k zadání zvoleného nastavení a k potvrzení změny jeho hodnoty.

Jak aktivovat režim nastavení

Do režimu nastavení můžete přejít před spuštěním programu. Do režimu nastavení nemůžete přejít, když je spuštěn program.

Do režimu nastavení přejdete současným stisknutím a podržením tlačítek **Quick** a **ECO** na cca tři sekundy.

- Kontrolky týkající se **Předchozí**, **OK** a **Další** svítí.
- Na displeji se zobrazí první dostupné nastavení a jeho aktuální hodnota.

Jak změnit nastavení

Ujistěte se, že je spotřebič v režimu nastavení.

1. Pomocí **Předchozí** nebo **Další** zvolte požadované nastavení.
Na displeji se zobrazí název nastavení a jeho aktuální hodnota.
2. Stisknutím tlačítka **OK** otevřete nastavení.
Na displeji se zobrazí dostupné hodnoty.
3. Stisknutím **Předchozí** nebo **Další** můžete hodnotu změnit.
4. Stisknutím **OK** potvrďte nastavení.
 - Nové nastavení je uloženo.
 - Spotřebič se vrátí na seznam základního nastavení.

Tvrdost vody

Německé stupně (°dH)	Francouzské stupně (°fH)	mmol/l	Clarkovy stupně	Nastavení změkčovače vody
47 - 50	84 - 90	8.4 - 9.0	58 - 63	10
43 - 46	76 - 83	7.6 - 8.3	53 - 57	9
37 - 42	65 - 75	6.5 - 7.5	46 - 52	8
29 - 36	51 - 64	5.1 - 6.4	36 - 45	7
23 - 28	40 - 50	4.0 - 5.0	28 - 35	6
19 - 22	33 - 39	3.3 - 3.9	23 - 27	5 1)
15 - 18	26 - 32	2.6 - 3.2	18 - 22	4
11 - 14	19 - 25	1.9 - 2.5	13 - 17	3
4 - 10	7 - 18	0.7 - 1.8	5 - 12	2
<4	<7	<0.7	< 5	1 2)

1) Nastavení z výroby.

2) Při tomto stupni sůl nepoužívejte.

5. Režim nastavení opustíte současným stisknutím a podržením **Quick** a **ECO** na asi tři sekundy.

Spotřebič se vrátí k volbě programu. Uložená nastavení zůstanou v platnosti, dokud je opět nezměníte.

6.2 Změkčovač vody

Změkčovač vody odstraňuje z přiváděné vody minerály a soli, které by mohly mít škodlivé nebo nežádoucí účinky na výsledky mytí nebo na spotřebič.

Čím je obsah těchto minerálů vyšší, tím je voda tvrdší. Tvrdost vody se označuje v ekvivalentních stupních tvrdosti.

Změkčovač by měl být nastaven podle tvrdosti vody v místě vašeho bydliště. Tvrdost vody v místě vašeho bydliště zjistíte u místního vodárenského podniku. K zajištění dobrých výsledků mytí je důležité nastavit správný stupeň změkčovače vody.

Bez ohledu na použitý typ mycího prostředku nastavte správný stupeň

změkčovače vody, který udrží ukazatel doplnění soli zapnutý.



Kombinované mycí tablety obsahující sůl nejsou dostatečně účinné, aby změkčily tvrdou vodu.

Proces regenerace

Pro správné fungování změkčovače vody se musí pryskyřice zařízení změkčovače pravidelně regenerovat. Tento proces je automatický a je součástí běžného chodu myčky nádobí.

Když se od předchozí regenerace použije předepsané množství vody (viz hodnoty v tabulce), iniciuje se mezi konečným oplachem a koncem programu nový proces regenerace.

Nastavení změkčovače vody	Množství vody (l)
1	250
2	100
3	62
4	47
5	25
6	17
7	10
8	5
9	3
10	3

V případě vysokého nastavení změkčovače vody také může nastat uprostřed programu, před oplachem (dvakrát během programu). Inicie regenerace nemá žádný vliv na délku programu, pokud k ní nedojde uprostřed programu nebo na konci programu s krátkou sušicí fází. V takových případech regenerace prodlouží celkovou délku programu o dalších pět minut.

Následně může začít vyplachování změkčovače vody, které trvá pět minut, ve stejném cyklu nebo na začátku dalšího programu. Tato aktivita zvyšuje u programu celkovou spotřebu vody o další čtyři litry a celkovou spotřebu energie o

další 2 Wh. Vyplachování změkčovače končí úplným vypuštěním.

Každý provedení výplach změkčovače (lze i více než jednou ve stejném cyklu) může prodloužit délku programu o dalších pět minut, když nastane kdykoliv na začátku nebo uprostřed programu.



Všechny hodnoty spotřeby uvedené v této části jsou určeny v souladu s aktuálně použitelnými standardy v laboratorních podmínkách s tvrdostí vody 2,5 mmol/l podle směrnice 2019/2022 (změkčovač vody: stupeň 3). Tlak a teplota vody stejně jako výkyvy v síťovém napájení mohou tyto hodnoty změnit.

6.3 Množství leštidla

Leštidlo pomáhá se sušením nádobí bez šmouh a skvrn. Automaticky se uvolňuje během fáze horkého proplachování. Je možné nastavit množství uvolňovaného leštidla.

Když je dávkovač leštidla prázdný, na displeji se zobrazí ukazatel  a **Nízký stav leštidla**. Pokud jsou výsledky sušení při použití pouze kombinovaných tablet uspokojivé, lze dávkovač a signalizaci doplnění vypnout. Nicméně pro nejlepší výsledky sušení vždy používejte leštidlo a ponechte signalizaci zapnutou.

Pro vypnutí dávkovače a signalizace leštidla nastavte množství leštidla na 0.

6.4 Zvuk konce

Můžete zapnout zvukový signál, který zazní po dokončení programu.



Zvuková signalizace zazní také, když dojde k poruše spotřebiče. Tyto signály nelze vypnout.

6.5 AirDry

AirDry zlepšuje výsledky sušení. Během fáze sušení se dvířka spotřebiče

automaticky otevřou a zůstanou pootevřená.

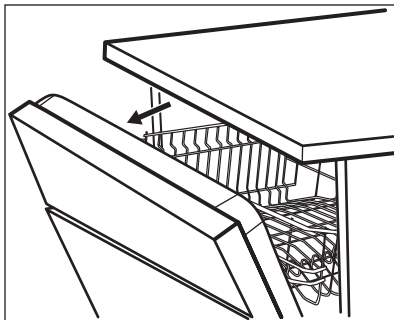

AirDry se automaticky zapne u všech programů.

Trvání fáze sušení a čas otevření dvířek se liší podle zvoleného programu a funkcí.

Když AirDry otevře dvířka, na displeji se zobrazí zbývající čas spuštěného programu.



POZOR!

Nepokoušejte se zavřít dvířka spotřebiče po dobu 2 minut po automatickém otevření. Spotřebič by se mohl poškodit.



POZOR!

Pokud mají ke spotřebiči přístup děti, doporučujeme vypnout AirDry. Automatické otevírání dvířek by mohlo představovat nebezpečí.

6.6 Volba posledního programu

Můžete nastavit automatickou volbu posledního použitého programu a funkcí.

Poslední program, který byl dokončen před vypnutím spotřebiče, je uložen.

Poté se nastaví automaticky po zapnutí spotřebiče.

Když je volba posledního programu vypnutá, výchozím programem je ECO.

6.7 TimeBeam

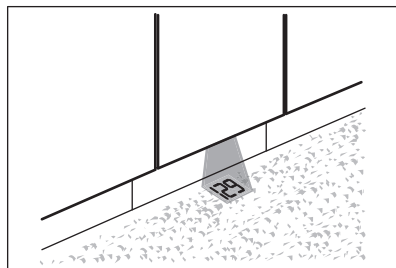

Optická signalizace TimeBeam promítá na podlahu pod dvířky spotřebiče:

- délku programu na jeho začátku.
- **0:00** a **CLEAN**, když se program dokončí.
- **DELAY** a délku odpočtu, když se začne odpočítávat čas odloženého startu.
- výstražný kód v případě závady spotřebiče.



Když funkce AirDry otevře dvířka, vypne se TimeBeam. Chcete-li zjistit zbývající čas probíhajícího programu, podívejte se na displej na ovládacím panelu.

6.8 Výrobní číslo (PNC)

Pokud se obrátíte na autorizované servisní středisko, musíte uvést číselný kód výrobku (Výrobní číslo (PNC)) vašeho spotřebiče.

Číslo lze nalézt na typovém štítku na dvířkách spotřebiče. Číslo můžete zjistit také na displeji. Číslo zjistíte volbou **Výrobní číslo (PNC)** ze seznamu nastavení.

7. BEZDRÁTOVÉ PŘIPOJENÍ

Myčku nádobí můžete připojit k domácí bezdrátové síti a pak ji propojit s mobilními zařízeními v aplikaci My AEG Kitchen. Tato funkce vám umožňuje

myčku nádobí sledovat a ovládat na dálku.

Aplikaci My AEG Kitchen lze stáhnout z obchodu s aplikacemi ve vašem

mobilním zařízení. Tato aplikace je kompatibilní s operačními systémy iOS a Android. V obchodě s aplikací zkontrolujte kompatibilní verze operačních systémů.

Parametry routeru	
Frekvence/ protokol	Wi-Fi: 2,4 GHz / 802.11 b-g-n
	Wi-Fi: 5 GHz / 802.11 a-n (pouze k domácímu použití)
	Bluetooth Low Energy 5.0: 2,4 GHz / DSSS
Maximální výkon	Wi-Fi 2,4 Ghz: < 20 dBm
	Wi-Fi 5 Ghz: < 23 dBm
	Bluetooth Low Energy 5.0: < 20 dBm
Šifrování	WPA, WPA2

7.1 Jak připojit myčku k síti a aplikaci

Chcete-li myčku nádobí připojit, potřebujete:

- Bezdrátová síť s připojením k internetu.
 - Mobilní zařízení připojené k bezdrátové síti.
1. Spustěte aplikaci My AEG Kitchen ve svém mobilním zařízení a postupujte podle pokynů v aplikaci. Po výzvě aplikace zapněte bezdrátové připojení myčky nádobí.
 2. Aktivujte bezdrátové připojení jedním z následujících dvou postupů:
 - Současně stiskněte a podržte tlačítka  a Quick po dobu dvou sekund.
 - Přejděte do režimu nastavení, vyberte nastavení **WiFi** a změňte jeho hodnoty na **ZAP**.
- Na displeji se objeví **wi-fi se spouští** a poté **wi-fi je připravena**.
3. Po výzvě zadejte do aplikace My AEG Kitchen přihlašovací údaje domácí sítě.



Pokud přihlašovací údaje nezadáte, myčka nádobí po určité době bezdrátové připojení vypne.

Je-li připojení úspěšné, na myčce se zobrazí **úspěšně připojeno**. Chcete-li aktivovat spuštění na dálku, řiďte se pokyny v kapitole „**Denní používání**“.



Pokud se připojení nezdaří nebo se na displeji zobrazí **Aktualizace**, viz „**Odstraňování závad**“.

Chcete-li postup zrušit, stiskněte jakékoli aktivní tlačítko a potvrďte zrušení. Případně spotřebič vypněte a zapněte.

7.2 Jak deaktivovat bezdrátové připojení

Přejděte do režimu nastavení, vyberte nastavení **WiFi** a změňte jeho hodnotu na **VYP**.

7.3 Jak zapnout bezdrátové připojení

Přejděte do režimu nastavení, vyberte nastavení **WiFi** a změňte jeho hodnotu na **ZAP**.

Chcete-li aktivovat spuštění na dálku, viz „**Denní používání**“.

7.4 Jak resetovat přihlašovací údaje k síti

Chcete-li se připojit k jiné bezdrátové síti nebo aktualizovat přihlašovací údaje aktuální sítě, resetujte přihlašovací údaje k síti.

Přejděte do režimu nastavení a zapněte nastavení **neznáte síť**.

Kontrolka  nesvítí. Připojte myčku nádobí k síti a k aplikaci pro zadání nových přihlašovacích údajů. Řiďte se pokyny uvedenými dříve v této kapitole.

8. PŘED PRVNÍM POUŽITÍM

1. **Ujistěte se, zda aktuální stupeň změkčovače vody odpovídá tvrdosti vaší vody. Pokud ne, nastavte stupeň změkčovače vody.**
2. Naplňte zásobník na sůl.
3. Naplňte dávkovač leštidla.
4. Otevřete vodovodní kohoutek.
5. Spusťte program Quick k odstranění jakýchkoliv zbytků z výroby. Nepoužívejte mycí prostředek a nevkládejte do košů.

Po spuštění programu spotřebič regeneruje pryskyřice ve změkčovači vody po dobu až pěti minut. Mycí fáze se spustí až po dokončení této procedury. Tato procedura se pravidelně opakuje.

8.1 Zásobník na sůl



POZOR!

Používejte výhradně hrubou sůl určenou pro myčky. Jemná sůl zvyšuje riziko koroze.

Sůl se používá k regeneraci pryskyřice ve změkčovači vody a k zajištění dobrých mycích výsledků při každodenním používání.

Jak doplnit zásobník na sůl

1. Otočením víčka proti směru hodinových ručiček otevřete zásobník na sůl.
2. Do zásobníku na sůl nalijte 1 l vody (pouze při prvním plnění).
3. Naplňte zásobník soli (dokud není zcela plný).

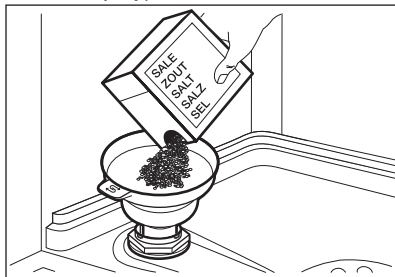

4. Opatrně zatřeste trychtýřem, aby se dovnitř dostala poslední zrnka.

5. Odstraňte sůl, která se vysypala okolo zásobníku na sůl.

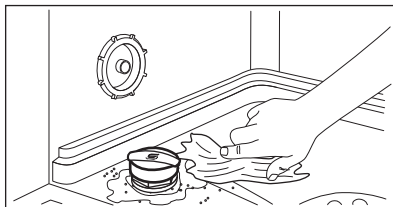

6. Zavřete zásobník na sůl otočením jeho víčka po směru hodinových ručiček.



POZOR!

Při plnění může ze zásobníku na sůl unikat voda nebo sůl. Po doplnění soli do zásobníku ihned spusťte nejkratší program jako prevenci před korozí. Do košů nevkládejte žádné nádoby.

8.2 Jak doplnit dávkovač leštidla

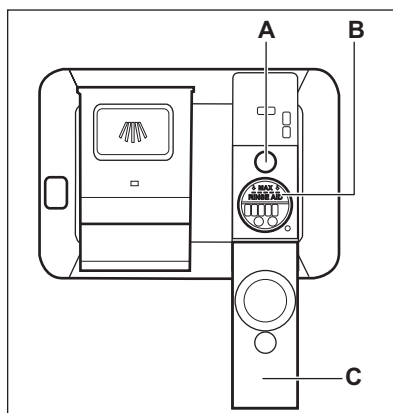

POZOR!

Příhrádka (B) je pouze pro leštidlo. Neplňte ji mycím prostředkem.

**POZOR!**

Používejte pouze leštidlo určené výhradně pro myčky nádobí.

1. Otevřete víčko (C).
2. Naplňte dávkovač leštidla (B), dokud kapalina nedosáhne značky "MAX".

3. Rozlité leštidlo setřete savým hadříkem, aby se netvořilo nadměrné množství pěny.
4. Zavřete víčko. Ujistěte se, že se víčko zajistí na svém místě.



Dávkovač leštidla doplňte, když je ukazatel leštidla (A) viditelný.

9. DENNÍ POUŽITÍ

1. Otevřete vodovodní kohoutek.
2. Stiskněte a podržte , dokud se nezapne spotřebič.
3. Naplňte zásobník na sůl, pokud je prázdný.
4. Naplňte dávkovač leštidla, pokud je prázdný.
5. Naplňte koše.
6. Přidejte mycí prostředek.
7. Zvolte a spusťte program.
8. Po dokončení programu zavřete vodovodní kohoutek.

4. Zavřete víčko. Ujistěte se, že se víčko zajistí na svém místě.



Informace o dávkování mycího prostředku naleznete v pokynech výrobce na balení výrobku. Obvykle je adekvátním množstvím 20–25 ml gelového mycího prostředku pro mytí normálně zašpiněného nádobí.

9.1 Použití mycího prostředku

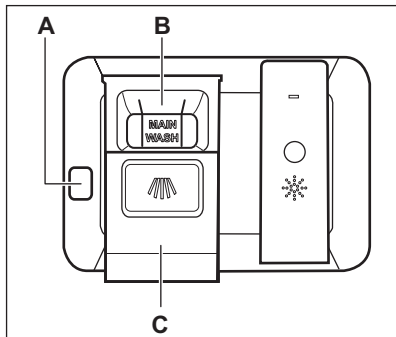
**POZOR!**

Používejte pouze mycí prostředky určené výhradně pro myčky nádobí.

1. Stisknutím uvolňovacího tlačítka (A) otevřete víčko (C).
2. Mycí prostředek (gel, prášek nebo tabletu) vložte do přihrádky (B).
3. Pokud program zahrnuje fázi předmytí, přidejte trochu mycího prostředku na vnitřní část dvířek spotřebiče.







Horní konce dvou vertikálních žeber uvnitř přihrádky (B) značí maximální hladinu pro naplnění dávkovače gelem (max. 30 ml).

9.2 Spuštění na dálku

Chcete-li myčku nádobí sledovat a ovládat na dálku v aplikaci My AEG Kitchen, aktivujte tuto funkci.

Jak aktivovat spuštění na dálku



Zkontrolujte, zda kontrolka  svítí a myčka je přidána do aplikace My AEG Kitchen. Pokud ne, viz část „Bezdrátové připojení“.

1. Stiskněte tlačítko .
 - Kontrolka daného tlačítka se rozsvítí.
 - Kontrolka  nesvítí.
 - Kontrolka  svítí.
2. Zavřete dvířka spotřebiče.
3. Chcete-li spotřebič ovládat na dálku, použijte aplikaci My AEG Kitchen.

- i** Otevřením dvířek se vypne spuštění na dálku. Další informace naleznete v této kapitole.

Jak deaktivovat spuštění na dálku

Opakovaně stiskněte tlačítko , dokud se na displeji neobjeví **0h**.

- Kontrolka daného tlačítka je zhasnutá.
- Kontrolka  nesvítí.
- Kontrolka  svítí.
- Spotřebič se vrátí k volbě programu.

9.3 Jako zvolit a spustit program pomocí volicí lišty MY TIME

1. Posuňte prstem přes volicí lištu MY TIME pro volbu vhodného programu.
 - Kontrolka daného zvoleného programu se rozsvítí.
 - ECOMETER značí stupeň spotřeby energie a vody.
 - Na displeji se zobrazí délka programu.
2. Zapněte použitelné funkce EXTRAS, jsou-li zapotřebí.
3. Program spustíte zavřením dvířek spotřebiče.

9.4 Jak zapnout funkci EXTRAS

1. Zvolte program pomocí volicí lišty MY TIME.
2. Stiskněte tlačítko vyhrazené funkci, kterou chcete zapnout.
 - Kontrolka daného tlačítka se rozsvítí.
 - Na displeji se zobrazí aktualizovaná délka programu.
 - ECOMETER značí aktualizovaný stupeň spotřeby energie a vody.

- i** Ve výchozím nastavení je nutné před spuštěním programu pokaždé navolit požadované funkce. Pokud je zapnuta volba posledního programu, uložené funkce se aktivují automaticky spolu s programem.

- i** Během spuštěného programu již není možné funkce vypnout či zapnout.

- i** Ne všechny funkce jsou vzájemně slučitelné.



- i** Zapnuté funkce často zvyšují spotřebu vody a energie a také délku programu.

9.5 Jak spustit program AUTO Sense

1. Stiskněte **AUTO Sense**.
 - Kontrolka daného tlačítka se rozsvítí.
 - Na displeji se zobrazí maximální možná délka programu.
- i** MY TIME a EXTRAS nelze použít spolu s tímto programem.

2. Program spustíte zavřením dvířek spotřebiče. Spotřebič detekuje typ náplně a upraví vhodný mycí program. Během programu snímače několikrát zapracují a počáteční délka programu se může zkrátit.

9.6 Jak odložit spuštění programu

1. Zvolte program.
2. Dvakrát stiskněte tlačítko . Na displeji se zobrazí **1h**.
3. Opakovaně stiskněte tlačítko , dokud se na displeji nezobrazí požadovaná délka odložení startu (1–24 hodin).
4. Odpočet spustíte zavřením dvířek spotřebiče.

Když nastavíte odložený start, automaticky se zapne spuštění na dálku.

V průběhu odpočtu nelze volbu programu změnit. Délku odloženého startu můžete změnit v aplikaci.

Po dokončení odpočtu se spustí program.

9.7 Otevření dvířek během provozu spotřebiče

Pokud otevřete dvířka během probíhajícího programu, mycí program se pozastaví. Na displeji se zobrazí zbývající délka trvání programu. Lišta programu v dolní části displeje značí průběh mycího programu. Délka lišty se v průběhu programu zkracuje. Po zavření dvířek bude mycí program pokračovat od okamžiku přerušení.

Pokud otevřete dvířka, když je aktivováno spuštění na dálku, tato funkce se deaktivuje. Před zavřením dvířek znovu zapnete spuštění na dálku, jinak se mycí program spustí okamžitě po zavření dvířek. Je-li nastaven odložený start, otevřením dvířek se nedeaktivuje spuštění na dálku.

Pokud otevřete dvířka během odpočítávání odloženého startu, odpočet se pozastaví. Na displeji se zobrazí aktuální stav odpočtu. Po zavření dvířek bude odpočítávání pokračovat.

i Otevření dvířek v průběhu provozu spotřebiče může mít vliv na spotřebu energie a délku trvání programu.

i Pokud dvířka otevřete během sušící fáze na déle než 30 sekund, probíhající program se ukončí. Jsou-li dvířka otevřena prostřednictvím funkce AirDry, pak k tomuto nedojde.

9.8 Jak zrušit odložený start během jeho odpočítávání

Stiskněte a podržte  po dobu asi tři sekund.

Spotřebič se vrátí k volbě programu.

i Když zrušíte odložený start, musíte opět nastavit program.

9.9 Jak zrušit probíhající program

Stiskněte a podržte  po dobu asi tři sekund.

Spotřebič se vrátí k volbě programu.

i Před spuštěním nového programu zkontrolujte, zda je v dávkovači mycí prostředek.

9.10 Funkce Auto Off

Tato funkce šetří energii vypnutím spotřebiče, když nepracuje.

Tato funkce se automaticky spustí:

- Když je program dokončen.
- Po pěti minutách, kdy nebyl spuštěn žádný program.

9.11 Konec programu

Po dokončení programu se na displeji zobrazí **Nádobi je umyté**.

Funkce Auto Off spotřebič automaticky vypne.

Žádná tlačítka kromě tlačítka Zap/Vyp nejsou aktivní.

i Pokud se na displeji objeví **Aktualizace**, viz část „Odstraňování závad“.

10. TIPY A RADY

10.1 Obecné informace

Následující rady zajistí optimální výsledky mytí a sušení při každodenním

používání a pomohou chránit životní prostředí.

- Mytí nádobí v myčce nádobí dle pokynů v návodu k použití obvykle spotřebuje méně vody a energie než ruční mytí nádobí.
- Naplňte myčku nádobí po maximální kapacitu, abyste šetřili vodou a energií. Pro nejlepší výsledky mytí rozmístěte nádobí v koších dle pokynů v návodu k použití a koše nepřepĺnujte.
- Nádobí neoplachujte ručně. Zvyšuje to spotřebu vody a energie. V případě potřeby nastavte program s fází předmytí.
- Odstraňte větší zbytky jídla z nádobí a vyprázdněte hrnky a sklenice, než je vložíte dovnitř spotřebiče.
- Namočte a lehce očistěte varné nádoby s pevnými zbytky připečených jídel, než je umyjete ve spotřebiči.
- Ujistěte se, že se kusy nádobí v koších nedotýkají nebo nepřekrývají. Pouze tak se voda zcela dostane k nádobí a umyje ho.
- Můžete používat odděleně mycí prostředek, leštidlo a sůl nebo můžete používat kombinované tablety (např. „Vše v 1“). Řiďte se pokyny na obalu.
- Nastavte program pro daný druh náplně a stupeň zašpinění. Program ECO nabízí nejúspornější spotřebu vody a energie.
- Prevence usazování vodního kamene uvnitř spotřebiče:
 - Doplňte zásobník na sůl, kdykoliv je to zapotřebí.
 - Používejte doporučené množství mycího prostředku a leštidla.
 - Ujistěte se, zda aktuální stupeň změkčovače vody odpovídá tvrdosti vaší vody.
 - Řiďte se pokyny v části „**Čištění a údržba**“.

10.2 Použití soli, leštidla a mycího prostředku

- Používejte pouze sůl, leštidlo a mycí prostředek určený pro myčky nádobí. Jiné výrobky by mohly spotřebič poškodit.
- V oblastech s tvrdou nebo velmi tvrdou vodou doporučujeme k dosažení nejlepších výsledků mytí a sušení používat samostatný mycí prostředek (prášek, gel, tablety bez

doplňujících činidel), leštidlo a sůl odděleně.

- Mycí tablety se u krátkých programů zcela nerozpustí. Abyste zabránili usazování zbytků mycího prostředku na nádobí, doporučujeme používat tablety s dlouhými programy.
- Vždy používejte správné množství mycího prostředku. Nedostatečné množství mycího prostředku může způsobit špatné výsledky mytí a usazování povlaku či vodních skvrn na nádobí z důvodu tvrdé vody. Použití přílišného množství mycího prostředku s měkkou nebo změkčenou vodou zanechává zbytky mycího prostředku na nádobí. Upravte množství mycího prostředku na základě tvrdosti vody. Řiďte se pokyny na balení mycího prostředku.
- Vždy používejte správné množství leštidla. Nedostatečné dávkování leštidla zhoršuje výsledky sušení. Použití přílišného množství leštidla vede k modravému potahu na nádobí.
- Ujistěte se, zda je správný stupeň změkčovače vody. Pokud je stupeň příliš vysoký, zvýšené množství soli ve vodě může vést k reznutí příborů.

10.3 Co dělat, pokud chcete přestat používat mycí tablety

Než začnete odděleně používat mycí prostředek, sůl a leštidlo, proveďte následující kroky:

1. Nastavte nejvyšší stupeň změkčovače vody.
2. Ujistěte se, že je zásobník na sůl a dávkovač leštidla plný.
3. Spustěte program Quick. Nepřidávejte mycí prostředek a nekládejte nádobí do košů.
4. Po dokončení programu nastavte změkčovač vody na stupeň tvrdosti vody v místě vašeho bydliště.
5. Seřiďte dávkování leštidla.

10.4 Před spuštěním programu

Před spuštěním zvoleného programu se ujistěte, že:

- filtry jsou čisté a správně nainstalované,

- víčko zásobníku na sůl je utažené,
- ostřikovací ramena nejsou ucpaná,
- je doplněno dostatečné množství soli a leštidla (pokud nepoužíváte kombinované mycí tablety),
- rozmístění nádobí v koších je správné,
- program je vhodný pro daný druh náplně a stupeň zašpinění,
- je použito správné množství mycího prostředku.

10.5 Naplnění košů

- Vždy využijte celý prostor košů.
- Spotřebič používejte pouze k mytí nádobí, které lze bezpečně mýt v myčce.
- Nemyjte ve spotřebiči nádobí vyrobené ze dřeva, rohoviny, hliníku, cínu a mědi, jelikož by mohlo prasknout, zahýbat se, vyblednout nebo by se na něm mohly vytvořit důlky.
- Nemyjte ve spotřebiči předměty, které sají vodu (houby, hadry).
- Duté nádobí (šálky, sklenice či pánve) pokládejte dnem vzhůru.

- Přesvědčte se, že se sklenice vzájemně nedotýkají.
- Lehké kusy vložte do horního koše. Dbejte na to, aby se jednotlivé kusy nádobí nehýbaly.
- Malé předměty a příbory vložte do zásuvky na příbory.
- Horní koš přesuňte nahoru, aby velké kusy nádobí bylo možné vložit do dolního koše.
- Před spuštěním programu zkontrolujte, zda se ostřikovací ramena mohou volně pohybovat.

10.6 Vyprazdňování košů

1. Nádobí před vyjmutím z myčky nechte vychladnout. Horké nádobí se snadněji poškodí.
2. Nejprve vyprazdňte dolní koš a teprve poté horní.



Po dokončení programu může na vnitřních plochách spotřebiče stále zůstat voda.

11. ČIŠTĚNÍ A ÚDRŽBA



VAROVÁNÍ!

Před každou údržbou kromě spuštění programu Machine Care spotřebič vždy vypněte a vytáhněte síťovou zástrčku ze zásuvky.



Zanesené filtry a ucpaná ostřikovací ramena negativně ovlivňují výsledky mytí. Pravidelně tyto prvky kontrolujte a v případě potřeby je vyčistěte.

11.1 Machine Care

Machine Care je program vyhrazený pro mytí vnitřku spotřebiče s optimálními výsledky. Odstraňuje vodní kámen a usazenou mastnotu.

Když spotřebič detekuje potřebu čištění, na displeji se zobrazí připomínka

Spusťte MachineCare a ukazatel . K

vyčištění vnitřku spotřebiče spusťte program Machine Care.

Jak spustit program Machine Care



Před spuštěním programu Machine Care vyčistěte filtry a ostřikovací ramena.

1. Použijte prostředek na odstraňování vodního kamene nebo čistící prostředek navržený speciálně pro myčky nádobí. Řiďte se pokyny na obalu. Do košů nevkládejte žádné nádobí.
2. Současně stiskněte a podržte  a **AUTO** Sense po dobu cca tří sekund.

Kontrolka  bliká. Na displeji se zobrazí délka programu.

3. Program spustíte zavřením dvířek spotřebiče.

Po dokončení programu se připomínka vypne.

11.2 Čištění vnitřního prostoru

- Pečlivě očistěte spotřebič včetně pryžového těsnění dvířek vlhkým měkkým hadříkem.
- Nepoužívejte prostředky s drsnými částicemi, ostré nástroje, silné chemikálie, drátěnky nebo rozpouštědla.
- K uchování nejlepšího výkonu vašeho spotřebiče použijte alespoň jednou za dva měsíce speciální čisticí prostředek pro myčky nádobí. Řiďte se pečlivě pokyny na balení výrobku.
- Pro optimální výsledky čištění spusťte program Machine Care.

11.3 Odstraňování cizích předmětů

Po každém použití myčky nádobí zkontrolujte filtry a jímku. Cizí předměty (např. kusy skla, plasty, kosti nebo párátko apod.) snižují mycí výkon a mohou způsobit poškození vypouštěcího čerpadla.



POZOR!

Pokud nemůžete cizí předměty odstranit, obraťte se na autorizované servisní středisko.

1. Demontujte systém filtrů dle pokynů v této části.
2. Jakékoliv cizí předměty ručně odstraňte.
3. Namontujte filtry zpět dle pokynů v této části.

11.4 Čištění vnějších ploch

- Vyčistěte spotřebič vlhkým měkkým hadrem.
- Používejte pouze neutrální mycí prostředky.
- Nepoužívejte prostředky s drsnými částicemi, drátěnky nebo rozpouštědla.

11.5 Čištění filtrů

Systém filtru se skládá ze tří částí.

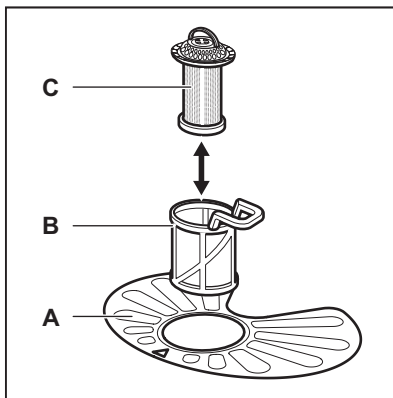

1. Otočte filtrem (B) proti směru hodinových ručiček a vyndejte jej.

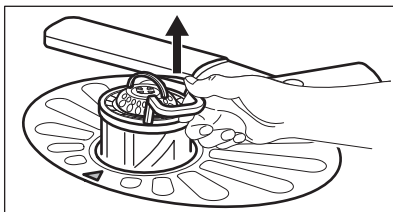
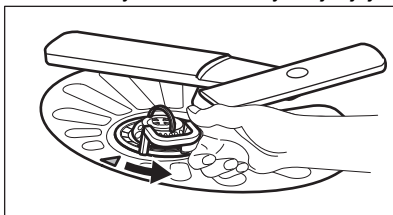

2. Vyndejte filtr (C) z filtru (B).
3. Vyjměte plochý filtr (A).

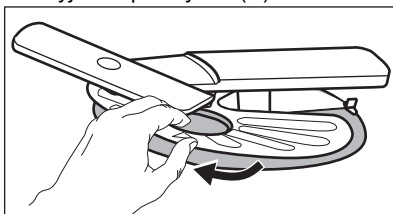

4. Filtry omyjte.

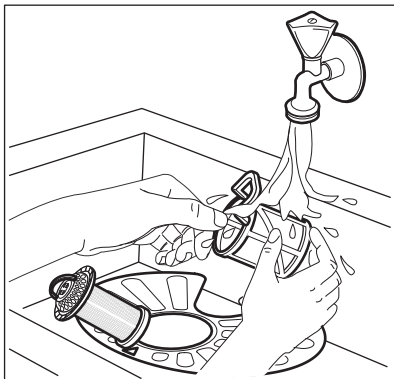

5. Zkontrolujte, zda ve sběrné jímnici nebo kolem ní nejsou žádné zbytky jídel a nečistot.
6. Vložte zpět plochý filtr (A). Ujistěte se, že je správně umístěn pod dvěma vodicími drážkami.

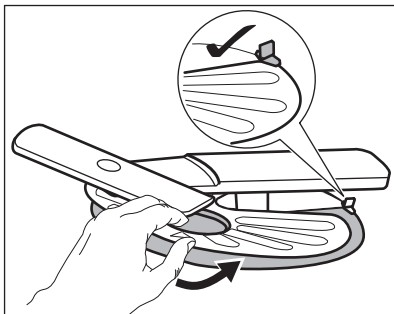

7. Sestavte filtry (B) a (C).
8. Vložte zpět filtr (B) do plochého filtru (A). Otočte jím po směru hodinových ručiček, dokud se nezajistí.

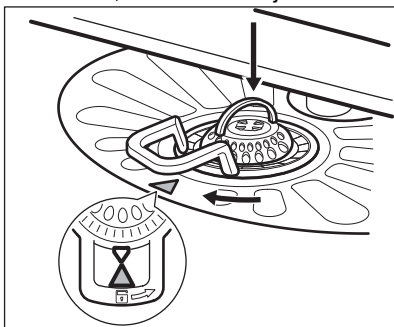
**POZOR!**

Nesprávné umístění filtrů může mít z následků špatné výsledky mytí a poškození spotřebiče.

11.6 Čištění dolního ostříkovacího ramene

Dolní ostříkovací rameno doporučujeme pravidelně čistit, abyste zabránili ucpání otvorů nečistotami.

Ucpané otvory způsobují neuspokojivé výsledky mytí.

1. Dolní ostříkovací rameno vyjmete jeho vytažením směrem nahoru.

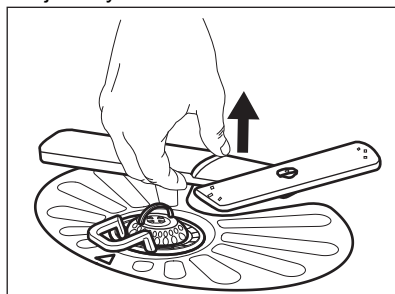

2. Ostříkovací rameno omyjte pod tekoucí vodou. Pomocí tenkého špičatého nástroje, např. párátko, odstraňte nečistoty z otvorů.

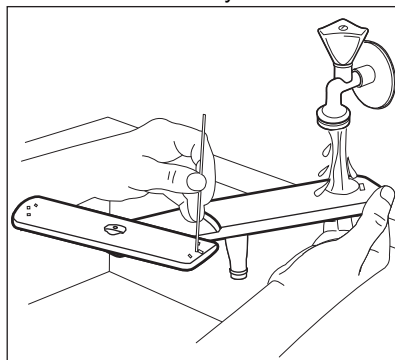

3. Dolní ostříkovací rameno nainstalujete zpět zatlačením ramene směrem dolů.

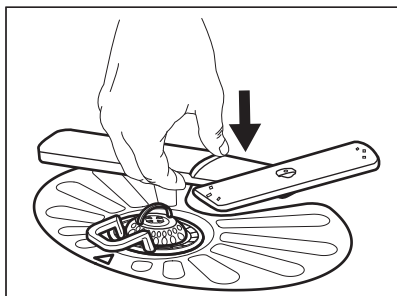

11.7 Čištění horního ostříkovacího ramene

Horní ostříkovací rameno doporučujeme pravidelně čistit, abyste zabránili ucpání otvorů nečistotami.

Ucpané otvory způsobují neuspokojivé výsledky mytí.

1. Horní koš vytáhněte ven.
2. Chcete-li ostříkovací rameno odpojit z koše, zatlačte ostříkovací rameno směrem vzhůru a současně jím otočte ve směru hodinových ručiček.

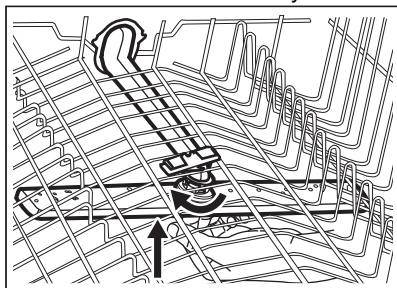

3. Ostříkovací rameno omyjte pod tekoucí vodou. Pomocí tenkého špičatého nástroje, např. párátko, odstraňte nečistoty z otvorů.

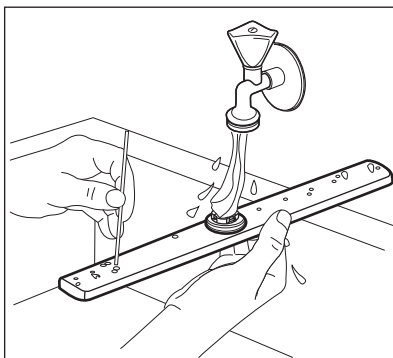

4. Chcete-li ostříkovací rameno namontovat zpět, zatlačte ho směrem vzhůru a současně jím otočte proti směru hodinových ručiček, dokud nezapadne na místo.

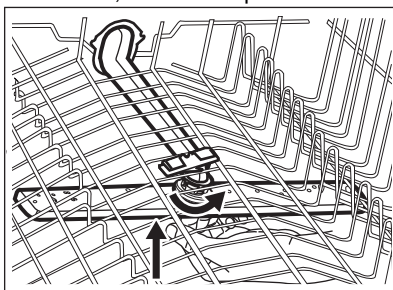

11.8 Čištění stropního ostříkovacího ramene

Stropní ostříkovací rameno doporučujeme pravidelně čistit, abyste zabránili ucpání otvorů nečistotami.

Ucpané otvory způsobují neuspokojivé výsledky mytí.

Stropní ostříkovací rameno je umístěno na stropu spotřebiče. Ostříkovací rameno (C) je instalováno v přívodní trubce (A) pomocí úchytného prvku (B).

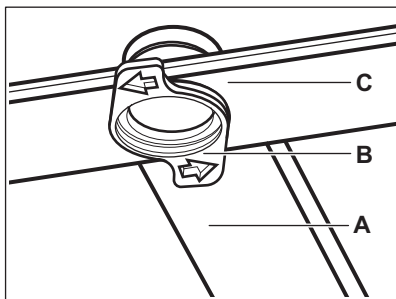

1. Abyste se k ostříkovacímu ramenu snadněji dostali, přesuňte horní koš do nejnižší pozice.
2. Zásuvku na příbory vytáhněte do nejzazší polohy.
3. Ostříkovací rameno (C) z přívodní trubky (A) odpojíte otočením úchytného prvku (B) proti směru hodinových ručiček a vytažením ramene směrem dolů.
4. Ostříkovací rameno omyjte pod tekoucí vodou. Pomocí tenkého špičatého nástroje, např. párátko,

odstraňte nečistoty z otvorů. Otvory propláchněte, aby se zevnitř vymyly částice nečistot.

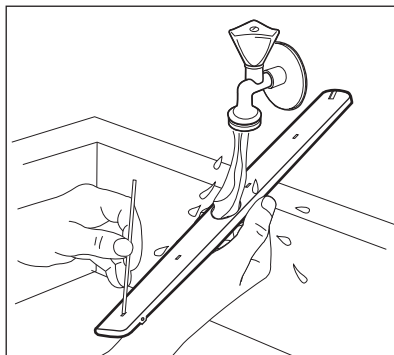

5. Ostříkovací rameno (C) nainstalujete zpět tak, že úchytný prvek (B) vsunete do ostříkovacího ramene a upevníte ho v přívodní trubce (A) otočením ve směru hodinových ručiček. Úchytný prvek musí zaklapnout na místo.

12. ODSTRAŇOVÁNÍ ZÁVAD



VAROVÁNÍ!



Nesprávná oprava spotřebiče může představovat riziko pro bezpečnost uživatele. Jakékoli opravy musí provést kvalifikovaný personál.

Většinu problémů, které se objeví, lze vyřešit bez nutnosti kontaktovat autorizované servisní středisko.

Informace o možných potížích naleznete v níže uvedené tabulce.

U některých problémů se na displeji zobrazí výstražný kód.

Problém a výstražný kód	Možná příčina a řešení
Spotřebič nelze zapnout.	<ul style="list-style-type: none"> • Ujistěte se, že je síťová zástrčka připojená do síťové zásuvky. • Ujistěte se, že žádná pojistka v pojistkové skříňce není poškozená.
Nespouští se program.	<ul style="list-style-type: none"> • Přesvědčte se, že jsou dvířka spotřebiče zavřena. • Pokud je nastaven odložený start, zrušte nastavení nebo vyčkejte do konce odpočítávání. • Spotřebič zregeneruje pryskyřici uvnitř změkčovače vody. Délka trvání této činnosti je přibližně 5 minut.

Problém a výstražný kód	Možná příčina a řešení
<p>Spotřebič se neplní vodou. Na displeji se zobrazí , Chyba i10 nebo Chyba i11 a Nenapouští se voda.</p>	<ul style="list-style-type: none"> • Ujistěte se, že je vodovodní kohoutek otevřený. • Ujistěte se, že tlak vody není příliš nízký. Ohledně těchto informací se obraťte na místní vodárenskou společnost. • Ujistěte se, že vodovodní kohoutek není zanesený. • Ujistěte se, že není zanesený filtr v přívodní hadici. • Ujistěte se, že přívodní hadice není zauzlená či zohýbaná.
<p>Spotřebič nevypouští vodu. Na displeji se zobrazí , Chyba i20 a Nevypouští se voda.</p>	<ul style="list-style-type: none"> • Ujistěte se, že není zanesený sifon dřezu. • Ujistěte se, že není zanesený systém vnitřních filtrů. • Ujistěte se, že vypouštěcí hadice není zauzlená či zohýbaná.
<p>Je aktivován bezpečnostní systém proti vyplavení. Na displeji se zobrazí , Chyba i30 a Zjištěno riziko vyplavení.</p>	<ul style="list-style-type: none"> • Zavřete vodovodní kohoutek a obraťte se na autorizované servisní středisko.
<p>Porucha snímače vodní hladiny. Na displeji se zobrazí i41 – i44.</p>	<ul style="list-style-type: none"> • Přesvědčte se, že jsou filtry čisté. • Spotřebič vypněte a opět zapněte.
<p>Porucha mycího čerpadla nebo vypouštěcího čerpadla. Na displeji se zobrazí i51 – i59 nebo i5A – i5F.</p>	<ul style="list-style-type: none"> • Spotřebič vypněte a opět zapněte.
<p>Teplota vody uvnitř spotřebiče je příliš vysoká nebo došlo k poruše snímače teploty. Na displeji se zobrazí i61 nebo i69.</p>	<ul style="list-style-type: none"> • Teplota vody na přívodu nesmí překročit 60 °C. • Spotřebič vypněte a opět zapněte.
<p>Technická porucha spotřebiče. Na displeji se zobrazí iC0 nebo iC3.</p>	<ul style="list-style-type: none"> • Spotřebič vypněte a opět zapněte.
<p>Hladina vody uvnitř spotřebiče je příliš vysoká. Na displeji se zobrazí iF1.</p>	<ul style="list-style-type: none"> • Spotřebič vypněte a opět zapněte. • Přesvědčte se, že jsou filtry čisté. • Ujistěte se, že je vypouštěcí hadice nainstalována ve správné výšce nad podlahou. Viz pokyny k instalaci.

Problém a výstražný kód	Možná příčina a řešení
Chyba síťového zařízení. Na displeji se zobrazí iC4 Network Interface Error nebo iC5 Network Interface Error .	<ul style="list-style-type: none"> • Obrat'te se na autorizované servisní středisko.
Spotřebič se během chodu několikrát zastaví a spustí.	<ul style="list-style-type: none"> • To je normální. Zajišťují se tím optimální výsledky čištění a úspora energie.
Program probíhá příliš dlouho.	<ul style="list-style-type: none"> • Pokud je nastavena funkce odloženého startu, zrušte nastavení odkladu nebo vyčkejte do konce odpočítávání. • Zapnutím funkcí se často prodlouží délka trvání programu.
Na displeji se zvýší zbývající čas a přeskočí téměř na konec trvání programu.	<ul style="list-style-type: none"> • Nejde o závadu. Spotřebič pracuje správně.
Malý únik z dvířek spotřebiče.	<ul style="list-style-type: none"> • Spotřebič není vyrovnaný. Povolte či utáhněte seřiditelné nožičky (je-li to možné). • Dvířka spotřebiče nejsou vystředěná vzhledem k vaně spotřebiče. Seřid'te zadní nožičku (je-li to možné).
Dvířka spotřebiče se obtížně zavírají.	<ul style="list-style-type: none"> • Spotřebič není vyrovnaný. Povolte či utáhněte seřiditelné nožičky (je-li to možné). • Části nádobí přečnívají z košů.
Dvířka spotřebiče se otevírají během mycího programu.	<ul style="list-style-type: none"> • Funkce AirDry je zapnutá. Funkci můžete vypnout. Viz „Základní nastavení“.
Z vnitřku spotřebiče vychází rachocení či klepání.	<ul style="list-style-type: none"> • Nádobí není správně rozmístěno v koších. Viz brožurku o plnění košů. • Ujistěte se, že se mohou ostříkovací ramena volně otáčet.
Spotřebič vyhodí pojistky.	<ul style="list-style-type: none"> • Nedostatečná intenzita elektrického proudu k současnému napájení všech používaných spotřebičů. Zkontrolujte hodnoty intenzity elektrického proudu u zásuvky a pojistek nebo vypněte jeden z používaných spotřebičů. • Vnitřní elektrická závada na spotřebiči. Obrat'te se na autorizované servisní středisko.
Spotřebič je zapnutý, ale nefunguje. Na displeji se zobrazí Power Fail .	<ul style="list-style-type: none"> • Napájení je mimo provozní rozsah. Prací cyklus je dočasně přerušen a po obnovení dodávky proudu bude automaticky pokračovat.
Spotřebič se během provozu vypne.	<ul style="list-style-type: none"> • Kompletní výpadek proudu. Prací cyklus je dočasně přerušen a po obnovení dodávky proudu bude automaticky pokračovat.

Problém a výstražný kód	Možná příčina a řešení
Na displeji se zobrazí Aktualizace . Žádná tlačítka kromě tlačítka Zap/Vyp nejsou aktivní.	<ul style="list-style-type: none"> Spotřebič automaticky stáhne a nainstaluje aktualizace firmwaru, kdykoliv jsou k dispozici. Po dobu aktualizace bude na displeji zobrazeno Aktualizace. Vyčkejte na dokončení procesu. Pokud proces aktualizace přerušíte vypnutím spotřebiče, aktualizace bude pokračovat po zapnutí spotřebiče. Aktualizace firmwaru nezmění deklarované hodnoty výkonu spotřebiče.

Po kontrole spotřebiče jej vypněte a znovu zapněte. Pokud se problém objeví znovu, obraťte se na autorizované servisní středisko.

V případech výstražných kódů, které nejsou popsány v tabulce, se obraťte na autorizované servisní středisko.



Než se obrátíte na autorizované servisní středisko, poznamenejte si číslo PNC. Viz „**Základní nastavení**“.



VAROVÁNÍ!

Nedoporučujeme spotřebič používat, dokud není problém zcela opraven. Vypojte spotřebič ze zásuvky a nezapojujte jej zpět, dokud si nejste jistí, že funguje správně.

12.1 Výsledky mytí a sušení nejsou uspokojivé

Problém	Možná příčina a řešení
Špatné výsledky mytí.	<ul style="list-style-type: none"> Viz „Denní používání“, „Tipy a rady“ a brožurka o plnění košů. Používejte intenzivnější mycí program. Zapněte funkci ExtraPower ke zlepšení výsledků mytí zvoleného programu. Vyčistěte trysky ostříkovacích ramen a filtr. Řiďte se částí „Čištění a údržba“.
Špatné výsledky sušení.	<ul style="list-style-type: none"> Nádobí bylo uvnitř zavřeného spotřebiče ponecháno příliš dlouho. Zapněte funkci AirDry k nastavení automatického otevírání dvířek a ke zlepšení výsledků sušení. Došlo leštidlo nebo je dávkování leštidla nedostatečné. Naplňte dávkovač leštidla nebo nastavte dávku leštidla na vyšší stupeň. Příčinou může být kvalita leštidla. Vždy používejte leštidlo, i u kombinovaných mycích tablet. Plastové předměty mohou vyžadovat osušení utěrkou. Program neobsahuje sušící fázi. Viz „Přehled programů“.

Problém	Možná příčina a řešení
Na nádobí a skle jsou bílé šmouhy nebo modravý potah.	<ul style="list-style-type: none"> • Uvolňuje se příliš velké množství leštidla. Nastavte dávku leštidla na nižší stupeň. • Nadměrné množství mycího prostředku.
Na nádobí a skle jsou skvrny a zaschlé vodní kapky.	<ul style="list-style-type: none"> • Uvolňuje se nedostatečné množství leštidla. Nastavte dávku leštidla na vyšší stupeň. • Příčinou může být kvalita leštidla.
Vnitřek spotřebiče je vlhký.	<ul style="list-style-type: none"> • Nejedná se o závadu spotřebiče. Vlhkost kondenzuje na stěnách spotřebiče.
Během mytí dochází k nezvyklému pění.	<ul style="list-style-type: none"> • Používejte pouze mycí prostředky určené pro myčky nádobí. • Použijte mycí prostředek od jiného výrobce. • Nádobí nepřemývejte pod tekoucí vodou.
Na přiborech jsou stopy rzi.	<ul style="list-style-type: none"> • Ve vodě používané k mytí je příliš mnoho soli. Viz „Změkčovač vody“. • Přibory ze stříbra a nerezové oceli byly vloženy dohromady. Neumíst'ujte stříbrné a nerezové přibory blízko sebe.
Po dokončení programu jsou v dávkovači zbytky mycího prostředku.	<ul style="list-style-type: none"> • Mycí tableta se vzpříčila v dávkovači a voda ji zcela nerozpustila. • Voda nemůže vymýt mycí prostředek z dávkovače. Ujistěte se, že ostříkovací ramena nejsou zablokována či ucpaná. • Ujistěte se, že nádobí v koších nebrání víčku dávkovače mycího prostředku v otevření.
Zápach uvnitř spotřebiče.	<ul style="list-style-type: none"> • Viz „Čištění vnitřního prostoru“. • Spusťte program Machine Care s odstraňovačem vodního kamene nebo čisticím prostředkem pro myčky nádobí.
Usazeniny vodního kamene na nádobí, ve vaně nebo na vnitřní straně dvířek.	<ul style="list-style-type: none"> • Úroveň soli je nízká, zkontrolujte kontrolku doplnění soli. • Víčko zásobníku na sůl je uvolněné. • Vaše voda z vodovodu je tvrdá. Viz „Změkčovač vody“. • Dokonce i při použití kombinovaných mycích tablet použijte sůl a nastavte regeneraci změkčovače vody. Viz „Změkčovač vody“. • Spusťte program Machine Care s prostředkem na odstraňování vodního kamene pro myčky nádobí. • Pokud usazeniny vodního kamene přetrvávají, vyčistěte spotřebič vhodným čisticím prostředkem. • Použijte jiný mycí prostředek. • Obráťte se na výrobce mycího prostředku.

Problém	Možná příčina a řešení
Matné, zbarvené či našťipnuté nádobí.	<ul style="list-style-type: none"> • Ujistěte se, že do spotřebiče vkládáte pouze nádobí, které lze bezpečně mýt v myčce nádobí. • Koš plňte a vyprazdňujte opatrně. Viz leták o plnění košů. • Křehké kusy nádobí vložte do horního koše. • Zapněte funkci GlassCare k zajištění zvláštní péče o sklo a křehké nádobí.



Další možné příčiny naleznete v částech „**Před prvním použitím**“, „**Denní používání**“ a „**Tipy a rady**“.

12.2 Problémy s bezdrátovým připojením

Problém	Možná příčina a řešení
Aktivace bezdrátového připojení se nezdařila.	<ul style="list-style-type: none"> • Nesprávné ID nebo heslo bezdrátové sítě. Zrušte konfiguraci, znovu ji spusťte a zadejte správné přihlašovací údaje. Viz část „Bezdrátové připojení“. • Došlo k problémům se signálem bezdrátové sítě. Zkontrolujte bezdrátovou síť a router. Restartujte router. • Signál bezdrátové sítě je slabý. Přesuňte router blíže k myčce nádobí. • Bezdrátový signál je rušen mikrovlnným spotřebičem umístěným poblíž myčky nádobí. Vypněte mikrovlnný spotřebič. • Jsou-li s bezdrátovou sítí stále problémy, obraťte se na svého poskytovatele bezdrátových služeb.
Aplikace se nemůže připojit k myčce nádobí.	<ul style="list-style-type: none"> • Došlo k problémům se signálem bezdrátové sítě. Zkontrolujte bezdrátovou síť a router. Restartujte router. • Zkontrolujte, zda je vaše mobilní zařízení připojeno k síti. • Byl nainstalován nový router nebo byla změněna konfigurace routeru. Znovu nakonfigurujte myčku nádobí a mobilní zařízení. Viz část „Bezdrátové připojení“. • Jsou-li s bezdrátovou sítí stále problémy, obraťte se na svého poskytovatele bezdrátových služeb.
Aplikace se nemůže připojit k myčce nádobí prostřednictvím jiné sítě než vaší domácí bezdrátové sítě. Kontrolka  je červená nebo oranžová.	<ul style="list-style-type: none"> • Připojení ke cloudu se ztratilo. Počkejte na obnovení spojení.

Problém	Možná příčina a řešení
Aplikace se často nemůže připojit k myčce nádobí.	<ul style="list-style-type: none"> Bezdrátový signál je rušen mikrovlnným spotřebičem umístěným poblíž myčky nádobí. Vypněte mikrovlnný spotřebič. Nepoužívejte současně mikrovlnný spotřebič a režim spuštění na dálku. Signál bezdrátové sítě je slabý. Přesuňte router co nejbližší k myčce nádobí nebo zvažte nákup opakovače bezdrátového signálu.

13. TECHNICKÉ ÚDAJE

Rozměry	Šířka / výška / hloubka (mm)	596 / 818 - 898 / 550
Připojení k elektrické síti ¹⁾	Napětí (V)	200 - 240
	Frekvence (Hz)	50 - 60
Tlak přívodu vody	bar (minimální a maximální)	0.5 - 8
	MPa (minimální a maximální)	0.05 - 0.8
Přívod vody	Studená nebo horká voda ²⁾	max. 60 °C
Kapacita	Jídelní soupravy	15

¹⁾ Pro ostatní hodnoty viz typový štítek.

²⁾ Pokud odebíráte horkou vodu z alternativních zdrojů energie (např. solární panely), použijte tuto horkou vodu ke snížení spotřeby energie.

13.1 Odkaz na databázi EU EPREL

QR kód na energetickém štítku dodaném se spotřebičem nabízí internetový odkaz na registraci tohoto spotřebiče v databázi EU EPREL. Uchovejte si energetický štítek pro referenční potřeby s návodem k použití a všemi ostatními dokumenty dodanými s tímto spotřebičem.

Rovněž lze informace týkající se výkonu produktu nalézt v databázi EPREL

prostřednictvím odkazu <https://eprel.ec.europa.eu> a pomocí názvu modelu a výrobního čísla, které naleznete na typovém štítku spotřebiče. Viz část „Popis spotřebiče“.

Pro podrobnější informace o energetickém štítku navštivte www.theenergylabel.eu.

14. POZNÁMKY K OCHRANĚ ŽIVOTNÍHO PROSTŘEDÍ

Recyklujte materiály označené symbolem . Obaly vyhodte do příslušných odpadních kontejnerů k recyklaci. Pomáhejte chránit životní prostředí a lidské zdraví a recyklovat elektrické a elektronické spotřebiče

určené k likvidaci. Spotřebiče označené příslušným symbolem  nelikvidujte spolu s domovním odpadem. Spotřebič odevzdejte v místním sběrném dvoře nebo kontaktujte místní úřad.



The software in this product is partly based on free and open source software.

To access the source code of these free and open source software and to see the full copyright information and applicable license terms, please visit: <http://aeg.opensourcerepository.com>.