



CS Myčka nádobí
FR Lave-vaisselle

Návod k použití 2
Notice d'utilisation 33

OBSAH

1. BEZPEČNOSTNÍ INFORMACE.....	3
2. BEZPEČNOSTNÍ POKYNY	5
3. POPIS VÝROBKU.....	7
4. OVLÁDACÍ PANEĽ.....	8
5. VOLBA PROGRAMŮ.....	9
6. ZÁKLADNÍ NASTAVENÍ	11
7. BEZDRÁTOVÉ PŘIPOJENÍ.....	15
8. PŘED PRVNÍM POUŽITÍM.....	16
9. DENNÍ POUŽITÍ.....	17
10. TIPY A RADY.....	20
11. ČIŠTĚNÍ A ÚDRŽBA.....	22
12. ODSTRAŇOVÁNÍ ZÁVAD.....	26
13. TECHNICKÉ ÚDAJE.....	31

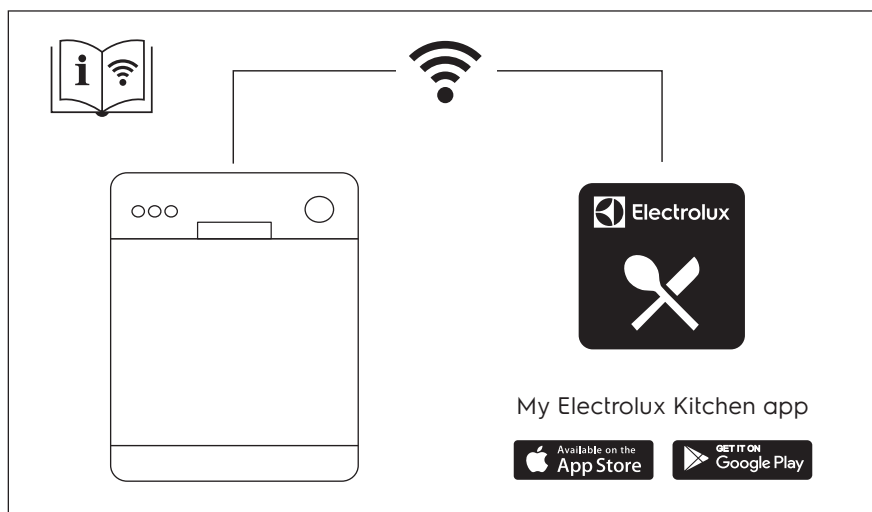

MYSLÍME NA VÁS

Děkujeme vám, že jste si zakoupili spotřebič značky Electrolux. Produkt, který jste si zvolili, čerpá z desetiletí profesionálních zkušeností a inovací. Při navrhování tohoto důmyslného a stylového spotřebiče jsme mysleli na vaše potřeby. Můžete se proto vždy, když jej používáte, spolehnout, že pokaždé dosáhnete skvělých výsledků.

Vítá vás Electrolux.

Navštivte naše webové stránky:



Rady k používání, brožury, poradce při potížích a informace o servisu a opravách získáte na:

www.electrolux.com/support



Zaregistrujte svůj spotřebič a získejte lepší servis:

www.registerelectrolux.com



Nákup příslušenství, spotřebního materiálu a originálních náhradních dílů pro váš spotřebič:

www.electrolux.com/shop

PÉČE O ZÁKAZNÍKY A SERVIS

Doporučujeme používat originální náhradní díly.

V případě kontaktování našeho autorizovaného servisního střediska mějte u sebe následující údaje: Model, výrobní číslo, sériové číslo.

Tyto informace naleznete na typovém štítku.

 Varování / Důležité bezpečnostní informace

 Všeobecné informace a rady

 Informace o ochraně životního prostředí

Změny vyhrazeny.

1. BEZPEČNOSTNÍ INFORMACE

Tento návod si pečlivě přečtete ještě před instalací spotřebiče a jeho prvním použitím. Výrobce nenese odpovědnost za žádný úraz ani škodu v důsledku nesprávné instalace nebo použití. Návod k použití vždy uchovávejte na bezpečném a přístupném místě pro jeho budoucí použití.

1.1 Bezpečnost dětí a postižených osob

- Tento spotřebič smí používat děti starší osmi let nebo osoby se sníženými fyzickými, smyslovými nebo duševními schopnostmi nebo osoby bez patřičných zkušeností a znalostí, pouze pokud tak činí pod dozorem nebo obdrželi instrukce týkající se

bezpečného provozu spotřebiče, a pokud rozumí rizikům spojeným s provozem spotřebiče.

- Děti ve věku od tří do osmi let a osoby s rozsáhlým a komplexním postižením bez stálého dozoru držte z dosahu spotřebiče.
- Děti mladší tří let bez stálého dozoru držte z dosahu spotřebiče.
- Nenechte děti hrát si se spotřebičem.
- Prací prostředky uschovejte mimo dosah dětí.
- Jsou-li dvířka spotřebiče otevřená, nedovolte dětem a domácím zvířatům, aby se k němu přibližovaly.
- Čištění a uživatelskou údržbu spotřebiče by neměly provádět děti bez dozoru.

1.2 Všeobecné bezpečnostní informace

- Spotřebič je určen pro použití v domácnosti a podobná použití, jako jsou:
 - farmářské domy, kuchyňky pro zaměstnance v obchodech, kancelářích a jiných pracovních prostředích;
 - pro zákazníky hotelů, motelů, penzionů a jiných ubytovacích zařízení.
- Neměňte technické parametry spotřebiče.
- Hodnota provozního tlaku vody (minimální a maximální) musí být v rozmezí 0.5 (0.05) / 8 (0.8) bar (MPa).
- Dodržujte maximální počet jídelních souprav: 15.
- Jestliže je poškozený napájecí kabel, smí jej vyměnit pouze výrobce, autorizované servisní středisko nebo osoba s podobnou příslušnou kvalifikací, aby se předešlo rizikům.
- **VAROVÁNÍ:** Nože a další náčiní s ostrými špičkami vkládejte do koše špičkou dolů nebo vodorovně do vodorovné polohy.
- Nenechávejte spotřebič s otevřenými dvířky bez dozoru, aby na ně nedopatřením někdo nestoupl.
- Před každou údržbou spotřebič vždy vypněte a vytáhněte síťovou zástrčku ze zásuvky.

- K čištění spotřebiče nepoužívejte vysokotlaký proud vody nebo páru.
- Pokud má spotřebič větrací otvory umístěné vespod, nesmí být zakryté např. kobercem.
- Spotřebič musí být připojen k vodovodnímu potrubí pomocí nové soupravy hadic dodané se spotřebičem. Neinstalujte znovu již jednou použitou soupravu hadic.

2. BEZPEČNOSTNÍ POKYNY

2.1 Instalace



VAROVÁNÍ!

Tento spotřebič smí instalovat jen kvalifikovaná osoba.

- Odstraňte veškerý obalový materiál.
- Poškozený spotřebič neinstalujte ani nepoužívejte.
- Z důvodu bezpečnosti spotřebič nepoužívejte, dokud není nainstalován do vestavné konstrukce.
- Řiďte se pokyny k instalaci dodanými spolu s tímto spotřebičem.
- Při přemísťování spotřebiče buďte vždy opatrní, protože je těžký. Vždy používejte ochranné rukavice a uzavřenou obuv.
- Neinstalujte nebo nepoužívejte spotřebič tam, kde může teplota klesnout pod 0 °C.
- Spotřebič nainstalujte na bezpečném a vhodném místě, které splňuje požadavky na instalaci.



YouTube

www.youtube.com/electrolux
www.youtube.com/aeg

How to install your 60 cm
Dishwasher Sliding Hinge



2.2 Připojení k elektrické síti



VAROVÁNÍ!

Hrozí nebezpečí požáru nebo úrazu elektrickým proudem.

- Spotřebič musí být uzemněn.
- Zkontrolujte, zda údaje na typovém štítku souhlasí s parametry elektrické sítě.

- Vždy používejte správně instalovanou síťovou zásuvku s ochranou proti úrazu elektrickým proudem.
- Nepoužívejte rozbočovací zástrčky ani prodlužovací kabely.
- Dbejte na to, abyste nepoškodili napájecí kabel a síťovou zástrčku. Jestliže potřebujete přívodní kabel vyměnit, musí výměnu provést námi autorizované servisní středisko.
- Síťovou zástrčku zapojte do síťové zásuvky až na konci instalace spotřebiče. Po instalaci musí zůstat síťová zástrčka nadále dostupná.
- Neodpojujte spotřebič ze zásuvky tahem za kabel. Vždy tahejte za zástrčku.
- Spotřebič je vybaven 13A síťovou zástrčkou. Je-li nutné vyměnit pojistku v síťové zástrčce, použijte výhradně 13A pojistku ASTA (BS 1362) (pouze pro Velkou Británii a Irsko).

2.3 Vodovodní přípojka

- Dbejte na to, abyste hadice nepoškodili.
- Před připojením spotřebiče k novým hadicím nebo k hadicím, které nebyly dlouho používány, nebo tam, kde byly prováděny opravy či instalována nová zařízení (vodoměry apod.), nechte vodu na několik minut odtéct, dokud nebude čistá.
- Ujistěte se, že při prvním použití spotřebiče ani po něm nedošlo k viditelnému úniku vody.
- Přívodní hadice s opláštěním je vybavena bezpečnostním ventilem a vnitřním síťovým kabelem.

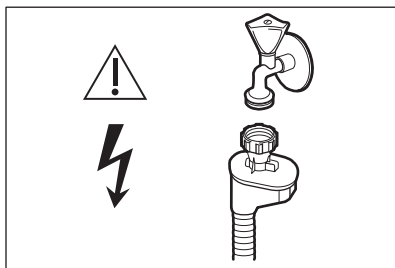
**VAROVÁNÍ!**

Nebezpečné napětí.

- Jestliže se přívodní hadice poškodí, okamžitě zavřete vodovodní kohoutek a vytáhněte síťovou zástrčku ze zásuvky. Zkontaktujte autorizované servisní středisko, aby vám přívodní hadici vyměnilo.

2.4 Použití

- Do spotřebiče, do jeho blízkosti nebo na spotřebič neumisťujte hořlavé předměty nebo předměty obsahující hořlavé látky.
- Mycí prostředky pro myčky jsou nebezpečné. Řiďte se bezpečnostními pokyny uvedenými na obalu mycího prostředku.
- Nepijte vodu ve spotřebiči ani si s ní nehrajte.
- Nádobí ze spotřebiče nevyjímejte, dokud se nedokončí program. Na nádobí může zůstat trochu mycího prostředku.
- Na otevřená dvířka spotřebiče nic nepokládejte ani na ně netlačte.
- Pokud během probíhajícího programu otevřete dvířka, může dojít k úniku horké páry ze spotřebiče.

2.5 Vnitřní osvětlení**VAROVÁNÍ!**

Nebezpečí úrazu.

- Pokud jde o žárovku (žárovky) v tomto spotřebiči a samostatně prodávané náhradní žárovky: Tyto žárovky jsou navrženy tak, aby odolaly extrémním fyzickým podmínkám v domácích spotřebičích, ať už jde o teplotu, vibrace či vlhkost, nebo jsou určeny k signalizaci

informací o provozním stavu spotřebiče. Nejsou určeny k použití v jiných spotřebičích a nejsou vhodné k osvětlení místností v domácnosti.

- Pokud je potřeba vnitřní osvětlení vyměnit, kontaktujte autorizované servisní středisko.

2.6 Servis

- Pro opravu spotřebiče se obraťte na autorizované servisní středisko. Používejte výhradně originální náhradní díly.
- Uvědomte si, že opravy svépomocí a neprofesionální opravy mohou mít bezpečnostní následky a mohou zneplatnit záruku.
- Následující náhradní díly budou dostupné po dobu sedmi let po ukončení výroby tohoto modelu: motor, oběhové a vypouštěcí čerpadlo, topná tělesa a topné články, včetně tepelných čerpadel, potrubí a příslušného vybavení včetně hadic, ventilů, filtrů a systémů proti únikům vody, strukturální a vnitřní součásti týkající se sestav dvířek, obvodové desky, elektronické displeje, tlakové spínače, termostaty a snímače, software a firmware včetně resetovacího software. Uvědomte si, že některé z těchto náhradních dílů jsou dostupné pouze profesionálním opravářům a že ne všechny díly jsou vhodné pro všechny modely.
- Následující náhradní díly budou dostupné po dobu 10 let po ukončení výroby tohoto modelu: dveřní závěsy a těsnění, ostatní těsnění, ostřikovací ramena, vypouštěcí filtry, vnitřní držáky a plastové periferie, jako jsou koše a víka.

2.7 Likvidace**VAROVÁNÍ!**

Hrozí nebezpečí úrazu či udušení.

- Odpojte spotřebič od elektrické sítě.
- Odřízněte a vyhodte síťový kabel.
- Odstraňte dveřní západku, abyste zabránili uvěznění dětí a domácích zvířat ve spotřebiči.

3. POPIS VÝROBKU

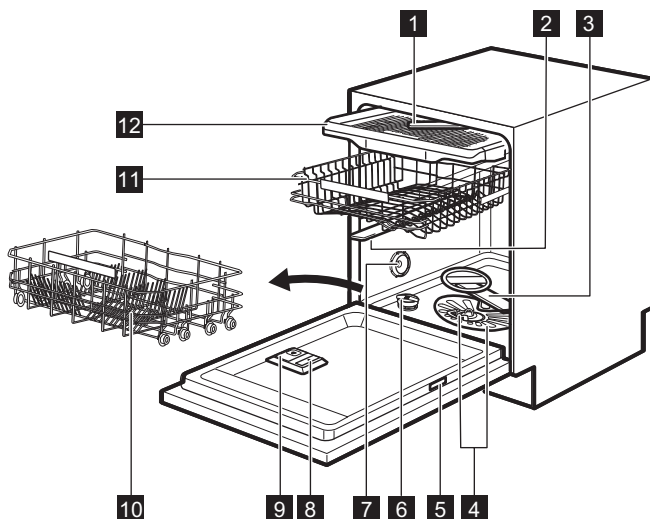

- | | |
|-------------------------------------|-----------------------------------|
| 1 Stropní ostříkovací rameno | 8 Dávkač leštidla |
| 2 Horní ostříkovací rameno | 9 Dávkač mycího prostředku |
| 3 Dolní ostříkovací rameno | 10 Dolní koš |
| 4 Filtry | 11 Horní koš |
| 5 Typový štítek | 12 Zásuvka na přibory |
| 6 Zásobník na sůl | |
| 7 Ventilační otvor | |

3.1 Beam-on-Floor

Optická signalizace Beam-on-Floor promítá světlo na podlahu pod dvířky spotřebiče.

- Po spuštění programu se rozsvítí červené světlo. Bude svítit po celou dobu trvání programu.
- Zelená kontrolka se rozsvítí po dokončení programu.

- V případě poruchy spotřebiče začne blikat červená kontrolka.



Optická signalizace Beam-on-Floor se vypne spolu s vypnutím spotřebiče.

4. OVLÁDACÍ PANEĽ

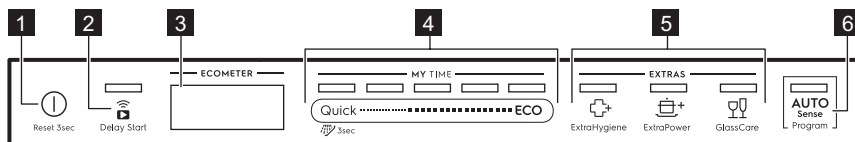

- | | |
|---|---|
| <p>1 Tlačítko Zap/Vyp / Tlačítko Reset</p> <p>2 Tlačítko Delay Start / tlačítko Spuštění na dálku</p> <p>3 Displej</p> | <p>4 Volicí lišta MY TIME</p> <p>5 Tlačítka EXTRAS</p> <p>6 Tlačítko programu AUTO Sense</p> |
|---|---|

4.1 Displej

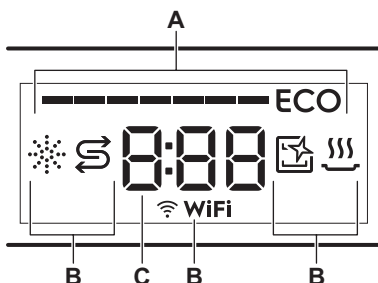

- A. ECOMETER
 B. Kontrolky
 C. Ukazatel času

4.3 Kontrolky

Kontrolka	Popis
	Kontrolka leštidla. Zobrazuje se, když dávkovač leštidla potřebuje doplnit. Viz část „Před prvním použitím“.
	Kontrolka soli. Zobrazuje se, když zásobník soli potřebuje doplnit. Viz část „Před prvním použitím“.
	Kontrolka Machine Care. Zobrazuje se, když spotřebič potřebuje čištění vnitřního prostoru pomocí programu Machine Care. Viz část „Čištění a údržba“.
	Kontrolka sušicí fáze. Zobrazuje se, když je zvolen program se sušicí fází. Bliká během fáze sušení. Viz část „Volba programu“.
	Kontrolka Wi-Fi. Zobrazuje se při zapnutí bezdrátového připojení. Viz část „Bezdrátové připojení“.

4.2 ECOMETER



ECOMETER značí, jaký má volba programu dopad na spotřebu energie a vody. Čím více čárek svítí, tím nižší je spotřeba.

ECO značí ekologicky nejšetrnější volbu programu pro běžně zašpiněnou náplň.

5. VOLBA PROGRAMŮ

5.1 MY TIME

Pomocí volicí lišty MY TIME můžete zvolit vhodný mycí program vycházející z délky trvání programu, která čítá 30 minut až čtyři hodiny.

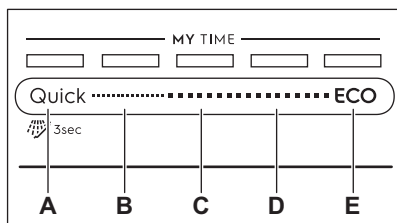

- A.**
- **Quick** je nejkratší program (**30min**) vhodný k mytí čerstvě nebo lehce zašpiněné náplně.
 - **Předmytí (15min)** je program pro oplachování zbytků jídel z nádobí. Brání tvorbě nepříjemných pachů ve spotřebiči. S tímto programem nepoužívejte mycí prostředek.
- B.** **1h** je program vhodný pro mytí čerstvých a lehce přišchnutých nečistot.
- C.** **1h 30min** je program vhodný pro mytí a sušení normálně zašpiněného nádobí.
- D.** **2h 40min** je program vhodný pro mytí a sušení silně zašpiněného nádobí.
- E.** **ECO** je nejdelší program (**4h**), který nabízí nejušpornější spotřebu energie a vody při mytí normálně zašpiněného nádobí a příborů. Jedná se o standardní program pro zkušební. ¹⁾

5.2 EXTRAS

Volbu programu můžete upravit podle vašich potřeb zapnutím EXTRAS.

ExtraHygiene

ExtraHygiene nabízí lepší hygienické výsledky tak, že během poslední oplachovací fáze zůstane teplota na hodnotě 65 až 70 °C po dobu nejméně 10 minut.

ExtraPower

ExtraPower zlepšuje výsledky mytí u zvoleného programu. Tato funkce zvyšuje teplotu a délku mytí.

GlassCare

GlassCare nabízí speciální péči o choulostivou náplň. Tato funkce brání rychlým změnám teploty mytí u zvoleného programu a snižuje ji na 45 °C. Chrání se tím sklo před poškozením.

5.3 AUTO Sense

Program AUTO Sense automaticky upraví mycí program podle typu náplně.

Spotřebič zjistí stupeň zašpinění a množství nádobí v koších. Nastaví teplotu a množství vody a také délku mytí.

¹⁾ Tento program se používá k vyhodnocení shody podle nařízení Komise EU o ekologickém designu 2019/2022.

5.4 Přehled programů

Program	Druh náplně	Stupeň zašpinění	Fáze programu	EXTRAS
Quick	<ul style="list-style-type: none"> Nádobí Příbory 	<ul style="list-style-type: none"> Čerstvé 	<ul style="list-style-type: none"> Mytí 50 °C Průběžný oplach Konečný oplach 45 °C AirDry 	<ul style="list-style-type: none"> ExtraPower GlassCare ExtraHygiene
 Předmytí	<ul style="list-style-type: none"> Všechny druhy náplní 	<ul style="list-style-type: none"> Všechny stupně zašpinění 	<ul style="list-style-type: none"> Předmytí 	EXTRAS nelze použít spolu s tímto programem.
1h	<ul style="list-style-type: none"> Nádobí Příbory 	<ul style="list-style-type: none"> Čerstvé Lehce přischlé 	<ul style="list-style-type: none"> Mytí 60 °C Průběžný oplach Konečný oplach 50 °C AirDry 	<ul style="list-style-type: none"> ExtraPower GlassCare ExtraHygiene
1h 30min	<ul style="list-style-type: none"> Nádobí Příbory Hrnce Pánve 	<ul style="list-style-type: none"> Normální Lehce přischlé 	<ul style="list-style-type: none"> Mytí 60 °C Průběžný oplach Konečný oplach 55 °C Sušení AirDry 	<ul style="list-style-type: none"> ExtraPower GlassCare ExtraHygiene
2h 40min	<ul style="list-style-type: none"> Nádobí Příbory Hrnce Pánve 	<ul style="list-style-type: none"> Normální až silné Přischlé 	<ul style="list-style-type: none"> Předmytí Mytí 60 °C Průběžný oplach Konečný oplach 60 °C Sušení AirDry 	<ul style="list-style-type: none"> ExtraPower GlassCare ExtraHygiene
ECO	<ul style="list-style-type: none"> Nádobí Příbory Hrnce Pánve 	<ul style="list-style-type: none"> Normální Lehce přischlé 	<ul style="list-style-type: none"> Předmytí Mytí 50 °C Průběžný oplach Konečný oplach 55 °C Sušení AirDry 	<ul style="list-style-type: none"> ExtraPower GlassCare ExtraHygiene
AUTO Sense	<ul style="list-style-type: none"> Nádobí Příbory Hrnce Pánve 	Program se přizpůsobí všem stupňům zašpinění.	<ul style="list-style-type: none"> Předmytí Mytí 50 - 60 °C Průběžný oplach Konečný oplach 60 °C Sušení AirDry 	EXTRAS nelze použít spolu s tímto programem.
Machine Care	<ul style="list-style-type: none"> Bez náplně 	Tento program vyčistí vnitřek spotřebiče.	<ul style="list-style-type: none"> Mytí 70 °C Průběžný oplach Závěrečný oplach AirDry 	EXTRAS nelze použít spolu s tímto programem.

Údaje o spotřebě

Program 1) 2)	Voda (l)	Energie (kWh)	Trvání (min.)
Quick	9.5 - 11.6	0.52 - 0.64	30
Předmytí	4.3 - 5.3	0.01 - 0.04	15
1h	10.5 - 12.9	0.92 - 1.06	60
1h 30min	11.6 - 14.2	1.00 - 1.15	90
2h 40min	11 - 13.5	1.12 - 1.26	160
ECO	11	0.757	240
AUTO Sense	10.4 - 13.3	0.76 - 1.22	120 - 170
Machine Care	9.7 - 11.8	0.60 - 0.73	60

1) Hodnoty se mohou měnit v závislosti na tlaku a teplotě vody, na kolísání v dodávce produktu, funkcích, množství nádobí a míře zašpinění.

2) Hodnoty pro programy jiné, než ECO, jsou pouze informativní.

Informace pro zkušebny

Chcete-li získat potřebné informace k provádění testů výkonnosti (např. podle normy EN60436), zašlete e-mail na adresu:

info.test@dishwasher-production.com

V žádosti uveďte výrobní číslo (PNC) z typového štítku.

V případě jakýchkoli dalších dotazů ohledně vaší myčky nádobí si pročtěte servisní příručku dodanou s vaším spotřebičem.

6. ZÁKLADNÍ NASTAVENÍ

Spotřebič lze nastavit změnou základních nastavení podle vašich potřeb.

Číslo	Nastavení	Hodnoty	Popis ¹⁾
1	Tvrdost vody	Od stupně 1L do stupně 10L (výchozí: 5L)	Slouží k nastavení změkčovače vody podle tvrdosti vody v místě vašeho bydliště.
2	Množství leštidla	Od stupně 0A do stupně 6A (výchozí: 4A)	Slouží k úpravě stupně leštidla podle potřebného dávkování.
3	Zvuk konce	On Off (výchozí nastavení)	Slouží k zapnutí či vypnutí zvukové signalizace konce programu.
4	Automatické otevření dvířek	On (výchozí nastavení) Off	Slouží k zapnutí či vypnutí funkce AirDry.

Číslo	Nastavení	Hodnoty	Popis ¹⁾
5	Tóny tlačítek	On (výchozí nastavení) Off	Slouží k zapnutí či vypnutí zvuku stisknutých tlačítek.
6	Volba posledního programu	On Off (výchozí nastavení)	Slouží k zapnutí či vypnutí automatické volby posledního použitého programu a funkcí.

1) Více podrobností naleznete v informacích v této kapitole.

Základní nastavení můžete změnit v režimu nastavení.

Když je spotřebič v režimu nastavení, čárky ECOMETER reprezentují dostupná nastavení. U každého nastavení bliká vyhrazená čárka ECOMETER.

Poradí základních nastavení prezentovaných v tabulce je také pořadím nastavení na ECOMETER:

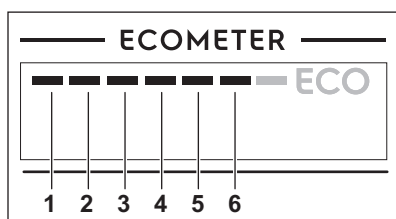

6.1 Režim nastavení

Jak procházet nabídkami v režimu nastavení

V režimu nastavení můžete procházet nabídkami pomocí volicí lišty MY TIME.

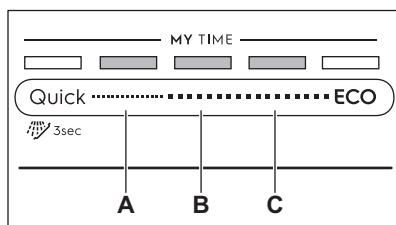

A. Tlačítko **Předchozí**

B. Tlačítko **OK**

C. Tlačítko **Další**

Použijte **Předchozí** a **Další** k přepnutí mezi základními nastaveními a ke změně jejich hodnot.

Použijte **OK** k zadání zvoleného nastavení a k potvrzení změny jeho hodnoty.

Jak aktivovat režim nastavení

Do režimu nastavení můžete přejít před spuštěním programu. Do režimu nastavení nemůžete přejít, když je spuštěn program.

Do režimu nastavení přejdete současným stisknutím a podržením tlačítek **Quick** a **ECO** na cca tři sekundy.

Kontrolky týkající se **Předchozí**, **OK** a **Další** svítí.

Jak změnit nastavení

Ujistěte se, že je spotřebič v režimu nastavení.

1. Použijte **Předchozí** nebo **Další** k navolení čárky ECOMETER vyhrazené pro požadované nastavení.
 - Čárka ECOMETER vyhrazená pro zvolené nastavení bliká.
 - Na displeji se zobrazí aktuální hodnota nastavení.
2. Stisknutím **OK** zadejte nastavení.
 - Čárka ECOMETER vyhrazená pro zvolené nastavení svítí.
 - Ostatní čárky nesvítí.
 - Aktuální hodnota nastavení bliká.
3. Použijte **Předchozí** nebo **Další** ke změně hodnot.
4. Stisknutím **OK** potvrďte nastavení.
 - Nové nastavení je uloženo.
 - Spotřebič se vrátí na seznam základního nastavení.

5. Současně stiskněte a podržte Quick a **ECO** po dobu cca tří sekund k opuštění režimu nastavení.

Spotřebič se vrátí k volbě programu. Uložená nastavení budou platná, dokud je opět nezměníte.

6.2 Změkčovač vody

Změkčovač vody odstraňuje z přiváděné vody minerály a soli, které by mohly mít škodlivé nebo nežádoucí účinky na výsledky mytí nebo na spotřebič.

Čím je obsah těchto minerálů vyšší, tím je voda tvrdší. Tvrdost vody se označuje v ekvivalentních stupních tvrdosti.

Změkčovač by měl být nastaven podle tvrdosti vody v místě vašeho bydliště. Tvrdost vody v místě vašeho bydliště zjistíte u místního vodárenského podniku. K zajištění dobrých výsledků mytí je důležité nastavit správný stupeň změkčovače vody.

Tvrdost vody

Německé stupně (°dH)	Francouzské stupně (°fH)	mmol/l	Clarkovy stupně	Nastavení změkčovače vody
47 - 50	84 - 90	8.4 - 9.0	58 - 63	10
43 - 46	76 - 83	7.6 - 8.3	53 - 57	9
37 - 42	65 - 75	6.5 - 7.5	46 - 52	8
29 - 36	51 - 64	5.1 - 6.4	36 - 45	7
23 - 28	40 - 50	4.0 - 5.0	28 - 35	6
19 - 22	33 - 39	3.3 - 3.9	23 - 27	5 1)
15 - 18	26 - 32	2.6 - 3.2	18 - 22	4
11 - 14	19 - 25	1.9 - 2.5	13 - 17	3
4 - 10	7 - 18	0.7 - 1.8	5 - 12	2
<4	<7	<0.7	< 5	1 2)

1) Nastavení z výroby.

2) Při tomto stupni sůl nepoužívejte.

Bez ohledu na použitý typ mycího prostředku nastavte správný stupeň změkčovače vody, který udrží ukazatel doplnění soli zapnutý.



Kombinované mycí tablety obsahující sůl nejsou dostatečně účinné, aby změkčily tvrdou vodu.

Proces regenerace

Pro správné fungování změkčovače vody se musí pryskyřice zařízení změkčovače pravidelně regenerovat. Tento proces je automatický a je součástí běžného chodu myčky nádobí.

Když se od předchozí regenerace použije předepsané množství vody (viz hodnoty v tabulce), iniciuje se mezi konečným oplachem a koncem programu nový proces regenerace.

Nastavení změkčovače vody	Množství vody (l)
1	250
2	100
3	62
4	47

Nastavení změkčovače vody	Množství vody (l)
5	25
6	17
7	10
8	5
9	3
10	3

V případě vysokého nastavení změkčovače vody také může nastat uprostřed programu, před oplachem (dvakrát během programu). Iniciace regenerace nemá žádný vliv na délku programu, pokud k ní nedojde uprostřed programu nebo na konci programu s krátkou sušicí fází. V takových případech regenerace prodlouží celkovou délku programu o dalších pět minut.

Následně může začít vyplachování změkčovače vody, které trvá pět minut, ve stejném cyklu nebo na začátku dalšího programu. Tato aktivita zvyšuje u programu celkovou spotřebu vody o další čtyři litry a celkovou spotřebu energie o další 2 Wh. Vyplachování změkčovače končí úplným vypuštěním.

Každý provedený výplach změkčovače (lze i více než jednou ve stejném cyklu) může prodloužit délku programu o dalších pět minut, když nastane kdykoliv na začátku nebo uprostřed programu.

i Všechny hodnoty spotřeby uvedené v této části jsou určeny v souladu s aktuálně použitelnými standardy v laboratorních podmínkách s tvrdostí vody 2,5 mmol/l podle směrnice 2019/2022 (změkčovač vody: stupeň 3). Tlak a teplota vody stejné jako výkyvy v síťovém napájení mohou tyto hodnoty změnit.

6.3 Množství leštidla

Leštidlo pomáhá usušit nádobí bez šmouh a skvrn. Leštidlo se automaticky

uvolňuje během horké oplachovací fáze. Je možné nastavit množství uvolňovaného leštidla.

Je-li komora dávkovače leštidla prázdná, kontrolka dávkovače leštidla se rozsvítí a signalizuje, že je nutné leštidlo doplnit. Pokud jsou výsledky sušení uspokojivé, když používáte pouze kombinované tablety, lze dávkovač leštidla a kontrolku vypnout. Nicméně pro nejlepší výsledky sušení vždy používejte leštidlo a mějte kontrolku leštidla zapnutou.

Pro vypnutí dávkovače leštidla a kontrolky nastavte stupeň leštidla na 0A.

6.4 Zvuk konce

Můžete zapnout zvukový signál, který zazní po dokončení programu.

i Zvuková signalizace zazní také, když dojde k poruše spotřebiče. Tyto signály nelze vypnout.

6.5 AirDry

AirDry zlepšuje výsledky sušení. Během fáze sušení se dvířka spotřebiče automaticky otevrou a zůstanou pootevřená.

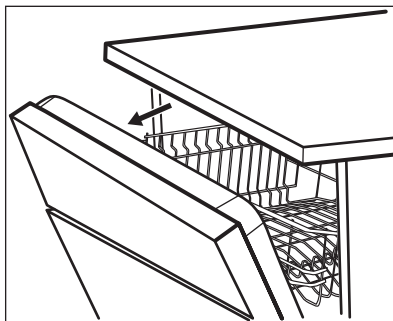

AirDry se automaticky zapne u všech programů s výjimkou Předmytí.

Trvání fáze sušení a čas otevření dvířek se liší podle zvoleného programu a funkcí.

Když AirDry otevře dvířka, na displeji se zobrazí zbývající čas spuštěného programu.

**POZOR!**

Nepokoušejte se zavřít dvířka spotřebiče po dobu 2 minut po automatickém otevření. Spotřebič by se mohl poškodit.

**POZOR!**

Pokud mají ke spotřebiči přístup děti, doporučujeme vypnout AirDry. Automatické otevírání dvířek by mohlo představovat nebezpečí.



Když AirDry otevře dvířka, Beam-on-Floor nemusí být zcela vidět. Ke zjištění, zda se program dokončil, se podívejte na ovládací panel.

7. BEZDRÁTOVÉ PŘIPOJENÍ

Myčku nádobí můžete připojit k domácí bezdrátové síti a pak ji propojit s mobilními zařízeními v aplikaci My Electrolux Kitchen. Tato funkce vám umožňuje myčku nádobí sledovat a ovládat na dálku.

Aplikaci My Electrolux Kitchen lze stáhnout z obchodu s aplikacemi ve vašem mobilním zařízení. Tato aplikace je kompatibilní s operačními systémy iOS a Android. V obchodě s aplikacemi zkontrolujte kompatibilní verze operačních systémů.

Parametry routeru	
Frekvence/ protokol	Wi-Fi: 2,4 GHz / 802.11 b-g-n
	Wi-Fi: 5 GHz / 802.11 a-n (pouze k domácímu použití)
	Bluetooth Low Energy 5.0: 2,4 GHz / DSSS
Maximální výkon	Wi-Fi 2,4 Ghz: < 20 dBm
	Wi-Fi 5 Ghz: < 23 dBm
	Bluetooth Low Energy 5.0: < 20 dBm

6.6 Tóny tlačítek

Tlačítka na ovládacím panelu vydávají zvuk cvaknutí, když je stisknete. Tento zvuk můžete vypnout.

6.7 Volba posledního programu

Můžete nastavit automatickou volbu posledního použitého programu a funkcí.

Poslední program, který byl dokončen před vypnutím spotřebiče, je uložen. Poté se nastaví automaticky po zapnutí spotřebiče.

Když je volba posledního programu vypnutá, výchozím programem je ECO.



Parametry routeru

Šifrování	WPA, WPA2
-----------	-----------

7.1 Jak připojit myčku k síti a aplikaci

Chcete-li myčku nádobí připojit, potřebujete:

- Bezdrátová síť s připojením k internetu.
- Mobilní zařízení připojené k bezdrátové síti.

1. Spustíte aplikaci My Electrolux Kitchen ve svém mobilním zařízení a postupujete podle pokynů v aplikaci. Po výzvě aplikace zapněte bezdrátové připojení myčky nádobí.
2. Stisknutím a podržením  a Quick současně na dvě sekundy aktivujete bezdrátové připojení.
 - Kontrolka  **WiFi** bliká.
 - Na displeji se na několik sekund objeví **On** a poté **AP**.
 - Žádná tlačítka kromě tlačítka Zap/Vyp nejsou aktivní.
3. Po výzvě zadejte do aplikace My Electrolux Kitchen přihlašovací údaje domácí sítě.

-  Pokud přihlašovací údaje nezadáte, myčka nádobí po určité době postup zruší a vrátí se k volbě programu.

Je-li připojení úspěšné, kontrolka  **WiFi** trvale svítí a písmena **AP** nesvítí. Spotřebič se vrátí k volbě programu. Chcete-li aktivovat spuštění na dálku, viz „**Denní používání**“.

-  Pokud se připojení nezdaří nebo se na displeji zobrazí **upd**, viz „**Odstraňování závad**“.

Chcete-li postup zrušit, spotřebič vypněte a zapněte.

7.2 Jak deaktivovat bezdrátové připojení

Současně stiskněte a podržte tlačítka  a **Quick** po dobu dvou sekund.

- Kontrolka  **WiFi** nesvítí.
- Na displeji se na několik sekund objeví **Off**.
- Spotřebič se vrátí k volbě programu.

7.3 Jak zapnout bezdrátové připojení

Současně stiskněte a podržte tlačítka  a **Quick** po dobu dvou sekund.

8. PŘED PRVNÍM POUŽITÍM

1. **Ujistěte se, zda aktuální stupeň změkčovače vody odpovídá tvrdosti vaší vody. Pokud ne, nastavte stupeň změkčovače vody.**
2. Naplňte zásobník na sůl.
3. Naplňte dávkovač leštidla.
4. Otevřete vodovodní kohoutek.
5. Spusťte program **Quick** k odstranění jakýchkoliv zbytků z výroby. Nepoužívejte mycí prostředek a nevkládejte nádobí do košů.

Po spuštění programu spotřebič regeneruje pryskyřice ve změkčovači vody po dobu až pěti minut. Mycí fáze se spustí až po dokončení této procedury. Tato procedura se pravidelně opakuje.

- Kontrolka  **WiFi** svítí.
- Na displeji se na několik sekund objeví **On**.
- Spotřebič se vrátí k volbě programu.

Chcete-li aktivovat spuštění na dálku, viz „**Denní používání**“.

7.4 Jak resetovat přihlašovací údaje k síti

Chcete-li se připojit k jiné bezdrátové síti nebo aktualizovat přihlašovací údaje aktuální sítě, resetujte přihlašovací údaje k síti.

Současně stiskněte a podržte tlačítka  a **Quick** po dobu cca pěti sekund.

- Na displeji se objeví **Off** a poté na několik sekund ---.
- Kontrolka  **WiFi** nesvítí.
- Spotřebič se vrátí k volbě programu.

Připojte myčku nádobí k síti a k aplikaci pro zadání nových přihlašovacích údajů. Řiďte se pokyny uvedenými dříve v této kapitole.

8.1 Zásobník na sůl



POZOR!

Používejte výhradně hrubou sůl určenou pro myčky. Jemná sůl zvyšuje riziko koroze.

Sůl se používá k regeneraci pryskyřice ve změkčovači vody a k zajištění dobrých mycích výsledků při každodenním používání.

Jak doplnit zásobník na sůl

1. Otočením víčka proti směru hodinových ručiček otevřete zásobník na sůl.
2. Do zásobníku na sůl nalijte 1 l vody (pouze při prvním plnění).
3. Naplňte zásobník solí (dokud není zcela plný).

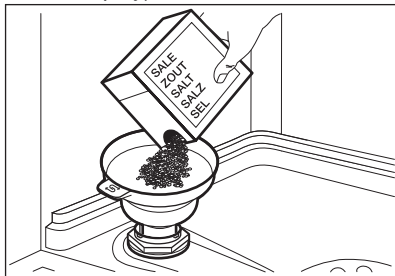

4. Opatrně zatřeste trychtýřem, aby se dovnitř dostala poslední zrnka.
5. Odstraňte sůl, která se vysypala okolo zásobníku na sůl.

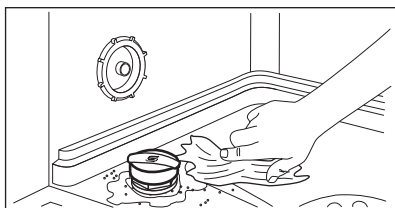

6. Zavřete zásobník na sůl otočením jeho víčka po směru hodinových ručiček.



POZOR!
Při plnění může ze zásobníku na sůl unikat voda nebo sůl. Po doplnění soli do zásobníku ihned spusťte nejkratší program jako prevenci před korozi. Do košů nevkládejte žádné nádobí.

8.2 Jak doplnit dávkovač leštidla

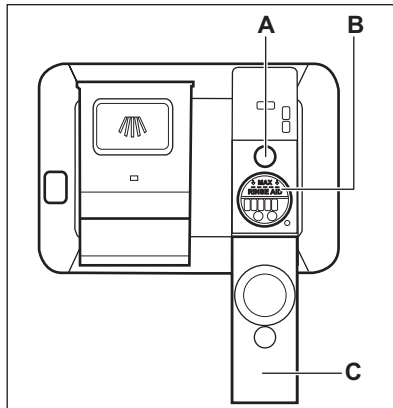

POZOR!
Příhrádka (B) je pouze pro leštidlo. Neplňte ji mycím prostředkem.



POZOR!
Používejte pouze leštidlo určené výhradně pro myčky nádobí.

1. Otevřete víčko (C).
2. Naplňte dávkovač leštidla (B), dokud kapalina nedosáhne značky "MAX".
3. Rozlité leštidlo setřete savým hadříkem, aby se netvořilo nadměrné množství pěny.
4. Zavřete víčko. Ujistěte se, že se víčko zajistí na svém místě.



Dávkovač leštidla doplňte, když je ukazatel leštidla (A) viditelný.

9. DENNÍ POUŽITÍ

1. Otevřete vodovodní kohoutek.
2. Stiskněte a podržte (1), dokud se nezapne spotřebič.
3. Naplňte zásobník na sůl, pokud je prázdný.
4. Naplňte dávkovač leštidla, pokud je prázdný.
5. Naplňte koše.
6. Přidejte mycí prostředek.
7. Zvolte a spusťte program.
8. Po dokončení programu zavřete vodovodní kohoutek.

9.1 Použití mycího prostředku

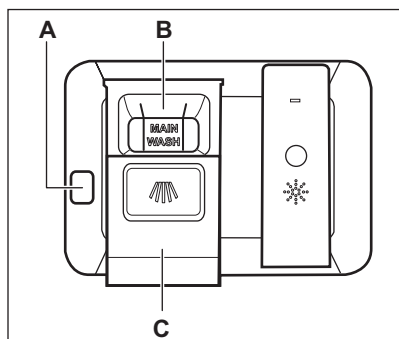

POZOR!

Používejte pouze mycí prostředky určené výhradně pro myčky nádobí.

1. Stisknutím uvolňovacího tlačítka (A) otevřete víčko (C).
2. Mycí prostředek (gel, prášek nebo tabletu) vložte do přihrádky (B).
3. Pokud program zahrnuje fázi předmytí, přidejte trochu mycího prostředku na vnitřní část dvířek spotřebiče.
4. Zavřete víčko. Ujistěte se, že se víčko zajistí na svém místě.



Informace o dávkování mycího prostředku naleznete v pokynech výrobce na balení výrobku. Obvykle je adekvátním množstvím 20–25 ml gelového mycího prostředku pro mytí normálně zašpiněného nádobí.



Horní konce dvou vertikálních žebér uvnitř přihrádky (B) značí maximální hladinu pro naplnění dávkovače gelem (max. 30 ml).

9.2 Spuštění na dálku

Chcete-li myčku nádobí sledovat a ovládat na dálku v aplikaci My Electrolux Kitchen, aktivujte tuto funkci.

Jak aktivovat spuštění na dálku

Zkontrolujte, zda kontrolka **WiFi** svítí a myčka je přidána do aplikace My Electrolux Kitchen. Pokud ne, viz část „**Bezdrátové připojení**“.

1. Stiskněte tlačítko .
 - Kontrolka daného tlačítka se rozsvítí.
 - Na displeji se zobrazí **APP**.
2. Zavřete dvířka spotřebiče.
3. Chcete-li spotřebič ovládat na dálku, použijte aplikaci My Electrolux Kitchen.



Otevřením dvířek se vypne spuštění na dálku. Další informace naleznete v této kapitole.

Jak deaktivovat spuštění na dálku

Opakovaně stiskněte tlačítko , dokud se na displeji neobjeví **0h**.

- Kontrolka daného tlačítka je zhasnutá.
- Spotřebič se vrátí k volbě programu.

9.3 Jako zvolit a spustit program pomocí volicí lišty MY TIME

1. Posuňte prstem přes volicí lištu MY TIME pro volbu vhodného programu.
 - Kontrolka daného zvoleného programu se rozsvítí.
 - ECOMETER značí stupeň spotřeby energie a vody.
 - Na displeji se zobrazí délka programu.
2. Zapněte použitelné funkce EXTRAS, jsou-li zapotřebí.
3. Program spustíte zavřením dvířek spotřebiče.

9.4 Jak zvolit a spustit program

Předmytí

1. K volbě  Předmytí stiskněte a podržte Quick po dobu tří sekund.
 - Kontrolka daného tlačítka se rozsvítí.
 - ECOMETER nesvítí.
 - Na displeji se zobrazí délka programu.
2. Program spustíte zavřením dvířek spotřebiče.

9.5 Jak zapnout funkci EXTRAS

1. Zvolte program pomocí volicí lišty MY TIME.
2. Stiskněte tlačítko vyhrazené funkci, kterou chcete zapnout.
 - Kontrolka daného tlačítka se rozsvítí.
 - Na displeji se zobrazí aktualizovaná délka programu.
 - ECOMETER značí aktualizovaný stupeň spotřeby energie a vody.

 Ve výchozím nastavení je nutné před spuštěním programu pokaždé navolit požadované funkce. Pokud je zapnuta volba posledního programu, uložené funkce se aktivují automaticky spolu s programem.

 Během spuštěného programu již není možné funkce vypnout či zapnout.

 Ne všechny funkce jsou vzájemně slučitelné.

 Zapnuté funkce často zvyšují spotřebu vody a energie a také délku programu.

9.6 Jak spustit program AUTO Sense

1. Stiskněte  .



- Kontrolka daného tlačítka se rozsvítí.
- Na displeji se zobrazí maximální možná délka programu.

 MY TIME a EXTRAS nelze použít spolu s tímto programem.

2. Program spustíte zavřením dvířek spotřebiče.

Spotřebič detekuje typ náplně a upraví vhodný mycí program. Během programu snímače několikrát zapracují a počáteční délka programu se může zkrátit.

9.7 Jak odložit spuštění programu

1. Zvolte program.
2. Dvakrát stiskněte tlačítko  . Na displeji se zobrazí 1h.
3. Opakovaně stiskněte tlačítko , dokud se na displeji nezobrazí požadovaná délka odložení startu (1–24 hodin).
4. Odpočet spustíte zavřením dvířek spotřebiče.

Když nastavíte odložený start, automaticky se zapne spuštění na dálku.

V průběhu odpočtu nelze volbu programu změnit. Délku odložení startu můžete změnit v aplikaci.

Po dokončení odpočtu se spustí program.

9.8 Jak zrušit odložený start během jeho počítávání

Stiskněte a podržte  po dobu asi tří sekund. Spotřebič se vrátí k volbě programu.

 Když zrušíte odložený start, musíte opět nastavit program.

9.9 Jak zrušit probíhající program

Stiskněte a podržte  po dobu asi tří sekund. Spotřebič se vrátí k volbě programu.

- i** Před spuštěním nového programu zkontrolujte, zda je v dávkovači mycí prostředek.

9.10 Otevření dvířek během provozu spotřebiče

Pokud otevřete dvířka během probíhajícího programu, mycí program se pozastaví. Na displeji se zobrazí zbývající délka trvání programu. Po zavření dvířek bude mycí program pokračovat od okamžiku přerušení.

Pokud otevřete dvířka, když je aktivováno spuštění na dálku, tato funkce se deaktivuje. Před zavřením dvířek znovu zapnete spuštění na dálku, jinak se mycí program spustí okamžitě po zavření dvířek. Je-li nastaven odložený start, otevřením dvířek se ne deaktivuje spuštění na dálku.

Pokud otevřete dvířka během odpočítávání odloženého startu, odpočet se pozastaví. Na displeji se zobrazí aktuální stav odpočtu. Po zavření dvířek bude odpočítávání pokračovat.

- i** Otevření dvířek v průběhu provozu spotřebiče může mít vliv na spotřebu energie a délku trvání programu.

- i** Pokud dvířka otevřete během sušící fáze na déle než 30 sekund, probíhající program se ukončí. Jsou-li dvířka otevřena prostřednictvím funkce AirDry, pak k tomuto nedojde.

9.11 Funkce Auto Off

Tato funkce šetří energii vypnutím spotřebiče, když nepracuje.

Tato funkce se automaticky spustí:

- Když je program dokončen.
- Po pěti minutách, kdy nebyl spuštěn žádný program.

9.12 Konec programu

Po dokončení programu se na displeji zobrazí **0:00**.

Funkce Auto Off automaticky vypne spotřebič.

Žádná tlačítka kromě tlačítka Zap/Vyp nejsou aktivní.

- i** Pokud se na displeji objeví **upd**, viz část „**Odstraňování závad**“.

10. TIPY A RADY

10.1 Obecné informace

Následující rady zajistí optimální výsledky mytí a sušení při každodenním používání a pomohou chránit životní prostředí.

- Mytí nádobí v myčce nádobí dle pokynů v návodu k použití obvykle spotřebuje méně vody a energie než ruční mytí nádobí.
- Naplňte myčku nádobí po maximální kapacitu, abyste šetřili vodou a energií. Pro nejlepší výsledky mytí rozmístěte nádobí v koších dle pokynů v návodu k použití a koše nepřepĺňujte.
- Nádobí neoplachujte ručně. Zvyšuje to spotřebu vody a energie. V případě

potřeby nastavte program s fází předmytí.

- Odstraňte větší zbytky jídla z nádobí a vyprázdněte hrnky a sklenice, než je vložíte dovnitř spotřebiče.
- Namočte a lehce očistěte varné nádoby s pevnými zbytky připečených jídel, než je umyjete ve spotřebiči.
- Ujistěte se, že se kusy nádobí v koších nedotýkají nebo nepřekrývají. Pouze tak se voda zcela dostane k nádobí a umyje ho.
- Můžete používat odděleně mycí prostředek, leštidlo a sůl nebo můžete používat kombinované tablety (např. „Vše v 1“). Řiďte se pokyny na obalu.
- Nastavte program pro daný druh náplně a stupeň zašpinění. Program

ECO nabízí nejúspornější spotřebu vody a energie.

- Prevence usazování vodního kamene uvnitř spotřebiče:
 - Doplňte zásobník na sůl, kdykoliv je to zapotřebí.
 - Používejte doporučené množství mycího prostředku a leštidla.
 - Ujistěte se, zda aktuální stupeň změkčovače vody odpovídá tvrdosti vaší vody.
 - Řiďte se pokyny v části „**Čištění a údržba**“.

10.2 Použití soli, leštidla a mycího prostředku

- Používejte pouze sůl, leštidlo a mycí prostředek určený pro myčky nádobí. Jiné výrobky by mohly spotřebič poškodit.
- V oblastech s tvrdou nebo velmi tvrdou vodou doporučujeme k dosažení nejlepších výsledků mytí a sušení používat samostatný mycí prostředek (prášek, gel, tablety bez doplňujících činidel), leštidlo a sůl odděleně.
- Mycí tablety se u krátkých programů zcela nerozpustí. Abyste zabránili usazování zbytků mycího prostředku na nádobí, doporučujeme používat tablety s dlouhými programy.
- Vždy používejte správné množství mycího prostředku. Nedostatečné množství mycího prostředku může způsobit špatné výsledky mytí a usazování povlaku či vodních skvrn na nádobí z důvodu tvrdé vody. Použití přílišného množství mycího prostředku s měkkou nebo změkčenou vodou zanechává zbytky mycího prostředku na nádobí. Upravte množství mycího prostředku na základě tvrdosti vody. Řiďte se pokyny na balení mycího prostředku.
- Vždy používejte správné množství leštidla. Nedostatečné dávkování leštidla zhoršuje výsledky sušení. Použití přílišného množství leštidla vede k modravému potahu na nádobí.
- Ujistěte se, zda je správný stupeň změkčovače vody. Pokud je stupeň příliš vysoký, zvýšené množství soli ve vodě může vést k reznutí příborů.

10.3 Co dělat, pokud chcete přestat používat mycí tablety

Než začnete odděleně používat mycí prostředek, sůl a leštidlo, proveďte následující kroky:

1. Nastavte nejvyšší stupeň změkčovače vody.
2. Ujistěte se, že je zásobník na sůl a dávkovač leštidla plný.
3. Spusťte program Quick. Nepřidávejte mycí prostředek a nevkládejte nádobí do košů.
4. Po dokončení programu nastavte změkčovač vody na stupeň tvrdosti vody v místě vašeho bydliště.
5. Seřídte dávkování leštidla.

10.4 Před spuštěním programu

Před spuštěním zvoleného programu se ujistěte, že:

- filtry jsou čisté a správně nainstalované,
- víčko zásobníku na sůl je utažené,
- ostříkovací ramena nejsou ucpaná,
- je doplněno dostatečné množství soli a leštidla (pokud nepoužíváte kombinované mycí tablety),
- rozmístění nádobí v koších je správné,
- program je vhodný pro daný druh náplně a stupeň zašpinění,
- je použito správné množství mycího prostředku.

10.5 Naplnění košů

- Vždy využijte celý prostor košů.
- Spotřebič používejte pouze k mytí nádobí, které lze bezpečně mýt v myčce.
- Nemyjte ve spotřebiči nádobí vyrobené ze dřeva, rohoviny, hliníku, cínu a mědi, jelikož by mohlo prasknout, zohýbat se, vyblednout nebo by se na něm mohly vytvořit důlky.
- Nemyjte ve spotřebiči předměty, které sají vodu (houby, hadry).
- Duté nádobí (šálky, sklenice či pánve) pokládejte dnem vzhůru.
- Přesvědčte se, že se sklenice vzájemně nedotýkají.

- Lehké kusy vložte do horního koše. Dbejte na to, aby se jednotlivé kusy nádobí nehýbaly.
- Malé předměty a přístroje vložte do zásuvky na přístroje.
- Horní koš přesuňte nahoru, aby velké kusy nádobí bylo možné vložit do dolního koše.
- Před spuštěním programu zkontrolujte, zda se ostříkovací ramena mohou volně pohybovat.

10.6 Vyprazdňování košů

1. Nádobí před vyjmutím z myčky nechte vychladnout. Horké nádobí se snadněji poškodí.

11. ČIŠTĚNÍ A ÚDRŽBA



VAROVÁNÍ!

Před každou údržbou kromě spuštění programu Machine Care spotřebič vždy vypněte a vytáhněte síťovou zástrčku ze zásuvky.



Zanesené filtry a ucpaná ostříkovací ramena negativně ovlivňují výsledky mytí. Pravidelně tyto prvky kontrolujte a v případě potřeby je vyčistěte.

11.1 Machine Care

Machine Care je program vyhrazený pro mytí vnitřku spotřebiče s optimálními výsledky. Odstraňuje vodní kámen a usazenou mastnotu.

Když spotřebič detekuje potřebu čištění, rozsvítí se kontrolka . K vyčištění vnitřku spotřebiče spusťte program Machine Care.

Jak spustit program Machine Care



Před spuštěním programu Machine Care vyčistěte filtry a ostříkovací ramena.

1. Použijte prostředek na odstraňování vodního kamene nebo čisticí

2. Nejprve vyprázdněte dolní koš a teprve poté horní.



Po dokončení programu může na vnitřních plochách spotřebiče stále zůstat voda.

prostředek navržený speciálně pro myčky nádobí. Řiďte se pokyny na obalu. Do košů nevkládejte žádné nádobí.

2. Současně stiskněte a podržte  a AUTO Sense po dobu cca tři sekund.

Kontrolky  a  blikají. Na displeji se zobrazí délka programu.

3. Program spustíte zavřením dvířek spotřebiče.

Po dokončení programu kontrolka  zhasne.

11.2 Čištění vnitřního prostoru

- Pečlivě očistěte spotřebič včetně pryžového těsnění dvířek vlhkým měkkým hadříkem.
- Nepoužívejte prostředky s drsnými částicemi, ostré nástroje, silné chemikálie, drátěnky nebo rozpouštědla.
- K uchování nejlepšího výkonu vašeho spotřebiče použijte alespoň jednou za dva měsíce speciální čisticí prostředek pro myčky nádobí. Řiďte se pečlivě pokyny na balení výrobku.
- Pro optimální výsledky čištění spusťte program Machine Care.

11.3 Odstraňování cizích předmětů

Po každém použití myčky nádobí zkontrolujte filtry a jímku. Cizí předměty (např. kusy skla, plasty, kosti nebo párátko apod.) snižují mycí výkon a mohou způsobit poškození vypouštěcího čerpadla.



POZOR!

Pokud nemůžete cizí předměty odstranit, obraťte se na autorizované servisní středisko.

1. Demontujte systém filtrů dle pokynů v této části.
2. Jakékoliv cizí předměty ručně odstraňte.
3. Namontujte filtry zpět dle pokynů v této části.

11.4 Čištění vnějších ploch

- Vyčistěte spotřebič vlhkým měkkým hadrem.
- Používejte pouze neutrální mycí prostředky.
- Nepoužívejte prostředky s drsnými částicemi, drátěnky nebo rozpouštědla.

11.5 Čištění filtrů

Systém filtru se skládá ze tří částí.

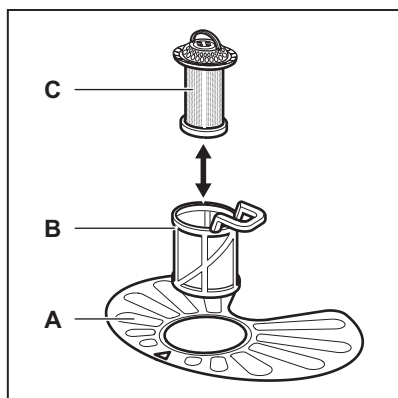

1. Otočte filtrem (B) proti směru hodinových ručiček a vyndejte jej.

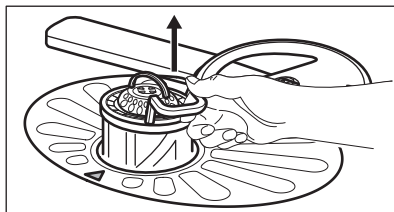
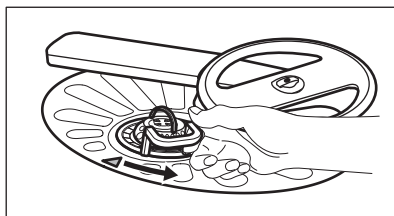

2. Vyndejte filtr (C) z filtru (B).
3. Vyjměte plochý filtr (A).

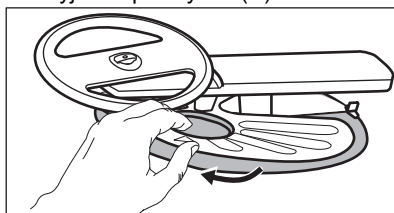

4. Filtry omyjte.

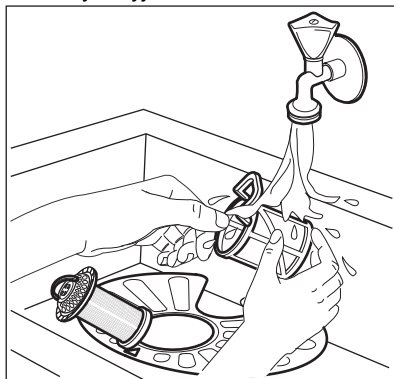

5. Zkontrolujte, zda ve sběrné jímce nebo kolem ní nejsou žádné zbytky jídla a nečistot.
6. Vložte zpět plochý filtr (A). Ujistěte se, že je správně umístěn pod dvěma vodicími drážkami.

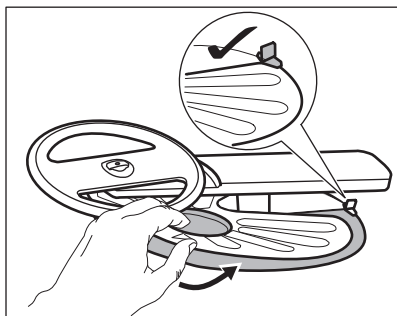

7. Sestavte filtry (B) a (C).
8. Vložte zpět filtr (B) do plochého filtru (A). Otočte jím po směru hodinových ručiček, dokud se nezajistí.

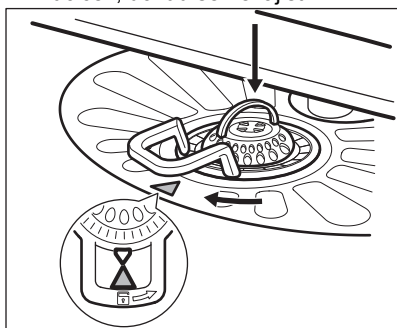

POZOR!

Nesprávné umístění filtrů může mít z následků špatné výsledky mytí a poškození spotřebiče.

11.6 Čištění dolního ostříkovacího ramene

Dolní ostříkovací rameno doporučujeme pravidelně čistit, abyste zabránili ucpání otvorů nečistotami.

Ucpané otvory způsobují neuspokojivé výsledky mytí.

1. Dolní ostříkovací rameno vyjmete jeho vytáhnutím směrem nahoru.

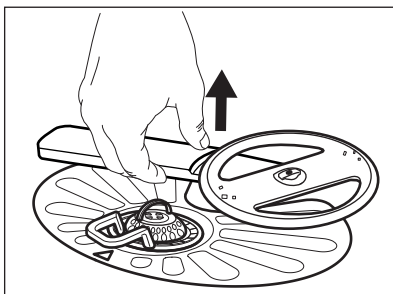

2. Ostříkovací rameno omyjte pod tekoucí vodou. Pomocí tenkého špičatého nástroje, např. párátko, odstraňte nečistoty z otvorů.

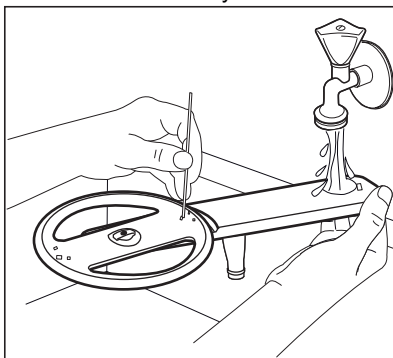

3. Dolní ostříkovací rameno nainstalujete zpět zatlačením ramene směrem dolů.

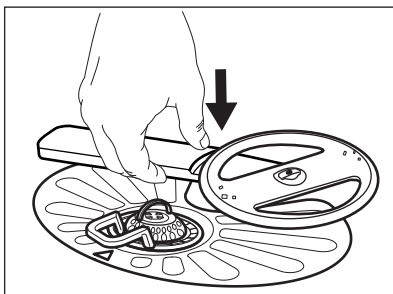

11.7 Čištění horního ostříkovacího ramene

Horní ostříkovací rameno doporučujeme pravidelně čistit, abyste zabránili ucpání otvorů nečistotami.

Ucpané otvory způsobují neuspokojivé výsledky mytí.

1. Horní koš vytáhněte ven.

2. Chcete-li ostříkovací rameno odpojit z koše, zatlačte ostříkovací rameno směrem vzhůru a současně jím otočte ve směru hodinových ručiček.

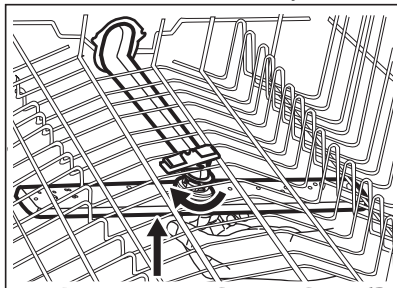

3. Ostříkovací rameno omyjte pod tekoucí vodou. Pomocí tenkého špičatého nástroje, např. párátko, odstraňte nečistoty z otvorů.

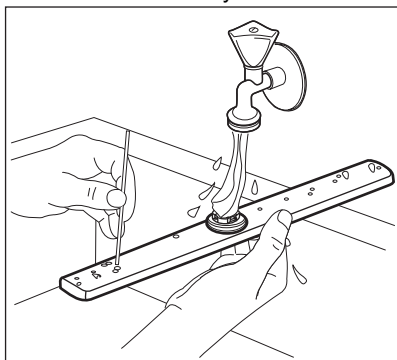

4. Chcete-li ostříkovací rameno namontovat zpět, zatlačte ho směrem vzhůru a současně jím otočte proti směru hodinových ručiček, dokud nezapadne na místo.

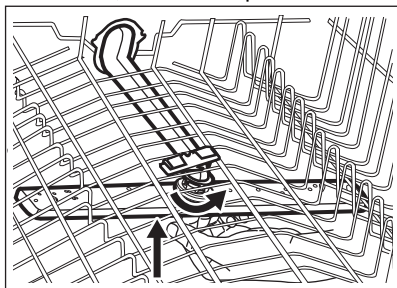

11.8 Čištění stropního ostříkovacího ramene

Stropní ostříkovací rameno doporučujeme pravidelně čistit, abyste zabránili ucpání otvorů nečistotami. Ucpané otvory způsobují neuspokojivé výsledky mytí.

Stropní ostříkovací rameno je umístěno na stropu spotřebiče. Ostříkovací rameno (C) je instalováno v přívodní trubce (A) pomocí úchytného prvku (B).

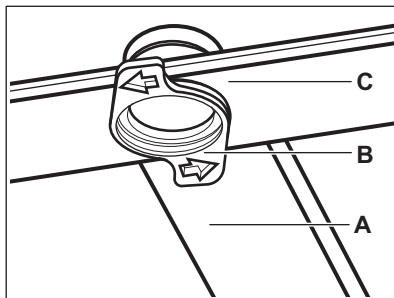

1. Uvolněte zářezky po stranách kluzných kolejnic zásuvky na příbory a zásuvku vytáhněte.

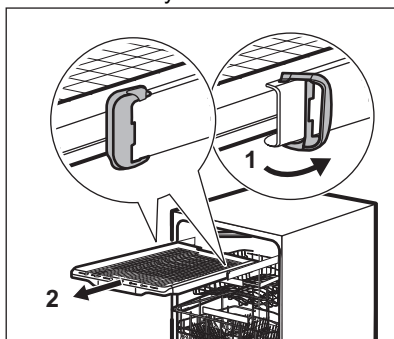

2. Abyste se k ostříkovacímu ramenu snadněji dostali, přesuňte horní koš do nejnižší pozice.
3. Ostříkovací rameno (C) z přívodní trubky (A) odpojte otočením úchytného prvku (B) proti směru hodinových ručiček a vytažením ramene směrem dolů.
4. Ostříkovací rameno omyjte pod tekoucí vodou. Pomocí tenkého špičatého nástroje, např. párátko, odstraňte nečistoty z otvorů. Otvory propláchněte, aby se zevnitř vymyly částice nečistot.

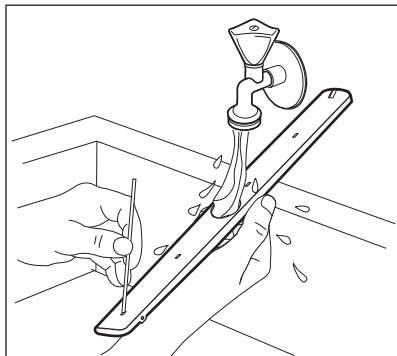

5. Ostříkovací rameno (C) nainstalujete zpět tak, že úchytný prvek (B) vsunete do ostříkovacího ramene a upevníte ho v přívodní trubce (A) otočením ve směru hodinových ručiček. Úchytný prvek musí zaklapnout na místo.
6. Nasadíte zásuvku na přístroje do kluzných kolejnic a zajistíte zarážky.

12. ODSTRAŇOVÁNÍ ZÁVAD



VAROVÁNÍ

Nesprávná oprava spotřebiče může představovat riziko pro bezpečnost uživatele. Jakékoliv opravy musí provést kvalifikovaný personál.

Většinu problémů, které se objeví, lze vyřešit bez nutnosti kontaktovat autorizované servisní středisko.

Informace o možných potížích naleznete v níže uvedené tabulce.

U některých problémů se na displeji zobrazí výstražný kód.

Problém a výstražný kód	Možná příčina a řešení
Spotřebič nelze zapnout.	<ul style="list-style-type: none"> • Ujistěte se, že je síťová zástrčka připojená do síťové zásuvky. • Ujistěte se, že žádná pojistka v pojistkové skříňce není poškozená.
Nespouští se program.	<ul style="list-style-type: none"> • Přesvědčte se, že jsou dvířka spotřebiče zavřena. • Pokud je nastaven odložený start, zrušte nastavení nebo vyčkejte do konce odpočítávání. • Spotřebič zregeneruje pryskyřici uvnitř změkčovače vody. Délka trvání této činnosti je přibližně 5 minut.
Spotřebič se neplní vodou. Na displeji se zobrazí i10 nebo i11 .	<ul style="list-style-type: none"> • Ujistěte se, že je vodovodní kohoutek otevřený. • Ujistěte se, že tlak vody není příliš nízký. Ohledně těchto informací se obraťte na místní vodárenskou společnost. • Ujistěte se, že vodovodní kohoutek není zanesený. • Ujistěte se, že není zanesený filtr v přívodní hadici. • Ujistěte se, že přívodní hadice není zauzlená či zohýbaná.
Spotřebič nevypouští vodu. Na displeji se zobrazí i20 .	<ul style="list-style-type: none"> • Ujistěte se, že není zanesený sifon dřezu. • Ujistěte se, že není zanesený systém vnitřních filtrů. • Ujistěte se, že vypouštěcí hadice není zauzlená či zohýbaná.

Problém a výstražný kód	Možná příčina a řešení
Je aktivován bezpečnostní systém proti vyplavení. Na displeji se zobrazí i30 .	<ul style="list-style-type: none"> • Zavřete vodovodní kohoutek. • Ujistěte se, že je spotřebič nainstalován správně. • Ujistěte se, že jsou koše naplněny dle pokynů v návodu k použití.
Porucha snímače vodní hladiny. Na displeji se zobrazí i41 – i44 .	<ul style="list-style-type: none"> • Přesvědčte se, že jsou filtry čisté. • Spotřebič vypněte a opět zapněte.
Porucha mycího čerpadla nebo vypouštěcího čerpadla. Na displeji se zobrazí i51 – i59 nebo i5A – i5F .	<ul style="list-style-type: none"> • Spotřebič vypněte a opět zapněte.
Teplota vody uvnitř spotřebiče je příliš vysoká nebo došlo k poruše snímače teploty. Na displeji se zobrazí i61 nebo i69 .	<ul style="list-style-type: none"> • Teplota vody na přívodu nesmí překročit 60 °C. • Spotřebič vypněte a opět zapněte.
Technická porucha spotřebiče. Na displeji se zobrazí iC0 nebo iC3 .	<ul style="list-style-type: none"> • Spotřebič vypněte a opět zapněte.
Hladina vody uvnitř spotřebiče je příliš vysoká. Na displeji se zobrazí iF1 .	<ul style="list-style-type: none"> • Spotřebič vypněte a opět zapněte. • Přesvědčte se, že jsou filtry čisté. • Ujistěte se, že je vypouštěcí hadice nainstalována ve správné výšce nad podlahou. Viz pokyny k instalaci.
Chyba síťového zařízení. Na displeji se zobrazí iC4 nebo iC5 .	<ul style="list-style-type: none"> • Obrat'te se na autorizované servisní středisko.
Spotřebič se během chodu několikrát zastaví a spustí.	<ul style="list-style-type: none"> • To je normální. Zajišť'ují se tím optimální výsledky čištění a úspora energie.
Program probíhá příliš dlouho.	<ul style="list-style-type: none"> • Pokud je nastavena funkce odloženého startu, zrušte nastavení odkladu nebo vyčkejte do konce odpočítávání. • Zapnutí funkcí prodlouží délku programu.
Zobrazená délka trvání programu se liší od délky trvání v tabulce s hodnotami spotřeby.	<ul style="list-style-type: none"> • Viz tabulka s hodnotami spotřeby v kapitole „Volba programu“.
Na displeji se zvýší zbývající čas a přeskočí téměř na konec trvání programu.	<ul style="list-style-type: none"> • Nejde o závadu. Spotřebič pracuje správně.

Problém a výstražný kód	Možná příčina a řešení
Malý únik z dvířek spotřebiče.	<ul style="list-style-type: none"> Spotřebič není vyrovnaný. Povolte či utáhněte seřiditelné nožičky (je-li to možné). Dvířka spotřebiče nejsou vystředěná vzhledem k vaně spotřebiče. Seřidte zadní nožičku (je-li to možné).
Dvířka spotřebiče se obtížně zavírají.	<ul style="list-style-type: none"> Spotřebič není vyrovnaný. Povolte či utáhněte seřiditelné nožičky (je-li to možné). Části nádobí přechnívají z košů.
Dvířka spotřebiče se otevírají během mycího programu.	<ul style="list-style-type: none"> Funkce AirDry je zapnutá. Funkci můžete vypnout. Viz „Základní nastavení“.
Z vnitřku spotřebiče vychází rachocení či klepání.	<ul style="list-style-type: none"> Nádobí není správně rozmístěno v koších. Viz brožurku o plnění košů. Ujistěte se, že se mohou ostříkovací ramena volně otáčet.
Spotřebič vyhodí pojistky.	<ul style="list-style-type: none"> Nedostatečná intenzita elektrického proudu k současnému napájení všech používaných spotřebičů. Zkontrolujte hodnoty intenzity elektrického proudu u zásuvky a pojistek nebo vypněte jeden z používaných spotřebičů. Vnitřní elektrická závada na spotřebiči. Obratěte se na autorizované servisní středisko.
Spotřebič je zapnutý, ale nefunguje. Na displeji se zobrazí PF .	<ul style="list-style-type: none"> Napájení je mimo provozní rozsah. Prací cyklus je dočasně přerušen a po obnovení dodávky proudu bude automaticky pokračovat.
Spotřebič se během provozu vypne.	<ul style="list-style-type: none"> Kompletní výpadek proudu. Prací cyklus je dočasně přerušen a po obnovení dodávky proudu bude automaticky pokračovat.
Na displeji se zobrazí upd . Žádná tlačítka kromě tlačítka Zap/Vyp nejsou aktivní.	<ul style="list-style-type: none"> Spotřebič automaticky stáhne a nainstaluje aktualizace firmwaru, kdykoliv jsou k dispozici. Po dobu aktualizace bude na displeji zobrazeno upd. Vyčkejte na dokončení procesu. Pokud proces aktualizace přerušíte vypnutím spotřebiče, aktualizace bude pokračovat po zapnutí spotřebiče. Aktualizace firmwaru nezmění deklarované hodnoty výkonu spotřebiče.

Po kontrole spotřebiče jej vypněte a znovu zapněte. Pokud se problém objeví znovu, obraťte se na autorizované servisní středisko.

V případech výstražných kódů, které nejsou popsány v tabulce, se obraťte na autorizované servisní středisko.



VAROVÁNÍ!



Nedoporučujeme spotřebič používat, dokud není problém zcela opraven. Vypojte spotřebič ze zásuvky a nezapojujte jej zpět, dokud si nejste jistí, že funguje správně.

12.1 Zadejte číselný kód výrobku (PNC)

Pokud se obrátíte na autorizované servisní středisko, musíte uvést číselný kód výrobku vašeho spotřebiče.

PNC lze nalézt na typovém štítku na dvířkách spotřebiče. PNC můžete také zkontrolovat na ovládacím panelu.

Před kontrolou PNC se ujistěte, že se spotřebič nachází v režimu volby programu.

1. Současně stiskněte a podržte  a **AUTO**_{Sense} po dobu cca tří sekund. Na displeji se zobrazí PNC vašeho spotřebiče.
2. K opuštění prezentace PNC současně stiskněte a podržte  a **AUTO**_{Sense} po dobu cca tří sekund. Spotřebič se vrátí k volbě programu.

12.2 Výsledky mytí a sušení nejsou uspokojivé

Problém	Možná příčina a řešení
Špatné výsledky mytí.	<ul style="list-style-type: none"> • Viz „Denní používání“, „Tipy a rady“ a brožurka o plnění košů. • Použijte intenzivnější mycí program. • Zapněte funkci ExtraPower ke zlepšení výsledků mytí zvoleného programu. • Vyčistěte trysky ostříkovacích ramen a filtr. Řiďte se částí „Čištění a údržba“.
Špatné výsledky sušení.	<ul style="list-style-type: none"> • Nádobí bylo uvnitř zavřeného spotřebiče ponecháno příliš dlouho. Zapněte funkci AirDry k nastavení automatického otevírání dvířek a ke zlepšení výsledků sušení. • Došlo leštidlo nebo je dávkování leštidla nedostatečné. Naplňte dávkovač leštidla nebo nastavte dávku leštidla na vyšší stupeň. • Příčinou může být kvalita leštidla. • Vždy používejte leštidlo, i u kombinovaných mycích tablet. • Plastové předměty mohou vyžadovat osušení utěrkou. • Program neobsahuje sušící fázi. Viz „Přehled programů“.
Na nádobí a skle jsou bílé šmouhy nebo modravý potah.	<ul style="list-style-type: none"> • Uvolňuje se příliš velké množství leštidla. Nastavte dávku leštidla na nižší stupeň. • Nadměrné množství mycího prostředku.
Na nádobí a skle jsou skvrny a zaschlé vodní kapky.	<ul style="list-style-type: none"> • Uvolňuje se nedostatečné množství leštidla. Nastavte dávku leštidla na vyšší stupeň. • Příčinou může být kvalita leštidla.
Vnitřek spotřebiče je vlhký.	<ul style="list-style-type: none"> • Nejedná se o závadu spotřebiče. Vlhkost kondenzuje na stěnách spotřebiče.
Během mytí dochází k nezvyklému pění.	<ul style="list-style-type: none"> • Používejte pouze mycí prostředky určené pro myčky nádobí. • Použijte mycí prostředek od jiného výrobce. • Nádobí nepřemývejte pod tekoucí vodou.

Problém	Možná příčina a řešení
Na přístroje jsou stopy rzi.	<ul style="list-style-type: none"> • Ve vodě používané k mytí je příliš mnoho soli. Viz „Změkčovač vody“. • Přístroje ze stříbra a nerezové oceli byly vloženy dohromady. Neumíst'ujte stříbrné a nerezové přístroje blízko sebe.
Po dokončení programu jsou v dávkovači zbytky mycího prostředku.	<ul style="list-style-type: none"> • Mycí tableta se vzpřčila v dávkovači a voda ji zcela nerozpustila. • Voda nemůže vymýt mycí prostředek z dávkovače. Ujistěte se, že ostříkovači ramena nejsou zablokovaná či ucpaná. • Ujistěte se, že nádobí v koších nebrání víčku dávkovače mycího prostředku v otevření.
Zápach uvnitř spotřebiče.	<ul style="list-style-type: none"> • Viz „Čištění vnitřního prostoru“. • Spust'íte program Machine Care s odstraňovačem vodního kamene nebo čisticím prostředkem pro myčky nádobí.
Usazeniny vodního kamene na nádobí, ve vaně nebo na vnitřní straně dvířek.	<ul style="list-style-type: none"> • Úroveň soli je nízká, zkontrolujte kontrolku doplnění soli. • Víčko zásobníku na sůl je uvolněné. • Vaše voda z vodovodu je tvrdá. Viz „Změkčovač vody“. • Dokonce i při použití kombinovaných mycích tablet použijte sůl a nastavte regeneraci změkčovače vody. Viz „Změkčovač vody“. • Spust'íte program Machine Care s prostředkem na odstraňování vodního kamene pro myčky nádobí. • Pokud usazeniny vodního kamene přetrvávají, vyčistěte spotřebič vhodným čisticím prostředkem. • Použijte jiný mycí prostředek. • Obrat'íte se na výrobce mycího prostředku.
Matné, zbarvené či našťipnuté nádobí.	<ul style="list-style-type: none"> • Ujistěte se, že do spotřebiče vkládáte pouze nádobí, které lze bezpečně mýt v myčce nádobí. • Koš plňte a vyprazdňujte opatrně. Viz leták o plnění košů. • Křehké kusy nádobí vložte do horního koše. • Zapněte funkci GlassCare k zajištění zvláštní péče o sklo a křehké nádobí.



Další možné příčiny naleznete v částech „**Před prvním použitím**“, „**Denní používání**“ a „**Tipy a rady**“.

12.3 Problémy s bezdrátovým připojením

Problém	Možná příčina a řešení
Aktivace bezdrátového připojení se nezdařila.	<ul style="list-style-type: none"> Nesprávné ID nebo heslo bezdrátové sítě. Zrušte konfiguraci, znovu ji spusťte a zadejte správné přihlašovací údaje. Viz část „Bezdrátové připojení“. Došlo k problémům se signálem bezdrátové sítě. Zkontrolujte bezdrátovou síť a router. Restartujte router. Signál bezdrátové sítě je slabý. Přesuňte router blíže k myčce nádobí. Bezdrátový signál je rušen mikrovlnným spotřebičem umístěným poblíž myčky nádobí. Vypněte mikrovlnný spotřebič. Jsou-li s bezdrátovou sítí stále problémy, obraťte se na svého poskytovatele bezdrátových služeb.
Aplikace se nemůže připojit k myčce nádobí.	<ul style="list-style-type: none"> Došlo k problémům se signálem bezdrátové sítě. Zkontrolujte bezdrátovou síť a router. Restartujte router. Zkontrolujte, zda je vaše mobilní zařízení připojeno k síti. Byl nainstalován nový router nebo byla změněna konfigurace routeru. Znovu nakonfigurujte myčku nádobí a mobilní zařízení. Viz část „Bezdrátové připojení“. Jsou-li s bezdrátovou sítí stále problémy, obraťte se na svého poskytovatele bezdrátových služeb.
Aplikace se nemůže připojit k myčce nádobí prostřednictvím jiné sítě než vaší domácí bezdrátové sítě. Kontrolka  WiFi bliká.	<ul style="list-style-type: none"> Připojení ke cloudu se ztratilo. Počkejte na obnovu spojení.
Aplikace se často nemůže připojit k myčce nádobí.	<ul style="list-style-type: none"> Bezdrátový signál je rušen mikrovlnným spotřebičem umístěným poblíž myčky nádobí. Vypněte mikrovlnný spotřebič. Nepoužívejte současně mikrovlnný spotřebič a režim spuštění na dálku. Signál bezdrátové sítě je slabý. Přesuňte router co nejbližší k myčce nádobí nebo zvažte nákup opakovače bezdrátového signálu.

13. TECHNICKÉ ÚDAJE

Rozměry	Šířka / výška / hloubka (mm)	596 / 818 - 898 / 550
Připojení k elektrické síti ¹⁾	Napětí (V)	200 - 240
	Frekvence (Hz)	50 - 60
Tlak přívodu vody	bar (minimální a maximální)	0.5 - 8
	MPa (minimální a maximální)	0.05 - 0.8

Přívod vody	Studená nebo horká voda 2)	max. 60 °C
Kapacita	Jídelní soupravy	15

1) Pro ostatní hodnoty viz typový štítek.

2) Pokud odebíráte horkou vodu z alternativních zdrojů energie (např. solární panely), použijte tuto horkou vodu ke snížení spotřeby energie.

13.1 Odkaz na databázi EU EPREL

QR kód na energetickém štítku dodaném se spotřebičem nabízí internetový odkaz na registraci tohoto spotřebiče v databázi EU EPREL. Uchovejte si energetický štítek pro referenční potřeby s návodem k použití a všemi ostatními dokumenty dodanými s tímto spotřebičem.

Rovněž lze informace týkající se výkonu produktu nalézt v databázi EPREL

prostřednictvím odkazu <https://eprel.ec.europa.eu> a pomocí názvu modelu a výrobního čísla, které naleznete na typovém štítku spotřebiče. Viz část „Popis spotřebiče“.

Pro podrobnější informace o energetickém štítku navštivte www.theenergylabel.eu.

14. POZNÁMKY K OCHRANĚ ŽIVOTNÍHO PROSTŘEDÍ

Recyklujte materiály označené symbolem . Obaly vyhodte do příslušných odpadních kontejnerů k recyklaci. Pomáhejte chránit životní prostředí a lidské zdraví a recyklovat elektrické a elektronické spotřebiče

určené k likvidaci. Spotřebiče označené příslušným symbolem  nelikvidujte spolu s domovním odpadem. Spotřebič odevzdejte v místním sběrném dvoře nebo kontaktujte místní úřad.

TABLE DES MATIÈRES

1. INFORMATIONS DE SÉCURITÉ.....	34
2. CONSIGNES DE SÉCURITÉ.....	36
3. DESCRIPTION DE L'APPAREIL.....	38
4. BANDEAU DE COMMANDE.....	39
5. SÉLECTION DES PROGRAMMES.....	40
6. RÉGLAGES DE BASE	43
7. CONNEXION WI-FI.....	47
8. AVANT LA PREMIÈRE UTILISATION.....	48
9. UTILISATION QUOTIDIENNE.....	50
10. CONSEILS.....	53
11. ENTRETIEN ET NETTOYAGE.....	55
12. DÉPANNAGE.....	59
13. CARACTÉRISTIQUES TECHNIQUES.....	66

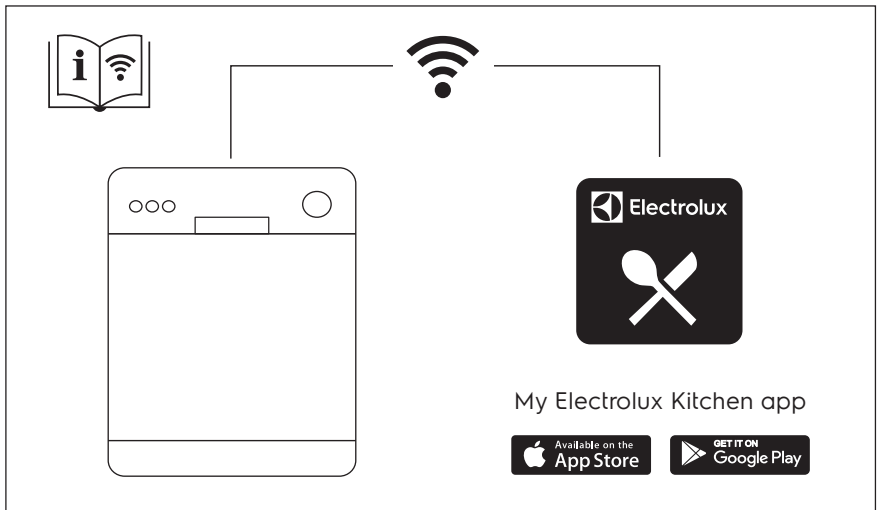

NOUS PENSONS À VOUS

Merci d'avoir choisi un appareil Electrolux. Vous avez choisi un produit qui bénéficie de décennies d'expérience professionnelle et d'innovation. Ingénieux et élégant, il a été pensé pour vous. C'est la raison pour laquelle vous pouvez avoir la certitude d'obtenir d'excellents résultats à chaque utilisation.

Bienvenue chez Electrolux

Consultez notre site pour :



Obtenir des conseils d'utilisation, des brochures, un dépanneur, des informations sur le service et les réparations :

www.electrolux.com/support



Enregistrer votre produit pour un meilleur service :

www.registerelectrolux.com



Acheter des accessoires, consommables et pièces de rechange d'origine pour votre appareil :

www.electrolux.com/shop

SERVICE ET ASSISTANCE À LA CLIENTÈLE

N'utilisez que des pièces de rechange d'origine.

Avant de contacter notre centre de service agréé, assurez-vous de disposer des informations suivantes : Modèle, PNC, numéro de série.

Ces informations figurent sur la plaque signalétique.

 Avertissement/Consignes de sécurité

 Informations générales et conseils

 Informations environnementales

Sous réserve de modifications.

1. INFORMATIONS DE SÉCURITÉ

Avant d'installer et d'utiliser cet appareil, lisez soigneusement les instructions fournies. Le fabricant ne pourra être tenu pour responsable des blessures et dégâts résultant d'une mauvaise installation ou utilisation. Conservez toujours les instructions dans un lieu sûr et accessible pour vous y référer ultérieurement.

1.1 Sécurité des enfants et des personnes vulnérables.

- Cet appareil peut être utilisé par des enfants âgés d'au moins 8 ans et par des personnes ayant des capacités physiques, sensorielles ou mentales réduites ou dénuées d'expérience ou de connaissance, s'ils sont correctement surveillés ou si

des instructions relatives à l'utilisation de l'appareil en toute sécurité leur ont été données et s'ils comprennent les risques encourus.

- Les enfants entre 3 et 8 ans et les personnes ayant un handicap très important et complexe doivent être tenus à l'écart de l'appareil, à moins d'être surveillés en permanence.
- Les enfants de moins de 3 ans doivent être tenus à l'écart de l'appareil, à moins d'être surveillés en permanence.
- Ne laissez pas les enfants jouer avec l'appareil.
- Ne laissez pas les détergents à la portée des enfants.
- Tenez les enfants et les animaux éloignés de l'appareil lorsque la porte est ouverte.
- Le nettoyage et l'entretien par l'utilisateur ne doivent pas être effectués par des enfants sans surveillance.

1.2 Sécurité générale

- Cet appareil est conçu pour un usage domestique et des applications équivalentes, comme :
 - dans des fermes, des coins cuisines réservés au personnel dans des magasins, bureaux et autres ;
 - pour une utilisation privée, par les clients, dans des hôtels, motels, chambres d'hôte, et autres types de lieux de séjour ;
- Ne modifiez pas les caractéristiques de cet appareil.
- La pression de l'eau en fonctionnement (minimale et maximale) doit se situer entre 0.5 (0.05) / 8 (0.8) bar (MPa)
- Respectez le nombre maximal de 15 couverts.
- Si le câble d'alimentation est endommagé, il doit être remplacé par le fabricant, son service après-vente ou par un professionnel qualifié afin d'éviter un danger.
- **AVERTISSEMENT** : Les couteaux et autres ustensiles tranchants doivent être placés dans le panier, pointe vers le bas, ou en position horizontale.

- Ne laissez pas la porte de l'appareil ouverte sans surveillance pour éviter de vous prendre accidentellement les pieds dedans.
- Avant toute opération d'entretien, éteignez l'appareil et débranchez la fiche de la prise secteur.
- Ne pulvérisez pas d'eau ni de vapeur à haute pression pour nettoyer l'appareil.
- Si l'appareil dispose d'orifices d'aération à la base, veillez à ne pas les couvrir, p. ex. avec de la moquette.
- L'appareil doit être raccordé au réseau d'eau à l'aide des tuyaux neufs fournis. Les anciens ensembles de tuyaux ne doivent pas être réutilisés.

2. CONSIGNES DE SÉCURITÉ

2.1 Installation



AVERTISSEMENT!

L'appareil doit être installé uniquement par un professionnel qualifié.

- Retirez l'intégralité de l'emballage.
- N'installez pas et ne branchez pas un appareil endommagé.
- Pour des raisons de sécurité, n'utilisez pas l'appareil avant de l'avoir installé dans la structure encastrée.
- Suivez scrupuleusement les instructions d'installation fournies avec l'appareil.
- Soyez toujours vigilants lorsque vous déplacez l'appareil car il est lourd. Utilisez toujours des gants de sécurité et des chaussures fermées.
- N'installez pas l'appareil ou ne l'utilisez pas dans un endroit où la température ambiante est inférieure à 0 °C.
- Installez l'appareil dans un lieu sûr et adapté répondant aux exigences d'installation.



YouTube

www.youtube.com/electrolux
www.youtube.com/aeg

How to install your 60 cm
Dishwasher Sliding Hinge



2.2 Branchement électrique



AVERTISSEMENT!

Risque d'incendie ou d'électrocution.

- L'appareil doit être relié à la terre.
- Assurez-vous que les paramètres figurant sur la plaque signalétique correspondent aux données électriques nominale de l'alimentation secteur.
- Utilisez toujours une prise de courant de sécurité correctement installée.
- N'utilisez pas d'adaptateurs multiprise et de rallonges.
- Veillez à ne pas endommager la fiche secteur ni le câble d'alimentation. Le remplacement du câble d'alimentation de l'appareil doit être effectué par notre service après-vente agréé.
- Ne branchez la fiche secteur dans la prise secteur qu'à la fin de l'installation. Assurez-vous que la prise secteur est accessible après l'installation.
- Ne tirez pas sur le câble secteur pour débrancher l'appareil. Tirez toujours sur la fiche de la prise secteur.
- Cet appareil est fourni avec un câble d'alimentation de 13 A. Si vous devez changer le fusible de la fiche secteur, utilisez uniquement un fusible 13 A approuvé ASTA (BS 1362)

(Royaume-Uni et Irlande uniquement).

2.3 Raccordement à l'arrivée d'eau

- Veillez à ne pas endommager les tuyaux de circulation d'eau.
- Avant d'installer des tuyaux neufs, des tuyaux n'ayant pas servi depuis longtemps, lorsqu'une réparation a été effectuée ou qu'un nouveau dispositif a été installé (compteurs d'eau, etc.), laissez l'eau s'écouler jusqu'à ce qu'elle soit parfaitement propre et claire.
- Pendant et après la première utilisation de l'appareil, vérifiez qu'aucune fuite n'est visible.
- Le tuyau d'arrivée d'eau possède une vanne de sécurité et une gaine avec un câble d'alimentation électrique interne.

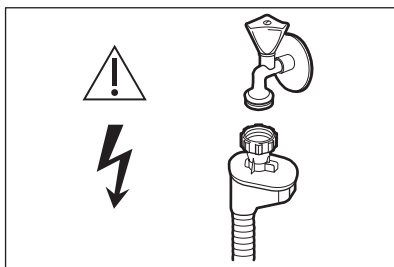

AVERTISSEMENT!
Tension dangereuse.

- Si le tuyau d'arrivée d'eau est endommagé, fermez immédiatement le robinet d'eau et débranchez la fiche de la prise secteur. Contactez le service après-vente pour remplacer le tuyau d'arrivée d'eau.

2.4 Utilisation

- Ne placez pas de produits inflammables ou d'éléments imbibés de produits inflammables à l'intérieur ou à proximité de l'appareil, ni sur celui-ci.
- Les produits de lavage pour lave-vaisselle sont dangereux. Suivez les consignes de sécurité figurant sur l'emballage du produit de lavage.
- Ne buvez pas et ne jouez pas avec l'eau de l'appareil.

- N'enlevez pas la vaisselle de l'appareil avant la fin du programme. Il se peut que la vaisselle contienne encore du produit de lavage.
- Ne posez pas d'objets et n'appliquez pas de pression sur la porte ouverte de l'appareil.
- L'appareil peut dégager de la vapeur chaude si vous ouvrez la porte pendant le déroulement d'un programme.

2.5 Éclairage intérieur



AVERTISSEMENT!
Risque de blessure.

- Concernant la/les lampe(s) à l'intérieur de ce produit et les lampes de rechange vendues séparément : Ces lampes sont conçues pour résister à des conditions physiques extrêmes dans les appareils électroménagers, telles que la température, les vibrations, l'humidité, ou sont conçues pour signaler des informations sur le statut opérationnel de l'appareil. Elles ne sont pas destinées à être utilisées dans d'autres applications et ne conviennent pas à l'éclairage des pièces d'un logement.
- Pour remplacer l'éclairage intérieur, contactez le service après-vente agréé.

2.6 Service

- Pour réparer l'appareil, contactez un service après-vente agréé. Utilisez exclusivement des pièces d'origine.
- Veuillez noter qu'une autoréparation ou une réparation non professionnelle peuvent avoir des conséquences sur la sécurité et annuler la garantie.
- Les pièces de rechange suivantes seront disponibles pendant 7 ans après l'arrêt du modèle : moteur, pompe de circulation et de vidange, éléments chauffants, dont thermopompes, canalisations et équipements correspondants dont tuyaux, valves, filtres et électrovannes (aquastops), pièces structurelles et intérieures liées aux assemblages de portes, cartes de circuits imprimés,

affichages électroniques, pressostats, thermostats et capteurs, logiciel et firmware dont logiciel de réinitialisation. Veuillez noter que certaines de ces pièces de rechange ne sont disponibles qu'après de réparateurs professionnels et que toutes les pièces de rechange ne sont pas adaptées à tous les modèles.

- Les pièces de rechange suivantes seront disponibles pendant 10 ans après l'arrêt du modèle : charnière et joints de porte, autres joints, bras d'aspersion, filtres de vidange, supports intérieurs et périphériques en plastique tels que paniers et couvercles.

2.7 Mise au rebut



AVERTISSEMENT!

Risque de blessure ou d'asphyxie.

- Débranchez l'appareil de l'alimentation électrique.
- Coupez le câble d'alimentation et mettez-le au rebut.
- Retirez le dispositif de verrouillage de la porte pour empêcher les enfants et les animaux de s'enfermer dans l'appareil.

3. DESCRIPTION DE L'APPAREIL

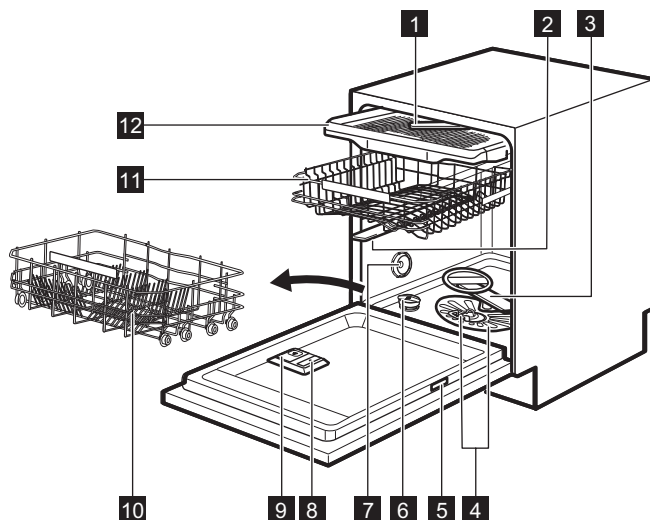

- 1** Bras d'aspersion de plafond
- 2** Bras d'aspersion supérieur
- 3** Bras d'aspersion inférieur
- 4** Filtres
- 5** Plaque signalétique
- 6** Réservoir de sel régénérant
- 7** Fente d'aération

- 8** Distributeur de liquide de rinçage
- 9** Distributeur de détergent
- 10** Panier inférieur
- 11** Panier supérieur
- 12** Tiroir à couverts

3.1 Beam-on-Floor

Le faisceau Beam-on-Floor est une lumière projetée sur le sol, sous la porte de l'appareil.

- Une lumière rouge apparaît lorsque le programme démarre. Elle reste allumée pendant toute la durée du programme.

- La lumière devient verte une fois le programme est terminé.
- La lumière rouge clignote lorsque l'appareil rencontre une anomalie.



Le faisceau Beam-on-Floor s'éteint lorsque vous mettez à l'arrêt l'appareil.

4. BANDEAU DE COMMANDE

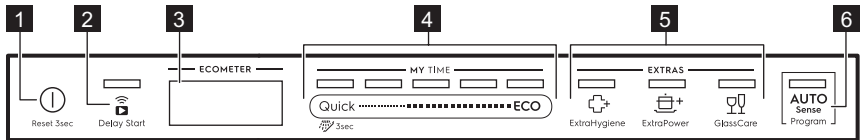

- | | |
|--|---|
| <p>1 Touche Marche/Arrêt / Touche Réinitialiser</p> <p>2 Delay Start touche / touche Départ à distance</p> <p>3 Afficheur</p> | <p>4 MY TIME Touche de sélection</p> <p>5 EXTRAS touches</p> <p>6 AUTO Sense touche de programme</p> |
|--|---|

4.1 Affichage

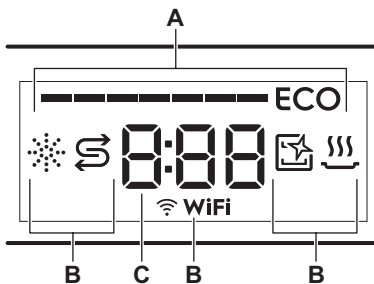

- A.** ECOMETER
B. Voyants
C. Indication du temps

4.2 ECOMETER







L'ECOMETER indique l'impact que le programme sélectionné aura sur la consommation d'eau et d'énergie. Plus le nombre de barres allumées est élevé, plus la consommation est basse.

ECO indique le programme le plus écologique pour une vaisselle normalement sale.

4.3 Indicateurs

Voyant	Description
	Voyant du liquide de rinçage. Il s'allume lorsque le distributeur de liquide de rinçage doit être rempli. Reportez-vous au chapitre « Avant la première utilisation ».

Voyant	Description
	Voyant du sel de rinçage. Il s'allume lorsque le réservoir de sel régénérant doit être rempli. Reportez-vous au chapitre « Avant la première utilisation ».
	Voyant Machine Care. Il s'allume lorsque l'appareil nécessite un nettoyage interne avec le programme Machine Care. Reportez-vous au chapitre « Entretien et nettoyage ».
	Voyant de phase de séchage. Il est allumé lorsque vous sélectionnez un programme avec la phase de séchage. Il clignote au cours de la phase de séchage. Reportez-vous au chapitre « Sélection du programme ».
 WiFi	Voyant Wi-Fi. Il s'allume lorsque vous activez la connexion sans fil. Reportez-vous au chapitre « Connexion sans fil ».

5. SÉLECTION DES PROGRAMMES

5.1 MY TIME

Avec la barre de sélection MY TIME, vous pouvez choisir un cycle de lavage adapté en fonction de la durée du programme, de 30 minutes à 4 heures.

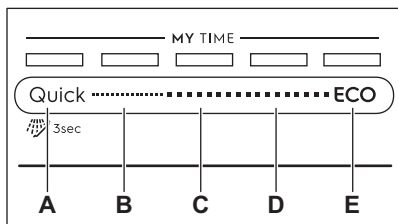

- A. • **Quick** est le programme le plus court (**30min**) pour laver une charge de vaisselle fraîchement salie.
 -  **Pré-rinçage (15min)** est un programme destiné à rincer les restes d'aliments des plats. Il empêche la formation d'odeurs dans l'appareil. N'utilisez pas de produit de lavage avec ce programme.
- B. **1h** est un programme permettant de laver la vaisselle récemment salie ou ayant des résidus légèrement secs.

- C. **1h 30min** est un programme adapté pour laver et sécher une vaisselle normalement sale.
- D. **2h 40min** est un programme adapté pour laver et sécher une vaisselle très sale.
- E. **ECO** est le programme le plus long (**4h**) dont la consommation d'eau et d'énergie est la plus économique pour la vaisselle et les couverts normalement sales. Il s'agit du programme standard pour les instituts de tests. ¹⁾

5.2 EXTRAS

Vous pouvez adapter le programme sélectionné à vos besoins en activant la fonction EXTRAS.

ExtraHygiène

 ExtraHygiène garantit de meilleurs résultats d'hygiène en maintenant la température entre 65 et 70 °C pendant au moins 10 minutes au cours de la dernière phase de rinçage.

¹⁾ Ce programme permet d'évaluer la conformité avec la réglementation de la Commission (UE) 2019/2022 Ecodesign.

ExtraPower

 ExtraPower améliore les résultats de lavage du programme sélectionné. Cette option augmente la durée et la température de lavage.

GlassCare

 GlassCare offre un soin spécial à la vaisselle délicate. L'option empêche les changements rapides de température de lavage du programme sélectionné et la

réduit à 45 °C. Ainsi, les verres sont protégés contre les dommages.

5.3 AUTO Sense

Le programme AUTO Sense ajuste automatiquement le cycle de lavage au type de vaisselle.

L'appareil détecte le degré de salissure et la quantité de vaisselle dans les paniers. Il règle automatiquement la température et le volume d'eau, ainsi que la durée du lavage.

5.4 Présentation des programmes

Programme	Type de charge	Degré de salissure	Phases du programme	EXTRAS
Quick	<ul style="list-style-type: none"> Vaisselle Couverts 	<ul style="list-style-type: none"> Fraîche 	<ul style="list-style-type: none"> Lavage à 50 °C Rinçage intermédiaire Rinçage final à 45 °C AirDry 	<ul style="list-style-type: none"> ExtraPower GlassCare ExtraHygiene
 Pré-rinçage	<ul style="list-style-type: none"> Tous types de vaisselle 	<ul style="list-style-type: none"> Tous degrés de salissure 	<ul style="list-style-type: none"> Prélavage 	EXTRAS ne sont pas compatibles avec ce programme.
1h	<ul style="list-style-type: none"> Vaisselle Couverts 	<ul style="list-style-type: none"> Fraîche Légèrement sèche 	<ul style="list-style-type: none"> Lavage à 60 °C Rinçage intermédiaire Rinçage final à 50 °C AirDry 	<ul style="list-style-type: none"> ExtraPower GlassCare ExtraHygiene
1h 30min	<ul style="list-style-type: none"> Vaisselle Couverts Casseroles Poêles 	<ul style="list-style-type: none"> Normale Légèrement sèche 	<ul style="list-style-type: none"> Lavage à 60 °C Rinçage intermédiaire Rinçage final à 55 °C Séchage AirDry 	<ul style="list-style-type: none"> ExtraPower GlassCare ExtraHygiene
2h 40min	<ul style="list-style-type: none"> Vaisselle Couverts Casseroles Poêles 	<ul style="list-style-type: none"> Normale à très sale Séchée 	<ul style="list-style-type: none"> Prélavage Lavage à 60 °C Rinçage intermédiaire Rinçage final à 60 °C Séchage AirDry 	<ul style="list-style-type: none"> ExtraPower GlassCare ExtraHygiene

Programme	Type de charge	Degré de salissure	Phases du programme	EXTRAS
ECO	<ul style="list-style-type: none"> • Vaisselle • Couverts • Casseroles • Poêles 	<ul style="list-style-type: none"> • Normale • Légèrement sèche 	<ul style="list-style-type: none"> • Prélavage • Lavage à 50 °C • Rinçage intermédiaire • Rinçage final à 55 °C • Séchage • AirDry 	<ul style="list-style-type: none"> • ExtraPower • GlassCare • ExtraHygiene
AUTO Sense	<ul style="list-style-type: none"> • Vaisselle • Couverts • Casseroles • Poêles 	Le programme s'adapte à tous les degrés de salissure.	<ul style="list-style-type: none"> • Prélavage • Lavage à 50 - 60 °C • Rinçage intermédiaire • Rinçage final à 60 °C • Séchage • AirDry 	EXTRAS ne sont pas compatibles avec ce programme.
Machine Care	<ul style="list-style-type: none"> • Pas de vaisselle 	Le programme nettoie l'intérieur de l'appareil.	<ul style="list-style-type: none"> • Lavage à 70 °C • Rinçage intermédiaire • Rinçage final • AirDry 	EXTRAS ne sont pas compatibles avec ce programme.

Valeurs de consommation

Programme 1) 2)	Eau (l)	Énergie (kWh)	Durée (min)
Quick	9.5 - 11.6	0.52 - 0.64	30
Pré-rinçage	4.3 - 5.3	0.01 - 0.04	15
1h	10.5 - 12.9	0.92 - 1.06	60
1h 30min	11.6 - 14.2	1.00 - 1.15	90
2h 40min	11 - 13.5	1.12 - 1.26	160
ECO	11	0.757	240
AUTO Sense	10.4 - 13.3	0.76 - 1.22	120 - 170
Machine Care	9.7 - 11.8	0.60 - 0.73	60

1) Les valeurs de consommation peuvent changer en fonction de la pression et de la température de l'eau, des variations de l'alimentation électrique, de la quantité de vaisselle chargée, du degré de salissure, ainsi que des options sélectionnées.

2) Les valeurs pour les programmes autres que ECO sont fournies uniquement à titre indicatif.

Informations pour les laboratoires d'essais

Pour recevoir les informations nécessaires à la mise en œuvre des tests de performances (par ex. conformément à la norme EN60436), envoyez un e-mail à l'adresse :

info.test@dishwasher-production.com

Dans votre demande, indiquez le code produit (PNC) de la plaque signalétique.

Pour toute autre question concernant votre lave-vaisselle, veuillez vous reporter au manuel d'utilisation fourni avec votre appareil.

6. RÉGLAGES DE BASE

Vous pouvez configurer l'appareil en modifiant les réglages de base en fonction de vos besoins.

Numéro	Réglage	Valeurs	Description ¹⁾
1	Dureté de l'eau	Du niveau 1L au niveau 10L (par défaut : 5L)	Pour régler le niveau de l'adoucisseur d'eau en fonction de la dureté de l'eau de votre région.
2	Niveau liquide de rinçage	Du niveau 0A au niveau 6A (par défaut : 4A)	Ajustez le niveau de liquide de rinçage en fonction du dosage nécessaire.
3	Tonalité de fin	On Off (par défaut)	Pour activer ou désactiver le signal sonore indiquant la fin d'un programme.
4	Ouverture automatique de la porte	On (par défaut) Off	Pour activer ou désactiver le AirDry.
5	Tonalités des touches	On (par défaut) Off	Pour activer ou désactiver la tonalité des touches lorsque vous appuyez dessus.
6	Sélection du dernier programme	On Off (par défaut)	Activer ou désactiver la sélection automatique du dernier programme et des dernières options utilisés.

¹⁾ Pour plus de détails, reportez-vous aux informations de ce chapitre.

Vous pouvez modifier les réglages de base en mode Programmation.

Lorsque l'appareil est en mode Programmation, les barres ECOMETER représentent les réglages disponibles. Pour chaque réglage, une barre ECOMETER spécifique clignote.

L'ordre des réglages de base présentés dans ce tableau est le même que celui de l'ECOMETER :

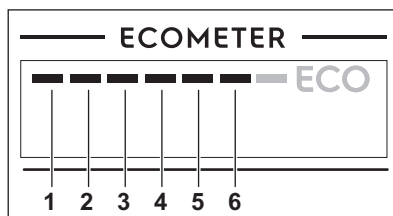

6.1 Mode réglage

Comment naviguer dans le Mode réglage

Vous pouvez naviguer dans le Mode réglage en utilisant la barre de sélection MY TIME.

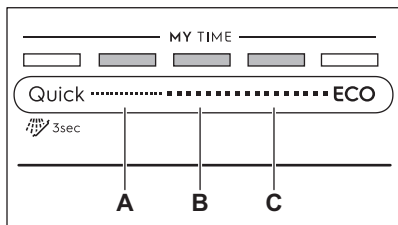

A. Touche **Précédent**

B. Touche **OK**

C. Touche **Suivant**

Utilisez **Précédent** et **Suivant** pour naviguer entre les réglages de base et changer leur valeur.

Utilisez **OK** pour entrer dans le réglage sélectionné et confirmer le changement de valeur.

Comment entrer en Mode réglage

Vous pouvez entrer en Mode réglage avant de lancer un programme. Vous ne pouvez pas entrer en Mode réglage lorsque le programme est en cours.

Pour entrer en Mode réglage, maintenez simultanément les touches **Quick** et **ECO** enfoncées pendant environ 3 secondes.

Les voyants correspondant aux touches **Précédent**, **OK** et **Suivant** sont allumés.

Comment modifier le réglage

Assurez-vous que l'appareil est en Mode réglage.

1. Utilisez les touches **Précédent** ou **Suivant** pour sélectionner la barre

ECOMETER correspondant au réglage souhaité.

- La barre ECOMETER correspondant au réglage souhaité clignote.
 - L'affichage indique le réglage actuel.
2. Appuyez sur **OK** pour modifier le réglage.
 - La barre ECOMETER correspondant au réglage souhaité reste allumée. Les autres barres sont éteintes.
 - La valeur actuelle clignote.
 3. Appuyez sur **Précédent** ou **Suivant** pour changer la valeur.
 4. Appuyez sur la touche **OK** pour confirmer le réglage.
 - Le nouveau réglage est mémorisé.
 - L'appareil revient à la liste des réglages de base.
 5. Maintenez simultanément les touches **Quick** et **ECO** enfoncées pendant environ 3 secondes pour quitter le Mode réglage.

L'appareil revient au mode de sélection de programme.

Ces réglages seront sauvegardés jusqu'à ce que vous les changiez à nouveau.

6.2 Adoucisseur d'eau

L'adoucisseur d'eau élimine les minéraux de l'arrivée d'eau qui pourraient avoir un impact négatif sur les résultats de lavage et sur l'appareil.

Plus la teneur en minéraux est élevée, plus l'eau est dure. La dureté de l'eau est mesurée en échelles d'équivalence.

L'adoucisseur doit être réglé en fonction du degré de dureté de l'eau de votre région. Votre compagnie des eaux peut vous indiquer la dureté de l'eau dans votre région. Il est important de régler l'adoucisseur d'eau sur un niveau adéquat pour vous garantir de bons résultats de lavage.

Dureté de l'eau

Degrés allemands (°dH)	Degrés français (°fH)	mmol/l	Degrés Clarke	Réglage du niveau de l'adoucisseur d'eau
47 - 50	84 - 90	8,4 - 9,0	58 - 63	10
43 - 46	76 - 83	7,6 - 8,3	53 - 57	9
37 - 42	65 - 75	6,5 - 7,5	46 - 52	8
29 - 36	51 - 64	5,1 - 6,4	36 - 45	7
23 - 28	40 - 50	4,0 - 5,0	28 - 35	6
19 - 22	33 - 39	3,3 - 3,9	23 - 27	5 1)
15 - 18	26 - 32	2,6 - 3,2	18 - 22	4
11 - 14	19 - 25	1,9 - 2,5	13 - 17	3
4 - 10	7 - 18	0,7 - 1,8	5 - 12	2
< 4	< 7	< 0,7	< 5	1 2)

1) Réglages d'usine.

2) N'utilisez pas de sel à ce niveau.

Quel que soit le type de détergent utilisé, réglez le niveau de dureté de l'eau approprié afin d'activer le voyant de remplissage du sel régénérant.



Les pastilles tout-en-1 contenant du sel régénérant ne sont pas assez efficaces pour adoucir l'eau dure.

Processus de régénération

Pour le fonctionnement correct de l'adoucisseur d'eau, la résine du dispositif adoucisseur doit être régulièrement régénérée. Ce processus est automatique et fait partie du fonctionnement normal du lave-vaisselle.

Si la quantité d'eau prescrite (voir les valeurs dans le tableau) a été utilisée depuis le dernier processus de régénération, un nouveau processus de régénération sera lancé entre le rinçage final et la fin du programme.

Réglage du niveau de l'adoucisseur d'eau	Quantité d'eau (l)
1	250

Réglage du niveau de l'adoucisseur d'eau	Quantité d'eau (l)
2	100
3	62
4	47
5	25
6	17
7	10
8	5
9	3
10	3

En cas de réglage élevé de l'adoucisseur d'eau, cela peut également se produire au milieu du programme, avant le rinçage (deux fois pendant un programme). Le lancement de la régénération n'a aucun impact sur la durée du cycle, sauf s'il se produit au milieu d'un programme ou à la fin d'un programme avec une courte phase de séchage. Dans ces cas, la régénération

prolonge la durée totale d'un programme de 5 minutes supplémentaires.

Ensuite, le rinçage de l'adoucisseur d'eau qui dure 5 minutes peut commencer au cours du même cycle ou au début du programme suivant. Cette activité augmente la consommation d'eau totale d'un programme de 4 litres supplémentaires et la consommation énergétique totale d'un programme de 2 Wh supplémentaires. Le rinçage de l'adoucisseur se termine avec une vidange complète.

Chaque rinçage d'adoucisseur effectué (plusieurs possibles au cours du même cycle) peut prolonger la durée du programme de 5 minutes supplémentaires s'il se produit à n'importe quel point au début ou au milieu d'un programme.



Toutes les valeurs de consommation indiquées dans cette section sont déterminées conformément à la norme actuellement en vigueur dans des conditions de laboratoire avec une dureté de l'eau de 2,5 mmol/L conformément au règlement 2019/2022 (adoucisseur d'eau : niveau 3).

La pression et la température de l'eau ainsi que les variations de l'alimentation secteur peuvent modifier les valeurs.

6.3 Le niveau du liquide de rinçage

Le liquide de rinçage permet à la vaisselle de sécher sans traces ni taches. Il est libéré automatiquement au cours de la phase de rinçage chaud. Il est possible de définir la quantité de liquide de rinçage libérée.

Lorsque le réservoir du liquide de rinçage est vide, l'indicateur du liquide de rinçage apparaît pour vous indiquer qu'il doit être rempli. Si les résultats de séchage sont satisfaisants en n'utilisant que des pastilles tout en 1, il est possible

de désactiver la notification et le réservoir de liquide de rinçage. Cependant, pour de meilleures performances de séchage, utilisez toujours du liquide de rinçage et veillez à maintenir la notification activée.

Pour désactiver le distributeur de liquide de rinçage et son voyant, réglez le niveau de liquide de rinçage sur 0A.

6.4 Tonalité de fin

Vous pouvez activer le signal sonore déclenché lorsque le programme est terminé.



Des signaux sonores retentissent lorsqu'une anomalie de fonctionnement s'est produite. Il est impossible de désactiver ces signaux sonores.

6.5 AirDry

AirDry améliore les résultats de séchage. Durant la phase de séchage, la porte s'ouvre automatiquement et reste entrouverte.

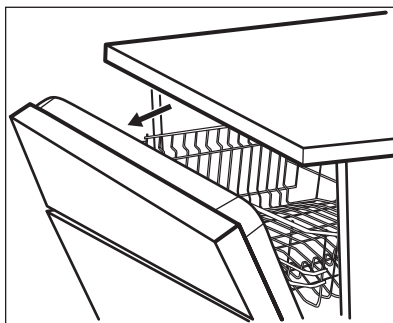

AirDry est automatiquement activée avec tous les programmes, à l'exception du programme Pré-rinçage.

La durée de la phase de séchage et le moment auquel la porte est ouverte varient selon le programme et les options sélectionnés.

Lorsque la fonction AirDry ouvre la porte, la durée restante du programme en cours s'affiche.

**ATTENTION!**

Ne tentez pas de refermer la porte de l'appareil dans les 2 minutes suivant son ouverture automatique. Cela pourrait endommager l'appareil.

**ATTENTION!**

Si un enfant a accès à l'appareil, nous vous conseillons de désactiver l'option AirDry. L'ouverture automatique de la porte peut entraîner un risque.



Lorsque la fonction AirDry ouvre la porte, Beam-on-Floor peuvent ne pas être complètement visibles. Pour vérifier si le programme est terminé, consultez le bandeau de commande.

6.6 Tonalités des touches

Les touches du bandeau de commande émettent un clic lorsque vous appuyez dessus. Vous pouvez désactiver ce son.

6.7 Sélection du dernier programme

Vous pouvez activer ou désactiver la sélection automatique du dernier programme et des dernières options utilisés.

Le dernier programme effectué avant d'éteindre l'appareil est enregistré. Il est alors automatiquement sélectionné lorsque vous rallumez l'appareil.

Lorsque la sélection du dernier programme est désactivée, le programme par défaut est ECO.

7. CONNEXION WI-FI

Vous pouvez connecter votre lave-vaisselle au réseau sans fil domestique, puis le relier à vos appareils mobiles dans l'application My Electrolux Kitchen. Cette fonction vous permet de contrôler à distance et de gérer votre lave-vaisselle.

L'application My Electrolux Kitchen peut être téléchargée à partir de l'App Store sur votre appareil mobile. L'application est compatible avec les systèmes d'exploitation iOS et Android. Vérifiez les versions compatibles des systèmes d'exploitation dans l'App Store.

Paramètres du routeur	
Fréquence/ Protocole	Wi-Fi : 2,4 GHz / 802,11 b-g-n
	Wi-Fi : 5 GHz / 802.11 a-n (pour une utilisation à l'intérieur uniquement)
	Bluetooth Low Energy 5.0 : 2,4 GHz / DSSS



Paramètres du routeur	
Puissance max.	Wi-Fi 2,4 GHz: < 20 dBm
	Wi-Fi 5 GHz: < 23 dBm
	Bluetooth Low Energy 5.0 : < 20 dBm
Chiffrement	WPA, WPA2

7.1 Comment connecter le lave-vaisselle au réseau et à l'application

Pour connecter votre lave-vaisselle, il vous faut :

- Un réseau sans fil avec connexion Internet.
- Un appareil mobile connecté au réseau sans fil.

1. Lancez l'application My Electrolux Kitchen sur votre appareil mobile et suivez les instructions. Lorsque vous y êtes invité, activez la connexion sans fil du lave-vaisselle.

2. Pour activer la connexion sans fil, maintenez les touches  et Quick simultanément enfoncées pendant 2 secondes.
 - Le voyant  **WiFi** clignote.
 - L'affichage indique **On** pendant quelques secondes puis **AP**.
 - Toutes les touches sont désactivées à l'exception de la touche marche/arrêt.
3. Lorsque vous y êtes invité, saisissez les informations d'identification du réseau domestique dans l'application My Electrolux Kitchen.



Si les identifiants ne sont pas saisis, le lave-vaisselle annule la procédure au bout d'un certain temps et revient à la sélection du programme.

Si la connexion est réussie, le voyant  **WiFi** est stable et les lettres **AP** disparaissent. L'appareil revient au mode de sélection de programme. Reportez-vous au chapitre « **Utilisation quotidienne** » pour activer le départ à distance.



Si la connexion échoue ou si l'affichage indique **upd**, reportez-vous à « **Résolution des pannes** ».

Si vous souhaitez annuler la procédure, mettez à l'arrêt et de nouveau en fonctionnement l'appareil.

7.2 Comment désactiver la connexion sans fil

Maintenez simultanément les touches  et Quick enfoncées pendant environ 2 secondes.

- Le voyant  **WiFi** est éteint.
- L'affichage indique **Off** pendant quelques secondes.
- L'appareil revient au mode de sélection de programme.

7.3 Comment activer la connexion sans fil

Maintenez simultanément les touches  et Quick enfoncées pendant environ 2 secondes.

- Le voyant  **WiFi** est allumé.
- L'affichage indique **On** pendant quelques secondes.
- L'appareil revient au mode de sélection de programme.

Reportez-vous au chapitre « **Utilisation quotidienne** » pour activer le départ à distance.

7.4 Comment réinitialiser les identifiants du réseau

Si vous souhaitez vous connecter à un réseau sans fil différent ou mettre à jour les identifiants du réseau actuel, réinitialisez les identifiants du réseau.

Maintenez simultanément les touches  et Quick enfoncées pendant environ 5 secondes.

- L'affichage indique **Off** puis --- pendant quelques secondes.
- Le voyant  **WiFi** est éteint.
- L'appareil revient au mode de sélection de programme.

Connectez le lave-vaisselle au réseau et à l'application pour entrer les nouveaux identifiants du réseau. Reportez-vous aux instructions fournies plus tôt dans ce chapitre.

8. AVANT LA PREMIÈRE UTILISATION

1. **Assurez-vous que le réglage actuel de l'adoucisseur d'eau est compatible avec la dureté de l'arrivée d'eau. Si ce n'est pas le cas, réglez le niveau de l'adoucisseur d'eau.**
2. Remplissez le réservoir de sel régénérant.
3. Remplissez le distributeur de liquide de rinçage.
4. Ouvrez le robinet d'eau.
5. Démarrez le programme Quick pour éliminer tout résidu de fabrication.

N'utilisez pas de produit de lavage et laissez les paniers vides.

Lorsque vous démarrez un programme, l'appareil peut prendre 5 minutes pour recharger la résine dans l'adoucisseur d'eau. La phase de lavage ne démarre qu'une fois cette procédure achevée. La procédure sera répétée régulièrement.

8.1 Réservoir de sel régénérant



ATTENTION!

Utilisez uniquement du gros sel spécialement conçu pour les lave-vaisselle. Le sel fin augmente le risque de corrosion.

Le sel permet de recharger la résine dans l'adoucisseur d'eau et de garantir de bons résultats de lavage au quotidien.

Comment remplir le réservoir de sel régénérant

1. Tournez le couvercle du réservoir de sel régénérant vers la gauche et retirez-le.
2. Mettez 1 litre d'eau dans le réservoir de sel régénérant (uniquement la première fois).
3. Remplissez le réservoir avec du sel régénérant (jusqu'à ce qu'il soit rempli).

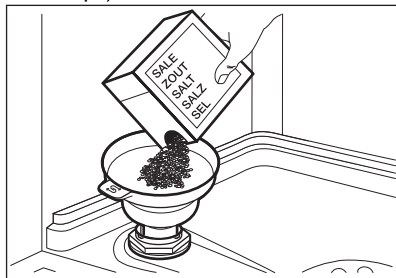

4. Secouez doucement l'entonnoir par la poignée pour faire tomber les derniers grains qu'il contient.
5. Enlevez le sel qui se trouve autour de l'ouverture du réservoir de sel régénérant.

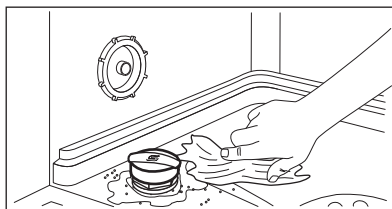

6. Tournez le couvercle du réservoir de sel régénérant vers la droite pour le refermer.



ATTENTION!

De l'eau et du sel peuvent sortir du réservoir de sel régénérant lorsque vous le remplissez. Afin d'éviter la corrosion, lancez immédiatement le programme le plus court après avoir rempli le réservoir de sel régénérant. Ne placez pas de vaisselle dans les paniers.

8.2 Comment remplir le distributeur de liquide de rinçage

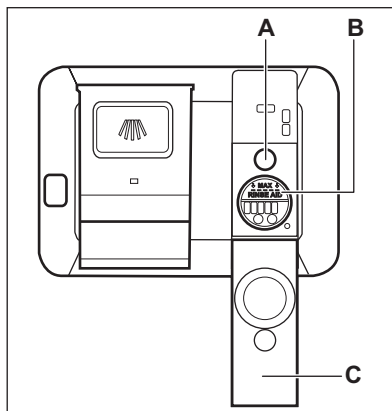

ATTENTION!

Le compartiment (B) est uniquement destiné au liquide de rinçage. Ne le remplissez pas de produit de lavage.

**ATTENTION!**

Utilisez uniquement des liquides de rinçage spécialement conçus pour les lave-vaisselles.

1. Ouvrez le couvercle (C).
2. Remplissez le distributeur (B) jusqu'à ce que le liquide de rinçage atteigne le repère « MAX ».

3. Retirez le liquide de rinçage à l'aide d'un chiffon absorbant pour éviter tout excès de mousse.
4. Fermez le couvercle. Assurez-vous que le couvercle se verrouille correctement.



Remplissez le distributeur de liquide de rinçage lorsque le voyant (A) s'allume.

9. UTILISATION QUOTIDIENNE

1. Ouvrez le robinet d'eau.
2. Maintenez la touche ⓘ enfoncée jusqu'à ce que l'appareil s'allume.
3. Remplissez le réservoir de sel régénérant s'il est vide.
4. Remplissez le distributeur de liquide de rinçage s'il est vide.
5. Chargez les paniers.
6. Ajoutez du produit de lavage.
7. Sélectionnez et démarrez un programme.
8. Une fois le programme terminé, fermez le robinet d'eau.

9.1 Utilisation du produit de lavage

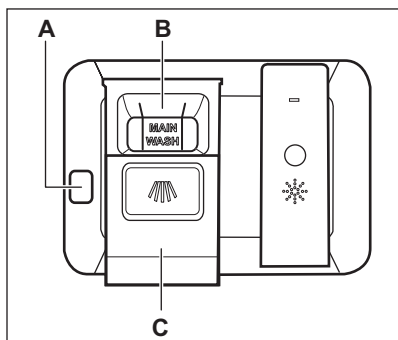

2. Versez le produit de lavage (gel, poudre ou pastille) dans le compartiment (B).
3. Si le programme comporte une phase de pré-lavage, versez une petite quantité de produit de lavage sur la face intérieure de la porte de l'appareil.
4. Fermez le couvercle. Assurez-vous que le couvercle se verrouille correctement.



Pour plus d'informations sur le dosage du produit de lavage, reportez-vous aux instructions du fabricant sur l'emballage du produit. Généralement, 20 à 25 ml de produit de lavage en gel suffit pour laver de la vaisselle présentant une salissure normale.



Les extrémités supérieures des deux travers verticaux à l'intérieur du compartiment (B) indiquent le niveau maximal pour remplir le distributeur de gel (max. 30 ml).

**ATTENTION!**

Utilisez uniquement des produits de lavage spécialement conçus pour les lave-vaisselles.

1. Appuyez sur la touche de déverrouillage (A) pour ouvrir le couvercle (C).

9.2 Départ à distance

Activez cette fonction pour contrôler à distance et gérer votre lave-vaisselle dans l'application My Electrolux Kitchen.

Pour activer le départ à distance :

Vérifiez que le voyant  **WiFi** est allumé et que votre lave-vaisselle est ajouté à l'application My Electrolux Kitchen. Si ce n'est pas le cas, reportez-vous à « **Connexion sans fil** ».

1. Appuyez sur la touche 
 - Le voyant correspondant à la touche s'allume.
 - L'affichage indique **APP**.
2. Fermez la porte de l'appareil.
3. Utilisez l'application My Electrolux Kitchen pour faire fonctionner l'appareil à distance.

 L'ouverture de la porte désactive le départ à distance. Reportez-vous aux informations fournies dans ce chapitre.

Comment désactiver le départ à distance

Appuyez sur  jusqu'à ce que l'affichage indique **0h**.

- Le voyant correspondant à la touche est éteint.
- L'appareil revient au mode de sélection de programme.

9.3 Comment sélectionner et démarrer un programme en utilisant la barre de sélection MY TIME.

1. Faites glisser votre doigt le long de la barre de sélection MY TIME pour choisir un programme adapté.
 - Le voyant correspondant au programme sélectionné est allumé.
 - L'ECOMETER indique la consommation d'énergie et d'eau.
 - L'affichage indique la durée du programme.
2. Activez les EXTRAS compatibles si vous le souhaitez.
3. Fermez la porte de l'appareil pour démarrer le programme.

9.4 Comment sélectionner et lancer le programme Pré-rinçage

1. Pour sélectionner le programme  Pré-rinçage, maintenez la touche Quick enfoncée pendant 3 secondes.
 - Le voyant correspondant à la touche est allumé.
 - Le voyant ECOMETER est éteint.
 - L'affichage indique la durée du programme.
2. Fermez la porte de l'appareil pour démarrer le programme.

9.5 Comment activer l'option EXTRAS

1. Sélectionnez un programme en utilisant la barre de sélection MY TIME.
2. Appuyez sur la touche correspondant à l'option que vous souhaitez activer.
 - Le voyant correspondant à la touche est allumé.
 - L'affichage indique la durée du programme réactualisée.
 - L'ECOMETER indique la consommation d'énergie et d'eau mis à jour.

 Par défaut, les options souhaitées doivent être activées à chaque fois, avant de lancer un programme. Si le dernier programme sélectionné est activé, les options sauvegardées sont automatiquement activées avec le programme.

 Vous ne pouvez pas activer ni désactiver ces options pendant le déroulement d'un programme.

 Toutes les options ne sont pas compatibles les unes avec les autres.

-  Activer des options augmente souvent la consommation d'eau et d'énergie, ainsi que sur la durée du programme.

9.6 Comment lancer le programme AUTO Sense



1. Appuyez sur .
 - Le voyant correspondant à la touche est allumé.
 - L'affichage indique la durée maximale du programme.

-  MY TIME et EXTRAS ne sont pas compatibles avec ce programme.

2. Fermez la porte de l'appareil pour démarrer le programme.

L'appareil détecte le type de charge et choisit un cycle de lavage adapté. En cours de cycle, les capteurs s'enclenchent à plusieurs reprises, et la durée initiale du programme peut être diminuée.

9.7 Comment différer le départ d'un programme

1. Sélectionnez un programme.
2. Appuyez deux fois sur la touche . L'affichage indique 1h.
3. Appuyez sur  à plusieurs reprises jusqu'à ce que le délai souhaité s'affiche (de 1 à 24 heures).
4. Fermez la porte de l'appareil pour démarrer le décompte.

Lorsque vous réglez le départ différé, le départ à distance est automatiquement activé.

Pendant le décompte, vous ne pouvez pas modifier la sélection du programme. Vous pouvez modifier le délai du décompte dans l'application.

Lorsque le décompte est terminé, le programme démarre.

9.8 Comment annuler le départ différé au cours du décompte

Maintenez la touche  enfoncée pendant environ 3 secondes. L'appareil revient au mode de sélection de programme.

-  Si vous annulez le départ différé, vous devez régler de nouveau le programme.

9.9 Pour annuler un programme en cours

Maintenez la touche  enfoncée pendant environ 3 secondes. L'appareil revient au mode de sélection de programme.

-  Assurez-vous que le distributeur de produit de lavage n'est pas vide avant de démarrer un nouveau programme de lavage.

9.10 Ouverture de la porte pendant le fonctionnement de l'appareil

Si vous ouvrez la porte lorsqu'un programme est en cours, le cycle de lavage se met en pause. La durée restante du programme s'affiche. Après avoir refermé la porte, le cycle de lavage reprend là où il a été interrompu.

Si vous ouvrez la porte alors que le départ à distance est activé, cette fonction sera désactivée. Activez à nouveau le départ à distance avant de fermer la porte, sinon, le cycle de lavage démarre immédiatement après avoir fermé la porte. L'ouverture de la porte ne désactive pas le départ à distance si le départ différé est réglé.

Si vous ouvrez la porte pendant le décompte du départ différé, le décompte est mis en pause. Le statut actuel du décompte s'affiche. Après avoir refermé la porte, le décompte reprend.

 Ouvrir la porte lorsque l'appareil est en fonctionnement peut avoir un impact sur la consommation d'énergie et la durée du programme.

 Durant la phase de séchage, si la porte est ouverte pendant plus de 30 secondes, le programme en cours s'arrête. Ceci ne se produit pas si la porte est ouverte par la fonction AirDry.

9.11 Fonction Auto Off

Cette fonction permet d'économiser de l'énergie en éteignant l'appareil lorsqu'il n'est pas en cours de fonctionnement.

La fonction est activée automatiquement :

- Lorsque le programme est terminé.
- Au bout de 5 minutes si le programme n'a pas démarré.

9.12 Fin du programme

Lorsque le programme est terminé, l'écran affiche **0:00**.

La Auto Off fonction éteint automatiquement l'appareil.

Toutes les touches sont désactivées à l'exception de la touche marche/arrêt.

 Si l'affichage indique **upd**, reportez-vous à la section « **Dépannage** ».

10. CONSEILS

10.1 Informations générales

Suivez les conseils ci-dessous pour garantir des résultats de lavage et de séchage optimaux au quotidien et pour protéger l'environnement.

- Laver les plats au lave-vaisselle comme indiqué dans la notice d'utilisation permet généralement de consommer moins d'eau et d'énergie par rapport au lavage des plats à la main.
- Chargez le lave-vaisselle à sa capacité maximale pour économiser l'eau et l'énergie. Pour obtenir les meilleurs résultats de nettoyage, disposez les articles dans les paniers comme indiqué dans la notice d'utilisation et ne surchargez pas les paniers.
- Ne rincez pas vos plats à la main au préalable. Cela augmente la consommation d'eau et d'énergie. Si nécessaire, sélectionnez un programme avec une phase de prélavage.
- Enlevez les plus gros résidus d'aliments des plats et videz les tasses et les verres avant de les mettre dans l'appareil.
- Faites tremper ou rincez légèrement la vaisselle contenant des aliments très cuits avant de la placer dans l'appareil.
- Vérifiez que les plats ne se touchent pas dans les paniers ou ne se recouvrent pas les uns les autres. L'eau peut ainsi atteindre toute la vaisselle et la laver parfaitement.
- Vous pouvez utiliser du détergent, du liquide de rinçage et du sel régénérant séparément, ou des pastilles tout en 1. Suivez les instructions inscrites sur l'emballage.
- Sélectionnez un programme en fonction du type de charge et du degré de saleté. ECO assure l'utilisation la plus efficace de consommation d'eau et d'énergie.
- Pour empêcher la formation de dépôts calcaires à l'intérieur de l'appareil :
 - Remplissez le réservoir de sel régénérant dès que nécessaire.
 - Utilisez le dosage recommandé de détergent et de liquide de rinçage.
 - Assurez-vous que le niveau réglé pour l'adoucisseur d'eau correspond à la dureté de l'eau de votre région.

- Suivez les instructions du chapitre « **Entretien et nettoyage** ».

10.2 Utilisation de sel régénérant, de liquide de rinçage et de produit de lavage

- Utilisez uniquement du sel régénérant, du liquide de rinçage et du produit de lavage conçus pour les lave-vaisselle. D'autres produits peuvent endommager l'appareil.
- Dans les régions où l'eau est dure ou très dure, nous recommandons l'utilisation séparée d'un détergent simple (poudre, gel, pastille, sans fonction supplémentaire), de liquide de rinçage et de sel régénérant pour des résultats de lavage et de séchage optimaux.
- Les tablettes de détergent ne se dissolvent pas complètement durant les programmes courts. Pour éviter que des résidus de produit de lavage ne se déposent sur la vaisselle, nous recommandons d'utiliser des pastilles de détergent avec des programmes longs.
- Utilisez toujours la quantité adéquate de détergent. Un dosage insuffisant de détergent peut entraîner de mauvais résultats de nettoyage et la formation d'une pellicule ou de taches d'eau dure sur les articles. Utiliser trop de détergent avec une eau douce ou adoucie entraîne la présence de résidus de détergent sur les plats. Ajustez la quantité de détergent en fonction de la dureté de l'eau. Reportez-vous aux instructions figurant sur l'emballage du produit de lavage.
- Utilisez toujours la quantité adéquate de liquide de rinçage. Un dosage insuffisant du liquide de rinçage diminue les résultats de séchage. Utiliser trop de liquide de rinçage entraîne la formation de couches bleutées sur les articles.
- Assurez-vous que le niveau d'adoucisseur d'eau est correct. Si le niveau est trop élevé, la quantité accrue de sel régénérant dans l'eau peut entraîner la formation de rouille sur les couverts.

10.3 Que faire si vous ne voulez plus utiliser de pastilles tout en 1

Avant de commencer à utiliser le produit de lavage, le sel régénérant et le liquide de rinçage séparément, suivez les étapes suivantes :

1. Réglez l'adoucisseur d'eau sur le niveau maximal.
2. Assurez-vous que le réservoir de sel régénérant et le distributeur de liquide de rinçage sont pleins.
3. Lancez le programme Quick. N'ajoutez pas de produit de lavage et laissez les paniers vides.
4. Lorsque le programme de lavage est terminé, réglez l'adoucisseur d'eau en fonction de la dureté de l'eau dans votre région.
5. Ajustez la quantité de liquide de rinçage libérée.

10.4 Avant de lancer un programme

Avant de lancer le programme sélectionné, assurez-vous que :

- Les filtres sont propres et correctement installés.
- Le bouchon du réservoir de sel régénérant est serré.
- Les bras d'aspersion ne sont pas obstrués.
- Il y a assez de sel régénérant et de liquide de rinçage (sauf si vous utilisez des pastilles tout-en-un).
- La vaisselle est bien positionnée dans les paniers.
- Le programme est adapté au type de vaisselle et au degré de salissure.
- La bonne quantité de détergent est utilisée.

10.5 Chargement des paniers

- Utilisez toujours l'espace complet des paniers.
- N'utilisez l'appareil que pour laver des articles adaptés au lave-vaisselle.
- Ne lavez pas dans l'appareil des articles fabriqués en bois, corne, aluminium, étain et cuivre car ils pourraient se fissurer, se déformer, être décolorés ou piqués.

- Ne placez pas dans l'appareil des objets pouvant absorber l'eau (éponges, chiffons de nettoyage).
- Chargez les articles creux (tasses, verres et casseroles) en les retournant.
- Assurez-vous que les objets en verre ne se touchent pas.
- Placez les articles légers dans le panier supérieur. Veillez à ce que les articles ne puissent pas bouger.
- Placez les couverts et les petits articles dans le tiroir à couverts.
- Déplacez le panier supérieur vers le haut à l'aide des poignées pour pouvoir placer les grands récipients dans le panier inférieur.
- Assurez-vous que le bras d'aspersion tourne librement avant de lancer un programme.

10.6 Déchargement des paniers

1. Attendez que la vaisselle refroidisse avant de la retirer de l'appareil. La vaisselle encore chaude est sensible aux chocs.
2. Commencez par décharger le panier inférieur, puis le panier supérieur.



Une fois le programme terminé, il peut rester de l'eau sur les surfaces intérieures de l'appareil.

11. ENTRETIEN ET NETTOYAGE



AVERTISSEMENT!

Avant toute opération d'entretien autre que le programme Machine Care, éteignez l'appareil et débranchez la fiche de la prise secteur.



Les filtres sales et les bras d'aspersion obstrués ont un impact négatif sur les résultats de lavage. Contrôlez-les régulièrement et nettoyez-les si nécessaire.

11.1 Machine Care



Machine Care est un programme conçu pour laver l'intérieur de l'appareil, pour des résultats optimaux. Il élimine le tartre et l'accumulation de graisses.



Lorsque l'appareil détecte qu'il a besoin d'être nettoyé, le voyant  s'allume. Lancez le programme Machine Care pour laver l'intérieur de l'appareil.

Comment lancer le programme Machine Care



Avant de lancer le programme Machine Care, nettoyez les filtres et les bras d'aspersion.

1. Utilisez un produit de détartrage ou de nettoyage spécialement conçu pour les lave-vaisselle. Suivez les instructions inscrites sur l'emballage. Ne placez pas de vaisselle dans les paniers.
2. Maintenez simultanément les touches  et  et **AUTO Sense** enfoncées pendant environ 3 secondes.

Les indicateurs  et  clignotent. L'écran affiche la durée du programme.

3. Fermez la porte de l'appareil pour démarrer le programme. Lorsque le programme est terminé, l'indicateur  est éteint.

11.2 Nettoyage intérieur

- Nettoyez soigneusement l'appareil, y compris le joint en caoutchouc de la porte, avec un chiffon doux humide.

- N'utilisez pas de produits abrasifs, de tampons à récurer, d'outils tranchants, de produits chimiques agressifs, d'éponges métalliques, ni de solvants.
- Pour maintenir des performances optimales, utilisez un produit de nettoyage spécifiquement conçu pour les lave-vaisselle (au moins une fois tous les deux mois). Reportez-vous aux instructions figurant sur l'emballage de ces produits.
- Pour des résultats de lavage optimaux, lancez le programme Machine Care.

11.3 Élimination de corps étrangers

Vérifiez les filtres et le collecteur d'eau après chaque utilisation du lave-vaisselle. Les corps étrangers (par exemple les morceaux de verre, de plastique, les os ou les cure-dents, etc.) réduisent les performances de nettoyage et peuvent endommager la pompe de vidange.



ATTENTION!

Si vous ne pouvez pas retirer les corps étrangers, contactez un service après-vente agréé.

1. Démontez le système de filtres comme indiqué dans ce chapitre.
2. Retirez manuellement tout corps étranger.
3. Remontez les filtres comme indiqué dans ce chapitre.

11.4 Nettoyage extérieur

- Nettoyez l'appareil avec un chiffon doux humide.
- Utilisez uniquement des produits de lavage neutres.
- N'utilisez pas de produits abrasifs, de tampons à récurer ni de solvants.

11.5 Nettoyage des filtres

Le système de filtres est composé de 3 parties.

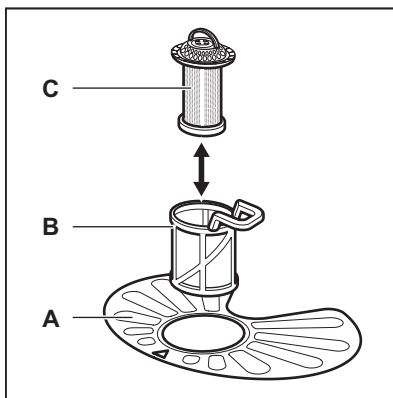

1. Tournez le filtre (B) vers la gauche et sortez-le.

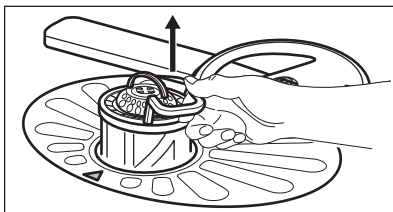
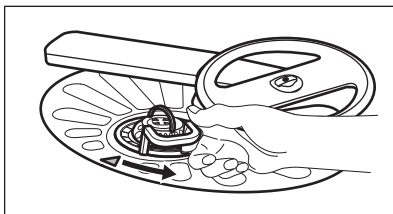

2. Retirez le filtre (C) du filtre (B).
3. Retirez le filtre plat (A).

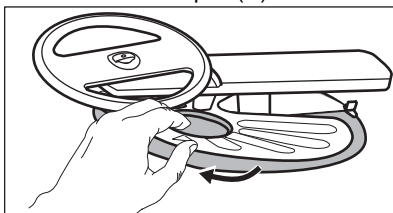

4. Lavez les filtres.

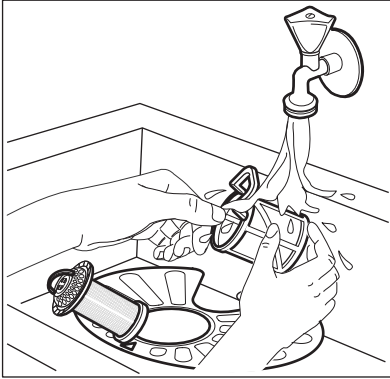

5. Assurez-vous qu'il ne reste aucun résidu alimentaire ni salissure à l'intérieur ou autour du bord du collecteur d'eau.
6. Réinstallez le filtre plat (A). Assurez-vous qu'il soit correctement positionné entre les 2 guides.

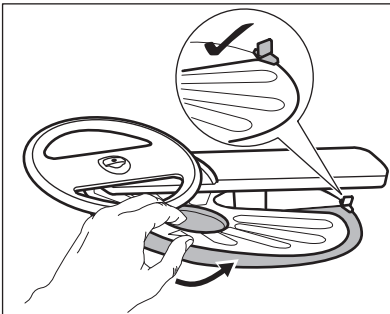

7. Remontez les filtres (B) et (C).
8. Remettez le filtre (B) dans le filtre plat (A). Tournez-le vers la droite jusqu'à la butée.

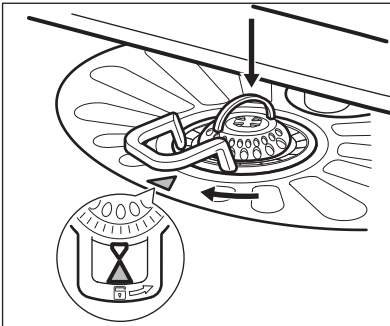
**ATTENTION!**

Une position incorrecte des filtres peut donner de mauvais résultats de lavage et endommager l'appareil.

11.6 Nettoyage du bras d'aspersion inférieur

Nous vous conseillons de nettoyer régulièrement le bras d'aspersion inférieur afin d'éviter que ses orifices ne se bouchent.

Quand les orifices sont bouchés, les résultats de lavage peuvent être insatisfaisants.

1. Pour retirer le bras d'aspersion inférieur, tirez-le vers le haut.

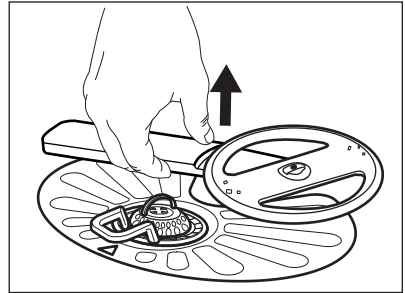

2. Lavez le bras d'aspersion sous l'eau courante. Utilisez un outil pointu comme un cure-dent pour extraire toutes les particules de saleté incrustées dans les orifices.

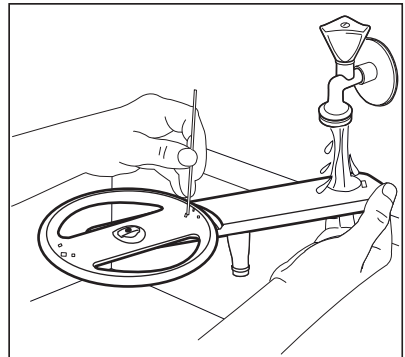

3. Pour réinstaller le bras d'aspersion, enfoncez-le vers le bas.

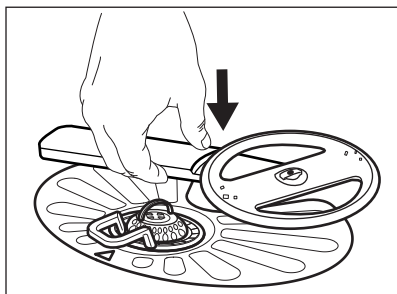

11.7 Nettoyage du bras d'aspersion supérieur

Nous vous conseillons de nettoyer régulièrement le bras d'aspersion supérieur afin d'éviter que ses orifices ne se bouchent.

Quand les orifices sont bouchés, les résultats de lavage peuvent être insatisfaisants.

1. Sortez le panier supérieur.
2. Pour détacher le bras d'aspersion du panier, poussez le bras vers le haut tout en le tournant vers la droite.

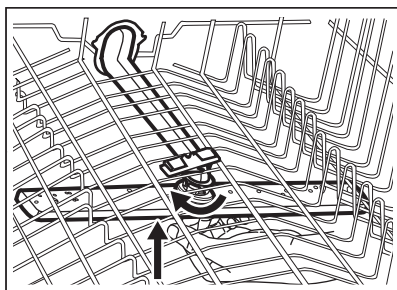

3. Lavez le bras d'aspersion sous l'eau courante. Utilisez un outil pointu comme un cure-dent pour extraire toutes les particules de saleté incrustées dans les orifices.

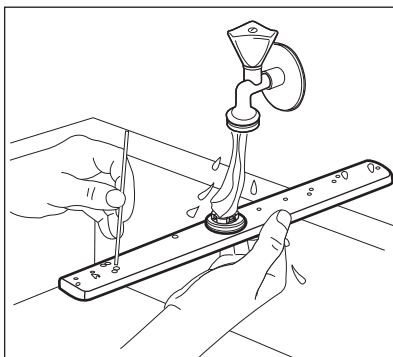

4. Pour réinstaller le bras d'aspersion, pousser le bras vers le haut tout en le tournant vers la gauche, jusqu'à ce qu'il se verrouille en place.

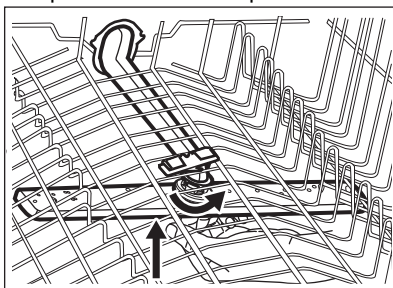

11.8 Nettoyage du bras d'aspersion supérieur

Nous vous conseillons de nettoyer régulièrement le bras d'aspersion supérieur afin d'éviter que ses orifices ne se bouchent. Quand les orifices sont bouchés, les résultats de lavage peuvent être insatisfaisants.

Le bras d'aspersion supérieur se trouve sur le plafond de l'appareil. Le bras d'aspersion (C) se trouve dans le tuyau d'alimentation (A) avec la fixation (B).

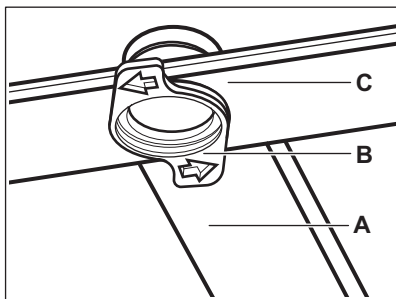

1. Libérez les butées sur les côtés des rails coulissants du bac à couverts et retirez le bac.

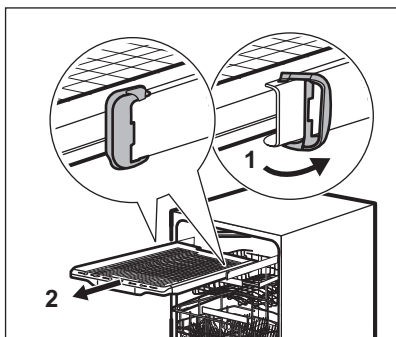

2. Déplacez le panier supérieur vers le niveau inférieur pour atteindre le bras d'aspersion plus facilement.
3. Pour détacher le bras d'aspersion (C) du tuyau d'alimentation (A), tournez la fixation (B) vers la gauche et tirez le bras d'aspersion vers le bas.

4. Lavez le bras d'aspersion sous l'eau courante. Utilisez un outil pointu comme un cure-dent pour extraire toutes les particules de saleté incrustées dans les orifices. Faites couler de l'eau dans les orifices pour éliminer les particules de saleté se trouvant à l'intérieur.

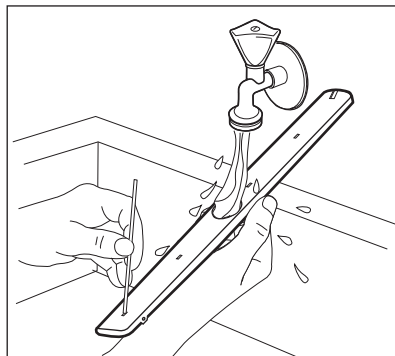

5. Pour réinstaller le bras d'aspersion (C), insérez la fixation (B) dans le bras d'aspersion et insérez-le dans le tuyau d'alimentation (A) en le tournant vers la droite. Assurez-vous que la fixation se verrouille correctement dans la bonne position.
6. Réinstallez le bac à couverts sur les rails coulissants et rattachez les butées.

12. DÉPANNAGE



AVERTISSEMENT!

Une mauvaise réparation de l'appareil peut entraîner un danger pour la sécurité de l'utilisateur. Toute réparation doit être effectuée par du personnel qualifié.

La plupart des problèmes peuvent être résolus sans avoir recours au service après-vente agréé.

Reportez-vous au tableau ci-dessous pour obtenir plus d'informations sur les problèmes possibles.

Pour certaines anomalies, l'écran affiche un code d'alarme.

Problème et code d'alarme	Cause et solution possibles
Vous ne pouvez pas mettre en fonctionnement l'appareil.	<ul style="list-style-type: none"> Assurez-vous que la fiche du câble d'alimentation est bien connectée dans la prise de courant. Assurez-vous qu'aucun fusible n'a disjoncté dans la boîte à fusibles.
Le programme ne démarre pas.	<ul style="list-style-type: none"> Assurez-vous que la porte de l'appareil est fermée. Si vous avez sélectionné Départ différé, annulez-le ou attendez la fin du décompte. L'appareil recharge la résine à l'intérieur de l'adoucisseur d'eau. La durée de la procédure est d'environ 5 minutes.
L'appareil ne se remplit pas d'eau. L'affichage indique i10 ou i11 .	<ul style="list-style-type: none"> Assurez-vous que l'arrivée d'eau est ouverte. Assurez-vous que la pression de l'alimentation d'eau est suffisante. Pour cela, contactez les autorités locales en charge de l'eau. Assurez-vous que l'arrivée d'eau n'est pas bouchée. Assurez-vous que le filtre du tuyau d'arrivée d'eau n'est pas bouché. Assurez-vous que le tuyau de raccordement ne présente pas de plis ni de coudes.
L'appareil ne vidange pas l'eau. L'affichage indique i20 .	<ul style="list-style-type: none"> Assurez-vous que le siphon n'est pas bouché. Assurez-vous que le système de filtre intérieur n'est pas bouché. Assurez-vous que le tuyau de vidange n'est pas tordu ni plié.
Le dispositif anti-inondation est activé. L'affichage indique i30 .	<ul style="list-style-type: none"> Fermez l'arrivée d'eau. Vérifiez que l'appareil est correctement installé. Assurez-vous que les paniers sont chargés comme indiqué dans le manuel d'utilisation.
Dysfonctionnement du capteur de détection du niveau d'eau. L'affichage indique i41 - i44 .	<ul style="list-style-type: none"> Assurez-vous que les filtres sont propres. Mettez à l'arrêt l'appareil et mettez-le de nouveau en fonctionnement.
Dysfonctionnement de la pompe de lavage ou de la pompe de vidange. L'affichage indique i51 - i59 ou i5A - i5F .	<ul style="list-style-type: none"> Éteignez l'appareil et rallumez-le.
La température de l'eau à l'intérieur de l'appareil est trop élevée ou un dysfonctionnement du capteur de température s'est produit. L'affichage indique i61 ou i69 .	<ul style="list-style-type: none"> Assurez-vous que la température de l'eau de l'arrivée ne dépasse pas 60 °C. Mettez à l'arrêt l'appareil et mettez-le de nouveau en fonctionnement.

Problème et code d'alarme	Cause et solution possibles
Dysfonctionnement technique de l'appareil. L'affichage indique iC0 ou iC3 .	<ul style="list-style-type: none"> • Éteignez l'appareil et rallumez-le.
Le niveau d'eau à l'intérieur de l'appareil est trop élevé. L'affichage indique iF1 .	<ul style="list-style-type: none"> • Éteignez l'appareil et rallumez-le. • Assurez-vous que les filtres sont propres. • Assurez-vous que le tuyau de sortie est installé à la bonne hauteur au-dessus du sol. Reportez-vous aux instructions d'installation.
Erreur de l'unité réseau. L'affichage indique iC4 ou iC5 .	<ul style="list-style-type: none"> • Contactez un service après-vente agréé.
L'appareil s'arrête et démarre plusieurs fois pendant son fonctionnement.	<ul style="list-style-type: none"> • Cela est normal. Cela vous garantit des résultats de lavage optimaux et des économies d'énergie.
Le programme dure trop longtemps.	<ul style="list-style-type: none"> • Si vous avez sélectionné l'option de démarrage retardé, annulez-le ou attendez la fin du décompte. • L'activation des options augmente la durée du programme.
La durée du programme affichée est différente de la durée du tableau des valeurs de consommation.	<ul style="list-style-type: none"> • Consultez le tableau des valeurs de consommation au chapitre « Sélection du programme ».
Le temps restant sur l'affichage augmente et passe presque instantanément à la fin du programme.	<ul style="list-style-type: none"> • Ce n'est pas un défaut. L'appareil fonctionne correctement.
Petite fuite de la porte de l'appareil.	<ul style="list-style-type: none"> • L'appareil n'est pas d'aplomb. Desserrez ou serrez les pieds réglables (si disponibles). • La porte de l'appareil n'est pas centrée sur la cuve. Réglez le pied arrière (si disponible).
La porte de l'appareil est difficile à fermer.	<ul style="list-style-type: none"> • L'appareil n'est pas d'aplomb. Desserrez ou serrez les pieds réglables (si disponibles). • De la vaisselle dépasse des paniers.
La porte de l'appareil s'ouvre pendant le cycle de lavage.	<ul style="list-style-type: none"> • La fonction AirDry est activée. Vous pouvez désactiver la fonction. Reportez-vous au chapitre « Réglages de base ».
Cliquetis ou bruits de battement à l'intérieur de l'appareil.	<ul style="list-style-type: none"> • La vaisselle n'est pas correctement rangée dans les paniers. Reportez-vous à la notice de chargement du panier. • Assurez-vous que les bras d'aspersion peuvent tourner librement.

Problème et code d'alarme	Cause et solution possibles
L'appareil déclenche le disjoncteur.	<ul style="list-style-type: none"> • L'intensité est insuffisante pour alimenter simultanément tous les appareils en cours d'utilisation. Vérifiez l'intensité de la prise et la capacité du mètre ou mettez à l'arrêt l'un des appareils en cours d'utilisation. • Défaut électrique interne de l'appareil. Contactez un service après-vente agréé.
L'appareil est allumé mais ne fonctionne pas. L'affichage indique PF .	<ul style="list-style-type: none"> • L'alimentation électrique est hors de la plage de fonctionnement. Le cycle de lavage est temporairement interrompu et reprend automatiquement une fois l'alimentation rétablie.
L'appareil s'éteint en cours de fonctionnement.	<ul style="list-style-type: none"> • Panne de courant complète. Le cycle de lavage est temporairement interrompu et reprend automatiquement une fois l'alimentation rétablie.
L'affichage indique upd . Toutes les touches sont désactivées, sauf la touche Marche/Arrêt.	<ul style="list-style-type: none"> • L'appareil télécharge et installe automatiquement la mise à jour du microprogramme lorsqu'elle est disponible. L'affichage indique upd pendant toute la durée du processus de mise à jour. Attendez la fin du processus. Si vous interrompez le processus de mise à jour en désactivant l'appareil, il reprendra à sa mise en marche. La mise à jour du microprogramme ne modifie pas les valeurs de la déclaration de performance de l'appareil.

Après avoir vérifié l'appareil, mettez à l'arrêt l'appareil et mettez-le de nouveau en fonctionnement. Si le problème persiste, contactez un service après-vente agréé.

Pour les codes d'alarme non décrits dans le tableau, contactez un service après-vente agréé.







AVERTISSEMENT!

Nous vous conseillons de ne pas utiliser l'appareil tant que le problème n'a pas été entièrement résolu. Débranchez l'appareil et ne le rebranchez pas tant que vous n'êtes pas certain qu'il fonctionne correctement.

Vous trouverez le PNC sur la plaque signalétique située sur la porte de l'appareil. Vous pouvez également trouver le PNC sur le bandeau de commande.

Avant de consulter le PNC, assurez-vous que l'appareil est en mode Programmation.

1. Maintenez simultanément les touches  et  et **AUTO Sense** enfoncées pendant environ 3 secondes. Le PNC de votre appareil s'affiche.
2. Pour quitter la présentation du PNC, appuyez simultanément sur  et  et **AUTO Sense** pendant environ 3 secondes. L'appareil revient au mode de sélection de programme.

12.1 La référence du produit (PNC)

Si vous contactez un service après-vente agréé, vous devrez fournir la référence de produit, ou PNC, de votre appareil.

12.2 Les résultats obtenus en matière de lavage et de séchage de la vaisselle sont insuffisants

Problème	Cause et solution possibles
Résultats de lavage insatisfaisants.	<ul style="list-style-type: none"> • Reportez-vous aux chapitres « Utilisation quotidienne », « Conseils » et au document de chargement du panier. • Utilisez un programme de lavage plus intense. • Activez l'option ExtraPower pour améliorer les résultats de lavage du programme sélectionné. • Nettoyez les orifices des bras de lavage et le filtre. Reportez-vous au chapitre « Entretien et nettoyage ».
Résultats de séchage médiocres.	<ul style="list-style-type: none"> • La vaisselle est restée trop longtemps à l'intérieur de l'appareil, porte fermée. Activez l'option AirDry pour régler l'ouverture automatique de la porte et améliorer les performances de séchage. • Il n'y a pas de liquide de rinçage ou le dosage du liquide de rinçage n'est pas suffisant. Remplissez le distributeur de liquide de rinçage ou réglez le dosage de liquide de rinçage sur un niveau plus élevé. • La qualité du liquide de rinçage peut être la cause. • Utilisez toujours du liquide de rinçage, même avec des pastilles tout en 1. • Les articles en plastique peuvent avoir besoin d'être séchés à l'aide d'une serviette. • Le programme ne possède pas de phase de séchage. Reportez-vous au chapitre « Présentation des programmes ».
Les verres et la vaisselle présentent des rayures blanchâtres ou des couches bleuâtres.	<ul style="list-style-type: none"> • Le niveau de liquide de rinçage libérée est trop haut. Réduisez le dosage du liquide de rinçage. • La quantité de produit de lavage est excessive.
Il y a des taches et des traces d'eau sèche sur les verres et la vaisselle.	<ul style="list-style-type: none"> • La quantité de liquide de rinçage libérée n'est pas suffisante. Augmentez le dosage du liquide de rinçage. • La qualité du liquide de rinçage peut être la cause.
L'intérieur de l'appareil est humide.	<ul style="list-style-type: none"> • Ce n'est pas un défaut de l'appareil. De l'humidité se condense sur les parois de l'appareil.
Mousse inhabituelle en cours de lavage.	<ul style="list-style-type: none"> • Utilisez uniquement des produits de lavage spécialement conçus pour les lave-vaisselle. • Utilisez un produit de lavage d'un autre fabricant. • Ne pré-rincez pas les plats sous l'eau courante.

Problème	Cause et solution possibles
Traces de rouille sur les couverts.	<ul style="list-style-type: none"> • Il y a trop de sel dans l'eau utilisée pour le lavage. Reportez-vous au chapitre « Adoucisseur d'eau ». • Des couverts en argent et en acier inoxydable ont été placés ensemble. Évitez de placer des couverts en argent et en acier inoxydable les uns à côté des autres.
Il y a des résidus de détergent dans le distributeur de produit de lavage à la fin du programme.	<ul style="list-style-type: none"> • La pastille de détergent est restée coincée dans le distributeur et n'a donc pas été entièrement éliminée par l'eau. • L'eau ne peut pas laver le produit de lavage du distributeur. Assurez-vous que les bras d'aspersion ne sont pas bloqués ou obstrués. • Assurez-vous que les articles dans les paniers n'entravent pas l'ouverture du couvercle du distributeur de produit de lavage.
Odeurs à l'intérieur de l'appareil.	<ul style="list-style-type: none"> • Reportez-vous au chapitre « Nettoyage intérieur ». • Démarrez le programme Machine Care avec un agent détartrant ou un produit de nettoyage conçu pour les lave-vaisselle.
Dépôts calcaires sur la vaisselle, dans la cuve et sur la partie intérieure de la porte.	<ul style="list-style-type: none"> • Le niveau de sel régénérant est bas, vérifiez le voyant de remplissage. • Le bouchon du réservoir de sel régénérant est desserré. • L'eau de votre arrivée est dure. Reportez-vous au chapitre « Adoucisseur d'eau ». • Utilisez du sel régénérant et sélectionnez la régénération de l'eau même si vous utilisez des pastilles tout-en-un. Reportez-vous au chapitre « Adoucisseur d'eau ». • Démarrez le programme Machine Care avec un détartrant conçu pour les lave-vaisselle. • Si des dépôts de tartre persistent, nettoyez l'appareil avec les détergents adaptés. • Testez différents produits de lavage. • Contactez le fabricant du produit de lavage.
Vaisselle ternie, décolorée ou ébréchée.	<ul style="list-style-type: none"> • Assurez-vous que seuls des articles lavables au lave-vaisselle sont lavés dans l'appareil. • Chargez et déchargez le panier avec précautions. Reportez-vous au document de chargement du panier. • Placez les articles délicats dans le panier supérieur. • Activez l'option GlassCare pour garantir un soin spécial aux verres et à la vaisselle délicate.



Reportez-vous aux chapitres « **Avant la première utilisation** », « **Utilisation quotidienne** » ou « **Conseils** » pour connaître les autres causes probables.

12.3 Problèmes avec la connexion sans fil

Problème	Cause et solution possibles
L'activation de la connexion sans fil n'a pas réussi.	<ul style="list-style-type: none"> • Mauvais identifiant ou mot de passe du réseau Wi-Fi. Annulez la configuration et redémarrez-la pour entrer les identifiants corrects. Reportez-vous au chapitre « Connexion sans fil ». • Le signal du réseau Wi-Fi a subi un problème. Vérifiez votre réseau Wi-Fi et votre routeur. Redémarrez le routeur. • La puissance du signal du réseau sans fil est faible. Rapprochez le routeur du lave-vaisselle. • Le signal sans fil est perturbé par un appareil à micro-ondes qui se trouve près du lave-vaisselle. Mettez à l'arrêt l'appareil à micro-ondes. • Contactez votre fournisseur d'accès sans fil si vous rencontrez des problèmes avec le réseau sans fil.
L'application ne peut pas se connecter au lave-vaisselle.	<ul style="list-style-type: none"> • Le signal du réseau Wi-Fi a subi un problème. Vérifiez votre réseau Wi-Fi et votre routeur. Redémarrez le routeur. • Assurez-vous que votre appareil mobile est bien connecté au réseau. • Nouveau routeur installé ou configuration du routeur modifiée. Configurez à nouveau le lave-vaisselle et le dispositif mobile. Reportez-vous au chapitre « Connexion sans fil ». • Contactez votre fournisseur d'accès sans fil si vous rencontrez des problèmes avec le réseau sans fil.
L'application ne peut pas se connecter au lave-vaisselle par le biais d'un réseau autre que votre réseau Wi-Fi domestique. Le voyant  WiFi clignote.	<ul style="list-style-type: none"> • La connexion au cloud est perdue. Attendez que la connexion soit rétablie.
Fréquemment, l'application ne parvient pas à se connecter au lave-vaisselle.	<ul style="list-style-type: none"> • Le signal sans fil est perturbé par un appareil à micro-ondes qui se trouve près du lave-vaisselle. Mettez à l'arrêt l'appareil à micro-ondes. Évitez d'utiliser l'appareil à micro-ondes et le départ à distance en même temps. • La puissance du signal du réseau sans fil est faible. Déplacez le routeur aussi près que possible du lave-vaisselle ou envisagez d'acheter un répéteur Wi-Fi.

13. CARACTÉRISTIQUES TECHNIQUES

Dimensions	Largeur / hauteur / profondeur (mm)	596 / 818 - 898 / 550
Branchement électrique ¹⁾	Tension (V)	200 - 240
	Fréquence (Hz)	50 - 60
Pression de l'arrivée d'eau	bar (minimum et maximum)	0.5 - 8
	MPa (minimum et maximum)	0.05 - 0.8
Arrivée d'eau	Eau froide ou eau chaude ²⁾	max. 60°C
Capacité	Configurations du nombre de couverts	15

¹⁾ Reportez-vous à la plaque signalétique pour d'autres valeurs.

²⁾ Si l'eau chaude est produite à partir de sources d'énergie respectueuses de l'environnement (par exemple des panneaux solaires), utilisez une arrivée d'eau chaude afin de réduire la consommation d'énergie.

13.1 Lien vers la base de données EPREL de l'UE

Le code QR présent sur l'étiquette énergétique fournie avec l'appareil contient un lien Web permettant d'enregistrer cet appareil dans la base de données EPREL de l'UE. Conservez l'étiquette énergétique à titre de référence avec le manuel d'utilisation et tous les autres documents fournis avec cet appareil.

Il est possible de trouver des informations relatives aux performances

du produit dans la base de données EPREL de l'EU grâce au lien <https://eprel.ec.europa.eu> avec le nom du modèle et le numéro de produit se trouvant sur la plaque signalétique de l'appareil. Reportez-vous au chapitre « Description du produit ».

Pour des informations plus détaillées sur l'étiquette énergétique, consultez le site www.theenergylabel.eu.

14. EN MATIÈRE DE PROTECTION DE L'ENVIRONNEMENT

Recyclez les matériaux portant le symbole . Déposez les emballages dans les conteneurs prévus à cet effet. Contribuez à la protection de l'environnement et à votre sécurité,

recyclez vos produits électriques et électroniques. Ne jetez pas les appareils portant le symbole  avec les ordures ménagères. Emmenez un tel produit

dans votre centre local de recyclage ou
contactez vos services municipaux.

F FRANCE ONLY

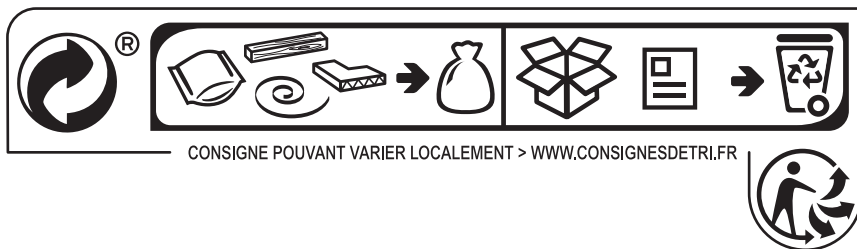

www.electrolux.com/shop



117852860-A-022021

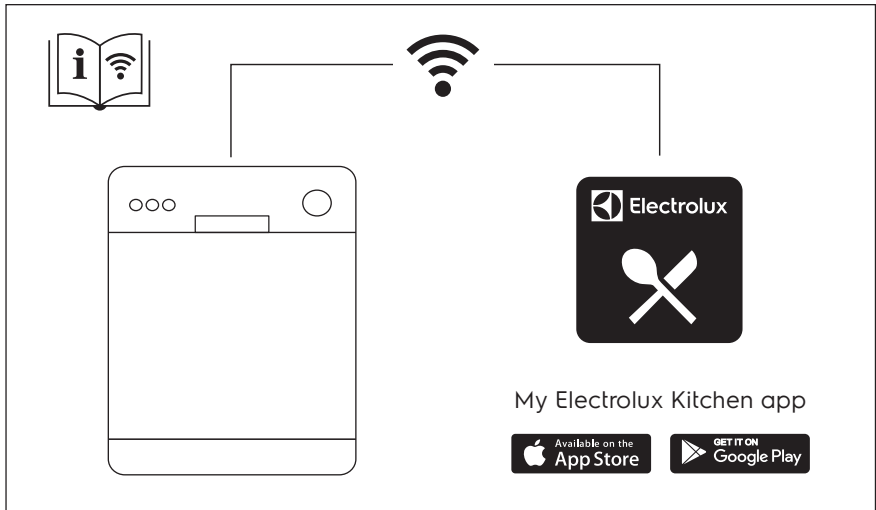

The software in this product contains components that are based on free and open source software. Electrolux gratefully acknowledges the contributions of the open software and robotics communities to the development project.

To access the source code of these free and open source software components whose license conditions require publishing, and to see their full copyright information and applicable license terms, please visit: <http://electrolux.opensoftwarerepository.com> (folder NIU5)