



**BOSCH**



**Register** your  
new device on  
MyBosch now and  
get free benefits:  
**[bosch-home.com/  
welcome](https://www.bosch-home.com/welcome)**

# Pračka

**WAU28PH0BY**

**[cs]**

Návod k použití a montáži

# Obsah

<b>Bezpečnost</b> .....	<b>4</b>	Stupně zašpinění.....	36
Všeobecné pokyny.....	4	Značky pro údržbu na visačkách...	36
Použití k určenému účelu.....	4	<b>Prací a ošetrovací prostředky</b> .....	<b>36</b>
Omezení okruhu uživatelů.....	5	Doporučené prací prostředky .....	37
Bezpečná instalace .....	5	Dávkování pracích prostředků .....	37
Bezpečné použití.....	7	<b>Základní ovládání</b> .....	<b>38</b>
Bezpečné čištění a bezpečná údržba .....	9	Zapnutí spotřebiče .....	38
<b>Zabránění věcným škodám</b> .....	<b>11</b>	Nastavení programu.....	38
<b>Ochrana životního prostředí a úspora</b> .....	<b>12</b>	Přízpusobení nastavení progra- mu .....	39
Likvidace obalu .....	12	Uložení nastavení programu .....	39
Úspora energie a zdrojů .....	12	Vložení prádla.....	39
Režim šetření energie .....	13	Naplnění pracího prostředku a ošetrovacího prostředku .....	40
<b>Instalace a připojení</b> .....	<b>13</b>	Spuštění programu.....	40
Vybalení spotřebiče.....	13	Přidání prádla .....	40
Rozsah dodávky.....	14	Zrušení programu.....	40
Požadavky na místo instalace.....	14	Vyjmutí prádla.....	40
Odstranění přepravních pojistek ....	15	Vypnutí spotřebiče.....	41
Připojení spotřebiče .....	16	<b>Dětský zámek</b> .....	<b>41</b>
Vyrovnaní spotřebiče.....	17	Aktivace dětského zámku .....	41
<b>Seznámení</b> .....	<b>19</b>	Deaktivace dětského zámku .....	41
Spotřebič .....	19	<b>Inteligentní dávkovací systém</b> .....	<b>41</b>
Násypka na prací prostředky .....	20	Naplnění dávkovacího zá- sobníku .....	41
Ovládací prvky.....	20	Obsah dávkovacího zásobníku .....	42
Logika ovládání .....	20	Základní dávkovací množství .....	42
<b>Displej</b> .....	<b>22</b>	<b>Home Connect</b> .....	<b>43</b>
<b>Tlačítka</b> .....	<b>25</b>	Home Connect Nastavení .....	43
<b>Programy</b> .....	<b>28</b>	Spojení spotřebiče s domácí sítí WLAN (Wi-Fi) pomocí funkce WPS.....	43
<b>Příslušenství</b> .....	<b>34</b>	Spojení spotřebiče s domácí sítí WLAN (Wi-Fi) bez funkce WPS .....	44
<b>Před prvním použitím</b> .....	<b>34</b>	Připojení spotřebiče k aplikaci Home Connect .....	45
Spuštění praní bez prádla .....	34	Aktivace Wi-Fi na spotřebiči.....	45
<b>Prádlo</b> .....	<b>35</b>	Deaktivace Wi-Fi na spotřebiči.....	45
Příprava prádla .....	35	Aktualizace softwaru .....	45
Třídění prádla .....	36		

Resetování síťových nastavení spotřebiče.....	45
Ochrana údajů.....	46
Prohlášení o shodě .....	46
<b>Základní nastavení .....</b>	<b>47</b>
Přehled základních nastavení.....	47
Změna základních nastavení.....	47
<b>Čištění a ošetřování .....</b>	<b>48</b>
Tipy pro údržbu spotřebiče .....	48
Čištění bubnu .....	48
Čištění násypky na prací prostředky .....	48
Odvápnění .....	50
Čištění čerpadla .....	50
Čištění odtokové hadice u sifonu... ..	52
Čištění sítky v přívodu vody .....	53
<b>Odstranění poruch .....</b>	<b>55</b>
Chybový kód/chybové hlášení/signál .....	55
Poruchy funkce.....	57
Zvuky .....	60
Problém s výsledkem.....	61
Problém Home Connect.....	63
Netěsnost .....	63
Zápachy.....	64
Nouzové odblokování.....	65
<b>Přeprava, uskladnění a likvidace.....</b>	<b>65</b>
Demontáž spotřebiče .....	65
Nasazení přepravních pojistek .....	65
Opětovné uvedení spotřebiče do provozu.....	66
Likvidace starého spotřebiče .....	66
<b>Zákaznický servis.....</b>	<b>67</b>
Označení produktu (E-č.) a výrobní číslo (FD).....	67
Záruka AQUA-STOP .....	67
<b>Hodnoty spotřeby .....</b>	<b>69</b>
<b>Technické údaje .....</b>	<b>69</b>



## Bezpečnost

Pro bezpečné použití vašeho spotřebiče dodržujte informace týkající se bezpečnosti.

Všeobecné pokyny

Zde najdete obecné informace k tomuto návodu.



- Pečlivě si přečtete tento návod. Pouze tehdy můžete svůj spotřebič bezpečně a efektivně používat.
- Tento návod je určen pro montéra a uživatele spotřebiče.
- Dodržujte bezpečnostní a výstražné pokyny.
- Ušchevejte návod a také informace o výrobku pro pozdější použití nebo pro následujícího majitele.
- Po vybalení spotřebič zkontrolujte. V případě poškození při přepravě spotřebič nepřipojujte.

### Použití k určenému účelu

Pro bezpečné a správné používání spotřebiče dodržujte pokyny týkající se použití v souladu s určením.

Spotřebič používejte pouze:

- podle tohoto návodu k instalaci a použití.
- k praní textilu vhodného pro praní v pračce a ručně prané vlny podle etikety doporučující péči.
- s vodou z vodovodu a obvyklými pracími a ošetřovacími prostředky vhodnými pro pračky.
- pro soukromé použití v domácnosti a v uzavřených místnostech domova.
- do maximální nadmořské výšky 4000 m nad mořem.

## Omezení okruhu uživatelů

Zabraňte rizikům pro děti a ohrožené osoby.

Tento spotřebič mohou používat děti starší 8 let a osoby s omezenými fyzickými, senzorickými nebo duševními schopnostmi nebo s nedostatečnými zkušenostmi a/nebo znalostmi, pokud jsou pod dohledem nebo byly instruovány o bezpečném použití spotřebiče a pochopily z toho vyplývající nebezpečí.

Děti si nesmí se spotřebičem hrát.

Čištění a údržbu spotřebiče nesmí provádět děti bez dozoru.

Děti mladší 3 let a domácí zvířata udržujte mimo dosah spotřebiče.

## Bezpečná instalace

Při instalaci spotřebiče dodržujte bezpečnostní pokyny.

### **⚠ VAROVÁNÍ – Nebezpečí úrazu elektrickým proudem!**

- Neodborné instalace jsou nebezpečné.
  - ▶ Spotřebič zapojujte a používejte pouze v souladu s údaji na typovém štítku.
  - ▶ Spotřebič zapojujte do sítě střídavého proudu jen pomocí předpisově instalované zásuvky s uzemněním.
  - ▶ Systém ochranných vodičů elektrické domovní instalace musí být instalován podle předpisů. Instalace musí mít dostatečně velký průřez vodičů.
  - ▶ Při použití proudového chrániče používejte pouze typ se značkou .
  - ▶ Spotřebič nikdy nenapájejte prostřednictvím externího spínacího zařízení, např. časového spínače nebo dálkového ovládní.
  - ▶ Pokud je spotřebič vestavěný, musí být síťová zástrčka síťového kabelu volně přístupná, nebo pokud není volný přístup možný, musí se do stávající elektrické instalace nainstalovat jistič všech pólů podle předpisů pro instalaci.
  - ▶ Při instalaci spotřebiče dbejte na to, aby nedošlo k sevření nebo poškození síťového kabelu.

- Poškozená izolace síťového kabelu je nebezpečná.
  - ▶ Zajistěte, aby se síťový kabel nikdy nedostal do kontaktu s horkými částmi spotřebiče nebo zdroji tepla.
  - ▶ Zajistěte, aby se síťový kabel nikdy nedostal do kontaktu s ostrými rohy nebo hranami.
  - ▶ Síťový kabel nikdy nelámejte, nestlačujte a neprovádějte na něm změny.

### **VAROVÁNÍ – Nebezpečí požáru!**

Použití prodlouženého síťového kabelu a neschválených adaptérů je nebezpečné.

- ▶ Nepoužívejte prodlužovací kabely ani rozbočky.
- ▶ Je-li síťový kabel příliš krátký, kontaktujte zákaznický servis.
- ▶ Používejte pouze adaptéry schválené výrobcem.

### **VAROVÁNÍ – Nebezpečí poranění!**

- Velká hmotnost spotřebiče může při zvedání způsobit poranění.
  - ▶ Spotřebič sami nezvedejte.
- Je-li tento spotřebič nesprávně instalován v jednotce praní a sušení, může instalovaný spotřebič spadnout.
  - ▶ Sušičku stavte na pračku výhradně se spojovací soupravou výrobce sušičky . Jiný způsob instalace není přípustný.
  - ▶ Pokud výrobce sušičky nenabízí vhodnou spojovací soupravu, neinstalujte spotřebič v jednotce praní a sušení.
  - ▶ V jednotce praní a sušení neinstalujte spotřebiče různých výrobců a s různou hloubkou a šířkou.
  - ▶ Jednotku praní a sušení nestavte na podstavec, spotřebiče se mohou překlopit.

### **VAROVÁNÍ – Nebezpečí udušení!**

Děti si mohou obalový materiál přetáhnout přes hlavu nebo se do něj zamotat a udusit se.

- ▶ Obalový materiál uchovávejte mimo dosah dětí.
- ▶ Nedovolte dětem, aby si hrály s obalovým materiálem.

**⚠ OPATRŇĚ – Nebezpečí poranění!**

- Spotřebič může při provozu vibrovat nebo se může pohybovat.
  - ▶ Spotřebič umístěte na čistou, rovnou a pevnou plochu.
  - ▶ Vyrovnajte spotřebič pomocí nožiček a vodováhy.
- Při nesprávně vedených hadicích a elektrických kabelech hrozí nebezpečí zakopnutí.
  - ▶ Hadice a elektrické kabely ved'te tak, aby nehrozilo nebezpečí zakopnutí.
- Pokud byste pohybovali spotřebičem za vyčnívající součásti, např. dvířka, mohou se tyto součásti ulomit.
  - ▶ Nepohybujte spotřebičem za vyčnívající součásti.

**⚠ OPATRŇĚ – Nebezpečí pořezání!**

Ostré hrany spotřebiče mohou při dotknutí způsobit řezná poranění.

- ▶ Nedotýkejte se ostrých hran spotřebiče.
- ▶ Při instalaci a přepravě spotřebiče noste ochranné rukavice.

**Bezpečné použití**

Při použití spotřebiče dodržujte tyto bezpečnostní pokyny.

**⚠ VAROVÁNÍ – Nebezpečí úrazu elektrickým proudem!**

- Poškozený spotřebič nebo poškozený síťový kabel je nebezpečný.
  - ▶ V žádném případě nepoužívejte poškozený spotřebič.
  - ▶ Při odpojování spotřebiče z elektrické sítě nikdy netahejte za síťový kabel. Vždy tahejte za síťovou zástrčku síťového kabelu.
  - ▶ Pokud je spotřebič nebo síťový kabel poškozený, ihned odpojte síťovou zástrčku ze zásuvky nebo vypněte pojistku v pojistkové skříňce a zavřete přívod vody.
  - ▶ "Kontaktujte zákaznický servis." → *Strana 67*
  - ▶ Opravy spotřebiče smí provádět pouze odborný personál, který je k tomu vyškolený.
- Pronikající vlhkost může způsobit úraz elektrickým proudem.
  - ▶ Spotřebič používejte pouze v uzavřených místnostech.

- ▶ Spotřebič nikdy nevystavujte velkému teplu a vlhkosti.
- ▶ Při čištění spotřebiče nepoužívejte parní nebo vysokotlaké čističe, hadice nebo sprchy.

### **⚠ VAROVÁNÍ – Nebezpečí poškození zdraví!**

Ve spotřebiči se mohou zavřít děti a dostat se tak do ohrožení života.

- ▶ Spotřebič neumísťujte za dveře, které blokují nebo brání otvírání dvířek spotřebiče.
- ▶ U starých spotřebičů odpojte síťovou zástrčku síťového kabelu, poté síťový kabel přestříhnete a zničte zámek dvířek spotřebiče tak, aby se dvířka spotřebiče nedaly zavřít.

### **⚠ VAROVÁNÍ – Nebezpečí udušení!**

Děti mohou vdechnout nebo spolknout malé části a udusit se.

- ▶ Malé části uchovávejte mimo dosah dětí.
- ▶ Nedovolte dětem, aby si hrály s malými částmi.

### **⚠ VAROVÁNÍ – Nebezpečí otravy!**

Prací a ošetrovací prostředky mohou při požití způsobit otravu.

- ▶ Při polknutí z nedopatření vyhledejte lékařskou pomoc.
- ▶ Prací a ošetrovací prostředky uchovávejte tak, aby k nim neměly přístup děti.

### **⚠ VAROVÁNÍ – Nebezpečí výbuchu!**

Pokud jste na prádlo předem použili čisticí prostředky obsahující rozpouštědla, může ve spotřebiči způsobit výbuch.

- ▶ Předem ošetřené prádlo před praním důkladně vymáchejte ve vodě.

### **⚠ OPATRNĚ – Nebezpečí poranění!**

- Pokud byste si na spotřebič stoupali, může prasknout krycí deska.
  - ▶ Nestoupejte si na spotřebič.
- Pokud byste si sedali na otevřená dvířka nebo se o ně opírali, může se spotřebič převrhnout.
  - ▶ Nesedejte si na dvířka spotřebiče ani se o ně neopírejte.



- ▶ Na dvířka spotřebiče nepokládejte žádné předměty.
- Při sáhnutí do točícího se bubnu může dojít k poranění rukou.
  - ▶ Než budete sahat do bubnu, počkejte, dokud se úplně nezastaví.

### **⚠ OPATRŇĚ – Nebezpečný popálení!**

Sklo dvířek spotřebiče je při praní s vysokými teplotami horké.

- ▶ Nedotýkejte se horkých dvířek spotřebiče.
- ▶ Zabraňte přístupu dětem k horkým dvířkům spotřebiče.

### **⚠ OPATRŇĚ – Nebezpečí opaření!**

Prací roztok je při praní s vysokými teplotami horký.

- ▶ Nedotýkejte se horkého pracího roztoku.

### **⚠ OPATRŇĚ – Nebezpečí poleptání!**

Při otevření násypky na prací prostředky může ze spotřebiče vystříknout prací prostředek a ošetřovací prostředek. Kontakt s očima nebo pokožkou může způsobit podráždění.

- ▶ Při kontaktu s pracími nebo ošetřovacími prostředky důkladně vypláchněte oči nebo opláchněte pokožku čistou vodou.
- ▶ Při polknutí z nedopatření vyhledejte lékařskou pomoc.
- ▶ Prací a ošetřovací prostředky uchovávejte tak, aby k nim neměly přístup děti.

## **Bezpečné čištění a bezpečná údržba**

Při čištění a údržbě spotřebiče dodržujte bezpečnostní pokyny.

### **⚠ VAROVÁNÍ – Nebezpečí úrazu elektrickým proudem!**

- Neodborné opravy jsou nebezpečné.
  - ▶ Opravy spotřebiče smí provádět pouze odborný personál, který je k tomu vyškolený.
  - ▶ K opravě spotřebiče se smí používat pouze originální náhradní díly.
  - ▶ Pokud je síťový kabel tohoto spotřebiče poškozený, musí ho vyměnit výrobce, jeho zákaznický servis nebo podobně kvalifikovaná osoba, aby se zabránilo ohrožení.

- Pronikající vlhkost může způsobit úraz elektrickým proudem.
  - ▶ Při čištění spotřebiče nepoužívejte parní nebo vysokotlaké čističe, hadice nebo sprchy.

** VAROVÁNÍ – Nebezpečí poranění!**

Používání neoriginálních náhradních dílů a neoriginálního příslušenství je nebezpečné.

- ▶ Používejte pouze originální náhradní díly a originální příslušenství výrobce.

** VAROVÁNÍ – Nebezpečí otravy!**

Při používání čisticích prostředků obsahujících rozpouštědla mohou vznikat jedovaté výpary.

- ▶ Nepoužívejte čisticí prostředky obsahující rozpouštědla.

## Zabránění věcným škodám

Dodržujte tyto pokyny, abyste zabránili věcným škodám a poškození spotřebiče.

### POZOR!

- Nesprávné dávkování aviváže, pracích prostředků, ošetřovacích prostředků a čisticích prostředků může zhoršit funkci spotřebiče.
  - ▶ Dodržujte dávkování doporučené výrobcem.
- Překročení maximálního množství prádla zhoršuje funkci spotřebiče.
  - ▶ Dodržujte a nepřekračujte "maximální množství prádla" → *Strana 28* pro každý program.
- Spotřebič je při přepravě zajištěn přepravními pojistkami. Neodstraněné přepravní pojistky mohou způsobit věcné škody a poškození spotřebiče.
  - ▶ Před uvedením do provozu úplně odstraňte všechny přepravní pojistky a uschovejte je.
  - ▶ Před každou přepravou kompletně namontujte všechny přepravní pojistky, abyste zabránili poškození při přepravě.
- Nesprávné připojení přívodní hadice může způsobit věcné škody.
  - ▶ Šroubení na přívodu vody ručně utáhněte.
  - ▶ Přívodní hadici připojte k vodovodnímu kohoutku pokud možno přímo bez dalších spojovacích prvků, jako adaptéru, prodloužení, ventilu a podobně.
  - ▶ Dbejte na to, aby bylo těleso ventilu přívodní hadice namontované tak, aby bylo chráněné před dotykem a nemohly na něj působit žádné vnější síly.
- ▶ Dbejte na to, aby vnitřní průměr vodovodního kohoutku činil minimálně 17 mm.
- ▶ Dbejte na to, aby délka závitů u přípojce k vodovodnímu kohoutku činila minimálně 10 mm.
- Příliš nízký nebo příliš vysoký tlak vody může zhoršit funkci spotřebiče.
  - ▶ Zajistěte, aby tlak v přívodu vody byl minimálně 100 kPa (1 bar) a maximálně 1000 kPa (10 bar).
  - ▶ Pokud tlak vody překročí uvedenou maximální hodnotu, musí se mezi přípojku pitné vody a hadicovou sadu spotřebiče nainstalovat redukční ventil.
  - ▶ Nepřipojujte spotřebič k baterii beztlakého bojleru.
- Pozměněné nebo poškozené vodní hadice mohou způsobit věcné škody a poškození spotřebiče.
  - ▶ Vodní hadice nikdy nelámejte, nestlačujte, neměňte nebo neprořízněte.
  - ▶ Používejte pouze dodané vodní hadice nebo originální náhradní hadice.
  - ▶ Použité vodní hadice nikdy znovu nepoužívejte.
- Používání spotřebiče se znečištěnou nebo příliš horkou vodou může způsobit věcné škody.
  - ▶ Spotřebič používejte výhradně se studenou vodou z vodovodu.
- Nevhodné čisticí prostředky mohou poškodit povrchy spotřebiče.
  - ▶ Nepoužívejte agresivní nebo abrazivní čisticí prostředky.
  - ▶ Nepoužívejte čisticí prostředky s vysokým obsahem alkoholu.
  - ▶ Nepoužívejte tvrdé drátěnky nebo houbičky.
  - ▶ Spotřebič čistěte pouze vodou a měkkým vlhkým hadrem.

## cs Ochrana životního prostředí a úspora

- ▶ Při kontaktu se spotřebičem ihned odstraňte všechny zbytky pracích prostředků, sprejů nebo jiné zbytky.

---

## Ochrana životního prostředí a úspora

Chraňte životní prostředí: svůj spotřebič používejte s účinným využitím zdrojů a recyklovatelné materiály správně likvidujte.

### Likvidace obalu

Obalový materiál je ekologický a lze ho recyklovat.

- ▶ Jednotlivé složky likvidujte rozdělené podle druhů.  
Informace o aktuálních možnostech likvidace obdržíte u specializovaného prodejce nebo na obecním nebo městském úřadu.

### Úspora energie a zdrojů

Při dodržování těchto upozornění spotřebuje váš spotřebič méně proudu a vody.

Používejte programy s nízkými teplotami a delší dobou praní a využívejte "maximální množství prádla"  
→ *Strana 28.*

- + Spotřeba energie a vody je nejeftektivnější.

Používejte úsporné nastavení programů.

- + Když přizpůsobíte nastavení pro některý program, na displeji se zobrazí očekávaná spotřeba.

Prací prostředky "dávkujte"  
→ *Strana 37* podle stupně zašpinění prádla.

- + Na mírné až normální zašpinění stačí menší množství pracího prostředku. Dodržujte doporučené výrobce pracího prostředku.

U mírně a normálně zašpiněného prádla snižte teplotu praní.

- + Při nižších teplotách spotřebovává spotřebič méně energie. Na mírné až normální zašpinění stačí i nižší teplota, než je uvedeno na visačce prádla.

Pokud se má prádlo poté sušit v sušičce, nastavte maximální rychlost odstřeďování.

- + Při sušším prádle se zkracuje doba trvání programu při sušení a snižuje se spotřeba energie. Při vyšší rychlosti odstřeďování se snižuje zbývající vlhkost prádla a zvuky odstřeďování jsou hlasitější.

Prádlo perte bez předpírky.

- + Při praní s předpírkou se prodlužuje doba trvání programu a zvyšuje se spotřeba energie a vody.

Spotřebič je vybavený množstevní automatikou.

- + Množstevní automatika optimálně přizpůsobuje spotřebu vody a dobu trvání programu podle druhu a množství prádla.

Spotřebič je vybavený aquasenzorem.

- + Aquasenzor kontroluje během máchání stupeň zakalení máchací vody a odpovídajícím způsobem přizpůsobuje dobu trvání a počet máchacích cyklů.

## Režim šetření energie

Když delší dobu neprovedete žádné kroky ovládání, spotřebič se automaticky přepne do režimu úspory energie. Všechny ukazatele zhasnou a bliká .

Režim úspory energie se ukončí, když provedete nějaký krok ovládání spotřebiče, např. otevřete nebo zavřete dvířka.

Když delší dobu neprovedete v režimu úspory energie žádné kroky ovládání, spotřebič se automaticky vypne.

---

## Instalace a připojení

Zde se dozvíte, kde je nejlepší místo pro instalaci vašeho spotřebiče. Kromě toho se dozvíte, jak spotřebič zapojíte k přívodu vody a do elektrické sítě.

### Vybalení spotřebiče

**Upozornění:** Pro bezpečné používání spotřebiče dodržujte informace týkající se "bezpečnosti" → *Strana 4* a "zabránění škodám" → *Strana 11*.

1. Ze spotřebiče odstraňte veškerý obalový materiál a ochranné kryty.

Pro ekologickou likvidaci obalového materiálu sledujte informace na téma

→ "*Likvidace obalu*", *Strana 12*.

2. Zkontrolujte spotřebič, zda se na něm nevyskytují viditelná poškození.
3. Otevřete dvířka.  
→ "*Základní ovládání*", *Strana 38*
4. Vyjměte z bubnu příslušenství.
5. Zavřete dvířka.

## Rozsah dodávky

Po vybalení zkontrolujte všechny díly na poškození vzniklá při přepravě a jejich kompletnost.

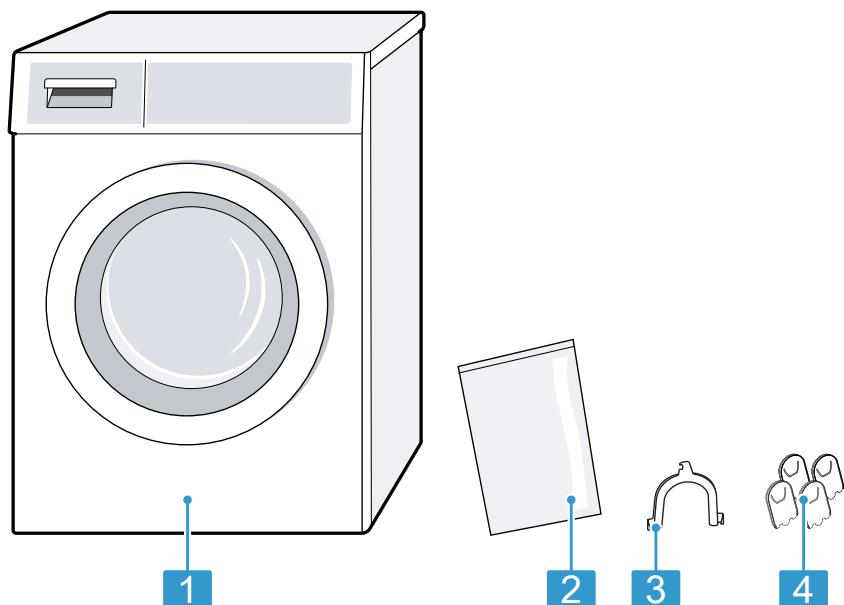

1 Pračka

2 Průvodní doklady

3 Koleno pro uchycení odtokové hadice

4 Krytky

## Požadavky na místo instalace

Spotřebič se může při odstředování posouvat. Dodržujte pokyny pro místo instalace.

**Upozornění:** Pro bezpečné používání spotřebiče dodržujte informace týkající se "bezpečnosti" → *Strana 4* a "zabránění škodám" → *Strana 11*.

**⚠ VAROVÁNÍ**  
**Nebezpečí úrazu elektrickým proudem!**

Spotřebič obsahuje díly pod napětím. Dotýkání se dílů pod napětím je nebezpečné.

- ▶ Nepoužívejte spotřebič bez krycí desky.

**⚠ VAROVÁNÍ**  
**Nebezpečí poranění!**

Při provozu na podstavci se spotřebič může převrhnout.

- ▶ Před uvedením do provozu bezpodmínečně upevněte nožičky spotřebiče "přichytkami" → *Strana 34* od výrobce.

**POZOR!**

- Pokud se spotřebič nainstaluje v prostorech s nebezpečím mrazu nebo venku, může zmrzlá zbytková voda spotřebič poškodit a zmrzlé hadice se mohou roztrhnout nebo prasknout.
  - ▶ Neinstalujte a nepoužívejte spotřebič v prostorech s nebezpečím mrazu nebo venku.
- U spotřebiče byl před vyexpedováním ze závodu proveden funkční test a může obsahovat zbytkovou vodu. Když se spotřebič nakloní o více než 40°, může tato zbytková voda vytéct.
  - ▶ Spotřebič naklánějte opatrně.

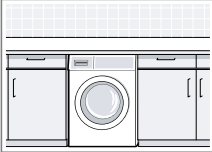
Místo instalace	Požadavky
Na podstavci 	Upevněte spotřebič pomocí "přichytek" → <i>Strana 34</i> .
Na podlaze nad stropem z dřevěných trámů 	Spotřebič postavte na voděodolnou dřevěnou desku, která je pevně přišroubovaná k podlaze. Dřevěná deska by měla mít tloušťku minimálně 30 mm.
V kuchyňské lince 	<ul style="list-style-type: none"> <li>■ Je nutná šířka výklenku 60 cm.</li> <li>■ Spotřebič instalujte pouze pod souvislou pracovní desku, která je pevně spojená se sousedními skříňkami.</li> </ul>

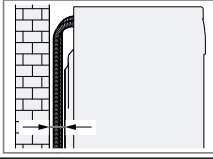
Místo instalace	Požadavky
U stěny 	Dbejte na to, abyste hadice neuskřípli mezi stěnou a spotřebičem.

**Odstranění přepravních pojistek**

Spotřebič je při přepravě zajištěný na zadní straně přepravními pojistkami.

**Pokyny**

- Pro bezpečné používání spotřebiče dodržujte informace týkající se "bezpečnosti" → *Strana 4* a "zabránění škodám" → *Strana 11*.
- Přepravní pojistky, šrouby a obímky uschovejte pro pozdější "převahu" → *Strana 65*.

1. Hadice vyjměte z držáků.

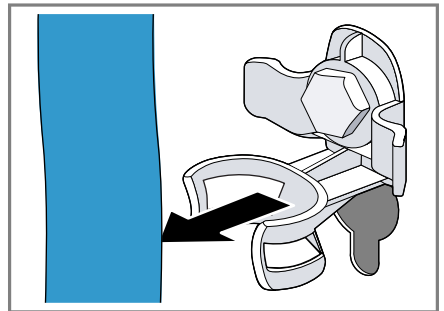

2. Všechny šrouby 4 přepravních pojistek povolte šroubovákem vel. 13 ① a odstraňte je ②.

### cs Instalace a připojení

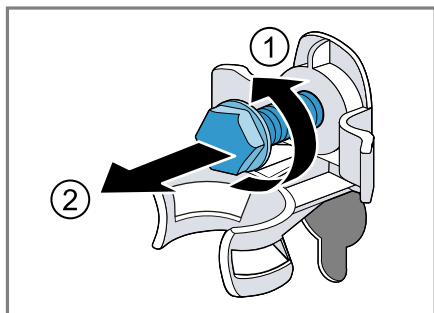

3. Síťový kabel vyjměte z držáku.

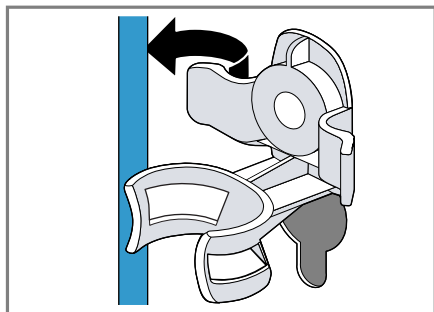

4. Odstraňte 4 objímky.

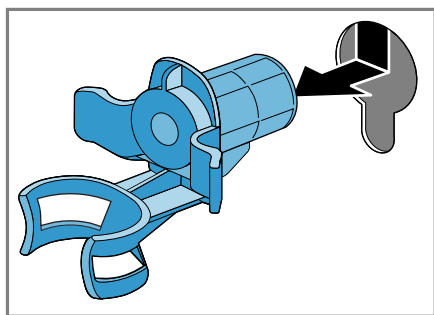

5. Nasadte 4 krytky.

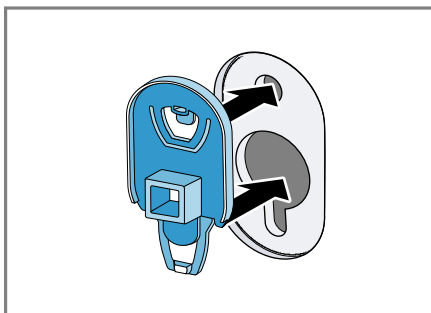

6. Zatlačte 4 krytky dolů.

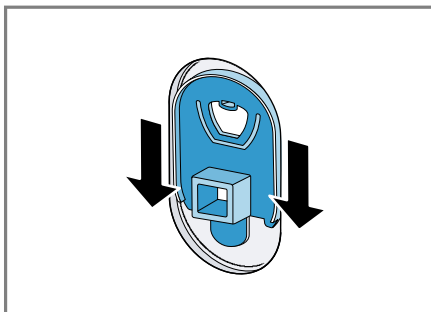

### Připojení spotřebiče

Připojte spotřebič k elektrické síti, přívodu vody a odtoku vody.

### Připojení přívodní hadice

**Upozornění:** Pro bezpečné používání spotřebiče dodržujte informace týkající se "bezpečnosti" → *Strana 4* a "zabránění škodám" → *Strana 11*.

### VAROVÁNÍ

### Nebezpečí úrazu elektrickým proudem!

Spotřebič obsahuje díly pod napětím. Dotýkání se dílů pod napětím je nebezpečné.

► Elektrický ventil Aquastop neponořujte do vody.

1. Přívodní hadici připojte k přívodu vody (26,4 mm = 3/4").



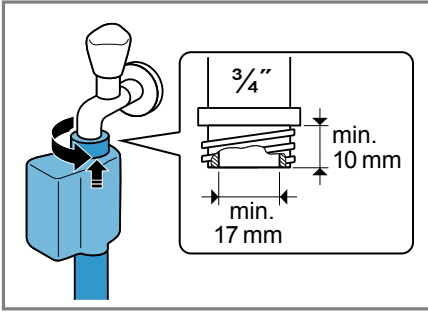

2. Opatrně otevřete přívod vody a zkontrolujte těsnost připojovacích míst.

### Způsoby připojení odtoku vody

Tyto informace vám pomůžou připojit spotřebič k odtoku vody.

**Upozornění:** Pro bezpečné používání spotřebiče dodržujte informace týkající se "bezpečnosti" → *Strana 4* a "zabránění škodám" → *Strana 11*.

### POZOR!

Při odčerpávání je odtoková hadice pod tlakem a může se z místa připojení uvolnit.

- Zajistěte odtokovou hadici proti neúmyslnému uvolnění.

Odtok do sifonu  
Zajistěte místo připojení hadicovou sponou (24–40 mm).

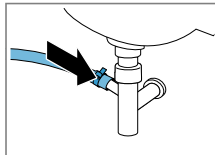

Odtok do umyvadla  
Odtokovou hadici upevněte a zajistěte pomocí "kolena" → *Strana 34*.

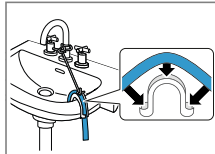

Odtok do plastové trubky s pryžovým hrdlem nebo do odtokového otvoru v podlaze

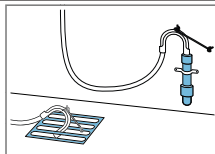

Odtokovou hadici upevněte a zajistěte pomocí "kolena"  
→ *Strana 34*.

### Připojení spotřebiče k elektrickému proudu

**Upozornění:** Pro bezpečné používání spotřebiče dodržujte informace týkající se "bezpečnosti" → *Strana 4* a "zabránění škodám" → *Strana 11*.

1. Síťovou zástrčku síťového kabelu spotřebiče zastrčte do zásuvky v blízkosti spotřebiče.

Údaje připojení spotřebiče najdete v "Technických údajích"  
→ *Strana 69*.

2. Zkontrolujte pevné umístění síťové zástrčky.

### Vyrovnaní spotřebiče

Pro snížení hlučnosti a vibrací a zabránění posouvání spotřebiče spotřebič správně vyrovnejte.

**Upozornění:** Pro bezpečné používání spotřebiče dodržujte informace týkající se "bezpečnosti" → *Strana 4* a "zabránění škodám" → *Strana 11*.

1. Pojistné matice povolte klíčem vel. 17 ve směru hodinových ručiček.

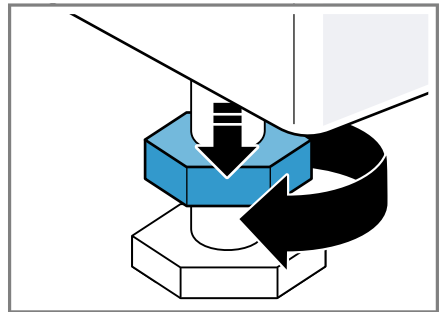

## cs Instalace a připojení

2. Pro vyrovnání spotřebiče otáčejte nožičkami spotřebiče. Vyrovnání zkontrolujte pomocí vodováhy.

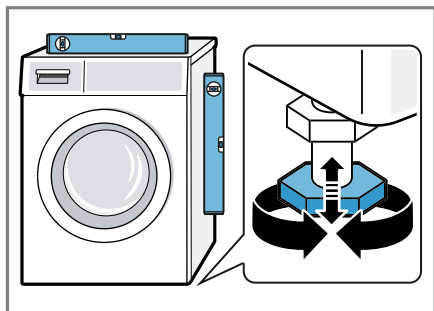

Všechny nožičky spotřebiče musí pevně stát na podlaze.

3. Utáhněte pojistné matice klíčem vel. 17 pevně ke krytu.

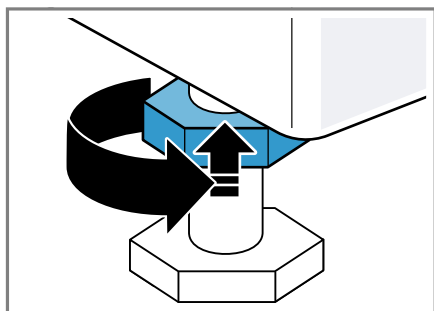

Nožičku přitom pevně držte a neměňte její výšku.

## Seznámení

Seznamte se se součástmi vašeho přístroje.

### Spotřebič

Zde naleznete přehled součástí vašeho spotřebiče.

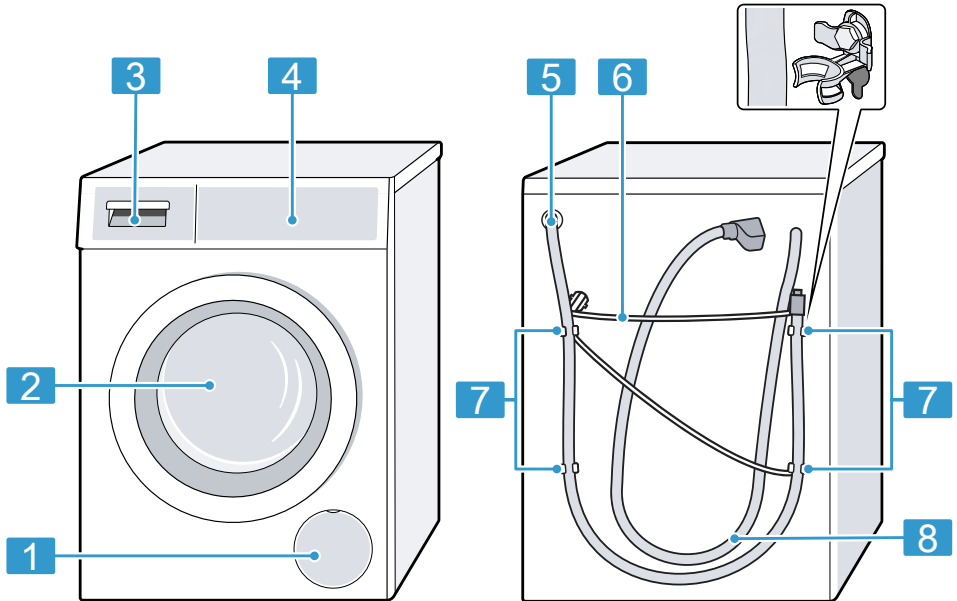

V závislosti na typu spotřebiče se mohou detaily na obrázku lišit, např. barva a tvar.

**1** "Servisní kryt čerpadla" → *Strana 50*

**2** Dvířka

**3** "Násypka na prací prostředky"  
→ *Strana 20*

**4** "Ovládací prvky" → *Strana 20*

**5** "Odtoková hadice" → *Strana 17*

**6** "Síťový kabel" → *Strana 17*

**7** "Přepravní pojistky" → *Strana 15*

**8** "Přívodní hadice" → *Strana 16*

## Násypka na prací prostředky

Zde najdete přehled součástí násypky na prací prostředky.

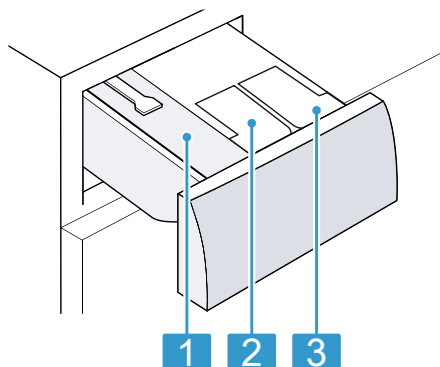

- |   |                                                            |
|---|------------------------------------------------------------|
| 1 | Komora pro manuální dávkování                              |
| 2 | ⊗ / △: dávkovací zásobník pro aviváž nebo prací prostředek |
| 3 | △: dávkovací zásobník pro prací prostředek                 |

## Ovládací prvky

Pomocí ovládacích prvků nastavíte všechny funkce vašeho spotřebiče a obdržíte informace o provozním stavu.

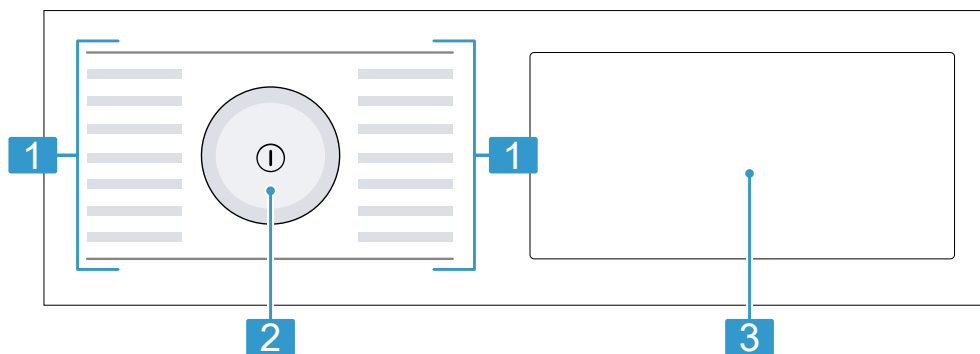

- |   |                                                |
|---|------------------------------------------------|
| 1 | "Programy" → Strana 28                         |
| 2 | "Volič programů" → Strana 38                   |
| 3 | "Tlačítka" → Strana 25 a "displej" → Strana 22 |

## Logika ovládání

Některé oblasti displeje reagují na dotyky. Nastavení se aktivují stisknutím tlačítek. Aktivovaná nastavení jsou na displeji světle zvýrazněná. Ak-

tivovaná nastavení můžete měnit nebo deaktivovat opakovaným stisknutím příslušných tlačítek na displeji.

**POZOR!**

Při působení násilí na displej může dojít poškození.

- ▶ Na displej příliš netlačte.
- ▶ Pro stisknutí displeje nepoužívejte špičaté nebo ostré předměty.

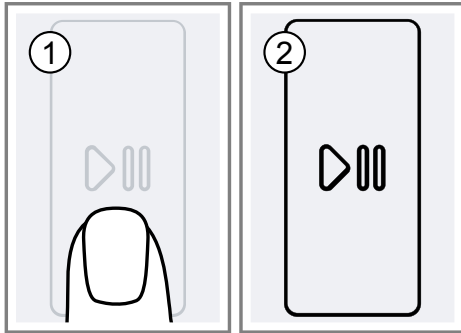





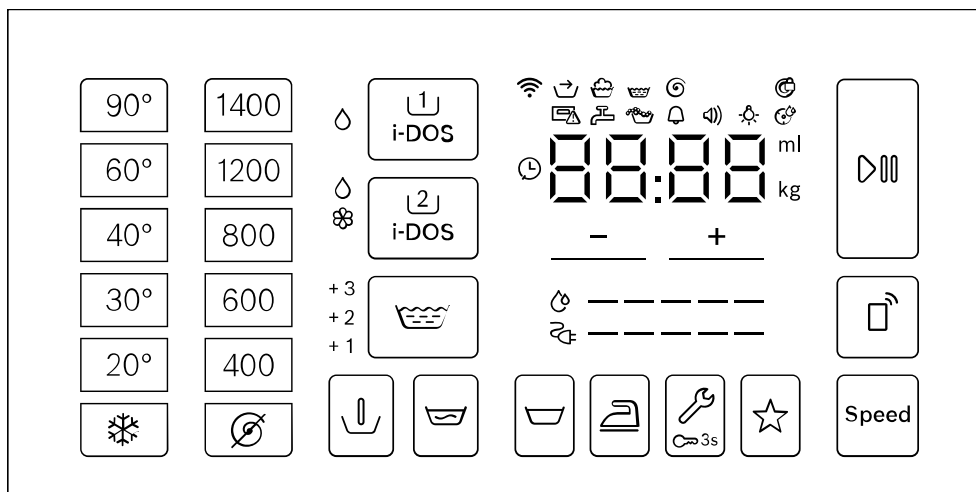



## Displej

Na displeji vidíte aktuální hodnoty nastavení, možnosti voleb nebo nápovědné texty.





Ukazatel	Označení	Popis
0:40 <sup>1</sup>	Doba trvání programu / zbývající doba programu	Přibližná předpokládaná doba trvání programu nebo zbývající doba programu.
⌚ 10 <sup>1</sup>	Doba skončení	Byla nastavena doba skončení programu a zobrazují se zbývající hodiny. → "Tlačítka", Strana 25
9 kg <sup>1</sup>	Doporučené množství prádla	Maximální množství prádla pro nastavený program v kg.
👉	Ošetření před praním	Stav programu
🧺	Praní	Stav programu
🌀	Máchání	Stav programu
🌀	Odstředování	Stav programu
End	Konec programu	Stav programu
+1 / +2 / +3	Máchání plus	Jsou aktivované přídatné máchací cykly. → "Tlačítka", Strana 26
🔌	Spotřeba energie	Spotřeba energie pro nastavený program. ■ —: nízká spotřeba energie ■ ———: vysoká spotřeba energie

<sup>1</sup> Příklad

Ukazatel	Označení	Popis
	Spotřeba vody	Spotřeba vody pro nastavený program. ■ —: nízká spotřeba vody ■ ————: vysoká spotřeba vody
	Signál ukončení	Základní nastavení
	Signál tlačítek	Základní nastavení
	Jas displeje	Základní nastavení
	Připomenutí čištění bubnu	Bliká: Znečištěný buben. Spusťte program čištění bubnu pro čištění a údržbu bubnu a vany pračky. → "Čištění bubnu", Strana 48
	Wi-Fi	■ Svítí: Spotřebič je připojený k domácí síti. ■ Bliká: Spotřebič se pokouší spojit s domácí sítí. → "Home Connect", Strana 43
	Dávkovací zásobník pro tekuté prací prostředky	■ Svítí: Inteligentní dávkovací systém pro tekuté prací prostředky je aktivovaný. ■ Bliká: Naplnění dávkovacího zásobníku kleslo pod minimum. → "Inteligentní dávkovací systém", Strana 41 ◊ (tekutý prací prostředek)
	Dávkovací zásobník pro tekuté prací prostředky nebo aviváž.	■ Svítí: Inteligentní dávkovací systém pro tekuté prací prostředky nebo aviváž je aktivovaný. ■ Bliká: Naplnění dávkovacího zásobníku kleslo pod minimum. → "Inteligentní dávkovací systém", Strana 41 ◊ (tekutý prací prostředek) ⊗ (aviváž)
50 ml <sup>1</sup>	Základní dávkovací množství	Základní dávkovací množství pro prací prostředek nebo aviváž. → "Základní dávkovací množství", Strana 42
:	Systém kontroly napětí	Bliká: Automatický systém kontroly napětí detekuje nepřipustný pokles napětí. Program se pozastaví. → "Chybový kód/chybové hlášení/signál", Strana 55 <b>Upozornění:</b> Jakmile bude napětí opět v přípustném rozsahu, program bude pokračovat.
.	Systém kontroly napětí	Bliká: Program byl pozastaven kvůli nepřipustnému poklesu napětí. Napětí je znovu v přípustném rozsahu a program pokračuje. → "Chybový kód/chybové hlášení/signál", Strana 55 <b>Upozornění:</b> Doba trvání programu se prodlouží.
	Rozpoznání pěny	Spotřebič rozpoznal příliš mnoho pěny. → "Chybový kód/chybové hlášení/signál", Strana 55

<sup>1</sup> Příklad

Ukazatel	Označení	Popis
	Dvířka	<ul style="list-style-type: none"> <li>■ Svítí: Dvířka jsou zablokovaná a nelze je otevřít.</li> <li>■ Bliká: Dvířka nejsou správně zavřená.</li> <li>■ Nesvítí: Dvířka jsou odblokovaná a lze je otevřít.</li> </ul>
	Přívod vody	<ul style="list-style-type: none"> <li>■ Není tlak vody. → "Chybový kód/chybové hlášení/signál", Strana 55</li> <li>■ Příliš nízký tlak vody.</li> </ul>
	Násypka na prací prostředky	Násypka na prací prostředky není úplně zasunutá. → "Chybový kód/chybové hlášení/signál", Strana 55
E:60 / -2B <sup>1</sup>	Chyba	Chybový kód, chybové hlášení, signál. → "Chybový kód/chybové hlášení/signál", Strana 55
<sup>1</sup> Příklad		





















## Tlačítka



Zde najdete přehled tlačítek a možností jejich nastavení.

Výběr nastavení programu závisí na nastaveném programu. Možnosti výběru pro všechny programy jsou uvedené v přehledu

→ "Programy", Strana 28.

Tlačítko	Výběr	Popis
 (start/pauza)	<ul style="list-style-type: none"> <li>■ Spuštění</li> <li>■ Zrušení</li> <li>■ Pozastavení</li> </ul>	Spuštění, zrušení nebo pozastavení programu.
Speed	<ul style="list-style-type: none"> <li>■ Aktivace</li> <li>■ Deaktivace</li> </ul>	Aktivace nebo deaktivace praní s kratší dobou. <b>Upozornění:</b> Zvýší se spotřeba energie. Výsledek praní se tím nezhorší.
 i-DOS	<ul style="list-style-type: none"> <li>■ Aktivace</li> <li>■ Deaktivace</li> <li>■ Základní dávkovací množství</li> </ul>	Když krátce stisknete tlačítko, aktivujete nebo deaktivujete inteligentní dávkovací systém pro tekutý prací prostředek  . Když podržíte tlačítko stisknuté cca 3 sekundy, můžete nastavit základní dávkovací množství. → "Inteligentní dávkovací systém", Strana 41
 i-DOS	<ul style="list-style-type: none"> <li>■ Aktivace</li> <li>■ Deaktivace</li> <li>■ Obsah dávkovacího zásobníku</li> <li>■ Základní dávkovací množství</li> </ul>	Když krátce stisknete tlačítko, aktivujete nebo deaktivujete inteligentní systém dávkování pro aviváž  nebo tekutý prací prostředek  . Když podržíte tlačítko stisknuté cca 3 sekundy, můžete určit obsah dávkovacího zásobníku nebo nastavit základní dávkovací množství. → "Inteligentní dávkovací systém", Strana 41
 /  (hotovo za)	1–24 hodin	Stanovení doby skončení programu. Doba trvání programu je již obsažená v nastaveném počtu hodin. Po spuštění programu se zobrazí doba trvání programu. <b>Upozornění:</b> Hodnoty nastavení zvolte pomocí tlačítek.
 - 90° (volba teploty)	-90 °C	Přizpůsobení teploty ve °C.
 - 1400 (odstřeďování)	-1400 ot/min	Přizpůsobení rychlosti odstřeďování nebo deaktivace odstřeďování. Při zvolení se odčerpá voda a deaktivuje se odstřeďování na konci praní. Prádlo zůstane ležet mokré v bubnu.
 (síťový vypínač)	<ul style="list-style-type: none"> <li>■ Zapnutí</li> <li>■ Vypnutí</li> </ul>	Zapnutí nebo vypnutí spotřebiče.









Tlačítko	Výběr	Popis
 (vzdálený start)	<ul style="list-style-type: none"> <li>■ Aktivace</li> <li>■ Deaktivace</li> <li>■ Otevření nabídky Home Connect</li> </ul>	<p>Když krátce stisknete tlačítko, povolíte dálkové spuštění spotřebiče pomocí aplikace Home Connect.</p> <p>Když podržíte tlačítko stisknuté cca 3 sekundy, otevřete nabídku Home Connect.</p> <p><b>Pokyny</b></p> <ul style="list-style-type: none"> <li>■ Dálkové spuštění nelze z bezpečnostních důvodů aktivovat za následujících podmínek: <ul style="list-style-type: none"> <li>– Jsou otevřená dvířka.</li> <li>– Není zasunutá násypka na prací prostředky.</li> </ul> </li> <li>■ Dálkové spuštění se z bezpečnostních důvodů deaktivuje za následujících podmínek: <ul style="list-style-type: none"> <li>– Otevřete dvířka.</li> <li>– Stisknete .</li> <li>– Stisknete .</li> <li>– Vypnete spotřebič.</li> <li>– Po výpadku proudu.</li> </ul> </li> </ul>
 3s (dětský zámek 3 s)	<ul style="list-style-type: none"> <li>■ Aktivace</li> <li>■ Deaktivace</li> </ul>	<p>Aktivace nebo deaktivace dětského zámku. Zabezpečení ovládacího panelu proti nežádoucímu ovládní.</p> <p>Pokud jste aktivovali dětský zámek a vypnete spotřebič, dětský zámek zůstane aktivní. → "Dětský zámek", <i>Strana 41</i></p>
 (nastavení)	Základní nastavení	Změna základních nastavení spotřebiče.
 (předpírka)	<ul style="list-style-type: none"> <li>■ Aktivace</li> <li>■ Deaktivace</li> </ul>	<p>Aktivace nebo deaktivace předpírky, např. pro praní silně zašpiněného prádla.</p> <p><b>Upozornění:</b> Když je aktivovaný inteligentní dávkovací systém, prací prostředek se automaticky dávkuje pro předpírku a hlavní praní. Když je inteligentní dávkovací systém deaktivovaný, dejte prací prostředek pro předpírku přímo do bubnu.</p>
 (máchání plus)	<ul style="list-style-type: none"> <li>■ aktivace</li> <li>■ deaktivace</li> </ul>	<p>Aktivace nebo deaktivace až tří přídatných máchacích cyklů.</p> <p>Doporučuje se u mimořádně citlivé pokožky nebo v oblastech s velmi měkkou vodou.</p>
 (stop máchání)	<ul style="list-style-type: none"> <li>■ Aktivace</li> <li>■ Deaktivace</li> </ul>	<p>Aktivace nebo deaktivace odstředování a odčerpání na konci praní.</p> <p>Prádlo zůstane po posledním máchání ležet ve vodě.</p>

<b>Tlačítko</b>	<b>Výběr</b>	<b>Popis</b>
 (namáčení)	<ul style="list-style-type: none"> <li>■ Aktivace</li> <li>■ Deaktivace</li> </ul>	<p>Aktivace nebo deaktivace namáčení. Prádlo zůstane před hlavním pracím cyklem déle ležet ve vodě. Pro prádlo s mimořádně úporným zašpiněním.</p>
 (snadné žehlení)	<ul style="list-style-type: none"> <li>■ Aktivace</li> <li>■ Deaktivace</li> </ul>	<p>Aktivace nebo deaktivace praní s omezením pomačkání. Aby se snížilo pomačkání prádla, přizpůsobí se průběh odstředování a rychlost odstředování. Prádlo je po praní tak vlhké, že se při pověšení na šňůru vyvěsí.</p>
☆ (oblíbený program)	<ul style="list-style-type: none"> <li>■ uložit</li> <li>■ nastavit</li> </ul>	<p>Stisknete-li tlačítko cca 3 sekundy, uložíte svá individuální programová nastavení. → "<i>Uložení nastavení programu</i>", <i>Strana 39</i> Stisknete-li tlačítko krátce, nastavíte svůj program s individuálními programovými nastaveními.</p>









## Programy

Zde najdete přehled programů. Zde získáte informace k množství prádla a k nastavitelným možnostem programů.









**Rada:** Vsačky na prádlo vám poskytnou další informace pro výběr programu.  
→ "Značky pro údržbu na vesačkách", Strana 36

Program	Popis						 i-DOS 	 i-DOS 
bavlna	Praní odolných textilií z bavlny, lnu nebo směsových tkanin. Vhodný také jako krátký program pro normálně zašpiněné prádlo, když aktivujete Speed. Když aktivujete Speed, sníží se maximální množství prádla na 5 kg.	●	●	●	●	●	●	●
bavlna barevné	Praní odolných textilií z bavlny, lnu nebo směsových tkanin. Energeticky úsporný program. <b>Upozornění:</b> Kvůli úspoře energie se skutečná teplota praní může lišit od nastavené teploty. Účinnost praní odpovídá zákonným požadavkům.	●	●	●	●	●	●	●







<sup>1</sup> Nastavení programu

Program	Popis								Speed	Max. rychlost od- středování (ot/min) <sup>1</sup>	Max. teplota (°C) <sup>1</sup>	Max. množství prádla (kg)
eco 40-60	Praní textilií z bavlny, lnu a směsových tkanin. Vhodný pro normálně znečištěné textilie. <b>Upozornění:</b> Textilie, které lze podle symbolu údržby  prát na 40 °C nebo  na 60 °C, je možné prát dohromady. Aby bylo dosaženo optimální energetické efektivity, je pro tento program uložena optimální teplota praní. Teplota praní je aktivovaná a nelze ji změnit.	●	●	●	●	●	●	●	-	1400	-	9
snadno udržovatelné	Praní textilií ze syntetiky a směsových tkanin.	●	●	●	●	●	●	●	●	1200	60	4
rychlý/mix	Praní textilií z bavlny, lnu, syntetiky a směsových tkanin. Vhodný pro mírně zašpiněné prádlo.	●	●	●	●	●	●	●	●	1400	60	4
jemné/hedvábní	Praní jemných pracích textilií z hedvábní, viskózy a syntetiky. Použijte prací prostředek na jemné prádlo nebo hedvábní.	●	●	●	●	●	●	●	-	800	40	2









<sup>1</sup> Nastavení programu

Program	Popis							
		Speed	Max. rychlost od- středování (ot/min) <sup>1</sup>	Max. teplota (°C) <sup>1</sup>	Max. množství prádla (kg)			
	<b>Upozornění:</b> Obzvláště choulostivé textilie nebo textilie s háčky, poutky nebo kostičkami perle v síťce na prádlo.							
 vlna	Praní textilií z vlny nebo s podílem vlny, které lze prát ručně a v pračce. Aby se zabránilo sražení prádla, pohybuje buběn textiliemi obzvláště šetrně s dlouhými přestávkami. Používejte prací prostředek na vlnu.		800	40	2	●	-	●
máchání	Máchání s následným odstředováním a odčerpáním vody.		1400	-	-	●	-	●
odstředování/od- čerpání	Odstředování a odčerpání vody. Pokud chcete jen odčerpat vodu, aktivujte . Prádlo se neodstředí.		1400	-	-	●	-	-
... další	Další programy zvolte přímo přes aplikaci Home Connect. Popis programů najdete v aplikaci Home Connect. Volitelná nastavení programu závisí na nastaveném programu.		-	-	-	-	-	-

<sup>1</sup> Nastavení programu







Program	Popis							
		Max. množství prádla (kg)	Max. teplota (°C) <sup>1</sup>	Max. rychlost od- středování (ot/min) <sup>1</sup>	Speed			
auto 30 °C	<p><b>Upozornění:</b> Spotřebič musí být připojený k domácí síti a zaregistrovaný v aplikaci Home Connect. → "Home Connect", Strana 43</p> <p>Praní choulostivých textilií z bavlny, syntetiky a směsových tkanin. Setrné praní prádla. Automaticky se rozpozná stupeň zašpinění a druh textilu. Prací proces se přizpůsobí.</p>	3,5	30	1000	●	-	-	●
čistění bubny	<p>Čistění a údržba bubny. Program používejte v následujících případech:</p> <ul style="list-style-type: none"> <li>■ před prvním použitím,</li> <li>■ při častém praní na teplotu 40 °C a nižší,</li> <li>■ po delší nepřítomnosti.</li> </ul> <p>Použijte univerzální prací prášek nebo prací prášek s bělidy. Abyste zabránili tvorbě pěny, použijte poloviční množství pracího prostředku. Nepoužívejte aviváž.</p>	-	-	1200	-	-	-	-

<sup>1</sup> Nastavení programu

Program	Popis							
		Speed	Max. rychlost od- středování (ot/min) <sup>1</sup>	Max. teplota (°C) <sup>1</sup>	Max. množství prádla (kg)			
košile/halenky	<p>Nepoužívejte prací prostředky na vlnu, jemné prádlo nebo tekuté prací prostředky.</p> <p><b>Upozornění:</b> Pokud jste delší dobu nepoužívali program s teplotou 60 °C nebo vyšší, bliká pro připomenutí ukazatel pro čištění bubnu.</p> <p>Praní nežehlivých košil a halenek z bavlny, lnu, syntetiky a směsových tkanin.</p> <p><b>Rada:</b> Aby se zabránilo pomáčkání prádla, aktivujte . Prádlo se jen krátce odstředí, a když ho vyndáte, kape z něj voda. Takto mokré košile a halenky pověste, aby se vyvěsily. Košile a halenky z hedvábí nebo choulostivých materiálů perle pomocí programu jemné/hedvábí.</p>	●	●	●	●	●	●	●
rychlý 15/30'	<p>Praní textilií z bavlny, syntetiky a směsových tkanin.</p> <p>Krátký program pro mírně zašpiněné malé kusy prádla.</p> <p>Doba trvání programu činí cca 30 minut.</p>	●	1200	40	4	-	-	-

<sup>1</sup> Nastavení programu



Program	Popis
2 i-DOS 	
1 i-DOS 	
	
	
	
	
	
<b>Speed</b>	
<b>Max. rychlost od- středování (ot/min) <sup>1</sup></b>	
<b>Max. teplota (°C) <sup>1</sup></b>	
<b>Max. množství prádla (kg)</b>	
	Pokud chcete zkrátit dobu trvání programu na 15 minut, aktivujte Speed. Maximální množství prádla se sníží na 2 kg.
	<sup>1</sup> Nastavení programu

## Příslušenství

Používejte originální příslušenství. Je přizpůsobené pro váš spotřebič. Zde získáte přehled o příslušenství vašeho spotřebiče a jeho použití.

	Použití	Objednací číslo
Prodloužení přívodní hadice	Prodloužení přívodní hadice na studenou vodu nebo přívodní hadice Aquastop (2,50 m).	WMZ2381
Příchytky	Zlepšení stability spotřebiče.	WMZ2200
Koleno	Upevnění odtokové hadice.	00655300

### Před prvním použitím

Připravte spotřebič pro použití.

#### Spuštění praní bez prádla

Spotřebič byl před opuštěním závodu důkladně přezkoušen. Aby se odstranila případná zbytková voda, proveďte poprvé praní bez prádla.

**Upozornění:** Pro bezpečné používání spotřebiče dodržujte informace týkající se "bezpečnosti" → *Strana 4* a "zabránění škodám" → *Strana 11*.

1. Stiskněte .

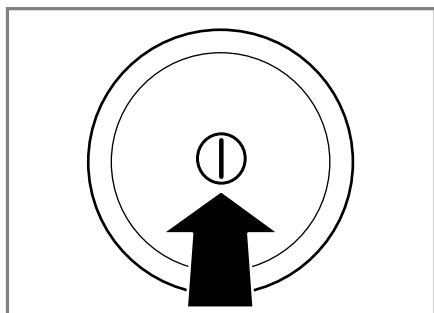

Zapnutí spotřebiče může trvat několik sekund.

2. Nastavte program **čištění bubnu**.
3. Zavřete dvířka.
4. Vytáhněte násypku na prací prostředky.

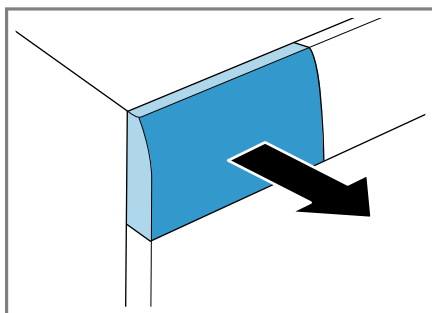

5. Do komory pro manuální dávkování nalijte přibližně 1 litr vody z vodovodu.

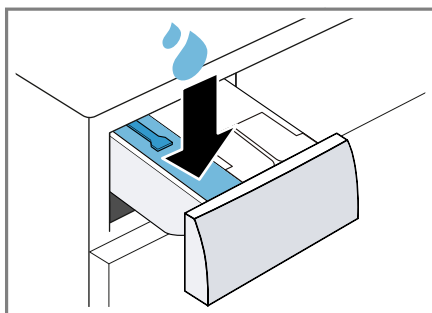

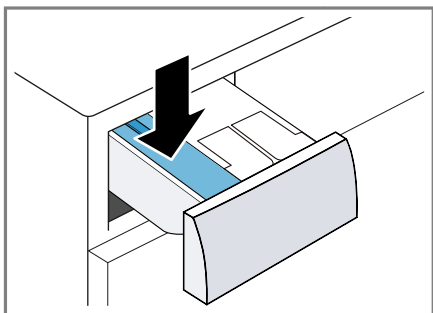

6. Do komory pro manuální dávkování naplňte univerzální prací prášek.

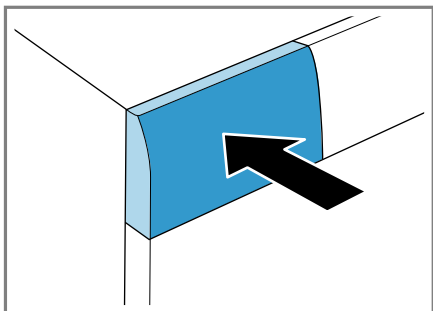

Abyste zabránili tvorbě pěny, použijte pouze polovinu množství pracího prostředku doporučeného výrobcem pracího prostředku pro mírně znečištěné prádlo. Nepoužívejte prací prostředek na vlnu nebo na jemné prádlo.

7. Zasuňte násypku na prací prostředky.



8. Pro spuštění programu stiskněte  (start/pauza).  
 ✓ Na displeji se zobrazuje zbývající doba trvání.  
 9. Spusťte první praní nebo stiskněte  pro vypnutí spotřebiče.  
 → "Základní ovládání", Strana 38

## Prádlo

Ve spotřebiči můžete prát všechny textilie, které mají na visačce od výrobce označení, že jsou vhodné pro praní v pračce, a textilie z vlny určené pro ruční praní.

### Příprava prádla

#### POZOR!

Předměty, které zůstanou v prádle, mohou poškodit prádlo a bublen.

- ▶ Před spuštěním odstraňte z kapes prádla všechny předměty.
- ▶ Kvůli šetrnému zacházení se spotřebičem a s prádlem prádlo připravte.
  - Vyprázdněte všechny kapsy.
  - Kartáčkem odstraňte písek ze všech záhybů a kapes.
  - Powlaky na příkrývky a polštáře zapněte.
  - Zapněte všechny zipy, suché zipy, háčky a poutka.
  - Látkové pásky a vázačky zavažte nebo použijte sítku na prádlo.
  - Ze záclon odstraňte kroužky a ocelová lanka nebo použijte sítku na prádlo.
  - Na malé kousky prádla, např. dětské ponožky, použijte sítku na prádlo.
  - Prádlo rozložte a načechrejte.
  - Perte společně velké a malé kusy prádla.
  - Čerstvé skvrny potřete mýdlovým roztokem (nedrhněte).
  - Některé úporné, zaschlé skvrny se odstraní až po několikerém praní.

## Třídění prádla

**Upozornění:** Pro bezpečné používání spotřebiče dodržujte informace týkající se "bezpečnosti" → *Strana 4* a "zabránění škodám" → *Strana 11*.

- ▶ Pro zlepšení výsledku praní a zabránění obarvení roztřídte prádlo před praním podle následujících kritérií.





- Druh tkaniny a druh vláken
- Bílé prádlo
- Barevné prádlo  
Nové barevné prádlo vyperte poprvé zvlášť.
- "Zašpinění" → *Strana 36*
- "Značky pro údržbu na visáčkách" → *Strana 36*

## Stupně zašpinění

Stupeň zašpinění	Zašpinění	Příklady
Mírné	<ul style="list-style-type: none"> <li>■ Na prádle není vidět zašpinění nebo skvrny.</li> <li>■ Z prádla jsou cítit pachy.</li> </ul>	Lehké letní oděvy nebo sportovní oděvy, které byly nošené jen několik hodin.
Normální	Na prádle je vidět zašpinění nebo slabé skvrny.	<ul style="list-style-type: none"> <li>■ Trika, košile nebo halenky jsou propocené nebo několikrát nošené.</li> <li>■ Ručníky nebo povlečení, které se používaly až jeden týden.</li> </ul>
Silné	Na prádle je zřetelně vidět zašpinění nebo skvrny.	Utěrky, dětské oděvy nebo pracovní oděvy.

## Značky pro údržbu na visáčkách

Symbody odkazují na doporučený program a čísla v symbolech na maximální doporučenou teplotu praní.

Symbol	Prací proces	Doporučený program
	Normální	Bavlna
	Šetrný	Snadná údržba
	Mimořádně šetrný	Jemné / hedvábí pro ruční praní
	Ruční praní	Vlna
	Neperte v pračce	-

**Rada:** Na [www.ginetex.ch](http://www.ginetex.ch) najdete další informace k symbolům pro ošetřování.

## Prací a ošetrovací prostředky

Pomocí správného výběru a používání pracích a ošetrovacích prostředků budete šetřit spotřebič a prádlo.

Můžete používat všechny prací a ošetrovací prostředky, které jsou vhodné pro domácí pračky.

**Upozornění:** Pro bezpečné používání spotřebiče dodržujte informace týkající se "bezpečnosti" → *Strana 4* a "zabránění škodám" → *Strana 11*.

Údaje výrobce k použití a dávkování najdete na obale.

### Pokyny

- V případě tekutých pracích prostředků používejte pouze dobře tekoucí prací prostředky.

- Nemíchejte různé tekuté prací prostředky.
- Nemíchejte prací prostředek a aviváž.
- Nepoužívejte příliš dlouho skladované a silně zhoustlé výrobky.
- Nepoužívejte prostředky obsahující rozpouštědla, leptavé nebo těkavé prostředky (např. tekuté bělidlo).
- Barvicí prostředky používejte úsporně, sůl může poškodit nerezovou ocel.
- Ve spotřebiči nepoužívejte odbarvovací prostředky.

## Doporučené prací prostředky

Informace vám pomůžou zvolit správný prací prostředek pro textilie.

Prací prostředky	Textilie	Program	Teplota
Univerzální prací prostředky s optickými rozjasňovači	Bílé textilie ze lnu nebo bavlny s možností vyvárky	Bavlna	Studená až 90 °C
Prací prostředky na barevné prádlo bez bělidla a optických zjasňovačů	Barevné textilie ze lnu nebo bavlny	Bavlna	Studená až 60 °C
Prací prostředky na barevné prádlo / prací prostředky na jemné prádlo bez optických zjasňovačů	Barevné textilie z vláken se snadnou údržbou nebo syntetických vláken	Snadná údržba	Studená až 60 °C
Prací prostředky na jemné prádlo	Choulostivé jemné textilie z hedvábí nebo viskózy	Jemné/hedvábní	Studená až 40 °C
Prací prostředky na vlnu	Vlna	Vlna	Studená až 40 °C

**Rada:** Na [www.cleanright.eu](http://www.cleanright.eu) najdete velké množství dalších informací o pracích, ošetrovacích a čisticích prostředcích pro soukromé použití.

## Dávkování pracích prostředků

Správným dávkováním pracích prostředků dosáhnete optimálního výsledku praní a můžete šetřit zdroje. Dávkování pracího prostředku se řídí podle:

- množství prádla,

- stupně zašpinění,
- tvrdosti vody. Tvrdost vody můžete zjistit u místních vodáren nebo sami pomocí testu tvrdosti vody.

## Tvrdość vody

Tvrdość	Celková tvrdość v mmol/l	Německá tvrdość v °dH
Měkká (I)	0–1,5	0–8,4
Střední (II)	1,5–2,5	8,4–14
Tvrdá (III)	Nad 2,5	Nad 14

### Příklad údaje výrobce pro práci prostředky

Tyto příklady údajů se vztahují na standardní množství prádla 4–5 kg.

Zašpinění	Mírné	Normální	Silné
Tvrdość vody: měkká/střední	40 ml	55 ml	80 ml
Tvrdość vody: tvrdá / velmi tvrdá	55 ml	80 ml	105 ml

Dávkovací množství najdete na obale od výrobce.

- Při manuálním dávkování přizpůsobte dávkovací množství podle skutečného množství prádla.
- Pokud je aktivované inteligentní dávkování, nepřizpůsobujte dávkovací množství podle skutečného množství prádla. Množství pracího prostředku a aviváže se vypočítá automaticky podle "základního dávkovacího množství"  
→ *Strana 42* a rozpoznání množství prádla. Nastavené základní dávkovací množství musí vždy odpovídat dávkovacímu množství pro 4,5 kg prádla.

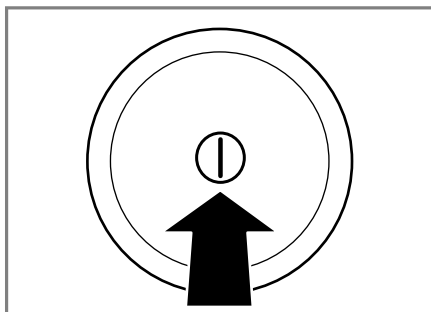

Zapnutí spotřebiče může trvat několik sekund.

- ✓ Spotřebič provede slyšitelný funkční test v násypce na prací prostředky  
→ "*Zvuky*", *Strana 60*

**Upozornění:** Buben se rozsvítí po otevření, zavření a spuštění programu. Osvětlení zhasne automaticky.

## Nastavení programu

1. Volič programů nastavte na požadovaný "program" → *Strana 28*.

## Základní ovládání

Zde získáte důležité informace o ovládání vašeho přístroje.

### Zapnutí spotřebiče

- ▶ Stiskněte .

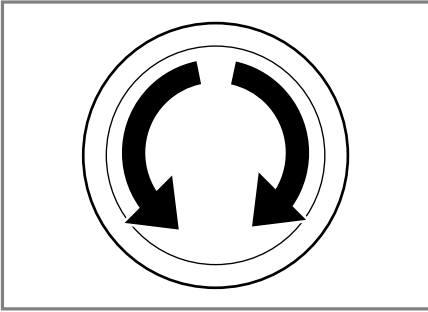

2. V případě potřeby "přizpůsobte nastavení programu" → *Strana 39*.

## Přizpůsobení nastavení programu

V závislosti na programu a postupu programu můžete přizpůsobit nebo aktivovat a deaktivovat nastavení.

**Upozornění:** Přehled všech nastavení programů:

**Předpoklad:** Je nastavený program.

- ▶ Přizpůsobte nastavení programu. Nastavení programu se pro tento program neuloží trvale.

**Upozornění:** Když aktivujete nebo deaktivujete inteligentní dávkovací systém, nastavení se uloží.

## Uložení nastavení programu

Svoje individuální nastavení programu si můžete uložit jako oblíbený program.

### Předpoklady

- Je nastavený program.
- Přizpůbili jste nastavení programu.
- ▶ Cca 3 sekundy podržte stisknuté ☆.

Pro vyvolání uloženého programu stiskněte ☆.

**Upozornění:** Pro přepsání uloženého programu zopakujte uvedené kroky.

## Vložení prádla

### Pokyny

- Pro bezpečné používání spotřebiče dodržujte informace týkající se "bezpečnosti" → *Strana 4* a "zabránění škodám" → *Strana 11*.
- Abyste zabránili pomačkání, dodržujte maximální množství prádla pro "program" → *Strana 28*.

**Předpoklad:** Připravte a roztřídte prádlo.

→ "*Prádlo*", *Strana 35*

1. Otevřete dvířka.

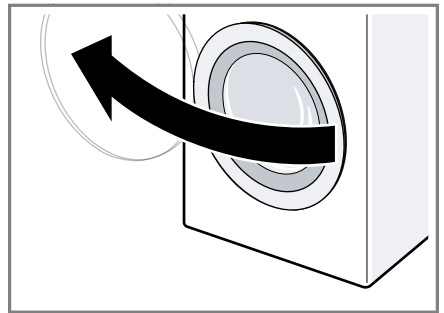

2. Zajistěte, aby byl buběn prázdný.
3. Rozložené prádlo vložte do bubně.
4. **Upozornění:** Zajistěte, aby nebylo žádné prádlo přiskřípnuté ve dvířkách.

Zavřete dvířka.

## Naplnění pracího prostředku a ošetrovacího prostředku

U programů, u kterých není možné nebo žádoucí inteligentní dávkování, můžete prací prostředek dát do komory pro manuální dávkování.

**Upozornění:** Pro bezpečné používání spotřebiče dodržujte informace týkající se "bezpečnosti" → *Strana 4* a "zabránění škodám" → *Strana 11*.

**Rada:** Dodatečně k inteligentnímu dávkování můžete do komory pro manuální dávkování přidávat také další ošetrovací prostředky na prádlo, jako např. sůl na skvrny, škrob nebo bělidlo. Do komory pro manuální dávkování nedávejte další prací prostředek, aby se zabránilo předávkování nebo tvorbě pěny.

**Předpoklad:** Informujte se o optimálním dávkování "pracích a ošetrovacích prostředků." → *Strana 36*

1. Vytáhněte násypku na prací prostředky.
2. Naplňte prací prostředek.  
→ *"Násypka na prací prostředky", Strana 20*
3. V případě potřeby naplňte ošetrovací prostředek.
4. Zasuňte násypku na prací prostředky.



## Spuštění programu

**Upozornění:** Pokud chcete změnit dobu do skončení programu, nejprve nastavte dobu skončení.

- ▶ Stiskněte .
- ✓ Buben se otáčí a probíhá rozpoznání množství prádla, které může trvat až 2 minuty, a poté se začne napouštět voda.
- ✓ Na displeji se zobrazí buď doba trvání programu, nebo doba skončení.

## Přidání prádla

**Upozornění:** Pro bezpečné používání spotřebiče dodržujte informace týkající se "bezpečnosti" → *Strana 4* a "zabránění škodám" → *Strana 11*.

1. Stiskněte .
- Spotřebič se pozastaví a zkontroluje, zda lze přidat nebo vyjmout prádlo. Řiďte se podle stavu programu.  
→ *"Displej", Strana 22*
2. Přidejte nebo vyndejte prádlo.
3. Zavřete dvířka.
4. Stiskněte .

## Zrušení programu

Po spuštění programu můžete program kdykoli zrušit:

**Upozornění:** Pro bezpečné používání spotřebiče dodržujte informace týkající se "bezpečnosti" → *Strana 4* a "zabránění škodám" → *Strana 11*.

1. Stiskněte .
2. Otevřete dvířka.  
Při vysoké teplotě a vysoké hladině vody zůstanou dvířka spotřebiče z bezpečnostních důvodů zablokovaná.
  - Při vysoké teplotě spustíte program **máchání**.
  - Při vysoké hladině vody spustíte program **odstředování** nebo **odčerpání**.
3. Vyndejte prádlo.

## Vyjmutí prádla

**Upozornění:** Pro bezpečné používání spotřebiče dodržujte informace týkající se "bezpečnosti" → *Strana 4* a "zabránění škodám" → *Strana 11*.

1. Otevřete dvířka.
2. Vyndejte prádlo.



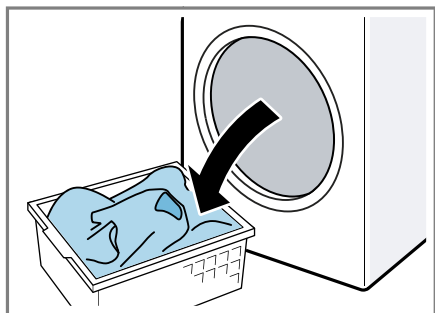

## Vypnutí spotřebiče

1. Otřete dosucha gumovou manžetu a odstraňte případné předměty.

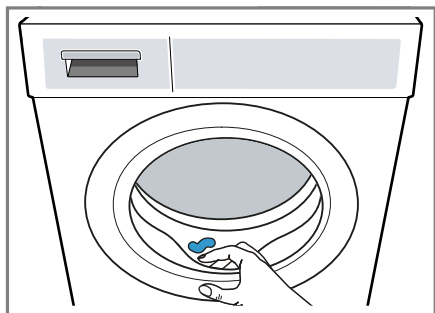

2. Nechejte dvířka a násypku na prací prostředky otevřená, aby mohla vyschnout zbytková voda.

## Dětský zámek

Zajistěte spotřebič proti nežádoucímu ovládnutí ovládacích prvků.

### Aktivace dětského zámku

- ▶ Cca 3 sekundy podržte stisknuté  **3s**.
- ✓ Ovládací prvky jsou zablokované.
- ✓ Dětský zámek zůstává aktivovaný i po vypnutí spotřebiče.

## Deaktivace dětského zámku

**Předpoklad:** Pro deaktivaci dětského zámku musí být spotřebič zapnutý.

- ▶ Cca 3 sekundy podržte stisknuté  **3s**.

## Inteligentní dávkovací systém

Váš spotřebič je vybavený inteligentním dávkovacím systémem pro tekuté prací prostředky a aviváž.

V závislosti na programu a nastavení jsou optimální množství tekutého pracího prostředku a aviváže dávkovány automaticky. Inteligentní dávkování je z výroby aktivované pro všechny určené "programy" → *Strana 28* a lze ho individuálně deaktivovat. U všech ostatních programů můžete prací prostředek dávkovat manuálně. → *"Naplnění pracího prostředku a ošetrovacího prostředku", Strana 40*

## Naplnění dávkovacího zásobníku

### Upozornění

Abyste mohli používat inteligentní dávkování, naplňte dávkovací zásobník.

- Do dávkovacích zásobníků plňte pouze vhodné "prací a ošetrovací prostředky" → *Strana 36*.
- Když měníte tekutý prací prostředek nebo aviváž, dávkovací zásobníky napřed vyprázdněte a vyčistěte. → *"Čištění násypky na prací prostředky", Strana 48*
- Pokud chcete používat oba dávkovací zásobníky pro tekuté prací prostředky, nastavte "obsah dávkovacího zásobníku" → *Strana 42*.

**Předpoklad:** Bliká  / .

1. Vytáhněte násypku na prací prostředky.
2. Otevřete plnicí víčko.

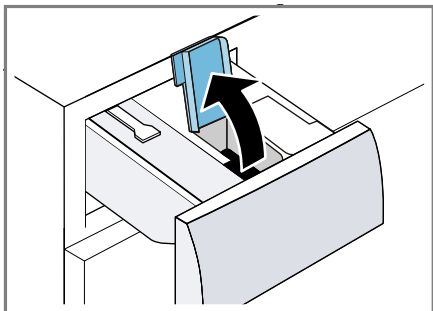

3. Naplňte tekutý prací prostředek  $\Delta$  a aviváž  $\otimes$  do příslušných dávkovacích zásobníků.  
→ "Násypka na prací prostředky", Strana 20

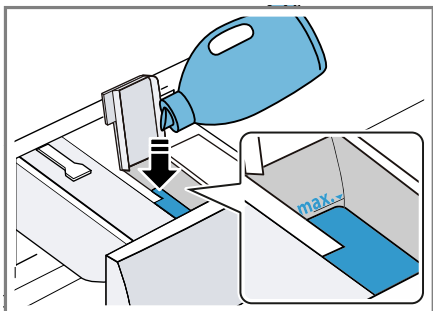

4. Zavřete plnicí víčko.

**Upozornění:** Plnicí víčko nenechávejte otevřené delší dobu, aby nedošlo k zaschnutí nebo vyschnutí pracího prostředku.

5. Zasuňte násypku na prací prostředky.
6. Přizpůsobte "základní dávkovací množství" → Strana 42.

## Obsah dávkovacího zásobníku

Z výroby je dávkovací zásobník  $\lfloor$  nastavený pro aviváž  $\otimes$ . Alternativně můžete dávkovací zásobník  $\lfloor$  použít pro druhý tekutý prací prostředek  $\Delta$ .

### Pokyny

- Když změníte obsah dávkovacího zásobníku, základní dávkovací množství pro tento dávkovací zásobník se zresetuje.
- Pokud používáte oba dávkovací zásobníky pro tekuté prací prostředky, musíte vybrat dávkovací zásobník, který se má používat pro praní.

### Nastavení obsahu dávkovacího zásobníku

1. Cca 3 sekundy podržte stisknuté  $\lfloor$  **i-DOS**.
2. Pro nastavení  $\Delta$  stiskněte  $\lfloor$  **i-DOS**.  
✓ Na displeji se zobrazí  $\Delta$ .
3. Pro nastavení  $\otimes$  znovu stiskněte  $\lfloor$  **i-DOS**.
4. Pro ukončení nastavení chvíli počkejte.

### Základní dávkovací množství

Přednastavená základní dávkovací množství pro tekutý prací prostředek a aviváž můžete přizpůsobit. Základní dávkovací množství se řídí podle údajů výrobce pracího prostředku, tvrdosti vody a stupně zapařování prádla. Vždy nastavte základní dávkovací množství, které odpovídá standardnímu množství prádla 4,5 kg.  
→ "Dávkování pracích prostředků", Strana 37

## Home Connect

Tento spotřebič může být zapojen do sítě. Pro ovládání funkcí pomocí aplikace Home Connect, přizpůsobení základních nastavení nebo ke kontrole aktuálního provozního stavu spojte svůj spotřebič s mobilním koncovým přístrojem.

Služby Home Connect nejsou dostupné v každé zemi. Dostupnost funkce Home Connect závisí na dostupnosti služeb Home Connect ve vaší zemi. Informace k tomuto viz: [www.home-connect.com](http://www.home-connect.com).

- → "Spojení spotřebiče s domácí sítí WLAN (Wi-Fi) pomocí funkce WPS", Strana 43
- → "Spojení spotřebiče s domácí sítí WLAN (Wi-Fi) bez funkce WPS", Strana 44

Aplikace Home Connect vás provede celým procesem přihlášení. Při nastavení postupujte podle pokynů v aplikaci Home Connect.

### Rady

- Říďte se dodanými podklady k Home Connect.
- Dodržujte také pokyny uvedené v aplikaci Home Connect.

### Pokyny

- Dodržujte bezpečnostní pokyny uvedené v tomto návodu k použití a zajistěte, aby byly dodrženy i v tom případě, pokud budete spotřebič obsluhovat pomocí aplikace Home Connect.  
→ "Bezpečnost", Strana 4
- Ovládání na spotřebiči má vždy přednost. V této době není možné ovládání pomocí aplikace Home Connect.

## Home Connect Nastavení





Přizpůsobte Home Connect svým potřebám.

Nastavení týkající se technologie Home Connect naleznete v základním nastavení vašeho spotřebiče. Konkrétní zobrazení nastavení na displeji závisí na tom, zda došlo k seřízení Home Connect a zda je zařízení připojeno k domácí síti.

### Spojení spotřebiče s domácí sítí WLAN (Wi-Fi) pomocí funkce WPS

Pro spojení spotřebiče s domácí sítí použijte funkci WPS vašeho routeru.

**Předpoklad:** Pokud má váš router funkci WPS, můžete spotřebič automaticky spojit s domácí sítí WLAN (Wi-Fi).

1. Cca 3 sekundy podržte stisknuté 
  - ✓ Na displeji se zobrazí **Aut.**
2. Stiskněte .
3. Během 2 minut stiskněte tlačítko WPS na routeru.  
Říďte se informacemi v podkladech k vašemu routeru.
  - ✓ Na displeji bliká .
  - ✓ Spotřebič se pokouší spojit s domácí sítí WLAN.
  - ✓ Když se na displeji zobrazí **con** a trvale svítí , je spotřebič spojený s domácí sítí.

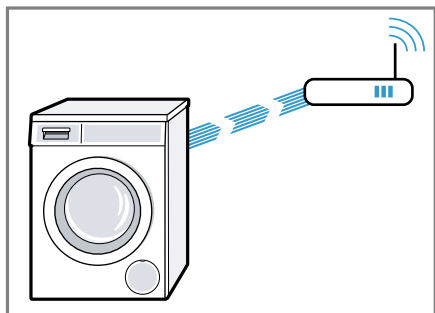



4. Když se na displeji zobrazí Home Connect Error, není spotřebič spojený s domácí sítí.
  - Zkontrolujte, zda se spotřebič nachází v dosahu domácí sítě.
  - Znovu spojte spotřebič s domácí sítí WLAN (Wi-Fi) pomocí funkce WPS.
5. "Připojte spotřebič k aplikaci Home Connect." → *Strana 45*

## Spojení spotřebiče s domácí sítí WLAN (Wi-Fi) bez funkce WPS

Pokud nemá váš router funkci WPS, můžete spotřebič manuálně spojit s domácí sítí WLAN (Wi-Fi). Spotřebič na krátkou dobu vytvoří vlastní síť WLAN. Můžete spojit mobilní koncové zařízení se sítí WLAN a přenést do spotřebiče informace domácí sítě WLAN (Wi-Fi).

**Předpoklad:** Aplikace Home Connect je otevřená a přihlásili jste se.

1. Minimálně 3 sekundy držte stisknuté .
- ✓ Na displeji se zobrazí **Aut**.
2. Nastavte program na pozici 2.
- ✓ Na displeji se zobrazí **SAP**.
3. Stiskněte .
- ✓ Na displeji bliká .
- ✓ Spotřebič vytvoří vlastní síť WLAN s názvem (SSID) HomeConnect.



4. Na mobilním zařízení vyvolejte nastavení WLAN. Spojte mobilní koncové zařízení se sítí WLAN HomeConnect a zadejte heslo WLAN-Password (Key) HomeConnect.
  - ✓ Vaše mobilní zařízení se nyní spojí se spotřebičem. Navazování spojení může trvat až 60 sekund.

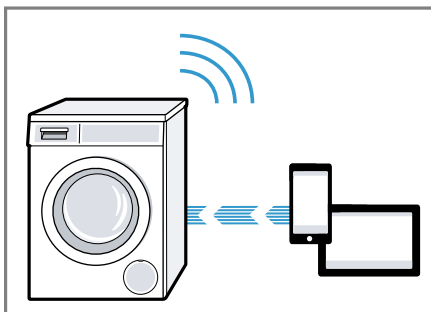

5. Otevřete aplikaci Home Connect na mobilním koncovém zařízení a postupujte podle kroků v aplikaci.
6. V aplikaci Home Connect zadejte název sítě (SSID) a heslo (Key) vaší domácí sítě.
7. Postupujte podle kroků v aplikaci Home Connect pro spojení se spotřebičem.
  - ✓ Když se na displeji zobrazí **con** a trvale svítí , je spotřebič spojený s domácí sítí.

8. Když se na displeji zobrazí Home Connect Error, není spotřebič spojený s domácí sítí.
  - Zkontrolujte, zda se spotřebič nachází v dosahu domácí sítě.
  - Znovu spojte spotřebič s domácí sítí WLAN (Wi-Fi) pomocí funkce WPS.
9. "Připojte spotřebič k aplikaci Home Connect" → *Strana 45*.

## Připojení spotřebiče k aplikaci Home Connect

### Předpoklady

- Spotřebič je spojený s domácí sítí WLAN (Wi-Fi).
- Aplikace Home Connect je otevřená a přihlásili jste se.

1. Nastavte program na pozici 3.
  - ✓ Na displeji se zobrazí **APP**.
2. Stiskněte **▷**.
  - ✓ Spotřebič se spojí s aplikací Home Connect.
3. Jakmile se spotřebič zobrazí v aplikaci Home Connect, postupujte podle posledních kroků v aplikaci Home Connect.
  - ✓ Když se na displeji zobrazí **con**, je spotřebič připojený k aplikaci Home Connect.

## Aktivace Wi-Fi na spotřebiči

**Upozornění:** Když je aktivovaná Wi-Fi, zvýší se spotřeba energie oproti hodnotám uvedeným v tabulce spotřeby.

1. Cca 3 sekundy podržte stisknuté **▷**.
2. Nastavte program na pozici 4.
  - ✓ Na displeji se zobrazí **Con**.
3. Držte stisknuté **▷**, dokud se na displeji nezobrazí **on**.
  - ✓ Wi-Fi je aktivovaná.

**Upozornění:** Pokud je aktivovaná Wi-Fi, spotřebič se automaticky nevypne.

## Deaktivace Wi-Fi na spotřebiči

1. Minimálně 3 sekundy držte stisknuté **▷**.
2. Nastavte program na pozici 4.
  - ✓ Na displeji se zobrazí **Con**.
3. Držte stisknuté **▷**, dokud se na displeji nezobrazí **oFF**.
  - ✓ Wi-Fi je deaktivovaná.

**Upozornění:** Pokud jste deaktivovali Wi-Fi a spotřebič byl předtím spojený s domácí sítí, po opětovném zapnutí Wi-Fi se spojení obnoví.

## Aktualizace softwaru

**Předpoklad:** Na displeji se zobrazí .

1. Cca 3 sekundy podržte stisknuté **▷**.
2. Nastavte program na pozici 6.
  - ✓ Na displeji se zobrazí **UPd**.
3. Stiskněte **▷**.
  - ✓ Instaluje se aktualizace softwaru.
  - ✓ Když se na displeji zobrazí **konec**, je aktualizace softwaru nainstalovaná.

**Upozornění:** Aktualizace softwaru může trvat několik minut. Během aktualizace softwaru spotřebič nevypíneje.

## Resetování síťových nastavení spotřebiče

1. Minimálně 3 sekundy držte stisknuté **▷**.
2. Nastavte program na pozici 5.
  - ✓ Na displeji se zobrazí **rES**.
3. Stiskněte **▷**.
  - ✓ Na displeji se zobrazí **Yes**.
4. Stiskněte **▷**.

- ✓ Sítová nastavení se resetují.
- ✓ Když se na displeji zobrazí **konec**, jsou sítová nastavení resetovaná.

**Rada:** Pokud chcete spotřebič zнову ovládat pomocí aplikace Home Connect, musíte ho znovu spojit s domácí sítí a aplikací Home Connect.

## Ochrana údajů

Dodržujte pokyny týkající se ochrany údajů.

Při prvním připojení vašeho spotřebiče k domácí síti spojené s internetem přenesete váš spotřebič níže uvedené kategorie údajů na server Home Connect (první registrace):

- Jednoznačná identifikace spotřebiče (sestavující z kódů spotřebiče a adresy MAC vestavěného komunikačního modulu Wi-Fi).
- Bezpečnostní certifikát komunikačního modulu Wi-Fi (pro informačně-technické jistění spojení).
- Aktuální verze softwaru a hardwaru vašeho domácího spotřebiče.
- Stav případného předchozího resetování na nastavení z výroby.

Tato první registrace připraví použití funkcí Home Connect a je poprvé potřebná teprve v okamžiku, kdy chcete poprvé funkcí Home Connect používat.

**Upozornění:** Dbejte na to, že funkce Home Connect je možné používat jen ve spojení s aplikací Home Connect. Informace o ochraně údajů si můžete vyvolat v aplikaci Home Connect.

## Prohlášení o shodě

Tímto společnost Robert Bosch Hausgeräte GmbH prohlašuje, že se spotřebič s funkcemi Home Connect shoduje se základními požadavky a ostatními platnými ustanoveními směrnice 2014/53/EU.

Podrobné RED prohlášení o shodě viz internet na [www.bosch-home.com](http://www.bosch-home.com) na stránce výrobku vašeho spotřebiče u položky dodatečné dokumentace.



Pásmo 2,4 GHz: 100 mW max.

Pásmo 5 GHz: 100 mW max.



BE	BG	CZ	DK	CS	EE	IE	EL
ES	FR	HR	IT	CY	LV	LT	LU
HU	MT	NL	AT	PL	PT	RO	SI
SK	FI	SE	UK	NE	CH	TR	





5 GHz WLAN (Wi-Fi): pouze pro použití ve vnitřních prostorech.

## Základní nastavení



Spotřebič si můžete nastavit podle svých potřeb.

### Přehled základních nastavení

Zde najdete přehled základních nastavení spotřebiče.

Základní nastavení	Symbol	Hodnota	Popis
Signál ukončení		0 (vypnutý) 1 (tichý) 2 (střední) 3 (hlasitý) 4 (velmi hlasitý)	Nastavení hlasitosti signálu po skončení programu.
Signál tlačítek		0 (vypnutý) 1 (tichý) 2 (střední) 3 (hlasitý) 4 (velmi hlasitý)	Nastavení hlasitosti signálu při stisknutí tlačítek.
Automatické vypnutí	4	On (zapnuté) OFF (vypnuté)	Aktivace nebo deaktivace automatického vypnutí spotřebiče. → "Úspora energie a zdrojů", Strana 12 <b>Upozornění:</b> Pokud je aktivovaná Wi-Fi, spotřebič se automaticky nevypne.
Připomenutí čištění bubny		On (zapnuté) OFF (vypnuté)	Aktivace nebo deaktivace připomenutí čištění bubny.
Jas displeje		1 (nízká) 2 (střední) 3 (vysoká) 4 (velmi vysoká)	Nastavte jas displeje.

### Změna základních nastavení

- Pro základní nastavení stiskněte tlačítko .
- Pro nastavení požadovaného základního nastavení stiskněte tlačítko .
- ✓ Na displeji se zobrazí zvolené základní nastavení a aktuální hodnota.
3. Pro změnu hodnoty stiskněte **— / +**.
4. Vypnutím spotřebiče opustíte základní nastavení.

## Čistění a ošetřování

Aby váš spotřebič zůstal dlouho funkční, pečlivě ho čistěte a ošetřujte.

### Tipy pro údržbu spotřebiče

Aby spotřebič zůstal trvale funkční, dodržujte tipy pro údržbu spotřebiče.

Kryt spotřebiče a ovládací panel otírejte pouze vodou a vlhkým hadrem.	Součásti spotřebiče zůstanou čisté a hygienické.
Ihned odstraňte všechny zbytky pracích prostředků, sprejů nebo jiné zbytky.	Čerstvé usazeniny lze snadněji beze zbytku odstranit.
Dvířka spotřebiče a násypku na prací prostředky nechte po použití otevřená.	Může vyschnout zbytková voda a zabrání se tvorbě zápachu ve spotřebiči.

### Čistění bubnu

Pokud často perete na teplotu 40 °C a nižší nebo jste spotřebič dlouho nepoužívali, vyčistěte bubnu.

#### **⚠ OPATRNĚ**

#### **Nebezpečí poranění!**

Trvalé praní s nízkými teplotami a chybějící zavzdušnění spotřebiče mohou způsobit poškození bubnu a zranění.

- ▶ Pravidelně používejte program pro čištění bubnu nebo perete s teplotami minimálně 60 °C.
- ▶ Po každém použití nechte spotřebič vyschnout s otevřenými dvířky a násypkou na prací prostředky.
- ▶ Nechte proběhnout program **čištění bubnu** bez prádla. Použijte univerzální prací prášek.

### Čistění násypky na prací prostředky

Když změníte prací prostředek nebo je násypka na prací prostředky špinavá, vyčistěte násypku na prací prostředky a čerpací jednotku inteligentního dávkovacího systému.

**Upozornění:** Pro bezpečné používání spotřebiče dodržujte informace týkající se "bezpečnosti" → *Strana 4* a "zabránění škodám" → *Strana 11*.

1. Vypněte spotřebič.
2. Vytáhněte násypku na prací prostředky.
3. Vložku zatlačte dolů a násypku na prací prostředky vyjměte.

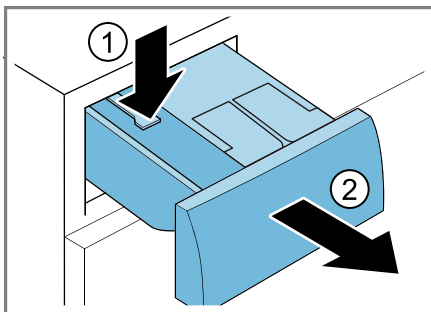

4. Vyměňte čerpací jednotku.

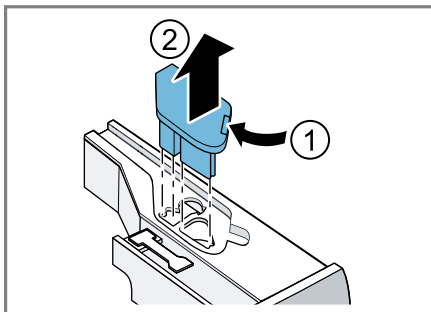

5. Víčko násypky na prací prostředky vyhákněte a odstraňte.



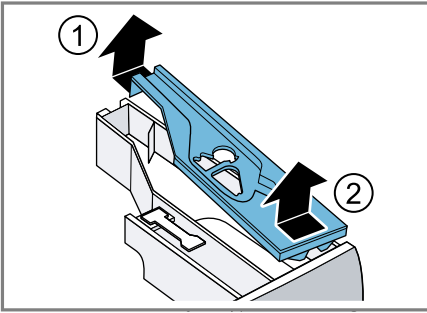

6. Vyprázdňte násypku na prací prostředky.

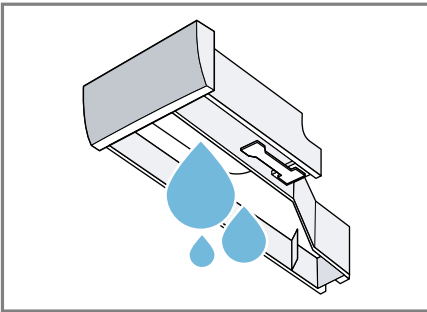

7. **POZOR!** Čerpací jednotka obsahuje elektrické součásti.

- ▶ Čerpací jednotku nemyjte v myčce nádobí a neponožujte ji do vody.
- ▶ Elektrickou přípojku na zadní straně chraňte před vlhkem, pracími prostředky a zbytky aviváže. Čerpací jednotku vyčistěte vlhkým hadrem.

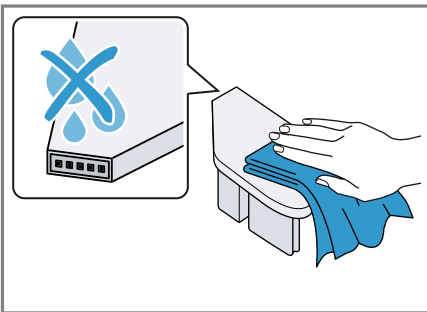

8. Násypku na prací prostředky a víčko vyčistěte měkkým, vlhkým hadrem nebo ruční sprchou.

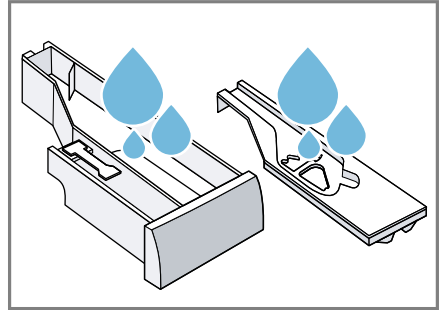

9. Násypku na prací prostředky, víčko a čerpací jednotku osušte a nasadte.

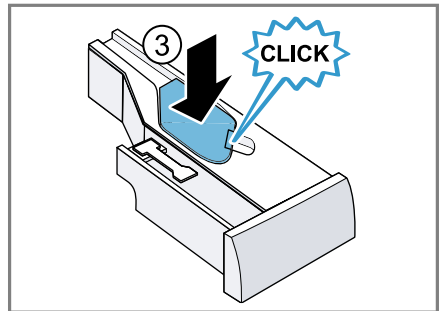
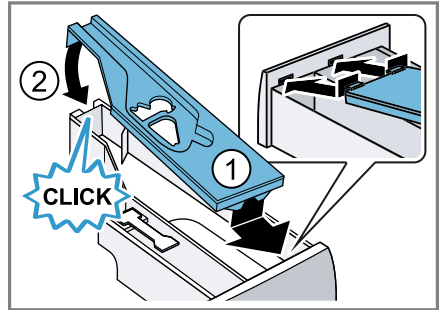

10. Vyčistěte přihrádku pro násypku na prací prostředky ve spotřebiči.

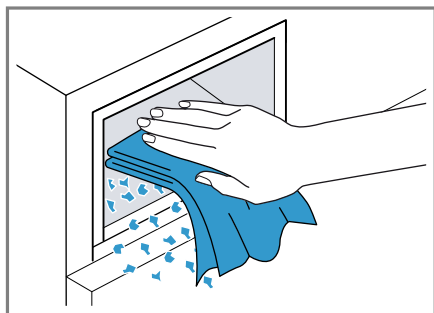

11. Zasuňte násypku na prací prostředky.

## Odvápnění

Při správném dávkování pracího prostředku nemusíte spotřebič odvápnovat. Pokud přesto chcete použít odvápnovací prostředek, dodržujte pokyny pro použití od výrobce.

### POZOR!

Používání nevhodných odvápnovacích prostředků, např. pro kávovary, může spotřebič poškodit.

- ▶ Používejte pro tento spotřebič pouze odvápnovací prostředky, které lze zakoupit na internetových stránkách nebo v zákaznickém servisu výrobce.

## Čištění čerpadla

Při poruchách, např. ucpání nebo klapání, vyčistíte čerpadlo.

### Vyprázdnění čerpadla

**Upozornění:** Pro bezpečné používání spotřebiče dodržujte informace týkající se "bezpečnosti" → *Strana 4* a "zabránění škodám" → *Strana 11*.

1. Zavřete přívod vody.
2. Vypněte spotřebič.
3. Odpojte síťovou zástrčku spotřebiče z elektrické sítě.
4. Otevřete servisní kryt.

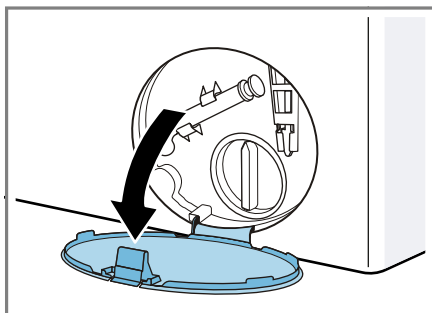

5. Sejměte servisní kryt.

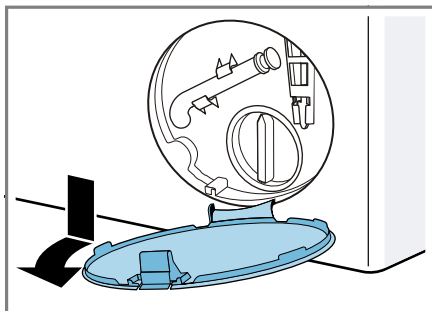

6. Pod otvor postavte nádobu.

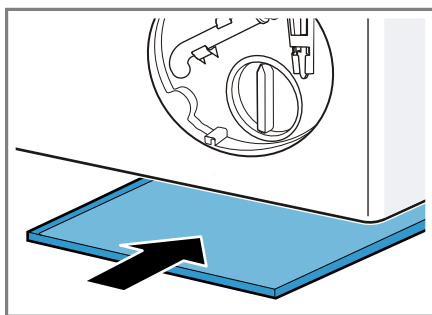

7. Vyndejte z držáku vypouštěcí hadičku.

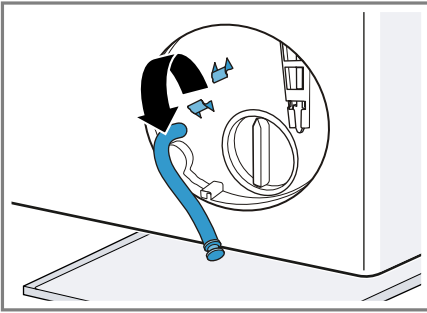

8. **⚠ OPATRNĚ - Nebezpečí opaření!** Prací roztok je při praní s vysokými teplotami horký.
- ▶ Nedotýkejte se horkého pracího roztoku.

Pro vypuštění pracího roztoku do nádoby vytáhněte uzavírací zátku.

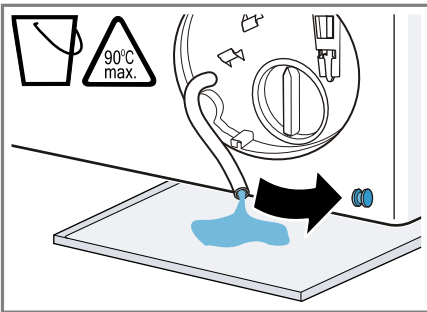

9. Znovu nasadte uzavírací zátku.

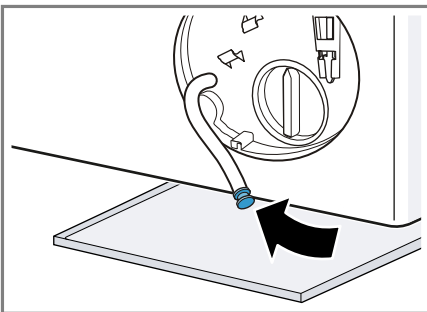

10. Nasadte vypouštěcí hadici do držáku.

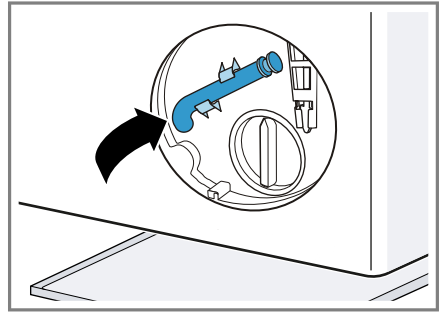

### Čištění čerpadla

**Upozornění:** Pro bezpečné používání spotřebiče dodržujte informace týkající se "bezpečnosti" → *Strana 4* a "zabránění škodám" → *Strana 11*.

**Předpoklad:** "Čerpadlo je prázdné." → *Strana 50*

1. Protože se v čerpadle může ještě nacházet zbytková voda, víčko čerpadla vyšroubovávejte opatrně.

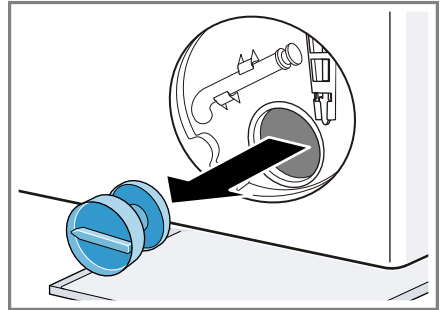

2. Vyčistěte vnitřní prostor, závit víčka čerpadla a těleso čerpadla.

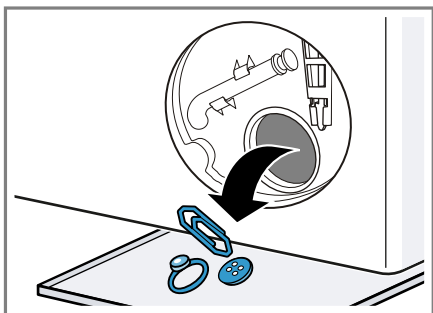

3. Zajistěte, aby se lopatkové kolo čerpadla mohlo otáčet.
4. Nasaďte víčko čerpadla a zašroubujte ho.

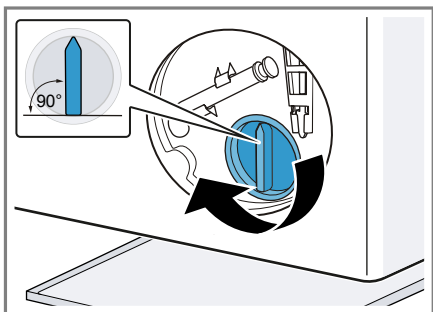

Držadlo víčka čerpadla musí být svisle.

5. Nasaďte a zacvakněte servisní kryt.

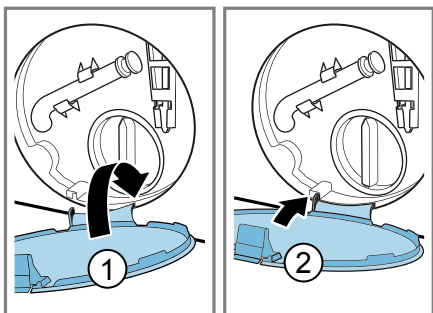

6. Zavřete servisní kryt.

## Před příštím praním

Abyste zabránili tomu, aby při příštím praní odtekl nevyužitý prací prostředek, spusťte po vyprázdnění čerpadla program **odčerpání**.

1. Otevřete přívod vody.
2. Zapojte síťovou zástrčku.
3. Zapněte spotřebič.
4. Do komory pro manuální dávkování nalijte litr vody.
5. Spusťte program **odčerpání**.

## Čištění odtokové hadice u sifonu

Když je odtoková hadice u sifonu znečištěná nebo se prací roztok neodčerpává, musíte ji vyčistit.

1. Vypněte spotřebič.
2. Odpojte síťovou zástrčku spotřebiče z elektrické sítě.
3. Povolte hadicovou sponu a odtokovou hadici opatrně sejměte.

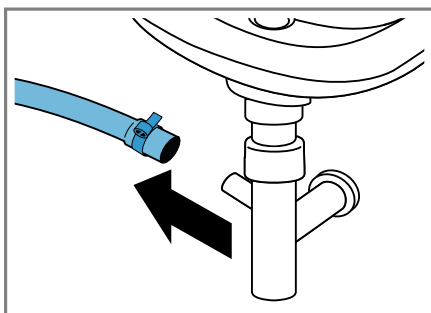

Může vytéct zbytková voda.

4. Vyčistěte odtokovou hadici a hrdlo sifonu.

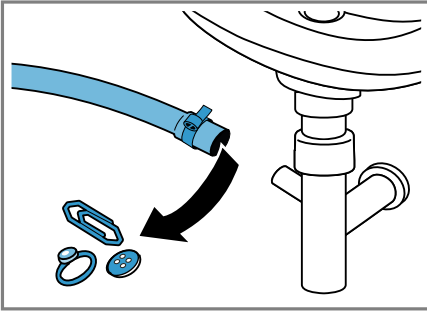

5. Nasaďte odtokovou hadici a místo připojení zajistěte hadicovou sponou.

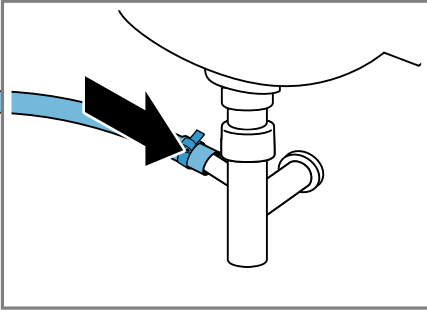

## Čištění sítka v přívodu vody

V případě ucpaní nebo při nízkém tlaku vody vyčistěte sítko v přívodu vody.

### Vyprázdnění přívodní hadice

Abyste mohli vyčistit sítko, vyprázdněte nejprve přívodní hadici.

1. Zavřete přívod vody.
2. Nastavte program **bavlna**.
3. Spusťte program a nechte ho cca 70 sekund běžet.
4. Vypněte spotřebič.
5. Odpojte síťovou zástrčku spotřebiče z elektrické sítě.

## Čištění sítka u přívodu vody

**Upozornění:** Pro bezpečné používání spotřebiče dodržujte informace týkající se "bezpečnosti" → *Strana 4* a "zabránění škodám" → *Strana 11*.

**Předpoklad:** Přívodní hadice je prázdná.

1. Přívodní hadici odpojte z přívodu vody.

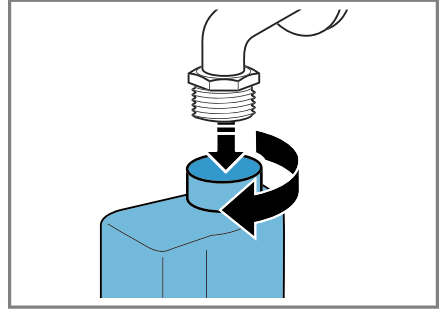

2. Sítko vyčistěte malým kartáčkem.

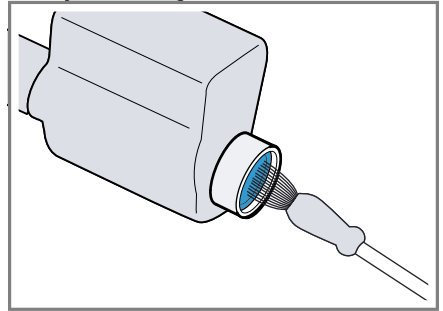

3. Připojte přívodní hadici a zkontrolujte těsnost.

**cs** Čistění a ošetřování

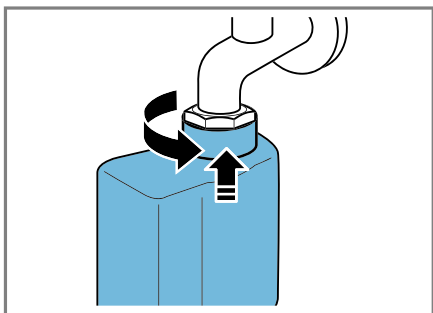

## Odstranění poruch

Menší poruchy vašeho přístroje můžete odstranit vlastními silami. Před kontaktováním zákaznické služby využijte informací o odstraňování poruch. Vyvarujete se tak zbytečných nákladů.

### **VAROVÁNÍ**

#### **Nebezpečí úrazu elektrickým proudem!**

Neodborné opravy jsou nebezpečné.





- ▶ Opravy spotřebiče smí provádět pouze odborný personál, který je k tomu vyškolený.
- ▶ K opravě spotřebiče se smí používat pouze originální náhradní díly.
- ▶ Pokud je síťový kabel tohoto spotřebiče poškozený, musí ho vyměnit výrobce, jeho zákaznický servis nebo podobně kvalifikovaná osoba, aby se zabránilo ohrožení.

### Chybový kód/chybové hlášení/signál



Porucha	Příčina	Odstranění závady
Displej zhasl a bliká 	Je aktivní režim šetření energie.	▶ Stiskněte libovolné tlačítko. ✓ Displej se znovu rozsvítí.
"E:36 / -10"	Odtoková trubka nebo odtoková hadice je ucpaná.	▶ Vyčistěte odtokovou trubku a odtokovou hadici.
	Odtoková trubka nebo odtoková hadice je zalomená nebo uskřípnutá.	▶ Zajistěte, aby odtoková trubka a hadice odtoku vody nebyly zalomené nebo uskřípnuté.
	Je ucpané čerpadlo.	▶ → "Čištění čerpadla", Strana 50
	Odtoková hadice je připojená příliš vysoko.	▶ Odtokovou hadici namontujte maximálně do výšky 1 m. → "Technické údaje", Strana 70
"E:36 / -25 / -26"	Je ucpané čerpadlo.	▶ → "Čištění čerpadla", Strana 50
"E:10 / -00 / -10 / -20"	Čerpadlo inteligentního dávkovacího systému je zablokované.	<ol style="list-style-type: none"> <li>1. Vypněte spotřebič.</li> <li>2. Vyčistěte čerpací jednotku. → "Čištění násypky na prací prostředky", Strana 48</li> <li>3. Pokud se ukazatel zobrazí znovu, zavolejte zákaznický servis. → "Zákaznický servis", Strana 67</li> </ol>
		<p><b>Upozornění:</b> Můžete spustit prací program, když deaktivujete inteligentní dávkovací systém a dávkování provedete manuálně. → "Tlačítka", Strana 25</p>





Porucha	Příčina	Odstranění závady
"E:60 / -2B"	Kontrolní systém nevyváženosti přerušil odstředování kvůli nerovnoměrnému rozložení prádla.	<ul style="list-style-type: none"> <li>▶ Vložte znovu prádlo do bubnu.</li> </ul> <p><b>Upozornění:</b> Do bubnu dávejte pokud možno společně velké a malé kusy prádla. Různě velké kusy prádla se při odstředování lépe rozdělí.</p>
"E:10 / -10"	Tlak vody je příliš nízký.	Není možné odstranění.
	Je ucpané sítko v přívodu vody.	<ul style="list-style-type: none"> <li>▶ "Vyčistěte sítko v přívodu vody" → <i>Strana 53</i>.</li> </ul>
	Je zavřený přívod vody.	<ul style="list-style-type: none"> <li>▶ Otevřete přívod vody.</li> </ul>
"E:35 / -10"	Přívodní hadice je zalomená nebo uskřípnutá.	<ul style="list-style-type: none"> <li>▶ Zajistěte, aby přívodní hadice nebyla zalomená nebo uskřípnutá.</li> </ul>
	Voda v \záchytné vaně.	<ul style="list-style-type: none"> <li>▶ Zavřete přívod vody.</li> <li>▶ Kontaktujte zákaznický servis. → "<i>Zákaznický servis</i>", <i>Strana 67</i></li> </ul>
	Spotřebič netěsní.	<ul style="list-style-type: none"> <li>▶ Zavřete přívod vody.</li> <li>▶ Kontaktujte zákaznický servis. → "<i>Zákaznický servis</i>", <i>Strana 67</i></li> </ul>
	Násypka na prací prostředky není zasunutá až nadoraz.	<ul style="list-style-type: none"> <li>▶ Zasuňte násypku na prací prostředky až nadoraz.</li> </ul>
Bliká .	Není nasazená čerpací jednotka.	<ol style="list-style-type: none"> <li>1. Nasadte čerpací jednotku do násypky na prací prostředky. → "<i>Čištění násypky na prací prostředky</i>", <i>Strana 48</i></li> <li>2. Zasuňte násypku na prací prostředky až nadoraz.</li> </ol>
	System kontroly napětí pozná pokles napětí.	<ul style="list-style-type: none"> <li>▶ Není možné odstranění.</li> </ul> <p><b>Upozornění:</b> Jakmile se napájení stabilizuje, bude program normálně pokračovat.</p>
Bliká ..	Pokles napětí způsobí prodloužení programu.	Není možné odstranění.







Porucha	Příčina	Odstranění závady
	Dávkování pracího prostředku je příliš vysoké.	<ul style="list-style-type: none"> <li>▶ Okamžité opatření: Smíchejte polévkovou lžičku aviváže s 0,5 l vody a směs naplňte do komory pro manuální dávkování (nepoužívejte na outdoorové, sportovní a péřové textilie).</li> <li>▶ Pokud je aktivované inteligentní dávkování, snižte "základní dávkovací množství" → <i>Strana 42</i>.</li> <li>▶ Pokud prací prostředek dávkujete manuálně, při příštím praní se stejným množstvím prádla použijte menší množství pracího prostředku.</li> </ul>
Svítlí 	Teplota je příliš vysoká.	<ul style="list-style-type: none"> <li>▶ Počkejte, dokud teplota trochu neklesne.</li> <li>▶ → "Zrušení programu", <i>Strana 40</i></li> </ul>
	Příliš vysoká hladina vody.	▶ Spusťte program <b>odčerpání</b> .
	Ve dvířkách je přiskřípnuté prádlo.	<ol style="list-style-type: none"> <li>1. Znovu otevřete dvířka.</li> <li>2. Odstraňte přiskřípnuté prádlo.</li> <li>3. Zavřete dvířka.</li> <li>4. Pro spuštění programu stiskněte .</li> </ol>
Bliká 	Dvířka nejsou zavřená.	<ol style="list-style-type: none"> <li>1. Zavřete dvířka.</li> <li>2. Pro spuštění programu stiskněte .</li> </ol>
Všechny ostatní chybové kódy.	Porucha funkce	▶ Kontaktujte zákaznický servis. → "Zákaznický servis", <i>Strana 67</i>

## Poruchy funkce

Porucha	Příčina	Odstranění závady
Spotřebič nepracuje.	Není zapojená zástrčka síťového kabelu.	▶ Připojte spotřebič k el. síti.
	Pojistka je vadná.	▶ Zkontrolujte pojistku v pojistkové skřínce.
	Výpadek napájení.	▶ Zkontrolujte, zda v místnosti funguje osvětlení místnosti nebo jiné přístroje.
Program se nespustí.	Nestiskli jste  .	▶ Stiskněte  .
	Dvířka nejsou zavřená.	1. Zavřete dvířka.

Porucha	Příčina	Odstranění závady
Program se nespustí.		<ol style="list-style-type: none"> <li>Pro spuštění programu stiskněte .</li> </ol>
	Je aktivovaný dětský zámek.	<ul style="list-style-type: none"> <li>→ "Deaktivace dětského zámku", Strana 41</li> </ul>
	Je aktivované <b>— / +</b> .	<ul style="list-style-type: none"> <li>▶ Zkontrolujte, zda je aktivované <b>— / +</b>.</li> <li>→ "Tlačítka", Strana 25</li> </ul>
	Ve dvířkách je přiskřípnuté prádlo.	<ol style="list-style-type: none"> <li>Znovu otevřete dvířka.</li> <li>Odstraňte přiskřípnuté prádlo.</li> <li>Zavřete dvířka.</li> <li>Pro spuštění programu stiskněte .</li> </ol>
	Násypka na prací prostředky není zasunutá až nadoraz.	<ul style="list-style-type: none"> <li>▶ Zasuňte násypku na prací prostředky až nadoraz.</li> </ul>
	Čerpadlo inteligentního dávkovacího systému je zablokované.	<ol style="list-style-type: none"> <li>Vypněte spotřebič.</li> <li>Vyčistěte čerpací jednotku. → "Čištění násypky na prací prostředky", Strana 48</li> <li>Pokud se ukazatel zobrazí znovu, zavolejte zákaznický servis. → "Zákaznický servis", Strana 67</li> </ol> <p><b>Upozornění:</b> Můžete spustit prací program, když deaktivujete inteligentní dávkovací systém a dávkování provedete manuálně. → "Tlačítka", Strana 25</p>
Dvířka nelze otevřít.	Je aktivované  .	<ul style="list-style-type: none"> <li>▶ Pro pokračování programu zvolte <b>odstředování</b> nebo <b>odčerpání</b> a stiskněte .</li> </ul>
	Teplota je příliš vysoká.	<ul style="list-style-type: none"> <li>▶ Počkejte, dokud teplota trochu neklesne.</li> <li>▶ → "Zrušení programu", Strana 40</li> </ul>
	Příliš vysoká hladina vody.	<ul style="list-style-type: none"> <li>▶ Spusťte program <b>odčerpání</b>.</li> </ul>
	Výpadek elektrického proudu.	<ul style="list-style-type: none"> <li>▶ Otevřete dvířka pomocí nouzového odblokování. → "Nouzové odblokování", Strana 65</li> </ul>
Prací roztok se neodčerpává.	Odtoková trubka nebo odtoková hadice je ucpaná.	<ul style="list-style-type: none"> <li>▶ Vyčistěte odtokovou trubku a odtokovou hadici.</li> </ul>

Porucha	Příčina	Odstranění závady
Prací roztok se neodčerpává.	Odtoková trubka nebo odtoková hadice je zalomená nebo uskřípnutá.	▶ Zajistěte, aby odtoková trubka a hadice odtoku vody nebyly zalomené nebo uskřípnuté.
	Je ucpané čerpadlo.	▶ → "Čištění čerpadla", Strana 50
	Je aktivované  .	▶ Pro pokračování programu zvolte <b>odstředování</b> nebo <b>odčerpání</b> a stiskněte  .
	Odtoková hadice je připojená příliš vysoko.	▶ Odtokovou hadici namontujte maximálně do výšky 1 m. → "Technické údaje", Strana 70
Nepřítéká voda. Nebyl spláchnutý prací prostředek.	Nestiskli jste  .	▶ Stiskněte  .
	Je ucpané sítko v přívodu vody.	▶ "Vyčistěte sítko v přívodu vody" → Strana 53.
	Je zavřený přívod vody.	▶ Otevřete přívod vody.
	Přívodní hadice je zalomená nebo uskřípnutá.	▶ Zajistěte, aby přívodní hadice nebyla zalomená nebo uskřípnutá.
Opakovaný náběh odstředování.	Kontrolní systém nevyváženosti se snaží vyrovnat nerovnoměrné rozložení prádla opakovaným rozmístěním prádla.	▶ Nejedná se o závadu – není potřeba nic udělat.
		<b>Upozornění:</b> Při plnění dávejte do bubnu pokud možno společně velké a malé kusy prádla. Různě velké kusy prádla se při odstředování lépe rozdělí.
Doba trvání programu se během pracího procesu mění.	Průběh programu se elektronicky optimalizuje. Tak může dojít ke změně doby trvání programu.	▶ Nejedná se o závadu – není potřeba nic udělat.
	Kontrolní systém nevyváženosti se snaží vyrovnat nerovnoměrné rozložení prádla opakovaným rozmístěním prádla.	▶ Nejedná se o závadu – není potřeba nic udělat.
	Systém pro kontrolu pěny přidá při tvorbě příliš velkého množství pěny jedno máchání.	▶ Nejedná se o závadu – není potřeba nic udělat.
V bubnu není vidět voda.	Voda je pod viditelnou oblastí.	▶ Nejedná se o závadu – není potřeba nic udělat.
Buben sebou po spuštění programu trhá.	Příčinou je interní test motoru.	▶ Nejedná se o závadu – není potřeba nic udělat.

Porucha	Příčina	Odstranění závady
Vibrace a pohyb spotřebiče při odstředování.	Spotřebič není správně vyrovnaný.	▶ Vyrovnání spotřebiče
	Nožičky spotřebiče nejsou zafixované.	▶ Zafixujte nožičky spotřebiče. Vyrovnání spotřebiče
	Nejsou odstraněné přepravní pojistky.	▶ Odstranění přepravních pojistek
Buben se otáčí, nepřitéká voda.	Je aktivní rozpoznání množství prádla.	▶ Nejedná se o závadu, není potřeba nic udělat. <b>Upozornění:</b> Rozpoznání množství prádla může trvat až 2 minuty.
Intenzivní tvorba pěny.	Dávkování pracího prostředku je příliš vysoké.	▶ Okamžité opatření: Smíchejte polévkovou lžící aviváže s 0,5 l vody a směs naplňte do komory pro manuální dávkování (nepoužívejte na outdoorové, sportovní a péřové textilie). ▶ Pokud je aktivované inteligentní dávkování, snižte "základní dávkovací množství" → <i>Strana 42</i> . ▶ Pokud prací prostředek dávkujete manuálně, při příštím prání se stejným množstvím prádla použijte menší množství pracího prostředku.
[1] i-DOS [2] i-DOS nelze aktivovat.	Pro tento program není inteligentní dávkování k dispozici.	▶ Nejedná se o závadu – není potřeba nic udělat.
	Stav programu neumožňuje inteligentní dávkování.	Není možné odstranění.

## Zvuky

Porucha	Příčina	Odstranění závady
Šumící, syčící zvuk.	Voda se do násypky na prací prostředky napouští pod tlakem.	▶ Nejedná se o závadu – normální provozní zvuk.
Delší bzučivý zvuk před začátkem prání nebo máchání v aviváži.	Inteligentní dávkovací systém dávkuje prací prostředek nebo ošetřovací prostředek.	▶ Nejedná se o závadu – normální provozní zvuk.
Krátký bzučivý zvuk po zapnutí spotřebiče.	Inteligentní dávkovací systém provádí funkční test.	▶ Nejedná se o závadu – normální provozní zvuk.

Porucha	Příčina	Odstranění závady
Hlasité zvuky při odstředování.	Spotřebič není správně vyrovnaný.	▶ Vyrovnání spotřebiče
	Nožičky spotřebiče nejsou zafixované.	▶ Zafixujte nožičky spotřebiče. Vyrovnání spotřebiče
	Nejsou odstraněné přepravní pojistky.	▶ Odstranění přepravních pojistek
Klapání, skřípání v čerpadle.	Do čerpadla se dostaly cizí předměty.	▶ → "Čištění čerpadla", Strana 50
Rytmičkový zvuk sání.	Je aktivní čerpadlo, odčerpává se prací roztok.	▶ Nejedná se o závadu – normální provozní zvuk.

## Problém s výsledkem

Porucha	Příčina	Odstranění závady
Pomačkání.	Příliš vysoká rychlost odstředování.	▶ Při příštím praní nastavte nižší rychlost odstředování.
	Příliš velké množství prádla.	▶ Při příštím praní snižte množství prádla.
	Byl zvolen nesprávný program pro příslušný druh textilu.	▶ Volte programy, které jsou vhodné pro příslušné druhy textilu. → "Programy", Strana 28
Výsledek odstředování není uspokojivý. Prádlo je příliš mokré / příliš vlhké.	Je nastavená nízká rychlost odstředování.	▶ Při příštím praní nastavte vyšší rychlost odstředování.  ▶ Spusťte program <b>odstředování</b> .
	Je aktivovaná  .	▶ Volte programy, které jsou vhodné pro příslušné druhy textilu. → "Programy", Strana 28
	Kontrolní systém nevyváženosti přerušil odstředování kvůli nerovnoměrnému rozložení prádla.	▶ Vložte znovu prádlo do bubny.  <b>Upozornění:</b> Do bubny dávejte pokud možno společně velké a malé kusy prádla. Různě velké kusy prádla se při odstředování lépe rozdělí.  ▶ Spusťte program <b>odstředování</b> .
Zbytky pracího prostředku na vlhkém prádle.	Prací prostředky mohou obsahovat látky, které nejsou rozpustné ve vodě a usazují se na prádle.	▶ Spusťte program <b>máchání</b> .

Porucha	Příčina	Odstranění závady
Zbytky pracího prostředku na vlhkém prádle.	Naplnili jste nevhodný prací prostředek do dávkovacích zásobníků inteligentního dávkovacího systému.	<ol style="list-style-type: none"> <li>1. Zkontrolujte, zda je použitý prací prostředek vhodný. → "Prací a ošetrovací prostředky", Strana 36</li> <li>2. Vyprázdněte dávkovací zásobníky. → "Čištění násypky na prací prostředky", Strana 48</li> <li>3. Dávkovací zásobníky vyčistěte.</li> <li>4. Znovu naplňte dávkovací zásobníky. → "Naplnění dávkovacího zásobníku", Strana 41</li> </ol>
	Základní dávkovací množství není správně nastavené.	► Pokud je aktivované inteligentní dávkování, snižte "základní dávkovací množství" → Strana 42.
Zbytky pracího prostředku na suchém prádle.	Prací prostředky mohou obsahovat látky, které nejsou rozpustné ve vodě a usazují se na prádle.	► Prádlo po praní a sušení vykartáčujte.
	Naplnili jste nevhodný prací prostředek do dávkovacích zásobníků inteligentního dávkovacího systému.	<ol style="list-style-type: none"> <li>1. Zkontrolujte, zda je použitý prací prostředek vhodný. → "Prací a ošetrovací prostředky", Strana 36</li> <li>2. Vyprázdněte dávkovací zásobníky. → "Čištění násypky na prací prostředky", Strana 48</li> <li>3. Dávkovací zásobníky vyčistěte.</li> <li>4. Znovu naplňte dávkovací zásobníky. → "Naplnění dávkovacího zásobníku", Strana 41</li> </ol>
	Základní dávkovací množství není správně nastavené.	► Pokud je aktivované inteligentní dávkování, snižte "základní dávkovací množství" → Strana 42.
Nedostatečný prací účinek.	Základní dávkovací množství není správně nastavené.	► Pokud je aktivované inteligentní dávkování, nastavte správně "základní dávkovací množství" → Strana 42.
	Prací nebo ošetrovací prostředek v dávkovacích zásobnících inteligentního dávkovacího systému zhous-tl.	<ol style="list-style-type: none"> <li>1. Zkontrolujte, zda je použitý prací prostředek vhodný. → "Prací a ošetrovací prostředky", Strana 36</li> <li>2. Vyprázdněte dávkovací zásobníky. → "Čištění násypky na prací prostředky", Strana 48</li> </ol>

Porucha	Příčina	Odstranění závady
Nedostatečný prací účinek.		<ol style="list-style-type: none"> <li>Dávkovací zásobníky vyčistěte.</li> <li>Znovu naplňte dávkovací zásobníky. → "Naplnění dávkovacího zásobníku", Strana 41</li> </ol>
	Naplňli jste nevhodný prací prostředek do dávkovacích zásobníků inteligentního dávkovacího systému.	<ol style="list-style-type: none"> <li>Zkontrolujte, zda je použitý prací prostředek vhodný. → "Prací a ošetřovací prostředky", Strana 36</li> <li>Vyprázdněte dávkovací zásobníky. → "Čištění násypky na prací prostředky", Strana 48</li> <li>Dávkovací zásobníky vyčistěte.</li> <li>Znovu naplňte dávkovací zásobníky. → "Naplnění dávkovacího zásobníku", Strana 41</li> </ol>

## Problém Home Connect

Porucha	Příčina	Odstranění závady
Home Connect nefunguje správně.	Možné jsou různé příčiny.	► Přejděte na <a href="http://www.home-connect.com">www.home-connect.com</a> .
Není navázané spojení s domácí sítí.	Wi-Fi je vypnutá.	► → "Aktivace Wi-Fi na spotřebiči", Strana 45
	Wi-Fi je aktivovaná, ale nelze navázat spojení s domácí sítí.	<ol style="list-style-type: none"> <li>Zajistěte, aby byla domácí síť dostupná.</li> <li>Znovu spojte spotřebič s domácí sítí. → "Spojení spotřebiče s domácí sítí WLAN (Wi-Fi) pomocí funkce WPS", Strana 43 → "Spojení spotřebiče s domácí sítí WLAN (Wi-Fi) bez funkce WPS", Strana 44</li> </ol>

## Netěsnost

Porucha	Příčina	Odstranění závady
U přívodní hadice vytéká voda.	Přívodní hadice není správně/pevně připojena.	<ol style="list-style-type: none"> <li>Připojte správně přívodní hadici. Připojení přívodní hadice</li> <li>Utáhněte šroubení.</li> </ol>
U odtokové hadice vytéká voda.	Odtoková hadice je poškozená.	► Vyměňte poškozenou odtokovou hadici.

Porucha	Příčina	Odstranění závady
U odtokové hadice vytéká voda.	Odtoková hadice není správně připojená.	▶ Připojte správně odtokovou hadici. Způsoby připojení odtoku vody

## Zápachy

Porucha	Příčina	Odstranění závady
Ve spotřebiči vzniká zápach.	Vlhkost a zbytky pracích prostředků mohou podporovat tvorbu bakterií.	▶ → "Čištění bubny", Strana 48 ▶ Když spotřebič nepoužíváte, nechte dvířka a násypku na prací prostředky otevřené, aby mohla vyschnout zbytková voda.



## Nouzové odblokování

Abyste mohli vyndat prádlo např. při výpadku proudu, můžete dvířka odblokovat manuálně.

### Odblokování dvířek

**Předpoklad:** "Čerpadlo je prázdné."  
→ Strana 50

1. **POZOR!** Vytékající voda může způsobit věčné škody.
- ▶ Neotevírejte dvířka, pokud je za sklem vidět voda.

Pomocí nářadí vytáhněte nouzové odblokování dolů a uvolněte ho.

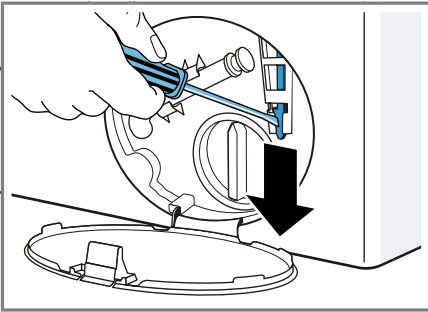

- ✓ Zámek dvířek je odblokovaný.
2. Nasaďte a zacvakněte servisní kryt.
3. Zavřete servisní kryt.

## Převaha, uskladnění a likvidace

Zde se dozvíte, jak svůj spotřebič připravíte pro přepravu a uskladnění. Kromě toho se dozvíte, jak zlikvidujete staré spotřebiče.

### Demontáž spotřebiče

1. Zavřete přívod vody.
2. → "Vyprázdnění přívodní hadice", Strana 53.
3. Vypněte spotřebič.

4. Vytáhněte síťovou zástrčku spotřebiče ze zásuvky.
5. Vypusťte zbývající prací roztok.  
→ "Čištění čerpadla", Strana 50
6. Odpojte hadice.
7. Vyprázdněte dávkovací zásobníky.

### Nasazení přepravních pojistek

Spotřebič při přepravě zajistěte přepravními pojistkami, abyste zabránili poškození.

1. Odstraňte 4 krytky.
  - V případě potřeby použijte pro odstranění krytek šroubovák.

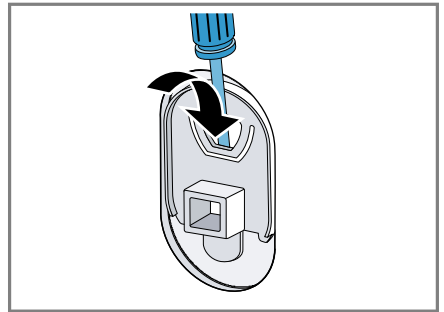

Krytky uschovejte.

2. Nasaďte 4 objímky.

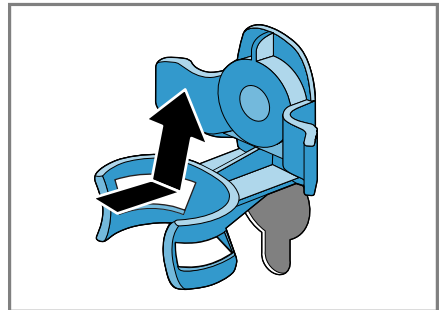

3. Nasaďte všechny šrouby 4 přepravních pojistek a mírně je utáhněte.

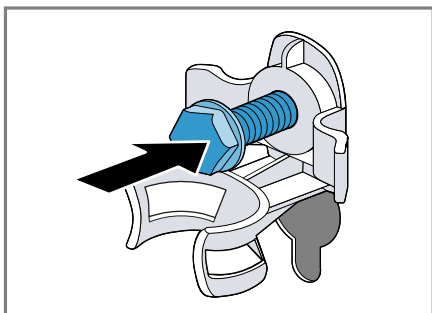

4. Síťový kabel nasadte do držáku ① a všechny 4 šrouby přepravních pojistek dotáhněte šroubovákem vel. 13 ②.

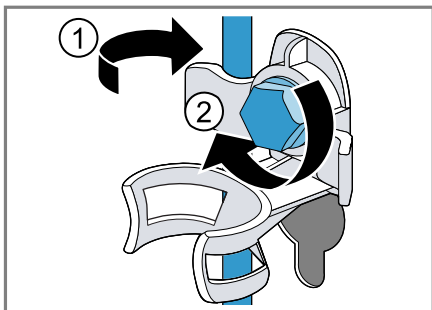

5. Hadici nasadte do držáku.

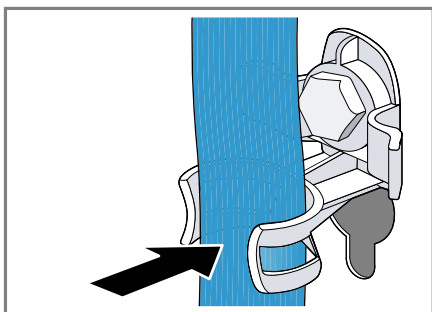

3. Spusťte program **odčerpání**.

- ✓ Prací prostředek při příštím neodteče nevyužitý.

## Likvidace starého spotřebiče

Díky ekologické likvidaci je možné opětovné použití cenných surovin.

### ⚠ VAROVÁNÍ

#### Nebezpečí poškození zdraví!

Ve spotřebiči se mohou zavřít děti a dostat se tak do ohrožení života.

- ▶ Spotřebič neumísťujte za dveře, které blokují nebo brání otvírání dvířek spotřebiče.
- ▶ U starých spotřebičů odpojte síťovou zástrčku síťového kabelu, poté síťový kabel přestřihněte a zničte zámek dvířek spotřebiče tak, aby se dvířka spotřebiče nedaly zavřít.

1. Vytáhněte síťovou zástrčku síťového kabelu ze zásuvky.
2. Odpojte síťový kabel.
3. Spotřebič ekologicky zlikvidujte.



Tento spotřebič je označen v souladu s evropskou směrnicí 2012/19/EU o nakládání s použitými elektrickými a elektronickými zařízeními (waste electrical and electronic equipment - WEEE).

Tato směrnice stanoví jednotný evropský (EU) rámec pro zpětný odběr a recyklování použitých zařízení.

## Opětovné uvedení spotřebiče do provozu

1. Odstraňte přepravní pojistky.
2. Do komory pro manuální dávkování v násypce na prací prostředky nalijte cca 1 litr vody.

## Zákaznický servis

Pokud máte dotazy týkající se použití, nemůžete-li poruchu odstranit sami nebo musí být spotřebič opraven, kontaktujte náš zákaznický servis. Velké množství problémů můžete sami odstranit díky informacím o odstraňování poruch uvedených v tomto návodu nebo na naší webové stránce. Pokud tomu tak není, kontaktujte náš zákaznický servis.

Vždy najdeme vhodné řešení a naši snahou je předházení zbytečným návštěvám techniků zákaznické služby. V případě závady v záruce a po uplynutí záruky výrobce zajistíme opravu vašeho spotřebiče zaškolenými techniky zákaznického servisu za použití originálních náhradních dílů.

Z bezpečnostních důvodů smí opravy spotřebiče provádět pouze vyškolený odborný personál. Záruční nároky zanikají, pokud opravy nebo zásahy provádí osoby, které nebyly z naší strany k tomu oprávněny nebo pokud byly naše spotřebiče opatřeny náhradními díly, díly doplnění a příslušenství, které nejsou originálními díly a mohou tak způsobit defekt.

Originální náhradní díly relevantní pro funkčnost podle příslušného nařízení ekodesign obdržíte u našeho zákaznického servisu po dobu min. 10 let od uvedení vašeho spotřebiče na trh v Evropském hospodářském prostoru.

**Upozornění:** Využití zákaznického servisu je v rámci záručních podmínek výrobce bezplatné.

Podrobné informace o záruční době a záručních podmínkách ve vaší zemi obdržíte u svého zákaznického servisu, svého prodejce nebo na našich internetových stránkách.

Při kontaktování zákaznického servisu potřebujete označení produktu (E-č.) a výrobní číslo (FD) vašeho spotřebiče.

Kontaktní údaje zákaznického servisu viz příložený seznam servisních služeb nebo naše webová stránka.

## Označení produktu (E-č.) a výrobní číslo (FD)

Označení produktu (E-č.) a výrobní číslo (FD) je uvedeno na typovém štítku spotřebiče.

V závislosti na modelu se typový štítek nachází:

- na vnitřní straně dvířek,
- na vnitřní straně servisní krytky,
- na zadní straně spotřebiče.

Pro rychlé nalezení údajů vašeho spotřebiče a telefonního čísla zákaznického servisu si můžete údaje poznačit.

## Záruka AQUA-STOP

Navíc k nárokům na záruku vůči prodávajícímu vyplývajícím z kupní smlouvy a navíc k naší záruce výrobce na spotřebič poskytneme náhradu za následujících podmínek.

- Dojde-li vadou našeho systému Aqua-Stop ke škodě způsobené vodou, nahradíme škody soukromým uživatelům. K zabezpečení proti úniku vody musí být spotřebič připojen na elektrickou síť.
- Záruka platí po celou dobu životnosti spotřebiče.
- Předpokladem nároku na záruku je odborná instalace a připojení spotřebiče s Aqua-Stop podle našeho návodu; zahrnuje také odborně namontované prodloužení Aqua-Stop (originální příslušenství). Naše záruka se nevztahuje na vadná pří-

## **CS** Zákaznický servis

vodní potrubí nebo armatury až k přípojce Aqua-Stop na vodovodním kohoutku.

- Během provozu není zásadně nutno na spotřebiče s Aqua-Stop dohlížet, event. je potom uzavřením vodovodního kohoutku zajistěte. Pouze v případě delší nepřítomnosti v bytě, např. před několikatýdenní dovolenou, přívod vody uzavřete.

## Hodnoty spotřeby

Následující informace se poskytují podle nařízení EU o ekodesignu. Uvedené hodnoty pro jiné programy jako **eco 40-60** jsou pouze referenční hodnoty a byly zjištěny s využitím platné normy EN 60456. Automatická dávkovací funkce byla pro tento účel deaktivována.

Upozornění pro srovnávací zkoušku: Deaktivujte automatickou dávkovací funkci, není-li tato funkce předmětem zkoušky.

Program	Množství prádla (kg)	Doba trvání programu (h:min) <sup>1</sup>	Spotřeba energie (kWh/cyklus) <sup>1</sup>	Spotřeba vody (l/cyklus) <sup>1</sup>	Maximální teplota (°C) 5 min <sup>1</sup>	Rychlost odstředování (ot/min) <sup>1</sup>	Zbytková vlhkost (%) <sup>1</sup>
eco 40-60 <sup>2</sup>	9,0	3:37	1,250	61,0	50	1400	50
eco 40-60 <sup>2</sup>	4,5	2:52	0,610	45,0	36	1400	50
eco 40-60 <sup>2</sup>	2,5	2:30	0,180	30,0	24	1400	54
bavlna 20 °C	9,0	3:28	0,370	90,0	23	1400	52
bavlna 40 °C	9,0	3:28	1,350	90,0	45	1400	52
bavlna 60 °C	9,0	3:28	1,450	90,0	55	1400	52
bavlna 40 °C + ↓	9,0	3:58	1,400	102,0	45	1400	52
snadno udržovatelné 40 °C	4,0	2:28	0,780	61,0	44	1200	27
rychlý/mix 40 °C	4,0	0:59	0,620	44,0	41	1400	53
🌀 vlna 30 °C	2,0	0:40	0,200	40,0	22	800	25

<sup>1</sup> Skutečné hodnoty se vlivem tlaku vody, tvrdosti a teploty přiváděné vody, teploty prostředí, druhu, množství a zašpinění prádla, použitého čisticího prostředku, kolísání napájecího proudu a zvolených přídatných funkcí mohou lišit od uvedených hodnot.

<sup>2</sup> Testovací program podle nařízení (EU) pro ekodesign a nařízení (EU) pro energetické štítky se studenou vodou (15 °C).

## Technické údaje

Zde naleznete čísla a fakta o vašem spotřebiči.

Výška spotřebiče	85,0 cm
Šířka spotřebiče	59,8 cm
Hloubka spotřebiče	59,0 cm
Hmotnost	80 kg <sup>1</sup>

<sup>1</sup> V závislosti na vybavení spotřebiče

Maximální množství prádla	9 kg
Síťové napětí	220 - 240 V, 50 Hz
⇄ Minimální pojistka instalace	10 A
Jmenovitý výkon	2300 W
<sup>1</sup> V závislosti na vybavení spotřebiče	

## CS Technické údaje

Příkon	<ul style="list-style-type: none"><li>■ Vypnutý stav: 0,10 W</li><li>■ Nevypnutý stav: 0,50 W</li><li>■ Doba trvání propojeného pohotovostního provozu (Wi-Fi): 5 min</li><li>■ Propojený pohotovostní provoz (Wi-Fi): 1,20 W</li></ul>
Tlak vody	<ul style="list-style-type: none"><li>■ Minimálně: 100 kPa (1 bar)</li><li>■ Maximálně: 1000 kPa (10 bar)</li></ul>
Délka přívodní hadice	150 cm
Délka odtokové hadice	150 cm
Délka síťového kabelu	160 cm
Maximální výška odčerpání	100 cm

<sup>1</sup> V závislosti na vybavení spotřebiče

Tento výrobek obsahuje zdroje světla třídy energetické účinnosti F. Zdroje světla se dodávají jako náhradní díl a měnit je smí pouze vyškolený odborný personál.

Další informace k vašemu modelu najdete na internetu na <https://energylabel.bsh-group.com><sup>1</sup>. Tato webová adresa je linkem propojená s oficiální produktovou databází EU EPREL, jejíž webová adresa ještě nebyla v době tisku zveřejněna. Postupujte pak podle pokynů pro vyhledávání modelu. Označení modelu je dané znakem před lomítkem čísla výrobku (E-Nr.) na typovém štítku. Alternativně najdete označení modelu také na prvním řádku EU energetického štítku.

<sup>1</sup> Platí jen pro země v Evropském hospodářském prostoru



# Obsah

<b>Bezpečnosť</b> .....	<b>4</b>	Triedenie bielizne .....	36
Všeobecné upozornenia .....	4	Stupne znečistenia .....	36
Používanie v súlade s určením .....	4	Značky na etiketách so symbolmi ošetrovania bielizne.....	36
Obmedzenie skupiny používateľov.....	4	<b>Pracie a ošetrovacie prostriedky</b> .....	<b>37</b>
Bezpečná inštalácia .....	5	Odporúčané pracie prostriedky .....	37
Bezpečné používanie .....	7	Dávkovanie pracieho prostriedku.....	38
Bezpečné čistenie a údržba.....	9	<b>Základná obsluha</b> .....	<b>38</b>
<b>Zabránenie vecným škodám</b> .....	<b>11</b>	Zapnite spotrebič .....	38
<b>Ochrana životného prostredia a šetrenie</b> .....	<b>12</b>	Nastavenie programu.....	39
Likvidácia obalu.....	12	Prispôsobenie nastavení programu .....	39
Šetrenie energie a zdrojov .....	12	Uloženie nastavení programu .....	39
Energeticky úsporný režim .....	13	Vložte bielizeň .....	39
<b>Umiestnenie a pripojenie</b> .....	<b>13</b>	Plnenie pracích a ošetrovacích prostriedkov.....	40
Vybalenie spotrebiča.....	13	Spustenie programu.....	40
Obsah dodávky .....	14	Doplnenie bielizne.....	40
Požiadavky na miesto inštalácie ....	14	Zrušenie programu.....	40
Odstránenie prepravných poistiek.....	15	Vybratie bielizne .....	41
Pripojenie spotrebiča .....	17	Vypnutie spotrebiča.....	41
Vyrovnanie spotrebiča.....	18	<b>Detská poistka</b> .....	<b>41</b>
<b>Oboznámenie sa</b> .....	<b>19</b>	Aktivovanie detskej poistky.....	41
Spotrebič .....	19	Deaktivovanie detskej poistky.....	41
Zásuvka na prací prostriedok .....	20	<b>Inteligentný dávkovací systém</b> .....	<b>41</b>
Ovládacie prvky.....	20	Naplnenie dávkovacieho zásobníka .....	42
Logika ovládania .....	20	Obsah dávkovacieho zásobníka ....	42
<b>Displej</b> .....	<b>22</b>	Základná dávka.....	43
<b>Tlačidlá</b> .....	<b>25</b>	<b>Home Connect</b> .....	<b>43</b>
<b>Programy</b> .....	<b>28</b>	Nastavenia Home Connect .....	43
<b>Príslušenstvo</b> .....	<b>34</b>	Spojenie spotrebiča s domácou sieťou WLAN (Wi-Fi) s funkciou WPS.....	43
<b>Pred prvým použitím</b> .....	<b>34</b>	Spojenie spotrebiča s domácou sieťou WLAN (Wi-Fi) bez funkcie WPS.....	44
Spustenie prania naprázdno .....	34		
<b>Bielizeň</b> .....	<b>35</b>		
Príprava bielizne .....	35		



Pripojenie spotrebiča k aplikácii Home Connect .....	45	<b>Zákaznícky servis .....</b>	<b>67</b>
Aktivovanie Wi-Fi na spotrebiči .....	45	Označenie produktu (E-Nr.) a vý- robné číslo (FD) .....	67
Deaktivovanie Wi-Fi na spotrebi- či .....	45	Záruka AQUA STOP .....	67
Aktualizácia softvéru .....	45	<b>Hodnoty spotreby .....</b>	<b>69</b>
Zrušenie nastavení siete spotrebiča .....	45	<b>Technické údaje .....</b>	<b>69</b>
Ochrana osobných údajov .....	46		
Vyhĺasenie o zhode .....	46		
<b>Základné nastavenia .....</b>	<b>47</b>		
Prehľad základných nastavení .....	47		
Zmena základných nastavení .....	47		
<b>Čistenie a údržba .....</b>	<b>48</b>		
Tipy na starostlivosť o spotrebič ....	48		
Čistenie bubna .....	48		
Čistenie zásuvky na pracie pros- triedky .....	48		
Odstránenie vodného kameňa .....	50		
Čistenie vypúšťacieho čerpadla .....	50		
Čistenie odtokovej hadice vody na sifóne .....	52		
Čistenie sitka v prívode vody .....	53		
<b>Odstránenie porúch .....</b>	<b>55</b>		
Kód chyby/indikácia chyby/sig- nál .....	55		
Poruchy funkcie .....	57		
Zvuky .....	60		
Problém s výsledkom .....	61		
Problém Home Connect .....	63		
Netesnosť .....	64		
Zápachy .....	64		
Núdzové odblokovanie .....	65		
<b>Preprava, skladovanie a lik- vidácia .....</b>	<b>65</b>		
Demontáž spotrebiča .....	65		
Vloženie prepravných poistiek .....	65		
Opätovné uvedenie spotrebiča do prevádzky .....	66		
Likvidácia starého spotrebiča .....	66		



## Bezpečnosť

Podľa bezpečnostných informácií skontrolujte, či je váš spotrebič v bezpečí.

Všeobecné upozornenia

Tu nájdete všeobecné informácie k tomuto návodu.

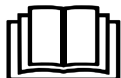

- Starostlivo si prečítajte tento návod. Len potom môžete váš spotrebič používať bezpečne a efektívne.
- Tento návod je určený inštalátorovi a používateľovi spotrebiča.
- Dodržiavajte bezpečnostné a varovné upozornenia.
- Návod, ako aj ďalšie informácie o produkte uschovajte pre neskoršie použitie alebo ďalšieho majiteľa.
- Po vybalení spotrebič skontrolujte. Nepripájajte spotrebič, ak došlo k poškodeniu počas prepravy.

### Používanie v súlade s určením

Aby ste mohli spotrebič používať bezpečne a správne, postupujte podľa pokynov na určené používanie.

Tento spotrebič používajte len:

- podľa tohto návodu na inštaláciu a obsluhu.
- na pranie textílií, ktoré sa dajú prať v práčke a vlny, ktoré sa môžu prať ručne podľa etikety so symbolmi ošetrovania.
- s vodou z vodovodu a bežnými pracími a ošetrovacími prostriedkami na použitie v práčke.
- v súkromných domácnostiach a v uzavretých priestoroch domáceho prostredia.
- maximálne do nadmorskej výšky 4000 m.

### Obmedzenie skupiny používateľov

Zabráňte vzniku rizík pre deti a ohrozené osoby.

Tento spotrebič môžu používať deti staršie ako 8 rokov a osoby so zníženými fyzickými, sensorickými alebo mentálnymi schopnosťami alebo osoby s nedostatočnými skúsenosťami a/alebo vedo-

mostami iba vtedy, ak sú pod dozorom alebo ak boli poučené o bezpečnom používaní spotrebiča a nebezpečenstiev, ktoré z neho vyplývajú.

Deti sa so spotrebičom nesmú hrať.

Čistenie ani používateľskú údržbu nesmú vykonávať deti bez dozoru.

Deti do 3 rokov a domáce zvieratá držte mimo dosahu spotrebiča.

## Bezpečná inštalácia

Pri inštalácii spotrebiča dodržiavajte bezpečnostné pokyny.

### **⚠ VAROVANIE – Nebezpečenstvo zásahu elektrickým prúdom!**

- Neodborná inštalácia je nebezpečná.
  - ▶ Spotrebič pripojte a prevádzkujte len podľa údajov na výrobnom štítku.
  - ▶ Spotrebič sa smie pripojiť len k sieti so striedavým prúdom cez uzemnenú zásuvku nainštalovanú podľa predpisov.
  - ▶ V elektroinštalácii domácnosti musí byť podľa predpisov nainštalovaný systém ochranného vodiča. Inštalácia musí mať dostatočne veľký prierez vodiča.
  - ▶ Pri použití prúdového chrániča použite len typ s označením .
  - ▶ Nikdy spotrebič nenapájajte cez externý spínací mechanizmus, napr. spínacie hodiny alebo diaľkové ovládanie.
  - ▶ Keď je spotrebič zabudovaný, sieťová zástrčka sieťového prívodného vedenia musí byť voľne prístupná alebo ak voľný prístup nie je možný, musí sa v pevne uloženej elektrickej inštalácii namontovať rozdeľovacie zariadenie so všetkými pólmi podľa ustanovení o inštalácii.
  - ▶ Pri inštalácii spotrebiča sa uistite, že napájací kábel nie je zaseknutý alebo poškodený.
- Poškodená izolácia sieťového prívodného vedenia je nebezpečná.
  - ▶ Sieťové prívodné vedenie sa nikdy nesmie dostať do kontaktu s horúcimi časťami spotrebiča alebo tepelnými zdrojmi.

- ▶ Sieťové prírodné vedenie sa nikdy nesmie dostať do kontaktu s ostrými špicami alebo hranami.
- ▶ Nikdy neohýbajte, nestláčajte ani nevymieňajte sieťové prírodné vedenie.

### **VAROVANIE – Nebezpečenstvo požiaru!**

Použitie predĺženého napájacieho kábla a nepovolených adaptérov je nebezpečné.

- ▶ Nepoužívajte predĺžovacie káble ani viacnásobné zásuvky.
- ▶ Ak je napájací kábel príliš krátky, kontaktujte oddelenie služieb zákazníkom.
- ▶ Používajte iba adaptéry schválené výrobcom.

### **VAROVANIE – Nebezpečenstvo poranenia!**

- Vysoká hmotnosť spotrebiča môže spôsobiť zranenie pri zdvíhaní.
  - ▶ Spotrebič nedvíhajte sami.
- Keď sa spotrebič nevhodne nainštaluje do veže pozostávajúcej z kombinácie práčky a sušičky, môže spadnúť.
  - ▶ Sušičku postavte na práčku výlučne pomocou spájacej súpravy od výrobcu sušičky . Iná metóda inštalácie nie je povolená.
  - ▶ Spotrebič neinštalujte do veže pozostávajúcej z kombinácie práčky a sušičky, keď výrobca sušičky neponúka vhodnú spájaciu súpravu.
  - ▶ Do veže pozostávajúcej z kombinácie práčky a sušičky nespájajte spotrebiče rozdielnej hĺbky a šírky.
  - ▶ Vežu pozostávajúcu z kombinácie práčky a sušičky neinštalujte na podstavec, spotrebiče by sa mohli prevrátiť.

### **VAROVANIE – Nebezpečenstvo udusenía!**

Deti si môžu obalový materiál pretiahnuť cez hlavu alebo sa doň zabaliť a zadusiť.

- ▶ Obalový materiál uchovávajte mimo detí.
- ▶ Nenechajte deti hrať sa s obalovým materiálom.

**⚠ OPATRNE – Nebezpečenstvo poranenia!**

- Spotrebič môže počas prevádzky vibrovať alebo sa pohybovať.
  - ▶ Spotrebič postavte na čistú, rovnú a pevnú plochu.
  - ▶ Vyrovnajte spotrebič pomocou nožičiek a vodováhy.
- Ak sú hadice a sieťové prírodné vedenia položené nevhodne, vzniká riziko zakopnutia.
  - ▶ Hadice a sieťové prírodné vedenia položte tak, aby nehrozilo nebezpečenstvo zakopnutia.
- Keď sa pri presúvaní spotrebič drží za vyčnievajúce časti, napr. dvierka spotrebiča, tieto časti sa môžu zlomiť.
  - ▶ Spotrebič pri presúvaní nikdy nedržte za vyčnievajúce časti.

**⚠ OPATRNE – Nebezpečenstvo porezania!**

Dotýkanie sa ostrých hrán spotrebiča môže viesť k rezným poraneniam.

- ▶ Nikdy sa nedotýkajte spotrebiča na ostrých hranách.
- ▶ Pri inštalácii a preprave spotrebiča používajte ochranné rukavice.

**Bezpečné používanie**

Pri používaní spotrebiča dodržujte tieto bezpečnostné pokyny.

**⚠ VAROVANIE – Nebezpečenstvo zásahu elektrickým prúdom!**

- Poškodený spotrebič alebo poškodené sieťové prírodné vedenie je nebezpečné.
  - ▶ Nikdy nepoužívajte poškodený spotrebič.
  - ▶ Nikdy neťahajte za sieťové prírodné vedenie, keď ho chcete odpojiť od elektrickej siete. Vždy odpojte sieťovú zástrčku sieťového prírodného vedenia.
  - ▶ Keď je spotrebič alebo sieťové prírodné vedenie poškodené, okamžite vytiahnite zástrčku sieťového prírodného vedenia alebo vypnite poistku v poistkovej skrini a zatvorte prívod vody.
  - ▶ "Zavolajte zákaznícky servis." → *Strana 67*
  - ▶ Spotrebič môže opravovať iba príslušne vyškolený personál.

- Vniknutá vlhkosť môže spôsobiť úraz elektrickým prúdom.
  - ▶ Spotrebič používajte iba v uzavretých priestoroch.
  - ▶ Nikdy nevystavujte spotrebič vysokým teplotám alebo vlhkosti.
  - ▶ Na čistenie spotrebiča nepoužívajte parný čistič, vysoko-tlakový čistič, hadice ani sprchy.

**⚠ VAROVANIE – Nebezpečenstvo poškodenia zdravia!**

Deti sa môžu zavrieť dovnútra spotrebiča a dostať sa do ohrozenia života.

- ▶ Spotrebič nestavajte za dvere, ktoré blokujú alebo obmedzujú otvorenie dvierok spotrebiča.
- ▶ V prípade spotrebičov, ktoré už doslúžili, odpojte sieťovú zástrčku sieťového prívodného vedenia, potom odpojte sieťové prívodné vedenie a zničte zámok dvierok spotrebiča tak, aby sa už dvierka nedali zatvoriť.

**⚠ VAROVANIE – Nebezpečenstvo udusenía!**

Deti môžu vdýchnuť alebo prehltnúť malé časti a zadusiť sa.

- ▶ Drobné časti uchovávajte mimo dosahu detí.
- ▶ Nenechajte deti hrať sa drobnými dielmi.

**⚠ VAROVANIE – Nebezpečenstvo otravy!**

Pracie a ošetrovacie prostriedky môžu pri požití spôsobiť otravu.

- ▶ V prípade náhodného požitia vyhľadajte lekársku pomoc.
- ▶ Pracie a ošetrovacie prostriedky uchovávajte mimo dosah detí.

**⚠ VAROVANIE – Nebezpečenstvo výbuchu!**

Keď bola bielizeň predtým čistená prostriedkami s obsahom rozpúšťadiel, môže to viesť k výbuchu v spotrebiči.

- ▶ Čistenú bielizeň pred praním dôkladne vypláčajte vo vode.

**⚠ OPATRNE – Nebezpečenstvo poranenia!**

- Pri vystupovaní alebo lezení na spotrebič sa môže krycia doska zlomiť.
  - ▶ Nikdy nevystupujte alebo nelezte na spotrebič.

- Pri sadaní alebo narazení na otvorené dvierka sa môže spotrebič prevrátiť.
  - ▶ Nesadajte si na dvierka spotrebiča alebo sa o ne neopierajte.
  - ▶ Na dvierka spotrebiča neodkladajte žiadne predmety.
- Siahanie do otáčajúceho sa bubna môže spôsobiť poranenia rúk.
  - ▶ Pres siahnutím do bubna počkajte, kým sa bubon úplne zastaví.

### **⚠ OPATRNE – Nebezpečenstvo popálenia!**

Sklo dvierok spotrebiča sa pri praní pri vysokej teplote rozhorúči.

- ▶ Nedotýkajte sa horúcich dvierok spotrebiča.
- ▶ Deti sa nesmú zdržiavať v blízkosti horúcich dvierok spotrebiča.

### **⚠ OPATRNE – Nebezpečenstvo oparenia!**

Prací roztok sa pri praní pri vysokej teplote rozhorúči.

- ▶ Nedotýkajte sa horúceho pracieho roztoku.

### **⚠ OPATRNE – Nebezpečenstvo poleptania!**

Pri otvorení zásuvky na prací prostriedok môže zo spotrebiča vystreknúť prací a ošetrovací prostriedok. Kontakt s očami alebo pokožkou môže spôsobiť podráždenie.

- ▶ Pri kontakte s pracím alebo ošetrovacím prostriedkom dôkladne vypláchnite oči a opláchnite pokožku čistou vodou.
- ▶ V prípade náhodného požitia vyhľadajte lekársku pomoc.
- ▶ Pracie a ošetrovacie prostriedky uchovávajte mimo dosah detí.

## **Bezpečné čistenie a údržba**

Pri čistení a údržbe spotrebiča dodržiavajte bezpečnostné pokyny.

### **⚠ VAROVANIE – Nebezpečenstvo zásahu elektrickým prúdom!**

- Neodborné opravy sú nebezpečné.
  - ▶ Spotrebič môže opravovať iba príslušne vyškolený personál.

- ▶ Pri oprave spotrebiča sa smú používať len originálne náhradné súčiastky.
- ▶ Keď sa poškodí sieťový prípojný kábel tohto spotrebiča, musí ho vymeniť výrobca alebo jeho zákaznícky servis alebo podobne kvalifikovaná osoba, aby sa zabránilo ohrozeniam.
- Vniknutá vlhkosť môže spôsobiť úraz elektrickým prúdom.
  - ▶ Na čistenie spotrebiča nepoužívajte parný čistič, vysokotlakový čistič, hadice ani sprchy.

**⚠ VAROVANIE – Nebezpečenstvo poranenia!**

Používanie neoriginálnych náhradných súčiastok a príslušenstva je nebezpečné.

- ▶ Používajte len originálne náhradné súčiastky a príslušenstvo výrobcu.

**⚠ VAROVANIE – Nebezpečenstvo otravy!**

Pri používaní čistiacich prostriedkov s obsahom rozpúšťadiel môžu vzniknúť jedovaté výpary.

- ▶ Nepoužívajte žiadne čistiace prostriedky obsahujúce rozpúšťadlá.



## Zabránenie vecným škodám

Rešpektujte tieto upozornenia, aby ste zabránili vecným škodám a škodám na spotrebiči.

### POZOR!

- Nesprávne dávkovanie aviváže, pracích, ošetrovacích a čistiacich prostriedkov môže nepriaznivo ovplyvniť funkcie spotrebiča.
  - ▶ Dodržiavajte odporúčané dávkovanie výrobcu.
- Prekročenie maximálnej náplne nepriaznivo ovplyvňuje funkcie spotrebiča.
  - ▶ Dodržiavajte "maximálne množstvo náplne" → *Strana 28* pre každý program a neprekračujte ho.
- Spotrebič je zaistený na prepravu prepravnými poistkami. Neodstránené prepravné poistky môžu spôsobiť vecné škody a poškodiť spotrebič.
  - ▶ Pred uvedením do prevádzky kompletne odstráňte všetky prepravné poistky a odložte si ich.
  - ▶ Pred každou prepravou všetky prepravné poistky kompletne namontujte, aby ste zabránili prepravným škodám.
- Neodborné pripojenie prívodnej hadice vody môže viesť k vecným škodám.
  - ▶ Skrutkové spoje na prívide vody utiahnite rukou.
  - ▶ Prívodnú hadicu vody podľa možnosti pripojte na vodovodný kohútik priamo bez ďalších spájacích prvkov, ako je adaptér, predĺženie, ventily alebo podobne.
- ▶ Dbajte na to, aby kryt ventilu prívodnej hadice vody bol namontovaný tak, aby sa nedotýkal okolia a aby naň nepôsobila vonkajšia sila.
- ▶ Dbajte na to, aby bol vnútorný priemer vodovodného kohútika minimálne 17 mm.
- ▶ Dbajte na to, aby bola dĺžka závitů na prípoji k vodovodnému kohútiku minimálne 10 mm.
- Príliš nízky alebo príliš vysoký tlak vody môže ovplyvniť funkcie spotrebiča.
  - ▶ Uistite sa, že tlak vody vo vodovodnom systéme je minimálne 100 kPa (1 bar) a maximálne 1000 kPa (10 bar).
  - ▶ Keď tlak vody prekročí maximálnu uvedenú hodnotu, medzi prípojkou pitnej vody a hadicovou súpravou spotrebiča sa musí nainštalovať redukčný ventil.
  - ▶ Spotrebič nepripájajte na zmiešavaciu batériu beztlakového ohrievača horúcej vody.
- Modifikované alebo poškodené hadice na vodu môžu spôsobiť vecné škody alebo poškodiť spotrebič.
  - ▶ Nikdy neohýbajte, nestláčajte, neupravujte alebo nerežte hadice na vodu.
  - ▶ Používajte iba dodané hadice na vodu alebo originálne náhradné hadice.
  - ▶ Nikdy znovu nepoužívajte použité hadice na vodu.
- Prevádzka spotrebiča so znečistenou alebo príliš horúcou vodou môže viesť k vecným škodám.
  - ▶ Spotrebič prevádzkujte výlučne so studenou vodou z vodovodu.
- Nevhodné čistiace prostriedky môžu poškodiť povrch spotrebiča.
  - ▶ Nepoužívajte agresívne alebo abrazívne čistiace prostriedky.

## sk Ochrana životného prostredia a šetrenie

- ▶ Nepoužívajte čistiace prostriedky s vysokým obsahom alkoholu.
- ▶ Nepoužívajte tvrdé drôtenky alebo čistiace špongie.
- ▶ Spotrebič čistite len vodou a mäkkou, vlhkou utierkou.
- ▶ Pri kontakte so spotrebičom okamžite odstráňte všetky zvyšky pracieho prostriedku, zvyšky aerosólu alebo iné zvyšky.

---

## Ochrana životného prostredia a šetrenie

Chráňte životné prostredie tým, že budete váš prístroj používať spôsobom, ktorý šetrí zdroje a správne zlikvidujete znovu použiteľné materiály.

### Likvidácia obalu

Obalové materiály nezaťažujú životné prostredie a sú recyklovateľné.

- ▶ Jednotlivé komponenty zlikvidujte oddelene podľa druhu.  
O aktuálnych spôsoboch likvidácie sa informujte u vášho špecializovaného predajcu alebo u orgánov obecnej, príp. mestskej správy.

### Šetrenie energie a zdrojov

Pri dodržiavaní nasledujúcich pokynov spotrebuje váš spotrebič menej elektrickej energie a vody.

Využívajte programy s nízkymi teplotami a dlhými časmi prania, ako aj "maximálne množstvo náplne"  
→ *Strana 28*.

- + Spotreba energie a vody je najefektívnejšia.

Používajte úsporné nastavenia programov.

- + Keď prispôsobíte nastavenia pre program, na displeji sa zobrazí predpokladaná spotreba.

Prací prostriedok "dávkuje"

→ *Strana 38* podľa stupňa znečistenia bielizne.

- + Pre mierne až normálne znečistenie stačí menšie množstvo pracieho prostriedku. Dodržiavajte odporúčanie dávkovania výrobcu pracieho prostriedku.

Znížte teplotu pri praní mierne a normálne znečistenej bielizne.

- + Pri praní na nízkej teplote spotrebič spotrebuje menej energie. Pre mierne až normálne znečistenie stačia aj nižšie teploty, ako sú uvedené na etikete so symbolmi ošetrovania.

Keď sa má bielizeň následne sušiť v sušičke bielizne, nastavte maximálne otáčky odstreďovania.

- + Suchšia bielizeň skracuje trvanie programu pri sušení a znižuje spotrebu energie. S vyššími otáčkami odstreďovania klesne zvyšková vlhkosť v bielizni a stúpne hlučnosť odstreďovania.

Bielizeň perte bez predprania.

- + Pranie s predpraním predlžuje trvanie programu a zvyšuje spotrebu energie a vody.

Spotrebič má množstevnú automatiku.

- + Podľa druhu bielizne a množstva náplne množstevná automatika optimálne prispôsobí spotrebu vody a čas trvania programu.

Spotrebič má senzor hladiny vody.

- + Senzor hladiny vody kontroluje počas plákania stupeň zakalenia vody a podľa toho prispôsobí trvanie a počet plákaní.

## Energeticky úsporný režim

Keď spotrebič dlhší čas neobsluhujete, automaticky sa prepne do energeticky úsporného režimu. Všetky zobrazovania zhasnú a bliká .

Energeticky úsporný režim sa ukončí, keď budete spotrebič znova obsluhovať, napr. otvoríte alebo zatvoríte dvierka.

Keď spotrebič v energeticky úspornom režime dlhší čas neobsluhujete, automaticky sa vypne.

---

## Umístnenie a pripojenie

Tu sa dozviete, kde a ako najlepšie nainštalovať svoj spotrebič. Okrem toho sa dozviete, ako pripojiť spotrebič k zdroju vody a do siete.

## Vybalenie spotrebiča

**Upozornenie** Venujte pozornosť informáciám na tému "Bezpečnosť"

→ *Strana 4* a "Zabránenie vecným škodám" → *Strana 11*, aby ste spotrebič mohli bezpečne používať.

1. Obalový materiál a ochranný obal kompletne odstráňte zo spotrebiča.

Na ekologickú likvidáciu obalového materiálu postupujte podľa informácií k téme

→ "*Likvidácia obalu*", *Strana 12*.

2. Skontrolujte spotrebič, či nemá viditeľné poškodenia.
3. Otvorte dvierka.  
→ "*Základná obsluha*", *Strana 38*
4. Vyberte príslušenstvo z bubna.
5. Zatvorte dvierka.

## Obsah dodávky

Po vybalení skontrolujte všetky diely na eventuálne poškodenia vzniknuté pri preprave a úplnosť pri dodaní.

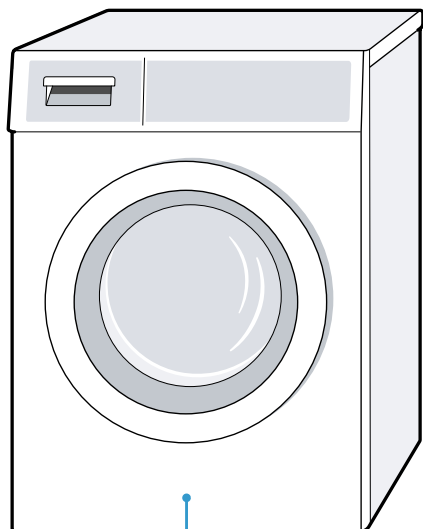

1

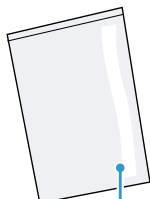

2



3



4

---

1 Práčka

---

2 Priložené podklady

---

3 Oblúk na upevnenie odtokovej hadice vody

---

4 Krytky

---

## Požiadavky na miesto inštalácie

Spotrebič sa môže pri odstreďovaní pohybovať. Dodržiavajte upozornenia týkajúce sa miesta inštalácie.

**Upozornenie** Venujte pozornosť informáciám na tému "Bezpečnosť" → *Strana 4* a "Zabránenie vecným škodám" → *Strana 11*, aby ste spotrebič mohli bezpečne používať.

**⚠ VAROVANIE****Nebezpečenstvo zásahu elektrickým prúdom!**

Spotrebič obsahuje súčasti, ktoré sú pod napätím. Dotyk súčastí, ktoré sú pod napätím, je nebezpečný.

- ▶ Spotrebič neprevádzkujte bez krycej dosky.

**⚠ VAROVANIE****Nebezpečenstvo poranenia!**

Pri prevádzke na podstavci sa môže spotrebič prevrátiť.

- ▶ Pred uvedením spotrebiča do prevádzky bezpodmienečne upevnite nožičky spotrebiča "príchytkami" → *Strana 34* výrobcu.

**POZOR!**

- Keď sa spotrebič nainštaluje v oblastiach ohrozených mrazom alebo vo vonkajšom prostredí, zamrznutá zvyšková voda v spotrebiči môže poškodiť spotrebič a zamrznuté hadice sa môžu pretrhnúť alebo prasknúť.
  - ▶ Neinštalujte a neprevádzkujte spotrebič v oblastiach ohrozených mrazom alebo vonku.
- Na spotrebiči bol pred vyexpedovaním zo závodu vykonaný funkčný test a spotrebič môže obsahovať zvyškovú vodu. Keď sa spotrebič nakloní o viac než 40°, môže táto zvyšková voda vyteciť.
  - ▶ Spotrebič opatrne nakloňte.

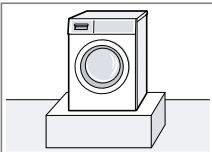
Miesto inštalácie	Požiadavky
Na podstavci 	Spotrebič upevnite "príchytkami" → <i>Strana 34</i> .

Miesto inštalácie	Požiadavky
V podkroví s drevenou podlahou na trámoch 	Spotrebič nainštalujte na drevenú dosku odolnú voči vode, ktorá je pevne zoskrutkovaná k podlahe. Hrúbka drevenej dosky by mala byť minimálne 30 mm.
V kuchynskej linke 	<ul style="list-style-type: none"> <li>■ Potrebnejá je šírka výklenku 60 cm.</li> <li>■ Spotrebič nainštalujte iba pod kompaktnú pracovnú dosku, ktorá je pevne spojená so susednými skrinkami.</li> </ul>
Pri stene 	Medzi stenu a spotrebič nezacviknite hadice.

**Odstránenie prepravných poistiek**

Spotrebič je zaistený na prepravu prepravnými poistkami na zadnej strane spotrebiča.

**Pokyny**

- Venujte pozornosť informáciám na tému "Bezpečnosť" → *Strana 4* a "Zabránenie vecným škodám" → *Strana 11*, aby ste spotrebič mohli bezpečne používať.
- Odložte prepravné poistky, skrutky a objímky pre prípad neskoršej "prepravy" → *Strana 65*.

1. Vytiahnite hadice z držiakov.

**sk** Umiestnenie a pripojenie

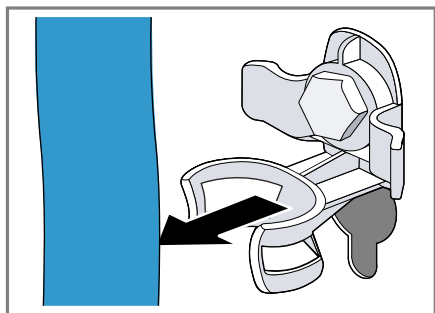

2. Povoľte všetky 4 prepravné poistky skrutkovým kľúčom veľkosti 13 ① a odstráňte ich ②.

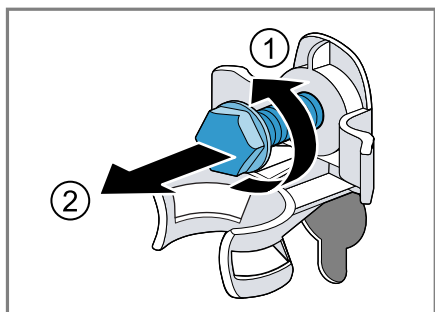

3. Sieťové prírodné vedenie vyťahnite z držiaka.

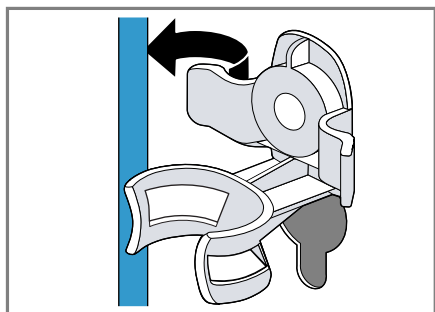

4. Odstráňte 4 objímky.

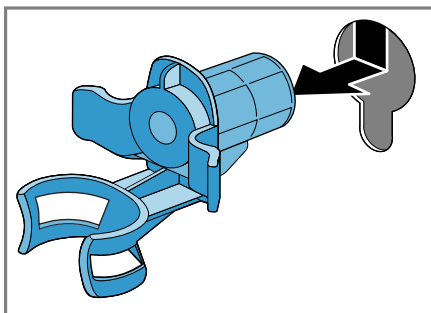

5. Nasadíte 4 krytky.

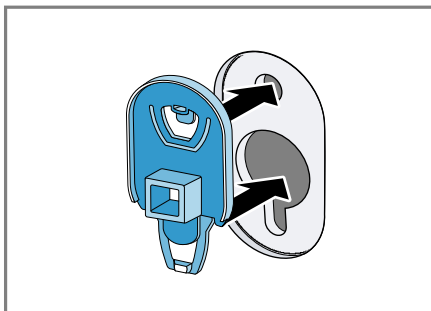

6. 4 krytky zatlačte zhora.

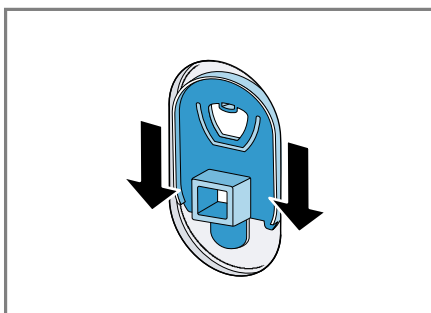

## Pripojenie spotrebiča

Zapojte spotrebič do elektrickej siete, pripojte prívod a odtok vody.

### Pripojenie prívodnej hadice vody

**Upozornenie** Venujte pozornosť informáciám na tému "Bezpečnosť" → *Strana 4* a "Zabránenie vecným škodám" → *Strana 11*, aby ste spotrebič mohli bezpečne používať.

### **⚠** VAROVANIE

#### Nebezpečenstvo zásahu elektrickým prúdom!

Spotrebič obsahuje súčasti, ktoré sú pod napätím. Dotyk súčastí, ktoré sú pod napätím, je nebezpečný.

► Elektrický ventil Aquastop neponárajte do vody.

1. Pripojte prívodnú hadicu vody na prívod vody (26,4 mm = 3/4").

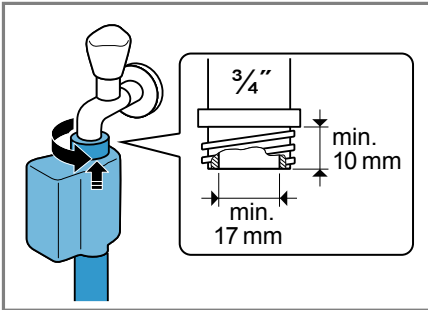

2. Otvorte opatrne vodovodný kohútik a skontrolujte tesnosť pripojovacích miest.

### Spôsoby pripojenia odtoku vody

Tieto informácie vám pomôžu pripojiť spotrebič na odtok vody.

**Upozornenie** Venujte pozornosť informáciám na tému "Bezpečnosť" → *Strana 4* a "Zabránenie vecným škodám" → *Strana 11*, aby ste spotrebič mohli bezpečne používať.

## POZOR!

Pri odčerpávaní je odtoková hadica vody pod tlakom a môže sa uvoľniť z nainštalovaného miesta pripojenia.

- Odtokovú hadicu vody zistite proti neúmyselnému uvoľneniu.

Odtok do sifónu.

Miesto pripojenia zaisťte hadicovou objímkou (24 - 40 mm).

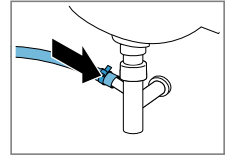

Odtok do umývadla.

Odtokovú hadicu vody zafixujte a zistite "obľúkom"

→ *Strana 34*.

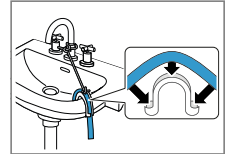

Odtok do plastovej rúry s gumovým hrdlom alebo do odtokového otvoru v podlahe.

Odtokovú hadicu vody zafixujte a zistite "obľúkom"

→ *Strana 34*.

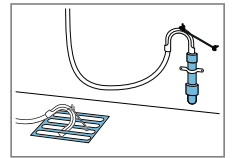

### Elektrické pripojenie spotrebiča

**Upozornenie** Venujte pozornosť informáciám na tému "Bezpečnosť" → *Strana 4* a "Zabránenie vecným škodám" → *Strana 11*, aby ste spotrebič mohli bezpečne používať.

1. Zapojte konektor napájacieho kábla spotrebiča do elektrickej zásuvky v blízkosti spotrebiča.

Informácie o pripojení spotrebiča nájdete v "technických údajoch" → *Strana 69*.

2. Skontrolujte, či je sieťová zástrčka pevne zasunutá.

## Vyrovnanie spotrebiča

Aby sa znížila hlučnosť a vibrácie a pohybovanie spotrebiča, spotrebič správne vyrovnajte.

**Upozornenie** Venujte pozornosť informáciám na tému "Bezpečnosť" → *Strana 4* a "Zabránenie vecným škodám" → *Strana 11*, aby ste spotrebič mohli bezpečne používať.

1. Skrutkovým kľúčom veľkosti 17 po-voľte v smere chodu hodinových ručičiek poistné matice.

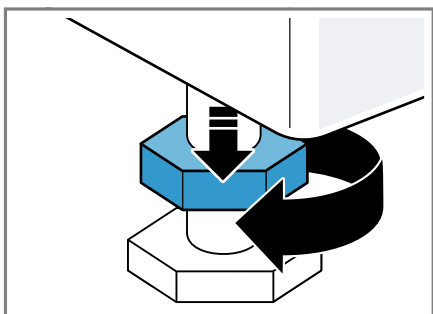

2. Spotrebič vyrovnajte otáčaním nožičiek. Skontrolujte vodováhou, či je spotrebič vyrovnaný.

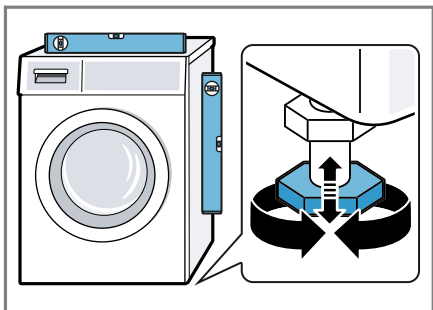

Všetky nožičky spotrebiča musia stáť pevne na podlahe.

3. Poistné matice pevne pritiahnite skrutkovým kľúčom veľkosti 17 proti skrini spotrebiča.

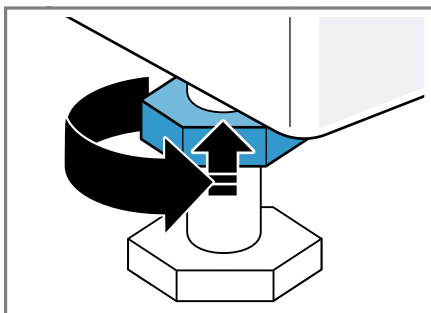

Pridržiavajte pritom nožičku spotrebiča a neprestavte jej výšku.



## Oboznámenie sa

Oboznámte sa s komponentmi vášho zariadenia.

### Spotrebič

Tu nájdete prehľad komponentov vášho spotrebiča.

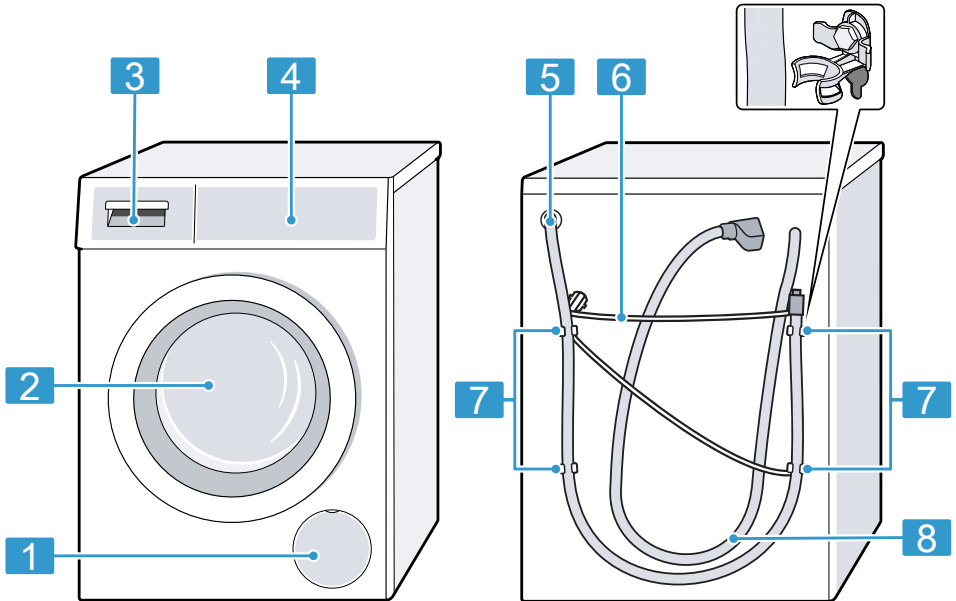

V závislosti od typu spotrebiča sa môžu detaily na obrázku líšiť, napr. farba a tvar.

<b>1</b>	"Servisná klapka vypúšťacieho čerpadla" → <i>Strana 50</i>
<b>2</b>	Dvierka
<b>3</b>	"Zásuvka na prací prostriedok" → <i>Strana 20</i>
<b>4</b>	"Ovládacie prvky" → <i>Strana 20</i>
<b>5</b>	"Odtoková hadica vody" → <i>Strana 17</i>

<b>6</b>	"Sieťové prívodné vedenie" → <i>Strana 17</i>
<b>7</b>	"Prepravné poistky" → <i>Strana 15</i>
<b>8</b>	"Prívodná hadica vody" → <i>Strana 17</i>

## Zásuvka na prací prostriedok

Tu nájdete prehľad o konštrukcii zásuvky na prací prostriedok.

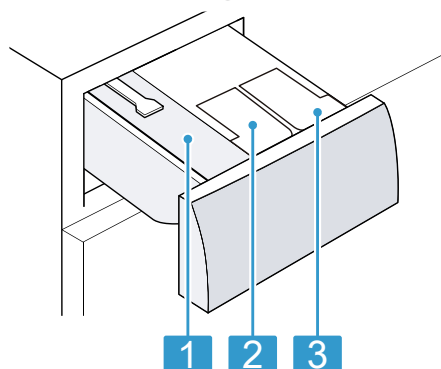

- |   |                                                           |
|---|-----------------------------------------------------------|
| 1 | Komora pre manuálne dávkovanie                            |
| 2 | ⊗/⊙: Dávkovací zásobník na aviváž alebo prací prostriedok |
| 3 | ⊙: Dávkovací zásobník na prací prostriedok                |

## Ovládacie prvky

Pomocou ovládacích prvkov môžete nastaviť všetky funkcie vášho spotrebiča a získať informácie o prevádzkovom stave.

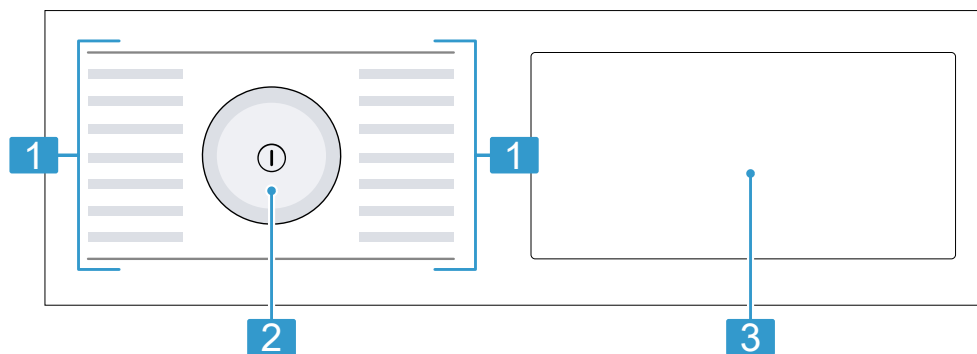

- |   |                                                |
|---|------------------------------------------------|
| 1 | "Programy" → Strana 28                         |
| 2 | "Volič programov" → Strana 38                  |
| 3 | "Tlačidlá" → Strana 25 a "displej" → Strana 22 |

## Logika ovládania

Niektoré oblasti displeja reagujú na dotyky. Nastavenia aktivujete tým, že ľahko zatlačíte na tlačidlá. Aktivované nastavenia sú na displeji zvýraznené

jasno. Aktivované nastavenia môžete zmeniť alebo deaktivovať tak, že na displeji znova stlačíte príslušné tlačidlá.







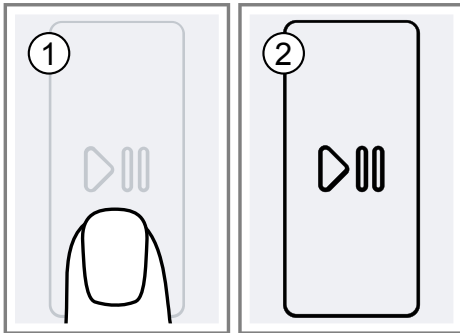



**POZOR!**

Pôsobením sily sa môže displej poškodiť.





- ▶ Nevyvíjajte silný tlak na displej.
- ▶ Netlačte na displej špicatými alebo ostrými predmetmi.





Ukazovateľ	Názov	Opis
	Spotreba vody	Spotreba vody pre nastavený program. <ul style="list-style-type: none"> <li>■ —: nízka spotreba vody</li> <li>■ ————: vysoká spotreba vody</li> </ul>
	Akustický signál ukončenia	Základné nastavenie
	Signál tlačidiel	Základné nastavenie
	Jas displeja	Základné nastavenie
	Upozornenie na potrebu čistenia bubna	bliká: bubon je znečistený. Použite program čistenie bubna na čistenie a údržbu bubna a nádrže na prací roztok. → "Čistenie bubna", Strana 48
	Wi-Fi	<ul style="list-style-type: none"> <li>■ svieti: Spotrebič spojený s domácou sieťou.</li> <li>■ bliká: Spotrebič sa pokúša spojiť s domácou sieťou.</li> </ul> → "Home Connect", Strana 43
	Dávkovací zásobník na tekutý prací prostriedok	<ul style="list-style-type: none"> <li>■ svieti: Inteligentný dávkovací systém pre tekutý prací prostriedok je aktivovaný.</li> <li>■ bliká: Minimálna hladina naplnenia dávkovacieho zásobníka nie je dosiahnutá.</li> </ul> → "Inteligentný dávkovací systém", Strana 41  (tekutý prací prostriedok)
	Dávkovací zásobník na tekutý prací prostriedok alebo aviváž.	<ul style="list-style-type: none"> <li>■ svieti: Inteligentný dávkovací systém pre tekutý prací prostriedok alebo aviváž je aktivovaný.</li> <li>■ bliká: Minimálna hladina naplnenia dávkovacieho zásobníka nie je dosiahnutá.</li> </ul> → "Inteligentný dávkovací systém", Strana 41  (tekutý prací prostriedok)  (aviváž)
50 ml <sup>1</sup>	Základná dávka	Základná dávka pre prací prostriedok alebo aviváž. → "Základná dávka", Strana 43
:	Systém kontroly napätia	bliká: Automatický systém kontroly napätia zistí neprípustné prekročenie medze napätia smerom nadol. Program sa preruší. → "Kód chyby/indikácia chyby/signál", Strana 55 <b>Upozornenie</b> Program bude pokračovať, keď bude znova prípustné napätie.
.	Systém kontroly napätia	bliká: Program sa z dôvodu neprípustného prekročenia medze napätia smerom preruší. Napätie je znova prípustné a program pokračuje. → "Kód chyby/indikácia chyby/signál", Strana 55 <b>Upozornenie</b> Čas trvania programu sa predĺži.

<sup>1</sup> Príklad

Ukazovateľ	Názov	Opis
	Systém detekcie peny	Spotrebič rozpoznal príliš veľa peny. → "Kód chyby/indikácia chyby/signál", Strana 55
	Dvierka	<ul style="list-style-type: none"> <li>■ svieti: Dvierka sú zablokované a nedajú sa otvoriť.</li> <li>■ bliká: Dvierka nie sú zatvorené.</li> <li>■ vypnuté: Dvierka sú odblokované a môžu sa otvoriť.</li> </ul>
	Vodovodný kohútik	<ul style="list-style-type: none"> <li>■ Žiaden tlak vody. → "Kód chyby/indikácia chyby/signál", Strana 55</li> <li>■ Tlak vody je príliš nízky.</li> </ul>
	Zásuvka na prací prostriedok	Zásuvka na prací prostriedok nie je úplne zasunutá. → "Kód chyby/indikácia chyby/signál", Strana 55
E:60 / -2B <sup>1</sup>	Porucha	Kód chyby, indikácia chyby, signál. → "Kód chyby/indikácia chyby/signál", Strana 55











<sup>1</sup> Príklad









## Tlačidlá

Tu nájdete prehľad tlačidiel a možnosti ich nastavenia.

Výber nastavení programu závisí od nastaveného programu. Možnosti výberu pre každý program nájdete v prehľade

→ "Programy", Strana 28.

Tlačidlo	Výber	Opis
 (štart/pauza)	<ul style="list-style-type: none"> <li>■ Spustiť</li> <li>■ Zrušiť</li> <li>■ Pozastaviť</li> </ul>	Spustenie, zrušenie alebo pozastavenie programu.
Speed	<ul style="list-style-type: none"> <li>■ Aktivovanie</li> <li>■ Deaktivovanie</li> </ul>	Aktivovanie alebo deaktivovanie prania so skráteným časom. <b>Upozornenie</b> Spotreba energie sa zvýši. Výsledok prania sa tým nezhorší.
 i-DOS	<ul style="list-style-type: none"> <li>■ Aktivovanie</li> <li>■ Deaktivovanie</li> <li>■ Základná dávka</li> </ul>	Keď krátko stlačíte tlačidlo, aktivujete alebo deaktivujete inteligentný dávkovací systém pre tekutý prací prostriedok  . Keď stlačíte tlačidlo na cca 3 sekundy, môžete nastaviť základnú dávku. → "Inteligentný dávkovací systém", Strana 41
 i-DOS	<ul style="list-style-type: none"> <li>■ Aktivovanie</li> <li>■ Deaktivovanie</li> <li>■ Obsah dávkovacieho zásobníka</li> <li>■ Základná dávka</li> </ul>	Keď krátko stlačíte tlačidlo, aktivujete alebo deaktivujete inteligentný dávkovací systém pre aviváž  alebo tekutý prací prostriedok  . Keď stlačíte tlačidlo na cca 3 sekundy, môžete určiť objem dávkovacieho zásobníka alebo nastaviť základnú dávku. → "Inteligentný dávkovací systém", Strana 41
 /  (hotové za)	1 – 24 hodín	Stanovenie skončenia programu. Čas trvania programu je už obsiahnutý v nastavenom počte hodín. Po spustení programu sa zobrazí čas trvania programu. <b>Upozornenie</b> Na nastavenie nastavovacích hodnôt použite tlačidlá.
 - 90° (voľba teploty)	- 90 °C	Prispôsobenie teploty v °C.
 - 1400 (odstreďovanie)	- 1400 ot/min	Prispôsobenie otáčok alebo deaktivovanie odstreďovania. Stlačením sa odčerpá voda a deaktivuje sa odstreďovanie na konci prania. Bielizeň zostane ležať mokrá v bubne.
 (sieťový vypínač)	<ul style="list-style-type: none"> <li>■ Zapnutie</li> <li>■ Vypnutie</li> </ul>	Zapnutie alebo vypnutie spotrebiča.

Tlačidlo	Výber	Opis
 (vzdialený štart)	<ul style="list-style-type: none"> <li>■ Aktivovanie</li> <li>■ Deaktivovanie</li> <li>■ Home Connect Otvorenie menu</li> </ul>	<p>Keď krátko stlačíte tlačidlo, aplikáciou Home Connect sa povolí diaľkový štart spotrebiča.</p> <p>Keď stlačíte tlačidlo na cca 3 sekundy, otvoríte menu Home Connect.</p> <p><b>Pokyny</b></p> <ul style="list-style-type: none"> <li>■ Diaľkový štart sa z bezpečnostných dôvodov neaktivuje za týchto podmienok: <ul style="list-style-type: none"> <li>– Dvierka sú otvorené.</li> <li>– Zásuvka na prací prostriedok nie je zasunutá.</li> </ul> </li> <li>■ Diaľkový štart sa z bezpečnostných dôvodov deaktivuje za týchto podmienok: <ul style="list-style-type: none"> <li>– Otvorte dvierka.</li> <li>– Stlačte .</li> <li>– Stlačte .</li> <li>– Vypnite spotrebič.</li> <li>– Po výpadku prúdu.</li> </ul> </li> </ul>
 3s (detský zámok 3 s)	<ul style="list-style-type: none"> <li>■ Aktivovanie</li> <li>■ Deaktivovanie</li> </ul>	<p>Aktivovanie alebo deaktivovanie detskej poistky. Panel zaistíte proti neúmyselnej obsluhu. Ak bola aktivovaná detská poistka a spotrebič sa vypol, detská poistka zostane aktivovaná.</p> <p>→ "Detská poistka", Strana 41</p>
 (nastavenie)	Základné nastavenie	Zmena základných nastavení spotrebiča.
 (predpierka)	<ul style="list-style-type: none"> <li>■ Aktivovanie</li> <li>■ Deaktivovanie</li> </ul>	<p>Aktivovanie alebo deaktivovanie predprania, napr. na pranie silno znečistenej bielizne.</p> <p><b>Upozornenie</b> Keď je aktivovaný inteligentný dávkovací systém, prací prostriedok sa automaticky dávkuje pre predpranie a hlavné pranie. Keď je deaktivovaný inteligentný dávkovací systém, prací prostriedok sa dá pre predpranie priamo do bubna.</p>
 (plákanie plus)	<ul style="list-style-type: none"> <li>■ aktivovať</li> <li>■ deaktivovať</li> </ul>	<p>Aktivovanie alebo deaktivovanie až troch prídavných plákaní.</p> <p>Odporúča sa pri mimoriadne citlivej pokožke alebo v oblastiach s veľmi mäkkou vodou.</p>
 (stop plákania)	<ul style="list-style-type: none"> <li>■ Aktivovanie</li> <li>■ Deaktivovanie</li> </ul>	<p>Aktivovanie alebo deaktivovanie odstreďovania a odčerpania na konci prania.</p> <p>Po poslednom plákaní zostane bielizeň ležať vo vode.</p>
 (namáčanie)	<ul style="list-style-type: none"> <li>■ Aktivovanie</li> <li>■ Deaktivovanie</li> </ul>	<p>Aktivovanie alebo deaktivovanie namáčania. Pred hlavným pracím cyklom zostane bielizeň ležať dlhšie vo vode.</p> <p>Na bielizeň s mimoriadne odolným znečistením.</p>











Tlačidlo	Výber	Opis
 (ľahké žehlenie)	<ul style="list-style-type: none"> <li>■ Aktivovanie</li> <li>■ Deaktivovanie</li> </ul>	<p>Aktivovanie alebo deaktivovanie prania s redukcíou pokrčenia.            Aby sa redukovalo pokrčenie bielizne, prispôsobí sa priebeh a otáčky odstreďovania.            Bielizeň je po vypraní taká vlhká, že sa vyrovná na šnúre na bielizeň.</p>
☆ (oblúbený program)	<ul style="list-style-type: none"> <li>■ uložiť</li> <li>■ nastaviť</li> </ul>	<p>Keď stlačíte tlačidlo cca na 3 sekundy, uložíte svoje individuálne programové nastavenia.            → "Uloženie nastavení programu", Strana 39            Keď stlačíte tlačidlo krátko, nastavíte svoj program s individuálnymi programovými nastaveniami.</p>









## Programy

Tu nájdete prehľad programov. Získate informácie o náplni a možnostiach nastavenia programov.











































**Tip** Etikety so symbolmi ošetrovania bielizne vám poskytujú dodatočné pokyny na výber vhodného programu.  
→ "Značky na etiketách so symbolmi ošetrovania bielizne", Strana 36

Program	Opis						 1 i-DOS 	 2 i-DOS 
		Speed	Max. otáčky odstreďovania (ot/min) <sup>1</sup>	Max. teplota (°C) <sup>1</sup>	Max. náplň (kg)			
bavlna	Pranie odolných textílií z bavlny, ľanu a zmesových tkanín. Vhodný aj ako časovo skrátený program na normálne znečistenú bielizeň, keď aktivujete Speed. Ak je Speed aktivovaný, maximálna náplň sa znižuje na 5 kg.	●	1400	90	9	●	●	●
bavlna farebné	Pranie odolných textílií z bavlny, ľanu a zmesových tkanín. Energeticky úsporný program. <b>Upozornenie</b> Skutočná teplota prania sa z dôvodov úspory energie môže líšiť od nastavenej teploty prania. Účinnosť prania zodpovedá zákonným požiadavkám.	–	1400	90	9	●	●	●











<sup>1</sup> Nastavenie programu

Program	Opis							
eco 40-60	Pranie textílií z bavlny, ľanu a zmesových tkanín. Vhodný pre normálne znečistené textílie. <b>Upozornenie</b> Textílie, ktoré sa podľa symbolu ošetrovania môžu prať pri teplote  40 °C alebo  60 °C, sa môžu prať spoločne. Na dosiahnutie optimálnej energetickej účinnosti bola pre tento program uložená optimálna teplota prania. Teplota prania je aktivovaná a nedá sa zmeniť.	●	●	●	●	●	●	●
ľahko udržiavateľné	Pranie textílií zo syntetiky a zmesových tkanín.	●	●	●	●	●	●	●
rýchly/mix	Pranie textílií z bavlny, ľanu, syntetiky a zmesových tkanín. Vhodný na mierne znečistenú bielizeň.	●	●	●	●	●	●	●
jemné/hodváb	Pranie jemných textílií, ktoré sa môžu prať z hodvábu, viskózy a syntetiky. Používajte prací prostriedok na jemnú bielizeň alebo hodváb.	●	●	●	●	●	●	●









<sup>1</sup> Nastavenie programu

Program	Opis											
		Max. náplň (kg)	Max. teplota (°C) <sup>1</sup>	Max. otáčky odstreďovania (ot/min) <sup>1</sup>	Speed							
	<b>Upozornenie</b> Zvlášť chýlostlivé textilie alebo textilie s háčikmi, očkami alebo strmienkami perie v sieťke na bielizeň.											
	vlna Pranie vlny alebo textílií s vysokým podielom vlny, ktoré sa dajú prať ručne a v práčke. Aby sa predišlo zrazeniu bielizne, buhon s textíliami sa pohybuje mimoriadne šetrne s dlhými pauzami. Používajte prací prostriedok na vlnu.	2	40	800	-							
	plákanie Plákanie s následným odstreďovaním a odčerpávaním vody.	-	-	1400	-							
	odstreďovanie/odčerpávanie Odstreďovanie a odčerpávanie vody. Keď chcete len odčerpávanie vody, aktivujte. Bielizeň sa neodstredí.	-	-	1400	-							
	... ďalšie Vyberte si ďalšie programy priamo cez aplikáciu Home Connect. Opis programov nájdete v aplikácii Home Connect. Voliteľné nastavenia programu závisia od nastaveného programu.	-	-	-	-							







<sup>1</sup> Nastavenie programu

Program	Opis											
auto 30 °C	<p><b>Upozornenie</b> Váš spotrebič musí byť pripojený k domácej sieti a zaregistrovaný vo vašej aplikácii Home Connect. → "Home Connect", <i>Strana 43</i></p> <p>Pranie jemných textílie z bavlny, syntetiky a zmesových tkanín. Šetrné zaobchádzanie s bielizňou. Stupeň znečistenia a druh textílií sa automaticky rozpozná. Prací proces sa prispôbi.</p>	-	1000	30	3,5	●	●	-	-	-	-	-
čistenie bubna	<p>Čistenie a starostlivosť o bubon. Použite program v týchto prípadoch:</p> <ul style="list-style-type: none"> <li>■ pred prvým použitím</li> <li>■ pri častom praní s teplotami 40 °C a nižšími</li> <li>■ po dlhšej neprítomnosti</li> </ul> <p>Použite univerzálny prášok na pranie alebo bieliaci prací prostriedok. Aby sa zabránilo tvorbe peny, znížte množstvo pracieho prostriedku na polovicu. Nepoužívajte aviváž.</p>	-	1200	-	-	-	-	-	-	-	-	-

<sup>1</sup> Nastavenie programu

Program	Opis	Max. náplň (kg)	Max. teplota (°C) <sup>1</sup>	Max. otáčky odstreďovania (ot/min) <sup>1</sup>	Speed							
	Nepoužívajte pracie prostriedky na vlnu, jemnú bielizeň alebo tekuté pracie prostriedky. <b>Upozornenie</b> Keď ste dlhší čas nepoužívali program s teplotou 60 °C alebo vyššími teplotami, biľká zobrazenie, ktoré upozorňuje na potrebu čistenia bubna.											
košeľe/blúzky	Pranie košeľ a blúzok z bavlny, ľanu, syntetických alebo zmesových tkanín, ktoré netreba žehliť. <b>Tip</b> Aby ste zabránili pokrčeniu bielizne, aktivujte  . Bielizeň sa len krátko odstredí a mokrá sa môže vybrať. Mokrú košeľu a blúzku zaveste, aby sa vyrovnali. Košeľe a blúzky z hodvábu alebo jemných materiálov perte pomocou programu jemné/hodváb.	2	60	800	-	●	●	●	●	●	●	●
rychlý 15/30 <sup>1</sup>	Pranie textílií z bavlny, syntetiky a zmesových tkanín. Krátky program na mierne znečistené malé dávky bielizne.	4	40	1200	●	●	●	-	-	-	●	●

<sup>1</sup> Nastavenie programu

Program	Opis
2 i-DOS 	
1 i-DOS 	
	
	
	
	
	
<b>Speed</b>	
<b>Max. otáčky od- střed'ovania (ot/min) <sup>1</sup></b>	
<b>Max. teplota (°C) <sup>1</sup></b>	
<b>Max. náplň (kg)</b>	
	<p>Čas trvania programu je cca 30 minút. Keď chcete skrátiť čas trvania programu na 15 minút, aktivujte Speed. Maximálna náplň sa znižuje na 2 kg.</p>
	<p><sup>1</sup> Nastavenie programu</p>

## Príslušenstvo

Používajte originálne príslušenstvo. Je špeciálne prispôsobené vášmu spotrebiču. Tu nájdete prehľad príslušenstva k vášmu spotrebiču a jeho použitie.

	Použitie	Objednávacie číslo
Predĺženie prívodnej hadice vody	Predĺženie prívodnej hadice studenej vody alebo prívodnej hadice vody s Aquastopom (2,50 m).	WMZ2381
Príchytky	Zlepšenie stability spotrebiča.	WMZ2200
Tvarovka	Zafixovanie odtokovej hadice vody.	00655300

### Pred prvým použitím

Prípravte spotrebič na používanie.

#### Spustenie prania naprázdno

Pred opustením závodu bol váš spotrebič dôkladne preskúšaný. Aby sa prípadná zvyšková voda odstránila, vykonajte prvé pranie bez bielidla.

**Upozornenie** Venujte pozornosť informáciám na tému "Bezpečnosť" → *Strana 4* a "Zabránenie vecným škodám" → *Strana 11*, aby ste spotrebič mohli bezpečne používať.

1. Stlačte .

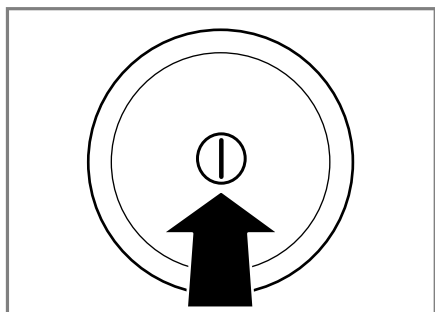

Zapnutie spotrebiča môže trvať niekoľko sekúnd.

2. Nastavte program **čistenie bubna**.

3. Zatvorte dvierka.
4. Vytiahnite zásuvku na prací prostriedok.

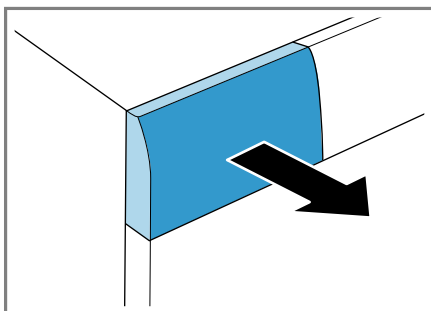

5. Nalejte asi 1 liter vody z vodovodu do komory pre manuálne dávkovanie.

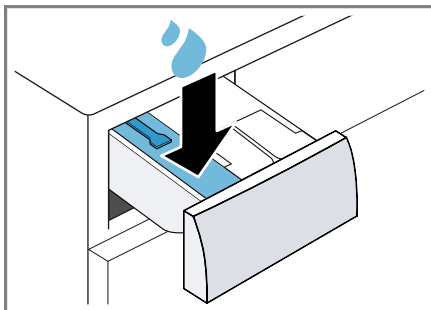



6. Nasypete univerzálny prací prášok do komory pre manuálne dávkovanie.

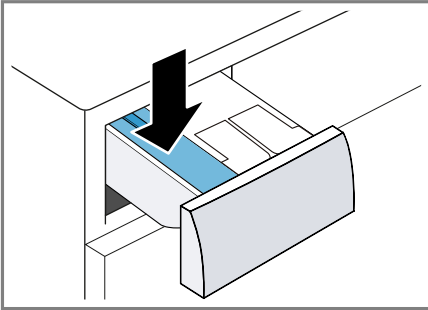

Peneniu zabránite tým, že použijete iba polovicu odporúčaného množstva pracacieho prostriedku na mierne znečistenie. Nepoužívajte univerzálny prací prostriedok alebo prací prostriedok na jemnú bielizeň.

7. Zasuňte zásuvku na prací prostriedok.

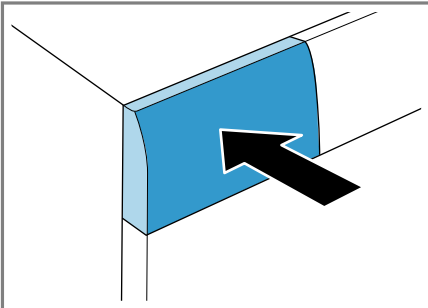

8. Na spustenie programu stlačte **D** (štart/pauza).  
 ✓ Na displeji sa zobrazí zostávajúci čas trvania programu.  
 9. Prvé pranie spustíte stlačením **1**, aby sa spotrebič vypol.  
 → "Základná obsluha", Strana 38

## Bielizeň

Vo vašom spotrebiči môžete prať všetky druhy textílií, ktoré výrobca označil na etikete so symbolmi ošetrovania ako vhodné na pranie v práčke a textílie z vlny, ktorá sa môže prať ručne.

### Príprava bielizne

#### POZOR!

Predmety ponechané v bielizni môžu poškodiť bielizeň a bubon.

- ▶ Pred prevádzkou vyberte všetky predmety z vreciek bielizne.
- ▶ Aby sa šetril váš spotrebič a bielizeň, bielizeň si najprv pripravte.
  - Vyprázdňte všetky vrecká.
  - Keľkou odstráňte piesok zo všetkých záhybov a vreciek.
  - Obliečky prikrývkov a vankúšov zatvorte.
  - Zatvorte všetky zipsy, suché zipsy, háčiky a očka.
  - Látkové opasky a šnúrky záster zviažte alebo použite sieťku na bielizeň.
  - Odstráňte úchytky na záclony a olovené pásky alebo použite sieťku na bielizeň.
  - Na malé kusy bielizne, napr. detské ponožky, použite sieťku na bielizeň.
  - Bielizeň rozložte a ponatriasajte.
  - Perte spoločne veľké a malé kusy bielizne.
  - Čerstvé škrvny namočte do mydlového roztoku (nešúchajte).
  - Odolné, zaschnuté škrvny sa dajú odstrániť viacnásobným praním.

## Triedenie bielizne

**Upozornenie** Venujte pozornosť informáciám na tému "Bezpečnosť" → *Strana 4* a "Zabránenie vecným škodám" → *Strana 11*, aby ste spotrebič mohli bezpečne používať.

- ▶ Aby sa zlepšil výsledok prania a zabránilo sfarbeniu, bielizeň pred praním roztriedte podľa nasledujúcich kritérií.

- Druh tkaniny a vlákien
- Biela bielizeň
- Farebná bielizeň
  - Novú farebnú bielizeň perte prvý raz zvlášť.
- "Znečistenie" → *Strana 36*
- "Značky na etiketách so symbolmi ošetrovania bielizne" → *Strana 36*

## Stupne znečistenia

Stupeň znečistenia	Znečistenie	Príklady
ľahko	<ul style="list-style-type: none"> <li>■ Znečistenie alebo škvrny nie sú viditeľné.</li> <li>■ Bielizeň napáchla.</li> </ul>	Ľahké letné oblečenie alebo športové oblečenie, ktoré bolo nosené niekoľko hodín.
Normálne	Znečistenie alebo ľahké škvrny sú viditeľné.	<ul style="list-style-type: none"> <li>■ Tričká, košele alebo blúzky sú prepotené alebo boli viackrát nosené.</li> <li>■ Uteráky alebo posteľná bielizeň, ktorá bola používaná maximálne jeden týždeň.</li> </ul>
silno	Znečistenie alebo škvrny nie sú výrazne viditeľné.	Kuchynské utierky, dojčenská bielizeň alebo pracovné odevy.

## Značky na etiketách so symbolmi ošetrovania bielizne

Symbody odkazujú na odporúčaný program a čísla v symboloch na maximálnu odporúčanú teplotu prania.

Symbol	Prací proces	Odporúčaný program
	Normálne	Bavlna
	Šetrne	Nekrčivá bielizeň
	Mimoriadne šetrne	Jemná bielizeň/hodváb na ručné pranie
	Ručné pranie	Vlna
	Nevhodné na pranie v práčke	-

**Tip** Ďalšie informácie o symboloch ošetrovania nájdete na [www.ginetex.ch](http://www.ginetex.ch).

## Pracie a ošetrovacie prostriedky

Správnym výberom a použitím pracích a ošetrovacích prostriedkov šetríte spotrebič a bielizeň. Môžete používať všetky pracie a ošetrovacie prostriedky, ktoré sú vhodné pre domáce spotrebiče.

**Upozornenie** Venujte pozornosť informáciám na tému "Bezpečnosť" → *Strana 4* a "Zabránenie vecným škodám" → *Strana 11*, aby ste spotrebič mohli bezpečne používať.

Údaje výrobcu o používaní a dávkovaní nájdete na obale.

### Pokyny

- Ak používate tekuté pracie prostriedky, tak len samotečúce.
- Nemiešajte rôzne tekuté pracie prostriedky.
- Nemiešajte pracie prostriedky s avivážou.
- Nepoužívajte nadmerne dlho skladované alebo silne zhustené výrobky.
- Nepoužívajte prostriedky obsahujúce rozpúšťadlá, leptavé alebo plynotvorné prostriedky, napr. tekuté bielidlo.
- Farbivá používajte šetrne, soľ môže poškodiť nehrdzavejúcu oceľ.
- Nepoužívajte v spotrebiči odfarbovače.

## Odporúčané pracie prostriedky

Tieto informácie vám pomôžu vybrať si správny prací prostriedok na dané textilie.

Prací prostriedok	Textília	Program	Teplota
Univerzálne pracie prostriedky s optickými zjasňovačmi	Textília z bavlny alebo ľanu vhodné na vyváрку	Bavlna	od studenej až do 90 °C
Pracie prostriedky na farebnú bielizeň bez bielidla a optických zjasňovačov	Farebné textílie z ľanu alebo bavlny	Bavlna	od studenej až do 60 °C
Pracie prostriedky na farebnú/jemnú bielizeň bez optických zjasňovačov	Farebné textílie z nekrčivých vlákien alebo syntetiky	Nekrčivá bielizeň	od studenej až do 60 °C
Pracie prostriedky na jemnú bielizeň	Citlivé jemné textílie z hodvábu alebo viskózy	Jemné/hodváb	od studenej až do 40 °C
Pracie prostriedky na vlnu	Vlna	Vlna	od studenej až do 40 °C

**Tip** Na [www.cleanright.eu](http://www.cleanright.eu) nájdete množstvo ďalších informácií o pracích, ošetrovacích a čistiacich prostriedkoch na domáce použitie.

## Dávkovanie pracieho prostriedku

Správnym dávkovaním pracieho prostriedku docielite optimálny výsledok prania a ušetríte zdroje.

Dávkovanie pracieho prostriedku sa orientuje podľa:

- množstva bielizne
- stupňa znečistenia

- tvrdosti vody  
Informácie o tvrdosti vody vám poskytne miestny vodárenský podnik alebo si môžete tvrdosť vody určiť sami pomocou testera tvrdosti vody.

### Tvrdość vody

Rozsah tvrdosti	Celková tvrdosť v mmol/l	Nemecká stupnica tvrdosti v dH
mäkká (I)	0 - 1,5	0 - 8,4
stredná (II)	1,5 - 2,5	8,4 - 14
tvrdá (III)	nad 2,5	nad 14

### Príklad údajov výrobcu na pracom prostriedku

Tieto údaje sa vzťahujú na štandardnú náplň 4 – 5 kg.

Znečistenie	ľahko	normálne	silno
Tvrdość vody: mäkká/stredná	40 ml	55 ml	80 ml
Tvrdość vody: tvrdá/veľmi tvrdá	55 ml	80 ml	105 ml

Dávkovanie nájdete na obale výrobcu.

- Keď dávkujete manuálne, dávkovanie prispôbte skutočnému množstvu náplne.
- Keď je aktivované inteligentné dávkovanie, veľkosť dávky prispôbte skutočnému množstvu náplne. Množstvo pracieho prostriedku a aviváže sa vypočíta automaticky zo "základnej dávky" → *Strana 43* a zisteného množstva bielizne. Nastavená základná dávka musí odpovedať vždy dávke pre náplň 4,5 kg.

## Základná obsluha

Tu sa dozviete základné informácie o používaní vášho spotrebiča.

### Zapnite spotrebič

- ▶ Stlačte .

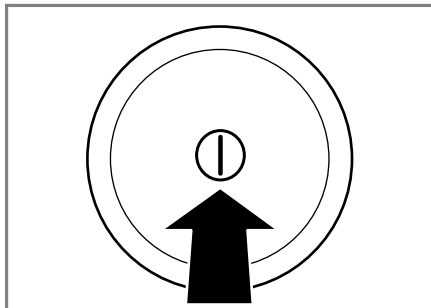

Zapnutie spotrebiča môže trvať niekoľko sekúnd.

- ✓ Spotrebič vykonáva početný funkčný test v zásuvke na prací prostriedok.  
→ "Zvuky", *Strana 60*

**Upozornenie** Bubon spotrebiča sa po otvorení, zatvorení a spustení programu osvetlí. Osvetlenie automaticky zhasne.

## Nastavenie programu

1. Volič programov nastavte na želaný "program" → *Strana 28*.

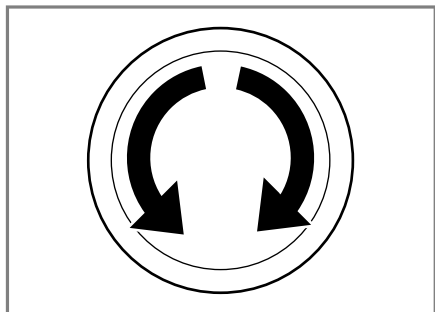

2. V prípade potreby "prispôbte nastavenia programu" → *Strana 39*.

## Prispôsobenie nastavení programu

V závislosti od programu a progresu programu môžete nastavenia prispôbiť alebo aktivovať a deaktivovať.

**Upozornenie** Prehľad všetkých nastavení programov:

**Predpoklad:** Program je nastavený.

- ▶ Prispôbte nastavenia programu.  
Nastavenia programu sa neuložia natrvalo pre program.

**Upozornenie** Keď aktivujete alebo deaktivujete inteligentný dávkovací systém, nastavenie sa uloží.

## Uloženie nastavení programu

Svoje individuálne nastavenia programu si môžete uložiť ako obľúbené.

### Predpoklady

- Program je nastavený.
- Nastavenia programu sú prispôbené.
- ▶ Stlačte ☆ na cca 3 sekundy.  
Na vyvolanie uloženého programu stlačte ☆.

**Upozornenie** Keď chcete prepísať uložený program, zopakujte kroky.

## Vložte bielizeň

### Pokyny

- Venujte pozornosť informáciám na tému "Bezpečnosť" → *Strana 4* a "Zabránenie vecným škodám" → *Strana 11*, aby ste spotrebič mohli bezpečne používať.
- Aby sa zabránilo pokrčeniu, dodržiavajte maximálnu náplň "programu" → *Strana 28*.

**Predpoklad:** Pripravte a roztriedte bielizeň.

→ "*Bielizeň*", *Strana 35*

1. Otvorte dverka.

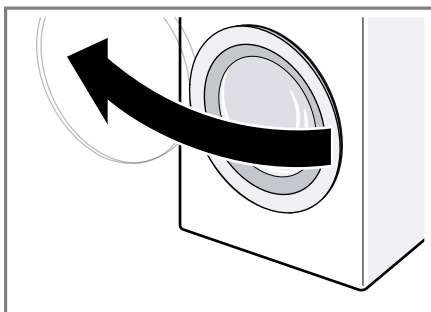

2. Presvedčte sa, či je bubon prázdny.
3. Bielizeň vložte rozloženú do bubna.

4. **Upozornenie** Dávajte pozor, aby sa bielizeň neprivila do dvierok. Zatvorte dvierka.

## Plnenie pracích a ošetrovacích prostriedkov

Pri programoch, v ktorých nie je možné alebo žiaduce inteligentné dávkovanie, môžete prací prostriedkov na manuálne dávkovanie pridať do komory.

**Upozornenie** Venujte pozornosť informáciám na tému "Bezpečnosť" → *Strana 4* a "Zabránenie vecným škodám" → *Strana 11*, aby ste spotrebič mohli bezpečne používať.

**Tip** Okrem inteligentného dávkovania môžete do komory pre manuálne dávkovanie pridať ďalšie prostriedky na ošetrovanie bielizne, ako napr. sol na škvrny, škrob alebo bielidlo. Nepridávajte ďalší prací prostriedok do komory pre manuálne dávkovanie, aby sa zabránilo predávkovaniu alebo nadmernému peneniu.

**Predpoklad:** Informujte sa o optimálnom dávkovaní "pracieho a ošetrovacieho prostriedku." → *Strana 37*

1. Vytiahnite zásuvku na prací prostriedok.
2. Naplňte prací prostriedok. → "*Zásuvka na prací prostriedok*", *Strana 20*
3. V prípade potreby naplňte ošetrovací prostriedok.
4. Zasuňte zásuvku na prací prostriedok.

## Spustenie programu



**Upozornenie** Keď chcete zmeniť čas do skončenia programu, nastavte najprv čas Hotové za.

- ▶ Stlačte .

- ✓ Bubon sa otáča a nasleduje rozpoznávanie náplne, ktoré môže trvať až 2 minúty a potom začne pritekať voda.
- ✓ Na displeji sa zobrazí čas trvania programu alebo čas Hotové za.

## Doplnenie bielizne

**Upozornenie** Venujte pozornosť informáciám na tému "Bezpečnosť" → *Strana 4* a "Zabránenie vecným škodám" → *Strana 11*, aby ste spotrebič mohli bezpečne používať.

1. Stlačte .  
Spotrebič sa zastaví a kontroluje, či je možné doloženie alebo odobratie bielizne. Všímajte si stav programu. → "*Displej*", *Strana 22*
2. Doložte alebo odoberte bielizeň.
3. Zatvorte dvierka.
4. Stlačte .

## Zrušenie programu

Po spustení programu môžete program kedykoľvek zrušiť.

**Upozornenie** Venujte pozornosť informáciám na tému "Bezpečnosť" → *Strana 4* a "Zabránenie vecným škodám" → *Strana 11*, aby ste spotrebič mohli bezpečne používať.

1. Stlačte .
2. Otvorte dvierka.  
Pri vysokej teplote a vysokej hladine vody ostanú dvierka z bezpečnostných dôvodov zablokované.
  - Pri vysokej teplote spustíte program **plákanie**.
  - Pri vysokej hladine vody spustíte program **odstredovanie** alebo **odčerpanie**.
3. Vyberte bielizeň.

## Vybratie bielizne

**Upozornenie** Venujte pozornosť informáciám na tému "Bezpečnosť" → *Strana 4* a "Zabránenie vecným škodám" → *Strana 11*, aby ste spotrebič mohli bezpečne používať.

1. Otvorte dverka.
2. Vyberte bielizeň.

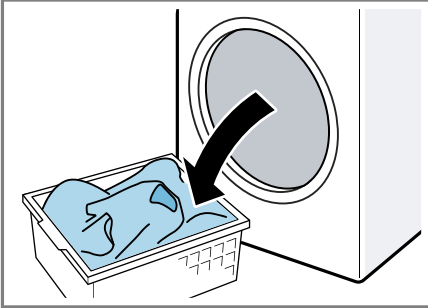

## Vypnutie spotrebiča

1. Gumovú manžetu utrite dosucha a odstráňte cudzie telesá.

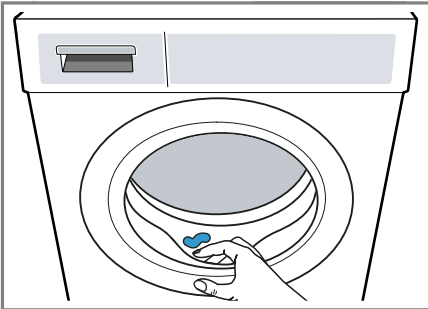

2. Nechajte dverka a zásuvku na prací prostriedok otvorenú, aby mohla vyschnúť zvyšková voda.

## Detská poistka

Spotrebič zaistíte proti neúmyselnej obsluhu ovládacích prvkov.

### Aktivovanie detskej poistky

- ▶ Stlačte  **3s** na cca 3 sekundy.
- ✓ Ovládacie prvky sú zablokované.
- ✓ Detská poistka zostane aktívna aj po vypnutí spotrebiča.

### Deaktivovanie detskej poistky

**Predpoklad:** Na deaktivovanie detskej poistky musí byť spotrebič zapnutý.

- ▶ Stlačte  **3s** na cca 3 sekundy.

## Inteligentný dávkovací systém

Spotrebič je vybavený inteligentným dávkovacím systémom pre tekuté prací prostriedky a aviváž.

V závislosti od programu a nastavení sa automaticky dávkujú optimálne množstvá tekutého pracího prostriedku a aviváže. Inteligentné dávkovanie je pre všetky určené "programy" → *Strana 28* výrobné aktivované a individuálne sa môže deaktivovať. Vo všetkých ostatných programoch môžete prací prostriedok pridať manuálne.

→ "*Plnenie pracích a ošetrovacích prostriedkov*", *Strana 40*

## Naplnenie dávkovacieho zásobníka

### Upozornenie

Keď chcete používať inteligentné dávkovanie, naplňte dávkovací zásobník.

- Naplňte dávkovací zásobník vhodným "pracím a ošetrovacím prostriedkom" → *Strana 37*.
- Keď zmeníte tekutý prací prostriedok alebo aviváž, vyprázdnite a vyčistite predtým dávkovací zásobník.  
→ *"Čistenie zásuvky na pracie prostriedky", Strana 48*
- Keď chcete použiť obidva dávkovacie zásobníky na tekutý prací prostriedok, nastavte "Obsah dávkovacích zásobníkov" → *Strana 42*.

**Predpoklad:**  $\hat{\circ}$ / $\otimes$  bliká.

1. Vytiahnite zásuvku na prací prostriedok.
2. Otvorte veko otvoru na plnenie.

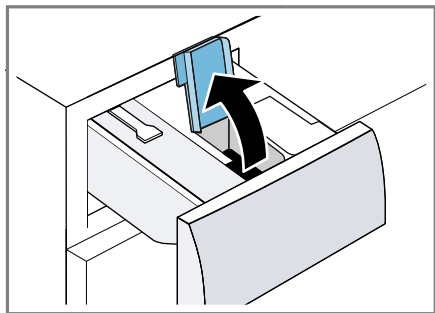

3. Nalejte tekutý prací prostriedok  $\hat{\circ}$  a aviváž  $\otimes$  do príslušných dávkovacích zásobníkov.  
→ *"Zásuvka na prací prostriedok", Strana 20*

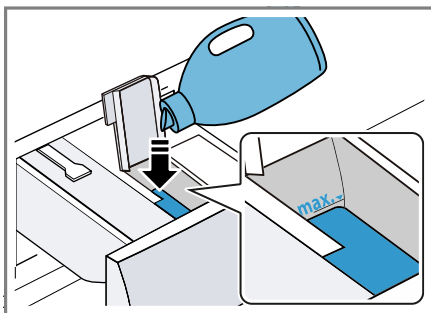

4. Zatvorte veko otvoru na plnenie.

**Upozornenie** Aby prací prostriedok neprischol alebo nevyschol, veko otvoru na plnenie nenechávajte dlhší čas otvorené.

5. Zasuňte zásuvku na prací prostriedok.
6. Prispôbte "základnú dávku" → *Strana 43*.

## Obsah dávkovacieho zásobníka

Výrobne je dávkovací zásobník nastavený  $\hat{\cup}$  pre aviváž  $\otimes$ . Alternatívne môžete použiť dávkovací zásobník  $\hat{\cup}$  pre druhý tekutý prací prostriedok  $\hat{\circ}$ .

### Pokyny

- Keď zmeníte obsah dávkovacieho zásobníka, základná dávka sa pre tento dávkovací zásobník zruší.
- Keď chcete používať obidva dávkovacie zásobníky, musíte vybrať dávkovací zásobník, ktorý sa má používať počas prania.

### Prispôbenie obsahu dávkovacieho zásobníka

1. Stlačte  $\hat{\cup}$  **i-DOS** na cca 3 sekundy.
2. Na nastavenie  $\hat{\circ}$  stlačte  $\hat{\cup}$  **i-DOS**.  
✓ Na displeji sa zobrazí  $\hat{\cup}$ .
3. Na nastavenie  $\otimes$  znova stlačte  $\hat{\cup}$  **i-DOS**.



- Po krátkom čakaní sa nastavenia ukončia.

## Základná dávka

Prednastavenú základnú dávku môžete prispôbiť pre tekutý prací prostriedok a aviváž.

Základná dávka sa riadi podľa údajov výrobcu pracieho prostriedku, tvrdosti vody a stupňa znečistenia bielizne.

Vždy nastavte základnú dávku, ktorá zodpovedá dávke pre štandardnú náplň 4,5 kg.

→ *"Dávkovanie pracieho prostriedku", Strana 38*

---

## Home Connect

Toto zariadenie je pripojiteľné k sieti. Pripojte svoj spotrebič k mobilnému koncovému zariadeniu, aby ste mohli ovládať funkcie prostredníctvom aplikácie Home Connect, prispôbiť základné nastavenia alebo monitorovať aktuálny prevádzkový stav. Služby Home Connect nie sú k dispozícii v každej krajine. Dostupnosť funkcie Home Connect závisí od dostupnosti služieb Home Connect vo vašej krajine. Príslušné informácie nájdete na: [www.home-connect.com](http://www.home-connect.com).

- *"Spojenie spotrebiča s domácou sieťou WLAN (Wi-Fi) s funkciou WPS", Strana 43*
- *"Spojenie spotrebiča s domácou sieťou WLAN (Wi-Fi) bez funkcie WPS", Strana 44*

Aplikácia Home Connect vás prevedie celým prihlasovacím procesom. Na vykonanie nastavení postupujte podľa pokynov v aplikácii Home Connect.

### Tipy

- Dodržiavajte dodané podklady od Home Connect.

- Dodržiavajte aj inštrukcie v aplikácii Home Connect.

### Pokyny

- Rešpektujte bezpečnostné pokyny uvedené v tomto návode na obsluhu a zabezpečte, aby sa dodržiavali aj vtedy, keď spotrebič obsluhujete cez aplikáciu Home Connect.  
→ *"Bezpečnosť", Strana 4*
- Ovládanie na spotrebiči má vždy prednosť. V tomto čase nie je možné ovládanie cez aplikáciu Home Connect.

## Nastavenia Home Connect



Prispôbte Home Connect vašim potrebám.

Nastavenia Home Connect nájdete v základných nastaveniach vášho spotrebiča. Zobrazenie nastavení na displeji závisí od toho, či je nastavený Home Connect a či je spotrebič spojený s domácou sieťou.

## Spojenie spotrebiča s domácou sieťou WLAN (Wi-Fi) s funkciou WPS

Použite funkciu WPS vášho smerovača, aby ste spojili spotrebič s domácou sieťou.

**Predpoklad:** Ak má váš smerovač funkciu WPS, môžete spotrebič automaticky spojiť s vašou domácou sieťou WLAN (Wi-Fi).

- Stlačte  na cca 3 sekundy.  
✓ Na displeji sa zobrazí **Aut**.
- Stlačte .
- V priebehu 2 minút stlačte tlačidlo WPS na smerovači.

Dodržiavajte informácie v podkladoch smerovača.

- ✓ Na displeji bliká .
- ✓ Spotrebič sa teraz pokúša spojiť s domácou sieťou WLAN.

- ✓ Keď je na displeji zobrazené **con** a trvale svieti , spotrebič je spojený s domácou sieťou.

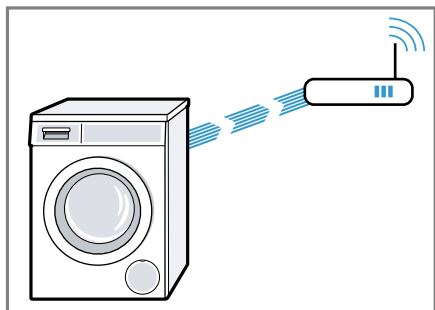



4. Keď je na displeji zobrazené Home Connect Error, spotrebič nie je spojený s domácou sieťou.
  - Skontrolujte, či sa spotrebič nachádza v dosahu domácej siete.
  - Spojte znova spotrebič s domácou sieťou WLAN (Wi-Fi) s funkciou WPS.
5. "Pripojenie spotrebiča k aplikácii Home Connect." → *Strana 45*

## Spojenie spotrebiča s domácou sieťou WLAN (Wi-Fi) bez funkcie WPS

Ak váš smerovač nemá funkciu WPS, môžete spotrebič manuálne spojiť s vašou domácou sieťou WLAN (Wi-Fi). Spotrebič si krátkodobo vytvorí vlastnú WLAN sieť. Mobilné koncové zariadenie môžete spojiť so sieťou WLAN a preniesť informácie o sieti WLAN (Wi-Fi) na váš spotrebič.

**Predpoklad:** Aplikácia Home Connect je otvorená a vy ste sa prihlásili.

1. Stlačte  minimálne na 3 sekundy.
  - ✓ Na displeji sa zobrazí **Aut**.
2. Nastavte program na pozíciu 2.
  - ✓ Na displeji sa zobrazí **SAP**.
3. Stlačte .
- ✓ Na displeji bliká .

- ✓ Spotrebič si zriadi vlastnú sieť WLAN s názvom siete (SSID) Home Connect.



4. V mobilných zariadeniach vyvolajte nastavenia WLAN.  
Spojte mobilné zariadenia so sieťou WLAN HomeConnect a zadajte WLAN heslo (Key) HomeConnect.
- ✓ Vaše mobilné zariadenie sa teraz spája so spotrebičom. Proces pripájania môže trvať až 60 sekúnd.

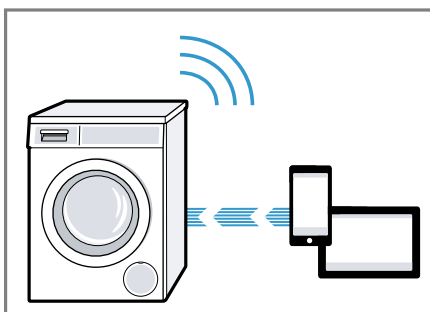

5. Otvorte aplikáciu Home Connect na mobilnom koncovom zariadení a postupujte podľa krokov v aplikácii.
6. V aplikácii Home Connect zadajte názov siete (SSID) a heslo (Key) vašej domácej siete.

7. Postupujte podľa krokov v aplikácii Home Connect, aby sa váš spotrebič pripojil.
  - ✓ Keď je na displeji zobrazené **con** a trvale svieti , spotrebič je spojený s domácou sieťou.
8. Keď je na displeji zobrazené Home Connect Error, spotrebič nie je spojený s domácou sieťou.
  - Skontrolujte, či sa spotrebič nachádza v dosahu domácej siete.
  - Spojte znova spotrebič s domácou sieťou WLAN (Wi-Fi) s funkciou WPS.
9. "Spotrebič pripojte k aplikácii Home Connect" → *Strana 45*.

## Pripojenie spotrebiča k aplikácii Home Connect

### Predpoklady

- Spotrebič je spojený s domácou sieťou WLAN (Wi-Fi).
  - Aplikácia Home Connect je otvorená a vy ste sa prihlásili.
1. Nastavte program na pozíciu 3.
    - ✓ Na displeji sa zobrazí **APP**.
  2. Stlačte .
    - ✓ Spotrebič sa spojí s aplikáciou Home Connect.
  3. Keď sa váš spotrebič zobrazí v aplikácii Home Connect, postupujte podľa posledných krokov v aplikácii Home Connect.
    - ✓ Keď je na displeji zobrazené **con**, spotrebič je spojený s aplikáciou Home Connect.

## Aktivovanie Wi-Fi na spotrebiči



**Upozornenie** Keď je aktivované Wi-Fi, zvýši sa spotreba energie v porovnaní s hodnotami z tabuľky spotreby.

1. Stlačte  na cca 3 sekundy.

2. Nastavte program na pozíciu 4.
  - ✓ Na displeji sa zobrazí **Con**.
3. Stlačte  tak, aby sa na displeji zobrazilo **on**.
  - ✓ Wi-Fi je aktivované.

**Upozornenie** Keď je aktivované Wi-Fi, spotrebič sa automaticky nevypne.



## Deaktivovanie Wi-Fi na spotrebiči

1. Stlačte  minimálne na 3 sekundy.
2. Nastavte program na pozíciu 4.
  - ✓ Na displeji sa zobrazí **Con**.
3. Stláčajte , kým sa na displeji nezobrazí **oFF**.
  - ✓ Wi-Fi je deaktivované.

**Upozornenie** Keď bolo Wi-Fi deaktivované a váš spotrebič bol predtým spojený s vašou domácou sieťou, pri opätovnom zapnutí Wi-Fi sa spojenie automaticky obnoví.

## Aktualizácia softvéru



**Predpoklad:** Na displeji sa zobrazí .

1. Stlačte  na cca 3 sekundy.
2. Nastavte program na pozíciu 6.
  - ✓ Na displeji sa objaví **UPd**.
3. Stlačte .
  - ✓ Aktualizácia softvéru sa nainštaluje.
  - ✓ Keď sa na displeji zobrazí **End**, aktualizácia softvéru je nainštalovaná.

**Upozornenie** Aktualizácia softvéru môže trvať niekoľko minút. Počas aktualizácie softvéru spotrebič nevypínajte.

## Zrušenie nastavení siete spotrebiča

1. Stlačte  minimálne na 3 sekundy.
2. Nastavte program na pozíciu 5.
  - ✓ Na displeji sa zobrazí **rES**.

3. Stlačte .
- ✓ Na displeji sa zobrazí **Yes**.
4. Stlačte .
- ✓ Nastavenia siete sa resetujú.
- ✓ Keď sa na displeji zobrazí **End**, sieťové nastavenia sú zresetované.

**Tip** Ak chcete váš spotrebič znova ovládať cez aplikáciu Home Connect, musíte ho znova spojiť s domácou sieťou a aplikáciou Home Connect.

## Ochrana osobných údajov

Dodržiavajte pokyny v súvislosti s ochranou osobných údajov.

Prvým spojením vášho spotrebiča s domácou sieťou pripojenou na internet sprostredkuje váš spotrebič nasledovné kategórie údajov serveru Home Connect (prvá registrácia):

- Jednoznačné rozpoznanie spotrebiča (pozostávajúce z kľúčov spotrebiča, ako aj adresy MAC zabudovaného Wi-Fi komunikačného modulu).
- Bezpečnostný certifikát Wi-Fi komunikačného modulu (na informačno-technické zabezpečenie spojenia).
- Aktuálna verzia softvéru a hardvéru vášho domáceho spotrebiča.

- Stav prípadného predchádzajúceho vynulovania na výrobné nastavenia.

Táto prvá registrácia pripraví používanie funkcií Home Connect a je potrebná až v časovom okamihu, v ktorom chcete funkcie Home Connect využiť po prvý raz.

**Upozornenie** Berte do úvahy, že funkcie Home Connect je možné použiť iba v spojení s aplikáciou Home Connect. Informácie o ochrane údajov si môžete prezrieť v aplikácii Home Connect.

## Vyhlásenie o zhode

Spoločnosť Robert Bosch Hausgeräte GmbH týmto vyhlasuje, že spotrebič s funkciou Home Connect spĺňa základné požiadavky a ostatné príslušné ustanovenia smernice 2014/53/EU.

Podrobné RED vyhlásenie o zhode nájdete na internete na [www.bosch-home.com](http://www.bosch-home.com) na produktovej stránke vášho spotrebiča medzi doplnkovými dokumentmi.



Pásmo 2,4 GHz: max. 100 mW  
Pásmo 5 GHz: max. 100 mW



BE	BG	CZ	DK	DE	EE	IE	EL
ES	FR	HR	IT	CY	LV	LT	LU
HU	MT	NL	AT	PL	PT	RO	SI
SK	FI	SE	UK	NO	CH	TR	





5 GHz WLAN (Wi-Fi): len na použitie vo vnútorných priestoroch.

## Základné nastavenia

Spotrebič môžete prispôbiť vašim potrebám.

### Prehľad základných nastavení

Tu nájdete prehľad základných nastavení spotrebiča.

Základné nastavenie	Symbol	Hodnota	Opis
Akustický signál ukončenia		0 (vyp.) 1 (ticho) 2 (stredne) 3 (hlasno) 4 (veľmi hlasno)	Nastavenie hlasitosti signálu po skončení programu.
Signál tlačidiel		0 (vyp.) 1 (ticho) 2 (stredne) 3 (hlasno) 4 (veľmi hlasno)	Nastavte hlasitosť signálu pri voľbe tlačidiel.
Automatické vypnutie	4	On (zap.) OFF (vyp.)	Aktivovanie alebo deaktivovanie automatického vypnutia spotrebiča. → "Šetrenie energie a zdrojov", Strana 12 <b>Upozornenie</b> Keď je aktivované Wi-Fi, spotrebič sa automaticky nevypne.
Upozornenie na potrebu čistenia bubna		On (zap.) OFF (vyp.)	Aktivujte alebo deaktivujte upozornenie na potrebu čistenia bubna.
Jas displeja		1 (nizky stupeň) 2 (stredny stupeň) 3 (vysoky stupeň) 4 (veľmi vysoký stupeň)	Nastavte jas displeja.

### Zmena základných nastavení

1. Na nastavenie základných nastavení stlačte tlačidlo .

2. Na nastavenie požadovaného základného nastavenia stlačte tlačidlo .

✓ Na displeji sa zobrazí nastavená základná hodnota a aktuálna hodnota.

3. Na zmenu hodnoty stlačte **− / +**.

4. Na opustenie základných nastavení vypnite spotrebič.

## Čistenie a údržba

Aby váš spotrebič zostal dlhodobo pekný a funkčný, starostlivo ho čistite a starajte sa oň.

### Tipy na starostlivosť o spotrebič

Aby sa funkcia vášho spotrebiča trvale udržala, dbajte na tipy na starostlivosť o váš spotrebič.

Kryt a ovládací panel utrite len vodou a vlhkou utierkou.	Časti spotrebiča zostanú čisté a hygienické.
Okamžite odstráňte všetky zvyšky pracieho prostriedku, zvyšky aerosólu alebo iné zvyšky.	Čerstvé usadeniny sa dajú bez zvyškov odstrániť.
Dvierka spotrebiča a zásuvku na prací prostriedok nechajte po použití otvorené.	Zvyšková voda môže vyschnúť, zníži sa tvorba zápachu v spotrebiči.

### Čistenie bubna

Ak periete často na teplote 40 °C a nižšej, alebo ste spotrebič dlhší čas nepoužívali, vyčistite bubon.

#### **⚠ OPATRNE**

#### **Nebezpečenstvo poranenia!**

Dlhodobé pranie pri nízkych teplotách a chýbajúce vetranie spotrebiča môžu poškodiť bubon a spôsobiť zranenie.

- ▶ Pravidelne vykonávajte program na čistenie bubna alebo perte pri teplote najmenej 60 °C.

- ▶ Po každej prevádzke nechajte dvierka a zásuvku na prací prostriedok otvorené, aby mohol spotrebič vyschnúť.
- ▶ Program **čistenie bubna** vykonajte bez bielizne.  
Použite univerzálny prášok na pranie.

### Čistenie zásuvky na prací prostriedky

Keď zmeníte prací prostriedok alebo zásuvka na prací prostriedok je znečistená, vyčistite zásuvku na prací prostriedok a čerpadlovú jednotku inteligentného dávkovacieho systému.

**Upozornenie** Venujte pozornosť informáciám na tému "Bezpečnosť" → *Strana 4* a "Zabránenie vecným škodám" → *Strana 11*, aby ste spotrebič mohli bezpečne používať.

1. Vypnite spotrebič.
2. Vytiahnite zásuvku na prací prostriedok.
3. Vložku zatlačte nadol a zásuvku na prací prostriedok vyberte von.

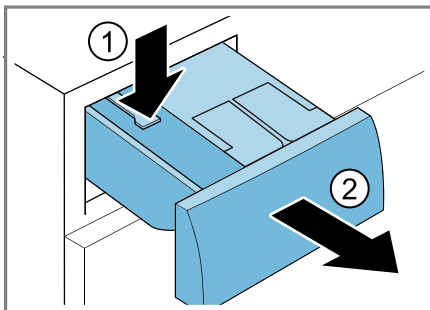

4. Vyberte čerpadlovú jednotku.

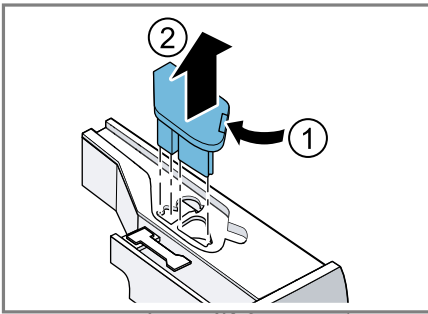

5. Odistite veko zásuvky na prací prostriedok vzadu a vyberte.

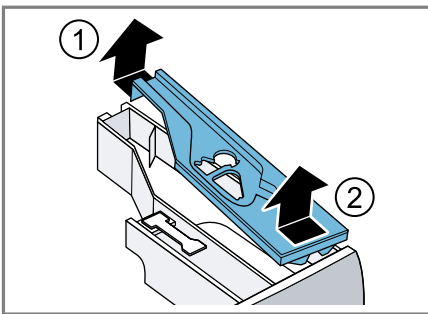

6. Zásuvku na prací prostriedok vyprázdňte.

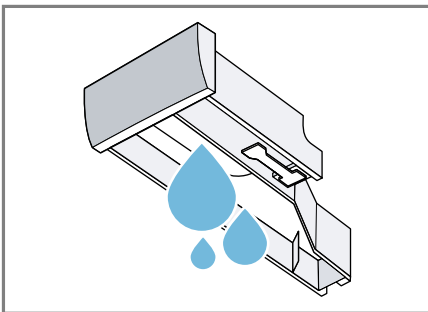

7. **POZOR!** Čerpadlová jednotka obsahuje elektrické komponenty.
- ▶ Nečistite čerpadlovú jednotku v umývačke riadu alebo neponárajte ju do vody.
  - ▶ Elektrickú prípojku na zadnej strane chráňte pred mokrom, pracími prostriedkami a zvyškami aviváže.

Čerpadlovú jednotku čistite len vlhkou utierkou.

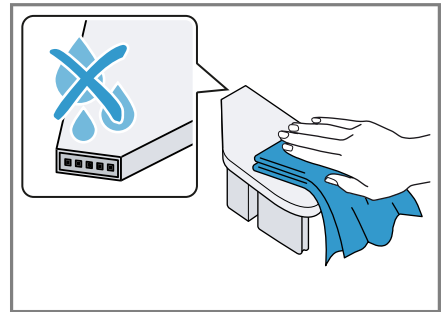

8. Zásuvku na prací prostriedok a veko vyčistite mäkkou, vlhkou utierkou alebo ručnou sprchou.

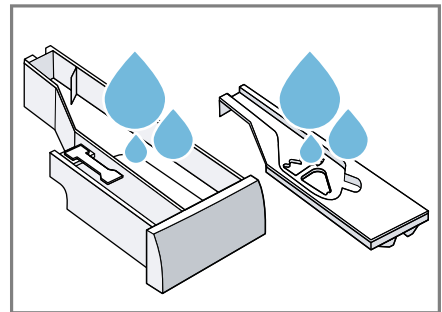

9. Zásuvku na prací prostriedok, veko a čerpadlovú jednotku osušte a vložte.

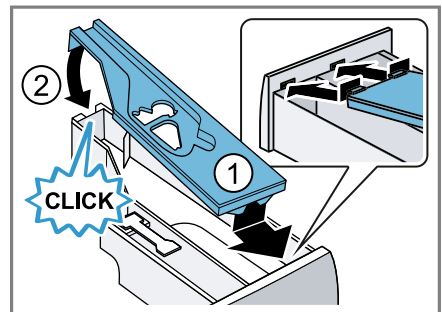

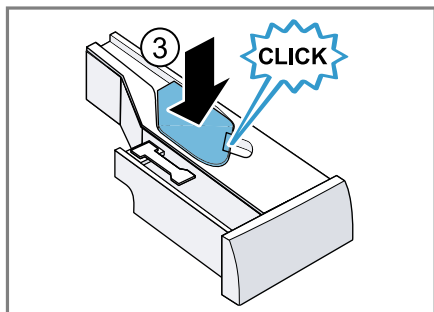

10. Vyčistite kryt zásuvky na prací prostředek uvnitř spotřebiča.

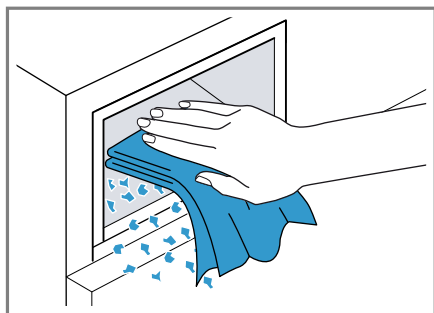

11. Zasuňte zásuvku na prací prostředek.

## Odstránenie vodného kameňa

Keď prací prostriedok správne dávkujete, spotrebič nemusíte odvápnovať. Ak napriek tomu chcete použiť odvápnovací prostriedok, rešpektujte pokyny na používanie od výrobcu.

### POZOR!

Používanie nevhodných odvápnovacích prostriedkov, ako napr. prostriedkov na kávovary, môže poškodiť spotrebič.

- ▶ Na tento spotrebič používajte len odvápnovacie prostriedky, ktoré sú dostupné na internetovej stránke zákazníckeho servisu výrobcu.

## Čistenie vypúšťacieho čerpadla

Vyčistite vypúšťacie čerpadlo pri poruchách, ako napr. upchatí alebo rapkaní.

### Vyprázdenie vypúšťacieho čerpadla

**Upozornenie** Venujte pozornosť informáciám na tému "Bezpečnosť" → *Strana 4* a "Zabránenie vecným škodám" → *Strana 11*, aby ste spotrebič mohli bezpečne používať.

1. Zatvorte vodovodný kohútik.
2. Vypnite spotrebič.
3. Vytiahnite sieťovú zástrčku spotrebiča z elektrickej siete.
4. Otvorte údržbovú klapku.

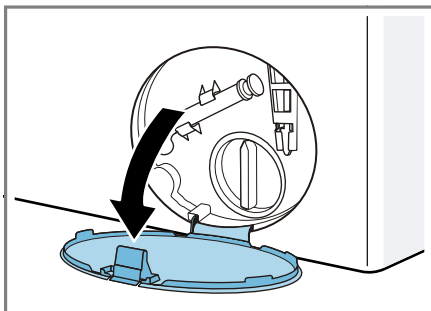

5. Odoberte údržbovú klapku.

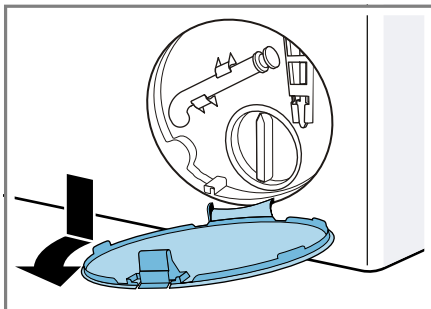

6. Pod otvor vsuňte nádobu.



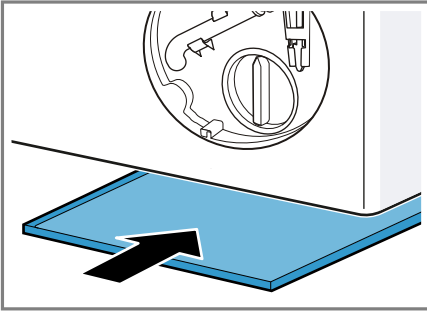

7. Vyberte z držiaka vypúšťaciu hadicu.

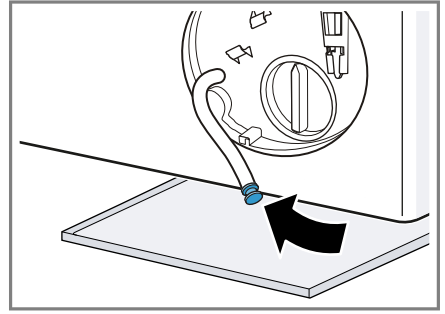

10. Nasadíte vypúšťaciu hadicu do držiaka.

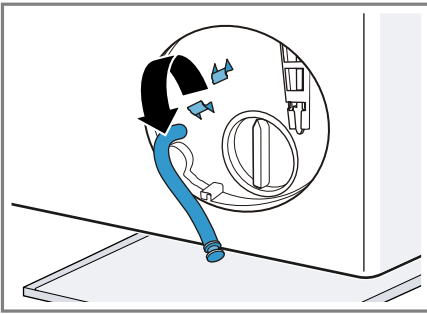

8. **⚠ OPATRNE - Nebezpečenstvo oparenia!** Prací roztok sa pri praní pri vysokej teplote rozhorúči.  
▶ Nedotýkajte sa horúceho pracieho roztoku.

Aby voda z prania mohla vytekať do nádoby, vytiahnite uzáver.

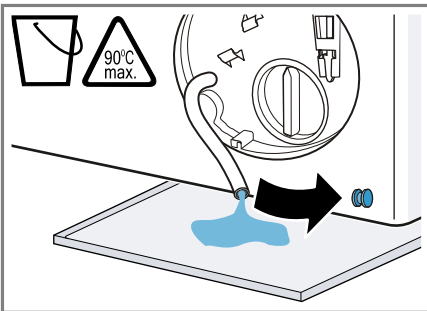

9. Uzáver znova zatlačte.

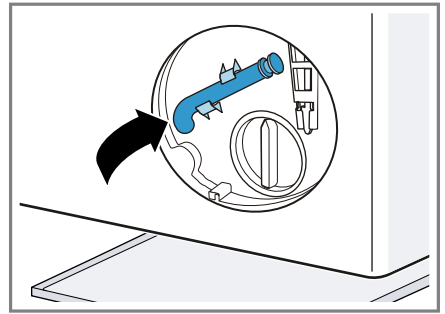

### Čistenie vypúšťacieho čerpadla

**Upozornenie** Venujte pozornosť informáciám na tému "Bezpečnosť" → *Strana 4* a "Zabránenie vecným škodám" → *Strana 11*, aby ste spotrebič mohli bezpečne používať.

**Predpoklad:** "Vypúšťacie čerpadlo je prázdne." → *Strana 50*

1. Pretože vo vypúšťacom čerpadle sa ešte môže nachádzať zvyšková voda, veko čerpadla vytáčajte opatrne.

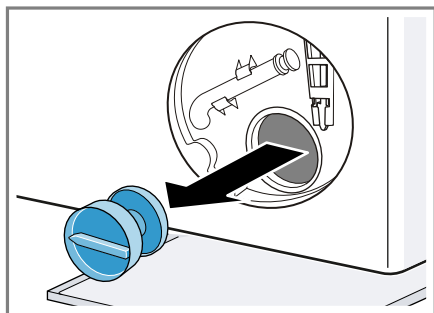

2. Vyčistite vnútorný priestor, závit veľka čerpadla a teleso čerpadla.

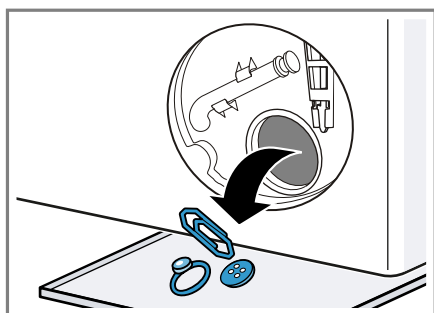

3. Uistite sa, že lopatkové koliesko vypúšťacieho čerpadla sa dá otáčať.  
4. Zložte veko čerpadla a zatočte ho.

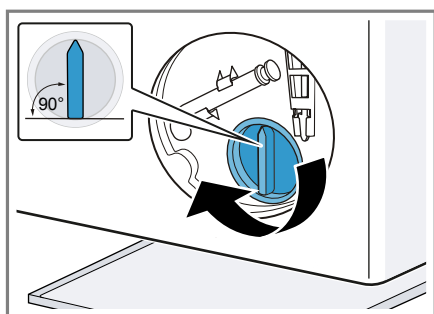

Úchytka veka čerpadla musí byť zvislo.

5. Vložte údržbovú klapku a zapadnúť ju zaistíte.

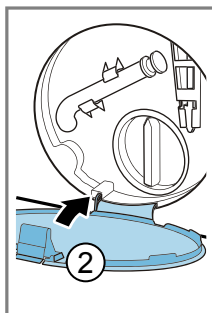
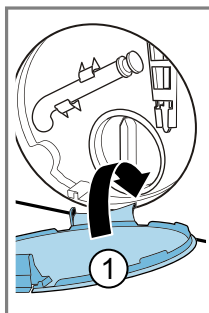

6. Zatvorte údržbovú klapku.

### Pred ďalším práním

Aby ste zabránili tomu, že pri ďalšom praní odtečenie nepoužitý prací prostriedok do odtoku, nechajte prebehnúť program **odčerpánie** po tom, ako vyprázdните vypúšťacie čerpadlo.

1. Otvorte prívod vody.
2. Zasuňte sieťovú zástrčku.
3. Zapnite spotrebič.
4. Nalejte jeden liter vody do komory pre manuálne dávkovanie.
5. Spustíte program **odčerpánie**.

### Čistenie odtokovej hadice vody na sifóne

Keď je odtoková hadica vody na sifóne znečistená alebo voda z prania nie je odčerpaná, hadicu musíte vyčistiť.

1. Vypnite spotrebič.
2. Vyťahnite sieťovú zástrčku spotrebiča z elektrickej siete.
3. Hadicovú objímku uvoľnite a odtokovú hadicu vody opatrne siahnite.

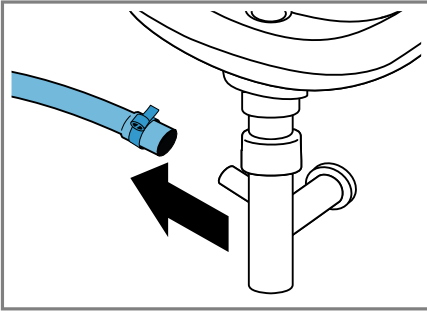

Môže vyteciť zvyšková voda.

4. Vyčistite odtokovú hadicu vody a hrdlo sifónu.

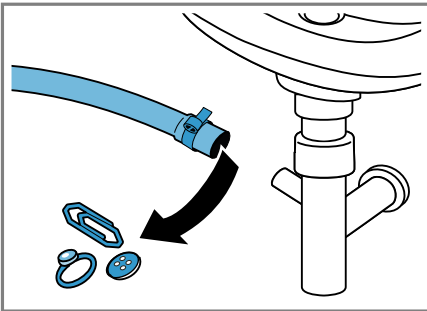

5. Nasuňte odtokovú hadicu vody a miesto pripojenia zaistite hadicovou objímkou.

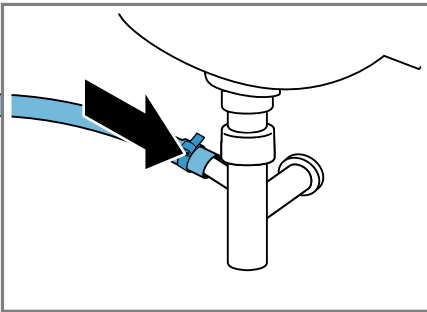

## Čistenie sitka v prívide vody

Vyčistite sitko v prívide vody, ak je upchaté alebo ak je nízky tlak vody.

### Vyprázdnenie prívodnej hadice vody

Aby ste mohli vyčistiť sitko, najprv vyprázdnite prívodnú hadicu vody.

1. Zatvorte prívod vody.
2. Nastavte program **bavlna**.
3. Spustíte program a nechajte ho cca 70 sekúnd bežať.
4. Vypnite spotrebič.
5. Vytiahnite sieťovú zástrčku spotrebiča z elektrickej siete.

### Čistenie sitka na prívide vody

**Upozornenie** Venujte pozornosť informáciám na tému "Bezpečnosť" → *Strana 4* a "Zabránenie vecným škodám" → *Strana 11*, aby ste spotrebič mohli bezpečne používať.

**Predpoklad:** Prívodná hadica vody je prázdna.

1. Prívodnú hadicu vody odoberte z prívodu vody.

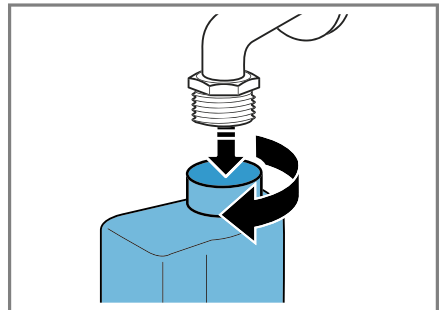

2. Sitko vyčistite malou kefkou.

**sk** Čistenie a údržba

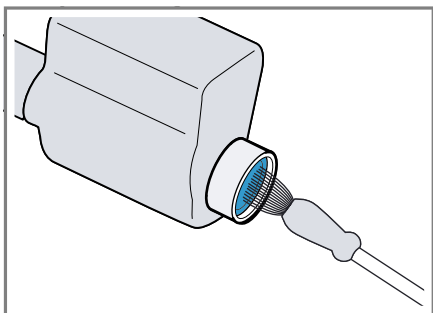

3. Pripojte prírodnú hadicu vody a skontrolujte, či je spojenie utesnené.

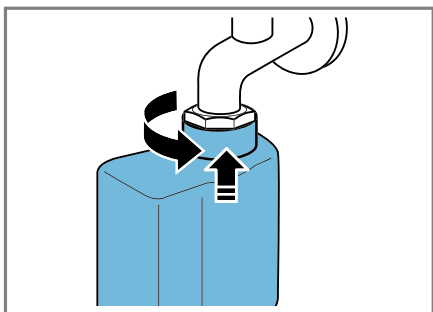

## Odstránenie porúch

Menšie poruchy na vašom spotrebiči môžete odstrániť sami. Pred kontaktovaním zákazníckeho servisu použite informácie o riešení problémov. Tým sa vyhnete zbytočným nákladom.

### **VAROVANIE**

#### **Nebezpečenstvo zásahu elektrickým prúdom!**





Neodborné opravy sú nebezpečné.

- ▶ Spotrebič môže opravovať iba príslušne vyškolený personál.
- ▶ Pri oprave spotrebiča sa smú používať len originálne náhradné súčiastky.
- ▶ Keď sa poškodí sieťový prípojný kábel tohto spotrebiča, musí ho vymeniť výrobca alebo jeho zákaznícky servis alebo podobne kvalifikovaná osoba, aby sa zabránilo ohrozeniam.



### Kód chyby/indikácia chyby/signal



Porucha	Príčina	Odstránenie poruchy
Displej zhasol a blíkajú 	Režim šetrenia energie je aktívny.	<ul style="list-style-type: none"> <li>▶ Stlačte ľubovoľné tlačidlo.</li> <li>✓ Displej sa znova rozsvieti.</li> </ul>
"E:36 / -10"	Výpustná rúra alebo odtoková hadica vody je upchatá.	▶ Vyčistite výpustnú rúru a odtokovú hadicu vody.
	Odtoková rúra alebo odtoková hadica je zalomená alebo zacviknutá.	▶ Zabezpečte, aby odtoková rúra a odtoková hadica neboli zalomené alebo zacviknuté.
	Vypúšťacie čerpadlo je upchaté.	▶ → "Čistenie vypúšťacieho čerpadla", Strana 50
	Odtoková hadica vody je pripojená veľmi vysoko.	▶ Odtokovú hadicu vody namontujte v maximálnej výške 1 m. → "Technické údaje", Strana 70
"E:36 / -25 / -26"	Vypúšťacie čerpadlo je upchaté.	▶ → "Čistenie vypúšťacieho čerpadla", Strana 50
"E:10 / -00 / -10 / -20"	Čerpadlo inteligentného dávkovacieho systému je zablokované.	<ol style="list-style-type: none"> <li>1. Vypnite spotrebič.</li> <li>2. Čerpaciu jednotku vyčistite. → "Čistenie zásuvky na pracie prostriedky", Strana 48</li> <li>3. Ak sa ukazovateľ objaví znovu, zavolajte zákaznícky servis. → "Zákaznícky servis", Strana 67</li> </ol> <p><b>Upozornenie</b> Prací program môžete spustiť, keď ste deaktivovali inteligentný dávkovací systém a manuálne nadávkovali. → "Tlačidlá", Strana 25</p>

Porucha	Príčina	Odstránenie poruchy
"E:60 / -2B"	Kontrolný systém nevyváženosti prerušil odstredovanie z dôvodu nerovnomerného rozloženia bielizne.	<p>▶ Nanovo rozložte bielizeň v bubne.</p> <p><b>Upozornenie</b> Vložte podľa možnosti do bubna spoločne veľké a malé kusy bielizne. Bielizeň rôznej veľkosti sa pri odstredovaní lepšie rozloží.</p>
"E:10 / -10"	TLak vody je príliš nízky.	Oprava nie je možná.
	Sitko v prívode vody je upchaté.	▶ "Vyčistite sitko v prívode vody." → <i>Strana 53</i>
	Prívod vody je zatvorený.	▶ Otvorte prívod vody.
"E:35 / -10"	Prívodná hadica vody je zlomená alebo zacviknutá.	▶ Uistite sa, že prívodná hadica vody nie je zlomená alebo zacviknutá.
	Na dne spotrebiča je voda.	<p>▶ Zatvorte prívod vody.</p> <p>▶ Zavolajte zákaznícky servis. → "<i>Zákaznícky servis</i>", <i>Strana 67</i></p>
	Spotrebič netesní.	<p>▶ Zatvorte prívod vody.</p> <p>▶ Zavolajte zákaznícky servis. → "<i>Zákaznícky servis</i>", <i>Strana 67</i></p>
	Zásuvka na prací prostriedok nie je zasunutá až na doraz.	▶ Zasuňte zásuvku na prací prostriedok až na doraz.
• bliká.	Čerpadlová jednotka nie je vložená.	<p>1. Vložte čerpadlovú jednotku do zásuvky na prací prostriedok. → "<i>Čistenie zásuvky na prací prostriedky</i>", <i>Strana 48</i></p> <p>2. Zasuňte zásuvku na prací prostriedok až na doraz.</p>
	System kontroly napätia automaticky zistí nepovolené prekročenie napätia smerom nadol.	▶ Oprava nie je možná.
• bliká.	Prekročenie napätia smerom nadol spôsobí predĺženie programu.	<b>Upozornenie</b> Keď sa zásobovanie napätím stabilizuje, program bude pokračovať.
		Oprava nie je možná.





Porucha	Príčina	Odstránenie poruchy
	Dávkovanie pracieho prostriedku je príliš vysoké.	<ul style="list-style-type: none"> <li>▶ Okamžité opatrenie: Zmiešajte jednu polievkovú lyžicu aviváže s 0,5 l vody a roztok nalejte do komory na manuálne dávkovanie (nie pri outdoorových, športových a páperových textíliách).</li> <li>▶ Keď je aktivované inteligentné dávkovanie, znížte "základnú dávku" → <i>Strana 43</i>.</li> <li>▶ Keď dávkujete manuálne, pri ďalšom praní s rovnakou náplňou znížte veľkosť dávky pracieho prostriedku.</li> </ul>
 svieti.	Teplota je príliš vysoká.	<ul style="list-style-type: none"> <li>▶ Počkajte, kým teplota neklesne.</li> <li>▶ → "Zrušenie programu", <i>Strana 40</i></li> </ul>
	Hladina vody je príliš vysoká.	▶ Spusťte program <b>odčerpanie</b> .
	Bielizeň je privretá v dvierkach.	<ol style="list-style-type: none"> <li>1. Znova otvorte dvierka.</li> <li>2. Odstráňte privretú bielizeň.</li> <li>3. Zatvorte dvierka.</li> <li>4. Program zapnete stlačením .</li> </ol>
 bliká.	Dvierka nie sú zatvorené.	<ol style="list-style-type: none"> <li>1. Zatvorte dvierka.</li> <li>2. Program zapnete stlačením .</li> </ol>
Všetky ostatné kódy chyby.	Porucha funkcie	▶ Zavolajte zákaznický servis. → "Zákaznícky servis", <i>Strana 67</i>

## Poruchy funkcie

Porucha	Príčina	Odstránenie poruchy
Spotrebič nefunguje.	Sieťová zástrčka prívodného vedenia nie je zasunutá.	▶ Pripojte spotrebič do elektrickej siete.
	Poistka je chybná.	▶ Skontrolujte poistku v poistkovej skrini.
	Elektrické napájanie bolo prerušené.	▶ Skontrolujte, či osvetlenie miestnosti alebo iné spotrebiče v miestnosti fungujú.
Program sa nespustí.	 nebolo stlačené.	▶ Stlačte  .
	Dvierka nie sú zatvorené.	<ol style="list-style-type: none"> <li>1. Zatvorte dvierka.</li> <li>2. Program zapnete stlačením .</li> </ol>

Porucha	Príčina	Odstránenie poruchy
Program sa nespustí.	Je aktivovaná detská poistka.	▶ → "Deaktivovanie detskej poistky", Strana 41
	— / + je aktivované.	▶ Skontrolujte, či je — / + aktivované. → "Tlačidlá", Strana 25
	Bielizeň je privretá v dvierkach.	1. Znova otvorte dvierka. 2. Odstráňte privretú bielizeň. 3. Zatvorte dvierka. 4. Program zapnete stlačením  .
	Zásuvka na prací prostriedok nie je zasunutá až na doraz.	▶ Zasuňte zásuvku na prací prostriedok až na doraz.
Čerpadlo inteligentného dávkovacieho systému je zablokované.		1. Vypnite spotrebič. 2. Čerpaciu jednotku vyčistite. → "Čistenie zásuvky na prací prostriedky", Strana 48 3. Ak sa ukazovateľ objaví znovu, zavolajte zákaznícky servis. → "Zákaznícky servis", Strana 67
		<b>Upozornenie</b> Prací program môžete spustiť, keď ste deaktivovali inteligentný dávkovací systém a manuálne nadávkovali. → "Tlačidlá", Strana 25
Dvierka sa nedajú otvoriť.	 je aktivované.	▶ Pokračujte v programe zvolením <b>odstreďovanie</b> alebo <b>odčerpanie</b> a stlačte  .
	Teplota je príliš vysoká.	▶ Počkajte, kým teplota neklesne. ▶ → "Zrušenie programu", Strana 40
	Hladina vody je príliš vysoká.	▶ Spustte program <b>odčerpanie</b> .
	Výpadok elektrického prúdu.	▶ Otvorte dvierka núdzovým odblokovaním. → "Núdzové odblokovanie", Strana 65
Neodčerpáva sa prací roztok.	Výpustná rúra alebo odtoková hadica vody je upchatá.	▶ Vyčistite výpustnú rúru a odtokovú hadicu vody.
	Odtoková rúra alebo odtoková hadica je zalomená alebo zacviknutá.	▶ Zabezpečte, aby odtoková rúra a odtoková hadica neboli zalomené alebo zacviknuté.



Porucha	Príčina	Odstránenie poruchy
Neodčerpáva sa prací roz-tok.	Vypúšťacie čerpadlo je upchaté.	▶ → "Čistenie vypúšťacieho čerpad-la", Strana 50
	 je aktivované.	▶ Pokračujte v programe zvolením <b>odstreďovanie</b> alebo <b>odčerpanie</b> a stlačte  .
	Odtoková hadica vody je pri-pojená veľmi vysoko.	▶ Odtokovú hadicu vody namontujte v maximálnej výške 1 m. → "Technické údaje", Strana 70
Voda neprieká. Nebol splá-c-hnutý prací prostriedok.	 nebolo stlačené.	▶ Stlačte  .
	Sitko v prívode vody je upchaté.	▶ "Vyčistite sitko v prívode vody." → Strana 53
	Prívod vody je zatvorený.	▶ Otvorte prívod vody.
	Prívodná hadica vody je zlomená alebo zacviknutá.	▶ Uistite sa, že prívodná hadica vody nie je zlomená alebo zacviknutá.
Opakovaný nábeh odstreďo-vania.	Kontrolný systém nevyváže-nosti vyrovnáva nevyváže-nosť opakovaným rozlože-ním bielizne.	▶ Nejde o chybu – nie je potrebné žiadne opatrenie.  <b>Upozornenie</b> Pri plnení vložte podľa možnosti do bubna spoločne veľké a malé kusy bielizne. Bielizeň rôznej veľkosti sa pri odstreďovaní lepšie roz-loží.
Počas prania sa zmení čas trvania programu.	Priebeh programu sa elektronicky optimalizuje. Môže to viesť k zmene času trvania programu.	▶ Nejde o chybu – nie je potrebné žiadne opatrenie.
	Kontrolný systém nevyváže-nosti vyrovnáva nevyváže-nosť opakovaným rozlože-ním bielizne.	▶ Nejde o chybu – nie je potrebné žiadne opatrenie.  <b>Upozornenie</b> Pri plnení vložte podľa možnosti do bubna spoločne veľké a malé kusy bielizne. Bielizeň rôznej veľkosti sa pri odstreďovaní lepšie roz-loží.
	Systém kontroly peny pri veľ-mí intenzívnom penení pridá plákanie.	▶ Nejde o chybu – nie je potrebné žiadne opatrenie.
V bubne nevidieť vodu.	Voda je pod viditeľnou oblas-ťou.	▶ Nejde o chybu – nie je potrebné žiadne opatrenie.
Bubon sa po spustení prog-ramu myká.	Príčinou je interný test moto-ra.	▶ Nejde o chybu – nie je potrebné žiadne opatrenie.

Porucha	Príčina	Odstránenie poruchy
Vibrácie a pohyb spotrebiča počas odstreďovania.	Spotrebič nie je správne vyrovnaný.	► Vyrovnanie spotrebiča
	Nožičky spotrebiča nie sú zafixované.	► Zafixujte nožičky spotrebiča. Vyrovnanie spotrebiča
	Prepravné poistky nie sú odstránené.	► Odstránenie prepravných poistiek
Bubon sa otáča, voda nepriteká.	Rozpoznávanie náplne je aktívne.	► Nejde o chybu, nie je potrebné žiadne opatrenie.  <b>Upozornenie</b> Rozpoznanie náplne môže trvať až 2 minúty.
Silné penenie.	Dávkovanie pracieho prostriedku je príliš vysoké.	► Okamžité opatrenie: Zmiešajte jednu polievkovú lyžicu aviváže s 0,5 l vody a roztok nalejte do komory na manuálne dávkovanie (nie pri outdoorových, športových a páperových textíliách).  ► Keď je aktivované inteligentné dávkovanie, znížte "základnú dávku" → <i>Strana 43</i> .  ► Keď dávkujete manuálne, pri ďalšom praní s rovnakou náplňou znížte veľkosť dávky pracieho prostriedku.
[1] i-DOS [2] i-DOS sa nedá aktivovať.	Inteligentné dávkovanie nie je určené pre tento program.	► Nejde o chybu – nie je potrebné žiadne opatrenie.
	Progres programu neumožňuje inteligentné dávkovanie.	Oprava nie je možná.

## Zvuky

Porucha	Príčina	Odstránenie poruchy
Šumiaci, sípavý zvuk.	Voda sa pod tlakom dostáva do zásuvky na prací prostriedok.	► Nejde o chybu – normálny prevádzkový zvuk.
Dlhšie bzučanie pred začatím prania alebo plákania s avivážou.	Inteligentný dávkovací systém dávkuje prací prostriedok alebo aviváž.	► Nejde o chybu – normálny prevádzkový zvuk.
Krátke bzučanie po zapnutí spotrebiča.	Inteligentný dávkovací systém vykonáva test funkčnosti.	► Nejde o chybu – normálny prevádzkový zvuk.

Porucha	Príčina	Odstránenie poruchy
Hlasné zvuky počas odstreďovania.	Spotrebič nie je správne vyrovnaný.	▶ Vyrovnanie spotrebiča
	Nožičky spotrebiča nie sú zafixované.	▶ Zafixujte nožičky spotrebiča. Vyrovnanie spotrebiča
	Prepravné poistky nie sú odstránené.	▶ Odstránenie prepravných poistiek
Rapkanie, rachotenie v čerpadle.	Do vypúšťacieho čerpadla sa dostalo cudzie teleso.	▶ → "Čistenie vypúšťacieho čerpadla", Strana 50
Chlípavý, rytmický zvuk nasávania.	Vypúšťacie čerpadlo je aktívne, prací roztok sa odčerpáva.	▶ Nejde o chybu – normálny prevádzkový zvuk.

## Problém s výsledkom

Porucha	Príčina	Odstránenie poruchy
Vznik záhybov, krčenie.	Otáčky odstreďovania sú príliš vysoké.	▶ Pri ďalšom praní nastavte nižšie otáčky odstreďovania.
	Náplň je príliš veľká.	▶ Pri ďalšom praní zredukujte náplň.
	Pre daný druh textílií je zvolený nesprávny program.	▶ Vyberte program vhodný na daný druh textílií. → "Programy", Strana 28
Výsledok odstreďovania nie je uspokojivý. Bielizeň je príliš mokrá/príliš vlhká.	Nastavené sú nízke otáčky odstreďovania.	▶ Pri ďalšom praní nastavte vyššie otáčky odstreďovania. ▶ Spustte program <b>odstreďovanie</b> .
	 je aktivované.	▶ Vyberte program vhodný na daný druh textílií. → "Programy", Strana 28
	Kontrolný systém nevyváženosti prerušil odstreďovanie z dôvodu nerovnomerného rozloženia bielizne.	▶ Nanovo rozložte bielizeň v bubne. <b>Upozornenie</b> Vložte podľa možnosti do bubna spoločne veľké a malé kusy bielizne. Bielizeň rôznej veľkosti sa pri odstreďovaní lepšie rozloží. ▶ Spustte program <b>odstreďovanie</b> .
Zvyšky pracieho prostriedku na vlhkej bielizni.	Pracie prostriedky môžu obsahovať vo vode nerozpustní látky, ktoré sa ukladajú na bielizni.	▶ Spustte program <b>plákanie</b> .

Porucha	Príčina	Odstránenie poruchy
Zvyšky pracieho prostriedku na vlhkej bielizni.	Nevhodný prací prostriedok v dávkovacej nádržke inteligentného dávkovacieho systému.	<ol style="list-style-type: none"> <li>1. Skontrolujte, či je použitý prací prostriedok vhodný. → "Pracie a ošetrovacie prostriedky", Strana 37</li> <li>2. Vyprázdnite dávkovacu nádržku. → "Čistenie zásuvky na pracie prostriedky", Strana 48</li> <li>3. Vyčistite dávkovacu nádržku.</li> <li>4. Nanovo naplňte dávkovacu nádržku. → "Naplnenie dávkovacieho zásobníka", Strana 42</li> </ol>
	Základná dávka nie je správne nastavená.	▶ Keď je aktivované inteligentné dávkovanie, znížte "základnú dávku" → Strana 43.
Zvyšky pracieho prostriedku na suchej bielizni.	Pracie prostriedky môžu obsahovať vo vode nerozpustní látky, ktoré sa ukladajú na bielizni.	▶ Bielizeň po vypraní a vysušení vykefujte.
	Nevhodný prací prostriedok v dávkovacej nádržke inteligentného dávkovacieho systému.	<ol style="list-style-type: none"> <li>1. Skontrolujte, či je použitý prací prostriedok vhodný. → "Pracie a ošetrovacie prostriedky", Strana 37</li> <li>2. Vyprázdnite dávkovacu nádržku. → "Čistenie zásuvky na pracie prostriedky", Strana 48</li> <li>3. Vyčistite dávkovacu nádržku.</li> <li>4. Nanovo naplňte dávkovacu nádržku. → "Naplnenie dávkovacieho zásobníka", Strana 42</li> </ol>
	Základná dávka nie je správne nastavená.	▶ Keď je aktivované inteligentné dávkovanie, znížte "základnú dávku" → Strana 43.
Nedostatočný čistiaci účinok.	Základná dávka nie je správne nastavená.	▶ Keď je aktivované inteligentné dávkovanie, nastavte správne "základnú dávku" → Strana 43.
	Prací alebo ošetrovací prostriedok v dávkovacej nádržke inteligentného dávkovacieho systému je zhustený.	<ol style="list-style-type: none"> <li>1. Skontrolujte, či je použitý prací prostriedok vhodný. → "Pracie a ošetrovacie prostriedky", Strana 37</li> </ol>

Porucha	Príčina	Odstránenie poruchy
Nedostatočný čistiaci účinnok.		<ol style="list-style-type: none"> <li>2. Vyprázdňte dávkovaciú nádržku. → "Čistenie zásuvky na pracie prostriedky", Strana 48</li> <li>3. Vyčistite dávkovaciú nádržku.</li> <li>4. Nanovo naplňte dávkovaciú nádržku. → "Naplnenie dávkovacieho zásobníka", Strana 42</li> </ol>
	Nevhodný prací prostriedok v dávkovacej nádržke inteligentného dávkovacieho systému.	<ol style="list-style-type: none"> <li>1. Skontrolujte, či je použitý prací prostriedok vhodný. → "Pracie a ošetrovacie prostriedky", Strana 37</li> <li>2. Vyprázdňte dávkovaciú nádržku. → "Čistenie zásuvky na pracie prostriedky", Strana 48</li> <li>3. Vyčistite dávkovaciú nádržku.</li> <li>4. Nanovo naplňte dávkovaciú nádržku. → "Naplnenie dávkovacieho zásobníka", Strana 42</li> </ol>

## Problém Home Connect

Porucha	Príčina	Odstránenie poruchy
Home Connect nefunguje správne.	Sú možné rôzne príčiny.	<ul style="list-style-type: none"> <li>▶ Choďte na <a href="http://www.home-connect.com">www.home-connect.com</a>.</li> </ul>
Nie je spojenie s domácou sieťou.	Wi-Fi je vypnuté.	<ul style="list-style-type: none"> <li>▶ → "Aktivovanie Wi-Fi na spotrebiči", Strana 45</li> </ul>
	Wi-Fi je aktivované, ale spojenie s domácou sieťou sa nedá uskutočniť.	<ol style="list-style-type: none"> <li>1. Uistite sa, že domáca sieť k dispozícii.</li> <li>2. Nanovo pripojte spotrebič k domácej sieti. → "Spojenie spotrebiča s domácou sieťou WLAN (Wi-Fi) s funkciou WPS", Strana 43 → "Spojenie spotrebiča s domácou sieťou WLAN (Wi-Fi) bez funkcie WPS", Strana 44</li> </ol>

## Netesnosť

Porucha	Príčina	Odstránenie poruchy
Z prívodnej hadice vyteká voda.	Prívodná hadica vody nie je správne/pevne pripojená.	<ol style="list-style-type: none"> <li>1. Správne pripojte prívodnú hadicu vody. Pripojenie prívodnej hadice vody</li> <li>2. Utiahnite skrutkový spoj.</li> </ol>
Z odtokovej hadice vyteká voda.	<p>Odtoková hadica vody je poškodená.</p> <p>Odtoková hadica vody nie je správne pripojená.</p>	<ul style="list-style-type: none"> <li>▶ Vymeňte poškodenú odtokovú hadicu vody.</li> <li>▶ Správne pripojte odtokovú hadicu vody. Spôsoby pripojenia odtoku vody</li> </ul>

## Zápachy

Porucha	Príčina	Odstránenie poruchy
V spotrebiči sa vytvára zápach.	Vlhkosť a zvyšky pracích prostriedkov môžu podporovať vznik zápachu.	<ul style="list-style-type: none"> <li>▶ → "Čistenie bubna", Strana 48</li> <li>▶ Keď spotrebič nepoužívate, nechajte dvierka a zásuvku na práci prostriedok otvorenú, aby mohla vyschnúť zvyšková voda.</li> </ul>

## Núdzové odblokovanie

Aby ste v prípade výpadku prúdu vybrali bielizeň, dverka môžete odblokovať manuálne.

### Odblokovanie dveriek

**Predpoklad:** "Vypúšťacie čerpadlo je prázdne." → *Strana 50*

1. **POZOR!** Vytiekajúca voda môže spôsobiť vecné škody.
- ▶ Neotvárajte dverka, ak na skle vidieť vodu.

Pomocou náradia potiahnite núdzové odblokovanie smerom nadol a pusťte ho.

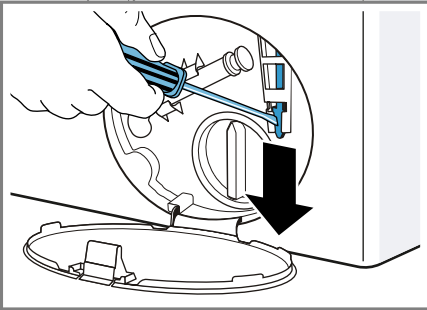

- ✓ Zámok dveriek je odblokovaný.
2. Vložte údržbovú klapku a zapadnutím ju zaistíte.
3. Zatvorte údržbovú klapku.

## Preprava, skladovanie a likvidácia

Zistite, ako váš prístroj pripraviť na prepravu a uskladnenie. Dozviete sa tiež, ako zlikvidovať staré spotrebiče.

### Demontáž spotrebiča

1. Zatvorte prívod vody.
2. → "Vyprázdenie prívodnej hadice vody", *Strana 53*.
3. Vypnite spotrebič.

4. Vytiahnite sieťovú zástrčku.
5. Vypustite zvyšný prací roztok.  
→ "Čistenie vypúšťacieho čerpadla", *Strana 50*
6. Odmontujte hadice.
7. Vyprázdnite dávkovacie nádržky.

### Vloženie prepravných poistiek

Spotrebič zaistíte pred prepravou prepravnými poistkami, aby ste zabránili škodám.

1. Odstráňte 4 krytky.
  - V prípade potreby použite skrutkovač na odstránenie krytiel.

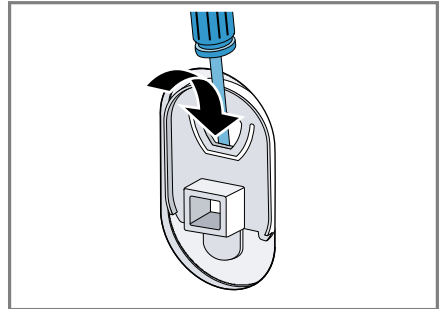

Krytky si odložte.

2. Nasadíte 4 objímky.

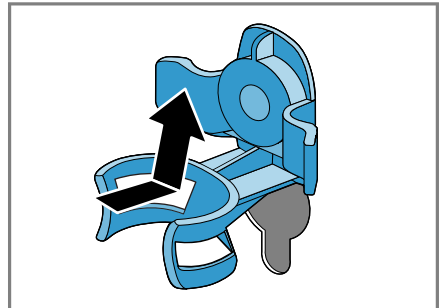

3. Vložte všetky skrutky 4 prepravných poistiek a zľahka ich utiahnite.

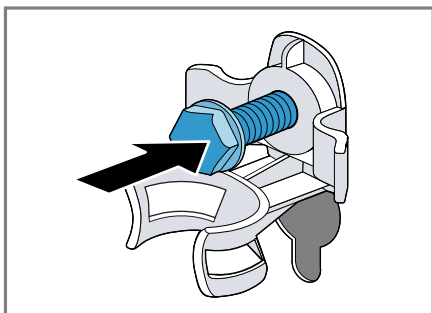

4. Sieťové prírodné vedenie upevnite do držiaka ① a povoľte všetky 4 skrutky prepravných poistiek skrutkovým kľúčom veľkosti 13 ②.

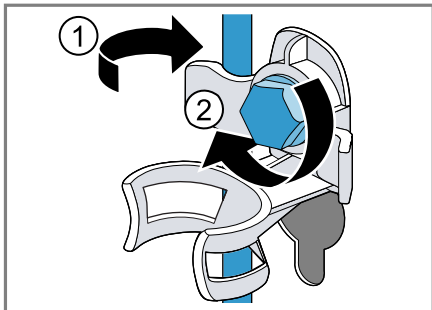

5. Hadicu vložte do držiaka.

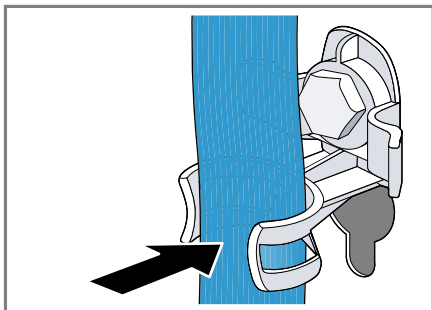

## Opätovné uvedenie spotrebiča do prevádzky

1. Odstráňte prepravné poistky.
2. Do komory pre manuálne dávkovanie v zásuvke na prací prostriedok nalejte cca 1 liter vody.

3. Spustíte program **odčerpanie**.
  - ✓ Prací prostriedok môže pri ďalšom praní vytečť nepoužitý do odtoku.

## Likvidácia starého spotrebiča

Ekologickou likvidáciou môžu byť znovu využité cenné suroviny.

### **⚠ VAROVANIE** **Nebezpečenstvo poškodenia zdravia!**

Deti sa môžu zavrieť dovnútra spotrebiča a dostať sa do ohrozenia života.

- ▶ Spotrebič nestavajte za dvere, ktoré blokujú alebo obmedzujú otvorenie dvierok spotrebiča.
- ▶ V prípade spotrebičov, ktoré už došližili, odpojte sieťovú zástrčku sieťového prírodného vedenia, potom odpojte sieťové prírodné vedenie a zničte zámok dvierok spotrebiča tak, aby sa už dvierka nedali zatvoriť.

1. Odpojte sieťovú zástrčku napájacieho kábla.
2. Odrežte napájací kábel.
3. Spotrebič zlikvidujte ekologicky.



Tento spotrebič je označený v súlade s európskou smernicou 2012/19/EÚ o nakladaní s použitými elektrickými a elektronickými zariadeniami (waste electrical and electronic equipment - WEEE).

Táto smernica stanoví jednotný európsky (EU) rámec pre spätný odber a recyklovanie použitých zariadení.



## Zákaznícky servis

Ak máte akékoľvek otázky týkajúce sa používania, nedokážete opraviť poruchu na spotrebiči sami alebo ak spotrebič vyžaduje opravu, obráťte sa na náš zákaznícky servis.

Mnoho problémov môžete vyriešiť sami pomocou informácií o odstraňovaní problémov v tejto príručke alebo na našom webe. Ak to tak nie je, obráťte sa na náš zákaznícky servis. Vždy nájdeme vhodné riešenie a snažíme sa predísť zbytočným návštevám servisných technikov.

Zabezpečíme opravu vášho spotrebiča v záručnej lehote alebo po uplynutí záruky výrobcu použitím originálnych náhradných dielov vyškoleným personálom zákazníckeho servisu.

Z bezpečnostných dôvodov smie spotrebič opravovať iba kvalifikovaný personál. Nárok na záručné plnenie zaniká, keď opravy alebo zásahy vykonávajú osoby, ktorým sme na to neudelili oprávnenie, alebo ak sú naše spotrebiče vybavené náhradnými dielmi, dodatočnými dielmi alebo časťami príslušenstva, ktoré nie sú originálnymi dielmi, čím vzniká porucha.

Originálne náhradné súčiastky, ktoré sú relevantné pre funkčnosť spotrebiča a spĺňajú nariadenie o ekodizajne, vám poskytne náš zákaznícky servis v období minimálne 10 rokov od uvedenia spotrebiča na trh v Európskom hospodárskom priestore.

**Upozornenie** Využívanie zákazníckeho servisu je bezplatné v rámci záruky výrobcu.

Podrobné informácie o záručnej lehote a záručných podmienkach vo vašej krajine vám poskytne zákaznícky servis alebo predajca, prípadne ich nájdete na našom webe.

Keď kontaktujete zákaznícky servis, potrebujete číslo výrobku (E.-Nr.) a výrobné číslo (FD) vášho spotrebiča.

Kontaktné údaje zákazníckeho servisu nájdete v priloženom adresári zákazníckej služby alebo na našej webovej stránke.

## Označenie produktu (E.-Nr.) a výrobné číslo (FD)

Číslo výrobku (E.-Nr.) a výrobné číslo (FD) nájdete na typovom štítku spotrebiča.

Výrobný štítok je umiestnený v závislosti od modelu:

- na vnútornej strane dvierok.
- na vnútornej strane klapky údržby.
- na zadnej strane spotrebiča.

Ak chcete rýchlo vyhľadať údaje o spotrebiči a telefónne číslo zákazníckeho servisu, môžete si údaje poznačiť.

## Záruka AQUA STOP

Okrem nárokov na záručné plnenie voči predávajúcemu vyplývajúcim z kúpnej zmluvy a okrem našej záruky výrobcu poskytujeme aj náhradu za nasledujúcich podmienok.

- Ak dôjde vplyvom chyby nášho systému Aqua-Stop ku škodám spôsobeným vodou, nahradíme škody privátnym užívateľom. K zabezpečeniu vodnej bezpečnosti musí byť spotrebič pripojený na elektrickú sieť.
- Záruka platí po celú dobu životnosti spotrebiča.
- Predpokladom nároku na záruku je odborné nainštalovanie a pripojenie spotrebiča s Aqua-Stop podľa nášho návodu; zahŕňa aj odborné nainštalované predĺženie Aqua-Stop (originálne príslušenstvo). Naša záruka sa nevzťahuje na chybné

prívodné potrubie alebo armatúry až po prípojku Aqua-Stop na vodovodnom kohútiku.

- Na spotrebiče s Aqua-Stop nie je zásadne nutné počas prevádzky dohliadať, príp. ich potom uzatvorením vodovodného kohútika zaisťiť. Len v prípade dlhšej neprítomnosti vo vašom byte, napr. niekoľkotýždňovej dovolenky, vodovodný kohútik uzavrite.

## Hodnoty spotreby

Nasledujúce informácie sa uvádzajú podľa nariadenia EÚ o ekodizajne. Uvedené hodnoty pre iné programy ako **eco 40-60** sú iba smernými hodnotami a boli stanovené v nadväznosti na platnú normu EN60456. Automatická funkcia dávkovania bola na tento účel deaktivovaná.

Upozornenie k porovnávacej skúške: deaktivujte automatickú funkciu dávkovania, ibaže by táto funkcia bola predmetom testu.

Program	Náplň (kg)	Čas trvania programu (h:min) <sup>1</sup>	Spotreba energie (kWh/cyklus) <sup>1</sup>	Spotreba vody (l/cyklus) <sup>1</sup>	Maximálna teplota (°C) 5 min <sup>1</sup>	Počet otáčok odstreďovania (ot/min) <sup>1</sup>	Zvyšková vlhkosť (%) <sup>1</sup>
eco 40-60 <sup>2</sup>	9,0	3:37	1,250	61,0	50	1400	50
eco 40-60 <sup>2</sup>	4,5	2:52	0,610	45,0	36	1400	50
eco 40-60 <sup>2</sup>	2,5	2:30	0,180	30,0	24	1400	54
bavlna 20 °C	9,0	3:28	0,370	90,0	23	1400	52
bavlna 40 °C	9,0	3:28	1,350	90,0	45	1400	52
bavlna 60 °C	9,0	3:28	1,450	90,0	55	1400	52
bavlna 40 °C + ↓	9,0	3:58	1,400	102,0	45	1400	52
ľahko udržateľné 40 °C	4,0	2:28	0,780	61,0	44	1200	27
rýchly/mix 40 °C	4,0	0:59	0,620	44,0	41	1400	53
☼ vlna 30 °C	2,0	0:40	0,200	40,0	22	800	25

<sup>1</sup> Skutočné hodnoty sa môžu líšiť od uvedených hodnôt v závislosti od tlaku vody, tvrdosti vody, prívodnej teploty vody, teploty v miestnosti, druhu, množstva a znečistenia bielizne, použitého pracieho prostriedku, kolísaní v elektrickej sieti a zvolených prídavných funkcií.

<sup>2</sup> Skúšobný program podľa nariadenia EÚ o ekodizajne a nariadenia EÚ o energetickom označovaní na testovanie so studenou vodou (15 °C).

## Technické údaje

Čísla a fakty o vašom spotrebiči nájdete tu.

Výška spotrebiča	85,0 cm
Šírka spotrebiča	59,8 cm
Hĺbka spotrebiča	59,0 cm

<sup>1</sup> V závislosti od vybavenia spotrebiča

Hmotnosť	80 kg <sup>1</sup>
Maximálne množstvo náplne	9 kg
Sieťové napätie	220 - 240 V, 50 Hz
☰ Minimálne zaistenie inštalácie	10 A
Menovitý výkon	2300 W

<sup>1</sup> V závislosti od vybavenia spotrebiča

---

Príkion	<ul style="list-style-type: none"><li>■ Vypnutý stav: 0,10 W</li><li>■ Nevypnutý stav: 0,50 W</li><li>■ Trvanie pohotovos- ti pri zapojení v sieti (Wi-Fi): 5 min</li><li>■ Pohotovosť pri za- pojení v sieti (Wi- Fi): 1,20 W</li></ul>
Tlak vody	<ul style="list-style-type: none"><li>■ Minimálne: 100 kPa (1 bar)</li><li>■ Maximálne: 1000 kPa (10 bar)</li></ul>
Dĺžka prívodnej hadi- ce vody	150 cm
Dĺžka odtokovej hadi- ce vody	150 cm
Dĺžka sieťového prívodného vedenia	160 cm
Maximálna výška od- čerpania	100 cm

---

<sup>1</sup> V závislosti od vybavenia spotrebiča

---

Tento produkt obsahuje svetelné zdroje triedy energetickej účinnosti F. Svetelné zdroje sú dostupné ako náhradný diel a vymieňať ho môže len na to vyškolený personál. Ďalšie informácie o vašom modeli nájdete na internete na <https://energylabel.bsh-group.com><sup>1</sup>. Táto webová adresa je prepojená na oficiálnu produktovú databázu EÚ EPREL, ktorej webová adresa v čase tlače ešte nebola zverejnená. Prosím, postupujte podľa pokynov vyhľadávania modelu. Identifikácia modelu vyplýva zo znakov pred pomlčkou čísla výrobku (E-Nr.) na výrobnom štítku. Alternatívne nájdete identifikáciu modelu aj v prvom riadku energetického štítku EÚ.

---

<sup>1</sup> Platí len pre krajiny v Európskom hospodárskom priestore





## Thank you for buying a Bosch Home Appliance!

Register your new device on MyBosch now and profit directly from:

- **Expert tips & tricks for your appliance**
- **Warranty extension options**
- **Discounts for accessories & spare-parts**
- **Digital manual and all appliance data at hand**
- **Easy access to Bosch Home Appliances Service**

Free and easy registration – also on mobile phones:

**[www.bosch-home.com/welcome](http://www.bosch-home.com/welcome)**

**BOSCH**  
HOME APPLIANCES  
**SERVICE**

## Looking for help? You'll find it here.

Expert advice for your Bosch home appliances, help with problems or a repair from Bosch experts.

Find out everything about the many ways Bosch can support you:

**[www.bosch-home.com/service](http://www.bosch-home.com/service)**

Contact data of all countries are listed in the attached service directory.

### **Robert Bosch Hausgeräte GmbH**

Carl-Wery-Straße 34

81739 München

GERMANY

[www.bosch-home.com](http://www.bosch-home.com)



**9001538935** (000514)

sk