



LNT5MF36W0

CZ Chladnička - Mraznička
SL Hladilnik - Zamrzovalnik
SB Frižider sa Zamrzivačem
HR Hladnjak sa Zamrzivačem
MK Ладилник - Длабоко замрзнување
AL Ngrirës - Frigorifer

Návod k Obsluze
Navodila za uporabo
Uputstva za upotrebu
Upute za uporabu
Прирачник за Употреба
Manuali i përdoruesit



Electrolux











CZ	POŽÁR	Varování: Riziko požáru / hořlavých materiálů
SL	POŽAR	Opozorilo; Nevarnost požara / Vnetljivi materiali
SB	POŽAR	Upozorenje; Rizik od požara / zapaljivih materijala
HR	POŽAR	Upozorenje; Opasnost od požara / zapaljivi materijali
MK	ОГАН	Предупредување; Опасност од пожар / запаливи материјали
AL	ZJARRI	Paralajmërim; Rrezik zjarri / materiale të djegshme

OBSAH

PŘED POUŽITÍM SPOTŘEBIČE	4
Obecná upozornění	4
Bezpečnostní varování	8
Instalace a obsluha vaší chladničky	9
Než začnete chladničku používat	9
POUŽITÍ CHLADNIČKY-MRAZNIČKY	10
Informace o nové technologii chlazení	10
Displej a ovládací panel	11
Obsluha mrazicího prostoru vaší chladničky	11
Nastavení teploty mrazicího prostoru	11
Nastavení teploty chlazení	11
Režim rychlého mrazení	11
Alarm – Otevřené dveře	12
Upozornění týkající se nastavení teploty	12
Příslušenství	13
Zásobník na led	13
Mraznička - box	13
Oddělení pro extra chlazení	13
Ovladač vlhkosti	14
CustomFlex	14
ROZMÍSTĚNÍ POTRAVIN VE SPOTŘEBIČI	15
Chladnička	15
Mraznička	15
ČIŠTĚNÍ A ÚDRŽBA	18
Odmrazování	19
DOPRAVA A PŘEMÍSTĚNÍ	19
Přemístění dveří	19
NEŽ SE OBRÁTÍTE NA POPRODEJNÍ SERVIS	19
Tipy na šetření energie	22
ČÁSTI SPOTŘEBIČE A PŘÍSLUŠENSTVÍ	24

ČÁST - 1. PŘED POUŽITÍM SPOTŘEBIČE

Obecná upozornění

-  **VAROVÁNÍ:** Větrací otvory udržujte bez překážek.
-  **VAROVÁNÍ:** Nepoužívejte mechanické nástroje nebo jiné prostředky k urychlení procesu odmrazení s výjimkou těch, které doporučuje výrobce..
-  **VAROVÁNÍ:** V prostoru pro skladování potravin nepoužívejte elektrické spotřebiče, s výjimkou těch, které doporučuje výrobce.
-  **VAROVÁNÍ:** Nepoškodte chladicí okruh.
-  **VAROVÁNÍ:** Abyste předešli nebezpečí z důvodu nestability spotřebiče, je třeba hu upevnit v souladu s pokyny.
-  **VAROVÁNÍ:** Když umístíte spotřebič, ujistěte se, že není elektrický kabel zauzlovaný nebo poškozený.
-  **VAROVÁNÍ:** Neumísťujte žádné vícenásobné rozbočovací zásuvky ani přenosné zdroje napájení na zadní část spotřebiče.
-  Pokud vaše chladnička používá jako chladivo R600 - bude to vyznačeno na štítku na chladicím zařízení- musíte si dát pozor během přepravy a montáže, aby nedošlo k poškození chladicích prvků spotřebiče. I když je R600a ekologický a přírodní plyn, je výbušný. Pokud dojde k velkému úniku z důvodu poškození chladicích prvků, přemístěte chladničku od otevřeného ohně nebo zdrojů tepla a místnost, v níž je spotřebič umístěn, několik minut větrejte.
 - Během přenášení a umístování chladničky dejte pozor, abyste nepoškodili chladicí okruh plynu.
 - Neskladujte výbušné substance, např. plechovky s aerosolem, neboť ty mohou v tomto spotřebiči způsobit vznik požáru.
 - Tento spotřebič je určený k použití v domácnosti a podobných zařízeních, např.;

- kuchyňky pro zaměstnance v obchodech, kancelářích a ostatních pracovních prostředích
 - pro klienty v hotelech, motelech a ostatních obytných prostorech
 - pro klienty v penzionech;
 - pro catering a ostatní podobná prostředí
- Pokud zásuvka neodpovídá zástrčce chladničky, musí ji vyměnit výrobce, jeho servis nebo podobně kvalifikované osoby, aby se tak předešlo nebezpečí.
 - Speciálně uzemněná zástrčka byla připojena k napájecímu kabelu vaší chladničky. Tato zástrčka se musí používat se speciálně uzemněnou zásuvkou 16 A nebo 10 A, v závislosti na zemi, kde bude produkt prodáván. Nemáte-li doma takovou zástrčku, nechte ji nainstalovat autorizovaným elektrikářem.
 - Tento spotřebič mohou používat děti starší 8 let a osoby s omezenými tělesnými, smyslovými nebo mentálními schopnostmi anebo osoby bez příslušných znalostí a zkušeností, pokud jsou pod dozorem nebo byly poučeny o bezpečném užívání tohoto přístroje a chápou související nebezpečí. Děti si nesmí se spotřebičem hrát. Čištění a údržba nesmí být prováděny dětmi bez dohledu dospělé osoby.
 - Děti ve věku od 3 do 8 let smí nakládat a vykládat chladicí spotřebiče. Děti nemají provádět údržbu nebo čištění spotřebiče, velmi malé děti (0 – 3 let) nemají používat spotřebič, malé děti (3 – 8 let) nemají používat spotřebič, pokud jsou bez stálého dozoru, starší děti (8 – 14 let) a lidé s omezenými fyzickými nebo duševními schopnostmi mohou používat spotřebiče bezpečně, pokud jsou pod dozorem nebo byli o bezpečném použití spotřebiče náležitě instruováni. Lidé s velice omezenými schopnostmi nemají používat spotřebič, dokud nejsou pod stálým dozorem.

- Pokud je napájecí kabel poškozen, musí jej vyměnit výrobce, jeho servisní zástupce nebo obdobně kvalifikovaná osoba, aby se předešlo riziku.
- Tento spotřebič není určen k použití v nadmořských výškách nad 2000 m.

Aby nedošlo ke kontaminaci jídla, dodržujte prosím následující pokyny:

- Ponechání dvířek v otevřeném stavu po dlouhou dobu může způsobit výrazný nárůst teploty uvnitř oddělení spotřebiče.
- Pravidelně očišťujte povrchy, které přichází do kontaktu s jídlem, a také přístupné odtokové systémy.
- Syrové maso a ryby uchovávejte v chladničce ve vhodných kontejnerech, aby nedocházelo k jejich kontaktu s jinými potravinami nebo ukápnutí na ně.
- Oddělení pro mražené potraviny označená dvěma hvězdičkami jsou vhodná pro uchovávání předem zmražených potravin, uchovávání nebo výrobu zmrzliny a výrobu ledových kostek.
- Oddělení označená jednou, dvěma nebo třemi hvězdičkami nejsou vhodná pro zmrazení čerstvého jídla.
- Pokud chladicí zařízení je ponecháno prázdné po dlouhou dobu, je nutné ho vypnout, rozmrazit, očistit, osušit a ponechat dvířka otevřená, abyste zabránili tvorbě plísní uvnitř spotřebiče.

Servis

- Pro opravy spotřebiče kontaktujte autorizované servisní centrum. Používejte pouze originální náhradní díly.
- Pamatujte si, že samostatné nebo neodborné opravování může negativně ovlivnit bezpečnost spotřebiče, což povede ke zrušení záruky.
- Následující náhradní díly budou k dispozici po dobu 7 let od zastavení výroby daného modelu: termostaty, teplotní snímače, obvodové desky, prvky osvětlení, rukojeti dvířek, závěsy dvířek, nádoby a koše.
- Některé z těchto náhradních dílů jsou k dispozici výhradně pro profesionální opraváře a všechny náhradní díly se nemusí vztahovat ke všem modelům.
- Těsnění dvířek bude k dispozici po dobu 10 let od zastavení výroby daného modelu.

Staré a nefunkční chladničky

- Má-li vaše stará chladnička zámek, odstraňte ho před likvidací nebo ťáť děti se do něj mohou zachytit a může dojít k nehodě.
- Staré chladničky a mrazničky obsahují izolační materiál a chladivo s CFC. Proto dejte pozor, abyste při likvidaci starých chladniček nepoškodili životní prostředí a dodrželi lokální směrnice.

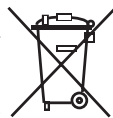

Ohledně likvidace WEEE, opětovného použití, recyklace a regenerace se obraťte na místní orgány.

Poznámky:

- Před instalací a použitím vašeho spotřebiče si pečlivě přečtěte návod s pokyny. Nezodpovídáme za škody způsobené špatným použitím.
- Řiďte se všemi pokyny na vašem spotřebiči a v návodu k použití a tento návod uchovejte na bezpečném místě, abyste mohli vyřešit problémy, k nimž může dojít v budoucnosti.
- Tento spotřebič je vyroben pro použití v domácnostech a lze ho použít pouze doma a pro specifikované účely. Nehodí se pro komerční či hromadné použití. Na takové použití nebude uplatněna záruka a naše společnost neponese odpovědnost za případné ztráty.
- Tento spotřebič je vyrobený k použití v domácnostech a musí být použit pouze pro chlazení/skladování potravin. Není vhodné pro komerční nebo společné používání a/ nebo pro skladování látek s výjimkou potravin. Naše společnost neodpovídá za ztráty k nimž dojde v opačném případě.

Bezpečnostní varování

- Nepoužívejte rozdvojký nebo prodlužovací kabely.
- Nezapojujte do poškozených, opotřebených nebo starých zástrček.
- Netahejte, nelámejte ani nepoškozujte kabel.



- Neopužívejte zásuvkové adaptéry.
- Tento spotřebič je určený k použití pouze dospělými osobami, nedovolte dětem, aby si se spotřebičem hrály, ani jim nedovolte, aby se zavěšovali na dveře.
- Nezapojujte ani neodpojujte zástrčku mokřýma rukama, mohlo by dojít k úrazu elektrickým proudem!
- Do mrazničky nikdy nevkládejte skleněné láhve nebo plechovky. Láhve nebo plechovky mohou explodovat.
- Z důvodu zajištění své bezpečnosti nevkládejte do chladničky hořlavé nebo výbušné materiály. Alkoholické nápoje vkládejte do chladničky vertikálně a to tak, že lahve pevně utáhněte.
- Při vybírání ledu z mrazničky se ho nedotkněte, neboť může způsobit omrzliny a/nebo řezné rány.

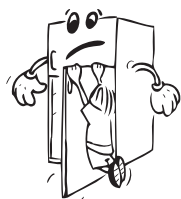

- Nedotýkejte se zmrazeného zboží mokřýma rukama. Zmrzlinu a ledové kostky nepoužívejte jakmile je vyjmete z mrazničky!

- Znovu nezmrazujte zboží, které se rozpustilo. To může způsobit zdravotní problémy, např. otravu jídlem.
- Kryt ani horní část chladničky nezakrývejte pokrývkou. To ovlivní výkon vaší chladničky.
- Upevněte příslušenství v chladničce během přepravy tak, aby se předešlo poškození příslušenství.



Instalace a obsluha vaší chladničky

Než začnete chladničku používat, musíte věnovat pozornost následujícím bodům:

- Provozní napětí vaší chladničky je 220-240 V při 50Hz.
- Neneseme zodpovědnost za škodu, k níž může dojít z důvodu neuzemněného použití.
- Chladničku umístěte na místo, kde nebude vystaveno přímému slunečnímu světlu.
- Váš spotřebič musí být minimálně 50 cm od trouby, plynové trouby nebo hořáků a musí být minimálně 5 cm od elektrické trouby.
- Vaše chladnička nesmí být používána venku nebo ponechána na dešti.
- Když je vaše chladnička umístěna blízko mrazáku, musí být mezi nimi vzdálenost minimálně 2 cm, aby se předešlo vzniku vlhkosti na vnějším povrchu.
- Na chladničku neumísťujte nic a umístěte ji na vhodné místo tak, aby nad horní částí zůstalo minimálně 15 cm.
- Nastavitelné přední nožky je nutno nastavit do vhodné výšky, aby mraznička mohla fungovat stabilně a správně. Nožičky můžete nastavit otáčením ve směru hodinových ručiček (nebo opačným směrem). To musí být provedeno před vložením potravin do chladničky.
- Než začnete mrazničku používat, otřete všechny vnitřní povrchy a zásuvky hadříkem ponořeným do teplé vody s lžičkou jedlé sody a potom opláchněte čistou vodou a osušte. Po očištění vraťte zpět všechny díly.
- Nainstalujte plastovou rozpěrku (část s černými lopatkami vzadu) otočením o 90° jak je zobrazeno na obrázku, abyste předešli dotýkání kondenzátoru stěny.
- Chladničku je třeba umístit tak, aby volný prostor nepřekračoval 75 mm.

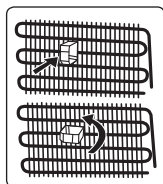

Než začnete chladničku používat

- Při prvním spuštění nebo po přepravě nechte mrazničku stát 3 hodiny, ještě než ji zapojíte. Jinak by mohlo dojít k poškození kompresoru.
- Vaše chladnička může při prvním spuštění zapáchat; zápach zmizí jakmile se spustí chlazení.

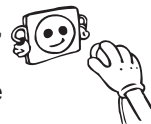

ČÁST - 2. POUŽITÍ CHLADNIČKY-MRAZNIČKY

Informace o nové technologii chlazení

Chladničky-mrazničky s novou technologií chladničky mají jiný systém než statické chladničky-mrazničky. V případě běžných chladniček-mrazniček se do mrazničky vhání vlhký vzduch a voda vypařující se z potravin se v prostoru mrazničky změní na led. Aby bylo možné tuto námrazu odstranit, jinými slovy odmrazit, je třeba chladničku odpojit ze sítě. Během odmrazování musí uživatel dát potraviny jinam a odstranit zbývající led a nahromaděnou námrazu.

V případě mrazniček vybavených novou technologií chlazení je situace zcela jiná. Studený a suchý vzduch se v prostoru mrazničky rozptýluje pomocí ventilátoru. Studený vzduch se tak snadno rozptýlí po celém prostoru - i v místech mezi poličkami, a potraviny se zmrazí správně a rovnoměrně. A netvoří se žádná námraza.

Konfigurace v prostoru chladničky bude téměř stejná jako v prostoru mrazničky. Vzduch rozptylovaný ventilátorem v horní části prostoru chladničky se chladí během průchodu mezerou za průduchem. Aby byl proces chlazení v prostoru chladničky úspěšně dokončen, ve stejný okamžik dochází k uvolňování vzduchu skrz otvory na průduchu. Otvory na průduchu jsou navrženy pro rovnoměrnou distribuci vzduchu v prostoru.

Vzhledem k tomu, že nedochází mezi chladničkou a mrazničkou neprochází žádný vzduch, nedojde k míšení pachů.

Díky tomu se chladnička s novou technologií chlazení snadno používá a nabízí vám jak velký objem, tak estetický vzhled.

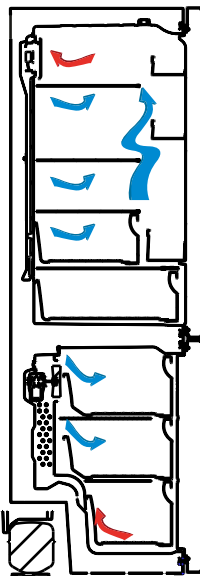

Displej a ovládací panel

Používání ovládacího panelu

1. Umožňuje nastavení mrazicího prostoru.
2. Umožňuje nastavení chladicího prostoru.
3. Displej nastavení hodnoty mrazicího prostoru.
4. Displej nastavení hodnoty chladicího prostoru.
5. Symbol Ekonomického režimu.
6. Symbol rychlého mrazení,
7. Symbol alarmu.

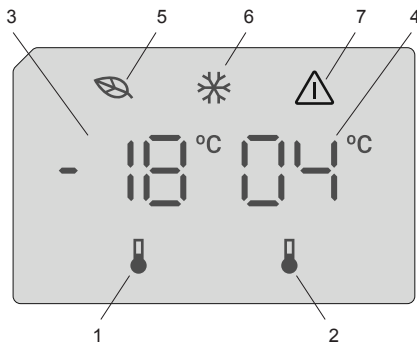

Obsluha mrazicího prostoru vaší chladničky

Po připojení spotřebiče k síti všechny symboly budou zobrazovány během 2 sekund, na displeji nastavení mrazicího prostoru se zobrazí výchozí hodnota -18 °C a na displeji nastavení chladicího prostoru výchozí hodnota +4 °C.

Nastavení teploty mrazicího prostoru

- Výchozí teplota mrazicího prostoru je nastavena na -18 °C.
- Jednou stiskněte tlačítko Nastavení mrazicího prostoru.
Po prvním stisknutí tlačítka se na displeji rozbliká předchozí hodnota.
- Po stisknutí tohoto tlačítka se teplota sníží o příslušnou hodnotu.
- Pokud stisknete toto tlačítko znovu, nastavování teploty se vrátí na -16 °C.

POZNÁMKA: Úsporný režim Eco se aktivuje automaticky, když je teplota přihrádky mrazicího prostoru nastavena na -18°C.



Nastavení teploty chlazení

- Výchozí teplota chladicího prostoru je nastavena na +4 °C.
- Jednou stiskněte tlačítko chladicího prostoru.
- Po stisknutí tohoto tlačítka se teplota sníží o příslušnou hodnotu.
- Pokud stisknete toto tlačítko znovu, nastavování teploty se vrátí na +8 °C.

Režim rychlého mrazení

Účel

- Zmrazit velké množství potravin, které se nevejde do přihrádky rychlého mrazení.
- Zmrazit připravené jídlo.
- Rychle zmrazit čerstvé potraviny, aby se zachovala jejich čerstvost.

Pokyny k použití

Pro aktivaci režimu rychlého mrazení, stiskněte a podržte tlačítko nastavení teploty mrazicího prostoru po dobu 3 sekund. Jakmile je nastaveno rychlé mrazení, na displeji se rozsvítí symbol mrazicího prostoru a uslyšíte pípnutí, které potvrdí zapnutí režimu.



V průběhu režimu rychlého mrazení:

- Teplota chladicího prostoru může být nastavována. V takovém případě režim super mrazení pokračuje.
- Nelze vybrat úsporný režim.
- Režim rychlého mrazení lze zrušit stejným způsobem, jako jste ho nastavili.

Poznámky:

- Maximální množství čerstvých potravin (v kg), které lze zmrazit během 24 hodin, je uvedeno na štítku spotřebiče.
- Pro optimální výkon spotřebiče a maximální kapacitu mrazicího prostoru přepněte spotřebič do režimu maximálního mrazení 3 hodin před tím, než do něj uložíte čerstvé potraviny.



Režim rychlého mrazení se automaticky zruší ve třech případech: po 24 hodinách, v závislosti na teplotě okolí, nebo až mraznička dosáhne dostatečně nízké teploty.

Alarm – Otevřené dveře

Pokud necháte dveře ledničky otevřené po dobu delší 2 minut, začne spotřebič pípat.

Upozornění týkající se nastavení teploty

- Nedoporučuje se, abyste svoji chladničku používali v prostředí, kde je teplota nižší než 10 °C, neboť by to mohlo ovlivnit efektivitu.
- Nastavení teploty musí být provedeno v souladu s frekvencí otevírání dveří a množstvím potravin uložených v chladničce.
- Než dokončíte nastavení, nepřecházejte k jinému nastavení.
- Vaše chladnička musí být provozována 24 hodin v dané okolní teplotě bez přerušení, aby došlo k naprostému vychlazení. Dveře chladničky neotevírejte často a v tuto dobu do ní nevkládejte příliš velké množství potravin.
- Funkce 5 minutové prodlevy slouží k tomu, aby se předešlo poškození kompresoru chladničky, když odpojíte zástrčku a potom ji znovu zapojíte nebo když dojde k výpadku napájení. Vaše chladnička začne fungovat normálně po 5 minutách.
- Vaše chladnička je navržena tak, aby pracovala v intervalech uvedených ve standardech, v souladu s třídou uvedenou na informačním štítku. Nedoporučujeme spuštění vaší chladničky mimo uvedené limity, aby bylo možné dosáhnout efektivního chlazení.
- Tento spotřebič je navržen k použití při okolní teplotě v rozmezí 10 °C - 43 °C.

Třída klimatu	Okolní teplota °C
T	Od 16 do 43 (°C)
ST	Od 16 do 38 (°C)
N	Od 16 do 32 (°C)
SN	Od 10 do 32 (°C)

Důležité pokyny k instalaci

Tento spotřebič je určen pro provoz v obtížných klimatických podmínkách (do 43 °C nebo 110 °F) a je vybaven technologií 'Freezer Shield' (mrazicí kryt), která zajišťuje, aby se zmrzlé jídlo v mrazničce nerozmrazilo, i když klesne teplota v okolí spotřebiče na -15 °C. Z toho vyplývá, že můžete nainstalovat spotřebič v nevytopené místnosti, aniž byste se museli obávat, že se zmrazené jídlo v mrazničce pokazí. Jakmile se okolní teplota vrátí do normálu, můžete pokračovat v používání spotřebiče, jako obvykle.

Příslušenství

Zásobník na led

- Zásobník naplňte vodou a umístíte ho do mrazáku.
- Po zamrznutí zásobník otočíte tak, jak je ukázáno na obrázku a vysypte ledové kostky.

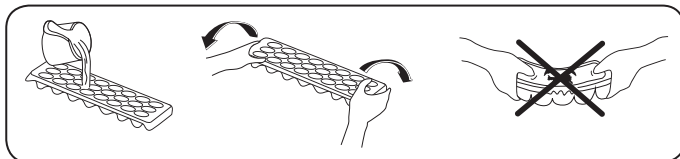

Mraznička - box

- Box slouží ke skladování potravin, ke kterým potřebujete snadný přístup.
- Vyjmutí boxu;
- Box vysuňte co nejdále to jde.
- Přední část boxu zdvihněte a vysuňte.



Při resetování provedte opačný postup.



Poznámka: Při vysunování či zasunování vždy držte rukojeť.

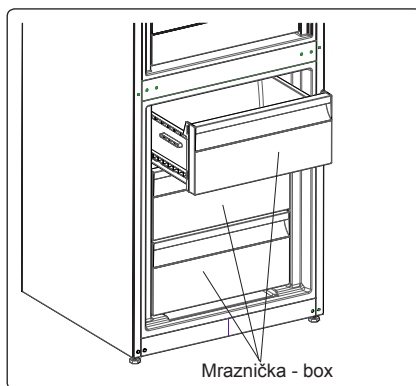

Oddělení pro extra chlazení (u některých modelů)

Ideální pro uchování chutí a struktury nakrájených potravin a sýra. Vytahovací zásuvka zajišťuje prostředí s teplotou nižší než ve zbytku chladničky díky aktivní cirkulaci studeného vzduchu.

Vyjmutí poličky chilleru;

- Poličku chilleru vysuňte směrem k sobě.
- Poličku vysuňte směrem nahoru a poličku vytáhněte.

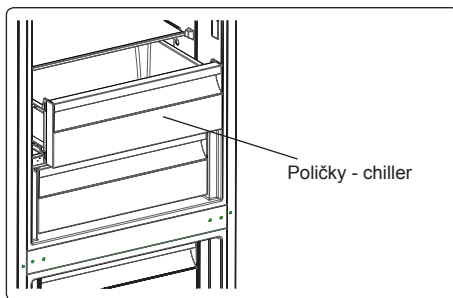

Ovladač vlhkosti (u některých modelů)

Je-li ovladač vlhkosti v uzavřené pozici, umožní to dlouhodobější skladování čerstvého ovoce a zeleniny.

V případě, že je zásobník na zeleninu úplně plný, lze otevřít kolečko před zásobníkem. Tak se zajistí kontrola vzduchu a vlhkosti a zvýší se životnost potravin.

Pokud na skleněné policičce uvidíte kondenzaci, je třeba, abyste ovládání vlhkosti nastavili do otevřené pozice.

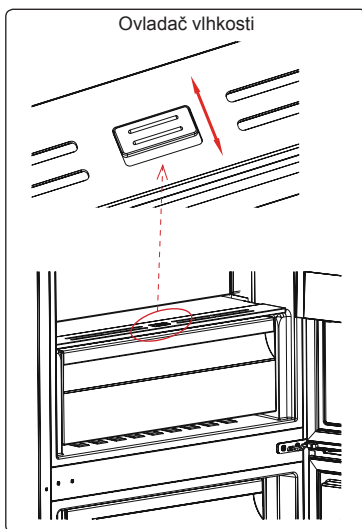

CustomFlex

CustomFlex® vám umožňuje přizpůsobit prostor uvnitř chladničky podle vašich potřeb. Na vnitřní straně dvířek se nachází skladovací kontejner a pohyblivé kontejnery, takže si můžete přizpůsobit jejich umístění, jak budete chtít. Kontejnery jsou dokonce vyjímatelné, takže se dají z chladničky vyjmout pro jednoduchý přístup.

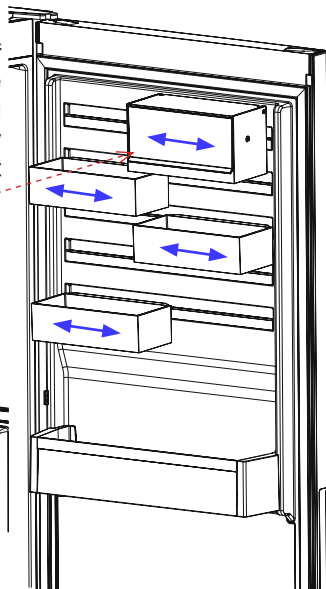
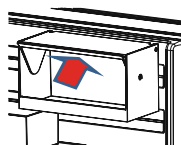
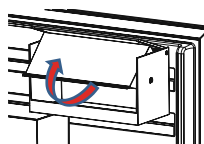
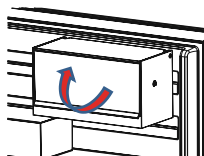

- Víko skladovacího kontejneru CustomFlex otevřete zatáhnutím ve směru ukazovaném šipkou.
- Víko zavřete zatáhnutím v opačném směru.

Vizuální a textové popisy na části s příslušenstvím se mohou lišit podle modelu vašeho spotřebiče.

ČÁST - 3. ROZMÍSTĚNÍ POTRAVIN VE SPOTŘEBIČI

Chladnička

- Abyste snížili vlhkost a následné zvýšení námrazy, nikdy neumísťujete kapaliny do neutěsněných nádob. Námraza má tendenci hromadit se v nejchladnějších částech výparníku a proto je třeba provádět častější odmrazování.
- Do chladničky nikdy nevkládáte teplé potraviny. Teplé potraviny je třeba nechat vychladnout na pokojovou teplotu a v prostoru chladničky je třeba zajistit adekvátní cirkulaci vzduchu.
- Nic by se nemělo dotýkat zadní stěny, neboť to způsobí hromadění námrazy a balíčky se mohou k zadní stěně přichytit. Dveře chladničky příliš často neotevírejte.
- Maso a očištěné ryby (zabalené do sáčků nebo plastové fólie), které spotřebujete během 1-2 dnů, umístěte do spodní části chladničky (nad crisperem), neboť jde o nejchladnější část a to zajistí ty nejlepší podmínky skladování.
- Ovoce a zeleninu můžete vkládat do crisperu nezabalené.



Poznámka: Brambory, cibule a česnek se v chladničce nesmí skladovat.

Některé návrhy na umístění a skladování potravin v chladničce jsou uvedeny níže.

Potraviny	Maximální délka skladování	Do které části chladničky vložit
Ovoce a zelenina	1 týden	Zásuvka na zeleninu
Maso a ryby	2 - 3 dny	Zakryté plastovou fólií nebo sáčky nebo v boxu na maso (na skleněné policičce)
Čerstvý sýr	3 - 4 dny	Ve speciální policičce ve dveřích
Máslo a margarín	1 týden	Ve speciální policičce ve dveřích
Produkty v lahvích mléko a jogurt	Do expirace doporučené výrobcem	Ve speciální policičce ve dveřích
Vejce	1 měsíc	V zásobníku na vajíčka
Vařené potraviny	2 dny	Všechny policičky

Mraznička

- Pro dlouhodobé uložení mrazených potravin a výrobu ledu použijte mrazničku, prosím.
- Zmrazení čerstvého jídla: pořádně zabalte čerstvé jídlo tak, aby obal byl vzduchotěsný a neprotékal. Ideální jsou speciální sáčky do mrazničky, alobal, polyetylenové sáčky a plastové nádoby.
- Abyste dosáhli maximální kapacity mrazničky, používejte skleněné policičky v horní a střední části. Do spodní části umístěte nižší košík.
- Nevkládejte potraviny, které chcete zmrazit do blízkosti již zmrazených potravin.
- Potraviny, které chcete zmrazit (maso, mleté maso, ryby, atd.) musíte před zmrazením rozdělit na takové porce, aby je bylo možné zkonzumovat najednou.
- Jakmile jsou potraviny rozmrazené, znovu je nezmrazujte. Mohlo by vám to způsobit zdravotní problémy, např. otravu jídlem.
- Do mrazničky nevkládáte horké potraviny, nechte je vychladnout. Došlo by tak k narušení hlubokého zmrazení ostatních potravin.

- Když koupíte zmrazené potraviny, zkontrolujte, zda byly zmrazeny při vhodných podmínkách a balení není poškozené.
- Během skladování zmrazených potravin musí být dodrženy podmínky skladování uvedené na obalu. Není-li tam uvedeno žádné vysvětlení, potraviny musí být spotřebovány co nejdříve.
- Pokud došlo ke zvlhnutí zmrazeného jídla a je nepříjemně cítit, jídlo mohlo být skladováno v nevhodných podmínkách a díky tomu se zkazilo. Tento typ potravin nekupujte!
- Délka skladování zmrazených potravin závisí na okolní teplotě, frekvenci otevírání dveří, nastavení termostatu, typu potravin a času, který uplynul od zakoupení potravin do vložení do mrazničky. Vždy se řiďte pokyny na balení a nikdy nepřekračujte uvedenou délku skladování.
- Upozorňujeme, že chcete-li dveře mrazničky otevřít okamžitě po zavření, nepůjde to snadno. Je to zcela normální. Poté, co se přetlak vyrovná, bude možné dveře otevřít snadno.

Důležitá poznámka:

- Zmrazené potraviny lze po rozmrazení vařit stejně jako čerstvé potraviny. Nedojde-li k jejich uvaření pro rozmrazení, nesmí být NIKDY znovu zmrazeny.
- Chuť některých druhů koření ve vařených pokrmech (anýz, bazalka, petrželka, vinný ocet, zázvor, česnek, hořčice, tymián, pepř, majoránka, atd.) se mění a při dlouhodobém skladování zesílí. Proto musí být do zmrazených potravin přidáno malé množství koření nebo je koření možné přidat až po rozmrazení.
- Délka skladování závisí na použitém oleji. Vhodné oleje jsou margarín, telecí lůj, olivový olej, máslo a nevhodný je arašídový olej a vepřové sádlo.
- Potraviny v kapalné formě musí být zmrazeny v plastových nádobách, jiné potraviny musí být zmrazené v plastových fóliích nebo sáčcích.



Některé návrhy na umístění a skladování potravin v mrazničce jsou uvedeny níže.

Maso a ryby	Příprava	Maximální délka skladování (měsíc)
Steak	Zabaleno ve fólii	6 - 8
Jehněčí maso	Zabaleno ve fólii	6 - 8
Telecí pečeně	Zabaleno ve fólii	6 - 8
Telecí kostky	Na malé kousky	6 - 8
Jehněčí kostky	Na kousky	4 - 8
Mleté maso	V balíčcích, bez koření	1 - 3
Droby (kousky)	Na kousky	1 - 3
Boloňský salám	Musí být zabalený, i když je v obalu	
Kuře a krůta	Zabaleno ve fólii	4 - 6
Husa a kachna	Zabaleno ve fólii	4 - 6
Jelen, zajíc, divoký kanec	Ve 2,5 kg porcích a jako filety	6 - 8

Maso a ryby	Příprava	Maximální délka skladování (měsíc)
Čerstvé ryby (losos, kapr, siluroidea)	Po očištění rybu opláchněte a osušte a je-li třeba, odřízněte ocasní ploutev a hlavu.	2
Ryby, okoun, platýs, kambala		4
Tučné ryby (tuňák, makrela, lufara, ančovičky)		2 - 4
Koryši	Očištění a v sáčcích	4 - 6
Kaviár	Ve vlastním obalu, hliníkovém nebo plastovém	2 - 3
Hlemýždi	Ve slaném vodě, hliníkovém nebo plastovém obalu	3
 Poznámka: Zmražené maso musí být po rozmrazení uvařené. Není-li po rozmražení znovu uvařené, nesmí být znovu zmrazeno.		

Zelenina a ovoce	Příprava	Maximální délka skladování (měsíce)
Fazolové lusky a fazole	Omyjte a nakrájejte na malé kousky a uvařte ve vodě	10 - 13
Fazole	Propláchněte a uvařte ve vodě	12
Zelí	Očistěte a uvařte ve vodě.	6 - 8
Mrkev	Očistěte, nakrájejte na plátky a uvařte.	12
Paprika	Odstraňte stopku, rozřízněte na poloviny, vyjměte semínka a uvařte.	8 - 10
Špenát	Očistěte a uvařte ve vodě.	6 - 9
Květák	Oddělte listy, květák nakrájejte na kousky, na chvíli ponořte do vody s několika kapkami citronu.	10 - 12
Lilek	Po omytí nakrájejte na 2 cm kousky	10 - 12
Kukuřice	Očistěte a zabalte jako klas nebo zrna	12
Jablko a hruška	Oloupejte a nakrájejte	8 - 10
Meruňka a broskev	Rozkrojte na poloviny a vyjměte pecku	4 - 6
Jahoda a borůvka	Omyjte a opláchněte	8 - 12
Vařené ovoce	Do nádoby přidejte 10% cukru	12
Švestka, třešně, višně	Omyjte a očistěte.	8 - 12

	Maximální délka skladování (měsíce)	Délka rozmrazování při pokojové teplotě (hodiny)	Délka rozmrazování v troubě (minuty)
Chleba	4 - 6	2 - 3	4-5 (220-225 °C)
Sušenky	3 - 6	1 - 1,5	5-8 (190-200 °C)
Pečivo	1 - 3	2 - 3	5-10 (200-225 °C)
Koláč	1 - 1,5	3 - 4	5-8 (190-200 °C)
Listové těsto	2 - 3	1 - 1,5	5-8 (190-200 °C)
Pizza	2 - 3	2 - 4	15-20 (200 °C)

Mléčné produkty	Příprava	Maximální délka skladování (měsíce)	Podmínka skladování
Balené (homogenizované) mléko	Ve vlastním obalu	2 - 3	Čisté mléko - ve vlastním obalu
Sýr - vyjma tvarohu	Na plátky	6 - 8	Originální obal lze použít ke krátkodobému skladování. Pro dlouhodobější skladování je třeba ho zabalit do fólie.
Máslo, margarín	Ve vlastním obalu	6	

ČÁST - 4. ČIŠTĚNÍ A ÚDRŽBA



Než začnete chladničku čistit, zkontrolujte, zda je odpojená.



Chladničku nečistěte tekoucí vodou.



K čištění nikdy nepoužívejte hořlavé, výbušné nebo korozivní materiály, např. ředidlo, benzín, kyselinu.

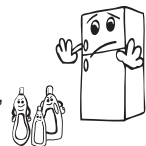

- Vnitřní část můžete otřít měkkým hadříkem a houbičkou namočenou do teplé vody s čisticím prostředkem.

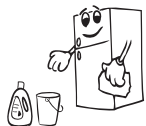

- Vyjměte jednotlivé části a omyjte je vodou s čisticím prostředkem. Nemyjte v myčce.



- Kondenzátor musíte jednou ročně očistit kartáčem, abyste tak zajistili úsporu energie a zvýšili produktivitu.



Ujistěte se, zda je vaše chladnička během čištění odpojená.

Odmrazování

- Vaše chladnička provádí plně automatizované odmrazování. Voda nahromaděná v důsledku odmrazování projde do odpařovací nádoby a tam se sama odpaří.
- Než začnete s čištěním výparníku, zkontrolujte, že jste odpojili zástrčku.
- Vyměňte výparník z jeho místa, odšroubujte šrouby jak je zobrazeno na obrázku. Ve specifických časových intervalech očistěte vodou s čisticím prostředkem. Tak lze zabránit vzniku zápachu.

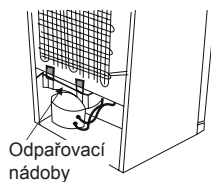

Výměna kontrolky LED

Má-li vaše chladnička kontrolku LED, kontaktujte help desk, neboť její výměnu musí provést pouze autorizovaní zaměstnanci.

Poznámka: Počet a umístění pásů LED se může lišit, podle typu modelu.

ČÁST - 5. DOPRAVA A PŘEMÍSTĚNÍ

Doprava a přemístění

- Pro přemístění je třeba uchovat původní balení a pěnu (volitelně).
- Chladničku musíte upevnit v obalu, pomocí pásů nebo silných kabelů a postupovat dle pokynů pro přepravu, které jsou na obalu.
- Vyměňte pohyblivé části (poličky, příslušenství, přihrádky na zeleninu, atd.) nebo je připevněte do chladničky pomocí pásů, aby během přemísťování a přepravy nedošlo k narázům.

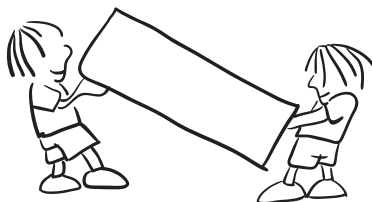

 **Chladničku převázejte kolmo.**

Přemístění dveří

- Jsou-li madla vaší chladničky instalovaná z přední části dveří, nelze změnit směr otevírání dveří chladničky.
- Směr otevírání dveří lze změnit u modelů bez madel.
- Má-li být směr otevírání vaší mrazničky změněn, musíte kontaktovat nejbližší autorizované servisní centrum a požádat o provedení změny otevírání.

ČÁST - 6. NEŽ SE OBRÁTÍTE NA POPRODEJNÍ SERVIS

Zkontrolujte pozorně;

Chladnička vás varuje, pokud teplota v chladničce a mrazničce klesne na nesprávnou úroveň nebo když dojde k problému se spotřebičem.

TYP CHYBY	VÝZNAM	PROČ	CO DĚLAT
E01	Výstražný senzor		Zkontaktujte co nejdříve servis.
E02	Výstražný senzor		Zkontaktujte co nejdříve servis.
E03	Výstražný senzor		Zkontaktujte co nejdříve servis.
E06	Výstražný senzor		Zkontaktujte co nejdříve servis.
E07	Výstražný senzor		Zkontaktujte co nejdříve servis.

TYP CHYBY	VÝZNAM	PROČ	CO DĚLAT
E08	Upozornění na nízké napětí	Elektrické napájení zařízení kleslo pod 170 V.	<p>- Nejedná se o selhání zařízení, tato chyba pomáhá, aby se zabránilo poškození kompresoru.</p> <p>- Napětí je třeba zvýšit zpět na požadovanou úroveň</p> <p>Pokud se toto varování neustále opakuje, je třeba zkontaktovat autorizovaného technika.</p>
E09	Mraznička není dostatečně vychlazená	Pravděpodobně z důvodu dlouhodobého výpadku napájení.	<ol style="list-style-type: none"> 1. Teplotu v mrazničce nastavte na nižší hodnoty nebo nastavte super mrazení. To by mělo odstranit oznámení chyby, jakmile bude požadována teplota dosažena. Zavřete dveře, aby se urychlil čas dosažení správné teploty. 2. Vyjměte veškeré výrobky, které se během této chyby rozmrazily. Musíte je spotřebovat v krátkém časovém úseku. 3. Do mrazničky nepřidávejte žádné čerstvé potraviny, dokud není dosažena správná teplota a chyba nezmizí. <p>Pokud se toto varování neustále opakuje, je třeba zkontaktovat autorizovaného technika.</p>
E10	Lednička není dostatečně vychlazená	<p>Pravděpodobně z důvodu:</p> <ul style="list-style-type: none"> - Dlouhodobého výpadku napájení. - Do ledničky bylo vloženo teplé jídlo. 	<ol style="list-style-type: none"> 1. Teplotu v ledničce nastavte na nižší hodnoty nebo nastavte super chlazení. To by mělo odstranit oznámení chyby, jakmile bude požadována teplota dosažena. Zavřete dveře, aby se urychlil čas dosažení správné teploty. 2. Prosím, uvolněte místo před otvory kanálu vzduchového rozvodu a vyhněte se umístění potravin v blízkosti senzoru. <p>Pokud se toto varování neustále opakuje, je třeba zkontaktovat autorizovaného technika.</p>
E11	Příliš nízká teplota v ledničce	Různé	<ol style="list-style-type: none"> 1. Zkontrolujte, zda je ukazatel režimu super chlazení aktivován. 2. Snižte teplotu v ledničce. 3. Zkontrolujte, zda jsou ventily průchozí a nejsou ucpané. <p>Pokud se toto varování neustále opakuje, je třeba zkontaktovat autorizovaného technika.</p>

Pokud vaše chladnička nefunguje;

- Došlo k výpadku napájení?
- Je zástrčka zapojena správně?
- Je pojistka zástrčky, do níž je zásuvka zapojená, vypálená?
- Došlo k problému se zásuvkou? Chcete-li to zkontrolovat, zapojte chladničku do známé funkční zásuvky.

Pokud vaše mraznička dostatečně nechladí:

- Je nastavení teploty správné?
- Jsou dveře chladničky otevírány často a dlouho ponechávány otevřené?
- Jsou dveře chladničky řádně uzavřené?
- Vložili jste do chladničky jídlo nebo potraviny, které jsou v kontaktu se zadní stěnou chladničky, a tak brání cirkulaci vzduchu?
- Není chladnička naplněna až moc.
- Je mezi chladničkou a stěnou dostatek místa?
- Je okolní hodnota v rozsahu hodnot specifikovaných v návodu k použití?

Je-li potravina ve vaší chladničce přechlazená

- Je nastavení teploty správné?
- Není do mrazničky vloženo příliš mnoho jídla? Pokud ano, vaše chladnička může jídlo vychladit až moc, a bude déle spuštěná, aby potraviny vychladila.

Je-li vaše chladnička příliš hlasitá:

Abyste udrželi nastavenou úroveň chlazení, kompresor se čas od času aktivuje. Hluk, který se v takový okamžik z chladničky ozývá je zcela normální. Když je dosaženo požadované úrovně chlazení, hluk se automaticky sníží. Pokud hluku přetrvává:

- Je váš spotřebič stabilní? Jsou nožičky zastavené?
- Je za chladničkou překážka?
- Vibrují poličky nebo nádoby? Poličky a/nebo nádoby v takovém případě přemístěte.
- Vibrují předměty umístě na vaší chladničce.

Normální zvuky:

Zvuk praskání (praskání ledu):

- Během automatického odmrazování.
- Když se spotřebič zahřeje nebo zchladí (z důvodu expanze materiálu)

Krátké praskání: Tento zvuk zaslechnete když termostat zapne a vypne kompresor.

Hluk kompresoru (Normální zvuk motoru): Tento hluk znamená, že kompresor funguje normálně. Kompresor může způsobit větší hluk po kratší dobu po svém spuštění.

Zvuk bublání: Tento zvuk je způsoben průtokem chladiva v trubicích systému.

Zvuk tekoucí vody: Normální zvuk tekoucí vody odtékající do výparníku během odmrazování. Tento zvuk lze zaslechnout během odmrazování.

Zvuk dmýchání vzduchu (normální zvuk ventilátoru): Tento zvuk lze zaslechnout v chladničce No-Frost během normální provozu systému z důvodu cirkulace vzduchu.

Pokud se v chladničce vytvoří vlhkost:

- Byly potraviny řádně zabaleny? Byly nádoby před vložením do chladničky dobře osušeny?
- Dochází často k otevírání dveří chladničky? Když dojde k otevření dveří, do chladničky se dostane vlhkost ve vzduchu v místnosti. Zejména, je-li vlhkost v místnosti vysoká, čím častěji jsou dveře chladničky otevírány, tím častěji dojde k hromadění vlhkosti.
- Je normální, že se během automatického odmrazování tvoří na zadní stěně chladničky kapky vody. (U statických modelů)

Nejsou-li dveře řádně otevírány a zavírány:

- Brání zavření dveří obaly potravin?
- Byly správně umístěny poličky, zásuvky a příslušenství ve dveřích chladničky?
- Je těsnění dveří opotřebované nebo poškozené?
- Je chladnička na rovném povrchu?

Pokud jsou hrany chladničky, které jsou v kontaktu s dveřmi, horké:

Zejména v létě (teplém počasí), se mohou povrchy spojů během provozu kompresoru zahřát, to je normální.

Důležitá upozornění:

- Po náhlém výpadku napájení nebo po odpojení spotřebiče se aktivuje funkce ochrany kompresoru, protože plyn v chladícím systému ještě není stabilizovaný. To je zcela normální, chladnička se restartuje zhruba po 4 nebo 5 minutách.
- Pokud nebudete chladničku používat delší dobu (např. během dovolené), odpojte ji. Chladničku vyčistěte v souladu s pokyny v části 4 a nechte dveře otevřené, abyste tak zabránili hromadění vlhkosti a zápachu.
- Zakoupený spotřebič je určený do domácnosti a lze ho použít pouze v domácím prostředí a ke stanoveným účelům. Nehodí se pro komerční či hromadné použití. Pokud uživatel použije spotřebič způsobem, který je v rozporu s uvedenými funkcemi, zdůrazňujeme, že výrobce a prodejce nenesou zodpovědnost za žádnou opravu a selhání v rámci záručního období.
- Pokud problém přetrvává i poté, co jste postupovali podle výše uvedených pokynů, obraťte se na autorizovaný servis.

Tipy na šetření energie

1. Spotřebič nainstalujte do chladné, dobře větrané místnosti, ale ne na přímé sluneční světlo ani do blízkosti zdroje tepla (radiátor, sporák, atd.). Jinak použijte izolační desku.
2. Horké potraviny a nápoje nechte před vložením do spotřebiče vychladnout.
3. Při rozmrazování vložte potraviny do chladničky. Nízká teplota zmrazených potravin pomůže zchladit prostor chladničky. Ušetříte tak energii. Je-li zmrazené jídlo rozmrazováno venku, je to plýtvání energií.
4. Nápoje musí být při vložení zakryté. V opačném případě se zvýší vlhkost ve spotřebiči. A vše bude trvat déle. Zakrytí nápojů rovněž pomáhá zachovat chuť a vůni.
5. Při vložení potravin a nápojů otevřete dveře spotřebiče na co nejkratší dobu.
6. Kryty různých částí ve spotřebiči ponechte uzavřené (crisper, chiller, atd.).
7. Těsnění dveří musí být čisté a tvárné. V případě opotřebení, je-li těsnění odnímatelné, vyměňte ho. Pokud těsnění není odnímatelné, musíte vyměnit dvířka.

8. Funkce Režim Eco / výchozí nastavení uchovává čerstvé a zmrazené potraviny a zároveň šetří energii.
9. Oddělení pro čerstvé potraviny (Chladnička): Neefektivnější využití energie je zajištěno při umístění zásuvek ve spodní části chladničky a rovnoměrném umístění polic, zatímco pozice košíků na dvířkách chladničky spotřebu energie neovlivňuje.
10. Oddělení pro zmrazené potraviny (Mraznička): Vnitřní konfigurace spotřebiče je taková, že zajišťuje neefektivnější využití energie.
11. Neodstraňujte akumulátory chladu z koše mrazničky (jsou-li součástí dodávky).

ČÁST - 7. ČÁSTI SPOTŘEBIČE A PŘÍSLUŠENSTVÍ

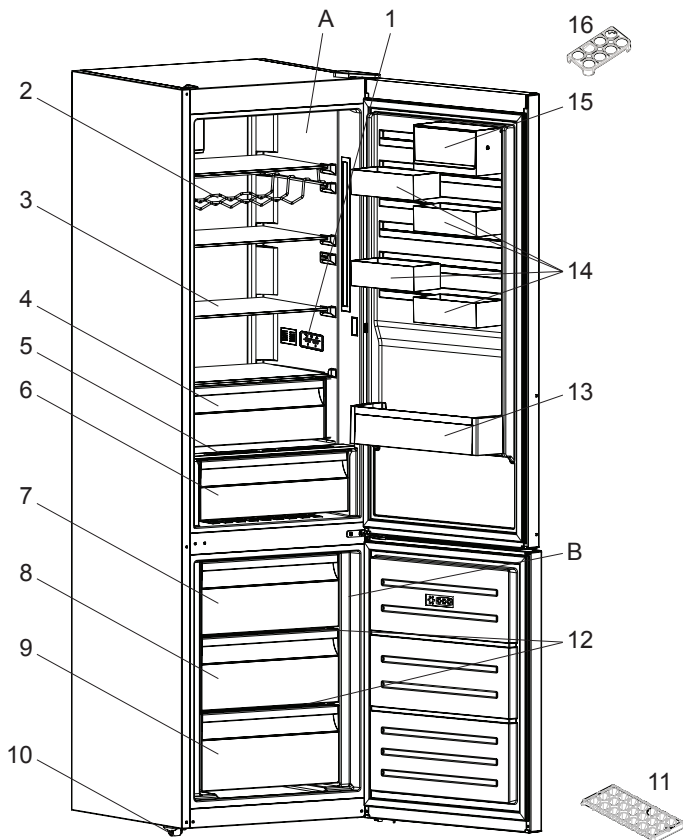

Tato prezentace je pouze informativní a týká se součástí spotřebiče. Části se mohou lišit v závislosti na modelu.

A) Chladnička

B) Mraznička

1) Displej a ovládací panel

2) Přihrádka na víno *

3) Poličky v chladničce

4) Chladicí prostor *

5) Kryt prostoru pro čerstvé potraviny

6) Prostor pro čerstvé potraviny

7) Horní košík v mrazničce

8) Prostřední košík v mrazničce

9) Spodní košík v mrazničce

10) Nastavitelná nožička

11) Zásobník na led

12) Skleněná police mrazničky *

13) Police na lahve

14) CustomFlex

15) CustomFlex s poklopцем

16) Držák vajec

* U některých modelů

KAZALO

PRED UPORABO VAŠE NAPRAVE	26
Splošna opozorila	26
Stari in nedelujoči hladilniki	30
Varnostna opozorila	30
Namestitev in delovanje vašega hladilnika	31
Pred uporabo vašega hladilnika	31
UPORABA HLADILNIKA Z ZAMRZOVALNIKOM	32
Informacije o novi generaciji tehnologije hlajenja	32
Zaslon in nadzorna plošča	33
Delovanje vašega hladilnika z zamrzovalnikom	33
Nastavitve temperature zamrzovalnika	33
Nastavitve temperature hladilnika	33
Način super zamrzovanja	33
Alarm odprtih vrat	34
Opozorila o nastavitvah temperature	34
Pripomočki	35
Pladenj za led	35
Predal zamrzovalnika	35
Predalček z dodatnim hlajenjem	35
Krmilnik vlažnosti	36
CustomFlex	36
RAZPOREJANJE HRANE V NAPRAVI	37
Predel hladilnika	37
Predel zamrzovalnika	37
PREVAŽANJE IN PREMIKANJE	41
Odtaljevanje	41
PREVAŽANJE IN PREMIKANJE	42
Premestitev vrat	42
PRED KLICANJEM POPRODAJNEGA SERVISERJA	42
Namigi za varčevanje z energijo	46
VAŠ HLADILNIK Z ZAMRZOVALNIKOM	47

NODAĽA - 1. PRED UPORABO VAŠE NAPRAVE

Splošna opozorila

! OPOZORILO: Ventilacijske odprtine v ohišju naprave ali v obdani zaščiti naj bodo brez ovir.

! OPOZORILO: Ne uporabljajte mehaničnih naprav ali drugih sredstev za pospeševanje procesa odmrzovanja, razen tega, kar priporoča proizvajalec.

! OPOZORILO: Ne uporabljajte električnih naprav v notranjosti delov naprave za shranjevanje živil, razen če so takšne vrste, ki jih priporoča proizvajalec.

! OPOZORILO: Ne poškodujte hladilnega sistema.

! OPOZORILO: Pri namestitvi naprave se prepričajte, da napajalni kabel ni zataknjen ali poškodovan.

! OPOZORILO: Na zadnji del naprave na nameščajte več prenosnih vtičnic ali prenosnih virov napajanja.

! OPOZORILO: Da bi se izognili nevarnosti zaradi nestabilne naprave, jo morate namestiti v skladu z navodili.

! Če vaša naprava uporablja hladilno sredstvo R600a - te podatke si lahko preberete z etikete na hladilniku - morate biti previdni med prevozom in **MONTAŽO**, da se hladilni elementi v vašem aparatu ne poškodujejo. Čeprav je R600a okolju prijazen, pa je zemeljski plin. Je eksploziven, in zato v primeru uhajanja plina, ki se je pojavil zaradi poškodb hladilnih elementov, premaknite svoj hladilnik v stran od odprtega ognja ali virov toplote ter za nekaj minut prezračite sobo, kjer se nahaja naprava.

- Med prevažanjem in namestitvijo hladilnika, nikar ne poškoduje hladilnih elementov hladilnika.
- V tej napravi ne hranite eksplozivnih snovi, kot so pločevinke aerosola z vnetljivim pogonskim plinom.

- Ta naprava je namenjena za uporabo v hišah in podobno, kot je:
 - kuhinjska območja za osebje v trgovinah, pisarnah in drugih delovnih okoljih,
 - kmetije in stranke v hotelih in drugih podobnih stanovanjskih okoljih,
 - hostlih, motelih,
 - menzah in podobnih veleprodajah.
- Če se vtičnica ne ujema z vtičem hladilnika, ga mora zamenjati proizvajalec, serviser ali podobna usposobljena oseba, da ne pride do nevarnosti.
- Na napajalni kabel vašega hladilnika je bil povezan poseben ozemljeni vtič. Ta vtič je treba uporabljati s posebej ozemljeno vtičnico 16 amper ali 10 amperov, odvisno od države, v kateri bo izdelek naprodaj. Če v vaši hiši ni takšne vtičnice, naj vam jo namesti usposobljeni električar.
- To napravo lahko uporabljajo otroci, stari 8 let ali več in osebe, ki imajo zmanjšane telesne, čutne ali umske zmožnosti ali so brez izkušenj in znanja, če so pod nadzorom ali so prejele navodila za varno uporabo naprave in razumejo vpletena tveganja. Otroci se ne smejo igrati z napravo. Otroci ne smejo opravljati čiščenja ali vzdrževanja naprave brez nadzora.
- Če je napajalni kabel poškodovan, ga mora zamenjati proizvajalec, serviser ali podobna usposobljena oseba, da bi se izognili tveganjem.
- Otrokom starosti od 3 do 8 let je dovoljeno napolniti in izprazniti hladilne naprave. Otroci naj ne opravljajo čiščenja ali vzdrževanja naprave, zelo majhni otroci (od 0 do 3 let) naprav naj ne uporabljajo, od majhnih otroci (od 3-8 let) ne pričakujemo, da naprave uporabljajo varno, razen če so pod stalnim nadzorom, starejši otroci (8-14 let) in ranljivi ljudi lahko naprave uporabljajo varno z ustreznim spremstvom

ali po navodilih o uporabi naprave. Od bolj ranljivih oseb se ne pričakuje, da naprave uporabljajo varno, razen, če so z ustreznim spremstvom.

- Ta naprava ni namenjena za uporabo na višini, ki presega 2000 m.

Da bi se izogibali kontaminaciji hrane, prosimo upoštevajte naslednja navodila:

- Predolgo odprta vrata lahko povzročajo znatno povečanje temperature v predalih naprave.
- Redno čistite površine, ki lahko pridejo v stik z hrano in dosegljivimi odvodnimi sistemi.
- Surovo meso in ribe hranite v ustreznih posodah v hladilniku, ne da bi prišli v stik ali kapljali na ostalo hrano.
- Predali z zamrznjeno hrano z dvema zvezdicama so primerni za shranjevanje zamrznjene hrane, shranjevanje ali pripravo sladoleda ter pripravo ledenih kock.
- Predali z eno, dvema in tremi zvezdicami niso primerni za zamrzovanje sveže hrane.
- Če hladilnik nameravamo ostaviti prazen dalj časa, ga izklopimo, odtajamo, očistimo, posušimo ter ostavimo vrata odprta, da bi preprečili nastanek plesni v napravi.

Servis

- Za popravilo naprave se obrnite na pooblaščen servisni center. Uporabljajte samo originalne nadomestne dele.
- Upoštevajte, da lahko samopopravilo ali neprofesionalno popravilo povzroči varnostne posledice in lahko razveljavi garancijo.
- Naslednji nadomestni deli bodo na voljo 7 let po ukinitvi modela: termostati, temperaturni senzorji, tiskana vezja, svetlobni viri, ročaji vrat, tečaji vrat, pladnji in košare.
- Upoštevajte, da so nekateri od teh rezervnih delov na voljo samo profesionalnim serviserjem in da vsi nadomestni deli niso primerni za vse modele.
- Tesnila na vratih bodo na voljo 10 let po ukinitvi modela.

Stari in nedelujoči hladilniki

- Če ima vaš stari hladilnik ključavnico, jo zlomite ali jo odstranite preden ga zavržete, saj se lahko otroci ujamejo vanj, kar lahko povzroči nesrečo.
- Stari hladilniki in zamrzovalniki vsebujejo izolacijski material in hladilno sredstvo s CFCjem. Zato pazite, da ne škodujete okolju, ko se vaši stari hladilniki zavržejo.

Odlaganje stare naprave



Ta simbol na izdelku ali embalaži označuje, da z izdelkom ne smete ravnati kot z običajnimi gospodinjskimi odpadki. Predati ga morate na ustrezno zbiralno mesto za recikliranje električne in elektronske opreme. S pravilnim odlaganjem tega izdelka boste pomagali preprečiti morebitne negativne posledice na okolje in zdravje ljudi, do česar lahko pride v primeru neustreznega odstranjevanja tega izdelka. Za bolj podrobne informacije o recikliranju tega izdelka se obrnite na lokalni mestni urad, službo za odlaganje gospodinjskih odpadkov ali trgovca, pri katerem ste izdelek kupili.

Opombe:

- Prosimo, skrbno preberite navodila za uporabo pred namestitvijo in uporabo vaše naprave. **Naše podjetje ne odgovarja za nastalo škodo zaradi napačne uporabe.**
- Sledite vsem navodilom na napravi in navodilom priročnika za uporabo, in ta priročnik hranite na varnem mestu, da rešite težave, ki se lahko pojavijo v prihodnosti.
- Ta naprava je proizvedena za uporabo v domovih in se lahko uporablja le v gospodinjskih okoljih in za določene namene. Ni primerna za poslovno ali skupno uporabo. Takšna nenamenska uporaba prekine jamstvo za napravo in naše podjetje ne odgovarja za možno škodo.
- Ta naprava je proizvedena za uporabo v hišah in je primerna le za hlajenje/shranjevanje hrane. Ni primerna za poslovno ali skupno uporabo in/ali za shranjevanje snovi, razen za hrano. Naše podjetje ne odgovarja za škodo, ki se v nasprotnem primeru lahko zgodi.

Varnostna opozorila

- Ne uporabljajte večdelnih vtičnic ali podaljška.
- Ne uporabljajte vtičev, katerih kabel je poškodovan, strgan ali obrabljen.
- Ne vlecite, zvijajte in ne poškodujte kabla.



- Ne uporabljajte potovalnega adapterja.
- Ta izdelek je namenjen za uporabo s strani odraslih, prosimo, ne pustite, da se otroci igrajo z napravo in se obešajo z rokami na vrata.
- Vtiča iz vtičnice nikoli ne vlecite z mokrimi rokami, da ne pride do električnega udara!
- Nikoli ne postavljajte pijač v steklenicah in pločevinkah v predel za globoko zamrzovanje vašega hladilnika. Steklenice in pločevinke lahko eksplodirajo.
- Zaradi vaše varnost, prosimo, da ne postavljajte nobenih eksplozivnih in vnetljivih snovi v hladilnik. Pijače z visoko vsebnostjo alkohola postavite

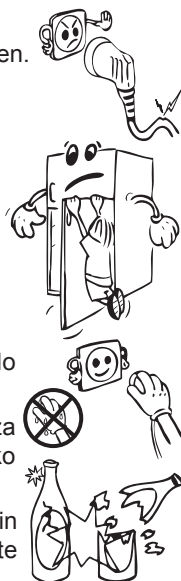

v hladilnem predelu naprave tesno zaprte z njihovimi pokrovi in v navpičnem položaju.



- Izogibajte se stiku rok z izvzetim ledom, ki je bil ustvarjen v predelu za globoko zamrzovanje, saj lahko led povzroči opekline in/ali vreznine.
- Ne dotikajte se zamrznjenih živil z golimi rokami! Ne jejte sladoleda in kock ledu takoj za tem, ko ste jih vzeli iz predela za zamrzovanje!
- Ne zamrzujte ponovno prej zamrznjeno hrano, ko se je že stalila. To je lahko nevarno za vaše zdravje, saj lahko povzroči težave, kot je zastupitev s hrano.
- Ne pokrivajte ohišje in/ali zgornjo stran hladilnika s čipko. To bo negativno vplivalo na delovanje hladilnika.
- Zavarujte dodatke v hladilniku, da bi preprečili njihovo poškodbo, medtem ko ga premikate.

Namestitev in delovanje vašega hladilnika

Pred začetkom uporabe vašega hladilnika, upoštevajte naslednje točke:

- Delovna napetost vašega hladilnika je 220-240 V in 50 Hz.
- Naše podjetje ne odgovarja za škodo, ki lahko nastane zaradi uporabe brez nameščene ozemljitve.
- Postavite svoj hladilnik na primerno mesto, da ne bo izpostavljen neposredni sončni svetlobi.
- Vaša naprava bi morala biti vsaj 50 cm stran od kuhalnikov, plinskih pečic in radiatorjev ter vsaj 5 cm stran od električnih pečic.
- Vaš hladilnik se ne sme uporabljati na prostem in ne sme stati na dežju.
- Če je vaš hladilnik v bližini zamrzovalnika, morate pustiti prostor vsaj 2 cm med njima, da bi preprečili kondenzacijo na zunanjih površinah.
- Ne postavljajte težkih predmetov na vaš hladilnik in postavite hladilnik na primerno mesto tako, da bo na vrhu prostora za minimalno 15 cm.
- Ustrezno prilagodite nastavljive sprednje nogice, da zagotovite, da je vaša naprava ravna in stabilna. To lahko zagotovite z obračanjem nogic v smeri urinega kazalca (ali v nasprotni smeri). Ta proces opravite, preden položite živilo v hladilnik.
- Pred uporabo hladilnika, obrišite vse dele s toplo vodo, ki ji dodate eno žličko jedilne sode, nato pa jih sperite s čisto vodo in posušite. Po zaključenem čiščenju, postaviti vse dele nazaj na svoje mesto.
- Da preprečite kondenzatorju (črni element s krilci na zadnji strani), da se dotika stene, namestite plastični distančnik na mesto z rotacijo za 90°, kot prikazuje slika.
- Hladilnik mora biti postavljen ob steno z razdajo največ 75 mm.

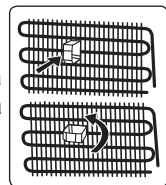

Pred uporabo vašega hladilnika

- Med prvim delovanjem ali za zagotovitev učinkovitega delovanja naprave po premeščanju, dovolite vašemu hladilniku, da ostane nedejaven za 3 ure (v navpičnem položaju), nato vstavite vtičac v vtičnico. V nasprotnem primeru lahko poškodujete kompresor.
- Prvič, ko deluje vaš hladilnik, lahko vonjate smrad. Ta vonj mora izginiti, ko začne vaš hladilnik hlajenje.

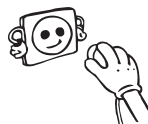

NODAĽA - 2. UPORABA HLADILNIKA Z ZAMRZOVALNIKOM

Informacije o novi generaciji tehnologije hlajenja

Hladilniki z zamrzovalnikom z novo generacijo tehnologije hlajenja delujejo na drugačen način kot statični hladilniki z zamrzovalnikom. Pri običajnih hladilnikih z zamrzovalnikom vlažen zrak, ki vstopi v zamrzovalnik in voda, ki izhlapeva iz hrane, zamrzne v zamrzovalniku. Če želite zamrznjeno vodo odtaliti, morate odklopiti zamrzovalnik. Da hrana ostane hladna med odmrzovanjem, morate hrano shraniti drugje in počistiti preostali led in nabrano zamrznjeno vodo.

Pri novi generaciji hladilnikov z zamrzovalnikom je stanje povsem drugačno. S pomočjo ventilatorja se hladen in suh zrak prepihava skozi zamrzovalnik. Zaradi načina enostavnega ventiliranja hladnega zraka po predelu – tudi med policami – je hrana enotno in ustrezno zamrznjena. Do neželenega zamrzovanja tako ne bo več prihajalo.

Konfiguracija predela hladilnika bo praktično enaka kot v predelu zamrzovalnika. Zrak, ki izhaja iz ventilatorja na vrhu hladilnika, se ohlaja med prehajanjem skozi odprtino za zračnim kanalom. Istočasno se zrak izpihava skozi odprtine na zračnem kanalu, kar uspešno zaključi postopek hlajenja v predelu hladilnika. Odprtine na zračnem kanalu so zasnovane za enakomerno razporeditev po celotnem predelu.

Ker skozi zamrzovalnik in hladilnik zrak ne poteka, se vonjave ne bodo mešale.

Posledično je vaš hladilnik z zamrzovalnikom z novo generacijo tehnologije hlajenja enostaven za uporabo z veliko količino in estetskostjo.

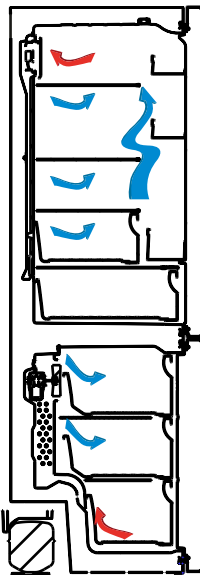

Zaslon in nadzorna plošča

Uporaba nadzorne plošče

1. Omogoča nastavitve zamrzovalnika.
2. Omogoča nastavitve hladilnika.
3. Zaslon nastavljenе vrednosti zamrzovalnika
4. Zaslon nastavljenе vrednosti hladilnika.
5. Simbol varčnega načina.
6. Način super zamrzovanja.
7. Simbol alarma.

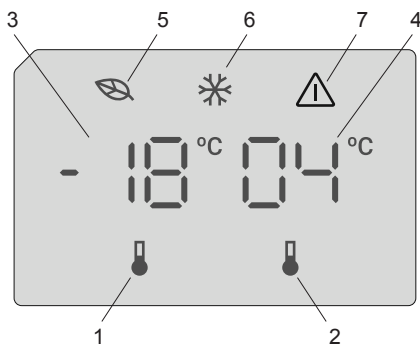

Delovanje vašega hladilnika z zamrzovalnikom

Ko ste priključili izdelka, vse simbole bodo prikazani za 2 sekundi in prvotne vrednosti bodo prikazane kot -18 °C za indikator nastavitve zamrzovalnika in $+4\text{ °C}$ za indikator nastavitve hladilnika.

Nastavitve temperature zamrzovalnika

- Prvotna temperaturna vrednost za indikator nastavitve zamrzovalnika je -18 °C .
- Enkrat pritisnete gumb za nastavitve zamrzovalnika.
Ko prvič pritisnete ta gumb, na zaslonu utripa zadnja nastavljenа vrednost.
- Kadarkoli pritisnete ta gumb, se temperatura zniža.
- Če boste gumb pritiskali še naprej, se bo nastavitve ponovno začela od -16 °C .

OPOMBA: Varčni način se samodejno vklopi, ko je temperatura v predelu zamrzovalnika nastavljenа na -18 °C .



Nastavitve temperature hladilnika

- Prvotna temperaturna vrednost za indikator nastavitve hladilnika je $+4\text{ °C}$.
- Enkrat pritisnete gumb za hladilnika.
- Kadarkoli pritisnete ta gumb, se temperatura zniža.
- Če boste gumb pritiskali še naprej, se bo nastavitve ponovno začela od $+8\text{ °C}$.

Način super zamrzovanja

Namen

- Zamrzovanje velike količine hrane, ki je prevelika za polico za hitro zamrzovanje.
- Zamrzovanje pripravljene hrane.
- Hitro zamrzovanje sveže hrane, da ohranite svežino.

Kako ga uporabljati

Če želite vklopiti način za hitro zamrzovanje, pritisnite in držite gumb za nastavitve temperature zamrzovalnika za 3 sekunde. Ko je nastavljen način super zamrzovanja, simbol način super zamrzovanja na indikatorju zasveti, boste zaslišali pisk, ki potrjuje vklop tega načina.



Med načinu super zamrzovanja

- Temperatura hladilnika lahko prilagodite. V tem primeru se način super zamrzovanja nadaljuje.
- Varčnega načina ni mogoče izbrati.
- Način super zamrzovanja lahko preključete z istim postopkom izbiranja.

Pripombe:

- Največja količina svežih živil (v kg), ki se lahko zamrzne v 24 urah je navedena na etiketi naprave.
- Za optimalno delovanje naprave z največjo zmogljivostjo zamrzovalnika, vklopite način super zamrzovanja 3 ure, preden v zamrzovalnik položite sveža živila.



Način super zamrzovanja se samodejno prekliče po 24 urah, odvisno od temperature okolja ali ko senzor zamrzovalnika doseže dovolj nizko temperaturo.

Alarm odprtih vrat

Če so vrata hladilnika odprta več kot 2 minuti, bo naprava zapiskala.

Opozorila o nastavitvah temperature

- Zaradi njegove učinkovitosti hladilnika ni priporočeno uporabljati v okoljih, ki so hladnejša od 10 °C.
- Temperaturo je treba prilagoditi glede na pogostost odpiranja vrat in količino hrane, ki jo hranite v hladilniku.
- Ne preidite na drugo nastavitvev, dokler ne zaključite ene nastavitvev.
- Vaš hladilnik mora delovati do 24 ur glede na temperaturo okolja brez prekinitev, po tem, ko ste ga vključili, da se popolnoma ohladi. V tem času ne odpirajte vrat hladilnika prepogosto in vanj ne polagajte preveč hrane.
- Funkcija 5-minutne zakasnitve se uporablja za preprečevanje okvare kompresorja hladilnika, ko ga izključite in nato ponovno vključite ali pa ko pride do izpada elektrike. Vaš hladilnik bo začel normalno delovati po 5 minutah.
- Vaš hladilnik je oblikovan za delovanje v intervalih temperature okolja, ki so navedeni v standardih glede na razred podnebja, ki je naveden na etiketi s podatki. Zaradi učinkovitosti hlajenja vašega hladilnika ni priporočeno uporabljati zunaj navedenih temperaturnih omejitev.
- Ta naprava je zasnovana za uporabo v okoljski temperaturi med 10 °C - 43 °C.

Razred podnebja	Temperatura okolja °C
T	Med 16 in 43 (°C)
ST	Med 16 in 38 (°C)
N	Med 16 in 32 (°C)
SN	Med 10 in 32 (°C)

Pomembna navodila za namestitvev

Ta naprava je zasnovana za delovanje v težkih podnebnih pogojih (do 43 °C oz. 110 °F), poganja pa jo tehnologija »Freezer Shield«, ki zagotavlja, da se zamrznjena živila v zamrzovalniku ne odtalijo, tudi če temperatura okolja pade do -15 °C. Napravo lahko torej namestite v neogrevan prostor brez skrbi, da bi se zamrznjena živila v zamrzovalniku pokvarila. Ko se temperatura okolja povrne na normalno raven, lahko napravo uporabljate kot običajno.

Pripomočki

Pladenj za led

- Napolnite pladenj za led z vodo in ga položite v predel zamrzovalnika.
- Ko se voda spremeni v led, lahko zavrtite pladenj, kot je prikazano spodaj, da dobite ledene kocke.

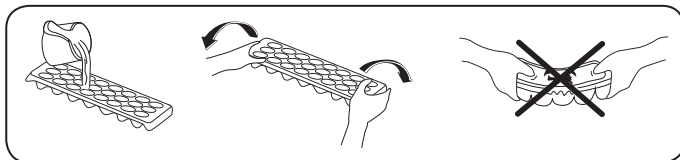

Predal zamrzovalnika

Predal zamrzovalnika je namenjen hrani, do katere lahko hitro dostopate.

Odstranjevanje predala zamrzovalnika

- Izvlecite ga, kolikor je mogoče
- Sprednji del predala potegnite navzgor in navzven.



Naredite enako v obratni smeri za ponastavljanje drsnega predela.



Opomba: Pri premikanju predala ga vedno držite za ročaj.

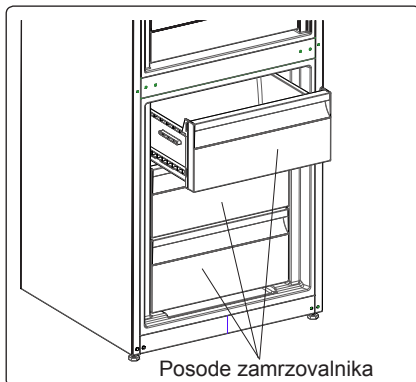

Predalček z dodatnim hlajenjem (pri nekaterih modelih)

Idealno za ohranitev okusa in teksture svežih rezin in sira. Izvlečni predal zagotavlja okolje z nižjo temperaturo v primerjavi s preostalim hladilnikom, zahvaljujoč aktivnemu kroženju hladnega zraka.

Odstranjevanje police hladilnika

- Polico odstranite tako, da jo povlečete proti sebi na vodilih.
- Polico potegnite navzgor s tračnice, da jo odstranite.

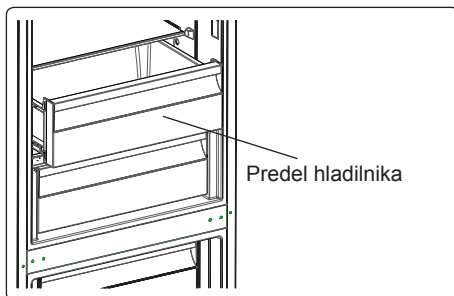

Krmilnik vlažnosti (pri nekaterih modelih)

Krmilnik vlažnosti v zaprtem položaju omogoča daljše hranjenje svežega sadja in zelenjave.

Če je predal popolnoma poln, odprite skalo svežine pred njim. Na ta način bo kontroliran zrak v predalu svežine in raven vlage, zato bo izboljšana zmogljivost.

Če na steklenih policah vidite znake kondenza, morate krmilnik vlažnosti premakniti v bolj odprt položaj.

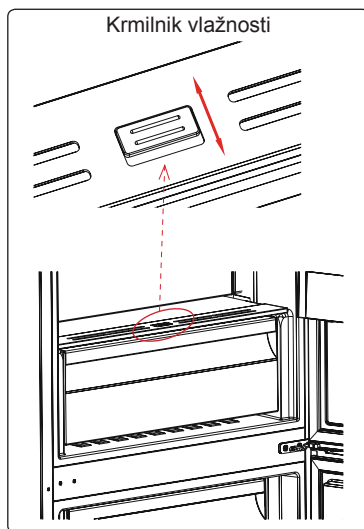

CustomFlex

CustomFlex® vam ponuja svobodo prilagajanja prostora v vašem hladilniku. V notranjosti vrat je posoda za shranjevanje in mobilne posode, tako da lahko prostor prilagodite svojim potrebam. Posode so celo odstranljive, zato jih lahko preprosto odstranite iz hladilnika.

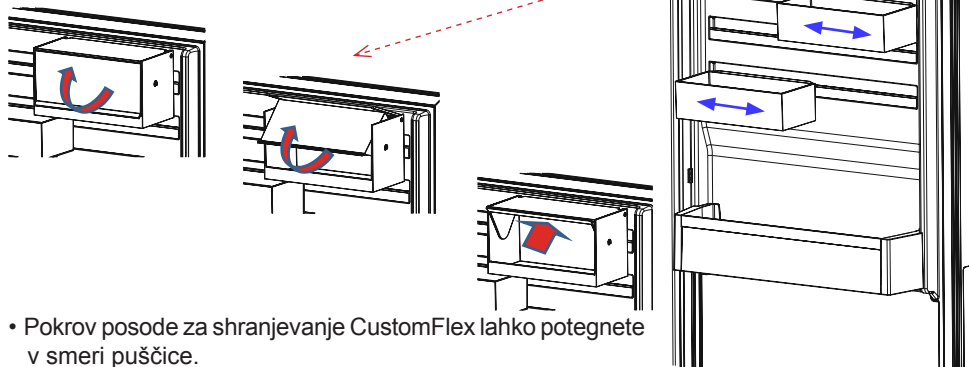

- Pokrov posode za shranjevanje CustomFlex lahko potegnete v smeri puščice.
- Za zapiranje se lahko pokrov potegne v obratno smer.

Ta predstavitev delov naprave je le informativne narave. Deli se lahko razlikujejo glede na model vaše naprave.

NODAĽA - 3. RAZPOREJANJE HRANE V NAPRAVI

Predel hladilnika

- Če želite zmanjšati vlažnost in posledično nabiranje ledu, v hladilnik nikoli ne postavljajte tekočih v nezaprthi posodah. Zmrzal se pogosto nabira na najhladnejših delih izparilnika in bo s časoma zahtevala pogostejše odtajanje.
- V hladilnik nikoli ne postavljajte tople hrane. Topla hrana se mora najprej ohladiti na sobno temperaturo, prav tako pa jo je treba urediti tako, da zagotovite zadostno kroženje zraka v predelu hladilnika.
- Nič se ne sme dotikati zadnje strani hladilnika, saj lahko povzroči nabiranje zmrzali, kamor se paketi potem prilepijo. Ne odpirajte hladilnika prepogosto.
- Uredite meso in očiščene ribe (zavite v pakete ali kose plastike), ki jih boste uporabili v 1-2 dneh, v spodnji del predela hladilnika (nad osveževalcem), saj je to najhladnejši predel in bo zagotovil najboljše pogoje shranjevanja.
- Sadje in zelenjavo lahko postavite v osvežilnik brez embalaže.

Nekatera priporočila za razporejanje in shranjevanje hrane v predel hlajenja so navedena spodaj.

Hrana	Najdaljši dovoljeni čas hranjenja	Kam postaviti v predel hladilnika
Zelenjava in sadje	1 teden	Košara za zelenjavo
Meso in ribe	2 - 3 dni	Zavito v plastično folijo ali vrečke ali v posodi za meso (na stekleni polici)
Sveži sir	3 - 4 dni	Na posebno polico na vratih
Maslo in margarina	1 teden	Na posebno polico na vratih
Ustekleničeni izdelki, mleko in jogurt	Do izteka roka, ki ga priporoča proizvajalec	Na posebno polico na vratih
Jajca	1 mesec	V predal za jajca
Kuhana hrana	2 dni	Vse police

OPOMBA: Krompir, čebulo in česen raje ne hranite v hladilniku.

Predel zamrzovalnika

- Uporabite zamrzovalnik za shranjevanje zamrznjene hrane za daljši čas in za izdelovanje ledenih kock.
- Ne postavljajte sveže hrane na stran zamrznjene, saj jo lahko odtajate.
- Za največjo zmogljivost predela zamrzovalnika uporabite steklene police za zgornji in srednji predel. Za spodnji predel uporabite spodnjo košaro.
- Pri zamrzovanju sveže hrane (npr. mesa, rib in mletega mesa), razdelite v porcije.
- Ko ste enoto odtalili, zamenjajte hrano v zamrzovalniku in jo porabite v čim krajšem času.
- V zamrzovalnik nikoli ne vstavljajte tople hrane.
- Vedno pozorno sledite navodilom na embalaži zamrznjene hrane, če pa ta niso na voljo, jih ne hranite dlje kot 3 mesece od datuma nakupa.
- Ko kupujete zamrznjeno hrane, se prepričajte, da je bila zamrznjena pri ustreznih temperaturah, in da je embalaža nepoškodovana.

- Pri shranjevanju zamrznjene hrane je treba upoštevati pogoje za shranjevanje na embalaži. Če ni nobene razlage, je treba živila zaužiti v čim krajšem času.
- Ponovno zamrzovanje že odtaljene hrane ni priporočeno. To je lahko nevarno za vaše zdravje, saj lahko povzroči težave, kot je zastrupitev s hrano.
- Ne postavljajte živil, ki jih želite na novo zamrzniti, zraven že zamrznjenih živil.
- Živila, ki jih želite zamrzniti (meso, mleto meso, ribe itd.), razdelite v porcije, da se lahko zaužijejo naenkrat.
- Zamrznjeno hrano je treba prenašati v ustreznih posodah, da se kakovost hrane ohrani. Čimprej jo spravite v zamrzovalnik.
- V predel globokega zamrzovalnika ne postavljajte vročih obrokov, dokler se ne ohladijo. S tem se lahko predhodno zamrznjena živila v predelu zamrzovalnika pokvarijo.
- Če embalaža zamrznjene hrane izgleda vlažna ali je napihnjena, je bila prej hranjena pri neustreznih temperaturah in vsebina verjetno ni več uporabna.
- Živiljenjska doba zamrznjene hrane je odvisna od temperature prostora, nastavitve termostata, pogostnosti odpiranja vrat, vrste hrane in časa, potrebnega za prenos hrane iz trgovine domov. Vedno sledite navodilom, natisnjenim na embalaži, in nikoli ne presegajte najdaljšega časa hranjenja.

Če; se odločite, da odprete vrata zamrzovalnika ponovno takoj po zapiranju, jih bo mogoče težko ponovno odpreti. To je normalno in ko zamrzovalnik doseže optimalno temperaturo, se bodo vrata znova lahko odprla.

Pomembno obvestilo:

- *Ko zamrznjeno hrano odtajate, jo skuhajte kot svežo hrano. Če je ne skuhate po odtajevanju, jih NIKOLI ne smete ponovno zamrzovati.*
- Okus nekaterih začimb v kuhanih jedeh (janež, bazilika, vodna kreša, kis, mešanica začimb, ingver, česen, čebula, gorčica, timijan, majaron, črni poper ipd.) se spremeni in se močno navzamejo okusa, če so shranjene dlje časa. Zato dodajte le manjše količine začimb, če želite hrano zamrzniti, ali pa jih dodajte po tem, ko je hrana odtaljena.
- Obdobje shranjevanja je odvisno od uporabljenega olja. Primerna olja so margarina, telečja mast, olivno olje in maslo, neprimerna pa arašidovo olje in prašičja mast.
- Hrano v tekoči obliki morate zamrzniti v plastičnih posodicah, drugo hrano pa v plastični foliji ali vrečkah.

Nekatera priporočila za razporejanje in shranjevanje hrane v predel zamrzovanja so navedena spodaj.

Meso in ribe	Priprava	Najdaljši dovoljeni čas hranjenja (mesec)
Zrezek	Zaviti v folijo	6 - 8
Meso jagnjetine	Zaviti v folijo	6 - 8
Telečja pečenka	Zaviti v folijo	6 - 8
Kocke teletine	V majhnih količinah	6 - 8
Kocke jagnjetine	V koščkih	4 - 8
Mleto meso	V embalažah brez uporabe začimb	1 - 3
Drobovina (koščki)	V koščkih	1 - 3

Meso in ribe	Priprava	Najdaljši dovoljeni čas hranjenja (mesec)
Bolonjska omaka/ salama	Treba zapakirati, tudi če ima membrano	
Piščanec in puran	Zaviti v folijo	4 - 6
Goska in raca	Zaviti v folijo	4 - 6
Srnjad, zajec, merjasec	V 2,5 kg porcijah in kot fileji	6 - 8
Sladkovodne ribe (postrv, krap, ščuka, pravi som)	Ko odstranite drobovino in luske, ribo umite in posušite; če potrebno, odrežite rep in glavo.	2
Pusta riba, morski brancin, robec, morski list		4
Mastne ribe (tuna, skuša, modra riba, sardoni)		2 - 4
Školjke	Očiščeno in v vrečkah	4 - 6
Kaviar	V lastni embalaži, znotraj aluminijaste ali plastične posode	2 - 3
Polž	V slani vodi, znotraj aluminijaste ali plastične posode	3



Opomba: Zamrznjeno meso je treba po odtajanju skuhati kot sveže meso. Če ni skuhano, po tem ko ste ga odmrznili, nikoli ne sme biti ponovno zamrznjeno.

Zelenjava in sadje	Priprava	Najdaljši dovoljeni čas hranjenja (mesece)
Mladi fižol in fižol	Operemo in narežemo na majhne koščke in zavremo v vodi	10 - 13
Fižol	Oluščimo in operemo ter zavremo v vodi	12
Zelje	Očistimo in zavremo v vodi	6 - 8
Korenček	Operemo in narežemo na rezine ter zavremo v vodi	12
Poper	Odstranite stebela, razdelite ga na dvoje in ločite semena ter zavrite v vodi	8 - 10
Špinača	Operemo in zavremo v vodi	6 - 9
Cvetača	Odstranite liste, prerežite sredico na koščke in jih nekaj časa pustite v vodi, kateri ste dodali malo limoninega soka	10 - 12
Jajčevce	Narezan na 2 cm kose, potem ko smo ga sprali	10 - 12
Koruzna	Operemo in pakiramo s stebлом ali kot sladko koruzo	12
Jabolka in hruška	Olupimo in narežemo	8 - 10

Zelenjava in sadje	Priprava	Najdaljši dovoljeni čas hranjenja (meseči)
Mareljice in breskve	Razdelimo na dvojce in odstranimo koščico	4 - 6
Jagode in robide	Operemo in oluščimo	8 - 12
Kuhano sadje	V posodo dodamo 10 % sladkorja	12
Slive, češnjice, višnje	Operemo in odstranimo peclje	8 - 12

Mlečni izdelki	Priprava	Najdaljši dovoljeni čas hranjenja (meseči)	Pogoji hranjenja
Pakirano (homogenizirano) mleko	V lastni embalaži	2 - 3	Čisto mleko - v lastni embalaži
Sir- razen belega sira	V rezinah	6 - 8	Originalno embalažo lahko uporabimo za kratko obdobje shranjevanja. Živila zavijte v folijo za daljše obdobje shranjevanja.
Maslo, margarina	V lastni embalaži	6	

	Najdaljši dovoljeni čas hranjenja (meseči)	Čas odmrzovanja pri sobni temperaturi (ure)	Čas odmrzovanja v pečici (min.)
Kruh	4 - 6	2 - 3	4-5 (220-225 °C)
Keksi	3 - 6	1 - 1,5	5-8 (190-200 °C)
Fino pecivo	1 - 3	2 - 3	5-10 (200-225 °C)
Pita	1 - 1,5	3 - 4	5-8 (190-200 °C)
Listnato testo	2 - 3	1 - 1,5	5-8 (190-200 °C)
Pica	2 - 3	2 - 4	15-20 (200 °C)

NODAĽA - 4. PREVAŽANJE IN PREMIKANJE

 Odklopite hladilnik iz napajanja pred samim čiščenjem.

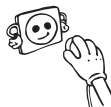

 Ne čistite naprave z vlivanjem vode.



 Za čiščenje nikoli ne uporabljajte vnetljivih, eksplozivnih ali korozivnih snovi, kot so razredčilo, plin, kislina.

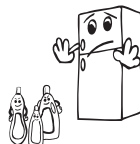

- Notranje in zunanje strani vaše naprave lahko obrišete z mehko krpo ali gobico in toplo milnico.

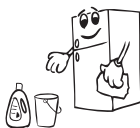

- Posamezno odstranite dele in jih očistite z milnico. Ne perite v pomivalnem stroju.



- Kondenzator očistite z metlo vsaj enkrat na leto, saj boste tako prihranili z energijo in izboljšali delovanje.



 **Prepričajte se, da je vaš hladilnik med čiščenjem izključen iz napajanja.**

Odtaljevanje

Vaš hladilnik se popolnoma samodejno odtaja. Voda, ki se tvori kot posledica odtajanja, gre skozi izliv za zbiranje vode, steče v hlapilno posodo za vašim hladilnikom in samodejno izhlapi.

- Pred čiščenjem hlapilne posode se prepričajte, da se izkjučili vtič vašega hladilnika.
- Odvijte vijake, kot je prikazano in tako odstranite hlapilno posodo z njenega mesta. Očistite jo z milnico ob določenih časovnih intervalih. S tem boste preprečili nabiranje neprijetnih vonjav.



Zamenjava osvetlitve LED

Če ima vaš hladilnik z zamrzovalnikom osvetlitev LED, stopite v stik s, saj jo lahko zamenja le pooblaščen osebje.

Opomba: Število in položaj LED-trakov je odvisno od modela.

NODAĽA - 5. PREVAŽANJE IN PREMIKANJE

- Originalno embalažo in peno je dobro shraniti za ponovni prevoz (opcijsko).
- Pritrdite vaš hladilnik z debelo embalažo, pasovi ali močnih vrvmi in sledite navodilom za prevoz v embalaži za ponovni prevoz.
- Odstranite premične dele (police, dodatke, posode za zelenjavo itd.) ali pa jih zavarujte v hladilniku pred udarci z uporabo trakov pri ponovnem premikanju in prevozu.

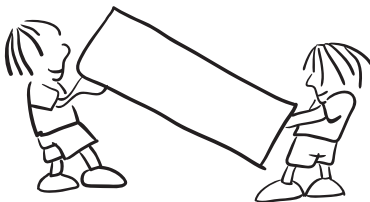

 **Vaš hladilnik nosite v pokončnem položaju.**

Premestitev vrat

- Smer odpiranja vrat vašega hladilnika ni mogoče spreminjati, če so ročaji vrat na vašem hladilniku nameščeni na sprednji površini vrat.
- Smer odpiranja vrat je mogoče spremeniti pri modelih brez ročajev.
- Če se smer odpiranja vrat vašega hladilnika lahko spremeni, kontaktirajte najbližji servis, da vam spremeni smer odpiranja vrat.

NODAĽA - 6. PRED KLIČANJEM POPRODAJNEGA SERVISERJA

Preverite opozorila;

Vaš hladilnik vas opozori, če so temperature hladilnika in zamrzovalnika neprimerne ali če pride do težav v napravi. Ta opozorila si lahko ogledate na zaslonu prikazovalnika.

VRSTA NAPAKE	POMEN	ZAKAJ?	KAJ STORITI?
E01	Opozorilo senzorja		V najkrajšem možnem času za pomoč pokličite serviserja.
E02			
E03			
E06			
E07			
E08	Opozorilo glede nizke napetosti	Napajanje naprave je padlo pod 170 V.	- Naprava ni okvarjena. Napaka pomaga preprečiti poškodbe kompresorja. - Napetost je treba dvigniti nazaj na zahtevane ravni. Če opozorilo ne izgine, se obrnite na pooblaščenega serviserja.

VRSTA NAPAKE	POMEN	ZAKAJ?	KAJ STORITI?
E09	Predel zamrzovalnika ni dovolj hladen.	To se rado zgodi po dolgotrajnem izpadu napajanja.	<ol style="list-style-type: none"> 1. Temperaturo zamrzovalnika nastavite na nižjo vrednost ali nastavite superzamrzovanje. Ko je dosežena zahtevana temperatura, bi morala koda napake izginiti. Vrata naj bodo zaprta, da se čas, ki je potreben za doseg ustreznih temperature, skrajša. 2. Odstranite vse izdelke, ki so se med to napako odtalili. Kmalu jih porabite. 3. Dokler ni dosežena ustreznost temperatura in napaka ni odpravljena, v zamrzovalnik ne dajajte svežih izdelkov. <p>Če opozorilo ne izgine, se obrnite na pooblaščenega serviserja.</p>
E10	Predel hladilnika ni dovolj hladen.	<p>To se rado zgodi v naslednjih primerih:</p> <ul style="list-style-type: none"> - po dolgotrajnem izpadu napajanja; - kadar v hladilnik postavite vročo hrano. 	<ol style="list-style-type: none"> 1. Temperaturo hladilnika nastavite na nižjo vrednost ali nastavite superhlajenje. Ko je dosežena zahtevana temperatura, bi morala koda napake izginiti. Vrata naj bodo zaprta, da se čas, ki je potreben za doseg ustreznih temperature, skrajša. 2. Izpraznite območje v sprednjem predelu odprtih zračnega kanala in hrane ne polagajte v bližino senzorja. <p>Če opozorilo ne izgine, se obrnite na pooblaščenega serviserja.</p>
E11	Predel hladilnika je prehladen.	Različno	<ol style="list-style-type: none"> 1. Preverite, ali je način superhlajenja vklopljen. 2. Znižajte temperaturo predela hladilnika. 3. Preverite, ali prezračevalne odprtine niso zamašene. <p>Če opozorilo ne izgine, se obrnite na pooblaščenega serviserja.</p>

Če vaš hladilnik ne deluje pravilno, gre lahko le za manjšo težavo. Zato preden pokličete strokovnjaka, najprej preverite spodaj navedene možnosti. S tem boste prihranili tudi čas in denar.

Če vaš hladilnik ne deluje;

- Je prišlo do izpada elektrike?
- Je vtič pravilno vključen v vtičnico?
- Je pregoreta varovalka za vtičnico, na katero je priključen vtič ali pa glavna varovalka?
- Ali obstaja kakšna napaka v vtičnici? Če želite preveriti, vključite hladilnik v vtičnico, za katero ste prepričani, da deluje.

Če vaš hladilnik ne hladi dovolj;

- Je temperaturna nastavitvev ustrezna?
- Se vrata vašega hladilnika pogosto odpirajo ali so odprta dlje časa?
- Ali so vrata hladilnika ustrezno zaprta?
- Ali ste dali hrano v hladilnik, tako da se dotika zadnje stene hladilnika in preprečuje pretok zraka?
- Ali je vaš hladilnik pretirano napolnjen?
- Je zadostna razdalje med vašim hladilnikom in zadnjo ter stransko steno?
- Je temperatura prostora med vrednostmi, določenimi v navodilih za uporabo?

Če se hrana v vašem hladilniku pretirano ohlaja

- Je temperaturna nastavitvev ustrezna?
- Ali ste nedavno dodali veliko hrane v predel zamrzovalnika? Če ste, lahko hladilnik pretirano hladi hrano znotraj predela hladilnika, saj bo deloval dlje časa, da ohladi to hrano.

Če vaš hladilnik glasno deluje;

Za ohranjanje nastavljenih stopnje hlajenja se lahko od časa do časa vklopi kompresor. To je normalen hrup in pomeni, da kompresor deluje normalno. Ko se doseže zahtevana stopnja hlajenja, se hrup samodejno zmanjša. Če hrup ne izgine;

- Je vaša naprava stabilna? So nogice prilagojene?
- Ali je kaj za hladilnikom?
- Ali police ali posoda na policah vibrira? V tem primeru premestite police in/ali posode.
- Ali predmeti, ki so postavljeni na vaš hladilnik, vibrirajo?

Običajni zvoki;

Zvok prasketanja (pokanje ledu):

- To se sliši med postopkom samodejnega odtajanja.
- Ko se naprava ohladi ali segreje (zaradi širitve v materialu naprave).

Kratek hrup pokanja: To se sliši, ko termostat vklopi/izklopi kompresor.

Hrup kompresorja (normalen hrup motorja): To je normalen hrup motorja. Ta hrup pomeni, da kompresor deluje normalno. Ker se kompresor zaganja, lahko za kratek čas deluje malo bolj hrupno.

Zvok žuborenja in brbotanja: Ta hrup nastaja, ko hladilna tekočina teče skozi cevi sistema.

Zvok pretakanja vode: To je normalni zvok vode, ki teče v izparilno posodo med postopkom odtajanja. Ta zvok lahko slišite med postopkom odtajanja.

Zvok pihanja zraka (normalen zvok ventilatorja): Ta zvok je lahko slišite zaradi kroženje zraka v hladilnikih s funkcijo No-Frost, kadar sistem deluje normalno.

Če se v hladilniku nabira vlaga;

- Je bila hrana ustrezno pakirana? Ste skodelice dobro osušili, preden ste jih dali v hladilnik?
- So vrata hladilnika pogosto odprta? Ko se odprejo vrata, vlažnost v zraku prostora vstopi v hladilnik. Še posebej, če je stopnja vlažnosti v prostoru previsoka, se pri pogostejšem odpiranju vrat hitreje nabira vlaga.

- Nabiranje vodnih kapljic na zadnji steni po postopku samodejnega odtajanja je normalno (pri statičnih modelih).

Če se vrata ne dajo pravilno odpreti in zapreti;

- Ali paketi hrane preprečujejo vratom zapiranje?
- So bili predeli na vratih, police in predali pravilno nameščeni?
- So tesnila vrat okvarjena ali raztrgana?
- Ali vaš hladilnik stoji na ravni podlagi?

Če so robovi ohišja hladilnika, na katerem tesnijo vrata, vroči;

Še posebej v poletnih mesecih (v vročem vremenu), lahko pride do segrevanja na površinah v stik s tesnilom hladilnika, ko kompresor deluje in to je povsem normalno.

POMEMBNE OPOMBE:

- Funkcija zaščite kompresorja bo aktivirana ob nenadnem izklopu napajanja ali izklopu naprave, saj plin v hladilnem sistemu še ni stabiliziran. Nič ne skrbite, saj bo vaš hladilnik začel delovati po 5 minutah.
- Če dlje časa ne boste uporabljali vašega hladilnika (npr. poletne počitnice), ga izklopite iz napajanja. Očistite hladilnik v skladu s 4. delom in pustite vrata odprta, da preprečite nabiranje vlage in neprijetnega vonja.
- Če težava še ni odpravljena, potem ko ste sledili vsem zgornjim navodilom, se obrnite na najbližji pooblaščen servis.
- Naprava, ki ste jo kupili, je namenjena samo za domačo uporabo in za navedene namene. Ni primerna za poslovno ali skupno uporabo. Če potrošnik uporablja napravo na način, ki ni v skladu s to funkcijo, poudarjamo, da proizvajalec in trgovec nista odgovorna za popravila in okvare v garancijskem roku.

Namigi za varčevanje z energijo

1. Namestite napravo v hladno, dobro prezračevano sobo, vendar ne pod neposredno sončno svetlobo in ne v bližino virov toplote (radiator, štedilnik itd.). V nasprotnem primeru uporabite izolirno ploščo.
2. Dovolite, da se obdelana hrana in pijača ohladi zunaj naprave.
3. Ko odtajate zamrznjeno hrano, jo postavite v predal hladilnika. Nizke temperature zamrznjenih živil bodo pomagale hladiti predel v hladilniku, ko se bodo odtajale. S tem zmanjšate energetske zahteve.
4. Če dajete noter pijače in tekočine, jih zaprite. V nasprotnem primeru se v napravi poveča vlaga. Zato se delovni čas ohlajevanja podaljša. Pokritost pijač in tekočin pomaga preprečiti vonjave in spremembe okusov.
5. Ko vnašate hrano in pijačo, odprite vrata za najkrajši možni čas.
6. Vse pokrove za različne temperaturne predele naprave imejte zaprta (osveževalnik, hladilni predel itd.).
7. Tesnilo vrat mora biti čisto in prožnost. Če je tesnilo snemljivo, ga v primeru obrabe zamet najte. Če tesnilo ni snemljivo, morate zamenjati vrata.
8. Eko način / privzeta nastavitvev ohranja svežo in zamrznjeno hrano, hkrati pa varčuje z energijo.
9. Predal za svežo hrano (Hladilnik): Najučinkovitejša poraba energije je zagotovljena v konfiguraciji s predali v spodnjem delu naprave, police, ki so enakomerno razporejene, pa položaj vrat zabojnikov ne vpliva na porabo energije.
10. Zamrznjen predal (zamrzovalnik): Notranja konfiguracija naprave je tista, ki zagotavlja najučinkovitejšo rabo energije.
11. Ne odstranjujte hladilnih akumulatorjev iz zamrzovalne košarice (če obstajajo).

NODAĽA - 7. VAŠ HLADILNIK Z ZAMRZOVALNIKOM

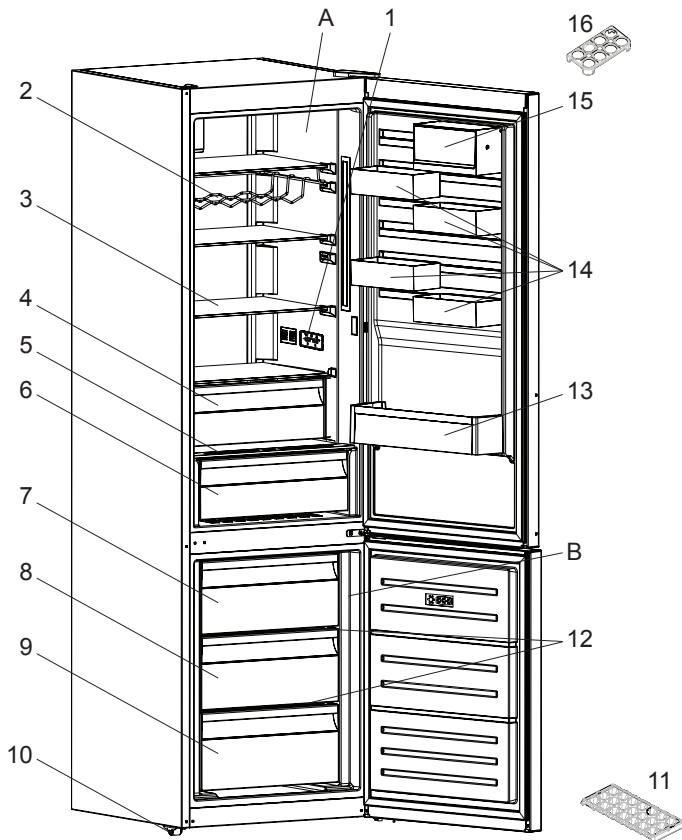

Ta predstavitev delov naprave je le informativne narave. Deli se lahko razlikujejo glede na model vaše naprave.

A) Predel hladilnika

B) Predal zamrzovalnika

1) Zaslon in nadzorna plošča

2) Stojalo za vino *

3) Polica hladilnika

4) Predel hladilnika *

5) Pokrov predala svežine

6) Predal svežine

7) Zgornji predal zamrzovalnika

8) Srednja košara zamrzovalnika

9) Spodnja košara zamrzovalnika

10) Noge za izravnavanje

11) Pladenj za led

12) Steklena polica zamrzovalnika *

13) Polica za steklenice

14) CustomFlex

15) CustomFlex s pokrovom

16) Predal za jajca

* pri nekaterih modelih

SADRŽAJ

PRE UPOTREBE APARATA.....	49
Opšta upozorenja	49
Stari i pokvareni frižideri	53
Bezbednosna upozorenja.....	53
Instalacija i rukovanje frižiderom	54
Pre korišćenja vašeg frižidera	54
INFORMACIJE O KORIŠĆENJU	55
Informacije o tehnologiji hlađenja nove generacije.....	55
Ekran i kontrolna tabla.....	56
Rukovanje frižiderom.....	56
Podešavanja temperature zamrivača.....	56
Podešavanja temperature frižidera	56
Režim za brzo zamrzavanje.....	56
Funkcija alarma za otvorena vrata	57
Upozorenja u vezi sa podešavanjima temperature	57
Dodaci	58
Posuda za led	58
Kutija zamrivača	58
Odeljak za dodatno hlađenje.....	58
Funkcija kontrole vlažnosti	59
CustomFlex (Fleksibilno prilagođavanje)	59
RASPOREĐIVANJE HRANE U UREĐAJU.....	60
Odeljak frižidera	60
Odeljak zamrivača	60
ČIŠĆENJE I ODRŽAVANJE	63
Odmrzavanje	64
TRANSPORT I PROMENA POLOŽAJA	64
Promena položaja vrata	64
PRE POZIVANJA SERVISA ZA PODRŠKU NAKON KUPOVINE.....	65
Saveti za uštedu energije	68
DELOVI UREĐAJA I ODELJCI	69

DEO - 1. PRE UPOTREBE APARATA

Opšta upozorenja

! **UPOZORENJE:** Nemojte da blokirate otvore za ventilaciju na kućištu ili strukturi uređaja.

! **UPOZORENJE:** Nemojte koristiti mehaničke uređaje ili druga sredstva za ubrzavanje odmrzavanja, osim onih koje preporučuje proizvođač.

! **UPOZORENJE:** Nemojte koristiti električne aparate unutar prostora za smeštaj hrane, osim ako se ne radi o aparatima čiju upotrebu preporučuje proizvođač.

! **UPOZORENJE:** Nemojte da oštetite kruženje sredstva za hlađenje.

! **UPOZORENJE:** Prilikom pozicioniranja uređaja postarajte se da kabl za napajanje ne bude zaglavljen ili oštećen.

! **UPOZORENJE:** Nemojte da postavljate više prenosivih strujnih utičnica ili prenosivih jedinica napajanja na zadnjoj strani uređaja.

! **UPOZORENJE:** Da biste izbegli opasnost usled nestabilnosti uređaja, on se mora fiksirati u skladu sa uputstvima.

! Ako vaš uređaj koristi R600a kao gas za hlađenje – ovu informaciju možete da saznate sa etikete na hladnjaku - treba da budete obazrivi za vreme prenosa i montaže da biste sprečili oštećenje elemenata hladnjaka na vašem uređaju. Iako je R600a jedan ekološki prihvatljiv i prirodan gas. Pošto je eksplozivan, u slučaju curenja usled oštećenja na elementima hladnjaka, premestite vaš frižider dalje od otvorenog plamena ili izvora toplote i provetrite prostoriju gde je uređaj smešten na nekoliko minuta.

- Dok prenosite i smeštate frižider, nemojte oštetiti kruženje gasa za hlađenje.

- Nemojte da skladištite eksplozivne supstance kao što su konzerve aerosola sa zapaljivim gorivom u ovaj uređaj.
- Ovaj uređaj je namenjen za korišćenje u domaćinstvu i za slične primene kao što su:
 - kuhinje u radnjama, kancelarijama i drugom radnom okruženju
 - farme i goste u hotelima, motelima i drugim rezidencijalnim objektima;
 - u pansionima za noćenje sa doručkom;
 - za catering i slične primene koje nisu povezane sa maloprodajom
- Ako se utičnica ne poklapa sa utikačem frižidera, proizvođač, servisno osoblje ili slično kvalifikovane osobe treba da zamene utikač da bi se izbegla opasnost.
- Posebni uzemljeni utikač je povezan sa kablom za napajanje vašeg frižidera. Ovaj utikač treba koristiti uz posebno uzemljenu utičnicu od 16 ili 10 ampera, zavisno od države u kojoj će se proizvod prodavati. Ako nema takve utičnice u vašem stanu, angažujte kvalifikovanog tehničara da je instalira.
- Ovaj uređaj mogu da koriste deca starosti 8 godina i više kao i osobe sa smanjenim fizičkim, senzornim ili mentalnim sposobnostima ili nedostatkom iskustva ili znanja ako su pod nadzorom ili su poučene po pitanju korišćenja uređaja na bezbedan način i razumeju opasnost. Deca ne smeju da se igraju ovim uređajem. Čišćenje i održavanje ne smeju da sprovede deca bez nadzora.
- Deci uzrasta od 3 do 8 godina je dozvoljeno da pune i prazne rashladne uređaje. Od dece se ne očekuje da obavljaju čišćenje ili održavanje uređaja, od vrlo male dece (od 0 do 3 godine) se ne očekuje da koriste uređaje, od male dece (od 3-8 godina) se ne očekuje da koriste uređaje na bezbedan

način, osim ako su pod stalnim nadzorom, starija deca (8 - 14 godina) i ranjiva lica mogu bezbedno da koriste aparate nakon što im je dat odgovarajući nadzor ili instrukcija u vezi sa upotrebom aparata. Od vrlo ranjiva lica se ne očekuje da koriste uređaje na siguran način osim ako im nije dat odgovarajući nadzor.

- Ako je kabl za napajanje oštećen, proizvođač, servisno osoblje ili slično kvalifikovane osobe treba da ga zamene da bi se izbegla opasnost.
- Ovaj uređaj nije namenjen za upotrebu na nadmorskim visinama većim od 2000 m.

Da biste izbegli kontaminaciju hrane, molimo pridržavati se sledećih uputstava:

- Otvaranje vrata na duži period može prouzrokovati značajno povećanje temperature u odeljcima uređaja.
- Redovno čistite površine koje mogu doći u dodir sa hranom i pristupačnim sistemima za odvodnjavanje.
- Sirovo meso i ribu čuvajte u odgovarajuće sudove u frižideru, tako da ne budu u kontaktu sa ili da ne kapaju na drugu hranu.
- Odeljci sa zamrznutom hranom sa dve zvezdice pogodni su za skladištenje zamrznute hrane, skladištenje ili pravljenje sladoleda i pravljenje kocki leda.
- Odeljci sa jednim, dva i tri zvezdice nisu pogodni za zamrzavanje sveže hrane.
- Ako je rashladni uređaj ostavljen prazan dulje vrijeme, isključite ga, odmrznite, očistite, osušite i ostavite vrata otvorena kako bi se spriječilo stvaranje plijesni unutar uređaja.

Servisiranje

- Za popravku uređaja kontaktirajte sa ovlašćenim servisom. Koristite samo originalne rezervne delove.
- Uzmite u obzir da samostalno popravljjanje ili neprofesionalno popravljjanje mogu imati bezbednosne posledice pri čemu možda neće važiti garancija.
- Sledeći rezervni delovi će biti dostupni 7 godina od prestanka proizvodnje modela: termostati, senzori za temperaturu, štampane kružne table, svetlosni izvori, ručice za vrata, šarke za vrata, ležišta i korpe.
- Molimo uzmite u obzir da su neki od ovih rezervnih delova dostupni samo profesionalnim serviserima, i da svi rezervni delovi nisu relevantni za sve modele.
- Zaptivači za vrata će biti dostupni 10 godina nakon što prestane proizvodnja modela.

Stari i pokvareni frižideri

- Ako vaš stari frižider ima bravu, slomite je ili je uklonite pre odlaganja jer se deca mogu zaglaviti unutra i može doći do nesreće.
- Stari frižideri i zamrzivači sadrže izolacioni materijal i gas za hlađenje sa CFC-om. Stoga, budite obazrivi da ne naškodite životnoj sredini prilikom odlaganja starih frižidera.

Odlaganje vaše stare mašine



Simbol na ovom proizvodu ili na njegovom pakovanju ukazuje na to da se ovaj proizvod ne može smatrati kućnim otpadom. Umesto toga, treba da se preda na sabirno mesto za reciklažu električne i elektronske opreme. Pravilnim odlaganjem ovog proizvoda pomažete u sprečavanju mogućih negativnih posledica po životnu okolinu i zdravlje ljudi, do kojih bi došlo usled neodgovarajuće obrade otpada ovog proizvoda. Detaljnije informacije o reciklaži ovog proizvoda potražite u vašoj opštini, komunalnoj službi ili u prodavnici u kojoj ste kupili ovaj proizvod.

Napomene:

- Pročitajte priručnik sa uputstvima pažljivo pre instalacije i upotrebe uređaja. **Mi nismo odgovorni za oštećenje koje se desi usled pogrešnog korišćenja.**
- Pratite sva uputstva na uređaji i iz priručnika za upotrebu i čuvajte ovaj priručnik na bezbednom mestu da biste rešili probleme do kojih može doći u budućnosti.
- Ovaj uređaj je proizveden da se koristi u domaćinstvima i može se koristiti samo u kućnim okruženjima i za navedene namene. Nije prikladan za komercijalnu ili uobičajenu upotrebu. Takva upotreba će dovesti do kršenja garancije na uređaj i naša kompanija neće biti odgovorna za nastale gubitke.
- Ovaj uređaj je proizveden za upotrebu u kućama/stanovima i prikladan je za hlađenje / čuvanje hrane. Nije prikladan za komercijalnu ili zajedničku upotrebu i/ili skladištenje drugih supstancija osim hrane. Naša kompanija nije odgovorna za gubitke koji nastaju nepravilnom upotrebom.

Bezbednosna upozorenja

- Nemojte da koristite višestruke utičnice ili produžni kabl.
- Nemojte da uključujete oštećeni, pokidani ili stari utikač.
- Nemojte da povlačite, savijate ili oštećujete kabl.



- Nemojte da koristite adapter za utikač.
- Ovaj uređaj je projektovan za korišćenje od strane odraslih osoba, nemojte da dozvolite deci da se igraju sa uređajem ili da im dozvolite da se kače za vrata.
- Nemojte da priključujete ili isključujete utikač iz utičnice vlažnim rukama da biste sprečili strujni udar!
- Nemojte da stavljate staklene flaše ili konzerve piva u odeljak zamrzivača. Flaše ili konzerve mogu eksplodirati.

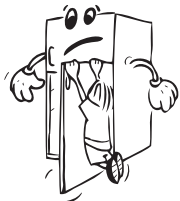

- Nemojte da stavljate eksplozivni ili zapaljivi materijal u frižider zbog bezbednosti. Pića sa većim procentom alkohola stavljajte vertikalno i čvrsto zatvorite flaše u odeljku frižidera. 
- Prilikom uzimanja leda iz odeljka zamrzivača, nemojte da ga dodirujete, led može izazvati ledene opekotine i/ili posekotine.
- Nemojte da dodirujete zamrznutu hranu vlažnim rukama! Nemojte da jedete sladoled i kocke leda odmah nakon što ih izvadite iz odeljka zamrzivača!
- Nemojte ponovo zamrzavati smrznutu hranu nakon što je otopljena. To može da izazove zdravstvene probleme kao što je trovanje hranom.
- Nemojte da prekrivate telo ili vrh frižidera. To može da utiče na performanse frižidera.
- Pričvrstite dodatke u frižideru tokom transporta za biste sprečili oštećenje dodataka.

Instalacija i rukovanje frižiderom

Pre početka upotrebe frižidera, treba da obratite pažnju na sledeće tačke:

- Radni napon vašeg frižidera je 220 - 240 V na 50 Hz.
- Ne preuzimamo odgovornost za oštećenja koja nastanu usled upotrebe bez uzemljenja.
- Stavite frižider na mesto na koje neće biti izložen sunčevoj svetlosti.
- Vaš uređaj treba da se nalazi najmanje 50 cm od štednjaka, pećnica na gas i grejača i najmanje 5 cm od električnih šporeta.
- Frižider nikada ne treba koristiti na otvorenom prostoru ili ostaviti na kiši.
- Kada se vaš frižider postavi pored zamrzivača, treba da ima najmanje 2 cm prostora između njih da bi se sprečilo formiranje vlage na spoljašnjoj površini.
- Nemojte da stavljate ništa na svoj frižider, instalirajte frižider na prikladno mesto tako da se nalazi najmanje 15 cm od plafona.
- Ne postavljati teške predmete na uređaj.
- Podesive prednje noge bi trebale biti podešene da se osigura da je vaš uređaj ravan i stabilan. Nožice možete da podesite okretanjem u smeru kretanja kazaljki na satu (ili u suprotnom smeru). To treba učiniti pre stavljanja hrane u frižider.
- Pre korišćenja frižidera, obrišite sve delove toplom vodom sa dodatkom kašičicom sode bikarbone, zatim isperite čistom vodom i osušite. Postavite sve delove nakon čišćenja.
- Montirajte plastični vodič za rastojanje (deo s crnim lopaticama na zadnjoj strani) okretanjem za 90° kao što je prikazano na slici da bi se sprečilo da kondenzator dodiruje zid.
- Frižider treba da se postavi uz zid na razdaljini koja ne premašuje 75 mm.

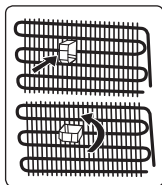

Pre korišćenja vašeg frižidera

- Kada se koristi po prvi put ili nakon transporta, držite frižider u uspravnom položaju 3 sata i uključite ga da biste omogućili efikasan rad. U suprotnom, možete da oštetite kompresor.
- Vaš frižider može imati neprijatan miris po prvom uključivanju; miris će nestati kada vaš frižider počne da hladi.

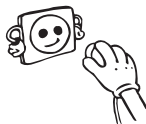

DEO - 2. INFORMACIJE O KORIŠĆENJU

Informacije o tehnologiji hlađenja nove generacije

Frižideri sa tehnologijom hlađenja nove generacije poseduju drugačiji operativni sistem od statičnih frižidera. Kod standardnih frižidera vlažni vazduh koji uđe u frižider i isparavanje tečnosti iz hrane akumuliraju formiranje mraza u odeljku zamrzivača. Da bi se ovaj mraz otopio, tj. da bi se odmrzao, frižider mora da se isključi. Tokom perioda isključivanja, da bi hrana ostala hladna, korisnik mora da iznese hranu iz frižidera i korisnik mora da očisti led tokom tog perioda.

Kod frižidera sa tehnologijom hlađenja nove generacije situacija u odeljku zamrzivača je potpuno drugačija. Zahvaljujući pomoćnom ventilatoru hladan i suv vazduh se izduvava kroz mnogo tačaka u odeljak zamrzivača. Kao rezultat homogenog izduvavanja vazduha, čak i u prostor između policica, hrana ostaje zaleđena ujednačeno i ispravno. S druge strane, neće doći do formiranja mraza.

U odeljku frižidera postojaće gotovo ista konfiguracija kao u odeljku zamrzivača. Vazduh, koji se generiše korišćenjem ventilatora, koji je smešten na vrhu odeljka frižidera, hladi se dok prolazi kroz prazan prostor iza kanala za vazduh. Istovremeno se vazduh izduvava kroz otvore na kanalu za vazduh tako da se proces hlađenja uspešno obavlja u odeljku frižidera. Otvori na kanalu za vazduh projektovani su tako da raspodela vazduha postane homogena u ovom odeljku.

Kako nema prolaska vazduha između odeljka zamrzivača i frižidera, neće doći do mešanja neprijatnih mirisa.

Kao rezultat toga, vaš frižider sa tehnologijom hlađenja nove generacije, pruža vam jednostavnu upotrebu zajedno sa pozamašnim kapacitetom i estetskim izgledom.

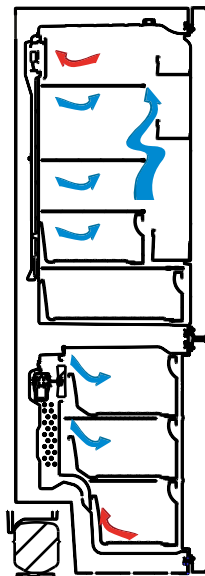

Ekran i kontrolna tabla

Upotreba kontrolne table

1. Omogućava podešavanje zamrzivača.
2. Omogućava podešavanje frižidera.
3. Ekran za podešavanje vrednosti zamrzivača.
4. Ekran za podešavanje vrednosti frižidera.
5. Simbol režima uštede energije.
6. Simbol za brzo zamrzavanje.
7. Simbol alarma.

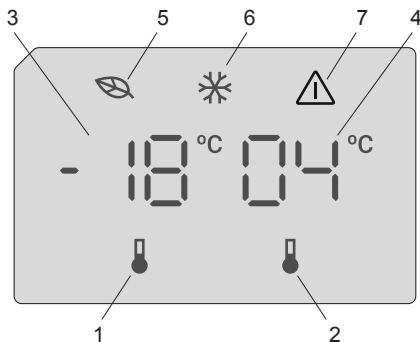

Rukovanje frižiderom

Čim je proizvod uključen, sve simbole se prikazuju na ekranu 2 sekunde i -18 °C se prikazuje kao početna vrednost za indikator podešavanja zamrzivača i +4 °C za početna vrednost za indikator podešavanja frižidera.

Podešavanja temperature zamrzivača

- Početna vrednost temperature za indikator podešavanja zamrzivača je -18 °C.
- Pritisnite dugme za podešavanje zamrzivača jednom.
Kada prvi put pritisnete dugme, poslednja vrednost će zatreperiti na ekranu.
- Uvek kada pritisnete ovo dugme temperatura će se redom smanjiti.
- Ako nastavite sa pritiskanjem istog dugmeta, restartovaće se od -16 °C.

BELEŠKA: Ekonomičan režim se automatski aktivira kada je temperatura na odeljku za zamrzivača podešena na -18 °C.



Podešavanja temperature frižidera.

- Početna vrednost temperature za indikator podešavanja frižidera je +4 °C.
- Pritisnite dugme za frižider jednom.
- Uvek kada pritisnete ovo dugme temperatura će se redom smanjiti.
- Ako nastavite sa pritiskanjem istog dugmeta, restartovaće se od +8 °C.

Režim za brzo zamrzavanje

Namena

- Zamrzavanje velike količine hrane koja ne može da stane na policu za brzo zamrzavanje.
- Zamrzavanje pripremljene hrane.
- Brzo zamrzavanje sveže hrane sa ciljem očuvanja svežine.

Kako se koristi

Da biste omogućili režim za brzo zamrzavanje, pritisnite i držite dugme za podešavanje temperature zamrzivača tokom 3 sekunde. Kada se podesi režim za brzo zamrzavanje, simbol za brzo zamrzavanje će se uključiti i mašina će se oglasiti zvučnim signalom za potvrdu da je režim uključen.



Tokom režima za brzo zamrzavanje:

- Temperatura frižidera se može podesiti. U tom slučaju režim za brzo zamrzavanje se nastavlja.
- Režim uštede energije ne može da se izabere.
- Režim za super zamrzavanje se može otkazati na isti način na koji se bira.

Zabeleške:

- Maksimalna količina sveže hrane (u kilograma) za zamrzavanje u roku od 24 časa prikazana je na etiketi uređaja.
- Za optimalni učinak uređaja pri maksimalnom kapacitet zamrzivača, podesite uređaj na režim za brzo zamrzavanje 3 sata pre stavljanja sveže hrane u zamrzivač.



Režim za super zamrzavanje će se automatski otkazati nakon 24 časa, u zavisnosti od ambijentalne temperature ili kada senzor odeljka zamrzivača dostigne dovoljno nisku temperaturu.

Funkcija alarma za otvorena vrata

Kada se ostave otvorena vrata frižidera duže od 2 minuta, aktiviraće se zvučni signal uređaja.

Upozorenja u vezi sa podešavanjima temperature

- Ne preporučuje se da frižider radi u okolinama hladnijim od 10 °C zbog efikasnosti.
- Podešavanja temperature treba obaviti u skladu sa učestalošću otvaranja vrata i količinom hrane u frižideru.
- Nemojte da prelazite na druga podešavanja pre nego što završite sa ovim.
- Vaš frižider treba da radi 24 sata u skladu sa sobnom temperaturom bez prekida nakon što se priključi da bi se u potpunosti ohladio. Nemojte da otvarate vrata frižidera često i nemojte da stavljate previše hrane u ovom periodu.
- Funkcija odlaganja na 5 minuta se primenjuje da bi se sprečilo oštećenje kompresora frižidera, kada izvučete utikač i ponovo ga priključite ili kada dođe do nestanka struje. Vaš frižider će početi sa normalnim radom nakon 5 minuta.
- Vaš frižider je projektovan da radi na intervalima sobnih temperatura navedenih u standardima, u skladu sa klasom navedenom na etiketi sa informacijama. Ne preporučujemo da koristite frižider izvan navedenih temperatura u smislu efikasnosti hlađenja.
- Ovaj uređaj je projektovan za upotrebu na sobnoj temperaturi u opsegu 10 °C – 43 °C.

Klasa klime	Ambijentalna temperatura °C
T	Između 16 i 43 (°C)
ST	Između 16 i 38 (°C)
N	Između 16 i 32 (°C)
SN	Između 10 i 32 (°C)

Važna uputstva za postavljanje

Ovaj uređaj je projektovan za rad u teškim klimatskim uslovima (do 43 stepena C ili 110 stepeni F) i pokreće ga tehnologija „Freezer Shield” koja obezbeđuje da se zamrznuta hrana u zamrzivaču ne odmrzne čak i ako ambijentalna temperatura spadne čak do -15 °C. Stoga možete da postavite svoj uređaj u prostoriji bez grejanja, a da pritom ne morate da brinete o tome da li će se zamrznuta hrana u zamrzivaču pokvariti. Kada se ambijentalna temperatura vrati na normalnu vrednost, možete da nastavite da koristite uređaj na standardan način.

Dodaci

Posuda za led

- Napunite posudu za led i stavite u zamrzivac.
- Posto se led formirao okrenite posudu i dobitce te kocke leda.

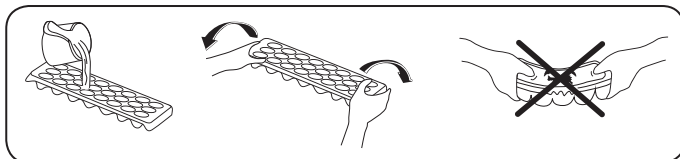



Kutija zamrzivača

Kutija zamrzivača omogućava redovnije održavanje hrane.

Uklanjanje kutije zamrzivača;

- Povucite kutiju prema van koliko god je to moguće
- Povucite prednji deo prema gore i prema van.

 Uradite radnju obrnutim redosledom da ponovo stavite klizeći odeljak.

 **Napomena:** Uvek držite ručicu kutije dok uklanjate kutiju.

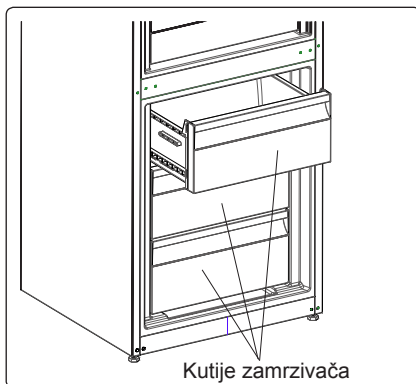

Odeljak za dodatno hlađenje (kod nekih modela)

Idealno za održavanje ukusa i teksture svežih odrezaka i sira. Fioka na izvlačenje osigurava sredinu sa nižom temperaturom u poređenju sa ostatkom frižidera, zahvaljujući aktivnoj cirkulaciji hladnog vazduha.

Uklanjanje rashladne police

- Povucite rashladnu policu ka sebi dok klizi niz šine.
- Povucite rashladnu policu nagore sa šina da biste je uklonili.

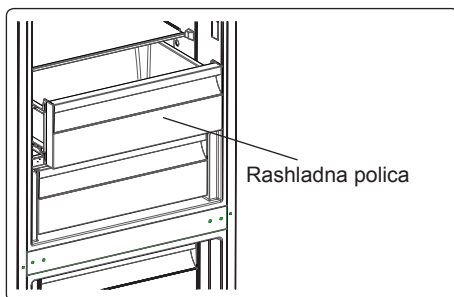

Funkcija kontrole vlažnosti (kod nekih modela)

Kada je funkcija kontrole vlažnosti u zatvorenom položaju, omogućava da se sveže voće i povrće skladišti tokom dužeg vremena.

U slučaju da je odeljak za voće i povrće u potpunosti pun, potrebno je otvoriti otvore za ventilaciju. Na taj način vazduh u odeljku za voće i povrće i nivo vlažnosti će biti kontrolisani i svežina će biti produžena.

Ako primetite bilo kakve znake kondenzacije na staklenoj polici, funkcija kontrole vlažnosti treba da se prebaci u otvoreni položaj.

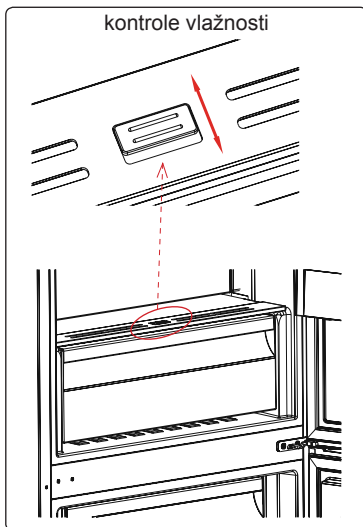

CustomFlex (Fleksibilno prilagođavanje)

CustomFlex® Fleksibilno prilagođavanje vam nudi slobodu da prilagodite prostor u vašem frižideru. Unutar vrata se nalazi kontejner za skladištenje i mobilni kontejneri, tako da možete skrojiti prostor prema vašim potrebama. Kontejneri su čak pokretni, tako da ih možete izvaditi iz frižidera radi lakšeg pristupa.

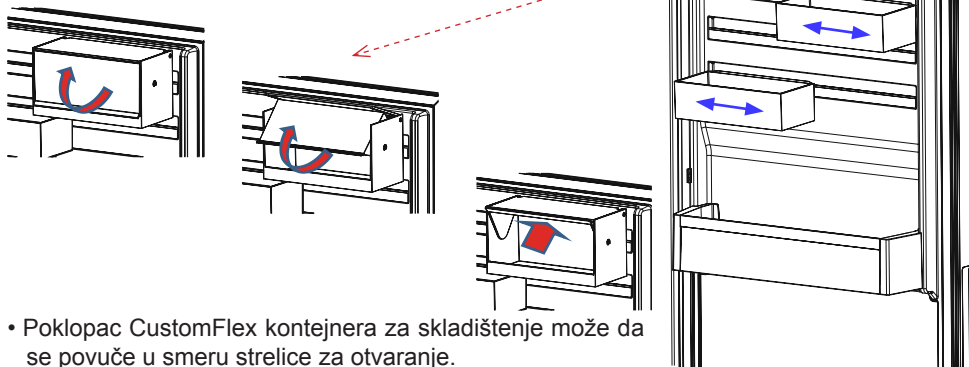

- Poklopac CustomFlex kontejnera za skladištenje može da se povuče u smeru strelice za otvaranje.
- Za zatvaranje, poklopac može da se povuče u suprotnom pravcu.

Vizuelni i tekstualni opisi u odeljku sa priborom se mogu razlikovati prema modelu vašeg uređaja.

DEO - 3. RASPOREĐIVANJE HRANE U UREĐAJU

Odeljak frižidera

- Da bi se smanjila vlažnost i posledično povećanje leda, u frižider nikada ne stavljajte tečnosti u nezatvorenim posudama. Led se stvara na najhladnijim delovima isparivača i vremenom će zahtevati češće odmrzavanje.
- Nikada ne stavljajte toplu hranu u frižider. Toplu hranu treba da ostavite da se ohladi na sobnoj temperaturi i treba da se složi tako da se omogući potrebna cirkulacija vazduha u odeljku frižidera.
- Ništa ne sme da dođe u dodir sa zadnjim zidom jer će izazvati stvaranje leda i pakovanja će se zalepiti za zadnji zid. Nemojte da otvarate vrata frižidera prečesto.
- Postavite meso i očišćenu ribu (umotanu u pakovanja ili plastificirani papir) koje ćete koristiti za 1–2 dana na donji deo odeljka frižidera (koji se nalazi iznad odeljka za sveže voće i povrće) jer je to najhladniji deo i obezbeđuje najbolje uslove za skladištenje.
- Možete da stavite voće i povrće u odeljak za voće i povrće bez pakovanja.

Neke preporuke su navedene u nastavku za smeštanje i čuvanje vaše hrane u odeljku za hlađenje.

Hrana	Maksimalno vreme čuvanja	Gde smestiti u odeljak frižidera
Povrće i voće	1 sedmica	Odeljak za povrće
Meso i riba	2–3 dana	Umotano u plastičnu foliju ili kese ili u posudi za meso (na staklenoj polici)
Sveži sir	3–4 dana	U posebnoj polici u vratima
Puter i margarin	1 sedmica	U posebnoj polici u vratima
Flaširani proizvodi mleko i jogurt	Do roka trajanja koji je preporučen od strane proizvođača	U posebnoj polici u vratima
Jaja	1 mesec	U postolju za jaja
Kuvana hrana	2 dana	Sve police

NAPOMENA: Krompir, crni luk i beli luk ne bi trebalo čuvati u frižideru.

Odeljak zamrzivača

- Koristite odeljak za duboko zamrzavanje u svom frižideru za skladištenje zamrznute hrane na duže vreme i za proizvodnju leda.
- Da biste iskoristili maksimalni kapacitet odeljka za zamrzavanje, koristite staklene police za gornji i srednji deo. Za donji deo, koristite donju korpu.
- Nemojte da stavljate hranu koju ćete zamrzavati blizu zamrznute hrane.
- Hranu koju treba zamrznuti (meso, mleveno meso, riba itd.) treba zamrznuti u porcijama tako da se mogu konzumirati odjednom.
- Nemojte ponovo da zamrzavate hranu nakon što se otopi. To može da predstavlja opasnost po vaše zdravlje jer može da dovede do problema kao što je trovanje hranom.
- Nemojte da stavljate vruća jela u odeljak za duboko zamrzavanje dok se ne ohlade. Dovedi biste do kvarenja prethodno zamrznute hrane u odeljku za duboko zamrzavanje.
- Kada kupujete zamrznutu hranu, proverite da li je zamrznuta pod odgovarajućim uslovima i da pakovanje nije pocepano.

- Kada skladištite zamrznutu hranu, potrebno je poštovati uslove skladištenja na pakovanju. Ako nema objašnjenja, hranu treba konzumirati u najkraćem mogućem roku.
- Ako je pakovanje zamrznute hrane vlažno i odaje neprijatan miris, hrana je možda prethodno skladištena u neodgovarajućim uslovima i pokvarila se. Nemojte da kupujete ovu vrstu hrane!
- Uslovi skladištenja zamrznute hrane se razlikuju u zavisnosti od temperature sredine, čestog otvaranja i zatvaranja vrata, podešavanja termostata, tipova hrane i perioda koji je prošao od kada je hrana kupljena do trenutka kada uđe u frižider. Uvek sledite uputstva napisana na pakovanju i nikada nemojte prelaziti maksimalni naznačeni period čuvanja.

Imajte na umu da ako želite da otvorite frižider ponovo odmah po zatvaranju vrata, neće se otvoriti jednostavno. To je normalno! Nakon postizanja stanja izbalansiranosti, rata će se otvoriti jednostavno.

Važna napomena:

- *Zamrznuta hrana, kada se otopi, treba biti skuvana isto kao i sveža hrana. Ako se ne skuva nakon što se otopi, NIKADA se ne sme ponovo zamrznuti.*
- Ukus nekih začina koji se nalaze u kuvanim jelima (anis, bosiljak, potočarke, sirće, razni začini, đumbir, beli luk, crveni luk, senf, majčina dušica, majoran, crni biber itd.) menjaju i pretpostavljaju jak ukus kada se čuvaju na duži vremenski period. Zato, zamrznutoj hrani bi trebalo dodati malu količinu začina ili bi željeni začini trebalo dodati nakon što se hrana otopi.
- Period čuvanja hrane zavisi od masnoće koja je korišćena. Odgovarajuće masnoće su margarin, teleća mast, maslinovo ulje i maslac, a neodgovarajuće masnoće su masti kikirikija i svinjska mast.
- Hranu u tečnom obliku bi trebalo zamrznuti u plastičnim posudama, a drugu hranu bi trebalo zamrznuti u plastičnim folijama ili kesama.



Neke preporuke su navedene u nastavku za smeštanje i čuvanje vaše hrane u odeljku za zamrzivača.

Meso i riba	Priprema	Maksimalno vreme čuvanja (meseći)
Odrezak	Umotavanje u foliju	6–8
Jagnjetina	Umotavanje u foliju	6–8
Pečena teletina	Umotavanje u foliju	6–8
Teleće kockice	Komadići	6–8
Jagnjeće kockice	Na komadiće	4–8
Mleveno meso	U pakovanjima bez korišćenja začina	1–3
Iznutrice živine (na komadiće)	Na komadiće	1–3
Bolonjska kobasica/salama	Treba upakovati iako ima foliju	
Piletina i ćurka	Umotavanje u foliju	4–6
Guska i patka	Umotavanje u foliju	4–6
Jelen, zec, divlja svinja	U porcijama od 2,5 kg i kao fileti	6–8

Meso i riba	Priprema	Maksimalno vreme čuvanja (meseći)
Slatkovodne ribe (losos, šaran, ždral, som)	Nakon čišćenja iznutrica i krljušti ribe, operite je i osušite; po potrebi, odsecite rep i glavu.	2
Posna riba; brancin, raža, iverak		4
Masna riba (tunj, skuša, lufer, inćun)		2–4
Morski plodovi	Očišćeno i u kesama	4–6
Kavijar	U svom pakovanju, aluminijumskoj ili plastičnoj posudi	2–3
Puževi	U slanoj vodi, aluminijumskoj ili plastičnoj posudi	3
 Napomena: Zamrznuto mesto treba kuvati kao sveže meso nakon topljenja. Ako se meso ne skuva nakon topljenja, nikada se ne sme ponovo zamrzavati.		

Povrće i voće	Priprema	Maksimalno vreme čuvanja (meseći)
Boranija i pasulj	Operite i isecite na male komade i skuvajte u vodi	10–13
Pasulj	Pretrebite i operite i skuvajte u vodi	12
Kupus	Očistite i skuvajte u vodi	6–8
Šargarepa	Očistite i isecite na kriške i skuvajte u vodi	12
Paprika	Isecite peteljku, isecite na dva dela, uklonite jezgro i skuvajte u vodi	8–10
Spanać	Operite i skuvajte u vodi	6–9
Karfiol	Razdvojite lišće, isecite srce na delove i ostavite nakratko u vodi sa malo limunovog soka	10–12
Plavi patlidžan	Isecite na delove od 2 cm nakon pranja	10–12
Kukuruz	Očistite i pakujte sa peteljkom ili kao sladak kukuruz	12
Jabuka i kruška	Oljuštite i isecite	8–10
Kajsija i breskva	Isecite na dva dela i uklonite jezgro	4–6
Jagoda i kupina	Operite i pretrebite	8–12
Kuvano voće	Dodavanje 10% šećera u posudu	12
Šljiva, trešnja, bobice ruja	Operite i pretrebite peteljke	8–12

Mlečni proizvodi	Priprema	Maksimalno vreme čuvanja (meseći)	Uslovi čuvanja
Pakovano (homogenizovano) mleko	U svom pakovanju	2–3	Obrano mleko – u svom pakovanju
Sir – osim belog sira	Na kriške	6–8	Originalno pakovanje se može koristiti za kratko čuvanje. Treba ga zamotati u foliju u slučaju dužeg čuvanja.
Puter, margarin	U svom pakovanju	6	

	Maksimalno vreme čuvanja (meseći)	Vreme topljenja na sobnoj temperaturi (časova)	Vreme topljenja u rerni (minuta)
Hleb	4–6	2–3	4–5 (220–225 °C)
Biskviti	3–6	1–1,5	5–8 (190–200 °C)
Testenina	1–3	2–3	5–10 (200–225 °C)
Pita	1–1,5	3–4	5–8 (190–200 °C)
Lisnato testo	2–3	1–1,5	5–8 (190–200 °C)
Pica	2–3	2–4	15–20 (200 °C)

DEO - 4. ČIŠĆENJE I ODRŽAVANJE

 Postarajte se da izvadite utikač frižidera pre početka čišćenja.

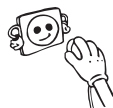

 Nemojte da perete frižider prosipanjem vode.



 Nikada nemojte da koristite zapaljiv, eksplozivni ili korozivni materijal kao što je razblaživač, gas ili kiselina za čišćenje.

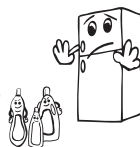

• Možete da obrišete unutrašnje i spoljašnje strane mekom krpom ili sunderom koristeći toplu i sapunjavu vodu.



• Uklonite pojedinačne delove i očistite sapunjavom vodom. Nemojte da perete u mašini za pranje suđa.



- Kondenzator treba da čistite četkom najmanje jednom godišnje da biste omogućili uštedu energije i povećali produktivnost.



Postarajte se da utikač vašeg frižidera bude isključen tokom čišćenja.

Odmrzavanje

- Vaš frižider obavlja automatsko odmrzavanje. Voda koja se formira kao rezultat odmrzavanja prolazi kroz otvor za prikupljanje vode, protiče u posudu za isparavanje iza frižidera i isparava.
- **Postarajte se da isključite utikač frižidera pre čišćenja posude za isparavanje.**
- Uklonite posudu za isparavanje iz njenog položaja odvijanjem označenih zavrtnjeva. Povremeno je čistite sapunjavom vodom. Na taj način će se sprečiti stvaranje neprijatnih mirisa.



Zamena LED lampe

Ako vaš frižider poseduje LED lampu, obratite se korisničkoj službi jer nju treba da zameni isključivo ovlašćeno osoblje.

Napomena: Brojevi i lokacija LED traka mogu da se promene u zavisnosti od različitih modela.

DEO - 5. TRANSPORT I PROMENA POLOŽAJA

- Originalno pakovanje i pena se mogu zadržati zbog ponovnog transporta (opciono).
- Treba da pričvrstite svoj frižider sa debelim pakovanjem, trakom ili snažnim kablovima i pratite uputstva za transport na pakovanju.
- Uklonite pokretne delove (police, dodatke, posude za povrće itd.) ili ih pričvrstite u frižideru zbog udaraca koristeći trake tokom premeštanja i transporta.

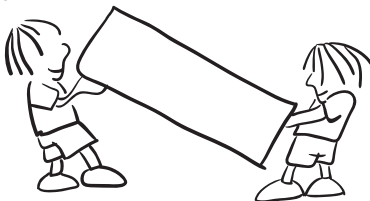

Frižider nosite u uspravnom položaju.

Promena položaja vrata

- Nije moguće promeniti smer otvaranja vrata frižidera ako su ručke na vratima postavljene na prednjoj površini vrata.
- Moguće je promeniti smer otvaranja vrata na modelima bez drške.
- Ako se smer otvaranja vrata na vašem frižideru može promeniti, treba da kontaktirate najbliži ovlašćeni servis da biste promenili smer otvaranja vrata.

PRE POZIVANJA SERVISA ZA PODRŠKU NAKON KUPOVINE

Proverite upozorenja;

Vaš frižider vas upozorava kada su temperature za frižider i zamrzivač neodgovarajuće ili kada dođe do problema sa uređajem. Možete da vidite ova upozorenja na displeju indikatora.

TIP GREŠKE	ZNAČENJE	ZAŠTO	ŠTA URADITI
E01	Upozorenje senzora		Pozovite servis što je pre moguće.
E02			
E03			
E06			
E07			
E08	Upozorenje zbog niskog napona	Snaga električne energije uređaja je spala na vrednost ispod 170 V.	<ul style="list-style-type: none"> - To nije kvar uređaja, ova greška pomaže u sprečavanju oštećenja kompresora. - Napon mora da se poveća i vrati na prethodne neophodne nivoe <p>Ako se ovo upozorenje ne otkloni, neophodno je obratiti se ovlašćenom tehničaru.</p>
E09	Odeljak zamrzivača nije dovoljno hladan	Do toga najčešće dolazi nakon dugoročnog kvara strujnog napajanja.	<ol style="list-style-type: none"> 1. Podesite temperaturu zamrzivača na niže vrednosti ili podesite super zamrzavanje. Time bi trebalo da se ukloni kod greške nakon što se dostigne neophodna temperatura. Držite vrata zatvorena da poboljšate utrošak vremena za dostizanje ispravne temperature. 2. Uklonite sve proizvode koji su se otopili/ odmrzli tokom ove greške. Mogu se upotrebiti tokom kratkog perioda. 3. Nemojte da dodajete sveže proizvode u odeljak zamrzivača dok se ne dostigne pravilna temperatura i dok se ne ukloni greška. <p>Ako se ovo upozorenje ne otkloni, neophodno je obratiti se ovlašćenom tehničaru.</p>

TIP GREŠKE	ZNAČENJE	ZAŠTO	ŠTA URADITI
E10	Odeljak zamrzivača nije dovoljno hladan	<p>Do toga najčešće dolazi nakon:</p> <ul style="list-style-type: none"> - dugoročnog kvara strujnog napajanja; - ostavljanja vruće hrane u frižideru. 	<ol style="list-style-type: none"> 1. Podesite temperaturu frižidera na nižu vrednost ili podesite super hlađenje. Time bi trebalo da se ukloni kod greške nakon što se dostigne neophodna temperatura. Držite vrata zatvorena da poboljšate utrošak vremena za dostizanje ispravne temperature. 2. Ispraznite prednju zonu sa otvorima za kanale za vazduh i izbegavajte da stavljate hranu blizu senzora. <p>Ako se ovo upozorenje ne otkloni, neophodno je obratiti se ovlašćenom tehničaru.</p>
E11	Odeljak frižidera je previše hladan	Razno	<ol style="list-style-type: none"> 1. Proverite da li je režim super hlađenja aktiviran 2. Smanjite temperaturu odeljka frižidera 3. Proverite da li su ventili prohodni i bez začepjenja <p>Ako se ovo upozorenje ne otkloni, neophodno je obratiti se ovlašćenom tehničaru.</p>

Ako vaš frižider nije uključen;

- Da li je nestalo struje?
- Da li je utikač pravilno priključen na utičnicu?
- Da li je pregoren osigurač utičnice na koju je priključen utikač ili glavni osigurač?
- Postoji li bilo kakav kvar na utičnici? Da biste ovo proverili, priključite vaš frižider na utičnicu za koju ste sigurni da radi.

Ako vaš frižider ne hladi dovoljno;

- Da li je podešavanje temperature odgovarajuće?
- Da li se vrata frižidera često otvaraju i ostavljaju otvorena duže vreme?
- Da li se vrata frižidera pravilno zatvaraju?
- Da li ste stavili posudu ili hranu na frižider tako da je u kontaktu sa zadnjim zidom frižidera i sprečava cirkulaciju vazduha?
- Da li je vaš frižider prekomerno popunjen?
- Da li postoji odgovarajuća razdaljina između frižidera i zadnjeg i bočnih zidova?
- Da li je ambijentalna temperatura u opsegu vrednosti naznačenih u priručniku za korišćenje?

Ako je hrana u odeljku frižidera prekomerno ohlađena

- Da li je podešavanje temperature odgovarajuće?
- Da li je nedavno mnogo hrane stavljeno u odeljak za zamrzavanje? Ako jeste, vaš frižider može da prekomerno ohladi hranu u odeljku frižidera jer će raditi duže.

Ako vaš frižider radi previše bučno;

U cilju održavanja nivoa hlađenja, kompresor se može aktivirati s vremena na vreme. Buka iz vašeg frižidera u to vreme je normalna i razlog je njegov rad. Kada se potrebni nivo hlađenja postigne, buka će se automatski smanjiti. Ako buka i dalje traje;

- Da li je vaš uređaj stabilan? Da li su nožice podešene?
- Da li ima nečega iza vašeg frižidera?
- Da li police ili sudovi na policama vibriraju? Promenite položaj policama i/ili sudova u tom slučaju.
- Da li predmeti na vašem frižideru vibriraju?

Normalna buka;

Zvuk pucketanja (pucketanje leda):

- Tokom automatskog odmrzavanja.
- Kada se uređaj hladi ili zagrejava (usled širenja materijala uređaja).

Kratko pucketanje: Čuje se kada termostat uključuje ili isključuje kompresor.

Buka kompresora (normalna buka motora): Buka znači da kompresor radi normalno. Kompresor može da izazove više buke tokom kraćeg perioda kada se aktivira.

Buka slična mehurićima i prskanju: Ovu buku izaziva protok gasa za hlađenje u cevima sistema.

Buka slična toku vode: Normalna buka protoka vode do odeljka za isparavanje tokom odmrzavanja. Ova buka se može čuti tokom odmrzavanja.

Buka usled protoka vazduha (normalna buka ventilatora): Ova buka se može čuti u frižideru sa tehnologijom No-Frost tokom normalnog rada sistema usled cirkulacije vazduha.

Ako se vlažnost nagomila u frižideru;

- Da li je hrana zapakovana ispravno? Da li su posude bile suve pre ubacivanja u frižider?
- Da li se vrata frižidera otvaraju često? Vlažnost iz prostorije ulazi u frižider kada se vrata otvore. Nagomilavanje vlažnosti biće brže ako češće otvarate vrata, naročito ako je vlažnost u prostoriji visoka.
- Nagomilavanje kapljica vode na zadnjem zidu nakon automatskog odmrzavanja je normalno. (kod statičkih modela)

Ako se vrata ne otvaraju i zatvaraju pravilno;

- Da li pakovanja hrane sprečavaju zatvaranje vrata?
- Da li su odeljci u vratima, police i fioke postavljeni pravilno?
- Da li su zaptivači vrata polomljeni ili pokidani?
- Da li se vaš frižider nalazi na ravnoj površini?

Ako su ivice frižidera sa kojima vrata dolaze u kontakt topli;

Naročito leti (toplo vreme), površine spoja se mogu zagrejati usled rada kompresora i to je normalno.

VAŽNE NAPOMENE:

- Funkcija zaštite kompresora će biti aktivirana nakon iznenadnog nestanka struje ili nakon isključivanja uređaja iz utičnice, zbog toga što gas u sistemu hlađenja još nije stabilizovan. Vaš frižider će početi nakon 5 minuta, ne trebate brinuti ni zbog čega.
- Ako nećete koristiti vaš frižider tokom dužeg vremena (npr. za vreme letnjih praznika) isključite ga. Očistite vaš frižider u skladu sa delom 4 i ostavite vrata otvorena da sprečite vlažnost i miris.
- Ako problem i dalje postoji nakon što ste sledili sva gore navedena uputstva, molimo posavetujte se sa najbližim ovlašćenim servisom.
- Uređaj koji ste kupili je dizajniran za kućnu upotrebu i može biti korišćen samo u kući i za navedene svrhe. Nije prikladan za komercijalnu ili zajedničku upotrebu. Ako potrošač koristi uređaj na način koji nije u skladu sa ovim karakteristikama, naglašavamo da proizvođač i trgovac neće biti odgovorni za bilo kakav popravak i kvar u garantnom roku.

Saveti za uštedu energije

1. Instalirajte uređaj u hladnoj, dobro provetреноj prostoriji a li ne na direktnoj sunčevoj svetlosti ili u blizini izvora toplote (radijator, šporet itd.). U suprotnom, koristite ploču za izolaciju.
2. Dozvolite hrani i piću da se ohladi van uređaja.
3. Prilikom odmrzavanja zaleđene hrane, stavite je u odeljak frižidera. Niska temperatura zamrznute hrane će pomoći kod hlađenja odeljka frižidera dok se otapa. To će vam omogućiti da uštedite energiju. Ako se zamrznuta hrana izvadi, to dovodi do gubitka energije.
4. Prekrijte pića ili druge tečnosti kada i stavljate u uređaj; u suprotnom, vlažnost se povećava u uređaju. Stoga radno vreme postaje duže. Takođe pokrivanje pića i drugih pića pomaže u otklanjanju neprijatnog mirisa i ukusa.
5. Pokušajte da izbegavate da držite vrata otvorena duže vreme ili da otvarate vrata previše često jer topao vazduh će ući u odeljak i dovešće do toga da se kompresor uključuje bespotrebno često.
6. Držite poklopce odeljaka sa različitom temperaturom zatvorene (odeljak za sveže voće i povrće, za brzo hlađenje itd)
7. Zaptivač na vratima mora da bude čist i gibak. U slučaju habanja, ako je vaša brtva odvojiva, zamenite je. Ako nije odvojiva, morate zameniti vrata.
8. Eko režim rada / uobičajeno podešena funkcija koja održava svežu i zamrznutu hranu uz uštedu energije.
9. Odeljak za svežu hranu (Frižider): Najefikasnija upotreba energije se obezbeđuje u konfiguraciji sa fiokama u donjem delu uređaja, i ravnomerno postavljenim policama, položaj korpi za vrata ne utiče na potrošnju energije.
10. Odeljak za zamrznutu hranu (Zamrzivač): Unutrašnja konfiguracija uređaja je ta koja osigurava najefikasniju upotrebu energije.
11. Ne vadite akumulatore hladnoće iz korpe zamrzivača (ako ih ima).

DEO - 7. DELOVI UREĐAJA I ODELJCI

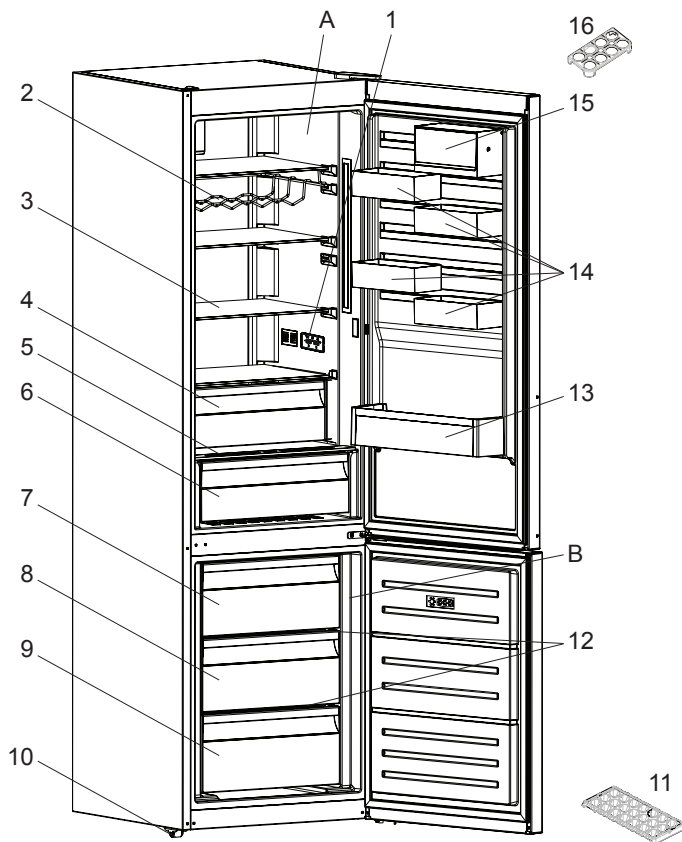

Ova prezentacija je samo za informaciju o delovima aparata. Delovi mogu da budu različiti zavisno od modela aparata.

A) Odeljak frižidera
B) Odeljak zamrzivača

- 1) Ekran i kontrolna tabla
- 2) Polica za vino *
- 3) Police frižidera
- 4) Rashladni odeljak *
- 5) Poklopac odeljka za voće i povrće
- 6) Odeljak za sveže voće i povrće
- 7) Gornji korpa zamrzivača

- 8) Središnji Korpa zamrzivača
- 9) Donja korpa zamrzivača
- 10) Podesivi podupirači
- 11) Posuda za led
- 12) Staklene police zamrzivača *
- 13) Polica za flaše
- 14) CustomFlex
- 15) CustomFlex sa poklopcem
- 16) Držač za jaja

* Kod nekih modela

KAZALO

PRIJE UPORABE HLADNJAKA.....	71
Općenita upozorenja	71
Stari i pokvareni hladnjaci	75
Sigurnosna upozorenja	75
Instalacija i rukovanje hladnjakom.....	76
Prije uporabe hladnjaka.....	76
RAZLIČITE FUNKCIJE I MOGUĆNOSTI	77
Informacije o tehnologiji hlađenja nove generacije.....	77
Zaslon i upravljačka ploča	78
Upotreba hladnjaka – zamrzivača	78
Postavke temperature zamrzivača	78
Postavke temperature hladnjaka.....	78
Način Super Freeze	78
Funkcija alarma za otvorena vrata	79
Upozorenja o podešavanju temperature	79
Dodatna oprema.....	80
Posuda za ledposuda za led	80
Kutija zamrzivača	80
Odjeljak za dodatno hlađenje.....	80
Regulator vlage	81
CustomFlex.....	81
POSTAVLJANJE HRANE U UREĐAJ	82
Odjeljak hladnjaka	82
Odjeljak zamrzivača	82
ČIŠĆENJE I ODRŽAVANJE	85
Odmrzavanje	86
PRIJEVOZ I PROMJENA MJESTA POSTAVLJA	86
Promjena položaja vrata.....	86
PRIJE POZIVA SERVISU	86
Savjeti za uštedu energije	90
DIJELOVI UREĐAJA I ODJELJCI	91

DIO - 1. PRIJE UPORABE HLADNJAKA

Općenita upozorenja

! POZOR: Držite ventilacijske otvore, na kućištu ili na ugradbenoj strukturi uređaja, bez prepreka.

! POZOR: Ne koristite mehaničke uređaje ili druga sredstva za ubrzavanje postupka odmrzavanja, osim onih koje je preporučio proizvođač.

! POZOR: Ne koristite električne uređaje unutar odjeljka za čuvanje hrane, osim ako nisu onog tipa koje je preporučio proizvođač.

! POZOR: Nemojte oštetiti sklop rashladnog sredstva.

! POZOR: Kada postavljate uređaj, osigurajte da kabel napajanja nije negdje zapeo i da nije oštećen.

! POZOR: Nemojte postavljati višestruke prijenosne utičnice ili prijenosne izvore napajanja na stražnji dio uređaja.

! POZOR: Radi izbjegavanja opasne situacije uslijed nestabilnosti uređaja, treba ga učvrstiti prema uputama.

! Ako vaš hladnjak koristi R600a kao rashladno sredstvo – ovo možete saznati s naljepnice na hladnjaku- trebate biti pažljivi tijekom dostave i montaže kako biste spriječili oštećenja na ostalim dijelovi hladnjaka. Iako je R600a prirodni plin koji ne onečišćuje okoliš, on spada u eksplozivne plinove. U slučaju istjecanja uslijed oštećenja dijelova hladnjaka, odmaknite hladnjak od izvora otvorenog plamena ili izvora topline te prozračite prostoriju u kojoj se uređaj nalazio na nekoliko minuta.

- Prilikom prenošenja i postavljanja hladnjaka, nemojte oštetiti sklop rashladnog plina.
- U uređaju nemojte čuvati eksplozivne tvari poput posuda s aerosolom sa zapaljivim materijalima.

- Ovaj uređaj namijenjen je uporabi u kućanstvu te za sličnu namjenu u:
 - za kuhinje osoblja u trgovinama, uredima i drugom radnim prostorima
 - na farmama, te za uporabu gostiju u hotelima, motelima i drugim vrstama smještaja
 - u pansionima;
 - za potrebe catering usluga i sličnih neprodajnih svrha
- U svrhu sprječavanja opasnosti, ako utičnica ne odgovara utikaču hladnjaka mora je zamijeniti proizvođač, njegov zastupnik ili druga ovlaštena osoba.
- Posebno uzemljeni utikač povezan je s kabelom za napajanje hladnjaka. Ovaj utikač treba koristiti uz posebno uzemljenu utičnicu od 16 ampera ili 10 ampera, ovisno o državi u kojoj će se proizvod prodavati. Ako takve utičnice nema u vašem kućanstvu, pozovite ovlaštenog električara da je postavi.
- Ovim uređajem mogu rukovati djeca starija od 8 godina kao i osobe smanjenih fizičkih, osjetilnih ili mentalnih sposobnosti, kao i osobe s nedovoljnim iskustvom i znanjem ukoliko su pod nadzorom ili su dobili upute za rad s uređajem na siguran način te razumiju opasnost kojoj su izloženi. Djeca se ne smiju igrati s uređajem. Djeca bez nadzora ne smiju čistiti ili vršiti korisničko održavanje bez nadzora.
- Djeci u dobi od 3 do 8 godina dopušteno je puniti i prazniti rashladne uređaje. Od djece se ne očekuje da obavljaju čišćenje ili održavanje uređaja, od vrlo male djece (0-3 godine) se ne očekuje uporaba aparata, od male djece (3-8 godina) se ne očekuje da koriste uređaje na siguran način, osim ako su pod stalnim nadzorom, starija djeca (8-14 godina starosti) i ranjive osobe mogu koristiti uređaje sigurno nakon što su dobili odgovarajući nadzor ili upute o korištenju aparata. Ne očekuje se da će vrlo ranjive osobe koristiti uređaje na siguran način ako se ne provodi stalni nadzor.

- U svrhu sprječavanja opasnosti, oštećeni mrežni kabel mora zamijeniti proizvođač, njegov zastupnik ili druga ovlaštena osoba.
- Ovaj uređaj nije namijenjen za uporabu na nadmorskim visinama iznad 2000 m.

Kako biste izbjegli kontaminaciju hrane, molimo vas da se pridržavate sljedećih uputa:

- Otvaranje vrata na duže vrijeme može uzrokovati značajno povećanje temperature u odjeljcima uređaja.
- Redovito čistite površine koje mogu doći u dodir s hranom i pristupačnim sustavima odvodnje.
- Sirovo meso i ribu čuvajte u prikladnim posudama u hladnjaku, tako da ne bude u dodiru s drugim hranom ili ne kapaju na drugu hranu.
- Odjeljci s zamrznutom hranom s dvije zvjezdice prikladni su za čuvanje prethodno zamrznute hrane, čuvanje ili pripremu sladoleda i pripremu kockica leda.
- Odjeljci s jednom, dvije ili tri zvjezdice nisu prikladni za zamrzavanje svježe hrane.
- Ako je uređaj za hlađenje ostavljen prazan dulje vrijeme, isključite ga, odmrznite, očistite, osušite i ostavite otvorena vrata kako biste spriječili razvoj plijesni unutar uređaja.

Servisiranje

- Za popravak uređaja kontaktirajte s ovlaštenim servisom. Koristite jedino originalne pričuvne dijelove.
- Uzmite u obzir da samostalni popravak ili neprofesionalni popravak mogu imati sigurnosne posljedice pri čemu možda neće vrijediti jamstvo.
- Sljedeći pričuvni dijelovi će biti dostupni 7 godina od prestanka proizvodnje modela: termostati, temperaturni senzori, tiskane kružne ploče, svjetlosni izvori, ručke za vrata, šarke za vrata, ležišta i košare.
- Molimo uzmite u obzir da su neki od ovih pričuvnih dijelova dostupni samo profesionalnim serviserima, te da svi pričuvni dijelovi nisu relevantni za sve modele.
- Brtve za vrata će biti dostupne 10 godina nakon što prestane proizvodnja modela.

Stari i pokvareni hladnjaci

- Ako vaš stari hladnjak ima bravu, slomite ili uklonite bravu prije nego ga bacite, jer se djeca mogu zaglaviti unutra što može dovesti do nesreće.
- Stari hladnjaci i škrinje sadrže izolacijski materijal i rashladna sredstva sa CFC-om. Stoga, vodite računa o okolišu prilikom zbrinjavanja starih frižidera.

Odlaganje vašeg starog stroja



Ovaj znak na proizvodu ili njegovom pakiranju označava da se ovaj proizvod ne smije tretirati kao kućanski otpad. Umjesto toga, treba se predati na odgovarajući otpad za reciklažu električne i elektroničke opreme. Osiguranjem pravilnog odlaganja ovog proizvoda, pomoći ćete u prevenciji mogućih negativnih posljedica za okoliš i ljudsko zdravlje, koje bi prouzročilo neodgovarajuće odlaganje ovog proizvoda. Za detaljnije informacije o reciklaži ovog proizvoda, javite se Vašim lokalnim vlastima, službi za odvoz smeća ili trgovini gdje ste kupili ovaj proizvod.

Napomene:

- Molimo, prije instalacije i uporabe uređaja pažljivo pročitate korisnički priručnik. Naša tvrtka nije odgovorna za oštećenja nastala uslijed neispravne uporabe.
- Slijedite sve upute na vašem uređaju i u korisničkom priručniku, čuvajte priručnik na sigurnom kako biste mogli riješiti probleme koji se mogu pojaviti u budućnosti.
- Ovaj uređaj namijenjen je uporabi u kućanstvima i može se koristiti samo u kućanstvima i za naznačene svrhe. Nije podesan za komercijalnu ili zajedničku uporabu. Takva uporaba će uzrokovati opoziv jamstva i naša tvrtka neće biti odgovorna za gubitke koji nastanu.
- Ovaj uređaj namijenjen je uporabi u kućanstvima i podesan je samo za hlađenje/pohranu hrane. Nije podesan za komercijalnu ili uobičajenu uporabu i/ili za pohranu drugih stvari osim hrane. Naša tvrtka nije odgovorna za gubitke do kojih dođe u suprotnom.

Sigurnosna upozorenja

- Ne koristite višestruke utičnice ili produžni kabel.
- Ne uključujte u oštećene, istrošene ili stare utikače.
- Ne povlačite, presavijate i ne oštećujte kabel.



- Nemojte upotrebljavati utični prilagodnik.
- Uređaj je namijenjen upotrebi od stane odraslih osoba, ne dozvolite djeci igranje s uređajem i ne dozvolite im da se vješaju za vrata.
- Ne uključujte ili isključujte utikač iz utičnice mokrim rukama kako bi se spriječio električni udar!
- Ne stavljajte staklene boce ili limenke u odjeljak zamrzivača. Boce ili limenke mogu eksplodirati.
- Zbog vlastite sigurnosti ne stavljajte eksplozivne ili zapaljive materijale u hladnjak. Pića s većim udjelom alkohola moraju biti dobro zatvorena i odložena uspravno u odjeljku hladnjaka.



- Kad uzimate led nastao u odjeljku zamrzivača, ne dirajte ga jer može izazvati ozebline i/ili posjekotine.
- Zamrznutu hranu ne dirajte mokrim rukama! Ne jedite sladoled i kockice leda odmah kad ih izvadite iz odjeljka zamrzivača!
- Otopljenu hranu nemojte ponovo zamrzavati. To može ugroziti zdravlje i izazvati trovanje hranom.
- Ne pokrivajte vrh ili cijeli zamrzivač s čipkom. To može utjecati na rad zamrzivača.
- Za sprječavanje oštećenja dodatnog pribora, pričvrstite ga u hladnjak tijekom prijevoza.



Instalacija i rukovanje hladnjakom

Prije nego što počnete koristiti hladnjak trebate obratiti pozornost na sljedeće:

- Radni napon hladnjaka je 220-240 V na 50Hz.
- Ne preuzimamo odgovornost za štete koje nastanu zbog korištenja bez uzemljenja.
- Postavite hladnjak na mjesto gdje neće biti izložen izravnoj sunčevoj svjetlosti.
- Vaš bi uređaj trebao biti najmanje 50 cm udaljen od štednjaka, plinskih štednjaka i jezgri grijača te bi trebao biti najmanje 5 cm udaljen od električnih pećnica.
- Vaš hladnjak nikada se ne smije koristiti na otvorenom ili ostaviti na kiši.
- Kad se vaš hladnjak nalazi pored zamrzivača trebalo bi biti najmanje 2 cm udaljenosti između njih kako bi se spriječilo stvaranje vlage na vanjskoj površini.
- Ne stavljajte ništa na svoj hladnjak i postavite ga na prikladno mjesto tako da je barem 15 cm slobodno s gornje strane.
- Podesive prednje noge trebaju se podesiti kako bi vaš uređaj bio postavljen u vodoravnom položaju i kako bi bio stabilan. Možete prilagoditi noge zakretanjem u smjeru kazaljke na satu (ili u suprotnom smjeru). To je potrebno izvršiti prije stavljanja hrane u hladnjak.
- Prije korištenja hladnjaka obrišite sve dijelove toplom vodom u koju ste dodali čajnu žličicu sode bikarbone, a zatim isperite čistom vodom i osušite. Stavite sve dijelove nakon čišćenja.



- Postavite plastiku za podešavanje udaljenosti (dio s crnim lopaticama sa stražnje strane) zakretanjem za 90° kako je prikazano na slici da bi se spriječilo da kondenzator dodiruje zid.
- Hladnjak bi se trebao postaviti uza zid, a slobodni prostor ne bi trebao biti veći od 75 mm.

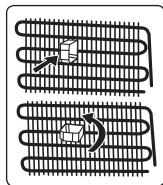

Prije uporabe hladnjaka

- Ako se hladnjak koristi po prvi put ili nakon prijevoza, neka hladnjak stoji uspravno 3 sata prije uključivanja kako bi se osigurao ispravan rad. U suprotnom, možete oštetiti kompresor.
- Hladnjak može imati čudan miris prije uključivanja; miris će nestati kad se uređaj počne hladiti.

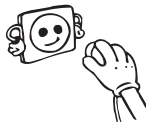

DIO - 2. RAZLIČITE FUNKCIJE I MOGUĆNOSTI

Informacije o tehnologiji hlađenja nove generacije

Hladnjaci sa zamrzivačem s tehnologijom hlađenja nove generacije rade na način drugačiji od statičnih hladnjaka sa zamrzivačem. Kod uobičajenih hladnjaka sa zamrzivačem vlažan zrak ulazi u zamrzivač, dok vodena para izlazi iz hrane i pretvara se u inje u odjeljku zamrzivača. Kako bi se to inje odledilo, potrebno je izvaditi utikač hladnjaka iz utičnice. Kako bi hrana ostala hladna tijekom razdoblja odležavanja, korisnik ju mora staviti na neko drugo mjesto i očistiti ostatke leda i nagomilanoginja.

Situacija je sasvim drugačija kod odjeljaka zamrzivača s tehnologijom hlađenja nove generacije. Uz pomoć ventilatora se kroz odjeljak zamrzivača upuhuje hladan i suh zrak. Rezultat upuhavanja hladnog zraka u odjeljak zamrzivača – čak i u prostor između polica – je jednakomjerno i pravilno zamrzavanje hrane. Ainja neće biti.

Konfiguracija u odjeljku hladnjaka bit će skoro ista kao i u odjeljku zamrzivača. Zrak kojeg ispušta ventilator, koji se nalazi na vrhu hladnjaka, hladi unutarnji prostor hladnjaka dok prolazi kroz prazan prostor iza kanala za zrak. Istovremeno se zrak ispuhuje kroz otvore na kanalu za zrak kako bi se postupak hlađenja u odjeljku hladnjaka mogao uspješno dovršiti. Otvori na zračnom kanalu dizajnirani su za jednakomjerno raspodjelu zraka kroz odjeljak.

Budući da između zamrzivača i odjeljka hladnjaka zrak ne prolazi, mirisi se neće miješati.

Rezultat toga je jednostavnost korištenja hladnjaka s tehnologijom hlađenja nove generacije i mogućnost skladištenja velikih količina hrane te estetski izgled.

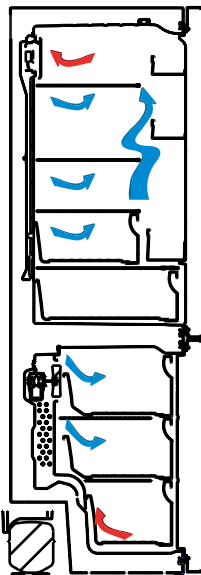

Zaslon i upravljačka ploča

Upotreba upravljačke ploče

1. Omogućuje vam postavke zamrzivača.
2. Omogućuje vam postavke hladnjaka.
3. Zaslon za postavljanje vrijednosti zamrzivača.
4. Zaslon za postavljanje vrijednosti hladnjaka.
5. Oznaka za ekonomični način rada.
6. Oznaka načina Super Freeze.
7. Oznaka alarma.

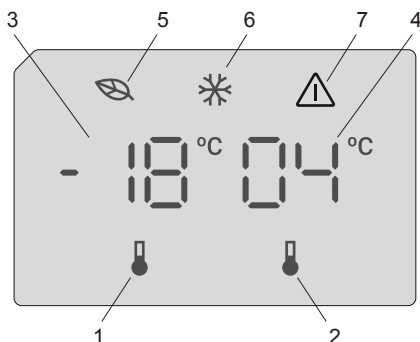

Upotreba hladnjaka – zamrzivača

Nakon što je proizvod uključen u napajanje, prikazat će se sve oznake 2 sekunde, a početne vrijednosti prikazat će se kao -18 °C na indikatoru podešavanja zamrzivača i +4 °C na indikatoru podešavanja hladnjaka.

Postavke temperature zamrzivača

- Početna je vrijednost temperature pokazatelja postavki zamrzivača -18 °C.
- Jedanput pritisnete gumb za postavljanje zamrzivača.
Kada prvi put pritisnete gumb, zatreperit će prethodna vrijednost na zaslonu.
- Uvijek kada pritisnete ovaj gumb temperatura će se redom smanjiti.
- Ako nastavite s pritiskanjem istog gumba, ponovno će se pokrenuti od -16 °C.

NAPOMENA: Ekonomični način automatski će se aktivirati kada se temperatura odjeljka za zamrzavanje postavi na -18 °C.



Postavke temperature hladnjaka

- Početna je vrijednost temperature pokazatelja postavki hladnjaka +4 °C.
- Pritisnite gumb hladnjaka.
- Uvijek kada pritisnete ovaj gumb temperatura će se redom smanjiti.
- Ako nastavite s pritiskanjem istog gumba, ponovno će se pokrenuti od +8 °C.

Način Super Freeze

Svrha

- Zamrznuti veliku količinu hrane koja ne stane na policu za brzo zamrzavanje.
- Zamrznuti pripremljenu hranu.
- Brzo zamrznuti svježiju hranu kako bi se zadržala svježina.

Kako se upotrebljava?

Da biste uključili način brzog zamrzavanja, pritisnite i držite gumb za podešavanje temperature zamrzivača 3 sekunde. Nakon što se postavi način Super Freeze, zasvijetlit će oznaka načina Super Freeze na pokazatelju, čut će se zvučni signal uređaja kako bi se potvrdilo uključivanje načina rada.



Tijekom načina Super Freeze

- Moguće je podešavanje temperature hladnjaka. Način Super Freeze nastavlja s radom.
- Nije moguće odabrati ekonomični način.
- Način Super Freeze može se poništiti istom radnjom kao i kod odabira.

Napomene:

- Maksimalna količina svježe hrane (u kilogramima) koju je moguće zamrznuti unutar 24 sata prikazuje se na naljepnici uređaja.
- Za optimalnu učinkovitost uređaja pri maksimalnoj opterećenosti zamrzivača, postavite uređaj na aktivni način "Super Freeze" 3 sata prije nego u zamrzivač stavite svježu hranu.



Način rada brzog zamrzavanja automatski će se poništiti nakon 24 sata ili kada temperatura senzora zamrzivača padne ispod -32°C .

Funkcija alarma za otvorena vrata

Ako vrata hladnjaka ostanu otvorena dulje od 2 minute, čut će se zvučni signal uređaja.

Upozorenja o podešavanju temperature

- Ne preporučuje se upotreba hladnjaka pri temperaturi okoline nižoj od 10°C radi očuvanja učinkovitosti.
- Temperatura treba podesiti ovisno o učestalosti otvaranja vrata i količini hrane koja se čuva u hladnjaku.
- Nemojte prijeći na sljedeće podešavanje prije nego što dovršite prethodno.
- Ovisno o temperaturi okoline, nakon prvog uključivanja hladnjak je potrebno uključiti na 24 sata bez prekida kako bi se u potpunosti rashladio. Tijekom ovog vremena nemojte često otvarati vrata hladnjaka ili u njega stavljati mnogo hrane.
- Funkcija zadržke od 5 minuta primjenjuje se da bi se spriječilo oštećenje kompresora hladnjaka kada dođe do isključivanja iz struje i ponovnog uključivanja ili do prekida napajanja energijom. Vaš hladnjak počet će s normalnim radom nakon 5 minuta.
- Vaš hladnjak namijenjen je za rad u rasponu temperature okoline navedenom u standardima, prema klimatskom razredu navedenom na naljepnici s informacijama. Radi učinkovitosti hlađenja, ne preporučamo upotrebu hladnjaka pri temperaturama izvan navedenih temperaturnih vrijednosti.
- Uređaj je izrađen za uporabu na temperaturama okoline između 10°C i 43°C .

Klimatski razred	Okolna temperatura $^{\circ}\text{C}$
T	Između 16 i 43 ($^{\circ}\text{C}$)
ST	Između 16 i 38 ($^{\circ}\text{C}$)
N	Između 16 i 32 ($^{\circ}\text{C}$)
SN	Između 10 i 32 ($^{\circ}\text{C}$)

Važne upute za postavljanje

Ovaj uređaj osmišljen je za rad u teškim klimatskim uvjetima (do 43°C ili 110°F) i opremljen je tehnologijom Freezer Shield koja osigurava da se hrana smrznuta u zamrzivaču neće odmrznuti čak i ako temperatura okoline dosegne -15°C . Stoga ovaj uređaj možete postaviti u prostoriju u kojoj nema grijanja, a da se pritom ne morate brinuti o kvarenju smrznute hrane u zamrzivaču. Kada se temperatura okoline vrati na uobičajenu, možete nastaviti upotrebljavati uređaj kao i obično.

Dodatna oprema

Posuda za ledposuda za led

- Napunite posudu za led vodom i stavite je u odjeljak zamrzivača.
- Kad se voda u potpunosti pretvori u led, zavrnite posudu kao što je pokazano i iz nje će ispasti kockice leda.

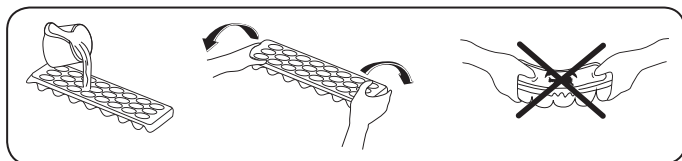

Kutija zamrzivača

Kutija zamrzivača je za hranu kojoj je potreban lakši pristup.

Vađenje kutije zamrzivača:

- Izvucite kutiju što više moguće
- Povucite prednji dio kutije prema gore i van.



Za ponovno postavljanje kliznog odjeljka izvedite obratnu radnju istog postupka.



Napomena: Kod izvlačenja i postavljanja uvijek držite ručku kutije.

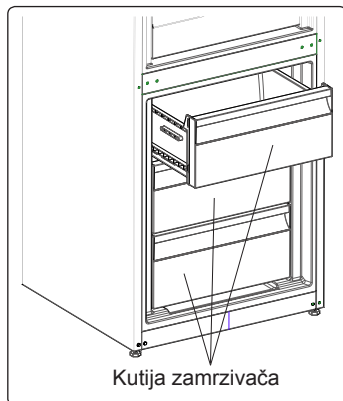

Odjeljak za dodatno hlađenje (Kod nekih modela)

Idealno za održavanje okusa i teksture svježih odrezaka i sira. Ladica na izvlačenje osigurava sredinu s nižom temperaturom u usporedbi s ostatkom hladnjaka, zahvaljujući aktivnoj cirkulaciji hladnog zraka.

Vađenje police za meso i ribu

- Povucite policu za meso i ribu prema sebi tako da klizi po vodilicama.
- Povucite policu za meso i ribu prema gore s vodilice kako bi je izvadili.



Regulator vlage (Kod nekih modela)

Regulator vlage u zatvorenom položaju omogućuje duže skladištenje svježeg voća i povrća.

Ako je odjeljak za voće i povrće sasvim pun, regulator vlage koji se nalazi na prednjem dijelu odjeljka za voće i povrće mora biti u otvorenom položaju. Na taj način kontrolira se ulaz zraka i razina vlage u odjeljku za voće i povrće i omogućuje se duže skladištenje voća i povrća.

Ako na staklenoj polici vidite znakove kondenzacije, do kraja otvorite regulator vlage.

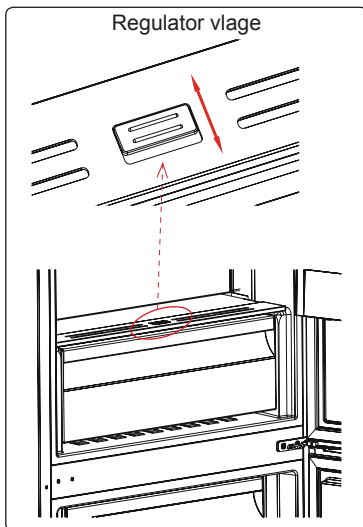

CustomFlex

CustomFlex® vam nudi slobodu prilagodbe prostora u vašem hladnjaku. Unutar vrata se nalazi kontejner za pohranu i mobilni kontejneri, tako da možete skrojiti prostor prema vašim potrebama. Kontejneri su čak pokretni, tako da ih možete izvaditi iz hladnjaka radi lakšeg pristupa.

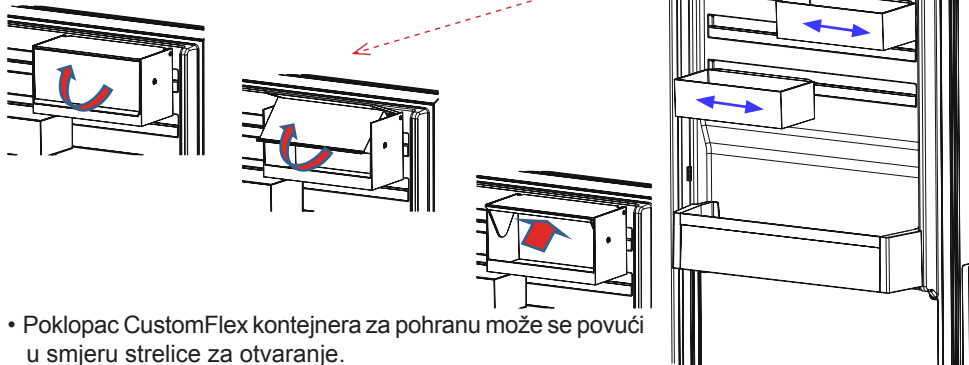

- Poklopac CustomFlex kontejnera za pohranu može se povući u smjeru strelice za otvaranje.
- Za zatvaranje, poklopac se može povući u suprotnom pravcu.

Vizualni i tekstualni opisi u dijelu o dodacima mogu se razlikovati ovisno o modelu vašeg uređaja.

DIO - 3. POSTAVLJANJE HRANE U UREĐAJ

Odjeljak hladnjaka

- Kako bi smanjili vlažnost a samim time i stvarane inja u unutrašnjosti hladnjaka, ne odlažite u hladnjak posude koje sadrže tekućinu bez poklopca. Inje ima tendenciju skupljanja u hladnijim dijelovima isparivača, pa bi se zbog toga proces odlenivanja trebao provoditi češće.
- Nikada ne odlažite toplu hranu u hladnjak. Hrana se treba ohladiti na sobnu temperaturu i smjestiti tako da ne sprečava cirkulaciju zraka u hladnjaku.
- Nastojte da posude i namirnice ne dotiču zadnju stjenku hladnjaka, jer bi inje moglo prilijepiti odloženu stvar za stjenku. Ne otvarajte vrata hladnjaka bez potrebe.
- Smjestite meso i očišćenu ribu (propisno zamotanu) koju ćete koristiti u sljedećih dan ili dva, na dno hladnjaka (to je iznad osvježivača), zato što je to najhladniji dio hladnjaka i osigurava najbolje uvijete.
- U osvježivač možete odlagati otpakirano voće i povrće.

Neki prijedlozi o stavljanju i skladištenju hrane u odjeljcima hladnjaka nalaze se u nastavku.

Hrana	Vrijeme čuvanja	Gdje staviti u hladnjaku
Povrće i voće	1 tjedan	U ladici (bez zamotavanja)
Meso i riba	2 do 3 dana	Prekriveno plastičnom folijom, u vrećici ili kutiji za meso (na staklenoj polici)
Svježi sir	3 do 4 dana	U posebnoj ladici u vratima
Maslac i margarin	1 tjedan	U posebnoj ladici u vratima
Proizvodi u bocama, mlijeko i jogurt	Do isteka roka kojeg preporučuje proizvođač	U posebnoj ladici u vratima
Jaja	1 mjesec	U polici za jaja
Kuhana hrana	2 dana	Sve police

Odjeljak zamrzivača

- Odjeljak za duboko zamrzavanje koristite za dugotrajno skladištenje zamrznute hrane i stvaranje leda.
- Kako biste izvukli maksimum iz odjeljka za zamrzavanje, koristite samo staklene ladice u gornjem i srednjem dijelu. Za donji dio koristite donju košaru.
- Hranu koju ćete tek zamrznuti nemojte stavljati kraj već zamrznute hrane.
- Hranu koju ćete zamrzavati (meso, mljeveno meso, riba itd.) podijelite na manje dijelove tako da ih možete iskoristiti za pojedinačne obroke.
- Nemojte ponovno zamrzavati hranu koju ste već odmrznuli. Ta hrana mogla biti biti opasna po vaše zdravlje jer može uzrokovati trovanje hranom.
- Vruća jela ne stavljajte u odjeljak zamrzivača. Prije stavljanja u zamrzivač potrebno ih je ohladiti. Ako biste u zamrzivač stavili vruća jela, pokvarili biste već prije zamrznutu hranu.
- Kada kupujete zamrznutu hranu, provjerite ako je zamrznuta u odgovarajućim uvjetima i ako ambalaža nije poderana.
- Kada skladištite zamrznutu hranu, uvijek pročitajte uvjete skladištenja navedene na ambalaži. Ako na ambalaži nema nikakvog pojašnjenja, hranu je potrebno konzumirati u što kraćem vremenskom razdoblju.

- Ako su na ambalaži zamrznute hrane vidljivi znakovi vlage, a hrana ima čudan miris, ta hrana vjerojatno nije skladištena u prikladnim uvjetima pa se je pokvarila. Takvu hranu nemojte kupovati!
- Vrijeme skladištenja zamrznute hrane ovisi o ambijentalnoj temperaturi, učestalosti otvaranja i zatvaranja vrata, postavkama termostata, vrsti hrane i vremenu proteklom od datuma kupovine hrane do stavljanja te hrane u zamrzivač. Uvijek se pridržavajte uputa navedenih na ambalaži i nikada nemojte premašiti naznačeno trajanje skladištenja hrane.
- Napomena: ako vrata zamrzivača želite otvoriti odmah nakon zatvaranja, nećete ih lako otvoriti. To je sasvim uobičajeno! Nakon što zamrzivač postigne uravnoteženo stanje, vrata će se lako otvoriti.

Važna napomena:

- Zamrznuta hrana, kada je odmrznuta, mora se kuhati isto kao i svježja hrana. Ako se ne kuha nakon odmrzavanja, ona se NIKADA ne smije ponovno zamrzavati.
- Okus nekih začina u kuhanim jelima (anis, bosiljak, potočarka, ocat, birani začini, đumbir, češnjak, luk, senf, timijan, mažuran, crni papar, itd.) se mijenja i pretpostavlja jaki okus kada su jela pohranjena na dugo vrijeme. Prema tome, dodajte samo malu količinu začina ako planirate zamrzavati, ili željenu količinu začina možete dodati kada se hrana odmrzava.
- Razdoblje pohrane hrane ovisi o korištenim masnoćama. Prikladne masnoće su margarin, teleća mast, maslinovo ulje i maslac, dok su neprikladne kikiriki ulje i svinjska mast.
- Hrana u tekućem obliku mora se zamrzavati u plastičnim šalicama, a ostala hrana mora se zamrzavati u plastičnim folijama ili vrećicama.

Neki prijedlozi o stavljanju i skladištenju hrane u odjeljcima zamrzivača nalaze se u nastavku.

Povrće i voće	Priprema	Vrijeme čuvanja (mjeseci)	Vrijeme otapanja na sobnoj temperaturi -sati-
Cvjetača	Skinite lišće, podijelite srčiku na dijelove i ostavite da odstoji u vodi s malo limuna	10 - 12	Može se koristiti zamrznuto
Zeleni grah, mahune	Oprite i narežite na male dijelove.	10 - 13	Može se koristiti zamrznuto
Grašak	Oljuštite i operite	12	Može se koristiti zamrznuto
Gljive i šparoge	Operite i narežite na male komade	6 - 9	Može se koristiti zamrznuto
Kupus	Očišćeni	6 - 8	2
Patlidžan	Narezati na komade od 2 cm nakon pranja	10 - 12	Razdvojiti biljke jednu od druge
Kukuruz	Očistite ga i zapakirajte u klipu ili znu	12	Može se koristiti zamrznuto
Mrkva	Operite i narežite na kriške	12	Može se koristiti zamrznuto

Povrće i voće	Priprema	Vrijeme čuvanja (mjeseci)	Vrijeme otapanja na sobnoj temperaturi -sati-
Paprika	Uklonite peteljku, podijelite na dva dijela i izbacite sjemenke	8 - 10	Može se koristiti zamrznuto
Špinat	Oprati	6 - 9	2
Jabuke i kruške	Ogulite i narežite	8 - 10	(u zamrzivaču) 5
Marelice i breskve	Podijelite na pola i izbacite sjemenke	4 - 6	(u zamrzivaču) 4
Jagode i maline	Operite ih i očistite	8 - 12	2
Kuhano voće	U čašici, dodajte 10 % šećera	12	4
Šljive, trešnje, višnje	Operite i uklonite peteljke	8 - 12	5 - 7

Mliječni proizvodi i proizvodi od tijesta		Priprema	Vrijeme čuvanja (mjeseci)	Uvjeti čuvanja
Pakirano (homogenizirano) mlijeko		U vlastitom pakiranju	2 - 3	Samo homogenizirano mlijeko
Sir (osim bijelih sireva)		U kriškama	6 - 8	Mogu ostati u svojim originalnim pakiranjima na kratko vrijeme. Treba ih zamotati plastičnom folijom za dulje čuvanje.
Maslac, margarin		U vlastitom pakiranju	6	
Jaje (*)	Bjelanjak		10 - 12	30 g jednako je jednom bjelanjku.
	Mješavina (bjelanjak i žumanjak)	Dobro izmiješano uz prstohvat soli ili šećera kako bi se spriječilo zgušnjavanje	10	50 g jednako je jednom žumanjku.
	Žumanjak	Dobro izmiješano uz prstohvat soli ili šećera kako bi se spriječilo zgušnjavanje	8 - 10	20 g jednako je jednom žumanjku.

U zatvorenoj čašici

(*) Nikada zamrznuti s ljuskom. Bjelanjak i žumanjak treba zamrznuti odvojeno ili potpuno izmiješati.

	Vrijeme čuvanja (mjeseci)	Vrijeme otapanja na sobnoj temperaturi (sati)	Vrijeme otapanja u pećnici (minute)
Kruh	4 - 6	2 - 3	4-5 (220-225 °C)
Keksi	3 - 6	1 - 1,5	5-8 (190-200 °C)
Pite	1 - 3	2 - 3	5-10 (200-225 °C)
Voćne pite	1 - 1,5	3 - 4	5-8 (190-200 °C)
Lisnato tijesto	2 - 3	1 - 1,5	5-8 (190-200 °C)
Pizza	2 - 3	2 - 4	15-20 (200 °C)

DIO - 4. ČIŠĆENJE I ODRŽAVANJE

 Prije početka čišćenja, isključite štednjak iz mrežnog napajanja.

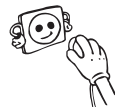

 Ne čistite uređaj ulijevanjem vode.



 Ne koristite abrazivne proizvode, deterđente i sapune. Nakon pranja, isperite čistom vodom i pažljivo ih osušite. Kad je postupak čišćenja završen ponovno uključite uređaj suhim rukama.



- Odjeljke hladnjaka i zamrzivača treba povremeno očistiti otopinom sode bikarbone i mlake vode.



 • Pribor čistite odvojeno sapunom i vodom. Ne perite ih u perilici suđa.



- Kondenzator treba očistiti metlom (na stražnjoj strani uređaja) jednom godišnje radi uštede energije i povećanja produktivnosti.



 **MREŽNO NAPAJSANJE TREBA BITI ISKLJUČENO.**

Odmrzavanje

Vaš hladnjak odmrzava automatski. Voda nastala kao rezultat odmrzavanja prolazi kroz žlijeb za prikupljanje vode, teče u spremnik isparavanja iza vašeg hladnjaka te samostalno isparava tamo.



Zamjena LED svjetla

 Ako vaš hladnjak ima LED svjetlo, obratite se odjelu korisničke podrške jer zamjenu LED svjetla smije izvršiti samo ovlašteno osoblje.

Napomena: Broj i lokacija LED svjetlo razlikuje se ovisno o modelu proizvoda.

DIO - 5. PRIJEVOZ I PROMJENA MJESTA POSTAVLJA

Prijevoz i promjena mjesta postavljanja

- Originalno pakiranje i stiropor se moraju čuvati za ponovni prijevoz (opcionalno).
- Hladnjak trebate učvrstiti debelom ambalažom, trakama ili čvrstim užetom te slijedite upute za prijevoz prilikom ponovnog prijevoza naznačene na pakiranju.
- Kod premještanja i transporta, uklonite pomične dijelove (police, dodatke, posude za povrće itd) ili ih učvrstite na zamrzivač kako biste ih zaštitili.

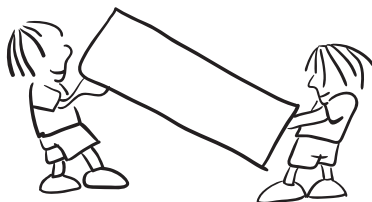

Promjena položaja vrata

- Nije moguće promijeniti smjer otvaranja vrata hladnjaka ako su ručke na vratima hladnjaka postavljene na prednjoj površini vrata.
- Moguće je promijeniti smjer otvaranja vrata na modelima bez ručki.
- Ako se smjer otvaranja vrata vašeg hladnjaka može promijeniti, obratite se najbližem ovlaštenom servisu kako bi vam promijenili smjer otvaranja vrata.

DIO - 6. PRIJE POZIVA SERVISU

Provjerite upozorenja:

Vaš hladnjak vas upozorava ako su temperature hladnjaka i zamrzivača na neprikladnim razinama, ili kada dođe do problema u napravi. Kodovi upozorenja prikazani su na indikatorima zamrzivača i hladnjaka.

VRSTA POGREŠKE	ZNAČENJE	ZAŠTO	ŠTO UČINITI
E01	Upozorenje senzora		Što prije pozovite Servis za podršku.
E02			
E03			
E06			
E07			

VRSTA POGREŠKE	ZNAČENJE	ZAŠTO	ŠTO UČINITI
E08	Upozorenje o niskom naponu	Napajanje uređaja strujom spustilo se ispod 170 V.	<p>- To nije kvar uređaja, već ta pogreška pomaže u sprečavanju oštećenja kompresora.</p> <p>- Napon se mora povećati natrag na potrebne razine</p> <p>Ako se ovo upozorenje nastavi, treba se obratiti ovlaštenom tehničaru.</p>
E09	Odjeljak za zamrzavanje nije dovoljno hladan	Može se dogoditi nakon dugotrajnog nestanka struje.	<ol style="list-style-type: none"> 1. Postavite temperaturu zamrzivača na hladniju vrijednost ili postavite način Super Freeze. To bi trebalo ukloniti kôd pogreške kad se dosegne tražena temperatura. Držite vrata zatvorena kako biste skratili vrijeme potrebno da se dosegne ispravna temperatura. 2. Uklonite bilo koje proizvode koji su se odmrznuli tijekom ove pogreške. Proizvodi se mogu upotrijebiti unutar kratkog vremenskog razdoblja. 3. Nemojte dodavati bilo kakve svježe namirnice u odjeljak zamrzivača dok nije dosegnuta ispravna temperatura i više nema pogreške. <p>Ako se ovo upozorenje nastavi, treba se obratiti ovlaštenom tehničaru.</p>
E10	Odjeljak hladnjaka nije dovoljno hladan.	<p>Može se dogoditi nakon:</p> <ul style="list-style-type: none"> - Dugotrajnog nestanka struje. - Topla hrana ostavljena je u hladnjaku. 	<ol style="list-style-type: none"> 1. Postavite temperaturu zamrzivača na hladniju vrijednost ili postavite način Super Cool. To bi trebalo ukloniti kôd pogreške kad se dosegne tražena temperatura. Držite vrata zatvorena kako biste skratili vrijeme potrebno da se dosegne ispravna temperatura. 2. Ispraznite mjesto u prednjem području rupa zračnog kanala i ne stavljajte hranu blizu senzora. <p>Ako se ovo upozorenje nastavi, treba se obratiti ovlaštenom tehničaru.</p>
E11	Odjeljak hladnjaka prehladan je	Razno	<ol style="list-style-type: none"> 1. Provjerite je li način rada Super Cool aktiviran 2. Smanjite temperaturu odjeljka hladnjaka 3. Provjerite jesu li otvori čisti i jesu li začepljeni <p>Ako se ovo upozorenje nastavi, treba se obratiti ovlaštenom tehničaru.</p>

Ako hladnjak ne radi ispravno, može biti riječ o manjem problemu. Stoga, da biste uštedjeli vrijeme i novac, provjerite sljedeće prije pozivanja električara.

Ako vaš hladnjak ne radi:

- Da li je došlo do nestanka struje?
- Da li je utikač ispravno umetnut u utičnicu?
- Da li je izgorio osigurač utičnice u koju je umetnut utikač ili je izgorio glavni osigurač?
- Da li je utičnica ispravna? Kako biste to provjerili, ukopčajte hladnjak u utičnicu za koju ste sigurni da radi.

Ako vaš hladnjak ne hladi dovoljno:

- Da li je dobro podešena temperatura?
- Da li se vrata hladnjaka često otvaraju te ostavljaju otvorenima dugo vrijeme?
- Da li su vrata hladnjaka ispravno zatvorena?
- Da li ste stavili jelo ili hranu u svoj hladnjak tako da dodiruje stražnji zid vašeg hladnjaka te tako sprječava protok zraka?
- Da li je vaš hladnjak prekomjerno napunjen?
- Da li postoji dostatna udaljenost između vašeg hladnjaka i stražnjeg i bočnih zidova?
- Da li je okolna temperatura unutar raspona određenog u priručniku za rad?

Ako je hrana u vašem hladnjaku previše ohlađena

- Da li je dobro podešena temperatura?
- Da li se nedavno u zamrzivač stavilo puno hrane? Ako je tako, vaš hladnjak može previše hladiti hranu unutar hladnjaka, jer će raditi duže da ohladi tu hranu.

Ako vaš hladnjak radi preglasno:

Kako bi održala postavljena razina hlađenja, kompresor se može aktivirati s vremena na vrijeme. Buka koja dolazi iz vašeg hladnjaka u to vrijeme je normalna, to je zbog te funkcije. Kada se postigne potrebna razina hlađenja, buka će se automatski smanjiti. Ako buka ne prestaje;

- Da li vaša naprava stoji stabilno? Jesu li noge podešene?
- Ima li nečeg iza vašeg hladnjaka?
- Da li police ili jela na policama vibriraju? Iznova postavite police i/ili jela, ako je to slučaj.
- Da li predmeti koji su postavljeni na vaš hladnjak vibriraju?

Normalna buka;

Zvuk pucanja (pucanja leda):

- Tijekom automatskog odmrzavanja.
- Kada se naprava hladi ili zagrijava (zbog širenja materijala naprave).

Kratko pucanje: Čuje se kada prekidači termostata uključuju/isključuju kompresor.

Buka kompresora (normalan zvuk motora): Ta buka znači da kompresor radi normalno. Kompresor može uzrokovati više buke na kratko, kada se aktivira.

Zvuk mjehurića i kapljica: Taj zvuk nastaje zbog protoka hladnjaka u cijevima sustava.

Zvuk protoka vode: Normalan zvuk protoka vode koja teče u spremnik za isparavanje tijekom odmrzavanja. Ti zvukovi mogu se čuti tijekom odmrzavanja.

Zvuk puhanja zraka (normalan zvuk ventilatora): Taj zvuk može se čuti kod No-Frost hladnjaka tijekom normalnog rada sustava zbog cirkulacije zraka.

Ako se unutar hladnjaka nagomilava vlaga;

- Da li je hrana ispravno pakirana? Jesu li spremnici dobro osušeni prije stavljanja u hladnjak?
- Da li se vrata hladnjaka vrlo često otvaraju? Kada se vrata otvore, vlaga iz zraka u sobi ulazi u hladnjak. Osobito kada je stupanj vlage u sobi previsok, što češće se vrata otvaraju, to će brže doći do nagomilavanja vlage.
- Normalno je da se na stražnjem zidu stvaraju kapljice vode nakon automatskog procesa odmrzavanja. (kod statičkih modela)

Ako se vrata ne otvaraju i zatvaraju ispravno;

- Da li paketi s hranom sprječavaju zatvaranje vrata?
- Jesu li vrata, police i ladice postavljeni ispravno?
- Jesu li brtve vrata slomljene ili istrošene?
- Da li vaš hladnjak stoji na ravnoj površini?

Ako su rubovi okvira hladnjaka s kojima zglob vrata dolazi u kontakt topli;

Osobito ljeti (vrućine), površine koje zglob dodiruje mogu postati toplije tijekom rada kompresora, to je normalno.

VAŽNE NAPOMENE:

- Termalni osigurač za zaštitu kompresora će prestati raditi nakon nenadanog nestanka struje ili nakon iskopčavanja naprave, jer plin u sustavu hlađenja nije stabiliziran. To je dosta normalno i hladnjak će se ponovno pokrenuti nakon 4 ili 5 minuta.
- Jedinica hlađenja vašeg hladnjaka je skrivena u stražnjem zidu. Prema tome, kapljice vode ili led se mogu pojaviti na stražnjoj površini vašeg hladnjaka zbog rada kompresora u određenim intervalima. To je normalno. Nema potrebe izvoditi radnju odmrzavanja, osim ako je količina leda prekomjerna.
- Ako svoj hladnjak nećete koristiti duže vrijeme (npr. zbog ljetnih praznika), iskopčajte ga. Očistite svoj hladnjak u skladu s Dijelom 4 i ostavite vrata otvorena kako biste spriječili vlagu i miris.
- Naprava koju ste kupili dizajnirana je za upotrebu u kućanstvu te se može koristiti samo u domaćinstvu te za naznačenu svrhu. Nije prikladna za komercijalnu ili zajedničku upotrebu. Ako potrošač napravo koristi na način koja nije u skladu s tim značajakama, naglašavamo da proizvođač i trgovac neće biti odgovorni za bilo kakve popravke i kvarove unutar jamstvenog razdoblja.
- Ako problem ne nestaje nakon što ste slijedili upute iznad, molimo da se posavjetujete s ovlaštenim servisom.

Savjeti za uštedu energije

1. Uređaj postavite u hladnu, dobro prozračenu prostoriju, ne izlažite ga izravnom sučevom svjetlu ili blizini izvora topline (radijator, štednjak... itd). U protivnom koristite izolacijsku ploču.
2. Ostavite toplu hranu i pića da se ohlade izvan uređaja.
3. Kod otapanja zamrznute hrane, stavite je u odjeljak hladnjaka. Niska temperatura zamrznute hrane pomoći će rashladiti odjeljak hladnjaka prilikom otapanja. Što dovodi do uštede energije. Ako se zamrznuta hrana ostavi vani, to će dovesti do gubitka energije.
4. Kad stavljate pića i tekućine u hladnjak morate ih pokriti. U protivnom će se povećati vlaga u uređaju. Pa se produžuje vrijeme potrebno za hlađenje. Pokrivanjem pića i tekućina pomaže u zadržavanju okusa i mirisa.
5. Prilikom stavljanja hrane i pića u hladnjak, vrata držite otvorenima što je kraće moguće.
6. Neka poklopci bilo kojeg različitog temperaturnog odjeljka uređaja (posude za povrće, rashladni odjeljak... itd) budu zatvoreni.
7. Brtve na vratima moraju biti čiste i dobro prijanjati. U slučaju habanja, ako je brtva odvojiva, zamijenite brtvu. Ako se ne mogu odvojiti, vrata morate zamijeniti.
8. Eko način rada / uobičajeno postavljena značajka koja održava svježiu i zamrznutu hranu uz uštedu energije.
9. Odjeljak za svježiu hranu (Hladnjak): Najučinkovitija uporaba energije se osigurava u konfiguraciji s ladicama u donjem dijelu uređaja, i ravnomjerno postavljenim policama, položaj košara za vrata ne utječe na potrošnju energije.
10. Odjeljak za zamrznutu hranu (Zamrzivač): Unutarnja konfiguracija uređaja je ta koja osigurava najučinkovitiju uporabu energije.
11. Ne vadite akumulatore hladnoće iz košare zamrzivača (ako ih ima).

DIO - 7. DIJELOVI UREĐAJA I ODJELJCI

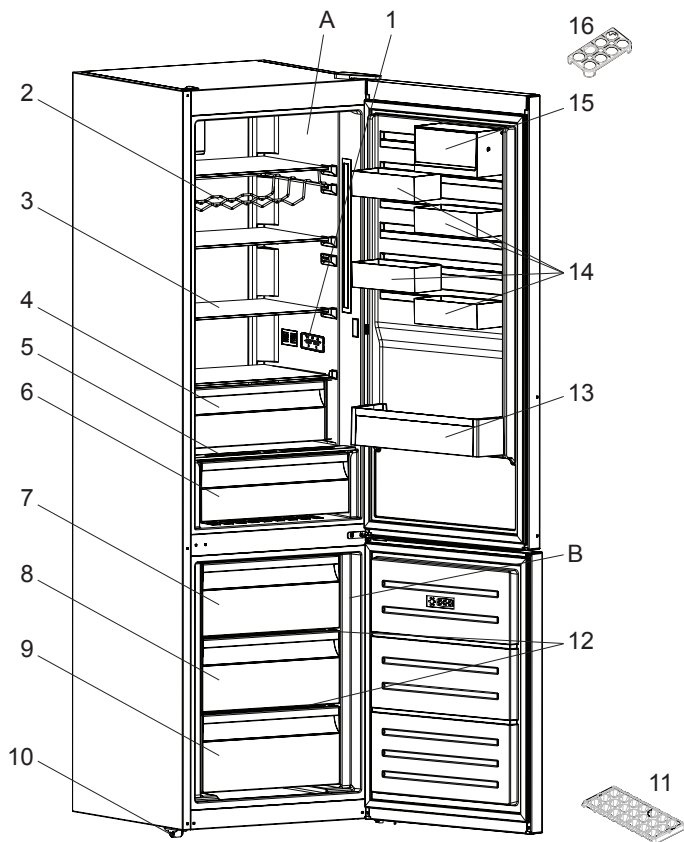

Ova slika je izrađena u svrhu pružanja informacija te kako bi prikazala različite dijelove i dodatnu opremu naprave. Dijelovi se mogu razlikovati s obzirom na model naprave.

- | | |
|--|----------------------------------|
| A) Odjeljak hladnjaka | 8) Srednja košara zamrzivača |
| B) Odjeljak zamrzivača | 9) Donja košara zamrzivača |
| 1) Zaslon i upravljačka ploča | 10) Podesive noge |
| 2) Dio za vino * | 11) Pladanj za led |
| 3) Polica u hladnjaku | 12) Staklena polica zamrzivača * |
| 4) Odjeljak hladnjaka za meso i ribu * | 13) Polica za boce |
| 5) Pokrov odjeljka za voće i povrće | 14) CustomFlex |
| 6) Odjeljak za voće i povrće | 15) CustomFlex s poklopcem |
| 7) Gornja košara zamrzivača | 16) Odjeljak za jaja |

* U nekim modelima

СОДРЖИНА

ПРЕД ДА ЗАПОЧНЕТЕ СО УПОТРЕБА НА АПАРАТОТ.....	93
Општи предупредувања.....	93
Безбедносни предупредувања	97
Инсталација и ракување со вашиот фрижидер.....	98
Пред да го користите фрижидерот	99
ИНФОРМАЦИИ ЗА УПОТРЕБА	99
Општи информации за новата технологија (незамрзнување)	99
Екран и контролен панел	100
Употреба на замрзнувачот на вашиот ладилник.....	100
Поставки за температурата во замрзнувачот	100
Поставки за температурата во ладилникот.....	100
Режим за супер-замрзнување	100
Аларм за отворена врата.....	101
Предупредувања за приспособување на температурата.....	101
Дополнителна опрема	102
Послужавник за мраз	102
Фиока во замрзнувачот	102
Преграда за екстра ладење	102
Копче за свежина.....	103
CustomFlex.....	103
ОРГАНИЗИРАЊЕ НА ХРАНАТА ВО АПАРАТОТ	104
Оддел за ладење.....	104
Оддел за замрзнување.....	104
ЧИСТЕЊЕ И ОДРЖУВАЊЕ	108
Одмрзнување	108
ТРАНСПОРТ И ПРЕМЕСТУВАЊЕ	109
Менување на положбата на вратата	109
ПРЕД ДА ПОВИКАТЕ СЕРВИСЕР	109
Совети за заштеда на енергија	113
ДЕЛОВИ НА АПАРАТОТ И ОДДЕЛИТЕ	114

Општи предупредувања

⚠ ПРЕДУПРЕДУВАЊЕ: Не ги блокирајте отворите за вентилација кои се најдуваат во кутијата на уредот или во вградената структура.

⚠ ПРЕДУПРЕДУВАЊЕ: Немојте да користите механички уреди или други начини за забрзување на процесот на одмрзнување, освен оние кои се препорачани од производителот.

⚠ ПРЕДУПРЕДУВАЊЕ: Немојте да користите електрични уреди во внатрешните оддели на уредот, освен доколку не се од вид кој е препорачан од производителот.

⚠ ПРЕДУПРЕДУВАЊЕ: Не го оштетувајте колото на разладувачот.

⚠ ПРЕДУПРЕДУВАЊЕ: Кога го позиционирате уредот, гледајте кабелот за струја да не биде заглавен или оштетен.

⚠ ПРЕДУПРЕДУВАЊЕ: Немојте да поставувате повеќе продолжни кабли или утикачи на задниот дел од уредот.

⚠ ПРЕДУПРЕДУВАЊЕ: За да се спречи опасност поради нестабилност на уредот, мора да се фиксира според инструкциите.

⚠ Ако вашиот уред користи R600a како рефригерант – можете да ја видите оваа информација на етикетата на ладилникот – треба да внимавате за време на транспорт и монтажа да не ги оштетите разладните елементи на ладилникот. Иако тој е пријателски спрема околината и природен, експлозивен е. Во случај на истекување поради оштетување на елементите на ладилникот, оддалечете го уредот од извори на оган или топлина и проветрете ја собата неколку минути.

- Додека го носите и преместувате фрижидерот, внимавајте да не го оштетите колото на гасот.
- Немојте да чувате експлозивни материи, како на пример кутии со аеросол со запалив пропелент, во овој уред.
- Овој уред е наменет да се користи само во домашни услови и слични намени како на пр.:
 - Кујнски оддели во продавници, канцеларии и други работни средини
 - Фарми и клиенти во хотели, мотели и други околии од тип резиденција
 - Околии од тип „ноќевање и појадок“
 - Угостителство и слични непродажни намени
- Ако штекерот не одговара на приклучокот на кабелот, мора да се замени од страна на производителот, неговиот сервисен агент или слично обучени лица, со цел да се избегне незгода.
- Овој уред не е наменет за користење од лица (вклучително и деца) со намалени физички, осетни или умствени способности или без искуство и/или знаење, освен доколку не се под надзор или биле обучени за да го користат уредот од страна на лице одговорно за нивната безбедност. Децата мора да бидат надгледувани за да се осигури дека не си играат со уредот.
- Кабелот за напојување на ладилникот има специјално заземјен приклучок на него. Овој приклучок треба да се користи со специјално заземјен приклучок од 16 ампери или 10 ампери во зависност од земјата каде што ќе се продава производот. Ако таков штекер нема во куќата, повикајте квалификуван електричар да го монтира.
- Овој уред може да се користи од деца од 8 години и нагоре и лица со намалени физички, осетни или ментални способности или недостаток од искуство и знаење,

доколку истите се под надзор или им биле дадени инструкции во врска со употребата на уредот на безбеден начин и доколку ги разбираат можните опасности. Децата не смеат да играат со уредот. Чистењето и одржувањето не смеат да се извршуваат од деца без надзор.

- Деца на возраст од 3 до 8 години можат да ги полнат и празнат уредите за ладење. Не се очекува деца да го чистат или да го одржуваат уредот, не се очекува многу мали деца (0-3 години) да ги користат уредите, не се очекува мали деца (3-8 години) да ги користат безбедно уредите доколку не се под постојана контрола, повозрасни деца (8-14 години) и лица со посебни потреби можат да ги користат уредите безбедно по соодветна контрола или насоки за користење на уредот. Не се очекува лицата со поголеми посебни потреби да ги користат безбедно уредите без континуирана контрола.
- Ако кабелот е оштетен, мора да се замени од страна на производителот, неговиот сервисен агент или слично обучени лица, со цел да се избегне незгода.
- Овој уред не е наменет за употреба на надморска височина повисока од 2000 m.

За да се избегне загадување на храна, ве молиме придржувајте се до следните упатства:

- Отворање на вратата подолго време може да предизвика значително зголемување на температурата во преградите на уредот.
- Чистете ги редовно површините што можат да дојдат во контакт со храна и достапните системи за одвод.
- Чувајте го сировото месо и риба во соодветните садови во фрижидерот, со што нема да бидат во контакт или да прокапуваат врз друга храна.

- Деловите за замрзната храна означена со две ѕвездички се соодветни за чување претходно замрзната храна или за правење сладолед или коцки мраз.
- Деловите со една, две и три ѕвездички не се соодветни за замрзнување свежа храна.
- Ако фрижидерот е оставен подолго време, исклучете го, одмрзнете го, исчистете го, избришете со сува крпа и оставете ја вратата отворена за да спречите појава на мувла во уредот.

Сервис

- За да го поправите уредот контактирајте го Овластениот сервисен центар. Користете само оригинални делови.
- Имајте предвид дека поправката од самите вас или непрофесионалната поправка можат да имаат последици по безбедноста и можат да ја поништат гаранцијата.
- Следните резервни делови се достапни 7 години по укинување на моделот: термостати, сензори за температура, печатени струјни табли, извори на светлина, рачки за врата, куки за врата, подлошки и корпи.
- Имајте предвид дека некои од овие резервни делови се единствено достапни за професионални сервисери и дека не сите резервни делови се однесуваат на сите модели.
- Гумите за врата ќе бидат достапни 10 години по укинување на моделот.

Стари и неисправни фрижидери

- Доколку вашиот стар фрижидер има брава, скршете ја или тргнете ја, бидејќи децата може да се заклучат во фрижидерот и да предизвикаат несреќа.
- Старите апарати користат материјал за изолација и рефригерант со ЦФЦ. Затоа, внимавајте да не ја загадувате околината кога го фрлате стариот фрижидер.

Одлагање на стар апарат



Овој симбол на производот или на неговото пакување значи дека овој производ не треба да се третира како отпад од домаќинство. Наместо тоа, треба да се однесе во соодветен собирен центар за рециклирање на електрична и електронска опрема. Производот треба да се фрли правилно. На тој начин ќе спречите појава на потенцијални негативни последици за животната средина и здравјето на луѓето кои би можеле да настанат поради несоодветно одлагање на овој производ. За подетални информации околу рециклирањето на овој производ, контактирајте со локалните овластени институции, службата за собирање отпад од домаќинствата или продавницата каде што го купивте производот.

Забелешки:

- Прочитајте го внимателно прирачникот пред да го инсталирате и користите вашиот уред. Нашата компанија нема да биде одговорна во случај на злоупотреба.
- Следете ги сите инструкции на уредот и во прирачникот, и чувајте го прирачникот на сигурно за да можете да решите идни можни проблеми.
- Овој уред е произведен за да се користи дома и може да се користи единствено така и само за наведените намени. Не е погоден за комерцијална или општа употреба. Ако се користи така, тоа ја поништува нашата гаранција и нашата компанија нема да биде одговорна за настанатите штети.
- Овој уред е произведен за домашна употреба и погоден е само за ладење/чување на храна. Не е погоден за комерцијална или општа употреба и/или за чување на супстанции различни од храна. Нашата компанија не е одговорна за штети настанати од непочитување на овие намени.

Безбедносни предупредувања

- Не користете продолжителен кабел или повеќевлезен штекер.
- Не вклучувајте оштетени, скинати или стари приклучоци.
- Немојте да го тргате, виткате или оштетувате кабелот.



- Не употребувајте продолжеток-адаптер.
- Уредот е наменет да се користи од страна на возрасни, не оставајте им на децата да си играат со него или да висат на вратата.
- Не го фаќајте кабелот со влажни раце, опасност од струен удар!

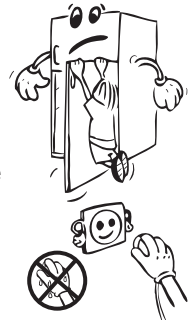

- Не поставувајте стаклени шишиња или лименки со пијалаци во замрзнувачот. Шишињата или лименките може да експлодираат.
- Поради ваша безбедност не поставувајте експлозивни и запаливи материјали во фрижидерот. Поставете ги пијалациите со висок алкохолен процент во одделот за ладење со добро затворени затки и во вертикална позиција.
- Избегнувајте контакт со гола кожа со мразот додека го вадите од делот за длабоко замрзнување, бидејќи мразот може да предизвика замрзнатини и/или посекотини.
- Не допирајте замрзнати работи со влажни раце! Немојте да јадете сладолед и коцки мраз веднаш откако ќе ги извадите од замрзнувачот!
- Немојте повторно да ги замрзнувате храните кои еднаш се одмрзнале. Тоа може да предизвика здравствени проблеми од типот на труење со храна.
- Не го покривајте телото и врвот на фрижидерот со чаршаф. Тоа влијае на работата на фрижидерот.
- Обезбедете ги внатрешните додатоци во апаратот за да не се оштетат при преместување.



Инсталација и ракување со вашиот фрижидер

Пред да почнете да го користите фрижидерот, обрнете внимание на следниве работи:

- Работниот напон на фрижидерот е 220-240 волти при 50 херци.
- Приклучокот мора да биде на дофат после инсталацијата.
- При првото вклучување може да се појави мирис. Ќе исчезне кога уредот ќе почне да лади.
- Пред да поврзете во струјно коло, осигурете се дека напонот означен на плочката со името на уредот одговара на напонот во вашата мрежа дома.
- Вклучете го приклучокот во штекер со ефикасно заземјување. Доколку штекерот не е заземјен или не одговара, ви препорачуваме да повикате авторизиран електричар да ви помогне.
- Уредот мора да биде поврзан на штекер со соодветен осигурувач. Напојувањето и напонот на напојната точка мора да соодветствуваат со деталите на плочката на уредот (таа се најдува на внатрешната лева страна на уредот).
- Не преземаме одговорност за штета настаната поради незаземјени приклучоци.
- Поставете го фрижидерот на добро место кое нема да биде изложено на директна сончева светлина.
- Фрижидерот не смее никогаш да се користи на отворено или да се остава на дожд.
- Треба да биде на најмалку 50 см од извори на топлина како шпорети, фурни, радијатори и печки и најмалку на 5 см од електрични фурни.
- Ако фрижидерот е веднаш до сандак за длабоко замрзнување, неопходно е да се остави најмалку 2 см помеѓу нив со цел да се избегне кондензација на надворешните површини.
- Потребен е слободен простор од најмалку 150 мм над и зад уредот.
- Не оставајте тешки предмети на уредот.



- Целосно чистете го уредот, особено во внатрешноста, пред да го користите (видете го делот Чистење и одржување).
- Прилагодливите предни ногалки мора да се постават на соодветна висина со цел фрижидерот да работи стабилно и правилно. Тоа можете да го направите со вртење на ногалките во правец на стрелките (или обратно). Тоа треба да се направи пред да се постави храна во фрижидерот.
- Пред да го користите фрижидерот, избришете ги сите делови со млака вода во која сте раствориле сода бикарбона и потоа исплакнете со чиста вода и исушете. Вратете ги сите делови после чистењ.
- Поставете ја пластиката за прилагодување на растојание (делот со црни крилца на задната страна) така што ќе го завртите за 90 степени со што ќе оневозможите на кондензаторот да го допира сидот.
- Фрижидерот треба да биде поставен наспроти сид на растојание кое нема да надминува 75 мм.

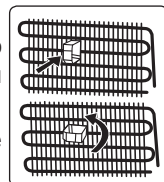

Пред да го користите фрижидерот

- За да овозможите ефикасна работа, при првото користење или после преместување, вклучете го фрижидерот во струја и оставете го исправен 3 часа. Во спротивно, може да го оштетите компресорот.
- При првото вклучување може да се појави мирис; мирисот ќе исчезне кога фрижидерот ќе почне да лади.



ДЕЛ - 2. ИНФОРМАЦИИ ЗА УПОТРЕБА

Општи информации за новата технологија (незамрзнување)

Ладилниците со новата технологија против мрзнење се разликуваат од други статични ладилници во односот на принципот на работа.

Кај нормалните ладилници, влажноста што навлегува во ладилникот заради отворање на вратата и влажноста во храната предизвикува мрзнење во преградата на замрзнувачот. За да го одмрзнете мразот во преградата за замрзнување, треба да го исклучите ладилникот, да ја извадите храната што треба да се чува на константна температура и периодично да го вадите мразот што се насобрал во ладилникот.

Состојбата во преградата за замрзнување е целосно поинаква кај ладилниците со технологија против мраз. Сувиот и ладен воздух се разнесува низ преградата за замрзнување со помош на фенов. Студиониот воздух што се распространува рамномерно меѓу полиците ја лади и целата храна еднакво со што се спречуваат влага и мрзнење. Воздухот е разнесен хомогено меѓу полиците во делот за ладење со помош на фенов со што сета ваша храна се лади еднакво и правилно.

Со оглед дека нема проток на воздух меѓу деловите, нема мешање на миризбите во трите различни делови од вашиот фрижидер.

Затоа, ладилникот со новата технологија против мраз ви овозможува леснотија при употребата како надополнување на огромниот капацитет и убавиот изглед.

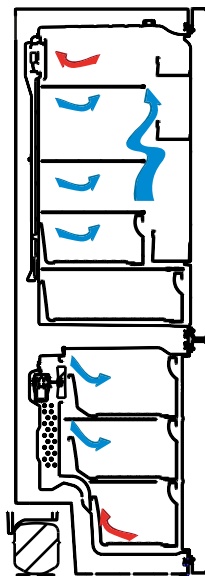

Екран и контролен панел

Користење на контролниот панел

1. Овозможува поставување на замрзнувачот.
2. Овозможува поставување на ладилникот.
3. Екран со вредности за поставување на замрзнувачот.
4. Екран со вредности за поставување на ладилникот.
5. Символ за економичен режим
6. Символ за режим за супер-замрзнување.
7. Символ за аларм.

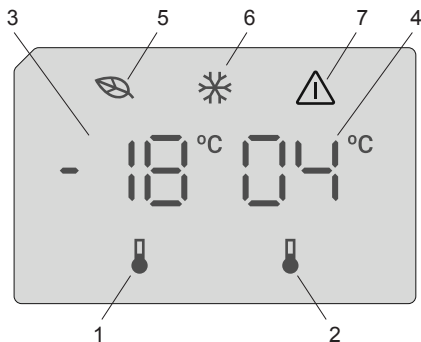

Употреба на замрзнувачот на вашиот ладилник

По вклучување на производот, сите симболи ќе се прикажат 2 секунди и ќе бидат прикажани почетните вредности од -18 °C на индикаторот за поставување на замрзнувачот и $+4\text{ °C}$ на индикаторот за поставување на ладилникот.

Поставки за температурата во замрзнувачот

- Вредноста за почетната температура за индикаторот за поставување на замрзнувачот е -18 °C .
- Притиснете го копчето за поставување на замрзнувачот еднаш.
Кога ќе го притиснете копчето, на екранот ќе трепка претходната вредност.
- Кога ќе го притиснете ова копче, температурата соодветно ќе се намали.
- Ако продолжите да притискате, ќе започне да одбројува од -16 °C .

ЗАБЕЛЕШКА: Економичниот режим се активира автоматски кога температурата на преградата на замрзнувачот е до -18 °C .



Поставки за температурата во ладилникот

- Вредноста за почетната температура за индикаторот за поставување на ладилникот е $+4\text{ °C}$.
- Притиснете го копчето за ладилникот еднаш.
- Кога ќе го притиснете ова копче, температурата соодветно ќе се намали.
- Ако продолжите да притискате, ќе започне да одбројува од $+8\text{ °C}$.

Режим за супер-замрзнување

Цел

- Да замрзнете голема количина на храна што не ја собира на полицата за брзо замрзнување.
- Да замрзнете зготвена храна.
- Да замрзнете свежа храна со што би се задржала свежината.

Како се користи

За да го овозможите режимот за супер-замрзнување, притиснете го и држете го копчето за поставување на температурата на замрзнувачот 3 секунди. Веднаш штом го поставите режимот за супер-замрзнување, симболот на индикаторот за супер-замрзнување ќе засвети и ќе слушнете звук како потврда дека режимот е вклучен.



За време на режимот за супер-замрзнување:

- Температурата на ладилникот може да се приспособува. Во тој случај продолжува режимот за супер-замрзнување.
- Не можете да го изберете економичниот режим.
- Може да го откажете режимот на супер-замрзнување на истиот начин како што сте го избрале.

Забелешки:

- Максималната количина на свежа храна (во килограми) што може да се замрзне за 24 часа е дадена на етикетата на производот.
- Активирајте го режимот за супер-замрзнување 3 часа пред да ја ставите свежата храна во замрзнувачот за да ги постигнете најдобрите резултати од работата со максимален капацитет за замрзнување.



Режимот за супер- замрзнување ќе се откаже автоматски по 24 часа зависно од температурата во средината или кога сензорот на замрзнувачот ќе достигне задоволителна ниска температура.

Аларм за отворена врата

Ако вратата на фрижидерот остане отворена повеќе од 2 минути, ќе слушнете звучен сигнал.

Предупредувања за приспособување на температурата

- Приспособувањето на температурата треба да се направи согласно зачестеноста на отворањето на вратата и количината храна што се чува во ладилникот.
- Не преминувајте на нова температура пред да го завршите приспособувањето.
- Ладилникот треба да работи 24 часа во амбиенталната температура без прекинување откако ќе се вклучи за да се излади комплетно. Не отворајте ги често вратите на ладилникот и не ставајте храна во текот на овој период.
- Функцијата за одложена работа од 5 минути се применува за да се спречи оштетување на компресорот на ладилникот кога ќе го исклучите или вклучите во струја повторно или кога ќе снема струја. Ладилникот ќе започне да работи нормално по 5 минути.
- Ладилникот е дизајниран да работи во интервали на амбиентална температура согласно стандардите и климатските услови посочени на етикетата со информации. Ние не препорачуваме да го користите ладилникот надвор од наведените вредности за температурата во контекст на ефикасно ладење.
- Овој апарат е дизајниран да се користи во околина со температурен опсег од 10 °C - 43 °C.

Важни упатства за поставување

Овој апарат е дизајниран да работи во тешки климатски услови (до 43 °C или 110 °F) и користи технологија за „заштита од замрзнување“ со која што замрзнатата храна во замрзнувачот нема да се одмрзне дури и кога температурата во средината би паднала до -15 °C. Според ова, апаратот може да го сместите во незатоплена соба без да се грижите дека замрзнатата храна ќе се расипе. Кога температурата во средината ќе се врати во нормала, можете да го користите апаратот како и вообичаено.

Климатска класа	Амбиентална температура °C
T	Меѓу 16 и 43 (°C)
ST	Меѓу 16 и 38 (°C)
N	Меѓу 16 и 32 (°C)
SN	Меѓу 10 и 32 (°C)

Дополнителна опрема

Послужавник за мраз

- Наполнете го со вода и ставете го во комора.
- Откако водата комплетно ќе се претвори во мраз, засукајте го послужавникот (како на сликата, за да излезат коцките).

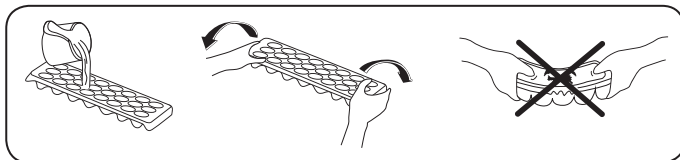



Фиока во замрзнувачот

Фиоката во замрзнувачот овозможува порамномерно чување на храната.

Вадење на фиоката во замрзнувачот

- Повлечете ја фиоката докрај
- Повлечете го предниот дел на кутијата нагоре.

 Постапете по обратен редослед за да ја вратите фиоката на место.

 **Забелешка:** Секогаш држете за рачката кога ја вадите кутијата.

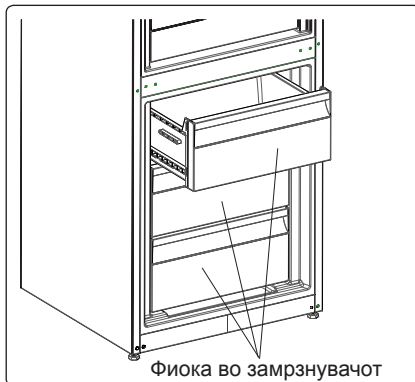

Преграда за екстра ладење (кај одредени модели)

Совршена за чување на вкусот и текстурата на свежите сеченици и сирење. Фиоката на извлекување обезбедува средина со ниска температура споредено со остатокот од фрижидерот, благодарение на активната циркулација на ладен воздух.

Отстранување на полицата за ладење

- Повлечете ја полицата за ладење кон вас со лизгање на шините.
- Извлечете ја полицата за ладење нагоре од шината за да ја отстраните.



Копче за свежина (кај одредени модели)

Регулаторот на влажност во затворена позиција овозможува свежото овошје и зеленчукот да се чуваат подолго.

Ако фиоката за свежо овошје и зеленчук е сосема полна, копчето за свежина кое се наоѓа пред фиоката треба да се отвори. Кога ќе го отворите, температурата и влажноста на воздухот во фиоката ќе се намалат.

Ако видите кондензација на стаклената полица, може да ја наместите пластиката за регулирање на влажноста во отворена позиција.

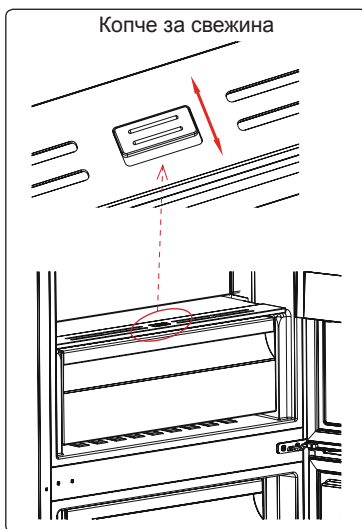

CustomFlex

CustomFlex® ви ја нуди слободата да го уредите просторот во вашиот фрижидер. Во внатрешноста на вратата има сад за чување и подвижен сад, така што може да го уредите просторот според вашите потреби. Садовите се дури и отстранливи, така што можете да ги отстраните од фрижидерот за полесен пристап.

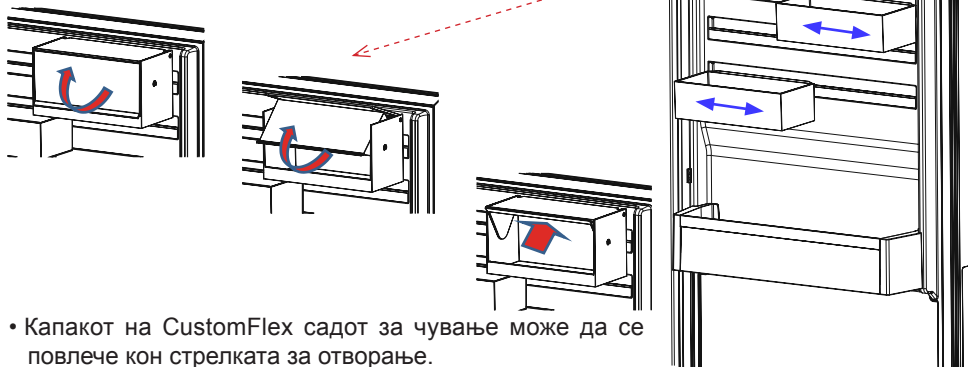

- Капакот на CustomFlex садот за чување може да се повлече кон стрелката за отворање.
- За затворање, капакот може да се повлече во обратната насока.

Визуелните и текстуални описи во делот за додатоци може да се разликуваат во зависност од моделот.

ДЕЛ - 3. ОРГАНИЗИРАЊЕ НА ХРАНАТА ВО АПАРАТОТ

Оддел за ладење

- Никогаш не ставајте течности во отворени садови во ладилникот за да ја намалите појавата на влага и последователно зголемување на мразот. Мразот се собира во најстудените делови кај испарувањето и со време ладилникот треба да се одмрзне.
- Никогаш не ставајте топла храна во ладилникот. Топлата храна прво треба за се излади на собна температура и треба да се складира при што ќе се обезбеди соодветна циркулација на воздухот во одделот на ладилникот.
- Ништо не смее да се допира до задниот ѕид бидејќи така ќе дојде до замрзнување, а пакувањето може да се залепи за задниот ѕид. Не отворајте ја вратата на ладилникот многу често.
- Ставете ги месото и исчистената риба (завиткани во пакување или пластичен сад) што ќе ги искористите за 1-2 дена најдолу во ладилникот (веднаш над фиоката за свежа храна) бидејќи ова е најстудениот дел и обезбедува најдобри услови за чување.
- Може да ги ставите овошјето и зеленчукот во фиоката за свежа храна без да ги спакувате.

Подолу се дадени одредени препораки за ставање и чување на храната во одделот на ладилникот.

Храна	Максимално време за чување	Каде се става во одделот на ладилникот
Овошје и зеленчук	1 седмица	Корпа за зеленчук
Месо и риба	2 - 3 дена	Завиткани во пластична фолија или кеса во садот за месо (на стаклената полица)
Свежо сирење	3 - 4 дена	Во специјалната полица на вратата
Путер и маргарин	1 седмица	Во специјалната полица на вратата
Производи во шише млеко и јогурт	До истекот на рокот што го одредува производителот	Во специјалната полица на вратата
Јајца	1 месец	Во полицата за јајца
Зготвена храна	2 дена	На сите полици



ЗАБЕЛЕШКА: Компирите, кромидот и лукот не треба да се чуваат во ладилникот.

Оддел за замрзнување

- Користете го одделот за длабоко замрзнување на ладилникот за да ја чувате замрзнатата храна подолг период и за да правите коцки мраз.
- Употребете го режимот „супер замрзнување“ за брзо да замрзнете свежа храна.
- Храната можете да ја ставате до друга замрзната храна откако таа веќе замрзнала (по минимум 24 часа).
- За да постигнете максимален капацитет во одделот за замрзнување, користете ги стаклените полици за горниот и средниот дел. Користете ја долната корпа за долниот дел.
- Не ставајте ја храната што сакате да ја замрзнете во близина на веќе смрзнатата храна.

- Треба да ја замрзнувате храната (месо, мелено месо, риба и слично) разделени во порции за да може да се консумираат наеднаш.
- Не замрзнувајте ја повторно замрзнатата храна што веќе се растопила. Тоа е опасно по здравјето бидејќи може да предизвика проблеми како труење со храна.
- Не ставајте врела храна во длабокото замрзнување пред да се излади. Може да предизвикате расипување на претходно замрзнатата храна во одделот за длабоко замрзнување.
- Кога ќе купите замрзната храна, проверете дали е замрзната во соодветни услови и уверете се дека пакувањето не е скинато.
- Храната во течна форма треба да се замрзнува во пластични садови, а другата храна во пластични фолии или кеси.
- Секогаш следете ги упатствата кои се посочени на пакувањето и никогаш не надминувајте го максималното посочено време за складирање. Ако немате конкретни упатства, имајте на ум дека храната мора да се изеде за кратко време.
- Ако не е расипана, храната се замрзнуваа со ставање на полицата за брзо замрзнување што е можно порано. Не користете ги полиците на вратите за да замрзнувате.
- Ако пакувањето со замрзната храна е влажно и има непријатен мирис, храната веројатно била претходно замрзната во несоодветни услови и се расипала. Не купувајте ваква храна.
- Рокот на употреба на смрзната храна зависи од собната температура, на колку е поставен термостатот, колку често се отвора вратата, видот на храната и времето потребно да се однесе производот од продавница до дома. Секогаш следете ги инструкциите на пакувањето и не надминувајте го нејзиниот период на чување.

Важна забелешка:

- Покријте ги готвените јадења кога ги ставате во фрижидерот. Ставете ги во фрижидерот кога се ладни, инаку температурата/влажноста во фрижидерот ќе се зголемува со што му се отежнува работењето. Покривањето на храната и пијалаците исто така помага во зачувувањето на вкусот и аромата.
- Некои зачини во зготвената храна (анасон, босилок, миродија, оцет, вегета, ѓумбир, лук, кромид, сенф, мајчина душица, мајоран, црн бибер, колбаси итн.) може да имаат лош вкус по подолг период на складирање. Затоа, замрзнатата храна треба да се зачинува во мала количина откако таа се одмрзнала.
- Периодот на чување на храната зависи од употребеното масло. Маргаринот, животинската маст, маслиновото масло и путерот одговараат, додека маслото до кикирики и свинската маст не одговараат.
- Храната во течна форма треба да се замрзнува во пластични садови, а другата храна завиткана во пластични фолии или кеси.

Забелешка: Ако извадите замрзната храна од замрзнувачот и ја ставите во долната преграда за ладење ден пред да ја ставите да се стопи, така помагате температурата во фрижидерот да се намали, што помага во заштедувањето струја.



Подолу се дадени одредени препораки за ставање и чување на храната во одделот на замрзнувачот.

Месо и риба	Подготовка	Максимално време за чување (месец)
Бифтек	Завиткан во фолија	6 - 8
Јагнешко	Завиткано во фолија	6 - 8
Печено телешко	Завиткано во фолија	6 - 8
Телешко на коцки	На мали парчиња	6 - 8
Јагнешко на коцки	На парчиња	4 - 8
Мелено месо	Во пакување без зачини	1 - 3
Пилешки цигер (парчиња)	На парчиња	1 - 3
Колбаси/салама	Треба да се спакувани дури и ако имаат лушпа	
Пилешко и мисирка	Завиткани во фолија	4 - 6
Гуска и патка	Завиткани во фолија	4 - 6
Елен, зајак и дива свиња	Во порции од 2.5 кг како филети	6 - 8
Слатководна риба (посос, амур, крап, сом)	Откако ќе ги исчистите утробата и крлушките на рибата, измијте и исушете ја. Ако е неопходно, исечете ги опашот и главата.	2
Посна риба: морски греч, калкан, лист		4
Мрсна риба (туна, скуша, ципура, сардела)		2 - 4
Школки, ракови	Исчистени и во вреќички	4 - 6
Кавијар	Во своето пакување, во алуминиумски или пластичен сад	2 - 3
Полжави	Во солена вода, во алуминиумски или пластичен сад	3



Забелешка: Смрзнатото месо треба да се готви како свежото што м ќе се одмрзне. Ако не го зготвите месото кога ќе се одмрзне, не смее повторно да се замрзнува.

Овошје и зеленчук	Подготовка	Максимално време за чување (месеци)
Боранија и грав	Измијте и исечете на мали парчиња и сварете ги во вода	10 - 13
Грашок	Исчистете го од мешунките и сварете го во вода	12
Зелка	Исчистена и сварена во вода	6 - 8
Морков	Исчистен, исечкан на парчиња и сварен во вода	12
Пиперка	Исечете ја дршката, исечете на два дела, извадете ги семките и сварете ја во вода	8 - 10
Спанаќ	Измиен и сварен во вода	6 - 9
Карфиол	Извадете ги листовите, исечете ја срцевината на парчиња и оставете го вода со малку лимон	10 - 12

Овошје и зеленчук	Подготовка	Максимално време за чување (месеци)
Модар патлиџан	Исечете го на парчиња од 2 см по миењето	10 - 12
Пченка	Исчистете и спакувајте ја со кочанот или издробена	12
Јаболко и круша	Излупете ги и исечете ги на парчиња	8 - 10
Кајсија и праска	Исечете на два дела и извадете ги семките	4 - 6
Јагоди и капини	Измијте и исчистете ги	8 - 12
Зготвено овошје	Додајте 10% шеќер во садот	12
Слива, цреша, вишна	Измијте и исчистете ги семките	8 - 12

Млечни производи	Подготовка	Максимално време за чување (месеци)	Услови на чување
Млеко во кутија (хомогенизирано)	Во своето сопствено пакување	2 - 3	Свежо млеко - во своето сопствено пакување
Кашкавал - со исклучок на сирењето	На парчиња	6 - 8	Оригинаалното пакување може да се користи за краткорочно чување. Треба да се завитка во фолија за подолготрајно чување.
Путер, маргарин	Во своето пакување	6	

	Максимално време за чување (месеци)	Време на одмрзнување на собна температура (часови)	Време на одмрзнување во рерна (минути)
Леб	4 - 6	2 - 3	4-5 (220-225° C)
Бисквити	3 - 6	1 - 1,5	5-8 (190-200° C)
Печиво	1 - 3	2 - 3	5-10 (200-225 °C)
Пита	1 - 1,5	3 - 4	5-8 (190-200° C)
Лиснато тесто	2 - 3	1 - 1,5	5-8 (190-200° C)
Пица	2 - 3	2 - 4	15-20 (200° C)

ДЕЛ - 4. ЧИСТЕЊЕ И ОДРЖУВАЊЕ

 Исклучете го фрижидерот од напојувањето пред чистење.



 Не го мијте со потурање на вода.



 За чистење никогаш не употребувајте запаливи, експлозивни или корозивни материјали како разредувач, киселина, итн.

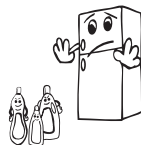

- Можете да ги исчистите внатрешните и надворешните површини со мека крпа или сунѓер натопени во вода и сапун.



- Отстранете ги деловите поединечно и чистете со вода со сапуница. Да не се мијат во машина за миење садови.



- Кондензаторот (задниот дел со црни крила) треба да се чисти со правосмукалка или со сува четка најмалку еднаш годишно. Ова ќе помогне замрзнувачот да работи поефикасно и ќе Ви овозможи да заштедите енергија.



  Ладилникот треба да е исклучен од штекер при чистењето.

Одмрзување

Ладилникот целосно автоматски се одмрзнува. Водата што се појавува како резултат на одмрзувањето, поминува низ жлебот за собирање на водата, истекува во садот за испарување зад ладилникот и испарува оттаму.

- Проверете дали сте го исклучите ладилникот од штекер пред да го чистите садот за испарување.
- Извадете го садот за замрзување од местото така што ќе ги отшрафите шрафовите како што е посочено. Чистете го со вода и детергент на посочените интервали. Така, ќе спречите појава на непријатен мирис.



Замена на ЛЕД-сијаличката

Ако ладилникот има ЛЕД-сијаличка, контактирајте со центарот за помош бидејќи само овластен сервисер може да ја смени.

ДЕЛ - 5. ТРАНСПОРТ И ПРЕМЕСТУВАЊЕ

- Може да ги зачувате оригиналното пакување и пената за повторен транспорт (по избор).
- Треба да го прицврстите ладилникот со цврсто пакување, ремени или издржливи јажиња и следете ги упатствата за транспорт дадени на пакувањето на повторен транспорт.
- Извадете ги подвижните делови (полици, дополнителна опрема, садови за зеленчук и сл.) или фиксирајте ги во ладилникот со ленти во текот на преместувањето и транспортот.

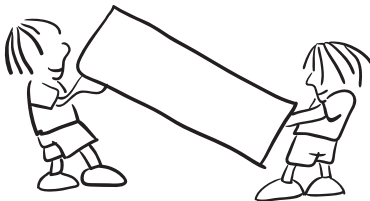

Транспортирајте го ладилникот во исправена позиција.

Менување на положбата на вратата

- Не е можно да се смени правецот на отворање на вратата од ладилникот ако рачките на вратите се поставени на надворешната површина на вратата.
- Правецот на отворање на вратата може да се смени само кај модели без рачки.
- Ако правецот на отворање на вратата на ладилникот може да се смени, треба да контактирате со најблискиот овластен сервис за да го сменат правецот на отворање.

ДЕЛ - 6. ПРЕД ДА ПОВИКАТЕ СЕРВИСЕР

Проверете ги предупредувањата:

Ладилникот ве предупредува ако температурата за ладилникот и замрзнувачот се на несоодветни нивоа или кога ќе се појави проблем со апаратот. Овие предупредувања може да ги видите на приказот за индикации.

ВИД НА ГРЕШКА	ЗНАЧЕЊЕ	ЗОШТО	ШТО ТРЕБА ДА СТОРИТЕ
E01	Сензор за предупредување		Веднаш повикајте помош од овластен сервисер.
E02			
E03			
E06			
E07			
E08	Предупредување за низок напон	Енергијата на уредот е падната под 170 V.	1. Уредот не е расипан, оваа грешка помага превентивно да не се оштети компресорот. 2. Напонот треба да се покачи до посакуваното ниво Доколку продолжи предупредувањето, контактирајте овластен сервисер.

ВИД НА ГРЕШКА	ЗНАЧЕЊЕ	ЗОШТО	ШТО ТРЕБА ДА СТОРИТЕ
E09	Преградата за замрзнување не е доволно ладна	Ова може да се случи по долг период без струја.	<p>1. Поставете ја температурата за замрзнувачот на поладно или поставете го супер-замрзнувањето. Откако ќе биде постигната посакуваната температура, би требало да исчезне кодот за грешката. Затворете ги вратите за побрзо да се постигне правилната температура.</p> <p>2. Отстранете ги производите што се одмрзнале поради оваа грешка. Мора да ги искористите што е можно побрзо.</p> <p>3. Не ставајте свежи производи во преградата за замрзнување се додека не се постигне правилната температура и додека не исчезне грешката.</p> <p>Доколку продолжи предупредувањето, контактирајте овластен сервисер.</p>
E10	Преградата за замрзнување не е доволно ладна	<p>Веројатно е да се појави по:</p> <ul style="list-style-type: none"> - Долг период без струја. - Сте оставиле топла храна во ладилникот. 	<p>1. Поставете ја температурата за замрзнувачот на поладно или поставете го супер-замрзнувањето. Откако ќе биде постигната посакуваната температура, би требало да исчезне кодот за грешката. Затворете ги вратите за побрзо да се постигне правилната температура.</p> <p>2. Ве молиме испразнете го местото пред отворите за проток на воздух и избегнувајте да ставате храна во близина на сензорот.</p> <p>Доколку продолжи предупредувањето, контактирајте овластен сервисер.</p>

ВИД НА ГРЕШКА	ЗНАЧЕЊЕ	ЗОШТО	ШТО ТРЕБА ДА СТОРИТЕ
E11	Преградата за ладење е премногу ладна	Разновидни	<ol style="list-style-type: none"> 1. Проверете дали е вклучен режимот за супер-ладење 2. Намалете ја температурата на преградата на ладилникот 3. Проверете дали отворите за вентилација се чисти <p>Доколку продолжи предупредувањето, контактирајте овластен сервисер.</p>

Доколку единицата не работи исправно, можеби е мал квар. Пред да повикате сервис, за да заштедите време и пари, проверете го прво следното:

Ако ладилникот не лади работи:

- Дали има струја?
- Дали приклучокот е правилно поставен во штекерот?
- Дали осигурувачот за штекерот е прегорен?
- Дали има дефект на штекерот? За да проверите, приклучете го ладилникот во штекер што сигурно работи.

Ако вашиот фрижидер не лади доволно:

- Дали е соодветна поставената температура?
- Дали врата се отвора и затвора често и била оставена отворена подолго?
- Дали е вратата затворена правилно?
- Дали сте ставиле садови или храна во ладилникот што го допираат задниот ѕид со што се спречува циркулацијата на воздухот?
- Дали е ладилникот преполнет?
- Дали има соодветно растојание меѓу ладилникот и задниот и страничните ѕидови?
- Дали температурата во средината е во опсегот со вредности што се посочени во упатството за работа?

Дали храната во ладилникот е многу студена?

- Дали е соодветна поставената температура?
- Дали неодамна сте ставиле многу храна во замрзнувачот? Ако е така, ладилникот може многу да ја излади храната и ќе работи подолго за што треба подолго да работи.

Ако ладилникот работи многу гласно

За да се одржи нивото на ладење, компресорот мора да се активира од време на време. Бучавата на ладилникот тогаш е нормална и се должи на работата. Кога ќе се достигне потребното ниво за ладење, бучавата автоматски ќе се намали. Ако бучавата опстојува

- Дали е ладилникот стабилен? Дали се ногарките прилагодени?
- Дали има нешто зад ладилникот?

- Дали полиците или садовите на полиците во ладилникот вибрираат? Преместете ги полиците и/или садовите ако тоа е случајот.
- Дали ставените ставки во ладилникот вибрираат?

Нормална бучава

Звук на пукање (како пукање мраз):

- При автоматско одмрзнување.
- Ако ладилникот се лади или загрева (заради ширењето на материјалите).

Краток звук на пукање: Се слуша кога термостатот го вклучува и исклучува компресорот.

Бука од компресорот (нормална работа на моторот): Оваа бука значи дека компресорот работи нормално. Компресорот може да предизвикува поголема бука накусо кога се активира.

Звук на клокотење и прскање: Оваа бука ја предизвикува протокот на средството за ладење во цевките на системот.

Звук на вода што тече: Нормален звук на водата што истекува во садот за испарување во текот на одмрзнувањето. Оваа бука се слуша во текот на одмрзнувањето.

Бука на проток на воздух (нормална бука од вентилаторот): Оваа бука може да се слушне кај ладилниците со функција за спречување замрзнување во текот на нормалната работа на системот заради циркулацијата на воздухот.

Ако се наталожува влага во ладилникот

- Дали целата храна е спакувана правилно? Дали садовите се исушени пред да ги ставите во ладилникот?
- Дали вратите на ладилникот се отвораат честопати? Влагата од просторијата влегува во ладилникот кога се отвораат вратите. Влагата ќе се наталожи побргу ако ги отворате вратите многу често, особено ако има многу влага во просторијата.
- Појавата на водени капки на задниот ѕид веднаш по одмрзнувањето е нормално. (кај статични модели)

Ако вратите не се отвораат и затвораат правилно

- Дали спакуваната храна го попречува затворањето на вратата?
- Дали дополнителната опрема на вратата, полиците и фиоките се поставени правилно?
- Дали гумата на вратите е скршена или избабена?
- Дали ладилникот е на рамна површина?

Ако рабовите на ладилникот каде се допира врата се топли

Особено налето (кога е жешко), површините на контактите се стоплуваат додека работи компресорот. Ова е нормално.

Важни забелешки:

- Функцијата за заштита на компресорот ќе се активира по ненадејно сменување струја или ако го исклучите производот од струја затоа што гасот во системот за ладење не е уште стабилизан. Ладилникот ќе започне да работи нормално по 5 минути. Не треба да се грижите.
- Ако нема да го користите ладилникот подолго време (на пр. за време на летниот одмор), исклучете го од струја. Исчистете го ладилникот како што е посочено во поглавјето 4 и оставете ја вратата отворена за да спречите појава на влага и миризба.
- Ако проблемот опстојува откако сте ги следеле сите погоре дадени упатства, повикајте го најблискиот овластен сервис.
- Ладилникот што го купивте е наменет за домашна употреба и може да се користи само дома и за наменетата цел. Не е наменет за комерцијална или заедничка употреба. Ако го користите ладилникот на начин којшто не соодветствува со одликите, потенцираме дека производителот и застапникот не се одговорни за поправките и дефектите во периодот на гаранцијата.

Совети за заштеда на енергија

1. Монтирајте го апаратот во студена и добро проветрена просторија, но не и на директна сончева светлина и подалеку од извор на топлина (грејно тело, шпорет и сл.). Во спротивно, користете плоча за изолација.
2. Оставете топлата храна и пијалаци за да се изладат надвор од апаратот.
3. Кога одмрзнувате замрзната храна, ставете ја во ладилникот. Ниската температура на замрзнатата храна ќе помогне при ладењето на одделот за ладилникот при одмрзнувањето. Така се намалува потрошувачката.
4. Пијалаци и зготвената храна треба да се во затворени садови кога се ставаат внатре. Во спротивно, влагата се зголемува во апаратот. Така се продолжува и времето за работа. Затворањето на пијалаци и течностите во садови помага да се зачуваат миризбата и вкусот.
5. Кога ставате храна и пијалаци, држете ја вратата отворена колку што е можно пократко.
6. Затворајте ги капаците на сите комори во фрижидерот коишто имаат различна температура (комора за свежа храна, разладување и сл.).
7. Гумата на вратите мора да биде чиста и еластична. Во случај на истрошеност, ако вашата гума може да се оддели, заменете ја гумата. Ако не може да се оддели, треба да ја замените вратата.
8. Функцијата за еко режим/стандардна поставка ја чува свежата и замрзнатата храна штедејќи енергија.
9. Преграда за свежа храна (Фрижидер): Најефикасната искористеност на енергијата се обезбедува во конфигурацијата со фиоките во долниот дел од уредот и полиците рамномерно распределени, позицијата на корпите на вратата не влијаат на потрошувачката на енергија.
10. Преграда за замрзнување (Замрзнувач): Внатрешната конфигурација на уредот е таа што обезбедува најефикасна искористеност на енергија.
11. Не ги отстранувајте ладните акумулатори од корпата во замрзнувачот (ако постојат.).

ДЕЛ - 7. ДЕЛОВИ НА АПАРАТОТ И ОДДЕЛИТЕ

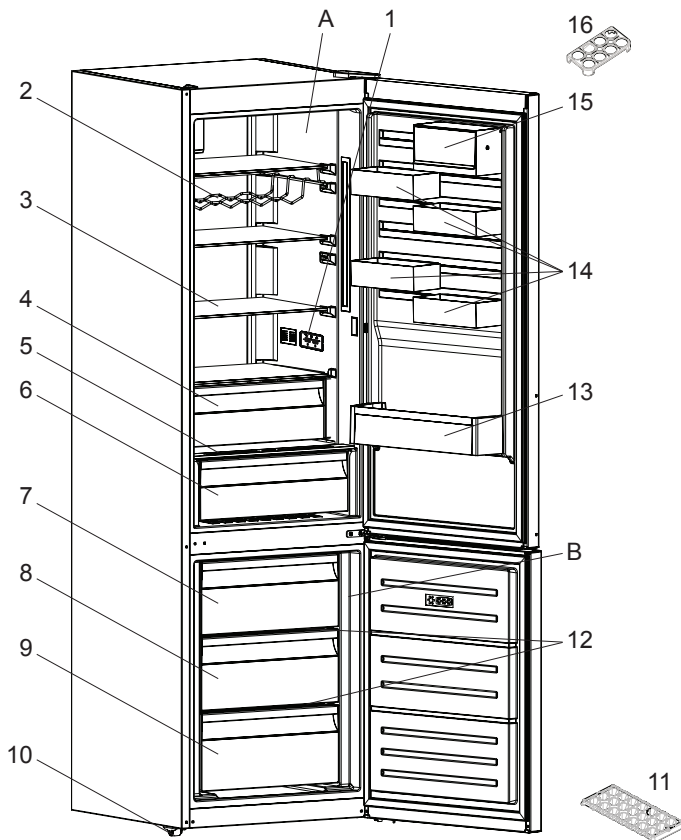

Оваа презентација е само за информирање околу деловите на апаратот. Деловите може да варираат во зависност од моделот на апаратот.

- | | |
|--|----------------------------------|
| A) Оддел за ладење | 7) Замрзнувач горен фиока |
| B) Оддел за замрзнување | 8) Замрзнувач средна фиока |
| 1) Екран и контролен панел | 9) Замрзнувач долна фиока |
| 2) Решетка за вино * | 10) Прилагодливи ногарки |
| 3) Стаклена полица за ладење | 11) Послужавник за мраз |
| 4) Преграда за ладење * | 12) Замрзнувач стаклена полица * |
| 5) Капак на фиоките за свежо овошје и зеленчук | 13) Држач за шишиња |
| 6) Фиоки за свежо овошје и зеленчук | 14) CustomFlex |
| | 15) CustomFlex со капак |
| | 16) Држач за јајца |

* Кај некои модели

INDEKSI

PARA PËRDORIMIT TË PAJISJES.....	116
Paralajmërimi të përgjithshme.....	116
Informacione sigurie	120
Paralajmërimi sigurie.....	120
Instalimi dhe përdorimi i frigoriferit tuaj.....	121
Para se të përdorni frigoriferin tuaj.....	121
FUNKSIONET DHE MUNDËSITË E NDRYSHME	122
Informacione rreth teknologjisë së ftohjes të gjeneratës së re	122
Ekрани dhe paneli i kontrollit	123
Përdorimi i ngrirësit të frigoriferit	123
Parametrat e temperaturës të ngrirësit	123
Parametrat e temperaturës së ftohësit.....	123
Modaliteti i Super ngrirjes.....	123
Funksioni i alarmit të derës së hapur	124
Paralajmërimet për rregullimet e temperaturës	124
Aksesorët	125
Forma e akullit.....	125
Kutia e ngrirësit	125
Dhoma Extra Chill (Ftohje Ekstra).....	125
Butoni i freskisë.....	126
CustomFlex.....	126
RREGULLIMI I USHQIMIT NË PAJISJE	127
Ndarja e frigoriferit.....	127
Ndarja e ngrirësit.....	127
RREGULLIMI I USHQIMIT NË PAJISJE	131
Shkrirja	131
TRANSPORTIMI DHE NDRYSHIMI I POZICIONIT TË INSTALIMIT ...	132
Ripozicionimi i derës	132
PARA SE TË THËRRISNI SHËRBIMIN E PAS SHITJES	132
Këshilla për ruajtjen e energjisë	136
PJESËT DHE ELEMENTET E FRIGORIFERIT.....	137

Paralajmërime të përgjithshme

! PARALAJMËRIM: Mbajini hapësirat e ajrimit të pajisjes ose në strukturën e brendshme pa pengesa.

! PARALAJMËRIM: Mos përdorni pajisje mekanike ose mjete të tjera për të përshpejtuar procesin e ngrirjes, përveç atyre që rekomandohen nga prodhuesi.

! PARALAJMËRIM: Mos përdorni pajisje elektrike brenda ndarjeve për ruajtjen e ushqimit të pajisjes, nëse nuk rekomandohen nga prodhuesi.

! PARALAJMËRIM: Mos e dëmtoni qarkun ftohës.

! PARALAJMËRIM: Kur poziciononi pajisjen, sigurohuni që kordoni i energjisë të mos bllokohet ose dëmtohet.

! PARALAJMËRIM: Mos vendosni disa priza portative apo furnizime me energji portative mbrapa pajisjes.

! PARALAJMËRIM: Për të shmangur rrezikun për shkak të paqëndrueshmërisë të pajisjes, ajo duhet të fiksohet sipas udhëzimeve.

⚠ Nëse pajisja juaj përdor R600a si lëndë ftohëse - mund ta mësoni këtë informacion nga etiketa në ftohësi - duhet të bëni kujdes gjatë transportit dhe instalimit për të mos lejuar që elementët ftohës të pajisjes të dëmtohen. Megjithëse R600a është një gaz natyror i padëmshëm për mjedisin. Meqenëse është shpërthyes, në rast të ndonjë rrjedhjeje të shkakuar nga dëmtimi në elementët ftohës, largojeni frigoriferin nga flakët ose burimet e nxehtësisë dhe ajroseni dhomën për disa minuta ku ndodhet pajisja.

- Ndërsa e lëvizni dhe vendosni frigoriferin, mos dëmtoni qarkun e gazit ftohës.
- Mos vendosni substanca shpërthyes si kanaçe aerosoli me lëndë të djegshme në këtë pajisje.
- Kjo pajisje është synuar për t'u përdorur në përdorime shtëpiake dhe përdorime të tilla si;
 - hapësirat e stafeve të kuzhinës në dyqane, zyra dhe ambiente të tjera pune
 - shtëpi ferme dhe nga klientët në hotele, motele dhe ambiente të tjera banimi
 - ambiente të tipit për fjetje dhe ngrënie mëngjesi;
 - furnizime ushqimi dhe aplikime të tjera jo shitëse
- Nëse priza nuk përputhet me spinën e frigoriferit, ajo duhet të ndërrohet nga prodhuesi, agjenti i shërbimit ose nga persona të tillë të kualifikuar me qëllim që të shmangni rreziqet.
- Një spinë tokëzimi specifike është lidhur kabllon e korrentit të frigoriferit tuaj. Kjo spinë tokëzimi duhet të përdoret me një posaçërisht spinë tokëzimi nga 16 amper ose 10 amper sipas vendit ku produkti do të shitet. Nëse nuk ka prizë të tillë në shtëpinë tuaj, instaloheni me një elektrikist të autorizuar.
- Kjo aparaturë mund të përdoret nga fëmijë të moshës 8 vjeç e lart dhe personat me aftësi të pakësuara fizike, të ndjesisë ose mendore ose mungesë të përvojës dhe njohurisë nëse u është dhënë mbikëqyrje ose udhëzime në lidhje me përdorimin e pajisjes në një mënyrë të sigurt dhe i kuptojnë rreziqet që përfshihen. Fëmijët nuk duhet të luajnë me pajisjen. Pastrimi dhe mirëmbajtja e përdoruesit nuk duhet bërë nga fëmijë pa mbikëqyrje.
- Fëmijët e moshave nga 3 deri në 8 lejohen të ngarkojnë dhe shkarkojnë pajisjet frigoriferike. Prej fëmijëve nuk pritet të kryejnë pastrim ose mirëmbajtje të përdoruesit të pajisjes, fëmijët shumë të vegjël (0-3 vjeç) nuk pritet të përdorin pajisjen, fëmijët e vegjël (3-8 vjeç) nuk pritet të përdorin vetëm

nëse janë në mbikëqyrje të vazhdueshme, fëmijët e rritur (8-14 vjeç dhe personat e ndjeshëm mund të përdorin pajisjet me kujdes pasi t'u jepet mbikëqyrje e duhur ose udhëzime lidhur me përdorimin e pajisjes. Personat shumë të prekshëm nuk pritet të përdorin pajisjet sigurt vetëm nëse ju jepet mbikëqyrje e vazhdueshme.

- Nëse kabloja e korrentit është e dëmtuar, ai duhet të ndërrohet nga prodhuesi, agjenti i tij i shërbimit ose nga persona të ngjashëm të kualifikuar për të shmangur rrezikun.
- Kjo pajisje nuk është bërë për përdorim në lartësi më tepër se 2000 m.

Për të shmangur kontaminimin e ushqimit, ju lutemi respektoni udhëzimet e mëposhtme:

- Hapja e derës për periudha të gjata mund të shkaktojë një rritje të ndjeshme të temperaturës në pjesët e pajisjes.
- Pastroni rregullisht sipërfaqet që mund të shkaktojnë një rritje të ndjeshme të temperaturës në pjesën e pajisjes.
- Rruani mishin dhe peshkun në kontejnerë të përshtatshëm në frigorifer, në mënyrë që ato të mos jenë në kontakt me akullore dhe ushqime të tjera.
- Njësitë për ushqim të ngrirë me dy yje janë të përshtatshme për ruajtjen e ushqimit të ngrirë, ruajtjen ose bërjen e akullores dhe bërjen e kubeve prej akulli.
- Njësitë me një, dy dhe tre yje nuk janë të përshtatshme për ngrirje të ushqimit të freskët.
- Nëse pajisja frigoriferike është lënë bosh për periudha të gjata, fikenit, shkrini, pastroni, thani dhe lëreni derën e hapur për të parandaluar zhvillimin e mykut brenda në pajisje.

Riparimi

- Për ta riparuar pajisjen tuaj, ju lutem kontaktoni Qendrën e Autorizuar për Servisim ose Riparim Përdor vetëm pjesë origjinale rezervë
- Ju lutemi mos harroni se vetë-riparimi ose riparimi nga persona të paautorizuar mund të sjell pasoja për sigurinë tuaj dhe shfuqizon garancinë.
- Pjesët vijuese rezervë do të jenë në dispozicion 7 vite pasi modeli të jetë ndërprerë: termostatë, ndjesorë të temperaturës, plakat e shtypura elektrike, burimet e dritës, dorezat e dyerve, menteshat e dyerve, govata dhe kanistra.
- Ju lutemi mbani mend se disa nga këto pjesë mund të jenë në dispozicion vetëm për riparuesit profesional, dhe se jo të gjithë pjesët rezervë janë relevante për të gjithë modelet.
- Rondelat e derës do të jenë në dispozicion 10- vite pasi të ndërpritet modeli.

Informacione sigurie

- Ndërsa e lëvizni dhe vendosni frigoriferin, bëni kujdes të mos dëmtoni qarkun e gazit ftohës.
- Nëse frigoriferi juaj ka një çelës, prisheni ose hiqeni çelësin para se ta hidhni pasi fëmijët mund të bllokohen brenda dhe mund të shkaktojë aksident.

Shënime të rëndësishme

Ju lutemi lexoni me kujdes manualin e udhëzimeve para montimit dhe përdorimit të pajisjes. Ne nuk jemi përgjegjës për dëmtimet e ndodhura për shkak të keqpërdorimit.

- Zbatoni të gjitha udhëzimet mbi pajisjen tuaj dhe ato të manualit të përdorimit, dhe mbajeni këtë manual në një vend të sigurt për të zgjidhur çfarëdo problemi që mund të ndodhë në të ardhmen.
- Kjo pajisje është prodhuar që të përdoret në ambiente të brendshme dhe duhet të përdoret vetëm për të ruajtur ushqime. Nuk është e përshtatshme për qëllime tregtare dhe ky lloj përdorimi do ta bëjë garancinë të pavlefshme.

Hedhja e pajisjes së vjetër

Frigoriferit dhe ngrirësit e vjetër përmbajnë material izolimi dhe ftohës me CFC. Prandaj, duhet bërë kujdes të mos dëmtoni mjedisin kur hidhni frigoriferët e vjetër dhe të siguroheni që të zbatoni rregullat vendase.



Simboli mbi produkt ose mbi paketim tregon që ky produkt mund të mos trajtohet si mbeturina shtëpiake. Por në vend të kësaj duhet dorëzuar pikës së caktuar të mbledhjes për riciklimin e pajisjeve elektrike dhe elektronike. Me sigurimin se ky produkt hidhet në mënyrë të duhur, ju do të ndihmoni në parandalimin e pasojave të mundshme negative për mjedisin dhe shëndetin njerëzor, të cilat ndryshe do të mund të shkaktoheshin nga trajtimi joadekuat i mbeturinave të këtij produkti. Për informacione më të hollësishme në lidhje me riciklimin e këtij produkti, ju lutem kontaktoni zyrën tuaj lokale në qytetin tuaj, shërbimin e mbeturinave të shtëpisë suaj apo shitoren ku e keni blerë produktin.

Paralajmërimet e sigurie

- Mos përdorni priza të shumëfishta ose kablo zgjatues.
- Mos futni spina të dëmtuara, të zhveshura ose të vjetra.
- Mos e tërhiqni, përthyeri ose dëmtoni kabllin.



- Mos përdorni përshtatës spine.
- Kjo pajisje është bërë për t'u përdorur nga të rriturit, mos i lini fëmijët të luajnë me pajisjen ose të varen mbi derë.
- Mos futni ose nxirrni spinën nga priza me duar të lagura për të shmangur zënien e korrentit.
- Mos vendosni shishe qelqi ose kanaçe pijesh në dhomën e ngrirësit. Shisheet ose kanaçet mund të shpërthejnë.

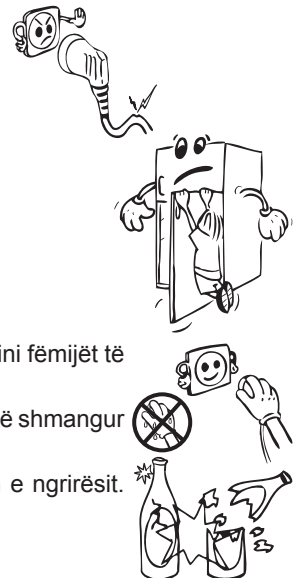

- Për sigurinë tuaj mos vendosni materiale shpërthyes ose të djegshme brenda frigoriferit. Vendosini pijet me sasi të lartë alkooli në pozicion vertikal në ndarjen e frigoriferit dhe duke i mbyllur grykat fort.
- Kur merrni akull të bërë në dhomën e ngrirësit, mos e prekni, akulli mund të shkaktojë djegje dhe/ose prerje akulli.
- Mos i prekni gjërat e ngrira me duar të lagura! Mos i hani akulloret dhe kubat e akullit menjëherë pasi t'i keni nxjerrë nga dhoma e ngrirësit!
- Mos i ngrini përsëri ushqimet e ngrira pasi kanë shkrire. Kjo mund të shkaktojë probleme shëndetësore si helmim nga ushqimi.
- Mos e mbulonit trupin ose kreun e frigoriferit me leckë. Kjo ndikon në performancën e frigoriferit tuaj.
- Fiksojini aksesorët në frigorifer gjatë transportit për të parandaluar dëmtimin e tyre.



Instalimi dhe përdorimi i frigoriferit tuaj

Para se të filloni ta përdorni frigoriferin tuaj, duhet t'i kushtoni vëmendje pikave të mëposhtme:

- Tensioni i punës për frigoriferin tuaj është 220-240 V në 50Hz.
- Ne nuk mbajmë përgjegjësi për dëmtimet që ndodhin për shkak të përdorimit pa tokëzim.
- Vendoseni frigoriferin në një vend ku nuk do të ekspozohet nën dritën direkte të diellit.
- Pajisja juaj duhet të jetë të paktën 50 cm larg nga sobat, furrat me gaz dhe pajisjet e ngrohjes dhe duhet të jetë të paktën 5 cm larg nga furrat elektrike.
- Frigoriferi juaj nuk duhet të përdoret asnjëherë jashtë ose të lihet nën shi.
- Kur frigoriferi juaj vendoset pranë një ngrirësi, duhet të ketë të paktën 2 cm distancë midis tyre për të mos lejuar krijimin e lagështisë në sipërfaqen e jashtme.
- Mos vendosni asgjë mbi frigorifer dhe montojeni frigoriferin në një vend të përshtatshëm në mënyrë që sipër të ketë të paktën 15 cm hapësirë.
- Këmbët e para të lëvizshme duhet të rregullohen në mënyrë që pajisja të jetë në nivel dhe e palëvizshme. Mund t'i rregulloni këmbët duke i rrotulluar ato në drejtim të akrepave të orës (ose në drejtim të kundërt). Kjo mund të bëhet para se të vendosni ushqim në frigorifer.



- Para se ta përdorni frigoriferin tuaj, fshijini të gjitha pjesët me ujë të ngrohtë me një lugë çaji bikarbonat sode, dhe pastaj shëplajeni me ujë të pastër dhe thajeni. Vendosini të gjitha pjesët pas pastrimit.
- Montoni shinën plastike (pjesa me fletë të zeza prapa) duke e rrotulluar 90° siç tregohet në figurë për të mos e lejuar kondensatorin të prekë murin.
- Frigoriferi duhet të vendoset afër murit në distancë jo më të madhe se 75 mm larg.

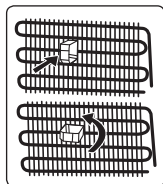

Para se të përdorni frigoriferin tuaj

- Kur përdoret për herë të parë ose pas transportit, mbajeni frigoriferin tuaj në pozicion drejt për 3 orë dhe futeni në prizë për të lejuar punim të efektshëm. Përndryshe mund të dëmtoni kompresorin.
- Frigoriferi juaj mund të ketë një erë kur përdoret për herë të parë; era do të largohet kur frigoriferi fillon të ftohet.

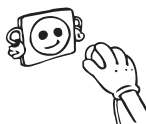

KAPITULLI - 2. FUNKSIONET DHE MUNDËSITË E NDRYSHME

Informacione rreth teknologjisë së ftohjes të gjeneratës së re

Frigoriferët me teknologjinë e ftohjes të gjeneratës së re kanë sistem të ndryshëm punimi nga frigoriferët statikë. Në frigoriferët normalë, ajri i lagësht që hyn në frigorifer dhe avulli i ujit që del nga ushqimet, akumulon formimin e akullit në pjesën e ngrirjes. Për të hequr këtë ngrirje, me fjalë të tjera, për ta shkrirë, duhet të ndalohet frigoriferi. Gjatë periudhës së ndalimit, për t'i mbajtur ushqimet të ftohta, përdoruesi duhet të nxjerrë ushqimin jashtë frigoriferit dhe përdoruesi duhet të pastrojë akullin gjatë kësaj periudhe.

Në frigoriferët me teknologjinë e ftohjes të gjeneratës së re, situata në pjesën e ngrirjes është krejt ndryshe. Me ndihmën e ventilatorit, ajri i ftohtë dhe i thatë futet në shumë pika në pjesën e ngrirjes. Si rezultat i ajrit të ftohtë që fryn në mënyrë homogjene, edhe në hapësirat midis rafteve, ushqimet ngrihen njëllor dhe saktë. Nga ana tjetër, nuk do të ketë formim ngrice.

Në pjesën e frigoriferit, do të jetë thuajse i njëjti konfigurim si në pjesën e ngrirjes. Ajri, që del me ventilatorin i cili ndodhet sipës pjesës së frigoriferit, ftohet ndërsa kalon në hapësirën mbrapa tubacionit të ajrit. Në të njëjtën kohë, ajri del nga vrimat në tubacionin e ajrit në mënyrë që procesi i ftohjes të mbarojë me sukses në pjesën e frigoriferit. Vrimat në tubacionin e ajrit janë bërë të tilla që të bëhet shpërndarje homogjene në këtë pjesë.

Meqenëse nuk ka kalim ajri midis ngrirjes dhe frigoriferit, nuk do të ketë bashkim të erërave. Si rezultat i këtyre, frigoriferi juaj me teknologjinë e re të ftohjes ju jep lehtësi përdorimi përveç vëllimit të madh dhe pamjes estetike.

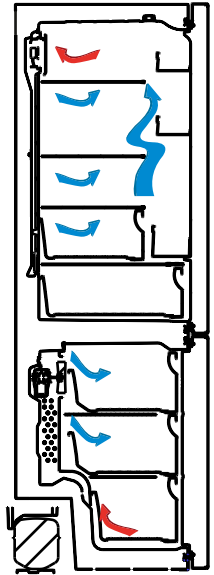

Ekрани dhe paneli i kontrollit

Përdorimi i panelit të kontrollit

1. Mundëson vendosjen e parametrevë të ngrirësit.
2. Mundëson vendosjen e parametrevë të ftohësit.
3. Ekran për vendosjen e vlerës së ngrirësit.
4. Ekran për vendosjen e vlerës së ftohësit.
5. Simboli i modalitetit të ekonomisë.
6. Simboli i super ngrirjes.
7. Simboli i alarmit.

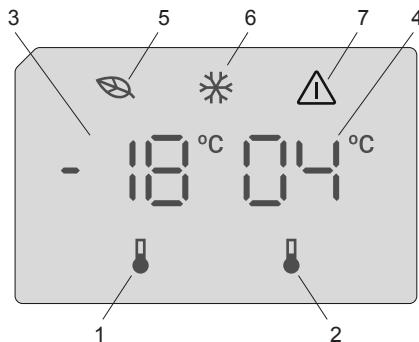

Përdorimi i ngrirësit të frigoriferit

Sapo ta keni lidhur produktin, të gjitha simbolet do të shfaqen për 2 sekonda dhe vlerat fillestare do të tregohen si -18 °C në treguesin e rregullimit të ngrirësit dhe $+4\text{ °C}$ në treguesin e rregullimit të frigoriferit.

Parametrat e temperaturës të ngrirësit

- Vlera fillestare e temperaturës për treguesin e parametrevë të ngrirësit është -18 °C .
- Shtypni butonin e vendosjes së ngrirësit një herë
Kur e shtypni butonin së pari, vlera e mëparshme do të pulsojë në ekran.
- Kurdo që shtypni këtë çelës ose buton, temperatura do të ulet.
- Nëse vazhdoni ta shtypni butonin, do të fillojë përsëri nga -16 °C .

SHËNIM: Modaliteti Eko aktivizohet automatikisht kur temperatura e ndarjes së ngrirësit është vendosur në -18 °C .



Parametrat e temperaturës së ftohësit

- Vlera fillestare e temperaturës për treguesin e parametrevë të ftohësit është $+4\text{ °C}$.
- Shtypni butonin e ftohësit njëherë
- Kurdo që shtypni këtë çelës ose buton, temperatura do të ulet.
- Nëse vazhdoni ta shtypni butonin, do të fillojë përsëri nga $+8\text{ °C}$.

Modaliteti i Super ngrirjes

Qëllimi

- Për të ngrirë një sasi të madhe ushqimesh që nuk mund të futen në raftin e ngrirjes së shpejtë.
- Për të ngrirë ushqime të përgatitura.
- Për të ngrirë ushqime të freskëta shpejt me qëllim që të ruhet freskia.

Si ta përdorni

Për ta aktivizuar modalitetin e super ngrirjes, shtypni dhe mbani shtypur butonin e konfigurimit të temperaturës së ngrirësit për 3 sekonda. Sapo të jetë vendosur modaliteti i super ngrirjes, simboli i super ngrirjes në tregues do të ndizet dhe makina do të lëshojë një sinjal për të konfirmuar se modaliteti është aktivizuar.



Gjatë modalitetit të super ngrirjes:

- Temperatura e ftohësi mund të rregullohet. Në këtë rast do të vazhdojë metoda e super ngrirjes.
- Nuk mund të zgjidhet modaliteti i ekonomisë.
- Modaliteti i super ngrirjes mund të anulohet në të njëjtën mënyrë siç është përzgjedhur.

Shënim:

- Shuma maksimale e ushqimeve të freskëta (në kilogramë) që mund të ngrihen në periudhën prej 24 orësh është treguar në etiketën e pajisjes.
- Për performancë optimale në kapacitetin maksimal të ngrirjes, aktivizoni modalitetin e super ngrirjes 3 orë para se të futni ushqim të freskët në ngrirës.



Modaliteti i super ngrirjes do të anulohet automatikisht pas 24 orësh në varësi të temperaturës së ambientit ose kur sensori i ngrirjes të arrijë një temperaturë mjaftueshëm të ultë.

Funksioni i alarmit të derës së hapur

Nëse dera e frigoriferit mbetet e hapur për më shumë se 2 minuta, pajisja do të lëshojë sinjal.

Paralajmërimet për rregullimet e temperaturës

- Rregullimet e temperaturës duhet të bëhen sipas shpeshtësisë së hapjes së derës dhe sasisë së ushqimeve të mbajtura në frigorifer.
- Mos kaloni te një rregullim tjetër pa përfunduar një rregullim aktual.
- Frigoriferi juaj duhet të përdoret për deri në 24 orë sipas temperaturës së ambientit pa ndërprerje pasi ta vini në prizë për ftohje të plotë. Mos e hapni shpesh derën e frigoriferit dhe mos vendosni shumë ushqime në të gjatë kësaj periudhe.
- Kur hiqni spinën dhe më pas e vendosni përsëri në prizë për ta përdorur ose kur shkëputet energjia elektrike, zbatohet një funksion i vonësës me 5 minuta për të parandaluar dëmtimin e kompresorit të frigoriferit. Frigoriferi juaj do të fillojë të funksionojë normalisht pas 5 minutash.
- Frigoriferi juaj është i projektuar për të funksionuar në intervalet e temperaturës së ambientit të deklaruar në standardet përkatëse, sipas klasës së klimës të deklaruar në etiketën informative. Ne nuk rekomandojmë përdorimin e frigoriferit në temperatura jashtë kufijve të vlerave të deklaruara, në lidhje me efektivitetin e ftohjes.
- Kjo pajisje është bërë për t'u përdorur në temperatura ambienti brenda intervalit 10°C - 43°C.

Klasa e klimes	Temperatura e ambientit (°C)
T	Midis 16 dhe 43 °C
ST	Midis 16 dhe 38 °C
N	Midis 16 dhe 32 °C
SN	Midis 10 dhe 32 °C

Udhëzime të rëndësishme për instalim

Ky aparat është bërë për të punuar në kushte të vështira klimaterike (deri në 43°C ose 110°F) dhe është mundësuar me teknologjinë 'Freezer Shield' e cila siguron që ushqimi i ngrirë në ngrirës të mos shkrijë edhe nëse temperatura e ambientit bie deri në -15 °C. Kështu që mund ta instaloni pajisjen tuaj në një dhomë të pa ngrohur, pa u shqetësuar që ushqimi i ngrirë në ngrirës të priset. Kur temperatura e ambientit të kthehet në normale, mund të vazhdoni ta përdorni pajisjen si zakonisht.

Aksesorët

Forma e akullit

- Mbushni formën e akullit me ujë dhe vendoseni në ndarjen e ngrirësit.
- Pasi uji të kthehet plotësisht në akull, mund të rrotulloni formën si më poshtë për të marrë kubat e akullit.

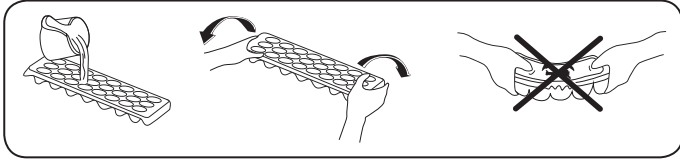

Kutia e ngrirësit

Kutia e ngrirjes lejon që ushqimet të mbahen më me rregull.

Heqja e kutisë të ngrirësit;

- Tërhiqeni kutinë jashtë sa më shumë të jetë e mundur.
- Tërhiqeni lart dhe jashtë pjesën e parme të kutisë.



Bëni të njëjtin veprim në të kundërt për të rivendosur pjesën rrëshkitëse.



Shënim: Gjithmonë kapni dorezën e kutisë kur hiqni kutinë.

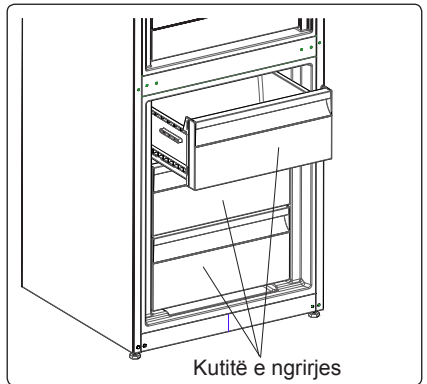

Dhoma Extra Chill (Ftohje Ekstra) (në disa modele)

Ideale për të ruajtur shijen dhe teksturën e ushqimeve të freskëta dhe të djathit. Sirtari me tërheqje siguron një mjedis me temperaturë më të ulët krahasuar me pjesën tjetër të frigoriferit, fal qarkullimit aktiv të ajrit të ftohtë.

Heqja e raftit të çillerit

- Tërhiqeni raftin e çillerit drejt vetes duke e rrëshqitur në shina.
- Tërhiqeni raftin e çillerit lart nga shinat për ta hequr.

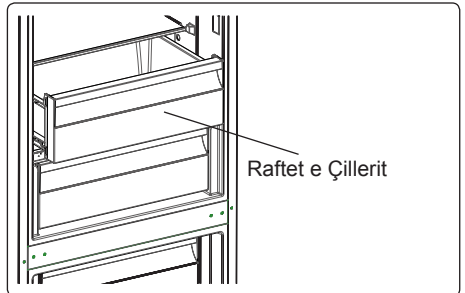

Butoni i freskisë (në disa modele)

Në rast se ndarja e perimeve është plotësisht e mbushur, butoni i freskisë që ndodhet përpara ndarjes së perimeve duhet të hapet. Në këtë mënyrë kontrollohet ajri në ndarjen e perimeve dhe niveli i lagështisë si dhe do të rritet jetëgjatësia e ushqimeve.

Nëse shikoni kondensime në raftin e xhamit, duhet ta hapni këtë kllapë që ndodhet prapa raftit.

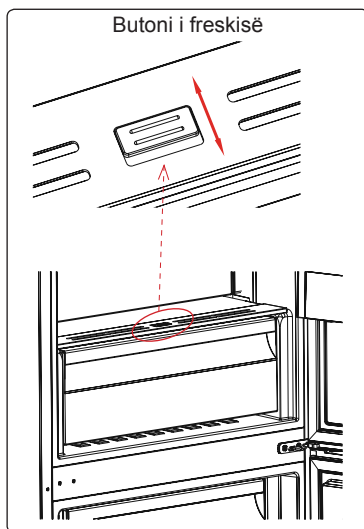

CustomFlex

CustomFlex® ju ofron lirinë të përshtatni hapësirën në frigoriferin tuaj. Brenda derës kemi një kontejner deponues dhe kontejner mobil, ku ju mund të përshtatni hapësirën sipas nevojave tuaja. Kontejnerët madje mund të çmontohen, ju mund t'i largoni ata nga frigoriferi për të siguruar qasje të lehtë.

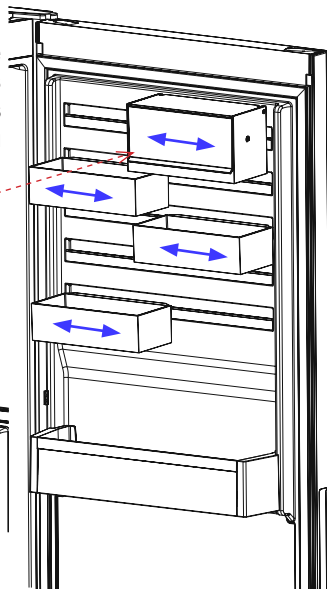
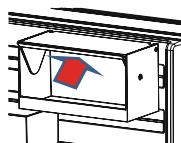
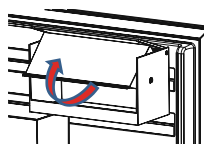
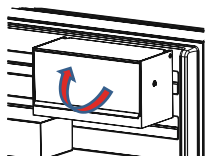

- Kapaku i kontejnerit deponues CustomFlex mund të tërhiqet ka shigjeta për hapje.
- Për mbyllje, kapaku mund të tërhiqet në drejtim të kundërt.

Përshkrimet vizuale dhe tekst në pjesën e aksesorëve mund të ndryshojnë në varësi të modelit të pajisjes tuaj.

KAPITULLI - 3. RREGULLIMI I USHQIMIT NË PAJISJE

Ndarja e frigoriferit

- Për të ulur lagështinë dhe rritjen e mëpasshme të akullit, mos vendosni kurrë lëngje në kontejnerë të pambyllur në frigorifer. Akulli ka tendencën të përqendrohet në pjesët më të ftohta të aparatit të avullimit dhe me kalimin e kohës do të kërkojë shkrirje më të shpeshtë.
- Mos vendosni kurrë ushqime të ngrohta në frigorifer. Ushqimet e ngrohta duhet të lihen të ftohen në temperaturën e dhomës dhe duhet të rregullon për të siguruar qarkullimin e mirë të ajrit në ndarjen e frigoriferit.
- Asgjë nuk duhet të prekë murin e pasmë pasi do të shkaktojë akull dhe paketimi mund të ngjitet në murin e pasmë. Mos e hapni shumë shpesh derën e frigoriferit.
- Rregulloni mishin dhe peshkun e pastruar (mbështjellë në pako ose qese plastike) që do t'i përdorni për 1-2 ditë në pjesën e poshtme të ndarjes së frigoriferit (mbi ndarjen e perimeve) pasi kjo është pjesa më të ftohtë dhe do të garantojë kushte më të mira të ruajtjes.
- Ju mund t'i vendosni frutat dhe perimet në ndarjen e perimeve pa i paketuar.



Disa rekomandime janë të specifikuara më poshtë për vendosjen dhe ruajtjen e ushqimeve në ndarjen e ftohjes.

Ushqim	Koha maksimale e ruajtjes	Ku ta vendosni ushqimin në dhoma e frigoriferit
Perimet dhe frutat	1 javë	Koshi i perimeve
Mishi dhe peshku	2 - 3 ditë	Mbështjellë me fletë plastike ose qese ose në një kuti mishi (mbi raftin prej xhami)
Djathi i freskët	3 - 4 ditë	Në raftin e veçantë të derës
Gjalpi dhe margarina	1 javë	Në raftin e veçantë të derës
Produktet në shishe qumështi dhe kosi	Deri në datën e skadimit të rekomanduar nga prodhuesi	Në raftin e veçantë të derës
Vezët	1 muaj	Në raftin e vezëve
Ushqimi i gatuar	2 ditë	Të gjitha raftet



SHËNIM: Patatet, qepët dhe hudhrat nuk duhet të ruhen në frigorifer.

Ndarja e ngrirësit

- Përdorimi i ngrirësit është për ngrirje të thellë ose ushqime të ngrira për periudha të gjata kohe si dhe bërjen e kubave të akullit.
- Për të arritur kapacitetin maksimal për ndarjen e ngrirësit, ju lutemi përdorni vetëm raftet e xhamit për sektorin e sipërm dhe të mesëm. Për sektorin e poshtëm, ju lutemi përdorni shportën e poshtme.
- Për të ngrirë ushqimet e freskëta, sigurohuni që pjesa më e madhe e sipërfaqes së ushqimeve për ngrirje të jetë në kontakt me sipërfaqen e ftohjes.
- Mos i vendosni ushqimet e freskëta dhe të ngrira pranë njëra-tjetrës pasi mund të shkrijnë ushqimet e ngrira.

- Gjatë ngrirjes së ushqimeve të freskëta (d.m.th. mish, peshk dhe mish i grirë), ndajini në pjesë sipas përdorimit.
- Kur njësia të shkrijë, rivendosini ushqimet në ngrirës dhe mos harroni t'i konsumoni në një periudhë të shkurtër.
- Mos vendosni kurrë ushqime të ngrohta në ndarjen e ngrirësit. Kjo do të ngacmojë ushqimet e ngrira.
- Për ruajtjen e ushqimeve të ngrira duhet të ndiqni gjithmonë me kujdes ushqimet në paketimin e ushqimeve të ngrira dhe nëse nuk keni informacione, ushqimet nuk duhet të ruhen për më shumë se 3 muaj nga data e blerjes.
- Kur të blini ushqime të ngrira, sigurohuni që janë ngrirë në një temperaturë të përshtatshme dhe që paketimi është i padëmtuar.
- Ushqimet e ngrira duhet të transportohen në kontejnerë të përshtatshëm për të ruajtur cilësinë e ushqimeve dhe duhet të kthehen në sipërfaqen e ngrirjes në njësi në një kohë sa më të shkurtër.
- Nëse një pako me ushqime të ngrira shfaq shenja lagështie ose erë jonormale, ka mundësi që të jetë ruajtur më parë në një temperaturë të papërshtatshme dhe që përmbajtja e saj të jetë e dëmtuar.
- Jetëgjatësia e ruajtjes e ushqimeve të ngrira varet nga temperatura e dhomës, përcaktimi i termostatit, shpeshësia e hapjes së derës, llojit të ushqimeve dhe gjatësisë së kohës për transportin e produktit nga dyqani në shtëpi. Ndiqni gjithmonë udhëzimet e printuara në paketim dhe mos kaloni asnjëherë afatin maksimal të ruajtjes të shënuar.

Kini parasysh se, nëse dëshironi ta hapni përsëri derën e ngrirësit pasi ta keni mbyllur, ajo nuk do të hapet me shumë lehtësi. Kjo gjë është shumë normale! Pasi të arrijë gjendjen e ekuilibrit, dera do të hapet përsëri me lehtësi.

Shënim i rëndësishëm:

- *Ushqimet e ngrira, kur shkrihen, duhet të gatohen si ushqimet e freskëta. Nëse nuk gatohen pasi të shkrihen, ato KURRË nuk duhet të ngrihen përsëri.*
- Shija e disa erëzave që gjenden në gatime (glikanxo, borzilok, lakërishte, uthull, erëza të përziera, xhenxhefil, hudhër, qepë, mustardë, trumzë, borzilok, piper i zi, etj.) ndryshojnë dhe marrin një shije të fortë kur ruhen për një periudhë të gjatë. Për këtë arsye, ushqimeve të ngrira duhet t'u shtohen pak erëza ose erëzat e dëshiruara duhet të shtohen pasi të shkrihen ushqimet.
- Periudha e ruajtjes së ushqimeve varet nga vaji i përdorur. Vajrat e përshtatshme janë margarina, dhjami i vëçit, vaji i ullirit dhe gjalpi ndërsa vajrat e papërshtatshme janë vaji i kikirikut dhe dhjami i derrit.
- Ushqimet në formë plastike duhet të ngrihen në kupa plastike dhe ushqimet e tjera duhet të ngrihen në fletë plastike ose qese.

Disa rekomandime janë të specifikuara më poshtë për vendosjen dhe ruajtjen e ushqimeve në ndarjen me ngrirje të thellë.

Mishi dhe peshku	Përgatitja	Koha maksimale e ruajtjes (muaj)
Bifteq	Mbështjellje me letër	6 - 8
Mish qengji	Mbështjellje me letër	6 - 8
Rosto viçi	Mbështjellje me letër	6 - 8
Mishi viçi në kuba	Në copa të vogla	6 - 8
Mish qengji në kuba	Në copa	4 - 8
Mish i grirë	Në pako pa përdorur erëza	1 - 3
Mish shpendi (copa)	Në copa	1 - 3
Sallam/salsiçe Bolonja	Duhet të paktohet edhe nëse ka cipë	
Pulë dhe gjel	Mbështjellje me letër	4 - 6
Rosë dhe Patë	Mbështjellje me letër	4 - 6
Drer, Lëpur, Derr i Egër	Në pjesë 2.5 kg dhe si fileta	6 - 8
Peshqit e ujërave të ëmbla (salmon, krap, lejlek, mustak)	Pasi të keni pastruar të brendshmet dhe halat e peshkut, lajeni dhe thajeni; dhe nëse është e nevojshme, pritni bishtin dhe kokën.	2
Peshk i hollë, levrek, shojzë, gjuhëz		4
Peshq të shëndoshë (Ton, Skumbri, peshk blu, sardele)		2 - 4
Gocë deti	I pastruar dhe në qese	4 - 6
Havjar	Në paketimin e vet, në enë alumini ose plastike	2 - 3
Kërmij	Në ujë me kripë, enë alumini ose plastike	3

 **Shënim:** Mishi i ngrirë duhet të gatuhet si mish i freskët pasi të jetë shkrirë. Nëse mishi nuk gatuhet pasi është shkrirë, nuk duhet ngrirë përsëri.

Perimet dhe Frutat	Përgatitja	Koha maksimale e ruajtjes (muaj)
Fasulet dhe bishtajat	Lajeni dhe priteni në copa të vogla dhe zjejeni në ujë	10 - 13
Fasulet	Zhvisheni dhe lajeni e zjejeni në ujë	12
Lakër	Pastrojeni dhe zjejeni në ujë	6 - 8
Karrota	Pastrojeni dhe priteni në copa dhe zjejeni në ujë	12
Specat	Priteni kërcellin, ndajeni në dy copa, hiqni bërthamën dhe zjejeni në ujë	8 - 10
Spinaq	Lajeni dhe zjejeni në ujë	6 - 9

Perimet dhe Frutat	Përgatitja	Koha maksimale e ruajtjes (muaj)
Lulelakër	Hiqni gjethet veç, pritini zemrën në copa dhe lëreni për ca kohë në ujë me pak lëng limoni.	10 - 12
Patëllxhan	Pritini në copa 2cm pasi t'i keni larë	10 - 12
Misër	Pastrojeni dhe mbështilleni me kërcellin ose si misër i ëmbël	12
Mollë dhe dardhë	Zhvishini dhe pritini në feta	8 - 10
Kajsitë dhe Pjeshkët	Pritini në dy copa dhe hiqeni farën	4 - 6
Luleshtrydhet dhe Manaferrat	Lajini dhe qërojini	8 - 12
Fruta të gatuar	Duke shtuar 10 % sheqer në enë	12
Kumbullat, qershitë, boronicat	Lajini dhe hiqni bishtat	8 - 12

	Koha maksimale e ruajtjes (muaj)	Koha e shkrirjes në temperaturë ambienti (orë)	Koha e shkrirjes në furrë (minuta)
Bukë	4 - 6	2 - 3	4-5 (220-225 °C)
Biskota	3 - 6	1 - 1,5	5-8 (190-200 °C)
Brumërat	1 - 3	2 - 3	5-10 (200-225 °C)
Byrek	1 - 1,5	3 - 4	5-8 (190-200 °C)
Byrek Filo	2 - 3	1 - 1,5	5-8 (190-200 °C)
Pica	2 - 3	2 - 4	15-20 (200 °C)

Produktet e qumështit	Përgatitja	Koha maksimale e ruajtjes (muaj)	Kushtet e ruajtjes
Qumësht i Paketuar (Homogjenizuar)	Në paketimin e vet	2 - 3	Qumësht i Pastër - Në paketimin e vet
Djathi - përveç djathit të bardhë	Në feta	6 - 8	Mund të përdoret paketimi origjinal për periudhë të shkurtër ruajtjeje. Duhet të mbështillet me letër për periudha të gjata.
Gjalpë, margarinë	Në paketimin e vet	6	

KAPITULLI - 4. RREGULLIMI I USHQIMIT NË PAJISJE



Shkëputeni njësinë nga priza para se ta pastroni.



Mos e pastroni pajisjen duke hedhur ujë.



Mos përdorni produkte, detergjente ose sapunë gërryes. Pasi t'i keni larë, shpëlajini me ujë të pastër dhe fshijini me kujdes. Kur të keni mbaruar veprimet e pastrimit, futeni përsëri spinën e njësisë me duar të thata.

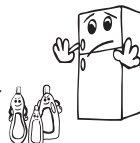

- Dhoma e frigoriferit dhe ngrirësit duhet të pastrohet rregullisht duke përdorur një solucion të bikarbonatit të sodës dhe ujë të ngrohtë.



- Hiqni aksesoret individualisht dhe pastrojini ato me uje te ngrohte. Mos i lani ne lavastovilje.



- Kondensatori (pjesa me fletë prapa) duhet të pastrohet me fshesë me korrent ose furçë të paktën njëherë në vit. **Kjo do të bëjë që ngrirësi juaj të punojë më mirë dhe do t'ju ndihmojë të kurseni energji.**



Spina e korrentit duhet të shkëputet.

Shkrirja

Frigoriferi juaj ka shkrirje plotësisht automatike. Uji i mbledhur si rezultat i shkrirjes kalon përmes një gryke të grumbullimit të ujit, kalon në enën e avullimit poshtë kondensatorit dhe avullon atje.

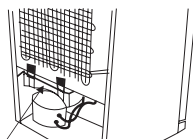

Ena e avullimit

Zëvendësimi i Ndrichimit LED

Nëse frigoriferi juaj ka një ndriçim LED, kontakto ndihmën teknike pasi kjo duhet të zëvendsohet vetëm nga personeli i autorizuar.

KAPITULLI - 5.

TRANSPORTIMI DHE NDRYSHIMI I POZICIONIT TË INSTALIMIT

Transporti dhe ndryshimi i vendit të montimit

- Paketimi origjinal dhe shkuma duhet të ruhen për ri-transport (mundësisht).
- Duhet ta lidhni frigoriferin me paketim të trashë, rripa ose kordonë të fortë dhe ndiqni udhëzimet për transportin mbi paketim.
- Hiqni pjesët e lëvizshme (raftet, aksesorët, koshat e perimeve, etj.) ose fiksojini në frigorifer nga goditjet duke përdorur ngjitëse gjatë lëvizjes dhe transportit.



Mbajeni frigoriferin në pozicion vertikal.

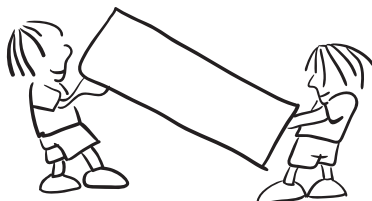

Ripozicionimi i derës

- Nuk është e mundur që të ndryshohet drejtimi i hapjes të derës të frigoriferit tuaj, nëse dorezat e derës në frigoriferin tuaj janë montuar nga sipërfaqja e parme e derës.
- Ndryshimi i drejtimit të hapjes të derës është i mundur vetëm në modelet pa doreza.
- Nëse mund të ndryshohet drejtimi i hapjes së derës mbi frigoriferin tuaj duhet të kontaktoni me Shërbimin e Autorizuar më të afërt që të ndryshoni drejtimin e hapjes.

KAPITULLI - 6.

PARA SE TË THËRRISNI SHËRBBIMIN E PAS SHITJES

Kontrolloni paralajmërimet

Frigoriferi ju paralajmëron nëse temperaturat për freskuesin dhe ngrirësin janë në nivele të papërshtatshme ose kur ka një problem me pajisjen. Kodet paralajmërues paraqiten në treguesit e ngrirësit dhe të freskuesit.

LLOJI I GABIMIT	KUPTIMI	PSE	ÇFARË TË BËNI
E01	Paralajmërim sensori		Thërrisni shërbimin për ndihmë sa më shpejt të jetë e mundur.
E02			
E03			
E06			
E07			
E08	Paralajmërim për tension të ulët	Energjia në pajisje ka rënë nën 170 V.	<ul style="list-style-type: none">- Ky nuk është defekt në pajisje, ky gabim ndihmon në parandalimin e dëmtimeve në kompresor.- Duhet të rritet tensioni përsëri në nivelet e kërkuara. Nëse ky paralajmërim vazhdon, duhet të kontaktohet një teknik i autorizuar.

LLOJI I GABIMIT	KUPTIMI	PSE	ÇFARË TË BËNI
E09	Ndarja e ngrirësit nuk është e ftohtë mjaftueshëm	Ka të ngjarë të ndodhë pas një ndërprerjeje energjie për kohë të gjatë.	<p>1. Vendosni temperaturën e ngrirjes në një vlerë më të ftohtë ose vendosni Super Ngrirje. Kjo duhet të eliminojë kodin e gabimit pasi të arrihet temperatura e kërkuar. Mbajini dyert të mbyllura për të shkurtuar kohën që duhet për të arritur temperaturën e saktë.</p> <p>2. Hiqni çdo produkt që mund të jetë shkrirë gjatë këtij gabimi. Ato mund të përdoren brenda një periudhe kohe të shkurtër.</p> <p>3. Mos shtoni ushqime të freskëta në pjesën e ngrirjes derisa të jetë arritur temperatura e saktë dhe ky gabim të mos jetë më.</p> <p>Nëse ky paralajmërim vazhdon, duhet të kontaktohet një teknik i autorizuar.</p>
E10	Ndarja e frigoriferit nuk është e ftohtë mjaftueshëm	<p>Ka të ngjarë të ndodhë pas:</p> <ul style="list-style-type: none"> - Një ndërprerjeje energjie për kohë të gjatë. - Është lënë ushqim i nxehtë në frigorifer. 	<p>1. Vendosni temperaturën e frigoriferit në një vlerë më të ftohtë ose vendosni Super Ftohje. Kjo duhet të eliminojë kodin e gabimit pasi të arrihet temperatura e kërkuar. Mbajini dyert të mbyllura për të shkurtuar kohën që duhet për të arritur temperaturën e saktë.</p> <p>2. Ju lutem zbrazeni vendin në pjesën përpara të vrimave të kanaleve të tubacionit të ajrit dhe mos vendosni ushqime pranë sensorit.</p> <p>Nëse ky paralajmërim vazhdon, duhet të kontaktohet një teknik i autorizuar.</p>

LLOJI I GABIMIT	KUPTIMI	PSE	ÇFARË TË BËNI
E11	Pjesa e frigoriferit është shumë e ftohtë	Të ndryshme	<ol style="list-style-type: none"> 1. Kontrolloni nëse është aktivizuar metoda Super Ftohje 2. Ulni temperaturën e pjesës së frigoriferit 3. Kontrolloni për të parë nëse ajrimet janë të lira dhe nuk janë bllokuar. <p>Nëse ky paralajmërim vazhdon, duhet të kontaktohet një teknik i autorizuar.</p>

Nëse frigoriferi juaj nuk punon;

- A ka ndërprerje energjie?
- A është futur mirë spina në prizë?
- A është djegur siguresa e prizës në të cilën është lidhur spina ose a është djegur siguresa kryesore?
- A ka ndonjë defekt në prizë? Për të kontrolluar këtë, futeni frigoriferin në një prizë që e dini se punon.

Nëse frigoriferi juaj nuk ftoh mjaftueshëm:

- A është vendosur në rregull temperatura?
- A është hapur shpesh dera e frigoriferit dhe a është lënë hapur për kohë të gjatë?
- A është mbyllur mirë dera e frigoriferit?
- A keni vënë ndonjë enë ose ushqim në frigorifer që prek murin e pasmë të frigoriferit duke penguar kështu qarkullimin e ajrit?
- A është mbushur tepër frigoriferi?
- A ka distancë të mjaftueshme midis frigoriferit dhe murit të pasmë dhe mureve anësore?
- A është temperatura e ambientit brenda vlerave të përcaktuara në manualin e përdorimit?

A është ftohur tepër ushqimi në dhomën e frigoriferit

- A është vendosur në rregull temperatura?
- A janë vendosur shumë ushqime së fundi brenda dhomës të ngrirësit? Nëse po, frigoriferi mund të ftohë ushqimin brenda dhomës së frigoriferit pasi do të punojë për kohë më të gjatë për ta ftohur këtë ushqim.

Nëse frigoriferi juaj punon me shumë zhurmë;

Për të ruajtur nivelin e caktuar të ftohjes, mund të aktivizohet kompresori herë pas here. Zhurmat nga frigoriferi në këtë moment janë normale për shkak të punimit të tij. Kur arrihet niveli i kërkuar i ftohjes, zhurma do të ulet automatikisht. Nëse zhurmat vazhdojnë;

- A është pajisja në pozicion të palëvizshëm? A janë rregulluar këmbët?
- A ka ndonjë gjë prapa frigoriferit?
- A ka rafte ose enë mbi rafte që dridhen? Nëse po atëherë ndërroni raftet dhe/ose enët.
- A dridhen sendet që keni vendosur në frigorifer?

Zhurmat normale

Zhurme kërcitjeje (kërcitje akulli):

- Gjatë shkrirjes automatike.
- Kur pajisja ftohet ose ngrohet (për shkak të ekspansionit të materialit të pajisjes).

Kërcitje të shkurtra: Dëgjohen kur termostati ndez/fik kompresorin.

Zhurma e kompresorit (zhurmë normale motori): Kjo zhurmë do të thotë që kompresori punon normalisht. Kompresori mund të shkaktojë më shumë zhurmë për një kohë të shkurtër kur fillon.

Zhurme gurgullimi dhe spërkatjesh: Kjo zhurmë shkaktohet nga kalimi i lëngut ftohës në tubat e sistemit.

Zhurma e rrjedhës të ujit: Rrjedhë normale e ujit që kalon nga ena e avullimit gjatë shkrirjes. Kjo zhurmë mund të dëgjohet gjatë shkrirjes.

Zhurme e fryrjes të ajrit (zhurma normale e ventilatorit): Kjo zhurmë mund të dëgjohet në një frigorifer No-Frost gjatë punimit normal të sistemit për shkak të qarkullimit të ajrit.

Nëse grumbullohet lagështi brenda frigoriferit;

- A janë paketuar mirë ushqimet? A janë kontejnerët të thatë para se të vendosen në frigorifer?
- A janë hapur shpesh dyert e frigoriferit? Lagështia e dhomës hyn në frigorifer kur hapen dyert e frigoriferit. Lagështia grumbullohet më shpejt kur hapni dyert më shpesh, veçanërisht nëse lagështia e dhomës është e lartë.

Nëse dyert nuk hapen dhe mbyllen mirë;

- A pengojnë paketimet e ushqimeve mbylljen e derës?
- A janë vendosur mirë ndarjet, raftet dhe sirtarët?
- A janë çarë ose prishur gominat e derës?
- A është frigoriferi mbi sipërfaqe të niveluar?

Nëse anët e kabinetit të frigoriferit ku prek dera janë të ngrohta:

Në mot të nxehtë, sipërfaqet e kontakteve të bashkimeve mund të ngrohen më shumë gjatë punimit normal të kompresorit. Kjo është normale.

Shënime të rëndësishme:

- Do të aktivizohet funksioni i mbrojtjes së kompresorit pas ndërprerjeve të papritura të energjisë ose pas shkëputjes së pajisjes nga priza pasi gazi në sistemin e ftohjes nuk do të jetë stabilizuar. Frigoriferi juaj do të fillojë pas 5 minutash, nuk ka asgjë për t'u shqetësuar.
- Nëse nuk keni synim ta përdorni frigoriferin për kohë të gjatë (p.sh. në pushimet e verës), hiqeni nga priza dhe pastrojeni pasi të jetë bërë shkrirja (shiko PJESA 4). Lëreni derën të hapur për të parandaluar lagështinë dhe erërat.
- Nëse një problem vazhdon edhe pasi keni ndjekur të gjitha udhëzimet më sipër, ju lutem konsultohuni me qendrën më të afërt të shërbimit.
- Pajisja që keni blerë është bërë për përdorim familjar dhe mund të përdoret vetëm në shtëpi dhe për qëllimet e përcaktuara. Nuk është e përshtatshme për përdorim tregtar ose të zakonshëm. Nëse konsumatori e përdor pajisjen në një mënyrë që nuk përputhet me këtë, theksojmë se prodhuesi dhe shitësi nuk mbajnë përgjegjësi për asnjë riparim ose dëmtim brenda periudhës së garancisë.

Këshilla për ruajtjen e energjisë

1. Montojeni pajisjen në një dhomë të freskët, të ajrosur mirë, por jo nën dritën direkte të diellit dhe jo pranë burimeve të nxehtësisë (radiator, furrë, etj). Përndryshe përdorni pllakë izolimi.
2. Lërimi ushqimet dhe pijet e ngrohta të ftohen jashtë pajisjes.
3. Kur shkruani ushqime të ngrira, vendosini në dhomën e frigoriferit. Temperatura e ulët e ushqimit të ngrirë do të ndihmojë për të ftohur frigoriferin kur shkruhet. Në këtë mënyrë kurseni energji. Nëse nxirret ushqim i ngrirë, shkakton harxhim energjie.
4. Kur vendosni pije dhe lëngje ato duhet të mbuloohen. Përndryshe krijohet lagështi në pajisje. Prandaj koha e punës bëhet më e gjatë. Gjithashtu mbulimi i pijeve dhe lëngjeve ndihmon për të ruajtur aromën dhe shijen.
5. Kur vendosni ushqime dhe pije, hapeni derën e pajisjes sa më pak kohë të jetë e mundur.
6. Mbani të mbyllur kapakët e çdo ndarjeje të ndryshme temperature në pajisje (krisper, çiller, ... etj.).
7. Rondela e derës duhet të jetë e pastër dhe elastike. Në rast të veshin, nëse copë litari juaj është i ndashëm, zëvendësoni rondelën. Nëse nuk është i ndashëm, duhet të zëvendësoni derën.
8. Funkzioni i regjimit Eko/rregullimit standard ruan ushqime të freskëta dhe të ngrira duke ruajtur energji.
9. Dhoma ose ndarja për ushqime të freskëta (Frigorifer): Përdorimi më efektiv i energjisë sigurohet në konfiguracionin me sirtarët në pjesën e poshtme të pajisjes, dhe raftet e radhitura njëtrajtshëm, pozita e rafteve të derës nuk e ndikon konsumin e energjisë.
10. Dhoma ose ndarja e ngrirë(Frigorifer ngrirës) Konfiguracioni i brendshëm i pajisjes është ajo e cila siguron përdorim më efektiv të energjisë.
11. Mos largoni akumulatorët e ftohtë nga kanistrat e frigoriferit ngrirës (nëse janë të pranishëm).

KAPITULLI - 7. PJESËT DHE ELEMENTET E FRIGORIFERIT

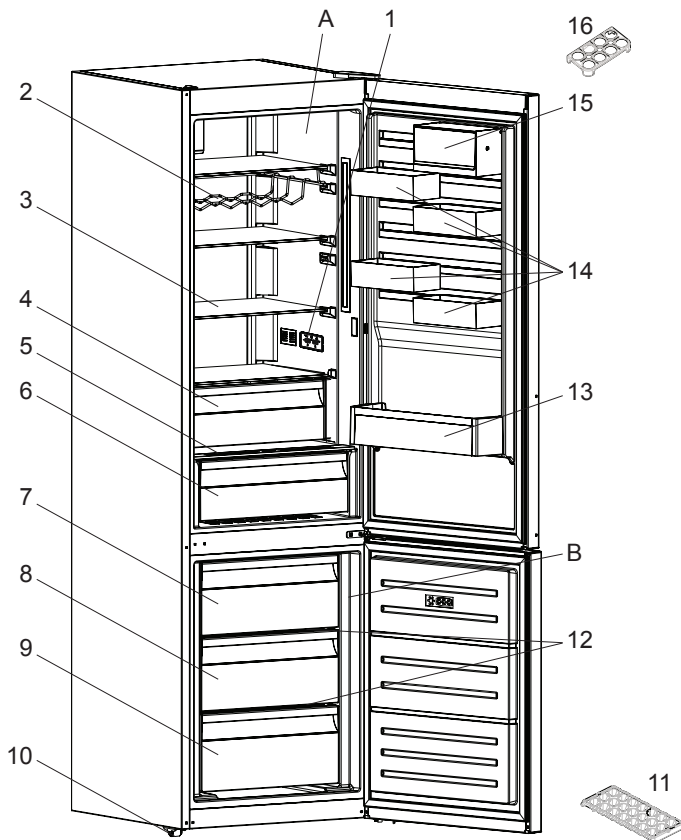

Kjo paraqitje është vetëm për informacion mbi pjesët e pajisjes. Pjesët mund të ndryshojnë në varësi të modelit të pajisjes.

A) Ndarja e Frigoriferit

B) Ndarja e Ngrirësit

- 1) Ekran i brendshëm / Kontroll në dhomë
- 2) Mbajtëse vere *
- 3) Rafti i frigoriferit
- 4) Raftet e dhomës të freskët *
- 5) Kapaku fruta dhe perime
- 6) Mbajtëse fruta dhe perime
- 7) Koshi i sipërm i ngrirësit

8) Koshi i mesit i ngrirësit

9) Koshi i poshtëm i ngrirësit

10) Këmbët e nivelimit

11) Tava e akullit

12) Raft xhami i ngrirësit *

13) Rafti i shisheve

14) CustomFlex

15) CustomFlex me kapak

16) Mbajtësja e vezëve

* Në disa modele

www.electrolux.com/shop



52309130

PNC CODE: 925993297

