

▶ KME968000M
KMK968000M

CS **Návod k použití**
Kombinovaná mikrovlnná trouba

USER MANUAL

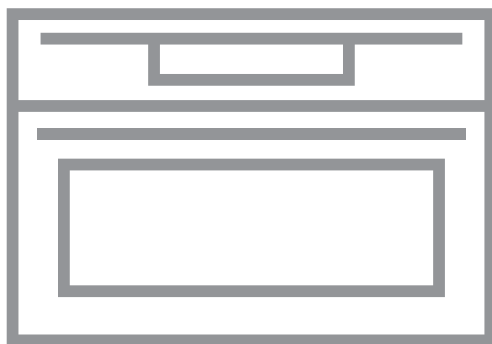

AEG

PRO DOKONALÉ VÝSLEDKY

Děkujeme vám, že jste si zvolili výrobek značky AEG. Aby vám bezchybně sloužil mnoho let, vyrobili jsme jej s pomocí inovativních technologií, které usnadňují život, a vybavili jsme jej funkcemi, které u obyčejných spotřebičů nenajdete. Stačí věnovat pár minut čtení a zjistíte, jak z něho získat co nejvíce.

Navštivte naše stránky ohledně:



Rady ohledně používání, brožury, poradce při potížích a servisní informace získáte na:

www.aeg.com/support



Registrace vašeho spotřebiče, kterou získáte lepší servis:

www.registeraeg.com



Nákupu příslušenství, spotřebního materiálu a originálních náhradních dílů pro váš spotřebič:

www.aeg.com/shop

PÉČE O ZÁKAZNÍKY A SERVIS

Doporučujeme používat originální náhradní díly.

Při kontaktu se servisním střediskem se ujistěte, že máte k dispozici následující údaje:

Model, výrobní číslo (PNC), sériové číslo.

Tyto informace jsou uvedeny na typovém štítku.

 Upozornění / Důležité bezpečnostní informace

 Všeobecné informace a rady

 Poznámky k ochraně životního prostředí

Změny vyhrazeny.

OBSAH

1. BEZPEČNOSTNÍ INFORMACE	5
1.1 Bezpečnost dětí a postižených osob.....	5
1.2 Všeobecné bezpečnostní informace.....	5
2. BEZPEČNOSTNÍ POKYNY	8
2.1 Instalace.....	8
2.2 Připojení k elektrické síti.....	9
2.3 Použití spotřebiče.....	9
2.4 Čištění a údržba.....	10
2.5 Vnitřní osvětlení.....	10
2.6 Obsluha.....	11
2.7 Likvidace.....	11
3. POPIS SPOTŘEBIČE	12
3.1 Celkový pohled.....	12
3.2 Příslušenství.....	12
4. JAK ZAPNOUT A VYPNOUT TROUBU	13
4.1 Ovládací panel.....	13
4.2 Displej.....	13
5. PŘED PRVNÍM POUŽITÍM	15
5.1 První čištění	15
5.2 První zapojení.....	15
5.3 Bezdrátové připojení.....	15
5.4 Softwarové licence.....	16
6. DENNÍ POUŽÍVÁNÍ	17
6.1 Jak nastavit: Pečicí funkce.....	17
6.2 Jak použít: Rychlý start - mikrovlny.....	17
6.3 Jak nastavit: Podporované vaření.....	18
6.4 Pečicí funkce.....	18
7. FUNKCE HODIN	22
7.1 Popis funkcí hodin.....	22
7.2 Jak nastavit: Funkce hodin.....	22
8. POUŽITÍ: PŘÍSLUŠENSTVÍ	25
8.1 Vkládání příslušenství.....	25
9. DOPLŇKOVÉ FUNKCE	26
9.1 Jak uložit: Oblíbené.....	26
9.2 Automatické vypnutí.....	26
9.3 Chladicí ventilátor.....	26
10. TIPY A RADY	27
10.1 Doporučení k pečení.....	27
10.2 Doporučení k mikrovlnné troubě	27
10.3 Nádobí a materiály vhodné do mikrovlnné trouby	28
10.4 Doporučená nastavení výkonu pro různé druhy pokrmů.....	29
10.5 Tabulky vaření pro zkušební.....	30
11. ČIŠTĚNÍ A ÚDRŽBA	32
11.1 Poznámky k čištění.....	32

11.2 Jak vyjmout: Drážky na rošty	32
11.3 Jak vyměnit: Osvětlení.....	33
12. ODSTRAŇOVÁNÍ ZÁVAD.....	34
12.1 Co dělat, když.....	34
12.2 Jak spravovat: Chybové kódy.....	35
12.3 Servisní údaje.....	36
13. ENERGETICKÁ ÚČINNOST.....	37
13.1 Úspora energie.....	37
14. STRUKTURA NABÍDKY.....	38
14.1 Nabídka.....	38
14.2 Podnabídka pro: Funkce.....	38
14.3 Podnabídka pro: Připojení.....	38
14.4 Podnabídka pro: Nastavení.....	39
14.5 Podnabídka pro: Obsluha.....	39
15. JE TO SNADNÉ!.....	40
16. VYUŽIJTE ZKRATKU!.....	42

1. ⚠ BEZPEČNOSTNÍ INFORMACE

Tento návod si pečlivě přečtete ještě před instalací spotřebiče a jeho prvním použitím. Výrobce nenese odpovědnost za žádný úraz ani škodu v důsledku nesprávné instalace nebo použití. Návod k použití vždy uchovávejte na bezpečném a přístupném místě pro jeho budoucí použití.

1.1 Bezpečnost dětí a postižených osob

- Tento spotřebič smí používat děti starší osmi let nebo osoby se sníženými fyzickými, smyslovými nebo duševními schopnostmi nebo osoby bez patřičných zkušeností a znalostí, pouze pokud tak činí pod dozorem nebo vedením, které zohledňuje bezpečný provoz spotřebiče, a pokud rozumí rizikům spojeným s provozem spotřebiče.
- Děti ve věku tří až osmi let a osoby s rozsáhlým a komplexním postižením bez stálého dozoru držte z dosahu spotřebiče.
- Děti mladší tří let bez stálého dozoru držte z dosahu spotřebiče.
- Nenechte děti hrát si se spotřebičem a mobilními zařízeními s aplikací My AEG Kitchen.
- Všechny obaly uschovejte z dosahu dětí a řádně je zlikvidujte.
- Je-li spotřebič v provozu nebo pokud chladne, nedovolte dětem a domácím zvířatům, aby se k němu přibližovaly. Přístupné součásti se při použití zahřívají na vysokou teplotu.
- Pokud je spotřebič vybaven dětskou bezpečnostní pojistkou, doporučuje se ji aktivovat.
- Čištění a uživatelskou údržbu spotřebiče by neměly provádět děti bez dozoru.

1.2 Všeobecné bezpečnostní informace

- Tento spotřebič smí instalovat a výměnu kabelu provádět jen kvalifikovaná osoba.

- **VAROVÁNÍ:** Spotřebič a jeho dostupné části se mohou během používání zahřát na vysokou teplotu. Nedotýkejte se topných článků.
- Při vkládání či vyjímání příslušenství či nádobí vždy používejte kuchyňské chňapky.
- Před údržbou vždy spotřebič odpojte od napájení.
- **VAROVÁNÍ:** Před výměnou žárovky se nejprve přesvědčte, že je spotřebič vypnutý, abyste předešli riziku úrazu elektrickým proudem.
- Nepoužívejte spotřebič, dokud není nainstalován do vestavné konstrukce.
- K čištění spotřebiče nepoužívejte čisticí zařízení na páru.
- Nepoužívejte drsné čisticí prostředky nebo ostré kovové škrabky k čištění skleněných dvířek, mohly by poškrábat povrch, což by mohlo následně vést k rozbití skla.
- Jestliže je poškozený napájecí kabel, smí ho vyměnit pouze výrobce, autorizované servisní středisko nebo osoba s podobnou příslušnou kvalifikací, jinak by mohlo dojít k úrazu.
- Pokud je spotřebič prázdný, nezapínejte jej. Kovové součásti uvnitř spotřebiče mohou způsobit elektrický oblouk.
- Pro přípravu pokrmů a nápojů v mikrovlnné troubě nesmí být použity kovové nádoby. Tento požadavek neplatí, pokud výrobce stanoví velikost a tvar kovových nádob, které jsou vhodné pro přípravu v mikrovlnné troubě.
- **VAROVÁNÍ:** Jsou-li poškozena dvířka nebo těsnění dvířek, nesmí se spotřebič používat, dokud jej neopraví kvalifikovaná osoba.
- **VAROVÁNÍ:** Opravy či údržbu, které zahrnují sejmutí krytu chránícího před vystavením mikrovlnné energii, může provádět pouze kvalifikovaná osoba.
- **VAROVÁNÍ:** Tekutiny či jiné potraviny neohřívejte v hermeticky uzavřených nádobách. Mohou explodovat.
- Používejte jen nádoby vhodné k použití v mikrovlnných troubách.

- Při ohřívání potravin v plastových či papírových nádobách sledujte spotřebič z důvodu jejich možného vznícení.
- Tento spotřebič je určen k ohřevu potravin a nápojů. Sušení potravin nebo oděvů a ohřívání zahřívacích podložek, pantoflů, hub, vlhkých hadrů a podobných předmětů může způsobit poranění, vznícení či požár.
- Pokud ze spotřebiče vychází kouř, spotřebič vypněte nebo odpojte od sítě a nechte dvířka zavřená, aby se případné plameny uhasily.
- Ohřívání nápojů v mikrovlnné troubě může vést k utajenému varu a pozdějšímu prudkému vystříknutí kapaliny. S nádobou je proto nutné zacházet opatrně.
- Kojenecké láhve nebo skleničky s dětskou výživou byste měli zamíchat nebo protřepat, a před podáním si ještě ověřit jejich teplotu, aby se dítě nespálilo.
- Vajíčka ve skořápce a vajíčka vařená natvrdo by se neměla ve spotřebiči ohřívát, protože mohou explodovat i po dokončení mikrovlnného ohřevu.
- Spotřebič je nutné pravidelně čistit a odstraňovat jakékoliv zbytky potravin.
- Pokud není spotřebič udržován v čistém stavu, může jeho povrch zkorodovat, a ovlivnit tak celkovou životnost spotřebiče a vést k nebezpečným situacím.

2. BEZPEČNOSTNÍ POKYNY

2.1 Instalace

VAROVÁNÍ!

Tento spotřebič smí instalovat jen kvalifikovaná osoba.

- Odstraňte veškerý obalový materiál.
- Poškozený spotřebič neinstalujte ani nepoužívejte.
- Řiďte se pokyny k instalaci dodanými spolu s tímto spotřebičem.
- Při přemísťování spotřebiče buďte vždy opatrní, protože je těžký. Vždy používejte ochranné rukavice a uzavřenou obuv.
- Netahejte spotřebič za držadlo.
- Spotřebič nainstalujte na bezpečném a vhodném místě, které splňuje požadavky na instalaci.
- Dodržujte minimální vzdálenosti od ostatních spotřebičů a nábytku.
- Před instalací spotřebiče ověřte, zda se dvířka trouby otevírají bez omezení.
- Spotřebič je vybaven elektrickým chladicím systémem. Musí být zapojen do napájecí sítě.
- Vestavná jednotka musí splňovat požadavky na stabilitu podle normy DIN 68930.

Minimální výška skříňky (minimální výška skříňky pod pracovní deskou)	444 (460) mm
Šířka skříňky	560 mm
Hloubka skříňky	550 (550) mm
Výška přední části spotřebiče	455 mm
Výška zadní části spotřebiče	440 mm
Šířka přední části spotřebiče	595 mm
Šířka zadní části spotřebiče	559 mm
Hloubka spotřebiče	567 mm
Vestavná hloubka spotřebiče	546 mm
Hloubka s otevřenými dvířky	882 mm
Minimální velikost ventilačního otvoru. Otvor se nachází na spodní zadní straně	560x20 mm
Délka napájecího síťového kabelu. Kabel se nachází v pravém rohu zadní strany	1500 mm
Montážní šrouby	3.5x25 mm

2.2 Připojení k elektrické síti

VAROVÁNÍ!

Hrozí nebezpečí požáru nebo úrazu elektrickým proudem.

- Veškerá elektrická připojení by měla být provedena kvalifikovaným elektrikářem.
- Spotřebič musí být uzemněn.
- Zkontrolujte, zda údaje na typovém štítku souhlasí s parametry elektrické sítě.
- Vždy používejte správně instalovanou síťovou zásuvku s ochranou proti úrazu elektrickým proudem.
- Nepoužívejte rozbočovací zástrčky ani prodlužovací kabely.
- Dbejte na to, abyste nepoškodili napájecí kabel a síťovou zástrčku. Jestliže potřebujete přívodní kabel vyměnit, musí výměnu provést námi autorizované servisní středisko.
- Síťové kabely se nesmí dotýkat nebo se nacházet v blízkosti dvířek spotřebiče nebo výklenku pod spotřebičem, obzvláště je-li spotřebič v provozu nebo jsou-li dvířka horká.
- Ochrana před úrazem elektrickým proudem u živých či izolovaných částí musí být připevněna tak, aby nešla odstranit bez použití nástrojů.
- Síťovou zástrčku zapojte do síťové zásuvky až na konci instalace spotřebiče. Po instalaci musí zůstat síťová zástrčka nadále dostupná.
- Pokud je síťová zásuvka uvolněná, nezapojujte do ni síťovou zástrčku.
- Neodpojujte spotřebič ze zásuvky tahem za kabel. Vždy tahejte za zástrčku.
- Používejte pouze správná izolační zařízení: ochranné vypínače vedení, pojistky (pojistky šroubového typu se musí odstranit z držáku), ochranné zemnicí jističe a stykače.
- Je nutné instalovat vhodný vypínač nebo izolační zařízení k řádnému odpojení všech napájecích vodičů spotřebiče. Toto izolační zařízení musí mít mezeru mezi kontakty alespoň 3 mm širokou.
- Spotřebič se dodává se síťovou zástrčkou a napájecím kabelem.

2.3 Použití spotřebiče

VAROVÁNÍ!

Hrozí nebezpečí zranění, popálení, úrazu elektrickým proudem či výbuchu.

- Tento spotřebič je určen pouze k domácímu použití.
- Neměňte technické parametry tohoto spotřebiče.
- Ujistěte se, že nejsou ventilační otvory zakryté.
- Zapnutý spotřebič nenechávejte bez dozoru.
- Spotřebič po každém použití vypněte.
- Pokud je spotřebič v provozu, buďte při otevírání jeho dvířek opatrní. Může dojít k uvolnění horkého vzduchu.
- Nepracujte se spotřebičem, když máte vlhké ruce nebo když je v kontaktu s vodou.
- Dvířka spotřebiče nikdy neotvírejte násilím.
- Nepoužívejte spotřebič jako pracovní nebo odkládací plochu.
- Dvířka spotřebiče otevírejte opatrně. Používáte-li při přípravě jídla přísady obsahující alkohol, může vzniknout směs vzduchu s alkoholem.
- Při otvírání dvířek nesmí být v blízkosti spotřebiče jiskry ani otevřený oheň.
- Do spotřebiče, do jeho blízkosti nebo na spotřebič neumísťujte hořlavé předměty nebo předměty obsahující hořlavé látky.
- Své heslo k síti Wi-Fi s nikým nesdílejte.

BEZPEČNOSTNÍ POKYNY

- Mikrovlnnou funkci nepoužívejte k přehřátí trouby.

VAROVÁNÍ!

Hrozí nebezpečí poškození spotřebiče.

- Jak zabránit poškození nebo změně barvy smaltovaného povrchu:
 - Na dno vnitřku spotřebiče nepokládejte hliníkovou fólii.
 - Nenalévejte vodu přímo do horkého spotřebiče.
 - Po dokončení pečení nenechávejte vlhká jídla ve spotřebiči.
 - Při vkládání nebo vyjímání příslušenství buďte opatrní.
- Barevné změny na smaltovaném povrchu nebo nerezové oceli nemají vliv na výkon spotřebiče.
- Při pečení vlhkých koláčů používejte hluboký plech. Ovocné šťávy mohou zanechat trvalé skvrny.
- Tento spotřebič je určen výhradně pro přípravu jídel. Nesmí být používán k jiným účelům, například k vytápění místností.
- Vždy pečte se zavřenými dvířky trouby.
- Je-li spotřebič instalován za nábytkovým panelem (např. dvířky), dvířka nábytku nesmí být nikdy zavřená, když je spotřebič v provozu. Za zavřeným nábytkovým panelem může docházet k nárůstu horka a vlhka, což může následně poškodit spotřebič, byt nebo podlahu. Nezavírejte nábytkový panel, dokud spotřebič po použití zcela nevychladne.

2.4 Čištění a údržba

VAROVÁNÍ!

Hrozí nebezpečí poranění, požáru nebo poškození spotřebiče.

- Před čištěním nebo údržbou spotřebič vždy vypněte a vytáhněte síťovou zástrčku ze zásuvky.
- Přesvědčte se, že spotřebič už vychladl. Mohlo by dojít k prasknutí skleněných panelů.
- Poškozené skleněné panely okamžitě vyměňte. Kontaktujte autorizované servisní středisko.
- Při snímání dvířek spotřebiče buďte opatrní. Dvířka jsou těžká!
- Dbejte na to, aby vnitřek spotřebiče a dvířka byly po každém použití vytřeny dosucha. Pára, která se tvoří během provozu spotřebiče, se sráží na stěnách vnitřku spotřebiče a může způsobovat korozi.
- Spotřebič čistěte pravidelně, abyste zabránili poškození materiálu jeho povrchu.
- Zbytky tuků či jídel ve spotřebiči mohou při chodu mikrovlnné funkce způsobit požár a elektrický oblouk.
- Vyčistěte spotřebič vlhkým měkkým hadrem. Používejte pouze neutrální mycí prostředky. Nepoužívejte prostředky s drsnými částicemi, drátěnky, rozpouštědla nebo kovové předměty.
- Použijete-li sprej do trouby, řiďte se bezpečnostními pokyny uvedenými na jeho balení.

2.5 Vnitřní osvětlení

VAROVÁNÍ!

Nebezpečí úrazu elektrickým proudem!

- V tomto spotřebiči se používají speciální či halogenové žárovky pouze pro použití v domácích spotřebičích. Nepoužívejte je pro osvětlení domácnosti.
- Před výměnou žárovky spotřebič odpojte od napájení.

- Používejte pouze žárovky se stejnými vlastnostmi .

2.6 Obsluha

- Pro opravu spotřebiče se obraťte na autorizované servisní středisko.
- Používejte výhradně originální náhradní díly.

2.7 Likvidace

VAROVÁNÍ!

Hrozí nebezpečí úrazu či udušení.

- Odpojte spotřebič od elektrické sítě.
- Odřízněte síťový kabel v blízkosti spotřebiče a zlikvidujte jej.
- Odstraňte dveřní západku, abyste zabránili uvěznění dětí a domácích zvířat ve spotřebiči.

3. POPIS SPOTŘEBIČE

3.1 Celkový pohled

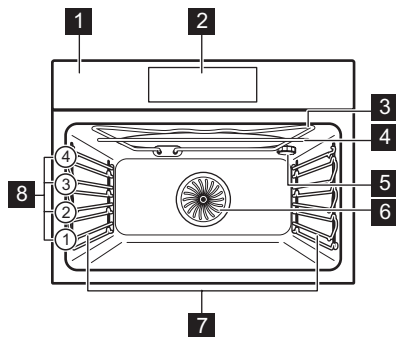

- 1 Ovládací panel
- 2 Displej
- 3 Topný článek
- 4 Magnetron
- 5 Osvětlení
- 6 Ventilátor
- 7 Drážky na rošty, vyjímatelné
- 8 Polohy polic

3.2 Příslušenství

Tvarovaný rošt

Pro nádoby na pečení, dortové a koláčové formy, pečeně.

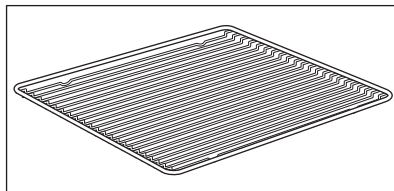

Plech na pečení

Na koláče a sušenky.

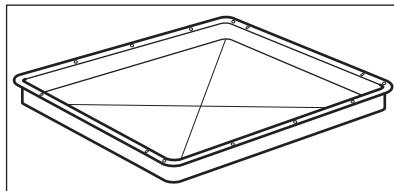

Hluboký pekáč / plech

K pečení moučných jídel a masa, nebo k zachycování tuku.

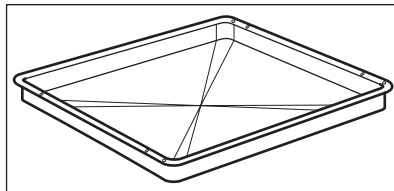

4. JAK ZAPNOUT A VYPNOUT TROUBU

4.1 Ovládací panel

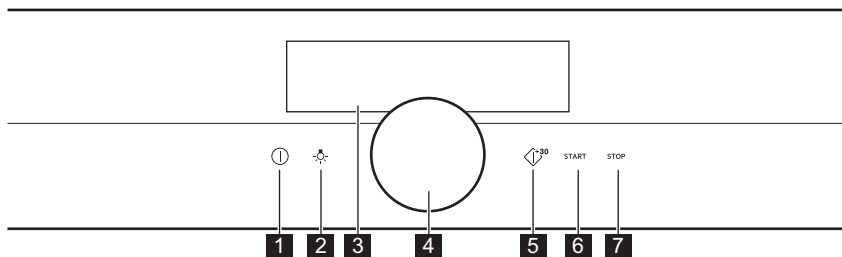

1	Zapnout / Vypnout	Stisknutím a podržením zapnete a vypnete troubu.
2	Spínač osvětlení	Slouží k zapnutí a vypnutí osvětlení.
3	Displej	Zobrazí aktuální nastavení trouby.
4	Otočný volič	K ovládání trouby.
5	Rychlý start - mikrovlny	Slouží k zapnutí mikrovlnné funkce (1 000 W a 30 sekund).
6	START	Slouží k zapnutí zvolené funkce.
7	STOP	Slouží k vypnutí zvolené funkce.

 Zastavit	 Stiskněte	 Podržte a otočte
Zapněte hlavní displej.	Potvrďte nastavení nebo otevřete zvolenou dílčí nabídku.	Upravte nastavení a procházejte nabídkami.

4.2 Displej

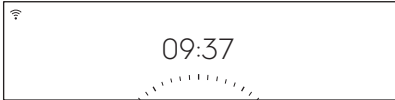
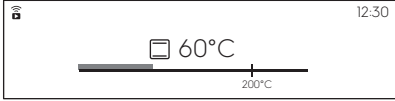
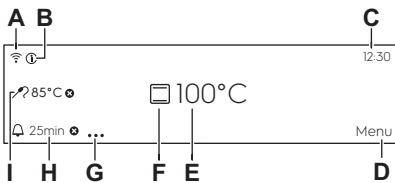

	Po zapnutí se na displeji zobrazí hlavní obrazovka s pečicí funkcí a výchozí teplotou.
--	--

JAK ZAPNOUT A VYPNOUT TROUBU





	<p>Pokud troubu nepoužijete během dvou minut, displej se přepne do pohotovostního režimu.</p>
	<p>Když vaříte, na displeji se zobrazí nastavené funkce a další dostupné možnosti.</p>
	<p>Displej s maximálním počtem nastavených funkcí.</p> <ul style="list-style-type: none"> A. WiFi (pouze u vybraných modelů) B. Informace C. Denní čas D. Nabídka E. Teplota / Časovač mikrovlnné trouby F. Pečicí funkce G. Možnosti časovače H. Časovač I. Pečicí sonda (pouze u vybraných modelů)

Ukazatele na displeji

Ukazatele funkce **Zvuková výstraha** - když skončí nastavený čas přípravy, zazní zvukový signál.

 <p>Funkce je zapnutá.</p>	 <p>Funkce je zapnutá. Příprava jídla se zastaví automaticky.</p>	 <p>Zvuková výstraha je vypnutá.</p>
--	--	--

Ukazatele časovače

 <p>Časovač se spustí později.</p>	 <p>Časovač se spustí po zavření dvířek trouby.</p>	 <p>Ke zrušení nastavení.</p>	 <p>Časovač se spustí, když trouba dosáhne nastavené teploty.</p>	 <p>Časovač se spustí, když začne příprava jídla.</p>
---	--	--	--	--

Ukazatel WiFi - troubu lze připojit k Wi-Fi.



 <p>WiFi připojení je zapnuté.</p>

5. PŘED PRVNÍM POUŽITÍM

VAROVÁNÍ!

Viz kapitoly o bezpečnosti.

5.1 První čištění

		
Krok 1	Krok 2	Krok 3
Z trouby odstraňte veškeré příslušenství a vyjímatelné drážky na rošty.	Troubu a příslušenství otřete měkkým hadříkem namočeným v roztoku teplé vody a šetrného mycího prostředku.	Příslušenství a vyjímatelné drážky na rošty vložte do trouby.

5.2 První zapojení

Na displeji se po prvním zapojení zobrazí uvítací zpráva.

Je nutné nastavit: Jazyk, Displej jas, Hlasitost zvuk. signalizace, Denní čas, bezdrátové připojení.

5.3 Bezdrátové připojení

K připojení požadované trouby:

- Bezdrátová síť s připojením k internetu.

Krok 1	Zapněte troubu.
Krok 2	Zvolte: Nabídka / Nastavení / Připojení.
Krok 3	Zvolte: WiFi. Zapněte stisknutím ovladače.
Krok 4	Zvolte bezdrátovou síť s připojením k internetu. Bezdrátový modul trouby se spustí během 90 sekund.

V dalších krocích se řiďte pokyny v letáku „Mobilní aplikace“.

Budete-li kdykoliv chtít konfigurovat bezdrátové připojení, stiskněte na displeji .

Využijte zkratku!



PŘED PRVNÍM POUŽITÍM

Frekvence	2412 - 2484 MHz
Protokol	IEEE 802.11b DSSS/802.11g/n OFDM
Celkový příkon	EIRP < 20 dBm (100 mW)

5.4 Softwarové licence

Software této trouby obsahuje software chráněný autorským právem, který je licencován v rámci systémů BSD, fontconfig, FTL, GPL-2.0, LGPL-2.0, LGPL-2.1, libJpeg, zLib/ libpng, MIT, OpenSSL / SSLEAY ISC, Apache 2.0 a dalších.

Kompletní kopii licence lze zobrazit zde: [Nastavení](#) / [Obsluha](#) / [Licence](#).

Zdrojový kód open source softwaru můžete stáhnout pomocí hypertextového odkazu na webových stránkách výrobku.

Proved'te hledání podle typu trouby a verze softwaru modulu Wi-Fi na adrese <http://aeg.opensoftwarerepository.com> ve složce „NIUX“.

6. DENNÍ POUŽÍVÁNÍ

VAROVÁNÍ!

Viz kapitoly o bezpečnosti.



6.1 Jak nastavit: Pečicí funkce

Krok 1	Zapněte troubu.
Krok 2	Stiskněte a podržte ovladač. Na displeji se zobrazí výchozí pečicí funkce.
Krok 3	Zvolte symbol pečicí funkce a stisknutím ovladače přejděte do dílčí nabídky.
Krok 4	Zvolte pečicí funkci a stiskněte ovladač.
Krok 5	Zvolte: °C. Stiskněte ovladač. Na displeji se zobrazí nastavení teploty.
Krok 6	Otočením ovladače nastavte teplotu / mikrovlnný výkon a ovladač stiskněte.
Krok 7	Stiskněte: START .
STOP - stisknutím vypnete pečicí funkci.	
Krok 8	Vypněte troubu.

Využijte zkratku!



6.2 Jak použít: Rychlý start - mikrovlny

Krok 1	Zapněte troubu.
Krok 2	Stiskněte a podržte  . Mikrovlnná trouba poběží po dobu 30 sekund.
Krok 3	K prodloužení doby přípravy:
	Zvolte hodnotu běžícího času a stisknutím ovladače přejděte na posuvník času. Otočením ovladače prodlužte dobu přípravy a stisknutím potvrďte. Dalším stisknutím  přidáte 30 sekund.

Mikrovlny lze kdykoliv zapnout pomocí Rychlý start - mikrovlny.

6.3 Jak nastavit: Podporované vaření

Každý pokrm v této podnabídce má doporučenou funkci a teplotu. Můžete upravit čas a teplotu.





Krok 1	Zvolte: Nabídka. Stiskněte ovladač.
Krok 2	Zvolte: Podporované vaření. Stiskněte ovladač.
Krok 3	Zvolte pokrm nebo druh jídla a stisknutím ovladače potvrďte.
Krok 4	Stiskněte: START .





Využijte zkratku!







6.4 Pečicí funkce

Standardní pečicí funkce



Pečicí funkce	Použití
 Gril	Ke grilování tenkých kusů potravin a opékání chleba.
 Turbo gril	K pečení velkých kusů masa nebo drůbeže s kostmi na jedné úrovni. K zapékání a pečení dozlatova.
 Pravý horký vzduch	K pečení jídel na dvou úrovních současně a k sušení potravin. Nastavte teplotu trouby o 20 - 40 °C nižší než při použití funkce Horní/spodní ohřev.
 Mražené potraviny	K přípravě polotovarů do křupava (např. hranolek, amerických brambor nebo jarních závitků).

Pečící funkce	Použití
 <p>Horní/spodní ohřev</p>	K pečení moučných jídel a masa na jedné úrovni trouby.
 <p>Pizza</p>	K pečení pizzy. K intenzivnějšímu opečení dozlatova a dosažení křupavého spodku.
 <p>Spodní ohřev</p>	K pečení koláčů s křupavým spodkem a zavařování potravin.
 <p>Mikrovlnná trouba</p>	K ohřevu a pečení potravin. Mikrovlnný výkon v rozsahu 100 - 1 000 W.





Speciální pečící funkce



Pečící funkce	Použití
 <p>Zavařování</p>	K přípravě zeleniny (např. nakládané zeleniny).
 <p>Sušení</p>	K sušení krájeného ovoce, zeleniny a hub.
 <p>Ohřev talířů</p>	K předehřátí talířů k servírování.
 <p>Kynutí těsta</p>	K urychlení kynutí těsta. Brání vysychání povrchu těsta a udržuje jeho pružnost.
 <p>Gratinované pokrmy</p>	K přípravě pokrmů jako lasagne nebo zapékané brambory. K zapékání a pečení dozlatova.

DENNÍ POUŽÍVÁNÍ

Pečící funkce	Použití
 Nízkoteplotní pečení	K přípravě měkkých a šťavnatých pečení.
 Uchovat teplé	K udržení teploty pokrmů.
 Pečení chleba	Pomocí této funkce můžete připravovat chléb a housky s velmi dobrými profesionálními výsledky co do křupavosti, barvy a kůrky.

Mikrovlnné pečící funkce



Pečící funkce	Použití
 Rozmrazování	K rozmrazování masa, ryb, ovoce, koláčů, chleba a másla. Rozsah výkonu je 100 - 200 W.
 Ohřívání	K ohřevu předem připravených pokrmů a choulostivých potravin. Rozsah výkonu je 300 - 700 W.
 Tekutina	K ohřevu nápojů a polévek. Rozsah výkonu je 800 - 1 000 W.
 Pravý horký vzduch + MV	K pečení na jedné úrovni trouby. Funkce se zvýšením mikrovlnného výkonu.
 Horní/spodní ohřev + MV	K pečení moučných jídel a masa na jedné úrovni trouby. Funkce se zvýšením mikrovlnného výkonu.

Pečicí funkce	Použití
 Gril + MV	K vaření pokrmů s kratší dobou přípravy a současnému opékání. Funkce se zvýšením mikrovlnného výkonu.
 Turbo gril + MV	K pečení větších kusů masa na jedné úrovni. K zapékání a pečení dozlatova. Funkce se zvýšením mikrovlnného výkonu.

7. FUNKCE HODIN

7.1 Popis funkcí hodin

Funkce hodin	Použití
Délka přípravy	K nastavení délky přípravy jídla. Maximum je 23 h 59 min.
Kritérium spuštění	K nastavení začátku počítání časovače.
Akce ukončení	K nastavení toho, co se stane po dokončení počítání časovače.
Odložený start	K odložení startu nebo konce přípravy jídla.
Prodloužení	K prodloužení doby přípravy.
Připomínka	K nastavení odpočítávání času. Maximum je 23 h 59 min. Tato funkce nemá žádný vliv na provoz trouby.

Kritérium spuštění	Poznámka
-	Časovač se spustí, když jej zapnete.
	Časovač se spustí po zavření dvířek.
→	Časovač se spustí, když začne příprava jídla.
	Časovač se spustí, když trouba dosáhne nastavené teploty.
	Časovač se spustí ve stanovenou dobu.

Funkce Kritérium spuštění, Akce ukončení a Odložený start nejsou k dispozici u mikrovlnných funkcí.

7.2 Jak nastavit: Funkce hodin

Jak nastavit hodiny	
Krok 1	Zvolte: Denní čas. Stiskněte ovladač.
Krok 2	Otočením ovladače nastavte hodiny. Stiskněte ovladač.

Jak nastavit dobu přípravy	
Krok 1	Zvolte pečicí funkci a nastavte teplotu.
Krok 2	Zvolte: Časovač.
Krok 3	Otočením ovladače nastavte čas. Stiskněte ovladač.
Krok 4	Zvolte: Akce ukončení. Stiskněte ovladač. Časovač začne okamžitě odpočítávat.

Využijte zkratku!



Jak zvolit spuštění / ukončení vaření	
Krok 1	Zvolte pečicí funkci a nastavte teplotu.
Krok 2	Zvolte: ● ● ● . Stiskněte ovladač.
Krok 3	Zvolte: Kritérium spuštění. Stiskněte ovladač.
Krok 4	Zvolte: Akce ukončení. Stiskněte ovladač.

Jak odložit začátek a konec přípravy	
Krok 1	Zvolte: ● ● ● . Stiskněte ovladač.
Krok 2	Zvolte: Kritérium spuštění / Později. Stiskněte ovladač.
Krok 3	Otočením ovladače nastavte čas zahájení. Stiskněte ovladač.
Krok 4	Otočením ovladače nastavte čas ukončení. Stiskněte ovladač.
Krok 5	Zvolte: Akce ukončení. Stiskněte ovladač.

FUNKCE HODIN

Jak odložit začátek bez nastavení konce přípravy

Krok 1	Zvolte: ● ● ● . Stiskněte ovladač.
Krok 2	Zvolte: Kritérium spuštění / Později.
Krok 3	Otočením ovladače nastavte čas zahájení. Dvojitým stisknutím ovladače potvrďte volbu.

Jak prodloužit dobu přípravy

Když zbývá 10 % doby přípravy a jídlo se nezdá být hotové, můžete prodloužit dobu přípravy. Také můžete změnit funkci trouby.

Krok 1	Zvolte: Časovač.
Krok 2	K prodloužení doby přípravy stiskněte symbol upřednostňovaného času a volbu potvrďte stisknutím ovladače.
Krok 3	Také můžete stisknout upřednostňovanou pečící funkci a stisknutím ovladače ji změnit.

8. POUŽITÍ: PŘÍSLUŠENSTVÍ

8.1 Vkládání příslušenství

Používejte výhradně vhodné nádobí a materiály. Viz kapitola „Tipy a rady“, Nádobí a materiály vhodné k použití v mikrovlnné troubě.

Malý zářez nahoře zajišťuje vyšší bezpečnost. Tyto zářezy také fungují jako zařízení proti překlopení. Vysoký okraj kolem roštu slouží jako ochrana proti sklouznutí varných nádob z roštu.

Tvarovaný rošt:

Rošt zasuněte mezi vodící lišty drážek roštu a ujistěte se, že nožičky směřují dolů.

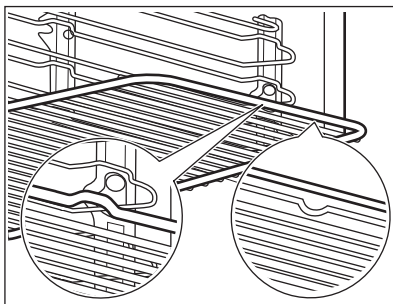

Plech na pečení / Hluboký pekáč / plech:

Plech na pečení / hluboký pekáč / plech zasuněte mezi drážky zvolené úrovně roštu.

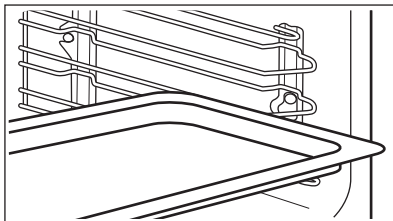

Společně vložení tvarovaného roštu a plechu na pečení / hlubokého pekáče / plechu:

Plech na pečení / hluboký pekáč / plech zasuněte mezi drážky zvolené úrovně roštu a tvarovaný rošt v drážkách nad nimi.

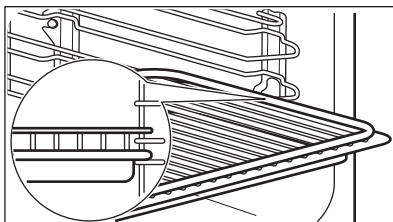

9. DOPLŇKOVÉ FUNKCE

9.1 Jak uložit:Oblíbené



Můžete ukládat svá oblíbená nastavení, jako např. pečicí funkci, dobu pečení, teplotu, pokrm z nabídky Podporované vaření nebo čisticí funkci. Můžete uložit tři oblíbená nastavení.

Uložená nastavení jsou dostupná v nabídce: Oblíbené.

Krok 1	Zapněte troubu.
Krok 2	Zvolte upřednostňované nastavení a stiskněte ovladač.
Krok 3	Zvolte: Nabídka / Oblíbené.
Krok 4	Zvolte: Uložit aktuální nastavení. Otočením ovladače zvolte polohu nastavení.
Krok 5	Stisknutím ovladače přidáte nastavení do seznamu: Oblíbené.

9.2 Automatické vypnutí

Z bezpečnostních důvodů se trouba po určité době, kdy je spuštěna nějaká funkce a vy nezměníte žádné nastavení, vypne.

 (°C)	 (h)
30 - 115	12.5
120 - 195	8.5
200 - 230	5.5

Automatické vypnutí nefunguje s funkcemi: Osvětlení, Konec přípravy, Nízkoteplotní pečení.

9.3 Chladicí ventilátor

Když je trouba v provozu, chladicí ventilátor se automaticky zapne, aby udržoval povrch trouby chladný. Jestliže troubu vypnete, bude chladicí ventilátor pokračovat v chlazení až do úplného ochlazení trouby.

10. TIPY A RADY

VAROVÁNÍ!

Viz kapitoly o bezpečnosti.

10.1 Doporučení k pečení



Teploty a časy přípravy v tabulkách jsou pouze orientační. Závisí na receptu, kvalitě a množství použitých přísad.

Vaše trouba může péct jinak, než jak jste byli zvyklí u staré trouby. Níže uvedené tabulky zobrazují doporučená nastavení teploty, délky přípravy a polohy roštu pro specifické druhy pokrmů.

Jestliže nemůžete najít nastavení pro konkrétní recept, snažte se vybrat podobný.

Více doporučení ohledně vaření naleznete v tabulkách vaření na naší webové stránce. Tipy pro vaření naleznete pomocí výrobního čísla PNC, které je uvedeno na typovém štítku na předním rámu vnitřku trouby.

10.2 Doporučení k mikrovlnné troubě



Pojďme vařit!

Jídlo položte na talíř na dně trouby.

V polovině doby rozmrazování a přípravy jídlo otočte nebo zamíchejte.



Tekuté pokrmy čas od času zamíchejte.

Před servírováním jídlo zamíchejte.

Jídlo při vaření i opakovaném ohřevu zakrývejte.



K lepší distribuci tepla při ohřevu nápojů vložte do lahve nebo sklenice lžící.



Jídlo do trouby vložte bez obalu. Balená hotová jídla lze do trouby vložit pouze tehdy, pokud lze obal bezpečně použít v mikrovlnné troubě (zkontrolujte údaje na obalu).

 Vaření pomocí mikrovln	 Rozmrazování pomocí mikrovln
<p>Jídlo připravujte zakryté. Nezakryté potraviny připravujte tehdy, chcete-li uchovat kůrčičku. Neohřívejte potraviny příliš dlouho a na příliš vysoký výkon. Potraviny by mohly vyschnout, spálit se nebo způsobit požár.</p> <p>V troubě nepřipravujte vejce ve skořápkách a šneky, protože mohou prasknout. Před opětovným ohřevem smaženého vejce propíchněte žloutek.</p> <p>Potraviny se slupkou nebo kůžičkou před vařením několikrát propíchněte.</p> <p>Zeleninu rozřízněte na podobně velké kusy.</p> <p>Po zapnutí trouby jídlo vyjměte a nechte ho několik minut odstát.</p>	<p>Umístěte zmražené, rozbalené potraviny na malý hluboký talíř s nádobkou umístěnou ve spodu nebo na rozmrazovací rošt či plastové síto, aby při rozmrazování mohla odtékat tekutina.</p> <p>Rozmražené kousky následně odeberte.</p> <p>Vyšší mikrovlnný výkon můžete použít k vaření ovoce a zeleniny bez jejich předchozího rozmrazení.</p>

10.3 Nádobí a materiály vhodné do mikrovlnné trouby



Používejte výhradně vhodné nádobí a materiály. Řiďte se údaji v tabulce níže. Před použitím ověřte technické údaje nádobí / materiálu.





Nádobí / materiál			
Žáruvzdorné sklo a porcelán (bez kovových dílů, například žáruvzdorné sklo)	✓	✓	✓
Nežáruvzdorné sklo a porcelán bez stříbrné, zlaté, platinové nebo jiné kovové dekorace	✓	X	X
Sklo a sklokeramika z ohnivzdorného a mrazuvzdorného materiálu	✓	✓	✓
Keramika a kamenina bez skleněných nebo kovových částí a bez glazury s obsahem kovu	✓	✓	X
Keramika, porcelán a kamenina s neglazovaným dnem nebo s malými dírkami, např. na rukojetích	X	X	X

Nádobí / materiál			
Plast, teplotně odolný až 200 °C	✓	✓	X
Kartón, papír	✓	X	X
Fólie	✓	X	X
Fólie na pečení s uzávěrem vhodným pro mikrovlnnou troubu	✓	✓	X
Pečicí misky zhotovené z kovu, například smaltované, litinové	X	X	X
Formy na pečení, černě lakované nebo se silikonovou vrstvou	X	X	X
Plech na pečení	X	X	X
Tvarovaný rošt	X	X	✓
Nádoby do mikrovlnné trouby, například pražičí pánvička	X	✓	X





10.4 Doporučená nastavení výkonu pro různé druhy pokrmů

Údaje v následující tabulce jsou jen orientační.

700 - 1 000 W		
 Vaření zeleniny	 Uvedení do varu na začátku vaření	 Ohřívání tekutin

500 - 600 W			
 Vaření vaječných jídel	 Vaření jídel „v jednom hrnci“	 Ohřívání porcí na talíři	 Rozmrazování a ohřívání hlubokozmrazených jídel





300 - 400 W				
 Rozpouštění sýrů, čokolády, másla	 Dušení rýže	 Ohřívání dětské výživy	 Vaření / ohřívání choulostivých potravin	 Další vaření







100 - 200 W			
 Rozmrazování chleba	 Rozmrazování ovoce a koláčů	 Rozmrazování sýrů, smetany, másla	 Rozmrazování masa, ryb

10.5 Tabulky vaření pro zkušebny

Informace pro zkušebny

Testy podle normy IEC 60705.

Použijte tvarovaný rošt, není-li uvedeno jinak.					
FUNKCE MIKROVLNNÉ TROUBY	 POWER (W)	 (kg)		 (min)	
Piškotový koláč	600	0.475	Spodní	7 - 9	V polovině přípravy otočte nádobu o 1/4.
Sekaná	400	0.9	2	25 - 32	V polovině přípravy otočte nádobu o 1/4.
Vaječný krém	500	1	Spodní	18	-
Rozmrazování masa	200	0.5	Spodní	7 - 8	V polovině přípravy maso obraťte.

Použijte tvarovaný rošt.						
KOMBI-NOVANÁ MI-KROVLN-NÁ FUNKCE		 (W)	 (°C)		 (min)	
Dort, 0,7 kg	Horní/spodní ohřev + MV	100	200	2	23 - 27	V polovině přípravy otočte nádobu o 1/4.
Zapečené brambory, 1,1 kg	Pravý horký vzduch + MV	300	180	2	38 - 42	V polovině přípravy otočte nádobu o 1/4.
Kuře, 1,1 kg	Turbo gril + MV	400	230	1	35 - 40	Vložte maso do kulaté skleněné nádoby a v polovině přípravy ho obraťte.

11. ČIŠTĚNÍ A ÚDRŽBA

⚠ VAROVÁNÍ!

Viz kapitoly o bezpečnosti.

11.1 Poznámky k čištění



**Čistící
prostředky**

Přední stranu trouby otřete měkkým hadříkem namočeným v roztoku teplé vody a šetrného mycího prostředku.

Kovové plochy očistěte pomocí čistícího roztoku.

Skvrny vyčistěte pomocí šetrného čistícího prostředku.



**Každodenní
použití**

Vnitřek trouby očistěte po každém použití. Hromadění mastnoty či zbytků jídel může způsobit požár.
Strop vnitřku trouby důkladně očistěte od zbytků jídla a mastnoty.

Osušte vnitřek měkkým hadrem po každém použití.



Příslušenství

Vyčistěte všechno příslušenství po každém použití a nechte jej vysušit. Použijte měkký hadr a vlažnou vodu s šetrným mycím prostředkem. Nečistěte příslušenství v myčce nádobí.

Nepřílnavé příslušenství nečistěte pomocí abrazivních čistících prostředků nebo ostrých předmětů.

11.2 Jak vyjmout: Drážky na rošty

K vyčištění trouby vyjměte drážky na rošty.

Krok 1	Vypněte troubu a vyčkejte, dokud nevychladne.	
Krok 2	Drážky na rošty opatrně nadzvedněte a vytáhněte z předního úchyty.	
Krok 3	Odtáhněte přední konec drážek na rošty od stěny trouby.	
Krok 4	Drážky vytáhněte ze zadního úchyty.	
Drážky na rošty instalujte stejným postupem v opačném pořadí.		

11.3 Jak vyměnit: Osvětlení

VAROVÁNÍ!

Nebezpečí úrazu elektrickým proudem.
Žárovka může být horká.

Halogenovou žárovku vždy držte v kusu látky, aby na jejím povrchu nedošlo k připálení mastnoty.

Před výměnou osvětlení:		
Krok 1	Krok 2	Krok 3
Vypněte troubu. Počkejte, dokud trouba nevychladne.	Odpojte troubu od elektrické sítě.	Na dno vnitřku trouby položte utěrku.

Horní žárovka

Krok 1	Skleněným krytem otočte a sejměte jej.
Krok 2	Skleněný kryt vyčistěte.
Krok 3	Žárovku vyměňte za vhodnou žárovku žáruvzdornou do 300 °C.
Krok 4	Nasadte skleněný kryt.

12. ODSTRAŇOVÁNÍ ZÁVAD

VAROVÁNÍ!

Viz kapitoly o bezpečnosti.

12.1 Co dělat, když...



Trouba se nezapne nebo se neohřívá



Možná příčina



Řešení

Trouba není zapojená do elektrické sítě nebo je připojená nesprávně.

Zkontrolujte, zda je trouba správně zapojena do elektrické sítě.

Hodiny nejsou nastavené.

Nastavte hodiny, podrobnosti, jak je nastavit, naleznete v kapitole „Funkce hodin“: Funkce hodin.

Dvířka nejsou správně zavřená.

Zcela dvířka zavřete.

Je spálená pojistka.

Zkontrolujte, zda není příčinou závady pojistka. Pokud problém přetrvává, obraťte se na kvalifikovaného elektrikáře.

Dětská bezpečnostní pojistka trouby je zapnutá.

Viz kapitola „Nabídka“, podnabídka pro: Funkce.



Je zapotřebí vyměnit součásti





Popis



Řešení



Spálená žárovka.

Vyměňte žárovku, podrobnosti, jak ji vyměnit, naleznete v kapitole „Čištění a údržba“: Žárovka.

 Problémy s Wi-Fi signálem	
 Možná příčina	 Řešení
Problém se signálem bezdrátové sítě.	Zkontrolujte vaši bezdrátovou síť a router. Restartujte router.
Byl nainstalován nový router nebo byla změněna konfigurace routeru.	Chcete-li znovu konfigurovat troubu a mobilní zařízení, viz část Bezdrátové připojení v kapitole „Před prvním použitím“.
Signál bezdrátové sítě je slabý.	Přesuňte router co nejbliže k troubě.
Bezdrátový signál je rušen mikrovlnným spotřebičem umístěným poblíž trouby.	Vypněte mikrovlnný spotřebič.



12.2 Jak spravovat: Chybové kódy

Když dojde k chybě software, na displeji se zobrazí chybová zpráva. V této části naleznete seznam problémů, které můžete zvládnout sami.

 Kód a popis	 Řešení
F601 - je problém se signálem WiFi.	Zkontrolujte vaše síťové připojení. Viz část „Před prvním použitím“, Bezdrátové připojení.
F604 - první připojení k WiFi selhalo.	Trouby vypněte a zapněte a zkuste to znovu. Viz část „Před prvním použitím“, Bezdrátové připojení.
F908 - systém trouby se nemohl připojit k ovládacímu panelu.	Troubu vypněte a zapněte.

Pokud se jedna z těchto chybových zpráv nadále zobrazuje na displeji, znamená to možné vypnutí chybného podsystému. V takovém případě se obraťte na autorizované servisní středisko. Pokud dojde k jedné z těchto chyb, zbývající funkce trouby budou dále fungovat jako obvykle.

ODSTRAŇOVÁNÍ ZÁVAD

 Kód a popis	 Řešení
F131 - teplota snímače magnetronu je příliš vysoká.	Vypněte troubu a vyčkejte, dokud nevychladne. Troubu opět zapněte.
F602, F603 - WiFi není dostupná.	Troubu vypněte a zapněte.

12.3 Servisní údaje

Pokud problém nemůžete vyřešit sami, obraťte se na svého prodejce nebo autorizované servisní středisko.

Potřebné údaje pro servisní středisko najdete na typovém štítku. Typový štítek se nachází na předním rámu vnitřní části trouby. Nesundávejte typový štítek z vnitřní části trouby.

Doporučujeme, abyste si údaje napsali zde:	
Model (MOD.)
Výrobní číslo (PNC)
Sériové číslo (SN)

13. ENERGETICKÁ ÚČINNOST

13.1 Úspora energie



Trouba je vybavena funkcemi, které vám pomohou ušetřit energii při každodenním vaření.

Při provozu spotřebiče se přesvědčte, že jsou dvířka trouby řádně zavřená. Během přípravy jídla neotvírejte dvířka příliš často. Těsnění dvířek udržujte čisté a kontrolujte, zda je řádně uchyceno ve své poloze.

Pro účinnější úsporu energie používejte kovové nádoby (avšak pouze pokud používáte jinou než mikrovlnnou funkci trouby).

Je-li to možné, troubu před pečením nepřehřívejte.

Když připravujete několik jídel najednou, snažte se, aby prodlevy při pečení byly co nejkratší.

Horkovzdušné pečení

Je-li to možné, pro úsporu energie používejte funkce s ventilátorem.

Zbytkové teplo

Je-li v rámci některých funkcí trouby spuštěn program s volbou času Trvání nebo Ukončení a doba pečení je delší než 30 minut, u některých funkcí trouby se topné články automaticky vypnou dříve.

Ventilátor a osvětlení nadále pracují. Po vypnutí trouby se na displeji zobrazuje zbytkové teplo. Toto teplo můžete využít k udržení teploty jídla.

Je-li doba pečení delší než 30 minut, snižte teplotu trouby na minimum 3 - 10 minut před koncem pečení. Pečení nadále zajistí zbytkové teplo uvnitř trouby.

Zbytkové teplo můžete využít k ohřevu jiného jídla.

Uchování teploty jídla

Chcete-li využít zbytkové teplo k uchování teploty pokrmu, zvolte nejnižší možné nastavení teploty. Na displeji se zobrazí ukazatel zbytkového tepla nebo zbytková teplota.

Pečení s vypnutým osvětlením

Vypněte při pečení osvětlení. Zapněte ho pouze tehdy, když ho skutečně potřebujete.

14. STRUKTURA NABÍDKY

14.1 Nabídka

Zvolte: Nabídka a stiskněte ovladač.

Položka nabídky		Použití
Oblíbené		Zobrazí oblíbená nastavení.
Podporované vaření		Zobrazí automatické programy.
Funkce		Ke konfiguraci trouby.
Nastavení	Připojení	Ke konfiguraci sítě.
	Nastavení	Ke konfiguraci trouby.
	Obsluha	Zobrazuje verzi software a konfiguraci.

14.2 Podnabídka pro: Funkce

Podnabídka	Použití
Osvětlení	K zapnutí a vypnutí osvětlení.
Zobrazení ikony osvětlení	Na obrazovce se zobrazí symbol žárovky.
Dětská bezpečnostní pojistka	Brání náhodnému zapnutí trouby. Když je tato funkce zapnutá, na displeji se po zapnutí trouby zobrazí text „Dětská pojistka“. Pro opětovné umožnění použití trouby zadejte písmena kódu v abecedním pořadí.
Rychlé zahřátí	Zkracuje čas zahřátí. Tato funkce je dostupná pouze u některých funkcí trouby.

14.3 Podnabídka pro: Připojení

Podnabídka	Popis
WiFi	Zapnutí a vypnutí: WiFi.
Dálkové ovládání	K zapnutí a vypnutí dálkového ovládání. Funkce je viditelná pouze po zapnutí: WiFi.
Síť	Ke kontrole stavu sítě a signálu: WiFi.

Podnabídka	Popis
Automatické dálkové ovládání	K automatickému spuštění operace na dálku po stisknutí ZAPNOUT. Funkce je viditelná pouze po zapnutí: WiFi.
Zapomenout síť	K vypnutí automatického připojení trouby k aktuální síti.

14.4 Podnabídka pro: Nastavení

Podnabídka	Popis
Jazyk	K nastavení jazyka trouby.
Denní čas	K nastavení aktuálního času a data.
Časové údaje	K zapnutí a vypnutí hodin.
Styl digitálních hodin	Ke změně formátu zobrazování časových údajů.
Tóny tlačítek	K zapnutí a vypnutí ozvučení dotykových políček. Ozvučení nelze vypnout u dotykových políček  , STOP .
Alarm / chybový tón	K zapnutí a vypnutí chybových tónů.
Hlasitost zvuk. signalizace	K nastavení hlasitosti tónů tlačítek a zvukové signalizace.
Displej jas	K nastavení jasu displeje.

14.5 Podnabídka pro: Obsluha





Podnabídka	Popis
Režim demo	Aktivační / deaktivaci kód: 2468
Licence	Informace o licencích.
Verze software	Informace o verzi softwaru.
Resetovat všechna nastavení	K obnovení továrního nastavení.
Zrušit všechna okna	Obnoví všechny vyskakovací prvky na původní nastavení.

15. JE TO SNADNÉ!





Před prvním použitím musíte nastavit:

Jazyk	Displej jas	Hlasitost zvuk. signalizace	Denní čas	Bezdrátové připojení
-------	-------------	-----------------------------	-----------	----------------------



Seznamte se se základními symboly na ovládacím panelu a displeji:

 Zapnout / Vypnout	 WiFi	 Informace	 Možnosti časovače	START / STOP
--	---	--	--	--------------

Začít používat troubu

Rychlý start	Zapnout troubu a začít vařit s výchozí teplotou a délkou trvání funkce.	Krok 1	Krok 2	Krok 3
		Stiskněte a podržte  .	Zvolte funkci trouby  ... a stiskněte ovladač.	Stiskněte START .
Rychlé vypnutí	Vypnutí trouby kdykoliv, při jakémkoliv obrazovce nebo zprávě.	Stiskněte a podržte  , dokud se trouba nevypne.		
Rychlé mikrovlny	Spuštění mikrovlnné trouby kdykoliv s výchozím nastavením: 30 s / 1 000 W.	Stiskněte  .		

Začít vařit



Krok 1	Krok 2	Krok 3	Krok 4
 Zapněte troubu.	 ... Zvolte pečicí funkci a stiskněte ovladač.	 Otočením ovladače nastavte teplotu a ovladač stiskněte.	START Stisknutím spustíte vaření.

Jak zjistit, jak vařit rychle

Používejte automatické programy k rychlé přípravě pokrmů s výchozími nastaveními:

Krok 1	Krok 2	Krok 3	Krok 4
Zvolte: Nabídka a stiskněte ovladač.	Zvolte: Podporované vaření a stiskněte ovladač.	Zvolte kategorii jídla.	Zvolte pokrm a stiskněte ovladač.

Použití rychlých funkcí k nastavení doby přípravy nebo pro změnu funkce vaření

Rychlá nastavení časovače	Krok 1	Krok 2
Používejte nejpoužívanější nastavení časovače volbou ze zkratek.	Zvolte Časovač a stiskněte ovladač.	Zvolte upřednostňovanou hodnotu časovače a stiskněte ovladač.
10% podpora dokončení přípravy Použijte 10% podporu dokončení přípravy, která přidá dodatečný čas nebo změní funkci vaření, když zbývá 10 % délky vaření.	K prodloužení doby přípravy stiskněte symbol upřednostňovaného času: +1 min +5 min +10 min .	
	Změna funkce: Zvolte upřednostňovanou funkci    ... a stiskněte ovladač.	

16. VYUŽIJTE ZKRATKU!

Zde můžete shlédnout všechny užitečné zkratky. Také je můžete nalézt ve vyhrazených kapitolách tohoto návodu k použití.

Bezdrátové připojení



Jak nastavit: Pečící funkce



Jak nastavit: Podporované vaření



Jak nastavit: Délka přípravy



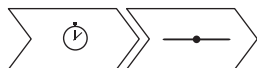

Jak odložit začátek a konec přípravy



Jak zrušit nastavení časovače



17. POZNÁMKY K OCHRANĚ ŽIVOTNÍHO PROSTŘEDÍ

Recyklujte materiály označené symbolem . Obaly vyhodte do příslušných odpadních kontejnerů k recyklaci. Pomáhejte chránit životní prostředí a lidské zdraví a recyklovat elektrické a elektronické spotřebiče určené k likvidaci. Spotřebiče označené příslušným symbolem  nelikvidujte spolu s domovním odpadem. Spotřebič odevzdejte v místním sběrném dvoře nebo kontaktujte místní úřad.

www.aeg.com/shop



867361003-C-092020