



Využijte váš spotřebič na maximum



Pro rychlý přístup k manuálům, návodům,
podpoře a foto registraci navštivte
electrolux.com/register



Electrolux

MYSLÍME NA VÁS

Děkujeme, že jste si zakoupili spotřebič značky Electrolux. Vybrali jste si produkt, se kterým jsou spjaty desítky let profesionálních zkušeností a inovací. Tento důmyslný a stylový spotřebič byl navržen s ohledem na jeho uživatele. Kdykoliv jej proto používáte, můžete se spolehnout, že pokaždé dosáhnete skvělých výsledků.

Vítá Vás Electrolux.

Navštivte naše stránky ohledně:



Rady ohledně používání, brožury, poradce při potížích a servisní informace získáte na:

www.electrolux.com/support



Registrace vašeho spotřebiče, kterou získáte lepší servis:

www.registerelectrolux.com



Nákupu příslušenství, spotřebního materiálu a originálních náhradních dílů pro váš spotřebič:

www.electrolux.com/shop

PÉČE O ZÁKAZNÍKY A SERVIS

Doporučujeme používat originální náhradní díly.

Při kontaktu se servisním střediskem se ujistěte, že máte k dispozici následující údaje:

Model, výrobní číslo (PNC), sériové číslo.

Tyto informace jsou uvedeny na typovém štítku.

 Upozornění / Důležité bezpečnostní informace

 Všeobecné informace a rady

 Poznámky k ochraně životního prostředí

Změny vyhrazeny.

OBSAH

1. BEZPEČNOSTNÍ INFORMACE	5
1.1 Bezpečnost dětí a postižených osob.....	5
1.2 Všeobecné bezpečnostní informace.....	5
2. BEZPEČNOSTNÍ POKYNY	7
2.1 Instalace.....	7
2.2 Připojení k elektrické síti.....	8
2.3 Použijte.....	8
2.4 Čištění a údržba.....	9
2.5 Pyrolytické čištění.....	9
2.6 Vnitřní osvětlení.....	10
2.7 Obsluha.....	10
2.8 Likvidace.....	10
3. POPIS SPOTŘEBIČE	11
3.1 Celkový pohled.....	11
3.2 Příslušenství.....	11
4. JAK ZAPNOUT A VYPNOUT TROUBU	13
4.1 Ovládací panel.....	13
4.2 Displej.....	13
5. PŘED PRVNÍM POUŽITÍM	16
5.1 První čištění	16
5.2 První zapojení.....	16
5.3 Bezdrátové připojení.....	16
5.4 První předeřhání.....	17
6. DENNÍ POUŽÍVÁNÍ	18
6.1 Jak nastavit: Pečicí funkce.....	18
6.2 Jak nastavit: Podporované Vaření.....	18
6.3 Pečicí funkce.....	19
6.4 Poznámky: Vlhký horký vzduch.....	21
7. FUNKCE HODIN	22
7.1 Popis funkcí hodin.....	22
7.2 Jak nastavit: Funkce hodin.....	22
8. POUŽITÍ: PŘÍSLUŠENSTVÍ	25
8.1 Vkládání příslušenství.....	25
8.2 Použití teleskopických výsuvů.....	25
8.3 Pečicí sonda.....	26
9. DOPLŇKOVÉ FUNKCE	29
9.1 Jak uložit: Oblíbené.....	29
9.2 Automatické vypnutí.....	29
9.3 Chladicí ventilátor.....	29
10. TIPY A RADY	30
10.1 Doporučení k pečení.....	30
10.2 Vlhký horký vzduch.....	30
10.3 Vlhký horký vzduch - doporučená příslušenství.....	31
10.4 Tabulky vaření pro zkušební.....	31

11. ČIŠTĚNÍ A ÚDRŽBA.....	34
11.1 Poznámky k čištění.....	34
11.2 Jak vyjmout: Drážky na rošty	34
11.3 Pokyny k použití: Pyrolytické čištění.....	35
11.4 Připomínka čištění.....	36
11.5 Jak odstranit a nainstalovat: Dvířka.....	36
11.6 Jak vyměnit: Osvětlení.....	37
12. ODSTRAŇOVÁNÍ ZÁVAD.....	39
12.1 Co dělat, když.....	39
12.2 Jak spravovat: Chybové kódy.....	40
12.3 Servisní údaje.....	41
13. TECHNICKÉ ÚDAJE.....	42
13.1 Technické údaje.....	42
14. ENERGETICKÁ ÚČINNOST.....	43
14.1 Informace o výrobku a list s údaji o výrobku*	43
14.2 Úspora energie.....	43
15. STRUKTURA NABÍDKY.....	45
15.1 Nabídka.....	45
15.2 Dílčí nabídka pro: Čištění.....	45
15.3 Podnabídka pro: Funkce.....	45
15.4 Podnabídka pro: Připojení.....	46
15.5 Podnabídka pro: Nastavení.....	46
15.6 Podnabídka pro: Obsluha.....	47
16. JE TO SNADNÉ!.....	48
17. VYUŽIJTE ZKRATKU!.....	50

1. ⚠️ BEZPEČNOSTNÍ INFORMACE

Tento návod si pečlivě přečtěte ještě před instalací spotřebiče a jeho prvním použitím. Výrobce nenese odpovědnost za žádný úraz ani škodu v důsledku nesprávné instalace nebo použití. Návod k použití vždy uchovávejte na bezpečném a přístupném místě pro jeho budoucí použití.

1.1 Bezpečnost dětí a postižených osob

- Nenechte děti hrát si se spotřebičem a mobilními zařízeními s aplikací My Electrolux.
- Všechny obaly uschovejte z dosahu dětí a řádně je zlikvidujte.
- VAROVÁNÍ: Je-li spotřebič v provozu nebo pokud chladne, nedovolte dětem a domácím zvířatům, aby se k němu přibližovaly. Přístupné součásti se při použití zahřívají na vysokou teplotu.
- Pokud je spotřebič vybaven dětskou bezpečnostní pojistkou, doporučuje se ji aktivovat.
- Čištění a uživatelskou údržbu spotřebiče by neměly provádět děti bez dozoru.

1.2 Všeobecné bezpečnostní informace

- Tento spotřebič smí instalovat a výměnu kabelu provádět jen kvalifikovaná osoba.
- VAROVÁNÍ: Spotřebič a jeho dostupné části se mohou během používání zahřát na vysokou teplotu. Nedotýkejte se topných článků.
- Při vkládání či vyjímání příslušenství či nádobí vždy používejte kuchyňské chňapky.
- Před údržbou vždy spotřebič odpojte od napájení.
- VAROVÁNÍ: Před výměnou žárovky se nejprve přesvědčte, že je spotřebič vypnutý, abyste předešli riziku úrazu elektrickým proudem.
- Nepoužívejte spotřebič, dokud není nainstalován do vestavné konstrukce.

BEZPEČNOSTNÍ INFORMACE

- K čištění spotřebiče nepoužívejte čisticí zařízení na páru.
- Nepoužívejte drsné čisticí prostředky nebo ostré kovové škrabky k čištění skleněných dvířek, mohly by poškrábat povrch, což by mohlo následně vést k rozbití skla.
- Jestliže je poškozený napájecí kabel, smí ho vyměnit pouze výrobce, autorizované servisní středisko nebo osoba s podobnou příslušnou kvalifikací, jinak by mohlo dojít k úrazu.
- Před pyrolytickým čištěním je nutné odstranit nadměrné zbytky jídel. Vyjměte z trouby všechno příslušenství.
- K odstranění drážek na rošty nejprve odtáhněte přední a poté zadní konec drážek na rošty od stěny trouby. Drážky roštů instalujte stejným postupem v opačném pořadí.
- Používejte pouze pečicí sondu doporučenou k tomuto spotřebiči.

2. BEZPEČNOSTNÍ POKYNY

2.1 Instalace

VAROVÁNÍ!

Tento spotřebič smí instalovat jen kvalifikovaná osoba.

- Odstraňte veškerý obalový materiál.
- Poškozený spotřebič neinstalujte ani nepoužívejte.
- Řiďte se pokyny k instalaci dodanými spolu s tímto spotřebičem.
- Při přemísťování spotřebiče buďte vždy opatrní, protože je těžký. Vždy používejte ochranné rukavice a uzavřenou obuv.
- Netahejte spotřebič za držadlo.
- Spotřebič nainstalujte na bezpečném a vhodném místě, které splňuje požadavky na instalaci.
- Dodržujte minimální vzdálenosti od ostatních spotřebičů a nábytku.
- Před instalací spotřebiče ověřte, zda se dvířka trouby otevírají bez omezení.
- Spotřebič je vybaven elektrickým chladicím systémem. Musí být zapojen do napájecí sítě.

Minimální výška skříňky (minimální výška skříňky pod pracovní deskou)	600 (600) mm
Šířka skříňky	550 mm
Hloubka skříňky	605 (580) mm
Výška přední části spotřebiče	594 mm
Výška zadní části spotřebiče	576 mm
Šířka přední části spotřebiče	549 mm
Šířka zadní části spotřebiče	548 mm
Hloubka spotřebiče	567 mm
Vestavná hloubka spotřebiče	546 mm
Hloubka s otevřenými dvířky	1017 mm
Minimální velikost ventilačního otvoru. Otvor se nachází na spodní zadní straně	550 x 20 mm
Délka napájecího síťového kabelu. Kabel se nachází v pravém rohu zadní strany	1500 mm
Montážní šrouby	4 x 12 mm

2.2 Připojení k elektrické síti

VAROVÁNÍ!

Hrozí nebezpečí požáru nebo úrazu elektrickým proudem.

- Veškerá elektrická připojení by měla být provedena kvalifikovaným elektrikářem.
- Spotřebič musí být uzemněn.
- Zkontrolujte, zda údaje na typovém štítku souhlasí s parametry elektrické sítě.
- Vždy používejte správně instalovanou síťovou zásuvku s ochranou proti úrazu elektrickým proudem.
- Nepoužívejte rozbočovací zástrčky ani prodlužovací kabely.
- Dbejte na to, abyste nepoškodili napájecí kabel a síťovou zástrčku. Jestliže potřebujete přívodní kabel vyměnit, musí výměnu provést námi autorizované servisní středisko.
- Síťové kabely se nesmí dotýkat nebo se nacházet v blízkosti dvířek spotřebiče nebo výklenku pod spotřebičem, obzvláště je-li spotřebič v provozu nebo jsou-li dvířka horká.
- Ochrana před úrazem elektrickým proudem u živých či izolovaných částí musí být připevněna tak, aby nešla odstranit bez použití nástrojů.
- Síťovou zástrčku zapojte do síťové zásuvky až na konci instalace spotřebiče. Po instalaci musí zůstat síťová zástrčka nadále dostupná.
- Pokud je síťová zásuvka uvolněná, nezapojujte do ni síťovou zástrčku.
- Neodpojujte spotřebič ze zásuvky tahem za kabel. Vždy tahejte za zástrčku.
- Používejte pouze správná izolační zařízení: ochranné vypínače vedení, pojistky (pojistky šroubového typu se musí odstranit z držáku), ochranné zemnicí jističe a stykače.
- Je nutné instalovat vhodný vypínač nebo izolační zařízení k řádnému odpojení všech napájecích vodičů spotřebiče. Toto izolační zařízení musí mít mezeru mezi kontakty alespoň 3 mm širokou.
- Před zapojením síťové zástrčky do síťové zásuvky zcela zavřete dvířka spotřebiče.
- Spotřebič se dodává se síťovou zástrčkou a napájecím kabelem.

2.3 Použijte

VAROVÁNÍ!

Hrozí nebezpečí zranění, popálení, úrazu elektrickým proudem či výbuchu.

- Tento spotřebič je určen pouze k domácímu použití.
- Neměňte technické parametry tohoto spotřebiče.
- Ujistěte se, že nejsou ventilační otvory zakryté.
- Zapnutý spotřebič nenechávejte bez dozoru.
- Spotřebič po každém použití vypněte.
- Pokud je spotřebič v provozu, buďte při otevírání jeho dvířek opatrní. Může dojít k uvolnění horkého vzduchu.
- Nepracujte se spotřebičem, když máte vlhké ruce nebo když je v kontaktu s vodou.
- Dvířka spotřebiče nikdy neotvírejte násilím.
- Nepoužívejte spotřebič jako pracovní nebo odkládací plochu.
- Dvířka spotřebiče otevírejte opatrně. Používáte-li při přípravě jídla přísady obsahující alkohol, může vzniknout směs vzduchu s alkoholem.
- Při otvírání dvířek nesmí být v blízkosti spotřebiče jiskry ani otevřený oheň.
- Do spotřebiče, do jeho blízkosti nebo na spotřebič neumisťujte hořlavé předměty nebo předměty obsahující hořlavé látky.

- Své heslo k síti Wi-Fi s nikým nesdílejte.

VAROVÁNÍ!

Hrozí nebezpečí poškození spotřebiče.

- Aby nedošlo k poškození nebo změnám barvy smaltu:
 - Nepokládejte nádobí či jiné předměty přímo na dno spotřebiče.
 - Na dno vnitřku spotřebiče nepokládejte hliníkovou fólii.
 - Nenalévejte vodu přímo do horkého spotřebiče.
 - Po dokončení pečení nenechávejte vlhká jídla ve spotřebiči.
 - Při vkládání nebo vyjímání příslušenství buďte opatrní.
- Barevné změny na smaltovaném povrchu nebo nerezové oceli nemají vliv na výkon spotřebiče.
- Při pečení vlhkých koláčů používejte hluboký plech. Ovocné šťávy mohou zanechat trvalé skvrny.
- Tento spotřebič je určen výhradně pro přípravu jídel. Nesmí být používán k jiným účelům, například k vytápění místností.
- Vždy pečte se zavřenými dvířky trouby.
- Je-li spotřebič instalován za nábytkovým panelem (např. dvířky), dvířka nábytku nesmí být nikdy zavřená, když je spotřebič v provozu. Za zavřeným nábytkovým panelem může docházet k nárůstu horka a vlhka, což může následně poškodit spotřebič, pouzdro nebo podlahu. Nezavírejte nábytkový panel, dokud spotřebič po použití zcela nevychladne.

2.4 Čištění a údržba

VAROVÁNÍ!

Hrozí nebezpečí poranění, požáru nebo poškození spotřebiče.

- Před čištěním nebo údržbou spotřebič vždy vypněte a vytáhněte síťovou zástrčku ze zásuvky.
- Přesvědčte se, že spotřebič už vychladl. Mohlo by dojít k prasknutí skleněných panelů.
- Poškozené skleněné panely okamžitě vyměňte. Kontaktujte autorizované servisní středisko.
- Při snímání dvířek spotřebiče buďte opatrní. Dvířka jsou těžká!
- Spotřebič čistěte pravidelně, abyste zabránili poškození materiálu jeho povrchu.
- Vyčistěte spotřebič vlhkým měkkým hadrem. Používejte pouze neutrální mycí prostředky. Nepoužívejte prostředky s drsnými částicemi, drátěnky, rozpouštědla nebo kovové předměty.
- Použijete-li sprej do trouby, řiďte se bezpečnostními pokyny uvedenými na jeho balení.

2.5 Pyrolytické čištění

VAROVÁNÍ!

V pyrolytickém režimu hrozí riziko poranění / požáru / chemických emisí (výparů).

- Před použitím samočisticí pyrolytické funkce nebo funkce prvního použití z vnitřku trouby odstraňte následující:
 - jakékoliv zbytky či nánosy jídla, olejů či tuků.
 - jakékoliv vyjímatelné předměty (včetně roštů, bočních kolejniček, apod. dodaných spolu se spotřebičem), obzvláště pak hrnce, pánve a jiné náčiní s nepřilnavým povrchem.
- Pečlivě si přečtěte všechny pokyny ohledně pyrolytického čištění.
- Držte děti z dosahu spotřebiče během chodu pyrolytického čištění.

BEZPEČNOSTNÍ POKYNY

V průběhu této funkce bude spotřebič velmi horký a z předních větracích otvorů bude vycházet horký vzduch.

- Pyrolytické čištění je proces, při kterém se díky vysokým teplotám mohou uvolňovat výpary ze zbytků potravin či konstrukčních materiálů, a zákazníkům se proto důrazně doporučuje následující:
 - během každého pyrolytického čištění a po jeho dokončení zajistit dobré větrání.
 - během prvního použití při maximální teplotě a po jeho dokončení zajistit dobré větrání.
- Na rozdíl od lidí mohou být někteří plazi či ptáci velmi citliví na výpary, k jejichž tvorbě může docházet během čistícího procesu u všech pyrolytických trub.
 - Během chodu pyrolytického čištění odstraňte z blízkosti trouby všechna domácí zvířata (obzvláště ptactvo) a maximální teplotu čištění poprvé použijte v dobře větraném prostoru.
- Malá domácí zvířata mohou být také velmi citlivá na místní změny teploty, ke kterým dochází během samočisticího pyrolytického programu v blízkosti všech pyrolytických trub.
- Při vysokoteplotním pyrolytickém čištění může u všech pyrolytických trub dojít k poškození nepřilnavého povrchu hrnců, pánví, plechů, náčiní apod. a může také vést ke tvorbě méně škodlivých výparů.
- Výpary uvolňované z pyrolytických trub / zbytky jídel nejsou dle jejich popisu škodlivé pro člověka, děti nebo osoby ve zdravotními problémy.

2.6 Vnitřní osvětlení

VAROVÁNÍ!

Nebezpečí úrazu elektrickým proudem!

- Pokud jde o žárovku (žárovky) v tomto spotřebiči a samostatně prodávané náhradní žárovky: Tyto žárovky jsou navrženy tak, aby odolaly extrémním fyzickým podmínkám v domácích spotřebičích, ať už jde o teplotu, vibrace či vlhkost, nebo jsou určeny k signalizaci informací o provozním stavu spotřebiče. Nejsou určeny k použití v jiných spotřebičích a nejsou vhodné k osvětlení místností v domácnosti.
- Používejte pouze žárovky se stejnými vlastnostmi .

2.7 Obsluha

- Pro opravu spotřebiče se obraťte na autorizované servisní středisko.
- Používejte výhradně originální náhradní díly.

2.8 Likvidace

VAROVÁNÍ!

Hrozí nebezpečí úrazu či udušení.

- Odpojte spotřebič od elektrické sítě.
- Odřízněte síťový kabel v blízkosti spotřebiče a zlikvidujte jej.
- Odstraňte dveřní západku, abyste zabránili uvěznění dětí a domácích zvířat ve spotřebiči.

3. POPIS SPOTŘEBIČE

3.1 Celkový pohled

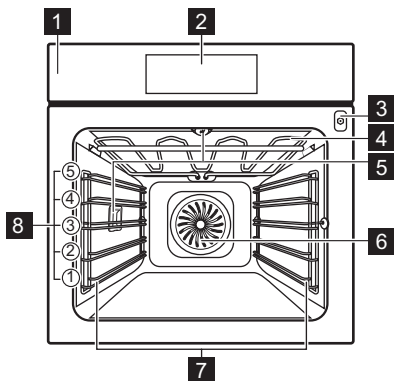

- 1** Ovládací panel
- 2** Displej
- 3** Zásuvka pro pečicí sondu
- 4** Topné těleso
- 5** Osvětlení
- 6** Ventilátor
- 7** Zasouvací mřížka, vyjímatelné
- 8** Polohy mřížky

3.2 Příslušenství

Tvarovaný rošt

Pro nádoby na pečení, dortové a koláčové formy, pečeně.

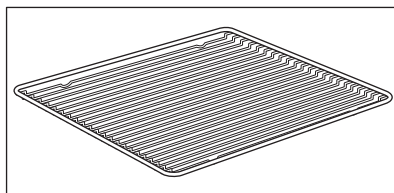

Plech na pečení

Na koláče a sušenky.

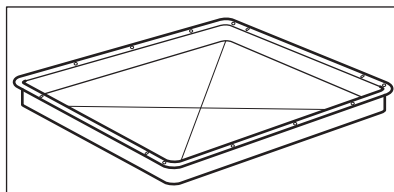

Hluboký pekáč/plech

K pečení moučných jídel a masa, nebo k zachycování tuku.

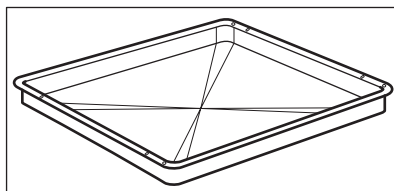

Pečící sonda

K měření teploty uvnitř pokrmu.

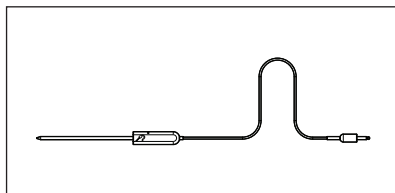

Teleskopické výsuvy

Ke snadnému vkládání a vyjímání plechů a tvarovaného roštu.

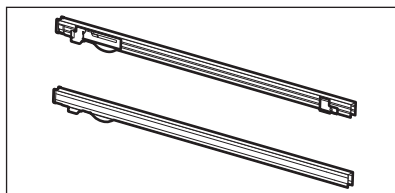



4. JAK ZAPNOUT A VYPNOUT TROUBU

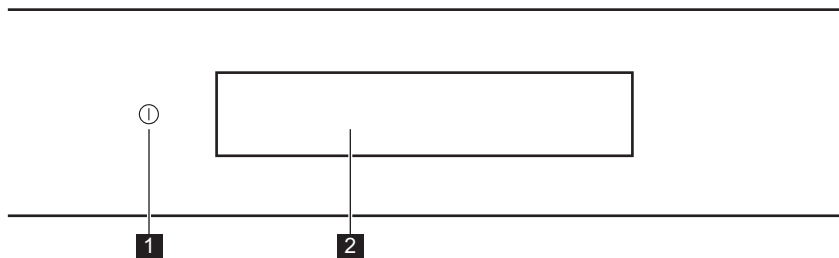

4.1 Ovládací panel



1	Zap / Vyp	Stisknutím a podržením zapnete a vypnete troubu.
2	Displej	Zobrazí aktuální nastavení trouby.

 Stiskněte	 Posuňte	 Stiskněte a podržte
Dotkněte se povrchu konečkem prstu.	Posuňte konečkem prstu po povrchu.	Dotkněte se povrchu na tři sekundy.

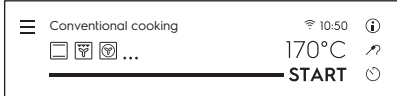
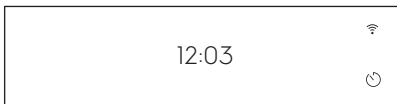
4.2 Displej

	Po zapnutí se na displeji zobrazí hlavní obrazovka s pečicími funkcemi a výchozí teplotou.
	Pokud troubu nepoužijete během 2 minut, displej se přepne do pohotovostního režimu.
	Při pečení se na displeji zobrazí nastavené a další dostupné funkce.

JAK ZAPNOUT A VYPNOUT TROUBU

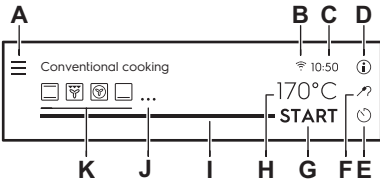
 <p>The diagram shows a control panel with the following elements labeled:</p> <ul style="list-style-type: none"> A: Menu icon (three horizontal lines) B: WiFi icon C: Clock icon D: Information icon (i) E: Power button (circle with a dot) F: Probe icon (needle) G: Start/Stop button (START) H: Temperature display (170°C) I: Slider control J: Function selection buttons (oven, grill, etc.) K: Additional function buttons 	<p>Displej s maximálním počtem nastavených funkcí.</p> <ul style="list-style-type: none"> A. Nabídka / Zpět B. WiFi (pouze u vybraných modelů) C. Denní čas D. Informace E. Časovač F. Pečící sonda (pouze u vybraných modelů) G. ZAPNOUT / VYPNOUT H. Teplota I. Stavová lišta / Posuvník J. Více K. Pečící funkce
---	--

<h2>Ukazatele na displeji</h2>				
<p>Základní ukazatele – slouží k navigaci na displeji.</p>				
<p>OK K potvrzení volby/nastavení.</p>	<p>< K potvrzení volby/nastavení nebo k návratu o jednu úroveň v nabídce.</p>	<p>↶ K návratu o jednu úroveň v nabídce / k vrácení posledního úkonu.</p>	<p>⏻ K zapnutí a vypnutí funkce.</p>	
<p>Zvukový signál Ukazatele funkce – když skončí nastavený čas pečení, zazní zvukový signál.</p>				
<p>🔔 Funkce je zapnutá.</p>	<p>🔔 STOP Funkce je zapnutá. Pečení se automaticky vypne.</p>	<p>🔔 Zvukový signál je vypnutý.</p>		
<h2>Ukazatele časovače</h2>				
<p>🕒 Pro nastavení funkce: Odložený start.</p>	<p>⊗ Ke zrušení nastavení.</p>	<p>📄 Časovač se spustí po zavření dvířek trouby.</p>	<p>🕒 Časovač se spustí, když trouba dosáhne nastavené teploty.</p>	<p>⏪ Časovač se spustí při spuštění trouby.</p>
<h2>Ukazatele funkcí dvířek</h2>				

JAK ZAPNOUT A VYPNOUT TROUBU



Dvířka trouby jsou zablokována.

WiFi ukazatele – troubu lze připojit k Wi-Fi.



WiFi připojení je zapnuté.





WiFi připojení je vypnuté.

5. PŘED PRVNÍM POUŽITÍM

VAROVÁNÍ!

Viz kapitoly o bezpečnosti.

5.1 První čištění

		
Krok 1	Krok 2	Krok 3
Z trouby odstraňte veškeré příslušenství a vyjímatelné drážky na rošty.	Troubu a příslušenství otřete měkkým hadříkem namočeným v roztoku teplé vody a šetrného mycího prostředku.	Příslušenství a vyjímatelné drážky na rošty vložte do trouby.

5.2 První zapojení

Na displeji se po prvním zapojení zobrazí uvítací zpráva.



Je nutné nastavit: Jazyk, Displej jas, Hlasitost zv. signalizace, Denní čas, bezdrátové připojení.

5.3 Bezdrátové připojení

K připojení trouby potřebujete:

- Bezdrátová síť s připojením k internetu.
- Mobilní zařízení připojené k vaší bezdrátové síti.

Stáhněte si mobilní aplikaci a v dalších krocích se řiďte pokyny.

Krok 1	Zapněte troubu.
Krok 2	Stiskněte:  . Zvolte: Nastavení / Připojení.
Krok 3	 – přetažením nebo stisknutím zapněte: WiFi.
Krok 4	Zvolte bezdrátovou síť s připojením k internetu. Bezdrátový modul trouby se spustí během 90 sekund.

Využijte zkratku!

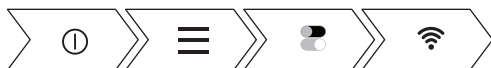

Frekvence	2,4 GHz WLAN
	2412–2484 MHz
Protokol	IEEE 802.11b DSSS/802.11g/n OFDM
Maximální výkon	EIRP < 20 dBm (100 mW)

5.4 První přehřátí



Před prvním použitím prázdnou troubu přehřejte.

Krok 1 Z trouby odstraňte veškeré příslušenství a vyjímatelné drážky na rošty.

Krok 2 Nastavte maximální teplotu pro funkci 
Nechte troubu pracovat jednu hodinu.

 Během přehřívání může z trouby vycházet zápach a kouř. Místnost musí být větraná.

6. DENNÍ POUŽÍVÁNÍ

⚠ VAROVÁNÍ!

Viz kapitoly o bezpečnosti.

6.1 Jak nastavit: Pečicí funkce

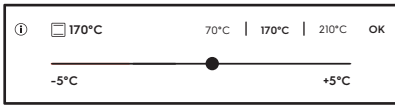
Krok 1	Zapněte troubu.
Krok 2	Zvolte pečicí funkci. Na displeji se zobrazí výchozí pečicí funkce. Pro zobrazení dalších pečicích funkcí stiskněte: ● ● ● .
Krok 3	Stiskněte: °C. Na displeji se zobrazí nastavení teploty. 
Krok 4	Nastavte teplotu posunutím prstu po posuvníku.
Krok 5	Stiskněte: OK.
Krok 6	Stiskněte: START . Pečicí sonda – sondu lze připojit kdykoliv před nebo během procesu přípravy.
STOP – stisknutím vypnete pečicí funkci.	
Krok 7	troubu vypněte.

Využijte zkratku!

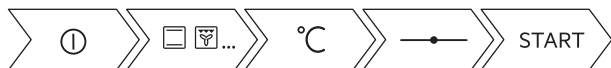



6.2 Jak nastavit: Podporované Vaření

Každý pokrm v této podnabídce má doporučenou funkci a teplotu. Můžete upravit čas a teplotu. U některých pokrmů můžete také péct pomocí:

- Automatická váha
- Pečicí sonda

Úroveň, na kterou je pokrm připraven:

- Nepropečené nebo Méně
- Středně Propečené
- Dobře propečené nebo Více





Krok 1	Zapněte troubu.
Krok 2	Stiskněte: 
Krok 3	Stiskněte:  . Zadejte: Podporované Vaření.
Krok 4	Zvolte pokrm nebo druh jídla.
Krok 5	Stiskněte: START .

Využijte zkratku!





6.3 Pečicí funkce







Standardní pečicí funkce





Pečicí funkce	Použití
 Gril	Ke grilování tenkých kusů potravin a opékání chleba.
 Turbo gril	K pečení velkých kusů masa nebo drůbeže s kostmi na jedné úrovni. K zapékání a pečení dozlatova.
 Pravý horký vzduch	K pečení jídel na třech úrovních současně a k sušení potravin. Nastavte teplotu trouby o 20 - 40 °C nižší než při použití funkce Horní/spodní ohřev.
 Mražené potraviny	K přípravě polotovarů do křupava (např. hranolek, amerických brambor nebo jarních závitků).

DENNÍ POUŽÍVÁNÍ

Pečicí funkce	Použití
 Horní/spodní ohřev	K pečení moučných jídel a masa na jedné úrovni trouby.
 Funkce pizzy	K pečení pizzy. K intenzivnějšímu opečení dozlatova a dosažení křupavého spodku.
 Spodní ohřev	K pečení koláčů s křupavým spodkem a zavařování potravin.

Speciální pečicí funkce

Pečicí funkce	Použití
 Zavařování	K přípravě zeleniny (např. nakládané zeleniny).
 Dehydratace	K sušení krájeného ovoce, zeleniny a hub.
 Ohřev talířů	K předehřátí talířů k servování.
 Kynutí těsta	K urychlení kynutí těsta. Brání vysychání povrchu těsta a udržuje jeho pružnost.
 Rozmrazování	K rozmrazování potravin (zeleniny a ovoce). Doba rozmrazování závisí na množství a velikosti zmražených potravin.
 Gratinované pokrmy	K přípravě pokrmů jako lasagne nebo zapékané brambory. K zapékání a pečení dozlatova.

Pečící funkce	Použití
 <p>Nízkoteplotní pečení</p>	K přípravě měkkých a šťavnatých pečeni.
 <p>Uchovat teplé</p>	K udržení teploty pokrmů.
 <p>Vlhký horký vzduch</p>	Tato funkce slouží k úspoře energie při pečení. Při použití této funkce se teplota ve vnitřku trouby může lišit od nastavené teploty. Je využito zbytkové teplo. Může dojít ke snížení tepelného výkonu. Další informace naleznete v části „Denní používání“, Poznámky: Vlhký horký vzduch.
 <p>Pečení chleba</p>	Pomocí této funkce můžete připravovat chléb a housky s velmi dobrými profesionálními výsledky co do křupavosti, barvy a kůrky.

6.4 Poznámky: Vlhký horký vzduch

Tato funkce byla použita ke splnění energetické třídy a požadavků na ekodesign podle směrnice EU 65/2014 a EU 66/2014. Zkoušky dle normy EN 60350-1.

Dvířka trouby by měla být během pečení zavřená, aby nedošlo k přerušení funkce a aby trouba fungovala co nejúspěšněji.



Pokud používáte tuto funkci, osvětlení se automaticky vypne po 30 sekundách.

Pokyny k přípravě viz kapitola „Tipy a rady“, Vlhký horký vzduch. Obecná doporučení ohledně úspory energie viz kapitola „Energetická účinnost“, Úspora energie.



7. FUNKCE HODIN

7.1 Popis funkcí hodin

Funkce hodiny	Použití
Čas pečení	K nastavení délky přípravy jídla. Maximum je 23 h 59 min.
Kritéria spuštění	K nastavení začátku počítání časovače.
Ukončit akci	K nastavení toho, co se stane po dokončení počítání časovače.
Odložený start	K odložení startu nebo konce přípravy jídla.
Prodloužení doby pečení	K prodloužení doby přípravy.
Připomínka	K nastavení odpočítávání času. Maximum je 23 h 59 minut. Tato funkce nemá žádný vliv na provoz trouby.

Kritéria spuštění	Poznámka
-	Časovač se spustí, když jej zapnete.
	Časovač se spustí po zavření dvířek.
→	Časovač se spustí, když začne příprava jídla.
	Časovač se spustí, když trouba dosáhne nastavené teploty.

7.2 Jak nastavit: Funkce hodin



Jak nastavit hodiny	
Krok 1	Stiskněte: 
Krok 2	Stiskněte: Nastavení / Nastavení / Denní čas.
Krok 3	Hodiny nastavíte posunutím a stisknutím. Stiskněte: OK nebo 

Jak nastavit dobu přípravy	
Krok 1	Zvolte pečicí funkci a nastavte teplotu.

Jak nastavit dobu přípravy	
Krok 2	Stiskněte:  .
Krok 3	Hodiny nastavíte posunutím a stisknutím. Stiskněte: OK. Časovač začne okamžitě odpočítávat.

Využijte zkratku!



Jak zvolit spuštění / ukončení vaření	
Krok 1	Zvolte pečicí funkci a nastavte teplotu.
Krok 2	Stiskněte:  .
Krok 3	Stiskněte: ● ● ● .
Krok 4	Stiskněte: Kritéria spuštění / Ukončit akci.
Krok 5	Zvolte upřednostňovaná Kritéria spuštění / Ukončit akci.
Krok 6	Stiskněte: OK nebo  .

Jak odložit začátek a konec přípravy	
Krok 1	Stiskněte:  .
Krok 2	Hodiny nastavíte posunutím a stisknutím. Stiskněte: OK.

Využijte zkratku!



FUNKCE HODIN

Jak odložit začátek bez nastavení konce přípravy

Krok 1	Zvolte pečicí funkci a teplotu.
Krok 2	Stiskněte:  .
Krok 3	Stiskněte: ● ● ● .
Krok 4	Stiskněte: Odložený start.
Krok 5	Zvolte hodnotu. Stiskněte: OK.

Jak nastavit dodatečnou dobu

Když zbývá 10 % doby přípravy a jídlo se nezdá být hotové, můžete prodloužit dobu přípravy. Také můžete změnit funkci trouby.

Krok 1	K prodloužení doby přípravy stiskněte symbol upřednostňovaného času.
Krok 2	Také můžete stisknout upřednostňovanou pečicí funkci a změnit ji.

Co když je lepší změnit dodatečný čas?

Dodatečný čas lze resetovat.

Krok 1	Stiskněte:  .
Krok 2	Změňte hodnotu na posuvníku nebo stiskněte jeden z upřednostňovaných symbolů času k nastavení času.
Krok 3	Stiskněte: OK.

Jak změnit nastavení časovače

Krok 1	Změňte hodnotu na posuvníku nebo stiskněte jeden z upřednostňovaných symbolů času ke změně hodnoty časovače.
Krok 2	Stiskněte: OK.

Nastavený čas lze změnit kdykoliv během přípravy jídla.

8. POUŽITÍ: PŘÍSLUŠENSTVÍ

8.1 Vkládání příslušenství

Malý zářez nahoře zajišťuje vyšší bezpečnost. Tyto zářezy také fungují jako zařízení proti překlopení. Vysoký okraj kolem roštu slouží jako ochrana proti sklouznutí varných nádob z roštu.

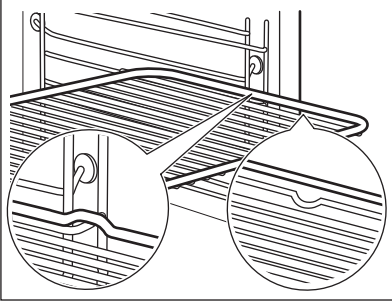
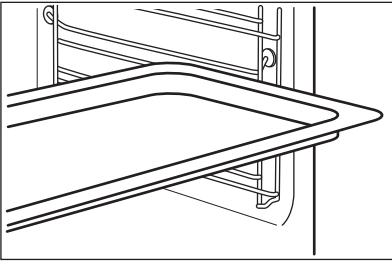
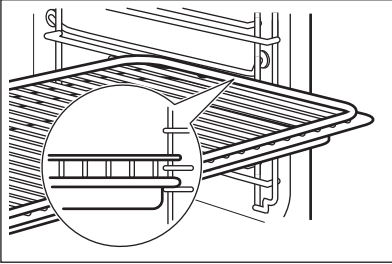
<p>Tvarovaný rošt: Rošt zasuňte mezi vodící lišty drážek roštů .</p>	
<p>Plech na pečení /Hluboký pekáč: Zasuňte plech mezi drážky zvolené úrovně roštu.</p>	
<p>Tvarovaný rošt, Plech na pečení /Hluboký pekáč: Plech zasuňte mezi drážky zvolené úrovně roštu a tvarovaný rošt v drážkách nad ním.</p>	

8.2 Použití teleskopických výsuvů

Teleskopické výsuvy ničím nemažte.

Před tím, než zavřete dvířka trouby, se ujistěte, že jste teleskopické výsuvy zcela zasunuli do trouby.

POUŽITÍ: PŘÍSLUŠENSTVÍ

Tvarovaný rošt:

Tvarovaný rošt položte na teleskopické výsuvy.

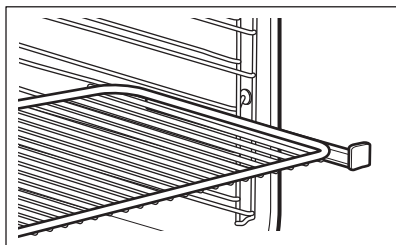

Hluboký pekáč / plech:

Vložte hluboký pekáč / plech na teleskopické výsuvy.

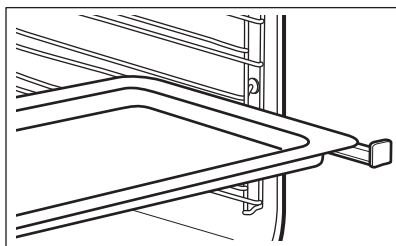

Společně vložení tvarovaného roštu a hlubokého pekáče / plechu:

Tvarovaný rošt a hluboký pekáč / plech vložte společně na teleskopické výsuvy.

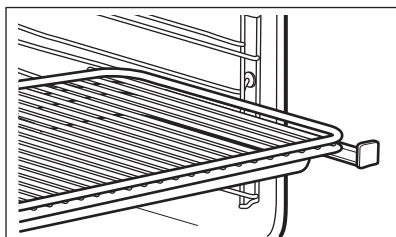

8.3 Pečicí sonda

Pečicí sonda – měří teplotu uvnitř pokrmu. Použití je možné u každé pečicí funkce.

Lze nastavit dvě teploty:

°C

Teplota trouby: minimálně 120 °C.



Teplota ve středu pokrmu.

Pro dosažení nejlepších výsledků:



Příspěvky by měly mít pokojovou teplotu.

Nepoužívejte pro tekuté pokrmy.

V průběhu přípravy musí zůstat v pokrmu.

Trouba vypočítá přibližný čas konce pečení. Ten závisí na množství pokrmu, nastavené funkci trouby a teplotě.

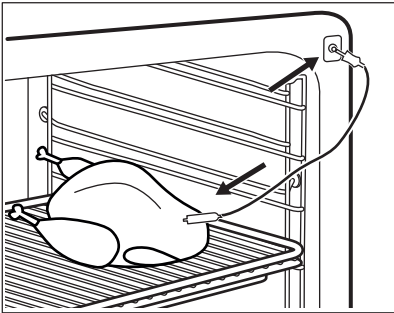
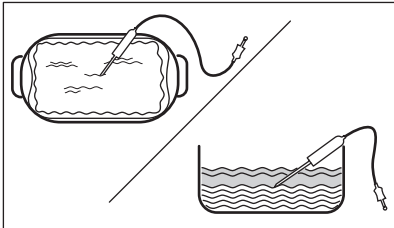
Pokyny k použití: Pečicí sonda

Krok 1	Zapněte troubu.
Krok 2	Nastavte pečicí funkci a v případě potřeby teplotu trouby.
Krok 3	Vložte: Pečicí sonda.
Maso, drůbež a ryby	Dušená/zapékaná jídla
Zasaňte špičku pečicí sondy do středu masa nebo ryby, pokud možno do nejsilnější části. Ujistěte se, že alespoň 3/4 pečicí sondy jsou vsunuty do pokrmu.	Zasaňte špičku pečicí sondy přesně do středu mísy. Během pečení musí pečicí sonda držet stabilně na jednom místě. Abyste toho dosáhli, použijte pevnou přísadu. Okraj zapékačské mísy použijte k podepření silikonové rukojeti pečicí sondy. Špička pečicí sondy by se neměla dotýkat dna zapékačské mísy. Pečicí sondu zakryjte zbývajícími přísadami.
	
Krok 4	Zapojte pečicí sondu do zásuvky na přední straně trouby. Displej zobrazí aktuální teplotu: Pečicí sonda.
Krok 5	 – stisknutím nastavíte teplotu pečicí sondy ve středu pokrmu.
Krok 6	<ul style="list-style-type: none"> ● ● ● – stisknutím nastavíte upřednostňovanou volbu: • Zvukový signál – jakmile střed pokrmu dosáhne nastavené teploty, zazní zvukový signál. • Zvukový signál a ukončení pečení – jakmile střed pokrmu dosáhne nastavené teploty, zazní zvukový signál a trouba se vypne. • Jen zobrazit teplotu – na displeji se zobrazí aktuální teplota středu pokrmu.

POUŽITÍ: PŘÍSLUŠENSTVÍ

Krok 7	Zvolte funkci a stiskněte: OK nebo <
Krok 8	Stiskněte: START . Jakmile pokrm dosáhne nastavené teploty, zazní zvukový signál. Můžete se rozhodnout skončit nebo pokračovat v přípravě jídla, abyste zajistili, že je pokrm dobře propečený.
Krok 9	Zástrčku pečicí sondy vytáhněte ze zásuvky a pokrm vyjměte z trouby. <div style="border: 1px solid black; padding: 5px;"><p>! VAROVÁNÍ! Pečicí sonda může být velmi horká a hrozí nebezpečí popálenin. Při vytahování zástrčky a vyjmutí sondy z pokrmu buďte opatrní.</p></div>

Využijte zkratku!





9. DOPLŇKOVÉ FUNKCE

9.1 Jak uložit:Oblíbené



Můžete ukládat svá oblíbená nastavení, jako např. pečicí funkci, dobu pečení, teplotu nebo čistící funkci. Můžete uložit tři oblíbená nastavení.

Krok 1	Zapněte troubu.
Krok 2	Zvolte upřednostňované nastavení.
Krok 3	Stiskněte:  . Zvolte: Oblíbené.
Krok 4	Zvolte: Uložit aktuální nastavení.
Krok 5	Stisknutím + přidáte nastavení do seznamu: Oblíbené. Stiskněte OK.

 - stisknutím resetujte nastavení.
 - stisknutím zrušíte nastavení.

9.2 Automatické vypnutí

Z bezpečnostních důvodů se trouba po určité době, kdy je spuštěna nějaká funkce a vy nezměníte žádné nastavení, vypne.

 (°C)	 (h)
30 - 115	12.5
120 - 195	8.5
200 - 245	5.5
250 - maximum	3

Automatické vypnutí nefunguje s funkcemi: Osvětlení, Pečicí sonda, Čas ukončení, Nízkoteplotní pečení.

9.3 Chladicí ventilátor

Když je trouba v provozu, chladicí ventilátor se automaticky zapne, aby udržoval povrch trouby chladný. Jestliže troubu vypnete, bude chladicí ventilátor pokračovat v chlazení až do úplného ochlazení trouby.

10. TIPY A RADY

VAROVÁNÍ!

Viz kapitoly o bezpečnosti.

10.1 Doporučení k pečení



Teploty a časy přípravy v tabulkách jsou pouze orientační. Závisí na receptu, kvalitě a množství použitých přísad.





Vaše trouba může péct jinak, než jak jste byli zvyklí u staré trouby. Nižší uvedené tabulky zobrazují doporučená nastavení teploty, délky přípravy a polohy roštu pro specifické druhy pokrmů.





Jestliže nemůžete najít nastavení pro konkrétní recept, snažte se vybrat podobný.

Více doporučení ohledně vaření naleznete v tabulkách vaření na naší webové stránce. Tipy pro vaření naleznete pomocí výrobního čísla PNC, které je uvedeno na typovém štítku na předním rámu vnitřku trouby.

10.2 Vlhký horký vzduch

Nejlepších výsledků dosáhnete, budete-li se řídit doporučenou dobou pečení v tabulce níže.

		 (°C)		 (min)
Sladké pečivo, 16 kusů	plech na pečení nebo pekáč na zachycení tuku	180	2	25 - 35
Roláda	plech na pečení nebo pekáč na zachycení tuku	180	2	15 - 25
Celá ryba, 0,2 kg	plech na pečení nebo pekáč na zachycení tuku	180	3	15 - 25
Sušenky, 16 kusů	plech na pečení nebo pekáč na zachycení tuku	180	2	20 - 30
Makronky, 24 kusů	plech na pečení nebo pekáč na zachycení tuku	160	2	25 - 35
Muffin, 12 kusů	plech na pečení nebo pekáč na zachycení tuku	180	2	20 - 30
Slané pečivo, 20 kusů	plech na pečení nebo pekáč na zachycení tuku	180	2	20 - 30

		 (°C)		 (min)
Sušenky z křehkého těsta, 20 kusů	plech na pečení nebo pekáč na zachycení tuku	140	2	15 - 25
Ovocné koláčky, 8 kusů	plech na pečení nebo pekáč na zachycení tuku	180	2	15 - 25

10.3 Vlhký horký vzduch - doporučená příslušenství







Používejte formy a nádoby z tmavého kovu a s povrchovou vrstvou. Pohlcují teplo lépe než nádoby ze světlého kovu a s reflexní úpravou.

			
Plech na pizzu	Zapékací mísa	Pečicí šálky	Dortový korpus
Tmavý, nereflexní Průměr 28 cm	Tmavý, nereflexní Průměr 26 cm	Keramika Průměr 8 cm, výška 5 cm	Tmavý, nereflexní Průměr 28 cm

10.4 Tabulky vaření pro zkušebny





Informace pro zkušebny

Testy podle normy: EN 60350, IEC 60350.

 PEČENÍ NA JEDNÉ ÚROVNI. Pečení ve formě				
		 (°C)	 (min)	
Piškotová buchta bez tuku	Pravý horký vzduch	140 - 150	35 - 50	2
Piškotová buchta bez tuku	Horní/spodní ohřev	160	35 - 50	2



PEČENÍ NA JEDNÉ ÚROVNI. Pečení ve formě





		 (°C)	 (min)	
Jablečný koláč, 2 formy, Ø 20 cm	Pravý horký vzduch	160	60 - 90	2
Jablečný koláč, 2 formy, Ø 20 cm	Horní/spodní ohřev	180	70 - 90	1



PEČENÍ NA JEDNÉ ÚROVNI. Sušenky







Použijte třetí polohu roštu.

		 (°C)	 (min)
Máslové sušenky / Pruhy těsta	Pravý horký vzduch	140	25 - 40
Máslové sušenky / Pruhy těsta, předehřejte prázdnou troubu	Horní/spodní ohřev	160	20 - 30
Malé koláčky, 20 kousků na plech, předehřejte prázdnou troubu	Pravý horký vzduch	150	20 - 35
Malé koláčky, 20 kousků na plech, předehřejte prázdnou troubu	Horní/spodní ohřev	170	20 - 30



PEČENÍ NA VÍCE ÚROVNÍCH. Sušenky

		 (°C)	 (min)	
Máslové sušenky / Pruhy těsta	Pravý horký vzduch	140	25 - 45	1 / 4
Malé koláčky, 20 kousků na plech, předehřejte prázdnou troubu	Pravý horký vzduch	150	23 - 40	1 / 4
Piškotová buchta bez tu-ku	Pravý horký vzduch	160	35 - 50	1 / 4







GRIL



Předehřejte prázdnou troubu po dobu pěti minut.



Gril s maximálním nastavením teploty.



		 (min)	
Topinky	Gril	1 - 3	5
Hovězí steak, v polovině doby obraťte	Gril	24 - 30	4

11. ČIŠTĚNÍ A ÚDRŽBA

⚠ VAROVÁNÍ!

Viz kapitoly o bezpečnosti.

11.1 Poznámky k čištění

 Čistící prostředky	Přední stranu trouby otřete měkkým hadříkem namočeným v roztoku teplé vody a šetrného mycího prostředku.
	Kovové plochy očistěte pomocí čistícího roztoku.
	Skvrny vyčistěte pomocí šetrného čistícího prostředku.
 Každodenní použití	Vnitřek trouby očistěte po každém použití. Hromadění mastnoty či zbytků jídel může způsobit požár.
	Neuchovávejte potraviny v troubě déle než 20 minut. Osušte vnitřek měkkým hadrem po každém použití.
 Příslušenství	Vyčistěte všechno příslušenství po každém použití a nechte jej vysušit. Použijte měkký hadr a vlažnou vodu s šetrným mycím prostředkem. Nečistěte příslušenství v myčce nádobí
	Nepřílnavé příslušenství nečistěte pomocí abrazivních čistících prostředků nebo ostrých předmětů.

11.2 Jak vyjmout: Drážky na rošty

K vyčištění trouby vyjměte drážky na rošty.

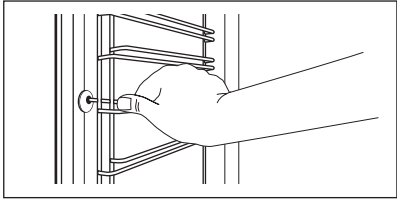
Krok 1	Vypněte troubu a vyčkejte, dokud nevychladne.	
Krok 2	Odtáhněte přední část drážek na rošty od stěny trouby.	

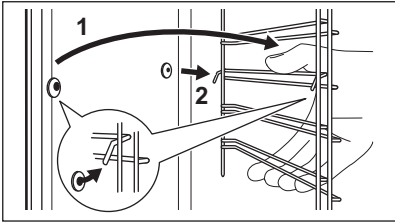
Krok 3	Odtáhněte zadní konec drážek na rošty od stěny trouby a vytáhněte je ven.	
Krok 4	Drážky na rošty instalujte stejným postupem v opačném pořadí. Zarážky na teleskopických výsuvcích musí směřovat dopředu.	

11.3 Pokyny k použití: Pyrolytické čištění

Vyčistěte troubu pomocí pyrolytického čištění.

⚠ VAROVÁNÍ!

Hrozí nebezpečí popálení.

⚠ POZOR!

Jsou-li ve stejné skříni instalovány další spotřebiče, nepoužívejte je současně s touto funkcí. Trouba by se mohla poškodit.

Před pyrolytickým čištěním:

Vypněte troubu a vyčkejte, dokud nevychladne.	Vyměňte všechno příslušenství a vyjimatelné drážky na rošty.	Dno trouby a vnitřní sklo dvířek otřete měkkým hadříkem namočeným v roztoku teplé vody a šetrného mycího prostředku.
---	--	--

Krok 1	Krok 2	Krok 3
Zapněte troubu.	Stiskněte: Nabídka / Čištění.	Vyberte režim čištění.
Funkce	Režim čištění	Délka
Krátký	Lehké čištění	1 h
Normální	Normální čištění	1 h 30 min
Intenzivní	Důkladné čištění	3 h

ⓘ Když se čištění spustí, osvětlení je vypnuté a chladicí ventilátor pracuje při vyšších otáčkách.

STOP – stisknutím zastavíte čištění před dokončením.
Troubu nepoužívejte, dokud nezhasne symbol zamčených dvířek na displeji.

Po ukončení čištění:

Vypněte troubu a vyčkejte, dokud nevychladne.	Vnitřek trouby vytřete měkkým hadříkem.	Ze dna trouby odstraňte veškeré zbytky.
---	---	---

11.4 Připomínka čištění

Když se zobrazí připomínka, je nutné provést čištění.

Použití funkce: Pyrolytická čisticí.

Připomínku můžete zapnout nebo vypnout v nabídce: Nastavení.

11.5 Jak odstranit a nainstalovat: Dvířka

Dvířka a vnitřní skleněné panely lze za účelem čištění demontovat. Počet skleněných panelů se liší dle modelu.

⚠ VÁROVÁNÍ!

Dvířka jsou těžká.

⚠ POZOR!

Se sklem manipulujte opatrně, především u hran předního skleněného panelu. Sklo může prasknout.

Krok 1	Zcela otevřete dvířka.	
Krok 2	Nadzdvihněte a stiskněte upínací páčky (A) na obou dveřních závěsech až na doraz.	
Krok 3	Přivřete dvířka trouby do první polohy otevření (přibližně do úhlu 70°). Podržte dvířka na obou stranách a vytáhněte je směrem šikmo vzhůru od trouby. Dvířka položte vnější stranou dolů na měkkou látku na rovné podložce.	

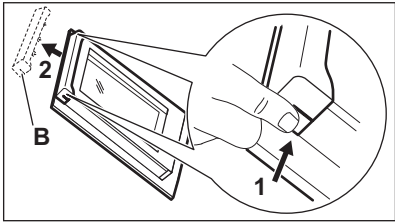
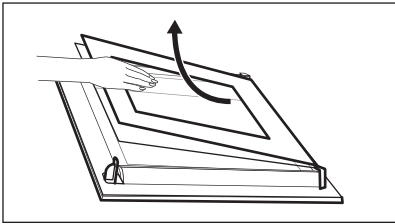
Krok 4	Uchopte okrajovou lištu (B) na horní straně dvířek na obou stranách a zatlačením směrem dovnitř uvolněte svorku těsnění.	
Krok 5	Vytáhněte okrajovou lištu dopředu a vyjměte ji.	
Krok 6	Uchopte skleněné panely jednu po druhé na jejich horní straně a vytáhněte je z drážek směrem nahoru.	
Krok 7	Skleněný panel omyjte vodou s mycím prostředkem. Skleněný panel pečlivě osušte. Skleněné panely nemyjte v myčce nádobí.	
Krok 8	Po čištění proveďte výše uvedené kroky v opačném pořadí.	
Krok 9	Nejprve nainstalujte menší a potom větší panel a dvířka.	

11.6 Jak vyměnit: Osvětlení

VAROVÁNÍ!

Nebezpečí úrazu elektrickým proudem.
Žárovka může být horká.

Před výměnou osvětlení:

Krok 1	Krok 2	Krok 3
Vypněte troubu. Počkejte, dokud trouba nevychladne.	Odpojte troubu od elektrické sítě.	Na dno vnitřku trouby položte utěrku.

Horní žárovka

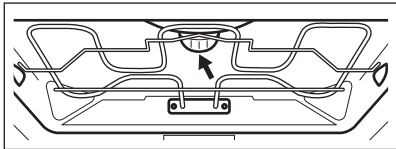
Krok 1	Skleněným krytem otočte a sejměte jej.	
Krok 2	Skleněný kryt vyčistěte.	
Krok 3	Žárovku vyměňte za vhodnou žárovku žáruvzdornou do 300 °C.	
Krok 4	Nasadte skleněný kryt.	

Boční žárovka

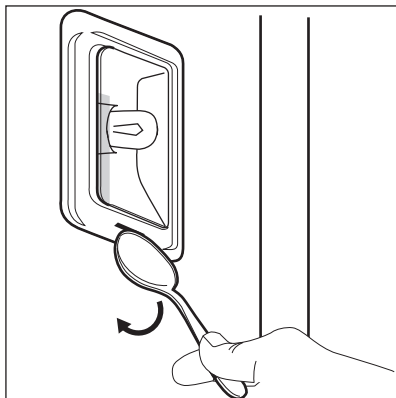
Krok 1	Odstraněním levé drážky na rošt zpřístupníte žárovku.	
Krok 2	Pomocí úzkého, tupého předmětu (např. čajové lžičky) odstraňte skleněný kryt.	
Krok 3	Skleněný kryt vyčistěte.	
Krok 4	Žárovku vyměňte za vhodnou žárovku žáruvzdornou do 300 °C.	
Krok 5	Nasadte skleněný kryt.	
Krok 6	Namontujte levé drážky na rošty.	

12. ODSTRAŇOVÁNÍ ZÁVAD

VAROVÁNÍ!

Viz kapitoly o bezpečnosti.

12.1 Co dělat, když...



Trouba se nezapne nebo se neohřívá



Možná příčina



Řešení

Trouba není zapojená do elektrické sítě nebo je připojena nesprávně.

Zkontrolujte, zda je trouba správně zapojena do elektrické sítě.

Hodiny nejsou nastavené.

Nastavte hodiny, podrobnosti, jak je nastavit, naleznete v kapitole „Funkce hodin“: Funkce hodin.

Dvířka nejsou správně zavřená.

Zcela dvířka zavřete.

Je spálená pojistka.

Zkontrolujte, zda není příčinou závady pojistka. Pokud problém přetrvává, obraťte se na kvalifikovaného elektrikáře.

Dětská bezpečnostní pojistka trouby je zapnutá.

Viz kapitola „Nabídka“, podnabídka pro: Funkce.



Je zapotřebí vyměnit součásti



Popis





Řešení

Spálená žárovka.



Vyměňte žárovku, podrobnosti, jak ji vyměnit, naleznete v kapitole „Čištění a údržba“: Žárovka.



Výpadek proudu vždy čištění zastaví. Pokud je čištění přerušené výpadkem proudu, zopakujte jej.

 Problémy s Wi-Fi signálem	
 Možná příčina	 Řešení
Problém se signálem bezdrátové sítě.	Zkontrolujte vaši bezdrátovou síť a router. Restartujte router.
Byl nainstalován nový router nebo byla změněna konfigurace routeru.	Chcete-li znovu konfigurovat troubu a mobilní zařízení, viz část Bezdrátové připojení v kapitole „Před prvním použitím“.
Signál bezdrátové sítě je slabý.	Přesuňte router co nejbližší k troubě.
Bezdrátový signál je rušen mikrovlnným spotřebičem umístěným poblíž trouby.	Vypněte mikrovlnný spotřebič.



12.2 Jak spravovat: Chybové kódy

Když dojde k chybě software, na displeji se zobrazí chybová zpráva. V této části naleznete seznam problémů, které můžete zvládnout sami.

 Kód a popis	 Řešení
C2 - Pečící sonda se nachází uvnitř trouby během Pyrolytická čisticí.	Vyjměte Pečící sonda.
C3 - dvířka nejsou plně zavřená během Pyrolytická čisticí.	Zavřete dvířka.
F111 - Pečící sonda není správně zastrčená do zásuvky.	Plně zastrčte Pečící sonda do zásuvky.
F240, F439 - dotyková tlačítka na displeji nefungují správně.	Vyčistěte povrch displeje. Ujistěte se, že na dotykových políčkách nejsou nečistoty.
F601 - je problém se signálem WiFi.	Zkontrolujte vaše síťové připojení. Viz část „Před prvním použitím“, Bezdrátové připojení.
F604 - první připojení k WiFi selhalo.	Trouby vypněte a zapněte a zkuste to znovu. Viz část „Před prvním použitím“, Bezdrátové připojení.

 Kód a popis	 Řešení
F908 - systém trouby se nemohl připojit k ovládacímu panelu.	Troubu vypněte a zapněte.

Pokud se jedna z těchto chybových zpráv nadále zobrazuje na displeji, znamená to možné vypnutí chybného podsystému. V takovém případě se obraťte na autorizované servisní středisko. Pokud dojde k jedné z těchto chyb, zbývající funkce trouby budou dále fungovat jako obvykle.

 Kód a popis	 Řešení
F602, F603 - WiFi není dostupná.	Troubu vypněte a zapněte.

12.3 Servisní údaje

Pokud problém nemůžete vyřešit sami, obraťte se na svého prodejce nebo autorizované servisní středisko.

Potřebné údaje pro servisní středisko najdete na typovém štítku. Typový štítek se nachází na předním rámu vnitřní části trouby. Nesundávejte typový štítek z vnitřní části trouby.

Doporučujeme, abyste si údaje napsali zde:	
Model (MOD.)
Výrobní číslo (PNC)
Sériové číslo (SN)

13. TECHNICKÉ ÚDAJE

13.1 Technické údaje

Napětí	220 - 240 V
Frekvence	50 Hz

14. ENERGETICKÁ ÚČINNOST

14.1 Informace o výrobku a list s údaji o výrobku*

Název dodavatele	Electrolux
Označení modelu	KOEAP31WT 944184868
Index energetické účinnosti	61.2
Třída energetické účinnosti	A++
Spotřeba energie se standardním zatížením, konvenční režim	1.09 kWh/cyklus
Spotřeba energie se standardním zatížením, intenzivní horkovzdušný režim	0.52 kWh/cyklus
Počet pečících prostorů	1
Tepelný zdroj	Elektrická energie
Objem	71 l
Typ trouby	Vestavná trouba
Hmotnost	37.0 kg

* Pro Evropskou unii v souladu se směrnicemi EU 65/2014 a 66/2014.
Pro Běloruskou republiku v souladu s STB 2478-2017, příloha G; STB 2477-2017, dodatky A a B.
Pro Ukrajinu v souladu s 568/32020.

Třída energetické účinnosti neplatí pro Rusko.

EN 60350-1 - Elektrické spotřebiče na vaření pro domácnost - část 1: Sporáky, trouby, parní trouby a grily - Metody měření funkce.

14.2 Úspora energie



Trouba je vybavena funkcemi, které vám pomohou ušetřit energii při každodenním vaření.

Při provozu spotřebiče se přesvědčte, že jsou dvířka trouby zavřená. Během přípravy jídla neotvírejte dvířka trouby příliš často. Těsnění dvířek udržujte čisté a kontrolujte, zda je řádně uchyceno ve své poloze.

Pro účinnější úsporu energie používejte kovové nádoby.

Je-li to možné, troubu před pečením nepředehřívejte.

Když připravujete několik jídel najednou, snažte se, aby prodlevy při pečení byly co nejkratší.

ENERGETICKÁ ÚČINNOST

Horkovzdušné pečení

Je-li to možné, pro úsporu energie používejte funkce s ventilátorem.

Zbytkové teplo

Je-li v rámci některých funkcí trouby spuštěn program s volbou času Trvání nebo Ukončení a doba pečení je delší než 30 minut, u některých funkcí trouby se topné články automaticky vypnou dříve.

Ventilátor a osvětlení nadále pracují. Po vypnutí trouby se na displeji zobrazuje zbytkové teplo. Toto teplo můžete využít k udržení teploty jídla.

Je-li doba pečení delší než 30 minut, snižte teplotu trouby na minimum 3 - 10 minut před koncem pečení. Pečení nadále zajistí zbytkové teplo uvnitř trouby.

Zbytkové teplo můžete využít k ohřevu jiného jídla.

Uchování teploty jídla

Chcete-li využít zbytkové teplo k uchování teploty pokrmu, zvolte nejnižší možné nastavení teploty. Na displeji se zobrazí ukazatel zbytkového tepla nebo zbytková teplota.

Pečení s vypnutým osvětlením

Vypněte při pečení osvětlení. Zapněte ho pouze tehdy, když ho skutečně potřebujete.

Vlhký horký vzduch

Tato funkce slouží k úspoře energie při pečení.

Když používáte tuto funkci, osvětlení se vypne automaticky po 30 sekundách. Osvětlení můžete znovu zapnout, ale omezíte tím předpokládanou úsporu energie.

Pohotovostní režim

Po dvou minutách displej přejde do pohotovostního režimu.

15. STRUKTURA NABÍDKY

15.1 Nabídka

Stisknutím  otevřete Nabídka.

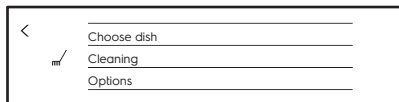

Položka nabídky		Použití
Oblíbené		Zobrazí oblíbená nastavení.
Podporované Vaření		Zobrazí automatické programy.
Čištění		Zobrazí čisticí programy.
Funkce		Ke konfiguraci trouby.
Nastavení	Připojení	Ke konfiguraci sítě.
	Nastavení	Ke konfiguraci trouby.
	Obsluha	Zobrazuje verzi software a konfiguraci.

15.2 Dílčí nabídka pro: Čištění

Dílčí nabídka	Použití
Krátký	Délka: 1 h.
Normální	Délka: 1 h 30 min.
Intenzivní	Délka: 3 h.
Připomínka čištění	Připomene vám vyčištění trouby.

15.3 Podnabídka pro: Funkce

Podnabídka	Použití
Osvětlení	K zapnutí a vypnutí osvětlení.

STRUKTURA NABÍDKY

Podnabídka	Použití
Viditelná ikona osvětlení	Na obrazovce se zobrazí symbol žárovky.
Dětská bezp. pojistka	Brání náhodnému zapnutí trouby. Když je tato funkce zapnutá, na displeji se po zapnutí trouby zobrazí text „Dětská pojistka“. Pro opětovné umožnění použití trouby zadejte písmena kódu v abecedním pořadí. Jestliže je zapnutá funkce dětské bezpečnostní pojistky a trouba je vypnutá, dvířka trouby jsou zablokována.
Rychlé zahřátí	Zkracuje čas zahřátí. Tato funkce je dostupná pouze u některých funkcí trouby.

15.4 Podnabídka pro: Připojení

Podnabídka	Popis
WiFi	Zapnutí a vypnutí: WiFi.
Dálkové ovládání	K zapnutí a vypnutí dálkového ovládání. Funkce je viditelná pouze po zapnutí: WiFi.
Síť	Ke kontrole stavu sítě a signálu: WiFi.
Automatický chod na dálku	K automatickému spuštění operace na dálku po stisknutí ZAPNOUT. Funkce je viditelná pouze po zapnutí: WiFi.
Zapomenout síť	K vypnutí automatického připojení trouby k aktuální síti.

15.5 Podnabídka pro: Nastavení

Podnabídka	Popis
Jazyk	K nastavení jazyka trouby.
Denní čas	K nastavení aktuálního času a data.
Časové údaje	K zapnutí a vypnutí hodin.
Formát digitálních hodin	Ke změně formátu zobrazování časových údajů.

Podnabídka	Popis
Připomínka čištění	K zapnutí a vypnutí připomínky.
Tóny tlačítek	K zapnutí a vypnutí ozvučení dotykových políček. Ozvučení nelze vypnout u dotykových políček ①, STOP .
Alarm / chybový tón	K zapnutí a vypnutí chybových tónů.
Hlasitost zv. signalizace	K nastavení hlasitosti tónů tlačítek a zvukové signalizace.
Displej jas	K nastavení jasu displeje.

15.6 Podnabídka pro: Obsluha







Podnabídka	Popis
Režim demo	Aktivační / deaktivaci kód: 2468
Licence	Informace o licencích.
Verze software	Informace o verzi softwaru.
Zrušit všechna nastavení	K obnovení továrního nastavení.
Zrušit všechna okna	Obnoví všechny vyskakovací prvky na původní nastavení.

16. JE TO SNADNÉ!



Před prvním použitím musíte nastavit:

Jazyk	Displej jas	Hlasitost zv. signalizace	Denní čas	Bezdrátové připojení
-------	-------------	---------------------------	-----------	----------------------





Seznamte se se základními symboly na ovládacím panelu a displeji:

 Zap / Vyp	 Nabídka / Zpět	 WiFi	 Informace	 Časovač	 Pečicí sonda	START / STOP	 Více
--	---	---	--	--	---	--------------	--

Zahájení používání trouby

Rychlé spuštění	Zapněte troubu a začněte vařit s výchozí teplotou a délkou trvání funkce.	Krok 1	Krok 2	Krok 3
		Stiskněte a podržte:  .	 ... – nastavte funkci trouby.	Stiskněte: START .
Rychlé vypnutí	Troubu můžete kdykoliv vypnout na jakékoliv obrazovce nebo při jakékoliv zobrazené zprávě.	 – stiskněte a podržte, dokud se trouba nevypne.		



Zahájení vaření

Krok 1	Krok 2	Krok 3	Krok 4	Krok 5	Krok 6
 – stisknutím zapněte troubu.	 ... – zvolte funkci.	 – stiskněte pro přechod na nastavení teploty.	 – nastavte teplotu posunutím prstu po posuvníku.	OK – potvrďte stisknutím.	START – stisknutím spustíte vaření.





Zjistěte, jak vařit rychle

K rychlé přípravě pokrmů s výchozími nastaveními používejte automatické programy:

Zjistěte, jak vařit rychle

Podporované Vaření	Krok 1	Krok 2	Krok 3	Krok 4
	Stiskněte:  .	Stiskněte:  .	Stiskněte:  Podporované Vaření.	Zvolte pokrm.

Použití rychlých funkcí k nastavení doby přípravy nebo pro změnu funkce vaření

Rychlá nastavení časovače Nejpoužívanější nastavení časovače můžete použít ze zkratk.	Krok 1	Krok 2
	Stiskněte:  .	Stiskněte upřednostňovanou hodnotu času.
Podpora dokončení přípravy při 10 % Když zbývá jen 10 % doby přípravy, použijte možnost Podpora dokončení přípravy při 10 %, která přidá dodatečný čas nebo změní funkci vaření.	+1 min +5 min +10 min – k prodloužení doby přípravy stiskněte symbol upřednostňovaného času.	
	Změna funkce: Stiskněte upřednostňovanou funkci:    ...	

17. VYUŽIJTE ZKRATKU!

Zde můžete shlédnout všechny užitečné zkratky. Také je můžete nalézt ve vyhrazených kapitolách tohoto návodu k použití.

Bezdrátové připojení



Jak nastavit: Pečící funkce

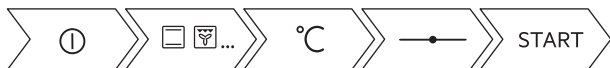

Jak nastavit: Podporované vaření



Jak nastavit: Délka přípravy



Jak odložit začátek a konec přípravy

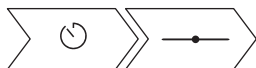



Jak zrušit nastavení časovače



Jak používat: Pečící sonda



18. POZNÁMKY K OCHRANĚ ŽIVOTNÍHO PROSTŘEDÍ

Recyklujte materiály označené symbolem . Obaly vyhodte do příslušných odpadních kontejnerů k recyklaci. Pomáhejte chránit životní prostředí a lidské zdraví a recyklovat elektrické a elektronické spotřebiče určené k likvidaci. Spotřebiče označené příslušným symbolem  nelikvidujte spolu s domovním odpadem. Spotřebič odevzdejte v místním sběrném dvoře nebo kontaktujte místní úřad.

www.electrolux.com/shop



867352598-E-402020

