



**BOSCH**



**PKF 645F17E**

PKF645F17E



4 242002 727653

**Návod k použití**

---

---

**PKF 645F17E**

---

---

**PKB6..F17.**

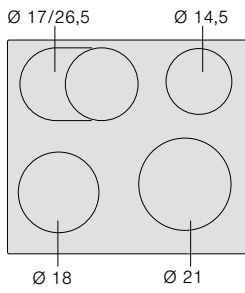

**PKD6..F17.**

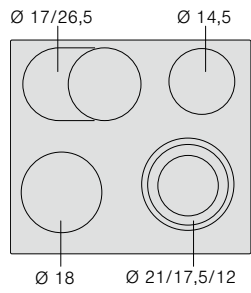

**PKF6..F17.**

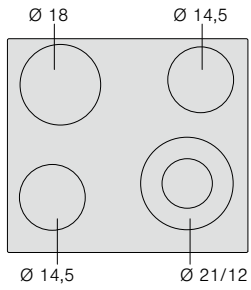

**PKF6..F17G**

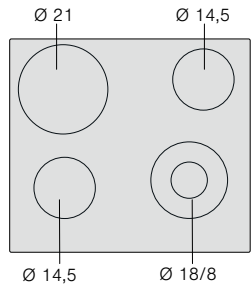

**PKF65.F17., PKF67.F17.**

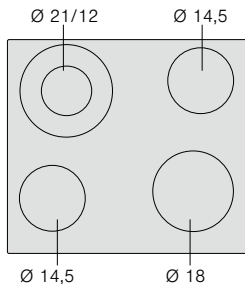

**PKN6..F17.**

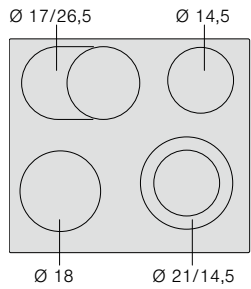

**PKG6..F17.**

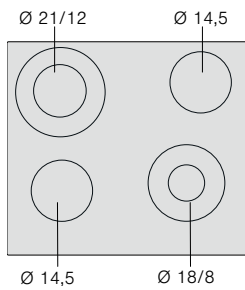

<b>Bezpečnostní pokyny</b> .....	<b>3</b>	Varná zóna se má automaticky vypnout.....	9
Příčiny poškození.....	4	Automatický timer.....	9
<b>Ochrana životního prostředí</b> .....	<b>4</b>	Kuchyňský budík.....	9
Ekologická likvidace.....	4	<b>Automatické časové omezení</b> .....	<b>10</b>
Tipy, jak ušetřit energii.....	4	<b>Blokování při utírání</b> .....	<b>10</b>
<b>Seznámení se spotřebičem</b> .....	<b>5</b>	<b>Ukazatel spotřeby energie</b> .....	<b>10</b>
Ovládací panel.....	5	<b>Základní nastavení</b> .....	<b>10</b>
Varné zóny.....	5	Změna základních nastavení.....	11
Ukazatel zbytkového tepla.....	5	<b>Čištění a údržba</b> .....	<b>11</b>
<b>Nastavení varné desky</b> .....	<b>6</b>	Sklokeramika.....	11
Zapnutí a vypnutí varné desky.....	6	Rám varné desky.....	12
Nastavení varné zóny.....	6	<b>Odstranění poruchy</b> .....	<b>12</b>
Tabulka pro vaření.....	6	<b>Zákaznický servis</b> .....	<b>12</b>
<b>Elektronika uvedení do varu</b> .....	<b>8</b>	<b>Zkušební pokrm</b> .....	<b>13</b>
Nastavení elektroniky uvedení do varu.....	8		
Tabulka pro vaření k elektronice uvedení do varu.....	8		
Tipy k elektronice uvedení do varu.....	8		
<b>Dětská pojistka</b> .....	<b>9</b>		
Zapnutí a vypnutí dětské pojistky.....	9		
Automatická dětská pojistka.....	9		
<b>Timer</b> .....	<b>9</b>		

Další informace o výrobcích, příslušenství, náhradních dílech a servisu najdete na internetu na:

[www.bosch-home.com/cz](http://www.bosch-home.com/cz)

## **Bezpečnostní pokyny**

Pečlivě si přečtěte tento návod. Návod k použití, návod k montáži a doklad spotřebiče uschovejte pro pozdější potřebu nebo pro další majitele.

Po vybalení spotřebič zkontrolujte. V případě poškození během přepravy spotřebič nezapojujte.

Spotřebiče bez zástrčky smí zapojovat pouze oprávněný odborník. Pokud je spotřebič nesprávně zapojený, nemáte v případě škody nárok na záruku.

Tento spotřebič je určený pouze pro použití v domácnosti a v odpovídajícím prostředí domácnosti. Spotřebič používejte pouze k přípravě pokrmů a nápojů. Spotřebič mějte během provozu pod dozorem. Spotřebič používejte pouze v uzavřených prostorech.

Nepoužívejte žádné krycí desky nebo nevhodné ochranné mříže za účelem zajištění bezpečnosti dětí. Mohou vést k nevhodám způsobeným např. přehřátím, vznícením nebo prasknutím materiálu.

Děti od 8 let a osoby s omezenými fyzickými, smyslovými nebo duševními schopnostmi nebo s nedostatkem zkušeností a vědomostí smějí tento spotřebič používat pouze pod dozorem nebo pokud byly seznámeny s bezpečným používáním spotřebiče a pochopily nebezpečí s tím spojená.

Děti si nesmí se spotřebičem hrát. Čištění a údržbovou práci nesmí provádět děti bez dozoru.

### **Nebezpečí požáru!**

- Horký olej a tuk se rychle vznítí. Horký olej a tuk nikdy nenechávejte bez dozoru. Nikdy nehaste oheň vodou. Vypněte varnou zónu. Plameny opatrně uduste pokličkou, hasicí deskou a podobně.
- Varné zóny jsou velmi horké. Na varnou desku nikdy nepokládejte hořlavé předměty. Na varné desce nenechávejte žádné předměty.
- Spotřebič je horký. V zásuvkách přímo pod varnou deskou nikdy neuchovávejte hořlavé předměty nebo spreje.
- Varná deska se samočinně vypne a nelze ji ovládat. Později se může neúmyslně zapnout. Vypněte pojistku v pojistkové skřínce. Zavolejte servis.

## Nebezpečí popálení!

- Varné zóny a jejich okolí, zejména případný rám varné desky, jsou velmi horké. Nikdy se nedotýkejte horkých ploch. Udržujte děti mimo dosah spotřebiče.
- Varná zóna hřeje, ale ukazatel nefunguje. Vypněte pojistku v pojistkové skřínce. Zavolejte servis.

## Nebezpečí úrazu elektrickým proudem!

- Neodborné opravy jsou nebezpečné. Pokud je spotřebič vadný, vypněte pojistku v pojistkové skřínce. Zavolejte servis. Opravu smí vykonávat výhradně technik zákaznického servisu vyškolený naší společností.

- Pokud by do spotřebiče vnikla vlhkost, může to mít za následek úraz elektrickým proudem. Nepoužívejte vysokotlaký ani parní čistič.
- Vadný spotřebič může způsobit úraz elektrickým proudem. Vadný spotřebič nikdy nezapínejte. Vytáhněte síťovou zástrčku ze zásuvky nebo vypněte pojistku v pojistkové skřínce. Zavolejte servis.
- Praskliny nebo trhliny ve sklokeramické desce mohou způsobit úraz elektrickým proudem. Vypněte pojistku v pojistkové skřínce. Zavolejte servis.

## Nebezpečí úrazu!

Pokud se mezi dnem hrnce a varnou zónou nachází tekutina, může hrnec náhle vyskočit do výšky. Udržujte varné zóny a dna hrnců vždy suché.

## Příčiny poškození

### Pozor!

- Drsná dna hrnců a pánví mohou poškrábat sklokeramiku.
- Neohřívejte prázdnou nádobu. Mohlo by dojít k poškození.
- Na ovládací panel, oblast ukazatelů ani na rám nikdy neodkládejte horké pánve a hrnce. Mohlo by dojít k poškození.

### Přehled

V následující tabulce najdete nejčastější poškození:

Poškození	Příčina	Opatření
Skrvny	Pokrmu, které přetečou	Pokrmu, které přetečou, okamžitě odstraňte pomocí škrabky na sklo.
	Nevhodné čisticí prostředky	Používejte pouze čisticí prostředky vhodné pro sklokeramiku.
Poškrábání	Sůl, cukr a písek	Nepoužívejte varnou desku jako pracovní nebo odkládací plochu.
	Drsná dna hrnců a pánví mohou poškrábat sklokeramiku	Zkontrolujte své nádoby.
Změny barvy	Nevhodné čisticí prostředky	Používejte pouze čisticí prostředky vhodné pro sklokeramiku.
	Odření hrncem (např. hliník)	Hrnce a pánve při posouvání nazdvihněte.
Nerovnosti povrchu	Cukr, pokrmy s vysokým obsahem cukru	Pokrmu, které přetečou, okamžitě odstraňte pomocí škrabky na sklo.

- Jestliže na varnou desku upadnou tvrdé nebo špičaté předměty, mohou ji poškodit.
- Alobal nebo plastové nádoby se mohou na horké varné zóně roztavit. Ochranná fólie sporáku není pro vaši varnou desku vhodná.

## Ochrana životního prostředí

### Ekologická likvidace

Obal zlikvidujte v souladu s předpisy na ochranu životního prostředí.



Tento spotřebič je označen v souladu s evropskou směrnicí 2012/19/EU o nakládání s použitými elektrickými a elektronickými zařízeními (waste electrical and electronic equipment - WEEE).

Tato směrnice stanoví jednotný evropský (EU) rámec pro zpětný odběr a recyklování použitých zařízení.

### Tipy, jak ušetřit energii

- Hrnce vždy přiklopte pokličkou vhodné velikosti. Při vaření bez pokličky se spotřebuje výrazně více energie. Skleněná

poklička umožňuje nahlédnout do hrnce, aniž by bylo nutné ji zvednout.

- Používejte hrnce a pánve s rovným dnem. Nerovná dna zvyšují spotřebu energie.
- Průměr dna hrnce a pánve by měl odpovídat velikosti varné zóny. Zejména příliš malé hrnce na varné zóně způsobují energetické ztráty. Upozorňujeme, že výrobci nádobí často udávají horní průměr hrnce. Většinou bývá větší než průměr dna.
- Pro malé množství používejte malý hrnec. Velký, jen málo naplněný hrnec spotřebuje mnoho energie.
- Vařte v malém množství vody. Ušetříte tak energii. U zeleniny zůstanou zachovány vitaminy a minerální látky.
- Dbejte na to, aby hrnec vždy zakrýval co možná největší plochu varné zóny.

- Včas přepínejte na nižší stupeň vaření.
- Zvolte vhodný stupeň dalšího vaření. Při příliš vysokém stupni dalšího vaření plyněte energií.

- Využívejte zbytkové teplo varné desky. Při delší době vaření vypněte varnou zónu již 5 až 10 minut před koncem doby vaření.

## Seznámení se spotřebičem

Návod k použití platí pro různé varné desky. Na straně 2 naleznete přehled typů s rozměry.

### Ovládací panel

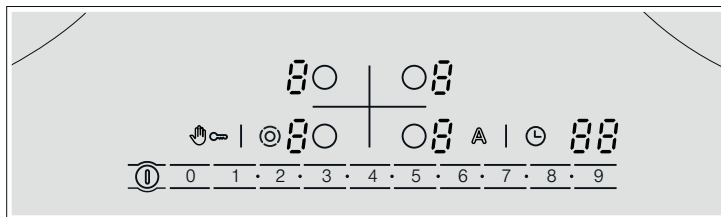

#### Ukazatele

<i>1-9</i>	Stupně vaření
<i>H/h</i>	Zbytkové teplo
<i>R</i>	Elektronika uvedení do varu
<i>88</i>	Timer

#### Ovládací plošky

ⓘ	Hlavní vypínač
A	Elektronika uvedení do varu
○	Volba varné zóny
☞	Blokování při utírání/dětská pojistka

#### Ovládací plošky

1•2•3•4	Oblast nastavování
⊖	Rozšíření varné zóny
⌚	Timer

#### Upozornění

- Pokud se dotknete nějakého symbolu, zaktivuje se příslušná funkce.
- Ovládací plošky udržujte vždy suché. Vlhkost má negativní vliv na funkci.
- Neposunujte hrnce do blízkosti ukazatelů a senzorů. Může dojít k přehřátí elektroniky.

### Varné zóny

Varná zóna	Připojení a odpojení
○	Jednookruhová varná zóna
⊖	Dvouokruhová varná zóna Zvolte varnou zónu, dotkněte se symbolu ⊖.
⊕	Trojokruhová varná zóna Zvolte varnou zónu, dotkněte se symbolu ⊕, zapne se 2. topný okruh. Znovu se dotkněte symbolu ⊖, zapne se 3. topný okruh.
co	Pečicí zóna Zvolte varnou zónu, dotkněte se symbolu ⊖.

Připojení varné zóny: Svítí příslušný ukazatel.

Zapnutí varné zóny: Automaticky se zvolí naposledy nastavená velikost.

### Ukazatel zbytkového tepla

Varná deska má pro každou varnou zónu dvoustupňový ukazatel zbytkového tepla.

Když se na ukazateli zobrazí *H*, je varná zóna ještě horká. Na varné zóně můžete např. udržovat teplé malé množství pokrmu nebo rozpustit polevu. Když varná zóna zchladne, ukazatel se přepne na *h*. Ukazatel zhasne, když je varná zóna dostatečně vychladlá.

# Nastavení varné desky

V této kapitole je popsáno nastavení varných zón. V tabulce naleznete stupně a doby vaření pro různé pokrmy.

## Zapnutí a vypnutí varné desky

Varná deska se zapíná a vypíná hlavním vypínačem.

Zapnutí: Dotkněte se symbolu ①. Zazní akustický signál. Svítí kontrolka nad hlavním vypínačem a ukazatele nezhasnou. Všechny varné zóny jsou připraveny k provozu.

Vypnutí: Dotýkejte se symbolu ①, dokud kontrolka nad hlavním vypínačem a ukazatele nezhasnou. Všechny varné zóny jsou vypnuté. Ukazatel zbytkového tepla svítí dál, dokud nejsou varné zóny dostatečně vychladlé.

## Upozornění

- Varná deska se vypne automaticky, pokud jsou všechny varné zóny déle než 20 sekund vypnuté.
- Nastavení zůstanou uložena první 4 sekundy po vypnutí. Pokud během této doby varnou desku znovu zapnete, budou aktivní předchozí nastavení.

## Nastavení varné zóny

V oblasti nastavování se nastavuje požadovaný stupeň vaření.

Stupeň vaření 1 = nejnižší výkon

Stupeň vaření 9 = nejvyšší výkon

Každý stupeň ohřevu má mezistupeň. V oblasti nastavování je vyznačený symbolem •.

## Nastavení stupně vaření

Varná deska musí být zapnutá.

1. Pro zvolení varné zóny se dotkněte symbolu ○ . Na ukazateli stupně vaření svítí 0, pod ukazatelem stupně vaření svítí - .
2. V oblasti nastavování nastavte požadovaný stupeň vaření.

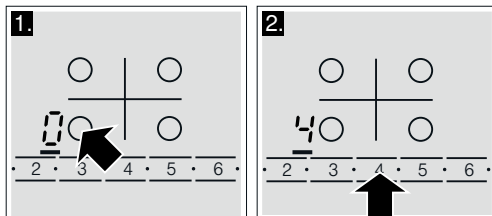

## Změna stupně vaření

Zvolte varnou zónu a v oblasti nastavování nastavte požadovaný stupeň vaření.

## Vypnutí varné zóny

Pomocí symbolu ○ zvolte varnou zónu. V oblasti nastavování nastavte 0. Přibližně po 10 sekundách se zobrazí ukazatel zbytkového tepla.

## Upozornění

- Naposledy nastavená varná zóna zůstane aktivovaná. Můžete varnou zónu nastavit, aniž byste ji museli zvolit znovu.
- Teplota varné zóny se reguluje zapínáním a vypínáním ohřevu. I při nejvyšším výkonu se ohřev může zapínat a vypínat.

## Tabulka pro vaření

V následující tabulce najdete několik příkladů.

Doby vaření a stupně vaření závisí na druhu, hmotnosti a kvalitě pokrmů. Proto jsou možné odchylky.

Pro uvedení do varu používejte stupeň vaření 9.

Husté pokrmy občas zamíchejte.

	Stupeň dalšího vaření	Doba trvání dalšího vaření v minutách
<b>Rozpouštění</b>		
čokoláda, poleva	1–1.	–
máslo, med, želatina	1–2	–
<b>Ohřívání a udržování teploty</b>		
eintopf (např. čočkový eintopf)	1–2	–
mléko**	1–2	–
ohřívání párků ve vodě**	3–4	–
<b>Rozmrazování a ohřívání</b>		
zmrazený špenát	2.–3.	10–20 min
zmrazený guláš	2.–3.	20–30 min
<b>Dovaňování, svaňování</b>		
knedlíky	4–5.*	20–30 min
ryby	4–5*	10–15 min
bílé omáčky, např. bešamelová omáčka	1–2	3–6 min
šlehané omáčky, např. bearská omáčka, holandská omáčka	3–4	8–12 min

\* Další vaření bez pokličky

\*\* Bez pokličky

\*\*\* Několikrát obraťte

	Stupeň dalšího vaření	Doba trvání dalšího vaření v minutách
<b>Vaření, vaření v páře, dušení</b>		
rýže (s dvojnásobným množstvím vody)	2–3	15–30 min
mléčná rýže	1–2	35–45 min
brambory vařené ve slupce	4–5	25–30 min
vařené loupané brambory	4–5	15–25 min
těstoviny	6–7*	6–10 min
eintopf, polévky	3.–4.	15–60 min
zelenina	2.–3.	10–20 min
zelenina, zmrazená	3.–4.	10–20 min
vaření v tlakovém hrnci	4–5	–
<b>Dušení</b>		
rolády	4–5	50–60 min
dušené hovězí	4–5	60–100 min
guláš	2.–3.	50–60 min
<b>Pečení**</b>		
řízek, přírodní nebo obalovaný	6–7	6–10 min
řízek, zmrazený	6–7	8–12 min
kotleta, přírodní nebo obalovaná***	6–7	8–12 min
steak (silný 3 cm)	7–8	8–12 min
hamburgery, frikadely (silné 3 cm)***	4.–5.	30–40 min
drůbeží prsa (silná 2 cm)***	5–6	10–20 min
drůbeží prsa, zmrazená***	5–6	10–30 min
ryby a rybí filé, přírodní	5–6	8–20 min
ryby a rybí filé, obalované	6–7	8–20 min
ryby a rybí filé, obalované a zmrazené, např. rybí prsty	6–7	8–12 min
scampi a garnáti	7–8	4–10 min
zmrazené směsi	6–7	6–10 min
palačinky	6–7	postupně
omelety	3.–4.	postupně
volská oka	5–6	3–6 min
<b>Fritování (postupně fritujte porce po 150–200 g v 1–2 l oleje**)</b>		
zmrazené potraviny, např. hranolky, kuřecí nugety	8–9	–
krokety	7–8	–
maso, např. části kuřete	6–7	–
maso, obalované nebo v pивním těstíčku	5–6	–
zelenina, houby obalované nebo v pивním těstíčku	5–6	–
drobné pečivo, např. vdolky/koblihy, ovoce v pивním těstíčku	4–5	–

\* Další vaření bez pokličky

\*\* Bez pokličky

\*\*\* Několikrát obraťte



# Elektronika uvedení do varu

Elektronika uvedení do varu zahřeje varnou zónu pomocí nejvyššího výkonu a přepne zpět na vámi zvolený stupeň dalšího vaření.

Doba zahřívání varné zóny závisí na nastaveném stupni dalšího vaření.

## Nastavení elektroniky uvedení do varu

Elektroniku uvedení do varu lze aktivovat pouze během prvních 30 sekund po zapnutí varné zóny:

1. Nastavte požadovaný stupeň dalšího vaření.
2. Dotkněte se symbolu  $\mathbb{A}$ .

Elektronika uvedení do varu je aktivovaná. Na ukazateli střídavě bliká  $\mathbb{A}$  a stupeň dalšího vaření.

Po uvedení do varu svítí na ukazateli již jen stupeň dalšího vaření.

## Tabulka pro vaření k elektronice uvedení do varu

V následující tabulce je uvedeno, pro jaké pokrmy je elektronika uvedení do varu vhodná.

Menší uvedená množství se vztahuje na menší varné zóny, větší množství pak na větší varné zóny. Uvedené hodnoty jsou orientační.

Husté pokrmy občas zamíchejte.

Pokrmy připravované pomocí elektroniky uvedení do varu	Množství	Stupeň vaření	Celková doba vaření v minutách
<b>Ohřívání</b>			
vývar	500 ml–1 l	A 7–8	4–7 min
zahuštěné polévky	500 ml–1 l	A 2–3	3–6 min
mléko**	200–400 ml	A 1–2	4–7 min
<b>Ohřívání a udržování teploty</b>			
eintopf (např. čočkový eintopf)	400–800 g	A 1–2	–
<b>Rozmrazování a ohřívání</b>			
zmrazený špenát	300–600 g	A 2.–3.	10–20 min
zmrazený guláš	500 g–1 kg	A 2.–3.	20–30 min
<b>Dovařování</b>			
ryby	300–600 g	A 4–5*	20–25 min
<b>Vaření</b>			
rýže (s dvojnásobným množstvím vody)	125–250 g	A 2–3	20–25 min
brambory vařené ve slupce s 1–3 šálky vody	750 g–1,5 kg	A 4–5	30–40 min
vařené loupáné brambory s 1–3 šálky vody	750 g–1,5 kg	A 4–5	20–30 min
zelenina s 1–3 šálky vody	500 g–1 kg	A 2.–3.	15–20 min
zmrazená zelenina s 1–3 šálky vody	500 g–1 kg	A 4.–5.	15–20 min
<b>Dušení</b>			
rolády	4 ks	A 4–5	50–60 min
dušené hovězí	1 kg	A 4–5	80–100 min
<b>Pečení**</b>			
řízek, přírodní nebo obalovaný	1–2 ks	A 6–7	8–12 min
kotleta, přírodní nebo obalovaná	1–2 ks	A 6–7	8–12 min
steak (silný 3 cm)	1–2 ks	A 7–8	8–12 min
ryby a rybí filé obalované	1–2 ks	A 6–7	8–12 min
ryby a rybí filé, obalované a zmrazené, např. rybí prsty	200–300 g	A 6–7	8–12 min
palačinky		A 6–7	postupně smažení

\* Další vaření bez pokličky

\*\* Bez pokličky

## Typy k elektronice uvedení do varu

Elektronika uvedení do varu je určena pro vaření pokrmů s malým množstvím vody pro zachování výživné hodnoty.

- U velkých varných zón nalévejte k pokrmu jen cca 3 šálky vody, u malých cca 2.
- Hrnec přikryjte pokličkou.

- Pro pokrmy, které se vaří ve velkém množství vody (např. těstoviny), není elektronika uvedení do varu vhodná.

# Dětská pojistka

Pomocí dětské pojistky můžete zajistit, aby varnou desku nemohly zapnout děti.

## Zapnutí a vypnutí dětské pojistky

Varná deska musí být vypnutá.

Zapnutí: Cca 4 sekundy se dotýkejte symbolu ☞. Na dobu 10 sekund se rozsvítí kontrolka nad symbolem ☞. Varná deska je zablokována.

Vypnutí: Cca 4 sekundy se dotýkejte symbolu ☞. Zablokování se zruší.

## Automatická dětská pojistka

Pomocí této funkce se dětská pojistka automaticky aktivuje vždy po vypnutí varné desky.

### Zapnutí a vypnutí

Postup pro zapnutí automatické dětské pojistky je popsán v kapitole Základní nastavení.

# Timer

Timer lze používat dvěma různými způsoby:

- Varná zóna se má automaticky vypnout.
- Jako kuchyňský budík.

## Varná zóna se má automaticky vypnout

Pro požadovanou varnou zónu zadáte dobu trvání. Po uplynutí doby trvání se varná zóna automaticky vypne.

### Nastavení doby trvání

Musí být zvolena a nastavená varná zóna.

1. Dotkněte se symbolu ⌚. Svítí ukazatel I→I varné zóny. Na ukazateli timeru svítí 00.
2. Během následujících 10 sekund zvolte v oblasti nastavování požadovanou dobu trvání.

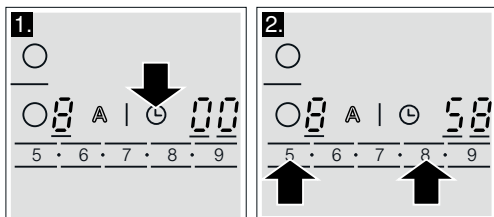

Doba trvání se začne odměřovat. Pokud jste nastavili dobu trvání pro více varných zón, zobrazí se vždy doba trvání zvolené varné zóny.

### Po uplynutí nastavené doby

Po uplynutí doby trvání se varná zóna vypne. Zazní akustický signál a na ukazateli svítí po dobu 10 sekund 00. Ukazatel I→I svítí jasně. Dotkněte se libovolného symbolu. Oba ukazatele zhasnou a akustický signál utichne.

### Oprava nebo zrušení doby trvání

Zvolte varnou zónu a dotkněte se symbolu ⌚. Ukazatel I→I svítí jasně. V oblasti nastavování změňte dobu trvání nebo ji nastavte na 00.

**Upozornění:** Doba trvání můžete nastavovat až na 99 minut.

## Automatický timer

Pomocí této funkce můžete předvolit dobu trvání pro všechny varné zóny. Při každém zapnutí varné zóny se začne odpočítávat předvolená doba trvání. Po uplynutí doby trvání se varná zóna automaticky vypne.

Postup pro zapnutí automatického timeru je popsán v kapitole Základní nastavení.

**Upozornění:** Můžete změnit dobu trvání pro některou varnou zónu nebo automatický timer pro varnou zónu vypnout: Zvolte varnou zónu a dotkněte se symbolu ⌚. Požadovaný ukazatel I→I svítí jasně. V oblasti nastavování změňte dobu trvání nebo ji nastavte na 00.

## Kuchyňský budík

S kuchyňským budíkem můžete nastavit dobu až 99 minut. Je nezávislý na všech ostatních nastaveních.

### Zapnutí kuchyňského budíku

Kuchyňský budík lze zapnout 2 různými způsoby:

- Při zvolené varné zóně se během 10 sekund 2krát dotkněte symbolu ⌚.

- Bez zvolené varné zóny se dotkněte symbolu ⌚.

Svítí ukazatel ⌚.

### Nastavení kuchyňského budíku

V oblasti nastavování nastavte požadovanou dobu.

### Po uplynutí nastavené doby

Po uplynutí nastavené doby zazní akustický signál. Na ukazateli timeru svítí 00. Ukazatel ⌚ pro kuchyňský budík svítí jasně. Po 10 sekundách se ukazatel vypne.

### Zobrazení odměřované doby

Pomocí symbolu ⌚ zvolte kuchyňský budík. Na 10 sekund se zobrazí odměřovaná doba.

### Změna odměřované doby

Pomocí symbolu ⌚ zvolte kuchyňský budík a proveďte nové nastavení.

## Automatické časové omezení

Pokud je varná zóna zapnutá dlouhou dobu a nezměníte nastavení, aktivuje se automatické časové omezení.



Ohřev varné zóny se přeruší. Na ukazateli varné zóny bliká střídavě **F B** a ukazatel zbytkového tepla **H/h**.

Jakmile se dotknete libovolné ovládací plošky, ukazatel zhasne. Můžete provést nové nastavení.

Za jak dlouho se aktivuje časové omezení, závisí na nastaveném stupni vaření (1 až 10 hodin).

## Blokování při utírání

Pokud chcete ovládací panel utírat, když je varná deska zapnutá, mohla by se změnit nastavení.

Aby se to nestalo, je vaše varná deska vybavená funkcí blokování při utírání. Dotkněte se symbolu . Zazní akustický signál a rozsvítí se kontrolka nad symbolem .

Ovládací panel se na 30 sekund zablokuje. Ovládací panel můžete otřít, aniž by se změnila nastavení.

**Upozornění:** Na hlavní vypínač se funkce blokování při utírání nevztahuje. Varnou desku můžete kdykoli vypnout.

## Ukazatel spotřeby energie

Pomocí této funkce si můžete nechat zobrazit celkovou spotřebu energie od zapnutí do vypnutí varné desky.

Po vypnutí se na 10 sekund zobrazí spotřeba v kilowatthodinách, např. 1,08 kWh.



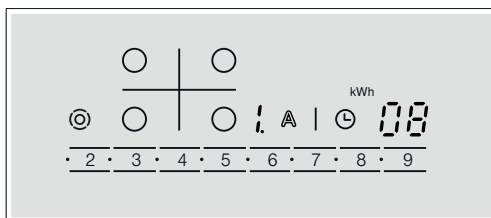











Přesnost ukazatele závisí mimo jiné na kvalitě napětí elektrické sítě.



Ukazatel není aktivovaný. Postup pro aktivaci ukazatele je popsán v kapitole Základní nastavení.

## Základní nastavení

Váš spotřebič má různá základní nastavení. Tato nastavení si můžete upravit dle svých vlastních zvyklostí.

Ukazatel	Funkce
 1	<b>Automatická dětská pojistka</b>  Vypnutá.*  Zapnutá.
 2	<b>Akustický signál</b>  Potvrzující signál a signál při nesprávném ovládnání je vypnutý.  Zapnutý pouze signál při nesprávném ovládnání.  Zapnutý pouze potvrzující signál.  Zapnutý potvrzující signál a signál při nesprávném ovládnání.*
 3	<b>Ukazatel spotřeby energie</b> (Zjistěte síťové napětí u svého dodavatele elektřiny.)  Ukazatel spotřeby vypnutý.*  Ukazatel spotřeby při síťovém napětí 230 V.  Ukazatel spotřeby při síťovém napětí 400 V.  Ukazatel spotřeby při síťovém napětí 220 V.  Ukazatel spotřeby při síťovém napětí 240 V.

\* Základní nastavení

Ukazatel	Funkce
c 5	<b>Automatický timer</b> Vypnutý.* <i>1:59</i> Doba, po které se varné zóny vypnou.
c 6	<b>Doba trvání signálu timeru</b> <i>1</i> 10 sekund.* <i>2</i> 30 sekund. <i>3</i> 1 minuta.
c 7	<b>Připojení topných okruhů</b> Vypnuté. <i>1</i> Zapnuté. <i>2</i> Poslední nastavení před vypnutím varné zóny.*
c 9	<b>Doba volby varné zóny</b> Neomezená: Vždy můžete nastavit naposledy zvolenou varnou zónu, aniž byste ji museli zvolit znovu.* <i>1</i> Naposledy zvolenou varnou zónu můžete nastavit 10 sekund po zvolení, poté musíte varnou zónu před nastavením znovu zvolit.
c 0	<b>Resetování na základní nastavení</b> Vypnuté.* <i>1</i> Zapnuté.

\* Základní nastavení

## Změna základních nastavení

Varná deska musí být vypnutá.

1. Zapněte varnou desku.
2. Během následujících 10 sekund se 4 sekundy dotýkejte symbolu .

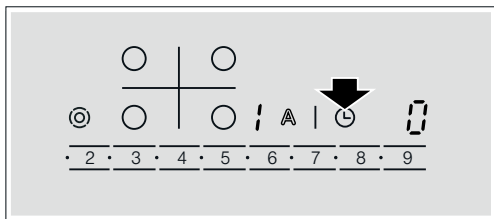

Na levém displeji střídavě bliká **c** a **!**, na pravém displeji svítí .

3. Dotýkejte se symbolu tolikrát, dokud se na levém displeji nezobrazí požadovaný ukazatel.

4. V oblasti nastavování nastavte požadovanou hodnotu.

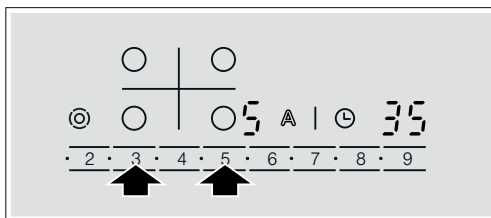

5. 4 sekundy se dotýkejte symbolu .
- Nastavení bylo aktivováno.

### Vypnutí

Pro opuštění základního nastavení vypněte varnou desku hlavním vypínačem a znovu ji nastavte.

## Čištění a údržba

Pokyny v této kapitole vám pomohou při údržbě varné desky.

Vhodné čisticí a ošetrovací prostředky obdržíte u zákaznického servisu.

### Sklokeramika

Varnou desku vyčistíte po každém vaření. Zbytky pokrmů se tak nepřipečou.

Varnou desku čistíte, až když je dostatečně vychladlá.

Používejte pouze čisticí prostředky vhodné pro sklokeramiku. Dodržujte pokyny pro čištění uvedené na obale.

Nikdy nepoužívejte:

- nezhodné prostředky na ruční mytí nádobí,
- čisticí prostředky pro myčku nádobí,

- abrazivní prostředky,
- agresivní čisticí prostředky, jako jsou spreje na pečící trouby nebo odstraňovače skvrn,
- abrazivní houbičky,
- vysokotlaké čističe nebo parní čističe.

Silné znečištění odstraníte nejlépe škrabkou na sklo, která se prodává. Řiďte se pokyny výrobce.

Vhodnou škrabku na sklo obdržíte také u zákaznického servisu.

Dobrych výsledků dosáhnete pomocí speciálních houbiček na čištění sklokeramiky.

## Rám varné desky

Abyste zabránili poškození rámu varné desky, dodržujte následující pokyny:

- Používejte pouze teplý mycí roztok.

- Nové houbové utěrky před použitím důkladně vymáchejte.
- Nepoužívejte agresivní nebo abrazivní prostředky.
- Nepoužívejte škrabku na sklo.

## Odstranění poruchy

Jestliže se vyskytne porucha, často se jedná jen o malíčkovost. Než zavoláte servis, věnujte pozornost pokynům v tabulce.

Elektronika varné desky je umístěná pod ovládacím panelem. V důsledku různých příčin může teplota v této oblasti silně stoupnout.

Aby nedošlo k přehřátí elektroniky, varné zóny se v případě potřeby automaticky vypnou. Zobrazuje se ukazatel  $F2$ ,  $F4$  nebo  $F5$  střídavě s ukazatelem zbytkového tepla  $H$  nebo  $h$ .

Ukazatel	Chyba	Opatření
Žádný	Přerušené napájení.	Zkontrolujte domovní pojistku spotřebiče. Pomocí jiných elektrických spotřebičů zkontrolujte, zda nedošlo k výpadku proudu.
Všechny ukazatele blikají	Ovládací ploška je mokrá nebo na ní leží nějaký předmět.	Ovládací plošku osušte nebo odstraňte předmět.
$F2$	Vaříte jste delší dobu na několika varných zónách s vysokým výkonem. Kvůli ochraně elektroniky se varná zóna vypnula.	Chvilí počkejte. Dotkněte se libovolné ovládací plošky. Když $F2$ zhasne, elektronika dostatečně vychladla. Můžete vařit dál.
$F4$	I přes vypnutí indikované ukazatelem $F2$ se elektronika dále zahřívá. Proto se vypnuly všechny varné zóny.	Chvilí počkejte. Dotkněte se libovolné ovládací plošky. Až $F4$ zhasne, můžete vařit dál.
Střídavě bliká $F5$ a stupeň vaření. Zní akustický signál.	Varování: Horký hrnec stojí v oblasti ovládacího panelu. Hrozí přehřátí elektroniky.	Hrnci odstraňte. Za krátkou chvíli chybové hlášení zhasne. Můžete vařit dál.
$F5$ a akustický signál	Horký hrnec stojí v oblasti ovládacího panelu. Kvůli ochraně elektroniky se varná zóna vypnula.	Hrnci odstraňte. Chvilí počkejte. Dotkněte se libovolné ovládací plošky. Až $F5$ zhasne, můžete vařit dál.
$F8$	Varná zóna byla v provozu příliš dlouho a vypnula se.	Varnou zónu můžete ihned znovu zapnout.

## Zákaznický servis

Pokud je nutné váš spotřebič opravit, je tu náš servis.

### Číslo E a číslo FD:

Pokud se obrátíte na náš servis, sdělte prosím číslo E a číslo FD spotřebiče. Typový štítek s těmito čísly naleznete v dokladu spotřebiče.

Mějte na paměti, že návštěva servisního technika není v případě chybné obsluhy bezplatná ani během záruční doby.

Kontaktní údaje všech zemí najdete v příloženém seznamu zákaznických servisů.

### Objednávka opravy a poradenství při poruchách

CZ 251.095.546

Důvěřujte kompetentnosti výrobce. Zajistíte tak, že oprava bude provedena vyškolenými servisními technikými, kteří mají k dispozici originální náhradní díly.

# Zkušební pokrmy

Tato tabulka byla sestavena pro zkušební instituce, aby usnadnila testování našich spotřebičů.

Údaje v tabulce se vztahují na nádoby od firmy Schulte-Ufer, které nabízíme jako příslušenství, (4dílná sada hrnců pro indukční vaření HEZ 390042) s následujícími rozměry:

- Rendlík s rukojetí Ø 16 cm, 1,2 l, pro jednookruhová varná zóna Ø 14,5 cm
- Hrnc Ø 16 cm, 1,7 l, pro jednookruhová varná zóna Ø 14,5 cm
- Hrnc Ø 22 cm, 4,2 l, pro varnou zónu Ø 18 nebo Ø 17 cm
- Pánev Ø 24 cm, pro varnou zónu Ø 18 cm nebo Ø 17 cm

Zkušební pokrmy	Rozehrátí/uvedení do varu			Další vaření	
	Stupeň pro uvedení do varu	Doba trvání (min:s)	Poklička	Stupeň dalšího vaření	Poklička
<b>Rozpuštění čokolády</b>					
Nádoba: rendlík s rukojetí					
Čokoládová poleva (např. Dr. Oetker jemně hořká, 150 g) na varné zóně Ø 14,5 cm	-	-	-	1.	Ne
<b>Ohřívání a udržování teploty čočkového Eintopfu</b>					
Nádoba: hrnc					
Čočkový Eintopf podle DIN 44550					
Počáteční teplota 20° C					
Množství 450 g, pro varnou zónu Ø 14,5 cm	9	Cca 2:00 bez míchání	Ano	1.	Ano
Množství: 800 g, pro varnou zónu Ø 18 cm nebo Ø 17 cm	9	Cca 2:00 bez míchání	Ano	1.	Ano
Čočkový Eintopf z konzervy					
Např. čočková terina s párkem od výrobce Erasco: počáteční teplota 20° C					
Množství 500 g, pro varnou zónu Ø 14,5 cm	9	Cca 2:00 (zamíchat po cca 1:30)	Ano	1.	Ano
Množství: 1 000 g, pro varnou zónu Ø 18 cm nebo Ø 17 cm	9	Cca 2:30 (zamíchat po cca 1:30)	Ano	1.	Ano
<b>Vaření bešamelové omáčky</b>					
Nádoba: rendlík s rukojetí					
Teplota mléka: 7° C					
Recept: 40 g másla, 40 g mouky, 0,5 l mléka (obsah tuku 3,5 %) a špetka soli, pro varnou zónu Ø 14,5 cm	9 <sup>2</sup>	Cca 5:20	Ne	1 <sup>1,3</sup>	Ne
<p><sup>1</sup> Nechte rozpustit máslo, přimíchejte mouku a sůl a 3 minuty pražte jíšku.</p> <p><sup>2</sup> K jíšce přidejte mléko a přiveďte ho za stálého míchání k varu.</p> <p><sup>3</sup> Poté co se bešamelová omáčka začne vařit, ji nechte další 2 minuty za stálého míchání povařit na stupěň 1.</p>					
<b>Vaření mléčné rýže</b>					
Nádoba: hrnc					
Teplota mléka: 7° C					
Recept: 190 g kulatozrné rýže, 22,5 g cukru, 750 ml mléka (obsah tuku 3,5 %) a špetka soli, pro varnou zónu Ø 14,5 cm	9	Cca 6:30 Zahřejte mléko k varu. Přepněte na stupeň dalšího vaření a do mléka přidejte rýži, cukr a sůl.	Ne	2	Ano
Po 10 minutách mléčnou rýži zamíchejte.					

Zkušební pokrmy	Rozehřátí/úvedení do varu			Další vaření	
	Stupeň pro uvedení do varu	Doba trvání (min:s)	Poklička	Stupeň dalšího vaření	Poklička
Recept: 250 g kulatozrnné rýže, 30 g cukru, 1 l mléka (obsah tuku 3,5 %) a špetka soli, pro varnou zónu Ø 18 nebo Ø 17 cm	9	Cca 6:30 Zahřejte mléko k varu. Přepněte na stupeň dalšího vaření a do mléka přidejte rýži, cukr a sůl.	Ne	2	Ano
Po 10 minutách mléčnou rýži zamíchejte.					
<b>Vaření rýže</b>					
Nádoba: hrnec					
Teplota vody 20° C					
Recept podle DIN 44550: 125 g dlouhozrnné rýže, 300 g vody a špetka soli, pro varnou zónu Ø 14,5 cm	9	Cca 2:48	Ano	2	Ano
Recept podle DIN 44550: 250 g dlouhozrnné rýže, 600 g vody a špetka soli, pro varnou zónu Ø 18 nebo Ø 17 cm	9	Cca 3:15	Ano	2.	Ano
<b>Pečení steaků z vepřové panenky</b>					
Nádoba: pánve na pečení					
Počáteční teplota steaků z panenky: 7° C					
Množství: 3 steaky z panenky (celková hmotnost cca 300 g, tloušťka cca 1 cm), 15 g slunečnicového oleje, pro varnou zónu Ø 18 cm nebo Ø 17 cm	9	Cca 2:40	Ne	7	Ne
<b>Pečení palačinek</b>					
Nádoba: pánve na pečení					
Recept podle DIN EN 60350-2					
Množství: 55 ml těsta na jednu palačinku, pro varnou zónu Ø 18 cm nebo Ø 17	9	Cca 2:40	Ne	6 nebo 6. podle míry opečení	Ne
<b>Smažení zmrazených hranolků</b>					
Nádoba: hrnec					
Množství: 1,8 kg slunečnicového oleje, na 1 porci: 200 g zmrazených hranolků (např. McCain 123 Frites Original), pro varnou zónu Ø 18 cm nebo Ø 17	9	Dokud teplota oleje nedosáhne 180° C.	Ne	9	Ne

Pokud se testy provádějí s varnou zónou o Ø 18 cm s jmenovitým výkonem 1 500 W, prodlužuje se doba uvedení do varu o cca 20 % a stupeň dalšího vaření se zvýší o jeden stupeň.

---

---

## **Montážní návod**

---

---



1

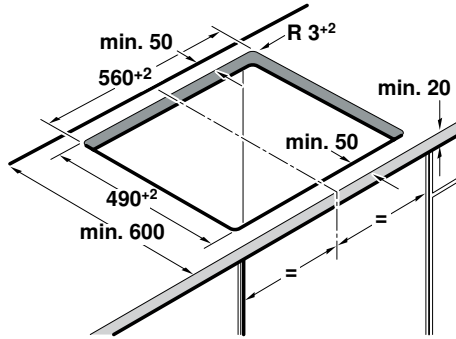
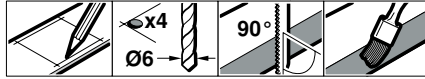

2

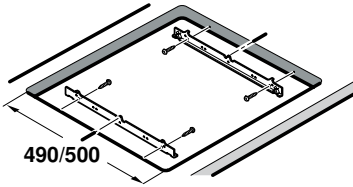
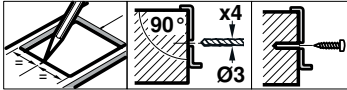

3

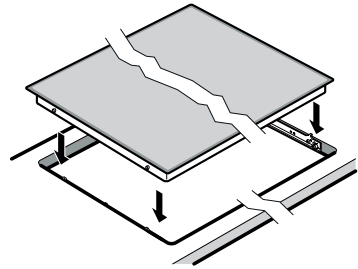

## Na co musíte dbát

**Elektrické připojení:** Jen přes koncesovaného odborníka. Při neodborném připojení zaniká nárok na záruku.

**Vestavění:** Jen odborně provedené, u škod nese odpovědnost ten, kdo spotřebič instaloval.

**Druh připojení:** Spotřebič odpovídá třídě ochrany I a smí být provozován jen ve spojení s ochranným stykačem.

**Instalace:** V instalaci musí být k dispozici všepólový odpojovací spínač se vzdáleností kontaktů 3 mm.

**Vestavění pod varnou desku:** Pod varnou desku neinstalujte žádné chladicí spotřebiče, myčky nádobí, pečicí trouby bez ventilátoru, pračky.

Modulární /Kompaktní myčky nádobí stejné značky mohou být instalovány pod varnou desku. Tloušťka pracovní desky alespoň 40 mm.

**Mezidno:** Pokud je spodní strana varné desky přístupná, musí být namontováno mezidno.

Ohledně mezidna jako zvláštní příslušenství se zeptejte ve specializované prodejně.

Pokud se rozhodnete použít vlastní mezidno, minimální vzdálenost od síťového připojení spotřebiče musí být 10 mm.

**Pracovní deska:** Rovná, vodorovná, stabilní.

## Příprava nábytku - obrázek 1

**Nábytek pro vestavění:** Odolnost vůči teplotě alespoň 90°C.

**Výřez:** Minimální vzdálenost od bočních stěn: 70 mm.  
Po provedení výřezu odstraňte piliny.

**Řezné plochy:** Zapečetete žáruvzdorným prostředkem.

## Přípevněte upevňovací lišty - obrázek 2

**Pracovní desky s kachličkami:** Použijte spodní šroubovací otvory.

**Pracovní desky z kamene:** Přilepte upevňovací lišty.

## Připojení a vložení varné desky - obrázek 3

Před připojením spotřebiče zkontrolujte domácí instalaci.

**Spotřebič bez přívodního vedení:** Připojujte jen podle obrázku připojení. V případě potřeby namontujte přiložené měděné můstky. Síťové vedení: Typ H05 VV-F nebo vyšší, průřez žíly min. 1,5 mm<sup>2</sup>.

**Spotřebič s předmontovaným 5-/6- žilovým přívodním kabelem:** Jen zaškolený technik zákaznického servisu smí přívodní kabel vyměňovat.

**Vložení:** Přívodní vedení nemačkejte, netahejte přes ostré hrany. Při vestavěné pečicí troubě pod varnou deskou vedení vedte přes zadní rohy pečicí trouby k připojovací zásuvce.

**Upozornění:** Na displeji spotřebiče se zobrazí **U400** je-li nesprávně připojen. Spotřebič odpojte od sítě, zkontrolujte připojení.

**Pracovní desky s kachličkami:** Štěrbinu utěsňte silikonovým kaučukem.

**Demontáž varné desky:** Spotřebič odpojte od sítě. Varnou desku zezdola vytlačte.

## Záruční podmínky

společnosti BSH domácí spotřebiče s.r.o.

### 1. Záruka

Na tento výrobek je v souladu s § 2113 a násl. zákona č. 89/2012 Sb., občanský zákoník, v platném znění, poskytována **záruka za jakost 24 měsíců** (dále jen „záruka“), která běží zpravidla od odevzdání výrobku zákazníkovi. Pokud byla sjednána delší záruka, řídí se tato speciálními pravidly.

Záruka 24 měsíců je poskytována pouze zákazníkovi spotřebiteli a jen na výrobek **k běžnému užívání v domácnosti**. Zákazníkovi podnikateli nebo jiné právnické osobě je poskytnuta 24 měsíční záruka za předpokladu, že se koupě netýká jeho podnikatelské činnosti (např. prádelna, ubytovací služby, restaurační zařízení apod.), způsob užívání je obdobný užívání v domácnosti a výrobek není prokazatelně přetěžován (kumulativně); v ostatních případech je poskytována záruka v délce 6 měsíců. Společnost BSH domácí spotřebiče s.r.o. si vyhrazuje právo omezit plnění záruky nad rámec 6 měsíců v případě, že bude zjevné, že spotřebič není provozován v souladu s výše uvedenými podmínkami.

### 2. Pořizovací doklad a záruční list

Základním průkazem práv zákazníka je **pořizovací doklad** (paragon, faktura, leasingová smlouva apod.). Pokud byl při prodeji vydán **záruční list**, je tento součástí výrobku s výrobním číslem uvedeným na přední straně tohoto záručního listu. Nedílnou součástí záručního listu je pořizovací doklad. Zákazník si ve vlastním zájmu pořizovací doklad i záruční list pečlivě uschová.

Bezplatný záruční servis je možno poskytnout jen v případě předložení pořizovacího dokladu nebo v případě prodloužené záruky i vyplněného záručního listu a vystaveného certifikátu, pokud byl vydán. Záruční list vyplňuje prodejce a je v zájmu zákazníka zkontrolovat správnost a úplnost uvedených údajů. Záruční list je platný pouze v originálu, na kopie nebude brán zřetel.

### 3. Uplatnění záruky

Zákazník má v rámci poskytnuté záruky právo na bezplatné, včasné a řádné odstranění reklamované vady výrobku, a to opravou, popřípadě – není-li to vzhledem k povaze (tzn. příčině i projevu) vady neúměrné – právo na výměnu výrobku nebo jeho vadné součásti. Za zákonem stanovených podmínek může být poskytnuta sleva na výrobku anebo může být výrobek vrácen.

Záruční oprava se vztahuje výhradně na vady, které vzniknou průkazně v době platné záruky. Takto vzniklé vady je oprávněn odstranit pouze **autorizovaný servis**. Uplatnit záruku může zákazník u autorizovaného servisu nebo v prodejně, kde byl výrobek zakoupen, a to bez zbytečného odkladu, nejpozději však do konce záruční doby. Zvolí-li zákazník jiný, než nejbližší autorizovaný servis, bude na něm, aby nesl v souvislosti s tím zvýšené náklady.

Autorizovaný servis posoudí oprávněnost reklamace a podle povahy vady výrobku rozhodne o způsobu řešení reklamace.

Seznam autorizovaných servisů je k dispozici na [www.bosch-home.com/cz](http://www.bosch-home.com/cz).

Doba, po kterou zákazník nemůže výrobek z důvodu vady používat, se do záruční doby nepočítá. O tuto dobu se záruční doba prodlužuje. Při výměně se **běh záruční doby** neobnovuje. Při opravě nedochází k běhu nové záruční doby týkající se opravené součásti či součástky.

Po provedení záruční opravy je autorizovaný servis povinen vydat zákazníkovi čitelnou kopii opravního listu. **Opravní list** slouží k prokazování práv zákazníka, proto je ve vlastním zájmu zákazníka před podpisem opravního listu zkontrolovat jeho obsah a kopii opravního listu pečlivě uschovat.

Zákazník je povinen poskytnout autorizovanému servisu **součinnost** k ověření existence reklamované vady a k jejímu odstranění (včetně odpovídajícího potřebného vyzkoušení nebo demontáže výrobku).

Při uplatnění reklamace předá zákazník **výrobek čistý** v souladu s hygienickými předpisy nebo obecnými hygienickými zásadami včetně všech jeho součástí a příslušenství, umožňujících takové ověření a odstranění vady. V případě, že výrobek nedodá kompletní a je-li kompletnost výrobku nezbytná k zjištění existence reklamované vady a/nebo k jejímu odstranění, běh lhůty k vyřízení reklamace začíná až dodáním chybějících součástí.

## 4. Neoprávněnost reklamace

Reklamacie není oprávněná v případech, vznikla-li závada nebo poškození:

- a) prokazatelně nesprávným užíváním výrobku (např. v rozporu s návodem, s pokyny uvedenými na obalu výrobku či v záručním listě, užíváním v rozporu s obecně známými pravidly užívání předmětného výrobku, provozem při nesprávném napájecím napětí, připojování na nedovolené zdroje proudu, užíváním zboží v nevhodných podmínkách – vlhko, prašnost, extrémní tvrdost vody apod.) anebo jiným nesprávným jednáním uživatele (např. neodbornou instalací či zapojením);
- b) prokazatelně nedovolenými zásahy do přístroje (konstrukční nebo jiná úprava, neodborná montáž), živelnou katastrofou nebo mechanickým poškozením výrobku;
- c) nese-li předložený záruční list zjevné známky provedených změn údajů nebo je-li na výrobku odlišné výrobní číslo od toho, jež je uvedeno v záručním listě;
- d) u estetických komponentů, nezajišťujících funkčnost výrobku z důvodu:
  - transportního poškození nebo přemístování (poškrábání, promáčknutí, praskliny, rozbitá skla a police apod.)
  - nefunkčních estetických komponentů jako jsou madla, skla, ovládací spínače apod., které jsou důsledkem běžného opotřebení
  - změny barvy plastových komponentů (jedná se o běžný fyzikálně chemický jev po čase používání)
  - vady spotřebních materiálů, u kterých je doba životnosti daná charakterem součástky (žárovky, vodní filtry, vzduchové, prachové filtry, uhlíkové filtry všeho druhu, akumulátory, baterie, apod.)
  - vady příslušenství a volitelné výbavy, způsobené nevhodnou manipulací nebo nepřiměřeným zacházením

Ze záručních oprav jsou vyloučeny případy běžné údržby nebo čištění, instalace, programování, kontroly parametrů výrobku.

## 5. Náhradní díly

Záruka na samostatně prodané náhradní díly výrobku je poskytována v délce 6 měsíců, a to za předpokladu jeho odborné instalace.

## 6. Pozáruční servis

V případě placené pozáruční opravy provedené autorizovaným servisem se poskytuje záruka v délce 24 měsíců.

## 7. Rozšířená záruka nad rámec zákona

U spotřebičů (pračky, myčky) sériově vybavených systémem **Aqua-Stop** (patent BSH) je výrobcem poskytnuta záruka na škody způsobené chybou tohoto systému. Na tyto škody je zákazníkovi spotřebiteli poskytnuta náhrada, a to po celou dobu životnosti spotřebiče. Vyloučena je náhrada škody v případě, kdy nebyl spotřebič zapojen do elektrického obvodu pod proudem.

## 8. Upozornění pro prodejce

Prodejce je povinen vyplnit správně a úplně záruční list v den prodeje výrobku. Při případné předprodejší reklamaci je třeba předložit řádně vyplněný reklamační protokol a pořizovací doklad (fakturu).

## 9. Ochrana osobních údajů

Osobní údaje zákazníka kupujícího budou použity výhradně k účelům pro zpracování objednávek a k případnému vyřízení záruky v souladu se zák. č. 101/2000 Sb., o ochraně osobních údajů.

## 10. Prohlášení o hygienické nezávadnosti výrobků

Všechny výrobky distribuované společností BSH domácí spotřebiče s.r.o. a přicházející do styku s potravinami splňují požadavky o hygienické nezávadnosti dle zákona č.258/2000 Sb., vyhlášky 38/2001 Sb. Toto prohlášení se vztahuje na všechny výrobky přicházející do styku s potravinami uvedené v aktuálním ceníku společnosti BSH domácí spotřebiče s.r.o.

### Ujištění dovozce o vydání prohlášení o shodě

Vážený zákazníku,  
dle § 13, odst.5 zákona č.22/1997 Sb. Vás ujišťujeme, že na všechny výrobky distribuované společností BSH domácí spotřebiče s.r.o. našim obchodním partnerům bylo vydáno prohlášení o shodě ve smyslu zákona č. 22/1997 Sb a nařízení vlády č. 17/2003 Sb., 616/2006 Sb. a 22/2003 Sb. a příslušných nařízení vlády. Toto ujištění dovozce o vydání prohlášení o shodě se vztahuje na všechny výrobky včetně plynových spotřebičů, které jsou obsaženy v aktuálním ceníku firmy BSH domácí spotřebiče s.r.o.

# B/S/H/

## **Kontakt na servis domácích spotřebičů BOSCH**

BSH domácí spotřebiče s.r.o.  
Radlická 350  
158 00 Praha 5

Příjem oprav  
Tel.: +420 251 095 546  
Email: **opravy@bshg.com**

Objednávky příslušenství a náhradních dílů  
Tel.: +420 251 095 556  
Email: **dily@bshg.com**

Zákaznické poradenství  
Tel.: +420 251 095 555  
Email: **bosch.spotrebice@bshg.com**

Aktuální informace o servisu naleznete na internetových stránkách **[www.bosch-home.com/cz](http://www.bosch-home.com/cz)**.  
Zde máte možnost sjednat opravu pomocí online formuláře.

**Návod na obsluhu**

---

---

**PKF 645F17E**

---

---

**PKB6..F17.**

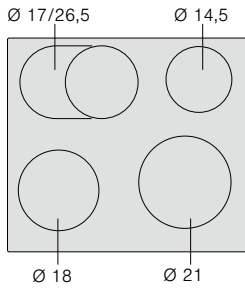

**PKD6..F17.**

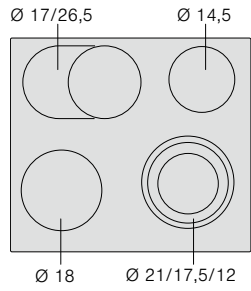

**PKF6..F17.**

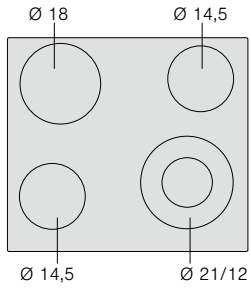

**PKF6..F17G**

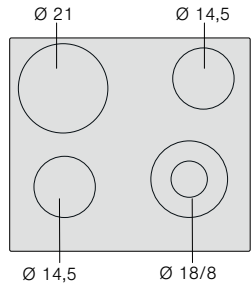

**PKF65.F17., PKF67.F17.**

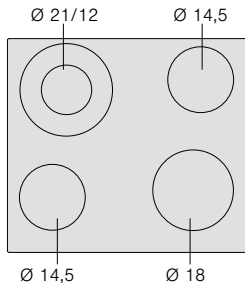

**PKN6..F17.**

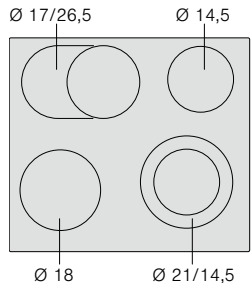

**PKG6..F17.**

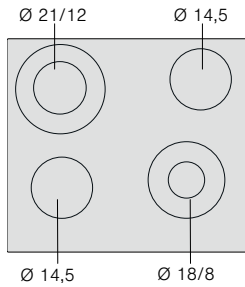

<b>Bezpečnostné pokyny</b> .....	<b>3</b>	<b>Časovač (timer)</b> .....	<b>9</b>
Príčiny škôd .....	4	Varná zóna sa má automaticky vypnúť.....	9
<b>Ochrana životného prostredia</b> .....	<b>4</b>	Automatický časovač.....	9
Likvidácia v súlade s predpismi na ochranou životného prostredia .....	4	Kuchynský časovač.....	9
Tipy na úsporu energie.....	4	<b>Automatické obmedzenie času</b> .....	<b>10</b>
<b>Zoznámte sa so svojim spotrebičom</b> .....	<b>5</b>	<b>Blokovanie pred utieraním</b> .....	<b>10</b>
Ovládací panel .....	5	<b>Ukazovateľ spotreby energie</b> .....	<b>10</b>
Varné zóny .....	5	<b>Základné nastavenia</b> .....	<b>10</b>
Ukazovateľ zvyškového tepla .....	5	Zmena základných nastavení.....	11
<b>Nastavenie varného panela</b> .....	<b>6</b>	<b>Čistenie a ošetrovanie</b> .....	<b>11</b>
Zapnutie a vypnutie varného panela.....	6	Sklokeramika.....	11
Nastavenie varnej zóny.....	6	Rám varného panela.....	12
Tabuľka prípravy jedál .....	6	<b>Odstránenie poruchy</b> .....	<b>12</b>
<b>Elektronické riadenie procesu varenia</b> .....	<b>8</b>	<b>Zákaznícky servis</b> .....	<b>12</b>
Nastavenie elektronického riadenia procesu varenia.....	8	<b>Skúšobné jedlá</b> .....	<b>13</b>
Tabuľka prípravy jedál pre elektronické riadenie procesu varenia .....	8		
Tipy pre funkciu elektronického riadenia procesu varenia.....	8		
<b>Detská poistka</b> .....	<b>9</b>		
Zapnutie a vypnutie detskej poistky.....	9		
Automatická detská poistka .....	9		

Ďalšie informácie o výrobkoch, príslušenstve, náhradných dieloch a servise nájdete na internete na:  
**www.bosch-home.com/sk**

## **Bezpečnostné pokyny**

Tento návod si starostlivo prečítajte. Návod na použitie a montážny návod, rovnako ako doklad s údajmi o spotrebiči, si starostlivo odložte na neskoršie použitie alebo pre nasledujúceho vlastníka spotrebiča.

Po vybalení spotrebič preskúšajte. Pokiaľ vznikli škody pri transporte, spotrebič nepripájajte.

Spotrebiče bez zástrčky smí zapojovať pouze oprávnený odborník. Pokiaľ je spotrebič nesprávne zapojený, nemáte v prípade škody nárok na záruku.

Tento spotrebič je určený len na používanie v domácnosti a v zodpovedajúcom prostredí domácnosti. Spotrebič používajte výhradne na prípravu pokrmov a nápojov. Spotrebič nenechávajte počas prevádzky bez dozoru. Spotrebič používajte len v uzavretých priestoroch.

Nepoužívajte žiadne krycie dosky alebo nevhodné ochranné mreže na zaistenie bezpečnosti detí. Môžu viesť k nehodám spôsobeným napr. prehriatím, vznietením alebo prasknutím materiálu.

Deti od 8 rokov a osoby so zníženými fyzickými, zmyslovými alebo duševnými schopnosťami, nedostatkom skúsenosti či

vedomostí môžu tento spotrebič používať len pod dozorom alebo po poučení o bezpečnom používaní spotrebiča a o nebezpečenstvách, ktoré pri jeho používaní vznikajú.

Nikdy nedovoľte deťom, aby sa hrali so spotrebičom. Čistenie a používateľskú údržbu nesmú vykonávať deti bez dozoru.

### **Nebezpečenstvo požiaru!**

- Horúci olej a tuk sa môžu rýchlo vznietiť. Horúci olej a tuk nikdy nenechávajte bez dozoru. Oheň nikdy nehaste vodou. Vypnite varnú zónu. Plameň opatrené zahaste pokrievkou, hasiacou dekou alebo podobne.
- Varné zóny sa veľmi rozhorúčia. Na varný panel nikdy neodkladajte horľavé predmety. Na varný panel neodkladajte žiadne predmety.
- Spotrebič sa rozhorúči. Horľavé predmety alebo spreje neuskladňujte v zásuvkách priamo pod varným panelom.
- Varný panel sa samočinne vypne a už sa nedá ovládať. Môže sa stať, že sa neskôr neúmyselne zapne. Vypnite poistku v poistkovej skrinke. Zavolajte servis.



## Nebezpečnosť popálenia!

- Varné zóny a ich okolie, obzvlášť prípadný rám varného panela, sa veľmi rozhorúčia. Nikdy sa nedotýkajte horúcich plôch. Udržujte deti mimo dosahu spotrebiča.
- Varná zóna hreje, ale ukazovateľ nefunguje. Vypnite poistku v poistkovej skrinke. Zavolajte servis.

## Nebezpečnosť úrazu elektrickým prúdom!

- Neodborné opravy sú nebezpečné. Ak spotrebič nefunguje správne, vypnite poistku v poistkovej skrinke. Zavolajte servis. Opravu smie vykonať výhradne technik zákazníckeho servisu vyškolený našou spoločnosťou.

- Pokiaľ by do spotrebiča vnikla vlhkosť, mohlo by to mať za následok úraz elektrickým prúdom. Nepoužívajte vysokotlakový ani parný čistič.
- Vadný spotrebič môže spôsobiť úraz elektrickým prúdom. Vadný spotrebič nikdy nezapínejte. Vytáhněte síťovú zástrčku ze zásuvky alebo vypněte pojistku v poistkovej skrinke. Zavolejte servis.
- Praskliny alebo trhliny v sklokeramike predstavujú nebezpečnosť úrazu elektrickým prúdom. Vypnite poistku v poistkovej skrinke. Zavolajte servis.

## Nebezpečnosť poranenia!

Následkom prítomnosti tekutiny medzi dnom hrnca a varnou zónou môže hrniec náhle vyskočiť do výšky. Udržujte varné zóny a dna hrncov vždy suché.

## Príčiny škôd

### Pozor!

- Drsné dna hrncov a panvíc spôsobujú na sklokeramike škrabance.
- Zabráňte zohrievaniu prázdnych hrncov. Mohlo by dôjsť k poškodeniu.
- Horúce panvice a hrnce nikdy neodkladajte na ovládací panel, oblasť ukazovateľov a rám. Mohlo by dôjsť k poškodeniu.

- Ak na varný panel spadnú tvrdé alebo ostré predmety, panel sa môže poškodiť.
- Hliníkové fólie a umelé nádoby sa na horúcich varných zónach rozpušťať. Ochranná fólia sporáka je na varný panel nevhodná.

### Prehľad

V nasledujúcej tabuľke nájdete najčastejšie poškodenia:

Poškodenie	Prčina	Opatrenie
Škrvny	Pretečené jedlá	Pretečené jedlá ihneď odstraňujte škrabkou na sklo.
	Nevhodné čistiace prostriedky	Používajte len čistiace prostriedky vhodné na sklokeramiku.
Poškriabanie	Soľ, cukor a abrazívne čistiace prostriedky na riad	Nepoužívajte varný panel ako pracovnú alebo odkladaciu plochu.
	Drsné dna hrncov a panvíc spôsobujú na sklokeramike škrabance	Skontrolujte svoj riad.
Zafarbenie	Nevhodné čistiace prostriedky	Používajte len čistiace prostriedky vhodné na sklokeramiku.
	Odretenie hrncom (napr. hliník)	Hrnce a panvice pri posúvaní nadvíhňte.
Nerovnosti povrchu	Cukor, jedlá s vysokým obsahom cukru	Pretečené jedlá ihneď odstraňujte škrabkou na sklo.

## Ochrana životného prostredia

### Likvidácia v súlade s predpismi na ochranu životného prostredia

Obal zlikvidujte v súlade s predpismi na ochranu životného prostredia.



Tento spotrebič je označený v súlade s európskou smernicou 2012/19/EÚ o nakladaní s použitými elektrickými a elektronickými zariadeniami (waste electrical and electronic equipment - WEEE).

Táto smernica stanoví jednotný európsky (EU) rámec pre spätný odber a recyklovanie použitých zariadení.

### Typy na úsporu energie

- Hrnce vždy zakryte pokrievkou vhodnej veľkosti. Pri varení bez pokrievky sa spotrebuje štyrikrát viac energie. Sklenená pokrievka umožňuje nahliadnuť do hrnca bez toho, že by ste ju museli nadvíhnuť.
- Používajte hrnce a panvice s rovným dnom. Nerovné dna zvyšujú spotrebu energie.
- Priemer dna hrnca a panvice by sa mal zhodovať s veľkosťou varnej zóny. Predovšetkým príliš malé hrnce na varnej zóne spôsobujú energetické straty. Nezabudnite: Výrobcovia riadu často uvádzajú horný priemer hrnca. Ten je väčšinou väčší než priemer dna.

- Na malé množstvo používajte menší hrniec. Veľký a málo naplnený hrniec spotrebuje veľa energie.
- Varte v malom množstve vody. Šetrí to energiu. V zelenine sa navyše uchovávajú vitamíny a minerálne látky.
- Hrncom prikrýte vždy čo najväčšiu plochu varnej zóny.

- Včas prepnite na nižší stupeň varenia.
- Zvoľte si vhodný stupeň ďalšieho varenia. Pri zvolení príliš vysokého stupňa ďalšieho varenia budete plytvať energiou.
- Využite zvyškové teplo varného panela. Pri dlhšom čase varenia vypnite varnú zónu už 5 až 10 minút pred koncom varenia.

## Zoznámte sa so svojím spotrebičom

Návod na používanie platí pre rôzne varné panely. Na strane 2 nájdete prehľad typov s rozmermi.

### Ovládací panel

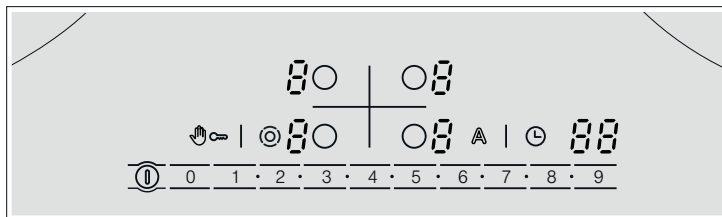

#### Ukazovatele

<i>1-9</i>	Stupne varenia
<i>H/h</i>	Zvyškové teplo
<i>R</i>	Elektronické riadenie procesu varenia
<i>BB</i>	Časovač

#### Ovládacie plochy

ⓘ	Hlavný vypínač
Ⓐ	Elektronické riadenie procesu varenia
⊕	Výber varnej zóny
👉	Blokovanie pred utieraním / detská poistka

#### Ovládacie plochy

1•2•3•4	Oblasť nastavenia
⊕	Rozšírenie varnej zóny
🕒	Časovač

#### Upozornenia

- Ak sa dotknete nejakého symbolu, príslušná funkcia sa aktivuje.
- Ovládacie plochy vždy uchovávajúce suché. Vlhkosť ovplyvňuje ich funkčnosť.
- Do blízkosti ukazovateľov a senzorov nedávajte žiadne hrnce. Elektronika sa môže prehriať.

### Varné zóny

Varná zóna	Pripojenie a odpojenie
○	Jednookruhová varná zóna
⊕	Dvojokruhová varná zóna Vyberte varnú zónu, dotknite sa symbolu ⊕.
⊕	Trojokruhová varná zóna Zvoľte si varnú zónu, dotknite sa symbolu ⊕, pripojí sa 2. vyhrievací okruh. Znova sa dotknite symbolu ⊕, 3. vyhrievací okruh sa pripojí.
co	Zóna pečenia Vyberte varnú zónu, dotknite sa symbolu ⊕.

Rozšírenie varnej zóny: Príslušný ukazovateľ svieti.  
Zapnutie varnej zóny: Automaticky sa zvolí naposledy nastavená veľkosť.

### Ukazovateľ zvyškového tepla

Varný panel má pre každú varnú zónu dvojestupňový ukazovateľ zvyškového tepla.

Ak je na ukazovateli zobrazené *H*, varná zóna je ešte horúca. Môžete napr. udržiavať teplotu malého jedla alebo rozpustiť polevu. Ak ale varná zóna viac vychladne, zmení sa ukazovateľ na *h*. Ukazovateľ zhasne, keď je varná zóna dostatočne vychladnutá.

# Nastavenie varného panela

V tejto kapitole sa dozviete, ako nastavovať varné zóny. V tabuľke nájdete pre jednotlivé jedlá odporúčaný stupeň varenia a čas.

## Zapnutie a vypnutie varného panela

Varný panel sa zapína a vypína hlavným vypínačom.

Zapnutie: Dotknite sa symbolu ①. Zaznie signál. Svetí kontrolka nad hlavným vypínačom a ukazovatele ②. Varný panel je pripravený na prevádzku.

Vypnutie: Dotýkajte sa symbolu ① dovedy, kým kontrolka nad hlavným vypínačom a ukazovatele nezhasnú. Všetky varné zóny sú vypnuté. Ukazovateľ zvyškového tepla svetí ďalej, kým nie sú varné zóny dostatočne vychladnuté.

### Upozornenia

- Varný panel sa vypína automaticky, pokiaľ sú všetky varné zóny vypnuté dlhšie než 20 sekúnd.
- Nastavenia zostanú uložené prvé 4 sekundy po vypnutí. Ak v priebehu tohto času varný panel opäť zapnete, bude mať aktívne predchádzajúce nastavenia.

## Nastavenie varnej zóny

V oblasti nastavenia nastavte požadovaný stupeň varenia.

Stupeň varenia 1 = najnižší výkon

Stupeň varenia 9 = najvyšší výkon

Každý stupeň varenia má medzistupeň. V oblasti nastavenia je označený symbolom •.

## Tabuľka prípravy jedál

V nasledujúcej tabuľke nájdete niekoľko príkladov.

Časy varenia a stupne varenia závisia od druhu, hmotnosti a kvality jedál. Preto sú možné odchýlky.

## Nastavenie stupňa varenia

Varný panel musí byť zapnutý.

1. Varnú zónu zvolíte tak, že sa dotknete symbolu ○. Na ukazovateli stupňa varenia svetí ②, pod ukazovateľom stupňa varenia svetí •.
2. V oblasti nastavenia nastavte požadovaný stupeň varenia.

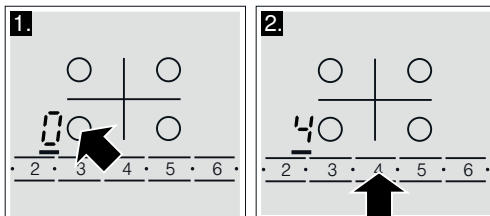

### Zmena stupňa varenia

Vyberte varnú zónu a v oblasti nastavenia nastavte požadovaný stupeň varenia.

### Vypnutie varnej zóny

Pomocou symbolu ○ zvolte varnú zónu. V oblasti nastavenia nastavte 0. Približne po 10 sekundách sa objaví ukazovateľ zvyškového tepla.

### Upozornenia

- Naposledy nastavená varná zóna zostane aktívna. Varnú zónu môžete nastaviť alebo nanovo zvoliť.
- Teplota varnej zóny sa reguluje zapínaním a vypínaním ohrevu. Aj pri najvyššom výkone sa ohrev môže zapínať a vypínať.

Na predvarenie používajte vždy stupeň varenia 9.

Husté jedlá príležitostne premiešajte.

	Stupeň pre ďalšie varenie	Čas trvania ďalšieho varenia v minútach
<b>Rozpúšťanie</b>		
Čokoláda, poleva	1-1.	-
Maslo, med, želatína	1-2	-
<b>Zohrievanie a udržiavanie teploty</b>		
Eintopf (napr. šošovicový)	1-2	-
Mlieko**	1.-2.	-
Ohriatie párkov vo vode**	3-4	-
<b>Rozmrazovanie a zohrievanie</b>		
Špenát zmrazený	2.-3.	10-20 min.
Guláš zmrazený	2.-3.	20-30 min.
<b>Varenie pod bodom varu</b>		
Knedle, knedličky	4.-5.*	20-30 min.
Ryby	4-5*	10-15 min.
Biele omáčky, napr. bešamelová omáčka	1-2	3-6 min.
Šľahané omáčky, napr. bernská omáčka, holandská omáčka	3-4	8-12 min.

\* Postupné varenie bez pokrievky

\*\* Bez pokrievky

\*\*\* Častejšie obráťte

	Stupeň pre ďalšie varenie	Čas trvania ďalšieho varenia v minútach
<b>Varenie, varenie v pare, dusenie</b>		
Ryža (s dvojnásobným množstvom vody)	2-3	15-30 min.
Ryža v mlieku	1.-2.	35-45 min.
Zemiaky varené v šupke	4-5	25-30 min.
Varené zemiaky	4-5	15-25 min.
Cestoviny, rezance	6-7*	6-10 min.
Eintopf, polievky	3.-4.	15-60 min.
Zelenina	2.-3.	10-20 min.
Zelenina, zmrazená	3.-4.	10-20 min.
Varenie v tlakovom hrnci	4-5	-
<b>Dusenie</b>		
Rolády	4-5	50-60 min.
Dusené mäso	4-5	60-100 min.
Guláš	2.-3.	50-60 min.
<b>Pečenie**</b>		
Rezeň, prírodný alebo obaľovaný	6-7	6-10 min.
Rezeň, zmrazený	6-7	8-12 min.
Kotleta, prírodná alebo obaľovaná***	6-7	8-12 min.
Steak (3 cm hrubý)	7-8	8-12 min.
Hamburger, frikadely (hrúbka 3 cm)***	4.-5.	30-40 min.
Prsia z hydiny (hrúbka 2 cm)***	5-6	10-20 min.
Prsia z hydiny, zmrazené***	5-6	10-30 min.
Ryby a rybie filé, prírodné	5-6	8-20 min.
Ryby a rybie filé, obaľované	6-7	8-20 min.
Ryby a rybie filé, obaľované a zmrazené, napr. rybie prsty	6-7	8-12 min.
Nórske homáre a krevety	7-8	4-10 min.
Jedlá na panvici zmrazené	6-7	6-10 min.
Palacinky	6-7	priebežne
Omeleta	3.-4.	priebežne
Volské oká	5-6	3-6 min.
<b>Fritovanie (150-200 g na porciu, priebežne fritujte v 1-2 l oleja**)</b>		
Mrazené výrobky, napr. zemiakové hranolčeky, kuracie nugety	8-9	-
Krokety	7-8	-
Mäso, napr. porcie kurčafa	6-7	-
Ryba obaľovaná alebo v pívovom cestíčku	5-6	-
Zelenina, huby obaľované alebo v pívovom cestíčku	5-6	-
Drobné pečivo, napr. šišky, ovocie v pívovom cestíčku	4-5	-

\* Postupné varenie bez pokrievky

\*\* Bez pokrievky

\*\*\* Častejšie obráťte

# Elektronické riadenie procesu varenia

Elektronické riadenie procesu varenia rozohreje varnú zónu pomocou najvyššieho výkonu a prepne späť na vami zvolený ďalší stupeň varenia.

Čas zohrievania varnej zóny závisí od nastavenom stupni pre ďalšie varenie.

## Nastavenie elektronického riadenia procesu varenia

Elektronické riadenie procesu varenia možno aktivovať len počas prvých 30 sekúnd po zapnutí varnej zóny:

## Tabuľka prípravy jedál pre elektronické riadenie procesu varenia

V nasledujúcej tabuľke vidíte, na prípravu ktorých jedál je vhodné elektronické riadenie procesu varenia.

1. Nastavte požadovaný stupeň ďalšieho varenia varnej zóny.
2. Dotknite sa symbolu .

Elektronické riadenie procesu varenia je aktivované. Na ukazovateli bliká striedavo  so stupňom ďalšieho varenia.

Po predvarení svieti na ukazovateli len stupeň ďalšieho varenia.

Menšie údaje o množstve sa vzťahujú na menšie varné zóny, väčšie údaje o množstve na väčšie varné zóny. Uvedené hodnoty sú orientačné.

Husté jedlá príležitostne premiešajte.

Varenie s elektronickým riadením procesu varenia	Množstvo	Stupeň varenia	Celkový čas prípravy jedla v minútach
<b>Zohrievanie</b>			
Vývar	500 ml-1 l	A 7-8	4-7 min.
Zapražené polievky	500 ml-1 l	A 2-3	3-6 min.
Mlieko**	200-400 ml	A 1-2	4-7 min.
<b>Zohrievanie a udržiavanie teploty</b>			
Eintopf (napr. šošovicový)	400-800 g	A 1-2	-
<b>Rozmrazovanie a zohrievanie</b>			
Špenát zmrazený	300-600 g	A 2.-3.	10-20 min.
Guláš zmrazený	500 g-1 kg	A 2.-3.	20-30 min.
<b>Varenie pod bodom varu</b>			
Ryby	300-600 g	A 4-5*	20-25 min.
<b>Varenie</b>			
Ryža (s dvojnásobným množstvom vody)	125-250 g	A 2-3	20-25 min.
Zemiaky varené v šupke s 1-3 šálkami vody	750 g-1,5 kg	A 4-5	30-40 min.
Varené zemiaky s 1-3 šálkami vody	750 g-1,5 kg	A 4-5	20-30 min.
Zelenina s 1-3 šálkami vody	500 g-1 kg	A 2.-3.	15-20 min.
Zelenina zmrazená s 1-3 šálkami vody	500 g-1 kg	A 4.-5.	15-20 min.
<b>Dusenie</b>			
Rolády	4 kusy	A 4-5	50-60 min.
Dusené mäso	1 kg	A 4-5	80-100 min.
<b>Pečenie**</b>			
Rezeň, prírodný alebo oboľovaný	1-2 kusy	A 6-7	8-12 min.
Kotleta, prírodná alebo oboľovaná	1-2 kusy	A 6-7	8-12 min.
Steak (hrúbka 3 cm)	1-2 kusy	A 7-8	8-12 min.
Ryby a rybie filé, oboľované	1-2 kusy	A 6-7	8-12 min.
Ryby a rybie filé, oboľované a zmrazené, napr. rybie prsty	200-300 g	A 6-7	8-12 min.
Palacinky		A 6-7	priebežne opekať

\* Postupné varenie bez pokrievky

\*\* Bez pokrievky

## Tipy pre funkciu elektronického riadenia procesu varenia

Elektronické riadenie procesu varenia je dimenzovaná pre varenie so zachovaním výživnej hodnoty a s malým množstvom vody.

- Pri použití veľkých varných zón nalejte k jedlu len približne 3 šálky vody, pri malých asi 2 šálky.

■ Hrniec prikryte pokrievkou.

■ Použitie elektronického riadenia procesu varenia sa nehodí na prípravu jedál, ktoré sa varia vo veľkom množstve vody (napr. cestoviny).

# Detská poistka

Vďaka detskej poistke môžete zaistiť, aby deti nezapli varnú zónu.

## Zapnutie a vypnutie detskej poistky

Varný panel musí byť vypnutý.

Zapnutie: Dotknite sa symbolu ☞ asi na 4 sekundy. Kontrolka nad symbolom ☞ svieti 10 sekúnd. Varný panel je zablokovaný.

Vypnutie: Dotknite sa symbolu ☞ približne na 4 sekundy. Blokovanie je zrušené.

## Automatická detská poistka

Touto funkciou sa automaticky aktivuje detská poistka, keď vypnete varnú zónu.

### Zapnutie a vypnutie

To, ako zapnete automatickú detskú poistku, sa dozviete v kapitole základné nastavenia.

# Časovač (timer)

Časovač možno používať 2 rôznymi spôsobmi:

- Varná zóna sa má automaticky vypnúť.
- Ako kuchynský časovač.

## Varná zóna sa má automaticky vypnúť

Pre požadovanú varnú zónu zadáte čas trvania. Po uplynutí času trvania sa varná zóna automaticky vypne.

### Nastavenie času trvania

Varná zóna musí byť zvolená a nastavená.

1. Dotknite sa symbolu ⌚. Ukazovateľ I→I varnej zóny svieti. Na ukazovateli časovača svieti 00.
2. V priebehu nasledujúcich 10 sekúnd zvolte v oblasti nastavenia požadovaný čas trvania.

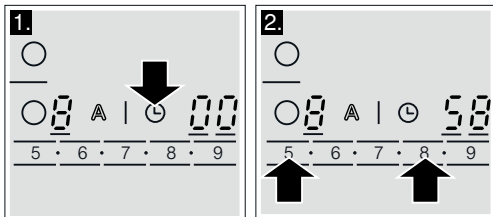

Čas plynie. Pokiaľ ste nastavili čas trvania pre viacero varných zón, zobrazí sa vždy čas trvania zvolenej varnej zóny.

### Po uplynutí času

Po uplynutí nastaveného času sa varná zóna vypne. Zaznie signál a na ukazovateli bude 10 sekúnd svietiť 00. Ukazovateľ I→I svieti jasno. Dotknite sa ľubovoľného symbolu. Ukazovatele zhasnú a signál stíchne.

### Oprava alebo vymazanie času trvania

Vyberte si varnú zónu a dotknite sa symbolu ⌚. Ukazovateľ I→I svieti jasno. V oblasti nastavenia zmeňte alebo nastavte čas trvania na 00.

**Upozornenie:** Čas trvania môžete nastavovať do 99 minút.

## Automatický časovač

Touto funkciou môžete predvoliť čas trvania pre všetky varné zóny. Po každom zapnutí varnej zóny plynie predvolený čas trvania. Po uplynutí času trvania sa varná zóna automaticky vypne.

To, ako zapnete automatický časovač, sa dozviete v kapitole Základné nastavenia.

**Upozornenie:** Čas trvania pre varnú zónu môžete zmeniť, alebo vypnúť automatický časovač pre varnú zónu:

Vyberte si varnú zónu a dotknite sa symbolu ⌚. Požadovaný ukazovateľ I→I svieti jasno. V oblasti nastavenia zmeňte alebo nastavte čas trvania na 00.

## Kuchynský časovač

Pomocou kuchynského časovača možno nastaviť čas do 99 minút. Je nezávislý od všetkých ostatných nastavení.

### Zapnutie kuchynského časovača

Kuchynský časovač môžete nastaviť 2 rôznymi spôsobmi:

- Keď je zvolená varná zóna, dotknite sa symbolu ⌚ 2-krát v priebehu 10 sekúnd.
- Keď nie je zvolená varná zóna, dotknite sa symbolu ⌚.

Ukazovateľ ⤴ svieti.

### Nastavenie kuchynského časovača

V oblasti nastavenia nastavte požadovaný čas.

### Po uplynutí času

Po uplynutí nastaveného času zaznie zvukový signál. Na ukazovateli časovača svieti 00. Ukazovateľ ⤴ kuchynského časovača svieti jasno. Po 10 sekundách sa ukazovateľ vypne.

### Zobrazenie času

Symbolom ⌚ zvolte kuchynský časovač. Čas sa zobrazí na 10 sekúnd.

### Oprava času

Symbolom ⌚ zvolte kuchynský časovač a nanovo ho nastavte.

## Automatické obmedzenie času

Ak je varná zóna dlhý čas zapnutá bez zmeny nastavenia, aktivuje sa automatické obmedzenie času.



Ohrev varnej zóny sa preruší. Na ukazovateli varných zón striedavo blíkajú **F B** a indikácia zvyškového tepla **H/h**.

Ukazovateľ zhasne, keď sa dotknete ktorejkoľvek ovládacej plochy. Môžete znova vykonať nastavenie.

Po akom čase sa aktivuje časové obmedzenie, závisí od nastaveného stupňa varenia (1 až 10 hodín).

## Blokovanie pred utieraním

Ak chcete utrieť ovládaci panel, keď je zapnutá varná zóna, môže dôjsť k zmene nastavení.

Aby ste tomu zabránili, varný panel je vybavený funkciou blokovania pred utieraním. Dotknite sa symbolu . Zaznie signál a kontrolka nad symbolom  sa rozsvieti. Ovládaci

panel je na 30 sekúnd zablokovaný. Ovládaci panel môžete utrieť bez toho, aby sa zmenili nastavenia.

**Upozornenie:** Funkcia zablokovania pred utieraním sa nevzťahuje na hlavný vypínač. Varný panel možno kedykoľvek vypnúť.

## Ukazovateľ spotreby energie

Toto funkciu si môžete nechať zobraziť celú spotrebu energie medzi zapnutím a vypnutím varného panela.

Po zapnutí sa na 10 sekúnd zobrazí spotreba v kilowatthodinách, napr. 1,08 kWh



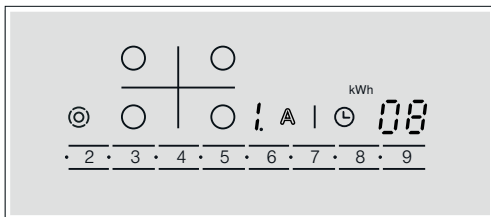











Presnosť zobrazenia okrem iného závisí od kvality napätia elektrickej siete.







Ukazovateľ nie je aktívny. Ako aktivovať ukazovateľ, dozviete sa v kapitole Základné nastavenia.

## Základné nastavenia

Váš spotrebič má rôzne základné nastavenia. Tieto nastavenia si môžete upraviť podľa vlastných potrieb.

Ukazovateľ	Funkcia
	<b>Automatická detská poistka</b>  Vypnutá.*  Zapnutá.
	<b>Zvukový signál</b>  Potvrdzujúci signál a signál hlásenia nesprávnej obsluhy je vypnutý.  Zapnutý len signál hlásenia nesprávnej obsluhy.  Zapnutý je len potvrdzujúci signál.  Potvrdzujúci signál a signál hlásenia nesprávnej obsluhy je zapnutý.*
	<b>Ukazovateľ spotreby energie</b> (Informujte sa o sieťovom napätí u vášho dodávateľa elektrickej energie)  Ukazovateľ spotreby vypnutý.*  Ukazovateľ spotreby pri napätí 230 V.  Ukazovateľ spotreby pri napätí 400 V.  Ukazovateľ spotreby pri napätí 220 V.  Ukazovateľ spotreby pri napätí 240 V.

\* Základné nastavenie

Ukazovateľ	Funkcia
c 5	<b>Automatický časovač</b>  Vypnutý.* <i>1-99</i> Čas trvania, po ktorom sa varné zóny vypnú
c 6	<b>Trvanie signálu oznamujúceho uplynutie času nastaveného na časovači</b> <i>1</i> 10 sekúnd.* <i>2</i> 30 sekúnd <i>3</i> 1 minúta.
c 7	<b>Pripojenie vyhrievacích okruhov</b>  Vypnuté. <i>1</i> Zapnuté. <i>2</i> Posledné nastavenie pred vypnutím varnej zóny.*
c 9	<b>Čas výberu varnej zóny</b>  Neobmedzený: Vždy môžete nastaviť naposledy zvolenú varnú zónu bez toho, že by ste ju museli zvoliť znova.* <i>1</i> Naposledy zvolenú varnú zónu môžete nastaviť 10 sekúnd po zvolení, potom musíte varnú zónu pred nastavením znova zvoliť.
c 	<b>Obnovenie základného nastavenia</b>  Vypnuté.* <i>1</i> Zapnuté.

\* Základné nastavenie

## Zmena základných nastavení

Varný panel musí byť vypnutý.

1. Zapnite varný panel.
2. V priebehu nasledujúcich 10 sekúnd sa dotknite symbolu  na 4 sekundy

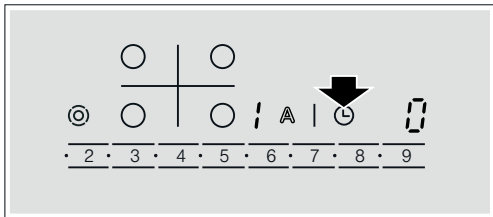

Na ľavom displeji striedavo bliká *c* a *!*, na pravom displeji svieti .

3. Dotýkajte sa symbolu  dovedty, kým sa na ľavom displeji časovača nezobrazí požadovaný ukazovateľ.

4. V oblasti nastavenia nastavte požadovanú hodnotu.

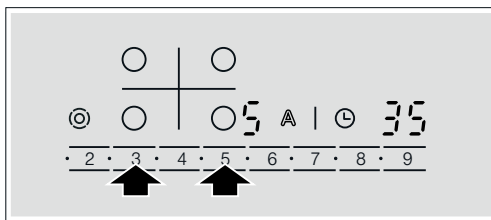

5. Symbolu  sa dotýkajte 4 sekundy. Nastavenie sa aktivovalo.

### Vypnutie

Ak chcete opustiť základné nastavenie, varný panel zapnite hlavným vypínačom a znova ho nastavte.

## Čistenie a ošetrovanie

Pokyny nachádzajúce sa v tejto kapitole vám pomôžu pri ošetrovaní vášho varného panela.

Vhodné čistiace a ošetrovacie prostriedky si môžete zakúpiť v našom zákazníckom servise.

### Sklokeramika

Varný panel vyčistíte po každom varení. Zabráňte tak pripaľovaniu zvyškov.

Varný panel čistíte až vtedy, keď je dostatočne vychladnutý.

Používajte len čistiace prostriedky vhodné na sklokeramiku. Riadte sa pokynmi na čistenie uvedenými na obale.

Nikdy nepoužívajte:

- neriedené prostriedky na ručné umývanie riadu,
- čistiace prostriedky do umývačky riadu,

- abrazívne čistiace prostriedky,
- agresívne čistiace prostriedky ako sprej na čistenie rúry alebo odstraňovač škvrín,
- drsné špongie,
- vysokotlakový čistič alebo parný čistič.

Silné znečistenie odstráňte najlepšie škrabkou na sklo, ktorú si môžete zakúpiť. Riadte sa pokynmi výrobcu.

Vhodnú škrabku na sklo dostanete aj v zákazníckom servise.

So špeciálnymi špongiami na čistenie sklokeramiky docielite dobré výsledky čistenia.



## Rám varného panela

Aby ste predišli poškodeniu rámu varného panela, dodržiavajte, prosím, nasledujúce pokyny:

- Používajte len teplý umývací roztok.

- Nové čistiace špongie pred použitím dôkladne premyte.
- Nepoužívajte agresívne alebo abrazívne prostriedky.
- Nepoužívajte škrabku na sklo.

## Odstránenie poruchy

Ak sa vyskytne porucha, často je spôsobená len nejakou maličkosťou. Kým zavoláte servis, venujte, prosím, pozornosť pokynom v tabuľke.

Elektronika vášho varného panela sa nachádza pod ovládacím panelom. Z rôznych príčin môže teplota v tejto oblasti výrazne stúpnúť.

Aby sa elektronika neprehriala, varné zóny sa v prípade potreby automaticky vypnú. Ukazovateľ  $F2$ ,  $F4$  alebo  $F5$  sa zobrazuje striedavo s ukazovateľom zvyškového tepla  $H$  alebo  $h$ .

Ukazovateľ	Chyba	Opatrenie
Žiadne	Zásobovanie elektrickým prúdom je prerušené.	Skontrolujte domovú poistku spotrebiča. Prostredníctvom iného elektrického spotrebiča skontrolujte, či nie je výpadok elektrického prúdu.
Všetky ukazovatele blikajú	Ovládací plocha je mokrá alebo na nej leží nejaký predmet.	Osušte ovládaciu plochu alebo z nej odstráňte predmet.
$F2$	Na viacerých varných zónach sa varilo dlhší čas s vysokým výkonom. Kvôli ochrane elektroniky sa varná zóna vypne.	Počkajte istý čas. Dotknite sa ľubovoľnej ovládacej plochy. Keď zhasne $F2$ , elektronika je dostatočne vychladnutá. Môžete variť ďalej.
$F4$	Napriek vypnutiu prostredníctvom $F2$ sa elektronika nahrieva ďalej. Preto sa všetky varné zóny vypni.	Počkajte istý čas. Dotknite sa ľubovoľnej ovládacej plochy. Keď zhasne $F4$ , môžete variť ďalej.
$F5$ a stupeň varenia striedavo bliká. Počut signálny tón	Pozor: Horúci hrniec sa nachádza v oblasti ovládacieho panela. Elektronike hrozí prehriatie.	Hrniec odstráňte. Krátko nato zhasne zobrazenie chyby. Môžete variť ďalej.
$F5$ a signálny tón	Horúci hrniec sa nachádza v oblasti ovládacieho panela. Kvôli ochrane elektroniky sa varná zóna vypne.	Hrniec odstráňte. Počkajte istý čas. Dotknite sa ľubovoľnej ovládacej plochy. Keď zhasne $F5$ , môžete variť ďalej.
$F8$	Varná zóna bola príliš dlho v prevádzke a vypne sa.	Varnú zónu môžete opäť hneď zapnúť.

## Zákaznícky servis

Ak potrebujete spotrebič opraviť, je tu pre vás náš zákaznícky servis.

### Číslo výrobku (E) a výrobné číslo (FD):

Pri kontaktovaní nášho zákazníckeho servisu vždy uveďte číslo výrobku (č. E) a výrobné číslo (č. FD) vášho spotrebiča. Typový štítek s číslami nájdete na doklade s údajmi o spotrebiči.

Majte na pamäti, že návšteva servisného technika nie je v prípade chybnej obsluhy bezplatná ani počas záručnej lehoty.

### Objednávka opravy a porada v prípade porúch

Kontaktné údaje všetkých krajín nájdete v priloženej zozname služieb zákazníkom.

Dôverujte kompetentnosti výrobcu. Zaisťte tak, že opravu vykonajú vyškolení servisní technici, ktorí majú k dispozícii originálne náhradné diely.

# Skúšobné jedlá

Tieto tabuľky boli zostavené pre kontrolné inštitúty na ufahčenie testovania našich spotrebičov.

Údaje v tabuľke sa vzťahujú na naše príslušenstvo značky Schulte-Ufer (4-dielna súprava hrncov na indukčný ohrev HEZ 390042) s nasledovnými rozmermi:

- Hrnec s rúčkou Ø 16 cm, 1,2 l, na Ø jednookruhová varná zóna 14,5 cm
- Hrnec Ø 16 cm, 1,7 l, na Ø jednookruhová varná zóna 14,5 cm
- Hrnec Ø 22 cm, 4,2 l, na Ø varnej zóny 18 alebo 17 cm
- Panvica Ø 24 cm, l, na Ø varnej zóny 18 alebo 17 cm

Skúšobné jedlá	Rozohrievanie / predvarenie			Ďalšie varenie	
	Stupeň predvarenia	Čas trvania (min:s)	Pokrievka	Stupeň pre ďalšie varenie	Pokrievka
<b>Rozpustenie čokolády</b>					
Riad: hrniec s rúčkou					
Čokoládová poleva (napr. Dr. Oetker horká, 150 g) na Ø varnej zóny 14,5 cm					
	-	-	-	1.	Nie
<b>Zohrievanie šošovicového eintopfu a udržiavanie teploty</b>					
Riad: hrniec					
<i>Šošovicový eintopf podľa DIN 44550</i>					
Počiatočná teplota 20 °C					
Množstvo 450 g na Ø varnej zóny 14,5 cm	9	cca 2:00 bez premiešania	Áno	1.	Áno
Množstvo 800 g na Ø varnej zóny 18 alebo 17 cm	9	cca 2:00 bez premiešania	Áno	1.	Áno
<i>Šošovicový eintopf ako výrobok v plechovke</i>					
napr. šošovicová terina s párkami od Erasco: počiatočná teplota 20 °C					
Množstvo 500 g na Ø varnej zóny 14,5 cm	9	cca 2:00 (premiešanie po cca 1:30)	Áno	1.	Áno
Množstvo 1 000 g na Ø varnej zóny 18 alebo 17 cm	9	cca 2:30 (premiešanie po cca 1:30)	Áno	1.	Áno
<b>Varenie bešamelovej omáčky pod bodom varu</b>					
Riad: hrniec s rúčkou					
Teplota mlieka: 7 °C					
Recept: 40 g masla 40 g múky, 0,5 l mlieka (obsah tuku 3,5 %) a štipka soli na Ø varnej zóny 14,5 cm	9 <sup>2</sup>	cca 5:20	Nie	1 <sup>1,3</sup>	Nie
					<sup>1</sup> Roztopte maslo, zamiešajte múku a soľ a zápražku pripravujte 3 minúty
					<sup>2</sup> Do zápražky pridajte mlieko a za stáleho miešania privedte do varu
					<sup>3</sup> Keď je bešamelová omáčka hotová, ďalšie 2 minúty ju za stáleho miešania povarte na stupni 1
<b>Varenie ryže v mlieku</b>					
Riad: hrniec					
Teplota mlieka: 7 °C					
Recept: 190 g guľatozrnnej ryže, 22,5 g cukru, 750 ml mlieka (obsah tuku 3,5 %) a štipka soli na Ø varnej zóny 14,5 cm	9	cca 6:30	Nie	2	Áno
		Mlieko zohrievajte, kým sa nezačne dvíhať. Prepnite na stupeň ďalšieho varenia a do mlieka pridajte ryžu, cukor a soľ			Po 10 minútach ryžu v mlieku premiešajte

Skúšobné jedlá	Rozohrievanie / predvarenie		Ďalšie varenie		
	Stupeň predvarenia	Čas trvania (min:s)	Pokrievka	Stupeň pre ďalšie varenie	Pokrievka
Recept: 250 g guľatozrnnej ryže, 30 g cukru, 1 l mlieka (obsah tuku 3,5 %) a štipka soli na Ø varnej zóny 18 alebo 17 cm	9	cca 6:30 Mlieko zohrievajte, kým sa nezačne dvíhať. Prepnite na stupeň ďalšieho varenia a do mlieka pridajte ryžu, cukor a soľ	Nie	2	Áno
Po 10 minútach ryžu v mlieku premiešajte					
<b>Varenie ryže</b>					
Riad: hrniec					
Teplota vody 20 °C					
Recept podľa DIN 44550: 125 g dlhnozrnnej ryže, 300 g vody a štipka soli na Ø varnej zóny 14,5 cm	9	cca 2:48	Áno	2	Áno
Recept podľa DIN 44550: 250 g dlhnozrnnej ryže, 600 g vody a štipka soli na Ø varnej zóny 18 alebo 17 cm	9	cca 3:15	Áno	2.	Áno
<b>Pečenie steakov z bravčovej sviečkovice</b>					
Riad: panvica					
Počiatočná teplota steakov zo sviečkovice: 7 °C					
Množstvo: 3 steaky zo sviečkovice (celková hmotnosť približne 300 g, hrúbka asi 1 cm) 15 g slnečnicového oleja na Ø varnej zóny 18 alebo 17 cm	9	cca 2:40	Nie	7	Nie
<b>Pečenie palacínok</b>					
Riad: panvica					
Recept podľa DIN EN 60350-2					
Množstvo: 55 ml cesta na jednu palacinku na Ø varnej zóny 18 alebo 17 cm	9	cca 2:40	Nie	6 alebo 6. podľa stupňa zhnednutia	Nie
<b>Smaženie mrazených zemiakových hranolčekov</b>					
Riad: hrniec					
Množstvo: 1,8 kg slnečnicového oleja, na jednu porciu: 200 g mrazených zemiakových hranolčekov (napr. McCain 123 Frites Original) na Ø varnej zóny 18 alebo 17 cm	9	Po dosiahnutie teploty oleja 180 °C	Nie	9	Nie

Ak sa pokusy uskutočňujú s Ø varnej zóny 18 cm s menovitým výkonom 1 500 W, potom sa predĺži doba predvarenia cca o 20 % a stupeň ďalšieho varenia sa zvýši o jeden stupeň.

---

---

## **Montážny návod**

---

---

1

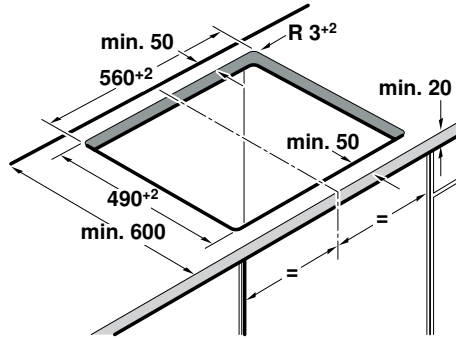
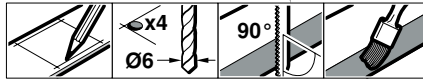

2

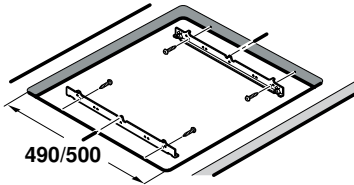
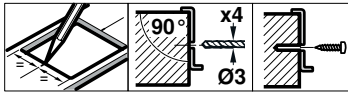

3

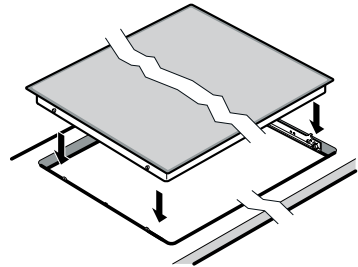

## Čo musíte dodržiavať

**Elektrické pripojenie:** Len koncesovaný odborník. Pri neodbornom pripojení zaniká nárok na záruku.

**Zabudovanie:** Iba odborne vykonané, za škody nesie zodpovednosť ten, kto spotrebič inštaloval.

**Druh pripojenia:** Spotrebič zodpovedá triede ochrany I a smie byť prevádzkovaný len v spojení s ochranným stýkačom.

**Inštalácia:** V inštalácii musí byť k dispozícii všepólový odpájací spínač so vzdialenosťou kontaktov 3 mm.

**Zabudovanie pod varný panel:** Pod varný panel neinštalujte žiadne chladiace spotrebiče, umývačky riadu, rúry na pečenie bez ventilátora, pračky.

Modulárne/Kompaktné umývačky riadu rovnakej značky môžu byť inštalované pod varný panel. Hrúbka pracovnej dosky musí byť aspoň 40 mm.

**Medzidno:** Ak je dolná strana varného panela prístupná, musí byť namontované medzidno.

Ohľadom medzidna ako špeciálneho príslušenstva sa opýtajte v špecializovanej predajni.

Ak sa rozhodnete použiť vlastné medzidno, minimálna vzdialenosť od sieťového pripojenia spotrebiča musí byť 10 mm.

**Pracovná doska:** Musí byť rovná, vodorovná, stabilná.

## Príprava nábytku - obrázok 1

**Nábytok pre zabudovanie:** Musí byť odolný voči teplote aspoň 90°C.

**Výrez:** Minimálna vzdialenosť od bočných stien: 70 mm.  
Po vykonaní výrezu odstráňte piliny.

**Rezné plochy:** Zapečat'te žiaruvzdorným prostriedkom.

## Pripevnite upevňovacie lišty - obrázok 2

**Pracovné dosky s kachličkami:** Použite dolné skrutkovacie otvory.

**Pracovné dosky z kameňa:** Prilepte upevňovacie lišty.

## Pripojenie a vloženie varného panela - obrázok 3

Pred pripojením spotrebiča skontrolujte domácu inštaláciu.

### Spotrebič bez prívodného vedenia:

Pripájajte iab podľa schémy pripojenia. V prípade potreby namontujte priložené medené mostíky. Sieťové vedenie: Typ H05 VV-F alebo vyšší, prierez žily min. 1,5 mm<sup>2</sup>.

### Spotrebič s predmontovaným 5-/6- žilovým prívodným káblom:

Prívodný kábel môže vymieňať len vyškolený technik zákazníckeho servisu.

**Vloženie:** Prívodné vedenie nestláčajte, neťahajte cez ostré hrany. Pri zabudovanej rúre na pečenie pod varným panelom ved'te prívodné vedenie cez zadné rohy rúry na pečenie k pripájacej zásuvke.

**Upozornenie:** Ak je spotrebič nesprávne pripojený, na displeji sa zobrazí U400. Spotrebič odpojte od siete, skontrolujte pripojenie.

**Pracovné dosky s kachličkami:** Medzery utesnite silikónovým kaučukom.

**Demontáž varného panela:** Spotrebič odpojte od siete. Varný panel zdola vytlačte.

Informácie v prípade elektrických varných dosiek pre domácnosť	Symbol	Hodnota	Jednotka
<b>Identifikácia modelu</b>		PKF645F17E	
<b>Typ varnej dosky</b>		elektrická	
<b>Počet zón a/alebo plôch na varenie na varenie</b>		4	
<b>Technológia ohrevu (indukčné zóny a plochy na varenie, sálavé zóny na varenie, pevné platne)</b>		elektrická	
V prípade kruhových zón alebo plôch na varenie: priemer plochy užitočného povrchu na elektricky ohrievanú zónu na varenie, zaokrúhlený na najbližších 5 mm			
ľavá predná	∅	14,5	cm
ľavá zadná	∅	18	
pravá zadná	∅	14,5	cm
pravá predná	∅	12 ; 21	cm
<b>V prípade nekruhových zón alebo plôch na varenie: dĺžka a šírka plochy užitočného povrchu na elektricky ohrievanú zónu alebo plochu na varenie, zaokrúhlené na najbližších 5 mm</b>			
Vypočítaná spotreba energie na zónu alebo plochu na varenie na kg			
ľavá predná		190,2	Wh/kg
ľavá zadná		188,8	Wh/kg
pravá zadná		190,2	Wh/kg
pravá predná		200,5	Wh/kg
Spotreba energie varnej dosky vypočítaná na kg		192,4	Wh/kg

Tabuľka povinných informácií pre domácnosť: (V zmysle ekodizajn Nariadenia Komisie č 66/2014, čl.2.3.)

**BOSCH**

Stvorené pre život

# Záručný list

firmy BSH domácí spotřebiče s.r.o.

**2 roky**záruka od výrobcu  
na všetky spotrebičeDovozca: **BSH domácí spotřebiče s.r.o.**

Radlická 350

158 00 Praha 5

Výrobok:	Produktové číslo: E-Nr.
	Poradové číslo: FD
Dátum predaja, pečiatka, podpis	Dátum montáže, pečiatka, podpis

Predajca je povinný úplne a čitateľne vyplniť všetky požadované údaje v záručnom liste v deň predaja spotrebiča. Neoddeliteľnou súčasťou tohto záručného listu je daňový doklad o predaji výrobku.

Záručný list je dokladom práv spotrebiteľa v zmysle Občianskeho zákonníka. Je súčasťou výrobku s výrobným číslom uvedeným na prednej strane tohto záručného listu, zvlášť v prípadoch dlhších než zákonom daná záručná lehota je záručný list jedným z dokázateľných prostriedkov práv užívateľa. Je v záujme spotrebiteľa, aby si skontroloval správnosť a úplnosť všetkých uvedených údajov, ako i to, či dostal od predajcu záručný list so správnym označením pre uvedený druh výrobku.

Odporúča sa, aby výrobky montoval a uviedol do prevádzky autorizovaný servis, ktorý poskytuje záruku odbornej montáže, predvedenie a preskúšanie výrobku.

Montáž a inštalácia spotrebiča musí byť vykonaná v súlade s vyhláškou ÚBP SR č. 718/2002 Z. z. súvisiacich predpisov a noriem v platnom znení.

Pred montážou výrobku je nutné, aby boli splnené všetky podmienky pre pripojenie na inžinierske siete podľa platných noriem a podľa návodu na použitie.

**Zápisy o uskutočnených opravách:**

Dátum objed. opravy	Dátum dokončenia	Číslo oprav. listu	Stručný opis poruchy



## Upozornenie pre predajcov

Predajca je povinný dať zákazníkovi platný doklad o predaji, kde bude uvedený dátum predaja a označenie spotrebiča, a súčasťou dokladu o kúpe tovaru je správne a úplne vyplnený záručný list v deň predaja výrobku. V prípade predpredajnej reklamácie je potrebné predložiť riadne vyplnený reklamačný protokol.

### Záručné podmienky

- na výrobok sa poskytuje záručná lehota **24 mesiacov** odo dňa zakúpenia výrobku kupujúcim
- spotrebiteľ je oprávnený chybu vytknúť do šiestich mesiacov od jej zistenia, najneskôr však do uplynutia záručnej lehoty
- pri reklamácií je podmienkou predložiť platný daňový doklad o kúpe výrobku (napr. pokladničný blok, faktúru a pod.)
- ak je výrobok používaný na iný než výrobcom stanovený účel alebo je výrobok používaný v rámci predmetu obchodnej činnosti, poskytuje sa záručná lehota 6 mesiacov odo dňa zakúpenia, keďže spotrebiče sú určené výhradne na použitie v domácnosti
- za chybu výrobku sa nepovažuje jeho nadmerné opotrebovanie a z toho vyplývajúce absencie niektorých pôvodných vlastností, ktoré boli spôsobené napr. zanedbaním bežnej údržby, čistenia, nadmerným používaním výrobku
- záručná lehota neplynie počas obdobia, keď kupujúci nemôže užívať tovar pre jeho chyby, za ktoré zodpovedá predávajúci
- ak nebude zistená žiadna porucha, na ktorú sa vzťahuje bezplatná záručná oprava, alebo bude zistená porucha nezavinená výrobcom, hradí náklady spojené s vyslaním servisného technika osoba, ktorá uplatnila nárok na túto opravu
- záručné opravy vykonávajú autorizované servisné strediská podľa zoznamu uvedeného v tomto záručnom liste

### Právo na bezplatnú opravu výrobku na náklady BSH domáci spotrebiče s.r.o., organizačná zložka Bratislava, zaniká, ak:

- je nečitateľný výrobný štítok alebo na výrobku chýba,
- údaje na doklade o predaji sa líšia od údajov uvedených na výrobnom štítku spotrebiča,
- výrobok bol namontovaný v rozpore s návodom na montáž, prípadne nebol dodržaný súlad s platnými STN alebo s návodom na obsluhu,
- výrobok bol neodborne namontovaný alebo nebol uvedený do prevádzky organizáciou oprávnenou v zmysle vyhlášky ÚBP SR č. 718/2002 Z. z., platí pre plynové spotrebiče a spotrebiče s elektrickým napájaním 400 V, ako i pre spotrebiče dodávané bez elektrického kábla, prípadne bez elektrickej koncovky,
- bola vykonaná konštrukčná zmena alebo zásah do výrobku neoprávnenou osobou,
- porucha na výrobku vznikla použitím neoriginálnych náhradných dielov alebo príslušenstva,
- ide o poškodenie: mechanické, nadmernou záťažou, v dôsledku vodného kameňa, neodborného zapojenia, živelnou pohromou, vonkajšími vplyvmi a pod.

### Vyhlasenie o hygienickej neškodnosti výrobku

**Všetky výrobky** distribuované spoločnosťou BSH domáci spotrebiče s.r.o., organizačná zložka Bratislava, prichádzajúce do styku s potravinami **spĺňajú požiadavky** o hygienickej neškodnosti podľa **európskej normy EC 1935/2004**. Toto vyhlásenie sa vzťahuje na všetky výrobky prichádzajúce do styku s potravinami uvedené v aktuálnom cenníku BSH domáci spotrebiče s.r.o., organizačná zložka Bratislava.

Symbol uvedený na výrobku alebo jeho obale upozorňuje na to, že výrobok po skončení jeho životnosti nepatrí k bežnému domácejmu odpadu, ale ho treba odovzdať do špeciálnej zberne odpadu na recyklovanie elektrických alebo elektronických spotrebičov.

Vašou podporou správnej likvidácie pomáhate opäť získať cenné suroviny a chrániť tak životné prostredie. Ďalšie informácie o recyklovaní tohto výrobku získate na miestnom úrade, v zberni odpadu alebo v združení Envidom, ktoré zabezpečuje zber, prepravu, spracovanie, recykláciu a ekologické zneškodňovanie elektroodpadu v zmysle zákona.



## **Uistenie dovozcu o vydaní vyhlásenia o zhode**

Vážený zákazník,

Podľa zákona č. 264/1999 Z. z. Vás uistujeme, že na všetky výrobky distribuované spoločnosťou BSH domáci spotrebiče s. r. o. našim obchodným partnerom, bolo vydané prehlásenie o zhode v zmysle zákona č. 264/1999 Z. z. a príslušných nariadení vlády. Toto uistenie dovozcu o vydaní prehlásenia o zhode sa vzťahuje na všetky výrobky vrátane plynových spotrebičov, ktoré sú obsiahnuté v aktuálnom cenníku firmy BSH domáci spotrebiče s. r. o.

## **Kontakt na servis domácich spotrebičov BOSCH**

### **Dodávateľ:**

BSH domácí spotřebiče s.r.o. – organizačná zložka Bratislava

BSH domácí spotřebiče s.r.o.  
Radlická 350  
158 00 Praha 5

### **Príjem opráv:**

Tel.: +421 244 450 808  
Email: **opravy@bshg.com**

### **Objednávky príslušenstva a náhradných dielov:**

Tel.: +421 244 452 041  
Email: **dily@bshg.com**

### **Zákaznícke poradenstvo:**

Tel.: +421 244 452 041  
Email: **bosch.spotrebice@bshg.com**

Aktuálne informácie o servise nájdete na internetových stránkach **[www.bosch-home.com/sk](http://www.bosch-home.com/sk)**.

Tu máte možnosť si dojednať opravu pomocou online formulára.

