



---

**CS** Myčka nádobí  
**DA** Opvaskemaskine

---

Návod k použití 2  
Brugsanvisning 28

## OBSAH

|                                |    |
|--------------------------------|----|
| 1. BEZPEČNOSTNÍ INFORMACE..... | 2  |
| 2. BEZPEČNOSTNÍ POKYNY .....   | 4  |
| 3. POPIS VÝROBKU.....          | 6  |
| 4. OVLÁDACÍ PANEL.....         | 7  |
| 5. VOLBA PROGRAMŮ.....         | 8  |
| 6. ZÁKLADNÍ NASTAVENÍ .....    | 10 |
| 7. PŘED PRVNÍM POUŽITÍM.....   | 14 |
| 8. DENNÍ POUŽITÍ.....          | 16 |
| 9. TIPY A RADY.....            | 18 |
| 10. ČIŠTĚNÍ A ÚDRŽBA.....      | 19 |
| 11. ODSTRAŇOVÁNÍ ZÁVAD.....    | 22 |
| 12. TECHNICKÉ ÚDAJE.....       | 26 |

## MYSLÍME NA VÁS

Děkujeme vám, že jste si zakoupili spotřebič značky Electrolux. Produkt, který jste si zvolili, čerpá z desetiletí profesionálních zkušeností a inovací. Při navrhování tohoto důmyslného a stylového spotřebiče jsme mysleli na vaše potřeby. Můžete se proto vždy, když jej používáte, spolehnout, že pokaždé dosáhnete skvělých výsledků.

Vítá vás Electrolux.

**Navštivte naše webové stránky:**



Rady k používání, brožury, poradce při potížích a informace o servisu a opravách získáte na:

**[www.electrolux.com/support](http://www.electrolux.com/support)**



Zaregistrujte svůj spotřebič a získejte lepší servis:

**[www.registerelectrolux.com](http://www.registerelectrolux.com)**



Nákup příslušenství, spotřebního materiálu a originálních náhradních dílů pro váš spotřebič:

**[www.electrolux.com/shop](http://www.electrolux.com/shop)**

## PÉČE O ZÁKAZNÍKY A SERVIS

Doporučujeme používat originální náhradní díly.

V případě kontaktování našeho autorizovaného servisního střediska mějte u sebe následující údaje: Model, výrobní číslo, sériové číslo.

Tyto informace naleznete na typovém štítku.

 Varování / Důležité bezpečnostní informace

 Všeobecné informace a rady

 Informace o ochraně životního prostředí

Změny vyhrazeny.

### 1. BEZPEČNOSTNÍ INFORMACE

Tento návod si pečlivě přečtete ještě před instalací spotřebiče a jeho prvním použitím. Výrobce nenes

odpovědnost za žádný úraz ani škodu v důsledku nesprávné instalace nebo použití. Návod k použití vždy uchovávejte na bezpečném a přístupném místě pro jeho budoucí použití.

## 1.1 Bezpečnost dětí a postižených osob

- Tento spotřebič smí používat děti starší osmi let nebo osoby se sníženými fyzickými, smyslovými nebo duševními schopnostmi nebo osoby bez patřičných zkušeností a znalostí, pouze pokud tak činí pod dozorem nebo obdrželi instrukce týkající se bezpečného provozu spotřebiče, a pokud rozumí rizikům spojeným s provozem spotřebiče.
- Děti ve věku od tří do osmi let a osoby s rozsáhlým a komplexním postižením bez stálého dozoru držte z dosahu spotřebiče.
- Děti mladší tří let bez stálého dozoru držte z dosahu spotřebiče.
- Nenechte děti hrát si se spotřebičem.
- Prací prostředky uschovejte mimo dosah dětí.
- Jsou-li dvířka spotřebiče otevřená, nedovolte dětem a domácím zvířatům, aby se k němu přibližovaly.
- Čištění a uživatelskou údržbu spotřebiče by neměly provádět děti bez dozoru.

## 1.2 Všeobecné bezpečnostní informace

- Spotřebič je určen pro použití v domácnosti a podobná použití, jako jsou:
  - farmářské domy, kuchyňky pro zaměstnance v obchodech, kancelářích a jiných pracovních prostředích;
  - pro zákazníky hotelů, motelů, penzionů a jiných ubytovacích zařízení.
- Neměňte technické parametry spotřebiče.
- Hodnota provozního tlaku vody (minimální a maximální) musí být v rozmezí 0.5 (0.05) / 8 (0.8) bar (MPa).
- Dodržujte maximální počet jídelních souprav: 13 .

- Jestliže je poškozený napájecí kabel, smí jej vyměnit pouze výrobce, autorizované servisní středisko nebo osoba s podobnou příslušnou kvalifikací, aby se předešlo rizikům.
- **VAROVÁNÍ:** Nože a další náčiní s ostrými špičkami vkládejte do koše špičkou dolů nebo vodorovně do vodorovné polohy.
- Nenechávejte spotřebič s otevřenými dvířky bez dozoru, aby na ně nedopatřením někdo nestoupl.
- Před každou údržbou spotřebič vždy vypněte a vytáhněte síťovou zástrčku ze zásuvky.
- K čištění spotřebiče nepoužívejte vysokotlaký proud vody nebo páru.
- Pokud má spotřebič větrací otvory umístěné vespod, nesmí být zakryté např. kobercem.
- Spotřebič musí být připojen k vodovodnímu potrubí pomocí nové soupravy hadic dodané se spotřebičem. Neinstalujte znovu již jednou použitou soupravu hadic.

## 2. BEZPEČNOSTNÍ POKYNY

### 2.1 Instalace



#### **VAROVÁNÍ!**

Tento spotřebič smí instalovat jen kvalifikovaná osoba.

- Odstraňte veškerý obalový materiál.
- Poškozený spotřebič neinstalujte ani nepoužívejte.
- Z důvodu bezpečnosti spotřebič nepoužívejte, dokud není nainstalován do vestavné konstrukce.
- Řiďte se pokyny k instalaci dodanými spolu s tímto spotřebičem.
- Při přemísťování spotřebiče buďte vždy opatrní, protože je těžký. Vždy používejte ochranné rukavice a uzavřenou obuv.
- Neinstalujte nebo nepoužívejte spotřebič tam, kde může teplota klesnout pod 0 °C.
- Spotřebič nainstalujte na bezpečném a vhodném místě, které splňuje požadavky na instalaci.



[www.youtube.com/electrolux](http://www.youtube.com/electrolux)  
[www.youtube.com/aeg](http://www.youtube.com/aeg)

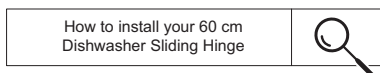

### 2.2 Připojení k elektrické síti



#### **VAROVÁNÍ!**

Hrozí nebezpečí požáru nebo úrazu elektrickým proudem.

- Spotřebič musí být uzemněn.
- Zkontrolujte, zda údaje na typovém štítku souhlasí s parametry elektrické sítě.
- Vždy používejte správně instalovanou síťovou zásuvku s ochranou proti úrazu elektrickým proudem.
- Nepoužívejte rozbočovací zástrčky ani prodlužovací kabely.
- Dbejte na to, abyste nepoškodili napájecí kabel a síťovou zástrčku. Jestliže potřebujete přívodní kabel

vyměnit, musí výměnu provést námi autorizované servisní středisko.

- Síťovou zástrčku zapojte do síťové zásuvky až na konci instalace spotřebiče. Po instalaci musí zůstat síťová zástrčka nadále dostupná.
- Neodpojte spotřebič ze zásuvky tahem za kabel. Vždy tahejte za zástrčku.
- Spotřebič je vybaven 13A síťovou zástrčkou. Je-li nutné vyměnit pojistku v síťové zástrčce, použijte výhradně 13A pojistku ASTA (BS 1362) (pouze pro Velkou Británii a Irsko).

## 2.3 Vodovodní přípojka

- Dbejte na to, abyste hadice nepoškodili.
- Před připojením spotřebiče k novým hadicím nebo k hadicím, které nebyly dlouho používány, nebo tam, kde byly prováděny opravy či instalována nová zařízení (vodoměry apod.), nechte vodu na několik minut odtéct, dokud nebude čistá.
- Ujistěte se, že při prvním použití spotřebiče ani po něm nedošlo k viditelnému úniku vody.
- Přívodní hadice s opláštěním je vybavena bezpečnostním ventilem a vnitřním síťovým kabelem.

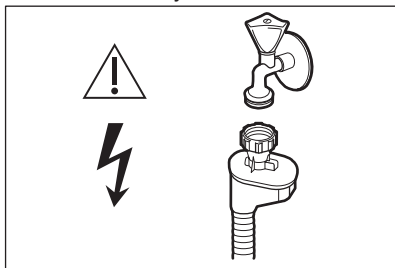

### **VAROVÁNÍ!**

Nebezpečné napětí.

- Jestliže se přívodní hadice poškodí, okamžitě zavřete vodovodní kohoutek a vytáhněte síťovou zástrčku ze zásuvky. Zkontaktujte autorizované servisní středisko, aby vám přívodní hadici vyměnilo.

## 2.4 Použití

- Do spotřebiče, do jeho blízkosti nebo na spotřebič neumísťujte hořlavé

předměty nebo předměty nasáklé hořlavinami.

- Mycí prostředky pro myčky jsou nebezpečné. Řiďte se bezpečnostními pokyny uvedenými na obalu mycího prostředku.
- Nepijte vodu ve spotřebiči ani si s ní nehrajte.
- Nádobí ze spotřebiče nevyjímejte, dokud se nedokončí program. Na nádobí může zůstat trochu mycího prostředku.
- Na otevřená dvířka spotřebiče nic nepokládejte ani na ně netlačte.
- Pokud během probíhajícího programu otevřete dvířka, může dojít k úniku horké páry ze spotřebiče.

## 2.5 Vnitřní osvětlení



### **VAROVÁNÍ!**

Nebezpečí úrazu.

- Pokud jde o žárovku (žárovky) v tomto spotřebiči a samostatně prodávané náhradní žárovky: Tyto žárovky jsou navrženy tak, aby odolaly extrémním fyzickým podmínkám v domácích spotřebičích, ať už jde o teplotu, vibrace či vlhkost, nebo jsou určeny k signalizaci informací o provozním stavu spotřebiče. Nejsou určeny k použití v jiných spotřebičích a nejsou vhodné k osvětlení místností v domácnosti.
- Pokud je potřeba vnitřní osvětlení vyměnit, kontaktujte autorizované servisní středisko.

## 2.6 Servis

- Pro opravu spotřebiče se obraťte na autorizované servisní středisko. Používejte výhradně originální náhradní díly.
- Uvědomte si, že opravy svépomocí a neprofesionální opravy mohou mít bezpečnostní následky a mohou zneplatnit záruku.
- Následující náhradní díly budou dostupné po dobu sedmi let po ukončení výroby tohoto modelu: motor, oběhové a vypouštěcí čerpadlo, topná tělesa a topné články, včetně tepelných čerpadel, potrubí a příslušného vybavení včetně hadic,

ventilů, filtrů a systémů proti únikům vody, strukturální a vnitřní součásti týkajících se sestav dveří, obvodové desky, elektronické displeje, tlakové spínače, termostaty a snímače, software a firmware včetně resetovacího software. Uvědomte si, že některé z těchto náhradních dílů jsou dostupné pouze profesionálním opravářům a že ne všechny díly jsou vhodné pro všechny modely.

- Následující náhradní díly budou dostupné po dobu 10 let po ukončení výroby tohoto modelu: dveřní závěsy a těsnění, ostatní těsnění, ostřikovací

ramena, vypouštěcí filtry, vnitřní držáky a plastové periferie, jako jsou koše a víka.

## 2.7 Likvidace



### VAROVÁNÍ!

Hrozí nebezpečí úrazu či udušení.

- Odpojte spotřebič od elektrické sítě.
- Odřízněte a vyhodte síťový kabel.
- Odstraňte dveřní západku, abyste zabránili uvěznění dětí a domácích zvířat ve spotřebiči.

## 3. POPIS VÝROBKU



Níže uvedené vyobrazení představuje pouze obecný přehled produktu. Podrobnější informace naleznete v ostatních kapitolách anebo dokumentech dodaných se spotřebičem.

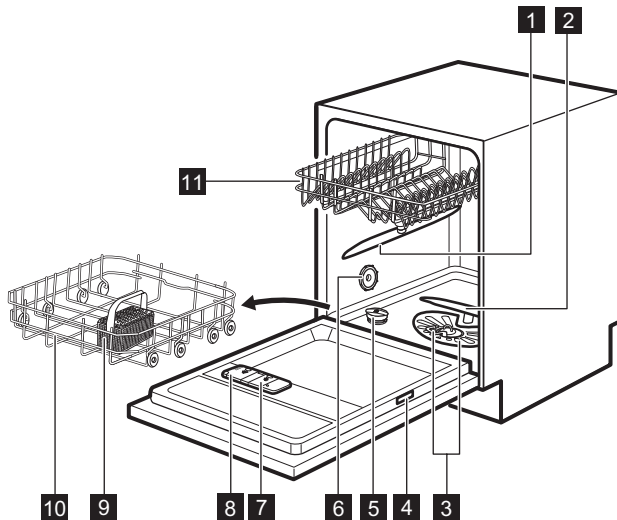

- 1** Horní ostřikovací rameno
- 2** Dolní ostřikovací rameno
- 3** Filtry
- 4** Typový štítek

- 5** Zásobník na sůl
- 6** Ventilační otvor
- 7** Dávkovač leštidla
- 8** Dávkovač mycího prostředku

9 Košíček na příbory

10 Dolní koš

11 Horní koš

### 3.1 Beam-on-Floor

Beam-on-Floor promítá světlo na podlahu pod dvířky spotřebiče.

- Když se spustí program, rozsvítí se červené světlo a po dobu chodu programu zůstane svítit.
- Po dokončení programu se rozsvítí zelené světlo.
- V případě poruchy spotřebiče začne blikat červené světlo.

**i** Beam-on-Floor se vypne spolu s vypnutím spotřebiče.

**i** Je-li v průběhu sušicí fáze zapnuta funkce AirDry, projekce na podlahu nemusí být zcela viditelná. Chcete-li zjistit, zda program skončil, podívejte se na ovládací panel.

## 4. OVLÁDACÍ PANEL

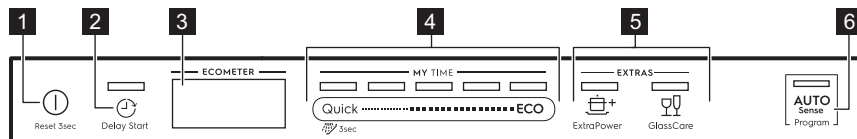

1 Tlačítko Zap/Vyp / Tlačítko Reset

2 Tlačítko Delay Start

3 Displej

4 Volicí lišta MY TIME

5 Tlačítka EXTRAS

6 Tlačítko programu AUTO Sense

### 4.1 Displej

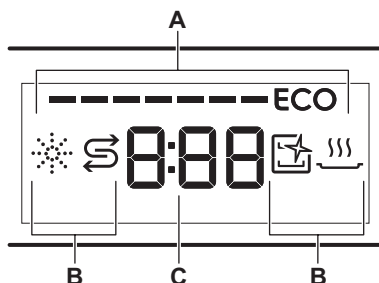

A. ECOMETER

B. Kontrolky

C. Ukazatel času





### 4.2 ECOMETER



ECOMETER značí, jaký má volba programu dopad na spotřebu energie a vody. Čím více čárek svítí, tím nižší je spotřeba.

**ECO** značí ekologicky nejšetnější volbu programu pro běžně zašpiněnou náplň.

## 4.3 Kontrolky

| Kontrolka   | Popis  |
|---|--|
|  | Kontrolka leštidla. Zobrazuje se, když dávkovač leštidla potřebuje doplnit. Viz část „Před prvním použitím“.   |
|  | Kontrolka soli. Zobrazuje se, když zásobník soli potřebuje doplnit. Viz část „Před prvním použitím“.   |
|  | Kontrolka Machine Care. Zobrazuje se, když spotřebič potřebuje čištění vnitřního prostoru pomocí programu Machine Care. Viz část „Čištění a údržba“. |
|  | Kontrolka sušící fáze. Zobrazuje se, když je zvolen program se sušící fází. Bliká během fáze sušení. Viz část „Volba programu“.                      |

## 5. VOLBA PROGRAMŮ

### 5.1 MY TIME

Pomocí volicí lišty MY TIME můžete zvolit vhodný mycí program vycházející z délky trvání programu, která čítá 30 minut až čtyři hodiny.

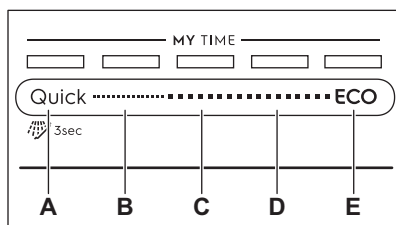

- A. • **Quick** je nejkratší program (30min) vhodný k mytí čerstvě nebo lehce zašpiněné náplně.
-  **Předmytí (15min)** je program pro oplachování zbytků jídel z nádobí. Brání tvorbě nepříjemných pachů ve spotřebiči. S tímto programem nepoužívejte mycí prostředek.
- B. **1h** je program vhodný pro mytí čerstvých a lehce přišnutených nečistot.
- C. **1h 30min** je program vhodný pro mytí a sušení normálně zašpiněného nádobí.
- D. **2h 40min** je program vhodný pro mytí a sušení silně zašpiněného nádobí.

- E. **ECO** je nejdelší program (3h 47min), který nabízí nejúspornější spotřebu energie a vody při mytí normálně zašpiněného nádobí a příborů. Jedná se o standardní program pro zkušební. 1)

### 5.2 EXTRAS

Volbu programu můžete upravit podle vašich potřeb zapnutím EXTRAS.

#### ExtraPower

 ExtraPower zlepšuje výsledky mytí u zvoleného programu. Tato funkce zvyšuje teplotu a délku mytí.

#### GlassCare

 GlassCare nabízí speciální péči o chloustivou náplň. Tato funkce brání rychlým změnám teploty mytí u zvoleného programu a snižuje ji na 45 °C. Chrání se tím sklo před poškozením.

### 5.3 AUTO Sense

Program AUTO Sense automaticky upraví mycí program podle typu náplně. Spotřebič zjistí stupeň zašpinění a množství nádobí v koších. Nastaví

1) Tento program se používá k vyhodnocení shody podle nařízení Komise EU o ekologickém designu 2019/2022.



teplotu a množství vody a také délku mytí.

## 5.4 Přehled programů

| Program  | Druh náplně   | Stupeň zašpinění  | Fáze programu  | EXTRAS  |
|--|---|---|--|---|
| Quick  | <ul style="list-style-type: none"> <li>Nádobí</li> <li>Příbory</li> </ul>                               | <ul style="list-style-type: none"> <li>Čerstvé</li> </ul>                             | <ul style="list-style-type: none"> <li>Mytí 50 °C</li> <li>Průběžný oplach</li> <li>Konečný oplach 45 °C</li> <li>AirDry</li> </ul>  | <ul style="list-style-type: none"> <li>ExtraPower</li> <li>GlassCare</li> </ul> |
|  Předmytí | <ul style="list-style-type: none"> <li>Všechny druhy náplní</li> </ul>                                  | <ul style="list-style-type: none"> <li>Všechny stupně zašpinění</li> </ul>            | <ul style="list-style-type: none"> <li>Předmytí</li> </ul>   | EXTRAS nelze použít spolu s tímto programem.                                    |
| 1h   | <ul style="list-style-type: none"> <li>Nádobí</li> <li>Příbory</li> </ul>                               | <ul style="list-style-type: none"> <li>Čerstvé</li> <li>Lehce přischlé</li> </ul>     | <ul style="list-style-type: none"> <li>Mytí 60 °C</li> <li>Průběžný oplach</li> <li>Konečný oplach 50 °C</li> <li>AirDry</li> </ul>  | <ul style="list-style-type: none"> <li>ExtraPower</li> <li>GlassCare</li> </ul> |
| 1h 30min   | <ul style="list-style-type: none"> <li>Nádobí</li> <li>Příbory</li> <li>Hrnce</li> <li>Pánve</li> </ul> | <ul style="list-style-type: none"> <li>Normální</li> <li>Lehce přischlé</li> </ul>    | <ul style="list-style-type: none"> <li>Mytí 60 °C</li> <li>Průběžný oplach</li> <li>Konečný oplach 55 °C</li> <li>Sušení</li> <li>AirDry</li> </ul>                        | <ul style="list-style-type: none"> <li>ExtraPower</li> <li>GlassCare</li> </ul> |
| 2h 40min   | <ul style="list-style-type: none"> <li>Nádobí</li> <li>Příbory</li> <li>Hrnce</li> <li>Pánve</li> </ul> | <ul style="list-style-type: none"> <li>Normální až silné</li> <li>Přischlé</li> </ul> | <ul style="list-style-type: none"> <li>Předmytí</li> <li>Mytí 60 °C</li> <li>Průběžný oplach</li> <li>Konečný oplach 60 °C</li> <li>Sušení</li> <li>AirDry</li> </ul>      | <ul style="list-style-type: none"> <li>ExtraPower</li> <li>GlassCare</li> </ul> |
| ECO  | <ul style="list-style-type: none"> <li>Nádobí</li> <li>Příbory</li> <li>Hrnce</li> <li>Pánve</li> </ul> | <ul style="list-style-type: none"> <li>Normální</li> <li>Lehce přischlé</li> </ul>    | <ul style="list-style-type: none"> <li>Předmytí</li> <li>Mytí 50 °C</li> <li>Průběžný oplach</li> <li>Konečný oplach 55 °C</li> <li>Sušení</li> <li>AirDry</li> </ul>      | <ul style="list-style-type: none"> <li>ExtraPower</li> <li>GlassCare</li> </ul> |
| AUTO Sense   | <ul style="list-style-type: none"> <li>Nádobí</li> <li>Příbory</li> <li>Hrnce</li> <li>Pánve</li> </ul> | Program se přizpůsobí všem stupňům zašpinění.   | <ul style="list-style-type: none"> <li>Předmytí</li> <li>Mytí 50 - 60 °C</li> <li>Průběžný oplach</li> <li>Konečný oplach 60 °C</li> <li>Sušení</li> <li>AirDry</li> </ul> | EXTRAS nelze použít spolu s tímto programem.                                    |

| Program      | Druh náplně  | Stupeň zašpinění                          | Fáze programu   | EXTRAS                                       |
|--------------|--------------|---|---|--|
| Machine Care | • Bez náplně | Tento program vyčistí vnitřek spotřebiče. | <ul style="list-style-type: none"> <li>• Mytí 70 °C</li> <li>• Průběžný oplach</li> <li>• Závěrečný oplach</li> <li>• AirDry</li> </ul> | EXTRAS nelze použít spolu s tímto programem. |

## Údaje o spotřebě

| Program 1) 2) | Voda (l)    | Energie (kWh) | Trvání (min.) |
|---------------|-------------|---------------|---------------|
| Quick         | 9.2 - 11.2  | 0.556 - 0.68  | 30            |
| Předmytí      | 3.4 - 4.2   | 0.012 - 0.015 | 15            |
| 1h            | 9.5 - 11.6  | 0.77 - 0.941  | 60            |
| 1h 30min      | 9.6 - 11.7  | 0.886 - 1.083 | 90            |
| 2h 40min      | 11.1 - 13.6 | 1.052 - 1.285 | 160           |
| ECO           | 9.9         | 0.936         | 227           |
| AUTO Sense    | 9 - 12.8    | 0.694 - 1.223 | 120 - 170     |
| Machine Care  | 8.8 - 10.7  | 0.46 - 0.562  | 60            |

1) Hodnoty se mohou měnit v závislosti na tlaku a teplotě vody, na kolísání v dodávce produktu, funkcích, množství nádobí a míře zašpinění.

2) Hodnoty pro programy jiné, než ECO, jsou pouze informativní.

### Informace pro zkušebny

Chcete-li získat potřebné informace k provádění testů výkonnosti (např. podle normy EN60436), zašlete e-mail na adresu:

[info.test@dishwasher-production.com](mailto:info.test@dishwasher-production.com)

V žádosti uveďte výrobní číslo (PNC) z typového štítku.

V případě jakýchkoli dalších dotazů ohledně vaší myčky nádobí si přečtěte servisní příručku dodanou s vaším spotřebičem.

## 6. ZÁKLADNÍ NASTAVENÍ

Spotřebič lze nastavit změnou základních nastavení podle vašich potřeb.

| Číslo | Nastavení    | Hodnoty                                  | Popis <sup>1)</sup>   |
|-------|--------------|--|---|
| 1     | Tvrdost vody | Od stupně 1L do stupně 10L (výchozí: 5L) | Slouží k nastavení změkčovače vody podle tvrdosti vody v místě vašeho bydliště. |

| Číslo | Nastavení                                | Hodnoty                       | Popis <sup>1)</sup>   |
|-------|--|-------------------------------|---|
| 2     | Signalizace prázdného dávkovače leštidla | On (výchozí nastavení)<br>Off | Slouží k zapnutí nebo vypnutí signalizace dávkování leštidla.                         |
| 3     | Zvuk konce                               | On<br>Off (výchozí nastavení) | Slouží k zapnutí či vypnutí zvukové signalizace konce programu.                       |
| 4     | Automatické otevírání dvířek             | On (výchozí nastavení)<br>Off | Slouží k zapnutí či vypnutí funkce AirDry.  |
| 5     | Tóny tlačítek                            | On (výchozí nastavení)<br>Off | Slouží k zapnutí či vypnutí zvuku stisknutých tlačítek.                               |
| 6     | Volba posledního programu                | On<br>Off (výchozí nastavení) | Slouží k zapnutí či vypnutí automatické volby posledního použitého programu a funkcí. |

<sup>1)</sup> Více podrobností naleznete v informacích v této kapitole.

Základní nastavení můžete změnit v režimu nastavení.

Když je spotřebič v režimu nastavení, čárky ECOMETER reprezentují dostupná nastavení. U každého nastavení bliká vyhrazená čárka ECOMETER.

Pořadí základních nastavení prezentovaných v tabulce je také pořadím nastavení na ECOMETER:

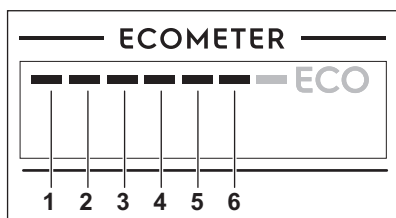

## 6.1 Režim nastavení

### Jak procházet nabídkami v režimu nastavení

V režimu nastavení můžete procházet nabídkami pomocí volicí lišty MY TIME.

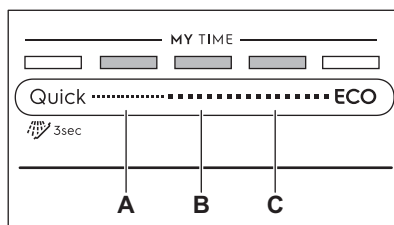

- A. Tlačítko **Předchozí**
- B. Tlačítko **OK**
- C. Tlačítko **Další**

Použijte **Předchozí** a **Další** k přepnutí mezi základními nastaveními a ke změně jejich hodnot.

Použijte **OK** k zadání zvoleného nastavení a k potvrzení změny jeho hodnoty.

### Jak aktivovat režim nastavení

Do režimu nastavení můžete přejít před spuštěním programu. Do režimu nastavení nemůžete přejít, když je spuštěn program.

Do režimu nastavení přejdete současným stisknutím a podržením tlačítek **Quick** a **ECO** na cca tři sekundy.

Kontrolky týkající se **Předchozí**, **OK** a **Další** svítí.

## Jak změnit nastavení

Ujistěte se, že je spotřebič v režimu nastavení.

1. Použijte **Předchozí** nebo **Další** k navolení čárky ECOMETER vyhrazené pro požadované nastavení.
  - Čárka ECOMETER vyhrazená pro zvolené nastavení bliká.
  - Na displeji se zobrazí aktuální hodnota nastavení.
2. Stisknutím **OK** zadejte nastavení.
  - Čárka ECOMETER vyhrazená pro zvolené nastavení svítí.
  - Ostatní čárky nesvítí.
  - Aktuální hodnota nastavení bliká.
3. Použijte **Předchozí** nebo **Další** ke změně hodnot.
4. Stisknutím **OK** potvrďte nastavení.
  - Nové nastavení je uloženo.
  - Spotřebič se vrátí na seznam základního nastavení.

5. Současně stiskněte a podržte Quick a **ECO** po dobu cca tří sekund k opuštění režimu nastavení.

Spotřebič se vrátí k volbě programu. Uložená nastavení budou platná, dokud je opět nezměníte.

## 6.2 Změkčovač vody

Změkčovač vody odstraňuje z přiváděné vody minerály a soli, které by mohly mít škodlivé nebo nežádoucí účinky na výsledky mytí nebo na spotřebič.

Čím je obsah těchto minerálů vyšší, tím je voda tvrdší. Tvrdost vody se označuje v ekvivalentních stupních tvrdosti.

Změkčovač by měl být nastaven podle tvrdosti vody v místě vašeho bydliště. Tvrdost vody v místě vašeho bydliště zjistíte u místního vodárenského podniku. K zajištění dobrých výsledků mytí je důležité nastavit správný stupeň změkčovače vody.

### Tvrdost vody

| Německé stupně (°dH) | Francouzské stupně (°fH) | mmol/l    | Clarkovy stupně | Nastavení změkčovače vody |
|----------------------|--------------------------|-----------|-----------------|---------------------------|
| 47 - 50              | 84 - 90                  | 8.4 - 9.0 | 58 - 63         | 10                        |
| 43 - 46              | 76 - 83                  | 7.6 - 8.3 | 53 - 57         | 9                         |
| 37 - 42              | 65 - 75                  | 6.5 - 7.5 | 46 - 52         | 8                         |
| 29 - 36              | 51 - 64                  | 5.1 - 6.4 | 36 - 45         | 7                         |
| 23 - 28              | 40 - 50                  | 4.0 - 5.0 | 28 - 35         | 6                         |
| 19 - 22              | 33 - 39                  | 3.3 - 3.9 | 23 - 27         | 5 1)                      |
| 15 - 18              | 26 - 32                  | 2.6 - 3.2 | 18 - 22         | 4                         |
| 11 - 14              | 19 - 25                  | 1.9 - 2.5 | 13 - 17         | 3                         |
| 4 - 10               | 7 - 18                   | 0.7 - 1.8 | 5 - 12          | 2                         |
| <4                   | <7                       | <0.7      | < 5             | 1 2)                      |

1) Nastavení z výroby.

2) Při tomto stupni sůl nepoužívejte.

**Bez ohledu na použitý typ mycího prostředku nastavte správný stupeň změkčovače vody, který udrží ukazatel doplnění soli zapnutý.**



Kombinované mycí tablety obsahující sůl nejsou dostatečně účinné, aby změkčily tvrdou vodu.

### Proces regenerace

Pro správné fungování změkčovače vody se musí pryskyřice zařízení změkčovače pravidelně regenerovat. Tento proces je automatický a je součástí běžného chodu myčky nádobí.

Když se od předchozí regenerace použije předepsané množství vody (viz hodnoty v tabulce), iniciuje se mezi konečným oplachem a koncem programu nový proces regenerace.

| Nastavení změkčovače vody | Množství vody (l) |
|---------------------------|-------------------|
| 1                         | 250               |
| 2                         | 100               |
| 3                         | 62                |
| 4                         | 47                |
| 5                         | 25                |
| 6                         | 17                |
| 7                         | 10                |
| 8                         | 5                 |
| 9                         | 3                 |
| 10                        | 3                 |

V případě vysokého nastavení změkčovače vody také může nastat uprostřed programu, před oplachem (dvakrát během programu). Inicie regenerace nemá žádný vliv na délku programu, pokud k ní nedojde uprostřed programu nebo na konci programu s krátkou sušicí fází. V takových případech regenerace prodlouží celkovou délku programu o dalších pět minut.

Následně může začít vyplachování změkčovače vody, které trvá pět minut, ve stejném cyklu nebo na začátku dalšího programu. Tato aktivita zvyšuje u programu celkovou spotřebu vody o další čtyři litry a celkovou spotřebu energie o

další 2 Wh. Vyplachování změkčovače končí úplným vypuštěním.

Každý provedení výplach změkčovače (lze i více než jednou ve stejném cyklu) může prodloužit délku programu o dalších pět minut, když nastane kdykoliv na začátku nebo uprostřed programu.



Všechny hodnoty spotřeby uvedené v této části jsou určeny v souladu s aktuálně použitelnými standardy v laboratorních podmínkách s tvrdostí vody 2,5 mmol/l podle směrnice 2019/2022 (změkčovač vody: stupeň 3). Tlak a teplota vody stejně jako výkyvy v síťovém napájení mohou tyto hodnoty změnit.

## 6.3 Signalizace prázdného dávkovače leštidla

Leštadlo pomáhá se sušením nádobí bez šmouh a skvrn. Automaticky se uvolňuje během fáze horkého proplachování.

Je-li komora dávkovače leštidla prázdná, kontrolka dávkovače leštidla se rozsvítí a signalizuje, že je nutné leštadlo doplnit. Pokud jsou výsledky sušení uspokojivé, když používáte pouze kombinované tablety, lze vypnout signalizaci prázdného dávkovače leštidla. Pro nejlepší sušicí výkon však vždy používejte leštadlo.

Používáte-li standardní mycí prostředek nebo kombinované tablety bez leštidla, signalizaci prázdného dávkovače leštidla pomocí kontrolky zapněte.

## 6.4 Zvuk konce

Můžete zapnout zvukový signál, který zazní po dokončení programu.



Zvuková signalizace zazní také, když dojde k poruše spotřebiče. Tyto signály nelze vypnout.

## 6.5 AirDry

AirDry zlepšuje výsledky sušení. Během fáze sušení se dvířka spotřebiče

automaticky otevřou a zůstanou pootevřená.

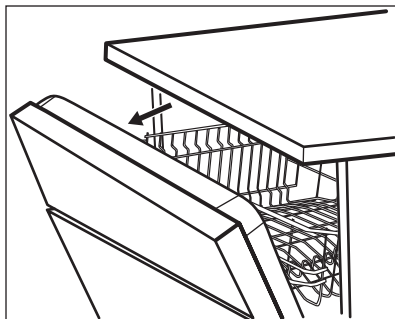

AirDry se automaticky zapne u všech programů s výjimkou Předmytí.

Trvání fáze sušení a čas otevření dvířek se liší podle zvoleného programu a funkcí.

Když AirDry otevře dvířka, na displeji se zobrazí zbývající čas spuštěného programu.



#### **POZOR!**

Nepokoušejte se zavřít dvířka spotřebiče po dobu 2 minut po automatickém otevření. Spotřebič by se mohl poškodit.

## 7. PŘED PRVNÍM POUŽITÍM

1. Ujistěte se, zda aktuální stupeň změkčovače vody odpovídá tvrdosti vaší vody. Pokud ne, nastavte stupeň změkčovače vody.
2. Naplňte zásobník na sůl.
3. Naplňte dávkovač leštidla.
4. Otevřete vodovodní kohoutek.
5. Spusťte program Quick k odstranění jakýchkoliv zbytků z výroby. Nepoužívejte mycí prostředek a nekládejte nádobí do košů.

Po spuštění programu spotřebič regeneruje pryskyřice ve změkčovači vody po dobu až pěti minut. Mycí fáze se spustí až po dokončení této procedury. Tato procedura se pravidelně opakuje.



#### **POZOR!**

Pokud mají ke spotřebiči přístup děti, doporučujeme vypnout AirDry. Automatické otevírání dvířek by mohlo představovat nebezpečí.



Když AirDry otevře dvířka, Beam-on-Floor nemusí být zcela vidět. Ke zjištění, zda se program dokončil, se podívejte na ovládací panel.

### 6.6 Tóny tlačítek

Tlačítka na ovládacím panelu vydávají zvuk cvaknutí, když je stisknete. Tento zvuk můžete vypnout.

### 6.7 Volba posledního programu

Můžete nastavit automatickou volbu posledního použitého programu a funkcí.

Poslední program, který byl dokončen před vypnutím spotřebiče, je uložen. Poté se nastaví automaticky po zapnutí spotřebiče.

Když je volba posledního programu vypnutá, výchozím programem je ECO.

### 7.1 Zásobník na sůl



#### **POZOR!**

Používejte výhradně hrubou sůl určenou pro myčky. Jemná sůl zvyšuje riziko koroze.

Sůl se používá k regeneraci pryskyřice ve změkčovači vody a k zajištění dobrých mycích výsledků při každodenním používání.

#### Jak doplnit zásobník na sůl

1. Otočením víčka proti směru hodinových ručiček otevřete zásobník na sůl.
2. Do zásobníku na sůl nalijte 1 l vody (pouze při prvním plnění).

3. Naplňte zásobník na sůl 1 kg soli (až se naplní).

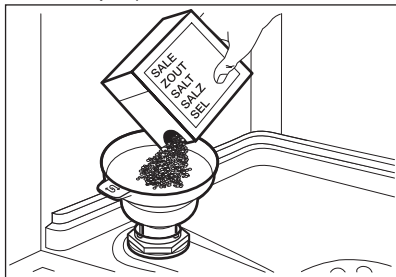

4. Opatrně zatřeste trychtýřem, aby se dovnitř dostala poslední zrnka.  
5. Odstraňte sůl, která se vysypala okolo zásobníku na sůl.

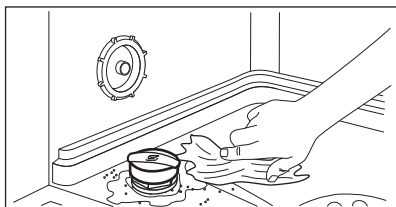

6. Zavřete zásobník na sůl otočením jeho víčka po směru hodinových ručiček.



**POZOR!**

Při plnění může ze zásobníku na sůl unikat voda nebo sůl. Po doplnění soli do zásobníku ihned spusťte program jako prevenci před korozí.



**POZOR!**

Příhrádka (A) je pouze pro leštidlo. Neplňte ji mycím prostředkem.



**POZOR!**

Používejte pouze leštidlo určené výhradně pro myčky nádobí.

1. Stiskněte uvolňovací tlačítko (D) a otevřete víčko (C).
2. Nalijte leštidlo do dávkovače (A), dokud kapalina nedosáhne úrovně „max“.
3. Rozlité leštidlo setřete savým hadříkem, aby se netvořilo nadměrné množství pěny.
4. Zavřete víčko. Ujistěte se, že se uvolňovací tlačítko zajistí na svém místě.



Voličem můžete nastavit dávkované množství (B) mezi polohou 1 (nejmenší množství) a polohou 4 nebo 6 (největší množství).

## 7.2 Jak doplnit dávkovač leštidla

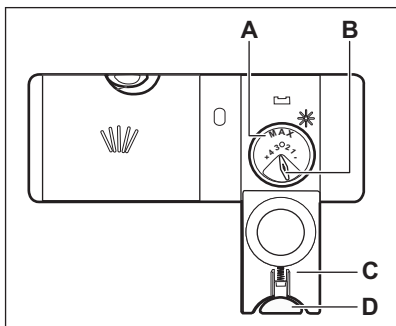

## 8. DENNÍ POUŽITÍ

1. Otevřete vodovodní kohoutek.
2. Stiskněte a podržte ①, dokud se nezapne spotřebič.
3. Naplňte zásobník na sůl, pokud je prázdný.
4. Naplňte dávkovač leštidla, pokud je prázdný.
5. Naplňte koše.
6. Přidejte mycí prostředek.
7. Zvolte a spusťte program.
8. Po dokončení programu zavřete vodovodní kohoutek.

### 8.1 Použití mycího prostředku

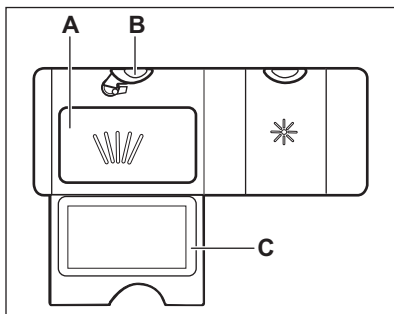

1. Stisknutím uvolňovacího tlačítka (B) otevřete víčko (C).
2. Mycí prostředek ve formě prášku nebo tablet vložte do přihrádky (A).
3. Pokud program zahrnuje fázi předmytí, přidejte trochu mycího prostředku na vnitřní část dvířek spotřebiče.
4. Zavřete víčko. Ujistěte se, že se uvolňovací tlačítko zajistí na svém místě.

**i** Informace o dávkování mycího prostředku naleznete v pokynech výrobce na balení výrobku. Obvykle je adekvátním množstvím 20–25 ml gelového mycího prostředku pro mytí normálně zašpiněného nádobí.

**i** Do přihrádky (A) nelijte více než 30 ml gelového mycího prostředku.

### 8.2 Jako zvolit a spustit program pomocí volicí lišty MY TIME

1. Posuňte prstem přes volicí lištu MY TIME pro volbu vhodného programu.
  - Kontrolka daného zvoleného programu se rozsvítí.
  - ECOMETER značí stupeň spotřeby energie a vody.
  - Na displeji se zobrazí délka programu.
2. Zapněte použitelné funkce EXTRAS, jsou-li zapotřebí.
3. Program spustíte zavřením dvířek spotřebiče.

### 8.3 Jak zvolit a spustit program Předmytí

1. K volbě Předmytí stiskněte a podržte Quick po dobu tří sekund.
  - Kontrolka daného tlačítka se rozsvítí.
  - ECOMETER nesvítí.
  - Na displeji se zobrazí délka programu.
2. Program spustíte zavřením dvířek spotřebiče.

### 8.4 Jak zapnout funkci EXTRAS

1. Zvolte program pomocí volicí lišty MY TIME.
2. Stiskněte tlačítko vyhrazené funkci, kterou chcete zapnout.
  - Kontrolka daného tlačítka se rozsvítí.
  - Na displeji se zobrazí aktualizovaná délka programu.
  - ECOMETER značí aktualizovaný stupeň spotřeby energie a vody.



**i** Ve výchozím nastavení je nutné před spuštěním programu pokaždé navolit požadované funkce. Pokud je zapnuta volba posledního programu, uložené funkce se aktivují automaticky spolu s programem.

**i** Během spuštěného programu již není možné funkce vypnout či zapnout.

**i** Ne všechny funkce jsou vzájemně slučitelné.

**i** Zapnuté funkce často zvyšují spotřebu vody a energie a také délku programu.

## 8.5 Jak spustit program AUTO Sense

1. Stiskněte **AUTO Sense**.
  - Kontrolka daného tlačítka se rozsvítí.
  - Na displeji se zobrazí maximální možná délka programu.

**i** MY TIME a EXTRAS nelze použít spolu s tímto programem.

2. Program spustíte zavřením dvířek spotřebiče.

Spotřebič detekuje typ náplně a upraví vhodný mycí program. Během programu snímače několikrát zapracují a počáteční délka programu se může zkrátit.

## 8.6 Odložení spuštění programu

1. Zvolte program.
2. Opakovaně stiskněte , dokud se na displeji nezobrazí čas odloženého startu, který chcete nastavit (1 – 24 hodin).

Kontrolka daného tlačítka se rozsvítí.

3. Odpočet spustíte zavřením dvířek spotřebiče.

Během odpočtu nelze měnit dobu odkladu a volbu programu.

Po dokončení odpočtu se spustí program.

## 8.7 Jak zrušit odložený start během jeho odpočítávání

Stiskněte a podržte  po dobu asi tři sekund.

Spotřebič se vrátí k volbě programu.

**i** Když zrušíte odložený start, musíte opět nastavit program.

## 8.8 Jak zrušit probíhající program

Stiskněte a podržte  po dobu asi tři sekund.

Spotřebič se vrátí k volbě programu.

**i** Před spuštěním nového programu zkontrolujte, zda je v dávkovači mycí prostředek.

## 8.9 Otevření dvířek za chodu spotřebiče

Pokud otevřete dvířka během probíhajícího programu, spotřebič přeruší svůj chod. Může to mít vliv na spotřebu energie a délku programu. Když dvířka opět zavřete, bude spotřebič pokračovat od okamžiku přerušení.

**i** Pokud dvířka otevřete během sušící fáze na déle než 30 sekund, probíhající program se ukončí. Jsou-li dvířka otevřena prostřednictvím funkce AirDry, k tomuto nedojde.

## 8.10 Funkce Auto Off

Tato funkce šetří energii vypnutím spotřebiče, když nepracuje.

Tato funkce se automaticky spustí:

- Když je program dokončen.
- Po pěti minutách, kdy nebyl spuštěn žádný program.

## 8.11 Konec programu

Po dokončení programu se na displeji zobrazí **0:00**.

Funkce Auto Off automaticky vypne spotřebič.

Žádná tlačítka kromě tlačítka Zap/Vyp nejsou aktivní.

## 9. TIPY A RADY

### 9.1 Obecné informace

Následující rady zajistí optimální výsledky mytí a sušení při každodenním používání a pomohou chránit životní prostředí.

- Mytí nádobí v myčce nádobí dle pokynů v návodu k použití obvykle spotřebuje méně vody a energie než ruční mytí nádobí.
- Naplňte myčku nádobí po maximální kapacitu, abyste šetřili vodou a energií. Pro nejlepší výsledky mytí rozmístěte nádobí v koších dle pokynů v návodu k použití a koše nepřepíňujte.
- Nádobí neoplachujte ručně. Zvyšuje to spotřebu vody a energie. V případě potřeby nastavte program s fází předmytí.
- Odstraňte větší zbytky jídla z nádobí a vyprázdněte hrnky a sklenice, než je vložíte dovnitř spotřebiče.
- Namočte a lehce očistěte varné nádoby s pevnými zbytky připečených jídel, než je umyjete ve spotřebiči.
- Ujistěte se, že se kusy nádobí v koších nedotýkají nebo nepřekrývají. Pouze tak se voda zcela dostane k nádobí a umyje ho.
- Můžete používat odděleně mycí prostředek, leštidlo a sůl nebo můžete používat kombinované tablety (např. „Vše v 1“). Řiďte se pokyny na obalu.
- Nastavte program pro daný druh náplně a stupeň zašpinění. Program ECO nabízí nejúspornější spotřebu vody a energie.
- Prevence usazování vodního kamene uvnitř spotřebiče:
  - Doplňte zásobník na sůl, kdykoliv je to zapotřebí.
  - Používejte doporučené množství mycího prostředku a leštidla.
  - Ujistěte se, zda aktuální stupeň změkčovače vody odpovídá tvrdosti vaší vody.

- Řiďte se pokyny v části „Čištění a údržba“.

### 9.2 Použití soli, leštidla a mycího prostředku

- Používejte pouze sůl, leštidlo a mycí prostředek určený pro myčky nádobí. Jiné výrobky by mohly spotřebič poškodit.
- V oblastech s tvrdou nebo velmi tvrdou vodou doporučujeme k dosažení nejlepších výsledků mytí a sušení používat samostatný mycí prostředek (prášek, gel, tablety bez doplňujících činidel), leštidlo a sůl odděleně.
- Mycí tablety se u krátkých programů zcela nerozpustí. Abyste zabránili usazování zbytků mycího prostředku na nádobí, doporučujeme používat tablety s dlouhými programy.
- Vždy používejte správné množství mycího prostředku. Nedostatečné množství mycího prostředku může způsobit špatné výsledky mytí a usazování povlaku či vodních skvrn na nádobí z důvodu tvrdé vody. Použití přílišného množství mycího prostředku s měkkou nebo změkčenou vodou zanechává zbytky mycího prostředku na nádobí. Upravte množství mycího prostředku na základě tvrdosti vody. Řiďte se pokyny na balení mycího prostředku.
- Vždy používejte správné množství leštidla. Nedostatečné dávkování leštidla zhoršuje výsledky sušení. Použití přílišného množství leštidla vede k modravému potahu na nádobí.
- Ujistěte se, zda je správný stupeň změkčovače vody. Pokud je stupeň příliš vysoký, zvýšené množství soli ve vodě může vést k reznutí příborů.

### 9.3 Co dělat, pokud chcete přestat používat mycí tablety

Než začnete odděleně používat mycí prostředek, sůl a leštidlo, proveďte následující kroky:

1. Nastavte nejvyšší stupeň změkčovače vody.
2. Ujistěte se, že je zásobník na sůl a dávkovač leštidla plný.
3. Spustte program Quick. Nepřidávejte mycí prostředek a nevkládějte nádobí do košů.
4. Po dokončení programu nastavte změkčovač vody na stupeň tvrdosti vody v místě vašeho bydliště.
5. Seřídte dávkování leštidla.

### 9.4 Před spuštěním programu

Před spuštěním zvoleného programu se ujistěte, že:

- filtry jsou čisté a správně nainstalované,
- víčko zásobníku na sůl je utažené,
- ostříkovací ramena nejsou ucpaná,
- je doplněno dostatečné množství soli a leštidla (pokud nepoužíváte kombinované mycí tablety),
- rozmístění nádobí v koších je správné,
- program je vhodný pro daný druh náplně a stupeň zašpinění,
- je použito správné množství mycího prostředku.

### 9.5 Naplnění košů

- Vždy využijte celý prostor košů.

- Spotřebič používejte pouze k mytí nádobí, které lze bezpečně mýt v myčce.
- Nemyjte ve spotřebiči nádobí vyrobené ze dřeva, rohoviny, hliníku, cínu a mědi, jelikož by mohlo prasknout, zohýbat se, vyblednout nebo by se na něm mohly vytvořit důlky.
- Nemyjte ve spotřebiči předměty, které sají vodu (houby, hadry).
- Duté nádobí (šálky, sklenice či pánve) pokládejte dnem vzhůru.
- Přesvědčte se, že se sklenice vzájemně nedotýkají.
- Lehké kusy vložte do horního koše. Dbejte na to, aby se jednotlivé kusy nádobí nehýbaly.
- Malé předměty a přístroje vložte do košíčku na přístroje.
- Před spuštěním programu zkontrolujte, zda se ostříkovací ramena mohou volně pohybovat.

### 9.6 Vyprazdňování košů

1. Nádobí před vyjmutím z myčky nechte vychladnout. Horké nádobí se snadněji poškodí.
2. Nejprve vyprázdněte dolní koš a teprve poté horní.



Po dokončení programu může na vnitřních plochách spotřebiče stále zůstat voda.

## 10. ČIŠTĚNÍ A ÚDRŽBA



### VAROVÁNÍ!

Před každou údržbou kromě spuštění programu Machine Care spotřebič vždy vypněte a vytáhněte síťovou zástrčku ze zásuvky.



Zanesené filtry a ucpaná ostříkovací ramena negativně ovlivňují výsledky mytí. Pravidelně tyto prvky kontrolujte a v případě potřeby je vyčistěte.

### 10.1 Machine Care



Machine Care je program vyhrazený pro mytí vnitřku spotřebiče s optimálními výsledky. Odstraňuje vodní kámen a usazenou mastnotu.

Když spotřebič detekuje potřebu čištění, rozsvítí se kontrolka . K vyčištění vnitřku spotřebiče spusťte program Machine Care.

## Jak spustit program Machine Care



Před spuštěním programu Machine Care vyčistěte filtry a ostřikovací ramena.

1. Použijte prostředek na odstraňování vodního kamene nebo čistící prostředek navržený speciálně pro myčky nádobí. Řiďte se pokyny na obalu. Do košů nevkládejte žádné nádoby.
2. Současně stiskněte a podržte  a  po dobu cca tří sekund.

Kontrolky  a  blikají. Na displeji se zobrazí délka programu.

3. Program spustíte zavřením dvířek spotřebiče.

Po dokončení programu kontrolka  zhasne.

## 10.2 Čištění vnitřního prostoru

- Pečlivě očistěte spotřebič včetně pryžového těsnění dvířek vlhkým měkkým hadříkem.
- Nepoužívejte prostředky s drsnými částicemi, ostré nástroje, silné chemikálie, drátěnky nebo rozpouštědla.
- K uchování nejlepšího výkonu vašeho spotřebiče použijte alespoň jednou za dva měsíce speciální čistící prostředek pro myčky nádobí. Řiďte se pečlivě pokyny na balení výrobku.
- Pro optimální výsledky čištění spusťte program Machine Care.

## 10.3 Odstraňování cizích předmětů

Po každém použití myčky nádobí zkontrolujte filtry a jímku. Cizí předměty (např. kusy skla, plasty, kosti nebo párátko apod.) snižují mycí výkon a mohou způsobit poškození vypouštěcího čerpadla.



**POZOR!**  
Pokud nemůžete cizí předměty odstranit, obraťte se na autorizované servisní středisko.

1. Demontujte systém filtrů dle pokynů v této části.
2. Jakékoliv cizí předměty ručně odstraňte.
3. Namontujte filtry zpět dle pokynů v této části.

## 10.4 Čištění vnějších ploch

- Vyčistěte spotřebič vlhkým měkkým hadrem.
- Používejte pouze neutrální mycí prostředky.
- Nepoužívejte prostředky s drsnými částicemi, drátěnky nebo rozpouštědla.

## 10.5 Čištění filtrů

Systém filtru se skládá ze tří částí.

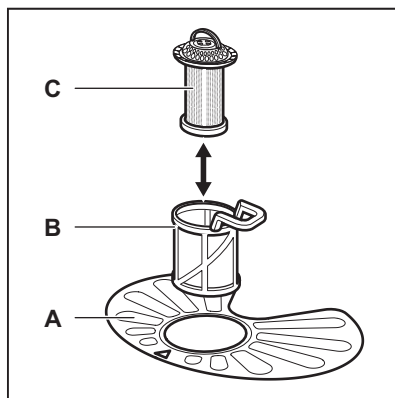

1. Otočte filtrem (B) proti směru hodinových ručiček a vyndejte jej.

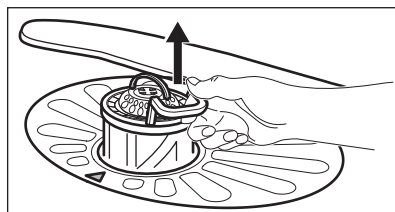
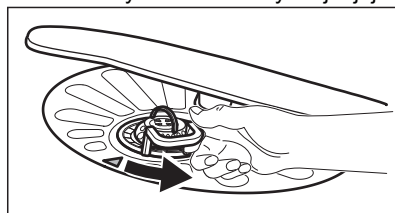

2. Vyndejte filtr (C) ze sestavy filtru (B).

3. Vyměňte plochý filtr (A).

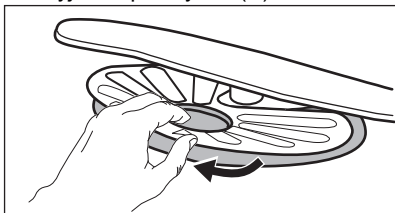

4. Filtry omyjte.

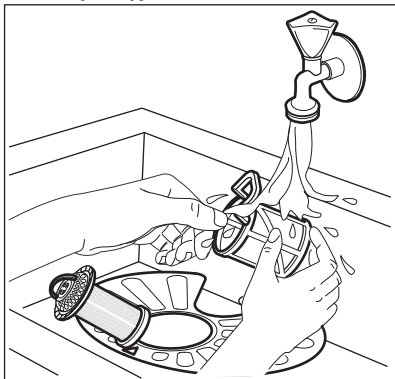

5. Zkontrolujte, zda ve sběrné jímnici nebo kolem ní nejsou žádné zbytky jídel a nečistot.
6. Vložte zpět plochý filtr (A). Ujistěte se, že je správně umístěn pod dvěma vodícími drážkami.

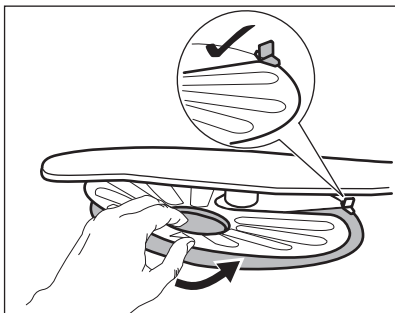

7. Sestavte filtry (B) a (C).
8. Vložte zpět filtr (B) do plochého filtru (A). Otočte jím po směru hodinových ručiček, dokud se nezajistí.

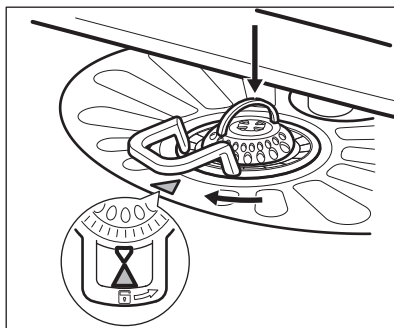

**POZOR!**  
Nesprávné umístění filtrů může mít z následků špatné výsledky mytí a poškození spotřebiče.

## 10.6 Čištění dolního ostříkovacího ramene

Dolní ostříkovací rameno doporučujeme pravidelně čistit, abyste zabránili ucpaní otvorů nečistotami.

Ucpané otvory způsobují neuspokojivé výsledky mytí.

1. Dolní ostříkovací rameno vyjměte jeho vytažením směrem nahoru.

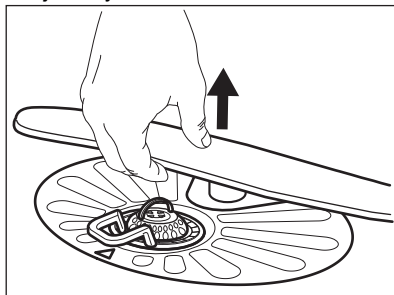

2. Ostříkovací rameno omyjte pod tekoucí vodou. Pomocí tenkého špičatého nástroje, např. párátko, odstraňte nečistoty z otvorů.

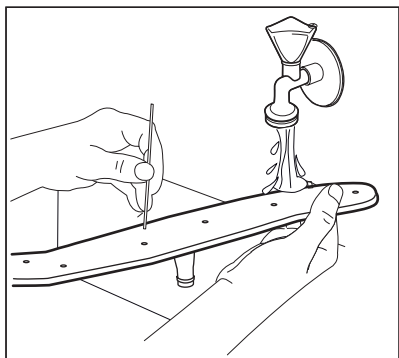

3. Dolní ostříkovací rameno nainstalujete zpět zatlačením ramene směrem dolů.

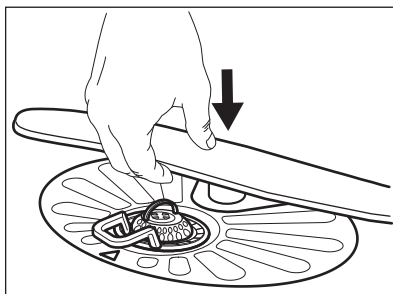

## 11. ODSTRAŇOVÁNÍ ZÁVAD



### VAROVÁNÍ!

Nesprávná oprava spotřebiče může představovat riziko pro bezpečnost uživatele. Jakékoliv opravy musí provést kvalifikovaný personál.

Většinu problémů, které se objeví, lze vyřešit bez nutnosti kontaktovat autorizované servisní středisko.

Informace o možných potížích naleznete v níže uvedené tabulce.

U některých problémů se na displeji zobrazí výstražný kód.

| Problém a výstražný kód   | Možná příčina a řešení   |
|---|--|
| Spotřebič nelze zapnout.  | <ul style="list-style-type: none"> <li>Ujistěte se, že je síťová zástrčka připojená do síťové zásuvky.</li> <li>Ujistěte se, že žádná pojistka v pojistkové skříňce není poškozená.</li> </ul>   |
| Nespouští se program.   | <ul style="list-style-type: none"> <li>Přesvědčte se, že jsou dvířka spotřebiče zavřená.</li> <li>Pokud je nastaven odložený start, zrušte nastavení nebo vyčkejte do konce odpočítávání.</li> <li>Spotřebič zregeneruje pryskyřici uvnitř změkčovače vody. Délka trvání této činnosti je přibližně 5 minut.</li> </ul>  |
| Spotřebič se neplní vodou. Na displeji se zobrazí i10 nebo i11. | <ul style="list-style-type: none"> <li>Ujistěte se, že je vodovodní kohoutek otevřený.</li> <li>Ujistěte se, že tlak vody není příliš nízký. Ohledně těchto informací se obraťte na místní vodárenskou společnost.</li> <li>Ujistěte se, že vodovodní kohoutek není zanesený.</li> <li>Ujistěte se, že není zanesený filtr v přívodní hadici.</li> <li>Ujistěte se, že přívodní hadice není zauzlená či zohýbaná.</li> </ul> |

| Problém a výstražný kód   | Možná příčina a řešení   |
|---|--|
| Spotřebič nevypouští vodu.<br>Na displeji se zobrazí <b>i20</b> .   | <ul style="list-style-type: none"> <li>• Ujistěte se, že není zanesený sifon dřezu.</li> <li>• Ujistěte se, že není zanesený systém vnitřních filtrů.</li> <li>• Ujistěte se, že vypouštěcí hadice není zauzlená či zohýbaná.</li> </ul>                   |
| Je aktivován bezpečnostní systém proti vyplavení.<br>Na displeji se zobrazí <b>i30</b> .  | <ul style="list-style-type: none"> <li>• Zavřete vodovodní kohoutek.</li> <li>• Ujistěte se, že je spotřebič nainstalován správně.</li> <li>• Ujistěte se, že jsou koše naplněny dle pokynů v návodu k použití.</li> </ul>                                 |
| Porucha snímače vodní hladiny.<br>Na displeji se zobrazí <b>i41</b> – <b>i44</b> .  | <ul style="list-style-type: none"> <li>• Přesvědčte se, že jsou filtry čisté.</li> <li>• Spotřebič vypněte a opět zapněte.</li> </ul>  |
| Porucha mycího čerpadla nebo vypouštěcího čerpadla.<br>Na displeji se zobrazí <b>i51</b> – <b>i59</b> nebo <b>i5A</b> – <b>i5F</b> .        | <ul style="list-style-type: none"> <li>• Spotřebič vypněte a opět zapněte.</li> </ul>  |
| Teplota vody uvnitř spotřebiče je příliš vysoká nebo došlo k poruše snímače teploty.<br>Na displeji se zobrazí <b>i61</b> nebo <b>i69</b> . | <ul style="list-style-type: none"> <li>• Teplota vody na přívodu nesmí překročit 60 °C.</li> <li>• Spotřebič vypněte a opět zapněte.</li> </ul>  |
| Technická porucha spotřebiče.<br>Na displeji se zobrazí <b>iC0</b> nebo <b>iC3</b> .  | <ul style="list-style-type: none"> <li>• Spotřebič vypněte a opět zapněte.</li> </ul>  |
| Hladina vody uvnitř spotřebiče je příliš vysoká.<br>Na displeji se zobrazí <b>iF1</b> .   | <ul style="list-style-type: none"> <li>• Spotřebič vypněte a opět zapněte.</li> <li>• Přesvědčte se, že jsou filtry čisté.</li> <li>• Ujistěte se, že je vypouštěcí hadice nainstalována ve správné výšce nad podlahou. Viz pokyny k instalaci.</li> </ul> |
| Spotřebič se během chodu několikrát zastaví a spustí.   | <ul style="list-style-type: none"> <li>• To je normální. Zajišťují se tím optimální výsledky čištění a úspora energie.</li> </ul>  |
| Program probíhá příliš dlouho.  | <ul style="list-style-type: none"> <li>• Pokud je nastavena funkce odloženého startu, zrušte nastavení odkladu nebo vyčkejte do konce odpočítávání.</li> <li>• Zapnutí funkcí prodlouží délku programu.</li> </ul>   |
| Zobrazená délka trvání programu se liší od délky trvání v tabulce s hodnotami spotřeby.   | <ul style="list-style-type: none"> <li>• Viz tabulka s hodnotami spotřeby v kapitole „<b>Volba programu</b>“.</li> </ul>   |
| Na displeji se zvýší zbývajícím čas a přeskočí téměř na konec trvání programu.  | <ul style="list-style-type: none"> <li>• Nejde o závadu. Spotřebič pracuje správně.</li> </ul>   |

| Problém a výstražný kód                               | Možná příčina a řešení  |
|---|---|
| Malý únik z dvířek spotřebiče.                        | <ul style="list-style-type: none"> <li>Spotřebič není vyrovnaný. Povolte či utáhněte seřiditelné nožičky (je-li to možné).</li> <li>Dvířka spotřebiče nejsou vystředěná vzhledem k vaně spotřebiče. Seřďte zadní nožičku (je-li to možné).</li> </ul>   |
| Dvířka spotřebiče se obtížně zavírají.                | <ul style="list-style-type: none"> <li>Spotřebič není vyrovnaný. Povolte či utáhněte seřiditelné nožičky (je-li to možné).</li> <li>Části nádobí přechnívají z košů.</li> </ul>   |
| Dvířka spotřebiče se otevírají během mycího programu. | <ul style="list-style-type: none"> <li>Funkce AirDry je zapnutá. Funkci můžete vypnout. Viz „<b>Základní nastavení</b>“.</li> </ul>   |
| Z vnitřku spotřebiče vychází rachocení či klepání.    | <ul style="list-style-type: none"> <li>Nádobí není správně rozmístěno v koších. Viz brožurku o plnění košů.</li> <li>Ujistěte se, že se mohou ostříkovací ramena volně otáčet.</li> </ul>   |
| Spotřebič vyhodí pojistky.                            | <ul style="list-style-type: none"> <li>Nedostatečná intenzita elektrického proudu k současnému napájení všech používaných spotřebičů. Zkontrolujte hodnoty intenzity elektrického proudu u zásuvky a pojistek nebo vypněte jeden z používaných spotřebičů.</li> <li>Vnitřní elektrická závada na spotřebiči. Obratě se na autorizované servisní středisko.</li> </ul> |

Po kontrole spotřebiče jej vypněte a znovu zapněte. Pokud se problém objeví znovu, obraťte se na autorizované servisní středisko.

V případech výstražných kódů, které nejsou popsány v tabulce, se obraťte na autorizované servisní středisko.





### VAROVÁNÍ!

Nedoporučujeme spotřebič používat, dokud není problém zcela opraven. Vypojte spotřebič ze zásuvky a nezapojte jej zpět, dokud si nejste jistí, že funguje správně.

PNC lze nalézt na typovém štítku na dvířkách spotřebiče. PNC můžete také zkontrolovat na ovládacím panelu.

Před kontrolou PNC se ujistěte, že se spotřebič nachází v režimu volby programu.

1. Současně stiskněte a podržte  a **AUTO Sense** po dobu cca tří sekund. Na displeji se zobrazí PNC vašeho spotřebiče.
2. K opuštění prezentace PNC současně stiskněte a podržte  a **AUTO Sense** po dobu cca tří sekund. Spotřebič se vrátí k volbě programu.

## 11.1 Zadejte číselný kód výrobku (PNC)

Pokud se obrátíte na autorizované servisní středisko, musíte uvést číselný kód výrobku vašeho spotřebiče.



## 11.2 Výsledky mytí a sušení nejsou uspokojivé

| Problém  | Možná příčina a řešení   |
|--|--|
| Špatné výsledky mytí.  | <ul style="list-style-type: none"> <li>• Viz „<b>Denní používání</b>“, „<b>Tipy a rady</b>“ a brožurka o plnění košů.</li> <li>• Použijte intenzivnější mycí program.</li> <li>• Zapněte funkci ExtraPower ke zlepšení výsledků mytí zvoleného programu.</li> <li>• Vyčistěte trysky ostřikovacích ramen a filtr. Řiďte se částí „<b>Čištění a údržba</b>“.</li> </ul>   |
| Špatné výsledky sušení.  | <ul style="list-style-type: none"> <li>• Nádobí bylo uvnitř zavřeného spotřebiče ponecháno příliš dlouho. Zapněte funkci AirDry k nastavení automatického otevírání dvířek a ke zlepšení výsledků sušení.</li> <li>• Došlo leštidlo nebo je dávkování leštidla nedostatečné. Naplňte dávkovač leštidla nebo nastavte dávku leštidla na vyšší stupeň.</li> <li>• Příčinou může být kvalita leštidla.</li> <li>• Vždy používejte leštidlo, i u kombinovaných mycích tablet.</li> <li>• Plastové předměty mohou vyžadovat osušení utěrkou.</li> <li>• Program neobsahuje sušící fázi. Viz „<b>Přehled programů</b>“.</li> </ul> |
| Na nádobí a skle jsou bílé šmouhy nebo modravý potah.            | <ul style="list-style-type: none"> <li>• Uvolňuje se příliš velké množství leštidla. Nastavte dávku leštidla na nižší stupeň.</li> <li>• Nadměrné množství mycího prostředku.</li> </ul>   |
| Na nádobí a skle jsou skvrny a zaschlé vodní kapky.              | <ul style="list-style-type: none"> <li>• Uvolňuje se nedostatečné množství leštidla. Nastavte dávku leštidla na vyšší stupeň.</li> <li>• Příčinou může být kvalita leštidla.</li> </ul>  |
| Vnitřek spotřebiče je vlhký.                                     | <ul style="list-style-type: none"> <li>• Nejedná se o závadu spotřebiče. Vlhkost kondenzuje na stěnách spotřebiče.</li> </ul>  |
| Během mytí dochází k nezvyklému pění.                            | <ul style="list-style-type: none"> <li>• Používejte pouze mycí prostředky určené pro myčky nádobí.</li> <li>• Použijte mycí prostředek od jiného výrobce.</li> <li>• Nádobí nepřemývejte pod tekoucí vodou.</li> </ul>   |
| Na přiborech jsou stopy rzi.                                     | <ul style="list-style-type: none"> <li>• Ve vodě používané k mytí je příliš mnoho soli. Viz „<b>Změkčovač vody</b>“.</li> <li>• Příbory ze stříbra a nerezové oceli byly vloženy dohromady. Neumístujte stříbrné a nerezové příbory blízko sebe.</li> </ul>  |
| Po dokončení programu jsou v dávkovači zbytky mycího prostředku. | <ul style="list-style-type: none"> <li>• Mycí tableta se vzpříčila v dávkovači a voda ji zcela nerozpustila.</li> <li>• Voda nemůže vymýt mycí prostředek z dávkovače. Ujistěte se, že ostřikovací ramena nejsou zablokována či ucpaná.</li> <li>• Ujistěte se, že nádobí v koších nebrání víčku dávkovače mycího prostředku v otevření.</li> </ul>  |

| Problém  | Možná příčina a řešení  |
|--|---|
| Zápach uvnitř spotřebiče.  | <ul style="list-style-type: none"> <li>Viz „Čištění vnitřního prostoru“.</li> <li>Spusťte program Machine Care s odstraňovačem vodního kamene nebo čisticím prostředkem pro myčky nádobí.</li> </ul>  |
| Usazeniny vodního kamene na nádobí, ve vaně nebo na vnitřní straně dvířek. | <ul style="list-style-type: none"> <li>Úroveň soli je nízká, zkontrolujte kontrolku doplnění soli.</li> <li>Víčko zásobníku na sůl je uvolněné.</li> <li>Vaše voda z vodovodu je tvrdá. Viz „Změkčovač vody“.</li> <li>Dokonce i při použití kombinovaných mycích tablet použijte sůl a nastavte regeneraci změkčovače vody. Viz „Změkčovač vody“.</li> <li>Spusťte program Machine Care s prostředkem na odstraňování vodního kamene pro myčky nádobí.</li> <li>Pokud usazeniny vodního kamene přetrvávají, vyčistěte spotřebič vhodným čisticím prostředkem.</li> <li>Použijte jiný mycí prostředek.</li> <li>Obraťte se na výrobce mycího prostředku.</li> </ul> |
| Matné, zbarvené či našťipnuté nádobí.                                      | <ul style="list-style-type: none"> <li>Ujistěte se, že do spotřebiče vkládáte pouze nádobí, které lze bezpečně mýt v myčce nádobí.</li> <li>Koš plňte a vyprazdňujte opatrně. Viz leták o plnění košů.</li> <li>Křehké kusy nádobí vložte do horního koše.</li> <li>Zapněte funkci GlassCare k zajištění zvláštní péče o sklo a křehké nádobí.</li> </ul>   |



Další možné příčiny naleznete v částech „**Před prvním použitím**“, „**Denní používání**“ a „**Tipy a rady**“.

## 12. TECHNICKÉ ÚDAJE

|   |                                       |                       |
|---|---------------------------------------|-----------------------|
| Rozměry                                   | Šířka / výška / hloubka (mm)          | 596 / 818 - 898 / 550 |
| Připojení k elektrické síti <sup>1)</sup> | Napětí (V)                            | 220 - 240             |
|   | Frekvence (Hz)                        | 50                    |
| Tlak přívodu vody                         | Min. / max. bar (Mpa)                 | 0.5 (0.05) / 8 (0.8)  |
| Přívod vody                               | Studená nebo horká voda <sup>2)</sup> | max. 60 °C            |
| Kapacita                                  | Jídelní soupravy                      | 13                    |

<sup>1)</sup> Pro ostatní hodnoty viz typový štítek.

<sup>2)</sup> Pokud odebíráte horkou vodu z alternativních zdrojů energie (např. solární panely), použijte tuto horkou vodu ke snížení spotřeby energie.

## 12.1 Odkaz na databázi EU EPREL

QR kód na energetickém štítku dodaném se spotřebičem nabízí internetový odkaz na registraci tohoto spotřebiče v databázi EU EPREL. Uchovejte si energetický štítek pro referenční potřeby s návodem k použití a všemi ostatními dokumenty dodanými s tímto spotřebičem.

Rovněž lze informace týkající se výkonu produktu nalézt v databázi EPREL

prostřednictvím odkazu <https://eprel.ec.europa.eu> a pomocí názvu modelu a výrobního čísla, které naleznete na typovém štítku spotřebiče. Viz část „Popis spotřebiče“.

Pro podrobnější informace o energetickém štítku navštivte [www.theenergylabel.eu](http://www.theenergylabel.eu).

## 13. POZNÁMKY K OCHRANĚ ŽIVOTNÍHO PROSTŘEDÍ

Recyklujte materiály označené symbolem . Obaly vyhodte do příslušných odpadních kontejnerů k recyklaci. Pomáhejte chránit životní prostředí a lidské zdraví a recyklovat elektrické a elektronické spotřebiče

určené k likvidaci. Spotřebiče označené příslušným symbolem  nelikvidujte spolu s domovním odpadem. Spotřebič odevzdejte v místním sběrném dvoře nebo kontaktujte místní úřad.

## INDHOLDSFORTEGNELSE

|                                       |    |
|---------------------------------------|----|
| 1. OM SIKKERHED.....                  | 28 |
| 2. SIKKERHEDSANVISNINGER.....         | 30 |
| 3. PRODUKTBESKRIVELSE.....            | 32 |
| 4. KONTROLPANEL.....                  | 33 |
| 5. PROGRAMVALG.....                   | 34 |
| 6. GRUNDLÆGGENDE INDSTILLINGER .....  | 36 |
| 7. FØR FØRSTE ANVENDELSE.....         | 40 |
| 8. DAGLIG BRUG.....                   | 41 |
| 9. RÅD OG TIPS.....                   | 43 |
| 10. VEDLIGEHOLDELSE OG RENGØRING..... | 45 |
| 11. FEJLFINDING.....                  | 48 |
| 12. TEKNISKE OPLYSNINGER.....         | 52 |

## VI TÆNKER PÅ DIG

Tak fordi du købte et Electrolux-apparat. Du har valgt et produkt, som giver dig årtiers professionel erfaring og innovation. Genialt og elegant. Det er designet med dig i tankerne. Så uanset hvornår du bruger den, kan du være sikker på, at du får fantastiske resultater hver gang.

Velkommen til Electrolux.

**Besøg vores hjemmeside for at:**



få rådgivning, brochurer, fejlfinding, service- og reparationsinformation:

**[www.electrolux.com/support](http://www.electrolux.com/support)**



Registrér dit produkt for at få bedre service:

**[www.registerelectrolux.com](http://www.registerelectrolux.com)**



Køb tilbehør, forbrugsvarer og originale reservedele til dit apparat:

**[www.electrolux.com/shop](http://www.electrolux.com/shop)**

## KUNDEPLEJE OG SERVICE

Brug altid originale reservedele.

Sørg for at have følgende data klar, når du kontakter vores autoriserede servicecenter: Model, PNC, serienummer.

Oplysningerne findes på typeskiltet.

 Advarsel/forsigtig-sikkerhedsanvisninger

 Generelle oplysninger og råd

 Miljøoplysninger

Ret til ændringer uden varsel forbeholdes.

### 1. OM SIKKERHED

Læs brugsanvisningen grundigt, før apparatet installeres og tages i brug. Producenten påtager sig intet ansvar for eventuelle skader, der er resultatet af forkert installation

eller brug. Opbevar altid brugsanvisningen på et sikkert og tilgængeligt sted til senere opslag.

### 1.1 Sikkerhed for børn og andre udsatte personer

- Apparatet må kun bruges af børn fra 8 år og opefter samt af personer med nedsat fysisk, sensorisk eller psykisk funktionsevne, eller som mangler den nødvendige erfaring eller viden, hvis de er under opsyn eller er blevet instrueret i at bruge apparatet på en sikker måde samt forstår de farer, det indebærer.
- Børn på mellem 3 og 8 år og personer med omfattende og komplekst handicap skal holdes på afstand af apparatet, medmindre de overvåges konstant.
- Børn på under 3 år skal holdes på afstand af apparatet, medmindre de overvåges konstant.
- Lad ikke børn lege med apparatet.
- Opbevar vaskemidler utilgængeligt for børn.
- Lad ikke børn og husdyr komme tæt på apparatet, mens lågen er åben.
- Børn må ikke udføre rengøring og vedligeholdelse på produktet uden opsyn.

### 1.2 Generel sikkerhed

- Dette apparat er beregnet til husholdningsbrug eller lignende brug såsom:
  - fælleshuse, kantineområder i butikker, på kontorer og i andre arbejdsmiljøer
  - af kunder på hoteller, moteller, bed & breakfast og andre typer beboelse.
- Apparatets specifikationer må ikke ændres.
- Driftsvandtrykket (minimum og maksimum) skal være mellem 0.5 (0.05) / 8 (0.8) bar (MPa)
- Følg det maksimale antal af 13 kuverter.
- Hvis strømledningen er beskadiget, skal den af sikkerhedsgrunde udskiftes af producenten, det autoriserede servicecenter eller en tekniker med tilsvarende kvalifikationer.

- **ADVARSEL:** Knive og andre redskaber med skarpe spidser skal sættes i kurven med spidserne nedad eller lægges vandret.
- Lad ikke apparatet stå uden opsyn med åben låge, da nogen ved et uheld kan træde på den.
- Sluk for apparatet, og tag netstikket ud af kontakten inden nogen som helst form for vedligeholdelse.
- Undlad at bruge højtryksrensere og/eller damp til at rengøre apparatet.
- Hvis apparatet har ventilationsåbninger i bunden, må de ikke tildækkes af f.eks. et tæppe.
- Apparatet skal sluttes til vandforsyningen ved hjælp af de medfølgende slangesæt. Gamle slangesæt må ikke genbruges.

## 2. SIKKERHEDSANVISNINGER

### 2.1 Installation



#### **ADVARSEL!**

Apparatet må kun installeres af en sagkyndig.

- Fjern al emballagen.
- Undlad at installere eller bruge et beskadiget apparat.
- Brug ikke apparatet, inden det monteres i den indbyggede struktur, pga. sikkerhed.
- Følg installationsvejledningen, der følger med apparatet.
- Vær altid forsigtig, når du flytter apparatet, da det er tungt. Brug altid sikkerhedshandsker og lukket fodtøj.
- Stil eller brug ikke apparatet et sted, hvor temperaturen kommer under 0 °C.
- Installér apparatet et sikkert og velegnet sted, der opfylder installationskrav.



**YouTube**

[www.youtube.com/electrolux](http://www.youtube.com/electrolux)  
[www.youtube.com/aeg](http://www.youtube.com/aeg)

How to install your 60 cm  
Dishwasher Sliding Hinge



### 2.2 El-forbindelse



#### **ADVARSEL!**

Risiko for brand og elektrisk stød.

- Apparatet skal tilsluttes strøm m/jord, jvf. Stærkstrømsreglementet.
- Sørg for, at parametrene på typeskiltet er kompatible med nettilslutningens elektriske mærkeværdier.
- Brug altid en korrekt monteret lovlig stikkontakt.
- Brug ikke multistikadaptere og forlængerledninger.
- Pas på, du ikke beskadiger netstikket og netledningen. Hvis der bliver behov for at udskifte netledningen, skal det udføres af vores autoriserede servicecenter.
- Sæt først netstikket i stikkontakten ved installationens afslutning. Sørg for, at der er adgang til elstikket efter installationen.
- Undgå at slukke for apparatet ved at trække i netledningen. Tag altid selve netstikket ud af kontakten.
- Dette apparat er forsynet med et 13 A-netstik. Hvis sikringen i netstikket skal udskiftes, skal du bruge en

sikring på 13 A ASTA (BS 1362) (kun Storbritannien og Irland).

## 2.3 Tilslutning, vand

- Beskadig ikke vandslangerne.
- Før du slutter til nye rør, rør, der ikke har været brugt i lang tid, hvor der er udført reparationsarbejde eller monteret nye enheder (vandmålere osv.), skal du lade vandet løbe, indtil det er klart og rent.
- Sørg for, at der ikke er synlige vandlækager under og efter første brug af apparatet.
- Tilløbsslangen har en sikkerhedsventil og en kappe med et indvendigt elkabel.

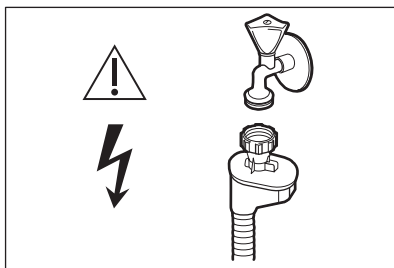

### **ADVARSEL!** Højspænding.

- Hvis tilløbsslangen beskadiges, skal vandhanen straks lukkes, og stikket tages ud af stikkontakten. Kontakt det autoriserede servicecenter for at få udskiftet tilløbsslangen.

## 2.4 Brug

- Læg ikke brændbare produkter eller genstande, der er våde med brændbare produkter i nærheden af eller på apparatet.
- Maskinopvaskemidler er farlige. Følg sikkerhedsanvisningerne på pakken til opvaskemidlet.
- Drik og leg ikke med vandet i maskinen.
- Tag ikke opvasken ud af maskinen, før opvaskeprogrammet er slut. Der kan være nogle sæberester tilbage på tallerknerne.
- Undlad at opbevare genstande eller lægge tryk på maskinens åbne låge.

- Maskinen kan frigøre varm damp, hvis du åbner lågen, mens et program er i gang.

## 2.5 Indvendig belysning



### **ADVARSEL!**

Fare for personskade.

- Vedrørende lampe(rne) i dette produkt og reservedelslamper, der sælges separat: Disse lamper er beregnet til at modstå ekstreme fysiske forhold i husholdningsapparater, såsom temperatur, vibration, fugt, eller er beregnet til at signalere information om apparatets driftsstatus. De er ikke beregnet til at blive brugt i andre apparater, og de er ikke velegnede til belysning af rum.
- Kontakt det autoriserede servicecenter for at få udskiftet den indvendige lampe.

## 2.6 Service

- Kontakt det autoriserede servicecenter for at få repareret apparatet. Brug kun originale reservedele.
- Bemærk, at hvis man selv reparerer apparatet, eller får det repareret af en ikke-faglig, kan det have sikkerhedsmæssige konsekvenser og vil muligvis ugyldiggøre garantien.
- De følgende reservedele vil være tilgængelige i 7 år, efter produktionen af modellen er blevet standset: motor, cirkulations- og afløbspumpe, varmelegemer og varmeelementer, herunder varmepumper, rørsystemer og relateret udstyr, herunder slanger, ventiler, filtre og aquastop, strukturelle og indvendige dele relateret til dørsamlinger, printplader, elektroniske skærme, trykafbrydere, termostater og sensorer, software og firmware, herunder nulstillingssoftware. Bemærk, at nogle af disse reservedele kun er tilgængelige for fagudlærte reparatører, og at ikke alle reservedele er relevante for alle modeller.

- De følgende reservedele vil være tilgængelige i 10 år, efter produktionen af modellen er blevet standset: dørhængsel og -tætninger, andre tætninger, spulearme, dræningsfiltre, indvendige stativer og perifere enheder af plast såsom kurve og låg.

## 2.7 Bortskaffelse



### ADVARSEL!

Risiko for personskade eller kvælning.

- Tag stikket ud af kontakten.
- Klip elledningen af, og kassér den.
- Fjern lågens lås, så børn og kæledyr ikke kan blive lukket inde i apparatet.

## 3. PRODUKTBEKRIVELSE



Grafikken herunder er blot en generel produktoversigt. Få flere oplysninger i andre kapitler og/eller dokumenter, der fulgte med apparatet.

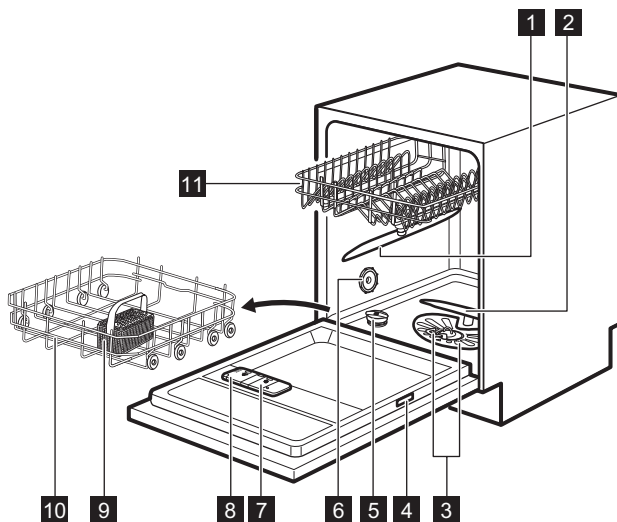

- 1** Øverste spulearm
- 2** Nederste spulearm
- 3** Filtre
- 4** Typeskilt
- 5** Saltbeholder
- 6** Udluftning

- 7** Kammer til afspændingsmiddel
- 8** Opvaskemiddeldispenser
- 9** Bestikkurv
- 10** Nederste kurv
- 11** Øverste kurv

### 3.1 Beam-on-Floor

Beam-on-Floor er en lampe på gulvet under apparatets låge.

- Når programmet starter, tændes den røde lampe og forbliver tændt under hele programmet.
- Et grønt lys tændes, når programmet er færdigt.



- Det røde lys blinker, hvis der er fejl i apparatet.



Beam-on-Floor slukkes, når maskinen slukkes.



Når AirDry aktiveres under tørringsfasen, er angivelsen på gulvet muligvis ikke helt synlig. Kontroller betjeningspanelet for at se, om programmet er færdigt.

## 4. KONTROLPANEL

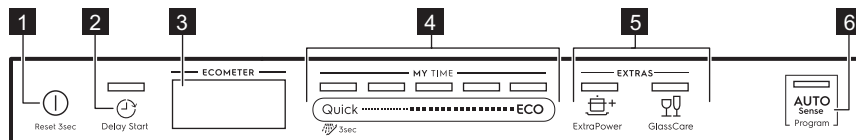

- |   |                                 |
|---|---------------------------------|
| <b>1</b> Tænd-/sluk-knap/Nulstillingsknap | <b>5</b> EXTRAS-knapper         |
| <b>2</b> Delay Start-knap                 | <b>6</b> AUTO Sense-programknap |
| <b>3</b> Display                          |                                 |
| <b>4</b> MY TIME-valglinje                |                                 |

### 4.1 Display

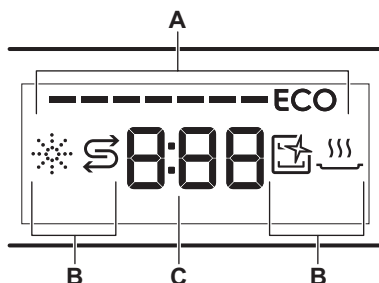

- A. ECOMETER  
B. Lamper

### C. Indikator for tid

### 4.2 ECOMETER



ECOMETER indikerer, hvordan programvalget påvirker energi- og vandforbruget. Jo flere linjer er tændt, des lavere er forbruget.

**ECO** indikerer det mest miljøvenlige programvalg til normalt beskidt snavs.

### 4.3 Kontrollamper

| Kontrollampe | Beskrivelse  |
|--------------|--|
|              | Lampe for afspændingsmiddel. Lyser, når kammeret til afspændingsmiddel skal genfyldes. Se " <b>Før ibrugtagning</b> ".                                   |
|              | Kontrollampe for salt. Er tændt, når saltbeholderen skal genfyldes. Se " <b>Før ibrugtagning</b> ".  |
|              | Machine Care-lampe Den er tændt, når apparatet har brug for indvendig rengøring med Machine Care-programmet. Se " <b>Vedligeholdelse og rengøring</b> ". |

| Kontrollampe  | Beskrivelse  |
|---|--|
|  | Lampe for tørrefase. Den er tændt, når du vælger et program med tørrefasen. Den blinker, når tørrefasen er i gang. Se under "Programvalg". |

## 5. PROGRAMVALG

### 5.1 MY TIME

Ved at bruge MY TIME valglinjen kan du vælge et passende opvaskeprogram baseret på programmets varighed, fra 30 minutter til fire timer.

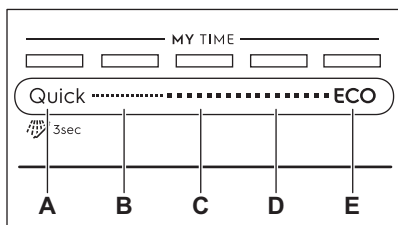

- A. • **Quick** er det korteste program (**30min**) egnet til opvask af service med frisk og let snavs.
-  **Forskyl (15min)** er et program til at skylle madrester af tallerkener. Det forhindrer at der opstår lugte i opvaskemaskinen. Brug ikke opvaskemiddel med dette program.
- B. **1h** er et program, der er velegnet til en opvask med frisk og lettere indtørret snavs.
- C. **1h 30min** er et program, der er velegnet til opvask og tørring af normalt snavsede genstande.
- D. **2h 40min** er et program, der er velegnet til opvask og tørring af meget snavsede genstande.
- E. **ECO** er det længste program (**3h 47min**), der giver den mest effektive

energi- og vandforbrug til service og bestik med normalt snavs. Dette er standardprogrammet til testgennemførsler. <sup>1)</sup>

### 5.2 EXTRAS

Du kan justere programvalget til dine behov ved at aktivere EXTRAS.

#### ExtraPower

 ExtraPower forbedrer opvaskeresultaterne af det valgte program. Tilvalget øger opvasketemperaturen og -varigheden.

#### GlassCare

 GlassCare yder særlig pleje til en delikat opvask. Tilvalget forhindrer hurtige ændringer i opvasketemperaturen af det valgte program og reducerer det til 45 °C. Dette beskytter især glas mod skader.

### 5.3 AUTO Sense

AUTO Sense-programmet justerer automatisk opvaskeprogrammet til opvasketypen.

Apparatet registrerer graden af snavs og mængden af tallerkener i kurvene. Det justerer temperaturen og mængden af vand samt opvaskens varighed.

<sup>1)</sup> Dette program bruges til at vurdere overholdelse af forordningen om miljøvenligt design (EU) 2019/2022.

## 5.4 Programoverblik

| Program   | Fyldningens art   | Grad af snavs  | Programtrin   | EXTRAS  |
|---|---|--|---|---|
| Quick   | <ul style="list-style-type: none"> <li>• Service</li> <li>• Bestik</li> </ul>                                     | <ul style="list-style-type: none"> <li>• Frisk</li> </ul>                                | <ul style="list-style-type: none"> <li>• Opvask 50 °C</li> <li>• Mellemskyl</li> <li>• Endelig skylning 45 °C</li> <li>• AirDry</li> </ul>  | <ul style="list-style-type: none"> <li>• ExtraPower</li> <li>• GlassCare</li> </ul> |
|  Forskyl | <ul style="list-style-type: none"> <li>• Alle typer opvask</li> </ul>   | <ul style="list-style-type: none"> <li>• Alle grader af snavs</li> </ul>                 | <ul style="list-style-type: none"> <li>• Forvask</li> </ul>   | EXTRAS gælder ikke for dette program.   |
| 1h  | <ul style="list-style-type: none"> <li>• Service</li> <li>• Bestik</li> </ul>                                     | <ul style="list-style-type: none"> <li>• Frisk</li> <li>• Lettere tørt</li> </ul>        | <ul style="list-style-type: none"> <li>• Opvask 60 °C</li> <li>• Mellemskyl</li> <li>• Endelig skylning 50 °C</li> <li>• AirDry</li> </ul>  | <ul style="list-style-type: none"> <li>• ExtraPower</li> <li>• GlassCare</li> </ul> |
| 1h 30min  | <ul style="list-style-type: none"> <li>• Service</li> <li>• Bestik</li> <li>• Gryder</li> <li>• Pander</li> </ul> | <ul style="list-style-type: none"> <li>• Normal</li> <li>• Lettere tørt</li> </ul>       | <ul style="list-style-type: none"> <li>• Opvask 60 °C</li> <li>• Mellemskyl</li> <li>• Endelig skylning 55 °C</li> <li>• Tørring</li> <li>• AirDry</li> </ul>                         | <ul style="list-style-type: none"> <li>• ExtraPower</li> <li>• GlassCare</li> </ul> |
| 2h 40min  | <ul style="list-style-type: none"> <li>• Service</li> <li>• Bestik</li> <li>• Gryder</li> <li>• Pander</li> </ul> | <ul style="list-style-type: none"> <li>• Normalt til kraftigt</li> <li>• Tørt</li> </ul> | <ul style="list-style-type: none"> <li>• Forvask</li> <li>• Opvask 60 °C</li> <li>• Mellemskyl</li> <li>• Endelig skylning 60 °C</li> <li>• Tørring</li> <li>• AirDry</li> </ul>      | <ul style="list-style-type: none"> <li>• ExtraPower</li> <li>• GlassCare</li> </ul> |
| ECO   | <ul style="list-style-type: none"> <li>• Service</li> <li>• Bestik</li> <li>• Gryder</li> <li>• Pander</li> </ul> | <ul style="list-style-type: none"> <li>• Normal</li> <li>• Lettere tørt</li> </ul>       | <ul style="list-style-type: none"> <li>• Forvask</li> <li>• Opvask 50 °C</li> <li>• Mellemskyl</li> <li>• Endelig skylning 55 °C</li> <li>• Tørring</li> <li>• AirDry</li> </ul>      | <ul style="list-style-type: none"> <li>• ExtraPower</li> <li>• GlassCare</li> </ul> |
| AUTO Sense  | <ul style="list-style-type: none"> <li>• Service</li> <li>• Bestik</li> <li>• Gryder</li> <li>• Pander</li> </ul> | Programmet justeres til alle slags snavs.  | <ul style="list-style-type: none"> <li>• Forvask</li> <li>• Opvask 50 - 60 °C</li> <li>• Mellemskyl</li> <li>• Endelig skylning 60 °C</li> <li>• Tørring</li> <li>• AirDry</li> </ul> | EXTRAS gælder ikke for dette program.   |
| Machine Care  | <ul style="list-style-type: none"> <li>• Tom maskine</li> </ul>   | Programmet rengør apparatets inderside.  | <ul style="list-style-type: none"> <li>• Opvask 70 °C</li> <li>• Mellemskyl</li> <li>• Slutskylning</li> <li>• AirDry</li> </ul>  | EXTRAS gælder ikke for dette program.   |

## Forbrugsværdier

| Program 1) 2) | Vand (l)    | Energi (Kwh)  | Varighed (min.) |
|---------------|-------------|---------------|-----------------|
| Quick         | 9.2 - 11.2  | 0.556 - 0.68  | 30              |
| Forskyl       | 3.4 - 4.2   | 0.012 - 0.015 | 15              |
| 1h            | 9.5 - 11.6  | 0.77 - 0.941  | 60              |
| 1h 30min      | 9.6 - 11.7  | 0.886 - 1.083 | 90              |
| 2h 40min      | 11.1 - 13.6 | 1.052 - 1.285 | 160             |
| ECO           | 9.9         | 0.936         | 227             |
| AUTO Sense    | 9 - 12.8    | 0.694 - 1.223 | 120 - 170       |
| Machine Care  | 8.8 - 10.7  | 0.46 - 0.562  | 60              |

1) Værdierne kan variere med vandtrykket og -temperaturen, udsving i netspænding, valgmuligheder, antallet af tallerkener og graden af snavs.

2) Værdierne for andre programmer end ECO er kun vejledende.

### Information til testinstitutter

For at modtage den nødvendige information til udførelse af ydelsestests (f.eks. i overensstemmelse med EN60436) bedes du sende en e-mail til:

[info.test@dishwasher-production.com](mailto:info.test@dishwasher-production.com)

I din anmodning bedes du inkludere produktnummerkoden (PNC) fra typeskiltet.

Hvis du har andre spørgsmål om din opvaskemaskine, bedes du se servicebogen, der fulgte med dit apparat.

## 6. GRUNDLÆGGENDE INDSTILLINGER

Du kan konfigurere apparatet ved at ændre de grundlæggende indstillinger efter dine behov.

| Num-mer | Indstillinger                   | Værdier                                     | Beskrivelse <sup>1)</sup>   |
|---------|---------------------------------|---|---|
| 1       | Vandets hårdhed                 | Fra niveau 1L til niveau 10L (standard: 5L) | Juster niveauet af blødgøringsanlægget i henhold til vandets hårdhed. |
| 2       | Meddelelse om skyllemiddel tomt | On (standard)<br>Off                        | Aktivere eller deaktivere indikatoren for skyllemiddel.               |
| 3       | Slutlyd                         | On<br>Off (standard)                        | Aktivere eller deaktivere lydsignalet for slutningen af et program.   |
| 4       | Automatisk døråbner             | On (standard)<br>Off                        | Aktiver eller deaktiver AirDry.                                       |

| Num-mer | Indstillinger         | Værdier              | Beskrivelse <sup>1)</sup>   |
|---------|-----------------------|----------------------|---|
| 5       | Panelsignaler         | On (standard)<br>Off | Aktivere eller deaktivere lyden af knapperne, når der trykkes på dem.                       |
| 6       | Senest valgte program | On<br>Off (standard) | Aktivere eller deaktivere det automatiske valg af de senest anvendte programmer og tilvalg. |

<sup>1)</sup> Se oplysningerne i dette kapitel for flere detaljer.

Du kan ændre de grundlæggende indstillinger i indstillingstilstand.

Når apparatet er i indstillingstilstand, repræsenterer linjerne af ECOMETER tilgængelige indstillinger. For hver indstilling blinker en dedikeret linje af ECOMETER.

Rækkefølgen af de grundlæggende indstillinger præsenteret i tabellen er også rækkefølgen af indstillingerne på ECOMETER:

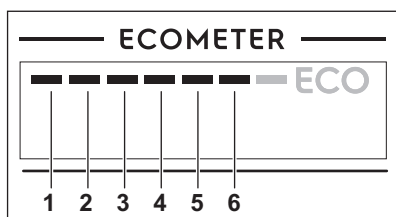

## 6.1 Indstillingsfunktion

### Sådan navigeres der i indstillingstilstand

Du kan navigere i indstillingstilstand ved hjælp af MY TIME-valglinjen.

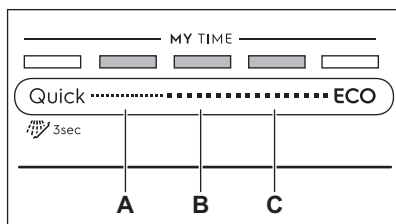

- A. **Forrige**-knap
- B. **OK**-knap
- C. **Næste**-knap

Brug **Forrige** og **Næste** til at skifte mellem de grundlæggende indstillinger og for at ændre deres værdi.

Brug **OK** for at gå ind i den valgte indstilling og for at bekræfte ændring af dens værdi.

### Sådan åbnes indstillingstilstand

Du kan gå ind i indstillingstilstand, inden du starter et program. Du kan ikke gå ind i indstillingstilstand, mens programmet kører.

Tryk og hold **Quick** og **ECO** nede samtidigt i ca. 3 sekunder for at gå ind i indstillingstilstand. Lampen relateret til **Forrige**, **OK** og **Næste** er tændt.

### Sådan ændres en indstilling

Kontrollér, at apparatet er i indstillingstilstand.

1. Brug **Forrige** eller **Næste** til at vælge linjen af ECOMETER dedikeret til den ønskede indstilling.
  - Linjen af ECOMETER dedikeret til den valgte indstilling blinker.
  - Displayet viser den aktuelle indstillingsværdi.
2. Tryk på **OK** for at åbne indstillingen.
  - Linjen af ECOMETER dedikeret til den valgte indstilling er tændt. De andre linjer er slukkede.
  - Den nuværende indstillingsværdi blinker.
3. Tryk på **Forrige** eller **Næste** for at ændre værdien.
4. Tryk på **OK** for at bekræfte indstillingen.
  - Den nye indstilling er gemt.

- Apparatet vender tilbage til listen over grundlæggende indstillinger.
5. Tryk og hold **Quick** og **ECO** nede samtidigt i ca. 3 sekunder for at afslutte indstillingstilstand.

Apparatet vender tilbage til programvalg. De gemte indstillinger forbliver, indtil du ændrer dem igen.

## 6.2 Blødgøringsanlæg

Blødgøringsanlægget fjerner mineraler fra vandforsyningen, som ellers kan have en negativ virkning på opvaskeresultaterne og på apparatet.

Jo højere indholdet af disse mineraler er, desto hårdere er vandet. Vandets hårdhedsgrad måles i modsvarende skalaer.

Blødgøringsanlægget skal indstilles efter det lokale vands hårdhedsgrad. Oplysning om vandets hårdhedsgrad fås hos det lokale vandværk. Det er vigtigt at vælge det rette niveau for blødgøringsanlægget for at sikre gode vaskeresultater.

### Vandets hårdhed

| Tyske grader (°dH) | Franske grader (°fH) | mmol/l    | Clarke-grader | Blødgøringsanlæggets niveau |
|--------------------|----------------------|-----------|---------------|-----------------------------|
| 47 - 50            | 84 - 90              | 8.4 - 9.0 | 58 - 63       | 10                          |
| 43 - 46            | 76 - 83              | 7.6 - 8.3 | 53 - 57       | 9                           |
| 37 - 42            | 65 - 75              | 6.5 - 7.5 | 46 - 52       | 8                           |
| 29 - 36            | 51 - 64              | 5.1 - 6.4 | 36 - 45       | 7                           |
| 23 - 28            | 40 - 50              | 4.0 - 5.0 | 28 - 35       | 6                           |
| 19 - 22            | 33 - 39              | 3.3 - 3.9 | 23 - 27       | 5 1)                        |
| 15 - 18            | 26 - 32              | 2.6 - 3.2 | 18 - 22       | 4                           |
| 11 - 14            | 19 - 25              | 1.9 - 2.5 | 13 - 17       | 3                           |
| 4 - 10             | 7 - 18               | 0.7 - 1.8 | 5 - 12        | 2                           |
| <4                 | <7                   | <0.7      | < 5           | 1 2)                        |

1) Fabriksindstilling.

2) Brug ikke salt på dette niveau.

**Uanset den type opvaskemiddel, der anvendes, skal den rette vandhårdhedsgrad indstilles for at holde kontrollampen for påfyldning af salt aktiv.**



Multitabs med salt er ikke tilstrækkeligt effektive til at blødgøre hårdt vand.

automatisk og er en del af den normale drift af opvaskemaskinen.

Når den foreskrevne mængde vand (se værdier i tabellen) er blevet brugt siden den forrige regenereringsproces, indledes en ny regenereringsproces mellem slutskyllingen og programafslutningen.

### Regenereringsproces

Med henblik på den korrekte vandblødgøringsdrift skal harpiksen på blødgøringsanordningen regenereres regelmæssigt. Denne proces er

| Blødgøringsanlæggets niveau | Mængde vand (l) |
|-----------------------------|-----------------|
| 1                           | 250             |

| Blødgøringsanlæggets niveau | Mængde vand (l) |
|-----------------------------|-----------------|
| 2                           | 100             |
| 3                           | 62              |
| 4                           | 47              |
| 5                           | 25              |
| 6                           | 17              |
| 7                           | 10              |
| 8                           | 5               |
| 9                           | 3               |
| 10                          | 3               |

I tilfælde af den høje vandblødgøringsindstilling kan den også forekomme i midten af programmet, før skylningen (to gange under et program). Regenerationsinitiering har ingen indflydelse på cyklussens varighed, medmindre den forekommer i midten af et program eller ved afslutningen af et program med en kort tørrefase. I sådanne tilfælde forlænger regenereringen den samlede varighed af et program med yderligere 5 minutter.

Efterfølgende kan skylningen af vandblødgøringsanlægget, der varer 5 minutter, begynde i samme cyklus eller i begyndelsen af det næste program. Denne aktivitet øger det samlede vandforbrug i et program med yderligere 4 liter og det samlede energiforbrug i et program med yderligere 2 Wh. Skylningen af blødgøringsanlægget ender med en fuldstændig dræning.

Hver udført blødgørings skylning (muligvis mere end én i samme cyklus) kan forlænge programvarigheden med yderligere 5 minutter, når den forekommer på et hvilket som helst tidspunkt i begyndelsen eller i midten af et program.



Alle forbrugsværdier nævnt i dette afsnit bestemmes i overensstemmelse med den aktuelt gældende standard under laboratoriebetinger med vandhårdhed 2,5 mmol/L i henhold til 2019/2022-forordningen (vandblødgøringsanlæg: niveau 3). Vandets tryk og temperatur såvel som variationerne i netforsyningen kan ændre værdierne.

### 6.3 Meddelelse om manglende afspændingsmiddel

Afspændingsmiddel hjælper med at tørre tallerkener og fade, uden at de får pletter og striber. Det frigøres automatisk under den varme skyllefase.

Når afspændingsmiddelbeholderen er tom, tændes indikatoren for afspændingsmiddel for at meddele, at der skal påfyldes afspændingsmiddel. Hvis tørreresultaterne er tilfredsstillende med kun brug af multitabs, er det muligt at deaktivere notifikationen for påfyldning af afspændingsmiddel. Brug dog altid afspændingsmiddel for at opnå den bedste tørring.

Hvis du bruger standardopvaskemiddel eller multitabs uden afspændingsmiddel, skal du aktivere meddelelsen for at holde indikatoren for påfyldning af afspændingsmiddel aktiv.

### 6.4 Slutlyd

Du kan aktivere et lydsignal, der udsendes, når programmet er færdigt.



Der udsendes også lydsignaler, når der opstår en fejl i apparatet. Signalerne kan ikke slås fra.

### 6.5 AirDry

AirDry forbedrer tørreresultaterne. Maskinens låge åbnes automatisk under tørrefasen og forbliver på klem.

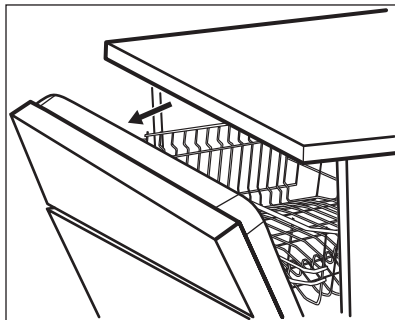

AirDry aktiveres automatisk med alle andre programmer end Forskyl.

Tørringsfasens varighed og lågens åbningstid varierer alt efter det valgte program og valgmulighederne.

Når AirDry åbner lågen, viser displayet den resterende tid af det igangværende program.



#### **FORSIGTIG!**

Forsøg ikke at lukke opvaskemaskinens låge inden for 2 minutter efter automatisk åbning. Det kan beskadige maskinen.



#### **FORSIGTIG!**

Hvis børn har adgang til opvaskemaskinen, anbefaler vi at deaktivere AirDry. Den automatisk åbning af lågen kan udgøre en fare.



Når AirDry åbner lågen, er Beam-on-Floor muligvis ikke helt synligt. Kig på betjeningspanelet for at se, om programmet er færdigt.

## 6.6 Panelsignaler

Knapperne på betjeningspanelet laver en kliklyd, når du trykker på dem. Du kan deaktivere denne lyd.

## 6.7 Senest valgte program

Du kan indstille det automatiske valg af de senest anvendte programmer og tilvalg.

Det seneste program, der blev afsluttet inden apparatets sluk, bliver gemt. Det vælges derefter automatisk, efter du har tændt apparatet.

Når det seneste programvalg er deaktiveret, er standardprogrammet ECO.

# 7. FØR FØRSTE ANVENDELSE

1. **Sørg for, at blødgøringsanlæggets aktuelle niveau svarer til vandforsyningsens hårdhed. Hvis ikke, bør du justere niveauet for blødgøringsanlægget.**
2. Fyld saltbeholderen.
3. Fyld beholderen til afspændingsmiddel.
4. Åbn for vandhanen.
5. Start programmet Quick for at fjerne rester fra fremstillingsprocessen. Brug ikke opvaskemiddel, og fyld ikke service i kurvene.

Efter at have startet programmet genfylder apparatet resinen i vandblødgøringsanlægget i op til 5

minutter. Opvaskefasen starter først, når denne procedure er afsluttet. Proceduren gentages periodisk.

## 7.1 Saltbeholderen



#### **FORSIGTIG!**

Brug groft salt, der kun er beregnet til opvaskemaskiner. Fint salt øger risikoen for korrosion.

Saltet bruges til at gøre blødgøringsanlægget klar til drift og til at sikre gode opvaske resultater i daglig brug.



## Sådan fyldes saltbeholderen

1. Drej hættten på saltbeholderen mod uret, og fjern den.
2. Hæld en liter vand i saltbeholderen (kun første gang).
3. Fyld saltbeholderen med 1 kg salt (indtil den er fuld).

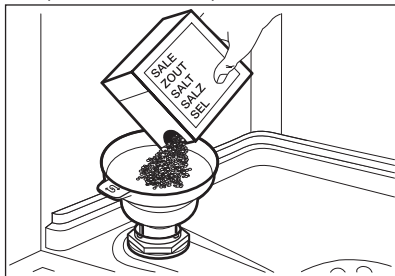

4. Ryst forsigtigt tragten i dens håndtag for at få de sidste korn indeni.
5. Fjern saltet rundt om saltbeholderens åbning.



6. Drej hættten på saltbeholderen med uret for at lukke saltbeholderen.



### FORSIGTIG!

Der kan løbe vand og salt ud af saltbeholderen, når du fylder den. Start øjeblikkeligt et program, efter du har fyldt saltbeholderen, for at forhindre korrosion.

## 7.2 Sådan fyldes kammeret til afspændingsmiddel

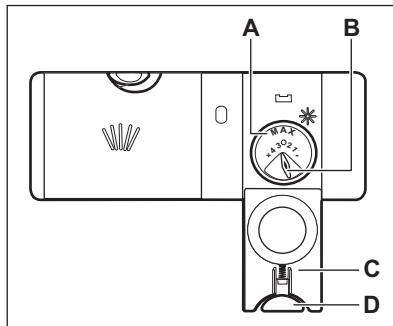

### FORSIGTIG!

Kammeret (A) er kun til afspændingsmiddel. Fyld det ikke med opvaskemiddel.



### FORSIGTIG!

Brug kun afspændingsmiddel beregnet til opvaskemaskiner.

1. Tryk på udløserknappen (D) for at åbne låget (C).
2. Hæld afspændingsmidlet i kammeret (A), indtil væsken når niveauet 'maks.'.
3. Tør spildt afspændingsmiddel op med en sugende klud, så der ikke dannes for meget skum.
4. Luk låget. Sørg for, at udløserknappen låses på plads.



Du kan stille vælgerknappen for mængden (B) mellem position 1 (mindste mængde) og position 4 eller 6 (største mængde).

## 8. DAGLIG BRUG

1. Åbn for vandhanen.
2. Tryk på ⏻, og hold den nede, indtil apparatet tændes.
3. Fyld saltbeholderen, hvis den er tom.
4. Fyld beholderen til skyllemiddel, hvis den er tom.
5. Fyld kurvene.
6. Påfyld opvaskemiddel.
7. Valg og start af et program.
8. Luk vandhanen, når programmet er færdigt.

## 8.1 Brug af opvaskemiddel

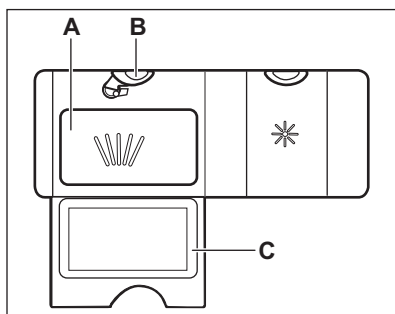

1. Tryk på udløserknappen (B) for at åbne låget (C).
2. Hæld opvaskemidlet (gel, pulver eller tabletter) i rummet (A).
3. Hvis opvaskeprogrammet har et trin med forvask, anbringes en lille mængde opvaskemiddel på den inderste del af maskinens låge.
4. Luk låget. Sørg for, at udløserknappen låses på plads.

**i** Se producentens anvisninger på produktets emballage for at få oplysninger om dosering af opvaskemiddel. Normalt er 20 - 25 ml gelé egnet til vask af en opvask med normalt snavs.

**i** Fyld ikke rummet (A) med mere end 30 ml gelopvaskemiddel.

## 8.2 Sådan vælges og startes et program med MY TIME-valglinjen

1. Skub din finger over MY TIME-valglinjen for at vælge et passende program.
  - Lampen relateret til det valgte program er tændt.
  - ECOMETER indikerer niveauet af energi- og vandforbrug.
  - Displayet viser programmets varighed.
2. Aktiver gældende EXTRAS, om ønsket.
3. Luk apparatets låge for at starte programmet.

## 8.3 Sådan vælges og startes programmet Forskyl

1. For at vælge  Forskyl skal du trykke på Quick og holde den nede i 3 sekunder.
  - Lampen relateret til knappen er tændt.
  - ECOMETER er slukket.
  - Displayet viser programmets varighed.
2. Luk apparatets låge for at starte programmet.

## 8.4 Sådan aktiveres EXTRAS

1. Vælg et program med MY TIME-valglinjen.
2. Tryk på knappen for det tilvalg, du ønsker at aktivere.
  - Lampen relateret til knappen er tændt.
  - Displayet viser den opdaterede programvarighed.
  - ECOMETER indikerer det opdaterede niveau af energi- og vandforbrug.

**i** Som standard skal tilvalg slås til hver gang, inden du starter et program. Hvis det seneste programvalg er aktiveret, bliver de gemte tilvalg automatisk aktiveret sammen med programmet.

**i** Dette tilvalg kan ikke slås til eller fra, mens et program er i gang.

**i** Ikke alle tilvalg er kompatible med hinanden.

**i** Aktivering af tilvalg øger ofte vand- og energiforbruget samt programvarigheden.

## 8.5 Sådan starter du AUTO Sense-programmet

1. Tryk på  .
  - Lyset relateret til knappen er tændt.

- Displayet viser den længst mulige programvarighed.



MY TIME og EXTRAS er ikke gældende for dette program.

## 2. Luk apparatets låge for at starte programmet.

Apparatet registrerer typen af opvask og justerer et passende opvaskeprogram. Under programmet fungerer sensorerne adskillige gange, og det indledende program kan blive reduceret.

## 8.6 Sådan kan du udskyde programmets start

1. Vælg et program.
2. Tryk på gentagne gange, indtil displayet viser den ønskede udskydelse (fra 1-24 timer).
3. Luk apparatets låge for at starte nedtællingen.

Mens nedtællingen er i gang, kan den udskudte tid og programvalget ikke ændres.

Når nedtællingen er slut, starter programmet.

## 8.7 Hvordan du annullerer den senere start, mens nedtællingen er i gang

Tryk på , og hold den nede i ca. 3 sekunder.

Apparatet vender tilbage til programvalg.



Hvis du annullerer den senere start, skal du vælge programmet igen.

## 8.8 Sådan annulleres et igangsat program

Tryk på , og hold den nede i ca. 3 sekunder.

Apparatet vender tilbage til programvalg.



Sørg for, at der er opvaskemiddel i beholderen til opvaskemiddel, inden der startes et nyt program.

## 8.9 Åbning af lågen, mens apparatet er i gang

Hvis du åbner lågen, mens et program er i gang, stopper apparatet. Det kan påvirke energiforbruget og programmets varighed. Efter du har lukket lågen, fortsætter apparatet fra det sted, hvor det blev afbrudt.



Hvis lågen er åben i mere end 30 sekunder under tørrefasen, afsluttes det igangværende program. Det sker ikke, hvis lågen åbnes af AirDry-funktionen.

## 8.10 Auto Off-funktionen

Denne funktion sparer energi ved at slukke for apparatet, når det ikke er i drift.

Funktion går automatisk i gang:

- Når programmet er afsluttet.
- Efter 5 minutter, hvis et program ikke var gået i gang.

## 8.11 Programslut

Når programmet er færdigt, viser displayet **0:00**.

Indikatoren Auto Off slukker funktionen automatisk for opvaskemaskinen.

Alle knapper er inaktive, bortset fra tænd-/sluk-knappen.

# 9. RÅD OG TIPS

## 9.1 Generelt

Følg nedenstående tips for at sikre optimale rengørings- og tørreresultater i

den daglige brug og for at beskytte miljøet.

- Opvask af tallerkner i opvaskemaskinen som beskrevet i

brugervejledningen bruger normalt mindre vand og energi end at vaske tallerkner op i hånden.

- Fyld opvaskemaskinen til dens fulde kapacitet for at spare vand og energi. For at opnå de bedste opvaskeresultater skal du arrangere genstande i kurvene som beskrevet i brugervejledningen og ikke overfylde kurvene.
- Forskyl ikke service i hånden. Det øger vand- og energiforbruget. Vælg om nødvendigt et program med fors kyl.
- Fjern større madrester fra tallerkner og tomme kop og glas, inden du sætter dem ind i apparatet.
- Læg kogegrej med fastbrændt mad i blød eller, skur det let, inden du vasker det i apparatet.
- Sørg for, at genstandene i kurvene ikke rører eller dækker hinanden. Kun da kan vandet nå helt ind til tallerkenerne og vaske dem.
- Du kan bruge opvaskemiddel, afspændingsmiddel og salt separat, eller du kan bruge multitabs (f.eks. "Alt-i-1"). Følg vejledningen på pakningen.
- Vælg et program i overensstemmelse med typen af opvask og graden af snavs. ECO tilbyder den mest effektive brug af vand og energiforbrug.
- For at forhindre ophobning af kalk i apparatet:
  - Påfyld saltbeholderen, når det er nødvendigt.
  - Brug den anbefalede mængde opvaskemiddel og afspændingsmiddel.
  - Sørg for, at blødgøringsanlæggets aktuelle niveau svarer til vandforsyningens hårdhed.
  - Følg instruktionerne i kapitlet **"Vedligeholdelse og rengøring"**.

## 9.2 Brug af salt, afspændingsmiddel og opvaskemiddel

- Brug kun salt, afspændingsmiddel og opvaskemiddel beregnet til

opvaskemaskine. Andre produkter kan beskadige apparatet.

- I områder med hårdt og meget hårdt vand anbefaler vi at bruge almindeligt opvaskemiddel (pulver, gelé, tabletter uden ekstra midler), afspændingsmiddel og salt separat for at opnå optimale rengørings- og tørreresultater.
- Opvasketabletter opløses ikke helt ved korte programmer. Det anbefales, at du benytter opvasketabletter til lange programmer for at undgå rester af opvaskemidler på bordservicet.
- Brug altid den rigtige mængde opvaskemiddel. Utilstrækkelig dosering af opvaskemiddel kan resultere i dårlige opvaskeresultater og filmdannelse eller pletter af hårdt vand på genstande. Brug af for meget opvaskemiddel med blødt eller blødgjort vand resulterer i rester af opvaskemiddel på tallerknerne. Juster mængden af opvaskemiddel baseret på vandets hårdhed. Se anvisningerne på opvaskemidlets emballage.
- Brug altid den rigtige mængde afspændingsmiddel. Utilstrækkelig dosering af afspændingsmiddel reducerer tørreresultaterne. Brug af for meget afspændingsmiddel resulterer i blålige lag på genstandene.
- Kontrollér, at vandblødgøringsniveauet er i orden. Hvis niveauet er for højt, kan den øgede mængde salt i vandet resultere i rust på bestik.

## 9.3 Gør følgende, hvis du ønsker at holde op med at bruge multitabletter

Udfør følgende trin, inden du starter med at bruge separat opvaskemiddel, salt og afspændingsmiddel:

1. Indstil det højeste niveau for blødgøringsanlæg.
2. Sørg for, at saltbeholderen og beholderen til afspændingsmiddel er fuld.
3. Start programmet Quick. Tilføj ikke opvaskemiddel, og fyld ikke service i kurvene.

4. Justér blødgøringsanlægget til det lokale vands hårdhedsgrad, når programmet er slut.
5. Justér doseringen af afspændingsmiddel.

## 9.4 Før et program startes

Inden du starter programmet, skal du være sikker på, at:

- Filtrene er rene og korrekt monteret.
- Hætten på saltbeholderen sidder tæt.
- Spulearmene ikke er tilstoppede.
- Der er nok salt og afspændingsmiddel (medmindre du bruger multitabletter).
- Genstandene er lagt korrekt i kurvene.
- Det valgte program passer til opvaskens art og graden af snavs.
- Der anvendes den rette mængde opvaskemiddel.

## 9.5 Fyldning af kurvene

- Brug altid al pladsen i hver kurv.
- Brug kun maskinen til at vaske genstande, der tåler maskinopvask.
- Vask ikke genstande i maskinen, der er lavet af træ, horn, aluminium, tin og

- kobber, da de kan revne, blive forvredne, misfarvede eller få ridser.
- Vask ikke ting i opvaskemaskinen, som kan opsuge vand (svampe, klude).
- Stil hule ting (f.eks. kopper, glas og gryder) med åbningen nedad.
- Sørg for, at glasgenstande ikke rører hinanden.
- Læg lette ting i den øverste kurv. Sørg for, at tingene ikke kan flytte sig frit.
- Læg bestik og små ting i bestikkurven.
- Sørg for, at spulearmene kan bevæge sig frit, før du starter et program.

## 9.6 Tømning af kurvene

1. Lad servicet køle af, før du tager det ud af maskinen. Varme genstande beskadiges nemt.
2. Tøm først nederste kurv og derefter øverste kurv.



Efter programmet er afsluttet, kan der stadigvæk være vand på apparatets indvendige overflader.

# 10. VEDLIGEHOLDELSE OG RENGØRING



### ADVARSEL!

Sluk for apparatet, og tag stikket ud af kontakten inden anden vedligeholdelse end at køre programmet Machine Care.



Tilsmudsede filtre og tilstoppede spulearme påvirker vaskeresultaterne negativt. Kontrollér disse elementer jævnlige og rengør dem, om nødvendigt.

## 10.1 Machine Care

Machine Care er et program udviklet til at rengøre apparatets inderside med optimale resultater. Det fjerner ophobninger af kalk og fedt.





Når apparatet registrerer behovet for rengøring, lyser lampen . Start

Machine Care-programmet for at rengøre apparatets inderside.

## Sådan starter du Machine Care-programmet



Inden du starter Machine Care-programmet, skal du rense filtrene og spulearmene.

1. Brug en afkalker eller et rengøringsprogram, der er udviklet specifikt til opvaskemaskiner. Følg vejledningen på pakningen. Fyld ikke tallerkener i kurvene.
2. Tryk og hold + og  nede samtidigt i ca. 3 sekunder. Lamperne  og  blinker. Displayet viser programvarigheden.
3. Luk apparatets låge for at starte programmet.

Når programmet er færdigt, er lampen  slukket.

## 10.2 Indvendig rengøring

- Rengør apparatet omhyggeligt, herunder lågens gummipakning, med en blød og fugtig klud.
- Brug ikke slibende midler, skuresvampe eller opløsningsmidler, skarpe redskaber, stærke kemikalier, skurepulver eller opløsningsmidler.
- Brug et rengøringsprodukt, der er specifikt beregnet til opvaskemaskiner mindst hver anden måned for at bevare dit apparats ydeevne. Følg omhyggeligt anvisningerne på produktets emballage.
- Start Machine Care-programmet for en optimal opvask.

## 10.3 Fjernelse af fremmedlegemer

Kontroller filtrene og bundkarret hver gang opvaskemaskinen har været i brug. Fremmedlegemer (f.eks. glasstykker, plastik, knogler eller tandstikker osv.) reducerer opvaskeydelsen og kan forårsage beskadigelse af drænpumpen.



### FORSIGTIG!

Hvis du ikke kan fjerne fremmedlegemerne, bedes du kontakte et autoriseret servicecenter.

1. Demonter filtersystemet som beskrevet i dette kapitel.
2. Fjern fremmedlegemer manuelt.
3. Genmonter filtrene som beskrevet i dette kapitel.

## 10.4 Udvendig rengøring

- Rengør apparatet med en fugtig, blød klud.
- Brug kun et neutralt rengøringsmiddel.
- Brug ikke slibende midler, skuresvampe eller opløsningsmidler.

## 10.5 Rengøring af filtre

Filtersystemet består af 3 dele.

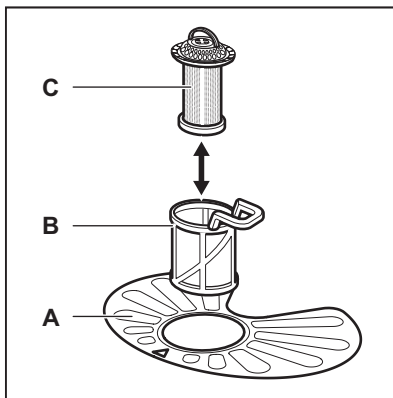

1. Drej filteret (B) mod uret, og tag det ud.

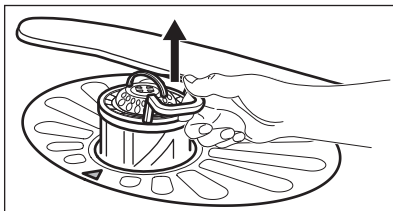
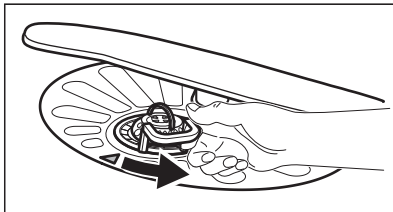

2. Tag filteret (C) ud af filteret (B).
3. Tag det flade filter (A) ud.

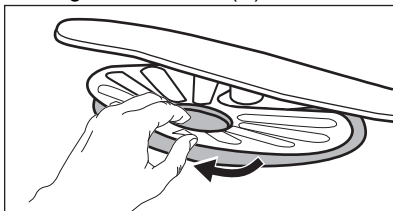

4. Skyl filtrene.

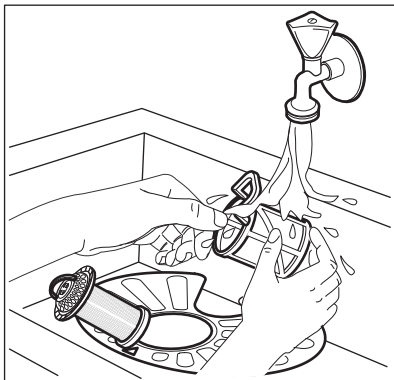

5. Sørg for, at der ikke er madrester eller snavs i eller omkring bundkarrets kant.
6. Sæt det flade filter (A) på plads. Sørg for, at det sidder korrekt fast under de 2 skinner.

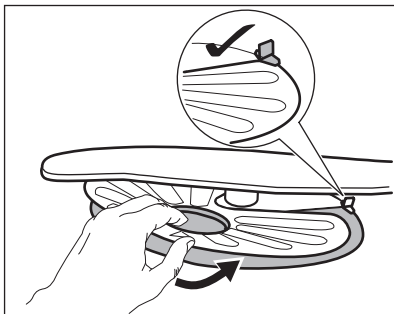

7. Saml filtrene (B) og (C).
8. Sæt filteret (B) på plads i det flade filter (A). Drej det med uret, indtil det klikker på plads.

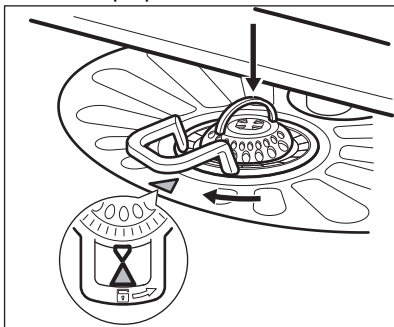
**FORSIGTIG!**

Hvis filtrene sidder forkert, kan det give dårlige opvaskeresultater og beskadige apparatet.

## 10.6 Rengøring af den nederste spulearm

Vi anbefaler, at du regelmæssigt rengør den nederste spulearm for at undgå, at snavs stopper hullerne til.

Tilstoppede huller kan give utilfredsstillende opvaskeresultater.

1. Træk den nederste spulearm opad for at fjerne den.

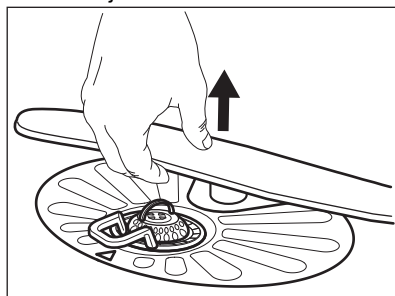

2. Skyl spulearmen under rindende vand. Brug et tyndt og spidst redskab, som f.eks. en tandstik, til at fjerne snavs fra hullerne.

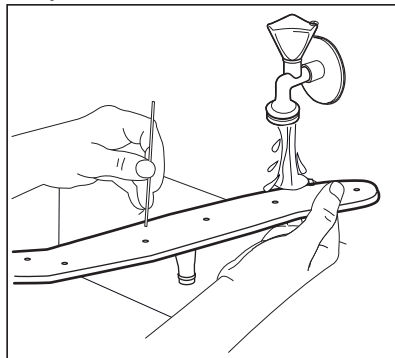

3. Tryk spulearmen nedad for at montere den igen.

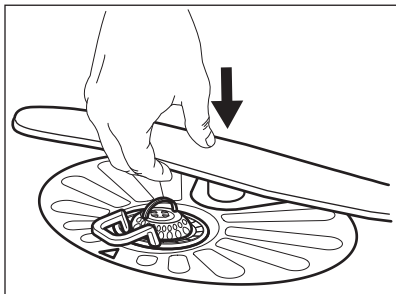

## 11. FEJLFINDING



### ADVARSEL!

Forkert reparation af opvaskemaskinen kan udgøre en fare for brugerens sikkerhed. Eventuelle reparationer skal udføres af kvalificeret personale.

**nødvendigt at kontakte et autoriseret servicecenter.**

Se nedenstående tabel for information om mulige problemer.

Ved nogle problemer viser displayet en alarmkode.

**Størstedelen af de problemer, der kan opstå, kan løses, uden at det er**

| Problem og alarmkode  | Mulig årsag og løsning   |
|---|--|
| Du kan ikke tænde for opvaskemaskinen.  | <ul style="list-style-type: none"> <li>• Kontrollér, at elstikket er tilsluttet stikkontakten.</li> <li>• Kontrollér, at der ikke er sprunget en sikring i relæet.</li> </ul>  |
| Programmet starter ikke.  | <ul style="list-style-type: none"> <li>• Sørg for, at opvaskemaskinens låge er lukket.</li> <li>• Hvis den udskudte start er indstillet, kan du annullere den eller vente på, at nedtællingen er færdig.</li> <li>• Opvaskemaskinen genfylder harpiksen i blødgøringsanlægget. Proceduren varer ca. 5 minutter.</li> </ul>   |
| Opvaskemaskinen tager ikke vand ind.<br>Displayet viser <b>i10</b> eller <b>i11</b> . | <ul style="list-style-type: none"> <li>• Kontrollér, at der er åbnet for vandhanen.</li> <li>• Kontrollér, at vandtrykket ikke er for lavt. Kontakt det lokale vandværk for at få disse oplysninger.</li> <li>• Kontrollér, at vandhanen ikke er tilstoppet.</li> <li>• Kontrollér, at filtret i tilløbsslangen ikke er tilstoppet.</li> <li>• Kontrollér, at tilløbsslangen ikke er knækket eller bøjet.</li> </ul> |
| Opvaskemaskinen tømmer ikke for vand.<br>Displayet viser <b>i20</b> .                 | <ul style="list-style-type: none"> <li>• Kontrollér, at vandlåsen ikke er tilstoppet.</li> <li>• Kontrollér, at det indvendige filtersystem ikke er tilstoppet.</li> <li>• Kontrollér, at afløbsslangen ikke er knækket eller bøjet.</li> </ul>  |
| Overløbssikringen er aktiveret.<br>Displayet viser <b>i30</b> .                       | <ul style="list-style-type: none"> <li>• Luk for vandhanen.</li> <li>• Sørg for, at opvaskemaskinen er installeret korrekt.</li> <li>• Sørg for, at kurvene er fyldt, som anvist i brugervejledningen.</li> </ul>  |



| Problem og alarmkode  | Mulig årsag og løsning  |
|---|---|
| Fejl i sensoren til detektion af vandniveau.<br>Displayet viser <b>i41-i44</b> .  | <ul style="list-style-type: none"> <li>• Kontrollér, at filtrene er rene.</li> <li>• Sluk for opvaskemaskinen, og tænd igen.</li> </ul>   |
| Fejl på vaskepumpen eller afløbspumpen.<br>Displayet viser <b>i51 - i59</b> eller <b>i5A - i5F</b> .  | <ul style="list-style-type: none"> <li>• Sluk for opvaskemaskinen, og tænd igen.</li> </ul>   |
| Vandtemperaturen inde i opvaskemaskinen er for høj, eller der opstod en fejl i temperatursensoren.<br>Displayet viser <b>i61</b> eller <b>i69</b> . | <ul style="list-style-type: none"> <li>• Kontrollér, at indløbsvandets temperatur ikke overstiger 60 °C.</li> <li>• Sluk for opvaskemaskinen, og tænd igen.</li> </ul>  |
| Teknisk funktionsfejl i opvaskemaskinen.<br>Displayet viser <b>iC0</b> eller <b>iC3</b> .   | <ul style="list-style-type: none"> <li>• Sluk for opvaskemaskinen, og tænd igen.</li> </ul>   |
| Vandniveauet i opvaskemaskinen er for højt.<br>Displayet viser <b>iF1</b> .   | <ul style="list-style-type: none"> <li>• Sluk for opvaskemaskinen, og tænd igen.</li> <li>• Kontrollér, at filtrene er rene.</li> <li>• Kontrollér, at udløbsslangen er installeret i korrekt højde over gulvet. Se "Installationsvejledningen".</li> </ul> |
| Opvaskemaskinen stopper og starter flere gange under drift.   | <ul style="list-style-type: none"> <li>• Det er normalt. Det giver optimale rengøringsresultater og energibesparelser.</li> </ul>   |
| Programmet varer for længe.   | <ul style="list-style-type: none"> <li>• Hvis den udskudte start er indstillet, kan du annullere den eller vente på, at nedtællingen er færdig.</li> <li>• Aktivering af valgmuligheder kan forlænge programmets varighed.</li> </ul>                       |
| Den viste programvarighed er forskellig fra varigheden i tabellen over forbrugsværdier.   | <ul style="list-style-type: none"> <li>• Se tabellen over forbrugsværdier i kapitlet "<b>Programvalg</b>".</li> </ul>   |
| Den resterende tid på displayet øges og springer næsten til slutningen af programmet.   | <ul style="list-style-type: none"> <li>• Dette er ikke en fejl. Opvaskemaskinen fungerer korrekt.</li> </ul>  |
| Lille lækage fra opvaskemaskinens låge.   | <ul style="list-style-type: none"> <li>• Opvaskemaskinen står ikke plant. Løsn eller stram de justerbare ben (hvis relevant).</li> <li>• Opvaskemaskinens låge sidder ikke centralt på karet. Justér det bageste ben (hvis relevant).</li> </ul>            |
| Opvaskemaskinens låge er svær at lukke.   | <ul style="list-style-type: none"> <li>• Opvaskemaskinen står ikke plant. Løsn eller stram de justerbare ben (hvis relevant).</li> <li>• Dele af bordsevicet stikker ud fra kurvene.</li> </ul>   |

| Problem og alarmkode                                   | Mulig årsag og løsning   |
|--|--|
| Maskinens låge åbnes under vaskecyklussen.             | <ul style="list-style-type: none"> <li>AirDry-funktionen er aktiveret. Du kan deaktivere funktionen. Se "<b>Grundindstillinger</b>".</li> </ul>  |
| Raslende eller bankende lyde inde fra opvaskemaskinen. | <ul style="list-style-type: none"> <li>Bestikket er ikke fordelt korrekt i kurvene. Se brochuren for fyldning af kurve.</li> <li>Sørg for, at spulearmene kan rotere frit.</li> </ul>  |
| Opvaskemaskinen udløser relæet.                        | <ul style="list-style-type: none"> <li>Strømstyrken er utilstrækkelig til at forsyne alle anvendte husholdningsmaskiner samtidigt. Kontrollér kontaktens strømstyrke og relæets kapacitet, eller sluk for en af de anvendte husholdningsmaskiner.</li> <li>Intern elektrisk fejl i opvaskemaskinen. Kontakt det autoriserede servicecenter.</li> </ul> |

Når du har kontrolleret opvaskemaskinen, skal du slukke og tænde for den. Kontakt det autoriserede servicecenter, hvis problemet opstår igen.

Kontakt et autoriseret servicecenter for alarmkoder, der ikke er beskrevet i tabellen.







#### ADVARSEL!

Undgå at bruge opvaskemaskinen, før problemet er fuldstændig løst. Tag stikket ud af stikkontakten, og sæt det ikke i igen, før du er sikker på, at opvaskemaskinen fungerer korrekt.

PNC findes på dataskiltet på apparatets dør. Du kan også se PNC på kontrolpanelet.

Inden du kontrollerer PNC, skal du sørge for, at apparatet er i programvalget.

- Tryk og hold  og  nede samtidigt i ca. 3 sekunder. Displayet viser dit apparats PNC.
- For at gå ud af PNC-præsentationen skal du trykke på  og  samtidig og holde dem nede i ca. 3 sekunder.

Apparatet vender tilbage til programvalg.

## 11.1 Produktnummerkoden (PNC)

Hvis du kontakter et autoriseret servicecenter, skal du give produktnummerkoden på dit apparat.

## 11.2 Opvaske- og tørreresultaterne er ikke tilfredsstillende

| Problem         | Mulig årsag og løsning  |
|-----------------|---|
| Dårlig opvaske. | <ul style="list-style-type: none"> <li>Se "<b>Daglig brug</b>", "<b>Råd og tips</b>" og brochuren om fyldning af kurv.</li> <li>Brug mere intensivt opvaskeprogram.</li> <li>Aktiver tilvalget ExtraPower for at forbedre opvaskeresultaterne med et valgt program.</li> <li>Rengør spulearmens dyser og filter. Se "<b>Vedligeholdelse og rengøring</b>".</li> </ul> |

| Problem   | Mulig årsag og løsning   |
|---|--|
| Dårlig tørring.   | <ul style="list-style-type: none"> <li>• Bordservice blev efterladt for længe i den lukkede maskine. Aktiver tilvalget AirDry for at indstille den automatiske åbning af lågen og for at forbedre tørringen.</li> <li>• Der er intet afspændingsmiddel, eller der er ikke blevet doseret nok afspændingsmiddel. Fyld kammeret til afspændingsmiddel, eller indstil doseringen af afspændingsmiddel til et højere niveau.</li> <li>• Kvaliteten af afspændingsmidlet kan være årsagen.</li> <li>• Brug altid afspændingsmiddel, selv med multitabs.</li> <li>• Det kan være nødvendigt at tørre plastikgenstande med et viskestykke.</li> <li>• Programmet har ingen tørrefase. Se under "<b>Programoverblik</b>".</li> </ul> |
| Der er hvidlige striber eller blålig belægning på glas og tallerkener.  | <ul style="list-style-type: none"> <li>• Der afgives for meget afspændingsmiddel. Sæt dosering af afspændingsmiddel til et lavere niveau.</li> <li>• Der er for meget opvaskemiddel.</li> </ul>  |
| Der er pletter og tørre vanddråber på glas og tallerkener.              | <ul style="list-style-type: none"> <li>• Der afgives ikke tilstrækkeligt afspændingsmiddel. Sæt dosering af afspændingsmiddel til et højere niveau.</li> <li>• Kvaliteten af afspændingsmidlet kan være årsagen.</li> </ul>  |
| Maskinens inderside er våd.   | <ul style="list-style-type: none"> <li>• Det er ikke en fejl i maskinen. Fugtig luft kondenserer på maskinens sider.</li> </ul>  |
| Usædvanligt skum under opvask.  | <ul style="list-style-type: none"> <li>• Brug opvaskemiddel beregnet til opvaskemaskiner.</li> <li>• Brug et opvaskemiddel fra en anden producent.</li> <li>• Forskyl ikke servicet under rindende vand.</li> </ul>  |
| Spor af rust på bestik.   | <ul style="list-style-type: none"> <li>• Der er for meget salt i det vand, der bruges til opvask. Se "<b>Blødgøringsanlægget</b>".</li> <li>• Bestik af sølv og rustfrit stål blev anbragt sammen. Sæt ikke genstande af sølv og rustfrit stål i nærheden af hinanden.</li> </ul>  |
| Der er rester af opvaskemiddel i beholderen i slutningen af programmet. | <ul style="list-style-type: none"> <li>• Opvasketabletten sad fast i beholderen og blev derfor ikke helt opløst.</li> <li>• Vand kan ikke vaske opvaskemiddel væk fra beholderen. Sørg for, at spulearmene ikke er blokeret eller tilstoppet.</li> <li>• Sørg for, at genstandene i kurvene ikke forhindrer låget på beholderen til opvaskemiddel i at blive åbnet.</li> </ul>   |
| Lugte i maskinen.   | <ul style="list-style-type: none"> <li>• Se "<b>Indvendig rengøring</b>".</li> <li>• Start Machine Care-programmet med et afkalkningsmiddel eller et rengøringsprodukt, der er beregnet til opvaskemaskiner.</li> </ul>  |

| Problem   | Mulig årsag og løsning   |
|---|--|
| Kalkaflejringer på bordservice, på karret og på lågens inderside. | <ul style="list-style-type: none"> <li>• Saltniveauet er lavt, kontroller påfyldningslampen.</li> <li>• Hætten på saltbeholderen er løs.</li> <li>• Vandet fra hanen er hårdt. Se "<b>Blødgøringsanlægget</b>".</li> <li>• Brug salt og indstil regenerering af vandets blødgøringsanlæg, selv når der anvendes multitabs. Se "<b>Blødgøringsanlægget</b>".</li> <li>• Start Machine Care-programmet med en afkalker beregnet til opvaskemaskiner.</li> <li>• Hvis der er kalkaflejringer, skal apparatet rengøres med passende opvaskemiddel.</li> <li>• Prøv et andet opvaskemiddel.</li> <li>• Kontakt producenten af opvaskemidlet.</li> </ul> |
| Mat, affarvet eller krakeleret bordservice.                       | <ul style="list-style-type: none"> <li>• Sørg for, at det kun er genstande, som kan komme i opvaskemaskine, der bliver vasket i maskinen.</li> <li>• Fyld og tøm kurven forsigtigt. Se brochuren for fyldning af kurve.</li> <li>• Placer de sart ting i øverste kurv.</li> <li>• Aktiver tilvalget GlassCare for at sikre speciel pleje af glas og sart genstande.</li> </ul>   |



Se "**Før ibrugtagning**", "**Daglig brug**" eller "**Råd og tips**" for andre mulige årsager.

## 12. TEKNISKE OPLYSNINGER

|                              |   |                       |
|------------------------------|---|-----------------------|
| Mål                          | Bredde/højde/dybde (mm)                   | 596 / 818 - 898 / 550 |
| El-forbindelse <sup>1)</sup> | Spænding (V)                              | 220 - 240             |
|                              | Frekvens (Hz)                             | 50                    |
| Vandforsyningstryk           | Min./maks. bar (Mpa)                      | 0.5 (0.05) / 8 (0.8)  |
| Vandforsyning                | Koldt vand eller varmt vand <sup>2)</sup> | maks. 60°C            |
| Kapacitet                    | Sæt indstillinger                         | 13                    |

<sup>1)</sup> Se typeskiltet for andre værdier.

<sup>2)</sup> Hvis det varme vand leveres af alternativ energikilde (f.eks. solfangere), bruges tilslutning til varmt vand for at spare på energien.

### 12.1 Link til EU EPREL-databasen

QR-koden på energimærket forsynet med apparatet indeholder et weblink til registreringen af dette apparat i EU EPREL-databasen. Opbevar energimærket til reference sammen med

brugervejledningen og alle andre dokumenter, der følger med dette apparat.

Det er muligt at finde information relateret til produktets ydelse i EU EPREL-databasen ved hjælp af linket <https://eprel.ec.europa.eu> og modelnavnet og produktnummeret, som

du kan finde på apparatets typeskilt. Se kapitlet "Produktbeskrivelse".

Få mere detaljeret information om energimærket på [www.theenergylabel.eu](http://www.theenergylabel.eu).

## 13. MILJØHENSYN

Genbrug materialer med symbolet . Anbring emballagematerialet i passende beholdere til genbrug. Hjælp med at beskytte miljøet og menneskelig sundhed samt at genbruge affald af elektriske og elektroniske apparater.

Kasser ikke apparater, der er mærket med symbolet , sammen med husholdningsaffaldet. Lever produktet tilbage til din lokale genbrugsplads eller kontakt din kommune.





[www.electrolux.com/shop](http://www.electrolux.com/shop)



156805670-A-092021

