

KVLAE00WT



CS

Kombinovaná mikrovlnná  
trouba

Návod k použití



**Electrolux**

## MYSLÍME NA VÁS

Děkujeme, že jste si zakoupili spotřebič značky Electrolux. Vybrali jste si produkt, se kterým jsou spjaty desítky let profesionálních zkušeností a inovací. Tento důmyslný a stylový spotřebič byl navržen s ohledem na jeho uživatele. Kdykoliv jej proto používáte, můžete se spolehnout, že pokaždé dosáhnete skvělých výsledků.

Vítá Vás Electrolux.

Navštivte naše stránky ohledně:



Rady ohledně používání, brožury, poradce při potížích, servisních informací:

**[www.electrolux.com/webselfservice](http://www.electrolux.com/webselfservice)**



Registrace vašeho spotřebiče, kterou získáte lepší servis:

**[www.registerelectrolux.com](http://www.registerelectrolux.com)**



Nákupu příslušenství, spotřebního materiálu a originálních náhradních dílů pro váš spotřebič:

**[www.electrolux.com/shop](http://www.electrolux.com/shop)**

## PÉČE O ZÁKAZNÍKY A SERVIS

Doporučujeme používat originální náhradní díly.

Při kontaktu se servisním střediskem se ujistěte, že máte k dispozici následující údaje:

Model, výrobní číslo (PNC), sériové číslo.

Tyto informace jsou uvedeny na typovém štítku.

 Upozornění / Důležité bezpečnostní informace

 Všeobecné informace a rady

 Poznámky k ochraně životního prostředí

Změny vyhrazeny.

# OBSAH

---

<b>1. BEZPEČNOSTNÍ INFORMACE</b> .....	<b>5</b>
1.1 Bezpečnost dětí a postižených osob.....	5
1.2 Všeobecné bezpečnostní informace.....	5
<b>2. BEZPEČNOSTNÍ POKYNY</b> .....	<b>8</b>
2.1 Instalace.....	8
2.2 Připojení k elektrické síti.....	8
2.3 Použití spotřebiče.....	8
2.4 Čištění a údržba.....	9
2.5 Vnitřní osvětlení.....	10
2.6 Obsluha.....	10
2.7 Likvidace.....	10
<b>3. POPIS SPOTŘEBIČE</b> .....	<b>11</b>
3.1 Celkový pohled.....	11
3.2 Příslušenství.....	11
<b>4. JAK ZAPNOUT A VYPNOUT TROUBU</b> .....	<b>12</b>
4.1 Ovládací panel.....	12
4.2 Displej.....	12
<b>5. PŘED PRVNÍM POUŽITÍM</b> .....	<b>15</b>
5.1 První čištění .....	15
5.2 První zapojení.....	15
5.3 Bezdrátové připojení.....	15
5.4 Softwarové licence.....	16
<b>6. DENNÍ POUŽÍVÁNÍ</b> .....	<b>17</b>
6.1 Jak nastavit: Pečicí funkce.....	17
6.2 Jak použít: Rychlý start - mikrovlny.....	17
6.3 Jak nastavit: Podporované Vaření.....	18
6.4 Pečicí funkce.....	19
<b>7. FUNKCE HODIN</b> .....	<b>22</b>
7.1 Popis funkcí hodin.....	22
7.2 Jak nastavit: Funkce hodin.....	22
<b>8. POUŽITÍ: PŘÍSLUŠENSTVÍ</b> .....	<b>26</b>
8.1 Vkládání příslušenství.....	26
<b>9. DOPLŇKOVÉ FUNKCE</b> .....	<b>27</b>
9.1 Automatické vypnutí.....	27
9.2 Chladicí ventilátor.....	27
<b>10. TIPY A RADY</b> .....	<b>28</b>
10.1 Doporučení k pečení.....	28
10.2 Doporučení k mikrovlnné troubě .....	28
10.3 Nádobí a materiály vhodné do mikrovlnné trouby .....	28
10.4 Doporučená nastavení výkonu pro různé druhy pokrmů.....	29
10.5 Tabulky vaření pro zkušební.....	30
<b>11. ČIŠTĚNÍ A ÚDRŽBA</b> .....	<b>32</b>
11.1 Poznámky k čištění.....	32
11.2 Jak vyjmout: Drážky na rošty.....	32

11.3 Jak vyměnit: Žárovku.....	33
<b>12. ODSTRAŇOVÁNÍ ZÁVAD.....</b>	<b>34</b>
12.1 Co dělat, když.....	34
12.2 Jak spravovat: Chybové kódy.....	35
12.3 Servisní údaje.....	36
<b>13. ENERGETICKÁ ÚČINNOST.....</b>	<b>37</b>
13.1 Úspora energie.....	37
<b>14. STRUKTURA NABÍDKY.....</b>	<b>38</b>
14.1 Nabídka.....	38
14.2 Podnabídka pro: Funkce.....	38
14.3 Podnabídka pro: Připojení.....	39
14.4 Podnabídka pro: Nastavení.....	39
14.5 Podnabídka pro: Obsluha.....	39
<b>15. JE TO SNADNÉ!.....</b>	<b>40</b>
<b>16. VYUŽIJTE ZKRATKU!.....</b>	<b>42</b>

# 1. ⚠️ BEZPEČNOSTNÍ INFORMACE

---

Tento návod si pečlivě přečtěte ještě před instalací spotřebiče a jeho prvním použitím. Výrobce nenese odpovědnost za žádný úraz ani škodu v důsledku nesprávné instalace nebo použití. Návod k použití vždy uchovávejte na bezpečném a přístupném místě pro jeho budoucí použití.

## 1.1 Bezpečnost dětí a postižených osob

- Tento spotřebič smí používat děti starší osmi let nebo osoby se sníženými fyzickými, smyslovými nebo duševními schopnostmi nebo osoby bez patřičných zkušeností a znalostí, pouze pokud tak činí pod dozorem nebo vedením, které zohledňuje bezpečný provoz spotřebiče, a pokud rozumí rizikům spojeným s provozem spotřebiče.
- Děti ve věku tří až osmi let a osoby s rozsáhlým a komplexním postižením bez stálého dozoru držte z dosahu spotřebiče.
- Děti mladší tří let bez stálého dozoru držte z dosahu spotřebiče.
- Nenechte děti hrát si se spotřebičem a mobilními zařízeními s aplikací My Electrolux.
- Všechny obaly uschovejte z dosahu dětí a řádně je zlikvidujte.
- Je-li spotřebič v provozu nebo pokud chladne, nedovolte dětem a domácím zvířatům, aby se k němu přibližovaly. Přístupné součásti se při použití mohou zahřát na vysokou teplotu.
- Pokud je spotřebič vybaven dětskou bezpečnostní pojistkou, doporučuje se ji aktivovat.
- Čištění a uživatelskou údržbu spotřebiče by neměly provádět děti bez dozoru.

## 1.2 Všeobecné bezpečnostní informace

- Tento spotřebič smí instalovat a výměnu kabelu provádět jen kvalifikovaná osoba.

- **VAROVÁNÍ:** Spotřebič a jeho dostupné části se mohou během používání zahřát na vysokou teplotu. Nedotýkejte se topných článků.
- Při vkládání či vyjímání příslušenství či nádobí vždy používejte kuchyňské chňapky.
- Před údržbou vždy spotřebič odpojte od napájení.
- **VAROVÁNÍ:** Před výměnou žárovky se nejprve přesvědčte, že je spotřebič vypnutý, abyste předešli riziku úrazu elektrickým proudem.
- Nepoužívejte spotřebič, dokud není nainstalován do vestavné konstrukce.
- K čištění spotřebiče nepoužívejte čisticí zařízení na páru.
- Nepoužívejte drsné čisticí prostředky nebo ostré kovové škrabky k čištění skleněných dvířek, mohly by poškrábat povrch, což by mohlo následně vést k rozbití skla.
- Jestliže je poškozený napájecí kabel, smí ho vyměnit pouze výrobce, autorizované servisní středisko nebo osoba s podobnou příslušnou kvalifikací, jinak by mohlo dojít k úrazu.
- Pokud je spotřebič prázdný, nezapínejte jej. Kovové součásti uvnitř spotřebiče mohou způsobit elektrický oblouk.
- Pro přípravu pokrmů a nápojů v mikrovlnné troubě nesmí být použity kovové nádoby. Tento požadavek neplatí, pokud výrobce stanoví velikost a tvar kovových nádob, které jsou vhodné pro přípravu v mikrovlnné troubě.
- Jsou-li poškozena dvířka nebo těsnění dvířek, nesmí se spotřebič používat, dokud jej neopraví kvalifikovaná osoba.
- Opravy či údržbu, které zahrnují sejmutí krytu chránícího před vystavením mikrovlnné energii, může provádět pouze k tomu kvalifikovaná osoba.
- Tekutiny či jiné potraviny neohřívejte v hermeticky uzavřených nádobách. Mohou explodovat.
- Používejte jen nádoby vhodné k použití v mikrovlnných troubách.

- Při ohřívání potravin v plastových či papírových nádobách sledujte spotřebič z důvodu jejich možného vznícení.
- Tento spotřebič je určen k ohřevu potravin a nápojů. Sušení potravin nebo oděvů a ohřívání zahřívacích podložek, pantoflů, hub, vlhkých hadrů a podobných předmětů může způsobit poranění, vznícení či požár.
- Pokud ze spotřebiče vychází kouř, spotřebič vypněte nebo odpojte od sítě a nechte dvířka zavřená, aby se případné plameny uhasily.
- Ohřívání nápojů v mikrovlnné troubě může vést k utajenému varu a pozdějšímu prudkému vystříknutí kapaliny. S nádobou je proto nutné zacházet opatrně.
- Kojenecké láhve nebo skleničky s dětskou výživou byste měli zamíchat nebo protřepat, a před podáním si ještě ověřit jejich teplotu, aby se dítě nespálilo.
- Vajíčka ve skořápce a vajíčka vařená natvrdo by se neměla ve spotřebiči ohřívát, protože mohou explodovat i po dokončení mikrovlnného ohřevu.
- Spotřebič je nutné pravidelně čistit a odstraňovat jakékoliv zbytky potravin.
- Pokud není spotřebič udržován v čistém stavu, může jeho povrch zkorodovat, a ovlivnit tak celkovou životnost spotřebiče a vést k nebezpečným situacím.

## 2. BEZPEČNOSTNÍ POKYNY

### 2.1 Instalace

#### **VAROVÁNÍ!**

Tento spotřebič smí instalovat jen kvalifikovaná osoba.

- Odstraňte veškerý obalový materiál.
- Poškozený spotřebič nainstalujte ani nepoužívejte.
- Řiďte se pokyny k instalaci dodanými spolu s tímto spotřebičem.
- Při přemísťování spotřebiče buďte vždy opatrní, protože je těžký. Vždy používejte ochranné rukavice a uzavřenou obuv.
- Netahejte spotřebič za držadlo.
- Dodržujte minimální vzdálenosti od ostatních spotřebičů a nábytku.
- Spotřebič nainstalujte na bezpečném a vhodném místě, které splňuje požadavky na instalaci.
- Spotřebič je vybaven elektrickým chladicím systémem. Musí být zapojen do napájecí sítě.

### 2.2 Připojení k elektrické síti

#### **VAROVÁNÍ!**

Hrozí nebezpečí požáru nebo úrazu elektrickým proudem.

- Veškerá elektrická připojení by měla být provedena kvalifikovaným elektrikářem.
- Spotřebič musí být uzemněn.
- Zkontrolujte, zda údaje na typovém štítku souhlasí s parametry elektrické sítě.
- Vždy používejte správně instalovanou síťovou zásuvku s ochranou proti úrazu elektrickým proudem.
- Nepoužívejte rozbočovací zástrčky ani prodlužovací kabely.
- Dbejte na to, abyste nepoškodili napájecí kabel a síťovou zástrčku. Jestliže potřebujete přívodní kabel vyměnit, musí výměnu provést námi autorizované servisní středisko.
- Síťové kabely se nesmí dotýkat nebo se nacházet v blízkosti dvířek spotřebiče nebo výklenku pod spotřebičem, obzvláště je-li spotřebič v provozu nebo jsou-li dvířka horká.
- Ochrana před úrazem elektrickým proudem u živých či izolovaných částí musí být připevněna tak, aby nešla odstranit bez použití nástrojů.
- Síťovou zástrčku zapojte do síťové zásuvky až na konci instalace spotřebiče. Po instalaci musí zůstat síťová zástrčka nadále dostupná.
- Pokud je síťová zásuvka uvolněná, nezapojujte do ni síťovou zástrčku.
- Neodpojujte spotřebič ze zásuvky tahem za kabel. Vždy tahejte za zástrčku.
- Používejte pouze správná izolační zařízení: ochranné vypínače vedení, pojistky (pojistky šroubového typu se musí odstranit z držáku), ochranné zemnicí jističe a stykače.
- Je nutné instalovat vhodný vypínač nebo izolační zařízení k řádnému odpojení všech napájecích vodičů spotřebiče. Toto izolační zařízení musí mít mezeru mezi kontakty alespoň 3 mm širokou.
- Tento spotřebič je v souladu se směrnicemi EHS.

### 2.3 Použití spotřebiče

#### **VAROVÁNÍ!**

Hrozí nebezpečí zranění, popálení, úrazu elektrickým proudem či výbuchu.

- Tento spotřebič je určen pouze k domácímu použití.



- Neměňte technické parametry tohoto spotřebiče.
- Ujistěte se, že nejsou ventilační otvory zakryté.
- Zapnutý spotřebič nenechávejte bez dozoru.
- Spotřebič po každém použití vypněte.
- Pokud je spotřebič v provozu, buďte při otevírání jeho dvířek opatrní. Může dojít k uvolnění horkého vzduchu.
- Nepracujte se spotřebičem, když máte vlhké ruce nebo když je v kontaktu s vodou.
- Dvířka spotřebiče nikdy neotvírejte násilím.
- Nepoužívejte spotřebič jako pracovní nebo odkládací plochu.
- Dvířka spotřebiče otevírejte opatrně. Používáte-li při přípravě jídla přísady obsahující alkohol, může vzniknout směs vzduchu s alkoholem.
- Při otvírání dvířek nesmí být v blízkosti spotřebiče jiskry ani otevřený oheň.
- Do spotřebiče, do jeho blízkosti nebo na spotřebič neumísťujte hořlavé předměty nebo předměty obsahující hořlavé látky.
- Své heslo k síti Wi-Fi s nikým nesdílejte.
- Mikrovlnou funkci nepoužívejte k předehřátí trouby.

## **VAROVÁNÍ!**

Hrozí nebezpečí poškození spotřebiče.

- Jak zabránit poškození nebo změně barvy smaltovaného povrchu:
  - Na dno vnitřku spotřebiče nepokládejte hliníkovou fólii.
  - Nenalévejte vodu přímo do horkého spotřebiče.
  - Po dokončení pečení nenechávejte vlhká jídla ve spotřebiči.
  - Při vkládání nebo vyjímání příslušenství buďte opatrní.
- Barevné změny na smaltovaném povrchu nebo nerezové oceli nemají vliv na výkon spotřebiče.
- Při pečení vlhkých koláčů používejte hluboký plech. Ovočné šťávy mohou zanechat trvalé skvrny.
- Tento spotřebič je určen výhradně pro přípravu jídel. Nesmí být používán k jiným účelům, například k vytápění místnosti.
- Vždy pečte se zavřenými dvířky trouby.
- Je-li spotřebič instalován za nábytkovým panelem (např. dvířky), dvířka nábytku nesmí být nikdy zavřená, když je spotřebič v provozu. Za zavřeným nábytkovým panelem může docházet k nárůstu horka a vlhka, což může následně poškodit spotřebič, byt nebo podlahu. Nezavírejte nábytkový panel, dokud spotřebič po použití zcela nevychladne.

## 2.4 Čištění a údržba

### **VAROVÁNÍ!**

Hrozí nebezpečí poranění, požáru nebo poškození spotřebiče.

- Před čištěním nebo údržbou spotřebič vždy vypněte a vytáhněte síťovou zástrčku ze zásuvky.
- Přesvědčte se, že spotřebič už vychladl. Mohlo by dojít k prasknutí skleněných panelů.
- Poškozené skleněné panely okamžitě vyměňte. Kontaktujte autorizované servisní středisko.
- Při snímání dvířek spotřebiče buďte opatrní. Dvířka jsou těžká!
- Dbejte na to, aby vnitřek spotřebiče a dvířka byly po každém použití vytřeny dosucha. Pára, která se tvoří během provozu spotřebiče, se sráží na stěnách vnitřku spotřebiče a může způsobovat korozi.

# BEZPEČNOSTNÍ POKYNY

---

- Spotřebič čistěte pravidelně, abyste zabránili poškození materiálu jeho povrchu.
- Zbytky tuků či jídel ve spotřebiči mohou při chodu mikrovlnné funkce způsobit požár a elektrický oblouk.
- Vyčistěte spotřebič vlhkým měkkým hadrem. Používejte pouze neutrální mycí prostředky. Nepoužívejte žádné prostředky s drsnými částicemi, drátěnky, rozpouštědla nebo kovové předměty.
- Použijete-li sprej do trouby, řiďte se bezpečnostními pokyny uvedenými na jeho balení.
- Katalytický smalt (je-li součástí výbavy) nečistěte žádným druhem čisticího prostředku.

## 2.5 Vnitřní osvětlení

### **VAROVÁNÍ!**

Nebezpečí úrazu elektrickým proudem!

- V tomto spotřebiči se používají speciální či halogenové žárovky pouze pro použití v domácích spotřebičích. Nepoužívejte je pro osvětlení domácnosti.
- Před výměnou žárovky spotřebič odpojte od napájení.
- Používejte pouze žárovky se stejnými vlastnostmi .

## 2.6 Obsluha

- Pro opravu spotřebiče se obraťte na autorizované servisní středisko.
- Používejte výhradně originální náhradní díly.

## 2.7 Likvidace

### **VAROVÁNÍ!**

Hrozí nebezpečí úrazu či udušení.

- Odpojte spotřebič od elektrické sítě.
- Odřízněte síťový kabel v blízkosti spotřebiče a zlikvidujte jej.
- Odstraňte dveřní západku, abyste zabránili uvěznění dětí a domácích zvířat ve spotřebiči.

## 3. POPIS SPOTŘEBIČE

### 3.1 Celkový pohled

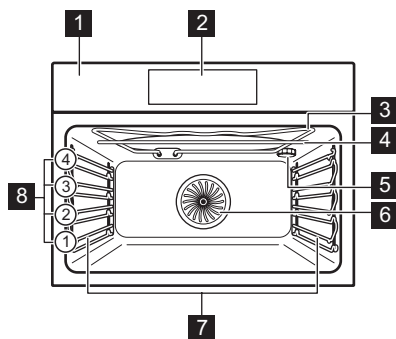

- 1** Ovládací panel
- 2** Displej
- 3** Topný článek
- 4** Magnetron
- 5** Osvětlení
- 6** Ventilátor
- 7** Drážky na rošty, vyjímatelné
- 8** Polohy polic

### 3.2 Příslušenství

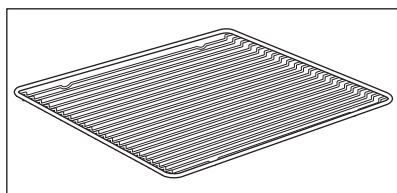

#### **Tvarovaný rošt**

Pro nádoby na pečení, dortové a koláčové formy, pečeně.

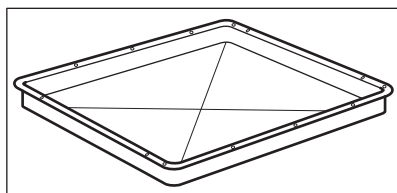

#### **Plech na pečení**

Na koláče a sušenky.

## 4. JAK ZAPNOUT A VYPNOUT TROUBU

### 4.1 Ovládací panel

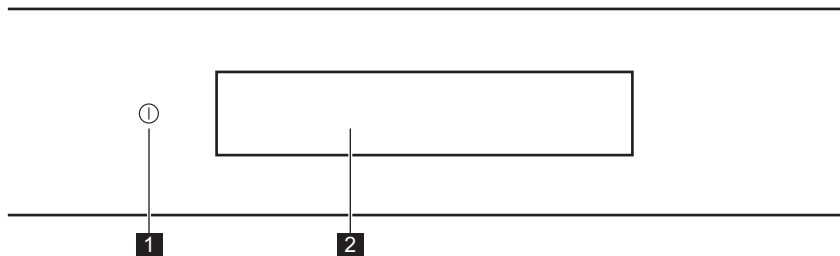

	Funkce	Poznámka
<b>1</b>	Zap / Vyp	Stisknutím a podržením zapnete a vypnete troubu.
<b>2</b>	Displej	Zobrazí aktuální nastavení trouby.

#### Gesta

 <b>Stiskněte</b>	 <b>Posuňte</b>	 <b>Stiskněte a podržte</b>
Dotkněte se povrchu konečkem prstu.	Posuňte špičku prstu přes povrch beze ztráty kontaktu.	Dotkněte se povrchu na tři sekundy.

### 4.2 Displej

	Po zapnutí se na displeji zobrazí hlavní obrazovka s pečícími funkcemi a výchozí teplotou.
	Pokud troubu nepoužijete během dvou minut, displej se přepne do pohotovostního režimu.
	Když vaříte, na displeji se zobrazí nastavené funkce a další dostupné možnosti.

# JAK ZAPNOUT A VYPNOUT TROUBU



Displej s maximálním počtem nastavených funkcí.

- A. Nabídka / Zpět
- B. WiFi
- C. Denní čas
- D. Informace
- E. Časovač
- F. Rychlý start - mikrovlny
- G. START / STOP
- H. Teplota / Časovač mikrovlnné trouby
- I. Stavová lišta / Posuvník
- J. Více
- K. Pečicí funkce

## Ukazatele na displeji

**Základní ukazatele** - slouží k navigaci na displeji.









<p>OK</p> <p>K potvrzení volby / nastavení nebo k návratu o jednu úroveň v nabídce.</p>	<p>&lt;</p> <p>K potvrzení volby / nastavení nebo k návratu o jednu úroveň v nabídce.</p>	<p>↶</p> <p>K návratu o jednu úroveň v nabídce / k vrácení posledního úkonu.</p>	<p>⏻</p> <p>K zapnutí a vypnutí funkcí.</p>
---	---	--	---

**Zvuková výstraha ukazatele funkcí** - když skončí nastavený čas přípravy, zazní zvukový signál.

<p>🔔</p> <p>Funkce je zapnutá.</p>	<p>🔔 -STOP</p> <p>Funkce je zapnutá. Příprava jídla se zastaví automaticky.</p>	<p>🔔</p> <p>Zvuková výstraha je vypnutá.</p>
------------------------------------	---	--

## Ukazatel časovače

# JAK ZAPNOUT A VYPNOUT TROUBU



Ukazatele na displeji				
 K nastavení funkce nastavení času spuštění.	 Ke zrušení nastavení.	 Časovač se spustí po zavření dvířek trouby.	 Časovač se spustí, když trouba dosáhne nastavené teploty.	 Časovač se spustí, když začne příprava jídla.
Ukazatele funkcí dvířek				
 Dvířka trouby jsou zablokována.				
WiFi ukazatele - troubu lze připojit k Wi-Fi.				
 WiFi připojení je zapnuté.		 WiFi připojení je vypnuté.		

## 5. PŘED PRVNÍM POUŽITÍM

### **VAROVÁNÍ!**

Viz kapitoly o bezpečnosti.

### 5.1 První čištění

		
<b>Krok 1</b> Z trouby odstraňte veškeré příslušenství a vyjímatelné drážky na rošty.	<b>Krok 2</b> Před prvním použitím troubu i příslušenství vyčistěte. Viz část „Čištění a údržba“.	<b>Krok 3</b> Příslušenství a vyjímatelné drážky vložte zpět do jejich původní polohy.

### 5.2 První zapojení

Na displeji se po prvním zapojení zobrazí uvítací zpráva.

Je nutné nastavit: Jazyk, Displej jas, Hlasitost zv. signalizace, Denní čas.

### 5.3 Bezdrátové připojení

K připojení požadované trouby:

- Bezdrátová síť s připojením k internetu.

<b>Krok 1</b>	Zapněte troubu.
<b>Krok 2</b>	Stiskněte Nabídka / Nastavení / Připojení.
<b>Krok 3</b>	Přetáhněte nebo stiskněte  pro zapnutí WiFi.
<b>Krok 4</b>	Zvolte bezdrátovou síť s připojením k internetu. Bezdrátový modul trouby se spustí během 90 sekund.

Budete-li kdykoliv chtít konfigurovat bezdrátové připojení, stiskněte na displeji .

#### Využijte zkratku!



Frekvence	2 412 - 2 484 MHz
Protokol	IEEE 802.11b DSSS/802.11g/n OFDM

Celkový příkon	EIRP < 20 dBm (100 mW)
----------------	------------------------

## 5.4 Softwarové licence

Software této trouby obsahuje software chráněný autorským právem, který je licencován v rámci systémů BSD, fontconfig, FTL, GPL-2.0, LGPL-2.0, LGPL-2.1, libJpeg, zLib/ libpng, MIT, OpenSSL / SSLEAY ISC, Apache 2.0 a dalších.
Kompletní kopii licence lze zobrazit zde: <a href="#">Základní nastavení</a> / <a href="#">Obsluha</a> / <a href="#">Licence</a> .
Zdrojový kód open source softwaru můžete stáhnout pomocí hypertextového odkazu na webových stránkách výrobku.
Proveďte hledání podle typu trouby a verze softwaru modulu Wi-Fi na adrese <a href="http://electrolux.opensoftwarerepository.com">http://electrolux.opensoftwarerepository.com</a> ve složce „NIUX“.



## 6. DENNÍ POUŽÍVÁNÍ

### ⚠ VAROVÁNÍ!

Viz kapitoly o bezpečnosti.

### 6.1 Jak nastavit: Pečicí funkce

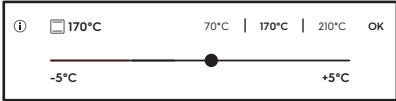
<b>Krok 1</b>	Zapněte troubu.
<b>Krok 2</b>	Zvolte pečicí funkci. Na displeji se zobrazí výchozí pečicí funkce. Pro zobrazení více pečicích funkcí stiskněte ● ● ● .
<b>Krok 3</b>	Stiskněte °C. Displej přejde na nastavení teploty. 
<b>Krok 4</b>	Nastavte teplotu posunutím prstu po posuvníku.
<b>Krok 5</b>	Stiskněte OK.
<b>Krok 6</b>	Stiskněte START .
<b>Krok 7</b>	Stisknutím STOP vypněte pečicí funkci.
<b>Krok 8</b>	Vypněte troubu.



Využijte zkratku!



### 6.2 Jak použít: Rychlý start - mikrovlny

<b>Krok 1</b>	Na displeji stiskněte a podržte  . Mikrovlnná trouba poběží po dobu 30 sekund.
---------------	--

<b>Krok 2</b>	Přidání delšího času:	
	Stiskněte jednu z časových zkratk na displeji.	Stisknutím hodnoty běžícího času přejdete na posuvník času. Posuňte tečku na posuvníku času na zvolenou hodnotu.



Mikrovlny lze kdykoliv zapnout pomocí Rychlý start - mikrovlny.  
Jediná výjimka: Úsporný režim.

## 6.3 Jak nastavit: Podporované Vaření

Každý pokrm v této podnabídce má doporučenou funkci a teplotu. Teplotu a délku přípravy lze ručně upravit podle přání uživatele.

Úroveň, na kterou je pokrm připraven:

- Nepropečené nebo Méně
- Středně propečené
- Dobře propečené nebo Více









<b>Krok 1</b>	Stiskněte  .
<b>Krok 2</b>	Stiskněte  k otevření Podporované Vaření.
<b>Krok 3</b>	Zvolte pokrm nebo druh jídla.
<b>Krok 4</b>	Stiskněte START .

Využijte zkratku!











## 6.4 Pečicí funkce

### Standardní pečicí funkce







Pečicí funkce	Použití
 <b>Gril</b>	Ke grilování plochých pokrmů a opékání chleba.
 <b>Turbo gril</b>	K pečení větších kusů masa nebo drůbeže s kostmi na jedné úrovni. K zapékání a pečení dozlatova.
 <b>Pravý horký vzduch</b>	K pečení jídel na třech úrovních současně a k sušení potravin. Nastavte teplotu trouby o 20 - 40 °C nižší než při použití funkce Horní/spodní ohřev.
 <b>Mražené potraviny</b>	K přípravě polotovarů do křupava (např. hranolek, amerických brambor nebo jarních závitků).
 <b>Horní/spodní ohřev</b>	K pečení moučných jídel a masa na jedné úrovni trouby.
 <b>Pizza</b>	K pečení pizzy. K intenzivnějšímu opečení dozlatova a dosažení křupavého spodku.
 <b>Spodní ohřev</b>	K pečení koláčů s křupavým spodkem a zavařování potravin.
 <b>Mikrovlnná trouba</b>	K ohřevu a vaření jídel. Mikrovlnný výkon v rozsahu 100 - 1 000 W.

## Speciální pečicí funkce

Pečicí funkce	Použití
 Zavařování	K přípravě zeleniny (např. nakládané zeleniny).
 Sušení	K sušení krájeného ovoce, zeleniny a hub.
 Ohřev talířů	K předehřátí talířů k servírování.
 Kynutí těsta	K urychlení kynutí těsta. Brání vysychání povrchu těsta a udržuje jeho pružnost.
 Gratinované pokrmy	K přípravě pokrmů jako lasagne nebo zapékané brambory. K zapékání a pečení dozlatova.
 Nízkoteplotní pečení	K přípravě měkkých a šťavnatých pečení.
 Uchovat teplé	K udržení teploty pokrmů.
 Pečení chleba	Pomocí této funkce můžete připravovat chléb a housky s velmi dobrými profesionálními výsledky co do křupavosti, barvy a kůrky.

## Funkce mikrovlnné trouby

Pečicí funkce	Použití
 Rozmrazování	K rozmrazování masa, ryb, ovoce, koláčů, chleba a másla. Rozsah výkonu je 100 - 200 W.

Pečící funkce	Použití
 <p><b>Ohřívání</b></p>	<p>K ohřevu předem připravených pokrmů a choulostivých potravin. Rozsah výkonu je 300 - 700 W.</p>
 <p><b>Tekutina</b></p>	<p>K ohřevu nápojů a polévek. Rozsah výkonu je 800 - 1 000 W.</p>
 <p><b>Pravý horký vzduch + MV</b></p>	<p>K pečení na jedné úrovni trouby. Funguje se zvýšením mikrovlnného výkonu.</p>
 <p><b>Horní/spodní ohřev + MV</b></p>	<p>K pečení moučných jídel a masa na jedné úrovni trouby. Funguje se zvýšením mikrovlnného výkonu.</p>
 <p><b>Gril + MV</b></p>	<p>Ke grilování tenkých kusů potravin a opékání chleba. Funguje se zvýšením mikrovlnného výkonu.</p>
 <p><b>Turbo gril + MV</b></p>	<p>K pečení větších kusů masa na jedné úrovni. K zapékání a pečení dozlatova. Funguje se zvýšením mikrovlnného výkonu.</p>

# 7. FUNKCE HODIN

## 7.1 Popis funkcí hodin

Funkce hodin	Použití
Doba grilování	K nastavení délky přípravy jídla. Maximum je 23 h 59 min.
Kritéria spuštění	K nastavení začátku počítání časovače.
Kritéria skončení	K nastavení toho, co se stane po dokončení počítání časovače.
Začátek pečení	K odložení startu nebo konce přípravy jídla.
Prodloužení doby pečení	K prodloužení doby přípravy.
Připomínka	K nastavení odpočítávání času. Maximum je 23 h 59 min. Tato funkce nemá žádný vliv na provoz trouby.

Kritéria spuštění, ukončení a odložení přípravy jídel nejsou dostupná u mikrovlnných funkcí.



## 7.2 Jak nastavit: Funkce hodin



Jak nastavit hodiny	
<b>Krok 1</b>	Na displeji stiskněte  .
<b>Krok 2</b>	Stiskněte: Nastavení / Nastavení / Denní čas.
<b>Krok 3</b>	Hodiny nastavíte posunutím a stisknutím.



Jak nastavit dobu přípravy	
<b>Krok 1</b>	Zvolte funkci trouby a nastavte teplotu.
<b>Krok 2</b>	Stisknutím  nastavte dobu přípravy.
<b>Krok 3</b>	Posuňte tečku na posuvníku nebo stiskněte upřednostňovaný symbol času.
<b>Krok 4</b>	Stiskněte OK. Časovač začne okamžitě odpočítávat.

Využijte zkratku!



Jak zvolit spuštění / ukončení vaření	
<b>Krok 1</b>	Zvolte funkci trouby a nastavte teplotu.
<b>Krok 2</b>	Stisknutím  nastavte dobu přípravy.
<b>Krok 3</b>	Stiskněte ● ● ● .
<b>Krok 4</b>	Stiskněte Kritéria spuštění / Kritéria skončení.
<b>Krok 5</b>	Zvolte upřednostňované Kritéria spuštění / Kritéria skončení.
<b>Krok 6</b>	Stiskněte OK nebo <.
Stisknutím  zrušíte zvolenou funkci spuštění nebo ukončení.	

Kritérium spuštění	Poznámka
-	Časovač se spustí, když jej zapnete.
	Časovač se spustí po zavření dvířek.
→	Časovač se spustí, když začne příprava jídla.
	Časovač se spustí, když se dosáhne nastavené teploty.

Akce ukončení	Poznámka
	Když skončí nastavený čas přípravy, zazní zvukový signál.
	Když skončí nastavený čas přípravy, zazní zvukový signál. Příprava jídla se zastaví automaticky.
	Když skončí nastavený čas přípravy, na displeji se zobrazí zpráva bez zvukového signálu.

# FUNKCE HODIN



## Jak odložit začátek a konec přípravy

<b>Krok 1</b>	Na displeji stiskněte  .
<b>Krok 2</b>	Posuňte tečku na posuvníku nebo stiskněte upřednostňovaný symbol času.
<b>Krok 3</b>	Stiskněte OK.

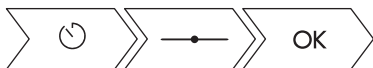
### Využijte zkratku!



## Jak odložit začátek bez nastavení konce přípravy

<b>Krok 1</b>	Nastavte pečicí funkci a teplotu.
<b>Krok 2</b>	Stiskněte  .
<b>Krok 3</b>	Stiskněte  .
<b>Krok 4</b>	Stiskněte Nastavení doby spuštění.
<b>Krok 5</b>	Posuňte levou tečku na upřednostňovanou hodnotu.
<b>Krok 6</b>	Stiskněte OK.

## Jak nastavit dodatečnou dobu

Když zbývá 10 % doby přípravy a jídlo se nezdá být hotové, můžete prodloužit dobu přípravy. Také můžete změnit funkci trouby.

<b>Krok 1</b>	K prodloužení doby přípravy stiskněte symbol upřednostňovaného času.
<b>Krok 2</b>	Pro změnu také stiskněte upřednostňovanou funkci trouby.

## Co když je lepší změnit dodatečný čas?

Dodatečný čas lze resetovat.





## Jak nastavit dodatečnou dobu

<b>Krok 1</b>	Stiskněte  .
<b>Krok 2</b>	Posuňte tečku na posuvníku nebo stiskněte jeden z upřednostřovaných symbolů času k nastavení času.
<b>Krok 3</b>	Stiskněte OK.

## Jak změnit nastavení časovače

<b>Krok 1</b>	Změnu hodnoty časovače provedete posunutím tečky na posuvníku nebo použitím zkratky.
<b>Krok 2</b>	Stisknutím OK nebo  resetujete změny.
Nastavený čas lze změnit kdykoliv během přípravy jídla.	

## Jak zrušit nastavený časovač

<b>Krok 1</b>	Stiskněte  .
<b>Krok 2</b>	Stisknutím  zrušíte nastavený časovač.
<b>Krok 3</b>	Stiskněte OK.

### Využijte zkratku!



## 8. POUŽITÍ: PŘÍSLUŠENSTVÍ

### 8.1 Vkládání příslušenství

Používejte výhradně vhodné nádoby a materiály. Viz kapitola „Tipy a rady“, Nádoby a materiály vhodné k použití v mikrovlnné troubě.

Malý zářez nahoře zajišťuje vyšší bezpečnost. Tyto zářezy také fungují jako zařízení proti překlopení. Vysoký okraj kolem roštu slouží jako ochrana proti sklouznutí varných nádob z roštu.

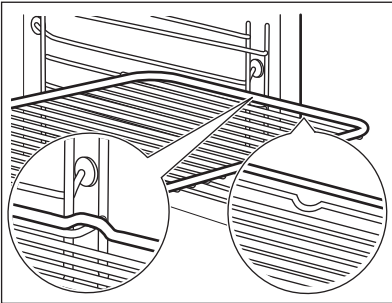
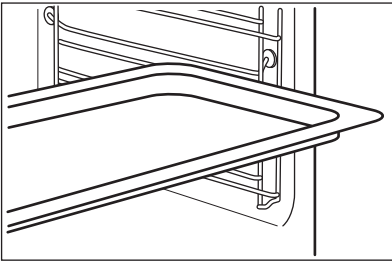
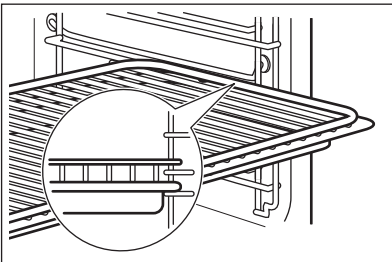

<p><b>Tvarovaný rošt:</b></p>	<p>Rošt zasuňte mezi vodící lišty drážek roštů a ujistěte se, že nožičky směřují dolů.</p> 
<p><b>Plech na pečení:</b></p>	<p>Plech na pečení zasuňte mezi drážky zvolené úrovně roštu.</p> 
<p><b>Společně vložení tvarovaného roštu a plechu na pečení:</b></p>	<p>Plech na pečení zasuňte mezi drážky zvolené úrovně roštu a tvarovaný rošt v drážkách nad nimi.</p> 

## 9. DOPLŇKOVÉ FUNKCE

---

### 9.1 Automatické vypnutí

Z bezpečnostních důvodů se trouba po určité době, kdy je spuštěna nějaká funkce a vy nezměníte žádné nastavení, automaticky vypne.

 (°C)	 (h)
30 - 115	12.5
120 - 195	8.5
200 - 230	5.5

Automatické vypnutí nefunguje s funkcemi: Osvětlení, Trvání, Čas ukončení.

### 9.2 Chladicí ventilátor

Když je trouba v provozu, chladicí ventilátor se automaticky zapne, aby udržoval povrch trouby chladný. Jestliže troubu vypnete, bude chladicí ventilátor pokračovat v chlazení až do úplného ochlazení trouby.

## 10. TIPY A RADY

### **VAROVÁNÍ!**

Viz kapitoly o bezpečnosti.

### 10.1 Doporučení k pečení

Vaše trouba může péct jinak, než jak jste byli zvyklí u staré trouby. Níže uvedené tabulky zobrazují doporučená nastavení teploty, délky přípravy a polohy roštu pro specifické druhy pokrmů.

Více doporučení ohledně vaření naleznete v tabulkách vaření na naší webové stránce. Tipy pro vaření naleznete pomocí výrobního čísla PNC, které je uvedeno na typovém štítku na předním rámu vnitřku trouby.

### 10.2 Doporučení k mikrovlnné troubě

Jídlo položte na talíř na dně trouby.

V polovině doby rozmrazování a přípravy jídlo otočte nebo zamíchejte.

Jídlo při vaření i opakovaném ohřevu zakrývejte.

K lepší distribuci tepla při ohřevu nápojů vložte do lahve nebo sklenice lžičku.

Jídlo do trouby vložte bez jakéhokoli obalu. Balená hotová jídla lze do trouby vložit pouze tehdy, pokud lze obal bezpečně použít v mikrovlnné troubě (zkontrolujte údaje na obalu).

#### **Vaření pomocí mikrovln**

Jídlo připravujte zakryté. Nezakryté potraviny připravujte tehdy, chcete-li uchovat kůrčičku. Neohřívejte potraviny příliš dlouho a na příliš vysoký výkon. Potraviny by mohly vyschnout, spálit se nebo způsobit požár.

V troubě nepřipravujte vejce ve skořápkách a šneky, protože mohou prasknout. Před opětovným ohřevem smaženého vejce propíchněte žloutek.

Potraviny se slupkou nebo kůžičkou před vařením propíchněte několikrát vidličkou.

Zeleninu rozřízněte na podobně velké kusy.

Tekuté pokrmy čas od času zamíchejte.

Před servírováním jídlo zamíchejte.

Po zapnutí trouby jídlo vyjměte a nechte ho několik minut odstat.

#### **Rozmrazování pomocí mikrovln**



Umístěte zmražené, rozbalené potraviny na malý hluboký talíř s nádobkou umístěnou vespodu nebo na rozmrazovací rošt či plastové síto, aby při rozmrazování mohla odtékat tekutina.

Rozmražené kousky následně odeberte.

Vyšší mikrovlnný výkon můžete použít k vaření ovoce a zeleniny bez jejich předchozího rozmrazení.

### 10.3 Nádobí a materiály vhodné do mikrovlnné trouby

Používejte výhradně vhodné nádobí a materiály. Řiďte se údaji v tabulce níže.

















Nádobí / materiál			
Žárovzdorné sklo a porcelán (bez kovových dílů, například žárovzdorné sklo)	✓	✓	✓
Nežárovzdorné sklo a porcelán bez stříbrné, zlaté, platinové nebo jiné kovové dekorace	✓	X	X

Nádobí / materiál			
Sklo a sklokeramika z ohnivzdorného a mrazuvzdorného materiálu	✓	✓	✓
Keramika a kamenina bez skleněných nebo kovových částí a bez glazury s obsahem kovu	✓	✓	X
Keramika, porcelán a kamenina s neglazovaným dnem nebo s malými dírkami, např. na rukojetích	X	X	X
Plast, žáruvzdorný do 200 °C (před použitím vždy zkontrolujte technické údaje plastové nádoby)	✓	✓	X
Kartón, papír	✓	X	X
Fólie	✓	X	X
Fólie na pečení s uzávěrem vhodným pro mikrovlnnou troubu (před použitím vždy zkontrolujte technické údaje fólie)	✓	✓	X
Pečicí misky zhotovené z kovu, například smaltované, litinové	X	X	X
Formy na pečení, černě lakované nebo se silikonovou vrstvou (před použitím vždy zkontrolujte technické údaje forem na pečení)	X	X	X
Plech na pečení	X	X	X
Tvarovaný rošt	X	X	✓
Nádoby do mikrovlnné trouby, například pražicí pánvička	X	✓	X

## 10.4 Doporučená nastavení výkonu pro různé druhy pokrmů

Údaje v následující tabulce jsou jen orientační.

# TIPY A RADY

700 W		800 W		900 W		1 000 W			
 Vaření zeleniny				 Uvedení do varu na začátku vaření		 Ohřívání tekutin			
500 W				600 W					
 Vaření vaječných jídel		 Vaření jídel „v jednom hrnci“		 Ohřívání porcí na talíři		 Rozmrazování a ohřívání hlubokozmrazených jídel			
300 W				400 W					
 Rozpouštění sýrů, čokolády, másla		 Dušení rýže		 Ohřívání dětské výživy		 Vaření / ohřívání choulostivých potravin		 Další vaření	
100 W				200 W					
 <b>Rozmrazování</b>									
 Rozmrazování chleba		 Rozmrazování ovoce a koláčů		 Rozmrazování sýrů, smetany, másla		 Rozmrazování masa, ryb			

## 10.5 Tabulky vaření pro zkušebny







### Informace pro zkušebny

Testy podle normy IEC 60705.

## FUNKCE MIKROVLNNÉ TROUBY



Použijte tvarovaný rošt, není-li uvedeno jinak.







	 POWER (W)	 (kg)		 (min)	
Piškotový koláč	600	0.475	Spodní	7 - 9	V polovině přípravy otočte nádobu o 1/4.
Sekaná	400	0.9	2	25 - 32	V polovině přípravy otočte nádobu o 1/4.
Vaječný krém	500	1	Spodní	18	-
Rozmrazování masa	200	0.5	Spodní	7 - 8	V polovině přípravy maso obraťte.

Testy podle normy IEC 60705.

## KOMBINOVANÁ MIKROVLNNÁ FUNKCE



Použijte tvarovaný rošt.



		 POWER (W)	 (°C)		 (min)	
Dort, 0,7 kg	Horní/spodní ohřev + MV	100	200	2	23 - 27	V polovině přípravy otočte nádobu o 1/4.
Zapečené brambory, 1,1 kg	Pravý horký vzduch + MV	300	180	2	38 - 42	V polovině přípravy otočte nádobu o 1/4.
Kuře, 1,1 kg	Turbo gril + MV	400	230	1	35 - 40	Vložte maso do kulaté skleněné nádoby a v polovině přípravy ho obraťte.

# 11. ČIŠTĚNÍ A ÚDRŽBA

## ⚠ VAROVÁNÍ!

Viz kapitoly o bezpečnosti.

### 11.1 Poznámky k čištění

 <b>Čistící prostředky</b>	Přední stranu trouby otřete měkkým hadříkem namočeným v roztoku teplé vody a slabého mycího prostředku.
	K čištění kovových ploch používejte speciální čisticí prostředek.
	Odolné nečistoty odstraňte pomocí speciálního prostředku k čištění trouby.
 <b>Každodenní použití</b>	Vnitřek trouby čistíte po každém použití. Hromadění mastnoty či zbytků jídel může způsobit požár.
	Osušte vnitřek měkkým hadrem po každém použití.
	Strop vnitřku trouby důkladně vyčistěte od zbytků jídla a mastnoty.
 <b>Příslušenství</b>	Vyčistěte všechno příslušenství po každém použití a nechte jej vysušit. Použijte měkký hadr a vlažnou vodu s mycím prostředkem. Nečistěte příslušenství v myčce nádobí.
	Nepřílnavé příslušenství nečistěte agresivními čisticími prostředky, ostrými předměty nebo je nemyjte v myčce nádobí.

### 11.2 Jak vyjmout: Drážky na rošty

Před údržbou zkontrolujte, zda trouba již vychladla. Hrozí nebezpečí popálení. K vyčištění trouby vyjměte drážky na rošty.

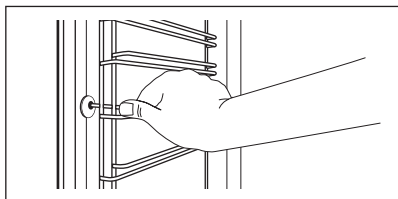
<b>Krok 1</b>	 Drážky opatrně nadzvedněte a vytáhněte z předního úchytu.
<b>Krok 2</b>	Odtáhněte přední konec drážek na rošty od stěny trouby.
<b>Krok 3</b>	Drážky vytáhněte ze zadního úchytu.

Drážky na rošty instalujte stejným postupem v opačném pořadí.



## 11.3 Jak vyměnit: Žárovku

### **VAROVÁNÍ!**

Nebezpečí úrazu elektrickým proudem!  
Žárovka může být horká.

1. Vypněte troubu.  
Vyčkejte, dokud trouba nevychladne.
2. Odpojte troubu od elektrické sítě.
3. Na dno vnitřku trouby položte utěrku.

### **POZOR!**

Halogenovou žárovku vždy držte v kusu látky, aby na jejím povrchu nedošlo k připálení mastnoty.

## Horní žárovka

<b>Krok 1</b>	Skleněným krytem otočte a sejměte jej.
<b>Krok 2</b>	Skleněný kryt vyčistěte.
<b>Krok 3</b>	Odmontujte kovový kroužek a očistěte skleněný kryt.
<b>Krok 4</b>	Žárovku vyměňte za vhodnou žárovku žáruvzdornou do 300 °C.
<b>Krok 5</b>	Na skleněný kryt nasadte kovový kroužek.
<b>Krok 6</b>	Nasadte skleněný kryt.

## 12. ODSTRAŇOVÁNÍ ZÁVAD

### **VAROVÁNÍ!**

Viz kapitoly o bezpečnosti.

### 12.1 Co dělat, když...



**Trouba se nezapne nebo se neohřívá**



**Možná příčina**



**Řešení**

Trouba není zapojená do elektrické sítě nebo je připojená nesprávně.

Zkontrolujte, zda je trouba správně zapojena do elektrické sítě.

Hodiny nejsou nastavené.

Nastavte hodiny, podrobnosti, jak je nastavit, naleznete v kapitole „Funkce hodin“: Funkce hodin.

Dvířka nejsou správně zavřená.

Zcela dvířka zavřete.

Je spálená pojistka.

Zkontrolujte, zda není příčinou závady pojistka. Pokud problém přetrvává, obraťte se na kvalifikovaného elektrikáře.

Dětská bezpečnostní pojistka trouby je zapnutá.

Viz kapitola „Nabídka“, podnabídka pro: Funkce.



**Je zapotřebí vyměnit součásti**





**Popis**



**Řešení**



Spálená žárovka.

Vyměňte žárovku, podrobnosti, jak ji vyměnit, naleznete v kapitole „Čištění a údržba“: Žárovka.

 <b>Problémy s Wi-Fi signálem</b>	
 <b>Možná příčina</b>	 <b>Řešení</b>
Problém se signálem bezdrátové sítě.	Zkontrolujte vaši bezdrátovou síť a router. Restartujte router.
Byl nainstalován nový router nebo byla změněna konfigurace routeru.	Chcete-li znovu konfigurovat troubu a mobilní zařízení, viz část <i>Bezdrátové připojení v kapitole „Před prvním použitím“</i> .
Signál bezdrátové sítě je slabý.	Přesuňte router co nejbliže k troubě.
Bezdrátový signál je rušen mikrovlnným spotřebičem umístěným poblíž trouby.	Vypněte mikrovlnný spotřebič.



## 12.2 Jak spravovat: Chybové kódy

Když dojde k chybě software, na displeji se zobrazí chybová zpráva. V této části naleznete seznam problémů, které můžete zvládnout sami.

 <b>Kód a popis</b>	 <b>Akce</b>
F240, F439 - dotyková tlačítka na displeji nefungují správně.	Vyčistěte povrch displeje. Ujistěte se, že na dotykových políčkách nejsou nečistoty.
F601 - je problém se signálem WiFi.	Zkontrolujte vaše síťové připojení. Viz část <i>„Před prvním použitím“</i> , <i>Bezdrátové připojení</i> .
F604 - první připojení k WiFi selhalo.	Trouby vypněte a zapněte a zkuste to znovu. Viz část <i>„Před prvním použitím“</i> , <i>Bezdrátové připojení</i> .
F908 - systém trouby se nemohl připojit k ovládacímu panelu.	Troubu vypněte a zapněte.

V této části naleznete seznam problémů, které musí vyřešit kvalifikovaný technikem.

# ODSTRAŇOVÁNÍ ZÁVAD

 Kód a popis	 Akce
F131 - teplota snímače magnetronu je příliš vysoká.	Vypněte troubu a vyčkejte, dokud nevychladne. Troubu opět zapněte.
F602, F603 - WiFi není dostupná.	Troubu vypněte a zapněte.

Pokud se jedna z těchto chybových zpráv nadále zobrazuje na displeji, znamená to možné vypnutí chybného podsystému. V takovém případě se obraťte na autorizované servisní středisko. Pokud dojde k jedné z těchto chyb, zbývající funkce trouby budou dále fungovat jako obvykle.

## 12.3 Servisní údaje

Pokud problém nemůžete vyřešit sami, obraťte se na svého prodejce nebo autorizované servisní středisko.

Potřebné údaje pro servisní středisko najdete na typovém štítku. Typový štítek se nachází na předním rámu vnitřní části trouby. Nesundávejte typový štítek z vnitřní části trouby.

Doporučujeme, abyste si údaje napsali zde:	
Model (MOD.)	.....
Výrobní číslo (PNC)	.....
Sériové číslo (SN)	.....

# 13. ENERGETICKÁ ÚČINNOST

## 13.1 Úspora energie



Trouba je vybavena funkcemi, které vám pomohou ušetřit energii při každodenním vaření.

Při provozu spotřebiče se přesvědčte, že jsou dvířka trouby řádně zavřená. Během přípravy jídla neotvírejte dvířka příliš často. Těsnění dvířek udržujte čisté a kontrolujte, zda je řádně uchyceno ve své poloze.

Pro účinnější úsporu energie používejte kovové nádoby (avšak pouze pokud používáte jinou než mikrovlnnou funkci trouby).

Je-li to možné, troubu před pečením nepřehřívejte.

Když připravujete několik jídel najednou, snažte se, aby prodlevy při pečení byly co nejkratší.

### **Horkovzdušné pečení**

Je-li to možné, pro úsporu energie používejte funkce s ventilátorem.

### **Zbytkové teplo**

Je-li v rámci některých funkcí trouby spuštěn program s volbou času Trvání nebo Ukončení a doba pečení je delší než 30 minut, u některých funkcí trouby se topné články automaticky vypnou dříve.

Ventilátor a osvětlení nadále pracují. Po vypnutí trouby se na displeji zobrazuje zbytkové teplo. Toto teplo můžete využít k udržení teploty jídla.

Je-li doba pečení delší než 30 minut, snižte teplotu trouby na minimum 3 - 10 minut před koncem pečení. Pečení nadále zajistí zbytkové teplo uvnitř trouby.

Zbytkové teplo můžete využít k ohřevu jiného jídla.

### **Uchování teploty jídla**

Chcete-li využít zbytkové teplo k uchování teploty pokrmu, zvolte nejnižší možné nastavení teploty. Na displeji se zobrazí ukazatel zbytkového tepla nebo zbytková teplota.

### **Pečení s vypnutým osvětlením**

Vypněte při pečení osvětlení. Zapněte ho pouze tehdy, když ho skutečně potřebujete.

### **Pohotovostní režim**

Po dvou minutách displej přejde do pohotovostního režimu.

# 14. STRUKTURA NABÍDKY

## 14.1 Nabídka

Stisknutím  na displeji otevřete Nabídka.

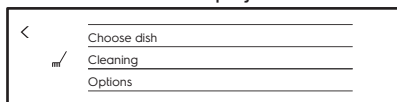

Nabídka

Položka nabídky		Použití
Podporované Vaření		Obsahuje seznam automatických programů.
Funkce		Ke konfiguraci trouby.
Nastavení	Připojení	Ke konfiguraci sítě.
	Nastavení	Ke konfiguraci trouby.
	Obsluha	Zobrazuje verzi software a konfiguraci.

## 14.2 Podnabídka pro: Funkce

Podnabídka	Použití
Osvětlení	Slouží k zapnutí a vypnutí osvětlení.
Zobrazení ikony osvětlení	Na obrazovce se zobrazí symbol žárovky.
Rychlé zahřátí	Zkracuje čas zahřátí. Berte na vědomí, že je tato funkce dostupná pouze u některých funkcí trouby.
Dětská bezp. pojistka	Brání náhodnému zapnutí trouby. Když je tato funkce zapnutá, na displeji se po zapnutí trouby zobrazí text „Dětská pojistka“. Pro opětovné umožnění použití trouby zadejte písmena kódu v abecedním pořadí.
Úsporný režim	Vypne Wi-Fi a displej, aby se šetřilo co nejvíce energie. Rychlé spuštění mikrovlnné funkce není dostupné v pohotovostním režimu Úsporný režim .

## 14.3 Podnabídka pro: Připojení

Podnabídka	Popis
WiFi	Slouží k zapnutí a vypnutí Wi-Fi.
Síť	Slouží ke kontrole stavu sítě a síly signálu Wi-Fi.
Zapomenout síť	Slouží k zabránění aktuální síti v automatickém připojení k troubě.





## 14.4 Podnabídka pro: Nastavení





Podnabídka	Popis
Jazyk	K nastavení jazyka trouby.
Denní čas	K nastavení aktuálního času a data.
Časové údaje	K zapnutí a vypnutí hodin.
Formát digitálních hodin	Ke změně formátu zobrazování časových údajů.
Tóny tlačítek	K zapnutí a vypnutí ozvučení dotykových políček. Nelze vypnout tón tlačítka ZAP/VYP a STOP.
Alarm/Chybový Tón	K zapnutí a vypnutí chybových tónů.
Hlasitost zv. signalizace	K regulaci hlasitosti tónů tlačítek a zvukové signalizace.
Displej jas	K regulaci jasu displeje.



## 14.5 Podnabídka pro: Obsluha

Podnabídka	Popis
Režim demo	Aktivační / deaktivací kód: 2468
Licence	Informace o licencích.
Verze software	Informace o verzi softwaru.
Zrušit všechna nastavení	Obnovit tovární nastavení.
Zrušit všechna okna	Obnoví všechny vyskakovací prvky na původní nastavení.





# 15. JE TO SNADNÉ!

Začít používat troubu				
<b>Rychlý start</b>	Zapnout troubu a začít vařit s výchozí teplotou a délkou trvání funkce.	<b>Krok 1</b>	<b>Krok 2</b>	<b>Krok 3</b>
		Stiskněte a podržte  .	Stiskněte upřednostňovanou funkci  ...	Stiskněte START .
<b>Rychlé vypnutí</b>	Vypnutí trouby kdykoliv, při jakémkoliv obrazovce nebo zprávě.	Stiskněte a podržte  , dokud se trouba nevypne.		
<b>Rychlé mikrovlny</b>	Spuštění mikrovlnné trouby kdykoliv s výchozím nastavením: 30 s/1 000 W.	Stiskněte  .		

Začít vařit					
Krok 1	Krok 2	Krok 3	Krok 4	Krok 5	Krok 6
 Stisknutím zapnete troubu.	 ... Stiskněte zvolenou funkci.	 Stiskněte pro přechod na nastavení teploty.	 Nastavte teplotu posunutím prstu po posuvníku.	OK Potvrďte stisknutím .	START Stisknutím spustíte vaření.

Jak zjistit, jak vařit rychle			
Používejte automatické programy k přípravě pokrmů rychle s výchozími nastaveními:			
<b>Podporované Vaření</b>	<b>Krok 1</b>	<b>Krok 2</b>	<b>Krok 3</b>
	Stiskněte  .	Stiskněte  Podporované Vaření.	Zvolte pokrm.



Použití rychlých funkcí k nastavení doby přípravy nebo pro změnu funkce vaření		
<b>Rychlá nastavení časovače</b> Používejte nejpoužívanější nastavení časovače volbou ze zkratek.	<b>Krok 1</b>	<b>Krok 2</b>
	Stiskněte  .	Stiskněte upřednostňovanou hodnotu času.
<b>10% podpora dokončení přípravy</b> Použijte 10% podporu dokončení přípravy, která přidá dodatečný čas nebo změní funkci vaření, když zbývá 10 % délky vaření.	<b>Dodatečný čas:</b> Stiskněte upřednostňovaný dodatečný čas +1 min   +5 min   +10 min	
	<b>Změna funkce:</b> Stiskněte upřednostňovanou funkci    ...	

## 16. VYUŽIJTE ZKRATKU!

---

Zde můžete shlédnout všechny užitečné zkratky. Také je můžete nalézt ve vyhrazených kapitolách tohoto návodu k použití.

### Bezdrátové připojení



### Jak nastavit: Funkce trouby



### Jak nastavit: Podporované vaření



### Jak nastavit dobu přípravy



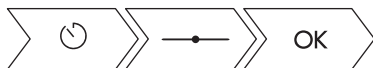

### Jak odložit začátek a konec přípravy



### Jak zrušit nastavený časovač



## **17. POZNÁMKY K OCHRANĚ ŽIVOTNÍHO PROSTŘEDÍ**

Recyklujte materiály označené symbolem . Obaly vyhodte do příslušných odpadních kontejnerů k recyklaci. Pomáhejte chránit životní prostředí a lidské zdraví a recyklovat elektrické a elektronické spotřebiče určené k likvidaci. Spotřebiče označené příslušným symbolem  nelikvidujte spolu s domovním odpadem. Spotřebič odevzdejte v místním sběrném dvoře nebo kontaktujte místní úřad.

[www.electrolux.com/shop](http://www.electrolux.com/shop)



867352420-A-062019

