

# Návod k obsluze Automatická pračka



Před umístěním, instalací a uvedením přístroje do provozu si **bezpodmínečně** přečtěte tento návod k obsluze. Ochráníte tak sebe a zabráníte škodám.

# Obsah

---

<b>Váš příspěvek k ochraně životního prostředí</b> .....	6
<b>Bezpečnostní pokyny a varovná upozornění</b> .....	7
<b>Obsluha pračky</b> .....	14
Ovládací panel.....	14
Displej.....	16
Příklady ovládání .....	16
<b>První uvedení do provozu</b> .....	17
1. Nastavení jazyka displeje .....	18
2. Inicializace Miele@home .....	18
3. Odstranění přepravní pojistky.....	20
4. Uvedení TwinDos do provozu.....	20
5. Spuštění programu pro kalibraci .....	23
<b>Praní z hlediska ochrany životního prostředí</b> .....	24
 EcoFeedback .....	25
<b>1. Připravit prádlo</b> .....	26
<b>2. Zvolit program</b> .....	27
<b>3. Naplnit pračku</b> .....	29
<b>4. Zvolit nastavení programu</b> .....	30
Volba teploty a otáček.....	30
Volba extra funkcí.....	30
 Stupeň znečištění.....	30
 Předvolba startu/SmartStart .....	31
<b>5. Přidat prací prostředek</b> .....	33
TwinDos.....	33
Zásuvka pro dávkování pracích prostředků .....	35
Dávkování z kapsle.....	37
<b>6. Spustit program - konec programu</b> .....	39

<b>Odstředování</b> .....	40
Otáčky při závěrečném odstředování v pracím programu .....	40
odstředování při máchání .....	41
Zrušení volby závěrečného odstředování (stop máchání) .....	41
Zrušení zvoleného odstředování při máchání a závěrečného odstředování .....	41
<b>Přehled programů</b> .....	42
<b>Extra funkce</b> .....	48
Krátký .....	48
Více vody .....	48
Extra funkce volitelné senzorovým tlačítkem „extra funkce“ .....	49
Skvrny.....	49
předepírání .....	49
Namáčení .....	49
Intenzivní .....	49
Extra tichý.....	49
Extra šetrný .....	49
AllergoWash .....	49
Přehled programů praní a extra funkcí .....	50
<b>Symboly pro ošetření</b> .....	51
<b>Průběh programu</b> .....	52
<b>Změna průběhu programu</b> .....	54
Storno programu .....	54
Přerušení programu .....	54
Změna programu .....	54
Dětská pojistka .....	55
Doplnění/odebrání prádla .....	55
<b>Prací prostředky</b> .....	56
Správný prací prostředek .....	56
Změkčovač vody .....	56
Pomoc při dávkování.....	56
Prostředky na ošetřování prádla.....	56
Doporučení k Miele pracím prostředkům .....	58
Doporučení k pracím prostředkům dle nařízení (EU) Nr. 1015/2010 .....	59

# Obsah

---

<b>Čištění a ošetřování</b> .....	60
Čištění bubny (info hygiena).....	60
Čištění pláště a panelu .....	60
Čištění zásuvky pro dávkování pracích prostředků.....	60
Ošetření TwinDos .....	62
Čištění sítka přívodu vody .....	63
<b>Co udělat, když ...</b> .....	64
Nedá se spustit žádný program praní .....	64
Chybové hlášení po stornování programu .....	65
Chybové hlášení po skončení programu.....	66
Hlášení nebo poruchy systému TwinDos .....	67
Všeobecné problémy s pračkou.....	68
Neuspokojivý výsledek praní.....	70
Nedají se otevřít dvířka.....	71
Otevření dvířek při ucpaném odtoku a/nebo výpadku proudu.....	72
<b>Servisní služba</b> .....	74
Kontakt při závadách .....	74
Příslušenství k dokoupení.....	74
Záruka .....	74
<b>Umístění a připojení</b> .....	75
Čelní pohled .....	75
Zadní pohled .....	76
Plocha pro umístění.....	77
Přesun pračky na místo instalace.....	77
Odstranění přepravní pojistky.....	77
Montáž přepravní pojistky .....	79
Vyrovnání.....	80
Vyšroubování a zajištění nožky.....	80
Vestavba pod pracovní desku .....	81
Věžové uspořádání pračky a sušičky .....	81
Systém ochrany před škodami způsobenými vodou .....	82
Přívod vody .....	84
Odtok vody.....	86
Elektrické připojení .....	87
<b>Technické údaje</b> .....	88
Prohlášení o shodě.....	89
Informační list pro pračky pro domácnost .....	90
<b>Údaje o spotřebě</b> .....	92
Pokyny pro srovnávací zkoušky .....	92



<b>Nastavení</b> .....	93
Vyvolání nastavení.....	93
Volba nastavení .....	93
Zpracování nastavení .....	93
Ukončení nastavení.....	93
Jazyk  .....	94
TwinDos.....	94
Stupeň znečištění.....	95
Hlasitost bzučáku.....	95
Tón tlačítek .....	95
Uvítací tón .....	95
Spotřeba.....	95
PIN kód.....	96
Jednotky.....	96
Jas .....	96
Nastav. vyp. displeje .....	97
Info o programu .....	97
Memory .....	97
Prodl. předep. bavlny .....	97
Doba namáčení .....	98
Šetrný chod .....	98
Snížení teploty .....	98
Více vody.....	98
Hladina vody + .....	98
Max.hladina máchání .....	99
Ochlazení prací lázně .....	99
Nízký tlak vody .....	99
Ochr. proti pomačk.....	99
Miele@home .....	100
Vzdálené ovládání .....	101
SmartGrid .....	101
RemoteUpdate .....	102
Průběh aktualizace RemoteUpdate.....	102
<b>Příslušenství k dokoupení</b> .....	103
Prací prostředek .....	103
Speciální prací prostředek.....	104
Prostředky na ošetřování textilií.....	104
Doplňkový prostředek .....	105
Ošetřování přístroje .....	105

# Váš příspěvek k ochraně životního prostředí

---

## Likvidace přepravního obalu

Obal chrání přístroj před poškozením během přepravy. Obalové materiály byly zvoleny s přihlédnutím k aspektům ochrany životního prostředí a k možností jejich likvidace, a jsou tedy recyklovatelné.

Vrácení obalů do materiálového cyklu šetří suroviny a snižuje množství odpadů. Váš specializovaný prodejce odebere obal zpět.

## Likvidace starého přístroje

Elektrické a elektronické přístroje často obsahují hodnotné materiály. Obsahují také určité látky, směsi a konstrukční součásti, které byly nutné pro jejich funkci a bezpečnost. V domovním odpadu a při neodborném nakládání mohou škodit lidskému zdraví a životnímu prostředí. Svůj starý přístroj proto v žádném případě nedávejte do domovního odpadu.



Místo toho využívejte oficiální sběrná a vratná místa pro odevzdávání a zužitkování elektrických a elektronických přístrojů zřízená obcemi, prodejci nebo společnostmi Miele. Podle zákona jste sami zodpovědní za vymazání případných osobních údajů na likvidovaném starém přístroji. Postarejte se prosím o to, aby byl starý přístroj až do odvozu uložen tak, aby se k němu nedostaly děti.

# Bezpečnostní pokyny a varovná upozornění

Tato pračka odpovídá platným bezpečnostním předpisům. Neodborné použití však může způsobit škody na lidech a věcech.

Před prvním použitím pračky si přečtěte návod k obsluze. Obsahuje důležité pokyny pro bezpečnost, použití a údržbu pračky. Tím chráníte sebe a zabráníte poškození pračky.

Tento návod k obsluze dobře uschovejte a předejte ho případně novému majiteli.

## Používání ke stanovenému účelu

- ▶ Tato pračka je určena k používání v domácnosti a v prostorách podobných domácnostem.
- ▶ Tato pračka není určena pro provozování venku.
- ▶ Používejte pračku výhradně v rámci běžné domácnosti jen k praní textilií, které výrobce na etiketě k ošetření deklaruje jako vhodné pro praní v automatické pračce. Všechny ostatní způsoby používání jsou nepřípustné. Miele neručí za škody způsobené používáním přístroje k jiným účelům, než k jakým byl určen, a za škody vyplývající z chybné obsluhy.
- ▶ Osoby, které vzhledem ke svým fyzickým, smyslovým a psychických schopnostem nebo kvůli nezkušenosti nebo neznalosti nejsou schopné pračku bezpečně obsluhovat, ji nesmí používat bez dohledu nebo pokynů zodpovědné osoby.

# Bezpečnostní pokyny a varovná upozornění

---

## Děti v domácnosti

- ▶ Děti mladší osmi let se nesmí samy pohybovat v blízkosti pračky, ledaže by byly pod stálým dozorem.
- ▶ Děti starší osmi let smí pračku používat bez dozoru jen tehdy, když jim byla její obsluha vysvětlena tak, že ji dokážou obsluhovat bezpečně. Děti musí být schopné rozpoznat a chápat možná nebezpečí v případě chybné obsluhy.
- ▶ Děti nesmí pračku bez dozoru čistit ani na ní provádět údržbu.
- ▶ Dávejte pozor na děti, které se zdržují v blízkosti pračky. Nikdy jim nedovolte, aby si s pračkou hrály.

## Technická bezpečnost

- ▶ Dbejte pokynů v kapitole „Umístění a připojení“ a respektujte kapitulu „Technické údaje“.
- ▶ Před instalací je nutno pračku zkontrolovat, zda nedošlo k jejímu zjevnému poškození. Poškozenou pračku neinstalujte a neuvádějte do provozu.
- ▶ Před připojením pračky bezpodmínečně porovnejte připojovací údaje (jištění, napětí, frekvenci) uvedené na typovém štítku s parametry elektrické sítě. V případě pochybností se poraďte s kvalifikovaným elektrikářem.
- ▶ Spolehlivý a bezpečný provoz pračky je zaručen pouze tehdy, pokud je pračka připojena k veřejné rozvodné síti.

## Bezpečnostní pokyny a varovná upozornění

---

- ▶ Elektrickou bezpečnost této pračky lze zajistit jen tehdy, když je připojená k elektrickému systému s ochranným vodičem nainstalovanému podle předpisů.  
Je velmi důležité, aby bylo splnění tohoto základního požadavku překontrolováno a v případě pochybností byla elektrická instalace budovy prověřena kvalifikovaným elektrikářem.  
Miele neodpovídá za škody způsobené chybějícím nebo přerušeným ochranným vodičem.
- ▶ Z bezpečnostních důvodů nepoužívejte prodlužovací kabely, rozdvojky apod. (nebezpečí požáru v důsledku přehřátí).
- ▶ Vadné součásti smí být nahrazeny jen originálními náhradními díly Miele. Jen u těchto dílů Miele garantuje, že budou v plném rozsahu splňovat bezpečnostní požadavky.
- ▶ Musí být vždy zajištěn přístup k zásuvce, aby bylo kdykoliv možné pračku odpojit od elektrické sítě.
- ▶ Neodborně provedené opravy mohou uživatele vystavit značnému nebezpečí, za které výrobce neručí. Opravy smí provádět pouze servisní služba Miele, jinak při následných škodách nevzniká nárok na záruku.
- ▶ Když je poškozený připojovací elektrický kabel, musí být vyměněn servisní službou Miele, aby uživatel nebyl vystaven nebezpečí.

## Bezpečnostní pokyny a varovná upozornění

---

- ▶ V případě poruchy nebo při čištění a ošetřování je pračka elektricky odpojená od sítě jen tehdy, když:
  - je vytažená síťová zástrčka pračky ze zásuvky nebo
  - je vypnutý jistič domovní elektrické instalace nebo
  - je úplně vyšroubovaná šroubovací pojistka domovní elektrické instalace.
- ▶ Miele ochranný systém chrání před škodami způsobenými vodou, pokud jsou splněny tyto předpoklady:
  - Řádné připojení na vodu a elektrické připojení.
  - Při zjištěném poškození musí být pračka neprodleně opravena.
- ▶ Hydrodynamický tlak vody musí být nejméně 100 kPa a nesmí překročit 1.000 kPa.
- ▶ Tato pračka nesmí být provozována na nestabilních místech (např. na lodi).
- ▶ Na pračce neprovádějte změny, které nebyly výslovně povoleny firmou Miele.

## Provozní zásady

- ▶ Neumísťujte pračku v místnostech, ve kterých může teplota klesnout pod bod mrazu. Namrzlé hadice by se mohly roztrhnout nebo prasknout a při teplotách pod bodem mrazu se může snížit spolehlivost elektroniky.
- ▶ Před uvedením pračky do provozu odstraňte na zadní straně přístroje přepravní pojistku (viz kapitola „Umístění a připojení“, odstavec „Odstranění přepravní pojistky“). Neodstraněná přepravní pojistka může při odstředování způsobit poškození pračky a vedle stojícího nábytku nebo přístrojů.
- ▶ Na dobu delší nepřítomnosti (např. dovolená) uzavřete vodovodní kohoutek, a to především tehdy, když není v blízkosti pračky podlahová výpusť (kanál).
- ▶ Nebezpečí vyplavení!  
Před zavěšením vypouštěcí hadice do umyvadla zkontrolujte, zda voda vytéká dostatečně rychle. Zajistěte vypouštěcí hadici proti vypadnutí. Síla vytékající vody může vypouštěcí hadici vytlačit z umyvadla.
- ▶ Dbejte na to, aby se s prádlem nepraly cizí předměty (např. hřebíky, jehly, mince, kancelářské sponky). Cizí předměty mohou poškodit součásti přístroje (např. prací vanu, prací bubnu). Poškozené součásti mohou zase poškodit prádlo.

## Bezpečnostní pokyny a varovná upozornění

---

- ▶ Pozor při otvírání dvířek po použití funkce s párou. Hrozí nebezpečí popálení vystupující párou a vysokými teplotami na povrchu bubny i na skleněném průhledu. Ustupte o krok a počkejte, dokud se pára nerozplyne.
- ▶ Maximální množství naplnění je 9 kg (suchého prádla). Některá menší množství naplnění pro jednotlivé programy najdete v kapitole „Přehled programů“.
- ▶ Při správném dávkování pracích prostředků není třeba automatickou pračku odvápnovat. Pokud by se přesto ve Vašem přístroji vyskytly ve větší míře usazeniny vodního kamene, používejte k odvápnění pouze speciální odvápnovací prostředek na bázi přírodní kyseliny citronové. Miele doporučuje odvápnovací prostředek Miele, který si můžete objednat přes internet na adrese [shop.miele.cz](http://shop.miele.cz) nebo u vašeho specializovaného prodejce Miele nebo u servisní služby Miele. Striktně dodržujte pokyny uvedené na odvápnovacím prostředku.
- ▶ Textilie, které byly ošetřeny čisticími prostředky obsahujícími rozpouštědla, musí být před vypráním důkladně vymáhány v čisté vodě.
- ▶ V pračce nikdy nepoužívejte čisticí prostředky obsahující rozpouštědla (např. benzin pro domácí použití). Mohly by se poškodit součásti přístroje a vzniknout jedovaté výpary. Hrozí nebezpečí požáru a výbuchu!
- ▶ V bezprostřední blízkosti pračky nebo na ní nikdy nepracujte s čisticími prostředky obsahujícími rozpouštědla (např. benzin pro domácí použití). Při potřísnění by se mohly poškodit plastové povrchy.
- ▶ Prostředky k barvení textilií musí být vhodné pro používání v pračkách a smí se používat jen v míře, jaká je obvyklá v domácnosti. Dodržujte bezpodmínečně pokyny výrobce pro jejich použití.



## Bezpečnostní pokyny a varovná upozornění

---

▶ Prostředky pro odbarvování textilií obsahují sloučeniny síry, které mohou vyvolat korozi. Odbarvovací prostředky se v pračce nesmí používat.

▶ Pokud se dostane prací prostředek do očí, ihned oči důkladně opláchněte velkým množstvím vlažné vody. Pokud ho nedopatřením spolknete, poradte se ihned s lékařem. Osoby s poškozenou nebo citlivou pokožkou by se měly kontaktu s pracím prostředkem vyvarovat.

### Příslušenství

▶ Součásti příslušenství se smí namontovat nebo zabudovat jen tehdy, když jsou výslovně schválené firmou Miele. Jestliže namontujete nebo zabudujete jiné díly, ztratíte veškeré nároky na záruku.

▶ Sušičky Miele a pračky Miele je možno instalovat do sloupu. K tomu je potřebná Miele montážní sada pračka-sušička, která je k dispozici jako příslušenství k dokoupení. Je nutno dbát na to, aby byla montážní sada pračka-sušička vhodná pro sušičku i pračku.

▶ Dbejte na to, aby byl sokl Miele, který je k dostání jako příslušenství k dokoupení, vhodný pro tuto pračku.

Miele neručí za škody, které vzniknou v důsledku nedbání bezpečnostních pokynů a varovných upozornění.

# Obsluha pračky

## Ovládací panel

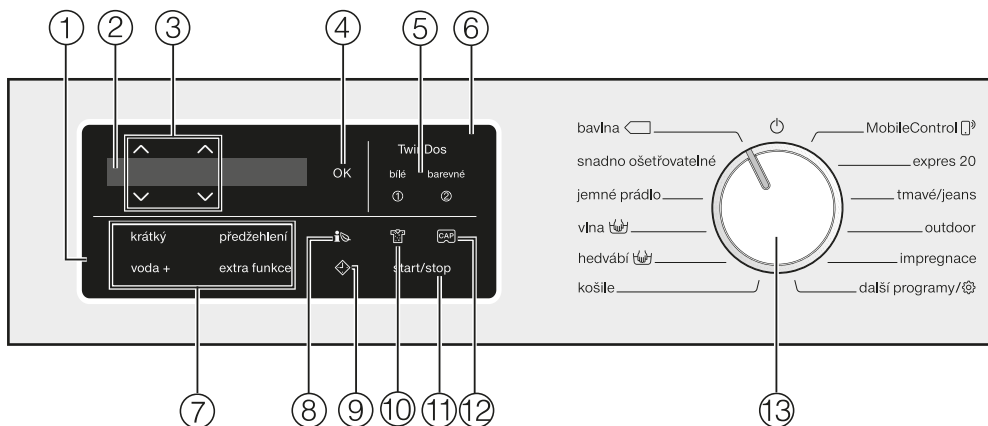

### ① ovládací pole

Ovládací pole je tvořeno displejem a různými sensorovými tlačítky. Jednotlivá sensorová tlačítka jsou vysvětlena v následujícím.

### ② displej

Na displeji se zobrazují anebo volí následující hodnoty:

1. Teplota, počet otáček a zbývající doba zvoleného pracovního programu.
2. Jednotlivé hodnoty výběrových seznamů extra funkcí a nastavení.

### ③ sensorová tlačítka $\wedge \vee$

Sensorovými tlačítky  $\wedge \vee$  je možno měnit hodnoty na displeji. Sensorovým tlačítkem  $\wedge$  se zvyšuje hodnota nebo posouvá výběrový seznam nahoru, sensorovým tlačítkem  $\vee$  se snižuje hodnota nebo posouvá výběrový seznam dolů.

### ④ sensorové tlačítko OK

Sensorovým tlačítkem OK potvrzujete zvolené hodnoty.

### ⑤ sensorová tlačítka TwinDos s doplňkovými sensorovými tlačítky „bílé“ a „barevné“

Sensorovými tlačítky TwinDos deaktivujete nebo aktivujete automatické dávkování pracích prostředků. Podle barevného složení prádla ovládáte sensorovými tlačítky *bílé* nebo *barevné* složení dávkování pracovního prostředku.

Další informace získáte v kapitole „TwinDos“.

### ⑥ optické rozhraní

Slouží servisní službě jako přenosový bod.

## 7 **senzorová tlačítka pro extra funkce**

Prací programy můžete doplnit extra funkcemi.

Jestliže byl zvolen prací program, svítí tlumeně sensorová tlačítka možných extra funkcí.

## 8 **senzorové tlačítko**

Pomocí sensorového tlačítka  zjistíte informace o spotřebě energie a vody své pračky.

Další informace najdete v kapitole „Ekologické praní“, odstavec „EcoFeedback (eko informace)“.

Na displeji se zobrazují tyto informace:

- Před prováděním programu prognóza spotřeby energie a vody.
- V průběhu programu nebo na konci programu skutečná spotřeba energie a vody.

## 9 **senzorové tlačítko**

Senzorovým tlačítkem  se spouští předvolba startu. Pomocí předvolby startu můžete odložit spuštění programu. Spuštění programu lze odložit o 15 minut až maximálně 24 hodin. Tak můžete například využívat výhodné noční elektrické tarify.

Další informace získáte v kapitole „Předvolba startu“.

## 10 **senzorové tlačítko**

Můžete uvést tři stupně znečištění prádla. Sensorové tlačítko je aktivní jen při aktivovaném sensorovém tlačítku TwinDos.

## 11 **senzorové tlačítko start/stop**

Stisknutím sensorového tlačítka *start/stop* se spustí zvolený program nebo stornuje spuštěný program. Jakmile je možné spustit program, sensorové tlačítko začne blikat, po spuštění programu trvale svítí.

## 12 **senzorové tlačítko**

Těmito sensorovými tlačítky můžete aktivovat dávkování pracího prostředku z kapsle.

## 13 **volič programů**

Pro zvolení programu a pro vypnutí. Zvolením programu se pračka zapne a nastavením voliče programů do polohy  vypne.

# Obsluha pračky

## Displej

Na základním displeji se zleva doprava zobrazují následující hodnoty:



- zvolená teplota praní
- zvolené otáčky při odstředování
- doba trvání programu

## Příklady ovládání

### Pohyb ve výběrovém seznamu

Podle přetáčecí lišty  na displeji poznáte, že je k dispozici výběrový seznam.



Stisknutím sensorového tlačítka  $\nabla$  se výběrový seznam posune dolů. Stisknutím sensorového tlačítka  $\wedge$  se výběrový seznam posune nahoru. Sensorovým tlačítkem OK se aktivuje položka zobrazená na displeji.

### Označení zvolené položky



Aktivovaná položka ve výběrovém seznamu je vyznačena zatržítkem  $\checkmark$ .

## Nastavení číselných hodnot



Číselná hodnota je bíle podsvícená. Stisknutím sensorového tlačítka  $\nabla$  se číselná hodnota sníží. Stisknutím sensorového tlačítka  $\wedge$  se číselná hodnota zvýší. Sensorovým tlačítkem OK se číselná hodnota zobrazená na displeji aktivuje.

### Opuštění submenu

Submenu opustíte zvolením Zpět  $\leftarrow$ .

⚠ Před prvním uvedením do provozu pračku správně umístěte a připojte. Respektujte kapitolu „Umístění a připojení“.

## Odstranění ochranné fólie a reklamních nálepek

### ■ Odstraňte

- ochrannou fólii z dvířek.
- všechny reklamní nálepky (pokud jsou k dispozici) z přední strany a z víka.

⚠ Nálepky, které vidíte po otevření dvířek (např. typový štítek) nesmíte prosím odstranit!

Na této pračce byl proveden úplný test funkčnosti, proto se v bubnu nachází zbytek vody.

## Vyjmutí kartuší s pracími prostředky a kolena z bubnu

V bubnu se nachází dvě kartuše s pracími prostředky pro automatické dávkování pracího prostředku a koleno pro vypouštěcí hadici.



- Otevřete dvířka.
- Vyjměte obě kartuše a koleno.

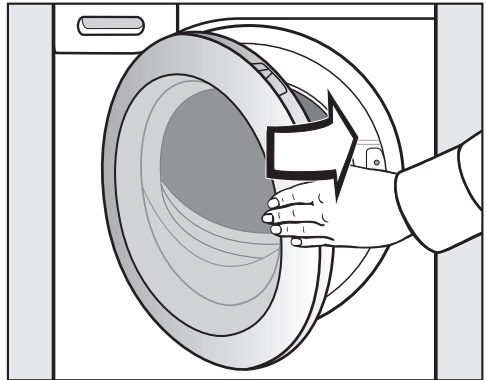

- Dvířka lehce přibouchněte.

# První uvedení do provozu



## Zapnutí pračky

- Otočte volič programů na program *bavlna*.

Zazní uvítací signál a zobrazí se uvítací obrazovka.

Displej Vás provede **5 kroků** prvního uvedení do provozu.

## 1. Nastavení jazyka displeje

Budete vyzváni, abyste nastavili požadovaný jazyk displeje. Změna jazyka je kdykoli možná uvedením voliče programů do polohy *další programy* /  v podpoložce *Nastavení* .



- Tiskněte sensorové tlačítko  $\nabla/\wedge$ , dokud na displeji nebude požadovaný jazyk.
- Potvrďte jazyk stisknutím tlačítka *OK*.

## 2. Inicializace Miele@home

Vaše pračka je vybavená vestavěným WiFi modulem. Pračku je možno připojit k domácí WiFi síti.

Pak je možné obsluhovat pračku přes Miele@mobile App.

Na displeji se objeví toto hlášení:

 Miele@home

- Potvrďte pomocí *OK*.

Na displeji se objeví toto hlášení:

Připojit nyní

- Chcete-li Miele@home inicializovat hned, stiskněte sensorové tlačítko *OK*.
- Chcete-li inicializaci odložit na později, stiskněte sensorové tlačítko  $\nabla$ , na displeji se objeví *Připojit později*, potvrďte tlačítkem *OK*.
- Zvolte na displeji požadovaný způsob připojení.

1. Připojit přes WPS

2. Připojit přes aplikaci

Zajistěte, aby byl v místě instalace Vaší pračky k dispozici dostatečně silný signál Vaší WiFi sítě.

## Aplikace Miele@mobile

Aplikaci Miele@mobile si můžete stáhnout zadarmo z Apple App Store® nebo Google Play Store™.



## Připojení přes WPS

Váš WiFi router musí být kompatibilní s WPS (WiFi Protected Setup).

- Řiďte se pokyny na displeji.

Jestliže se spojení nenechá, možná jste neaktivovali dostatečně rychle WPS na svém routeru. Provedte znovu výše uvedené kroky.

**Tip:** Pokud Váš WiFi router nedisponuje WPS jako způsobem spojení, použijte připojení přes Miele@mobile App.

## Připojení přes App

Připojení k síti můžete vytvořit pomocí Miele@mobile App.

- Nainstalujte Miele@mobile App na svém mobilním koncovém zařízení.
- Provedte postup, který Vás vede v App.

Pro přihlášení budete potřebovat:

1. Heslo Vaší WiFi sítě
2. Heslo Vaší pračky

Pokud jde o heslo pračky, je to posledních devět číslic sériového čísla, které najdete na typovém štítku.

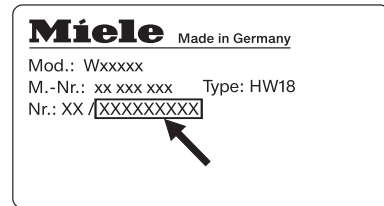

Po správném připojení se na displeji objeví:



- Potvrďte sensorovým tlačítkem OK.

# První uvedení do provozu

## 3. Odstranění přepravní pojistky

 Neodstraněná přepravní pojistka může vést k poškození pračky a vedle ní umístěného nábytku anebo přístrojů.

Odstraňte přepravní pojistku podle popisu v kapitole „Umístění a připojení“.

Na displeji se objeví toto hlášení:

-  Odstraňte přepravní pojistku
- Potvrďte sensorovým tlačítkem *OK*.

## 4. Uvedení TwinDos do provozu

V dodaném stavu jsou přednastavené údaje UltraPhase 1 a UltraPhase 2 a musíte je jen potvrdit.

Na displeji se objeví toto hlášení:

-  TwinDos
- Potvrďte pomocí *OK*.

Na displeji se objeví toto hlášení:  
Nastavit nyní

- Chcete-li TwinDos inicializovat hned, stiskněte sensorové tlačítko *OK*.
- Chcete-li inicializaci odložit na později, stiskněte sensorové tlačítko  $\nabla$ , na displeji se objeví *Nastavit později*, potvrďte tlačítkem *OK*.

## Nastavení pro přihrádku ①

V dodaném stavu jsou přednastavené údaje UltraPhase 1.



- Potvrďte sensorovým tlačítkem *OK*.



- Potvrďte sensorovým tlačítkem *OK*.

Na displeji se objeví:



 Nastavte dávkování. Zohledněte tvrdost vody.

- Potvrďte sensorovým tlačítkem *OK*.

Dávkované množství UltraPhase 1 pro  (rozmezí tvrdosti II) je přednastavené.



- Potvrďte přednastavenou hodnotu sensorovým tlačítkem *OK* nebo hodnotu opravte sensorovými tlačítky  $\nabla/\wedge$  a potvrďte ji sensorovým tlačítkem *OK*.

UltraPhase 1		
	rozmezí tvrdosti I	48 ml
	rozmezí tvrdosti II	60 ml
	rozmezí tvrdosti III	72 ml



## První uvedení do provozu

Na displeji se objeví:

**i** Zasuňte ①

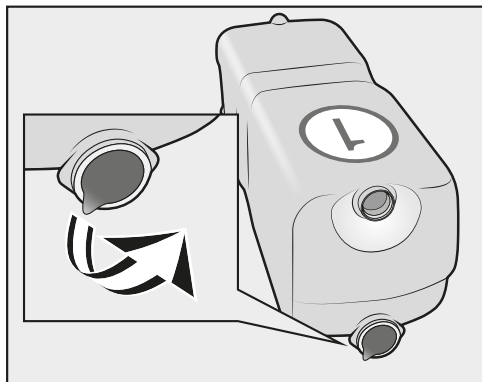

- Odstraňte fólii nebo přepravní zátku z kartuše s pracím prostředkem.

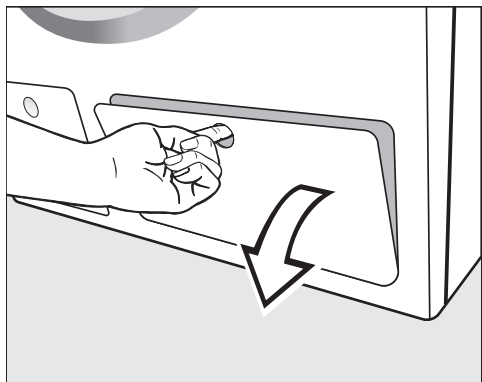

- Otevřete kryt pro TwinDos.

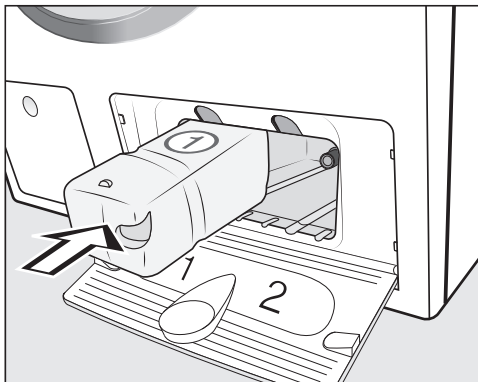

- Zasuňte kartuši s pracím prostředkem **UltraPhase 1** do přihrádky **1**, dokud nezaklapne západka.

# První uvedení do provozu

## Nastavení pro přihrádku ②

V dodaném stavu jsou přednastavené údaje UltraPhase 2.

Po zasunutí kartuše se zobrazení na displeji změní na:



- Potvrďte sensorovým tlačítkem OK.





- Potvrďte sensorovým tlačítkem OK.

Dávkované množství UltraPhase 2 pro  (rozmezí tvrdosti II) je přednastavené.



- Potvrďte přednastavenou hodnotu sensorovým tlačítkem OK nebo hodnotu opravte sensorovými tlačítky  $\nabla/\wedge$  a potvrďte ji sensorovým tlačítkem OK.

UltraPhase 2		
	rozmezí tvrdosti I	36 ml
	rozmezí tvrdosti II	45 ml
	rozmezí tvrdosti III	54 ml

Na displeji se objeví:

-  Zasuňte ②

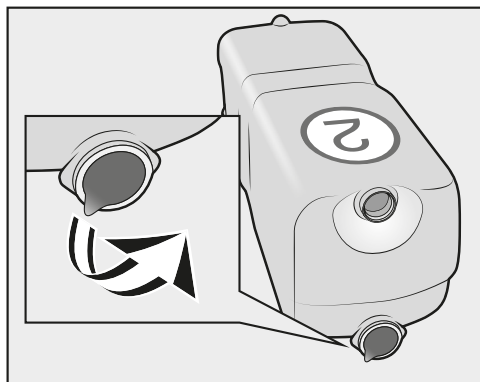

- Odstraňte fólii nebo přepravní zátku z kartuše s pracím prostředkem.

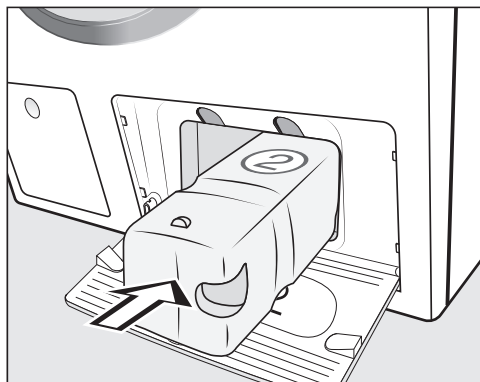

- Zasuňte kartuši s pracím prostředkem **UltraPhase 2** do přihrádky 2, dokud nezaklapne západka.

Při zasouvání kartuše se zobrazení na displeji změní na:

-  "TwinDos" je nastavený. Lze změnit v "nastavení".

- Potvrďte sensorovým tlačítkem OK.
- Zavřete kryt pro TwinDos.

## Použití jiných pracích prostředků s TwinDos

Dávkování TwinDos můžete používat s jinými tekutými pracími prostředky. Potřebujete na to zásobníky TwinDos (příslušenství k dokoupení). Další informace získáte v kapitole „Nastavení“, odstavec „TwinDos“.

## 5. Spuštění programu pro kalibraci

Pro optimální spotřebu proudu a vody a optimální výsledek praní je důležité, aby se provedla kalibrace pračky.

K tomu **musíte** spustit program *bavlna bez* prádla prostředků.

Spuštění jiného programu je možné až po kalibraci.

Na displeji se objeví toto hlášení:

Otevřete  a spusťte program "bavlna" na 90 °C bez prádla

- Tiskněte sensorové tlačítko , dokud se nerozsvítí sensorové tlačítko *OK*, a potvrďte pomocí *OK*.



- Otevřete vodovodní kohoutek.
- Stiskněte sensorové tlačítko *start/stop*.

Program pro kalibraci pračky je spuštěný. Trvá asi 2 hodiny.

Konec je indikován hlášením na displeji:

-  Zprovoznění ukončeno
- Za úchyt otevřete dvířka.

**Tip:** Nechte pootevřená dvířka, aby mohl uschnout buběn.

- Otočte volič programů do polohy .

# Praní z hlediska ochrany životního prostředí

---

## Spotřeba energie a vody

- Využívejte maximální kapacitu náplně příslušného pracího programu. Spotřeba elektrické energie a vody je potom nejnižší ve vztahu k celkovému množství prádla.
- Při menším naplnění se o snížení spotřeby vody a energie stará množstevní automatika.
- Využívejte program *expres 20* pro menší dávky málo znečištěného prádla.
- Moderní prací prostředky umožňují prát při snížených teplotách (např. 20 °C). Z důvodu úspory energie použijte příslušná nastavení teploty.
- Při praní s nízkými teplotami anebo tekutými pracími prostředky hrozí nebezpečí vytváření choroboplodných zárodků a zápachů v pračce. Proto Miele doporučuje pračku jednou za měsíc vyčistit.

**Pračka Vám to připomene hlášením**  
Hygiena info: použijte program s min. 75 °C nebo "čištění přístroje" na displeji.

## Spotřeba pracích prostředků

- Pro přesné dávkování využijte automatické dávkování pracího prostředku.
- Při dávkování dbejte stupně znečištění prádla.
- Používejte maximálně tolik pracího prostředku, kolik je uvedeno na jeho obalu.

## Tip pro následné sušení prádla v sušičce

Pro úsporu energie při sušení zvolte nejvyšší možný počet otáček při odstředování pro příslušný program praní.

# Praní z hlediska ochrany životního prostředí

## EcoFeedback

Pomocí sensorového tlačítka  zjistíte informace o spotřebě energie a vody své pračky.

Na displeji se zobrazují tyto informace:

- Před prováděním programu prognóza spotřeby energie a vody.
- V průběhu programu nebo na konci programu skutečná spotřeba energie a vody.

### 1. Prognóza

- Po zvolení pracího programu stiskněte sensorové tlačítko .

Sloupcový diagram zobrazuje prognózu spotřeby elektrické energie a vody.



Čím více sloupečků (▮) se zobrazuje, tím vyšší bude spotřeba energie nebo vody.

Prognóza se mění podle zvoleného pracího programu, teploty a voleb.

- Stiskněte sensorové tlačítko *OK* nebo počkejte, dokud se displej opět automaticky nevrátí do základního zobrazení.

### 2. Skutečná spotřeba

V průběhu programu a na konci programu můžete odečíst skutečnou spotřebu energie a vody.

- Stiskněte sensorové tlačítko .



- Pro přechod k zobrazení prognózy spotřeby vody tiskněte sensorová tlačítka  $\nabla/\wedge$ .

Spotřeba se mění s postupem programu.

Otevřením dvířek nebo automatickým vypnutím po skončení programu se údaje opět vrátí k prognóze.

**Tip:** V Nastavení  si můžete v položce Spotřeba nechat zobrazit údaje o spotřebě posledního pracího programu.

# 1. Připravit prádlo

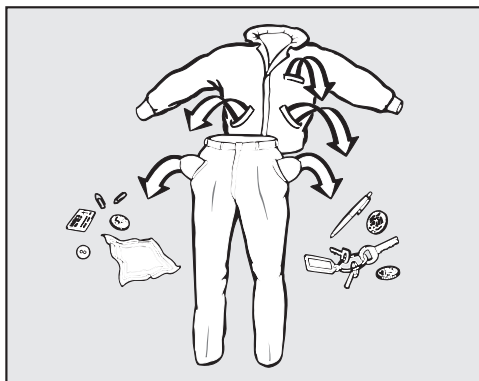

- Vyprázdněte kapsy.

⚠ Cizí předměty (např. hřebíky, mince, kancelářské sponky) mohou poškodit textilie a součásti pračky. Před praním zkontrolujte prádlo ohledně cizích předmětů a odstraňte je.

## Roztřídění prádla

- Roztříděte textilie podle barev a symbolů na etiketách k ošetření (v límci nebo bočním švu).

**Tip:** Tmavé textilie při prvních praních často trochu pouští barvu. Aby se nic nezabarvilo, perte světlé a tmavé prádlo zvlášť.

## Předběžné ošetření skvrn

- Případné skvrny na textiliích před praním odstraňte; pokud možno dokud jsou čerstvé. Skvrny odstraňte tak, že se jich budete lehce dotýkat nezabarvujícím hadříkem. Nedřít!

**Tip:** Skvrny (od krve, vajec, kávy, čaje atd.) se často dají odstranit pomocí malých triků, které najdete v lexikonu praní Miele. Do lexikonu praní můžete nahlédnout na adrese [www.miele.cz](http://www.miele.cz).

⚠ Čistící prostředky obsahující rozpouštědla (např. čistící benzin) mohou poškodit plastové části. Při ošetřování textilií dbejte na to, aby nedošlo k potřísnění částí z umělé hmoty.

⚠ Chemické (rozpouštědla obsahující) čistící prostředky mohou v pračce způsobit vážné škody. Takové čistící prostředky v pračce nikdy nepoužívejte!

## Všeobecné tipy

- Záclony: odstraňte šňůrky a pásky nebo je svažte do uzlíku.
  - Podprsenky: přišijte nebo odstraňte uvolněné tvarovací součásti.
  - Zipy, suché zipy, háčky a očka před praním zapněte.
  - Povlaky peřin a polštářů zapněte, aby se do nich nedostalo drobné prádlo.
- Neperte textilie, které jsou deklarovány jako **nevhodné** pro praní v pračce (symbol pro ošetřování ☒).

## 2. Zvolit program

### Zapnutí pračky

- Otočte volič programů na některý program.

### Volba programu

Existují tři možnosti volby programu:

#### 1. Volba standardních programů voličem programů

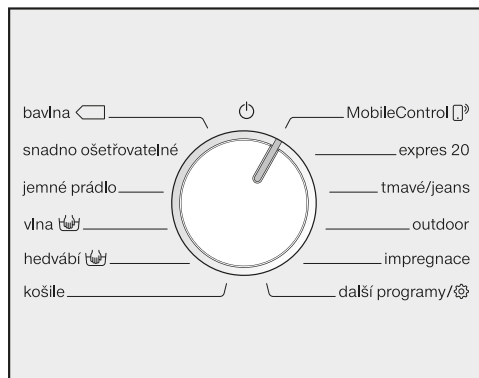

- Otočte volič programů na požadovaný program.

Na displeji se zobrazuje zvolený program. Potom displej přejde do základního zobrazení.

#### 2. Volba dalších programů pomocí polohy voliče programů „další programy/“ a displeje:

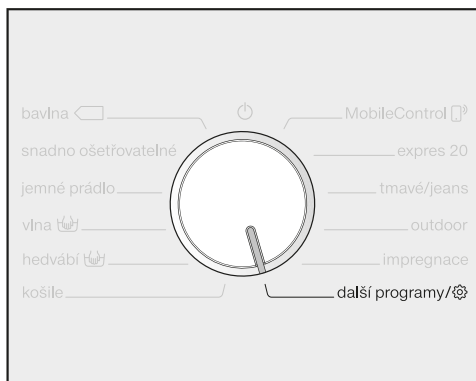

- Otočte programový volič do polohy *další programy/*.

Na displeji se zobrazuje:



- Tiskněte sensorové tlačítko  $\nabla/\Delta$ , dokud se na displeji nezobrazí požadovaný program.
- Potvrďte program sensorovým tlačítkem OK.

Podle zvoleného programu se zobrazí přednastavené parametry programu.

## 2. Zvolit program

---

### 3. Volba programů pomocí polohy voliče programů MobileControl a Miele@mobile App

**Tip:** Pro použití MobileControl  musí být pračka připojená k WiFi síti a musí být zapnuté Vzdálené ovládání.

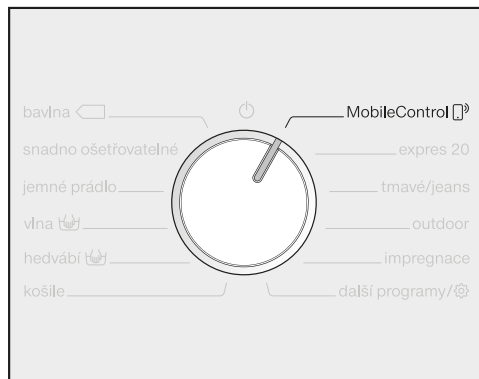

- Otočte volič programů do polohy *MobileControl* .

Na displeji se zobrazuje:

 Vložte prádlo, zavřete dvířka a stiskněte "start". Příklad lze ovládat vzdáleně.

- Řiďte se pokyny na displeji a spusťte program.

Na displeji se zobrazuje:

 MobileControl 

Pračku lze nyní ovládat pomocí Miele@mobile App.



### 3. Naplnit pračku

#### Otevření dvířek



- Uchopte dvířka a otevřete je.

Než naplníte bubnu prádlem, zkontrolujte ho, zda v něm nejsou zvířata nebo cizí tělesa.

Při maximálním množství naplnění je nejnižší spotřeba energie a vody vztahovaná na celkové množství naplnění. Myslete také na to, že přeplňování zhoršuje výsledek praní a prádlo se více mačká.

- Vložte rozvinuté prádlo do bubnu a volně je rozložte.

Různě velké kusy prádla zesílí prací účinek a prádlo se při odstředování lépe rozdělí.

**Tip:** Využívejte maximální množství naplnění různých programů praní. Na displeji je při zvolení programu uvedeno vždy příslušné množství naplnění.

#### Zavření dvířek

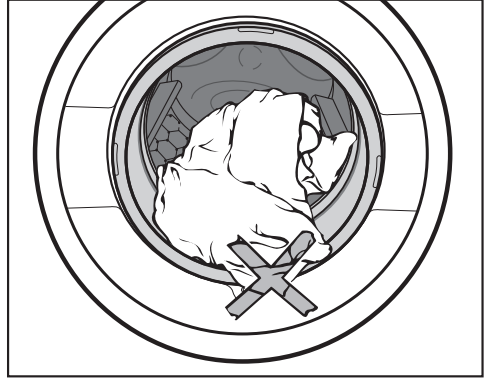

- Dávejte pozor, aby se prádlo nepřiskříplo mezi dvířky a těsněním.

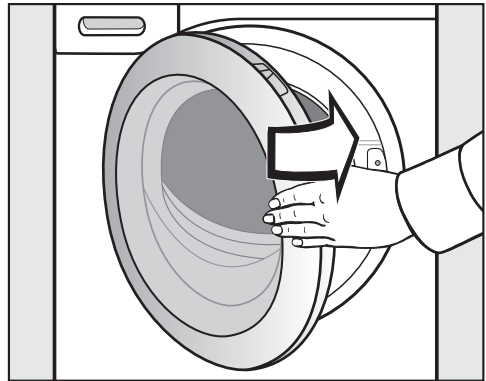

- Dvířka lehce přibouchněte.

## 4. Zvolit nastavení programu

### Volba teploty a otáček

Můžete změnit přednastavenou teplotu a otáčky pracího programu, pokud to program připouští.



- Tiskněte sensorová tlačítka  $\nabla/\wedge$  nad nebo pod údajem teploty nebo otáček na displeji, dokud se na displeji nebude zobrazovat požadovaná teplota resp. otáčky.

### Volba extra funkcí

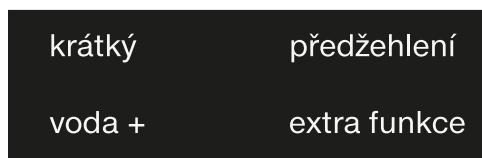

- Stiskněte sensorové tlačítko s požadovanou extra funkcí, které se pak jasně rozsvítí.

**Tip:** K jednomu programu praní můžete zvolit několik extra funkcí.

Ne všechny extra funkce lze zvolit u všech programů. Jestliže některá extra funkce tlumeně nesvítí, není pro prací program přípustná (viz kapitola „Extra funkce“).

### Senzorové tlačítko extra funkce

Senzorovým tlačítkem extra funkce můžete zvolit další extra funkce.

- Stiskněte sensorové tlačítko *extra funkce*.

Na displeji se zobrazuje:



- Tiskněte sensorová tlačítka  $\nabla/\wedge$ , dokud se na displeji nezobrazí požadovaná extra funkce.
- Potvrďte extra funkci sensorovým tlačítkem OK.

### Stupeň znečištění

Senzorové tlačítko  je aktivní jen při aktivním sensorovém tlačítku TwinDos. Další informace v kapitole „5. Přidat prací prostředek“, odstavec „TwinDos“.

## 4. Zvolit nastavení programu

### ◆ Předvolba startu/SmartStart

#### Předvolba startu

Pomocí předvolby startu můžete odložit spuštění programu.

Tato funkce je aktivní, když je vypnuté nastavení SmartGrid.

Hodiny lze nastavit na hodnotu od 00 do 24. Minuty lze nastavovat v krocích po 15 minutách od 00 do 45.

#### Předvolení času startu

- Stiskněte sensorové tlačítko ◆.

Na displeji se zobrazí následující:



- Sensorovými tlačítky ∨∧ nastavte hodiny. Potvrďte sensorovým tlačítkem OK.

Displej se změní:



- Sensorovými tlačítky ∨∧ nastavte minuty. Potvrďte sensorovým tlačítkem OK.

**Tip:** Když sensorová tlačítka ∨∧ podržíte stisknutá, následuje automatické snižování příp. zvyšování hodnot.

### Změna předvolby startu

Před spuštěním programu lze změnit předvolený čas startu.

- Stiskněte sensorové tlačítko ◆.
- Pokud si to přejete, změňte uvedený čas a potvrďte ho sensorovým tlačítkem OK.

### Zrušení předvolby startu

Před spuštěním programu lze vymazat předvolený čas startu.

- Stiskněte sensorové tlačítko ◆.

Na displeji se zobrazuje předvolený čas startu.

- Sensorovými tlačítky ∨∧ nastavte časovou hodnotu 00:00 h. Potvrďte sensorovým tlačítkem OK.

Předvolený čas startu se vymazal.

Po spuštění programu lze předvolený čas startu změnit nebo vymazat již jen stornováním programu.

## 4. Zvolit nastavení programu

### SmartStart

Funkcí SmartStart definujete časový interval, během něhož se automaticky spouští Vaše pračka. Spuštění se provádí signálem např. od Vašeho dodavatele energie, když je zvláště příznivý elektrický tarif.

Tato funkce je aktivní, když je zapnuté nastavení SmartGrid.

Časový interval můžete definovat od 15 minut do 24 hodin. V tomto časovém intervalu Vaše pračka čeká na signál od dodavatele energie. Pokud v definované časovém intervalu není vyslán žádný signál, spustí pračka prací program.

### Nastavení časového intervalu

Pokud jste v nastaveních aktivovali funkci SmartGrid, po stisknutí senzorového tlačítka  se na displeji již nebude zobrazovat Start za, nýbrž SmartStart za (viz kapitola „Nastavení, SmartGrid“).

Postup je stejný jako při nastavování času při předvolbě startu.

- Senzorovými tlačítky  $\vee/\wedge$  nastavte hodiny a potvrďte je senzorovým tlačítkem *OK*.

Hodiny se uloží a je označený blok číslic představujících minuty.

- Senzorovými tlačítky  $\vee/\wedge$  nastavte minuty a potvrďte je senzorovým tlačítkem *OK*.
- Stiskněte senzorové tlačítko *start/stop* pro spuštění pracího programu pomocí funkce SmartStart.

Na displeji se zobrazí následující:



## 5. Přidat prací prostředek

Pračka Vám poskytuje různé možnosti přidávání pracího prostředku.

### TwinDos

Tato pračka je vybavená systémem TwinDos.

TwinDos musí být aktivovaný, jak je popsáno v kapitole „První uvedení do provozu“.

### Popis funkce UltraPhase 1 a UltraPhase 2

UltraPhase 1 je tekutý prací prostředek, který rozpouští špínu a odstraňuje nejběžnější skvrny. UltraPhase 2 je bělicí prostředek a odstraňuje odolné skvrny. Oba prostředky se dávkují v různých okamžicích procesu praní pro dosažení optimálního výsledku praní.

UltraPhase 1 a UltraPhase 2 důkladně vyčistí bílé i barevné textilie.

UltraPhase 1 a UltraPhase 2 dostanete v kartuších na jedno použití v internetovém obchodu Miele (shop.miele.cz) nebo u specializovaného prodejce Miele.

### Zapnutí dávkování TwinDos

Dávkování TwinDos je automaticky zapnuté u všech programů, v nichž je možné dávkování.

**Tip:** Dávkovaná množství pracích prostředků jsou přednastavená. Při příliš silném napětí můžete dávkované množství snížit prostřednictvím Nastavení  TwinDos.

### Změna dávkování TwinDos

Můžete změnit navrhované barevné složení prádla.

- Stiskněte sensorové tlačítko *bílé* nebo *barevné*.

### Vypnutí dávkování TwinDos

- Stiskněte sensorové tlačítko *TwinDos*.

Sensorové tlačítko bude svítit již jen tluměně a dávkování bude vypnuté.

### Vyjímání kartuší

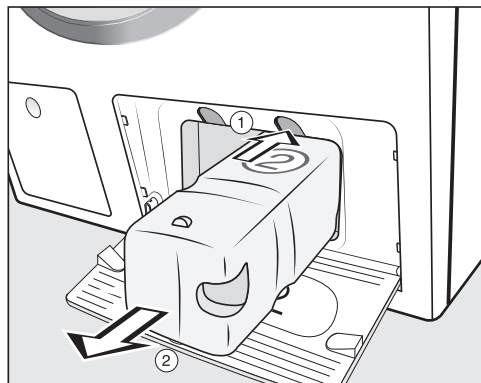



- ① Stiskněte žlutý knoflík nad kartuší, abyste uvolnili západku.
- ② Kartuši vytáhněte.

## 5. Přidat prací prostředek

---

### Stupeň znečištění

Znečištění prádla se dělí na tři stupně:

-  Lehké  
Není vidět znečištění a skvrny
-  Běžné  
Je vidět znečištění a/nebo několik slabých skvrn
-  Silné  
Znečištění a/nebo skvrny jsou jasně vidět.

Množství pracího prostředku dávkované přes TwinDos a množství vody při máchání jsou nastavené pro stupeň znečištění  Běžné.

- Pro zvolení jiného stupně znečištění stiskněte sensorové tlačítko .

Množství pracího prostředku a množství vody při máchání se přizpůsobí podle stupně znečištění.

### Použití dalších prostředků pro odstranění skvrn

Když použijete ještě další prostředek pro odstranění skvrn, existují tyto možnosti:

- Použití prostředku Cap Booster a aktivace dávkování z kapsle.
- Napiňte solí na skvrny přihrádku  v zásuvce pro dávkování pracích prostředků.

## 5. Přidat prací prostředek

### Zásuvka pro dávkování pracích prostředků

Můžete používat všechny prací prostředky, které jsou vhodné pro pračky pro domácnost. Dbejte pokynů k použití a dávkování uvedených na obalu pracího prostředku.

Dbejte na to, aby bylo vypnuté dávkování TwinDos.

### Plnění pracího prostředku

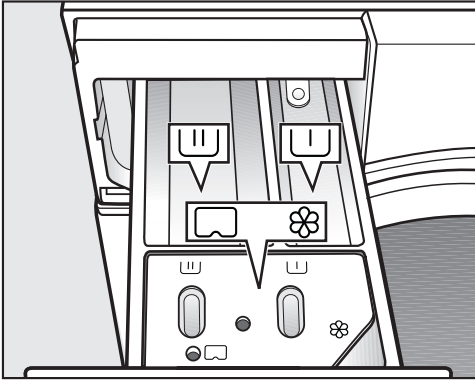

- Vytáhněte zásuvku pro dávkování pracích prostředků a naplňte její komory pracím prostředkem.

▭ prací prostředky pro předeprání

▭ prací prostředky pro hlavní praní a namáčení

⊗ avivážní prostředek, tužidlo, tekutý škrob nebo kapsle

▭ tý škrob nebo kapsle

### Naplnění avivážním prostředkem

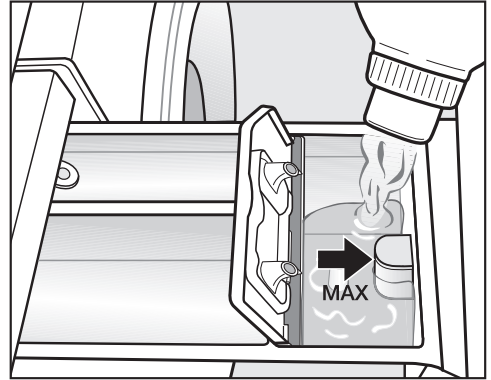

- Avivážní prostředek, tužidlo nebo tekutý škrob dáváte do komory ⊗. **Dbejte maximální výšky naplnění.**

S posledním mácháním se prostředek vypláchne. Na konci pracího programu zůstane v komoře ⊗ malé množství zbytkové vody.

Po několika automatických škrubeních vyčistěte zásuvku pro dávkování pracích prostředků, zvláště násosku.

## 5. Přidat prací prostředek

---

### Tipy k dávkování

Při dávkování pracího prostředku dbejte stupně znečištění prádla a množství naplnění. Při menších množstvích naplnění snižte množství pracího prostředku (např. při polovičním naplnění snižte množství pracího prostředku o 1/3).

### Příliš málo pracího prostředku:

- způsobí, že prádlo nebude čisté a čásem zešedne a ztvrdne.
- napomáhá tvorbě plísní v pračce.
- způsobí, že se z prádla neodstraní všechen tuk.
- napomáhá vytváření vápenatých usazenin na topných tělesech.

### Příliš mnoho pracího prostředku

- vede ke špatnému výsledku praní, máchání a odstředování.
- způsobí zvýšení spotřeby vody automaticky zapínaným mácháním navíc.
- vyvolá vyšší ekologické zatížení.

### Použití tekutých pracích prostředků při přeprání

Použití tekutých pracích prostředků v hlavním praní při aktivovaném přeprání není možné.

Pro praní s aktivovaným přepráním použijte dávkování TwinDos.

### Použití tablet nebo tobolek s pracím prostředkem

Tablety nebo tobolky s pracím prostředkem dávejte **vždy** přímo k prádlu do bubny. Přidávání přes zásuvku pro dávkování pracích prostředků není možné.



## 5. Přidat prací prostředek

### Dávkování z kapsle

Existují kapsle se třemi různými obsahy:

- ☼ = ošetrovací prostředky na textil (např. avivážní prostředky, impregnační prostředky)
- ☼ = doplňkové prostředky (např. zesilovače pracího účinku)
- 💧 = prací prostředky (jen pro hlavní prání)

Kapsle obsahuje vždy správné množství prostředku na jedno praní.

Kapsle si můžete objednat přes internet ([shop.miele.cz](http://shop.miele.cz)), zakoupit u servisní služby Miele nebo u Vašeho specializovaného prodejce Miele.

⚠ Kapsle ukládejte mimo dosah dětí.

### Zapnutí dávkování z kapsle

- Stiskněte sensorové tlačítko .

Na displeji se zobrazuje:

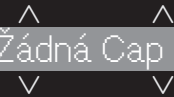

- Tiskněte sensorové tlačítko , dokud na displeji nebude požadovaná kapsle.
- Potvrďte kapsli sensorovým tlačítkem **OK**.

### Vložení kapsle

- Otevřete zásuvku pro dávkování pracích prostředků.

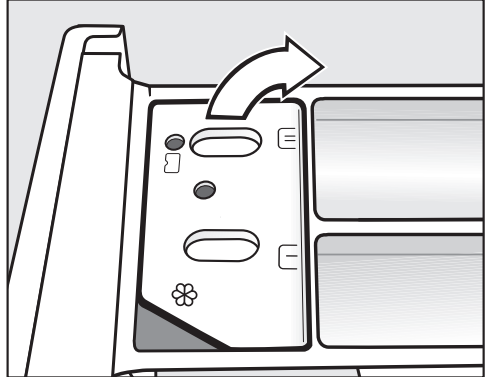

- Otevřete víko přihrádky /☼.

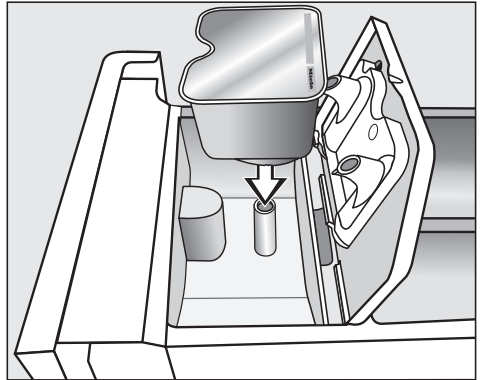

- Kapsli pevně přitlačte.

## 5. Přidat prací prostředek

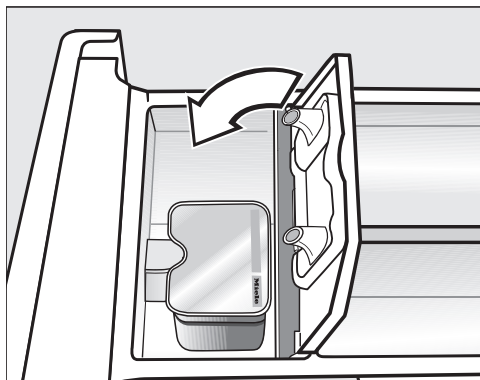

- Zavřete víko a pevně je zatlačte.
- Zavřete zásuvku pro dávkování pracích prostředků.

Nasazením kapsle do zásuvky pro dávkování pracích prostředků se kapsle otevře. Když kapsli opět odstraníte ze zásuvky nepoužitou, může vytéci. Kapsli vyřadte a už ji znovu nepoužívejte.

Obsah kapsle příslušného druhu se do programu praní přidá ve správném okamžiku.

Při dávkování z kapsle natéká voda do komory ☼ výhradně přes kapsli. Při použití kapsle se komora ☼ nesmí plnit navíc avivážním prostředkem.

- Po skončení programu odstraňte prázdnou kapsli.

Z technických důvodů zůstane v kapsli malé zbytkové množství vody.

### Vypnutí nebo změna dávkování z kapsle

Vypnutí nebo změna jsou možné jen před spuštěním programu.

- Stiskněte sensorové tlačítko **Cap**.
- Zvolte položku Žádná Cap (vypnout) nebo jiný druh kapsle (změnit).

## 6. Spustit program - konec programu

### Spuštění programu

- Stiskněte pomalu blikající sensorové tlačítko *start/stop*.

Uzamknou se dvířka (lze poznat podle symbolu  na displeji) a spustí se prací program.

Pokud jste předvolili čas startu, tak se odpočítává na ukazateli času. Po uplynutí času předvolby startu nebo ihned po spuštění se na ukazateli času zobrazuje doba trvání programu.

### Úspora energie

Po 10 minutách se vypnou zobrazovací prvky. Sensorové tlačítko *start/stop* pomalu bliká.

Zobrazovací prvky můžete opět zapnout:

- Stiskněte sensorové tlačítko *start/stop* (nemá vliv na probíhající program).

### Konec programu

V ochraně proti pomačkání jsou ještě uzamčená dvířka a na displeji se střídacově zobrazuje:



a



- Stiskněte sensorové tlačítko *start/stop*. Odemknou se dvířka.
- Otevřete dvířka.
- Vyjměte prádlo.

Nevyjmuté prádlo by se při dalším praní mohlo srazit nebo by mohlo zabarvit jiné prádlo.  
Nezapomeňte v bubnu žádné prádlo!

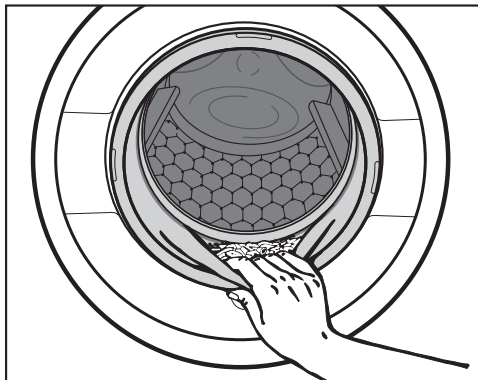

- Zkontrolujte těsnění na dvířkách, zda na něm nejsou cizí tělesa.

**Tip:** Nechte pootevřená dvířka, aby mohl uschnout bubn.

- Otočte volič programů do polohy ① a vypněte tím pračku.

- Pokud jste použili kapsli, vypotřebenou ji vyjměte ze zásuvky pro dávkování pracích prostředků.

**Tip:** Nechte pootevřenou zásuvku pro dávkování pracích prostředků, aby mohla uschnout.



# Odstředování

## Otáčky při závěrečném odstředování v pracím programu

Při volbě programu se na displeji zobrazují vždy otáčky optimální pro daný prací program.

V některých pracích programech je možné zvolit vyšší otáčky.

V tabulce jsou uvedeny nejvyšší volitelné otáčky při odstředování.

program	ot/min
bavlna	1600
snadno ošetřovatelné	1200
jemné prádlo	900
vlna 	1200
hedvábí 	600
košile	900
expres 20	1200
tmavé/jeans	1200
outdoor	800
impregnace	1000
sportovní prádlo	1200
automatika plus	1400
polštáře	1200
záclony	600
prachové peří	1200
nové textilie	1200
péřové přikrývky	1200
pouze máchání/škrobení	1600
odčerpávání/odstředování	1600
čištění přístroje	900

## odstředování při máchání

Po hlavním praní a mezi mácháními se prádlo odstřeďuje. Při snížení počtu otáček při závěrečném odstředování se případně sníží i počet otáček při máchání.

## Zrušení volby závěrečného odstředování (stop máchání)

Při zastaveném máchání zůstane prádlo po posledním máchání ve vodě. Tím se snižuje riziko pomačkání, když prádlo nevyjmete z pračky okamžitě po skončení programu.

- Nastavte počet otáček .

## Spuštění závěrečného odstředování:

Pračka Vám nabízí maximálně přípustný počet otáček pro odstředování. Otáčky můžete snížit.

- Stiskněte sensorové tlačítko *start/stop*.

## Ukončení pracího programu

Chcete prádlo vyjmout hodně mokré.

- Snižte otáčky na 0.
- Stiskněte sensorové tlačítko *start/stop*.

Odčerpá se voda.

## Zrušení zvoleného odstředování při máchání a závěrečného odstředování

- Před spuštěním pracího programu snižte otáčky na 0.
- Stiskněte sensorové tlačítko *start/stop*.

Po posledním máchání se odčerpá voda a zapne ochrana proti pomačkání.





Při tomto nastavení se u některých programů provádí extra máchání.

# Přehled programů

## Programy na voliči programů

<b>bavlna</b>		<b>90 °C až studená</b>	<b>maximálně 9,0 kg</b>
textilie	Trička, spodní prádlo, prostírání atd., textilie z bavlny, lnu nebo směsné tkaniny		
tip	Nastavení 60°/40 °C se liší od $\langle 60^{\circ}\text{C} \rangle / \langle 40^{\circ}\text{C} \rangle$ : <ul style="list-style-type: none"><li>– kratšími dobami trvání programů</li><li>– delšími dobami působení teploty</li><li>– vyšší spotřebou energie</li></ul> Při obzvláště vysokých hygienických požadavcích zvolte nastavení teploty 60 °C nebo vyšší.		
<b>bavlna</b>		$\langle 60^{\circ}\text{C} \rangle / \langle 40^{\circ}\text{C} \rangle$	<b>maximálně 9,0 kg</b>
textilie	Normálně znečištěné bavlněné prádlo		
tip	<ul style="list-style-type: none"><li>– Tato nastavení jsou pro praní bavlněného prádla nejučinnější s ohledem na spotřebu energie a vody.</li><li>– U <math>\langle 60^{\circ}\text{C} \rangle</math> je dosažená teplota praní nižší než 60 °C, výkon praní odpovídá programu bavlna 60 °C.</li></ul>		
<b>Pokyn pro zkušební ústavy:</b>			
Zkušební programy dle ČSN EN 60456 a energetické účinnosti dle směrnice 1061/2010			
<b>snadno ošetřovatelné</b>		<b>60 °C až studená</b>	<b>maximálně 4,0 kg</b>
textilie	Textilie se syntetickými vlákny, směsné tkaniny nebo snadno ošetřovatelná česaná bavlna		
tip	U textilií náchylných na pomačkání snižte počet otáček při závěrečném odstředování.		
<b>jemné prádlo</b>		<b>60 °C až studená</b>	<b>maximálně 3,0 kg</b>
textilie	Pro choulostivé textilie ze syntetických vláken, směsné tkaniny, viskózy		
tip	– U textilií náchylných na pomačkání zrušte odstředování.		

## Přehled programů

<b>vlna</b> 		<b>40 °C až studená</b>	<b>maximálně 2,0 kg</b>
textilie	Textilie z vlny nebo s příměsemi z vlny		
tip	U textilií náchylných na pomačkání dbejte na počet otáček při závěrečném odstředování.		
<b>hedvábí</b> 		<b>30 °C až studená</b>	<b>maximálně 1,0 kg</b>
textilie	Hedvábí a všechny textilie s možností ručního praní, které neobsahují vlnu		
tip	Jemné punčocháče a podprsenky plete v síťce na prádlo.		
<b>košile</b>		<b>60 °C až studená</b>	<b>maximálně 1,0 kg/2,0 kg</b>
textilie	Košile a blůzy z bavlny a směsné tkaniny		
tip	<ul style="list-style-type: none"> <li>– Límce a manžety podle znečištění předem ošetřete.</li> <li>– Pro košile a blůzy z hedvábí používejte program <i>hedvábí</i> .</li> <li>– Pokud je vypnuta přednastavená extra funkce <i>předžehlení</i>, zvýší se maximální množství naplnění na 2,0 kg.</li> </ul>		
<b>MobileControl</b> 			
Volba programu a ovládání se provádí přes Miele@mobile App.			
<b>expres 20</b>		<b>40 °C až studená</b>	<b>maximálně 3,5 kg</b>
textilie	Textilie z bavlny, které byly málo nošeny nebo jsou jen minimálně znečištěné		
Tip	Extra funkce <i>krátký</i> se aktivuje automaticky.		
<b>tmavé/jeans</b>		<b>60 °C až studená</b>	<b>maximálně 3,0 kg</b>
textilie	Černé a tmavé prádlo z bavlny, směsné tkaniny a džínsoviny		
tip	<ul style="list-style-type: none"> <li>– Perte obrácené naruby.</li> <li>– Džínsové oblečení při prvních praních často trochu pouští barvu. Proto perte světlé a tmavé věci zvlášť.</li> </ul>		

## Přehled programů

<b>outdoor</b>		<b>40 °C až studená</b>	<b>maximálně 2,5 kg</b>
textilie	Funkční textilie jako outdoorové bundy a kalhoty s membránami jako např. Gore-Tex®, SYMPATEX®, WINDSTOPPER® atd.		
tip	<ul style="list-style-type: none"><li>– Zapněte suché zipy a zipy.</li><li>– Nepoužívejte avivážní prostředek.</li><li>– V případě potřeby můžete outdoorové textilie dodatečně ošetřit v programu <i>impregnace</i>. Impregnace se nedoporučuje po každém praní.</li></ul>		
<b>impregnace</b>		<b>40 °C</b>	<b>maximálně 2,5 kg</b>
textilie	K dodatečnému ošetření textilií z mikrovláken, lyžařských oděvů nebo prostírání z převážně syntetických vláken, aby se dosáhlo účinku odpuzování vody a nečistot		
tip	<ul style="list-style-type: none"><li>– Textilie by měly být čerstvě vyprané a odstředěné nebo usušené.</li><li>– Pro dosažení optimálního účinku by mělo následovat tepelné ošetření. To lze provést usušením v sušičce prádla nebo vyžehlením.</li></ul>		

## Programy v poloze voliče programů další programy/⚙️

<b>sportovní prádlo</b>		<b>60 °C až studená</b>	<b>maximálně 3,0 kg</b>
textilie	Oblečení pro sport a fitness jako trička a kalhoty, sportovní oblečení z mikrovlákna a flísu		
tip	<ul style="list-style-type: none"><li>– Nepoužívejte avivážní prostředek.</li><li>– Respektujte označení výrobce pro ošetření.</li></ul>		
<b>automatika plus</b>		<b>40 °C až studená</b>	<b>maximálně 6,0 kg</b>
textilie	Podle barev roztríděné prádlo z textilií pro programy <i>bavlna</i> a <i>snadno ošetřovatelné</i>		
tip	Pro každý druh prádla se vždy automaticky přizpůsobí parametry praní (např. hladina vody, rytmus praní a profil odstředování), aby se prádlo co nejvíce šetřilo a praní bylo co nejúčinnější.		



## Přehled programů

<b>polštáře</b>		<b>60 °C až studená</b>	<b>2 polštáře (40 x 80 cm) nebo 1 polštář 80 x 80 cm</b>
textilie	Pratelné polštáře se syntetickou náplní		
tip	<ul style="list-style-type: none"> <li>– Před praním odstraňte z prádla vzduch, abyste zabránili přílišnému pění. K tomu účelu prádlo napěchujte do těsného pracího vaku nebo je svažte páskou, kterou lze prát.</li> <li>– Respektujte etiketu k ošetřování.</li> </ul>		
<b>záclony</b>		<b>40 °C až studená</b>	<b>maximálně 2,0 kg</b>
textilie	Záclony, které výrobce deklaruje jako vhodné pro strojové praní		
tip	<ul style="list-style-type: none"> <li>– Pro odstranění prachu je automaticky zvolena volba <i>předepření</i>.</li> <li>– U záclon náchylných na pomačkání snížit počet otáček při odstředování nebo odstředování zcela zrušit.</li> <li>– Odstraňte ze záclon háčky.</li> </ul>		
<b>prachové peří</b>		<b>60 °C až studená</b>	<b>maximálně 2,0 kg</b>
textilie	Bundy, spací pytle, polštáře a jiné textilie naplněné prachovým peřím		
tip	<ul style="list-style-type: none"> <li>– Před praním odstraňte z prádla vzduch, abyste zabránili přílišnému pění. K tomu účelu prádlo napěchujte do těsného pracího vaku nebo je svažte páskou, kterou lze prát.</li> <li>– Respektujte etiketu k ošetřování.</li> </ul>		
<b>nové textilie</b>		<b>40 °C až studená</b>	<b>maximálně 3,0 kg</b>
textilie	Nové textilie z bavlny, syntetických vláken a nové froté textilie		
tip	Z vláken se odstraní výrobní zbytky.		

## Přehled programů

<b>pérové přikrývky</b>		<b>60 °C až studená</b>	<b>max. 2,5 kg 1 přikrývka 2,20m x 2,00m</b>
textilie	Peřiny a polštáře naplněné peřím nebo prachovým peřím		
tip	<ul style="list-style-type: none"><li>– Před praním odstraňte z prádla vzduch, abyste zabránili přílišnému pění. K tomu účelu prádlo napěchujte do těsného pracího vaku nebo je svažte páskou, kterou lze prát.</li><li>– Respektujte etiketu k ošetřování.</li></ul>		
<b>pouze máchání/škrobení</b>		<b>maximálně 8,0 kg</b>	
textilie	<ul style="list-style-type: none"><li>– K vymáčení ručně praných textilií</li><li>– Ubrusy, ubrousky, pracovní oděvy, které je nutno naškrobit</li></ul>		
tip	<ul style="list-style-type: none"><li>– U textilií náchylných na pomačkání dbejte na otáčky závěrečného odstředování.</li><li>– Prádlo, které se má škrobit, by mělo být čerstvě vyprané, ale bez aviváže.</li><li>– Zvláště dobrého vymáčení se dvěma máčeními dosáhnete aktivací sensorového tlačítka <i>více vody</i>.</li></ul>		
<b>odčerpávání/odstředování</b>		<b>maximálně 8,0 kg</b>	
tip	<ul style="list-style-type: none"><li>– Jen čerpání: nastavte počet otáček na 0 ot/min.</li><li>– Dávejte pozor na nastavené otáčky.</li></ul>		

## Nastavení /ošetřování

### Nastavení

Pomocí nastavení můžete přizpůsobit elektroniku pračky měnícím se požadavkům. Další informace získáte v kapitole „Nastavení“.

### Ošetřování

Pro pračku existují dva programy ošetření.

1. Čištění přístroje pro čištění pračky.
2. Údržba TwinDos pro ošetření přihrádek TwinDos ①/②. Další informace získáte v kapitole „Čištění a ošetřování“, odstavec „Ošetření TwinDos“.

čištění přístroje	85 °C	bez náplně
Při častém praní s nízkými teplotami hrozí nebezpečí kontaminace pračky. Čištěním pračky se značně sníží počet choroboplodných zárodků, plísní a biofilmu a zabrání se tvorbě zápachů.		
tip	<ul style="list-style-type: none"><li>– Optimálního výsledku dosáhnete použitím prostředku Miele na čištění přístrojů. Alternativně můžete použít univerzální práškový prací prostředek.</li><li>– Prostředek na čištění přístroje nebo univerzální prací prostředek dávkujte přímo do bubnu.</li><li>– Nedávejte do pračky prádlo. Čištění se provádí s prázdným bubnem.</li></ul>	

## Extra funkce

---

Programy praní můžete doplnit extra funkcemi.

### Volba extra funkcí

Zvolení nebo zrušení zvolených extra funkcí se provádí sensorovými tlačítky v ovládacím poli. Sensorovým tlačítkem *extra funkce* můžete ve spojení s displejem volit doplňkové extra funkce.

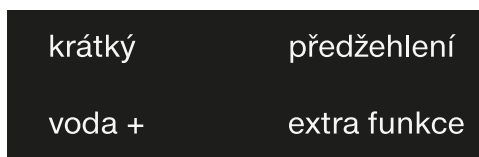

- Stiskněte sensorové tlačítko požadované extra funkce.

Příslušné tlačítko se jasně rozsvítí.

Ne všechny extra funkce lze zvolit u všech programů.





Pro program praní nepřipustná extra funkce nesvítí tlumeně a nelze ji aktivovat stisknutím.

### Krátký

Průběh programu se zkrátí. Zvýší se mechanika praní a spotřeba energie.

### Předžehlení

Na konci praní se prádlo vyhladí, aby na něm bylo méně záhybů. Pro optimální výsledek snižte maximální množství napplnění o 50 %. Všímejte si údajů na displeji. Malé množství prádla zlepšuje výsledek.

Svrchní oděvy musí být vhodné pro sušení v sušičce   a odolné při žehlení  .

### Více vody

Zvýší se hladina vody při praní a při máchání a v programu „*jen máchání/škrobení*“ proběhne druhé máchání.

Pro sensorové tlačítko *více vody* můžete zvolit jiné funkce, jak je popsáno v kapitole „Nastavení“.

### Extra funkce volitelné senzorem tlačítkem „extra funkce“

#### Volba extra funkce na displeji

- Stiskněte sensorové tlačítko *extra funkce*.

Na displeji se objeví první volitelná extra funkce.

- Tiskněte sensorová tlačítka  $\vee \wedge$ , dokud se na displeji nezobrazí požadovaná extra funkce.
- Potvrďte extra funkci sensorovým tlačítkem *OK*.

Extra funkce je vyznačena symbolem  $\checkmark$ .

#### Zrušení zvolené extra funkce

- Stiskněte sensorové tlačítko *extra funkce*.

Na displeji se objeví první volitelná extra funkce.

- Tiskněte sensorové tlačítko  $\vee \wedge$ , dokud se na displeji nebude zobrazovat *Žádné extra funkce*.
- Potvrďte *Žádné extra funkce* sensorovým tlačítkem *OK*.

Předtím zvolená extra funkce byla zase zrušena.

#### Skvrny

Na čištění prádla znečištěného skvrnami. Změní se průběh pracího programu.

#### předepření

Pro odstranění větších množství špíny jako např. prachu nebo písku.

#### Namáčení

Pro zvláště silně znečištěné textilie se skvrnami s obsahem bílkovin.

Můžete volit dobu namáčení od 30 minut do 6 hodin v krocích po 30 minutách, jak je popsáno v kapitole „Nastavení“.

Z výroby je nastaveno 30 minut.

#### Intenzivní

Pro zvláště silně znečištěné a odolné prádlo. Zesílením mechaniky praní a nasazením většího množství energie pro topení se zvýší účinnost čištění.





#### Extra tichý

Sníží se hlučnost během pracího programu. Tuto funkci používejte, když chcete prát v dobách klidu. Počet otáček při závěrečném odstředování se automaticky nastaví na  $\square$  (stop máchání). Prodlouží se doba trvání programu.

#### Extra šetrný

Redukuje se pohyb bubny a zkrátí se doba praní. Mírně znečištěné textilie se vyperou šetrněji.

#### AllergoWash

Při zvýšených hygienických nárocích na vyprané prádlo. Zvýšenou spotřebou energie se prodlouží doby působení teploty a zvýšeným množstvím vody se zlepší účinek máchání. Vyprané prádlo musí být vhodné pro sušení v sušičce   a odolné při žehlení  .

## Extra funkce

### Přehled programů praní a extra funkcí

U programů, které **nejsou** uvedeny v tabulce, nelze zvolit žádnou z těchto extra funkcí.

	krátký	předžehlení	více vody	skvrny	předepírání	namáčení	intenzivní	extra tichý	extra šetrný	AllergoWash
bavlna	X	X	X	X	X	X	X	X	X	X
snadno ošetřovatelné	X	X	X	X	X	X	X	X	X	X
jemné prádlo	X	X	X	X	X	X	-	X	X	X
vlna 🧺	-	-	-	-	-	-	-	X	-	-
hedvábí 🧺	-	-	-	-	-	-	-	X	-	-
košile	X	✓	X	X	X	X	-	X	X	X
expres 20	✓	X	-	-	-	-	-	-	-	-
tmavé/jeans	X	X	X	X	X	X	-	X	X	X
outdoor	X	-	X	X	X	X	-	X	X	-
sportovní prádlo	X	-	X	X	X	X	-	X	X	X
automatika plus	X	X	X	X	X	X	-	X	X	X
polštáře	X	-	X	X	X	-	-	X	X	X
záclony	X	X	X	X	X	-	-	X	X	X
prachové peří	X	-	X	X	X	X	-	X	X	X
nové textilie	-	X	X	-	-	-	-	X	X	-
péřové přikrývky	X	-	X	X	X	-	-	X	X	X
pouze máchání/škrobení	-	-	X	-	-	-	-	-	-	-
čištění přístroje	✓	-	-	-	-	-	-	-	-	-

**X** = lze zvolit      - = nelze zvolit

✓ = zapnuto automaticky

## Symbole pro ošetření

Praní	
Teplotní stupně uvedené v symbolu prací vaničky udávají maximální teplotu, při které můžete danou textilii prát.	
	běžné mechanické namáhání
	šetrné mechanické namáhání
	obzvláště šetrné mechanické namáhání
	ruční praní
	neprat

### Příklady volby programu

Program	Symbole pro ošetření
bavlna	
snadno ošetřovatelné	
jemné prádlo	
vlna	
hedvábí	
expres 20	
automatika plus	







































Sušení	
Tečky udávají teplotu.	
	normální teplota
	snížená teplota
	nevhodné pro sušení v sušičce

Žehlení a mandlování	
Tečky označují teplotní oblasti.	
	asi 200°C
	asi 150°C
	asi 110°C
Žehlení s párou může způsobit nevratné škody.	
	nežehlit/nemandlovat

Profesionální čištění	
	Čištění chemickými roz-pouštědly. Písmena označují čisticí prostředky.
	čištění za mokra
	nečistit chemicky



Bělení	
	přípustný každý oxidační bělicí prostředek
	přípustný pouze bělicí prostředek na bázi kyslíku
	nebělit

# Průběh programu

	hlavní praní		máchání		odstřeďování
	hladina vody	rytmus praní	hladina vody	cykly máchání	
bavlna		Ⓐ		2-5 <sup>1)2)3)</sup>	✓
snadno ošetrovatelné		Ⓑ		2-4 <sup>2)3)</sup>	✓
jemné prádlo		Ⓒ		2-4 <sup>2)3)</sup>	✓
vlna 		Ⓔ		2	✓
hedvábí 		Ⓔ		2	✓
košile		Ⓒ		3-4 <sup>3)</sup>	✓
expres 20		Ⓐ		1	✓
tmavé/jeans		Ⓑ		3-5 <sup>2)3)</sup>	✓
outdoor		Ⓒ		3-4 <sup>3)</sup>	✓
impregnace	-	Ⓑ		1	✓
sportovní prádlo		Ⓒ		2-3 <sup>3)</sup>	✓
automatika plus		ⒶⒷ		2-4 <sup>2)3)</sup>	✓
polštáře <sup>4)</sup>		Ⓒ		3-4 <sup>3)</sup>	✓
záclony		Ⓒ		3-4 <sup>3)</sup>	✓
prachové peří <sup>4)</sup>		Ⓒ		3-4 <sup>3)</sup>	✓
nové textilie		Ⓑ		2-3 <sup>3)</sup>	✓
pérové přikrývky		Ⓒ		3-4 <sup>3)</sup>	✓
jen máchání/škrobení		Ⓑ		0-1 <sup>5)</sup>	✓
odčerpávání/ odstřeďování	-	-	-	-	✓
čištění přístroje		Ⓐ		3	✓

Legenda je uvedena na následující straně.



-  = nízká hladina vody  
 = střední hladina vody  
 = vysoká hladina vody  
Ⓐ = intenzivní rytmus  
Ⓑ = normální rytmus  
Ⓒ = citlivý rytmus  
Ⓔ = rytmus ručního praní  
✓ = provádí se  
- = neprovádí se

Pračka má plně elektronickou řídicí jednotku s množstevní automatikou. Pračka si sama stanoví nutnou spotřebu vody, a to v závislosti na množství a nasákavosti prádla.



Zde uvedené průběhy programů se vztahují vždy k základnímu programu při maximálním naplnění.

Ukazatel průběhu programu Vaší pračky Vás během pracího programu stále informuje o právě dosaženém úseku programu.

## Zvláštnosti v průběhu programu

### Ochrana proti pomačkání:

Buben se pohybuje ještě až 30 minut po skončení programu, aby se zamezilo pomačkání prádla.

Výjimka: V programech *vlna*  a *hedvábní*  se ochrana proti pomačkání neprovádí.

Pračku můžete kdykoli otevřít.

- 1) Při zvolené teplotě 60 °C a vyšší stejně jako při teplotách <40°C a <60°C se provádí 2 máchání. Při zvolené teplotě nižší než 60 °C se provádí 3 máchání.
- 2) Extra máchání se provádí při:
  - příliš velkém napětí v bubnu
  - otáčkách závěrečného odstředování nižších než 700 ot/min
- 3) Extra máchání se provádí při:
  - zvolení extra funkce *více vody*, když byla v poloze *nastavení* aktivována volba Máchání navíc nebo Voda + mách. navíc.
- 4) Odstředování na nejvyšší otáčky: před praním proběhne odstředování na maximální otáčky, aby se dostal vzduch z náplně tvořené prachovým peřím. Poté nateče voda přes komoru  pro hlavní praní.
- 5) Extra máchání proběhne při: zvolení extra funkce *více vody*.

# Změna průběhu programu

---

## Storno programu

Program praní můžete kdykoli po spuštění stornovat.

- Stiskněte sensorové tlačítko *start/stop*.

Na displeji se objeví:



- Stiskněte sensorové tlačítko *OK*.

Pračka odčerpá prací roztok. Na displeji se objeví:



Počkejte, dokud se neodblokují dvířka.

- Otevřete dvířka.
- Vyjměte prádlo.

## Přerušení programu

- Otočte volič programů do polohy .

Pračka se vypne.

- Pro pokračování: otočte volič programů do polohy pracího programu, který je spuštěný.

**Tip:** Když se na displeji objeví  Změna není možná, je volič programů v chybné poloze.

## Změna programu

Po spuštění programu není možná jeho změna.

## Dětská pojistka

Prací program nelze omylem stornovat.

### Aktivace dětské pojistky

- Stiskněte sensorové tlačítko *start/stop*.

Na displeji se objeví:



- Posuňte seznam sensorovými tlačítky ∨ na:



- Stiskněte sensorové tlačítko *OK*.

### Deaktivace dětské pojistky

- Stiskněte sensorové tlačítko *start/stop*.

Na displeji se objeví:



- Stiskněte sensorové tlačítko *OK*.

## Doplnění/odebrání prádla

Doplňování nebo odebrání prádla je možné jen na začátku pracovního programu.

Když se na displeji již nezobrazuje následující hlášení, není doplňování prádla již možné.

- Stiskněte tlačítko *start/stop*.

Na displeji se objeví:

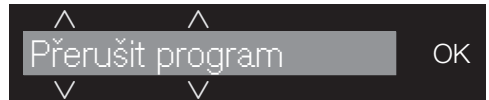

- Tiskněte sensorová tlačítka ∨∧, dokud se na displeji nebude zobrazovat:



- Stiskněte sensorové tlačítko *OK*.

Prací program se pozastaví a odblokuje se dvířka.

- Otevřete dvířka.
- Doplněte prádlo nebo odeberte požadované kusy prádla.
- Zavřete dvířka.
- Stiskněte sensorové tlačítko *start/stop*.

Prací program pokračuje.

# Prací prostředky

## Správný prací prostředek

Můžete používat všechny prací prostředky, které jsou vhodné pro pračky pro domácnost. Pokyny k použití a dávkování jsou uvedeny na obalu pracího prostředku.

## Dávkování závisí na:

- stupni znečištění prádla
- množství prádla
- tvrdosti vody  
Jestliže neznáte rozmezí tvrdosti vody, informujte se u Vašeho vodárenského podniku.

## Změkčovač vody

U rozmezí tvrdosti II a III můžete přidat změkčovač vody, abyste ušetřili prací prostředek. Správné dávkování je uvedeno na obalu. Naplňte nejprve prací prostředek a potom změkčovač.

Prací prostředek můžete potom dávkovat jako pro rozmezí tvrdosti I.

## Tvrdosti vody

Rozmezí tvrdosti	Celková tvrdost v mmol	Tvrdost °d
měkká (I)	0 – 1,5	0 – 8,4
střední (II)	1,5 – 2,5	8,4 – 14
tvrdá (III)	nad 2,5	nad 14

## Pomoc při dávkování

Pro dávkování pracího prostředku použijte dávkovače (dávkovací kouli) od výrobce pracích prostředků, obzvlášť při dávkování tekutých pracích prostředků.

## Náhradní náplně

Při nákupu pracích prostředků využívejte pokud možno náhradních náplní, čímž přispíváte ke snížení množství obalového odpadu.

## Prostředky na ošetřování prádla

### Avivážní prostředky

dávají textiliím měkkost a snižují statický náboj při strojovém sušení.

### Tužidla

jsou syntetické škrobicí prostředky a dávají textiliím pevnější tvar.

### Škrob

dává textiliím tuhost a plnost.

## Samostatná aviváž, tužení nebo škrobení

Škrob musíte připravit podle popisu na obalu.





**Tip:** U aviváže aktivujte extra funkci *více vody*.

### Dávkování přes TwinDos

Zásobník automatického dávkování musí být naplněný avivážním prostředkem.

- Zvolte program *jen máchání/škrobení*.
- Stiskněte senzorové tlačítko *TwinDos*.
- Aktivujte příslušný zásobník.
- Stiskněte senzorové tlačítko *start/stop*.

### Dávkování přes zásuvku pro dávkování pracích prostředků

- Avivážní prostředek dejte do komory  nebo nasadte kapsli.
- Tekutý škrob nebo tužidlo dejte do komory , práškový nebo hustý tekutý škrob nebo tužidlo do komory .
- Zvolte program *jen máchání/škrobení*.
- V případě potřeby upravte otáčky při odstřeďování.
- Při použití prací kapsle aktivujte senzorové tlačítko .
- Stiskněte senzorové tlačítko *start/stop*.

## Odbarvování/barvení





 V pračce **nepoužívejte** odbarvovací prostředky. Vedou ke korozi v pračce.

Barvení v pračce je povoleno pouze v běžných mezích pro domácí účely. Sůl používaná při barvení při dlouhodobém používání napadá nerez. Přísně dodržujte pokyny výrobce barvicího prostředku.

# Prací prostředky

## Doporučení k Miele pracím prostředkům

Prací prostředky Miele byly speciálně vyvinuty pro automatické pračky Miele. Prací prostředky Miele si můžete objednat přes internet na adrese [shop.miele.cz](http://shop.miele.cz) nebo si je můžete zakoupit u servisní služby Miele nebo u vašeho specializovaného prodejce Miele.

	Miele UltraPhase 1 / 2	Miele Cap 	Miele Cap 	Miele Cap 
bavlna	✓	-	Ⓕ	Ⓗ
snadno ošetřovatelné	✓	-	Ⓕ	Ⓗ
jemné prádlo	✓	Ⓐ, Ⓑ, Ⓒ	Ⓕ	-
vlna 	-	Ⓓ, Ⓔ	-	-
hedvábí 	-	Ⓔ	-	-
košile	✓	-	Ⓕ	Ⓗ
expres 20	✓	-	Ⓕ	-
tmavé/jeans	✓	-	Ⓕ	-
Outdoor	-	Ⓒ	-	-
impregnace	-	-	Ⓖ	-
sportovní prádlo	-	Ⓐ	-	-
automatika plus	✓	-	Ⓕ	Ⓗ
polštáře	✓	-	-	-
záclony	✓	-	-	Ⓗ
prachové peří	-	Ⓑ	-	-
nové textilie	✓	-	Ⓕ	-
péřové přikrývky	-	Ⓑ	-	-
jen máchání/škrobení	-/-	-/-	Ⓕ/-	-/-

✓ doporučuje se

- nedoporučuje se

Ⓐ Sport

Ⓑ prachové peří

Ⓒ Outdoor

Ⓓ WoolCare

Ⓔ SilkCare



Ⓕ avivážní prostředek

Ⓖ impregnace

Ⓗ Booster (zesilovač čištění)

## Doporučení k pracím prostředkům dle nařízení (EU) Nr. 1015/2010

Doporučení platí pro teplotní oblasti tak, jak bylo popsáno v kapitole „Přehled programů“

	univerzální	na barevné prádlo	na jemné prádlo a vlnu	speciální
	prací prostředek			
bavlna	✓	✓	-	-
snadno ošetřovatelné	-	✓	-	-
jemné prádlo	-	-	✓	-
vlna 	-	-	✓	✓
hedvábí 	-	-	✓	✓
košile	✓	✓	-	-
expres 20	-	✓ <sup>1)</sup>	-	-
tmavé/jeans	-	✓ <sup>1)</sup>	-	✓
Outdoor	-	-	✓	✓
sportovní prádlo	-	-	✓	✓
automatika plus	-	✓	-	-
polštáře	-	-	✓ <sup>1)</sup>	✓
záclony	✓ <sup>2)</sup>	-	-	✓
prachové peří	-	-	✓ <sup>1)</sup>	✓
nové textilie	-	✓	-	-
péřové přikrývky	-	-	✓	✓
čištění přístroje	✓ <sup>2)</sup>	-	-	✓

✓ doporučuje se

- nedoporučuje se

1) tekuté prací prostředky

2) práškový prací prostředek

# Čištění a ošetřování

## Čištění bubny (info hygiena)

Při praní s nízkými teplotami anebo te-  
kutými pracími prostředky hrozí ne-  
bezpečí vytváření choroboplodných zá-  
rodků a zápachů v pračce. Pračku čis-  
títe pomocí programu *čištění přístroje*.  
Respektujte hlášení na displeji:

Hygiena info: použijte program s min. 75 °C  
nebo "čištění přístroje"

## Čištění pláště a panelu

⚠ Před čištěním a ošetřováním vy-  
táhněte zástrčku ze zásuvky.

⚠ Pračku v žádném případě ne-  
ostřikujte vodou z hadice.

- Plášť a panel čistíte slabým čisticím  
prostředkem nebo mýdlovou vodou a  
obojí osušte měkkým hadříkem.
- Buben čistíte vhodným čisticím  
prostředkem na nerez.

⚠ Nepoužívejte čisticí prostředky  
obsahující rozpouštědla, drhnutí  
prostředky, sklo nebo univerzální  
prostředky! Mohou poškodit povrchy  
z umělé hmoty a jiné díly.

## Čištění zásuvky pro dávkování pracích prostředků

Používání nízkých teplot praní a te-  
kutých pracích prostředků podporuje  
rozmnožování choroboplodných zá-  
rodků v zásuvce pro dávkování pra-  
cích prostředků.

- Z hygienických důvodů pravidelně  
čistěte celou zásuvku pro dávkování  
pracích prostředků i při výhradním  
používání TwinDos.

## Vyjmutí zásuvky pro dávkování pra- cích prostředků

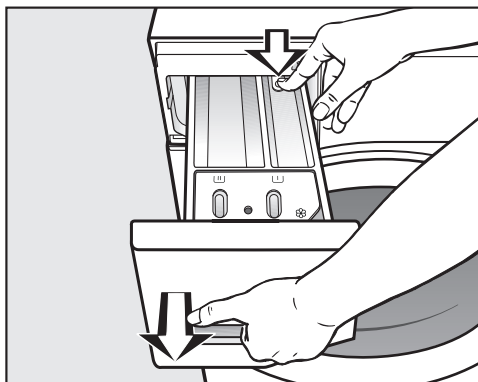

- Vytáhněte zásuvku pro dávkování  
pracích prostředků až na doraz, za-  
tlačte odjišťovací knoflík a odejměte  
zásuvku.
- Vyčistěte zásuvku pro dávkování pra-  
cích prostředků teplou vodou.



## Čištění násosky a kanálku přihrádky ☸/☞

Tekutý škrob způsobuje zalepení. Násoska v přihrádce ☸/☞ již nebude fungovat a přihrádka může přetéci. Po několikerém použití tekutého škrobu vyčistěte násosku obzvláště důkladně.

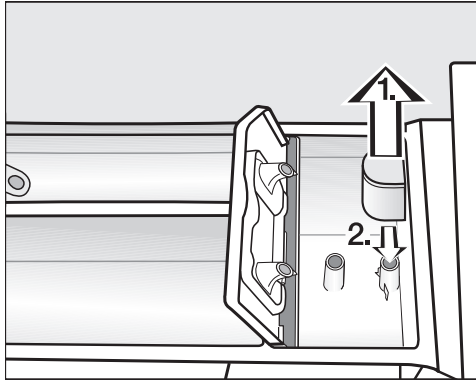

1. Vytáhněte násosku z komory ☸ a vyčistěte ji pod tekoucí teplou vodou. Vyčistěte také trubici, na kterou se násoska nasazuje.
2. Násosku opět nasadte.

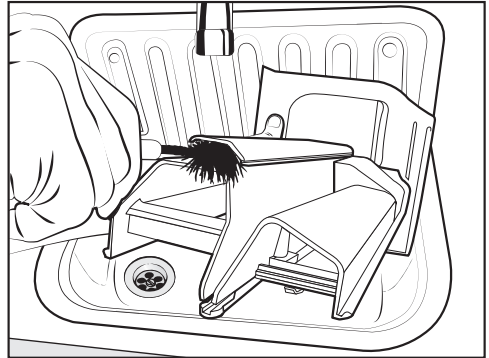

- Vyčistěte kanálek pro avivážní prostředek teplou vodou a kartáčem.

## Čištění prostoru pro zásuvku pro dávkování pracích prostředků

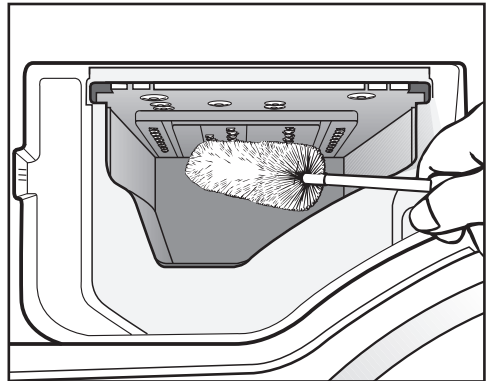

- Pomocí kartáče na lahve odstraňte zbytky pracích prostředků a usazeniny vodního kamene z vylachovacích trysek zásuvky pro dávkování pracích prostředků.
- Nasadte opět zásuvku pro dávkování pracích prostředků.

**Tip:** Nechte pootevřenou zásuvku pro dávkování pracích prostředků, aby mohla uschnout.

# Čištění a ošetřování

## Ošetření TwinDos

 Pokud delší dobu (více než dva měsíce) neperete, může ztuhnout prací prostředek v hadicích. Hadice se mohou ucpat a musí je pak vyčistit servisní služba Miele. Vyčistíte systém TwinDos.

Na čištění budete potřebovat buď čisticí kartuši „TwinDosCare“, nebo prázdný zásobník TwinDos. Obojí dostanete v internetovém obchodě Miele.

Pračka má čisticí program pro systém TwinDos. Čisticím programem se čistí hadice uvnitř pračky.

### Spuštění programu ošetření

- Otočte volič programů do polohy *další programy* .



- Tiskněte sensorové tlačítko  $\nabla\wedge$ , dokud se na displeji neobjeví:



- Potvrďte nastavení sensorovým tlačítkem OK.
- Tiskněte sensorové tlačítko  $\nabla\wedge$ , dokud se na displeji neobjeví:



- Potvrďte nastavení sensorovým tlačítkem OK.



- Tiskněte sensorová tlačítka  $\nabla\wedge$ , dokud se na displeji nezobrazí požadovaná přihrádka, a potvrďte ji sensorovým tlačítkem OK.

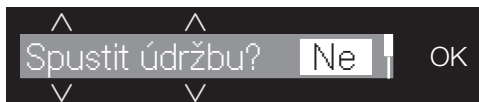

- Tiskněte sensorové tlačítko  $\nabla$ , dokud se na displeji neobjeví:

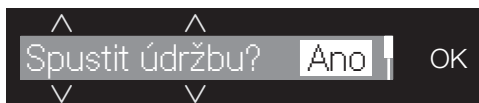

- Potvrďte nastavení sensorovým tlačítkem OK.

- Řiďte se dalšími pokyny na displeji.

Hadice byly vyčištěny. Systém TwinDos lze použít kdykoli znovu.

### Čištění prostoru pro zasunutí

Zbytky pracího prostředku mohou vést k zalepení.

- Při výměně kartuší nebo zásobníků vyčistěte vnitřek prostoru pro zasunutí vlhkým hadříkem.

## Čištění sítka přívodu vody

Pračka má pro ochranu přívodního ventilu vody sítko. Sítko v šroubovací objímce přívodní hadice byste měli asi jednou za 6 měsíců zkontrolovat. Při častém přerušování dodávky vody z vodovodní sítě může být tento interval kratší.

- Zavřete vodovodní kohoutek.
- Odšroubujte přívodní hadici z vodovodního kohoutku.

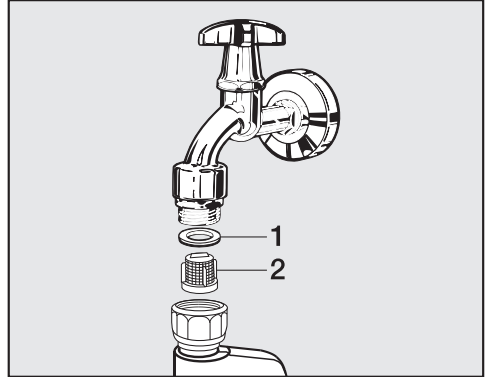

- Vytáhněte gumové těsnění **1** z koncovky.
- Kombinačkami nebo špičatými kleštěmi uchopte krček plastového sítka **2** a sítko vytáhněte.
- Zpětná montáž se provádí v opačném pořadí.

Našroubujte objímku pevně na vodovodní kohoutek a kohoutek otevřete. Jestliže uniká voda, objímku dotáhněte.

Ochranné sítko **musíte** po vyčištění znovu namontovat.



## Co udělat, když ...

Většinu poruch a chyb, k nimž může dojít při běžném provozu, můžete odstranit sami. V mnoha případech můžete ušetřit čas a peníze, protože nemusíte volat servisní službu.









Následující tabulky Vám mají pomoci při nalezení a odstranění příčin poruchy nebo chyby.

Některá hlášení na displeji jsou víceřádková a celá je lze přečíst stisknutím senzorových tlačítek  $\vee$  a  $\wedge$ .

### Nedá se spustit žádný program praní

Problém	Příčina a odstranění
<b>Zůstane tmavý displej a nesvítí kontrolka tlačítka start/stop</b>	Pračka je bez proudu. <ul style="list-style-type: none"><li>■ Zkontrolujte, zda je zastrčená síťová zástrčka.</li><li>■ Zkontrolujte, zda je v pořádku pojistka.</li></ul>
	Pračka se automaticky vypnula z důvodů úspory elektrické energie. <ul style="list-style-type: none"><li>■ Pro pokračování pračku znovu zapněte tlačítkem .</li></ul>
<b>Na displeji jste vyzváni k zadání PIN kódu.</b>	Je aktivní PIN kód. <ul style="list-style-type: none"><li>■ Zadejte kód a potvrďte ho. Pokud se dotaz při příštím zapnutí nemá zobrazovat, deaktivujte PIN kód.</li></ul>
<b>Displej hlásí:</b>  Servisní služba  chyba zablokování dvířek F34	Nejsou správně zavřena dvířka. Nezapadla západka dvířek. <ul style="list-style-type: none"><li>■ Zavřete dvířka znovu.</li><li>■ Spustíte program znovu.</li></ul> Pokud se chybové hlášení objeví znovu, zavolejte servisní službu.

## Chybové hlášení po stornování programu

Problém	Příčina a odstranění
 Odtok vody viz 	<p>Je ucpaný nebo omezený odtok vody. Je příliš vysoko umístěná vypouštěcí hadice.</p> <ul style="list-style-type: none"> <li>■ Vyčistěte filtr pracího roztoku a vypouštěcí čerpadlo.</li> <li>■ Maximální výtlačná výška je 1 m.</li> </ul>
 Přívod vody viz 	<p>Je zavřený nebo omezený přívod vody.</p> <ul style="list-style-type: none"> <li>■ Zkontrolujte, zda je dostatečně otevřený vodovodní kohoutek.</li> <li>■ Zkontrolujte, zda není zalomená přívodní hadice.</li> <li>■ Zkontrolujte, zda není příliš nízký tlak vody.</li> </ul> <p>Je ucpané sítko v přívodu vody.</p> <ul style="list-style-type: none"> <li>■ Vyčistěte sítko.</li> </ul> <p>Na 2 minuty se zapne vypouštěcí čerpadlo. Poté se uvolní dvířka pračky. Než pračku vypnete, počkejte na odčerpání.</p>
 Waterproof. Zavřete  Servisní služba 	<p>Zareagoval systém ochrany před škodami způsobenými vodou.</p> <ul style="list-style-type: none"> <li>■ Zavřete vodovodní kohoutek.</li> <li>■ Zavolejte servisní službu.</li> </ul>
 Servisní služba  chyba F	<p>Vyskytuje se závada.</p> <ul style="list-style-type: none"> <li>■ Odpojte pračku od elektrické sítě vytažením síťové zástrčky ze zásuvky nebo vypnutím jističe domovní instalace.</li> <li>■ Než pračku znovu připojíte k elektrické síti, počkejte <b>nejméně 2 minuty</b>.</li> <li>■ Pračku znovu zapněte.</li> <li>■ Spusťte program znovu.</li> </ul> <p>Pokud se chybové hlášení objeví znovu, zavolejte servisní službu.</p>

Pro zrušení chybového hlášení: vypněte pračku tlačítkem .



## Co udělat, když ...

### Chybové hlášení po skončení programu

Problém	Příčina a odstranění
<b>i</b> Zkontrol. dávkování	Při praní se vytvořilo příliš mnoho pěny. <ul style="list-style-type: none"><li>■ Zkontrolujte dávkované množství nastavené u TwinDos.</li><li>■ Snižujte nastavené dávkované množství v krocích po 10 %.</li><li>■ Při příštím praní dávkujte méně pracího prostředku a dbejte pokynů k dávkování na obalu pracího prostředku.</li></ul>
<b>i</b> Hygiena info: použijte program s min. 75 °C nebo "čištění přístroje"	Po delší dobu nebyl spuštěn žádný prací program s teplotou nad 60 °C. <ul style="list-style-type: none"><li>■ Otočte volič programů do polohy <i>další programy</i> .</li><li>■ Tiskněte sensorová tlačítka <math>\wedge \vee</math>, dokud se na displeji nezobrazí Údržba.</li><li>■ Potvrďte sensorovým tlačítkem OK.</li></ul> Na displeji se zobrazuje: Čištění přístroje <ul style="list-style-type: none"><li>■ Potvrďte sensorovým tlačítkem OK.</li><li>■ Spusťte program Čištění přístroje s čisticím prostředkem Miele na přístroje nebo práškovým univerzálním pracím prostředkem.</li></ul> Pračka se vyčistí a zabrání se vytváření choroboplodných zárodků a zápachů.
<b>i</b> Vyrovnajte pračku	Nebylo možné řádně provést extra funkci předžehlení na konci programu. <ul style="list-style-type: none"><li>■ Zkontrolujte, zda pračka stojí svise, jak je popsáno v kapitole „Umístění a připojení“, odstavec „Vyrovnání“.</li><li>■ Zkontrolujte, zda není překročena maximální výtláčná výška 1 m.</li></ul> <hr/> Pokud se chybové hlášení objeví znovu, zavolejte servisní službu. Pračku lze nadále provozovat bez extra funkce předžehlení.

Upozornění jsou hlášena na konci programu a při zapnutí pračky a musíte je potvrdit sensorovým tlačítkem OK.

## Hlášení nebo poruchy systému TwinDos

Problém	Příčina a odstranění
<p><b>i</b> Kartuše 1 téměř prázdná. Lze provést jen několik pracích cyklů.</p>	<p>Prací prostředek v kartuši se brzy vypotřebuje. Je možných již jen asi 4 až 8 praní.</p> <ul style="list-style-type: none"> <li>■ Obstarejte si novou kartuši.</li> </ul>
<p><b>i</b> Prázdný TwinDos ①. Zkontrolujte výsledek praní.</p>	<p>Kartuše je prázdná.</p> <ul style="list-style-type: none"> <li>■ Vyměňte kartuši.</li> <li>■ Zkontrolujte čistotu prádla. Mohlo se stát, že množství pracího prostředku již nebylo dostatečné. Vyperte prádlo případně ještě jednou.</li> </ul>
<p><b>i</b> Použijte "TwinDos" nebo spusťte údržbu. Viz </p>	<p>TwinDos nebo automatické dávkování přes přihrádku ① a/nebo ② nebyly delší dobu používány.</p> <ul style="list-style-type: none"> <li>■ Použijte TwinDos při některém z příštích praní.</li> <li>■ Proveďte ošetření TwinDos, jak je popsáno v kapitole „Čištění a ošetřování“, odstavce „Ošetření TwinDos“.</li> </ul>
<p> Je nutné spustit údržbu TwinDos pro zásobník ①. Viz </p>	<p>TwinDos nebo automatické dávkování přes přihrádku ① a/nebo ② nebyly příliš dlouho používány. Hrozí nebezpečí zaschnutí pracího prostředku v hadicích.</p> <ul style="list-style-type: none"> <li>■ Proveďte <b>ihned</b> ošetření TwinDos, jak je popsáno v kapitole „Čištění a ošetřování“, odstavce „Ošetření TwinDos“.</li> </ul>
<p><b>Nebyl nadávkován prací prostředek.</b></p>	<p>Je deaktivované automatické dávkování.</p> <ul style="list-style-type: none"> <li>■ Před příštím praním dbejte na to, aby svítilo senzorové tlačítko <i>TwinDos</i>. </li></ul> <p>Ačkoli svítí senzorové tlačítko <i>TwinDos</i>, nedávkuje se prací prostředek.</p> <ul style="list-style-type: none"> <li>■ Zkuste to znovu.</li> <li>■ Pokud přesto nedojde k dávkování pracího prostředku, zavolejte servisní službu.</li> </ul>
<p>Hlášení na této stránce jsou příklady. Mohou se měnit podle příslušné přihrádky ①/②.</p>	



## Co udělat, když ...

### Všeobecné problémy s pračkou

Problém	Příčina a odstranění
<b>Pračka zapáchá.</b>	Nedbali jste hygienické informace. Po delší dobu nebyl spuštěn žádný program praní s teplotou nad 60 °C. ■ Aby se v pračce nevytvořily choroboplodné zárodky a zápachy, spustte program <i>čištění přístroje</i> s čisticím prostředkem Miele nebo univerzálním práškovým pracím prostředkem.
	Po praní nebyla zavřena dvířka a zásuvka pro dávkování pracích prostředků. ■ Nechte pootevřená dvířka a zásuvku pro dávkování pracích prostředků, aby mohly uschnout.
<b>Během odstředování pračka nestojí klidně.</b>	Nožky přístroje nestojí rovnoměrně a nejsou zajištěné. ■ Vyrovnejte pračku, aby stála stabilně, a zakontrujete nožky přístroje.
<b>Pračka neodstředila prádlo jako obvykle a prádlo je ještě mokré.</b>	Při závěrečném odstředování byla změřena velká nevyváženost a automaticky se snížil počet otáček. ■ Do bubnu dávejte vždy velké i malé kusy prádla, abyste dosáhli lepšího rozložení.
<b>Výskyt neobvyklých čerpacích hluků.</b>	Nejedná se o závadu! Srkavé zvuky na začátku a na konci čerpání jsou normální.
<b>Na displeji je cizí jazyk.</b>	V „nastavení, jazyk  “ byl zvolen jiný jazyk. ■ Nastavte obvyklý jazyk. Jako vodítko Vám pomůže symbol vlajky.



## Všeobecné problémy s pračkou



Problém	Příčina a odstranění
<b>V zásuvce pro dávkování pracích prostředků zůstanou větší zbytky pracích prostředků.</b>	Průtočný tlak vody je nedostatečný. <ul style="list-style-type: none"> <li>■ Vyčistěte sítko v přívodu vody.</li> <li>■ Uvědomte si, že tlak vody musí být nejméně 100 kPa (1 bar).</li> </ul>
	Práškové prací prostředky ve spojení se změkčovacími prostředky mají sklon k lepení. <ul style="list-style-type: none"> <li>■ Vyčistěte zásuvku pracích prostředků a příště dávejte do přihrádky nejprve prací prostředek a teprve potom změkčovací prostředek.</li> </ul>
<b>Avivážní prostředek se nevyplachuje úplně nebo v komoře  zůstává stát příliš mnoho vody.</b>	Není správně usazená násoska nebo je ucpaná. <ul style="list-style-type: none"> <li>■ Vyčistěte násosku, viz kapitola „Čištění a ošetřování“, odstavec „Čištění zásuvky pro dávkování pracích prostředků“.</li> </ul>
<b>Na konci programu se v kapsli ještě nachází voda.</b>	Je ucpaná vypouštěcí trubička v zásuvce pro dávkování pracích prostředků, na niž se nasazuje kapsle. <ul style="list-style-type: none"> <li>■ Vyčistěte trubičku.</li> </ul>
	Nejedná se o závadu! Z technických důvodů zůstane v kapsli malé zbytkové množství vody.
<b>V přihrádce pro avivážní prostředek vedle kapsle stojí voda</b>	Nebylo aktivováno senzorové tlačítko  nebo po posledním praní nebyla vyjmuta prázdná kapsle. <ul style="list-style-type: none"> <li>■ Při příštím nasazení kapsle aktivujte senzorové tlačítko .</li> <li>■ Po každém praní vyjměte a zlikvidujte kapsli.</li> </ul>
	Je ucpaná vypouštěcí trubička v zásuvce pro dávkování pracích prostředků, na niž se nasazuje kapsle. <ul style="list-style-type: none"> <li>■ Vyčistěte trubičku.</li> </ul>

## Co udělat, když ...

### Neuspokojivý výsledek praní

Problém	Příčina a odstranění
<b>Na vypraném prádle ulpívají pružné šedé zbytky.</b>	Bylo příliš nízké dávkování pracího prostředku. Prádlo bylo silně znečištěné tukem (oleje, masti). <ul style="list-style-type: none"><li>■ Při takovém znečištění prádla buď přidejte více pracího prostředku, nebo použijte tekutý prací prostředek.</li><li>■ Před příštím praním spusťte program <i>čištění přístroje</i> s čisticím prostředkem Miele nebo univerzálním práškovým pracím prostředkem.</li></ul>
<b>Na vypraných tmavých textiliích jsou bílé zbytky podobné pracímu prostředku.</b>	Prací prostředek obsahuje ve vodě nerozpustné složky (zeolity) na změkčení vody. Ty se usadily na textiliích. <ul style="list-style-type: none"><li>■ Po usušení se pokuste odstranit tyto zbytky kartáčem.</li><li>■ Příště perte tmavé textilie pracím prostředkem bez zeolitů. Tekuté prací prostředky zeolity většinou neobsahují.</li><li>■ Perte textilie pomocí programu <i>tmavé/jeans</i>.</li></ul>

## Nedají se otevřít dvířka

Problém	Příčina a odstranění
<p><b>Během praní se nedají otevřít dvířka.</b></p>	<p>Během praní je uzamčený buben.</p> <ul style="list-style-type: none"> <li>■ Stiskněte senzorové tlačítko <i>start/stop</i> a stornujte program.</li> </ul> <p>Program se stornuje, dvířka se odblokují a můžete je otevřít.</p> <hr/> <p>V bubnu je voda a pračka ji nemůže odčerpat.</p> <ul style="list-style-type: none"> <li>■ Vyčistěte filtr pracího roztoku a vypouštěcí čerpadlo podle popisu v odstavci „Otevření dvířek při ucpaném odtoku a/nebo výpadku proudu“.</li> </ul>
<p><b>Po stornování programu je na displeji:</b> Komfortní ochlaz..</p>	<p>Pro ochranu před opařením se dvířka nedají otevřít při teplotě pracího roztoku nad 55 °C.</p> <ul style="list-style-type: none"> <li>■ Počkejte, dokud neklesne teplota v bubnu a nezmizí zobrazení na displeji.</li> </ul>
<p><b>Displej hlásí:</b>  Servisní služba  chyba odblokování dvířek F35</p>	<p>Je zablokovaný zámek dvířek.</p> <ul style="list-style-type: none"> <li>■ Zavolejte servisní službu.</li> </ul>

## Co udělat, když ...

### Otevření dvířek při ucpaném odtoku a/nebo výpadku proudu

- Vypněte pračku.

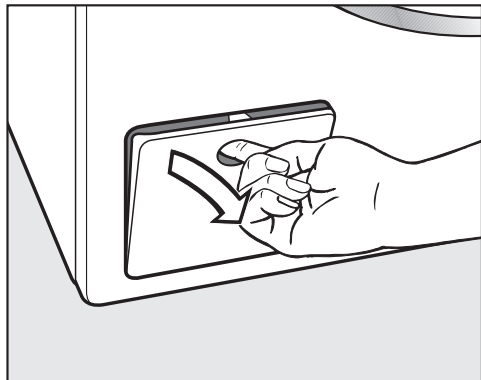

- Otevřete kryt vypouštěcího čerpadla.

### Ucpaný odtok

Když je ucpaný odtok, může se v pračce nacházet větší množství vody.

**!** Nebezpečí opaření horkým pracím roztokem.

Pokud jste předtím prali s vysokými teplotami, je vytékající prací roztok horký.

Prací roztok vypouštějte opatrně.

### Postup vyprázdnění

Filtr pracího roztoku nevyšroubujte úplně.

- Postavte pod kryt nějakou nádobu, např. univerzální pečicí plech.

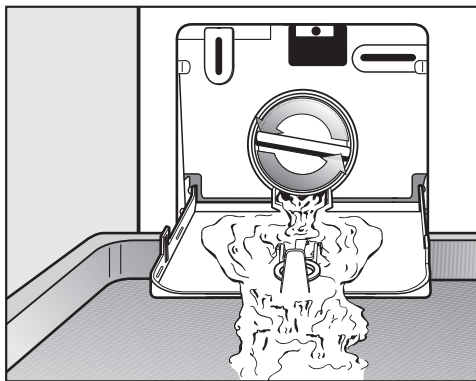

- Pomalým otáčením uvolňujte filtr pracího roztoku, dokud nebude vytékat voda.
- Filtr pracího roztoku opět zašroubujte, abyste přerušili vypouštění vody.

Když už nevytéká voda:

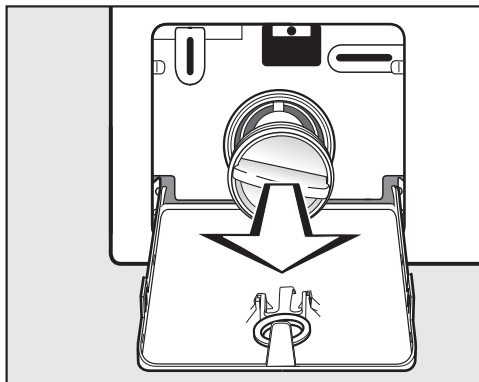

- Filtr pracího roztoku úplně vyšroubujte.

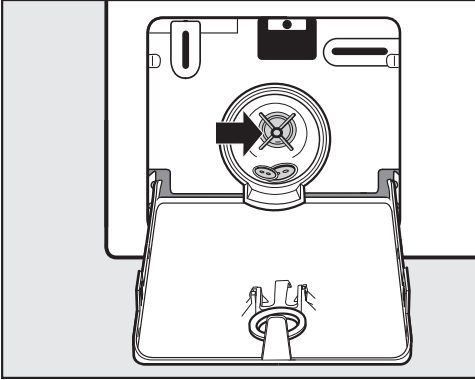

- Filtr pracího roztoku důkladně vyčistěte.
- Zkontrolujte, zda se dá snadno otáčet lopatkou vypouštěcího čerpadla, a případně odstraňte cizí předměty (knoflíky, mince apod.) a vyčistěte vnitřek.
- Nasadte opět filtr pracího roztoku a pevně ho zašroubujte.
- Zavřete kryt vypouštěcího čerpadla.

⚠ Škody vzniklé vytékající vodou  
Pokud filtr pracího roztoku znovu nenasadíte a nezašroubujete, bude z pračky vytékat voda.  
Nasadte opět filtr pracího roztoku a pevně ho zašroubujte.

### Otevření dvířek

⚠ Nebezpečí poranění otáčejícím se bubnem.  
Při sáhnutí do ještě se točícího bubnu hrozí značné nebezpečí úrazu.  
Před vyjímáním prádla se vždy přesvědčte, že stojí buben.

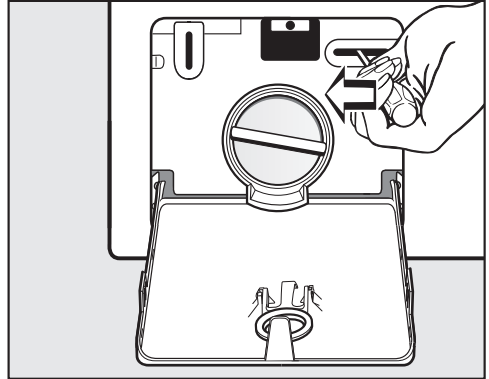

- Pomocí šroubováku odblokujte dvířka.
- Otevřete dvířka.

# Servisní služba

## Kontakt při závadách

Při závadách, které nedokážete odstranit sami, podejte prosím zprávu Vašemu specializovanému prodejci Miele nebo servisní službě Miele.

Telefonní číslo servisní služby Miele najdete na konci tohoto dokumentu.

Servisní služba bude potřebovat modelové označení a výrobní číslo. Oba údaje najdete na typovém štítku.

Typový štítek naleznete při otevřených dvířkách nad sklem dvířek.

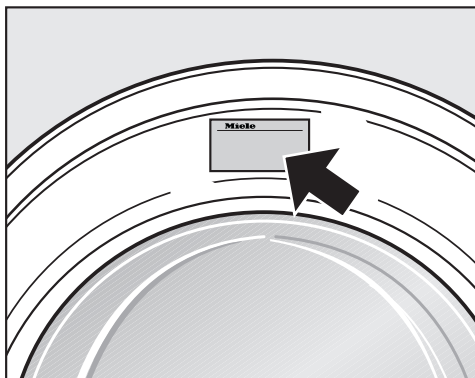

## Příslušenství k dokoupení

Pro tuto pračku obdržíte příslušenství k dokoupení u specializovaných prodejců Miele nebo u servisní služby Miele.

## Záruka

Záruční doba činí 2 roky.

Záruční podmínky se řídí platnými právními předpisy. Informace k záručním podmínkám naleznete na [www.miele.cz](http://www.miele.cz).

## Čelní pohled

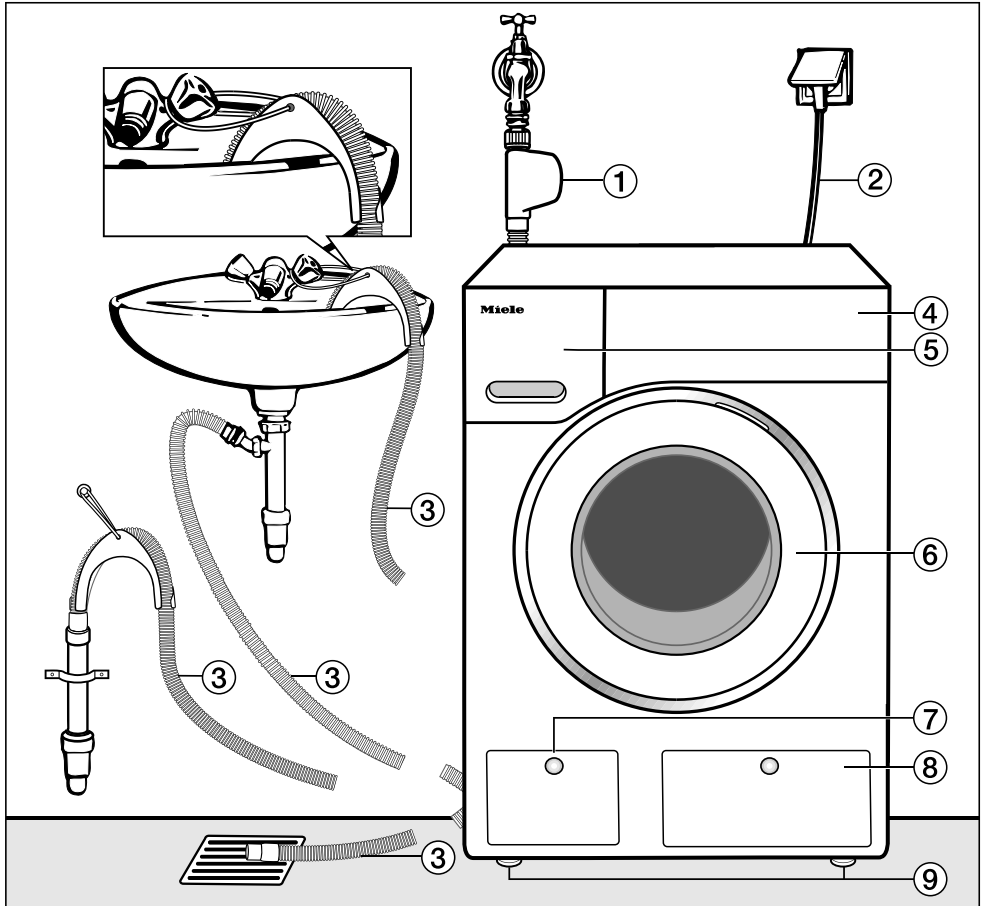

- ① přívodní hadice ochranného systému Waterproof
- ② Elektrické připojení
- ③ vypouštěcí hadice s kolenem (příslušenství) a s možností vedení odtoku vody
- ④ ovládací panel
- ⑤ zásuvka pro dávkování pracích prostředků
- ⑥ dvířka
- ⑦ kryt pro přístup k filtru pracího roztoku, vypouštěcímu čerpadlu a nouzovému otvírání dvířek
- ⑧ kryt pro kartuše TwinDos
- ⑨ čtyři výškově nastavitelné nohy

# Umístění a připojení

## Zadní pohled

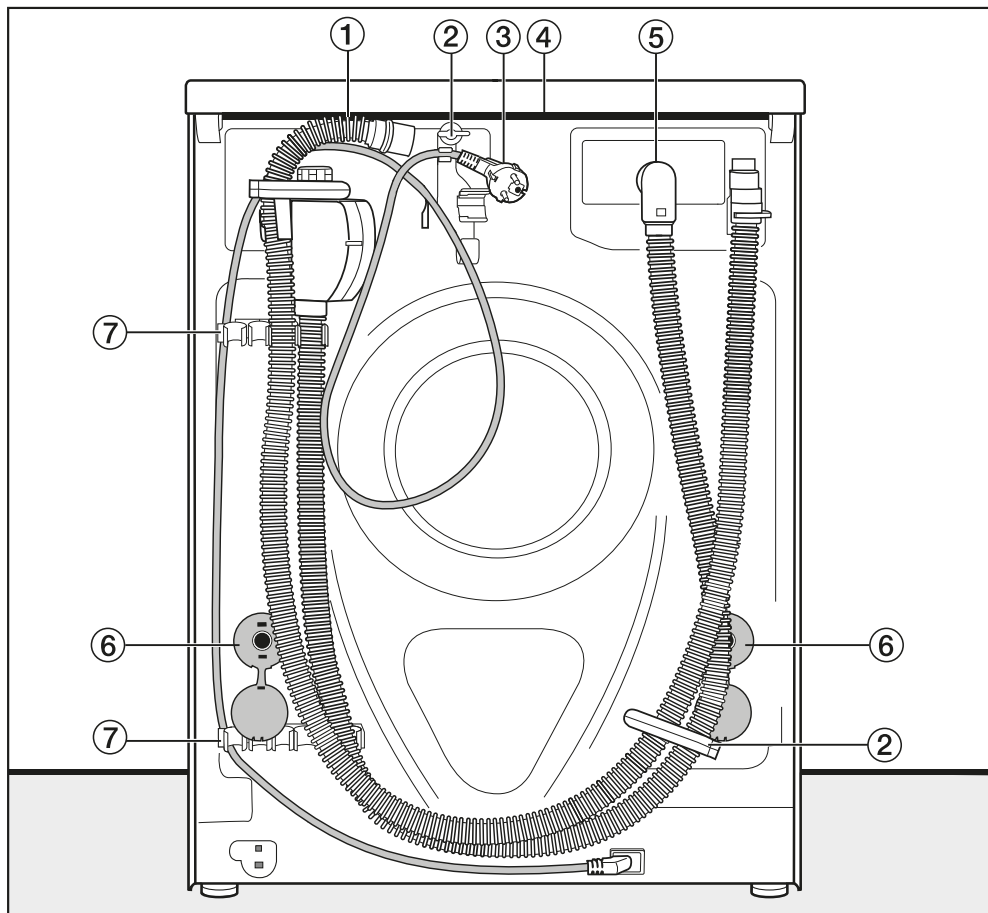

- ① vypouštěcí hadice
- ② přepravní držáky pro přívodní a vypouštěcí hadici a elektrický kabel
- ③ Elektrické připojení
- ④ přesah horní desky s možností uchopení pro přepravu
- ⑤ přívodní hadice ochranného systému Waterproof
- ⑥ otočné pojistky s přepravními tyčemi
- ⑦ přepravní držáky pro přívodní a vypouštěcí hadici a držák pro odejmuté přepravní tyče



## Plocha pro umístění

Jako plocha pro umístění se hodí nejlépe betonová podlaha. Ta se oproti podlaze z dřevěných trámů nebo „měkké“ podlaze při odstředování zřídka kdy začne chvět.

Mějte na paměti:

- Postavte pračku svisle a stabilně.
- Nestavte pračku na měkké podlahové krytiny, protože by během odstředování vibrovala.

Při umístění na podlaze (stropě) z dřevěných trámů:

- Postavte pračku na dřevotřískovou desku (nejméně 59 x 52 x 3 cm). Deska by měla být sešroubována s co nejvíce trámy, nikoli však pouze s prkny podlahy.

**Tip:** Umístěte pračku pokud možno do rohu místnosti. Tam je stabilita každé podlahy největší.

⚠ Hrozí nebezpečí, že pračka při odstředování spadne z podstavce. Při umístění na připravený podstavec (betonový nebo zděný) musí být pračka zajištěna upevňovacím úhelníkem (MTS upevnění na podlaze) (k dostání u specializovaného prodejce Miele nebo u servisní službě Miele).

## Přesun pračky na místo instalace

⚠ Zadní upevnění horní desky může v důsledku vnějších podmínek zkřehnout.

Při přenášení se horní deska může utrhnout.

Před přenášením zkontrolujte přesah horní desky, zda je pevně usazený.

- Pračku přenášejte za přední nohy a zadní přesah horní desky.

## Odstranění přepravní pojistky

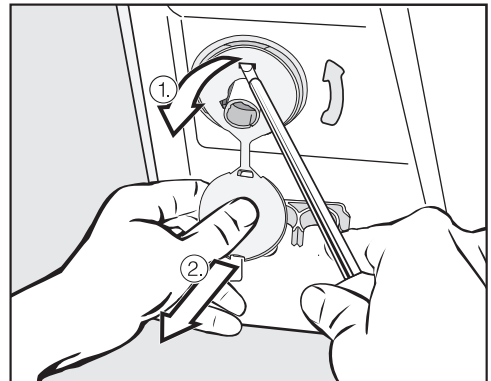

- Odstraňte levou a pravou otočnou pojistku.

1. Zatáhněte za nasazenou záslepku přepravní pojistky a
2. pomocí šroubováku uvolněte horní a spodní přídržný hák.

## Umístění a připojení

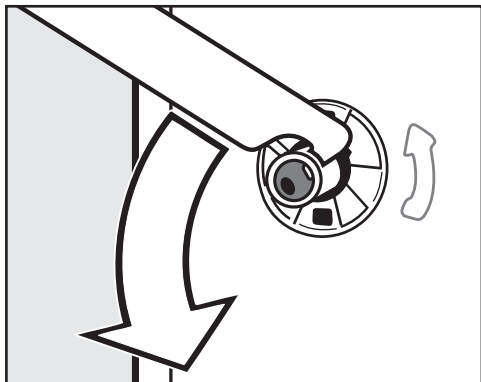

- Přiloženým plochým klíčem otočte levou přepravní tyč o 90° a

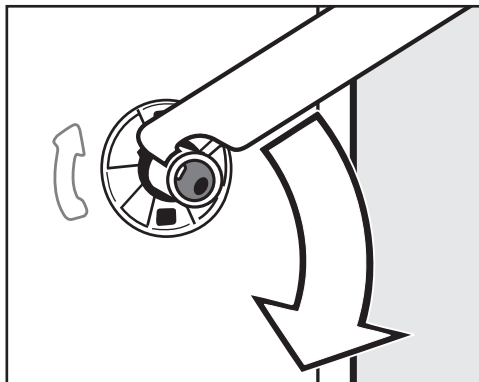

- Otočte pravou přepravní tyč o 90° a

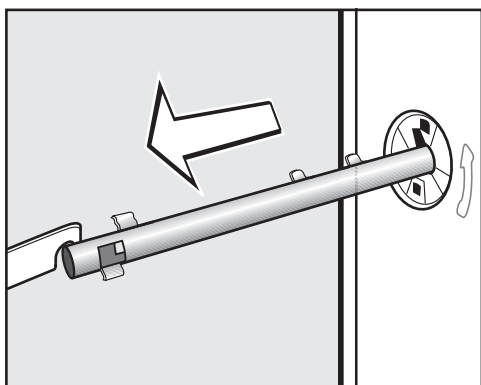

- vytáhněte přepravní tyč.

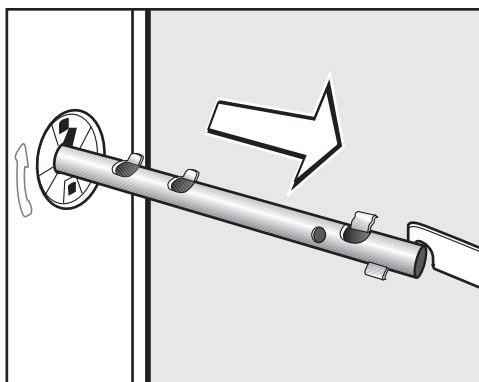

- vytáhněte přepravní tyč.

⚠ Uzavřete otvory po odstranění přepravní pojistky! Pokud nebudou otvory uzavřeny, hrozí nebezpečí poranění.

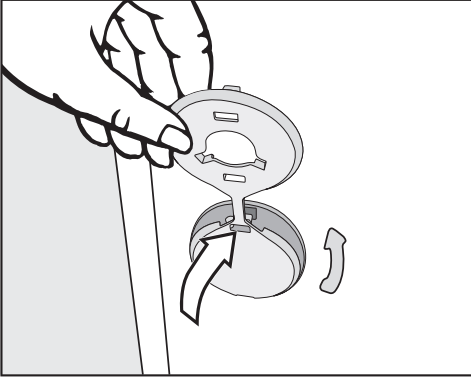

- Uzavřete otvory zátkami.

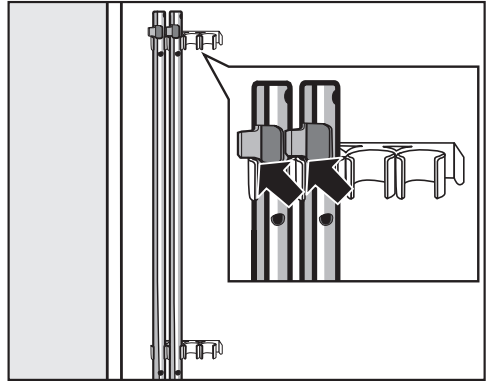

- Upevněte přepravní tyče na zadní stěně pračky. Dbejte na to, aby byl horní přídržný hák nad držákem.

⚠ Pračka se nesmí přepravovat bez přepravní pojistky. Přepravní pojistku uschovejte. Před přepravou pračky (např. při stěhování) je nutno ji znovu namontovat.

### Montáž přepravní pojistky

Montáž přepravní pojistky se provádí v opačném pořadí.

# Umístění a připojení

## Vyrovnání

Aby byl zajištěn bezporuchový provoz, musí pračka stát svisle a rovnoměrně na všech čtyřech nožkách.

Neodborné umístění pračky zvyšuje spotřebu vody a energie a pračka se může pohybovat po podlaze.

## Vyšroubování a zajištění nožky

Pračka se vyrovnává čtyřmi šroubovacími nožkami. Ve stavu při dodání jsou všechny nožky zašroubované.

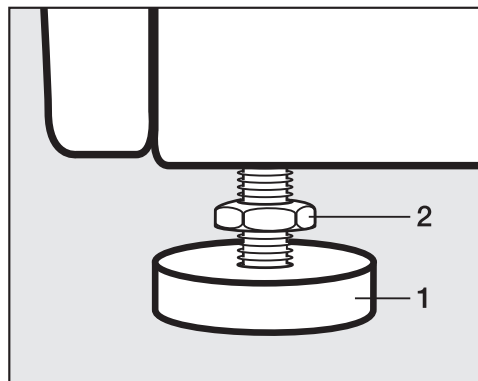

- Pomocí přiloženého plochého klíče uvolněte kontramatici 2 jejím otáčením ve směru hodinových ručiček. Vyšroubujte kontramatici 2 spolu s nožkou 1.

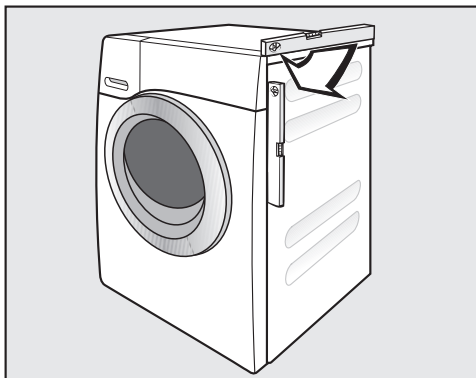

- Vodováhou zkontrolujte, zda pračka stojí svisle.
- Podržte nožku 1 kleštěmi na čerpadla. Plochým klíčem utáhněte kontramatici 2 znovu proti plášti přístroje.

**!** Všechny čtyři kontramatice musí být pevně dotaženy proti plášti přístroje. Zkontrolujte prosím i nožky, které jste při vyrovnávání nevyšroubovali. Jinak hrozí nebezpečí, že se přístroj bude pohybovat po podlaze.

## Vestavba pod pracovní desku

 Horní kryt pračky nesmíte odmontovat.

Tuto pračku je možno kompletně (s horním krytem) zasunout pod pracovní desku, pokud je pracovní deska v dostatečné výšce.

## Věžové uspořádání pračky a sušičky

Pračku lze uspořádat do sloupu se sušičkou Miele. K tomu je nutná montážní sada\* (WTV).

Díly označené \* jsou k dostání ve specializovaných obchodech Miele nebo u servisní služby Miele.

### Mějte na paměti:

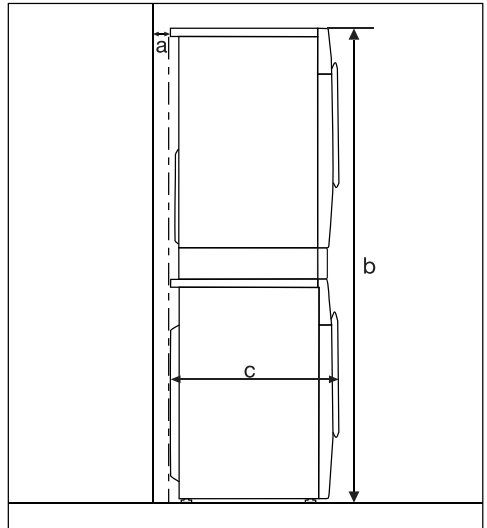

**a** = nejméně 2 cm

**b** = WTV jednoduchá: 172 cm  
WTV se zásuvkou: 181 cm

**c** = 65 cm

# Umístění a připojení

## System ochrany před škodami způsobenými vodou

Miele ochranný systém zaručuje širokou ochranu před škodami způsobenými vodou z pračky.

System se skládá zejména z následujících částí:

- přívodní hadice
- elektroniky a ochrany proti vytečení a vyplavení
- vypouštěcí hadice

## System Waterproof (WPS)

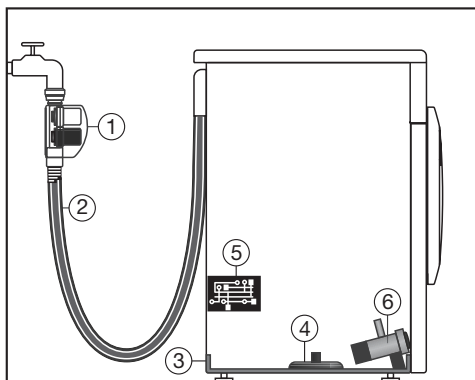

- ① dva magnetické ventily
- ② dvoustěnná přívodní hadice
- ③ spodní vana
- ④ plovákový spínač
- ⑤ elektronika
- ⑥ vypouštěcí čerpadlo

## Přívodní hadice

- V pouzdře na přívodní hadici vody jsou umístěny dva magnetické ventily ①, které uzavírají přítok vody přímo u vodovodního kohoutku. Dva magnetické ventily zajišťují dvojnásobnou vodní ochranu. Pokud by byl jeden magnetický ventil vadný, uzavře přívod vody druhý. Díky uzavření přímo u vodovodního kohoutku je přívodní hadice pod tlakem jen během napouštění vody. Ve zbývajících dobách je přívodní hadice téměř bez tlaku.

- Ochrana proti prasknutí magnetických ventilů  
Tělesa magnetických ventilů mají destrukční tlak 7.000 kPa až 10.000 kPa.
- Dvoustěnná přívodní hadice ② je tvořena tlakovzdornou vnitřní hadicí a ochranným pláštěm. Jestliže z přívodní hadice uniká voda, je ochranným pláštěm vedena do spodní vany ③. Pomocí plovákového spínače ④ se zavřou magnetické ventily. Další přítok vody je zablokován; odčerpá se voda nacházející se v prací vaně.

## **Elektronika ⑤ a ochrana pračky proti vytečení a vyplavení**

- ochrana proti vytečení  
Voda vytékající z důvodu netěsnosti pračky se zachytí ve spodní vaně ③. Pomocí plovákového spínače ④ se zavřou magnetické ventily ①. Další přítok vody je zablokován; odčerpá se voda nacházející se v prací vaně.
- ochrana proti vyplavení  
Stoupne-li hladina vody nad určitou mez, zapne se vypouštěcí čerpadlo ⑥ a voda se kontrolovaně odčerpá. Stoupne-li hladina vody několikrát nekontrolovaně, zapne se vypouštěcí čerpadlo ⑥ trvale a pračka hlásí chybu, což je doprovázeno signálním tónem.

## **Vypouštěcí hadice**

Vypouštěcí hadice je zabezpečena od-vzdušňovacím systémem. Tím je zabráněno, aby automatická pračka sála naprázdno.

# Umístění a připojení

## Přívod vody

⚠ V pouzdře na přívodní hadici vody jsou elektrické součásti. Proto se nesmí montovat v prostoru ohroženém stříkající vodou, například v vanách nebo sprchách.

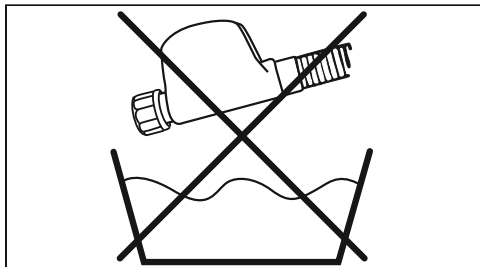

**Pouzdro na přívodní hadici vody neponejte do kapaliny!**

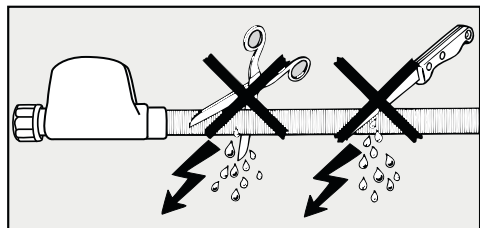

**Ochranný plášť se nesmí poškodit nebo zalomit.**

Pračka smí být připojena k potrubí pitné vody i bez omezovače zpětného toku, protože je zkonstruována podle platných norem DIN.

Tlak vody musí činit nejméně 100 kPa a nesmí překročit 1.000 kPa. Pokud je vyšší než 1.000 kPa, je nutno namontovat redukční tlakový ventil.

Pro připojení je potřeba vodovodní kohoutek se šroubením  $\frac{3}{4}$ ". Není-li takový k dispozici, tak smí pračku k potrubí s pitnou vodou namontovat pouze kvalifikovaný instalatér.

⚠ Šroubové spojení je pod tlakem vodovodního potrubí. Zkontrolujte proto pomalým otevřením vodovodního kohoutku, zda je připojení těsné. Opravte usazení těsnění a šroubení.

Pračka **není** vhodná pro připojení na teplou vodu.



## Údržba

V případě výměny použijte jen **Miele ochranný systém Waterproof**.

V převlečné matici pláště přívodní hadice vody je umístěno ochranné sítko, které chrání magnetické ventily. Toto ochranné sítko nesmíte odstranit.

## Příslušenství – prodloužení hadice

Jako příslušenství je u specializovaného prodejce Miele nebo u servisní služby Miele k dostání hadice s kovovým opletením dlouhá 1,5 m.

Tato hadice má destrukční tlak vyšší než 14000 kPa a lze ji použít jako ohebné prodloužení vodovodního potrubí.

# Umístění a připojení

## Odtok vody

Prací roztok se odčerpává vypouštěcím čerpadlem s výtlačnou výškou 1 m. Hadice musí být nainstalována bez zalomení, aby nebyl omezen odtok vody. Pokud je to nutné, lze hadici prodloužit až na 5 m. Příslušenství je k dostání ve specializovaných obchodech Miele nebo u servisní služby Miele.

Pro výtlačné výšky nad 1 m (max. do 1,8 m) je ve specializovaných obchodech nebo u servisní služby Miele k dostání výměnné vypouštěcí čerpadlo.

Při výtlačné výšce 1,8 m lze hadici prodloužit až na 2,5 m. Příslušenství je k dostání ve specializovaných obchodech Miele nebo u servisní služby Miele.

### Možnosti odtoku vody:

#### 1. Zavěšení do umyvadla nebo výlevky:

Mějte na paměti:

- Zajistěte hadici proti vypadnutí!
- Pokud se voda odčerpává do umyvadla, musí být zajištěn její rychlý odtok. Jinak hrozí nebezpečí, že voda přeteče nebo se část odčerpané vody nasaje zpět do pračky.

#### 2. Napojení na umělohmotnou odpadní rouru s gumovou vsuvkou (sifon není bezpodmínečně nutný).

#### 3. Odtok do podlahové výpusti (kanálu).

#### 4. Napojení na umyvadlo s umělohmotnou závitovou spojkou.

Mějte na paměti:

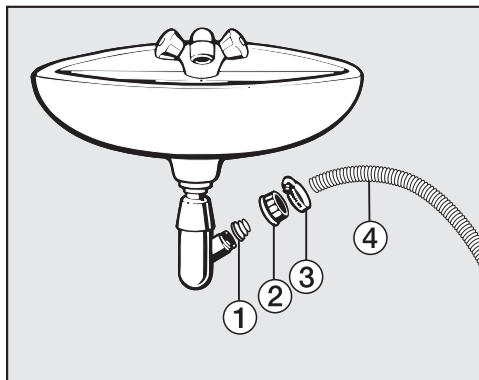

① adaptér

② umyvadlová převlečná matice

③ hadicová svorka

④ konec hadice

■ Nainstalujte adaptér ① s umyvadlovou převlečnou maticí ② na sifon umyvadla.

■ Nasadte konec hadice ④ na adaptér ①.

■ Šroubovákem utáhněte hadicovou svorku ③ hned za umyvadlovou převlečnou maticí.

## Elektrické připojení

Pračka je sériově vybavena zástrčkou pro připojení do zásuvky s ochranným kontaktem.

 Po nainstalování pračky musí být volně přístupná elektrická zásuvka. Z bezpečnostních důvodů nepoužívejte prodlužovací kabely nebo vícenásobné stolní zásuvky, abyste vyloučili potenciální zdroj nebezpečí (např. nebezpečí požáru v důsledku přehřátí).

Připojení, instalace a bezpečnostní opatření musí být v souladu s příslušnými normami:  
ČSN EN 60 335.

Poškozený připojovací kabel smí být nahrazen jen speciálním kabelem stejného typu (k dostání u servisní služby Miele). Z bezpečnostních důvodů smí tuto výměnu provést pouze firmou Miele pověřený kvalifikovaný odborník nebo servisní služba Miele.

Jmenovitý příkon a odpovídající jištění jsou uvedeny na typovém štítku. Porovnejte údaje na typovém štítku s parametry elektrické sítě.

## Technické údaje

---

výška	850 mm
šířka	596 mm
hloubka	643 mm
hloubka při otevřených dvířkách	1077 mm
výška pro vestavbu	850 mm
šířka pro vestavbu	600 mm
hmotnost	asi 96 kg
kapacita	9 kg suchého prádla
přípojná napětí	viz typový štítek
jmenovitý příkon	viz typový štítek
jištění	viz typový štítek
údaje o spotřebě	viz kapitola Údaje o spotřebě
minimální průtočný tlak vody	100 kPa (1 bar)
maximální průtočný tlak vody	1000 kPa (10 bar)
délka přívodní hadice	1,60 m
délka vypouštěcí hadice	1,50 m
délka připojovacího kabelu	2,00 m
maximální výtlačná výška	1,00 m
maximální výtlačná délka	5,00 m
světlo emitující diody LED	třída 1
udělené zkušební značky	viz typový štítek
kmitočtové pásmo	2,412 GHz – 2,472 GHz
maximální vysílací výkon	< 100 mW

### **Prohlášení o shodě**

Miele tímto prohlašuje, že tato pračka odpovídá směrnici 2014/53/EU.

Úplný text prohlášení o shodě EU je k dispozici na jedné z následujících internetových adres:

- Produkty, Download na [www.miele.cz](http://www.miele.cz)

# Technické údaje

## Informační list pro pračky pro domácnost

dle nařízení komise v přenesené pravomoci (EU) č. 1061/2010

<b>MIELE</b>	
<b>Identifikační značka modelu</b>	WWI 660 WPS
Jmenovitá kapacita <sup>1</sup>	9,0 kg
třída energetické účinnosti	
A+++ (nejvyšší účinnost) až D (nejnižší účinnost)	A+++
roční spotřeba energie (AE <sub>e</sub> ) <sup>2</sup>	196 kWh/rok
Spotřeba energie standardního programu pro bavlnu pro praní při 60°C s celou náplní	1,00 kWh
Spotřeba energie standardního programu pro bavlnu pro praní při 60°C s poloviční náplní	0,95 kWh
Spotřeba energie standardního programu pro bavlnu pro praní při 40°C s poloviční náplní	0,60 kWh
Vážený příkon ve vypnutém stavu (P <sub>o</sub> )	0,40 W
Vážený příkon v režimu ponechání v zapnutém stavu (P <sub>i</sub> )	0,40 W
Vážená roční spotřeba vody (AW <sub>v</sub> ) <sup>3</sup>	11.000 litr/rok
Třída účinnosti sušení odstředováním	
A (nejvyšší účinnost) až G (nejnižší účinnost)	A
Maximální otáčky při odstředování <sup>4</sup>	1.600 U/min
Zbytkový obsah vlhkosti <sup>4</sup>	44 %
Standardní program, na který se vztahují informace uvedené na štítku a v informačním listu <sup>5</sup>	Bavlna 60/40 se šípkou
Trvání standardního programu	
Standardní program pro bavlnu pro praní při 60°C s celou náplní	179 min
Standardní program pro bavlnu pro praní při 60°C s poloviční náplní	179 min
Standardní program pro bavlnu pro praní při 40°C s poloviční náplní	179 min
Trvání režimu ponechání v zapnutém stavu (T <sub>i</sub> ) <sup>6</sup>	15 min
Emise hluku šířeného vzduchem	
Praní <sup>7</sup>	46 dB(A) re 1 pW
Odstředování <sup>7</sup>	72 dB(A) re 1 pW
Vestavný spotřebič	-
Tento výrobek během pracího cyklu neuvolňuje ionty stříbra.	

- Ano, k dispozici

- <sup>1</sup> V kg bavlněné látky u standardního programu pro bavlnu pro praní při 60°C s celou náplní, nebo u standardního programu pro bavlnu pro praní při 40°C s celou náplní podle toho, která hodnota je menší.
- <sup>2</sup> Na základě 220 standardních pracích cyklů s programy pro bavlnu pro praní při 60°C a 40°C s celou a poloviční náplní a spotřeba v režimech s nízkou spotřebou energie. Skutečná spotřeba energie bude záviset na tom, jak je spotřebič používán.
- <sup>3</sup> na základě 220 standardních pracích cyklů s programy pro bavlnu pro praní při 60°C a 40°C s celou a poloviční náplní. Skutečná spotřeba vody bude záviset na tom, jak je spotřebič používán.
- <sup>4</sup> U standardního programu pro bavlnu pro praní při 60°C s celou náplní, nebo u standardního programu pro bavlnu pro praní při 40°C s poloviční náplní podle toho, která hodnota je menší, a zbytkový obsah vlhkosti u standardního programu pro bavlnu pro praní při 60°C s celou náplní, nebo u standardního programu pro bavlnu pro praní při 40°C s poloviční náplní podle toho, která hodnota je větší.
- <sup>5</sup> Tyto programy jsou vhodné pro praní běžně znečištěného bavlněného prádla a jedná se o nejúčinnější programy z hlediska kombinované spotřeby energie a vody.
- <sup>6</sup> Je-li pračka pro domácnost vybavena systémem řízení spotřeby elektrické energie.
- <sup>7</sup> U standardního programu pro bavlnu pro praní při 60°C s celou náplní.

# Údaje o spotřebě

		náplň	energie	voda	doba trvání	zbytková vlhkost
		kg	kWh	litr	hod.:min.	%
bavlna	90 °C	9,0	2,60	65	2:29	50
	60 °C	9,0	1,45	65	2:29	50
	60 °C	4,5	1,10	52	2:19	50
	◁60°C*	9,0	1,00	54	2:59	44
	◁60°C*	4,5	0,95	49	2:59	44
	40 °C	9,0	1,20	65	2:39	50
	◁40°C*	4,5	0,60	42	2:59	44
	20 °C	9,0	0,45	65	2:39	50
snadno ošetřovatelné	30 °C	4,0	0,60	57	1:59	30
jemné prádlo	30 °C	3,0	0,25	40	1:09	–
vlna 	30 °C	2,0	0,23	35	0:39	–
automatika plus	40 °C	6,0	0,80	59	1:59	–
expres 20 <sup>1)</sup>	40 °C	3,5	0,33	30	0:20	–
košile <sup>2)</sup>	60 °C	2,0	0,77	40	1:31	–

## Pokyny pro srovnávací zkoušky

\* Zkušební program dle ČSN EN 60456 a energetické účinnosti dle směrnice 1061/2010

Údaje o spotřebě se mohou od zde uvedených hodnot odchylovat podle tlaku vody, tvrdosti vody, teploty napouštěné vody, teploty v místnosti, druhu prádla, množství prádla, kolísání síťového napětí a zvolených extra funkcí.

Údaje o spotřebě zobrazované v eko informacích se mohou lišit od zde uvedených informací. Odchytky vyplývají z tolerancí konstrukčních dílů a místních okolností, např. kolísání tlaku ve vodovodní síti, napětí sítě a jeho kolísání.



Pomocí nastavení můžete přizpůsobit elektroniku pračky měnícím se požadavkům.

Nastavení můžete kdykoli změnit.

## Vyvolání nastavení

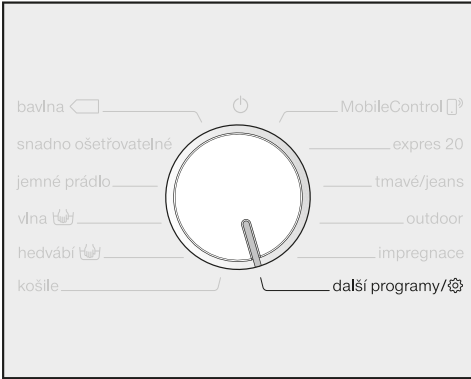

- Otočte volič programů do polohy *další programy*.



- Tiskněte sensorová tlačítka  $\nabla$ / $\blacktriangle$ , dokud se na displeji neobjeví:

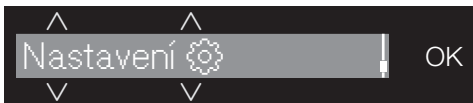

- Potvrďte sensorovým tlačítkem *OK*.



Nyní se nacházíte v submenu *nastavení*.

## Volba nastavení

- Tiskněte sensorová tlačítka  $\nabla$ / $\blacktriangle$ , dokud se na displeji nezobrazí požadované nastavení.
- Sensorové tlačítko  $\nabla$  posouvá výběrový seznam dolů.
- Sensorové tlačítko  $\blacktriangle$  posouvá výběrový seznam nahoru.
- Pro zpracování zobrazeného nastavení stiskněte sensorové tlačítko *OK*.

## Zpracování nastavení

- Stisknutím sensorových tlačítek  $\nabla$ / $\blacktriangle$  se Vám zobrazí různé možnosti výběru nastavení.

Vybraná položka je vyznačena zatržítkem  $\checkmark$ .

- Když se na displeji zobrazuje požadovaná volba, stiskněte sensorové tlačítko *OK*, abyste ji aktivovali.

## Ukončení nastavení

- Otáčejte voličem programů.

# Nastavení

## Jazyk

Na displeji se mohou zobrazovat různé jazyky.

Vlajka  za slovem *jazyk* slouží jako návod, pokud byl nastaven jazyk, kterému nerozumíte.

Zvolený jazyk se uloží do paměti.

## TwinDos

Můžete stanovit používaný prací prostředek a dávkovaná množství a zkontrolovat stav naplnění kartuší s pracími prostředky UltraPhase 1 a UltraPhase 2.

### Změňte dávkování

Je možné zkontrolovat a upravit nastavené hodnoty pro dávkování pracích prostředků přihrádek ① a ②.

### Zkontrol. naplnění

Tato funkce je k dispozici jen tehdy, když se používá UltraPhase 1 a 2.

Sloupcový diagram indikuje stav naplnění.

Indikace funguje správně jen tehdy, když jsou splněny tyto podmínky:

1. Byly nasazeny nové (plné) kartuše.
2. Kartuše mezitím nesmí být odstraněny z pračky.

**Tip:** Stav naplnění lze upravit pomocí Miele@mobile App.

## Zvolte prostředek

Pokud chcete funkcí TwinDos dávkovat jiné prostředky než UltraPhase 1 a 2, potřebujete prázdné zásobníky pro TwinDos (příslušenství k dokoupení).

Použití UltraPhase 1 a 2 je možné jen společně. Proto když zvolíte jiný prostředek, automaticky se vymaže nastavení pro druhou přihrádku.

Je možné používat tyto prostředky:

- Univerzální prostředek
- Na jemné prádlo
- Na jemné/vlnu
- Aviváž
- Žádný prostředek

Dbejte pokynů k dávkování od výrobce uvedených na obalu pracího prostředku.

Musí být uvedeno příslušné dávkované množství zvoleného prostředku. Displej Vás provede nastaveními.

**Tip:** Když vyberete Žádný prostředek, příslušná přihrádka pro funkci TwinDos se vyřadí z provozu.

## Stupeň znečištění

Můžete stanovit, jaký stupeň znečištění bude předvolený u sensorového tlačítka .

### Volba:

- Lehké
- Běžné (nastavení z výroby)
- Silné

## Hlasitost bzučáku

Bzučák Vám akusticky oznamuje konec programu. Lze ho nastavit na hlasitější nebo tišší zvuk.

### Volba

- Vyp.
- ■■■■■■■■ (tichý)
- ■■■■■■■■ (hlasitý) (nastavení z výroby)

## Tón tlačítek

Stisknutí sensorových tlačítek je potvrzeno akustickým signálem.

### Volba

- Vyp.
- ■■■■■■■■ (tichý)
- ■■■■■■■■ (nastavení z výroby)
- ■■■■■■■■ (hlasitý)

## Uvítací tón

Hlasitost uvítacího tónu můžete nastavit na sedm různých stupňů.

### Volba

- Vyp.
- ■■■■■■■■ (tichý)
- ■■■■■■■■ (nastavení z výroby)
- ■■■■■■■■ (hlasitý)

## Spotřeba

Zde si můžete přečíst v paměti uložené údaje o spotřebě elektrické energie a vody.

### Volba

- Poslední program  
Údaj o spotřebě naposledy provedeného pracího programu.
- Celková spotřeba  
Souhrnné údaje o spotřebě energie a vody posledních programů.
- Funkce vynulování  
Vynulují se souhrnné údaje o spotřebě energie a vody.

# Nastavení

## PIN kód

PIN kódem chráníte svoji pračku před používáním cizími lidmi.

### Volba

- Aktivovat  
Při aktivovaném PIN kódu musíte po zapnutí zadat PIN kód, abyste mohli pračku obsluhovat.  
Z výroby je zadán PIN kód 125.
- Změnit  
Můžete zadat vlastní trojmístný PIN kód.

 Nově zadaný PIN kód nezapomeňte.

Bez PIN kódu může pračku znovu uvolnit jen servisní služba Miele.

Nový PIN kód si poznamenejte.

- Deaktivovat  
Pračka se má opět obsluhovat bez zadávání PIN kódu. Zobrazuje se jen tehdy, když předtím byl aktivován PIN kód.

## Jednotky







Teplota se může udávat ve stupních Celsia °C/Celsius nebo ve stupních Fahrenheita °F/Fahrenheit.

Z výroby jsou nastavené stupně Celsia °C/Celsius.

## Jas

Můžete určit jas displeje, sensorových tlačítek a tlumeně svítících sensorových tlačítek.

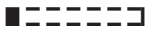
### Volba

- Jas displeje  
Řídí jas displeje.
  -  (tmavý)
  -  (světlý) (nastavení z výroby)
- Tlačítka aktivní  
Řídí jas aktivovaných sensorových tlačítek.
  -  (tmavý)
  -  (nastavení z výroby)
  -  (světlý)
- Tlačítka neaktivní  
Řídí jas sensorových tlačítek, která je možno aktivovat.
  -  (tmavý)
  -  (nastavení z výroby)
  -  (světlý)

**Tip:** Dbejte na velký rozdíl jasu mezi aktivovanými a tlumeně svítícími sensorovými tlačítky. To Vám usnadní ovládání.

## Nastav. vyp. displeje

Pro úsporu energie se vypíná osvětlení displeje a sensorových tlačítek. Sensorové tlačítko *start/stop* pomalu bliká.

### Volba

- Zap.  
Osvětlení se po 10 minutách vypne.
- Zap. (ne v progr.) (nastavení z výroby)  
Osvětlení zůstane zapnuté během provádění programu. 10 minut po skončení programu se osvětlení vypne.
- Vyp.  
Osvětlení zůstane zapnuté.

## Info o programu

Můžete si vybrat, jaká informace se krátce zobrazí na displeji po zvolení programu.

### Volba

- Název programu  
Na displeji se několik sekund zobrazuje název programu.
- Program + naplnění (nastavení z výroby)  
Na displeji se několik sekund zobrazuje název programu a maximální množství naplnění.
- Vyp.  
Na displeji se hned po zvolení programu objeví základní zobrazení s teplotou, počtem otáček a dobou trvání programu.

## Memory

Pračka po spuštění programu uloží do paměti naposledy zvolená nastavení pracího programu (teplotu, počet otáček a některé extra funkce).

Při opakovaném zvolení tohoto pracího programu pračka zobrazí uložená nastavení.

Z výroby je funkce Memory deaktivovaná.

## Prodl. předep. bavlny

Máte-li na přeprání zvláštní požadavky, můžete prodloužit základní čas 25 minut.

### Volba

- Běžná (nastavení z výroby)  
Doba přeprání činí 25 minut.
- + 6 min  
Doba přeprání činí 31 minut.
- + 9 min  
Doba přeprání činí 34 minut.
- + 12 min  
Doba přeprání činí 37 minut.

# Nastavení

## Doba namáčení

Dobu trvání namáčení můžete nastavit na hodnotu mezi 30 minutami a 6 hodinami.

Dobu trvání můžete volit v krocích po 30 minutách. Při zvolení extra funkce *namáčení* se provede zvolený čas.

Z výroby je nastavená doba trvání 0: 30 hodin.

## Šetrný chod

Při aktivovaném šetrném chodu se zredukuje pohyb bubnu. Mírně znečištěné textilie tak můžete prát šetrněji.

Šetrný chod můžete aktivovat pro programy *bavlna* a *snadno ošetřovatelné*.

Z výroby je šetrný chod deaktivovaný.

## Snížení teploty

Ve vysokých polohách má voda nižší bod varu. Miele doporučuje od výšky 2000 m n.m. zapnout snížení teploty, aby voda „nevřela“. Maximální teplota se sníží na 80 °C, i když zvolíte vyšší teplotu.

Z výroby je snížení teploty deaktivované.

## Více vody

Můžete zvýšit množství vody používané v pracích programech.

### Volba

- Voda navíc (nastavení z výroby)  
V praní a máchání se zvýší hladina vody (více vody).
- Máchání navíc  
Provede se máchání navíc.
- Voda + mách. navíc  
Provede se zvýšení hladiny vody při praní a při máchání a jedno máchání navíc

## Hladina vody +

Hladinu vody extra funkce *více vody* můžete zvýšit ve čtyřech stupních.

### Stupně

- Normální (nastavení z výroby)
- Plus Δ
- Plus ΔΔ
- Plus ΔΔΔ

## Max.hladina máchání

Hladinu vody při máchání lze vždy nastavit na maximální hodnotu.

Tato funkce je důležitá pro alergiky, aby se dosáhlo velmi dobrého výsledku máchání. Zvýší se spotřeba vody.

Z výroby je maximální hladina vody při máchání deaktivovaná.

## Ochlazení prací lázně

Na konci hlavního praní nateče do bubny voda navíc, aby ochladila prací roztok.

Ochlazování pracího roztoku se provádí při zvolení programu bavlna při teplotě 70 °C a vyšší.

Ochlazování pracího roztoku by se mělo aktivovat:

- při zavěšení vypouštěcí hadice do umyvadla nebo výlevky, aby se předešlo nebezpečí opaření.
- u budov, jejichž odtokové trubky neodpovídají normě DIN 1986.

Z výroby je ochlazování pracího roztoku deaktivované.

## Nízký tlak vody

Při tlaku vody nižším než 100 kPa (1 bar) pračka stornuje program s chybovým hlášením.

Jestliže nelze zvýšit tlak vody v místě instalace, aktivovaná funkce zabrání stornování programu.

Z výroby je funkce nízký tlak vody deaktivovaná.

## Ochr. proti pomačk.

Ochrana proti pomačkání snižuje tvorbu záhybů po skončení programu.

Buben se pohybuje ještě až 30 minut po skončení programu. Dvířka pračky lze kdykoli odblokovat stisknutím sensorového tlačítka *start/stop* a pak otevřít.

Z výroby je ochrana proti pomačkání aktivovaná.

# Nastavení

---

## Miele@home

Můžete ovládat zapojení své pračky do domácí WiFi sítě.

V submenu se mohou objevit následující položky:

### Připojit

Toto hlášení se zobrazuje jen tehdy, když pračka ještě nebyla připojena do WiFi sítě.

Průběh inicializace najdete v kapitole „První uvedení do provozu“.

Deaktivovat (zobrazuje se jen při aktivovaném Miele@home)

Miele@home zůstává inicializované, WiFi funkce se vypne.

Aktivovat (zobrazuje se jen při deaktivovaném Miele@home)

WiFi funkce se opět zapne.

Stav připojení (zobrazuje se jen při aktivovaném Miele@home)

Zobrazují se tyto hodnoty:

- kvalita WiFi příjmu
- název sítě
- IP adresa

Nově připojit (zobrazuje se, jen když je inicializované)

Ruší WiFi přihlášení (sít), aby se hned zase provedla nová inicializace.

Resetovat (zobrazuje se, jen když je inicializované)

- WiFi se vypne.
- Připojení k WiFi se vrátí na nastavení z výroby.

Miele@home již není inicializované. Pro opětovné používání Miele@home musí být provedeno nové navázání spojení.



## Vzdálené ovládání

Nastavení Vzdálené ovládání se zobrazuje jen tehdy, když je inicializované a aktivované nastavení Miele@home.

Pokud máte na svém mobilním koncovém zařízení nainstalovanou Miele@mobile App, můžete odkudkoli zjistit status své pračky a pračku dálkově spustit a programem *Mobile-Control* dálkově ovládat.

Jestliže pračku svým mobilním koncovým zařízením nechcete ovládat, můžete nastavení Vzdálené ovládání vypnout.

Program lze přes aplikaci stornovat i tehdy, když není zapnuté Vzdálené ovládání.

Tlačítkem „předvolba startu“ nastavte časový interval, do jehož skončení chcete pračku spustit, a spusťte předvolbu startu (viz kapitola „Předvolba startu/SmartStart“).

Pračku je v uvedeném časovém intervalu možné spustit Vámi vyslaným signálem.

Pokud až do nejpozdějšího možného okamžiku spuštění není vyslán spouštěcí signál, pračka se spustí automaticky.

Z výroby je dálkové ovládání aktivované.

## SmartGrid

Nastavení SmartGrid se zobrazuje jen tehdy, když je inicializované a aktivované nastavení Miele@home.

Touto funkcí můžete svoji pračku nechat automaticky spustit v době zvláště příznivého elektrického tarifu svého dodavatele energie.

Pokud jste aktivovali SmartGrid, má tlačítko *předvolba startu* novou funkci.

Tlačítkem „předvolba startu“ nastavíte SmartGrid. Pračka se pak spustí ve Vámi zadaném časovém intervalu signálem zaslaným Vaším dodavatelem energie. Pokud až do nejpozdějšího možného okamžiku spuštění Váš dodavatel energie nevyšle spouštěcí signál, pračka se spustí automaticky (viz kapitola „Předvolba startu“).

Z výroby je funkce SmartGrid deaktivovaná.

# Nastavení

---

## RemoteUpdate

Funkcí RemoteUpdate je možné aktualizovat software Vaší pračky.

Z výroby je funkce RemoteUpdate deaktivovaná.

Když nenainstalujete některou aktualizaci RemoteUpdate, můžete svoji pračku používat tak, jak jste zvyklí. Miele však doporučuje aktualizace RemoteUpdate instalovat.

### Aktivace

Položka menu RemoteUpdate se zobrazuje a je volitelná, jen pokud jste pračku začlenili do své WiFi sítě (viz kapitola „Nastavení“, odstavec „Miele@home“).

Funkce RemoteUpdate od Miele je použitelná jen tehdy, když je pračka připojená k WiFi síti a máte účet v Miele@mobile App. Tam musí být pračka zaregistrovaná.

Podmínky používání najdete v Miele@mobile App.

Některé aktualizace software může provádět jen servisní služba Miele.

## Průběh aktualizace RemoteUpdate

Když je pro Vaši pračku k dispozici RemoteUpdate, automaticky se Vám to zobrazí.

Můžete si zvolit, zda RemoteUpdate chcete spustit ihned nebo později. Pokud zvolíte „spustit později“, následuje tento dotaz po dalším zapnutí pračky.

RemoteUpdate může trvat několik minut.

Při RemoteUpdate je třeba dbát následujícího:

- Pokud nedostanete hlášení, není k dispozici žádná aktualizace RemoteUpdate.
- Nainstalovanou RemoteUpdate nelze zrušit.
- Pračku během provádění RemoteUpdate nevypínejte. Jinak se RemoteUpdate stornuje a nenainstaluje.

Pro tuto pračku si můžete zakoupit prací prostředky, prostředky na ošetřování textilií, doplňkové prostředky a prostředky na ošetřování přístroje. Všechny produkty jsou přizpůsobeny pračkám Miele.

Tyto a mnoho dalších zajímavých produktů si můžete objednat přes internet na adrese [shop.miele.cz](http://shop.miele.cz). Můžete je zakoupit také prostřednictvím servisní služby Miele a svého specializovaného prodejce Miele.

### Prací prostředek

#### UltraPhase 1

- univerzálně použitelný tekutý prací prostředek
- na barevné i bílé prádlo
- není nutno přemísťovat do jiné nádoby, protože se dodává v kartuších pro použití v systému TwinDos
- lze používat jen ve spojení s UltraPhase 2

#### UltraPhase 2

- univerzálně použitelný zesilovač čištění
- na barevné i bílé prádlo
- není nutno přemísťovat do jiné nádoby, protože se dodává v kartuších pro použití v systému TwinDos
- lze používat jen ve spojení s UltraPhase 1

#### UltraWhite

- prací prostředek v práškové formě
- pro bílé a světlé prádlo a pro silně znečištěnou bavlnu
- účinné odstraňování skvrn při nízkých teplotách

#### UltraColor

- tekutý prací prostředek na barevné prádlo
- na barevné a černé textilie
- chrání zářivé barvy před vyblednutím
- účinné odstraňování skvrn při nízkých teplotách

#### Jemný prací prostředek na vlnu a jemné prádlo

- jemný tekutý prací prostředek
- zvláště vhodný na textilie z vlny a hedvábí
- čistí již od 20 °C a chrání tvar a barvu Vašeho jemného prádla

# Příslušenství k dokoupení

---

## Speciální prací prostředek

Speciální prací prostředky jsou k dostání jako kapsle ☹ pro pohodlné jednorázové dávkování nebo v praktické dávkovací lahvi.

### Outdoor

- tekutý prací prostředek pro outdoorové a funkční oblečení
- čistí, ošetřuje a současně šetří barvy
- šetrně ošetřuje membrány, které zvláčňuje stejnou složkou pracího prostředku jako pro vlnu

### Sport

- tekutý prací prostředek na sportovní oblečení a flís
- neutralizuje nepříjemné zápachy
- udržuje tvarovou stálost textilií

### Prachové peří

- tekutý prací prostředek na polštáře, spací pytle a péřové oděvy
- udržuje pružnost prachového peří a peří
- udržuje prodyšnost péřového oblečení
- brání hrudkovatění prachového peří

## WoolCare

- tekutý prací prostředek na vlnu a jemné textilie
- obsahuje speciální ošetřující komplex z pšeničných proteinů
- brání zplstnatění
- šetří barvy
- k dostání jen ve formě kapslí ☹

## SilkCare

- tekutý prací prostředek na hedvábí
- obsahuje speciální ošetřující komplex z proteinů z hedvábí
- šetří barvy
- k dostání jen ve formě kapslí ☹

## Prostředky na ošetřování textilií

Prostředky na ošetřování textilií jsou k dostání jako kapsle ☹ pro pohodlné jednorázové dávkování nebo v praktické dávkovací lahvi.

### Impregnační prostředek

- na impregnaci textilií z mikrovlákna jako např. oblečení na ochranu před deštěm
- udržuje prodyšnost textilií

### Avivážní prostředek

- čerstvá, přírodní vůně
- pro měkké prádlo

## Doplnkový prostředek

### Booster

- na odstranění skvrn
- na barevné i bílé prádlo
- k dostání jako kapsle  pro pohodlné jednorázové dávkování

## Ošetřování přístroje

### TwinDosCare

- k vyplachování dávkovacích potrubí TwinDos
- použijte před delší přestávkou používání (nejméně 2 měsíce)
- použijte před výměnou produktu

### Čisticí prostředek

- účinné základní čištění pračky
- odstraňuje tuky, bakterie a zápachy
- použijte 1–3krát ročně

## Prostředek na změkčování vody

- odstraňuje silné usazeniny vodního kamene
- mírný a šetrný díky přírodní kyselině citronové

## Tablety na změkčování vody

- snížené dávkování pracího prostředku při tvrdé vodě
- méně zbytků pracích prostředků v textiliích
- méně chemie v odpadní vodě díky sníženému dávkování



The Miele logo consists of the word "Miele" in a bold, white, sans-serif font, set against a solid black rectangular background.

Miele spol. s r.o.  
Holandská 4, 639 00 Brno  
Tel.: 543 553 111-3  
Fax: 543 553 119  
Servis-tel.: 543 553 741-5  
E-mail: [info@miele.cz](mailto:info@miele.cz)  
Internet: [www.miele.cz](http://www.miele.cz)

**Servisní služba Miele  
příjem servisních zakázek  
800 MIELE1  
(800 643531)**

Miele & Cie. KG  
Carl-Miele-Straße 29  
33332 Gütersloh  
Německo

WWI 660 WPS

cs-CZ

M.-Nr. 11 009 850 / 00



# Návod k obsluze

## Sušička prádla s tepelným čerpadlem



Před umístěním, instalací a uvedením přístroje do provozu si **bezpodmínečně** přečtěte tento návod k obsluze. Ochráníte tak sebe a zabráníte škodám.

# Váš příspěvek k ochraně životního prostředí

---

## Likvidace přepravního obalu

Obal chrání sušičku před poškozením během přepravy. Obalové materiály byly zvoleny s přihlédnutím k aspektům ochrany životního prostředí a k možností jejich likvidace, a jsou tedy recyklovatelné.

Vrácení obalů do materiálového cyklu šetří suroviny a snižuje množství odpadů. Váš specializovaný prodejce odebere obal zpět.

## Likvidace starého přístroje

Elektrické a elektronické přístroje často obsahují hodnotné materiály. Obsahují také určité látky, směsi a konstrukční součásti, které byly nutné pro jejich funkci a bezpečnost. V domovním odpadu a při neodborném nakládání mohou škodit lidskému zdraví a životnímu prostředí. Svůj starý přístroj proto v žádném případě nedávejte do domovního odpadu.



Místo toho využívejte oficiální sběrná a vratná místa pro odevzdávání a užitkování elektrických a elektronických přístrojů zřízená obcemi, prodejci nebo společnostmi Miele. Podle zákona jste sami zodpovědní za vymazání případných osobních údajů na likvidovaném starém přístroji. Postarejte se prosím o to, aby byl starý přístroj až do odvozu uložen tak, aby se k němu nedostaly děti.

<b>Váš příspěvek k ochraně životního prostředí</b> .....	2
<b>Bezpečnostní pokyny a varovná upozornění</b> .....	6
<b>Obsluha sušičky</b> .....	18
Ovládací panel.....	18
Princip funkce ovládacího panelu .....	19
<b>První uvedení do provozu</b> .....	21
<b>Úspora energie</b> .....	22
<b>1. Správné ošetřování prádla</b> .....	23
Na co dbát již při praní .....	23
Příprava prádla pro sušičku.....	23
Symboly pro ošetření .....	24
Ošetřování prádla se sušičkou .....	24
<b>2. Plnění sušičky</b> .....	25
<b>3. Zvolení a spuštění programu</b> .....	26
Volba programu .....	26
Zvolení šetrný+ (případně).....	27
Zvolení předvolby startu (případně).....	28
Spuštění programu.....	28
<b>4. Vyjmutí prádla po skončení programu</b> .....	29
Konec programu/ochrana proti pomačkání.....	29
Vyjmutí prádla.....	29
<b>Předvolba startu</b> .....	30
<b>Přehled programů</b> .....	31
<b>Změna průběhu programu</b> .....	35
<b>Čištění a ošetřování</b> .....	36
Vyprázdnění zásobníku na kondenzát.....	36
Filtr na zachycení vláken .....	37
Odstranění viditelných vláken.....	37
Důkladné vyčištění filtrů na zachycení vláken a oblasti vedení vzduchu .....	38

# Obsah

---

Filtr v soklu .....	38
Vyjmutí.....	39
Čištění .....	39
Kryt filtru v soklu.....	40
Kontrola výměníku tepla.....	40
Opětovná montáž.....	41
<b>Flakon s vůní .....</b>	<b>43</b>
Nasazení flakonu s vůní.....	43
Výměna flakonu s vůní .....	45
<b>Co udělat, když ... ..</b>	<b>47</b>
Kontrolní a chybová hlášení .....	47
Neuspokojivý výsledek sušení.....	49
Ostatní problémy .....	50
<b>Servisní služba .....</b>	<b>52</b>
Kontakt při závadách .....	52
Příslušenství k dokoupení.....	52
Záruka .....	52
<b>Umístění a připojení .....</b>	<b>53</b>
Čelní pohled .....	53
Zadní pohled .....	54
Doprava sušičky na místo instalace .....	54
Umístění .....	55
Vyrovnání sušičky.....	55
Odvětrání.....	55
Před pozdější přepravou .....	55
Doplňující podmínky umístění .....	56
Externí odvádění kondenzátu .....	57
Zvláštní podmínky připojení, které vyžadují zpětný ventil .....	57
Instalace odtokové hadice .....	58
Příklady.....	59
Změna směru otvírání dvířek .....	61
Přemístění pantu .....	61
Montáž.....	66
Elektrické připojení .....	67
<b>Údaje o spotřebě .....</b>	<b>68</b>
<b>Technické údaje .....</b>	<b>69</b>
Informační list pro sušičky prádla pro domácnost .....	70

<b>Programovatelné funkce</b> .....	72
Programování .....	72
<i>P01</i> stupně sušení bavlny .....	74
<i>P02</i> stupně sušení snadno ošetřovatelného.....	74
<i>P04</i> prodloužení doby ochlazování .....	74
<i>P05</i> hlasitost bzučáku .....	75
<i>P06</i> tón tlačítek.....	75
<i>P07</i> PIN kód.....	75
<i>P08</i> vodivost.....	76
<i>P11</i> vypínání ovládacího panelu .....	76
<i>P12</i> vypínání sušičky .....	77
<i>P13</i> memory.....	77
<i>P14</i> ochrana proti pomačkání .....	77
<i>P19</i> bzučák aktivní.....	78
<i>P20</i> indikace vzduchových cest .....	78
<i>P23</i> Tlumený jas světelných polí.....	78

# Bezpečnostní pokyny a varovná upozornění

---



- ▶ Bezpodmínečně si přečtěte tento návod k obsluze.

Tato sušička odpovídá platným bezpečnostním předpisům. Neodborné použití však může způsobit škody na lidech a věcech.

Před prvním použitím sušičky si přečtěte návod k obsluze. Podává důležité pokyny k bezpečnosti, použití a údržbě sušičky. Tím chráníte sebe a zabráníte poškození sušičky.

Tento návod k obsluze uschovejte a předejte ho případnému novému majiteli.

## Účel využití

- ▶ Tato sušička je určena k používání v domácnosti a v prostorách podobných domácnostem.
- ▶ Tato sušička není určena pro provozování venku.
- ▶ Používejte sušičku výhradně v rámci běžné domácnosti jen k sušení ve vodě vypraných textilií, které výrobce na etiketě k ošetření deklaruje jako vhodné pro strojové sušení. Všechny ostatní způsoby používání jsou nepřipustné. Miele neručí za škody způsobené používáním přístroje k jiným účelům, než k jakým byl přístroj určen a v důsledku chybné obsluhy.
- ▶ Osoby, které vzhledem ke svým fyzickým, smyslovým a psychických schopnostem nebo kvůli nezkušenosti nebo neznalosti nejsou schopné sušičku bezpečně obsluhovat, ji nesmí používat bez dohledu nebo pokynů zodpovědné osoby.

## Děti v domácnosti

- ▶ Děti mladší osmi let se nesmí samy pohybovat v blízkosti sušičky, ledaže by byly pod stálým dozorem.

## Bezpečnostní pokyny a varovná upozornění

---

- ▶ Děti starší osmi let smí sušičku používat bez dozoru jen tehdy, když jim byla její obsluha vysvětlena tak, že ji dokážou obsluhovat bezpečně. Děti musí být schopné rozpoznat a chápat možná nebezpečí v případě chybné obsluhy.
- ▶ Děti nesmí sušičku bez dozoru čistit ani na ní provádět údržbu.
- ▶ Dávejte pozor na děti, které se zdržují v blízkosti sušičky. Nikdy jim nedovolte, aby si se sušičkou hrály.

# Bezpečnostní pokyny a varovná upozornění

---

## Technická bezpečnost

- ▶ Před instalací sušičku zkontrolujte ohledně zjevných poškození. Poškozenou sušičku neinstalujte a neuvádějte do provozu.
- ▶ Před připojením sušičky bezpodmínečně porovnejte připojovací údaje (jištění, napětí, frekvenci) uvedené na typovém štítku s parametry elektrické sítě. V případě pochybností se poraďte s kvalifikovaným elektrikářem.
- ▶ Spolehlivý a bezpečný provoz sušičky je zaručen pouze tehdy, pokud je sušička připojena k veřejné rozvodné síti.
- ▶ Elektrickou bezpečnost této sušičky lze zajistit jen tehdy, když je připojená k elektrickému systému s ochranným vodičem nainstalovanému podle předpisů. Je velmi důležité, aby bylo splnění tohoto základního požadavku překontrolováno a v případě pochybností byla domovní elektrická instalace prověřena kvalifikovaným elektrikářem. Miele neodpovídá za škody způsobené chybějícím nebo přerušeným ochranným vodičem.
- ▶ Z bezpečnostních důvodů nepoužívejte prodlužovací kabely (nebezpečí požáru v důsledku přehřátí).
- ▶ Když je poškozený připojovací elektrický kabel, musí být vyměněn servisní službou Miele, aby uživatel nebyl vystaven nebezpečí.



## Bezpečnostní pokyny a varovná upozornění

---

- ▶ Neodborně provedené opravy mohou pro uživatele představovat značné nebezpečí, za které firma Miele neručí. Opravy smí provádět pouze servisní služba Miele, jinak při následných škodách nevzniká nárok na záruku.
- ▶ Vadné součásti smí být nahrazeny jen originálními náhradními díly Miele. Jen u těchto dílů Miele garantuje, že budou v plném rozsahu splňovat bezpečnostní požadavky.
- ▶ V případě závady nebo při čištění a ošetřování je tato sušička odpojená od sítě jen tehdy, když
  - je vytažená síťová zástrčka sušičky nebo
  - je vypnutý jistič domovní elektrické instalace nebo
  - je úplně vyšroubovaná šroubovací pojistka domovní elektrické instalace.
- ▶ Tato sušička nesmí být provozována na nestabilních místech (např. na lodi).
- ▶ Na sušičce neprovádějte změny, které nebyly výslovně povoleny firmou Miele.

## Bezpečnostní pokyny a varovná upozornění

---

### ► Vysvětlení k tepelnému čerpadlu a chladivu:

Tato sušička pracuje s chladičem v plynové formě, které je stlačováno kompresorem. Chladič, které se stlačením zahřeje a zkapalní, je v uzavřeném okruhu vedeno jednotkou tepelného výměníku, kde dochází k výměně tepla se sušicím vzduchem, který proudí kolem.

- Bručivé zvuky vytvářené během sušení tepelným čerpadle jsou normální. Bezvadná funkce sušičky není omezena.
- Chladič není hořlavý ani výbušný.
- Klidová doba po správné přepravě a umístění sušičky není obecně nutná (viz kapitola "Umístění a připojení").  
V opačném případě dodržujte čekací dobu! Jinak může dojít k poškození tepelného čerpadla!
- Tato sušička obsahuje fluorované skleníkové plyny. Hermeticky uzavřeno.

Označení chladiče: R134a

Množství chladiče: 0,48 kg

Potenciál globálního oteplování chladiče: 1430 kg CO<sub>2</sub> e

Potenciál globálního oteplování přístroje: 686 kg CO<sub>2</sub> e

## Bezpečnostní pokyny a varovná upozornění

---

- ▶ Dbejte pokynů v kapitole "Umístění a připojení" a respektujte kapitolu "Technické údaje".
- ▶ Musí být vždy zajištěn přístup k zásuvce, aby bylo kdykoliv možné sušičku odpojit od el. sítě.
- ▶ Vzduchová mezera mezi spodní stranou sušičky a podlahou nesmí být zmenšena lištami soklu, vysokým kobercem apod. Nebyl by zajištěn dostatečný přívod vzduchu.
- ▶ V oblasti vyklápění dvířek sušičky nesmí být nainstalovány uzamykatelné dveře, posuvné dveře nebo dveře otvírající se proti dvířkám sušičky.
- ▶ Tato sušička je kvůli zvláštním požadavkům (např. na teplotu, vlhkost, chemickou odolnost, odolnost vůči otěru a vibrace) vybavena speciální žárovkou. Tato speciální žárovka se smí používat jen ke stanovenému účelu. Není vhodná pro osvětlení místnosti. Výměnu smí provádět pouze kvalifikovaný pracovník pověřený společností Miele nebo servisní služba Miele.

# Bezpečnostní pokyny a varovná upozornění

---

## Provozní zásady

- ▶ Maximální množství naplnění je 8,0 kg (suchého prádla).  
Některá menší množství naplnění pro jednotlivé programy najdete v kapitole "Přehled programů".
- ▶ Protože hrozí nebezpečí požáru, nesmí být textilie sušeny, pokud
  - nejsou vyprané.
  - nejsou dostatečně vyčištěny od tuků, olejů a jiných zbytků (např. prádlo z kuchyně nebo kosmetické prádlo se zbytky olejů, tuků a krémů). U nedostatečně vyčištěných textilií hrozí nebezpečí požáru samovznícením prádla, dokonce i po skončení sušení a mimo sušičku.
  - obsahují hořlavé čisticí prostředky nebo zbytky acetonu, alkoholu, benzínu, petroleje, odstraňovače skvrn, terpentýnu, vosku, odstraňovače vosku nebo chemikálií (může se to týkat např. mopů, podlahových hadrů, prachovek).
  - obsahují zbytky tužidel a laků na vlasy, odlakovačů na nehty nebo zbytky podobných materiálů.

Takové zvláště silně znečištěné textilie proto perte velmi důkladně:  
Použijte více pracího prostředku a zvolte vysokou teplotu praní.  
V případě pochybností je vyperte několikrát.

## Bezpečnostní pokyny a varovná upozornění

---

### ▶ Nebezpečí požáru!

Tato sušička nesmí být provozována na elektrické zásuvce, která je ovladatelná (např. časovým spínačem), nebo na elektrickém zařízení s vypínáním při energetické špičce.

Kdyby byl program sušení ukončen před skončením fáze ochlazování, hrozilo by nebezpečí samovznícení prádla.

▶ Z kapes odstraňte všechny předměty jako zapalovače, zápalky atd.

▶ **Varování:** Sušičku nikdy nevypínejte před skončením programu sušení, ledaže byste všechno prádlo ihned vyjmuli a rozvolnili tak, aby mohlo odevzdat svoje teplo.

▶ Aviváž nebo podobné produkty byste měli používat tak, jak je popsáno v pokynech pro jejich používání.

▶ Protože hrozí nebezpečí požáru, nesmí být textilie nebo produkty nikdy sušeny,

- když byly na čištění použity průmyslové chemikálie (např. v chemické čistírně).
- když obsahují převážně pěnovou gumu, gumové nebo gumě podobné složky. Jsou to např. produkty z latexové gumy, sprchovací čepice, textile nepropouštějící vodu, pogumované zboží a oděvy, polštáře obsahující pěnovou pryž.
- když obsahují výplňový materiál a jsou poškozené (např. polštáře nebo bundy). Výplň, která se dostane ven, může způsobit požár.

## Bezpečnostní pokyny a varovná upozornění

---

► Po fázi rozehrátí následuje u mnoha programů fáze ochlazování, aby bylo zaručeno, že prádlo setrvá na teplotě, která je nepoškodí (např. aby se zabránilo samovznícení prádla). Teprve potom je program ukončen.

Všechno prádlo vždy vyjměte hned po skončení programu.

► Neopírejte se o dvířka. Sušička by se mohla převrátit.

► Po každém sušení sušičku zavřete. Tak můžete zabránit tomu, aby

- se děti pokoušely vlézt do sušičky nebo v ní schovávaly nějaké předměty.
- do sušičky vlezla drobná zvířata.

► Tato sušička se nikdy nesmí provozovat

- s poškozenými filtry na zachycení vláken nebo bez nich.
- s poškozeným filtrem v soklu nebo bez něho.

Sušička by se nadměrně zanesla vlákny, což by mělo za následek poškození!

► Filtry na zachycení vláken se musí po každém sušení vyčistit!

► Filtry na zachycení vláken nebo filtr v soklu musí být při mokrému čištění vysušeny. Mokrý filtry mohou při sušení zapříčinit poruchy funkce!

## Bezpečnostní pokyny a varovná upozornění

---

- ▶ Neinstalujte sušičku v místnostech ohrožených mrazem. Již teploty kolem bodu mrazu mohou omezit funkčnost sušičky. Kondenzát, který zamrzne v čerpadle a v odtokové hadici, může vést k poškození.
- ▶ Jestliže odvádíte kondenzát externě a zavěsíte odtokovou hadici například do umyvadla, zajistěte ji proti vyklouznutí. Jinak by mohla hadice vypadnout a vytékající kondenzát by mohl způsobit škody.
- ▶ Kondenzát není pitná voda. Jestliže se lidé nebo zvířata napijí kondenzátu, může to poškodit jejich zdraví.
- ▶ V místě instalace sušičky odstraňujte prach a uvolněná vlákna. Částice nečistot v nasátém ochlazovacím vzduchu mohou trvale ucpat výměník tepla.
- ▶ Sušičku nikdy neostříkujte vodou.

## Bezpečnostní pokyny a varovná upozornění

---

### Používání flakonu s vůní (příslušenství k dokoupení)

- ▶ Smí se používat jen originální flakon s vůní Miele.
- ▶ Flakon s vůní skladujte jen v prodejním obalu, proto obal uschovejte.
- ▶ Pozor, vonná látka může vytéci! Flakon s vůní nebo filtr na zachycení vláken s namontovaným flakonem udržujte ve vzpřímené poloze a nikdy je nepokládejte ani nenaklánějte.
- ▶ Vytečenou vonnou látku ihned utřete savým hadříkem: z podlahy, ze sušičky, ze součástí sušičky (např. sítko na zachycení vláken).
- ▶ Při fyzickém styku s vytečenou vonnou látkou: **Pokožku** důkladně umyjte mýdlem a vodou. **Oči** oplachujte nejméně 15 minut čistou vodou. Při požití vypláchněte **ústa** důkladně čistou vodou. Po styku s očima nebo po požití vyhledejte lékaře!
- ▶ Oblečení, které se dostane do styku s vytečenou vonnou látkou, ihned převlečte. Oblečení nebo utěrky vyčistěte důkladně velkým množstvím vody a pracím prostředkem.
- ▶ Pokud nebudete dbát následujících pokynů, hrozí nebezpečí požáru nebo poškození sušičky:
  - Do flakonu nikdy nedoplňujte vonnou látku.
  - Nikdy nepoužívejte poškozený flakon s vůní.
- ▶ Prázdný flakon likvidujte s domovním odpadem a nikdy ho nepoužívejte jiným způsobem.
- ▶ Kromě toho respektujte informace přiložené k flakonu.



## Příslušenství





- ▶ Součásti příslušenství se smí namontovat nebo zabudovat jen tehdy, když jsou výslovně schválené firmou Miele. Jestliže namontujete nebo zabudujete jiné díly, ztratíte veškeré nároky na záruku.
- ▶ Sušičky Miele a pračky Miele je možno instalovat do sloupu. K tomu je potřebná Miele spojovací sada pračka-sušička, která je k dispozici jako příslušenství k dokoupení. Je nutno dbát na to, aby byla spojovací sada pračka-sušička vhodná pro sušičku i pračku.
- ▶ Dbejte na to, aby byl sokl Miele, který je k dostání jako příslušenství k dokoupení, vhodný pro tuto sušičku.

 Miele neručí za škody, které vzniknou v důsledku nedbání bezpečnostních pokynů a varovných upozornění.

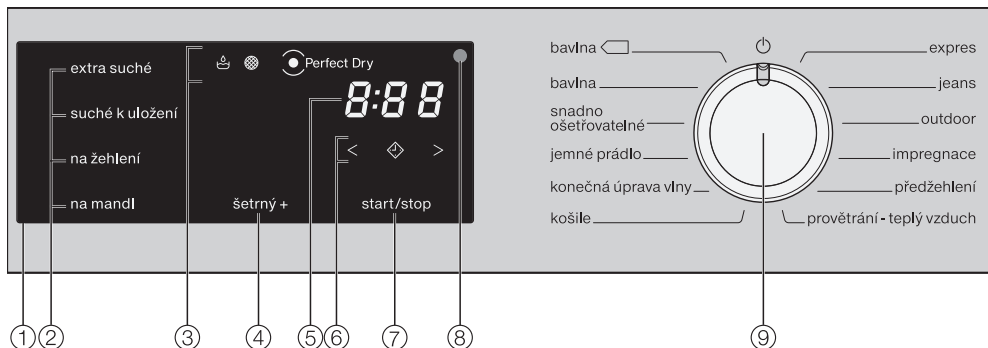
# Obsluha sušičky

## Ovládací panel



- ① **ovládací panel**
- ② **senzorová tlačítka pro stupně sušení**
- ③ **kontrolky**     
Svítil v případě potřeby
- ④ **senzorové tlačítko šetrný+**  
Pro šetrné sušení
- ⑤ **ukazatel času**  
Pro dobu trvání programu
- ⑥ **senzorová tlačítka** <  >  
Pro volbu času
- ⑦ **senzorové tlačítko start/stop**  
Pro spuštění nebo stornování programu
- ⑧ **optické rozhraní**  
Pro servisní službu
- ⑨ **volič programů**  
Pro zvolení programu a pro vypnutí. Zvolením programu se sušička zapne a nastavením voliče programů do polohy  vypne.

## Princip funkce ovládacího panelu



Senzorová tlačítka ②, ④, ⑥ a ⑦ reagují na dotyk prstu. Výběr je možný, dokud příslušné senzorové tlačítko svítí.

Když je senzorové tlačítko podsvícené, znamená to, že je aktuálně vybrané.

Když senzorové tlačítko tlumeně svítí, znamená to, že je lze vybrat.

### ② senzorová tlačítka pro stupně sušení

Když voličem programů zvolíte program se stupni sušení, rozsvítí se navrhovaný stupeň sušení.

Stupně sušení, které lze zvolit, se rozsvítí tlumeně.

### ③ kontrolky

– Svítí, když musí být vyprázdněn zásobník na kondenzát.

– Svítí, když musí být vyčištěn filtr v soklu.

– *PerfectDry*  
Systém *Perfect Dry* měří zbytkovou vlhkost prádla v programech se stupni sušení a zajišťuje tak přesné usušení.

Tento indikátor . . .

. . . bliká po spuštění programu tak dlouho, dokud není zjištěna doba trvání programu, a zhasne.

. . . svítí při dosažení stupně sušení ke konci programu.

. . . zůstává nerozsvícený u těchto programů: *konečná úprava vlny, teplý vzduch*.

### ④ senzorové tlačítko šetrný+

Pro sušení textilií choulostivých na teplotu se symbolem . Stisknutím se rozsvítí *šetrný+*.

U některých programů je *šetrný+* stále aktivní (svítí) příp. neaktivní (nesvítí).

# Obsluha sušičky

---

## ⑤ ukazatel času

Zobrazuje se zbývající doba trvání programu v hodinách a minutách.

Doba trvání se ve většině programů může měnit, což může vést k časovým skokům. Závisí mimo jiné na množství a druhu prádla nebo jeho zbytkové vlhkosti. Učící se elektronika se tomu přizpůsobuje a je stále přesnější.

## ⑥ senzorová tlačítka < ◀ ▶ >

– ◀ ▶

Po stisknutí senzorového tlačítka ◀ ▶ se zvolí opožděné spuštění programu (předvolba startu). Při zvolení se rozsvítí ◀ ▶.

– < >

Stisknutím senzorového tlačítka < nebo > se volí doba trvání předvolby startu nebo programu *teplý vzduch*.

## ⑦ senzorové tlačítko start/stop

Stisknutím senzorového tlačítka *start/stop* se spustí zvolený program nebo ukončí spuštěný program. Senzorové tlačítko pomalu bliká, jakmile je možné spustit program, a po spuštění programu trvale svítí.

## Odstranění ochranné fólie a reklamních nálepek

### ■ Odstraňte

- ochrannou fólii z dvířek.
- všechny reklamní nálepky (pokud jsou k dispozici) z přední strany a z víka.

 Nálepky, které vidíte po otevření dvířek (např. typový štítek) nesmíte prosím odstranit!

## Po umístění

 Sušičku před prvním uvedením do provozu správně umístíte a připojíte. Pokud přeprava neodpovídala popisu v kapitole "Umístění a připojení", tak je před elektrickým připojením této sušičky nutná čekací doba asi 1 hodina.

## Provedení prvního uvedení do provozu podle tohoto návodu k obsluze

- Přečtěte si kapitolu "1. Správné ošetřování prádla" a "2. Plnění sušičky".
- Potom můžete sušičku naplnit a zvolit program, jak je popsáno v kapitole "3. Zvolení a spuštění programu".

## Úspora energie

---

Takto můžete zabránit zbytečnému prodloužení doby sušení a zvýšené spotřebě energie:

- Nechte prádlo v pračce odstředit maximálními otáčkami. Při sušení můžete ušetřit asi 20 % energie, ale také čas, pokud budete odstřeďovat otáčkami např. 1600 ot/min místo 1000 ot/min.
- Použijte pro příslušný program sušení maximální množství naplnění. Pak bude nejvýhodnější spotřeba energie vzhledem k celkovému množství prádla.
- Zajistěte, aby nebyla příliš vysoká teplota místnosti. Jestliže jsou v místnosti umístěné další přístroje vytvářející teplo, tak větrejte nebo tyto přístroje vypněte.
- Po každém sušení vyčistěte filtry na zachycení vláken v oblasti plnění.

Pokyny k čištění filtrů na zachycení vláken a filtru v soklu najdete v kapitole "Čištění a ošetřování".

- Využívejte pokud možno časově proměnné, levné elektrické tarify. Informujte se u svého dodavatele energie. Pomůže Vás přitom funkce předvolby startu této sušičky: můžete zvolit, kdy se má během následujících 24 hodin automaticky spustit proces sušení.

# 1. Správné ošetřování prádla

## Na co dbát již při praní

- Zvláště silně znečištěné textilie perte obzvláště důkladně: Použijte dostatečné množství pracího prostředku a zvolte vysokou teplotu praní. V případě pochybností je vyperte několikrát.
- Nesušte textilie mokré tak, že z nich kape voda. Nechte prádlo v pračce odstředit maximálními otáčkami. Čím vyšší jsou otáčky odstředování, tím více času a energie můžete ušetřit při sušení.
- Nové barevné textilie před prvním sušením vyperte důkladně zvláště a nesušte je společně se světlými textiliemi. Tyto textilie mohou při sušení pouštět barvu (mohou zabarvit i plastové díly v sušičce). Na textiliích se také mohou usadit uvolněná vlákna jiných barev.
- Naškrobené prádlo můžete sušit. Abyste však získali konečnou úpravu, na jakou jste zvyklí, dávkujte dvojnásobné množství škrobu.

## Příprava prádla pro sušičku

 Odstraňte z prádla všechna cizí tělesa (např. pomůcky pro dávkování pracích prostředků, zapalovač apod.).

Tyto součásti se mohou roztavit nebo vybuchnout: sušička a prádlo by se poškodily.







 Přečtěte si kapitolu "Bezpečnostní pokyny a varovná upozornění".

Jinak hrozí nebezpečí požáru při chybném použití a obsluze!

- Roztřídte prádlo podle druhu vlákna a tkaniny, stejné velikosti, stejných symbolů pro ošetřování a požadovaného stupně sušení.
- Zkontrolujte, zda mají textilie/prádlo bezvadné lemy a švy. Tak můžete zabránit vypadávání vycpávkového materiálu z textilu. Nebezpečí požáru při sušení!
- Textilie navolněte.
- Textilní pásky a šňůry zástěr svažte dohromady.
- Zapněte . . .
  - . . . povlaky peřin a polštářů, aby se do nich nedostalo drobné prádlo.
  - . . . háčky a poutka.
- Přišijte nebo odstraňte uvolněné tvarovací součásti z podprsenek.
- Rozepněte bundy a dlouhé zipy, aby textilie prosychaly rovnoměrně.
- Pomačkání snadno ošetřovatelných textilií se zhoršuje se zvětšováním množství naplnění. To platí zvláště pro velmi choulostivé tkaniny (např. košile, halenky). V extrémních případech snižte množství naplnění.

# 1. Správné ošetřování prádla

## Symbole pro ošetření

sušení	
	normální/vyšší teplota
	snížená teplota: zvolte <i>šetrný+</i> (pro choulostivé textilie)
	nevhodné pro sušení v sušičce
žehlení a mandlování	
	velmi horké
	horké
	teplé
	nežehlit/nemandlovat

- Vlna a vlněné směsi mají sklon k plstnatění a srážení. Tyto textilie ošetřujte jen v programu *konečná úprava vlny*.
- Pleteniny (např. nátělníky, spodní prádlo) se při prvním praní často srazí. Proto textilie nepřesušte, abyste zabránili dalšímu sražení. Případně si pleteniny kupujte o jedno nebo dvě čísla větší.
- U textilií, které jsou zvláště citlivé na teplotu a srážení, snižte množství naplnění a zvolte volbu *šetrný+*.

## Ošetřování prádla se sušičkou

Přečtěte si kapitolu "Přehled programů".

Jsou tam uvedeny všechny programy a množství naplnění.

- U každého programu dbejte maximálního množství naplnění. Pak bude nejvýhodnější spotřeba energie vzhledem k celkovému množství prádla.
- Zvolte požadovaný stupeň sušení, např. . . .  
. . . *suché k uložení*, když prádlo po sušení skládáte a chcete je uložit.  
. . . *na mandl*, když prádlo po sušení ošetřujete, např. je chcete mandlovat.
- Čistě lněné tkaniny smíte sušit jen tehdy, když je to uvedeno na etiketě k ošetření. Jinak tkanina může zdrsnet.



## 2. Plnění sušičky

**!** Je bezpodmínečně nutné nejprve si přečíst kapitolu "1. Správné ošetřování prádla".

### Otevření dvířek

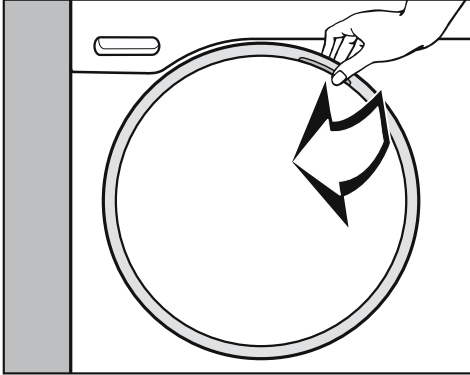

- Otvírejte dvířka na straně s oranžovou značkou.
- Navolněte prádlo a vložte je do bubnu.

Buben nikdy nepřepněte. Jinak se prádlo opotřebuje, zhorší se výsledek sušení a je nutno počítat se zvýšeným pomačkáním.

Při zavírání dvířek nepřiskřípněte prádlo v otvoru dvířek. Prádlo se může poškodit!

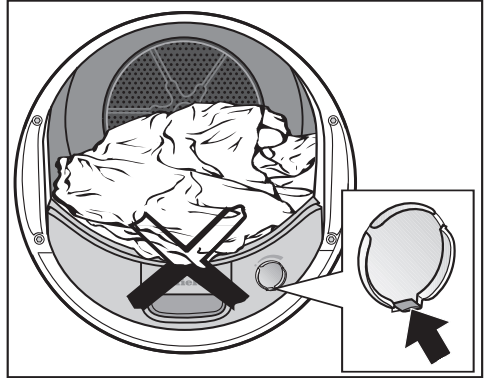

Když sušíte bez flakonu s vůní: Jazýček na posuvu musí být posunutý úplně dolů (šipka).

### Zavření dvířek

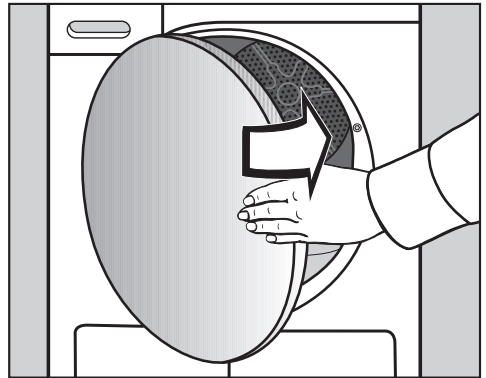

- Dvířka lehce přibouchněte.

### 3. Zvolení a spuštění programu

#### Volba programu

Zvolením programu se sušička zapne a nastavením voliče programů do polohy  vypne.

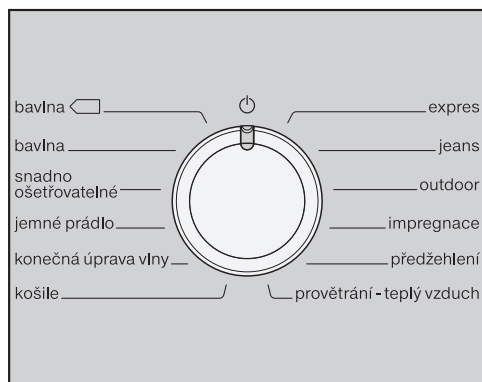

- Otáčejte voličem programů.

Navíc může svítit stupeň sušení a na ukazateli času se zobrazují časy.

#### Programy se stupni sušení

- *bavlna, snadno ošetřovatelné, jemné prádlo, expres, košile, jeans, outdoor, předžehlení*

Po zvolení některého z těchto programů pak můžete změnit stupeň sušení.

extra suché

suché k uložení

na žehlení

na mandl

- Stiskněte senzorové tlačítko s požadovaným stupněm sušení, které se pak rozsvítí.

U *bavlna* a *expres* lze zvolit každý ze stupňů sušení. U ostatních programů je výběr omezený.

### 3. Zvolení a spuštění programu

#### Jiné a časem řízené programy

- *bavlna* , *konečná úprava vlny, impregnace*

Stupeň sušení/dobu sušení automaticky zadává sušička a nelze je změnit.

- *teplý vzduch*

Můžete zvolit dobu trvání v krocích po deseti minutách: od 0:20 minut do 2:00 hodin.

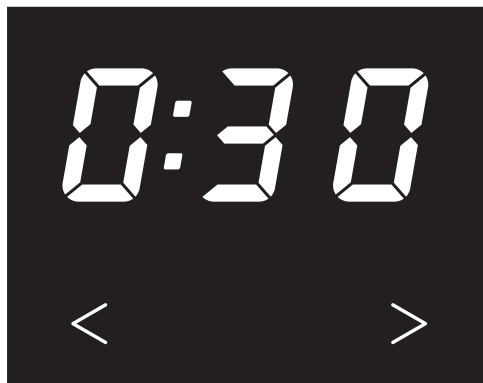

- Stiskněte sensorové tlačítko > nebo < tolikrát, až bude na ukazateli času svítit požadovaná doba trvání programu.

#### Zvolení šetrný+ (případně)

Choulostivé textilie (se symbolem pro ošetřování , např. z akrylu) se suší s nižší teplotou a delší dobou trvání.

- Stiskněte sensorové tlačítko *šetrný+*, které pak svítí.
- U těchto programů lze zvolit *šetrný+*:
  - *bavlna*
  - *snadno ošetřovatelné*
  - *košile*
  - *jeans*
  - *teplý vzduch*
- U *jemné prádlo, předžehlení, outdoor* je *šetrný+* stále aktivní/nelze zvolit.

### 3. Zvolení a spuštění programu

#### Zvolení předvolby startu (případně)

Pomocí předvolby startu můžete odložit spuštění programu: od 0:30 minut až po 24h (hodin).

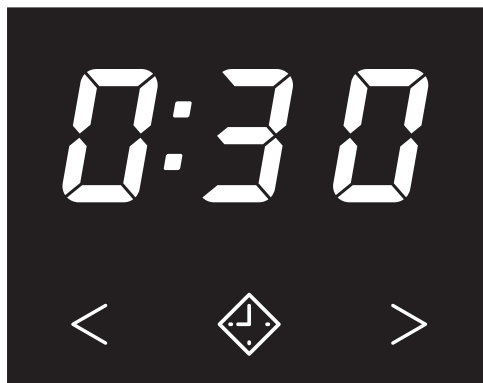

**Ale:** Předvolbu startu nelze kombinovat s *teplý vzduch*.

Další informace obdržíte v kapitole "Předvolba startu".



■ Stiskněte sensorové tlačítko .

 svítí

■ Stiskněte sensorové tlačítko  nebo , až bude na ukazateli času svítit požadovaná předvolba startu.

#### Spuštění programu

■ Stiskněte pomalu blikající sensorové tlačítko *start/stop*.

Svítil *start/stop*

Upozornění:

- Indikátor *Perfect Dry* bliká/svítil jen u programů se stupni sušení (viz také kapitola "Obsluha sušičky").
- Tato sušička měří zbytkovou vlhkost prádla a zjišťuje z ní potřebnou dobu trvání programu. Když sušičku naplníte malým množstvím prádla nebo suchým prádlem, tak se suší/provětrává v pevném časovém intervalu. V tomto případě *Perfect Dry* na konci programu nesvítil.

Prádlo a textilie nepřesušte.

Prádlo a textilie se jinak opotřebují!

Úspora energie:

Po 10 minutách se vypnou zobrazovací prvky a bude pomalu blikat sensorové tlačítko *start/stop*.

■ Stiskněte sensorové tlačítko *start/stop*, abyste opět zapnuli zobrazovací prvky (nemá to vliv na probíhající program).

## 4. Vyjmutí prádla po skončení programu

### Konec programu/ochrana proti pomačkání

Konec programu: svítí 0:00 a senzorové tlačítko *start/stop* již nesvítí.

Na skončení programu navazuje ochrana proti pomačkání trvající max. 2 hodiny. Bez ochrany proti pomačkání: *koněčná úprava vlny*.

Viz kapitola "Programovací funkce", odstavec "PI4 Ochrana proti pomačkání".

### Úspora energie

- 10 minut po skončení programu začne pomalu blikat senzorové tlačítko *start/stop* a vypnou se zobrazovací prvky.
- Tato sušička se 15 minut po skončení rytmu ochrany proti pomačkání (u programů bez ochrany proti pomačkání 15 minut po skončení programu) automaticky vypne.

### Vyjmutí prádla

**!** Nikdy neotvírejte dvířka před skončením sušení.

- Otvírejte dvířka na straně s oranžovou značkou.

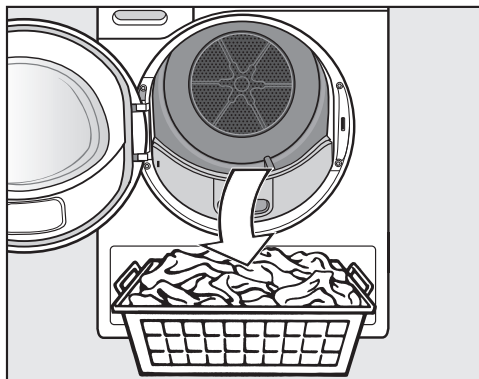

- Vyjměte prádlo.

Nezapomeňte v bubnu žádné prádlo! Zapomenuté prádlo se může při dalším sušení poškodit.

- Otočte volič programů na .

Zní signál, dokud se sušička automaticky nevypne.

- Odstraňte vlákna ze 2 filtrů na zachycení vláken v oblasti plnění dvířek: kapitola "Čištění a ošetřování", odstavec "Filtr na zachycení vláken".
- Dvířka lehce přibouchněte.
- Vyprázdněte zásobník na kondenzát.

### Osvětlení bubnu



Rozsvítí se osvětlení bubnu, abyste v něm při vyjímání prádla nic nepřehlédli.

Osvětlení bubnu se vypne automaticky (úspora energie).

# Předvolba startu

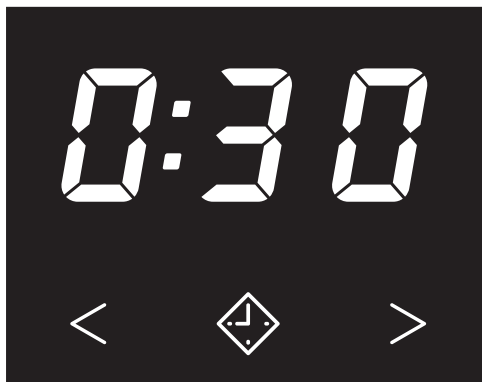
## Zvolení



- Stiskněte sensorové tlačítko .
-  svítí
- Stiskněte sensorové tlačítko > nebo < tolikrát, až bude na ukazateli času svítit požadovaná předvolba startu.
- Od 0:30 (minuty) do 10h (hodiny) se volba provádí po půlhodinách, poté do 24h po hodinách.
- Při trvalém tisknutí sensorového tlačítka > nebo < se čas rychle zvyšuje nebo snižuje.
- Když stisknete sensorové tlačítko  znovu, tak se zvolený čas vymaže.

## Spuštění

- Stiskněte sensorové tlačítko *start/stop*.
- Svítí *start/stop* a 
- Sensorová tlačítka < > již nesvítí
- Předvolba startu se nad 10h odpočítává v hodinovém taktu, potom až do spuštění programu v minutovém taktu.

- Po každé hodině se až do spuštění programu provede krátké otočení bubnu (snížení možnosti pomačkání).

## Změna

- Stiskněte sensorové tlačítko *start/stop*.
- Sensorovými tlačítky < > můžete měnit čas.
- Stiskněte sensorové tlačítko *start/stop*, aby čas předvolby startu běžel dál.



## Doplnění/odebrání prádla

- Můžete otevřít dvířka a doplnit/odebrat prádlo.
- Zůstanou zachována všechna nastavení programu.
- Pokud si to přejete, můžete znovu změnit stupeň sušení.
- Zavřete dvířka.
- Stiskněte sensorové tlačítko *start/stop*, aby čas předvolby startu běžel dál.

## Storno

- Pro vypnutí otočte volič programů na .

## Přehled programů

<b>bavlna</b>  **		<b>maximálně 8,0 kg*</b>
textilie	Normálně mokré bavlněné prádlo, jak je popsáno v <i>bavlna suché k uložení</i> .	
upozornění	<ul style="list-style-type: none"> <li>– Suší se výhradně na stupeň <i>suché k uložení</i>.</li> <li>– Program <i>bavlna</i>  je z hlediska spotřeby energie neúčinnější pro sušení normálně mokrého bavlněného prádla.</li> </ul>	
<b>bavlna</b>		<b>maximálně 8,0 kg*</b>
<b>extra suché, suché k uložení</b>		
textilie	Jedno- a vícevrstvé textilie z bavlny: nátělníky, spodní prádlo, kojenecké prádlo, pracovní oblečení, bundy, příkrývky, zástěry, pracovní pláště, froté ručníky/osušky/župany, froté ložní prádlo.	
<b>na žehlení, na mandl</b>		
textilie	Bavlněné nebo lněné tkaniny, které se mají dodatečně ošetřit: prostírání, povlečení, škrobené prádlo.	
upozornění	Prádlo určené k mandlování až do mandlování stočte, tak zůstane vlhké.	
<b>snadno ošetřovatelné</b>		<b>maximálně 4,0 kg*</b>
<b>suché k uložení, na žehlení</b>		
textilie	Snadno ošetřovatelné textilie ze syntetiky, bavlny nebo směsných tkanin: pracovní oděvy, pracovní pláště, svetry, šaty, kalhoty, prostírání, punčochy.	

\* hmotnost suchého prádla

\*\* Upozornění pro zkušební ústavy:

Zkušební program měřen podle nařízení 392/2012/EU pro energetický štítek dle EN 61121

## Přehled programů

<b>jemné prádlo</b>		<b>maximálně 2,5 kg*</b>
<b>suché k uložení, na žehlení</b>		
textilie	Choulostivé textilie se symbolem pro ošetřování  ze syntetických vláken, směsných tkanin, umělého hedvábí nebo bavlny se snadno ošetřovatelnou úpravou, např. košile, halenky, luxusní prádlo, textilie s aplikacemi.	
upozornění	Pro zvláště nemačkové sušení snižte naplnění.	
<b>konečná úprava vlny</b>		<b>maximálně 2,0 kg*</b>
textilie	Vlněné textilie a textilie z vlněných směsí: svetry, pletené kabátky, punčochy.	
upozornění	<ul style="list-style-type: none"> <li>– Vlněné textilie se v krátké době navolní a budou nadýchanější, ale ne s konečnou platností usušené.</li> <li>– Textilie po skončení programu ihned vyjměte.</li> </ul>	
<b>košile</b>		<b>maximálně 2,0 kg*</b>
<b>suché k uložení, na žehlení</b>		
textilie	košile, blůzky	
<b>expres</b>		<b>maximálně 4,0 kg*</b>
<b>extra suché, suché k uložení, na žehlení, na mandl</b>		
textilie	nechoulostivé textilie pro program bavlna	
upozornění	zkrácená doba trvání programu	

\* hmotnost suchého prádla



## Přehled programů

<b>jeans</b>		<b>maximálně 3,0 kg*</b>
<b>suché k uložení, na žehlení</b>		
textilie	staré džínsovinny: kalhoty, bundy, sukně, košile	
<b>outdoor</b>		<b>maximálně 2,5 kg*</b>
<b>suché k uložení, na žehlení</b>		
textilie	outdoorové oblečení z materiálu vhodného pro sušičku	
<b>impregnace</b>		<b>maximálně 2,5 kg*</b>
<b>suché k uložení</b>		
textilie	K sušení textilií vhodných pro sušení v sušičce, jako je např. mikrovlákno, lyžařské a outdoorové oblečení, jemná hustá bavlna (popelín), prostírání.	
upozornění	<ul style="list-style-type: none"> <li>– Součástí tohoto programu je přídatná fáze fixace impregnace.</li> <li>– Impregnované textilie smí být ošetřené výhradně jen impregnačními prostředky s upozorněním "vhodné pro membránové textilie". Tyto prostředky jsou založeny na sloučeninách fluoru.</li> <li>– Nesušte textilie, které byly impregnovány prostředky obsahujícími parafin!</li> </ul>	

\* hmotnost suchého prádla

# Přehled programů

<b>předžehlení</b>		<b>maximálně 1,0 kg*</b>
<b>suché k uložení, na žehlení</b>		
textilie	<ul style="list-style-type: none"><li>– bavlněné nebo lněné tkaniny</li><li>– Snadno ošetřovatelné textilie z bavlny, směsných tkanin nebo syntetiky: bavlněné kalhoty, anoraky, košile.</li></ul>	
upozornění	<ul style="list-style-type: none"><li>– Program pro snížení pomačkání po předchozím odstředování v pračce.</li><li>– Vhodné i pro suché textilie.</li><li>– Textilie po skončení programu ihned vyjměte.</li></ul>	
<b>teplý vzduch</b>		<b>maximálně 8,0 kg*</b>
textilie	<ul style="list-style-type: none"><li>– dosoušení vícevrstevných textilií, které se vzhledem ke své povaze suší nerovnoměrně: bundy, polštáře, spací pytle a jiné objemné textilie</li><li>– sušení jednotlivých kusů prádla, osušek, koupacích oděvů, mycích žíněk</li></ul>	
upozornění	Na začátku nevolte nejdelší čas. Zkoušením zjistíte, jaký čas je nejvhodnější.	
tip	Použijte <i>teplý vzduch</i> k odstranění nebo snížení zápachů v čistém bavlněném oblečení (doba trvání: 1/2-1 hodina). Osvěžující účinek se zesílí, když textilie před provětráváním navlhčíte a použijete flakon s vůní (příslušenství k dokoupení). U syntetických složek je snížení zá-pachu menší.	

\* hmotnost suchého prádla

Změna zvoleného programu již není možná (ochrana před neúmyslnou změnou).

Když změníte nastavení voliče programů, bude svítit -D- tak dlouho, dokud nenastavíte původní program. Výjimka: Nastavením voliče programů do polohy ☹ se sušička vypne.

Abyste mohli zvolit nový program, musíte program ukončit.

Uvědomte si, že po otevření dvířek může vystoupit horká vodní pára.

## Ukončení probíhajícího programu a zvolení nového programu

- Stiskněte sensorové tlačítko *start/stop*.

Textilie se budou ochlazovat, dokud nebude dosaženo určité doby sušení a teploty sušení.

Když během toho znovu stisknete *start/stop*, rozsvítí se 0:00.

- Pro vypnutí otočte volič programů na ☹.
- Zvolte a přímo spusťte nový program.

## Doplnění nebo odebrání prádla

- Stiskněte sensorové tlačítko *start/stop*.

Textilie se budou ochlazovat, dokud nebude dosaženo určité doby sušení a teploty sušení.

Když během toho znovu stisknete sensorové tlačítko *start/stop*, rozsvítí se 0:00.



**Nebezpečí popálení:**

Při doplňování/odebírání textilií se nedotkněte zadní strany bubnu!

V oblasti bubnu vznikají vysoké teploty.

- Doplněte prádlo nebo odeberte část prádla.
- Zavřete dvířka.

Pokračování programu:

(případně napřed zvolte stupeň sušení)

- Stiskněte sensorové tlačítko *start/stop*.

## Doba trvání programu

Změny doby trvání programu mohou vést ke skokům času na ukazateli času.

# Čištění a ošetřování

## Vyprázdnění zásobníku na kondenzát

Kondenzát vznikající při sušení je zachycován v zásobníku na kondenzát.

Po sušení vyprázdněte zásobník na kondenzát!

Když se zásobník na kondenzát naplní na maximum, tak se rozsvítí ☹️. Vymazání ☹️: při zapnuté sušičce otevřete a zavřete dvířka.

⚠️ Aby se při vytahování zásobníku na kondenzát nepoškodila dvířka a panel s úchytem:  
Zavřete dvířka vždy úplně\*.

\*U provedení "doraz dvířek vpravo" můžete toto varování ignorovat.

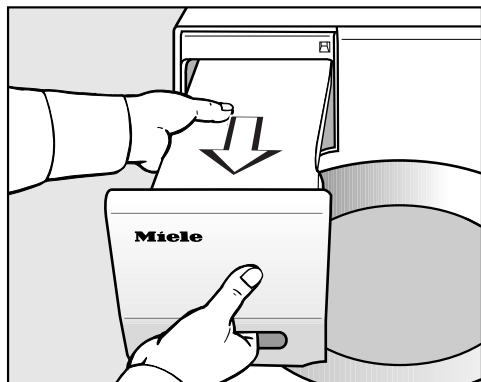

- Vytáhněte zásobník na kondenzát.
- Zásobník na kondenzát přenášejte ve vodorovné poloze, aby z něho nevytekla voda. Držte ho přitom za panel s úchytem a za druhý konec.

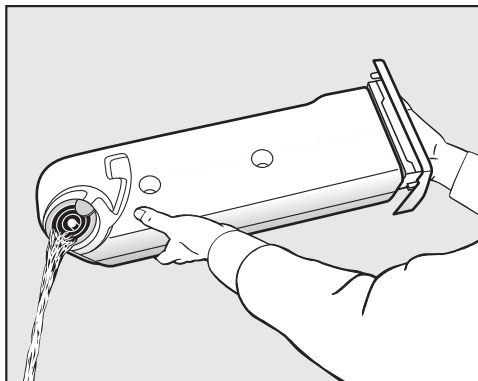

- Vyprázdněte zásobník na kondenzát.
- Zasuňte zásobník na kondenzát zpět do sušičky.

⚠️ Kondenzát nepít! Mohlo by dojít k poškození zdraví lidí nebo zvířat.

Kondenzát můžete použít v domácnosti (např. do napařovací žehličky nebo zvlhčovače vzduchu). K tomu účelu byste ale měli kondenzát přefiltrovat přes jemné sítko nebo filtrační sáček na kávu. Z vody se odfiltrují nejjemnější vlákna, která by mohla natropit škodu.

## Filtr na zachycení vláken

Tato sušička má v oblasti plnění dvířek 2 filtry na zachycení vláken: horní a spodní filtr zachycují vlákna uvolňovaná při sušení.

## Odstranění viditelných vláken

Po každém programu sušení odstraňte uvolněná vlákna.

**Tip:** Vlákna můžete odstranit vysavačem, aniž byste se jich dotýkali.

- Otevřete dvířka.

**!** Nejprve musíte vyjmout flakon s vůní (pokud je použit). Viz kapitola "Flakon s vůní".

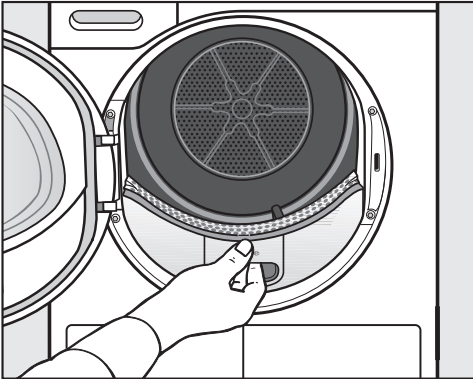

- Vytáhněte horní filtr na zachycení vláken směrem dopředu.

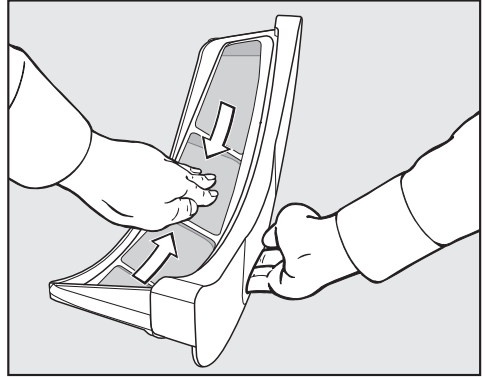

- Odstraňte vlákna (viz šipky) . . .

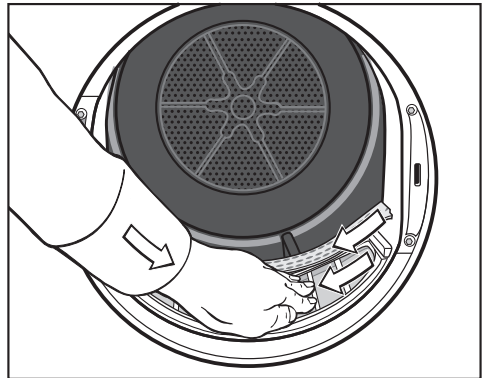

- . . . ze sítkových ploch všech filtrů na zachycení vláken.
- . . . z děrovaného rozvolňovače prádla.
- Zasuňte horní filtr na zachycení vláken, až zřetelně zaklapne.
- Zavřete dvířka.

Při zvláště silném ucpání: viz dále.

# Čištění a ošetřování

## Důkladné vyčištění filtrů na zachycení vláken a oblasti vedení vzduchu

Když se prodlouží doba sušení nebo jsou viditelně zalepené/ucpané sítkové plochy filtrů na zachycení vláken, důkladně je vyčistěte.

⚠ Při používání flakonu s vůní: Vyjměte ho!

- Vytáhněte horní filtr na zachycení vláken směrem dopředu.

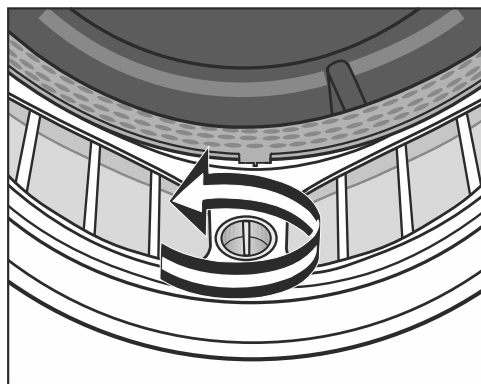

- Otočte žlutý knoflík na spodním filtru na zachycení vláken ve směru šipky (až zřetelně zaklapne).

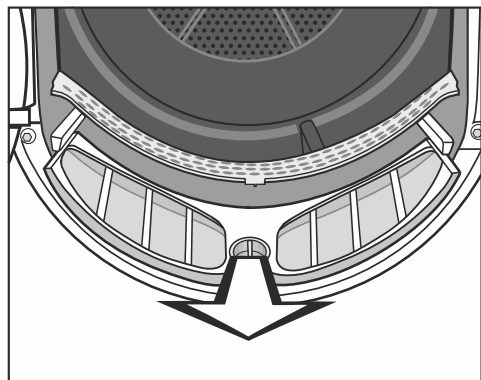

- Vytáhněte filtr na zachycení vláken (za knoflík) směrem dopředu.

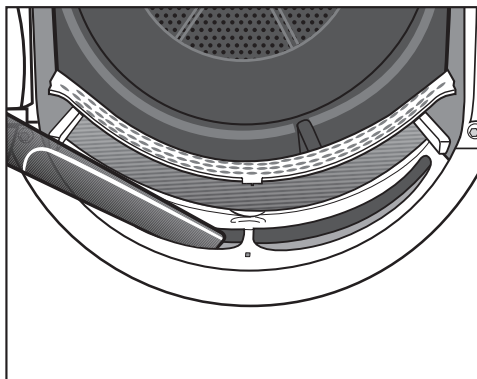

- Vysavačem s nasazenou dlouhou tryskou odstraňte viditelná vlákna z horní oblasti vedení vzduchu (otvory).

## Čištění filtrů na zachycení vláken za mokra

- Propláchněte sítkové plochy tekoucí teplou vodou.
- Filtry na zachycení vláken důkladně vytřepejte a opatrně je usušte.

⚠ Mokrý filtry na zachycení vláken mohou vést při sušení k poruchám funkce!

- Úplně zasuňte spodní filtr na zachycení vláken a zablokujte žlutý knoflík.
- Úplně zasuňte horní filtr na zachycení vláken.
- Zavřete dvířka.

## Filtr v soklu

Filtr v soklu čistěte jen tehdy, když svítí .

🌀 vymazat: Při zapnuté sušičce otevřete a zavřete dvířka.

## Vyjmutí

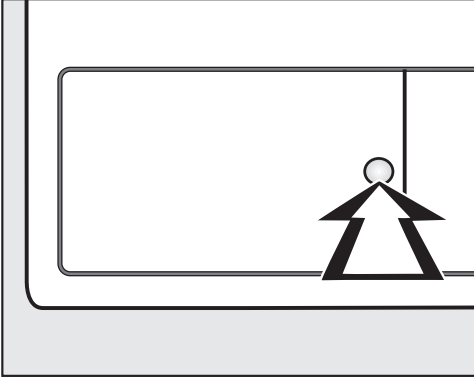

- Pro otevření zatlačte na kulatou, zahluobenou plochu na krytu výměníku tepla.

Kryt se otevře.

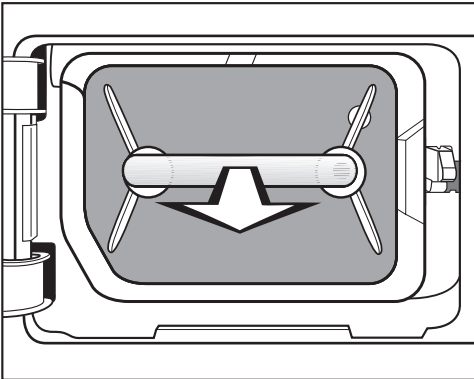

- Vytáhněte filtr ze soklu za rukojeť.

V sušičce vyjede pravý vodící kolík. Ten zajišťuje, aby se kryt výměníku tepla dal zavřít jen tehdy, když je filtr v soklu nasazený správným směrem.

## Čištění

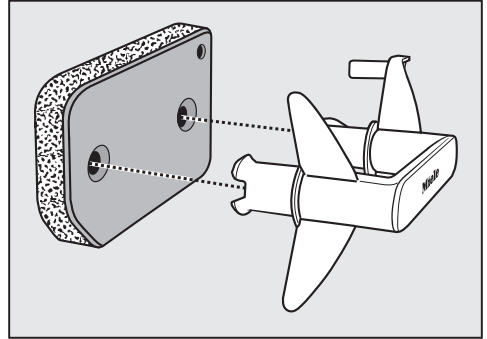

- Vytáhněte rukojeť z filtru v soklu.
- Větší nahromadění uvolněných vláken na filtru v soklu můžete nejprve setřít nebo odstranit vysavačem.
- Vypláchněte filtr důkladně pod tekoucí vodou.
- Filtr silně vymačkejte.

⚠ Filtr nesmí být před opětovnou montáží do soklu mokrá tak, aby z něho kapala voda. Mohlo by dojít k poruše!

- Odstraňte vlhkou utěrkou vlákna z rukojeti.

# Čištění a ošetřování

## Kryt filtru v soklu

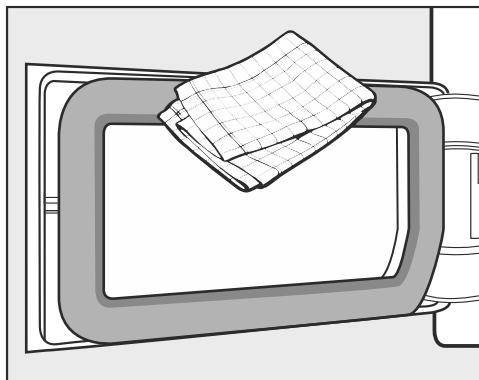

- Odstraňte vlhkou utěrkou vlákna. Nepoškodte přitom gumové těsnění!
- Zkontrolujte, zda nejsou chladicí žebra znečištěná vlákny (následuje).

## Kontrola výměníku tepla

 **Nebezpečí poranění!** Nedotýkejte se rukama chladicích žebor. Mohli byste se pořezat.

- Podívejte se, zda se nenahromadila vlákna.

V případě viditelného znečištění:

 Vyčistěte vysavačem s nasazeným sacím štětcem. Sacím štětcem přejíždějte jen lehce bez tlačení přes chladicí žebra výměníku tepla. Dbejte na to, abyste chladicí žebra neohnuli nebo nepoškodili!

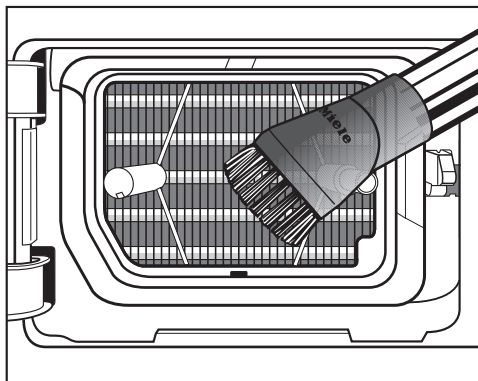

- Opatrně vysajte viditelná znečištění.



## Opětovná montáž

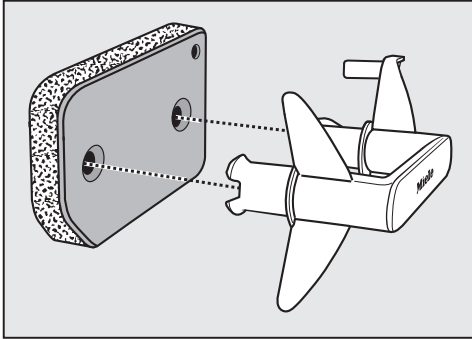

- Nasadte filtr správným směrem na rukojeť.

Aby byl filtr v soklu umístěný přesně před jednotkou výměníku tepla:

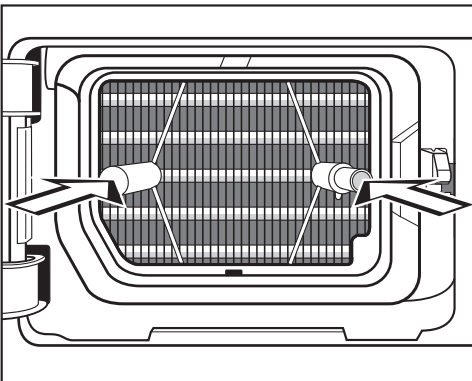

- Nasadte rukojeť se správně orientovaným filtrem na oba vodící kolíky:

– Nápis Miele na rukojeti nesmí být vzhůru nohama!

- Filtr úplně zasuňte.

Se zasunutím filtru se zasune také pravý vodící kolík.

- Zavřete kryt výměníku tepla.

⚠ Sušička smí být provozována jen s nasazeným filtrem v soklu a zavřeným krytem výměníku tepla. Jen zavřený kryt zaručuje utěsnění kondenzačního systému a bezvadnou funkci sušičky!

# Čištění a ošetřování

## Sušička

⚠ Odpojte sušičku od elektrické sítě.

⚠ Nepoužívejte čisticí prostředky obsahující rozpouštědla, drhací prostředky, sklo nebo univerzální prostředky!  
Mohou poškodit plastové povrchy a jiné díly.

- Čistěte sušičku jen mírně vlhkou utěrkou se slabým čisticím prostředkem nebo mýdlovým roztokem a měkkou utěrkou.

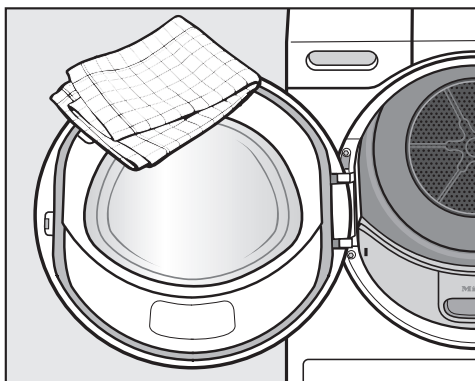

- Očistěte vlhkou utěrkou kolem dokola těsnění na vnitřní straně dvířek.
- Osušte vše měkkou utěrkou.
- Nerez (např. buben) můžete čistit vhodným čisticím prostředkem na nerez, což ale není bezpodmínečně nutné.

Flakon s vůní (příslušenství k dokoupení) používejte jen tehdy, pokud chcete vaše prádlo provonět.

⚠ Přečtěte si nejprve kapitolu "Bezpečnostní pokyny a varovná upozornění", odstavec "Používání flakonu s vůní (příslušenství k dokoupení)".

## Nasazení flakonu s vůní

Flakon s vůní držte jen podle obrázku. Nedržte ho šikmo a nepřevracejte ho, jinak vyteče vonná látka.

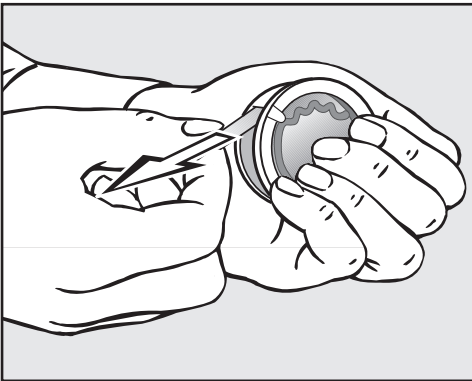

- Flakon pevně svírejte, aby se nedopatřením neotevřel!
- Stáhněte ochrannou pečeť.
- Otevřete dvířka sušičky.

Flakon s vůní se zasouvá do horního filtru na zachycení vláken. K tomu účelu najdete otvor vpravo vedle úchyty.

Když flakon s vůní nepoužíváte: Posuv musí zůstat stále zavřený (posunout jazýček úplně dolů!).

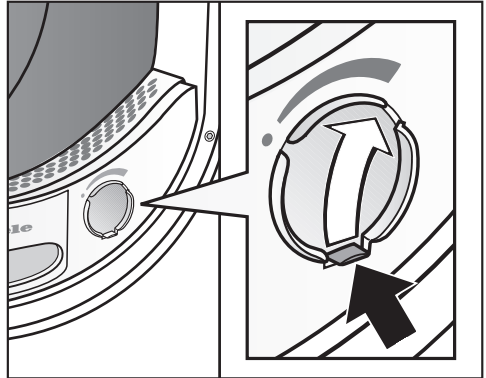

- Otvírejte posuv za jazýček, dokud jazýček nebude vpravo nahoře.

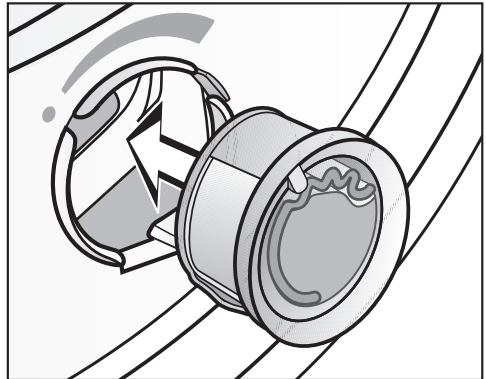

- Zasuňte flakon s vůní až na doraz do otvoru.

## Flakon s vůní

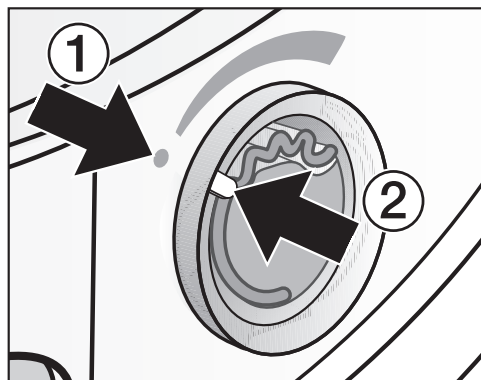

Značky ① a ② musí být naproti sobě.

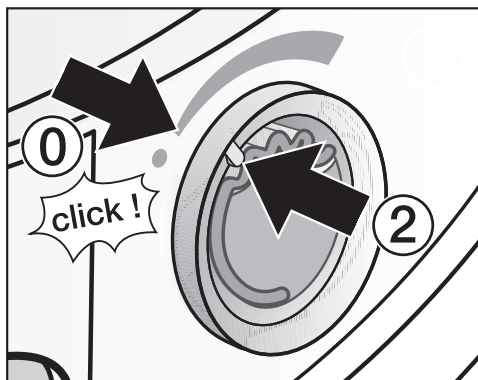

– Ucítíte slabý odpor a uslyšíte tiché cvaknutí.

Značka ② musí být v poloze ①: To je poloha, ve které je cítit odpor.

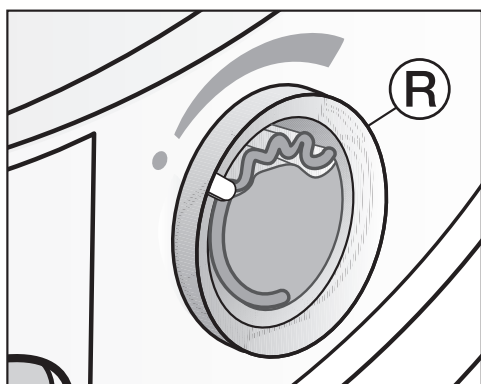

■ Pootočte vnější kroužek **R** doprava.

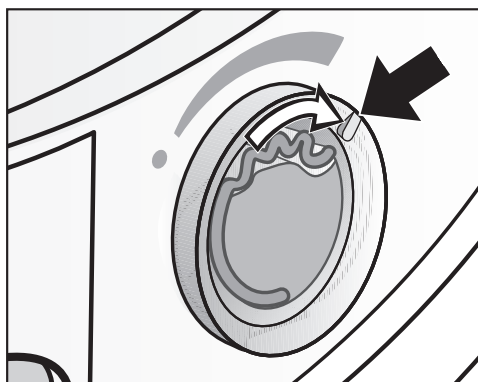

■ Otočte vnější kroužek doprava: Čím více se flakon s vůní otevře, tím vyšší je intenzita vůně.

K uspokojivému přenosu vůně dojde jen při vlhkém prádle a delších dobách sušení s dostatečným přenosem tepla. Přitom je vůni cítit i v místě instalace sušičky.

## Po sušení

Aby vůně zbytečně neunikala:

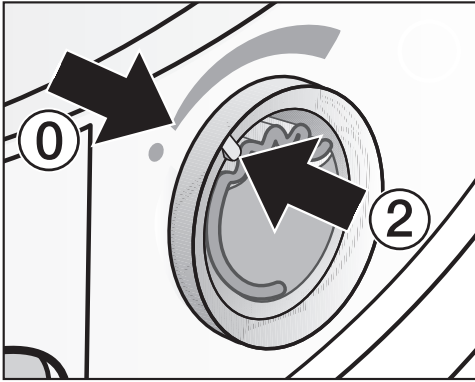

- Otáčejte vnějším kroužkem doleva, dokud nebude značka ② v poloze ①.

– Je cítit malý odpor.

Má-li se sušit tu s vůní a pak zase bez vůně: Vyměňte flakon a uložte ho přechodně do prodejního obalu, viz dále.

## Výměna flakonu s vůní

Když už intenzita vůně není dostatečná:

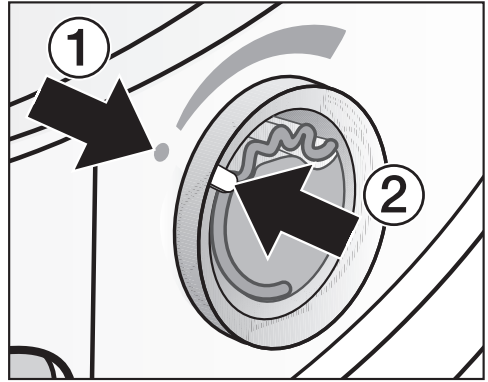

- Otáčejte vnějším kroužkem doleva, dokud nebudou naproti sobě značky ① a ②.

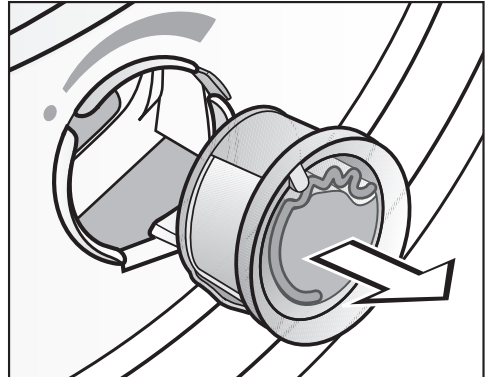

- Vyměňte flakon s vůní.

Flakon s vůní si můžete objednat u specializovaného prodejce Miele, u servisní služby Miele nebo na internetu.

## Flakon s vůní

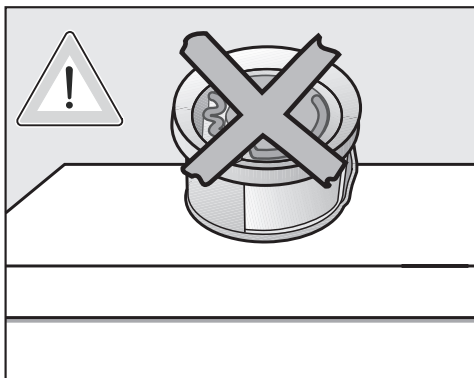

⚠ Flakon s vůní nikdy nepokládejte – jinak vyteče vonná látka!

**Flakon s vůní uchovávejte jen v prodejním obalu.**

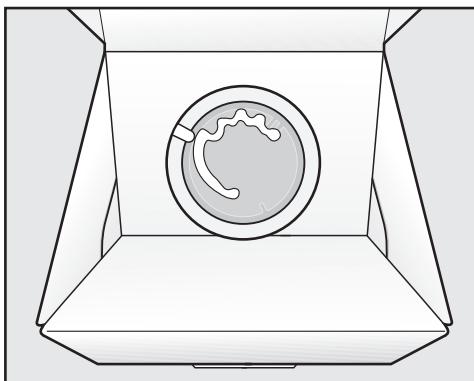

- Když se flakon s vůní přechodně ukládá např. během čištění filtru na zachycení vláken: Prodejní obal neukládejte na vysokou hranu nebo vzhůru nohama, aby nevytekla vonná látka.
- skladujte v chladu a suchu
- nevystavujte slunečnímu světlu
- při koupení nového: ochrannou pečeť stáhněte až krátce před použitím

## Čištění filtrů na zachycení vláken

Když nebudete čistit filtry na zachycení vláken a filtr v soklu, tak se sníží intenzita vůně!

⚠ Když čistíte filtr na zachycení vláken, musíte vyjmout flakon s vůní.

⚠ Aby nevytekla vonná látka: Flakon s vůní uchovávejte přechodně jen v prodejním obalu, jak je vyrobeno!

- Vyčistěte filtry na zachycení vláken a filtr v soklu: Viz kapitola "Čištění a ošetřování".

Většinu poruch a chyb, k nimž může dojít při běžném provozu, můžete odstranit sami. V mnoha případech můžete ušetřit čas a peníze, protože nemusíte volat servisní službu.

Následující tabulky Vám mají pomoci při nalezení a odstranění příčin poruchy nebo chyby.

### Kontrolní a chybová hlášení

Problém	Příčina a odstranění
<b>Po stornování programu svítí ☹, zní signál.</b>	Je plný zásobník na kondenzát nebo je zalomená vypouštěcí hadice. <ul style="list-style-type: none"><li>■ Vyprázdněte zásobník na kondenzát.</li><li>■ Zkontrolujte vypouštěcí hadici.</li><li>■ Viz kapitola "Čištění a ošetřování".</li></ul> Vypnutí ☹: <ul style="list-style-type: none"><li>■ Otevřete a zavřete dvířka (při zapnuté sušičce).</li></ul>
<b>Na konci programu svítí ☹</b>	Vyskytuje se znečištění vláknou. <ul style="list-style-type: none"><li>■ Vyčistěte filtr na zachycení vláken.</li><li>■ Vyčistěte filtr v soklu.</li></ul> Viz kapitola "Čištění a ošetřování". Vypnutí ☹: <ul style="list-style-type: none"><li>■ Při zapnuté sušičce otevřete a zavřete dvířka.</li></ul>

## Co udělat, když ...

Problém	Příčina a odstranění
Svítlí -0-	<p>Bylo změněno nastavení programového voliče.</p> <ul style="list-style-type: none"> <li>■ Zvolte původní program, pak se zase bude zobrazovat zbývající čas.</li> </ul>
<p>Na konci programu blikají čárky: L-3...L-3...L-3...</p>	<p>Program je skončený, ale prádlo se ještě ochlazuje.</p> <ul style="list-style-type: none"> <li>■ Prádlo můžete vyjmout a rozložit nebo nechat ochlazovat dál.</li> </ul>
<p>Po zapnutí bliká / svítí ---, není možné zvolit program</p>	<p>Je aktivovaný PIN kód.</p> <ul style="list-style-type: none"> <li>■ Viz kapitola "Programovatelné funkce", odstavec "P07 PIN kód".</li> </ul>
<p>Po stornování programu bliká F a 055, zní signál</p>	<p>Vyskytuje se silnější znečištění vlákny.</p> <ul style="list-style-type: none"> <li>■ Vyčistěte filtr na zachycení vláken.</li> <li>■ Vyčistěte filtr v soklu.</li> <li>■ Vyčistěte vzduchové cesty: oblast vedení vzduchu pod filtrem v soklu a výměník tepla.</li> <li>■ Viz kapitola "Čištění a ošetřování".</li> </ul> <p>Vypnutí F 055:</p> <ul style="list-style-type: none"> <li>■ Vypněte a zapněte sušičku.</li> </ul> <p>Toto chybové hlášení můžete sami ovlivnit: viz kapitola "Programovací funkce", odstavec "P20 Indikace vzduchových cest".</p>
<p>Po stornování programu bliká F a jiná kombinace číslic, zní signál</p>	<p>Příčina se bezprostředně nedá zjistit.</p> <ul style="list-style-type: none"> <li>■ Vypněte a zapněte sušičku.</li> <li>■ Spusťte program.</li> </ul> <p>Následuje-li opět předčasné ukončení programu a chybové hlášení, vyskytuje se závada. Informujte servisní službu Miele.</p>
<p>0:00 svítí a program byl přerušen</p>	<p>Prádlo se nepříznivě rozložilo nebo srolovalo.</p> <ul style="list-style-type: none"> <li>■ Prádlo rozvolněte a případně odeberte část prádla.</li> <li>■ Vypněte a zapněte sušičku.</li> <li>■ Spusťte program.</li> </ul>



## Neuspokojivý výsledek sušení

Problém	Příčina a odstranění
<p><b>Prádlo není uspokojivě usušené.</b></p>	<p>Náplň byla tvořena různými tkaninami.</p> <ul style="list-style-type: none"> <li>■ Dosušte pomocí <i>teplý vzduch</i>.</li> <li>■ Krátce poté zvolte vhodný program.</li> </ul> <p>Tip: Stupně sušení některých programů můžete individuálně přizpůsobit. Viz kapitola "Programovací funkce", odstavec "<i>P01</i> Stupně sušení bavlny", "<i>P02</i> Stupně sušení snadno ošetřovatelného".</p>
<p><b>Při sušení prádla nebo péřových polštářů vzniká nepříjemný zápach</b></p>	<p>Prádlo bylo vypráno s příliš malým množstvím pracího prostředku. Peří má tu vlastnost, že za tepla vytváří vlastní zápachy.</p> <ul style="list-style-type: none"> <li>■ Prádlo: použijte při praní dostatečné množství pracího prostředku</li> <li>■ Polštáře: nechte vyvětrat mimo sušičku</li> <li>■ Pokud dáváte přednost zvláštní vůni, používejte při sušení flakon s vůní (příslušenství k dokoupení).</li> </ul>
<p><b>Kusy prádla ze syntetických vláken jsou po sušení nabitě statickou elektřinou</b></p>	<p>Syntetika má sklon ke statickému náboji.</p> <ul style="list-style-type: none"> <li>■ Statický náboj při sušení může zmírnit aviváž použitá při praní v posledním máchání.</li> </ul>
<p><b>Vytvořila se vlákna</b></p>	<p>Uvolňují se vlákna, která se na textiliích vytvořila hlavně otěrem při nošení nebo částečně při praní. Zatížení v sušičce je spíše malé. Vznikající vlákna jsou zachycována filtry na zachycení vláken a filtrem v soklu a lze je snadno odstranit.</p> <ul style="list-style-type: none"> <li>■ Viz kapitola "Čištění a ošetřování".</li> </ul>

## Co udělat, když ...

### Ostatní problémy

Problém	Příčina a odstranění
<b>Sušení trvá příliš dlouho nebo je dokonce předčasně ukončeno*</b>	V místě instalace je příliš teplo. ■ Důkladně vyvětrejte.
	Zbytky pracích prostředků, vlasy a jemná uvolněná vlákna mohou vyvolat ucpání. ■ Vyčistěte filtry na zachycení vláken a filtr v soklu. ■ Odstraňte viditelná vlákna za krytem v prostoru výměníku tepla (viz kapitola "Čištění a ošetřování", odstavec "Filtr v soklu").
	Je zastavěná mřížka vpravo dole. ■ Odstraňte prádelní koš nebo jiné předměty.
	Filtry na zachycení vláken nebo filtr v soklu byly nasazeny mokré. ■ Filtry na zachycení vláken a filtr v soklu musí být suché.
	Textilie jsou příliš mokré. ■ Odstředujte v pračce vyššími otáčkami.
	Je přeplněný buben. ■ Respektujte maximální množství naplnění jednotlivých programů sušení.
	Kvůli kovovým zipům se přesně nezjistí stupeň vlhkosti prádla. ■ Příště zipy rozepte. ■ Pokud k problému dojde znovu, sušte tyto textilie v programu <i>teplý vzduch</i> .
	<b>* Před opakovaným spuštěním programu:</b> ■ Vypněte a zapněte sušičku.
<b>Jsou slyšet provozní zvuky (bzučení / bručení)</b>	Nejedná se o závadu! Je v provozu kompresor. Jsou to normální zvuky, které jsou vyvolané provozem kompresoru.

Problém	Příčina a odstranění
<p><b>Nedá se spustit žádný program</b></p>	<p>Příčina se bezprostředně nedá zjistit.</p> <ul style="list-style-type: none"> <li>■ Zastrčte síťovou zástrčku.</li> <li>■ Zapněte sušičku.</li> <li>■ Zavřete dvířka sušičky.</li> <li>■ Zkontrolujte jistič domovní elektrické instalace.</li> </ul> <p>Výpadek proudu? Po návratu napájecího napětí se automaticky spustí předtím běžící program.</p>
<p><b>Již jen pomalu bliká senzorové tlačítko <i>start/stop</i></b></p>	<p>10 minut po skončení programu pomalu bliká senzorové tlačítko <i>start/stop</i> a pro úsporu energie se vypnou zobrazovací prvky. To není závada, nýbrž řádná funkce.</p> <p>Když se sušička nachází v ochraně proti pomačkání, občas se točí buben.</p> <ul style="list-style-type: none"> <li>■ Pro zapnutí zobrazovacích prvků stiskněte některé senzorové tlačítko.</li> </ul> <p>Viz kapitola "Programovací funkce", odstavec "P11 Vypínání ovládacího panelu".</p>
<p><b>Sušička je po skončení programu vypnutá</b></p>	<p>Tato sušička se pro úsporu energie automaticky vypíná. Nejedná se o závadu, nýbrž o řádnou funkci.</p> <ul style="list-style-type: none"> <li>■ Pro zapnutí sušičky zvolte program.</li> </ul> <p>Tip: Můžete to změnit. Viz kapitola "Programovací funkce", odstavec "P12 Vypínání sušičky".</p>
<p><b>Nesvítí osvětlení bubnu</b></p>	<p>Osvětlení se automaticky vypne ...</p> <ul style="list-style-type: none"> <li>... při zavřených dvířkách.</li> <li>... po několika minutách při otevřených dvířkách (úspora energie).</li> </ul> <p>Když je sušička zapnutá, svítí osvětlení bubnu při otevření dvířek.</p>

# Servisní služba

---

## Kontakt při závadách

Při závadách, které nedokážete odstranit sami, podejte prosím zprávu Vašemu specializovanému prodejci Miele nebo servisní službě Miele.

Telefonní číslo servisní služby Miele najdete na konci tohoto dokumentu.

Servisní služba bude potřebovat modelové označení a výrobní číslo. Oba údaje najdete na typovém štítku.

## Příslušenství k dokoupení

Pro tuto sušičku obdržíte příslušenství k dokoupení u specializovaných prodejců Miele nebo u servisní služby Miele.

Tyto a mnoho dalších zajímavých produktů si můžete objednat i na internetu.

## Koš na sušení

Pomocí koše na sušení můžete sušit nebo provětrávat takové výrobky, které nemají být mechanicky namáhané.

## Flakon s vůní

Pokud dáváte přednost zvláštní vůni, použijte při sušení flakon s vůní.

## Záruka

Záruční doba činí 2 roky.

Záruční podmínky se řídí platnými právními předpisy. Informace k záručním podmínkám naleznete na [www.miele.cz](http://www.miele.cz).

## Čelní pohled

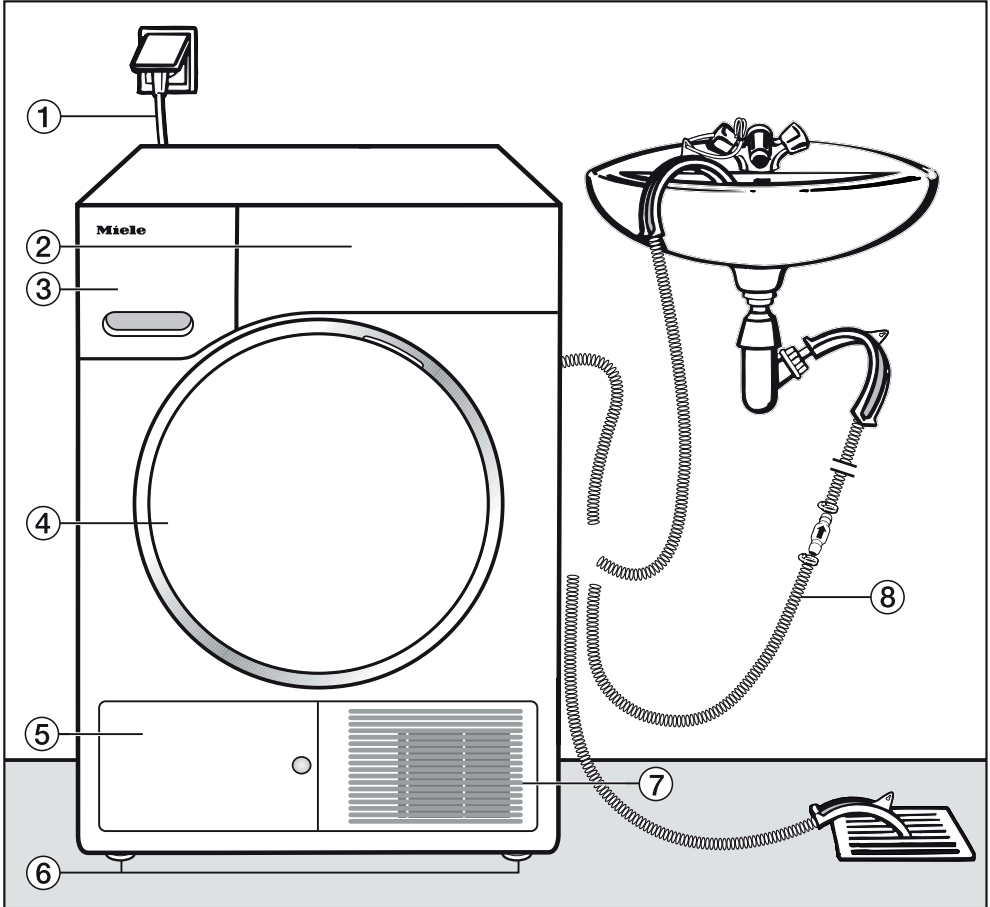

- ① síťový připojovací kabel
- ② ovládací panel
- ③ zásobník na kondenzát
  - po sušení vyprázdnit
- ④ dvířka
  - při sušení neotvírat
- ⑤ kryt výměníku tepla
  - při sušení neotvírat
- ⑥ čtyři výškově nastavitelné šroubovací nožky
- ⑦ otvor pro ochlazovací vzduch
  - neblokovat košem na prádlo nebo jinými předměty
- ⑧ odtoková hadice pro kondenzát

# Umístění a připojení

## Zadní pohled

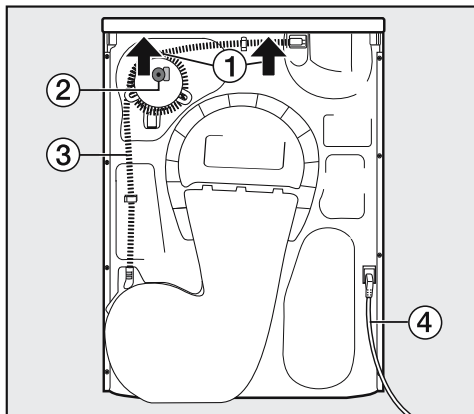

- 1 přesah víka s možností uchopení při přemísťování (šipky)
- 2 příslušenství pro externí připojení kondenzátu: hadicová svorka, adaptér a držák hadice
- 3 odtoková hadice pro kondenzát
- 4 síťový připojovací kabel

## Doprava sušičky na místo instalace

**!** Zadní upevnění horní desky může v důsledku vnějších podmínek zkřehnout.

Při přenášení se horní deska může utrhnout.

Před přenášením zkontrolujte přesah horní desky, zda je pevně usazený.

- Sušičku přenášejte za přední nohy a zadní přesah horní desky.

**!** Sušičku přemísťujte jen tak, jak je vyobrazeno. Při přemísťování naležato musíte sušičku naklánět jen na levou stranu.

Pokud přemístění provedete v rozporu s tímto popisem, tak musíte před elektrickým připojením sušičky počkat asi 1 hodinu.

Jinak se může poškodit tepelné čerpadlo!

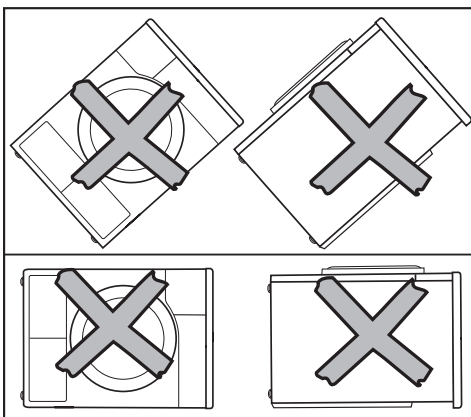
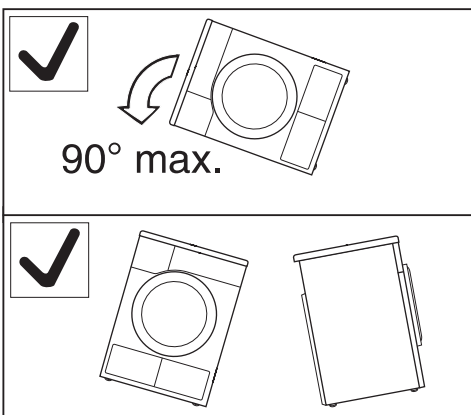

## Umístění

### Vyrovnaní sušičky

⚠ V oblasti vyklápění dvířek sušičky nesmí být nainstalovány uzamykatelné dveře, posuvné dveře nebo dveře otvírající se proti dvířkům sušičky.

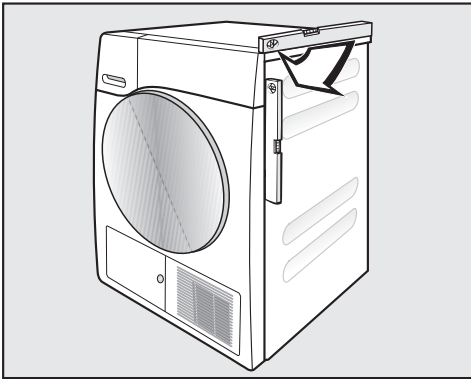

Pro zajištění bezporuchového provozu musí být tato sušička svisle vyrovnaná.

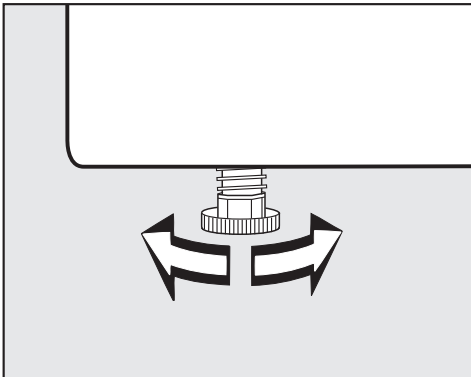

Otáčením šroubovacích nožek se srovná nerovnost podlahy.

### Odvětrání

⚠ Nezakrývejte otvory pro ochlazovací vzduch na přední straně! Nebylo by zajištěno dostatečné vzduchové chlazení výměníku tepla.

⚠ Vzduchová mezera mezi spodní stranou sušičky a podlahou nesmí být zmenšena lištami soklu, vysokým kobercem apod. Nebyl by zajištěn dostatečný přívod vzduchu.

Pro vzduchové chlazení tepelného čerpadla vyfukovaný, teplý vzduch zahřívá vzduch v místnosti. Postarejte se proto o dostatečné větrání místnosti: např. otevřete okno. Jinak se prodlouží doba sušení (vyšší potřeba energie).

### Před pozdější přepravou

Při naklonění sušičky může vytéci malé množství kondenzátu, které po sušení zůstane v oblasti čerpadla. Doporučení: Před přepravou spusťte asi na 1 minutu program *teplý vzduch*. Zbývající kondenzát se tak dostane do zásobníku na kondenzát nebo bude odveden odtočkovou hadicí.

# Umístění a připojení

---

## Doplňující podmínky umístění

### Možnost podstavení

Tato sušička se smí zasunout pod pracovní desku.

 **Pozor na vytvářené teplo:** Musí existovat možnost odvedení proudu teplého vzduchu vystupujícího ze sušičky. Jinak dojde k poruše!

- Demontáž víka přístroje není možná.
- Elektrický přípoj musí být nainstalovaný v blízkosti sušičky a musí být přístupný.
- Může se nepatrně prodloužit doba sušení.

### Příslušenství k dokoupení

#### – Spojovací sada pračka-sušička

Tuto sušičku lze nainstalovat s pračkou Miele do sloupu. Smí se na to použít jen k tomu potřebná Miele spojovací sada pračka-sušička.

#### – Sokl

Pro tuto sušičku je k dostání sokl se zásvivkou.



## Externí odvádění kondenzátu

### Poznámka

Kondenzát vznikající při sušení se odčerpává přes odtokovou hadici na zadní straně sušičky do zásobníku na kondenzát.

Kondenzát můžete přes odtokovou hadici na zadní straně sušičky odvádět také externě. Nemusíte pak již vyprazdňovat zásobník na kondenzát.

Délka hadice: 1,60 m  
Max. výtlačná výška: 1,50 m  
Max. výtlačná délka: 4,00 m

### Jako příslušenství k dokoupení dostanete

- prodloužení hadice,
- montážní sadu "zpětný ventil" pro externí připojení vody. Prodloužení hadice je přiloženo.

### Zvláštní podmínky připojení, které vyžadují zpětný ventil

 Bez zpětného ventilu může voda téci nebo být nasávána zpět do sušičky a vytékat.

Tato voda může způsobit škody na sušičce a v místě instalace.

Při zvláštních podmínkách připojení, jak jsou následně popsány, se musí použít zpětný ventil.

Max. výtlačná výška se zpětným ventilem: 1,00 m

Zvláštní podmínky připojení, při nichž je potřebný zpětný ventil, jsou:

- Odtok do umývadla nebo podlahové výpusti, když se konec hadice ponoří do vody.
- Připojení k sifonu umývadla.
- Různé přípojky, na něž je navíc připojena např. pračka nebo myčka nádobí.

 Zpětný ventil musí být namontován tak, aby šipka na něm ukazovala do směru toku. Jinak není možné odčerpávání.

# Umístění a připojení

## Instalace odtokové hadice

⚠ Za odtokovou hadicí netahejte, nenatahujte ji a nezálamujte. Jinak by se mohla poškodit!

V odtokové hadici je malé množství zbytkové vody. Přichystejte proto nějakou nádobu.

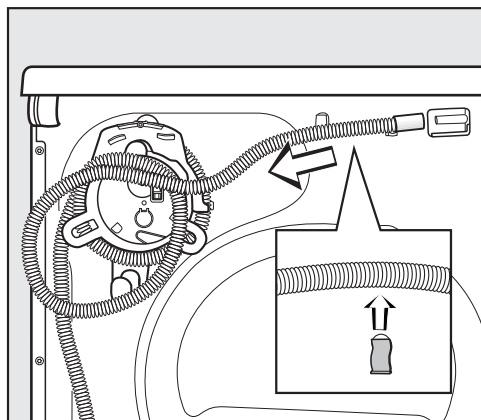

- Stáhněte odtokovou hadici z přípojky.
- Odmotejte hadici z bubínku a opatrně ji vytáhněte z držáků.
- Nechte vytéci zbytkovou vodu do nádoby.

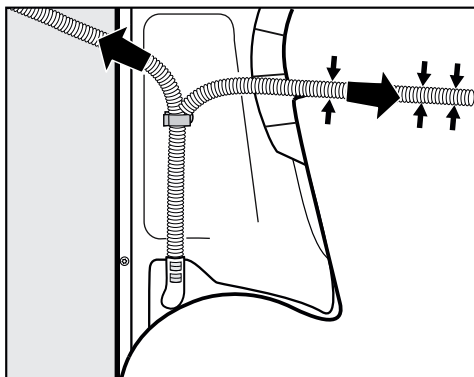

- Vedte hadici – podle potřeby – doprava nebo doleva.
- Při instalaci vpravo můžete hadici zaklesnout do drážky.
- Hadici byste měli nechat ve spodním držáku, aby se nedopatřením nezalámala.

## Příklady

### – Odtok do umývadla nebo podlahové výpusti

Použijte držák hadice, abyste zabránili zalomení odtokové hadice.

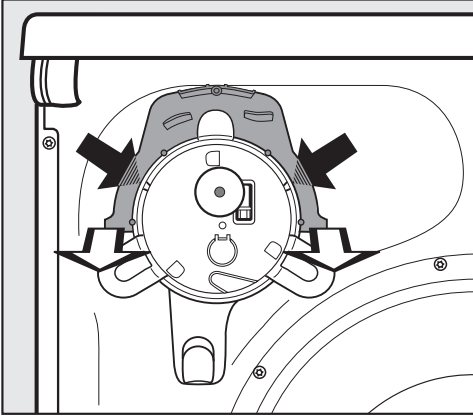

- Zatlačte vlevo a vpravo v držáku hadice palcem dovnitř malé západky (tmavé šipky) a ...
- ... stáhněte pak držák hadice dopředu (světlé šipky).\*

**!** Jestliže odtokovou hadici zavěsujete např. do umývadla, zajistěte ji proti sklouznutí, např. přivázáním: viz vyobrazení čelního pohledu. Vytékající voda může způsobit škody.

- Zpětný ventil můžete zastrčit do konce hadice.

\* Držák hadice můžete později opět nasadit, pokud již nechcete odvádět kondenzát externě.

### – Přímé připojení k sifonu umývadla

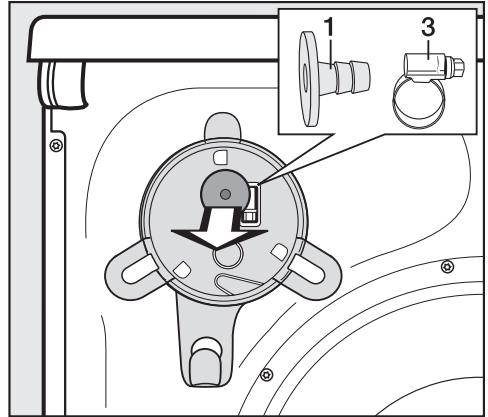

- Odejměte na zadní straně sušičky nahoře adaptér **1** a za ním umístěnou hadicovou svorku **3**.
- Připojte odtokovou hadici, jak je popsáno dále.

## Umístění a připojení

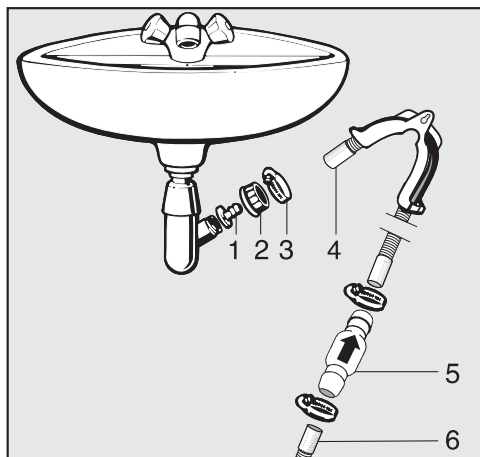

1. adaptér
2. převlečná matice umývadla
3. hadicová svorka
4. konec hadice (připevněn na držáku hadice)
5. zpětný ventil
6. odtoková hadice sušičky

- Nainstalujte adaptér **1** pomocí převlečné matice umývadla **2** na sifonu umývadla. Převlečná matice umývadla je zpravidla vybavená podložkou, kterou musíte vyjmout.
- Nasadte konec hadice **4** na adaptér **1**.
- Použijte držák hadice.
- Šroubovákem utáhněte hadicovou svorku **3** hned za převlečnou maticí umývadla.
- Zastrčte zpětný ventil **5** do odtokové hadice **6** ze sušičky.

Zpětný ventil **5** musí být namontován tak, aby šipka ukazovala do směru toku (směrem k umývadlu).

- Připevněte zpětný ventil hadicovými svorkami.

## Změna směru otvírání dvířek

U této sušičky můžete sami změnit směr otvírání dvířek.

 Z bezpečnostních důvodů je nutné odpojit sušičku od sítě.

Budete potřebovat tyto nástroje:

- šroubovák Torx T20 a T30
- plochý šroubovák nebo špičaté kleště
- přiloženou "krytku západky zámku"
- přiloženou "krytku pantu dvířek"
- měkkou podložku (deku)

## Přemístění pantu

### 1. Sundání dvířek ze sušičky

- Otevřete dvířka.

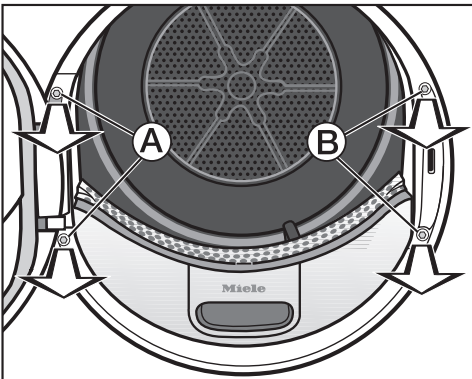

- Šroubovákem Torx T30 vyšroubujte oba šrouby na patce pantu dvířek (A).

Dvířka nemohou spadnout.

- Dvířka pevně držte, nadzvedněte a vytáhněte směrem dopředu: 2 patky pantu dvířek musíte vytáhnout z otvorů v sušičce.

Položte dvířka vnější stranou na měkkou podložku (deku), abyste zabránili poškrábání.

### 2. Přemístění zámku dvířek na sušičce

- Šroubovákem Torx T30 vyšroubujte oba šrouby na zámku dvířek (B).

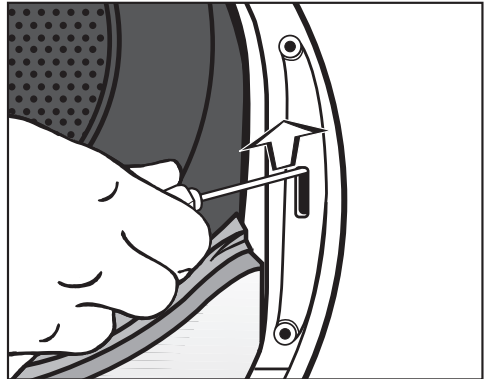

- Šroubovákem zatlačte zámek dvířek nahoru.

Zámek dvířek vyskočí ze své pozice a lze jej sundat.

## Umístění a připojení

- Otočte zámek dvířek o 180°.

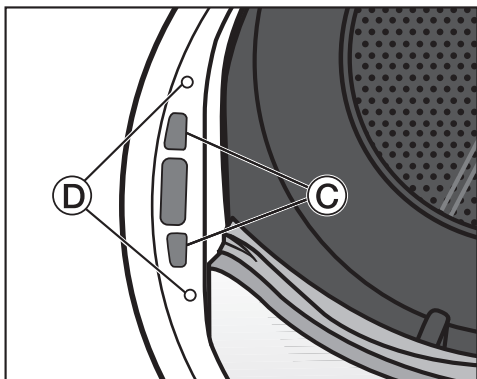

- Zatlačte zámek dvířek na druhé straně otvoru dvířek do otvorů ©.
- Posuňte zámek dvířek v jeho pozici tak, aby se kryly díry pro šrouby s dírami v přední stěně ©.
- Připevněte zámek dvířek zašroubováním obou Torx šroubů.

### 3. Demontáž západky zámku z dvířek

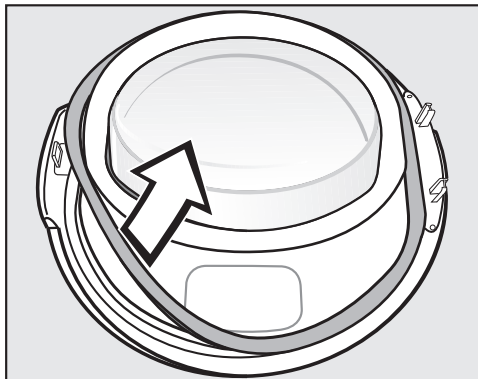

- Nejprve stáhněte gumové těsnění z dvířek a položte je stranou.

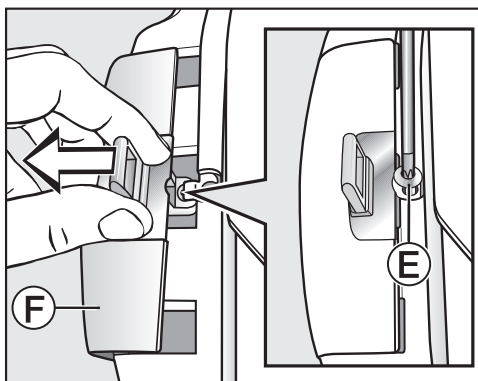

- Šroubovákem Torx T20 vyšroubujte šroub © na západce zámku.
- Odsuňte západku zámku s "krytkou západky zámku" ©.

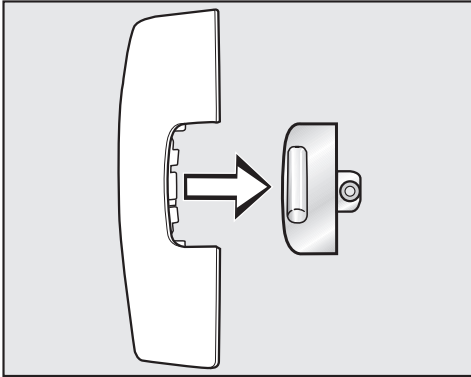

- Stáhněte západku zámku.

Tuto "krytku západky zámku" už od tohoto okamžiku nebudete potřebovat.

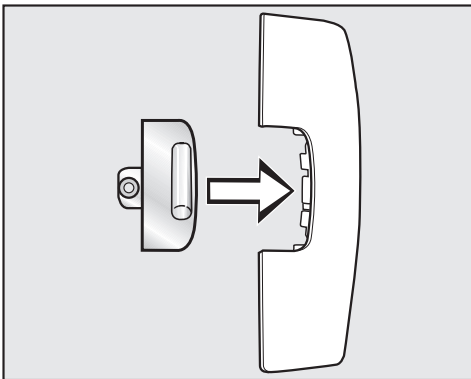

- Nyní nasadte západku zámku na novou krytku, která je přiložená k sušičce.
- Zatím dejte tuto "krytku západky zámku" stranou.

## 4. Demontáž pantu z dvířek

"Krytku pantu dvířek" musíte vyklapnout z aretace v místě **G** a sundat.

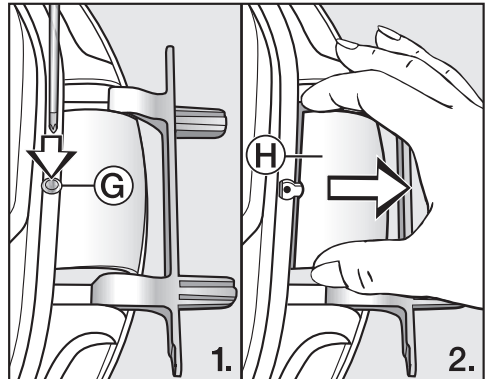

- Šroubovákem lehce zatlačte na místo aretace **G** na "krytce pantu dvířek".
- S vynaložením mírné síly vytáhněte "krytku pantu dvířek" **H**.

Tuto "krytku pantu dvířek" už od tohoto okamžiku nebudete potřebovat.

# Umístění a připojení

## 5. Přemístění pantu na dvířkách

Pant dvířek je na dvířkách připevněn dvěma zahnutými čepy. Tyto čepy musíte vytáhnout pomocí šroubováku nebo špičatých kleští.

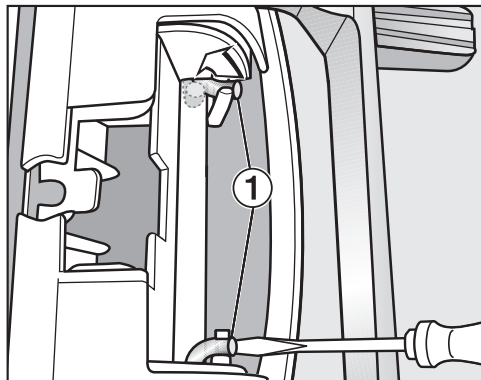

- Dejte špičku šroubováku pod oba zahnuté čepy ① a otočte je tak do vzpřímené polohy.

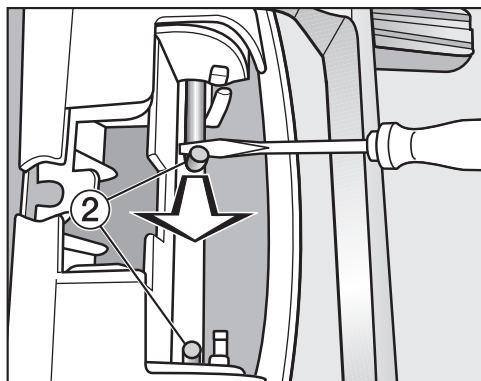

- Než budete moci oba zahnuté čepy ② úplně vytáhnout, nejprve jeden a pak druhý přesuňte šroubovákem nebo špičatými kleštěmi ke středu.

**Tip:** Zahnuté čepy mohou být případně velmi pevně usazené. Páčivým pohybem a současným tažením pomocí svého nářadí je můžete uvolnit trochu snadněji.

- Sundejte pant dvířek a otočte ho o 180°.
- Nasadte pant na druhé straně dvířek.

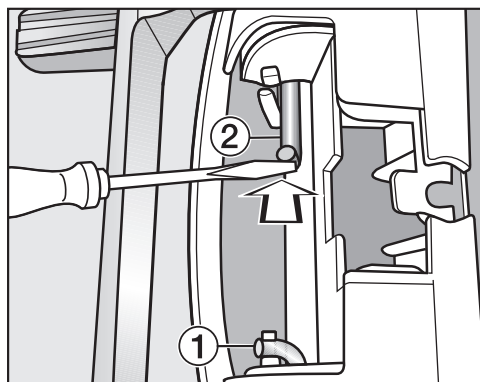

- Upevněte pant dvířek oběma zahnutými čepy ②.
- Dejte špičku šroubováku pod zahnuté čepy a posuňte je tak do výchozí polohy ①.



Nyní budete potřebovat novou "krytku pantu dvířek", která je přiložena k sušičce.

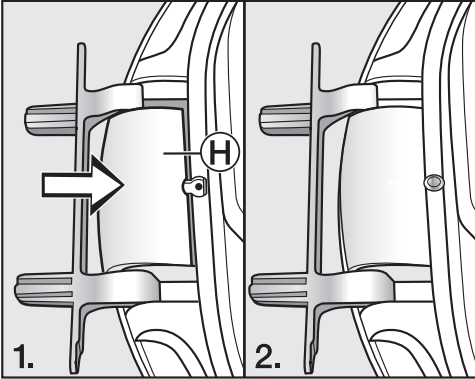

- Nasadíte novou "krytku pantu dvířek" **H** tak, aby zaklapla.

## 6. Přemístění západky zámku na dvířkách

Nyní budete potřebovat novou "krytku západky zámku", která je přiložena k sušičce a na kterou už jste nasadili západku zámku.

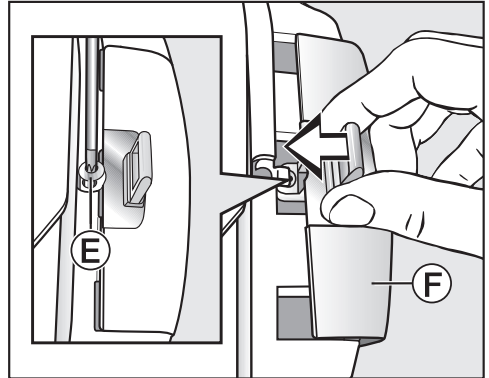

- Nasuňte "krytku západky zámku" **F** se západkou.
- Zašroubujte šroub **E**.

# Umístění a připojení

## Montáž

### 7. Montáž dvířek

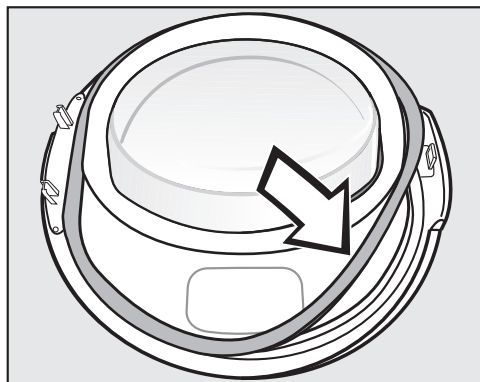

- Zatlačte opět gumové těsnění do drážky na dvířkách.
- Držte dvířka před sušičkou.
- Nasadte 2 patky pantu dvířek do otvorů na sušičce.

Patka pantu dvířek musí dosedat na přední stěně sušičky. Pak dvířka nemohou spadnout.

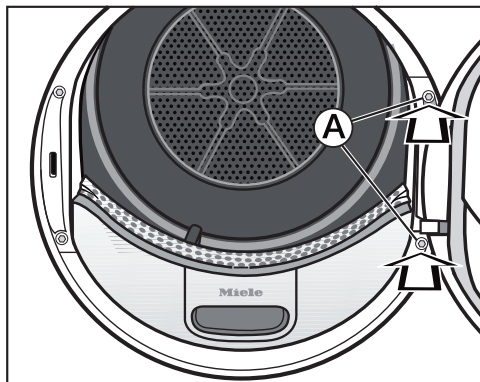

- Přišroubujte dvířka přes patku pantu dvířek **A** k sušičce.

Protože jste změnili doraz dvířek, budou se dvířka od tohoto okamžiku otvírat na druhé straně.

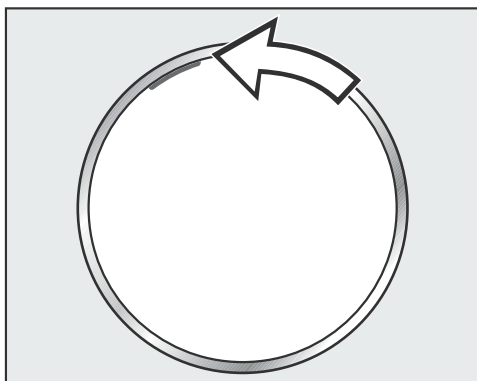

- Přemístěte oranžovou značku na protější stranu, abyste poznali, na které straně se dvířka otvírají.

## Upozornění

Obě již nepotřebné krytky ("krytku západky zámku" a "krytku pantu dvířek") musíte uschovat. Budete je opět potřebovat, pokud budete muset například po přestěhování změnit doraz dvířek nazpět.

### Elektrické připojení

Tato sušička je vybavená připojovacím kabelem a síťovou zástrčkou a je tak připravená k připojení.

Musí být vždy zajištěn přístup k zásuvce, aby bylo kdykoliv možné sušičku odpojit od el. sítě.

Připojení se smí provést jen na řádně provedenou zásuvku, odpovídající platným normám.

Aby se zabránilo možným příčinám nebezpečí (nebezpečí požáru), nesmí se přístroj v žádném případě připojovat přes prodlužovací kabel, jako je např. prodlužovací kabel s vícenásobnými zásuvkami apod.

Jmenovitý příkon a odpovídající jištění jsou uvedeny na typovém štítku. Porovnejte prosím údaje na typovém štítku s parametry elektrické sítě.

Připojení, instalace a bezpečnostní opatření musí být v souladu s příslušnými normami: ČSN EN 60 335.

# Údaje o spotřebě

	náplň <sup>1</sup> kg	stupeň odstředění v pračce ot/min	zbytková vlhkost %	energie kWh	doba trvání minuty
<b>bavlna</b>  <sup>2</sup>	8,0 4,0	1000 1000	60 60	1,41 0,78	177 106
<b>bavlna - suché k uložení</b>	8,0 8,0 8,0	1200 1400 1600	53 50 44	1,25 1,20 1,05	160 152 136
<b>bavlna suché k uložení vč. šetrný+</b>	8,0	1000	60	1,47	188
<b>bavlna na žehlení</b>	8,0 8,0 8,0 8,0	1000 1200 1400 1600	60 53 50 44	1,20 1,05 1,00 0,85	154 135 126 107
<b>snadno ošetrovatelné - suché k uložení</b>	4,0	1200	40	0,48	71
<b>snadno ošetrovatelné - suché k uložení vč. šetrný+</b>	4,0	1200	40	0,48	71
<b>impregnace</b>	2,5	800	50	0,82	117
<b>konečná úprava vlny</b>	2,0	1000	50	0,02	5
<b>expres suché k uložení</b>	4,0	1000	60	0,82	114
<b>košile suché k uložení</b>	2,0	600	60	0,45	71
<b>jeans suché k uložení</b>	3,0	900	60	1,00	146
<b>outdoor suché k uložení</b>	2,5	800	50	0,55	82
<sup>1</sup> hmotnost suchého prádla					
<sup>2</sup> Zkušební program měření podle nařízení 392/2012/EU pro energetický štítek dle EN 61121					
Všechny nevyznačené hodnoty zjištěny v souladu s normou EN 61121					
Příkon ve vypnutém stavu:				0,4 W	
Příkon v nevypnutém stavu:				1,5 W	

## Pokyny pro srovnávací zkoušky:

Pro zkoušky dle EN 61121 je nutno před začátkem hodnotících zkoušek provést sušící proces se 3 kg bavlněného prádla dle výše uvedené normy s počáteční vlhkostí 70% v programu *bavlna - suché k uložení*.

Údaje o spotřebě se mohou od uvedených hodnot lišit podle množství naplnění, různých druhů textilií, zbytkové vlhkosti po odstředování a kolísání napětí v elektrické síti.

## Technické údaje

výška	850 mm
šířka	596 mm
hloubka	643 mm
hloubka při otevřených dvířkách	1077 mm
možnost podstavení	ano
možnost uspořádání do sloupu	ano
hmotnost	62 kg
objem bubnu	120 l
množství naplnění	1,0 - 8,0 kg (hmotnost suchého prádla)
objem zásobníku na kondenzát	4,8 l
délka hadice	1,60 m
max. výtlačná výška	1,50 m
max. výtlačná délka	4,00 m
délka připojovacího kabelu	2,00 m
přípojná napětí	viz typový štítek
jmenovitý příkon	viz typový štítek
jištění	viz typový štítek
udělené zkušební značky	viz typový štítek
spotřeba energie	viz kapitola "Údaje o spotřebě"
světlo emitující diody LED	třída 1

# Technické údaje

## Informační list pro sušičky prádla pro domácnost

dle nařízení komise v přenesené pravomoci (EU) č. 392/2012

MIELE	
Identifikační značka modelu	TWE520 WP
Jmenovitá kapacita <sup>1</sup>	8,0 kg
Typ bubnové sušičky pro domácnost (odtahová / kondenzační)	- / •
třída energetické účinnosti	
A+++ (nejvyšší účinnost) až D (nejnižší účinnost)	A+++
Vážená roční spotřeba energie (AE <sub>e</sub> ) <sup>2</sup>	171 kWh/rok
Bubnová sušička (automatická / neautomatická)	• / -
Spotřeba energie u standardního programu pro bavlnu	
Spotřeba energie s celou náplní	1,41 kWh
Spotřeba energie s poloviční náplní	0,78 kWh
Vážený příkon ve vypnutém stavu (P <sub>v</sub> )	0,40 W
Vážený příkon v režimu ponechání v zapnutém stavu (P)	1,50 W
Trvání režimu ponechání v zapnutém stavu (T <sub>v</sub> ) <sup>3</sup>	15 min
Standardní program, na který se vztahují informace uvedené na štítku a v informačním listu <sup>4</sup>	Bavlna se šípkou
Doba trvání standardního programu pro bavlnu	
Vážená doba trvání	136 min
Doba trvání s celou náplní	177 min
Doba trvání s poloviční náplní	106 min
Třída účinnosti kondenzace <sup>5</sup>	
A (nejvyšší účinnost) až G (nejnižší účinnost)	A
Vážená účinnost kondenzace u „standardního programu pro bavlnu s celou a poloviční náplní“	94 %
Průměrná účinnost kondenzace u „standardního programu pro bavlnu s celou náplní“	93 %
Průměrná účinnost kondenzace u „standardního programu pro bavlnu s poloviční náplní“	94 %
Hladina akustického výkonu (L <sub>WA</sub> ) <sup>6</sup>	66 dB(A) re 1 pW
Vestavný spotřebič	-

- Ano, k dispozici

<sup>1</sup> U standardního programu pro bavlnu s celou náplní v kg bavlněného prádla.

<sup>2</sup> Na základě 160 standardních sušících cyklů ve standardním programu pro bavlnu s celou a poloviční náplní a spotřeba v režimech s nízkou spotřebou energie. Skutečná spotřeba energie na cyklus bude záviset na tom, jak je spotřebič používán.

- 3 V případě, že je bubnová sušička pro domácnost vybavena systémem řízení spotřeby energie.
- 4 Tento program je vhodný pro sušení normálně mokrého bavlněného prádla a jedná se o nejúčinnější program pro bavlnu z hlediska spotřeby energie.
- 5 V případě, že se jedná o kondenzační bubnovou sušičku pro domácnost.
- 6 Pro standardní program pro bavlnu s celou náplní.

# Programovatelné funkce

## Programování

Programovatelnými funkcemi můžete přizpůsobit elektroniku sušičky svým osobním požadavkům.

Programování se provádí v 8 krocích (1, 2, 3 ... 8) pomocí sensorových tlačítek.

### Vstup do úrovně programování

#### Předpoklad

– Sušička je zapnutá: je zvolený nějaký program.

– Jsou otevřena dvířka sušičky.

1 Stiskněte sensorové tlačítko *start/stop* a během kroků 2–3 je držte stisknuté.

2 Zavřete dvířka sušičky.

Počkajte, dokud sensorové tlačítko *start/stop* nebude trvale svítit ...

3 ... a pak sensorové tlačítko *start/stop* uvolněte.

## Zrušení volby a zvolení programovací funkce

Na ukazateli času se zobrazuje číslo programovatelné funkce pomocí *P* v kombinaci s číslem: např. *P01*.

4 Stisknutím sensorového tlačítka > nebo < postupně zvolte příslušnou další nebo předchozí programovací funkci:

programovací funkce	
<i>P01</i>	stupně sušení bavlny
<i>P02</i>	stupně sušení snadno ošetřovatelného
<i>P04</i>	prodloužení doby ochlazování
<i>P05</i>	hlasitost bzučáku
<i>P06</i>	tón tlačítka
<i>P07</i>	PIN kód
<i>P08</i>	vodivost
<i>P11</i>	vypínání ovládacího panelu
<i>P12</i>	vypínání sušičky
<i>P13</i>	memory
<i>P14</i>	ochrana proti pomačkání
<i>P19</i>	bzučák aktivní
<i>P20</i>	indikace vzduchových cest
<i>P23</i>	tlumený jas světelných polí

5 Potvrďte zvolenou programovací funkci sensorovým tlačítkem *start/stop*.



# Programovatelné funkce

## Zpracování a uložení programovací funkce

Programovací funkci můžete zapnout nebo vypnout nebo zvolit různé volby.

- 6 Stisknutím sensorového tlačítka > nebo < programovací funkci zapnete nebo vypnete nebo zvolíte některou volbu:

programovací funkce	možná volba							
	-00	-01	-02	-03	-04	-05	-06	-07
	P01		X	X	X	O	X	X
P02		X	X	X	O	X	X	X
P04	O	X	X	X	X	až		-09
P05		X	O					
P06	X	O						
P07	O	X						
P08		O	X					
P11	X		O					
P12		O	X	X				
P13	O	X						
P14	X	X	O					
P19	X	O						
P20	X	X	O	X				
P23		X	O	X	X	X	X	X

X = lze zvolit

O = nastavení z výroby

- 7 Potvrďte zvolený výběr sensorovým tlačítkem *start/stop*.

Nyní opět svítí číslo programovatelné funkce: např. P01.

## Opuštění úrovně programování

- 8 Otočte volič programů na .

Naprogramování je trvale uloženo v paměti. Kdykoli je můžete zase změnit.

# Programovatelné funkce

## P01 stupně sušení bavlny

Stupně sušení programu *bavlna* můžete individuálně přizpůsobit v 7 stupních.

### Volba

- 01 = ještě vlhčí
- 02 = vlhčí
- 03 = trochu vlhčí
- 04 = **nastavení z výroby**
- 05 = trochu sušší
- 06 = sušší
- 07 = ještě sušší

### Výjimka:

Program *bavlna*  zůstane nezměněn.

## P02 stupně sušení snadno ošetrvatelného

Stupně sušení programu *snadno ošetrvatelné* můžete individuálně přizpůsobit v 7 stupních.

### Volba

- 01 = ještě vlhčí
- 02 = vlhčí
- 03 = trochu vlhčí
- 04 = **nastavení z výroby**
- 05 = trochu sušší
- 06 = sušší
- 07 = ještě sušší

## P04 prodloužení doby ochlazování

Ve všech programech se stupni sušení můžete prodloužit fází automatického ochlazování před skončením programu v krocích po 2 minutách až do 18 minut. Pak se textilie budou ochlazovat silněji.

### Volba

- 00 = **nastavení z výroby**
- 01 = doba ochlaz. o 2 min. delší
- 02 = doba ochlaz. o 4 min. delší
- 03 = doba ochlaz. o 6 min. delší
- 04 = doba ochlaz. o 8 min. delší
- 05 = doba ochlaz. o 10 min. delší
- 06 = doba ochlaz. o 12 min. delší
- 07 = doba ochlaz. o 14 min. delší
- 08 = doba ochlaz. o 16 min. delší
- 09 = doba ochlaz. o 18 min. delší

## P05 hlasitost bzučáku

Bzučák lze nastavit na vyšší hlasitost, což můžete hned slyšet.

-01 = tišší

-02 = **nastavení z výroby**

## P05 tón tlačítek

Touto položkou můžete aktivovat nebo deaktivovat signální tón, který zní při tisknutí sensorových tlačítek.

Hlasitost závisí na programovatelné funkci "P05 hlasitost bzučáku".

### Volba

-00 = vyp.

-01 = **zap. (nastavení z výroby)**

Při nepřipustném výběru zazní negativní signální tón.

## P07 PIN kód

PIN kód chrání Vaši sušičku před používáním cizími lidmi.

Při aktivovaném PIN kódu se musí po zapnutí zadat PIN kód, aby bylo možné tuto sušičku obsluhovat.

### Volba

-00 = **vyp. (nastavení z výroby)**

-01 = zap.

Jestliže jste zvolili volbu -01, bude v budoucnu možné tuto sušičku po zapnutí používat již jen po zadání PIN kódu.

### **Obsluha sušičky s PIN kódem**

Po každém zapnutí sušičky na ukazateli času bliká a svítí ----.

PIN kód je 250 a nelze ho změnit.

- Tiskněte sensorové tlačítko >, dokud nebude jako první číslice blikat 2...
- Potvrďte sensorovým tlačítkem *start/stop*.
- Stejným způsobem zadejte obě další číslice.

Po zadání a potvrzení čísla 250 lze sušičku obsluhovat.

# Programovatelné funkce

## P08 vodivost

 Tato programovací funkce se smí nastavit jen tehdy, když je kvůli mimořádně měkké vodě chybně zjišťována zbytková vlhkost prádla.

### Volba

-01 = **vyp. (nastavení z výroby)**

-02 = nízká

### Obsluha

Voda, ve které se praly textilie, je mimořádně měkká a její elektrická vodivost je menší než 150  $\mu\text{S}/\text{cm}$ . Na vodivost pitné vody se můžete přepnat ve vodárně.

 Aktivujte -02 skutečně jen tehdy, když je splněna výše uvedená podmínka.  
Jinak nebude výsledek sušení uspokojivý!

## P11 vypínání ovládacího panelu

Pro úsporu energie zhasne po 10 minutách ukazatel času a sensorová tlačítka a pouze pomalu bliká sensorové tlačítko *start/stop*. To můžete změnit.

Ale: V případě chyby se vypínání neprovádí.

### Volba

-00 = vyp.

Ukazatel času a sensorová tlačítka se nevypínají při zapnuté sušičce.

-02 = **zap. (nastavení z výroby)**

Zhasnutí ukazatele času a sensorových tlačítek následuje po 10 minutách . . .

. . . když po zapnutí nenásleduje další obsluha.

. . . po spuštění programu.

Ale: Po uplynutí času předvolby startu, po skončení programu a na konci fáze ochrany proti pomačkání se ukazatel času a sensorová tlačítka na 10 minut zapnou.

### Opětovné "zapnutí" ukazatelů

- Otočte volič programů (ne na ) nebo stiskněte některé sensorové tlačítko. Obě akce nemají vliv na probíhající program.
- Otevřete dvířka, pokud je sušička zapnutá.

## P12 vypínání sušičky

Pro úsporu energie se sušička po 15 minutách automaticky vypne. Tento čas můžete prodloužit nebo zkrátit.

Automatické vypnutí následuje po 15, 20 nebo 30 minutách,

- když po zapnutí nenásleduje další obsluha,
- po skončení ochrany proti pomačkání,
- po skončení programu bez ochrany proti pomačkání.

Ale: V případě chyby se vypínání neprovádí.

### Volba

- 01 = **po 15 minutách (nastavení z výroby)**
- 02 = po 20 minutách
- 03 = po 30 minutách

## P13 memory

Toto můžete nastavit: Elektronika uloží do paměti zvolený program se stupněm sušení nebo volbou. Navíc se uloží doba trvání programu *teplý vzduch*. Při dalším zvolení programu se zobrazují tato nastavení.

### Volba

- 00 = **vyp. (nastavení z výroby)**
- 01 = zap.

Výjimka:

Program *bavlna*  zůstane nezměněn.

## P14 ochrana proti pomačkání

Až max. 2 hodiny po skončení sušení se buben otáčí ve speciálním rytmu ochrany proti pomačkání. To pomáhá snížit pomačkání, když po skončení programu textilie nevyjmete ihned. Doba trvání můžete zkrátit.

### Volba

- 00 = bez ochrany proti pomačkání
- 01 = 1 hodina
- 02 = **2 hodiny (nastavení z výroby)**

# Programovatelné funkce

## P19 bzučák aktivní

Bzučák Vám akusticky oznamuje konec programu. Lze ho zapnout.

Trvalý varovný tón při chybových hlášeních je na tom nezávislý.

### Volba

-00 = vyp.

-01 = **zap. (nastavení z výroby)**

## P20 indikace vzduchových cest

Po sušení se musí odstranit vlákna. Při zvláště velkém množství uvolněných vláken se program ukončí a blíká F a 055.

Můžete sami rozhodnout, při jakém stupni znečištění vlákny se má toto chybové hlášení vydat.

Zkoušením stanovte, jaká volba bude vyhovovat Vašim zvyklostem při sušení.

### Volba

-00 = vyp.

F 055 se nezobrazuje.

-01 = necitlivé

Hlášení F 055 vyčistit vzduchové cesty se objeví až při silném znečištění vlákny.

-02 = **normální (nastavení z výroby)**

-03 = citlivé

Hlášení F 055 se objeví již při malém znečištění vlákny.

## P23 Tlumený jas světelných polí

Jas tlumeně svítících sensorových tlačítek na ovládacím panelu lze zvolit ze sedmi různých stupňů.

Jas se nastaví ihned při zvolení různých stupňů.

### Volba

-01 = nejtmaší stupeň

-02 = **nastavení z výroby**

...

-07 = nejsvětleší stupeň

The Miele logo consists of the word "Miele" in a bold, white, sans-serif font, set against a solid black rectangular background.

Miele spol. s r.o.  
Holandská 4, 639 00 Brno  
Tel.: 543 553 111-3  
Fax: 543 553 119  
Servis-tel.: 543 553 134-5  
E-mail: [info@miele.cz](mailto:info@miele.cz)  
Internet: [www.miele.cz](http://www.miele.cz)

**Servisní služba Miele  
příjem servisních zakázek  
800 MIELE1  
(800 643531)**

Miele & Cie. KG  
Carl-Miele-Straße 29  
33332 Gütersloh  
Německo

TWE 520 WP Active Plus



cs-CZ

M.-Nr. 10 683 610 / 01