



Register your new Bosch now:  
[www.bosch-home.com/welcome](http://www.bosch-home.com/welcome)



**Sušička**  
**WTR85V00BY**



**BOSCH**

**cs** Návod k použití a instalaci

## Vaše nová sušička

Rozhodli jste se pro zakoupení sušičky značky Bosch.

Věnujte prosím několik minut času přečtení a seznámení se s přednostmi vaší sušičky.

Pro zajištění vysoké kvality značky Bosch byla u každé sušičky opouštějící náš závod provedena pečlivá kontrola funkce a bezvadného stavu.

Další informace k našim výrobkům, příslušenství, náhradním dílům a servisu najdete na našich internetových stránkách [www.bosch-home.com](http://www.bosch-home.com) nebo se obraťte na naše servisní střediska.

Popisuje-li návod k použití a instalaci různé modely, bude na odpovídajících místech upozorněno na rozdíly.



Uvedte sušičku do provozu teprve po přečtení tohoto návodu k použití a instalaci!

## Grafická úprava

### **Varování!**

Tato kombinace symbolu a výstražného slova upozorňuje na eventuální nebezpečnou situaci. Nedodržení pokynů může mít za následek smrt nebo poranění.

### **Pozor!**

Toto výstražné slovo upozorňuje na eventuální nebezpečnou situaci. Nedodržení pokynů může mít za následek věcné a/nebo ekologické škody.

### **Pokyn/tip**

Pokyny pro optimální používání spotřebiče / užitečné informace.

### **1. 2. 3. / a) b) c)**

Manipulační kroky jsou označeny číslicemi nebo písmeny.

■ / -

Výčty jsou označeny čtverečkem nebo pomlčkou.

# Obsah

 <b>Předpokládané použití</b> . . . . .	4	 <b>Obsluha spotřebiče</b> . . . . .	27
 <b>Bezpečnostní pokyny</b> . . . . .	4	Vložení prádla a zapnutí spotřebiče . . . . .	27
Děti / dospělí / domácí zvířata . . . . .	4	Nastavení programu . . . . .	28
Instalace . . . . .	6	Spuštění programu . . . . .	28
Obsluha . . . . .	8	Průběh programu . . . . .	28
Čistění/údržba . . . . .	10	Změna programu nebo přidání prádla . . . . .	28
 <b>Pokyny pro úsporu</b> . . . . .	12	Přerušení programu . . . . .	28
 <b>Instalace a připojení spotřebiče</b> . . . . .	12	Konec programu . . . . .	28
Rozsah dodávky . . . . .	12	Vyjmutí prádla a vypnutí spotřebiče . . . . .	29
Instalace spotřebiče . . . . .	13	Vyprázdnění nádržky na kondenzovanou vodu . . . . .	29
Připojení spotřebiče . . . . .	14	Odstranění vláken . . . . .	30
Před prvním použitím . . . . .	15	 <b>Nastavení spotřebiče</b> . . . . .	31
Volitelné příslušenství . . . . .	16	Dětská pojistka . . . . .	31
 <b>Stručný návod</b> . . . . .	17	Přízpusobené nastavení spotřebiče . . . . .	32
 <b>Seznámení se spotřebičem</b> . . . . .	18	 <b>Čištění a údržba</b> . . . . .	34
Přehled spotřebiče . . . . .	18	Čištění spotřebiče . . . . .	34
Panel . . . . .	19	Čištění senzoru vlhkosti . . . . .	35
 <b>Displej</b> . . . . .	20	Čištění spodní části . . . . .	36
 <b>Přehled programů</b> . . . . .	22	 <b>Nápověda pro spotřebič</b> . . . . .	39
 <b>Nastavení programu</b> . . . . .	24	 <b>Přeprava spotřebiče</b> . . . . .	41
 <b>Prádlo</b> . . . . .	25	 <b>Hodnoty spotřeby</b> . . . . .	42
Příprava prádla . . . . .	25	Tabulka s hodnotami spotřeby . . . . .	42
Třídění prádla . . . . .	26	Nejefektivnější program pro bavlněné textilie . . . . .	42
		 <b>Technické údaje</b> . . . . .	43
		 <b>Likvidace</b> . . . . .	43
		 <b>Zákaznický servis</b> . . . . .	44



## Předpokládané použití

- Tento spotřebič je určen pouze pro použití v domácnosti.
- Neinstalujte ani neprovozujte tento spotřebič v místech, kde je vystaven působení mrazu nebo venkovního prostředí. Pokud ve spotřebiči zmrzne zbytková voda, vzniká nebezpečí jeho poškození. Zmrzlé hadice mohou praskat / mohou se vytvářet trhliny.
- Spotřebič lze používat pouze pro sušení a aviváž domácího prádla, tj. částí, které byly vyprány ve vodě a jsou vhodné pro sušení v bubnu pračky (viz štítek na prádle). Používání spotřebiče pro jiné účely je mimo určenou oblast jeho použití a je zakázáno.
- Tento spotřebič je určen pro použití maximálně ve výšce 4 000 metrů nad hladinou moře.

### Než zapnete spotřebič:

Zkontrolujte, zda spotřebič nemá viditelné poškození. Nespouštějte spotřebič, je-li poškozený. V případě jakýchkoli problémů se obraťte na našeho odborného prodejce nebo zákaznický servis.

Čtěte a dodržujte provozní a instalační pokyny a všechny další informace dodané společně s tímto spotřebičem.

Uchovejte dokumenty pro další použití nebo pro další majitele.



## Bezpečnostní pokyny

Následující bezpečnostní informace a pokyny jsou určeny pro vaši ochranu před zraněním i ochranu vašeho prostředí před věcnými škodami.

Je však třeba přijmout potřebná opatření a při instalaci, údržbě, čištění a provozu spotřebiče postupovat s náležitou opatrností.

### Děti / dospělí / domácí zvířata



#### Varování Nebezpečí smrti!

Děti a jiné osoby, které nejsou schopné posoudit příslušné nebezpečí při používání spotřebiče, se mohou poranit nebo se mohou dostat do životu nebezpečné situace. Proto vezměte na vědomí tyto skutečnosti:

- Děti ve věku od 8 let a dospělé osoby s omezenými fyzickými, smyslovými či duševními schopnostmi nebo osoby s nedostatečnými zkušenostmi mohou spotřebič používat, pokud jsou pod dohledem nebo absolvovaly školení o bezpečném používání spotřebiče a pochopily potenciální nebezpečí používání spotřebiče.

- S tímto spotřebičem si nesmějí hrát děti.
- Nenechte děti provádět čištění nebo údržbu tohoto spotřebiče bez dozoru.
- Dětem do 3 let a domácím zvířatům zabraňte kontaktu s tímto spotřebičem.
- Nenechávejte spotřebič bez dozoru, jsou-li v blízkosti děti nebo jiné osoby, které nejsou schopny posoudit nebezpečí.

### **Varování**

#### **Nebezpečí smrti!**

Děti se mohou uzavřít uvnitř spotřebiče a dostat se do životu nebezpečné situace.

- Neumísťujte spotřebič za dveře, protože ty mohou blokovat dvířka spotřebiče nebo bránit jejich úplnému otevření.
- Dosáhne-li spotřebič konce své životnosti, vytáhněte síťovou zástrčku ze zásuvky, **než** oddělíte síťový kabel, a potom zničte zámek na dvířkách spotřebiče.

### **Varování**

#### **Nebezpečí udušení!**

Děti se mohou zabalit do obalů/fólie nebo součástí balení, pokud je jim dovoleno si s nimi hrát, nebo si je mohou přetáhnout přes hlavu a udusit se.

Obaly, fólie a součásti balení udržujte z dosahu dětí.

### **Varování**

#### **Nebezpečí otravy!**

Prací prostředky a aviváže mohou být při požití jedovaté. Při jejich náhodném požití vyhledejte lékařskou pomoc. Uchovávejte prací prostředky a aviváž mimo dosah dětí.

### **Varování**

#### **Podráždění očí/kůže!**

Kontakt s pracími prostředky nebo aviváží může způsobit podráždění očí nebo kůže. Pokud vám prací prostředky či aviváž vniknou do očí nebo přijdou do styku s pokožkou, propláchněte je vodou. Uchovávejte prací prostředky a aviváž mimo dosah dětí.

## Instalace

### **Varování**

#### **Nebezpečí úrazu elektrickým proudem/požáru/věcných škod/poškození spotřebiče!**

Není-li spotřebič řádně instalován, může to vést k nebezpečné situaci. Zajistěte následující:

- Síťové napětí ve vaší zásuvce musí odpovídat napětí uvedenému na spotřebiči (výrobní štítek). Na výrobním štítku je uvedeno zatížení při připojení a požadovaná pojistková ochrana.
- Spotřebič nesmí být napájen externím spínacím zařízením, jako je časovač, ani připojen k okruhu, který se pravidelně zapíná a vypíná.
- Síťová zástrčka a zásuvka s ochranným kontaktem si odpovídají a uzemnění musí být řádně nainstalováno.
- Instalace musí mít odpovídající průřez.
- Síťová zástrčka musí být vždy volně přístupná. Pokud to není možné, z důvodu dodržení příslušných bezpečnostních předpisů musí být do trvalé instalace zabudován spínač (2 pólový spínač) v souladu s předpisy pro elektrickou instalaci.

- Při použití jističe zbytkového proudu používejte pouze zařízení s tímto označením: . Jedině toto označení zaručuje, že jsou splněny všechny příslušné předpisy.

### **Varování**

#### **Nebezpečí úrazu elektrickým proudem / požáru / věcných škod / poškození spotřebiče!**

Je-li síťový kabel spotřebiče upraven či poškozen, může dojít k úrazu elektrickým proudem, zkratu nebo požáru při přehřátí.

Síťový kabel nesmí být zamotaný, stlačený nebo upravovaný a nesmí být v kontaktu s tepelnými zdroji.

### **Varování**

#### **Nebezpečí požáru / věcných škod / poškození spotřebiče!**

Použití prodlužovacích šňůr nebo elektrických linek může způsobit požár v důsledku přehřátí či zkratu.

Připojte spotřebič přímo k uzemněné zásuvce, která byla řádně instalovaná.

Nepoužívejte prodlužovací šňůry, elektrické linky nebo vícecestné konektory.

## Varování

### Nebezpečí poranění / věcných škod / poškození spotřebiče!

- Při provozu může spotřebič vibrovat či se pohybovat, což může vést k poranění nebo věcným škodám.  
Umístěte spotřebič na čistou, rovnou, pevnou plochu a s použitím vodováhy jej vyrovnejte pomocí šroubovacích nohou.
- Nesprávné umístění (uložení) tohoto spotřebiče na pračce může vést k poranění, věcným škodám a/nebo poškození spotřebiče.  
Má-li být tento spotřebič umístěn na pračce, musí mít tato pračka minimálně stejnou hloubku a šířku jako spotřebič a musí být na místě zajištěna případnou vhodnou přípojevací sadou.  
→ *Strana 16*  
Spotřebič MUSÍ být touto přípojevací sadou zajištěn.  
Jiný způsob ukládání spotřebiče na jiná zařízení je zakázán.
- Uchopíte-li spotřebič za vyčnívající části (např. dvířka spotřebiče) při zvedání nebo posouvání, mohou se tyto části ulomit a způsobit poranění.  
Při posouvání spotřebiče neuchopujte spotřebič za žádné vyčnívající části.

## Varování

### Nebezpečí zranění!

- Spotřebič je velmi těžký.  
Jeho zvedání může způsobit poranění.  
Nezvedejte spotřebič sami.
- Spotřebič má ostré hrany, o které si můžete pořezat ruce.  
Neuchopujte spotřebič za ostré hrany. Při jeho zvedání používejte ochranné rukavice.
- Nejsou-li hadice a síťové kabely správně vedeny, může vznikat nebezpečí zakopnutí s následkem poranění.  
Hadice a kabely ved'te tak, aby nepředstavovaly nebezpečí zakopnutí.

## Obsluha

### **Varování**

#### **Nebezpečí exploze/požáru!**

Prádlo, které přišlo do styku s rozpouštědly, olejem, voskem, odstraňovačem vosku, barvou, mazivem nebo odstraňovačem skvrn, se může při sušení v pračce vznítit, či dokonce způsobit explozi spotřebiče. Proto dodržujte tato opatření:

- Před sušením v pračce prádlo důkladně propláchněte teplou vodou a pracím prostředkem.
- Nevkládejte prádlo do tohoto spotřebiče k sušení, pokud nebylo nejprve vypráno.
- Nepoužívejte spotřebič, pokud byly pro čištění prádla použity průmyslové chemikálie.

### **Varování**

#### **Nebezpečí exploze/požáru!**

- Pokud jsou zbytky ve filtru na vlákna, mohou se během sušení vznítit nebo dokonce způsobit požár či explozi spotřebiče. Pravidelně čistěte filtr na vlákna.
- Některé předměty se mohou při sušení vznítit, nebo dokonce způsobit požár či explozi spotřebiče. Z kapes částí prádla odstraňte zapalovače nebo zápalky.
- Je-li ve vzduchu kolem spotřebiče uhelný prach, může dojít k explozi. Dbejte na to, aby prostor kolem spotřebiče byl za jeho provozu čistý.

### **Varování**

#### **Nebezpečí požáru / věcných škod / poškození spotřebiče!**

Spotřebič obsahuje R290, chladivo, které je ekologicky neškodné, ale hořlavé. Oheň a zápalné zdroje udržujte z dosahu spotřebiče.





**⚠ Varování****Nebezpečí požáru / věcných škod / poškození spotřebiče!**

Je-li program ukončen před skončením sušicího cyklu, zabraňuje se dostatečnému ochlazení prádla, které se může vznítit, nebo může dojít k věcným škodám či poškození spotřebiče.

- Během poslední části sušicího cyklu se prádlo v bubnu neohřívá (ochlazovací cyklus). Tím je zaručeno, že prádlo zůstává na teplotě, při níž nebude poškozeno.
- Nevypínejte spotřebič před ukončením sušicího cyklu, pokud ihned nevyjmete všechny části prádla z bubnu a nerozprostřete je (pro uvolnění tepla).

**⚠ Varování****Nebezpečí otravy / věcných škod!**

Kondenzační voda není vhodná pro pití a může být kontaminovaná textilním prachem. Kontaminovaná kondenzační voda může představovat nebezpečí pro zdraví a může způsobit věcné škody.

Tuto vodu nepijte ani dále nepoužívejte.

**⚠ Varování****Nebezpečí otravy!**

Čisticí prostředky, které obsahují rozpouštědla, mohou uvolňovat jedovaté výpary. Nepoužívejte čisticí prostředky, které obsahují rozpouštědla.

**⚠ Varování****Nebezpečí zranění!**

- Opíráte-li se nebo si sedáte na otevřená dvířka spotřebiče, spotřebič se může převrhnout a způsobit vám poranění. Neopírejte se o otevřená dvířka spotřebiče.
- Vylézáte-li na spotřebič, horní deska může prasknout a způsobit vám poranění. Nelezte na spotřebič.
- Saháte-li do bubnu, který se dosud otáčí, můžete si poranit ruce. Počkejte, až se buben přestane otáčet.

## Pozor!

### Věcné škody / poškození spotřebiče

- Překročili-li množství prádla ve spotřebiči maximální kapacitu naplnění, nemusí spotřebič řádně fungovat nebo může dojít k věcným škodám či poškození spotřebiče.

Nepřekračujte maximální kapacitu naplnění sušeného prádla. Dodržujte maximální kapacitu naplnění stanovenou pro jednotlivé programy. → *Strana 22*

- Provozujete-li spotřebič bez vzduchového filtru (např. filtru na chmýří, zásobníku na prach, v závislosti na konkrétním spotřebiči), nebo je-li vzduchový filtr neúplný či vadný, může dojít k poškození spotřebiče. Neprovozujte spotřebič bez vzduchového filtru nebo s vadným či neúplným filtrem.
- Lehké předměty jako vlasy a textilní prach mohou být za provozu spotřebiče nasáty do vzduchového vstupu. Udržujte je z dosahu spotřebiče.
- Pěna a pěnová guma se mohou při sušení ve spotřebiči deformovat nebo rozpustit. Nesušte ve spotřebiči části prádla, které obsahují pěnu nebo pěnovou gumu.

- Nalijete-li do spotřebiče špatné množství pracího nebo čisticího prostředku, může dojít k věcným škodám nebo poškození spotřebiče. Používejte prací prostředky / aviváž / čisticí prostředky a změkčovadla v souladu s pokyny výrobce.
- Pokud se spotřebič přehřívá, nemusí řádně fungovat nebo může dojít k věcným škodám či poškození spotřebiče. Dbejte na to, aby vzduchový vstup spotřebiče nebyl za provozu nikdy blokován a aby prostor kolem spotřebiče byl přiměřeně větrán.

### Čištění/údržba

#### **Varování** **Nebezpečí smrti!**

Spotřebič je poháněn elektrinou. Hrozí úraz elektrickým proudem při dotyku součástí pod napětím. Proto dodržujte tato opatření:

- Vypněte spotřebič. Odpojte spotřebič od napájení (vytáhněte zástrčku).
- Nikdy se nedotýkejte zástrčky mokřýma rukama.
- Při vytahování síťové zástrčky ze zásuvky vždy držte samotnou zástrčku a nikdy síťový kabel, jinak může dojít k poškození síťového kabelu.

- Neprovádějte žádné technické úpravy spotřebiče nebo jeho funkcí.
- Opravy a jiné práce na spotřebiči musí provádět pouze zákaznický servis nebo elektrikář. Totéž platí pro výměnu síťového kabelu (v případě potřeby).
- Náhradní síťové kabely lze objednávat u zákaznického servisu.

### **Varování** **Nebezpečí otravy!**

Čisticí prostředky, které obsahují rozpouštědla, mohou uvolňovat jedovaté výpary. Nepoužívejte čisticí prostředky, které obsahují rozpouštědla.

### **Varování** **Nebezpečí úrazu elektrickým proudem / věcných škod / poškození spotřebiče!**

Pronikne-li do spotřebiče voda, může dojít ke zkratu. Pro čištění spotřebiče nepoužívejte tlakový nebo parní čistič, hadici ani stříkáč pistolí.

### **Varování** **Nebezpečí poranění / věcných škod / poškození spotřebiče!**

Používání náhradních dílů a příslušenství jiných značek je nebezpečné a může způsobit poranění, věcné škody nebo poškození spotřebiče. Z bezpečnostních důvodů používejte původní náhradní díly a příslušenství.

### **Pozor!** **Věcné škody / poškození spotřebiče**

Čisticí prostředky a přípravky pro předběžnou přípravu prádla (např. odstraňovač skvrn, spreje pro predeprání) mohou způsobit poškození, pokud se dostanou do styku s povrchem spotřebiče. Proto přijměte tato opatření:

- Nedovolte těmto přípravkům vejít do styku s plochami spotřebiče.
- Spotřebič čistěte pouze vodou a měkkým, vlhkým hadrem.
- Jakékoli čisticí prostředky, spreje nebo zbytky jiných látek okamžitě odstraňte.

## Pokyny pro úsporu

- Prádlo před sušením vyždímejte. Při sušším prádle se zkracuje doba trvání programu a snižuje se spotřeba energie.
- Do spotřebiče plňte maximální množství prádla podle příslušných programů.

**Upozornění:** Při překročení maximálního množství prádla se prodlouží doba trvání programu a zvýší spotřeba energie.

- Spotřebič používejte ve větrané místnosti a zajistěte, aby byla větrací mřížka spotřebiče volná, aby byla zajištěna výměna vzduchu.
- Pravidelně odstraňujte ze spotřebiče vlákna. Při znečištění spotřebiče vlákna se prodlužuje doba trvání programu a zvyšuje se spotřeba energie.
- Pokud před spuštěním programu nebo po skončení programu neprovedete žádné kroky ovládání, spotřebič se automaticky přepne do režimu úspory energie. Displej a kontrolky po několika minutách zhasnou a bliká **Start/Pause (Start/Pauza)** . Režim úspory energie se ukončí, když znovu provedete ovládání spotřebiče, např. otevřete a zavřete dvířka.

## Instalace a připojení spotřebiče

### Rozsah dodávky

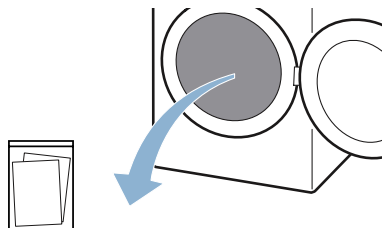

Průvodní dokumenty (např. návod k použití a instalaci)

1. Ze spotřebiče odstraňte veškerý obalový materiál a ochranné kryty.
2. Otevřete dvířka.
3. Vyjměte z bubny veškeré příslušenství.

Nyní můžete spotřebič nainstalovat a připojit.

### **Pozor!** **Nebezpečí věcných škod a poškození spotřebiče**

Předměty, které nejsou určené pro provoz ve spotřebiči a které zůstanou v bubnu, mohou způsobit věcné škody a poškození spotřebiče. Odstraňte tyto předměty i veškeré příslušenství z bubny.

## Instalace spotřebiče

### Varování

#### Nebezpečí smrti!

Děti se mohou uzavřít uvnitř spotřebiče a dostat se do životu nebezpečné situace.

- Neumísťujte spotřebič za dveře, protože ty mohou blokovat dvířka spotřebiče nebo bránit jejich úplnému otevření.
- Dosáhne-li spotřebič konce své životnosti, vytáhněte síťovou zástrčku ze zásuvky, **než** oddělíte síťový kabel, a potom zničte zámek na dvířkách spotřebiče.

### Varování

#### Nebezpečí exploze/požáru!

Je-li ve vzduchu kolem spotřebiče uhelný prach, může dojít k explozi. Dbejte na to, aby prostor kolem spotřebiče byl za jeho provozu čistý.

### Varování

#### Nebezpečí požáru / věcných škod / poškození spotřebiče!

Spotřebič obsahuje R290, chladivo, které je ekologicky neškodné, ale hořlavé.

Oheň a zápalné zdroje udržujte z dosahu spotřebiče.



### Varování

#### Nebezpečí poranění / věcných škod / poškození spotřebiče!

- Při provozu může spotřebič vibrovat či se pohybovat, což může vést k poranění nebo věcným škodám. Umístěte spotřebič na čistou, rovnou, pevnou plochu a s použitím vodováhy jej vyrovnejte pomocí šroubovacích nohou.
- Nesprávné umístění (uložení) tohoto spotřebiče na pračce může vést k poranění, věcným škodám a/nebo poškození spotřebiče. Má-li být tento spotřebič umístěn na pračce, musí mít tato pračka minimálně stejnou hloubku a šířku jako spotřebič a musí být na místě zajištěna případnou vhodnou přípojovací sadou. → *Strana 16* Spotřebič MUSÍ být touto přípojovací sadou zajištěn. Jiný způsob ukládání spotřebiče na jiná zařízení je zakázán.
- Uchopíte-li spotřebič za vyčnívající části (např. dvířka spotřebiče) při zvedání nebo posouvání, mohou se tyto části ulomit a způsobit poranění. Při posouvání spotřebiče neuchopujte spotřebič za žádné vyčnívající části.

## **⚠ Varování**

### **Nebezpečí zranění!**

- Spotřebič je velmi těžký. Jeho zvedání může způsobit poranění. Nezvedejte spotřebič sami.
- Spotřebič má ostré hrany, o které si můžete pořezat ruce. Neuchopujte spotřebič za ostré hrany. Při jeho zvedání používejte ochranné rukavice.

## **Pozor!**

### **Věcné škody / poškození spotřebiče**

Pokud se spotřebič přehřívá, nemusí řádně fungovat nebo může dojít k věcným škodám či poškození spotřebiče.

Dbejte na to, aby vzduchový vstup spotřebiče nebyl za provozu nikdy blokován a aby prostor kolem spotřebiče byl přiměřeně větrán.

## **Pozor!**

### **Nebezpečí věcných škod a poškození spotřebiče**

U spotřebiče byl před vyexpedováním ze závodu proveden funkční test a může obsahovat zbytkovou vodu. Když se spotřebič nakloní o více než 40°, může tato zbytková voda vytéct.

### **Spotřebič nainstalujte následujícím způsobem:**

1. Spotřebič umístěte na suchou, rovnou a pevnou plochu.
2. Pomocí vodováhy zkontrolujte vyrovnaní spotřebiče.

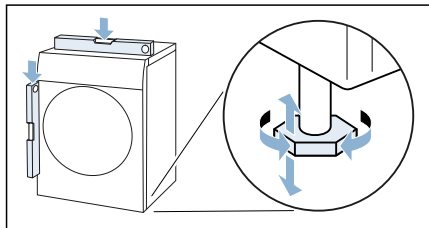

3. V případě potřeby spotřebič znovu vyrovnejte otáčením nožiček. Nyní můžete spotřebič připojit.

## **Upozornění**

- Všechny nožky spotřebiče musí pevně stát na podlaze.
- V případě nesprávně vyrovnaného spotřebiče se mohou vyskytovat různé zvuky, vibrace a házení bubnu a ze spotřebiče může vytékat zbytková voda.

## **Připojení spotřebiče**

### **⚠ Varování**

#### **Nebezpečí úrazu elektrickým proudem/požáru/věcných škod/ poškození spotřebiče!**

Není-li spotřebič řádně instalován, může to vést k nebezpečné situaci. Zajistěte následující:

- Síťové napětí ve vaší zásuvce musí odpovídat napětí uvedenému na spotřebiči (výrobní štítek). Na výrobním štítku je uvedeno zatížení při připojení a požadovaná pojistková ochrana.
- Spotřebič nesmí být napájen externím spínacím zařízením, jako je časovač, ani připojen k okruhu, který se pravidelně zapíná a vypíná.
- Síťová zástrčka a zásuvka s ochranným kontaktem si odpovídají a uzemnění musí být řádně nainstalováno.
- Instalace musí mít odpovídající průřez.
- Síťová zástrčka musí být vždy volně přístupná. Pokud to není možné, z důvodu dodržení příslušných bezpečnostních předpisů musí být do trvalé instalace zabudován spínač (2 pólový spínač) v souladu s předpisy pro elektrickou instalaci.

- Při použití jističe zbytkového proudu používejte pouze zařízení s tímto označením: . Jedině toto označení zaručuje, že jsou splněny všechny příslušné předpisy.

### **Varování**

#### **Nebezpečí úrazu elektrickým proudem / požáru / věcných škod / poškození spotřebiče!**

Je-li síťový kabel spotřebiče upraven či poškozen, může dojít k úrazu elektrickým proudem, zkratu nebo požáru při přehřátí.

Síťový kabel nesmí být zamotaný, stlačený nebo upravovaný a nesmí být v kontaktu s tepelnými zdroji.

### **Varování**

#### **Nebezpečí požáru / věcných škod / poškození spotřebiče!**

Použití prodlužovacích šňůr nebo elektrických linek může způsobit požár v důsledku přehřátí či zkratu.

Připojte spotřebič přímo k uzemněné zásuvce, která byla řádně instalovaná.

Nepoužívejte prodlužovací šňůry, elektrické linky nebo vícecestné konektory.

### **Varování**

#### **Nebezpečí zranění!**

Nejsou-li hadice a síťové kabely správně vedeny, může vznikat nebezpečí zakopnutí s následkem poranění.

Hadice a kabely vedte tak, aby nepředstavovaly nebezpečí zakopnutí.

#### **Spotřebič připojte následujícím způsobem:**

1. Síťovou zástrčku spotřebiče zapojte do určené zásuvky.
2. Zkontrolujte, zda je zástrčka řádně zapojená.

Spotřebič je nyní připravený k provozu.

### **Pozor!**

#### **Nebezpečí věcných škod a poškození spotřebiče**

Spotřebič obsahuje chladivo a může dojít k jeho poškození, pokud bude uveden do provozu hned po přepravě. Spotřebič nechte před uvedením do provozu dvě hodiny stát.

**Upozornění:** V případě pochybností nechte spotřebič připojit kvalifikovaným odborníkem.

### **Před prvním použitím**

#### **Než zapnete spotřebič:**

Zkontrolujte, zda spotřebič nemá viditelné poškození. Nespouštějte spotřebič, je-li poškozený. V případě jakýchkoli problémů se obraťte na našeho odborného prodejce nebo zákaznický servis.

**Upozornění:** Po správné instalaci a připojení je spotřebič připravený k provozu. Nejsou nutná žádná další opatření.

## Volitelné příslušenství

Volitelné příslušenství si můžete objednat\* u zákaznického servisu:

- **Koš na sušení vlny:**  
Vlněné textilie, sportovní obuv a plyšová zvířátka sušte nebo větrejte v koši na sušení vlny.
  - Objednáací číslo: **WMZ20600**.
- **Podstavce:**  
Sušičku můžete zvýšit kvůli lepšímu vkládání a vyndávání prádla pomocí podstavce.  
Prádlo můžete přemísťovat ve výsuvném koši na prádlo, který je integrovaný v podstavci.
  - Objednáací číslo: **WMZ20500**.
- **Souprava pro spojení pračky a sušičky:**  
Sušičku můžete prostorově úsporně umístit na vhodnou pračku stejné hloubky a šířky.  
Sušičku bezpodmínečně upevněte na pračku pomocí této spojovací soupravy.
  - Objednáací číslo s výsuvnou pracovní deskou: **WTZ27400**.
  - Objednáací číslo bez výsuvné pracovní desky: **WTZ27410**.
- **Připojovací souprava:**  
Volitelně můžete kondenzovanou vodu spotřebiče odvádět pomocí odtokové hadice do odpadu. V tom případě nemusíte během sušení a po sušení vyprazdňovat nádržku na kondenzovanou vodu.
  - Objednáací číslo: **WTZ1110**

\* v závislosti na vybavení spotřebiče



## Stručný návod

**Upozornění:** Spotřebič musí být odborně nainstalovaný a připojený. → *Strana 12*

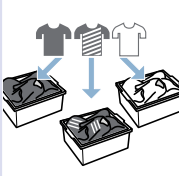
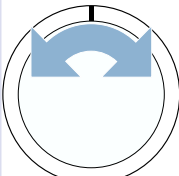
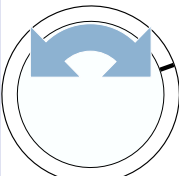

**1**

**Před spuštěním programu:**

Roztřídte prádlo.      Zapněte spotřebič.      Zvolte program.

**2**

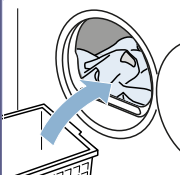
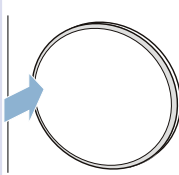
Otevřete dvířka a vložte prádlo.      Zavřete dvířka.      V případě potřeby: Změňte nastavení programu.      Spusťte program.

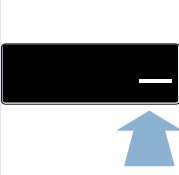
**3**

**Po skončení programu:**

Vypněte spotřebič.      Otevřete dvířka a vyjměte prádlo.      Vyprázdněte nádržku na kondenzovaný vodu.

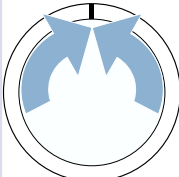
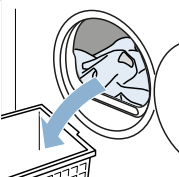
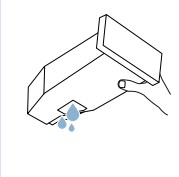
**4**



Odstraňte vlákna.

## Seznámení se spotřebičem

### Přehled spotřebiče

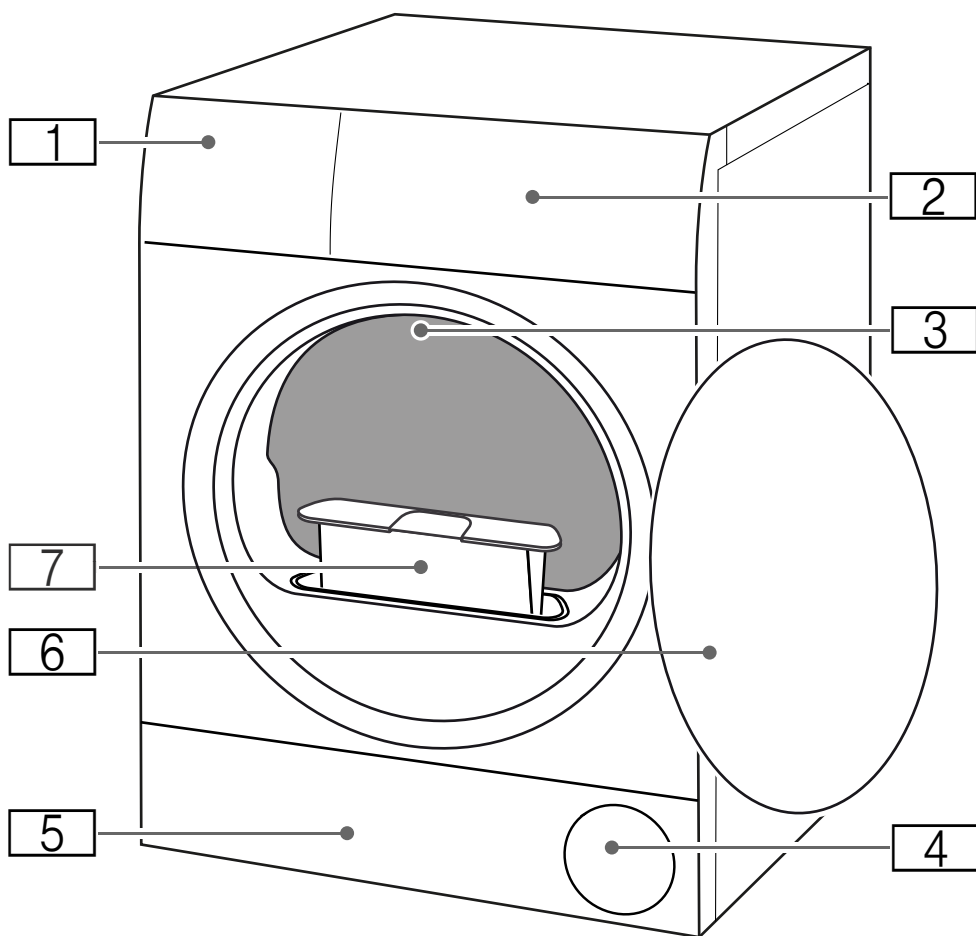

- 1** Nádržka na kondenzovanou vodu
- 2** Panel
- 3** Vnitřní osvětlení bubnu (v závislosti na vybavení spotřebiče)
- 4** Větrací mřížka
- 5** Krytka pro údržbu spodní části
- 6** Dvířka
- 7** Filtr na vlákna

## Panel

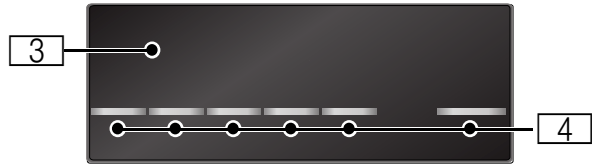
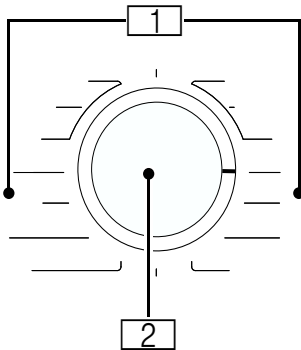

1

**Programy**

2

**Volič programů**

- Zapnutí a vypnutí spotřebiče
- Nastavení programu / výsledku sušení

3

**Displej**

Zobrazení nastavení a informací

4









**Tlačítka**

Pro nastavení programů a přídatných funkcí / nastavení spotřebiče



## Displej



Ukazatel	Popis	Informace
	<b>Stav programu:</b>	<b>Svídí:</b> ukazatel stavu
	Sušení	
	Výsledek sušení: suché k žehlení	
	Výsledek sušení: suché do skříně	
	Ochrana před zmačkáním	
	Pauza	
<i>End</i>	Konec programu	
<b>00:00</b>	Doba trvání programu	Předpokládaná doba trvání programu v hodinách a minutách.
	Vyprázdněte nádržku na kondenzovanou vodu → <i>Strana 29</i>	<ul style="list-style-type: none"> <li>■ Vyprázdněte nádržku na kondenzovanou vodu a nasadte ji. → <i>Strana 29</i></li> <li>■ Poté stiskněte Start/Pauza (Start/Pauza) .</li> <li>■ Pokud je nainstalovaná volitelná odtoková hadice*, zajistěte, aby odtoková hadice: <ul style="list-style-type: none"> <li>- byla správně připojená,</li> <li>- nebyla zalomená,</li> <li>- nebyla zablokovaná nebo ucpaná, např. usazeninami.</li> </ul> </li> <li>■ Zkontrolujte, zda se do spodní části nedostaly nějaké předměty. Otevřete krytku pro údržbu a případné předměty odstraňte.</li> </ul>
	Filtr na žmolky Spodní část	Odstraňte žmolky → <i>Strana 30</i> Vyčistěte spodní část → <i>Strana 36</i>

<b>Hot</b>	CoolDown	<p>Při sušení mohou vznikat vysoké teploty. Pro vychladnutí prádla sníží proces CoolDown teplotu v bubnu. Když se dvířka neotevřou, spustí se v následujících případech po 30 sekundách proces CoolDown:</p> <ul style="list-style-type: none"> <li>■ pozastavíte program,</li> <li>■ přerušíte program.</li> </ul> <p>Spotřebič můžete během procesu CoolDown nadále obsluhovat.</p> <p><b>Upozornění</b></p> <ul style="list-style-type: none"> <li>■ Během procesu CoolDown se buben otáčí dál i v pozastaveném stavu.</li> <li>■ Během procesu CoolDown neměňte program.</li> <li>■ Regulace teploty může trvat až 10 minut.</li> </ul>
------------	----------	---

**Nastavení programu**

Další informace k nastavení programu: → *Strana 24*

Start/Pause (Start/Pauza) ▷	Spuštění nebo pozastavení/ přerušování programu	<ul style="list-style-type: none"> <li>■ <b>Svítil:</b> Program je spuštěný.</li> <li>■ <b>Bliká:</b> Program je pozastavený.</li> </ul>
☀+ ☀+ ☀+	Stupeň sušení	Aktivovaný stupeň sušení pro výsledek sušení
☺+	Ochrana před zmačkáním	Aktivní ochrana proti zmačkání 60 minut
🌿	Šetrné sušení	Aktivované šetrné sušení pro choulostivé textilie

**Nastavení spotřebiče**

Další informace k nastavení spotřebiče: → *Strana 31*

☞	Dětská pojistka	<ul style="list-style-type: none"> <li>■ <b>Svítil:</b> Je aktivovaná dětská pojistka.</li> <li>■ <b>Bliká:</b> Ovládací panel nelze ovládat. Je aktivní dětská pojistka. → <i>Strana 31</i></li> </ul>
---	-----------------	---

 Přehled programů

Program	Maximální naplnění
<b>Název programu</b> Krátký popis programu, příp. pro které textilie je vhodný.	<b>Maximální množství prádla vztahující se k hmotnosti suchých textilií</b>
<b>bavlna</b> Odolné textilie, textilie z bavlny nebo lnu s možností vyvářky.	7 kg
<b>sport/fitness</b> Rychle schnoucí oděvy z funkčních vláken a syntetických vláken.	1,5 kg
<b>ručníky</b> Odolné ručníky a župany z bavlny.	6 kg
<b>mix</b> Směs bavlněných a syntetických textilií.	3 kg
<b>čas. program teplý</b> Časový program pro všechny druhy textilu kromě hedvábí. Vhodný pro předsušené nebo mírně vlhké prádlo a pro dosušení vícevrstvého, silného prádla. <b>Upozornění</b> <ul style="list-style-type: none"> <li>■ Vlnu, sportovní obuv a plyšová zvířátka sušte výhradně v koši na sušení vlny.</li> <li>■ Při časovém programu není automaticky rozpoznána zbývající vlhkost prádla. Pokud je prádlo po sušení ještě příliš vlhké, nechte program zopakovat a v případě potřeby prodlužte dobu trvání programu. → "Nastavení programu" na straně 24</li> </ul>	<b>3 kg</b> <b>Max. naplnění pro praní vlny / plyšových zvířátek v koši: 1 náplň koše</b> <b>Max. naplnění pro praní obuvi v koši: 1 pár</b>
<b>čas. program studený</b> Časový program pro všechny textilie kromě vlny a hedvábí. Pro osvěžení nebo vyvětrání málo nošeného prádla. <b>Upozornění:</b> Doba trvání programu můžete přizpůsobit. → "Nastavení programu" na straně 24	3 kg
<b>snadno udržovatelné</b> Textilie ze syntetických vláken nebo směšových tkanin.	3,5 kg
<b>košile/halenky</b> Košile/halenky z bavlny, lnu, syntetických vláken nebo směšových tkanin. <b>Upozornění:</b> Po sušení prádlo vyžehlete nebo pověste. Zbývající vlhkost se rovnoměrně rozloží.	1,5 kg
<b>super 40'</b> Směš syntetických textilií a textilií z lehké bavlny.	1 kg

**vlna krátký****0,5 kg**

Vlna nebo textilie s podílem vlny vhodné pro praní v pračce.

**Upozornění**

- Textilie budou nadýchanější, ale nikoli suché.
- Po skončení programu textilie vyjměte a nechte je uschnout.

**jemné****2 kg**

Choulostivé prací textilie např. ze saténu, syntetických vláken nebo směsových tkanin.

## P+ Nastavení programu

Nastavení programu	Funkce
<b>Upozornění:</b> Některá nastavení nelze aktivovat u všech programů. Aktivovaná nastavení jsou zobrazena na otočném voliči (výsledek sušení) nebo jsou na displeji jasně zvýrazněna. Aktivovaná nastavení můžete změnit nebo deaktivovat otočením voliče programů nebo opětovným stiskem odpovídajících tlačítek.	
<b>Výsledek sušení :</b>	Výsledek sušení určuje, jak moc vlhké nebo suché bude prádlo po skončení programu. Otočným voličem zvolte výsledek sušení, který odpovídá vašemu prádlu.
<b>suché do skříně extra</b>	Vícevrstvé, silné prádlo, které špatně schne.
<b>suché do skříně</b>	Normální jednovrstvé prádlo.
<b>suché k žehlení</b>	Normální jednovrstvé prádlo, které má být po sušení vlhké a ve stavu vhodném k žehlení nebo pověšení.
<b>Fine Adjust (Stupeň sušení) ☼</b>	Pokud se vám zdá prádlo po sušení příliš vlhké, můžete přizpůsobit stupeň sušení a zvýšit ho ve stupních ☼* až ☼*. Prodlouží se tím doba programu při stejné teplotě. Pokud jste přizpůsobili stupeň sušení, nastavení zůstane pro tento program uloženo i po vypnutí spotřebiče.
<b>Time dry (Doba sušení) ☹</b>	Dobu sušení u <b>časových programů</b> lze prodloužit v krocích po 10 minutách maximálně na 3 hodiny.
<b>Finished in (Doba skončení) ☹</b>	<b>Před spuštěním programu</b> můžete odložit ukončení programu až maximálně o 24 hodin. Na displeji se zobrazí nastavený počet hodin, např. 8 h, a odpočítává se do doby, než program začne. Po spuštění programu se zobrazí doba trvání programu. <b>Upozornění:</b> Doba trvání programu je obsažena v čase odloženého startu.
<b>Less Ironing (Ochrana před zmačkáním) ☹</b>	Aby nedošlo k pomačkání, po usušení prádla se buben pohybuje v pravidelných intervalech. Automatickou funkci ochrany před zmačkáním můžete prodloužit o 60 minut (☹*).
<b>Gentle (Šetrné sušení) 🌿</b>	Snižená teplota pro choulostivé textilie, např. polyakryl nebo elastan, může prodloužit dobu sušení.





## Prádlo

### Příprava prádla



#### Varování

#### Nebezpečí exploze/požáru!

Některé předměty se mohou při sušení vznítit, nebo dokonce způsobit požár či explozi spotřebiče.

Z kapes částí prádla odstraňte zapalovače nebo zápalky.

#### Pozor!

#### Nebezpečí poškození bubnu a textilií

Pokud v kapsách textilu necháte nějaké předměty, může při provozu dojít k poškození bubnu a textilií. Z kapes textilií odstraňte všechny předměty, jako např. kovové předměty.

Následujícím způsobem připravte prádlo:

- Látkové pásky, vázačky u zástěr atd. zavažte nebo použijte pytlík na praní prádla.
- Zapněte zipy, háčky, poutka a knoflíky. Velké kusy prádla, jako např. povlaky, zapněte.
- Velmi malé kusy, např. dětské ponožky, sušte vždy společně s velkými kusy prádla, např. ručníky.
- Pro jednotlivé kusy prádla používejte časový program.
- Úpletové textilie, např. trička, trikotové prádlo, se při prvním sušení často srazí. Použijte šetrný program.
- Prádlo se snadnou údržbou nepřesušujte. Došlo by ke zvýšenému pomačkání prádla.

- Některé prací a ošetřovací prostředky, např. škrob na prádlo nebo aviváž, obsahují částičky, které se mohou usazovat na senzoru vlhkosti. To může ovlivňovat funkci senzoru a tím také výsledek sušení.

#### Upozornění

- Při praní prádla, které chcete sušit v sušičce dávkujte prací a ošetřovací prostředky podle údajů výrobce.
- Senzor vlhkosti pravidelně čistěte  
→ *Strana 35.*

## Třídění prádla

**Upozornění:** Prádlo vkládejte do spotřebiče po jednotlivých kusech. Pro dosažení dobrého výsledku sušení dbejte na to, aby nebylo prádlo zamotané do sebe.

### Pozor!

#### Nebezpečí poškození sušičky nebo textilií

Prádlo, které není vhodné pro sušení v sušičce, se může při sušení poškodit nebo může dojít k poškození spotřebiče. Prádlo před sušením roztrďte podle údajů na visáčkách:

- vhodné pro sušení v sušičce
- sušení s normální teplotou
- sušení s nízkou teplotou
- nesušit v sušičce

Při třídění sušeného prádla dodržujte také následující:

- Sušte společně jen prádlo ze stejného druhu tkaniny a se stejnou strukturou, abyste dosáhli stejného výsledku sušení. Pokud společně sušíte slabé, silné nebo vícevrstvé textilie, budou různě suché.
- Řiďte se podle popisu textilu u sušicích programů.  
→ "Přehled programů" na straně 22

**Upozornění:** Pokud se vám zdá prádlo po sušení příliš vlhké, můžete pro dosušení zvolit časový program.

### Pozor!

#### Nebezpečí poškození spotřebiče nebo textilií

V sušičce **nesušte** následující textilie:

- Prádlo znečištěné rozpouštědly, voskem nebo tukem.
- Nevyprané textilie.
- Neprodyšné textilie, např. pogumované prádlo.
- Jemné textilie, např. hedvábí, syntetické záclony.

## Obsluha spotřebiče

### Vložení prádla a zapnutí spotřebiče

**Upozornění:** Spotřebič musí být odborně nainstalovaný a připojený.  
→ *Strana 12*

1. Připravte a roztřídte prádlo.
2. Otočte volič programů pro zapnutí spotřebiče.

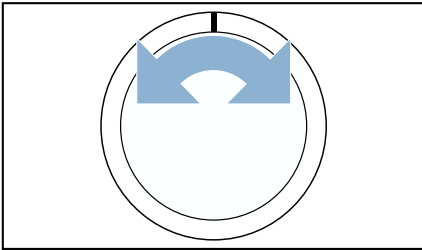

3. Otevřete dvířka. Zkontrolujte, zda je bubn úplně prázdný. Příp. ho vyprázdněte.

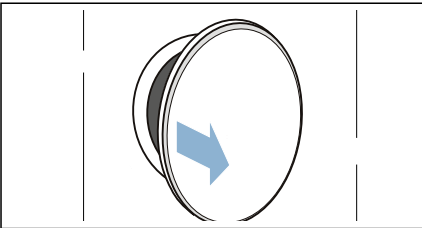

4. Rozložené prádlo vložte do bubnu.

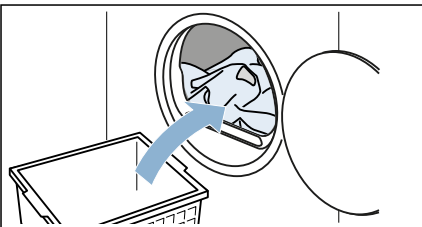

5. Zavřete dvířka.

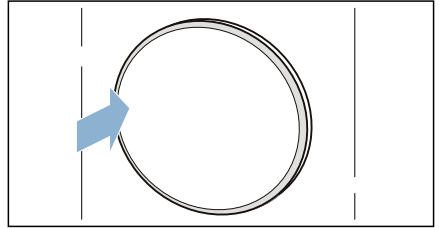

### **Pozor!**

#### **Nebezpečí poškození spotřebiče nebo textilií.**

Nepřiskřípněte do dvířek prádlo.

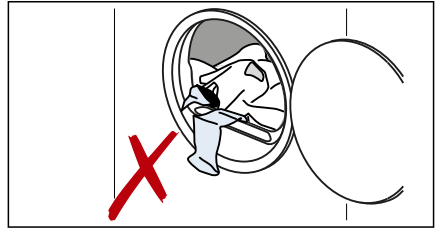

**Upozornění:** Po otevření, zavření a spuštění programu se v bubnu spotřebiče rozsvítí osvětlení. Vnitřní osvětlení bubnu zhasne automaticky.

## Nastavení programu

**Upozornění:** Pokud jste aktivovali dětskou pojistku, musíte ji nejprve deaktivovat, teprve potom můžete nastavit program. → *Strana 31*

1. Nastavte požadovaný program.

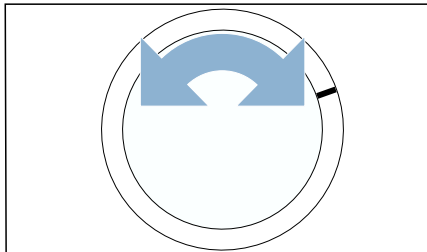

2. V případě potřeby nastavení programu změňte.  
→ *"Nastavení programu"*  
na straně 24

## Spuštění programu

Stiskněte **Start/Pause (Start/Pauza)** ▷|||.

**Upozornění:** Pokud chcete program zabezpečit proti neúmyslné změně nastavení, aktivujte dětskou pojistku.  
→ *Strana 31*

## Průběh programu

Stav programu se zobrazí na displeji.

**Upozornění:** Po zvolení programu se zobrazí předpokládaná doba sušení při maximálním naplnění. Při sušení zjišťuje senzor vlhkosti zbývající vlhkost prádla. V závislosti na vlhkosti se během provozu automaticky přizpůsobuje doba trvání programu a ukazatel zbývající doby (kromě časových programů).

## Změna programu nebo přidání prádla

Během sušení můžete kdykoli vyjmout nebo přidat prádlo a změnit nebo přizpůsobit program.

1. Pro pozastavení otevřete dvířka nebo stiskněte **Start/Pause (Start/Pauza)** ▷|||.

**Upozornění:** Když je aktivní CoolDown, bubn se dále otáčí i v pozastaveném stavu. CoolDown můžete kdykoli přerušit otevřením dvířek.

2. Přidejte nebo vyjměte prádlo.
3. Pokud si to přejete, zvolte jiný program nebo jiné nastavení programu. → *"Přehled programů"* na straně 22  
→ *"Nastavení programu"* na straně 24

**Upozornění:** Během procesu CoolDown neměňte program.

4. Zavřete dvířka.
5. Stiskněte **Start/Pause (Start/Pauza)** ▷|||.

**Upozornění:** Doba trvání programu na displeji se aktualizuje podle množství a zbývající vlhkosti prádla. Zobrazené hodnoty se mohou po změně programu nebo množství prádla změnit.

## Přerušování programu

Program lze kdykoli přerušit otevřením dvířek nebo stisknutím **Start/Pause (Start/Pauza)** ▷|||.

**Pozor!**  
**Nebezpečí požáru. Prádlo se může vznítit.**

Pokud program zrušíte, musíte všechno prádlo vyndat a rozprostřít tak, aby se z něj mohlo uniknout teplo.

## Konec programu

Na displeji se zobrazí upozornění: **End**

## Vyjmutí prádla a vypnutí spotřebiče

1. Vyměňte prádlo.

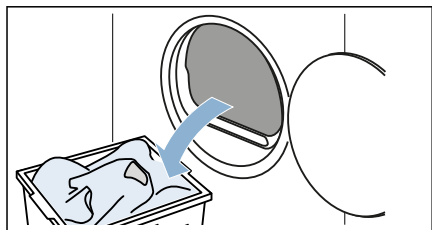

2. Otočte volič programů pro vypnutí spotřebiče.

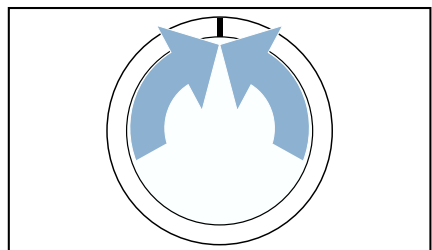

## Vyprázdnění nádržky na kondenzovanou vodu

**Upozornění:** Po každém sušení vyprázdněte nádržku na kondenzovanou vodu, jinak by mohlo dojít k přerušení dalšího sušicího programu, protože by nádržka na kondenzovanou vodu mohla být plná.

1. Vodorovně vytáhněte nádržku na kondenzovanou vodu.

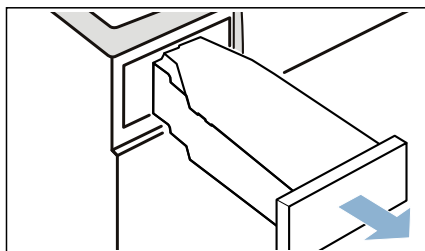

2. Vylijte kondenzovanou vodu.

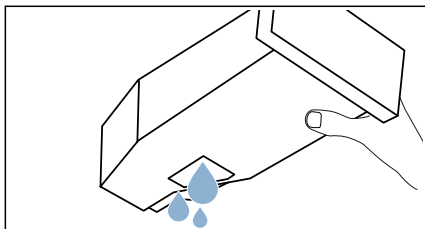

### Pozor!

#### Nebezpečí poškození zdraví a věcných škod

Kondenzovaná voda není pitná a může být znečištěná vlákny. Znečištěná kondenzovaná voda může způsobit poškození zdraví a věcné škody. Nepijte ji ani ji nepoužívejte žádným jiným způsobem.

3. Zasuňte nádržku na kondenzovanou vodu znovu do spotřebiče tak, až citelně zaskočí.

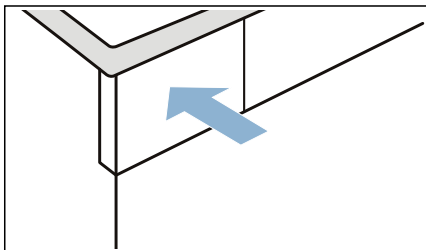

3. Odstraňte vlákna z prohlubně filtru na vlákna. Dbejte na to, aby žádná vlákna nespadla do otevřeného otvoru.

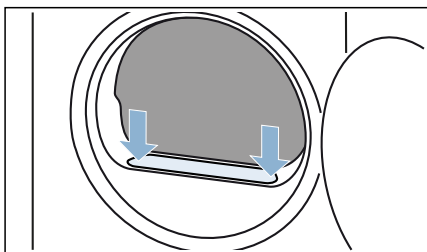

## Odstranění vláken

**Upozornění:** Vlákna a vlasy z prádla se při sušení zachytávají ve filtru na vlákna. Ucpaný nebo znečištěný filtr na vlákna omezuje proudění vzduchu a spotřebič nemůže dosáhnout plného výkonu. Znečištěné filtry na vlákna zvyšují spotřebu proudu a prodlužují dobu sušení.

### Po každém sušení vyčistěte filtr na vlákna:

1. Otevřete dvířka a odstraňte z nich všechna vlákna.
2. Vytáhněte dvoudílný filtr na vlákna.

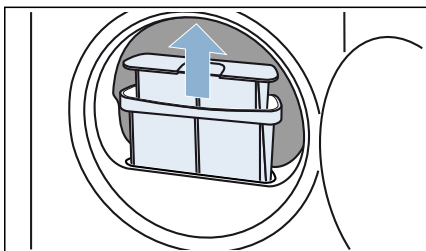

4. Vytáhněte ze sebe dvě části filtru na vlákna.

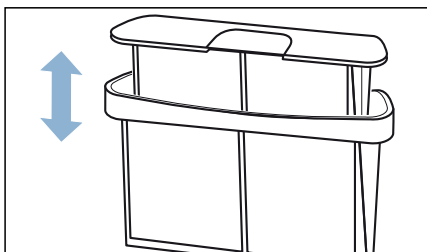

5. Oba filtry rozevřete.

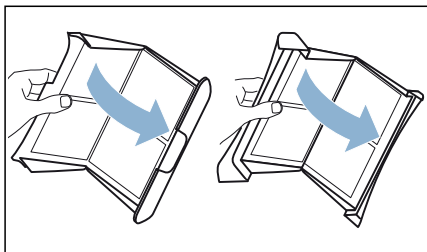

6. Odstraňte vlákna z obou filtrů.

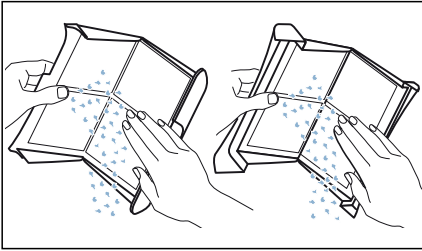

7. Pod tekoucí teplou vodou vypláchněte vlákna.

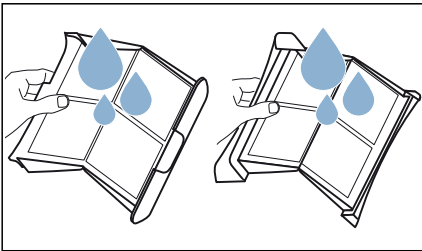

8. Filtry na vlákna osušte, přiklopte a nasadte je zpět.

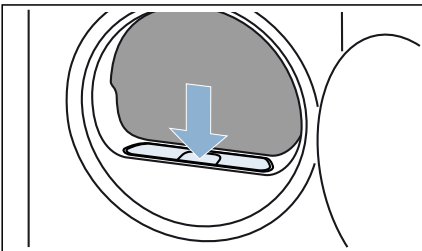

### Pozor!

#### Věcné škody / poškození spotřebiče

Provozujete-li spotřebič bez vzduchového filtru (např. filtru na chmýří, zásobníku na prach, v závislosti na konkrétním spotřebiči), nebo je-li vzduchový filtr neúplný či vadný, může dojít k poškození spotřebiče. Neprovozujte spotřebič bez vzduchového filtru nebo s vadným či neúplným filtrem.





## Nastavení spotřebiče

Nastavení spotřebiče můžete přímo aktivovat/deaktivovat nebo přizpůsobit.

### Dětská pojistka

Můžete aktivovat nebo deaktivovat dětskou pojistku spotřebiče. Aktivací dětské pojistky zabráníte neúmyslnému ovládnutí ovládacího panelu.

#### Nastavení spotřebiče se aktivuje/deaktivuje následovně:

Držte cca 3 sekundy současně stisknuté **Time dry (Doba sušení)**  a **Finished in (Doba skončení)** .

Na displeji se zobrazí/zhasne .

Dětská pojistka je aktivovaná/deaktivovaná.

#### Upozornění

- Dětskou pojistku můžete aktivovat kdykoli po zapnutí spotřebiče.
- Dětská pojistka zůstává aktivovaná i po vypnutí spotřebiče. Abyste mohli po zapnutí ovládat ovládací panel, musíte deaktivovat dětskou pojistku.

## Prizpůsobení nastavení spotřebiče

Můžete vyvolat a přizpůsobit následující nastavení spotřebiče:

- Hlasitost upozorňujících signálů (např. na konci programu)
- Hlasitost signálů ovládaní
- Rychlost odstředování, se kterou bylo prádlo před sušením vyždímáno

**Nastavení spotřebiče si můžete vyvolat a přizpůsobit následovně:**

1. Nastavte program do polohy 1.

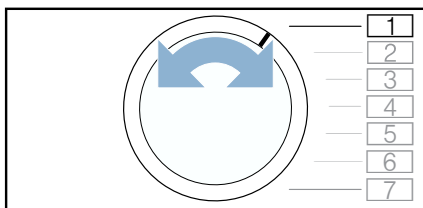

2. Stiskněte a držte stisknuté **Start/Pause (Start/Pauza)** , zároveň:
3. Nastavte program do polohy 2.

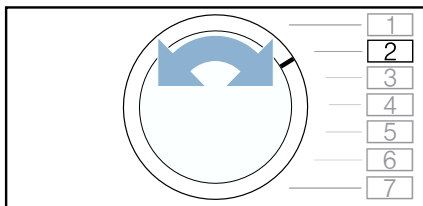

4. Uvolněte **Start/Pause (Start/Pauza)** .

Nyní můžete přizpůsobit nastavení spotřebiče.

## Prizpůsobení hlasitosti upozorňujících signálů



Můžete přizpůsobit hlasitost upozorňujícího signálu po skončení programu.

**Nastavení spotřebiče lze přizpůsobit následovně:**

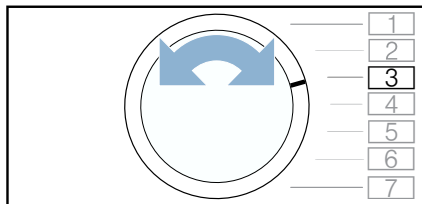
1. Nastavte program do polohy 3.



Na displeji se zobrazí aktuální hodnota nastavení.

2. Stiskněte **Time dry (Doba sušení)**  nebo **Finished in (Doba skončení)**  tolikrát, dokud se na displeji nezobrazí požadovaná hodnota nastavení.

### Hodnoty nastavení:

- 0 vyp.
- 1 nízká
- 2 střední
- 3 vysoká
- 4 velmi vysoká

3. Přizpůsobte další nastavení spotřebiče nebo nastavení uložte a ukončete.



## Prizpůsobení hlasitosti signálů ovládání



Můžete přizpůsobit hlasitost tlačítek pro ovládání spotřebiče.

### Nastavení spotřebiče lze přizpůsobit následovně:

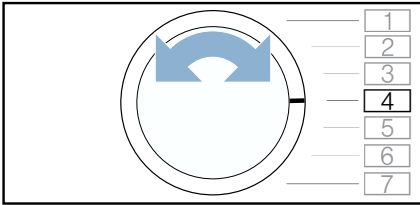
1. Nastavte program do polohy 4.



Na displeji se zobrazí aktuální hodnota nastavení.

2. Stiskněte **Time dry (Doba sušení)**  nebo **Finished in (Doba skončení)**  tolikrát, dokud se na displeji nezobrazí požadovaná hodnota nastavení.

#### Hodnoty nastavení:

- 0 vyp.
- 1 nízká
- 2 střední
- 3 vysoká
- 4 velmi vysoká

3. Přizpůsobte další nastavení spotřebiče nebo nastavení uložte a ukončete.

## Prizpůsobení otáček odstředování

Pokud jste prádlo před sušením nechali odstředit, můžete rychlost odstředování nastavit na spotřebiči. Podle nastavené rychlosti odstředování se doba sušení prodlouží nebo zkrátí.



**Upozornění:** Nastavením rychlosti odstředování se nezmění doba sušení u časových programů.

### Nastavení spotřebiče lze přizpůsobit následovně:

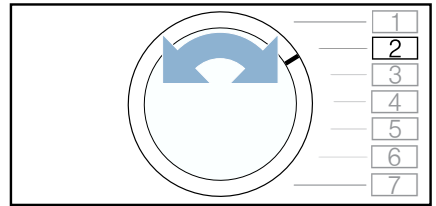
1. Nastavte program do polohy 2.



Na displeji se zobrazí aktuální hodnota nastavení.

2. Stiskněte **Time dry (Doba sušení)**  nebo **Finished in (Doba skončení)**  tolikrát, dokud se na displeji nezobrazí požadovaná hodnota nastavení.

#### Hodnoty nastavení:

- 600 nízké
- ↓
- 1800 vysoké

3. Přizpůsobte další nastavení spotřebiče nebo nastavení uložte a ukončete.

## Uložení nastavení spotřebiče a ukončení

### Nastavení spotřebiče uložte a ukončete následovně:

1. Otočte volič programů pro vypnutí spotřebiče.

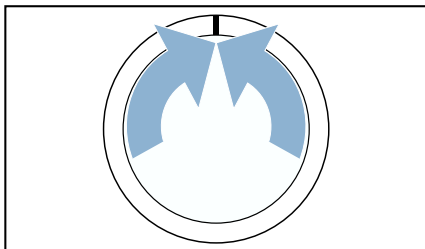

2. Počkejte 5 sekund.

**Upozornění:** Nastavení zůstanou uložena i po vypnutí spotřebiče.

## Čištění a údržba

### Čištění spotřebiče

#### **Varování** **Nebezpečí smrti!**

Spotřebič je poháněn elektřinou. Hrozí úraz elektrickým proudem při dotyku součástí pod napětím. Proto dodržujte tato opatření:

- Vypněte spotřebič. Odpojte spotřebič od napájení (vytáhněte zástrčku).
- Nikdy se nedotýkejte zástrčky mokřma rukama.
- Při vytažování síťové zástrčky ze zásuvky vždy držte samotnou zástrčku a nikdy síťový kabel, jinak může dojít k poškození síťového kabelu.
- Neprovádějte žádné technické úpravy spotřebiče nebo jeho funkcí.
- Opravy a jiné práce na spotřebiči musí provádět pouze zákaznický servis nebo elektrikář. Totéž platí pro výměnu síťového kabelu (v případě potřeby).
- Náhradní síťové kabely lze objednávat u zákaznického servisu.

#### **Varování** **Nebezpečí otravy!**

Čisticí prostředky, které obsahují rozpouštědla, mohou uvolňovat jedovaté výpary. Nepoužívejte čisticí prostředky, které obsahují rozpouštědla.

**⚠ Varování****Nebezpečí úrazu elektrickým proudem / věcných škod / poškození spotřebiče!**

Pronikne-li do spotřebiče voda, může dojít ke zkratu.

Pro čištění spotřebiče nepoužívejte tlakový nebo parní čistič, hadici ani stříkáčovací pistoli.

**Pozor!****Věcné škody / poškození spotřebiče**

Čisticí prostředky a přípravky pro předběžnou přípravu prádla (např. odstraňovač skvrn, spreje pro předeprání) mohou způsobit poškození, pokud se dostanou do styku s povrchem spotřebiče. Proto přijměte tato opatření:

- Nedovolte těmto přípravkům vejít do styku s plochami spotřebiče.
- Spotřebič čistěte pouze vodou a měkkým, vlhkým hadrem.
- Jakékoli čisticí prostředky, spreje nebo zbytky jiných látek okamžitě odstraňte.

**Čištění senzoru vlhkosti**

**Upozornění:** Senzor vlhkosti měří stupeň vlhkosti prádla. Po dlouhé době používání se mohou usadit jemné zbytky vodního kamene nebo pracích a ošetrovacích prostředků. Tyto usazeniny se musí pravidelně odstraňovat, jinak může být negativně ovlivněn výsledek sušení.

1. Otevřete dvířka.

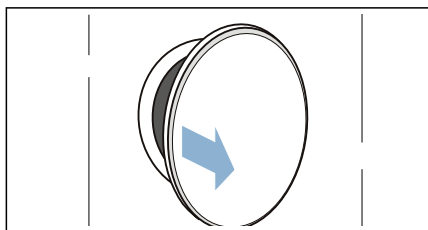

2. Senzor vlhkosti vyčistěte hrubou houbičkou.

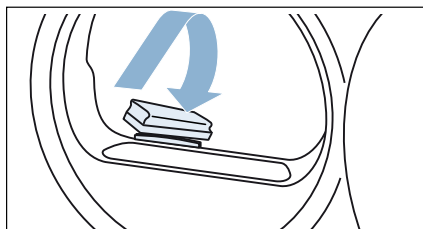
**Pozor!****Nebezpečí poškození senzoru vlhkosti.**

Senzor vlhkosti je z ušlechtilé oceli. Nečistěte ho abrazivními prostředky a drátěnkou.

## Čištění spodní části

Při sušení se žmolky a vlasy z prádla shromažďují ve spodní části. Když se na displeji zobrazí upozornění , vyčistěte spodní část spotřebiče.

Spodní část spotřebiče můžete vyčistit i tehdy, pokud se upozornění na displeji nezobrazí, např. při viditelném znečištění.

### Varování

#### Nebezpečí poranění!

O ostré lamely výměníku tepla si můžete pořezat ruce.

Nedotýkejte se lamel výměníku tepla rukama.

**Upozornění:** Nechte spotřebič po provozu přibližně 30 minut vychladnout, než začnete s čištěním.

#### Spodní část vyčistěte následovně:

1. Vyčistěte filtr na vlákna  
→ *Strana 30.*
2. Otevřete krytku pro údržbu za držadlo.

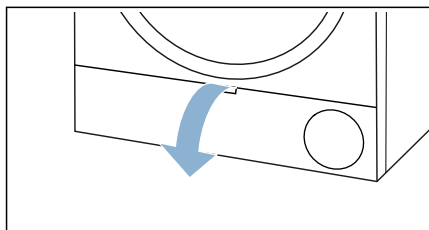

3. Krytku pro údržbu vyčistěte měkkým vlhkým hadrem.

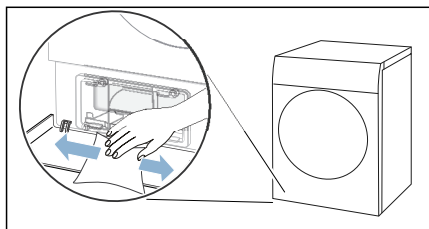

4. Otevřete páčku krytu výměníku tepla.

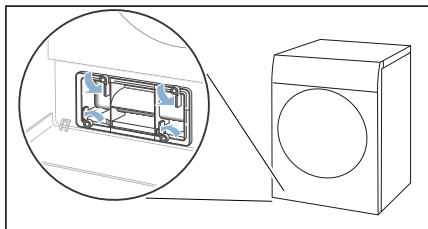

5. Vytáhněte kryt výměníku tepla za držadlo.

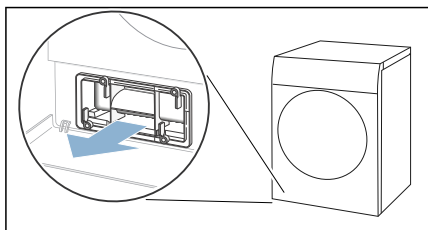

6. Opatrně vytáhněte filtrační vložku z krytu výměníku tepla.

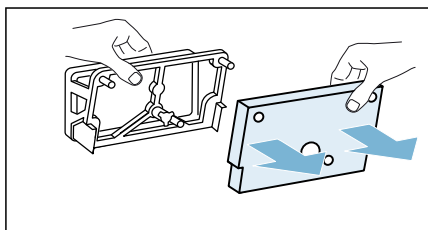

**Upozornění:** Dbejte na to, abyste filtrační vložku nepoškodili.

7. Vyčistěte kryt výměníku tepla měkkým kartáčkem.

**Upozornění:** Dbejte na to, aby na těsnění nezůstaly žádné nečistoty.

8. Filtrační vložku opláchněte pod tekoucí vodou a vodu rukou vytlačte.

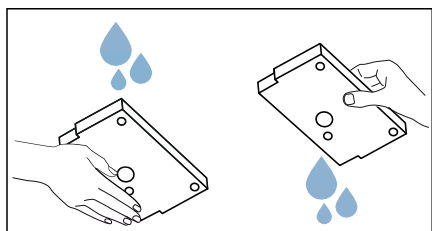

### Upozornění

- Při silném znečištění můžete filtrační vložku opatrně vyčistit vysavačem.
  - Pro čištění používejte výhradně čistou vodu, nikoli čisticí prostředky.
9. Filtrační vložku nasadte úplně na držáky krytu výměníku tepla.

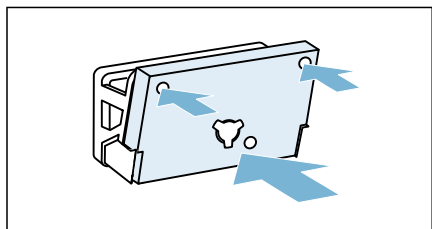

### Upozornění

- Dbejte na to, abyste čistou a suchou filtrační vložku nasadili na držáky tak, jak je znázorněno.
- Filtrační vložka se nesmí zdeformovat, poškodit nebo nasadit opačně.
- Novou filtrační vložku si můžete objednat u zákaznického servisu pod číslem náhradního dílu **12022801**. Kontaktní údaje všech zemí najdete v příloženém seznamu zákaznických servisů.

10. Při viditelném znečištění proveďte následující kroky **(volitelně)**:

- a) Mírně nazdvihněte prostřední úchytku vložky.

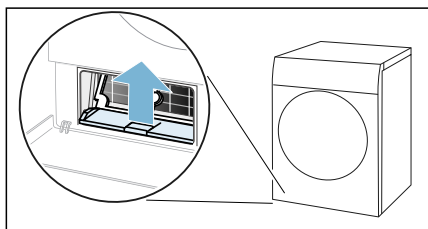

- b) Vodorovně vytáhněte vložku.

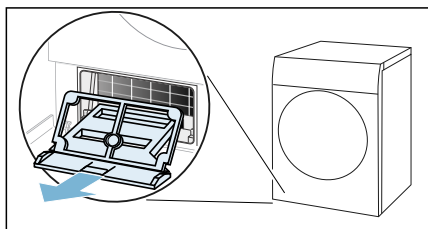

- c) Vložku vypláchněte pod tekoucí vodou a nechte ji usušit.

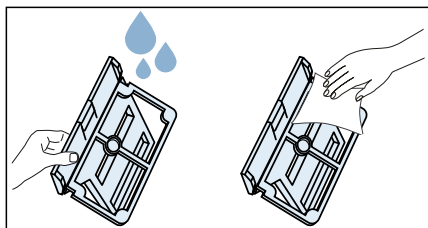

- d) Otvor ve spotřebiči vyčistěte měkkým, vlhkým hadrem.

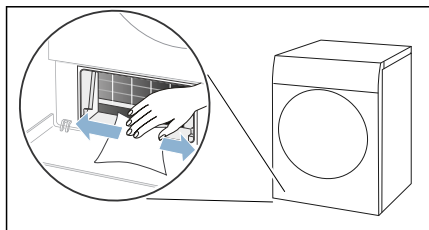

**Upozornění:** Dbejte na to, abyste nepoškodili volně přístupný výměník tepla.

- e) Lamely výměníku tepla opatrně vyčistěte vysavačem a kartáčovým nástavcem.

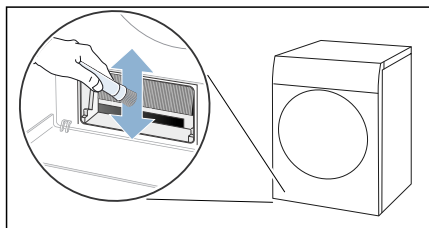

**Upozornění:** Dbejte na to, abyste lamely výměníku tepla čistili ze shora dolů a nezdeformovali nebo jinak je nepoškodili.

- f) Zasuňte vložku vodorovně tak, aby úchytka slyšitelně zaskočila.

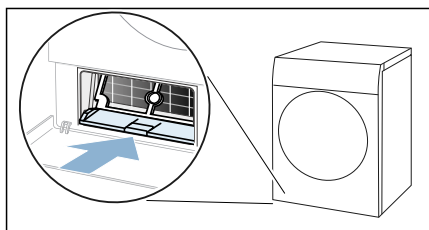

11. Zasuňte kryt výměníku tepla za držadlo.

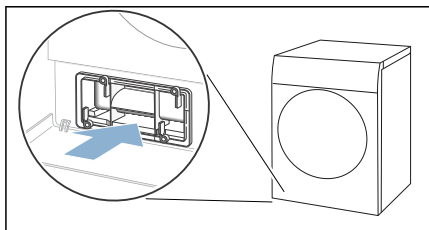

**Upozornění:** Kryt výměníku tepla lze zasunout pouze tehdy, když se ve spotřebiči nachází vložka.

12. Zajistěte páčku krytu výměníku tepla.

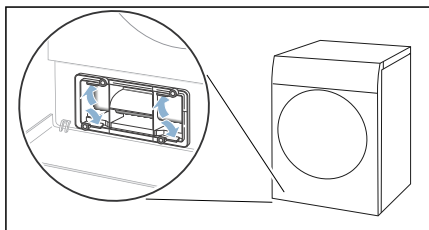

13. Zavřete krytku pro údržbu.

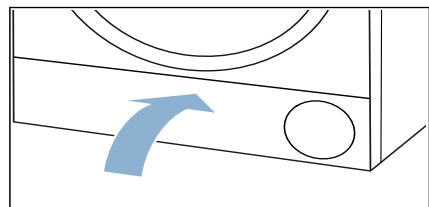

Čištění spodní části spotřebiče je hotové.

## ? Náповěda pro spotřebič

Poruchy	Příčina/odstranění
Spotřebič se nespustí.	Zkontrolujte síťovou zástrčku a pojistky.
Pomačkání.	<ul style="list-style-type: none"> <li>■ Překročené množství prádla nebo zvolený nesprávný program pro příslušný druh textilu. V tabulce s programy najdete všechny potřebné informace. → <i>Strana 22</i></li> <li>■ Prádlo vyjměte z bubnu hned po skončení sušení. Když zůstane ležet v bubnu, pomačká se.</li> </ul>
Vytéká voda.	<ul style="list-style-type: none"> <li>■ Spotřebič možná nestojí rovně. Vyrovnajte spotřebič.</li> <li>■ Zajistěte, aby ve spodní části: <ul style="list-style-type: none"> <li>- byl správně zajištěný kryt výměníku tepla,</li> <li>- těsnění krytu výměníku tepla nebylo znečištěné.</li> </ul> → <i>Strana 36</i> </li> <li>■ Pokud je nainstalovaná volitelná odtoková hadice*, zajistěte, aby byla správně připojená.</li> </ul>
Spotřebič je v pozastaveném stavu, ale buben se otáčí.	Spotřebič rozpoznal vysokou teplotu a spustil proces CoolDown. Regulace teploty může trvat až 10 minut. Proces CoolDown můžete kdykoli přerušit otevřením dvířek.
Program se nespustí.	<p>Zajistěte, aby</p> <ul style="list-style-type: none"> <li>■ byla zavřená dvířka,</li> <li>■ bylo deaktivované ∞ 3 sec. (Dětská pojistka Držte stisknuté 3 s),</li> <li>■ bylo stisknuté Start/Pause (Start/Pauza) ▷   .</li> </ul> <p><b>Upozornění:</b> Pokud je nastavené odložené spuštění programu pomocí <b>Finished in (Doba skončení)</b> ⊕, spustí se program později.</p>
Zobrazená doba trvání programu se mění během sušení.	Nejedná se o závadu. Senzor vlhkosti zjišťuje zbývající vlhkost prádla a přizpůsobí dobu trvání programu (kromě časových programů).
Prádlo není úplně suché nebo je ještě příliš vlhké.	<ul style="list-style-type: none"> <li>■ Horké prádlo se zdá být po skončení programu vlhčí, než ve skutečnosti je. Prádlo rozprostřete a nechte ho vychladnout.</li> <li>■ Přizpůsobte výsledek sušení nebo zvýšte stupeň sušení. Prodlouží se tím doba sušení při stejné teplotě.</li> <li>■ Zvolte časový program pro dosušení ještě vlhkého prádla.</li> <li>■ Zvolte časový program pro menší množství prádla.</li> <li>■ Nepřekračujte maximální množství prádla pro příslušný program. → <i>Strana 22</i></li> <li>■ Vyčistěte senzor vlhkosti v bubnu. Na senzoru může dojít k vytvoření jemné vrstvy vodního kamene nebo zbytků pracích a ošetřovacích prostředků a ovlivnění jeho funkce. → <i>Strana 35</i></li> <li>■ Sušení bylo přerušeno kvůli výpadku elektrického proudu, plné nádrže na kondenzovanou vodu nebo překročení maximální doby sušení.</li> </ul> <p><b>Upozornění:</b> Řiďte se také radami pro prádlo → <i>Strana 25</i>.</p>
V místnosti stoupá vlhkost.	Dostatečně větrejte.

Při sušení se ozývají neobvyklé zvuky.	Při sušení vznikají zvuky způsobené provozem čerpadla a kompresoru. Nepoukazují na nesprávnou funkci spotřebiče.
Spotřebič je na povrchu studený, i když suší.	Nejedná se o závadu. Spotřebič s tepelným čerpadlem suší efektivně při nízkých teplotách.
Sušicí program se přeruší.	Pokud se sušicí program přeruší kvůli výpadku proudu, spusťte program znovu nebo prádlo vyjměte a rozprostřete.
Příliš dlouhá doba sušení.	<ul style="list-style-type: none"> <li>■ Spotřebič může být znečištěný žmolky. To způsobuje delší dobu sušení. <ul style="list-style-type: none"> <li>- Odstraňte žmolky. → <i>Strana 30</i></li> <li>- Vyčistěte spodní část. → <i>Strana 36</i></li> </ul> </li> <li>■ Výměník tepla může být znečištěný žmolky. Při viditelném znečištění volně přístupný výměník tepla opatrně vyčistěte vysavačem. → <i>Strana 36</i></li> <li>■ Pokud je větrací mřížka zastavěná nebo není volně přístupná, může se prodloužit doba sušení. Větrací mřížka musí zůstat volná.</li> <li>■ Teplota prostředí nižší než 15 °C a vyšší než 30 °C může prodloužit dobu sušení.</li> <li>■ Nedostatečná cirkulace vzduchu v místnosti může prodloužit dobu sušení. V místnosti dostatečně větrejte.</li> </ul>
* V závislosti na vybavení spotřebiče nebo dostupném příslušenství	

**Upozornění:** Nemůžete-li poruchu spotřebiče odstranit sami zapnutím a vypnutím sušičky, obraťte se na zákaznický servis. → *Strana 44*





## Přeprava spotřebiče

### Varování

#### Nebezpečí poranění / věcných škod / poškození spotřebiče!

Uchopíte-li spotřebič za vyčnívající části (např. dvířka spotřebiče) při zvedání nebo posouvání, mohou se tyto části ulomit a způsobit poranění.

Při posouvání spotřebiče neuchopujte spotřebič za žádné vyčnívající části.

### Varování

#### Nebezpečí zranění!

- Spotřebič je velmi těžký. Jeho zvedání může způsobit poranění. Nezvedejte spotřebič sami.
- Spotřebič má ostré hrany, o které si můžete pořezat ruce. Neuchopujte spotřebič za ostré hrany. Při jeho zvedání používejte ochranné rukavice.

#### Před přepravou spotřebič připravte následujícím způsobem:

1. Vodorovně vytáhněte nádržku na kondenzovanou vodu a vylijte ji.

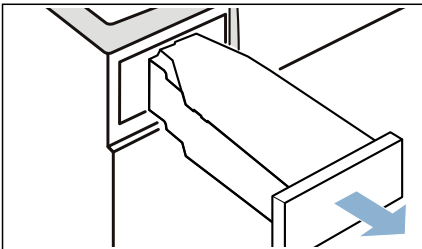

2. Zasuňte nádržku na kondenzovanou vodu znovu do spotřebiče tak, až citelně zaskočí.

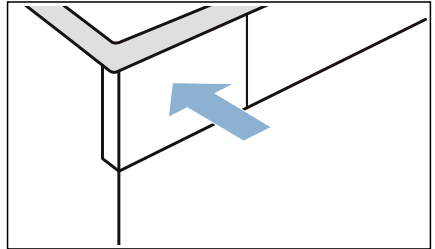

3. Zapněte spotřebič.
4. Nastavte libovolný program.
5. Stiskněte **Start/Pause (Start/Pauza)** .
6. Počkejte 5 minut. Kondenzovaná voda se odčerpá.
7. Znovu vyprázdněte nádržku na kondenzovanou vodu.
8. Vypněte spotřebič.
9. Odpojte síťovou zástrčku spotřebiče z elektrické sítě. Spotřebič je nyní připravený k přepravě.

### Pozor!

#### Nebezpečí věcných škod a poškození spotřebiče

Přes odčerpání se ve spotřebiči neustále nachází trochu zbytkové vody. Zbytková voda může vytéct a způsobit materiální škody.

Spotřebič proto přepravujte nastojato.



## Hodnoty spotřeby

### Tabulka s hodnotami spotřeby

Program	Rychlost odstředování, se kterou bylo prádlo vyždímáno (v ot/min)	Doba trvání** (v min)		Spotřeba energie** (v kWh)	
<b>bavlna</b>		<b>7 kg</b>	<b>3,5 kg</b>	<b>7 kg</b>	<b>3,5 kg</b>
suché do skříně *	1 400	155	96	1,49	0,90
	1 000	175	108	1,69	1,01
	800	195	120	1,89	1,13
suché k žehlení *	1 400	117	73	1,12	0,68
	1 000	137	85	1,32	0,79
	800	157	97	1,52	0,91
<b>snadno udržovatelné</b>		<b>3,5 kg</b>		<b>3,5 kg</b>	
suché do skříně *	800	67		0,57	
	600	78		0,67	

\* Nastavení programu pro testy podle platné normy EN61121.  
 \*\* Hodnoty se mohou lišit od uvedených hodnot v závislosti na druhu textilu, složení sušeného prádla, zbytkové vlhkosti textilu, nastaveného stupně sušení, množství prádla, podmínek prostředí a aktivaci přídatných funkcí.

### Nejefektivnější program pro bavlněné textilie

Následující „standardní program na bavlnu“ (označený ) je vhodný pro sušení normálně mokrého bavlněného prádla a nejefektivnější ohledně kombinované spotřeby energie pro sušení mokrého bavlněného prádla.

Standardní programy pro bavlnu podle aktuálního nařízení EU 932/2012			
Program + výsledek sušení	Naplnění (v kg)	Spotřeba energie (v kWh)	Doba trvání programu (v min)
bavlna +  suché do skříně	7/3,5	1,69/1,01	175/108

Nastavení programu pro kontrolu a opatření energetickým štítkem podle směrnice 2010/30/EU.

## Technické údaje

### **Rozměry:**

856 × 600 × 640 mm

(výška × šířka × hloubka)

### **Hmotnost:**

56 kg (v závislosti na modelu)

### **Síťová přípojka:**

Síťové napětí 220 - 240 V, 50 Hz

Jmenovitý proud 10 A

Jmenovitý výkon 600

### **Maximální množství prádla:**

7 kg

### **Příkon ve vypnutém stavu:**

0,10 W

### **Příkon v nevyipnutém stavu:**

0,10 W

### **Vnitřní osvětlení bubnu\***

### **Teplota prostředí:**

5 - 35 °C

## Likvidace



Obal a spotřebič ekologicky zlikvidujte.

Tento spotřebič je označen v souladu s evropskou směrnicí 2012/19/ES o starých elektrických a elektronických zařízeních (waste electrical and electronic equipment – WEEE).

Směrnice platná v zemích EU udává způsob navrácení nebo recyklace zařízení, která už dosloužila.

### **Pozor!**

#### **Nebezpečí požáru / nebezpečí otravy / věcné škody a poškození spotřebiče**

Spotřebič obsahuje ekologická, ale hořlavá chladiva R290. Neodborná likvidace může způsobit požár a otravu. Spotřebič odborně zlikvidujte a nepoškozujte potrubí okruhu chladiva.

\* v závislosti na vybavení spotřebiče



## Zákaznický servis

Pokud nemůžete poruchu odstranit sami zapnutím a vypnutím spotřebiče, obraťte se na zákaznický servis. → příložený seznam zákaznických servisů nebo obálka.

Vždy najdeme vhodné řešení, abychom předešli zbytečným návštěvám techniků.

Zákaznickému servisu sdělte prosím číselné označení výrobku (E-Nr.) a výrobní číslo (FD) spotřebiče.

E-Nr. _____	FD _____
-------------	----------

E-Nr.      Číselné označení výrobku  
FD        Výrobní číslo

Tyto údaje najdete \*v závislosti na modelu:

na vnitřní straně dvířek\* / na otevřené krytce pro údržbu\* a na zadní straně spotřebiče.

### **Spolehněte se na kompetenci výrobce.**

Obraťte se na nás. Tím si zajistíte, že oprava bude provedena vyškolenými servisními techniky a s originálními náhradními díly.



---

---

---

---

---

---

---

---

---

---

---

---

---

---

---

---

---

---

---

---

---



---

---

---

---

---

---

---

---

---

---

---

---

---

---

---

---

---

---

---

---

---

---



## Záruční podmínky

společnosti BSH domácí spotřebiče s.r.o.

### 1. Záruka

Na tento výrobek je v souladu s § 2113 a násl. zákona č. 89/2012 Sb., občanský zákoník, v platném znění, poskytována **záruka za jakost 24 měsíců** (dále jen „záruka“), která běží zpravidla od odevzdání výrobku zákazníkovi. Pokud byla sjednána delší záruka, řídí se tato speciálními pravidly.

Záruka 24 měsíců je poskytována pouze zákazníkovi spotřebiteli a jen na výrobek **k běžnému užívání v domácnosti**. Zákazníkovi podnikateli nebo jiné právnické osobě je poskytnuta 24 měsíční záruka za předpokladu, že se koupě netýká jeho podnikatelské činnosti (např. prádelna, ubytovací služby, restaurační zařízení apod.), způsob užívání je obdobný užívání v domácnosti a výrobek není prokazatelně přetěžován (kumulativně); v ostatních případech je poskytována záruka v délce 6 měsíců. Společnost BSH domácí spotřebiče s.r.o. si vyhrazuje právo omezit plnění záruky nad rámec 6 měsíců v případě, že bude zjevné, že spotřebič není provozován v souladu s výše uvedenými podmínkami.

### 2. Pořizovací doklad a záruční list

Základním průkazem práv zákazníka je **pořizovací doklad** (paragon, faktura, leasingová smlouva apod.). Pokud byl při prodeji vydán **záruční list**, je tento součástí výrobku s výrobním číslem uvedeným na přední straně tohoto záručního listu. Nedílnou součástí záručního listu je pořizovací doklad. Zákazník si ve vlastním zájmu pořizovací doklad i záruční list pečlivě uschová.

Bezplatný záruční servis je možno poskytnout jen v případě předložení pořizovacího dokladu nebo v případě prodloužené záruky i vyplněného záručního listu a vystaveného certifikátu, pokud byl vydán. Záruční list vyplňuje prodejce a je v zájmu zákazníka zkontrolovat správnost a úplnost uvedených údajů. Záruční list je platný pouze v originálu, na kopie nebude brán zřetel.

### 3. Uplatnění záruky

Zákazník má v rámci poskytnuté záruky právo na bezplatné, včasné a řádné odstranění reklamované vady výrobku, a to opravou, popřípadě – není-li to vzhledem k povaze (tzn. příčině i projevu) vady neúměrné – právo na výměnu výrobku nebo jeho vadné součásti. Za zákonem stanovených podmínek může být poskytnuta sleva na výrobku anebo může být výrobek vrácen.

Záruční oprava se vztahuje výhradně na vady, které vzniknou průkazně v době platné záruky. Takto vzniklé vady je oprávněn odstranit pouze **autorizovaný servis**. Uplatnit záruku může zákazník u autorizovaného servisu nebo v prodejně, kde byl výrobek zakoupen, a to bez zbytečného odkladu, nejpozději však do konce záruční doby. Zvolí-li zákazník jiný, než nejbližší autorizovaný servis, bude na něm, aby nesl v souvislosti s tím zvýšené náklady.

Autorizovaný servis posoudí oprávněnost reklamace a podle povahy vady výrobku rozhodne o způsobu řešení reklamace.

Seznam autorizovaných servisů je k dispozici na [www.bosch-home.cz](http://www.bosch-home.cz).

Doba, po kterou zákazník nemůže výrobek z důvodu vady používat, se do záruční doby nepočítá. O tuto dobu se záruční doba prodlužuje. Při výměně se **běh záruční doby** neobnovuje. Při opravě nedochází k běhu nové záruční doby týkající se opravené součásti či součástky.

Po provedení záruční opravy je autorizovaný servis povinen vydat zákazníkovi čitelnou kopii opravního listu. **Opravní list** slouží k prokazování práv zákazníka, proto je ve vlastním zájmu zákazníka před podpisem opravního listu zkontrolovat jeho obsah a kopii opravního listu pečlivě uschovat.

Zákazník je povinen poskytnout autorizovanému servisu **součinnost** k ověření existence reklamované vady a k jejímu odstranění (včetně odpovídajícího potřebného vyzkoušení nebo demontáže výrobku).

Při uplatnění reklamace předá zákazník **výrobek čistý** v souladu s hygienickými předpisy nebo obecnými hygienickými zásadami včetně všech jeho součástí a příslušenství, umožňujících takové ověření a odstranění vady. V případě, že výrobek nedodá kompletní a je-li kompletnost výrobku nezbytná k zjištění existence reklamované vady a/nebo k jejímu odstranění, běh lhůty k vyřízení reklamace začíná až dodáním chybějících součástí.



## 4. Neoprávněnost reklamace

Reklamacie není oprávněná v případech, vznikla-li závada nebo poškození:

- a) prokazatelně nesprávným užíváním výrobku (např. v rozporu s návodem, s pokyny uvedenými na obalu výrobku či v záručním listě, užíváním v rozporu s obecně známými pravidly užívání předmětného výrobku, provozem při nesprávném napájecím napětí, připojování na nedovolené zdroje proudu, užíváním zboží v nevhodných podmínkách – vlhko, prašnost, extrémní tvrdost vody apod.) anebo jiným nesprávným jednáním uživatele (např. neodbornou instalací či zapojením);
- b) prokazatelně nedovolenými zásahy do přístroje (konstrukční nebo jiná úprava, neodborná montáž), živelnou katastrofou nebo mechanickým poškozením výrobku;
- c) nese-li předložený záruční list zjevné známky provedených změn údajů nebo je-li na výrobku odlišné výrobní číslo od toho, jež je uvedeno v záručním listě;
- d) u estetických komponentů, nezajišťujících funkčnost výrobku z důvodu:
  - transportního poškození nebo přemístování (poškrábání, promáčknutí, praskliny, rozbitá skla a police apod.)
  - nefunkčních estetických komponentů jako jsou madla, skla, ovládací spínače apod., které jsou důsledkem běžného opotřebení
  - změny barvy plastových komponentů (jedná se o běžný fyzikální chemický jev po čase používání)
  - vady spotřebních materiálů, u kterých je doba životnosti daná charakterem součástky (žárovky, vodní filtry, vzduchové, prachové filtry, uhlíkové filtry všeho druhu, akumulátory, baterie, apod.)
  - vady příslušenství a volitelné výbavy, způsobené nevhodnou manipulací nebo nepřiměřeným zacházením

Ze záručních oprav jsou vyloučeny případy běžné údržby nebo čištění, instalace, programování, kontroly parametrů výrobku.

## 5. Náhradní díly

Záruka na samostatně prodané náhradní díly výrobku je poskytována v délce 6 měsíců, a to za předpokladu jeho odborné instalace.

## 6. Pozáruční servis

V případě placené pozáruční opravy provedené autorizovaným servisem se poskytuje záruka v délce 24 měsíců.

## 7. Rozšířená záruka nad rámec zákona

U spotřebičů (pračky, myčky) sériově vybavených systémem **Aqua-Stop** (patent BSH) je výrobcem poskytnuta záruka na škody způsobené chybou tohoto systému. Na tyto škody je zákazníkovi spotřebiteli poskytnuta náhrada, a to po celou dobu životnosti spotřebiče. Vyloučena je náhrada škody v případě, kdy nebyl spotřebič zapojen do elektrického obvodu pod proudem.

## 8. Upozornění pro prodejce

Prodejce je povinen vyplnit správně a úplně záruční list v den prodeje výrobku. Při případné předprodejší reklamaci je třeba předložit řádně vyplněný reklamační protokol a pořizovací doklad (fakturu).

## 9. Ochrana osobních údajů

Osobní údaje zákazníka kupujícího budou použity výhradně k účelům pro zpracování objednávek a k případnému vyřízení záruky v souladu se zák. č. 101/2000 Sb., o ochraně osobních údajů.

## 10. Prohlášení o hygienické nezávadnosti výrobků

Všechny výrobky distribuované společností BSH domácí spotřebiče s.r.o. a přicházející do styku s potravinami splňují požadavky o hygienické nezávadnosti dle zákona č.258/2000 Sb., vyhlášky 38/2001 Sb. Toto prohlášení se vztahuje na všechny výrobky přicházející do styku s potravinami uvedené v aktuálním ceníku společnosti BSH domácí spotřebiče s.r.o.

### Ujištění dovozce o vydání prohlášení o shodě

Vážený zákazníku,  
dle § 13, odst.5 zákona č.22/1997 Sb. Vás ujišťujeme, že na všechny výrobky distribuované společností BSH domácí spotřebiče s.r.o. našim obchodním partnerům bylo vydáno prohlášení o shodě ve smyslu zákona č. 22/1997 Sb a nařízení vlády č. 17/2003 Sb., 616/2006 Sb. a 22/2003 Sb. a příslušných nařízení vlády. Toto ujištění dovozce o vydání prohlášení o shodě se vztahuje na všechny výrobky včetně plynových spotřebičů, které jsou obsaženy v aktuálním ceníku firmy BSH domácí spotřebiče s.r.o.

# B/S/H/

## **Kontakt na servis domácích spotřebičů BOSCH**

BSH domácí spotřebiče s.r.o.  
Radlická 350  
158 00 Praha 5

Příjem oprav  
Tel.: +420 251 095 546  
Email: **opravy@bshg.com**

Objednávky příslušenství a náhradních dílů  
Tel.: +420 251 095 556  
Email: **dily@bshg.com**

Zákaznické poradenství  
Tel.: +420 251 095 555  
Email: **bosch.spotrebice@bshg.com**

Aktuální informace o servisu naleznete na internetových stránkách **www.bosch-home.cz**  
Zde máte možnost sjednat opravu pomocí online formuláře.



Register your new Bosch now:  
[www.bosch-home.com/welcome](http://www.bosch-home.com/welcome)



**Sušička bielizne  
WTR85V00BY**



**BOSCH**

**sk** Návod na používanie a inštaláciu

## Vaša nová sušička bielizne

Rozhodli ste sa pre sušičku bielizne značky Bosch.

Venujte prosím niekoľko minút vášho času na prečítanie a zoznámenie sa s prednosťami vašej sušičky bielizne.

Na zabezpečenie vysokej kvality značky Bosch bola u každej sušičky bielizne, ktorá opúšťa náš závod, starostlivo preskúšaná jej funkčnosť a bezchybný stav.

Ďalšie informácie k našim výrobkom, príslušenstvu, náhradným dielcom a servisu nájdete na našej internetovej stránke [www.bosch-home.com](http://www.bosch-home.com) alebo sa obráťte na naše strediská zákazníckeho servisu.

Ak návod na použitie a inštaláciu opisuje rôzne modely, upozorňuje na príslušných miestach na rozdiely.



Uvedte sušičku bielizne do prevádzky až po prečítaní tohto návodu na použitie a inštaláciu!

## Pravidlá zobrazenia

### Varovanie!

Táto kombinácia symbolu a signálneho slova upozorňuje na možnú nebezpečnú situáciu. Následkom nerespektovania varovania môže byť smrť alebo poranenia.

### Pozor!

Toto signálne slovo upozorňuje na možnú nebezpečnú situáciu. Následkom nerespektovania môžu byť materiálne škody a/alebo škody na životnom prostredí.

### Upozornenie / tip

Upozornenia týkajúce sa optimálneho používania spotrebiča / užitočné informácie.

### 1. 2. 3. / a) b) c)

Jednotlivé kroky postupu sa zobrazia označené číslami alebo písmenami.

■ / -

Výpočet (vymenovanie) sa zobrazí označený okienkami alebo odrážkami.

# Obsah

 <b>Predpokladané použitie</b> . . . . .	4	 <b>Obsluha spotrebiča</b> . . . . .	27
 <b>Bezpečnostné pokyny</b> . . . . .	4	Vloženie bielizne a zapnutie spotrebiča . . . . .	27
Deti / osoby / zvieratá . . . . .	4	Nastavenie programu . . . . .	28
Inštalácia . . . . .	6	Spustenie programu . . . . .	28
Prevádzka . . . . .	8	Priebeh programu . . . . .	28
Čistenie / údržba . . . . .	11	Zmena programu alebo doplnenie bielizne . . . . .	28
 <b>Pokyny na úsporu</b> . . . . .	12	Zrušenie programu . . . . .	28
 <b>Inštalácia a pripojenie spotrebiča</b> . . . . .	13	Koniec programu . . . . .	28
Obsah dodávky . . . . .	13	Vyberanie bielizne a vypnutie spotrebiča . . . . .	29
Inštalácia spotrebiča . . . . .	13	Vyprázdnenie nádržky na skondenzovanú vodu . . . . .	29
Pripojenie spotrebiča . . . . .	15	Odstránenie vlákien . . . . .	30
Pred prvým použitím . . . . .	16	 <b>Nastavenia spotrebiča</b> . . . . .	31
Voliteľné doplnkové príslušenstvo . . . . .	16	Detská poistka . . . . .	31
 <b>Krátky návod</b> . . . . .	17	Prispôbenie nastavení spotrebiča . . . . .	32
 <b>Oboznámenie sa so spotrebičom</b> . . . . .	18	 <b>Čistenie a údržba</b> . . . . .	34
Spotrebič – prehľad . . . . .	18	Čistenie spotrebiča . . . . .	34
Kryt . . . . .	19	Čistenie snímača vlhkosti . . . . .	35
 <b>Displej</b> . . . . .	20	Čistenie podlahovej jednotky . . . . .	36
 <b>Prehľad programov</b> . . . . .	22	 <b>Pomoc</b> . . . . .	39
 <b>Nastavenia programu</b> . . . . .	24	 <b>Preprava spotrebiča</b> . . . . .	41
 <b>Bielizeň</b> . . . . .	25	 <b>Hodnoty spotreby</b> . . . . .	42
Príprava bielizne . . . . .	25	Tabuľka hodnôt spotreby . . . . .	42
Triedenie bielizne . . . . .	26	Najúčinnjší program na bavlnené textílie . . . . .	42
		 <b>Technické údaje</b> . . . . .	43
		 <b>Likvidácia</b> . . . . .	43
		 <b>Krátky návod</b> . . . . .	44



## Predpokladané použitie

- Tento spotrebič je určený len na použitie v domácnosti.
- Neinštalujte ani neprevádzkujte toto zariadenie na miestach, kde by bolo vystavené pôsobeniu mrazu a / alebo vplyvom vonkajšieho prostredia. Ak v zariadení zamrzne zvyšková voda, hrozí nebezpečenstvo jeho poškodenia. Zamrznuté hadice môžu praskať / vytvárať trhliny.
- Spotrebič možno používať len na sušenie a aviváž domácej bielizne, t. j. častí, ktoré boli vyprané vo vode a sú vhodné na sušenie v bubne práčky (pozri štítok na textílii). Používanie spotrebiča na iné účely sa pokladá za použitie mimo určenej oblasti jeho použitia a je zakázané.
- Tento spotrebič je určený na použitie maximálne vo výške 4 000 metrov nad hladinou mora.

### Než zapnete spotrebič:

Skontrolujte, či spotrebič nemá viditeľné poškodenie. Nespúšťajte spotrebič, ak je poškodený. V prípade akýchkoľvek problémov sa obráťte na nášho odborného predajcu alebo zákaznicky servis.

Prečítajte si a dodržiavajte prevádzkové a inštačné pokyny a všetky ďalšie informácie dodané spoločne s týmto zariadením.

Uschovajte dokumenty na ďalšie použitie alebo pre ďalšieho majiteľa.



## Bezpečnostné pokyny

Nasledovné bezpečnostné pokyny a varovania slúžia na ochranu pred poranením a predchádzajú hmotným škodám vo vašom okolí.

Pri inštalácii, údržbe, čistení a prevádzke zariadenia je preto dôležité prijať potrebné opatrenia a pokračovať s nevyhnutnou starostlivosťou.

### Deti / osoby / zvieratá



#### Varovanie

#### Nebezpečenstvo usmrtenia!

Deti a ostatné osoby, ktoré nie sú schopné posúdiť riziká spojené s používaním zariadenia sa môžu poraniť sami alebo sa môžu ocitnúť v život ohrozujúcich situáciách. Preto majte na pamäti nasledovné:

- Zariadenie smú používať deti staršie ako 8 rokov a osoby so zníženou fyzickou, zmyslovou alebo mentálnou schopnosťou alebo osoby s nedostatkom skúseností a znalostí, ak sú pod dohľadom alebo sú poučené o tom, ako zariadenie používať bezpečne a chápu potenciálne riziká spojené s používaním zariadenia.
- Deti sa so zariadením nesmú hrať.

- Nedovoľte deťom čistiť alebo vykonávať údržbu zariadenia bez dozoru.
- Deti do 3 rokov a domáce zvieratá sa nesmú v blízkosti tohto zariadenia zdržiavať.
- Deti alebo osoby, ktoré nie sú schopné posúdiť riziká nenechávajú v blízkosti zariadenia bez dozoru.

### **Varovanie**

#### **Nebezpečenstvo usmrtenia!**

Deti sa môžu sami zamknúť vnútri zariadenia a môžu sa ocitnúť v život ohrozujúcej situácii.

- Zariadenie neumiestňujte za dverami, pretože by mohli blokovať dvierka zariadenia alebo by mohli brániť ich úplnému otvoreniu.
- Keď zariadenie dosiahne koniec svojej životnosti, **predtým** ako znehodnotíte, vytiahnite zástrčku napájacieho kábla zo zásuvky a potom znehodnoťte zámok na dverách zariadenia.

### **Varovanie**

#### **Nebezpečenstvo udusenía!**

Ak deťom dovolíte hrať sa balením/plastovou fóliou alebo obalovým materiálom, môžu v ňom uviaznuť alebo si ho môžu nasadiť na hlavu a udusiť sa.

Obaly, fólie a obalový materiál skladujte mimo dosahu detí.

### **Varovanie**

#### **Riziko otravy!**

Po požití pracích a ošetrovacích prostriedkov (aviváže) môže dôjsť k otrave. V prípade náhodného prehltnutia vyhľadajte lekársku pomoc. Uchovávate pracie a ošetrovacie prostriedky (aviváž) mimo dosahu detí.

### **Varovanie**

#### **Podráždenie očí / pokožky!**

Kontakt s pracími prostriedkami a avivážou môže spôsobiť podráždenie očí alebo pokožky. Ak pracie prostriedky a aviváž prídu do kontaktu s očami/pokožkou, okamžite ich dôkladne opláchnite vodou. Uchovávate pracie a ošetrovacie prostriedky (aviváž) mimo dosahu detí.

## Inštalácia

### **Varovanie**

#### **Riziko úrazu elektrickým prúdom/požiaru/hmotných škôd/poškodenia spotrebiča!**

Ak spotrebič nie je správne nainštalovaný, môže dôjsť k nebezpečnej situácii.

Zabezpečte nasledujúce:

- Sieťové napätie vo vašej elektrickej zásuvke musí zodpovedať menovitému napätiu uvedenému na spotrebiči (identifikačnom štítku). Pripojená záťaž a požadované istenie sú uvedené na identifikačnom štítku.
- Spotrebič nesmie byť napájaný externým spínačom, ako je časovač, ani pripojený k okruhu, ktorý sa pravidelne zapína a vypína.
- Sieťová zástrčka a zásuvka s ochranným kontaktom musia byť rovnakého typu a uzemňovací systém musí byť správne nainštalovaný.
- Káblková inštalácia musí mať adekvátny prierez.

- Sieťová zástrčka musí byť vždy voľne prístupná. V prípade, že to nie je možné tak, aby sa dodržali príslušné bezpečnostné predpisy, musí sa do elektroinštalácie natrvalo zabudovať vypínač (ON/OFF, 2-polohový) v súlade s elektroinštaláčnymi predpismi.
- Ak používate prúdový chránič, používajte iba chránič nasledovnej značky: . Jedine touto značkou zaistíte že sa splnia všetky platné predpisy.

### **Varovanie**

#### **Riziko úrazu elektrickým prúdom / požiaru / hmotných škôd / poškodenia zariadenia!**

Ak sieťový kábel zariadenia vymeníte alebo je poškodený, môže dôjsť k úrazu elektrickým prúdom, skratu alebo požiaru v dôsledku prehriatia.

Napájací kábel nesmie byť zlomený, stlačený alebo upravený a nesmie prísť do kontaktu so žiadnym zdrojom tepla.



**⚠ Varovanie****Nebezpečenstvo požiaru / hmotnej škody / poškodenia zariadenia!**

Ak použijete predlžovací kábel alebo rozdvojku, môže dôjsť k požiaru v dôsledku prehriatia alebo skratu.

Zariadenie zapojte priamo do uzemnenej zásuvky, ktorá bola nainštalovaná správne.

Nepoužívajte predlžovacie káble, zásuvkové lišty, alebo multifunkčné spojky.

**⚠ Varovanie****Riziko úrazu / materiálnej škody / poškodenia zariadenia!**

- Zariadenie počas prevádzky môže vibrovať alebo pohybovať sa, čo môže spôsobiť poranenie alebo hmotné škody.

Zariadenie umiestňuje na čistý, rovný, pevný povrch, a pomocou vodováhy a nožičky so skrutkou ho vyvážite.

- Nesprávne umiestnenie (položenie na seba) tohto spotrebiča na práčku môže spôsobiť poranenia, hmotné škody a / alebo poškodenie spotrebiča.

Ak má byť tento spotrebič umiestnený na práčke, musí mať táto práčka minimálne rovnakú hĺbku a šírku ako spotrebič a musí byť na mieste zaistená príslušnou spojovacou súpravou.

→ *Strana 16*

Spotrebič MUSÍ byť touto spojovacou súpravou zabezpečený. Stohovanie spotrebiča akýmkoľvek iným spôsobom je zakázané.

- Ak za účelom zdvihnutia alebo premiestnenia zariadenia uchopíte niektorú z vyčnievajúcich častí zariadenia (napr. dvierka zariadenia), tieto časti sa môžu zlomiť a spôsobiť zranenie. Pri premiestňovaní zariadenia ho nechytajte za prečnievajúce časti.

## **Varovanie**

### **Riziko poranenia!**

- Výrazné poškodenie zariadenia. Pri jeho zdvíhaní môže dôjsť k zraneniu. Zariadenie nezdvíhajte sami.
- Zariadenie má ostré hrany, o ktoré by ste mohli porezať ruky. Zariadenie neuchopujte za jeho ostré hrany. Pri zdvíhaní noste ochranné rukavice.
- V prípade, že hadice a sieťové káble nie sú správne vedené, môžu predstavovať riziko zakopnutia, čo môže viesť k poraneniam. Hadice a káble vedte a umiestňujte tak, aby nepredstavovali riziko zakopnutia.

## **Prevádzka**

## **Varovanie**

### **Nebezpečenstvo výbuchu / požiaru!**

Bielizeň, ktorá prišla do styku s rozpúšťadlami, olejom, voskom, odstraňovačom vosku, farbou, masnotou alebo odstraňovačom škvŕn sa pri sušení v sušičke môže vznietiť alebo dokonca spôsobiť, že zariadenie exploduje. Preto majte na pamäti nasledovné:

- Pred sušením v sušičke bielizeň dôkladne vypláčajte teplou vodou a čistiacim prostriedkom.

- Ak bielizeň najskôr neoperiete, nekladte ju do tohto zariadenia.
- Nepoužívajte zariadenie, ak na čistenie bielizne boli použité priemyselné chemikálie.

## **Varovanie**

### **Nebezpečenstvo výbuchu / požiaru!**

- Ak ostali nejaké zvyšky materiálov na textilnom filtri, môžu sa vznietiť v priebehu sušenia alebo dokonca spôsobiť požiar alebo explóziu spotrebiča. Textilný filter čistite pravidelne.
- Niektoré objekty sa môžu počas sušenia vznietiť alebo dokonca spôsobiť, že zariadenie začne horieť alebo exploduje. Z vreciek odevov vyberte všetky zapaľovače alebo zápalky .
- Ak sa vo vzduchu okolo zariadenia nachádza uhoľný prach alebo múčka, môže dôjsť k explózii. Uistite sa, že keď je zariadenie v prevádzke, je priestor okolo neho udržiavaný v čistote.

**⚠ Varovanie****Nebezpečenstvo požiaru / hmotnej škody / poškodenia zariadenia!**

Zariadenie obsahuje chladivo R290, ktoré je šetrné k životnému prostrediu, ale je horľavé.

S otvoreným ohňom a zápalnými prostriedkami manipulujte v dostatočne veľkej vzdialenosti od zariadenia.

**⚠ Varovanie****Nebezpečenstvo požiaru / hmotných škôd / poškodenia zariadenia!**

Ak je program ukončený pred skončením sušiaceho cyklu, nemusí byť bielizeň ochladená dostatočne a môže spôsobiť to, že sa bielizeň zapáli alebo môže dôjsť k hmotným škodám alebo poškodeniu zariadenia.

- V poslednej časti cyklu sušenia sa bielizeň v bubne neohrieva (chladiaci cyklus). Týmto sa má zabezpečiť to, že bude mať teplotu, pri ktorej nebude poškodená.
- Pred skončením cyklu sušenia zariadenie nevypínajte dovtedy, kým okamžite nevyberiete všetky kusy bielizne z bubna a nerozložíte ich (na rozptýlenie tepla).

**⚠ Varovanie****Nebezpečenstvo otravy / hmotnej škody!**

Kondenzovaná voda nie je vhodná na pitie a môže byť kontaminovaná vláknami. Kontaminovaná kondenzovaná voda môže byť nebezpečná pre zdravie a môže spôsobiť materiálne škody. Nepite ju ani ju opätovne nepoužívajte.

**⚠ Varovanie****Riziko otravy!**

Jedovaté výpary môžu pochádzať z čistiacich prostriedkov, ktoré obsahujú rozpúšťadlá, napr. čistiace rozpúšťadlá. Nepoužívajte čistiace prostriedky, ktoré obsahujú rozpúšťadlá.

## **Varovanie**

### **Riziko poranenia!**

- Ak zaťažíte / sadnete si na dvierka zariadenia keď sú otvorené, zariadenie sa môže prevrátiť, čo môže spôsobiť poranenie. Keď sú dvierka zariadenia otvorené nezaťažujte / nesadajte si na ne.
- Ak po zariadení budete stúpať, môže sa pracovná doska zlomiť, čo môže spôsobiť zranenie. Po zariadení nestúpajte.
- Ak budete do bubna zasahovať keď sa ešte otáča, môžete si poraniť ruky. Počkajte, kým sa bubon prestane otáčať.

### **Pozor!**

### **Hmotná škoda / poškodenie zariadenia**

- V prípade, že množstvo bielizne v zariadení prekročí maximálnu zaťažiteľnosť, nemusí byť zariadenie schopné správne fungovať alebo môže dôjsť k hmotným škodám alebo poškodeniu zariadenia. Neprekračujte maximálnu kapacitu suchej bielizne. Uistite sa, že dodržiavate maximálnu zaťažiteľnosť stanovenú pre každý program. → *Strana 22*

- Ak prevádzkujete spotrebič bez vzduchového filtra (napr. filtra na vlákna, zásobníka na prach, v závislosti od konkrétneho spotrebiča), alebo ak je vzduchový filter neúplný či chybný, môže dôjsť k poškodeniu spotrebiča. Spotrebič neprevádzkujte bez filtra na vlákna alebo s filtrom, ktorý je chybný.
- Keď je zariadenie v prevádzke, môžu sa do vstupu vzduchu nasať ľahké predmety, ako sú vlasy a vlákna. Zabráňte ich prístupu k zariadeniu.
- Pena a molitan sa môžu počas sušenia v zariadení zdeformovať alebo roztaviť. V zariadení nesušte kusy bielizne, ktoré obsahujú penu alebo molitan.
- Ak do zariadenia nalejete nesprávne množstvo pracieho prostriedku alebo čistiaceho prostriedku, môže dôjsť k hmotným škodám alebo poškodeniu zariadenia. Umývacie prostriedky / aviváž / čistiace prostriedky a zmäkčovadlá používajte v súlade s pokynmi výrobcu.

- Ak sa zariadenie prehreje, nemusí správne fungovať alebo to môže spôsobiť hmotné škody alebo poškodenie zariadenia. Uistite sa, že prívod vzduchu do zariadenia nie je nikdy blokovaný keď je zariadenie v prevádzke, a že priestor okolo zariadenia je dostatočne ventilovaný.

## Čistenie / údržba

### **Varovanie**

#### **Nebezpečenstvo usmrtenia!**

Zariadenie je napájané elektrinou. Ak prídete do kontaktu s časťami pod napätím, hrozí nebezpečenstvo zásahu elektrickým prúdom. Preto majte na pamäti nasledovné:

- Vypnite zariadenie. Odpojte zariadenie od elektrickej siete (vytiahnite zástrčku).
- Nikdy nemanipulujte s elektrickou zástrčkou mokrými rukami.
- Pri vyťahovaní zástrčky zo zásuvky vždy ťahajte za zástrčku a nie za sieťový kábel, v opačnom prípade môže dôjsť k poškodeniu sieťového kábla.
- V zariadení alebo na jeho funkciách nevykonávajte žiadne technické zmeny.

- Opravy a akékoľvek iné práce na zariadení môže vykonávať len náš technik zo zákazníckeho servisu alebo elektrikár. To isté platí pre výmenu sieťového kábla (v prípade potreby).
- Náhradný sieťový kábel si môžete objednať v našom zákazníckom servise.

### **Varovanie** **Riziko otravy!**

Jedovaté výpary môžu pochádzať z čistiacich prostriedkov, ktoré obsahujú rozpúšťadlá, napr. čistiace rozpúšťadlá. Nepoužívajte čistiace prostriedky, ktoré obsahujú rozpúšťadlá.

### **Varovanie** **Nebezpečenstvo úrazu elektrickým prúdom / hmotných škôd / poškodenia spotrebiča!**

Ak prenikne do zariadenia vlhkosť, môže dôjsť ku skratu. Na čistenie spotrebiča nepoužívajte tlakový alebo parný čistič, hadicu ani striekaciu pištoľ.

## Varovanie

### Riziko úrazu / materiálnej škody / poškodenia zariadenia!

Používanie náhradných dielov a príslušenstva od iných výrobcov je nebezpečné a môže spôsobiť poranenia, hmotné škody alebo poškodenie zariadenia. Z bezpečnostných dôvodov používate len originálne náhradné diely a príslušenstvo.

## Pozor!

### Hmotná škoda / poškodenie zariadenia

Čistiace prostriedky a prostriedky na predošetrenie bielizne (napr. odstraňovače škvŕn, predpieracie spreje atď.) môžu pri kontakte s povrchmi zariadenia spôsobiť poškodenie. Preto majte na pamäti nasledovné:

- Dbajte na to, aby tieto prostriedky neprišli do kontaktu s povrchmi zariadenia.
- Zariadenie čistite len vodou a mäkkou, vlhkou handričkou.
- Ihneď odstráňte všetky pracie prostriedky, postreky alebo iné zvyšky.



## Pokyny na úsporu

- Bielizeň pred sušením odstredte. Suchšia bielizeň skracuje trvanie programu a znižuje spotrebu energie.
- Dodržiavajte maximálne množstvá bielizne pre daný program.

**Upozornenie:** Prekročenie maximálneho množstva náplne predĺži trvanie programu a zvýši spotrebu energie.

- Spotrebič prevádzkujte vo vetranej miestnosti a vstup vzduchu na spotrebiči udržiavajte voľný, aby bola zaručená správna výmena vzduchu.
- Pravidelne odstraňujte vlákna zo spotrebiča. Spotrebič znečistený vláknami predlžuje trvanie programu a zvyšuje spotrebu energie.
- Keď spotrebič pred spustením programu alebo po skončení programu dlhší čas neobsluhujete, automaticky sa prepne do energeticky úsporného režimu. Displej a signalizačné kontrolky po niekoľkých minútach zhasnú a **Start/Pause (Štart/pauza)**  bliká. Energeticky úsporný režim ukončíte tak, že spotrebič budete znova obsluhovať, napr. otvoríte a zatvoríte dvierka.

## Inštalácia a pripojenie spotrebiča

### Obsah dodávky

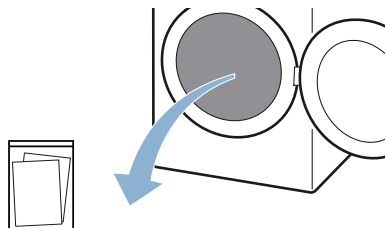

Spríevodné doklady (napr. návod na používanie a inštaláciu)

1. Obalový materiál a ochranný obal kompletne odstráňte zo spotrebiča.
2. Otvorte dverka.
3. Všetko príslušenstvo vyberte z bubna.

Spotrebič teraz môžete nainštalovať a pripojiť.

### Pozor!

#### Vecné škody a poškodenie spotrebiča

Predmety zabudnuté v bubne, ktoré nie sú určené na prevádzku spotrebiča, môžu spôsobiť poškodenie spotrebiča. Odstráňte z bubna tieto predmety a všetko príslušenstvo.

## Inštalácia spotrebiča

### Varovanie

#### Nebezpečenstvo usmrtenia!

Deti sa môžu sami zamknúť vnútri zariadenia a môžu sa ocitnúť v život ohrozujúcej situácii.

- Zariadenie neumiestňujte za dverami, pretože by mohli blokovať dverka zariadenia alebo by mohli brániť ich úplnému otvoreniu.
- Keď zariadenie dosiahne koniec svojej životnosti, **predtým** ako znehodnotíte, vyťahnite zástrčku napájacieho kábla zo zásuvky a potom znehodnoťte zámok na dverách zariadenia.

### Varovanie

#### Nebezpečenstvo výbuchu / požiaru!

Ak sa vo vzduchu okolo zariadenia nachádza uhoľný prach alebo múčka, môže dôjsť k explózií.

Uistite sa, že keď je zariadenie v prevádzke, je priestor okolo neho udržiavaný v čistote.

### Varovanie

#### Nebezpečenstvo požiaru / hmotnej škody / poškodenia zariadenia!

Zariadenie obsahuje chladivo R290, ktoré je šetrné k životnému prostrediu, ale je horľavé.

S otvoreným ohňom a zápalnými prostriedkami manipulujte v dostatočne veľkej vzdialenosti od zariadenia.



### **Varovanie**

#### **Riziko úrazu / materiálnej škody / poškodenia zariadenia!**

- Zariadenie počas prevádzky môže vibrovať alebo pohybovať sa, čo môže spôsobiť poranenie alebo hmotné škody.  
Zariadenie umiestňuje na čistý, rovný, pevný povrch, a pomocou vodováhy a nožičky so skrutkou ho vyvážite.
- Nesprávne umiestnenie (položenie na seba) tohto spotrebiča na práčku môže spôsobiť poranenia, hmotné škody a / alebo poškodenie spotrebiča.  
Ak má byť tento spotrebič umiestnený na práčke, musí mať táto práčka minimálne rovnakú hĺbku a šírku ako spotrebič a musí byť na mieste zaistená príslušnou spojovacou súpravou. → *Strana 16*  
Spotrebič MUSÍ byť touto spojovacou súpravou zabezpečený. Stohovanie spotrebiča akýmkoľvek iným spôsobom je zakázané.
- Ak za účelom zdvihnutia alebo premiestnenia zariadenia uchopíte niektorú z vyčnievajúcich častí zariadenia (napr. dvierka zariadenia), tieto časti sa môžu zlomiť a spôsobiť zranenie.  
Pri premiestňovaní zariadenia ho nechytajte za prečnievajúce časti.

### **Varovanie**

#### **Riziko poranenia!**

- Výrazné poškodenie zariadenia. Pri jeho zdvíhaní môže dôjsť k zraneniu. Zariadenie nezdvíhajte sami.
- Zariadenie má ostré hrany, o ktoré by ste mohli porezať ruky. Zariadenie neuchopujte za jeho ostré hrany. Pri zdvíhaní noste ochranné rukavice.

### **Pozor!**

#### **Hmotná škoda / poškodenie zariadenia**

Ak sa zariadenie prehreje, nemusí správne fungovať alebo to môže spôsobiť hmotné škody alebo poškodenie zariadenia.  
Uistite sa, že prívod vzduchu do zariadenia nie je nikdy blokovaný keď je zariadenie v prevádzke, a že priestor okolo zariadenia je dostatočne ventilovaný.

### **Pozor!**

#### **Riziko vecných škôd a poškodenia spotrebiča**

Na spotrebiči bol pred vyexpedovaním zo závodu vykonaný funkčný test a môže obsahovať zvyškovú vodu. Keď sa spotrebič nakloní o viac než 40°, môže táto zvyšková voda vytečť.



**Spotrebič nainštalujte nasledovne:**

1. Spotrebič postavte na čistú, rovnú a pevnú plochu.
2. Skontrolujte vodováhou, či je spotrebič vyrovnaný.

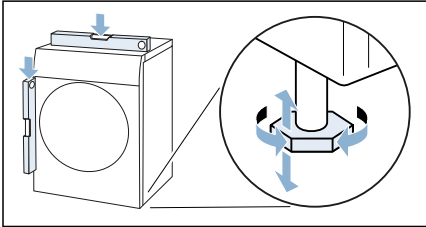

3. V prípade potreby spotrebič znova vyrovnajte otáčaním nožičiek spotrebiča.

Spotrebič teraz môžete pripojiť.

**Upozornenia**

- Všetky štyri nožičky spotrebiča musia stáť pevne na podlahe.
- Ak je spotrebič nesprávne vyrovnaný, môžu vzniknúť zvuky a vibrácie, môže dôjsť k nerovnomernému pohybu bubna alebo vytekaniu zvyškovej vody zo spotrebiča.

**Pripojenie spotrebiča****⚠ Varovanie****Riziko úrazu elektrickým prúdom / požiaru / hmotných škôd / poškodenia spotrebiča!**

Ak spotrebič nie je správne nainštalovaný, môže dôjsť k nebezpečnej situácii. Zabezpečte nasledujúce:

- Sieťové napätie vo vašej elektrickej zásuvke musí zodpovedať menovitému napätiu uvedenému na spotrebiči (identifikačnom štítku). Pripojená záťaž a požadované istenie sú uvedené na identifikačnom štítku.

- Spotrebič nesmie byť napájaný externým spínačom, ako je časovač, ani pripojený k okruhu, ktorý sa pravidelne zapína a vypína.
- Sieťová zástrčka a zásuvka s ochranným kontaktom musia byť rovnakého typu a uzemňovací systém musí byť správne nainštalovaný.
- Káblová inštalácia musí mať adekvátny prierez.
- Sieťová zástrčka musí byť vždy voľne prístupná. V prípade, že to nie je možné tak, aby sa dodržali príslušné bezpečnostné predpisy, musí sa do elektroinštalácie natrvalo zabudovať vypínač (ON/OFF, 2-polohový) v súlade s elektroinštaláčnymi predpismi.
- Ak používate prúdový chránič, používajte iba chránič nasledovnej značky: . Jedine touto značkou zaistíte že sa splnia všetky platné predpisy.

**⚠ Varovanie****Riziko úrazu elektrickým prúdom / požiaru / hmotných škôd / poškodenia zariadenia!**

Ak sieťový kábel zariadenia vymeníte alebo je poškodený, môže dôjsť k úrazu elektrickým prúdom, skratu alebo požiaru v dôsledku prehriatia.

Napájací kábel nesmie byť zlomený, stlačený alebo upravený a nesmie prísť do kontaktu so žiadnym zdrojom tepla.

**⚠ Varovanie****Nebezpečenstvo požiaru / hmotnej škody / poškodenia zariadenia!**

Ak použijete predĺžovací kábel alebo rozdvojku, môže dôjsť k požiaru v dôsledku prehriatia alebo skratu. Zariadenie zapojte priamo do uzemnenej zásuvky, ktorá bola nainštalovaná správne. Nepoužívajte predĺžovacie káble, zásuvkové lišty, alebo multifunkčné spojky.

## **Varovanie**

### **Riziko poranenia!**

V prípade, že hadice a sieťové káble nie sú správne vedené, môžu predstavovať riziko zakopnutia, čo môže viesť k poraneniám.

Hadice a káble vedte a umiestňujte tak, aby nepredstavovali riziko zakopnutia.

### **Spotrebič pripojte nasledovne:**

1. Sieťovú zástrčku spotrebiča zasuňte do pripravenej zásuvky.
2. Skontrolujte, či je sieťová zástrčka pevne umiestnená.

Váš spotrebič je teraz pripravený na použitie.

### **Pozor!**

#### **Vecné škody a poškodenie spotrebiča**

Spotrebič obsahuje chladivo a môže sa poškodiť, keď sa prevádzkuje bezprostredne po preprave.

Pred uvedením do prevádzky nechajte spotrebič dve hodiny stáť.

**Upozornenie:** V prípade pochybností poverte pripojením spotrebiča kvalifikovaného odborníka.

## **Pred prvým použitím**

### **Než zapnete spotrebič:**

Skontrolujte, či spotrebič nemá viditeľné poškodenie. Nespúšťajte spotrebič, ak je poškodený. V prípade akýchkoľvek problémov sa obráťte na nášho odborného predajcu alebo zákaznicky servis.

**Upozornenie:** Po odbornej inštalácii a pripojení je spotrebič pripravený na prevádzku. Ďalšie opatrenia nie sú potrebné.

## **Voliteľné doplnkové príslušenstvo**

Voliteľné doplnkové príslušenstvo\* si objednáte v zákazníckom servise:

- **Kôš na vlnu:**  
Jednotlivé vlnené textilie, športové obuv a plyšové hračky sušte alebo prevetrajte v koši na vlnu.  
– Objednávacie číslo: **WMZ20600**.
- **Podesta:**  
Na lepšie vkladanie a vykladanie bielizne môžete zvýšiť sušičku použitím podesty. Bielizeň prepravujte pomocou koša na bielizeň integrovaného vo vyťahovacej časti podesty.  
– Objednávacie číslo: **WMZ20500**.
- **Súprava na spojenie práčky a sušičky (stĺpové usporiadanie):**  
Sušičku môžete z priestorových dôvodov postaviť na vhodnú práčku s rovnakou hĺbkou a šírkou. Sušičku upevnite na práčku výlučne pomocou tejto spájacej súpravy.  
– Objednávacie číslo s vyťahovacou pracovnou doskou: **WTZ27400**  
– Objednávacie číslo bez vyťahovacej pracovnej dosky: **WTZ27410**.
- **Pripojovacia súprava:**  
Voliteľne môžete skondenzovanú vodu zo spotrebiča odvádzať odtokovou hadicou do odpadu. V takom prípade nádržku na odpadovú vodu počas sušenia a po sušení nemusíte vyprázdniť.  
– Objednávacie číslo: **WTZ1110**

\* podľa výbavy spotrebiča

## Krátky návod

**Upozornenie:** Spotrebič musí byť nainštalovaný a pripojený odborné. → *Strana 13*

**1**

**Pred spustením programu:**

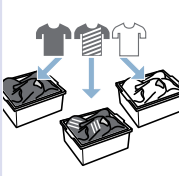
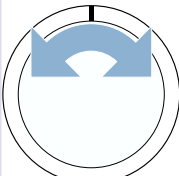
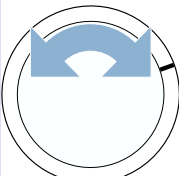





Triedenie bielizne.

Spotrebič zapnite.

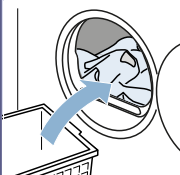
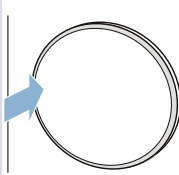
Zvoľte program.

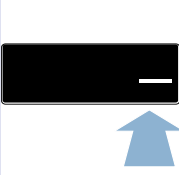
**2**

Otvorte dverka a vložte bielizeň.

Zatvorte dverka.

V prípade potreby zmeňte nastavenia programu.

Spustite program.

**3**

**Po skončení programu:**

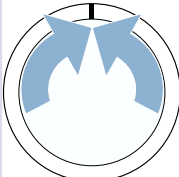
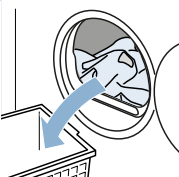
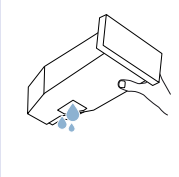
Vypnite spotrebič.

Otvorte dverka a vyberte bielizeň.

Vyprázdňte nádržku na skondenovanú vodu.

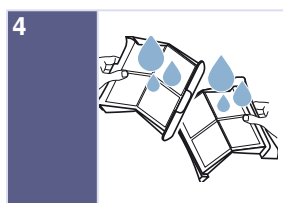

Odstráňte vlákna.

## Oboznámenie sa so spotrebičom

### Spotrebič – prehľad

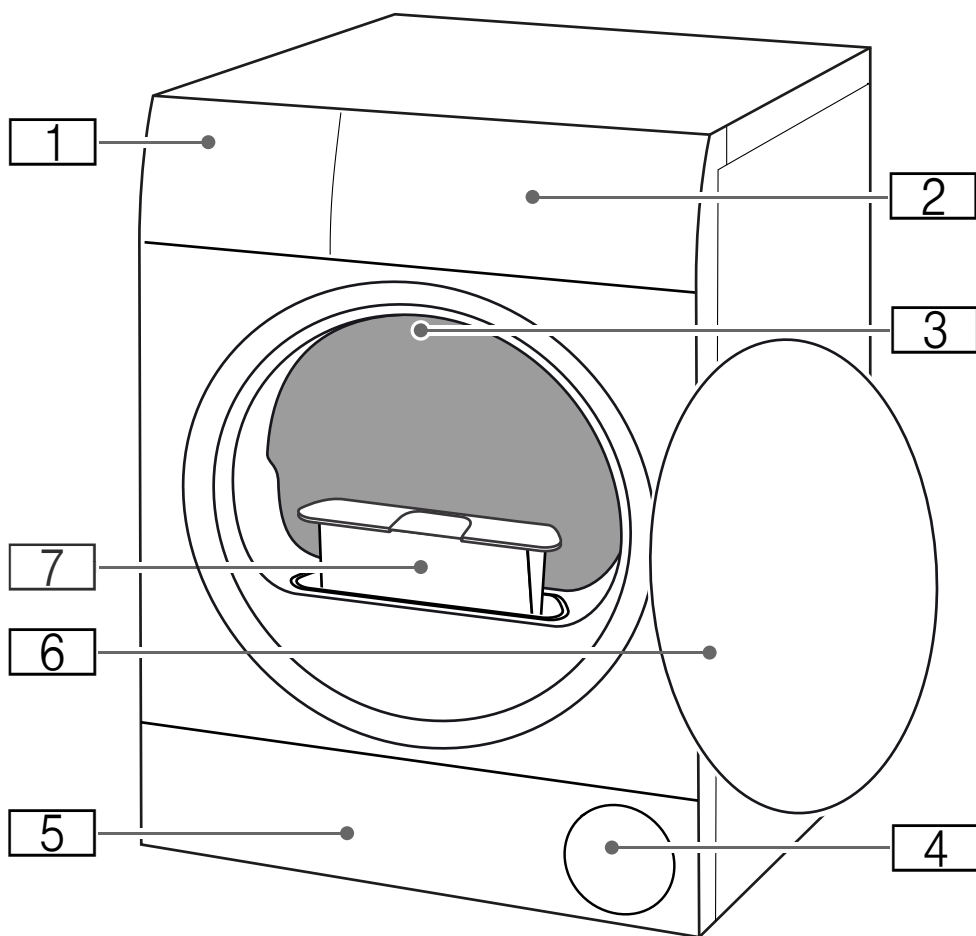

- 1** Nádržka na skondenovanú vodu
- 2** Kryt
- 3** Vnútročné osvetlenie bubna (podľa výbavy spotrebiča)
- 4** Vstup vzduchu
- 5** Údržbová klapka v podlahovej časti
- 6** Dvierka
- 7** Sítko na vlákna

## Kryt

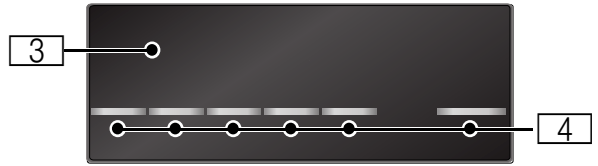
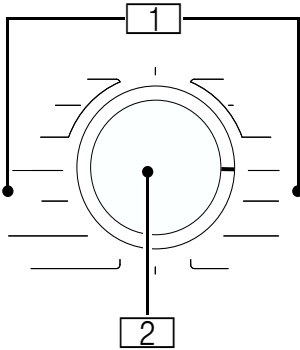

1

**Programy**

2

**Otočný volič**

- Zapnutie/vypnutie spotrebiča
- Nastavenie programu/cieľa sušenia

3

**Displej**









Zobrazenie nastavení a informácií

4

**Tlačidlá**

na nastavenia programu a prídavné funkcie/nastavenia spotrebiča

 Displej

Ukazovateľ	Opis	Informácie
	<b>Stav programu:</b>	<b>svieti:</b> indikácia stavu
	Sušenie	
	Cieľ sušenia: suché na žehlenie	
	Cieľ sušenia: suché do skrine	
	Ochrana proti pokrčeniu	
	Pauza	
<i>End</i>	Koniec programu	
	Čas trvania programu	Predpokladaný čas trvania programu v hodinách a minútach.
	Vyprázdnenie nádrčky na skonden- dovanú vodu → <i>Strana 29</i>	<ul style="list-style-type: none"> <li>■ Vyprázdnite a vložte nádrčku na skondenovanú vodu. → <i>Strana 29</i> Potom stlačte možnosť Start/Pauza (Štart/pauza) .</li> <li>■ Keď je nainštalovaná voľiteľná odtoková hadica*, zaistíte, aby táto hadica: <ul style="list-style-type: none"> <li>- bola správne pripojená.</li> <li>- bola uložená bez zalomení.</li> <li>- nebola blokováná alebo upchatá, napr. usadeninami.</li> </ul> </li> <li>■ Skontrolujte, či sa do podlahovej jednotky nedostali cudzie telesá. Otvorte údržbovú klapku, aby ste odstránili cudzie telesá.</li> </ul>
	Sitko na vlákna Podlahová jednotka	Odstránenie vlákien → <i>Strana 30</i> Čistenie podlahovej jednotky → <i>Strana 36</i>

<b>Hot</b>	CoolDown	<p>Pri sušení môžu vznikaf vysoké teploty. Na ochladenie bielzine zníží proces CoolDown teplotu v bubne. Keď sa dvierka neotvorí, proces CoolDown sa spustí v nasledujúcich prípadoch automaticky po 30 sekundách:</p> <ul style="list-style-type: none"> <li>■ pozastavíte program,</li> <li>■ prerušíte program.</li> </ul> <p>Spotrebič môžete počas procesu CoolDown ďalej obsluhovať.</p> <p><b>Upozornenia</b></p> <ul style="list-style-type: none"> <li>■ Bubon sa počas procesu CoolDown naďalej otáča aj v pozastavenom stave.</li> <li>■ Počas procesu CoolDown nemeňte program.</li> <li>■ Regulácia teploty môže trvať až 10 minút.</li> </ul>
------------	----------	---

### Nastavenia programu

Ďalšie informácie o nastaveniach programu: → *Strana 24*

Start/Pause (Štart/pauza) ▷	Spustenie alebo prerušenie/ zrušenie programu	<ul style="list-style-type: none"> <li>■ <b>svieti:</b> Program spustený.</li> <li>■ <b>bliká:</b> Program prerušený.</li> </ul>
☀ <sup>+</sup> ☀ <sup>+</sup> ☀ <sup>+</sup>	Stupeň vysušenia	Stupeň vysušenia pre výsledok sušenia aktivovaný
☺ <sup>+</sup>	Ochrana proti pokrčeniu	Ochrana proti pokrčeniu 60 min aktivovaná
☼	Šetrné sušenie	Šetrné sušenie pre chúlolistivé textílie aktivované









### Nastavenia spotrebiča

Ďalšie informácie o nastaveniach spotrebiča: → *Strana 31*

☹	Detská poistka	<ul style="list-style-type: none"> <li>■ <b>svieti:</b> Detská poistka je aktivovaná</li> <li>■ <b>bliká:</b> Ovládanie panela nie je možné. Detská poistka je aktívna. → <i>Strana 31</i></li> </ul>
---	----------------	---



## Prehľad programov

Program	Maximálna náplň
<b>Názov programu</b> Krátke objasnenie programu, príp. pre ktoré textilie je vhodný.	<b>maximálna náplň vzťahujúca sa na hmotnosť textílií v suchom stave</b>
<b>Cotton (Bavlna)</b>  Odolné textilie, textilie z bavlny alebo ľanu, vhodné na vyvárku.	7 kg
<b>Sportswear</b>  Rýchloschnúce oblečenie z funkčných vlákien a syntetiky.	1,5 kg
<b>Towels (Uteráky)</b>  Odolné uteráky a župany z bavlny.	6 kg
<b>Mix</b>  Zmiešaná náplň z textílií z bavlny a syntetiky.	3 kg
<b>Time Program Warm (Časový program teplý)</b>  Časový program pre všetky druhy textílií okrem hodvábu. Hodí sa na predsušenú alebo mierne vlhkú bielizeň a na dosušenie viacvrstvovej, hrubej bielizne. <b>Upozornenia</b> <ul style="list-style-type: none"> <li>■ Vlnu, športovú obuv a plyšové hračky sušte výlučne v koši na vlnu.</li> <li>■ V časovom programe sa nezistí automaticky zvyšková vlhkosť bielizne. Keď je bielizeň po vysušení ešte príliš vlhká, program zopakujte a v prípade potreby predĺžte čas trvania programu. → "Nastavenia programu" na strane 24</li> </ul>	<b>3 kg</b> <b>max. náplň pre vlnu/plyšové hračky v koši: 1 naplnenie koša</b> <b>max. náplň koša pri súšení obuvi: 1 pár</b>
<b>Time Program Cold (Časový program studený)</b>  Časový program na všetky textilie okrem vlny a hodvábu. Na osvieženie a prevetranie málo nosnej bielizne. <b>Upozornenie:</b> Čas trvania programu môžete prispôbiť. → "Nastavenia programu" na strane 24	3 kg
<b>Easy-Care (Nekrčivá bielizeň)</b>  Textilie zo syntetických materiálov alebo zmesových tkanín.	3,5 kg
<b>Shirts/Blouses (Blúzky/Košele)</b>  Košele/blúzky z bavlny, ľanu, syntetiky alebo zmesových tkanín. <b>Upozornenie:</b> Po vysušení bielizne vyžehlite alebo vyveste. Zvyšková vlhkosť sa potom rovnomerne rozdelí.	1,5 kg
<b>Super 40' (Extra krátky 40')</b>  Zmiešaná náplň syntetických tkanín a tkanín z ľahkej bavlny.	1 kg



**Wool finish (Vlna finish)** **0,5 kg**

Vlna alebo textilie s podielom vlny, ktoré sa môžu prať v práčke.











**Upozornenia**

- Textilie budú hebkejšie, ale nevysušia sa.
- Po skončení programu vyberte textilie a nechajte ich vyschnúť.

**Delicates (Dámska spodná bielizeň)** **2 kg**

Chúlostivé textilie, ktoré sa môžu prať, napr. zo saténu, syntetiky alebo zmesových tkanín.

## P+ Nastavenia programu

Nastavenie programu	Funkcia
<b>Upozornenie:</b>	Niektoré nastavenia nemôžu byť aktivované vo všetkých programoch. Aktivované nastavenia sa zobrazia na otočnom voliči (cieľ sušenia) alebo sa rozsvietia na displeji. Aktivované nastavenia môžete zmeniť alebo deaktivovať tak, že nastavíte otočný volič programov alebo znova stlačíte príslušné tlačidlá.
<b>Cieľ sušenia :</b>	Cieľ sušenia stanovuje, aká vlhká alebo suchá má byť bielizeň po skončení programu. Zvoľte otočným voličom cieľ sušenia, ktorý zodpovedá bielizni, ktorú chcete sušiť.
<b>Cupboard Extra Dry (suché do skrine plus) </b>	Viacvrstvá hrubá bielizeň, ktorá sa ťažko suší.
<b>Cupboard Dry (suché do skrine) </b>	Normálna jednovrstvá bielizeň.
<b>Iron Dry (suché na žehlenie) </b>	Normálna jednovrstvá bielizeň, ktorá má byť po sušení vlhká a je určená na žehlenie alebo vyvesenie.
<b>Fine Adjust (Stupeň vysušenia) </b>	Ak je bielizeň po sušení podľa vás vlhká, stupeň sušenia môžete prispôsobiť a zvýšiť stupne od  do  . Predĺži to dobu trvania programu pri nezmenenej teplote. Keď ste pre cieľ sušenia prispôsobili stupeň sušenia, nastavenie zostane uložené aj po vypnutí spotrebiča.
<b>Time dry (Čas sušenia) </b>	Čas sušenia pre <b>časové programy</b> sa dá predĺžiť max. do 3 hodín v 10 minútových krokoch.
<b>Finished in (Zostávajúci čas) </b>	<b>Pred spustením programu</b> môžete odložiť ukončenie programu až maximálne o 24 hodín. Na displeji sa zobrazí a odpočíta nastavený počet hodín, napr. 8 h, až do spustenia programu. Po spustení programu sa zobrazí doba trvania programu. <b>Upozornenie:</b> Doba trvania programu je zahrnutá v čase odloženého štartu.
<b>Less Ironing (Ochrana proti pokrčeniu) </b>	Bubon pohybuje bielizňou po sušení v pravidelných intervaloch, aby sa zabránilo jej pokrčeniu. Automatickú funkciu ochrany proti pokrčeniu môžete po každom programe predĺžiť o 60 minút (  ).
<b>Gentle (Šetrné sušenie) </b>	Redukovaná teplota pre citlivé textilie, ako napr. polyakryl alebo elastan, môže predĺžiť dobu trvania sušenia.



## Bielizeň

### Príprava bielizne

#### **Varovanie**

#### **Nebezpečenstvo výbuchu / požiaru!**

Niektoré objekty sa môžu počas sušenia vznietiť alebo dokonca spôsobiť, že zariadenie začne horieť alebo exploduje.

Z vreciek odevov vyberte všetky zapalovače alebo zápalky .

#### **Pozor!**

#### **Poškodenie bubna a textílií**

Bubon a textílie sa môžu počas prevádzky poškodiť, keď vo vreckách textílií zostanú predmety. Odstráňte všetky predmety, napr. kovové časti, z vreciek textílií.

Bielizeň pripravte takto:

- Látkové opasky, šnúrky na zásterách a pod. zviažte spolu alebo použite vrečko na bielizeň.
- Zatvorte zipsy, háčiky, očka a gombíky. Zapnite gombíky na väčšej bielizni, ako sú napr. obliečky.
- Menšiu bielizeň, napr. detské pančuchy, sušte vždy spoločne s veľkými kusmi bielizne, napr. uterákmi.
- Pre jednotlivé kusy bielizne použite časový program.
- Úpletové textílie, ako sú napríklad tričká, trikotová bielizeň, sa pri prvom sušení často zbehnú. Použite šetrný program.
- Nekrčivú bielizeň nesusťe nadmerne. Vedie to k väčšej miere pokrčenia bielizne.

- Niektoré práce a ošetrovacie prostriedky, napr. škrob na bielizeň alebo aviváž, obsahujú častice, ktoré sa môžu usadzovať na snímači vlhkosti. Toto môže obmedziť funkčnosť snímača, a tým aj nepriaznivo ovplyvniť výsledok sušenia.

#### **Upozornenia**

- Pri praní dávajte prací a ošetrovací prostriedok podľa sušenej bielizne a pokynov výrobcu.
- Snímač vlhkosti pravidelne čistite  
→ *Strana 35.*

## Triedenie bielizne

**Upozornenie:** Bielizeň vložte do spotrebiča jednotlivu. Dbajte, aby ste nevložili celý zväzok bielizne, aby sa dosiahol dobrý výsledok sušenia.

### Pozor!

#### Vecné škody na sušičke alebo na textíliách

Bielizeň nevhodná na sušenie v sušičke môže pri sušení poškodiť spotrebič alebo bielizeň. Pred sušením roztriedte bielizeň podľa údajov na etikete so symbolmi ošetrovania:

- Vhodné na sušenie v sušičke
- Sušenie na normálnej teplote
- Sušenie na nízkej teplote
- Nesušiť v sušičke

Pri triedení bielizne na sušenie dodržiavajte nasledovné:

- Sušte preto spoločne len bielizeň rovnakej tkaniny a štruktúry, aby sa dosiahol rovnomerný výsledok sušenia.  
Pri spoločnom sušení sa tenké, viacvrstvové alebo hrubé textílie vysušia odlišne.
- Riadte sa opisom textílií programov sušenia.  
→ "Prehľad programov" na strane 22

**Upozornenie:** Keď je bielizeň po sušení ešte vlhká, na dosušenie zvolte časový program.

### Pozor!

#### Možné vecné škody na spotrebiči alebo textíliách

Nasledujúce textílie **nesušte** v spotrebiči:

- Bielizeň znečistená rozpúšťadlami, voskom alebo tukom.
- Nevyprané textílie.
- Nepriedušné textílie, napr. pogumovaná bielizeň.
- Citlivé textílie, napr. hodváb, syntetické záclony.

## Obsluha spotrebiča

### Vloženie bielizne a zapnutie spotrebiča

**Upozornenie:** Spotrebič musí byť nainštalovaný a pripojený odborné.  
→ *Strana 13*

1. Pripravte a roztriedte bielizeň.
2. Na zapnutie spotrebiča otočte volič programov.

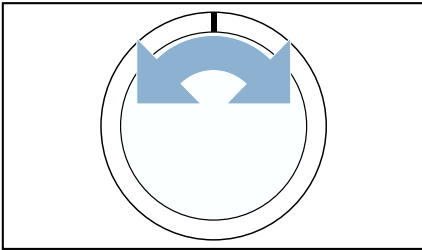

3. Otvorte dvierka. Skontrolujte, či je bubon kompletne vyprázdnený. V prípade potreby ho vyprázdnite.

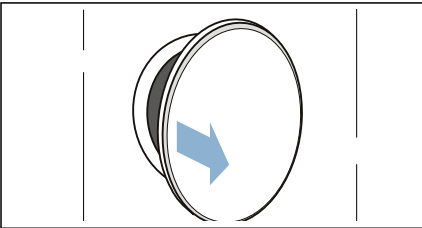

4. Bielizeň vložte rozloženú do bubna.

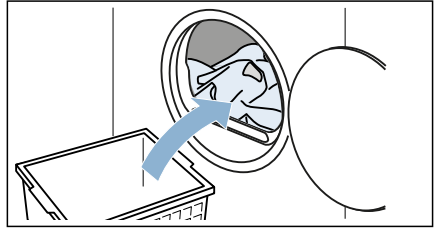

5. Zatvorte dvere.

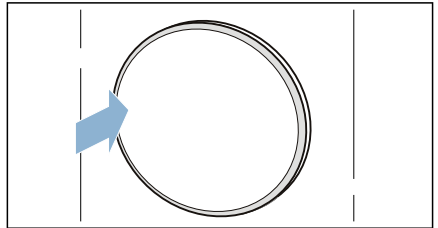

#### **Pozor!**

#### **Možné vecné škody na spotrebiči alebo textíliách.**

Nezaviknite bielizeň do dvierok.

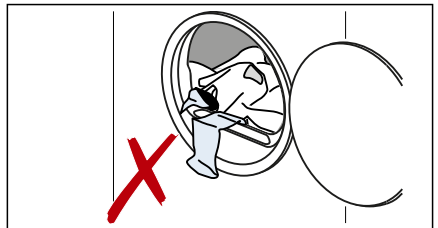

**Upozornenie:** Bubon spotrebiča sa po otvorení, zatvorení a spustení programu osvetlí. Vnútorne osvetlenie bubna zhasne samočinne.

## Nastavenie programu

**Upozornenie:** Ak ste aktivovali detskú poistku, musíte ju najprv deaktivovať a až potom budete môcť nastaviť program. → *Strana 31*

1. Nastavte požadovaný program.

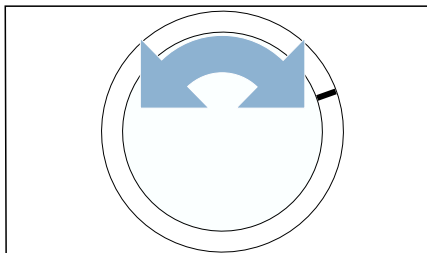

2. V prípade potreby si nastavenia programu prispôbte.  
→ *"Nastavenia programu"*  
na strane 24

## Spustenie programu

Stlačte **Start/Pause (Štart/pauza)** ▷|||.

**Upozornenie:** Keď chcete zaistiť program proti neúmyselnému prestaveniu, aktivujte detskú poistku.  
→ *Strana 31*

## Priebeh programu

Stav programu je uvedený na displeji.

**Upozornenie:** Pri voľbe programu sa zobrazí predpokladaný čas sušenia pre maximálnu náplň. Pri sušení určuje senzor vlhkosti zvyškovú vlhkosť v bielizni. Podľa zvyškovej vlhkosti sa trvanie programu a ukazovateľ zostávajúceho času v priebehu prevádzky automaticky prispôbujú (okrem časových programov).

## Zmena programu alebo doplnenie bielizne

Počas sušenia môžete kedykoľvek vybrať alebo doplniť bielizeň a zmeniť alebo prispôbiť program.

1. Otvorte dvierka alebo stlačte **Start/Pause (Štart/pauza)** ▷|||, čím vyvoláte prerušenie.  
**Upozornenie:** Keď je aktivované CoolDown, bubon sa naďalej otáča aj v stave prerušenia. CoolDown môžete kedykoľvek zrušiť otvorením dvierok.
2. Bielizeň doložte alebo vyberte.
3. Ak si želáte, zvolte iný program alebo iné nastavenie programu. → *"Přehľad programov"* na strane 22  
→ *"Nastavenia programu"* na strane 24  
**Upozornenie:** Počas CoolDown nemeňte program.
4. Zatvorte dvierka.
5. Stlačte **Start/Pause (Štart/pauza)** ▷|||.

**Upozornenie:** Trvanie programu na displeji sa aktualizuje podľa náplne a zvyškovej vlhkosti bielizne. Zobrazené hodnoty sa môžu po zmene programu alebo náplne zmeniť.

## Zrušenie programu

Program sa môže kedykoľvek prerušiť tak, že otvoríte dvierka alebo stlačíte **Start/Pause (Štart/pauza)** ▷|||.

**Pozor!**  
**Nebezpečenstvo požiaru. Bielizeň sa môže vznietiť.**

Ak zrušíte program, musíte všetky kusy bielizne vybrať a rozprestrieť tak, aby z nich mohlo uniknúť teplo.

## Koniec programu

Na displeji sa objaví upozornenie: *End*

## Vyberanie bielizne a vypnutie spotrebiča

1. Vyberte bielizeň.

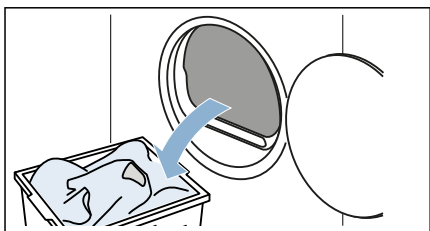

2. Na vypnutie spotrebiča otočte volič programov.

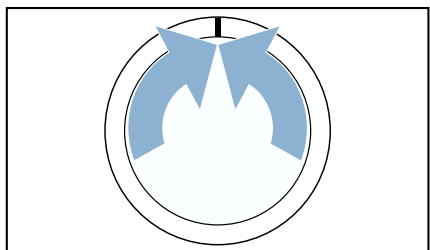

## Vyprázdenie nádržky na skondenzovanú vodu

**Upozornenie:** Po každom sušení vyprázdnite nádržku na skondenzovanú vodu, ináč sa ďalší program sušenia môže zrušiť z dôvodu, že je nádržka na skondenzovanú vodu plná.

1. Vytiahnite vodorovne nádržku na skondenzovanú vodu.

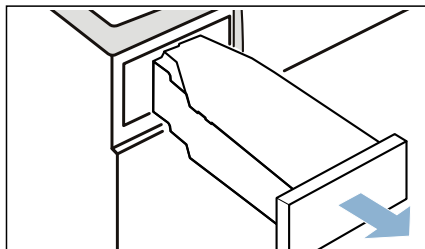

2. Vylejte skondenzovanú vodu.

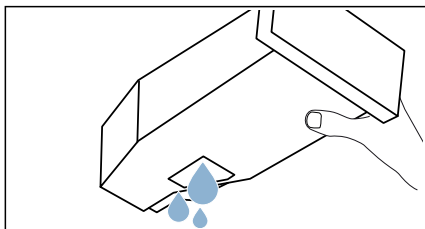

### Pozor!

#### Možné poškodenie zdravia a vecné škody

Skondenzovaná voda nie je pitná a môže byť znečistená vláknami. Znečistená skondenzovaná voda môže poškodiť zdravie a spôsobiť vecné škody. Nepite ju a ani ju ďalej nepoužívajte.

3. Nádržku na skondenzovanú vodu znova zasuňte do spotrebiča tak, aby citeľne zapadla.

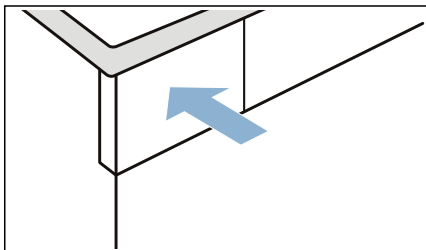

3. Odstráňte vlákna z priehlbiny sitka na vlákna. Dávajte pozor na to, aby do otvorenej šachty nespadli vlákna.

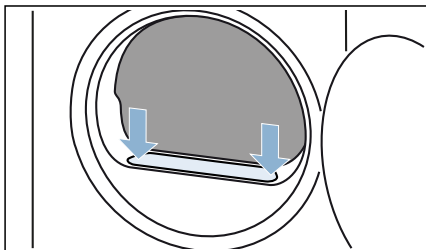

## Odstránenie vlákien

**Upozornenie:** Pri sušení sa vlákna a vlasy alebo chlpy pochádzajúce z bielizne zachytávajú v sitku na vlákna. Upchaté alebo znečistené sitko na vlákna znižuje prúd vzduchu a spotrebič tak nemôže dosiahnuť svoj plný výkon. Znečistené sitká na vlákna zvyšujú spotrebu prúdu a predlžujú čas sušenia.

### Vyčistíte sitko na vlákna po každom sušení:

1. Otvorte dvierka a odstráňte všetky vlákna od dvierok.
2. Vytiahnite dvojdielne sitko na vlákna.

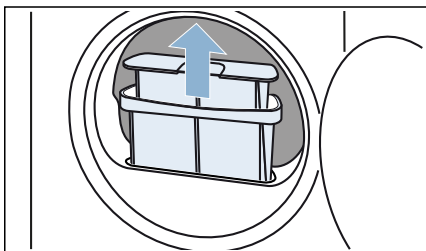

4. Dvojdielne sitko na vlákna roziahnite.

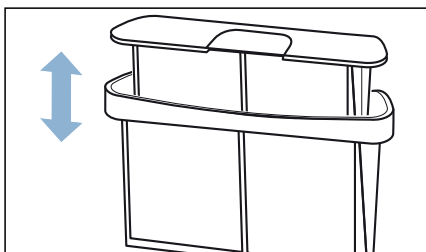

5. Obidve sitká vyklopte.

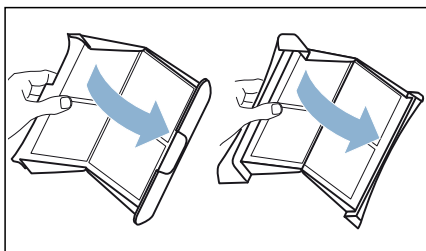



6. Odstráňte všetky vlákna z obidvoch sítiok.

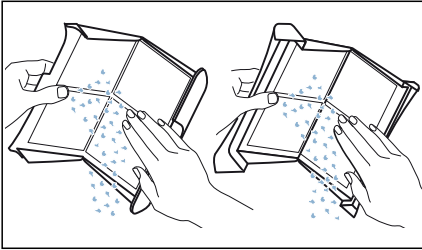

7. Vlákna spláchnite pod teplou tečúcou vodou.

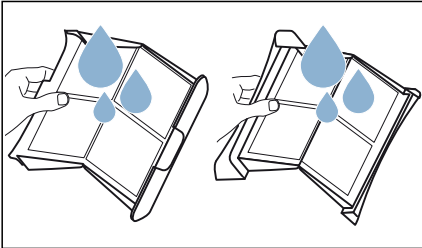

8. Sítka na vlákna osušte, zaklopte a znova vložte.

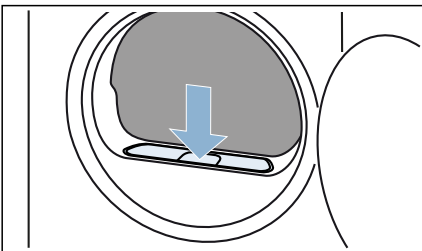

### Pozor!

#### Hmotná škoda / poškodenie spotrebiča

Ak prevádzkujete spotrebič bez vzduchového filtra (napr. filtra na vlákna, zásobníka na prach, v závislosti od konkrétneho spotrebiča), alebo ak je vzduchový filter neúplný či chybný, môže dôjsť k poškodeniu spotrebiča. Spotrebič neprevádzkujte bez filtra na vlákna alebo s filtrom, ktorý je chybný.



## Nastavenia spotrebiča

Nastavenia spotrebiča môžete priamo aktívovať/deaktívovať alebo prispôbiť pod.

### Detská poistka

Môžete aktívovať alebo deaktivovať detskú poistku spotrebiča. Keď aktivujete detskú poistku, zabránite tak neúmyselnej obsluhu panela.

#### Nastavenie spotrebiča aktivujte/deaktivujte takto:

Súčasne stlačte **Time dry (Čas sušenia)**  a **Finished in (Zostávajúci čas)**  a podržte stlačené cca 3 sekundy.

 sa zobrazí/zmizne z displeja.

Detská poistka je aktivovaná/deaktivovaná.

#### Upozornenia

- Detskú poistku môžete po zapnutí spotrebiča kedykoľvek aktivovať.
- Detská poistka zostane aktivovaná aj po vypnutí spotrebiča. Aby sa dal panel po zapnutí ovládať, musíte deaktivovať detskú poistku.

## Prispôsobenie nastavení spotrebiča

Môžete vyvolať a prispôbiť nasledovné nastavenia spotrebiča:

- Hlasitosť oznamovacích signálov (napr. po skončení programu)
- Hlasitosť signálov ovládania
- Otáčky odstreďovania, s ktorými bola bielizeň pred sušením odstredená,

### Vyvolajte a prispôsobte nastavenia spotrebiča takto:

1. Nastavte program na pozíciu 1.

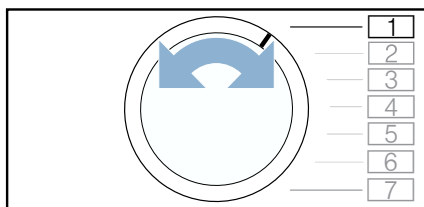

2. Stlačte **Start/Pause (Štart/pauza)**  a podržte, súčasne:
3. Nastavte program na pozíciu 2.

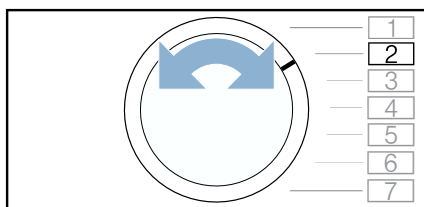

4. **Start/Pause (Štart/pauza)**  uvoľnite.

Teraz môžete prispôbiť nastavenia spotrebiča.

## Prispôsobenie hlasitosti signálov upozornení



Hlasitosť upozorňujúceho signálu skončenia programu môžete prispôbiť.

### Spotrebič prispôsobte takto:

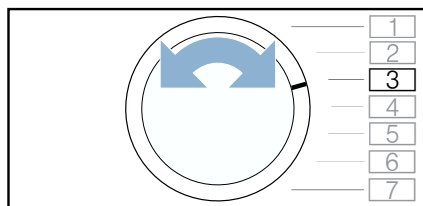
1. Nastavte program na pozíciu 3.



Na displeji sa objaví a aktuálna nastavená hodnota.

2. Stlačajte **Time dry (Čas sušenia)**  alebo **Finished in (Zostávajúci čas)** , kým sa na displeji neobjaví požadovaná hodnota nastavenia.

### Hodnoty nastavenia:

- 0 vyp.
- 1 nízka
- 2 stredná
- 3 vysoká
- 4 veľmi vysoká

3. Ďalšie nastavenia spotrebiča môžete prispôbiť alebo môžete uložiť a ukončiť nastavenia spotrebiča.

## Prispôsobenie hlasitosti signálov ovládania

Hlasitosť tlačidiel na ovládanie spotrebiča môžete prispôbiť.

### Spotrebič prispôsobte takto:

1. Nastavte program na pozíciu 4.

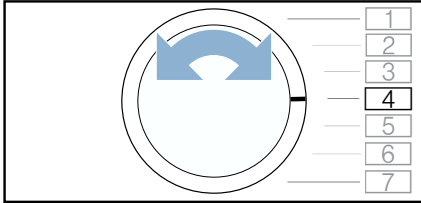

Na displeji sa objaví a aktuálna nastavená hodnota.

2. Stláčajte **Time dry (Čas sušenia)** ☹ alebo **Finished in (Zostávajúci čas)** ☹, kým sa na displeji neobjaví požadovaná hodnota nastavenia.

### Hodnoty nastavenia:

- |   |              |
|---|--------------|
| 0 | vyp.         |
| 1 | nízka        |
| 2 | stredná      |
| 3 | vyšoká       |
| 4 | veľmi vyšoká |
3. Ďalšie nastavenia spotrebiča môžete prispôbiť alebo môžete uložiť a ukončiť nastavenia spotrebiča.

## Prispôsobenie otáčok pri odstredovaní

Keď ste bielizeň pred sušením odstredili, môžete tieto otáčky nastaviť na spotrebiči. Podľa nastavených otáčok odstredovania sa čas sušenia predĺži alebo skráti.

**Upozornenie:** Nastavené otáčky odstredovania nezmenia čas sušenia časových programov.

### Spotrebič prispôsobte takto:

1. Nastavte program na pozíciu 2.

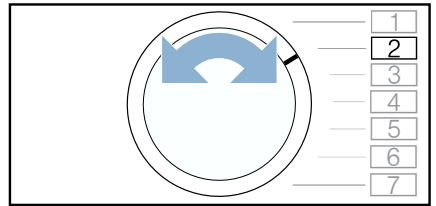

Na displeji sa objaví a aktuálna nastavená hodnota.

2. Stláčajte **Time dry (Čas sušenia)** ☹ alebo **Finished in (Zostávajúci čas)** ☹, kým sa na displeji neobjaví požadovaná hodnota nastavenia.

### Hodnoty nastavenia:

- |      |        |
|------|--------|
| 600  | nízka  |
| ↓    |        |
| 1800 | vyšoká |

3. Ďalšie nastavenia spotrebiča môžete prispôbiť alebo môžete uložiť a ukončiť nastavenia spotrebiča.

## Uloženie a ukončenie nastavení spotrebiča

### Uloženie a ukončenie nastavení spotrebiča nasledovne:

1. Na vypnutie spotrebiča otočte voľič programov.

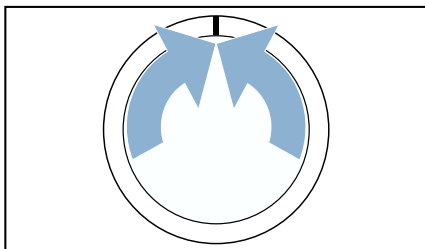

2. Počkajte 5 sekúnd.

**Upozornenie:** Nastavenia zostanú uložené aj po vypnutí spotrebiča.

## Čistenie a údržba

### Čistenie spotrebiča

#### **Varovanie**

#### **Nebezpečenstvo usmrtenia!**

Zariadenie je napájané elektrinou. Ak prídete do kontaktu s časťami pod napätím, hrozí nebezpečenstvo zásahu elektrickým prúdom. Preto majte na pamäti nasledovné:

- Vypnite zariadenie. Odpojte zariadenie od elektrickej siete (vytiahnite zástrčku).
- Nikdy nemanipulujte s elektrickou zástrčkou mokrými rukami.
- Pri vyťahovaní zástrčky zo zásuvky vždy ťahajte za zástrčku a nie za sieťový kábel, v opačnom prípade môže dôjsť k poškodeniu sieťového kábla.
- V zariadení alebo na jeho funkciách nevykonávajte žiadne technické zmeny.
- Opravy a akékoľvek iné práce na zariadení môže vykonávať len náš technik zo zákaznickeho servisu alebo elektrikár. To isté platí pre výmenu sieťového kábla (v prípade potreby).
- Náhradný sieťový kábel si môžete objednať v našom zákaznickom servise.

#### **Varovanie**

#### **Riziko otravy!**

Jedovaté výpary môžu pochádzať z čistiacich prostriedkov, ktoré obsahujú rozpúšťadlá, napr. čistiace rozpúšťadlá. Nepoužívajte čistiace prostriedky, ktoré obsahujú rozpúšťadlá.

**⚠ Varovanie****Nebezpečenstvo úrazu elektrickým prúdom / hmotných škôd / poškodenia spotrebiča!**

Ak prenikne do zariadenia vlhkosť, môže dôjsť ku skratu.

Na čistenie spotrebiča nepoužívajte tlakový alebo parný čistič, hadicu ani striekaciu pištoľ.

**Pozor!****Hmotná škoda / poškodenie zariadenia**

Čistiace prostriedky a prostriedky na predošetrenie bielizne (napr. odstraňovače škvŕn, predpieracie spreje atď.) môžu pri kontakte s povrchmi zariadenia spôsobiť poškodenie. Preto majte na pamäti nasledovné:

- Dbajte na to, aby tieto prostriedky neprišli do kontaktu s povrchmi zariadenia.
- Zariadenie čistite len vodou a mäkkou, vlhkou handričkou.
- Ihneď odstráňte všetky pracie prostriedky, postreky alebo iné zvyšky.

**Čistenie snímača vlhkosti**

**Upozornenie:** Snímač vlhkosti meria stupeň vlhkosti bielizne. Po dlhej prevádzke sa môžu usadiť jemné zvyšky vodného kameňa, pracieho a ošetrovacieho prostriedku. Tieto usadeniny je nutné pravidelne odstraňovať, inak môže byť nepriaznivo ovplyvnený výsledok sušenia.

1. Otvorte dvierka.

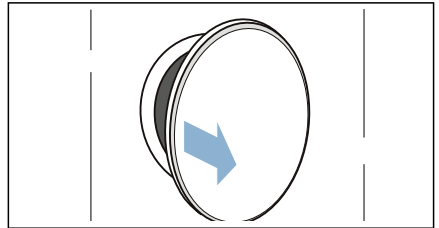

2. Snímač vlhkosti vyčistíte zdrsnenou špongiou.

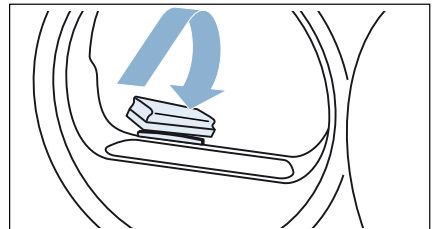
**Pozor!****Snímač vlhkosti sa môže poškodiť.**

Snímač vlhkosti pozostáva z nehrdzavejúcej ocele. Snímač vlhkosti nečistíte s použitím abrazívnych prostriedkov a ocelevej vlny.

## Čistenie podlahovej jednotky

Pri sušení sa vlákna a vlasy z bielizne zbierajú v podlahovej jednotke. Vyčistite podlahovú jednotku spotrebiča, keď sa na displeji objaví upozornenie: .

Podlahovú jednotku spotrebiča môžete vyčistiť aj vtedy, keď sa na displeji toto upozornenie neobjaví, napr. pri viditeľnom znečistení.

### Varovanie

#### Nebezpečenstvo poranenia!

Môžete si porezať ruky o lamely výmenníka tepla.

Nedotýkajte sa rukami lamiel výmenníka tepla.

**Upozornenie:** Prv než začnete spotrebič čistiť, nechajte ho po prevádzke vychladnúť asi 30 minút.

#### Čistenie podlahovej jednotky nasledovne:

1. Vyčistite sitko na vlákna. → *Strana 30*
2. Otvorte rukoväťou údržbovú klapku.

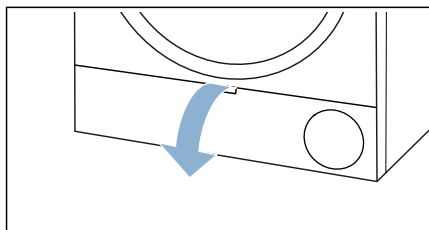

3. Údržbovú klapku vyčistite mäkkou, vlhkou handrou.

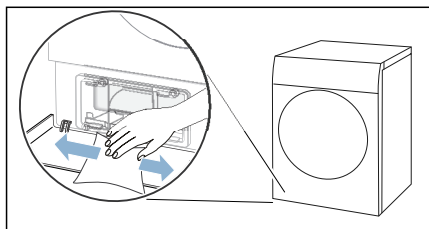

4. Odistite páčku krytu výmenníka tepla.

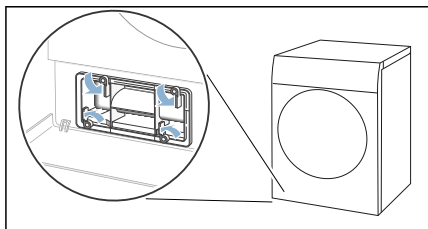

5. Kryt výmenníka tepla vytiahnite držadlom.

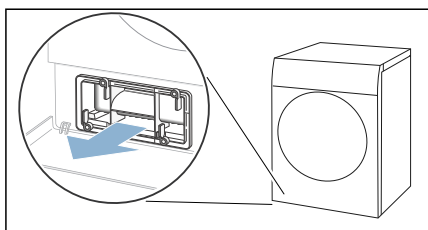

6. Filtračnú vložku opatrne vytiahnite z krytu výmenníka tepla.

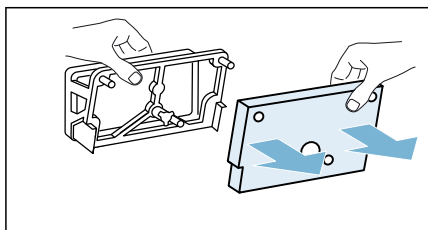

7. Filtračnú vložku opatrne vytiahnite z krytu výmenníka tepla.

7. Kryt výmenníka tepla vyčistite mäkkou kefkou.

**Upozornenie:** Dávajte pozor, aby sa na tesnenie nedostali nečistoty.

8. Filtračnú vložku opláchnite pod tečúcou vodou a rukami z nej vytlačte vodu.

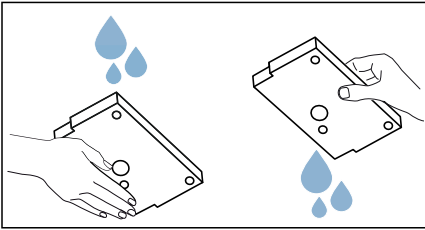

### Upozornenia

- Pri silnom znečistení môžete filtračnú vložku opatrne opatrne vyčistiť vysávačom.
  - Na čistenie používajte výlučne čistú vodu bez čistiacich prostriedkov.
9. Filtračnú vložku nasuňte úplne na držiaky krytu výmenníka tepla.

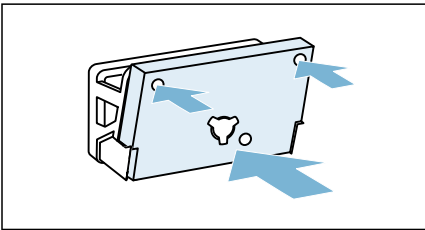

### Upozornenia

- Dávajte pritom pozor, aby ste nasunuli čistú a suchú filtračnú vložku na držiaky podľa zobrazenia.
- Filtračná vložka sa nesmie zdeformovať, poškodiť alebo nasunúť obrátenou stranou.
- Novú filtračnú vložku, môžete si v zákazníckom servise pod obj. číslom: **12022801**. Kontaktné údaje všetkých krajín nájdete v priloženom zozname stredísk zákazníckeho servisu.

10. Pri viditeľnom znečistení vykonajte nasledujúce kroky (**voliteľne**):
- a) Strednú lamelu vložky ľahko nadvihnite.

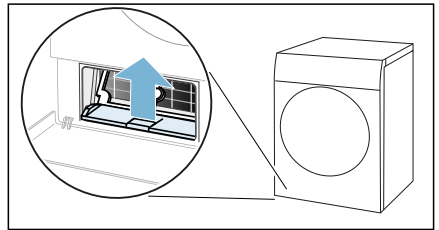

- b) Vložku vodorovne vytiahnite.

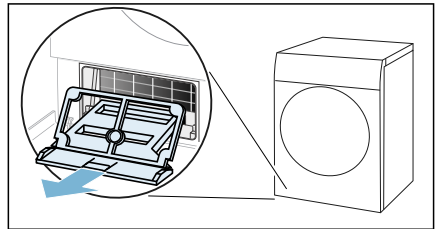

- c) Vložku opláchnite pod tečúcou vodou a vysušte.

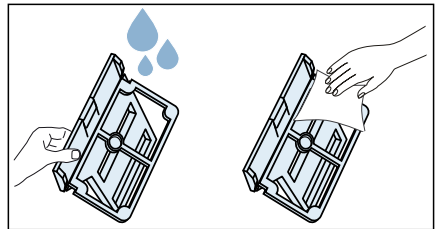

- d) Otvor spotrebiča vyčistite mäkkou, vlhkou handrou.

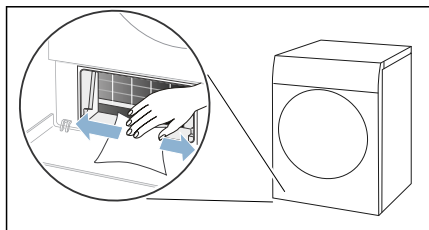

**Upozornenie:** Dávajte pozor, aby ste voľne ležiaci výmenník tepla nepoškodili.

- e) Lamely výmenníka tepla opatrne vyčistíte vysávačom a kefovým nadstavcom.

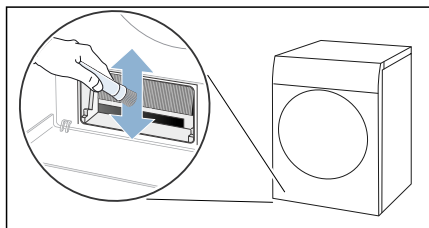

**Upozornenie:** Dávajte pozor, aby ste lamely výmenníka tepla čistili zhora nadol a neohli ich alebo nepoškodili.

- f) Vložku vodorovne zasuňte tak, aby lamela počuteľne zapadla.

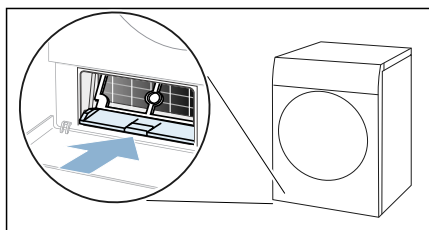

11. Kryt výmenníka tepla zasuňte držadlom.

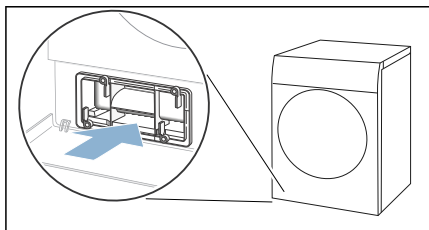

**Upozornenie:** Kryt výmenníka tepla môžete zasunúť len vtedy, keď sa vložka nachádza v spotrebiči.

12. Zastavte páčku krytu výmenníka tepla.

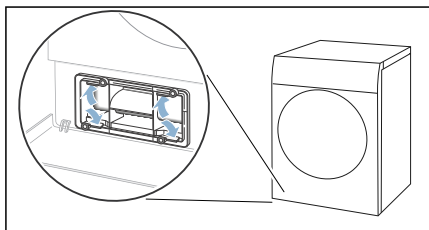

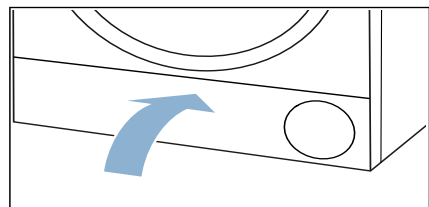

13. Zatvorte údržbovú klapku.



Podlahovú jednotku spotrebiča ste vyčistili.



## Pomoc

Poruchy	Príčina/odstránenie
Spotrebič sa nespustí.	Skontrolujte sieťovú zástrčku a poistky.
Vznik záhybov, krčenie.	<ul style="list-style-type: none"> <li>■ Množstvo bielizne je prekročené alebo zvolený nesprávny program pre daný druh textílií. V tabuľke programov nájdete všetky potrebné informácie. → <i>Strana 22</i></li> <li>■ Bielizeň hneď po vysušení vyberte z bubna. Keď ostatne ležať v bubne, pokrčí sa.</li> </ul>
Voda vyteká.	<ul style="list-style-type: none"> <li>■ Spotrebič pravdepodobne stojí šikmo. Vyrovnajte spotrebič.</li> <li>■ Zabezpečte, aby v podlahovej jednotke: <ul style="list-style-type: none"> <li>- bol kryt výmenníka tepla správne zaistený.</li> <li>- tesnenie krytu výmenníka tepla nebolo znečistené.</li> </ul> → <i>Strana 36</i> </li> <li>■ Keď je nainštalovaná voliteľná odtoková hadica*, zaistite, aby táto hadica bola správne pripojená.</li> </ul>
Spotrebič je v stave prerušenia, ale bubon sa otáča.	Spotrebič zistil príliš vysokú teplotu a spustil proces CoolDown. Regulácia teploty môže trvať až 10 minút. Proces CoolDown môžete kedykoľvek zrušiť otvorením dvierok.
Program sa nespustí.	<p>Zaistite, aby</p> <ul style="list-style-type: none"> <li>■ boli zatvorené dvierka.</li> <li>■ bolo deaktivované (Detskú poistku)  3 sec.</li> <li>■ Na Start/Pause (Štart/pauza)  bolo navolené</li> </ul> <p><b>Upozornenie:</b> Pokiaľ je nastavené odložené spustenie programu pomocou <b>Finished in (Zostávajúci čas)</b> , spustí sa program neskôr.</p>
Zobrazené trvanie programu sa v priebehu sušenia mení.	Nejde o chybu. Snímač vlhkosti určuje zvyškovú vlhkosť v bielizne a prispôbuje tomu trvanie programu (okrem časových programov).
Bielizeň nie je správne suchá alebo je ešte príliš vlhká.	<ul style="list-style-type: none"> <li>■ Teplá bielizeň je po skončení programu na dotyk vlhkejšia, ako je v skutočnosti. Rozprestrite bielizeň a nechajte ju vychladnúť.</li> <li>■ Prispôbte výsledok sušenia alebo zvýšte stupeň vysušenia. Predĺži sa tým trvanie programu pri nezmenenej teplote.</li> <li>■ Zvoľte časový program na dosušenie ešte vlhkej bielizne.</li> <li>■ Zvoľte časový program pre malé množstvo bielizne.</li> <li>■ Neprekračujte maximálne množstvo náplne pre daný program. → <i>Strana 22</i></li> <li>■ Vyčistite snímač vlhkosti v bubne. Na snímači sa môže usadiť vrstva vodného kameňa alebo zvyšky z pracích a ošetrovacích prostriedkov nepriaznivo ovplyvní jeho funkčnosť. → <i>Strana 35</i></li> <li>■ Sušenie sa zrušilo z dôvodu výpadku elektrickej siete, plnej nádržky na skondenzovanú vodu alebo prekročenia maximálneho času sušenia.</li> </ul> <p><b>Upozornenie:</b> Venujte pozornosť aj tipom týkajúcim sa vašej bielizne. → <i>Strana 25</i></p>
Vlhkosť v miestnosti stúpa.	Miestnosť dostatočne vetrajte.

Neobvyklé zvuky pri sušení.	Pri sušení vznikajú prevádzkové zvuky, ktoré vytvára čerpadlo a kompresor. Neznamenajú nesprávne fungovanie spotrebiča.
Spotrebič sa aj napriek sušeniu zdá byť studený.	Nejde o chybu. Spotrebič s tepelným čerpadlom suší účinne pri nízkych teplotách.
Program sušenia zrušený.	Ak sa program sušenia z dôvodu výpadku elektrickej energie zruší, znova ho spustíte alebo vyberte bielizeň a rozprestrete ju.
Čas sušenia príliš dlhý.	<ul style="list-style-type: none"> <li>■ Spotrebič môže byť znečistený vlákнами. Spôsobuje to dlhší čas sušenia. <ul style="list-style-type: none"> <li>- Odstráňte vlákna. → <i>Strana 30</i></li> <li>- Vyčistíte podlahovú jednotku. → <i>Strana 36</i></li> </ul> </li> <li>■ Výmenník tepla môže byť znečistený vlákнами. Pri viditeľnom znečistení voľne prístupný výmenník tepla opatrne vyčistíte vysávačom. → <i>Strana 36</i></li> <li>■ Ak je vetracia mriežka zakrytá alebo nie je voľne prístupná, môže sa čas sušenia predĺžiť. Vetráciu mriežku udrzte voľnú.</li> <li>■ Ak je teplota okolia nižšia ako 15 °C a vyššia ako 30 °C, môže sa čas sušenia predĺžiť.</li> <li>■ Nedostatočná cirkulácia vzduchu v miestnosti môže predĺžiť čas sušenia. Miestnosť dostatočne vetrajte.</li> </ul>
* v závislosti od výbavy spotrebiča alebo dostupného príslušenstva	

**Upozornenie:** Ak nemôžete poruchu sami odstrániť vypnutím a zapnutím spotrebiča, obráťte sa na zákaznícky servis. → *Strana 44*



## Preprava spotrebiča

### Varovanie

#### Riziko úrazu / materiálnej škody / poškodenia zariadenia!

Ak za účelom zdvihnutia alebo premiestnenia zariadenia uchopíte niektorú z vyčnievajúcich častí zariadenia (napr. dvierka zariadenia), tieto časti sa môžu zlomiť a spôsobiť zranenie.

Pri premiestňovaní zariadenia ho nechytajte za prečnievajúce časti.

### Varovanie

#### Riziko poranenia!

- Výrazné poškodenie zariadenia. Pri jeho zdvíhaní môže dôjsť k zraneniu. Zariadenie nezdvíhajte sami.
- Zariadenie má ostré hrany, o ktoré by ste mohli porezať ruky. Zariadenie neuchopujte za jeho ostré hrany. Pri zdvíhaní noste ochranné rukavice.

#### Príprava spotrebiča na prepravu:

1. Vytiahnite vodorovne nádržku na skondenzovanú vodu a vyprázdňte ju.

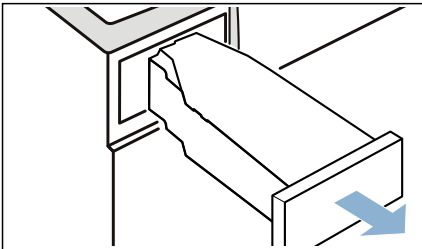

2. Nádržku na skondenzovanú vodu znova zasuňte do spotrebiča tak, aby citeľne zapadla.

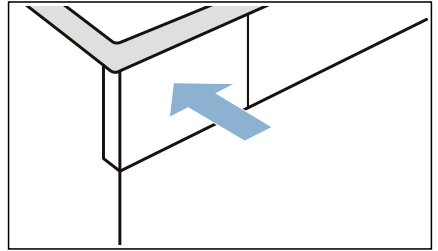

3. Spotrebič zapnite.
4. Nastavte ľubovoľný program.
5. Stlačte **Start/Pause (Štart/pauza)** .
6. Počkajte 5 minút. Skondenzovaná voda sa odčerpá.
7. Nádržku na skondenzovanú vodu opäť vyprázdňte.
8. Vypnite spotrebič.
9. Vytiahnite sieťovú zástrčku spotrebiča z elektrickej siete. Spotrebič je teraz pripravený na prepravu.

### Pozor!

#### Vecné škody a poškodenie spotrebiča

Napriek odčerpaniu sa sušičke vždy nachádza malé množstvo zvyškovej vody. Zvyšková voda môže vytiecť a spôsobiť tak vecné škody. Preto spotrebič prepravujte vždy postojáčky.



## Hodnoty spotreby

### Tabuľka hodnôt spotreby

Program	Otáčky pri odstreďovaní, s ktorými sa bielizeň odstreďovala (v ot/min)	Čas trvania** (v min)		Spotreba energie** (v kWh)	
<b>Bavlna</b>		<b>7 kg</b>	<b>3,5 kg</b>	<b>7 kg</b>	<b>3,5 kg</b>
suché do skrine *	1 400	155	96	1,49	0,90
	1 000	175	108	1,69	1,01
	800	195	120	1,89	1,13
suché na žehlenie *	1 400	117	73	1,12	0,68
	1 000	137	85	1,32	0,79
	800	157	97	1,52	0,91
<b>Nekrčivá bielizeň</b>		<b>3,5 kg</b>		<b>3,5 kg</b>	
suché do skrine *	800	67		0,57	
	600	78		0,67	

\* Nastavenie programu pre skúšky podľa platnej normy EN61121.

\*\* Hodnoty sa môžu odlišovať od uvedených hodnôt v závislosti od druhu textílií, zloženia sušenej bielizne, zvyškovej vlhkosti textílií, nastaveného stupňa sušenia, množstva náplne, podmienok okolia a aktivovaných doplnkových funkcií.

### Najúčinnejší program na bavlnené textílie

Nasledujúci „štandardný program na bavlnu“ (označený symbolom ) je vhodný na sušenie normálne mokrej bavlnenej bielizne a so zreteľom na kombinovanú spotrebu energie je najefektívnejší na sušenie mokrej bavlnenej bielizne.

#### Štandardné programy na bavlnu, podľa aktuálneho nariadenia EÚ 932/2012

Program + cieľ sušenia	Náplň (v kg)	Spotreba energie (v kWh)	Čas trvania programu (v min)
Bavlna +  suché do skrine	7/3,5	1,69/1,01	175/108

Nastavenie programu na testovanie a označovanie energetickým štítkom, podľa smernice 2010/30/EÚ.

## Technické údaje

### Rozmery:

850 x 600 x 640 mm  
(šírka x hĺbka x výška)

### Hmotnosť:

56 kg (podľa modelu)

### Sieťová prípojka:

Sieťové napätie 220 - 240 V, 50Hz

Menovitý prúd 10 A

Menovitý výkon 600 W

### Maximálne množstvo náplne:

7 kg

### Príkonný výkon vo vypnutom stave:

0,10 W

### Príkonný výkon v nevympnutom stave:

0,10 W

### Vnútrovnútorné osvetlenie bubna\*

### Teplota okolia:

5 - 35°C

## Likvidácia



Obal a spotrebič zlikvidujte v súlade s ochranou životného prostredia.

Tento spotrebič je označený v súlade s európskou smernicou 2012/19/EÚ o odpade z elektrických a elektronických zariadení (waste electrical and electronic equipment – WEEE).

Smernica stanovuje rámec pre vrátenie a recykláciu použitých spotrebičov, platný v celej EÚ.

### Pozor!

### Nebezpečenstvo požiaru/ nebezpečenstvo otravy/ nebezpečenstvo vecnej škody a škody na spotrebiči

Spotrebič obsahuje ekologické, ale horľavé chladivo R290. Neodborná likvidácia môže viesť k požiaru alebo k otravám.

Spotrebič zlikvidujte odborne a nepoškodte rúry okruhu chladiva.

\* podľa výbavy spotrebiča



## Krátky návod

Ak nemôžete poruchu sami odstrániť vypnutím a zapnutím spotrebiča, obráťte sa na zákaznícky servis. → Priložený zoznam zákazníckych servisov alebo obálka

Vždy nájdeme vhodné riešenie, aby sme zabránili aj zbytočným návštevám technika.

Prosím, uveďte zákazníkemu servisu číslo výrobku (E-Nr.) a výrobné číslo (FD) spotrebiča.

E-Nr. _____	FD _____
-------------	----------

E-Nr.      Číslo výrobku  
FD        Výrobné číslo

Tieto údaje nájdete \*podľa modelu:

vo vnútri v dvierkach\*/otvorenom servisnom kryte\* a na zadnej strane spotrebiča.

### **Spoľahnite sa na kompetentnosť výrobcu.**

Obráťte sa na nás. Tým si zaistíte, že oprava bude vykonaná vyškolenými servisnými technikmi a s originálnymi náhradnými súčiastkami.



---

---

---

---

---

---

---

---

---

---

---

---

---

---

---

---

---

---

---

---

---







**BOSCH**

Stvorené pre život

# Záručný list

firmy BSH domácí spotřebiče s.r.o.

**2 roky**záruka od výrobcu  
na všetky spotřebičeDovozca: **BSH domácí spotřebiče s.r.o.**

Radlická 350

158 00 Praha 5

Výrobok:	Produktové číslo: E-Nr.
	Poradové číslo: FD
Dátum predaja, pečiatka, podpis	Dátum montáže, pečiatka, podpis

Predajca je povinný úplne a čitateľne vyplniť všetky požadované údaje v záručnom liste v deň predaja spotrebiča. Neoddeliteľnou súčasťou tohto záručného listu je daňový doklad o predaji výrobku.

Záručný list je dokladom práv spotrebiteľa v zmysle Občianskeho zákonníka. Je súčasťou výrobku s výrobným číslom uvedeným na prednej strane tohto záručného listu, zvlášť v prípadoch dlhších než zákonom daná záručná lehota je záručný list jedným z dokázateľných prostriedkov práv užívateľa. Je v záujme spotrebiteľa, aby si skontroloval správnosť a úplnosť všetkých uvedených údajov, ako i to, či dostal od predajcu záručný list so správnym označením pre uvedený druh výrobku.

Odporúča sa, aby výrobky montoval a uviedol do prevádzky autorizovaný servis, ktorý poskytuje záruku odbornej montáže, predvedenie a preskúšanie výrobku.

Montáž a inštalácia spotrebiča musí byť vykonaná v súlade s vyhláškou ÚBP SR č. 718/2002 Z. z. súvisiacich predpisov a noriem v platnom znení.

Pred montážou výrobku je nutné, aby boli splnené všetky podmienky pre pripojenie na inžinierske siete podľa platných noriem a podľa návodu na použitie.

**Zápisy o uskutočnených opravách:**

Dátum objed. opravy	Dátum dokončenia	Číslo oprav. listu	Stručný opis poruchy

## Upozornenie pre predajcov

Predajca je povinný dať zákazníkovi platný doklad o predaji, kde bude uvedený dátum predaja a označenie spotrebiča, a súčasťou dokladu o kúpe tovaru je správne a úplne vyplnený záručný list v deň predaja výrobku. V prípade predpredajnej reklamácie je potrebné predložiť riadne vyplnený reklamačný protokol.

### Záručné podmienky

- na výrobok sa poskytuje záručná lehota **24 mesiacov** odo dňa zakúpenia výrobku kupujúcim
- spotrebiteľ je oprávnený chybu vytknúť do šiestich mesiacov od jej zistenia, najneskôr však do uplynutia záručnej lehoty
- pri reklamácií je podmienkou predložiť platný daňový doklad o kúpe výrobku (napr. pokladničný blok, faktúru a pod.)
- ak je výrobok používaný na iný než výrobcom stanovený účel alebo je výrobok používaný v rámci predmetu obchodnej činnosti, poskytuje sa záručná lehota 6 mesiacov odo dňa zakúpenia, keďže spotrebiče sú určené výhradne na použitie v domácnosti
- za chybu výrobku sa nepovažuje jeho nadmerné opotrebovanie a z toho vyplývajúce absencie niektorých pôvodných vlastností, ktoré boli spôsobené napr. zanedbaním bežnej údržby, čistenia, nadmerným používaním výrobku
- záručná lehota neplynie počas obdobia, keď kupujúci nemôže užívať tovar pre jeho chyby, za ktoré zodpovedá predávajúci
- ak nebude zistená žiadna porucha, na ktorú sa vzťahuje bezplatná záručná oprava, alebo bude zistená porucha nezavinená výrobcom, hradí náklady spojené s vyslaním servisného technika osoba, ktorá uplatnila nárok na túto opravu
- záručné opravy vykonávajú autorizované servisné strediská podľa zoznamu uvedeného v tomto záručnom liste

### Právo na bezplatnú opravu výrobku na náklady BSH domáci spotrebiče s.r.o., organizačná zložka Bratislava, zaniká, ak:

- je nečitateľný výrobný štítok alebo na výrobku chýba,
- údaje na doklade o predaji sa líšia od údajov uvedených na výrobnom štítku spotrebiča,
- výrobok bol namontovaný v rozpore s návodom na montáž, prípadne nebol dodržaný súlad s platnými STN alebo s návodom na obsluhu,
- výrobok bol neodborne namontovaný alebo nebol uvedený do prevádzky organizáciou oprávnenou v zmysle vyhlášky ÚBP SR č. 718/2002 Z. z., platí pre plynové spotrebiče a spotrebiče s elektrickým napájaním 400 V, ako i pre spotrebiče dodávané bez elektrického kábla, prípadne bez elektrickej koncovky,
- bola vykonaná konštrukčná zmena alebo zásah do výrobku neoprávnenou osobou,
- porucha na výrobku vznikla použitím neoriginálnych náhradných dielov alebo príslušenstva,
- ide o poškodenie: mechanické, nadmernou záťažou, v dôsledku vodného kameňa, neodborného zapojenia, živelnou pohromou, vonkajšími vplyvmi a pod.

### Vyhlasenie o hygienickej neškodnosti výrobku

**Všetky výrobky** distribuované spoločnosťou BSH domáci spotrebiče s.r.o., organizačná zložka Bratislava, prichádzajúce do styku s potravinami **spĺňajú požiadavky** o hygienickej neškodnosti podľa **európskej normy EC 1935/2004**. Toto vyhlásenie sa vzťahuje na všetky výrobky prichádzajúce do styku s potravinami uvedené v aktuálnom cenníku BSH domáci spotrebiče s.r.o., organizačná zložka Bratislava.

Symbol uvedený na výrobku alebo jeho obale upozorňuje na to, že výrobok po skončení jeho životnosti nepatrí k bežnému domácejmu odpadu, ale ho treba odovzdať do špeciálnej zberne odpadu na recyklovanie elektrických alebo elektronických spotrebičov.

Vašou podporou správnej likvidácie pomáhate opäť získať cenné suroviny a chrániť tak životné prostredie. Ďalšie informácie o recyklovaní tohto výrobku získate na miestnom úrade, v zberni odpadu alebo v združení Envidom, ktoré zabezpečuje zber, prepravu, spracovanie, recykláciu a ekologické zneškodňovanie elektroodpadu v zmysle zákona.



## **Uistenie dovozcu o vydaní vyhlásenia o zhode**

Vážený zákazník,

Podľa zákona č. 264/1999 Z. z. Vás uistujeme, že na všetky výrobky distribuované spoločnosťou BSH domáci spotrebiče s. r. o. našim obchodným partnerom, bolo vydané prehlásenie o zhode v zmysle zákona č. 264/1999 Z. z. a príslušných nariadení vlády. Toto uistenie dovozcu o vydaní prehlásenia o zhode sa vzťahuje na všetky výrobky vrátane plynových spotrebičov, ktoré sú obsiahnuté v aktuálnom cenníku firmy BSH domáci spotrebiče s. r. o.

## **Kontakt na servis domácich spotrebičov BOSCH**

### **Dodávateľ:**

BSH domácí spotřebiče s.r.o.  
Radlická 350  
158 00 Praha 5

### **Príjem opráv:**

Tel.: +421 244 450 808  
Email: **opravy@bshg.com**

### **Objednávky príslušenstva a náhradných dielov:**

Tel.: +421 244 452 041  
Email: **dily@bshg.com**

### **Zákaznícke poradenstvo:**

Tel.: +421 244 452 041  
Email: **bosch.spotrebice@bshg.com**

Aktuálne informácie o servise nájdete na internetových stránkach [www.bosch-home.sk](http://www.bosch-home.sk)

Tu máte možnosť si dojednať opravu pomocou online formulára.