



Pečicí trouba HBA554BS0



BOSCH

cz Návod k použití



4 242005 030125

Obsah

	Použití podle určení	4		Závěsné rošty	18
	Důležité bezpečnostní pokyny	4		Vysazení a nasazení závěsných roštů	18
	Všeobecné pokyny	4		Dvířka spotřebiče	19
	Halogenové světlo	5		Vysazení a nasazení skla dvířek	19
	Funkce čištění	5		Co dělat v případě poruchy?	20
	Příčiny poškození	5		Odstranění drobných závad svépomocí	20
	Všeobecné pokyny	5		Výměna osvětlení v pečicím prostoru	21
	Ochrana životního prostředí	6		Zákaznický servis	21
	Tipy pro úsporu energie	6		E-Nr. a FD	21
	Ekologická likvidace spotřebiče	6		Testováno pro vás v našem	
	Seznámení se se spotřebičem	7		kuchyňském studiu	22
	Ovládací panel	7		Všeobecné pokyny	22
	Tlačítka a displej	7		Koláče a pečivo	22
	Druhy ohřevu a funkce	8		Nákypy a gratinované pokrmy	26
	Teplota	8		Drůbež, maso a ryby	26
	Pečicí prostor	9		Zelenina a přílohy	29
	Příslušenství	9		Dezerty	29
	Základní příslušenství	9		Akrylamid v potravinách	30
	Vkládání příslušenství	9		Sušení	30
	Zvláštní příslušenství	10		Zavařování	30
	Před prvním použitím	11		Kynutí těsta	31
	První uvedení do provozu	11		Rozmrazování	32
	Čištění pečicího prostoru a příslušenství	11		Udržování teploty	32
	Obsluha spotřebiče	12		Zkušební pokrmy	33
	Zapnutí a vypnutí spotřebiče	12			
	Nastavení druhu ohřevu a teploty	12			
	Rychlý ohřev	12			
	Časové funkce	13			
	Nastavení doby trvání	13			
	Nastavení času ukončení	13			
	Nastavení minutky	14			
	Nastavení hodin	14			
	Dětská pojistka	15			
	Aktivace a deaktivace	15			
	Čištění	15			
	Vhodné čisticí prostředky	15			
	Plochy pečicího prostoru	16			
	Udržování spotřebiče v čistotě	16			
	Funkce čištění	17			
	Doporučení pro čištění	17			
	Před funkcí čištění	17			
	Nastavení funkce čištění	17			
	Po funkci čištění	17			

Další informace k produktům, příslušenství, náhradním dílům a servisu naleznete na internetových stránkách: **www.bosch-home.com/cz**

Použití podle určení

Pečlivě si přečtěte tento návod. Pouze tak budete schopni váš spotřebič používat správně a bezpečně. Tento návod k obsluze a návod na montáž pečlivě uschovejte pro pozdější použití či dalšího uživatele.

Tento spotřebič je určen pouze pro vestavbu. Dodržujte zvláštní pokyny pro instalaci.

Po vybalení spotřebič zkontrolujte. Pokud došlo během přepravy spotřebiče k jeho poškození, nepřipojujte jej.

Spotřebiče bez zástrčky může zapojit pouze oprávněný odborník. V případě škod vzniklých v důsledku špatného zapojení nemáte nárok na záruku.

Spotřebič je určen pouze pro použití v domácnosti a v domácnosti odpovídajícím prostředí. Spotřebič používejte pouze k přípravě pokrmů a nápojů. Při používání nenechávejte spotřebič bez dozoru. Spotřebič je určen výhradně pro použití v uzavřených prostorách.

Tento spotřebič je určen k použití do nejvyšší povolené nadmořské výšky 4000 m.

Děti starší 8 let a osoby se sníženými fyzickými, sensorickými nebo mentálními schopnostmi smí spotřebič používat pouze pod dohledem zodpovědné osoby, která je poučí, jak spotřebič bezpečně používat, a v případě, že pochopily rizika, která z používání vyplývají.

Děti si se spotřebičem nesmí hrát. Čištění a uživatelskou údržbu nesmí provádět děti, pouze pokud jsou starší 15 let a jsou pod dozorem.

Děti mladší 8 let věku by se měly zdržovat v bezpečné vzdálenosti od spotřebiče a napájecího vedení.

Příslušenství vždy vsunujte do pečicího prostoru správným způsobem. → *"Příslušenství" na straně 9*

Důležité bezpečnostní pokyny

Všeobecné pokyny

Varování - Nebezpečí požáru!

- Hořlavé předměty uskladněné v pečicím prostoru se mohou vznítit. V pečicím prostoru nikdy neukládejte hořlavé předměty. Nikdy neotvírejte dvířka spotřebiče, když uvnitř začne vznikat dým. Vypněte spotřebič a vytáhněte síťovou zástrčku ze zásuvky nebo vypněte pojistky v pojistkové skříni.
- Zbytky jídel, tuků a šťavy z masa se mohou během funkce čištění vznítit. Před spuštěním funkce čištění odstraňte hrubé nečistoty z pečicího prostoru a z příslušenství.
- Při otevření dvířek spotřebiče vznikne průvan. Pečicí papír může přijít do kontaktu s topným tělesem a může se vznítit. V průběhu předehřívání nikdy neumisťujte pečicí papír na příslušenství bez upevnění. Pečicí papír musí být vždy zatížen nádobím nebo formou na pečení. Pečicím papírem vyložte vždy jen plochu, kterou budete potřebovat. Pečicí papír nesmí nikdy přesahovat přes příslušenství.

Varování - Nebezpečí popálení!

- Spotřebič se zahřívá na velmi vysoké teploty. Nikdy se nedotýkejte vnitřních ploch pečicího prostoru nebo topných těles. Spotřebič nechejte vždy vychladnout. Udržujte děti mimo dosah spotřebiče.
- Příslušenství nebo nádoby jsou velmi horké. Při vyjímání příslušenství nebo nádob z trouby vždy použijte kuchyňské rukavice.
- Alkoholické výpary se mohou v rozpálené troubě vznítit. Nikdy nepřipravujte pokrmy s velkým množstvím vysokoprocenního alkoholu. Pokud použijete nápoj s vysokým procentem alkoholu, pak jen v malém množství. Dvířka spotřebiče otvírejte opatrně.

Varování - Nebezpečí opaření!

- Přístupné vnější části spotřebiče jsou během provozu horké. Nikdy se nedotýkejte horkých částí. Udržujte děti mimo dosah spotřebiče.
- Při otevření dvířek spotřebiče může ven unikat horká pára. Pára nemusí být viditelná, záleží na teplotě. Při otevírání dvířek nestůjte příliš blízko u spotřebiče. Dvířka spotřebiče otvírejte opatrně. Udržujte děti mimo dosah spotřebiče.
- Z vody v horkém pečicím prostoru může vzniknout horká pára. Do horkého pečicího prostoru nikdy nelijte vodu.

⚠ Varování - Nebezpečí úrazu!

- Poškrábané sklo dvířek spotřebiče může prasknout. Nepoužívejte žádnou škrabku na sklo, ostré nebo brusné čisticí prostředky.
- Závěsy dvířek se při otvírání a zavírání pohybují a mohou vás přiskřípnout. Nesahejte do prostoru závěsů dvířek.

⚠ Varování- Nebezpečí zásahu elektrickým proudem!

- Neodborné opravy jsou nebezpečné. Opravy smí provádět a poškozený napájecí kabel smí vyměnit pouze námi proškolený servisní technik. Pokud je spotřebič poškozen, odpojte jej od elektrické sítě nebo vypněte pojistku v pojistkové skříni. Zavolejte zákaznický servis.
- Kabelová izolace elektrických spotřebičů se může při kontaktu s horkými částmi spotřebiče roztavit. Vždy dávejte pozor, aby se přípojovací kabel nedostal do kontaktu s horkými částmi spotřebiče.
- Pronikající vlhkost může způsobit zásah elektrickým proudem. Nepoužívejte žádné vysokotlaké nebo parní čističe.
- Poškozený spotřebič může způsobit zásah elektrickým proudem. Vadný spotřebič nikdy nezapínejte. Vytáhněte síťovou zástrčku nebo vypněte příslušný jistič v pojistkové skříni. Zavolejte zákaznický servis.

⚠ Varování- Ohrožení magnetismem!

V oblastech ovládacího panelu nebo ovládacích prvků jsou vloženy permanentní magnety. Ty mohou ovlivňovat elektronické implantáty, např. srdeční kardiostimulátory nebo inzulínové pumpy. Pokud máte elektronický implantát, dodržujte minimální vzdálenost 10 cm od ovládacích prvků.

Halogenové světlo**⚠ Varování - nebezpečí úrazu elektrickým proudem!**

Při výměně osvětlení pečicího prostoru buďte opatrní - kontakty objímky žárovky jsou pod proudem. Před výměnou vytáhněte síťovou zástrčku nebo vypněte pojistku v pojistkové skříni.

Funkce čištění**⚠ Varování - Nebezpečí popálení!**

⚠ Spotřebič se během funkce čištění zvenku velmi zahřívá. Nikdy se nedotýkejte dvířek spotřebiče. Nechejte spotřebič vychladnout. Držte děti dále od spotřebiče.

**Příčiny poškození****Všeobecné pokyny****Pozor!**

- Příslušenství, fólie, pečicí papír nebo nádoby na dno pečicího prostoru: Na dno pečicího prostoru nepokládejte žádné příslušenství. Dno pečicího prostoru nevykládejte žádnou fólií jakéhokoliv druhu nebo pečicím papírem. Na dno pečicího prostoru nepokládejte žádné nádoby, když je teplota nastavena na více než 50 °C. Dochází k hromadění tepla. Doba tepelné úpravy pak nesouhlasí a dojde k poškození smaltu.
- Alabal: Alabal nesmí v pečicím prostoru přijít do kontaktu s výplní dvířek spotřebiče. Výplň dvířek by se mohla trvale zabarvit.
- Voda v horkém pečicím prostoru: Do horkého pečicího prostoru nikdy nelijte vodu. Tvoří se vodní pára. Změnou teploty může dojít k poškození smaltu.
- Vlhkost v pečicím prostoru: Dlouhodobější vlhkost v pečicím prostoru může způsobovat korozi. Po použití nechte pečicí prostor vyschnout. Neuchovávejte delší dobu vlhké potraviny v uzavřeném pečicím prostoru. V pečicím prostoru neuchovávejte žádné pokrm.
- Chladnutí s otevřenými dvířky: Při použití při vysokých teplotách nechávejte pečicí prostor vychladnout pouze s uzavřenými dvířky. Do dvířek spotřebiče nic nepřivírejte. I pokud jsou dvířka otevřena jen minimálně, může časem dojít k poškození nábytku či jiných objektů v blízkosti spotřebiče. Pouze při vysoké vlhkosti nechávejte pečicí prostor vyschnout s otevřenými dvířky.
- Ovočné štávy: Pečete-li ovocný koláč ze šťavnatého ovoce, pečicí plech ovocem nepřeplnujte. Ovocná šťáva, která kape z pečicího plechu, zanechává skvrny, které již nelze odstranit. Pokud možno použijte univerzální hluboký plech.
- Silně znečištěné těsnění trouby: Je-li těsnění silně znečištěno, dvířka spotřebiče při použití nedoléhají. Může dojít k poškození čelních částí nábytku v okolí. Těsnění vždy udržujte čisté.
→ "Čištění " na straně 15
- Dvířka spotřebiče jako sedátko nebo odkládací plocha: Na otevřená dvířka spotřebiče nesedujte, nesedejte ani se na ně nevěste. Na dvířka spotřebiče nestavte žádné nádoby ani příslušenství.
- Zasunutí příslušenství: V závislosti na typu spotřebiče může příslušenství při zavírání poškrábat sklo dvířek. Příslušenství vždy zasuňte do pečicího prostoru až nadoraz.
- Převaha spotřebiče: Spotřebič nepřenášejte ani neberte za madlo dvířek. Madlo dvířek by nemuselo udržet hmotnost spotřebiče a mohlo by se zlomit.

Ochrana životního prostředí

Váš nový spotřebič je obzvláště energeticky úsporný. V této kapitole naleznete rady, jak při jeho používání ušetřit ještě více energie a jak spotřebič správně zlikvidovat.

Tipy pro úsporu energie

- Předehřívejte spotřebič jen tehdy, je-li to uvedeno v receptu nebo v tabulce návodu k použití.
- Zmrazené potraviny nechte rozmrazit, než je dáte do pečicího prostoru.

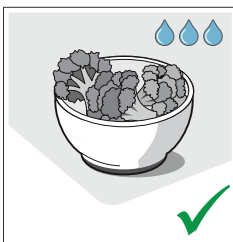
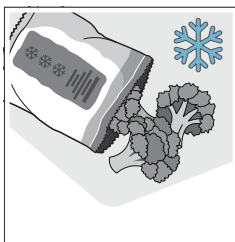

- Používejte tmavé, černé lakované nebo smaltované formy. Dobře pohlcují teplo.

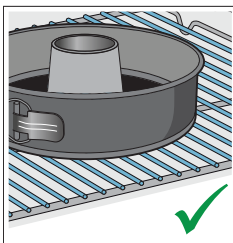
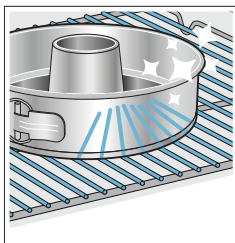

- Nepotřebné příslušenství vyndejte z pečicího prostoru.

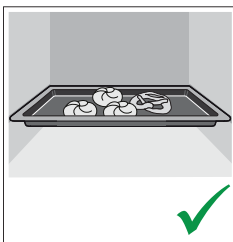
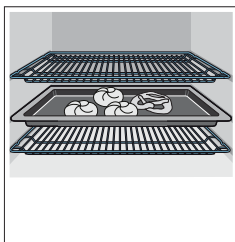

- Otevřete dvířka spotřebiče během provozu co nejméně.

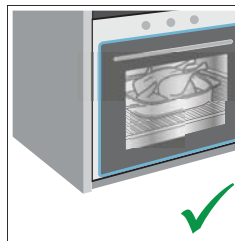
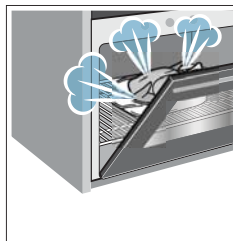

- Více koláčů pečte postupně za sebou. Pečicí prostor je ještě vyhřátý. Tím se zkrátí doba pečení druhého koláče. V pečicím prostoru můžete také položit 2 hranaté formy na pečení vedle sebe.

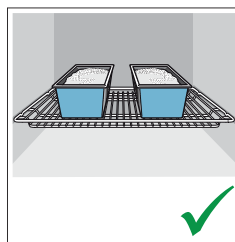
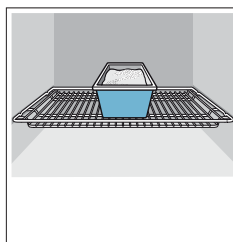

- Při delších dobách ohřevu můžete spotřebič 10 minut před koncem vypnout a k dopečení využít zbytkové teplo.

Ekologická likvidace spotřebiče

Obal zlikvidujte v souladu s předpisy na ochranu životního prostředí.



Tento spotřebič je označen dle evropské směrnice 2012/19/EU o elektrických a elektronických zařízeních (waste electrical and electronic equipment - WEEE).

Směrnice stanovuje rámec pro zpětný odběr a recyklaci starých zařízení, platný pro celou EU.

Seznámení se se spotřebičem

V této kapitole vám vysvětlíme zobrazení na displeji a ovládací prvky. Dále se seznámíte s různými funkcemi vašeho spotřebiče.

Upozornění: V závislosti na typu spotřebiče jsou možné odchylky v barvě a detailech.



1 Tlačítka a displej

Tlačítka jsou dotyková pole, pod kterými leží senzory. Pro zvolení funkce pouze stiskněte symbol. Displej zobrazuje symboly aktivních funkcí a časové funkce.

2 Otočný volič

Otočným voličem nastavte druh ohřevu nebo další funkce.

Otočným voličem můžete otáčet z nulové polohy doleva nebo doprava.

3 Volič teploty

Voličem teploty nastavte teplotu ke druhu ohřevu nebo zvolte nastavení pro další funkce. Voličem teploty můžete z nulové polohy otáčet pouze doprava, až nadoraz.





Upozornění: U některých spotřebičů jsou voliče zapustitelné. Pro zapuštění a vysunutí zatlačte na volič v nulové poloze.

Ovládací panel

Na ovládacím panelu nastavíte pomocí tlačítek a otočného voliče různé funkce vašeho spotřebiče. Na displeji je zobrazeno aktuální nastavení.

Tlačítka a displej

Pomocí tlačítek je možné nastavit různé další funkce spotřebiče. Na displeji se zobrazí příslušné hodnoty.

Symbol		Význam
	Časové funkce	Vyberte funkci Minutka  , Doba trvání  →, Čas ukončení  → a hodin vícenásobným stisknutím.
	Dětská pojistka	Blokování a odblokování funkcí pečící trouby na ovládacím panelu nastavíte dlouhým stiskem po dobu 4 sekund.
-	Mínus	Snížení nastavených hodnot.
+	Plus	Zvýšení nastavených hodnot.

Displej







Hodnota, kterou lze právě nastavit nebo která ubíhá, je v popředí.

Pro využívání jednotlivých časových funkcí stiskněte vícekrát tlačítko . Svítí příslušný symbol, jehož hodnota je právě v popředí.

Druhy ohřevu a funkce



Použijte otočný volič pro nastavení druhu ohřevu a další funkce.

Abyste vždy našli správný druh ohřevu pro váš pokrm, vysvětlíme vám zde rozdíly mezi nimi a možnosti použití ohřevů.

Druhy ohřevu	Použití
 3D horký vzduch	Pro pečení na jedné úrovni nebo na více úrovních. Ventilátor rozvádí teplo prstencových topných těles v zadní stěně rovnoměrně po celém pečicím prostoru.
 Mírný horký vzduch	Inteligentní druh ohřevu pro šetrnou přípravu masa, ryb a pečiva. Spotřebič optimálně reguluje přísun energie do pečicího prostoru. Pečené je připravováno ve fázích pomocí zbytkového tepla. Zůstává tak šťavnatější a méně hnědne. Podle druhu přípravy a potravin lze ušetřit energii. Druh ohřevu je používán k určení třídy energetické efektivity.
 Stupeň Pizza	Pro přípravu pizzy a pokrmů, které potřebují hodně tepla zespodu. Teplo proudí od dolního topného tělesa a prstencového topného tělesa na zadní stěně.
 Dolní ohřev	Pro ohřívání ve vodní lázni a dopékání. Teplo proudí zespodu.
 Velkoplošný gril	Ke grilování steaků, klobás nebo toastů a k zapékání. Celá plocha grilovacího tělesa se ohřeje.
 Gril s cirkulací vzduchu	Na pečení drůbeže, celých ryb a větších kousků masa. Grilovací těleso a ventilátor se střídavě zapínají a vypínají. Ventilátor rozhání teplo rovnoměrně kolem pokrmu.
 Horní/dolní ohřev	Na tradiční pečení na jedné úrovni. Zvláště pro pečení šťavnatých koláčů. Teplo přichází rovnoměrně svrchu i zespodu.

Další funkce

Vaše nová pečicí trouba vám nabízí ještě další funkce, jejichž použití vám zde krátce vysvětlíme.



Funkce	Použití
 Rychlý ohřev	Rychlé předehřátí pečicího prostoru, bez příslušenství.
 Osvětlení pečicího prostoru	Zapnutí osvětlení pečicího prostoru, bez funkce. Usnadňuje vám např. čištění pečicího prostoru.
 Ecolýza	Funkce čištění Ecolýza čistí pečicí prostor téměř samostatně. → "Funkce čištění" na straně 17

Teplota

Teplotu v pečicím prostoru nastavíte voličem teploty. Stejně tak jsou voleny např. stupně grilování a čištění.

U velmi vysokých teplot spotřebič po delší době o něco sníží teplotu.

Pozice	Význam
 Nulová poloha	Spotřebič nehřeje.
50-275	Rozmezí teplot
	Nastavitelná teplota v pečicím prostoru v °C.

1, 2, 3 nebo I, II, III	Grilovací stupně	Nastavitelné stupně pro gril, velkoplošný  a maloplošný  (podle typu spotřebiče). Stupeň 1 = slabý Stupeň 2 = střední Stupeň 3 = silný
	EcoClean	Stupeň pro funkci čištění.

Ukazatel teploty

Když spotřebič hřeje, svítí na displeji symbol . V pauzách mezi zahříváním zhasne.

Pokud použijete funkci rychlý ohřev, je optimálního okamžiku pro zasunutí vašeho pokrmu dosaženo, jakmile je symbol zcela zaplněn.

Upozornění: Vlivem tepelné setrvačnosti se zobrazená teplota může od skutečné teploty v pečicím prostoru o něco lišit.

Pečicí prostor

Některé funkce zjednodušují provoz vašeho spotřebiče. Například osvětlení pečicího prostoru nebo chladicí ventilátor chrání spotřebič před přehřátím.

Otevírání dvířek trouby

Otevřete-li dvířka trouby během provozu, provoz se zastaví. Po zavření dvířek se opět spustí.

Osvětlení pečicího prostoru

U většiny programů se osvětlení pečicího prostoru zapne, jakmile se daný program spustí. Při ukončení provozu otočným voličem se vypne. Nastavením osvětlení pečicího prostoru na otočném voliči můžete zapnout osvětlení bez zahřívání. To vám pomáhá např. při čištění vašeho spotřebiče.

Chladicí ventilátor

Chladicí ventilátor se zapíná a vypíná dle potřeby. Teplý vzduch uniká dvířky.

Pozor!

Ventilátor nezakrývejte. Jinak hrozí přehřátí pečicí trouby.

Aby se po ukončení provozu pečicí prostor rychleji vychladil, běží chladicí ventilátor ještě určitou dobu po ukončení ohřevu.

Příslušenství

Ke spotřebiči patří různé příslušenství. Zde získáte přehled o dodaném příslušenství a jeho správném použití.

Základní příslušenství

Podle typu spotřebiče může být přiložen příslušenství různé.

	<p>Rošt Na nádoby, formy na koláče a nákypy. Na pečení, grilování a hluboko zmrazené pokrmy.</p>
	<p>Univerzální plech Na štávnaté koláče, pečivo, zamrazené pokrmy a velké kusky pečené. Lze ho použít jako nádobu na zachycování odkapávajícího tuku, pokud grilujete přímo na roštu.</p>

Používejte pouze originální příslušenství. Je určeno speciálně pro váš spotřebič.

Příslušenství je možné dokoupit přes zákaznický servis nebo ve specializovaném obchodě.

Upozornění: Když se příslušenství ohřeje na vysoké teploty, může se deformovat. To však nemá žádný vliv na jeho funkčnost. Jakmile se opět ochladí, deformace zmizí.

Vkládání příslušenství

Pečicí prostor má 5 úrovní vkládání. Tyto úrovně se počítají zezdola nahoru.

U některých spotřebičů je nejvyšší úroveň vkládání v pečicím prostoru označena symbolem pro grilování.

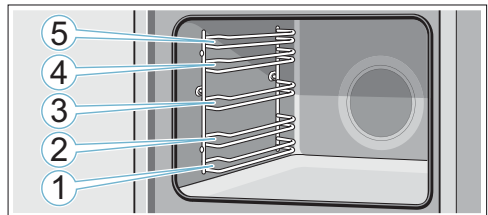

Příslušenství zasuňte vždy mezi obě vodící drážky jedné výšky zasunutí.

Příslušenství lze vysunout přibližně do poloviny, aniž by se převrhlo.

Upozornění

- Dbejte na to, abyste příslušenství do pečicího prostoru vkládali vždy správným způsobem.
- Vždy ho vložte do pečicího prostoru tak, aby se nedotýkalo dvířek trouby.
- Příslušenství, které během provozu nepotřebujete, vyjměte z pečicího prostoru.

Funkce zacvaknutí

Příslušenství může být vysunuto až do poloviny, dokud nezacvakne. Tato funkce zabraňuje překlopení příslušenství při vytahování. Aby tato ochrana proti překlopení fungovala, musí se příslušenství do pečicího prostoru zasunout správně.

Při vkládání roštu dbejte na to, aby byl výřez **a** vzadu a ukazoval směrem dolů. Otevřená strana musí ukazovat ke dvířkům spotřebiče a záhyb směrem dolů ↘.

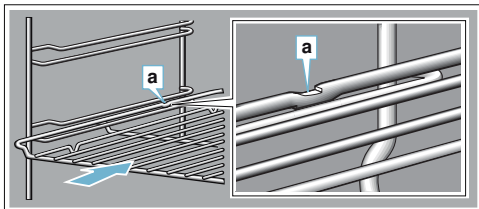

Při vkládání plechu dbejte na to, aby byl výřez **a** vzadu a ukazoval směrem dolů. Zkosení příslušenství **b** musí směřovat dopředu ke dvířkům trouby.

Příklad na obrázku: Univerzální plech

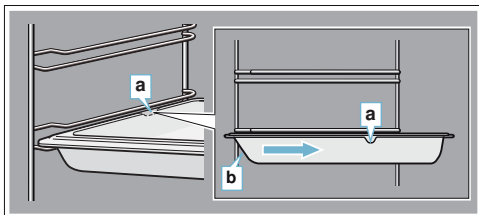

Kombinace příslušenství

Pro zachycení odkapávajících tekutin můžete zasunout rošt současně s univerzálním plechem.

Při pokládání dbejte na to, aby oba držáky **a** stály na zadním okraji. Při zasouvání univerzálního plechu je rošt na horní vodící drážce dané výšky zasunutí.

Příklad na obrázku: Univerzální plech

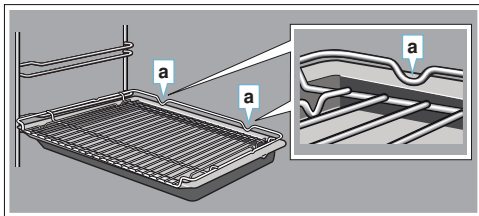

Zvláštní příslušenství

Zvláštní příslušenství je možné dokoupit přes zákaznický servis nebo ve specializovaném obchodě. V našich katalogích a na internetu najdete širokou nabídku příslušenství pro váš spotřebič.

Dostupnost a možnosti online objednání jsou v jednotlivých zemích různé. Nahlédněte do vašich dokumentů, které jste obdrželi při nákupu.

Upozornění: Ne všechna zvláštní příslušenství jsou vhodná pro všechny spotřebiče. Při nákupu vždy uvádějte přesné označení vašeho spotřebiče (E-Nr.) → "Zákaznický servis" na straně 21

Zvláštní příslušenství

Rošt

Na pokládání nádobí, forem na pečení koláčů a nákypů. Na pečení a grilování.

Pečicí plech

Na koláče na plech a drobné pečivo.

Univerzální plech

K přípravě šťavnatých koláčů, pečiva, hluboko zamražených potravin a pečení masa vcelku. Plech lze použít rovněž jako nádobu na zachycování odkapávajícího tuku, pokud grilujete přímo na roštu.

Vkládací rošt

Určený na maso, drůbež a ryby.

K vložení univerzálního plechu, aby zachytil odkapávající tuk a šťávu z masa.

Univerzální plech, s nepřilnavým povrchem

Pro šťavnaté koláče, pečivo, hluboce zmrazené pokrmy a velké pečené. Pečivo a pečené se z univerzálního plechu snadněji uvolní.

Pečicí plech, s nepřilnavým povrchem

Pro koláče na plechu a drobné pečivo.

Pečivo se z pečicího plechu snadněji uvolní.

Dva univerzální plechy, úzký formát

Pro šťavnaté koláče, pečivo a hluboce zmrazené pokrmy.

Univerzální plechy nepoužívejte s teleskopickými výsuvy a nepokládejte je na rošt.

Profi-plech

Pro přípravu velkých množství. Ideálně vhodný např. také pro musaku.

Profi-plech s vkládacím roštem

Pro přípravu velkého množství jídla.

Víko na profi-plech

Díky víku se profi-plech stává profi-pekáčem.

Plech na pizzu

Na pizzu a velké kulaté koláče.

Grilovací plech

Slouží ke grilování místo roštu nebo jako ochrana před vytékáním tuku při grilování. Používejte pouze společně s univerzálním plechem.

Pečicí kámen

Určený pro přípravu domácího chleba, housek a pizzy s křupavou kůrkou. Pečicí kámen se musí vždy předehřát na doporučenou teplotu.

Skleněný pekáč

Pro zapékaná jídla a nákypy.

Skleněná mísa

Pro velké pečené, šťavnaté koláče a nákypy.

Skleněná pánev

Pro nákypy, zeleninová jídla a pečivo.

Výsuv s klipem

Teleskopické výsuvy lze použít v každé výšce. Lze připevnit tolik výsuvů, kolik je k dispozici volných úrovní.

Výsuvný systém 1 výška

S teleskopickými výsuvy ve výšce 2 můžete příslušenství vytáhnout dále, aniž by se převrhlo.

Výsuvný systém 2 výšky

S teleskopickými výsuvy ve výškách 2 a 3 můžete příslušenství vytáhnout dále, aniž by se převrhlo.

Výsuvný systém 3 výšky

S teleskopickými výsuvy ve výškách 1,2 a 3 můžete příslušenství vytáhnout dále, aniž by se převrhlo.



Před prvním použitím

Před prvním použitím vašeho nového spotřebiče musíte provést určitá nastavení. Vyčistěte pečicí prostor a příslušenství.

První uvedení do provozu

Po výpadku proudu se na displeji zobrazí čas. Nastavte aktuální čas.

Nastavení času

Dbejte na to, aby byl otočný volič v nulové poloze.

Nastavení času začíná na "12:00 hodinách."

1. Tlačítkem **—** nebo **+** nastavte hodiny.

2. Pro potvrzení stiskněte tlačítko **☺**.

Na displeji je zobrazen aktuální čas.

Čištění pečicího prostoru a příslušenství

Před prvním použitím vyčistěte troubu a její příslušenství.

Čištění pečicího prostoru

Pro odstranění vůně novoty zahřejte prázdný a zavřený pečicí prostor.

Dbejte na to, aby v pečicím prostoru nebyly žádné zbytky obalu, např. kuličky polystyrenu. Před zahříváním otřete hladké povrchy měkkým vlhkým hadříkem. Po dobu zahřívání spotřebiče kuchyň větrejte.

Provedte zadaná nastavení. Jak nastavit druh ohřevu a teplotu se dozvíte v následující kapitole. → "Obsluha spotřebiče" na straně 12.

Nastavení

Druh ohřevu	Horní/dolní ohřev
Teplota	240 °C
Doba trvání	1 hodina

Vypněte spotřebič po zadané době.

Jakmile je pečicí prostor vychladlý, vyčistěte hladké plochy mycím roztokem a hadříkem.

Čištění příslušenství

Příslušenství řádně očistěte mýdlovým roztokem a hadříkem nebo měkkým kartáčem.

Obsluha spotřebiče

Již jste se seznámili s ovládacími prvky a funkcemi spotřebiče. Nyní vám vysvětlíme, jak váš spotřebič nastavíte.

Zapnutí a vypnutí spotřebiče

Otočný volič zapíná a vypíná spotřebič. Jakmile jej otočíte do pozice mimo nulovou polohu, je spotřebič zapnutý. Pro vypnutí spotřebiče otočte otočný volič vždy do nulové polohy.

Nastavení druhu ohřevu a teploty

Otočným voličem a voličem teploty váš spotřebič zcela jednoduše nastavíte. Na začátku návodu k použití vidíte, který druh ohřevu je nejvhodnější pro který pokrm. → "Seznámení se se spotřebičem" na straně 7.

Příklad na obrázku: Horní/dolní ohřev  při 190 °C.

1. Otočným voličem nastavte druh ohřevu.

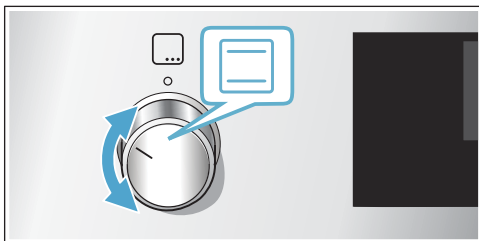

2. Voličem teploty nastavte teplotu nebo stupeň grilování.

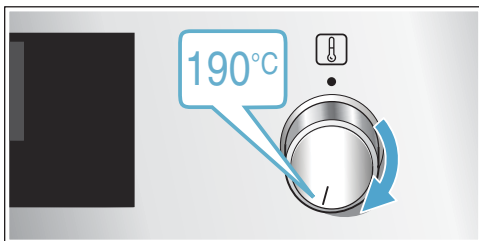

Po několika sekundách začne spotřebič hřát.

Když je váš pokrm hotov, vypněte spotřebič otočením otočného voliče do nulové polohy.

Upozornění: Na spotřebiči můžete nastavit také dobu trvání a čas ukončení provozu. → "Časové funkce" na straně 13



Změna

Druh ohřevu a teplotu můžete kdykoli změnit příslušným voličem.

Rychlý ohřev

S rychlým ohřevem můžete zkrátit dobu nahřívání.

Vhodný druh ohřevu je:

-  3D horký vzduch
-  Horní/Dolní ohřev

Rychlý ohřev používejte pouze při nastavené teplotě nad 100 °C.

Aby byl pokrm upečen rovnoměrně, vložte jej s příslušenstvím do trouby až po ukončení rychlého ohřevu.





1. Nastavte otočný volič na .
2. Voličem teploty nastavte teplotu.

Po několika sekundách začne trouba hřát.

Po ukončení rychlého ohřevu zazní signál. Nyní můžete vložit pokrm do trouby.

Časové funkce

Váš spotřebič disponuje různými časovými funkcemi.

Časová funkce	Použití
 Doba trvání	Po uplynutí nastavené doby trvání ukončí spotřebič automaticky provoz.
 Čas ukončení	Zadejte dobu trvání a požadovaný čas ukončení. Spotřebič se spustí automaticky, aby byl provoz ukončen v požadovaný čas.
 Minutka	Minutka funguje jako klasická kuchyňská minutka. Běží nezávisle na provozu a jiných časových funkcích a neovlivňuje spotřebič.
 Hodiny	Pokud v popředí neběží žádná jiná funkce, zobrazuje vám spotřebič na displeji čas.



Teprve po nastavení druhu ohřevu můžete vyvolat dobu trvání úpravy pokrmu . Po nastavení doby trvání lze vyvolat čas ukončení. Minutku lze kdykoli nastavit.

Po uplynutí doby trvání úpravy pokrmu nebo času minutky zazní signál. Signál můžete předčasně ukončit dotykem na tlačítko .



Nastavení doby trvání

Dobu pečení pro váš pokrm můžete nastavit na spotřebiči. Nepřekročí se tak nechtěně doba pečení a nemusíte přerušovat jiné práce, abyste ukončili provoz.

Maximálně lze nastavit 23 hodin a 59 minut. Do jedné hodiny lze dobu nastavit v minutových krocích, poté v pětiminutových krocích.

Podle toho, které tlačítko stisknete nejdříve, začne doba trvání na jiné navržené hodnotě: 10 minut u tlačítka  a 30 minut u tlačítka .

Příklad na obrázku: Doba trvání 45 minut.

1. Nastavte druh ohřevu a teplotu nebo stupeň.
2. Stiskněte dvakrát tlačítko . Na displeji je označena doba trvání .

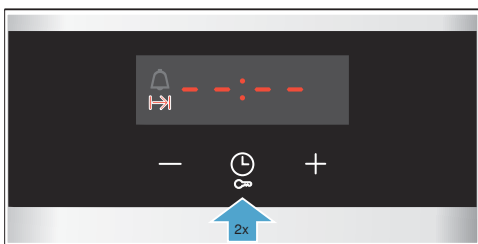

3. Nastavte dobu trvání tlačítkem  nebo .

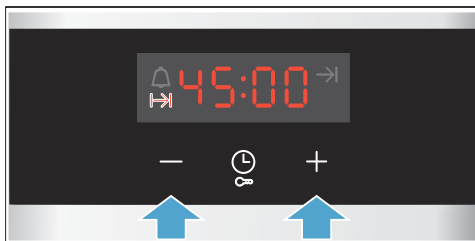

Po několika sekundách začne spotřebič hřát. Na displeji ubíhá doba trvání úpravy pokrmu.

Doba trvání úpravy pokrmu uplynula

Zazní zvukový signál. Trouba přestane hřát. Na displeji je doba trvání na nule.

Jakmile je signál ukončen, můžete tlačítkem  znovu nastavit dobu trvání.

Když je váš pokrm hotov, vypněte spotřebič otočením otočného voliče do nulové polohy.

Změna a přerušení

Tlačítkem  nebo  můžete dobu trvání kdykoli změnit. Po několika sekundách je změna převzata.

Pro přerušení nastavte tlačítkem  dobu trvání zpět na nulu. Spotřebič hřeje dále bez nastavené doby trvání.

Nastavení času ukončení



Čas, ke kterému doba trvání končí, můžete posunout. Můžete např. ráno vložit váš pokrm do pečicího prostoru a zvolit nastavení tak, aby byl hotov v poledne.

Upozornění

- Dbejte na to, aby potraviny nestály příliš dlouho v pečicím prostoru a nezkažily se.
- Pokud byl provoz již zahájen, nenastavujte již čas ukončení. Výsledek pečení by nebyl odpovídající.

Čas ukončení doby trvání lze posunout maximálně o 23 hodin a 59 minut dozadu.

Příklad na obrázku: je 10:30 hodin, nastavená doba trvání je 45 minut a pokrm má být hotov ve 12:30 hodin.

1. Nastavte druh ohřevu a teplotu nebo stupeň.
2. Stiskněte dvakrát tlačítko  a tlačítkem **-** nebo **+** nastavte dobu trvání.
3. Stiskněte znovu jednou tlačítko . Na displeji je označen čas ukončení \rightarrow l.

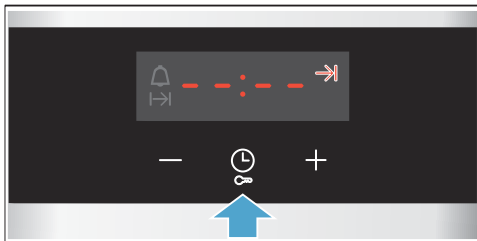

4. Tlačítkem **+** nebo **-** odsuňte čas ukončení na později.

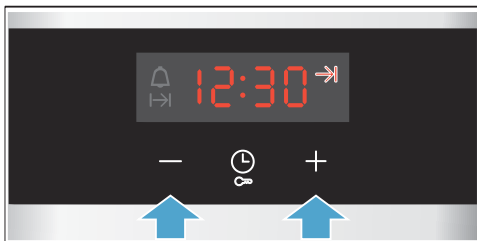

Po několika sekundách spotřebič nastavení převezme. Na displeji stojí čas ukončení. Jakmile se spotřebič spustí, doba trvání ubíhá.

Zvolená doba uplynula

Zazní zvukový signál. Trouba přestane hrát. Na displeji se zobrazí doba trvání na nule.

Jakmile je signál ukončen, můžete znovu nastavit dobu trvání tlačítkem **+**.

Když je váš pokrm hotov, vypněte spotřebič otočením voliče do nulové polohy.

Změna a přerušení

Tlačítkem **-** nebo **+** můžete změnit čas ukončení. Po několika sekundách je změna převzata. Čas ukončení již nelze změnit, protože doba pečení již ubíhá. Výsledek pečení by nebyl odpovídající.



Pro přerušení nastavte tlačítkem **-** čas ukončení zpět na aktuální čas plus dobu trvání. Spotřebič začne hrát a čas ubíhá.

Nastavení minutky

Minutku můžete kdykoliv nastavit, i když je spotřebič vypnutý. Není však možné nastavit dobu trvání nebo čas ukončení.

Maximálně lze nastavit 23 hodin a 59 minut. Do 10 minut lze minutku nastavovat ve 30sekundových krocích. Poté jsou kroky větší, čím vyšší je hodnota.

Podle toho, které tlačítko stisknete nejdříve, začíná čas minutky na jiné navržené hodnotě: 5 minut u tlačítka **-** a 10 minut u tlačítka **+**.

1. Dotkněte se tlačítka , dokud není označen symbol minutky .
2. Tlačítkem **-** nebo **+** nastavte čas minutky. Po několika sekundách se spustí čas minutky.

Tip: Pokud se nastavený čas minutky vztahuje k provozu spotřebiče, používejte dobu trvání. Spotřebič se tím automaticky vypne.

Čas na minutce uběhl

Zazní signál. Na displeji se zobrazí čas minutky na nule.

Vypněte minutku libovolným tlačítkem.

Změna a přerušení

Tlačítkem **-** nebo **+** můžete čas minutky kdykoli změnit. Po několika sekundách je změna převzata.

Pro přerušení nastavte tlačítkem **-** čas minutky zpět na nulu. Minutka je vypnutá.

Nastavení hodin

Po připojení spotřebiče nebo po výpadku proudu bliká na displeji čas. Nastavte čas.

Otočný volič musí být v nulové poloze.

1. Stiskněte tlačítko . Čas přestane blikat.
2. Pomocí tlačítka **-** nebo **+** nastavte čas. Po několika sekundách spotřebič převezme nastavený čas.

Změna hodin

Čas můžete v případě potřeby znovu změnit, např. z letního na zimní čas.

K tomu při vypnutém spotřebiči stiskněte tlačítko , dokud není symbol pro čas označen, a čas změňte tlačítkem **-** nebo **+**.

Dětská pojistka

Spotřebič je vybaven dětskou pojistkou, která zajistí, aby nedošlo k jeho náhodnému zapnutí nebo změně nastavení.

Upozornění

- Eventuelně připojená varná deska není dětskou pojistkou na troubě ovlivněna.
- Po výpadku elektrického proudu již dětská pojistka není aktivní.

Aktivace a deaktivace

K aktivaci dětské pojistky musí být otočný volič v nulové poloze.

Držte stisknuté tlačítko  cca 4 sekundy.

Na displeji se zobrazí symbol **SARFE**. Dětská pojistka je aktivována.

Upozornění: Pokud je nastaven čas minutky , běží dál. Dokud je aktivní dětská pojistka, čas minutky nelze změnit.

Pro deaktivaci držte stisknuté tlačítko  cca 4 sekundy, dokud nezhasne symbol **SARFE** na displeji.

Čištění

Vaše trouba zůstane dlouho zářivá a funkční, pokud ji budete správně čistit a pečovat o ni. Správný způsob údržby a čištění je popsán níže.

Vhodné čisticí prostředky

Abyste se vyvarovali poškození různých povrchů použitím nesprávných čisticích prostředků, dbejte údajů uvedených v tabulce. Některé oblasti nemusí být součástí vašeho spotřebiče, záleží na modelu spotřebiče.

Pozor!

Poškození povrchů

Nepoužívejte žádné

- ostré ani drhnoucí čisticí prostředky,
- agresivní prostředky s vysokým obsahem alkoholu,
- drátěnky ani ostré čisticí houbičky,
- vysokotlaké nebo parní čističe,
- speciální čističe k horkému čištění.

Nové pěnové utěrky před prvním použitím řádně vyperte.

Tip: Speciální doporučené čisticí prostředky lze zakoupit přes zákaznický servis. Dbejte vždy údajů, které uvádí výrobce.

Varování - Nebezpečí popálení!

Spotřebič se zahřívá na velmi vysoké teploty. Nikdy se nedotýkejte vnitřních ploch pečicího prostoru nebo topných těles. Spotřebič nechejte vždy vychladnout. Udržujte děti mimo dosah spotřebiče.

Oblast	Čištění
Vnější část spotřebiče	
Čelo z nerezové oceli	<p>Horká mýdlová voda: Očistěte hadříkem a vysušte měkkou utěrkou.</p> <p>Okamžitě odstraňte skvrny od vody, tuku, škrobu a bílkovin. Pod takovými skvrnami se může tvořit koroze.</p> <p>Zvláštní prostředky pro péči o nerezovou ocel, které jsou vhodné pro horké povrchy, zakupte přes zákaznický servis nebo ve specializovaných prodejnách. K aplikaci čisticích prostředků použijte velmi jemný hadřík.</p>
Plast	<p>Horká mýdlová voda: Očistěte hadříkem a vysušte měkkou utěrkou.</p> <p>Nepoužívejte žádný čisticí prostředek nebo škrabku na sklo.</p>
Lakované plochy	<p>Horká mýdlová voda: Očistěte hadříkem a vysušte měkkou utěrkou.</p>
Ovládací panel	<p>Horká mýdlová voda: Očistěte hadříkem a vysušte měkkou utěrkou.</p> <p>Nepoužívejte žádný čisticí prostředek nebo škrabku na sklo.</p>

Dvířka spotřebiče	Horká mýdlová voda: Očistěte hadříkem a vysušte měkkou utěrkou. Nepoužívejte škrabku na sklo nebo ocelovou drátěnku.
Madlo dvířek	Horká mýdlová voda: Očistěte hadříkem a vysušte měkkou utěrkou. Pokud se na madlo dostanou prostředky na odvápnění, okamžitě je odstraňte. Tyto skvrny jinak nepůjdou odstranit.

Vnitřní části spotřebiče

Smaltované plochy a samočisticí plochy	Řiďte se pokyny k plochám pečicího prostoru podle tabulky.
Skleněný kryt osvětlení pečicího prostoru	Horká mýdlová voda: Očistěte hadříkem a vysušte měkkou utěrkou. V pečicím prostoru při silném znečištění použijte čisticí prostředek na pečicí trouby.
Těsnění dvířek Nesundávejte!	Horký mycí roztok: Vyčistěte hadříkem. Nedrhňte.
Kryt dvířek	Z nerezové oceli: Použijte čisticí prostředek na ušlechtilou ocel. Dbejte pokynů výrobce. Nepoužívejte prostředky pro údržbu oceli. Z plastu: Vyčistěte horkým mycím roztokem a houbičkou. Vysušte měkkým hadříkem. Nepoužívejte čističe na sklo ani škrabky. Pro čištění sejměte kryt dvířek.
Závěsné rošty	Horká mýdlová voda: Navlhčete a očistěte hadříkem nebo kartáčkem.
Teleskopické výsuvy	Horká mýdlová voda: Očistěte čisticí utěrkou nebo kartáčkem. Neodstraňujte mazivo na teleskopických výsuvkách, vše čistěte nejlépe zasunutě. Nemyjte v myčce nádobí.
Příslušenství	Horká mýdlová voda: Navlhčete a očistěte hadříkem nebo kartáčkem. Při silném znečištění použijte ocelovou drátěnku.

Upozornění

- Drobné barevné rozdíly na čelní stěně trouby jsou zapříčiněny použitím různých materiálů, jako např. sklo, umělá hmota nebo kov.
- Stíny na skleněné výplni dvířek, které působí jako šmouhy, jsou světelné odrazy osvětlení v pečicím prostoru.
- Smalt se při vysokých teplotách vypaluje. To může vést ke vzniku rozdílné zabarvení. To je zcela běžný jev a nemá to žádný vliv na funkčnost trouby. Hrany tenkých plechů se nedají zcela potáhnout smaltem. Proto mohou být drsné. Tím ale není nijak narušena antikorozi ochrana.

Plochy pečicího prostoru

Zadní stěna, strop a boční stěny v pečicím prostoru jsou samočisticí. Poznáte to podle drsného povrchu.

Dno pečicího prostoru je smaltované a má hladký povrch.

Čištění smaltovaných ploch

Vyčistěte hladké smaltované plochy hadříkem a horkým mycím roztokem nebo octovou vodou. Osušte měkkou utěrkou.

Připalé zbytky jídel navlhčete vlhkým hadříkem a horkým mycím roztokem. Při silném znečištění použijte drátěnku z ušlechtilé oceli nebo čisticí na trouby.

Pečicí prostor nechejte po čištění otevřený, aby se vysušil.

Upozornění: Vlivem zbytků potravin mohou vznikat bílé povlaky. Jsou nezávadné a nemají vliv na funkci spotřebiče. V případě potřeby můžete zbytky odstranit kyselinou citronovou.

Čištění samočisticích ploch

Samočisticí plochy jsou opatřeny vrstvou porézní, matné keramiky. Stříkance z pečení koláčů a masa jsou touto vrstvou nasávané a odstraňovány během provozu spotřebiče.

Když se samočisticí plochy již samy nečistí dostatečně a vznikají tmavé skvrny, lze je vyčistit funkcí čištění.

K tomu se řiďte údaji v odpovídající kapitole.

→ "Funkce čištění" na straně 17.

Pozor!

Na samočisticí plochy nepoužívejte čističe na trouby. Plochy se poškozí. Pokud se přesto dostane čisticí na trouby na tyto plochy, ihned jej setřete vodou a houbovou utěrkou. Prosím nedrhňte a nepoužívejte drsné čisticí prostředky.

Udržování spotřebiče v čistotě

Aby nedošlo k velkému znečištění, udržujte spotřebič stále v čistotě a odstraňujte průběžně znečištění.

Varování - Nebezpečí požáru!

Zbytky jídel, tuků a šťáv z masa se mohou během funkce čištění vznítit. Před spuštěním funkce čištění odstraňte hrubé nečistoty z pečicího prostoru a z příslušenství.

Tipy



- Pečicí prostor vyčistěte po každém použití. Tím zabráníte vypálení nečistot.
- Ihned odstraňte případné skvrny od vody, tuku, škrobu nebo bílkovin.
- Pro pečení velmi šťavnatých koláčů používejte univerzální plech.
- Pro pečení používejte vhodné nádoby, např. pekáč.

Funkce čištění

Pomocí funkce čištění EcoClean se čistí samočisticí plochy v pečícím prostoru.

Samočisticí plochy (zadní stěna, strop a boční stěny) jsou opatřeny vrstvou porézní, matné keramiky. Stříkance z pečení koláčů a masa jsou touto vrstvou nasávané a odstraňovány během provozu pečicí trouby. Když se samočisticí plochy již samy nečistí dostatečně a vznikají tmavé skvrny, lze je vyčistit pomocí funkce čištění.

Doporučení pro čištění

Druh a doba trvání provozu spotřebiče jsou spotřebičem zaznamenávány. Jakmile je doporučeno čištění, zobrazí se po zapnutí spotřebiče na displeji . Upozornění můžete odstranit libovolným tlačítkem kromě tlačítka . Výzva se ale bude zobrazovat dále, pokud nebude zcela provedena funkce čištění.

Upozornění: Počítadlo pro doporučení k čištění můžete vynulovat tak, že budete držet stisknuté tlačítko  po dobu 4 sekund. Výzva se zobrazí znovu až poté, co spotřebič znovu dosáhne odpovídajícího počtu použití.

Pozor!

Pokud neuposlechnete výzvu k čištění, mohou na samočisticích plochách v pečícím prostoru vzniknout škody.

Pokud byl spotřebič již dříve silně znečištěn, např. od tučné drůbeže nebo masa, nebo když objevíte tmavé skvrny na samočisticích plochách, nečekejte s čištěním na výzvu. Protože čím častěji, resp. čím dříve je provedeno čištění, tím déle zůstává zachována čisticí schopnost samočisticích ploch. Pomocí funkce čištění můžete čistit pečicí prostor kdykoli dle potřeby.

Upozornění: Po výpadku elektrického proudu se počítadlo pro doporučení k čištění vynuluje. Funkci čištění spustíte nejlépe po výpadku elektrického proudu.

Před funkcí čištění

Vyjměte závěsné rošty, výsuvy, příslušenství a nádoby z pečicího prostoru.

Čištění dna pečicího prostoru a vnitřních dvířek spotřebiče

Odstraňte hrubé nečistoty ze dna pečicího prostoru, vnitřní strany dvířek spotřebiče a osvětlení pečicího prostoru. Jinak vznikají skvrny, které již nelze odstranit.

Pozor!

Na samočisticí plochy nepoužívejte čističe na trouby. Plochy se poškozují. Pokud se přesto dostane čistič na trouby na tyto plochy, ihned jej setřete vodou a houbovou utěrkou. Prosím, nedrhňte a nepoužívejte drsné čisticí prostředky → "Čištění" na straně 15.



Varování - Nebezpečí popálení!

 Spotřebič se během funkce čištění zvenku velmi zahřívá. Nikdy se nedotýkejte dvířek spotřebiče. Nechejte spotřebič vychladnout. Držte děti dále od spotřebiče.

Nastavení funkce čištění

Než nastavíte funkci čištění, ujistěte se, že jste se řídili všemi údaji pro přípravu.

Pro funkci čištění je doba trvání pevně přednastavená na 1 hodinu. Nelze ji změnit.



1. Otočným voličem nastavte funkci čištění EcoClean . Na displeji se zobrazí doba trvání.
2. Voličem teploty nastavte na stupeň čištění .

Po několika sekundách se spustí funkce čištění. Na displeji se odměřuje doba trvání.

Když běží funkce čištění, v kuchyni větrejte.

Když je funkce čištění ukončená, zazní signál. Na displeji stojí doba trvání na nule. Vypněte spotřebič otočením otočného voliče do nulové polohy.

Posunutí času ukončení

Čas ukončení můžete posunout na později. Před spuštěním stiskněte tlačítko , dokud není na displeji označen symbol ukončení. Tlačítkem  posuňte ukončení na později.

Po spuštění se spotřebič uvede do vyčkávacího režimu.

Změna a přerušení

Dokud je spotřebič ve vyčkávacím režimu, lze čas ukončení změnit.

Když chcete přerušit funkci čištění, vypněte spotřebič otočením otočného voliče do nulové polohy.

Po funkci čištění

Když je pečicí prostor vychladlý, vytřete jej případně vlhkým hadříkem.

Upozornění: Během provozu se na plochách mohou tvořit načervenalé skvrny. Není to rez, ale zbytek potravin. Tyto skvrny neohrožují zdraví a neomezují čisticí schopnost samočisticích ploch.

Závěsné rošty

Vaše trouba zůstane dlouho zářivá a funkční, pokud ji budete správně čistit a pečovat o ni. Zde vám vysvětlíme, jak správně vysadíte závěsné rošty, abyste je mohli vyčistit.

Vysazení a nasazení závěsných roštů

Varování - Nebezpečí popálení!

Závěsné rošty jsou po použití velmi horké. Nikdy se nedotýkejte horkých závěsných roštů. Spotřebič nechejte vždy vychladnout. Udržujte děti mimo dosah spotřebiče.

Vysazení závěsných roštů

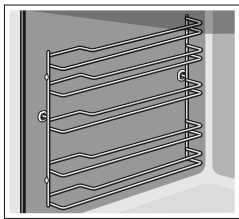

1. Přední část závěsných roštů zatlačte nahoru **a** a vysadte je **b**. (Obrázek **1**).
2. Poté posuňte celé závěsné rošty směrem dopředu a vyndejte je. (Obrázek **2**).

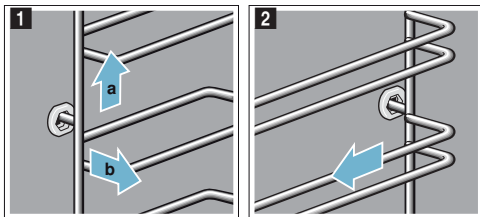

Vyčistěte závěsné rošty čisticím prostředkem a houbičkou. Pro zaschlé nečistoty použijte kartáč.

Nasazení závěsných roštů

Závěsné rošty lze zavěsit pouze vpravo nebo vlevo. U obou závěsných roštů dbejte na to, aby zahnuté tyče byly vepředu.

1. Závěsný rošt zastrčte nejdříve do zadní zástrčky **a**, dokud závěsný rošt nepřiléhá na zadní stěnu, a zatlačte dozadu **b**. (Obrázek **1**).
2. Poté zastrčte do přední zástrčky **c**, dokud závěsný rošt také zde nepřiléhá na stěnu spotřebiče a zatlačte dolů **d**. (Obrázek **2**).

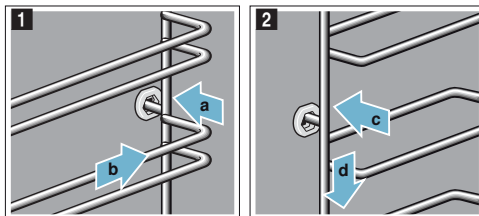

Dvířka spotřebiče

Vaše trouba zůstane dlouho zářivá a funkční, pokud ji budete správně čistit a pečovat o ni. Zde vám vysvětlíme, jak vyčistit dvířka spotřebiče.

Vysazení a nasazení skla dvířek

Pro důkladnější vyčištění můžete vysadit sklo dvířek spotřebiče.

Zajištění dvířek spotřebiče

1. Zcela otevřete dvířka spotřebiče.
2. Odklopte obě zajišťovací páčky vlevo a vpravo. (Obrázek 1).
3. Úplně zavřete dvířka spotřebiče. (Obrázek 2).

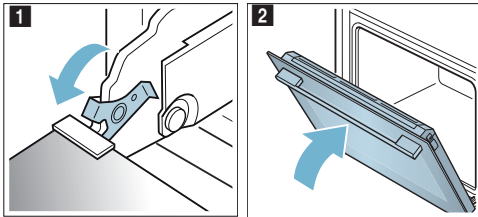

Vysazení skla dvířek

1. Dvířka spotřebiče trochu otevřete.
2. Zatláče na kryt vlevo a vpravo. (Obrázek 1).
3. Sejměte kryt (Obrázek 2).

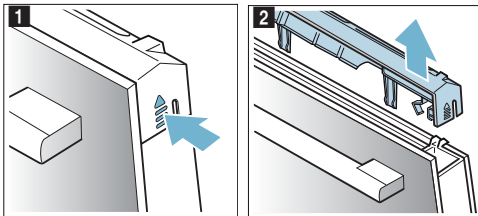

4. Vytáhněte vnější sklo dvířek (Obrázek 3) a opatrně je odložte na rovnou plochu.
5. Vytáhněte vnitřní sklo dvířek (Obrázek 4) a opatrně je odložte na rovnou plochu.

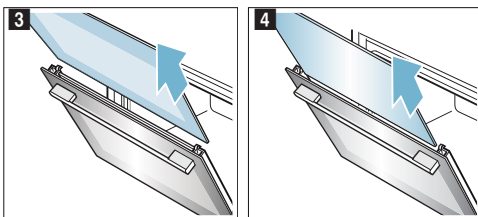

6. V případě potřeby můžete kondenzační lištu pro čištění vyjmout. K tomu zcela odklopte dvířka spotřebiče (Obrázek 5).
7. Zaklapněte kondenzační lištu nahoru a vytáhněte ji. (Obrázek 6).

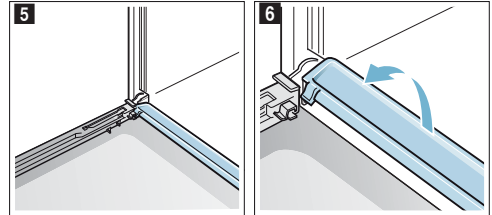

Vyčistěte skla čističem na sklo a měkkým hadříkem. Otrěte kondenzační lištu hadříkem a horkým mycím roztokem.

Varování **Nebezpečí poranění!**

- Poškrábané sklo dvířek spotřebiče může prasknout. Nepoužívejte škrabky na sklo, ostré nebo drsné čisticí prostředky.
- Závěsy dvířek spotřebiče se při otvírání a zavírání dvířek pohybují a mohou se skřípnout. Nesahejte do oblasti závěsů.

Nasazení skla dvířek

1. Zcela otevřete dvířka spotřebiče a znovu nasadte kondenzační lištu. K tomu zasuňte lištu vodorovně a otočte dolů (Obrázek 1).

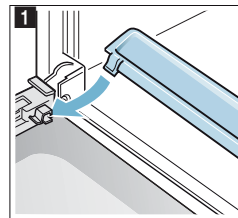

2. Zasuňte vnitřní sklo a dbejte na to, aby sklo bylo dole správně v držáku (Obrázek 2).

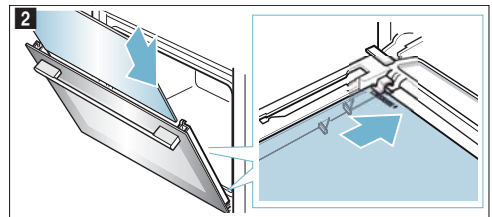

3. Vnitřní sklo nahoře přitlačte (Obrázek 3).

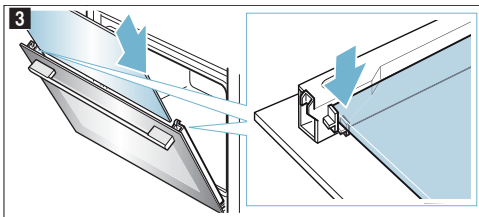

4. Zasuňte vnější sklo a dbejte na to, aby sklo bylo dole správně v držáku (Obrázek 4).

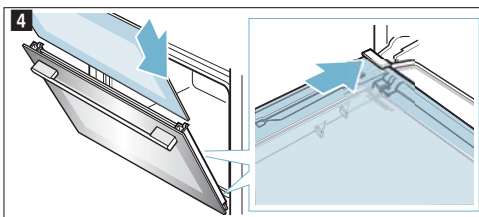

5. Vnější sklo nahoře přitlačte (Obrázek 5).

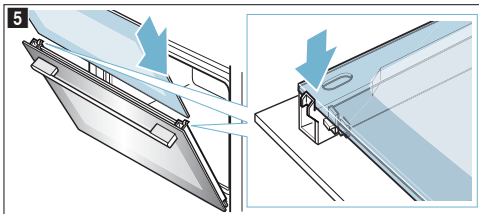

6. Nasadte kryt a zatlačte jej, dokud slyšitelně nezaskočí. (Obrázek 6).

7. Znovu zcela otevřete dvířka spotřebiče.

8. Zaklapněte obě páčky vlevo a vpravo. (Obrázek 7)

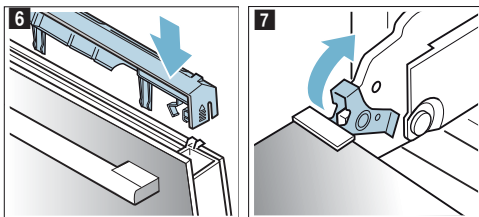

9. Zavřete dvířka spotřebiče.

Pozor!

Používejte pečení prostor až poté, co byla řádně nasazena skla.

Co dělat v případě poruchy?

Jestliže se vyskytne porucha, často se jedná jen o drobnost. Předtím, než zavoláte zákaznický servis, zkuste závadu odstranit pomocí následující tabulky, a vyřešit ji tak sami.

Odstranění drobných závad svépomocí

Technické závady na spotřebiči můžete často zcela lehce odstranit sami.

Pokud se pokrm nepodaří optimálně, najdete na konci návodu k použití mnoho tipů a pokynů k přípravě. → *Testováno pro vás v našem kuchyňském studiu" na straně 22.*

Závada	Možná příčina	Řešení/Rada
Spotřebič nefunguje.	Vadná pojistka.	Zkontrolujte, zda je pojistka v pojistkové skříni v pořádku.
	Výpadek proudu.	Zkontrolujte, zda fungují ostatní kuchyňské spotřebiče.
Na displeji bliká čas.	Výpadek proudu.	Znovu nastavte čas.
Spotřebič nelze zapnout. Na displeji svítí symbol klíče nebo SAFE .	Je aktivována dětská pojistka.	Deaktivujte dětskou pojistku pomocí stisknutí tlačítka se symbolem klíče po dobu přibližně 4 sekund.
Na displeji se zobrazí CL .	Doporučení pro čištění.	Proveďte funkci čištění. Upozornění lze odstranit libovolným tlačítkem. Upozornění se zobrazuje, dokud není zcela provedena funkce čištění.

⚠ Varování - Nebezpečí zásahu elektrickým proudem!

Neodborné opravy jsou nebezpečné. Opravy smí provádět a poškozený napájecí kabel smí vyměnit pouze námi proškolený servisní technik. Pokud je spotřebič poškozen, odpojte jej od elektrické sítě nebo vypněte pojistku v pojistkové skříni. Zavolejte zákaznický servis.

Chybová hlášení na displeji

Když se na displeji zobrazí chybové hlášení "E", např. **E05-32**, stiskněte tlačítko ☺.

Chybové hlášení se zruší. Nastavte případně znovu hodiny.

Pokud se jednalo o ojedinělou poruchu, můžete spotřebič znovu používat jako obvykle. Pokud se chybové hlášení zobrazí znovu, zavolejte zákaznický servis a uveďte při tom přesné číslo vašeho spotřebiče E-Nr.

→ " Zákaznický servis" na straně 21

Výměna osvětlení v pečicím prostoru

Když se osvětlení pečicího prostoru porouchá, musí se vyměnit. Tepelně odolné halogenové žárovky 230 V, 25 W zakoupíte u zákaznického servisu nebo v odborných prodejnách.

Uchopte halogenovou žárovku suchou utěrkou. Prolouží se tím životnost žárovky. Používejte pouze tyto žárovky.

⚠ Varování - Nebezpečí úrazu elektrickým proudem!

Při výměně osvětlení pečicího prostoru dávejte pozor - kontakty objímky žárovky jsou pod proudem. Před výměnou vytáhněte síťovou zástrčku nebo vypněte pojistku v pojistkové skříni.

⚠ Varování - Nebezpečí popálení!

Spotřebič se velmi zahřívá. Nikdy se nedotýkejte horkých vnitřních ploch pečicího prostoru. Nechejte spotřebič vždy vychladnout. Držte děti dále od spotřebiče.

1. Do studeného pečicího prostoru položte utěrku na nádobi, aby se zabránilo poškození.
2. Vyšroubujte skleněný kryt doleva (Obrázek **1**).
3. Vytáhněte žárovku - nešroubujte (Obrázek **2**). Nasadte novou žárovku, přitom dbejte na pozici kontaktů. Žárovku pevně utáhněte.

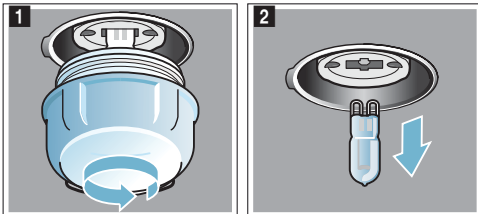

4. Znovu zašroubujte skleněný kryt. Podle typu spotřebiče je skleněný kryt vybaven těsnícím kroužkem. Těsnící kroužek znovu nasadte před zašroubováním.
5. Vyměňte utěrku na nádobi a zapněte pojistku.

Zákaznický servis

Náš zákaznický servis je vám k dispozici pro případ, že potřebujete opravit váš spotřebič. Vždy se nejprve pokusíme nalézt vhodné řešení, abychom se vyhnuli zbytečným návštěvám servisních techniků.

E-Nr.a FD

Při volání do našeho servisu vždy uveďte úplně označení spotřebiče (E-Nr.) a výrobní číslo (FD) spotřebiče, abychom vám mohli kvalifikovaně pomoci. Typový štítek s čísly naleznete po otevření dvířek spotřebiče.

Pokud je váš spotřebič vybavený párou, naleznete typový štítek vpravo za krytkou.

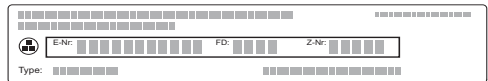

Abyste se vyhnuli dlouhému hledání, můžete si tyto údaje o vašem spotřebiči a telefonní číslo na zákaznický servis zaznamenat zde:

E-Nr.		FD	
Zákaznický servis 			

Berte prosím ohled na to, že za návštěvu servisního technika z důvodu chybné obsluhy se hradí poplatek, a to i když je spotřebič v záruční době.

Důvěřujte kompetentnosti výrobce. Tím zajistíte, že bude oprava provedena proškolenými servisními techniky, kteří mají k dispozici originální náhradní díly pro váš spotřebič.

Testováno pro vás v našem kuchyňském studiu

Zde naleznete výběr pokrmů a optimální nastavení pro jejich úpravu. Ukážeme vám, jaký druh ohřevu a jaká teplota jsou pro váš pokrm nejvhodnější. Naleznete zde informace, jaké příslušenství máte použít a do jaké úrovně je máte zasunout. Dostanete tipy ohledně nádobí a metod úprav.

Upozornění: Při úpravě pokrmů se může v pečicím prostoru hromadit pára.

Váš spotřebič je energeticky úsporný a během provozu odvádí ven jen malé množství tepla. Na základě velkých teplotních rozdílů se může hromadit mezi vnitřním prostorem trouby a vnějšími částmi trouby (na dvířkách, ovládacím panelu nebo sousedícím nábytku) sražená voda. Tento jev je normální a fyzikálně doložený. Předehříváním trouby nebo pomalým otevřením dvířek lze tomuto jevu zabránit.

Všeobecné pokyny

Doporučené hodnoty nastavení

V tabulce najdete optimální druh ohřevu pro různé pokrmy. Teplota a doba trvání úpravy pokrmu jsou závislé na množství potravin a receptu. Proto jsou uvedena rozmezí nastavení. Nejprve vyzkoušejte nižší hodnoty. Nižší teplota znamená rovnoměrnější zhnědnutí. Pokud je to nutné, nastavte příště vyšší hodnotu.

Upozornění: Dobu pečení nelze zkrátit vyšší teplotou. Pokrmy budou hotové pouze zvenku, ale uvnitř budou nepropečené.

Hodnoty nastavení platí pro zasouvání pokrmu do studeného pečicího prostoru. Ušetříte tak až 20 procent energie. Když předehříváte, zkrátí se uvedené časy pečení o několik minut.

Pro vybrané pokrmy je předehřívání nutné a je uvedeno v tabulce. Vložte pokrm a příslušenství do pečicího prostoru až po předehřátí.

Pokud chcete péci podle vlastního receptu, řiďte se podle podobných pokrmů v tabulce. Dodatečné informace naleznete v tipech v návaznosti na tabulky nastavení.

Vydejte nepoužívané příslušenství z pečicího prostoru. Získáte tak optimální výsledek pečení a ušetříte až 20 procent energie.

Mírný horký vzduch

Když používáte druh ohřevu mírný horký vzduch, zasuňte pokrmy do studeného prázdného pečicího prostoru. Během pečení udržujte dvířka spotřebiče zavřená. Pečte pouze na jedné úrovni.

Pečení na jedné úrovni

Pro pečení na jedné úrovni použijte následující úrovně vkládání:

- vysoké pečivo, příp. forma na roštu: úroveň 2
- nízké pečivo, příp. pečicí plech: úroveň 3

Pečení ve více úrovních

Použijte horký vzduch. Několik plechů nebo forem s pečivem vložených současně nemusí být hotovo ve stejný okamžik.

Pečení na dvou úrovních:

- Univerzální plech: Úroveň 3
- Pečicí plech: Úroveň 1
- Formy na roštu
- první rošt: Úroveň 3
- druhý rošt: Úroveň 1

Pečení na třech úrovních:

- Pečicí plech: Úroveň 5
- Univerzální plech: Úroveň 3
- Pečicí plech: Úroveň 1

Současnou přípravou více pokrmů můžete ušetřit až 45 procent energie. Formy vkládejte do pečicího prostoru vedle sebe nebo nad sebe.

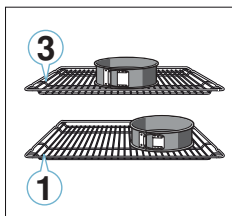

Příslušenství

Používejte pouze originální příslušenství vašeho spotřebiče. Je optimálně přizpůsobeno pečicím prostoru a druhům provozu.

Dbejte na to, abyste vždy používali vhodné příslušenství a správně ho vkládali do pečicího prostoru. → "Příslušenství" na straně 9.

Pečicí papír

Používejte pouze pečicí papír, který je pro zvolenou teplotu vhodný. Papír vždy upravte na správnou velikost.

Koláče a pečivo

Váš spotřebič vám nabízí mnoho druhů ohřevu pro přípravu koláčů a pečiva. V tabulkách nastavení najdete optimální nastavení pro mnoho pokrmů.

Řiďte se také pokyny v kapitole ke kynutí těsta.

Formy na pečení

Pro optimální výsledek pečení vám doporučujeme používat tmavé kovové pečicí formy.

Bílé plechové formy, keramické formy a skleněné formy prodlužují dobu pečení a pečivo hnědne nerovnoměrně.

Pokud chcete používat silikonové formy, řiďte se podle údajů a receptů výrobce. Silikonové formy jsou často menší než normální formy. Údaje o množství a receptech se mohou lišit.

Hluboce zmrazené potraviny

Nepoužívejte silně zledovatělé, hluboce zmrazené potraviny. Odstraňte led z pokrmu.

Hluboce zmrazené potraviny jsou částečně nerovnoměrně předpečené. Nerovnoměrné zhnědnutí zůstává zachováno.

Koláče ve formě

Pokrm	Příslušenství/Nádobí	Úroveň vkládání	Druhy ohřevu	Teplota v °C	Doba úpravy v min.
Třený koláč, jednoduchý	Forma ve tvaru věnce/hranatá	2		140-150	75-90
Třený koláč, jednoduchý, 2 úrovně	Forma ve tvaru věnce/hranatá	3+1		140-150	70-85
Třený koláč, jemný	Forma ve tvaru věnce/hranatá	2		150-170	60-80
Dortový korpus z třeňého těsta	Dortová forma	3		160-180	20-30
Ovocný nebo tvarohový koláč z křehkého těsta	Dortová forma Ø26 cm	2		170-190	55-80
Francouzský koláč (tarte)	Forma na tarte	1		200-240	25-50
Kynutý koláč	Dortová forma Ø28 cm	2		150-160	25-35
Bábovka	Forma na bábovku	2		150-170	50-70
Piškotový korpus, 3 vejce	Dortová forma Ø26 cm	2		160-170	30-35
Piškotový korpus, 6 vajec	Dortová forma Ø28 cm	2		150-160*	30-40

* předehejte

Koláče na plech

Pokrm	Příslušenství/Nádobí	Úroveň vkládání	Druhy ohřevu	Teplota v °C	Doba úpravy v min.
Třený koláč s náplní	Pečicí plech	3		160-180	20-45
Třený koláč, 2 úrovně	Univerzální plech + pečicí plech	3+1		140-160	30-55
Koláč z křehkého těsta se suchou náplní	Pečicí plech	2		170-190	30-45
Křehký koláč se suchou náplní, 2 úrovně	Univerzální plech + pečicí plech	3+1		160-170	35-45
Křehké koláče se šťavnatou náplní	Univerzální plech	2		160-180	55-95
Kynutý koláč se suchou náplní	Pečicí plech	3		160-180	15-20
Kynutý koláč se suchou náplní, 2 úrovně	Univerzální plech + pečicí plech	3+1		150-170	20-30
Kynuté koláče se šťavnatou náplní	Univerzální plech	3		180-200	30-55
Kynuté koláče se šťavnatou náplní, 2 úrovně	Univerzální plech + pečicí plech	3+1		150-170	40-65
Kynutý cop, kynutý věnec	Pečicí plech	2		160-170	35-40
Piškotová roláda	Pečicí plech	3		180-200*	10-15
Závin, sladký	Univerzální plech	2		190-200	45-60
Závin, zmrazený	Univerzální plech	3		200-220*	35-45

* předehejte

Chléb a housky









Pozor!

Nikdy nelijte do horkého pečicího prostoru vodu a nepokládejte nádoby s vodou na dno pečicího prostoru. Vlivem změny teploty může dojít k poškození smaltu.

Některé pokrmy se podaří nejlépe, pokud jsou pečené v více krocích. Tyto kroky jsou uvedeny v tabulce.

Hodnoty nastavení pro chlebové těsto platí jak pro těsta na plechu, tak také pro těsta ve formě.











Drobné pečivo

Pokrm	Příslušenství/Nádobí	Úroveň vkládání	Druhy ohřevu	Teplota v °C	Doba úpravy v min.
Muffiny	Plech na muffiny	2		170-190	20-40
Muffiny, 2 úrovně	Plech na muffiny	3+1		160-170*	20-45
Drobné pečivo z kynutého těsta	Pečicí plech	3		150-170	20-30
Drobné kynuté pečivo, 2 úrovně	Univerzální plech + pečicí plech	3+1		150-170	25-40
Pečivo z listového těsta	Pečicí plech	3		170-190*	20-35
Pečivo z listového těsta, 2 úrovně	Univerzální plech + pečicí plech	3+1		170-190*	25-45
Pečivo z listového těsta, 3 úrovně	Pečicí plech+ univerzální plech	5+3+1		170-190*	25-45
Pečivo z odpalovaného těsta	Pečicí plech	3		190-210	35-50
Pečivo z odpalovaného těsta, 2 úrovně	Univerzální plech + pečicí plech	3+1		190-210	35-45

* předehřejte

** předehřejte 5 min, nepoužívejte funkci rychlého ohřevu









Cukroví

Pokrm	Příslušenství/Nádobí	Úroveň vkládání	Druhy ohřevu	Teplota v °C	Doba úpravy v min.
Stříkané pečivo	Pečicí plech	3		140-150**	25-40
Stříkané pečivo, 2 úrovně	Univerzální plech + pečicí plech	3+1		140-150**	25-35
Stříkané pečivo, 3 úrovně	Pečicí plech + univerzální plech	5+3+1		130-140**	40-55
Cukroví	Pečicí plech	3		140-160	15-25
Cukroví, 2 úrovně	Univerzální plech + pečicí plech	3+1		140-160	15-25
Cukroví, 3 úrovně	Pečicí plech + Univerzální plech	5+3+1		140-160	15-25
Pusinky	Pečicí plech	3		80-90*	120-150
Pusinky, 2 úrovně	Univerzální plech + pečicí plech	3+1		90-100*	100-150
Makrónky	Pečicí plech	3		90-110	20-30
Makrónky, 2 úrovně	Univerzální plech + pečicí plech	3+1		90-110	20-35
Makrónky, 3 úrovně	Pečicí plech + Univerzální plech	5+3+1		90-110	30-40

* předehřejte















** předehřejte 5 min, nepoužívejte funkci rychlého ohřevu

Chléb a housky

Pokrm	Příslušenství/Nádobí	Úroveň vkládání	Druhy ohřevu	Kroky	Teplota v °C	Doba úpravy v min.
Chléb, 750 g (ve formě na biskupský chlebiček a volně zasunutý)	Univerzální plech nebo hranatá forma	2		-	180-200	60-70
Chléb, 1000 g (ve formě na biskupský chlebiček a volně zasunutý)	Univerzální plech nebo hranatá forma	2		-	200-220	35-50
Chléb, 1500 g (ve formě na biskupský chlebiček a volně zasunutý)	Univerzální plech nebo hranatá forma	3		-	180-200	60-70
Chlebová placka	Univerzální plech	3		-	240-250	20-25
Housky sladké, čerstvé	Pečicí plech	3		-	150-160*	25-35
Housky sladké, čerstvé, 2 úrovně	Univerzální plech + pečicí plech	3+1		-	150-170*	15-25
Housky, čerstvé	Pečicí plech	3		-	180-200	20-30
Zapečené toasty, 4 kusy	Rošt	3		-	200-220	15-20
Zapečené toasty, 12 kusů	Rošt	3		-	220-240	15-25

* předehřejte

Pizza, quiche a pikantní koláče

Pokrm	Příslušenství/Nádobi	Úroveň vkládání	Druhy ohřevu	Teplota v °C	Doba úpravy min.
Pizza, čerstvá	Pečicí plech	3		190-210	20-30
Pizza čerstvá, 2 úrovně	Univerzální+pečicí plech	3+1		190-210	30-40
Pizza čerstvá, tenký korpus	Plech na pizzu	2		250-270*	25-35
Pizza chlazená	Rošt	3		170-190	15-20
Pizza, mražená, tenký korpus, 1 kus	Rošt	2		190-210	15-20
Pizza, mražená, tenký korpus, 2 kusy	Univerzální plech + rošt	3+1		190-210	20-25
Pizza, mražená, siný korpus, 1 kus	Rošt	3		180-200	20-25
Pizza, mražená, siný korpus, 2 kusy	Univerzální plech + rošt	3+1		190-210	30-40
Mini pizza	Univerzální plech	3		180-200	15-20
Pikantní koláč ve formě	Dortová forma Ø28 cm	2		170-190	50-60
Quiche	Forma na tarte	2		190-210	25-35
Pirohy	Forma na náky	2		170-190	65-75
Empanada (španělský pokrm)	Univerzální plech	3		180-190	30-40
Turecký Borek(Burek)	Univerzální plech	1		180-200	40-50

* předehejte

Tipy na pečení

Chtěli byste zjistit, zda je koláč propečený.	Zapíchněte dřevěnou špejli do místa, kde je koláč nejvyšší. Pokud se těsto již nelepí na špejli, je koláč hotový.
Koláč nevykynul.	Příště použijte méně tekutiny. Nebo nastavte o 10°C nižší teplotu a prodlužte dobu pečení. Zohledněte použité suroviny a pokyny v receptu.
Koláč vyběhl uprostřed do výšky, ale na okrajích je nižší.	Tukem pomažte pouze dno pečicí formy. Po upečení koláč opatrně vyjměte z formy nožem.
Ovocná šťáva z koláče přetéká.	Příště použijte hlubší univerzální plech.
Drobné pečivo se při pečení slepuje.	Mezi jednotlivými kousky dodržujte rozestupy cca 2 cm. Tak bude mít pečivo dostatek místa na nakynutí a zezlátne ze všech stran.
Koláč je vysušený.	Nastavte o 10°C nižší teplotu a zkrátte dobu pečení.
Koláč je celkově příliš světlý.	Pokud jsou úroveň vložení a použité příslušenství správné, tak příště případně zvýšte teplotu nebo prodlužte dobu pečení.
Koláč je zeshora příliš světlý, ale zespoda příliš tmavý.	Příště vložte příslušenství o úroveň výš.
Koláč je zeshora příliš tmavý, ale zespoda příliš světlý.	Příště vložte příslušenství o úroveň níž. Zvolte nižší teplotu a prodlužte dobu pečení.
Koláč upečený ve formě je vzadu příliš tmavý.	Nestavte formu až k zadní stěně, ale doprostřed pečicího prostoru.
Koláč je celkově příliš tmavý.	Příště zvolte nižší teplotu a případně prodlužte dobu pečení.
Pečivo zhnědlo nerovnoměrně.	Zvolte nižší teplotu. Také pečicí papír, který přesahuje formu, může ovlivňovat cirkulaci vzduchu. Papír vždy upravte na správnou velikost. Dbejte na to, aby forma nebyla umístěna úplně u zadní stěny trouby. Při pečení drobného pečiva by pečivo mělo mít pokud možno stejnou velikost a tloušťku.
Pečivo jste pekli na více úrovních. Na horním plechu je pečivo tmavší než na dolním.	Pro pečení na více úrovních vždy používejte ohřev horký vzduch. Ačkoliv je možné péct více plechů současně, nemusí být všechny plechy hotové ve stejný okamžik.

Koláč vypadá dobře, ale uvnitř není propečený.	Pečte déle při nižší teplotě a přidávejte méně tekutiny. U koláčů se šťavnatou náplní nejprve předpečte korpus. Posypte ho posekanými mandlemi nebo strouhankou a teprve poté přidejte horní šťavnatou vrstvu.
Koláč nejde vyklopit z formy.	Po upečení nechejte koláč na 5 až 10 minut vychladnout. Pokud ani poté nejde z formy vyklopit, uvolněte ho opatrně pomocí nože. Otočte formu znovu dnem vzhůru a několikrát ji otřete vlhkým studeným hadříkem. Při dalším použití formu vytřete tukem a vysypte strouhankou.

Nákypy a gratinované pokrmy

Váš spotřebič vám nabízí četné druhy ohřevu pro přípravu nákypu. V tabulkách nastavení najdete optimální nastavení pro mnoho pokrmů.

Propečený nákyp je závislé na velikosti nádoby a výšce nákypu.

Pro nákypy a gratinovaná jídla použijte širokou plochou nádobu. V úzké vysoké nádobě potřebují pokrmy více času k pečení a jsou nahoře tmavší.

Používejte uvedené úrovně vkládání.

Pokrm ve formách nebo na univerzálním plechu můžete připravovat na jedné úrovni.

- Formy na roštu: Úroveň 2
- Univerzální plech: Úroveň 3

Současnou přípravou více pokrmů můžete ušetřit až 45 procent energie. Formy vkládejte do pečicího prostoru vedle sebe nebo nad sebe.

Pokrm	Příslušenství/Nádoby	Úroveň vkládání	Druhy ohřevu	Teplota v °C	Doba úpravy v min.
Náryp, pikantní, vařeně suroviny	Forma na náryp	2		200-220	30-60
Náryp, sladký	Forma na náryp	2		170-190	40-60
Gratinované brambory, ze syrových surovin, výška 4 cm	Forma na náryp	2		150-170	60-80
Gratinované brambory, ze syrových surovin, výška 4 cm, 2 úrovně	Forma na náryp	3+1		150-160	65-80

Drůbež, maso a ryby

Váš spotřebič nabízí mnoho druhů ohřevu pro přípravu drůbeže, masa a ryb. V tabulce nastavení najdete optimální nastavení pro přípravu mnoha pokrmů.

Pečení na roštu

Pečení na roštu je obzvláště vhodné pro velkou drůbež nebo více kusů masa najednou.

Zasuňte univerzální plech s položeným rostem do uvedené výšky zasunutí. Dbejte na to, aby rošt správně přiléhá na univerzální plech. → "Příslušenství" na straně 9.

Podle velikosti a druhu pečeně dejte do univerzálního plechu až 1/2 litru vody. Odkapávající tekutina se zachytí. Z tohoto výpeku můžete připravit omáčku. Navíc vzniká méně kouře a pečicí prostor zůstává čistší.

Pečení v nádobě

Varování - Nebezpečí poranění vlivem prasklého skla!

Horké skleněné nádoby odkládejte na suchý poklad. Pokud je podklad mokrá nebo studený, může sklo prasknout.

Varování - Nebezpečí opaření!

Při odklopení poklice po pečení může unikat velmi horká pára. Zdvíhněte poklici vzadu, aby mohla pára unikat směrem od těla.

Používejte pouze nádoby, které je vhodné do pečicí trouby. Nejvhodnější je nádoby ze skla. Vyzkoušejte, zda se nádoby vejde do pečicího prostoru.

Lesklé pečicí nádoby z oceli nebo hliníku teplo odráží jako zrcadlo, a proto nejsou příliš vhodné. Drůbež, maso a ryby se v nich pečou pomaleji a méně zezlátnou. Použijte vyšší teplotu nebo delší dobu pečení.

Dbejte údajů od výrobce nádobí.

Odkryté nádoby

Pro pečení drůbeže, masa a ryb použijte nejlépe vysokou pečicí formu. Formu postavte na rošt. Pokud nemáte vhodné nádoby, použijte univerzální plech.

Zakryté nádoby

Pečicí prostor zůstane při pečení v zakryté nádobě podstatně čistší. Dbejte na to, aby poklička velikostí odpovídala dané nádobě a dobře doléhala. Nádobu postavte na rošt.

Drůbež, maso a ryby mohou být křupavé, i když je pečete v uzavřené nádobě. Za tímto účelem použijte skleněnou pokličku a nastavte vyšší teplotu.

Grilování

Během grilování mějte dvířka trouby vždy zavřená. Nikdy negrilujte s otevřenými dvířky.

Položte pečení na rošt. Dodatečně zasuňte univerzální plech zkosením směrem ke dvířkům spotřebiče alespoň jednu výšku zasunutí pod rošt. Odkapávající tuk se zachytí.

Grilujte pokud možno kousky masa stejné velikosti. Tak zezlátnou rovnoměrně a zůstanou pěkně šťavnaté. Kousky pokrmu určené ke grilování položte přímo na rošt.

Kousky obračejte pomocí grilovacích kleští. Pokud do masa přichnete vidličkou, ztratí šťávu a bude vysušené.

Maso osolte až po grilování. Sůl vytahuje vodu z masa.

Upozornění

- Topné těleso grilu se neustále zapíná a vypíná, tento jev je normální. Četnost se řídí podle nastaveného stupně grilování.
- Během grilování se může tvořit kouř.

Teplotní sonda

Podle vybavení vašeho spotřebiče máte k dispozici teplotní sondu. Pomocí teplotní sondy můžete pokrmy připravovat při přesné teplotě. Přečtete si důležité pokyny k použití teplotní sondy v příslušné kapitole. Jsou v ní uvedeny informace k zapojení teplotní sondy, možné druhy ohřevů a další informace.

Doporučená nastavení

Hodnoty nastavení platí pro zasunutí drůbeže bez drobů, připravené k pečení, masa nebo ryby s teplotou z chladničky do studeného pečicího prostoru.

V tabulce jsou uvedeny údaje pro drůbež, ryby a maso o navrhované hmotnosti. Pokud připravujete drůbež, maso a ryby s větší hmotností, než jaká je v tabulce uvedena, nastavte v každém případě nižší teplotu. Při pečení více kusů masa se orientujte podle nejtěžšího kusu. Jednotlivé kousky masa by měly být zhruba stejně velké.

Čím větší kus drůbeže, masa a ryby pečete, tím nižší je teplota a tím delší je doba pečení.

Po 1/2 až 2/3 doby pečení drůbež, maso nebo ryby obraťte.

Drůbež

U kachny nebo husy napíchněte kůži pod křídly. Tuk tak může odtékat.

U kachních prsou kůži nařízněte. Kachní prsa neobračejte.

Když obračíte drůbež, dbejte na to, aby byla dole nejprve prsní strana, resp. strana s kůží.

Drůbež

Pokrm	Příslušenství/Nádobí	Úroveň vkladání	Druhy ohřevu	Teplota v °C	Doba úpravy v min.
Kuře, 1,3 kg	Rošt	2		200-220	60-70
Kuřecí kousky, po 250 g	Rošt	3		220-230	30-35
Kuřecí kousky, nugety, mražené	Univerzální plech	3		190-210	20-25

* předehřejte 5 min.

Drůbež bude zvláště křupavě hnědá, když ji ke konci doby pečení potřete máslem, slanou vodou nebo pomerančovou šťávou.

Maso

Libové maso potřete dle potřeby tukem nebo ho proložte kousky špeků.

Při pečení libového masa přidejte trochu tekutiny. Ve skleněné nádobě by mělo být dno nádoby pokryto cca do výšky 1/2.

Kůži masa mřížkovitě nařízněte. Pokud maso při pečení otáčíte, dbejte na to, aby kůže byla nejprve stranou dolů.

Když je pečené hotová, měla by ještě 10 minut po upečení odpočívat ve vypnuté a zavřené troubě. Tak se lépe rozprostře šťáva. Popřípadě pečení zabalte do alobalu. Doba uvedená v tabulce nezahrnuje dobu pro "odpočinek" masa.

Pečení a dušení v nádobě je pohodlnější. Pečení můžete s nádobou snadněji vyjmout z pečicího prostoru a přímo v nádobě připravit omáčku.

Množství tekutiny je závislé na druhu masa a materiálu nádoby a také na tom, zda používáte poklici. Když připravujete maso ve smaltovaném nebo tmavém kovovém pekáči, je třeba o něco více tekutiny než ve skleněné nádobě.

Během pečení se tekutina v nádobě odpařuje. V případě potřeby opatrně přilijte tekutinu.

Odstup mezi masem a poklicí by měl být alespoň 3 cm. Maso se může zvětšit.

K dušení maso předem podle potřeby osmahněte. Do základu dušení přidejte vodu, víno, ocet apod. Dno nádoby by mělo být zakryté 1-2 cm.

Ryby

Celou rybu není třeba obračít. Zasuňte celou rybu hřbetem nahoru (se zádivou ploutví nahoru) do pečicího prostoru. Nakrojená brambora nebo malá tepelně odolná nádobka v břiše ryby dodává stabilitu.

Zda je ryba hotová poznáte tak, že lze zádivou ploutev snadno uvolnit.

Při dušení přidejte do nádoby dvě až tři polévkové lžičky tekutiny a trochu citrónové šťávy nebo octa.

Pokrm	Příslušenství/Nádobí	Úroveň vkládání	Druhy ohřevu	Teplota v °C	Doba úpravy v min.
Kachna, 2 kg	Rošt	2		180-200	90-110
Kachní prsa, střední, po 300 g	Rošt	3		210-230	35-40
				3	3-5
Husa, 3 kg	Rošt	2		140 160	130-140 50-60
Husí stehno, po 350 g	Rošt	2		150-160	150-160
Mladá krůta, 2,5 kg	Rošt	2		180-200	75-90
Krůtí prsa, bez kostí, 1 kg	Uzavřená nádoba	2		240-260	80-100
Krůtí stehno, s kostí, 1 kg	Rošt	2		180-200	80-100

* předehřejte 5 min.

Maso

Pokrm	Příslušenství/Nádobí	Úroveň vkládání	Druhy ohřevu	Kroky	Teplota v °C	Doba úpravy v min.
Vepřová pečeně bez kůže, např. krkovice, 1,5 kg	Otevřená nádoba	2		-	160-170	150-160
Vepřová pečeně s kůží, např. plec, 2 kg	Otevřená nádoba	2		-	180-190	160-180
Vepřová panenka, 1,5 kg	Otevřená nádoba	2		-	190-200	100-110***
Vepřový steak, 2 cm silný	Rošt	4		-	3	20-25**
Hovězí filet, medium, 1 kg	Otevřená nádoba	3		-	210-220	40-50**
Hovězí dušená pečeně, 1,5 kg	Otevřená nádoba	2		-	200-220	140-160
Roastbeef, medium, 1,5 kg	Otevřená nádoba	3		-	200-220	60-70
Burger, 3-4 cm vysoký	Rošt	4		-	3	25-30
Telecí pečeně, 1,5 kg	Otevřená nádoba	2		-	160-180	115-130
Telecí nohy, 1,5 kg	Otevřená nádoba	2		-	200-220	110-125
Jehněčí kýta bez kosti, medium, 1,5 kg	Otevřená nádoba	2		-	170-190	70-80***
Jehněčí hřbet s kostmi, medium, 1,5 kg	Rošt	2		-	180-190	45-55***
Grilovací klobásy	Rošt	3		-	3	15-20
Sekaná, 1 kg	Otevřená nádoba	2		-	170-180	65-75

* předehřejte
 ** vsuňte pod pokrm univerzální plech na úroveň 2
 *** neobracejte

Ryby

Pokrm	Příslušenství/Nádobí	Úroveň vkládání	Druhy ohřevu	Teplota v °C	Doba úpravy v min.
Ryba, grilovaná, celá, 300 g, např. pstruh	Rošt	2		160-180	20-30
Ryba, grilovaná, celá, 1,5 kg, např. losos	Rošt	2		170-190	30-40
Rybí filet, podkova, grilovaný, 2-3 cm silný	Rošt	4		3	12-22**
Rybí filet, dušený, přírodní, 2-3 cm silný	Uzavřená nádoba	2		170-190	35-45
Ryba, dušená, celá, 300 g, např. pstruh	Uzavřená nádoba	2		170-190	40-50
Ryba, dušená, celá, 1,5 kg, např. losos	Uzavřená nádoba	2		190-210	50-60

* předehřejte
 ** vsuňte pod pokrm univerzální plech na úroveň 2

Tipy na pečení a dušení

Pečicí prostor je silně znečištěn.	Připravujte pečení v uzavřené nádobě na vyšší teplotu nebo použijte grilovací plech. Pokud použijete grilovací plech, dosáhnete optimálního výsledku pečení. Grilovací plech můžete dokoupit jako zvláštní příslušenství.
Pečené je příliš tmavá a krusta místy spálená nebo je pečené vysušená.	Zkontrolujte teplotu a úroveň vložení příslušenství. Příště zvolte nižší teplotu a případně zkrátte dobu pečení.
Krusta je příliš slabá.	Zvyšte teplotu nebo po dokončení pečení krátce zapněte gril.
Pečené vypadá dobře, ale šťáva je připálená.	Příště zvolte menší nádobu nebo přilijte více tekutiny.
Pečené vypadá dobře, ale šťáva je příliš světlá a vodnatá.	Příště zvolte větší nádobu nebo přilijte méně tekutiny.
Při dušení se maso připaluje.	Nádobu na pečení a poklice musí mít správnou velikost a musí doléhat. Snižte teplotu a během dušení přilévajte tekutinu.

Zelenina a přílohy

Dbejte pokynů uvedených v tabulce.

Zde najdete údaje pro přípravu grilované zeleniny, brambor a mražených produktů z brambor.

Pokrm	Příslušenství/Nádoby	Úroveň vkládání	Druhy ohřevu	Teplota v °C	Doba úpravy v min.
Grilovaná zelenina	Univerzální plech	5		3	10-15
Pečené brambory, púlené	Univerzální plech	3		160-180	45-60
Bramborové produkty, zmrazené, např. hranolky, krokety, bramborové taštičky, Rósti	Univerzální plech	3		200-220	25-35
Hranolky, 2 úrovně	Univerzální plech + pečicí plech	3+1		190-210	30-40

Dezerty

Pomocí vašeho spotřebiče můžete snadno připravit soufflé a jogurt.

Soufflé

Soufflé můžete připravovat také ve vodní lázni na univerzálním plechu. K tomu zasuňte univerzální plech do výšky 2.

Jogurt

Z pečicího prostoru vyjměte příslušenství a rošty. Pečicí prostor musí být prázdný.

1. 1 litr mléka (3,5 % tuku) svařte na varné zóně na 90 °C a poté nechte vychladnout na 40 °C.
2. Vmíchejte 150 g jogurtu (vychlazeného z chladničky).
3. Směsí naplňte hrnečky nebo malé sklenice a přikryjte je průhlednou fólií.
4. Hrnečky nebo sklenice vložte do pečicího prostoru a pokračujte dle pokynů uvedených v tabulce.
5. Až bude jogurt hotový, nechte ho zchladit v chladničce.

Pokrm	Příslušenství/Nádoby	Úroveň vkládání	Druhy ohřevu	Teplota v °C	Doba úpravy
Jogurt	Formy na jednotlivé porce	Dno pečicího prostoru		~*	8-9 hod.
Soufflé v jednotlivých porcích	Formy na jednotlivé porce	2		160-180	35-45 min.

* Nahřejte pomocí do 100 °C

Akrylamid v potravinách

Akrylamid vzniká především u obilných a bramborových produktů, které jsou zahřívány na vysokou teplotu,

např. bramborové chipsy, hranolky, toasty, housky, chléb nebo drobné pečivo (sušenky, perníčky a vánoční cukroví).

Tipy pro přípravu potravin s nízkým obsahem akrylamidů	
Všeobecně	<ul style="list-style-type: none"> ■ Doba tepelné úpravy by měla být co nejkratší. ■ Pokrmy příliš nepřipekejte, měly by být zlatožluté. ■ Pokrmy ve větších a silnějších kouscích obsahují méně akrylamidu.
Pečení	<p>S horním a dolním ohřevem max. 200 °C. S horkým vzduchem s cirkulací max. 180 °C.</p>
Cukroví	<p>S horním a dolním ohřevem max. 190 °C. S horkým vzduchem s cirkulací max. 170 °C. Vejce nebo vaječný bílek snižují tvorbu akrylamidů.</p>
Hranolky z trouby	Hranolky rozložte na plech rovnoměrně a v jedné vrstvě. Na jednom plechu pečte minimálně 400-500 g, aby se hranolky nevysušily a nebyly příliš křupavé.

Sušení

Pomocí horkého vzduchu můžete skvěle sušit. Při tomto druhu konzervace se díky odstranění vody koncentrují aromatické látky.

Sušte pouze nezávadné ovoce, zeleninu a bylinky a pečlivě je před sušením umyjte. Na rošt položte pečící nebo pergamenový papír. Ovoce nechte dobře okapat a osušte je.

Ovoce popřípadě nakrájejte na stejně velké kousky nebo slabé plátky. Neoloupané ovoce položte na rošt slupkou dolů. Dbejte na to, aby ovoce nebo houby na roštu neležely přes sebe.

Nastrouhejte zeleninu a blanšírujte ji. Blanšírovanou zeleninu nechte dobře okapat a rovnoměrně ji rozložte na roštu.

Bylinky sušte i se stonkem. Rovnoměrně je v malých trsech rozložte na rošt.

Pro usušení použijte následující úroveň pro vkládání příslušenství:

- 1 rošt: Úroveň 3
- 2 rošty: Úroveň 3+1

Hodně šťavnaté ovoce a zeleninu několikrát obraťte. Usušené potraviny ihned po sušení sundejte z papíru.

V tabulce jsou uvedeny hodnoty pro sušení různých druhů potravin. Teplota a doba sušení závisí na druhu, vlhkosti, zralosti a tloušťce sušené potraviny. Čím déle potraviny sušíte, tím lépe je konzervována. Čím slabší jsou kousky sušené potraviny, tím rychleji je usušena a tím aromatictější bude. Proto je v tabulkách vždy uvedeno přibližné nastavení.

Pokud chcete sušit jiné potraviny, orientujte se podle podobných potravin uvedených v tabulce.

Ovoce, zelenina a bylinky	Příslušenství	Druhy ohřevu	Teplota v °C	Doba úpravy v hod.
Jádrové ovoce (jablečné kroužky, 3 mm silné, na rošt 200 g)	1-2 rošty		80	4-8
Kořenová zelenina (karotka), nastrouhaná, blanšírovaná	1-2 rošty		80	4-7
Houby na plátky	1-2 rošty		80	5-8
Bylinky, očištěné	1-2 rošty		60	2-5

Zavařování

Váš spotřebič je vhodný i pro zavařování ovoce a zeleniny.

Varování - Nebezpečí poranění!

Když potraviny zavaříte špatně, tak mohou zavařovací sklenice prasknout. Dodržujte pokyny k zavařování.

Sklenice

Použijte pouze čisté a nepoškozené zavařovací sklenice. Používejte pouze čisté a nepoškozené gumičky odolné vůči vysokým teplotám. Gumičky předem zkontrolujte.

Společně zavařujte pouze sklenice stejné velikosti a se stejnými potravinami. V troubě lze současně zavařovat maximálně šest zavařovacích sklenic o objemu ½ 1 nebo 1½ litru. Nepoužívejte větší nebo vyšší sklenice. Víčka by mohla prasknout.

Během zavařování se sklenic v troubě nedotýkejte.

Příprava ovoce a zeleniny

Zavařujte pouze nezávadné ovoce a zeleninu. Důkladně je umyjte.

Ovoce, popř. zeleninu podle druhu oloupejte, vypeckujte a nakrájejte na kousky a naplňte sklenice cca 2 cm pod okraj.

Ovoce: Ovoce v zavařovacích sklenicích zalijte horkým cukernatým roztokem bez pěny (cca 400 ml na sklenici o objemu 1 litr). Na jeden litr vody použijte:

- cca 250 g cukru, pokud je ovoce sladké
- cca 500 g cukru, pokud je ovoce kyselé

Zelenina: Zeleninu v zavařovací sklenici zalijte horkou převařenou vodou.

Očistěte okraje sklenic, musí být čisté. Na každou sklenici nasadte navlhčenou zavařovací gumu a víčko. Sklenice uzavřete pomocí svorek. Sklenice postavte do univerzálního plechu tak, aby se vzájemně nedotýkaly.

Do univerzálního plechu nalijte 500 ml horké vody (cca 80 °C). Vše nastavte podle tabulky.

Ukončení zavařování

Ovoce: Po určité době začnou v krátkých intervalech stoupat bublinky.

Jakmile začnou všechny sklenice pění, troubu vypněte a sklenice vyndejte až po uvedené době ohřevu.

Zelenina: Po určité době začnou v krátkých intervalech stoupat bublinky. Jakmile začnou všechny sklenice pění, snižte teplotu na 120 °C a sklenice nechte i nadále pění v uzavřeném pečicím prostoru, čas je uveden v tabulce. Po uplynutí této doby troubu vypněte a sklenice vyndejte až po uvedené době ohřevu, viz tabulka.

Vyndané sklenice postavte na čistou utěrku. Horké sklenice nestavte na studenou nebo mokrou podložku, mohly by prasknout. Sklenice zakryjte, aby byly chráněny před průvanem. Svorky sundejte, až když sklenice vychladnou.

V tabulce jsou uvedeny doporučené orientační hodnoty pro zavařování ovoce a zeleniny. Mohou být ovlivněny pokojovou teplotou, počtem sklenic, množstvím, teplotou a kvalitou zavařované potraviny. Údaje se vztahují na kulaté sklenice o objemu 1 litr. Předtím, než spotřebič přepnete nebo vypnete, zkontrolujte, zda sklenice pění. Pění začne po cca 30-60 minutách.

Pokrm	Příslušenství/Nádobí	Úroveň vkládání	Druhy ohřevu	Kroky	Teplota v °C	Doba úpravy v min.
Zelenina, např. mrkev	Zavařovací sklenice, 1 litr	1	☉	1.	160-170	Až do pění: 30-40
				2.	120	Až do pění: 30-40
				3.	-	Dohřev: 30
Zelenina, např. okurky	Zavařovací sklenice, 1 litr	1	☉	1.	160-170	Až do pění: 30-40
				2.	-	Dohřev: 30
Peckovité ovoce, např. třešně, švestky	Zavařovací sklenice, 1 litr	1	☉	1.	160-170	Až do pění: 30-40
				2.	-	Dohřev: 35
Jádrové ovoce, např. jablka, jahody	Zavařovací sklenice, 1 litr	1	☉	1.	160-170	Až do pění: 30-40
				2.	-	Dohřev: 25

Kynutí těsta

Vaše kynuté těsto nakyne výrazně rychleji než při pokojové teplotě a nevysuší se. Provoz spustěte pouze při zcela studeném pečicím prostoru.

Kynuté těsto nechejte vždy nakynout dvakrát. Řiďte se údaji v tabulkách nastavení pro 1. a 2. kynutí (kynutí těsta a kynutí kusů).

Kynutí těsta

Pro kynutí těsta dejte na dno pečicího prostoru 200 ml vody.

Pozor!

Poškození povrchů

- Nikdy nelijte vodu do horkého pečicího prostoru. Změnou teploty mohou vzniknout poškození smaltovaného povrchu.
- Nepoužívejte destilovanou vodu. Používejte pouze vodu z vodovodu.

Vložte těsto do tepelně odolné misky a postavte ji na rošt. Nastavte podle údajů v tabulce.





Během procesu kynutí neotvírejte dvířka spotřebiče, protože jinak uniká vlhkost. Těsto nezakryvejte.

Během provozu vzniká kondenzát a sklo dvířek je orosené. Po kynutí vytřete pečicí prostor. Zbytky vodního kamene rozpustěte trochou octa a otřete čistou vodou.

Kusy těsta

Položte vaše pečivo do výšky zasunutí uvedené v tabulce.

Když chcete předehřívát, uchovávejte kusy těsta mimo spotřebič na teplém místě. Teplota a doba pečení jsou závislé na druhu a množství přísad. Proto jsou údaje v tabulce nastavení orientační.

Pokrm	Příslušenství/Nádobí	Úroveň vkládání	Druhy ohřevu	Kroky	Teplota v °C	Doba úpravy v min.
Kynuté těsto, lehké	Miska	2		1.	.*	25-30
	Pečicí plech nebo forma	2		2.	.*	10-20
Kynuté těsto, těžké a s velkým obsahem tuku	Miska	2		1.	.*	60-75
	Pečicí plech nebo forma	2		2.	.*	45-60

* Nahřejte pomocí  do 50 °C

Rozmrazování

Vhodné k rozmrazování hluboce zmrazeného ovoce, zeleniny a pečiva. Drůběž, maso a ryby nechte rozmrazit v chladničce. Není vhodné pro krémové a smetanové dorty.

K rozmrazování použijte následující úrovně vkládání:

- 1 rošt: Úroveň 2
- 2 rošty: Úroveň 3+1



Údaje v tabulce jsou pouze orientační. Jsou závislé na kvalitě, teplotě (-18 °C) a vlastnostech dané potraviny. Jsou uvedena časová rozpětí. Nejprve nastavte kratší čas a v případě potřeby ho prodlužte.

Tip: Potraviny zmražené po jednotlivých porcích nebo ve slabé ploše rozmraznou rychleji než potraviny vcelku.

Zmrazené potraviny vyjměte z obalu a položte je ve vhodné nádobě na rošt.

Pokrm během úpravy jednou či dvakrát otočte nebo promíchejte. Velké kusky je nutné obrátit vícekrát. Pokrm mezitím rozdělte na více částí, popř. již rozmrazené kusky vyndejte z pečicího prostoru.

Rozmrazený pokrm nechte ještě 10 až 30 minut pro vyrovnání teploty odstát ve vypnuté troubě.

Pokrm	Příslušenství/Nádobí	Úroveň vkládání	Druhy ohřevu	Teplota v °C	Doba úpravy v min.
Chléb, obecně pečivo	Pečicí plech	2		50	40-70
Koláč, šťavnatý	Pečicí plech	2		50	70-90
Koláč, suchý	Pečicí plech	2		60	60-75

Udržování teploty

Zvolte horní/dolní ohřev, udržování teploty při 70 °C. Tak zabráníte tvorbě kondenzátu a nemusíte pečicí prostor utírat.

Hotové pokrmy neudržujte teplé déle než dvě hodiny. Dávejte pozor na to, že některé pokrmy se během udržování teploty ještě dodělávají. Pokrmy nezakrývejte.

Zkušební pokrmy

Tyto tabulky byly zhotoveny pro zkušební instituty s cílem usnadnit testování našich spotřebičů.

Podle EN 60350-1.

Pečení

Několik plechů nebo forem s pečivem vložených současně nemusí být hotovo ve stejný okamžik.

Úrovně pro vkládání příslušenství pro pečení na dvou úrovních:

- Univerzální plech: Úroveň 3
- Pečicí plech: Úroveň 1
- Formy na roštu
 - první rošt: Úroveň 3
 - druhý rošt: Úroveň 1

Úrovně pro vkládání příslušenství pro pečení na třech úrovních:

- Pečicí plech: Úroveň 5
 - Univerzální plech: Úroveň 3
 - Pečicí plech: Úroveň 1
- Pečení se dvěma rozevíracími formami:
- Na jedné úrovni (Obrázek 1)
 - Na dvou úrovních (Obrázek 2)

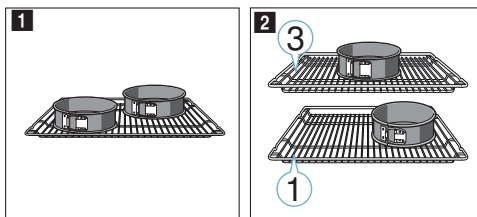

Upozornění

- Hodnoty nastavení platí pro zasunutí do studeného pečicího prostoru.
- Řiďte se pokyny k předehřívání v tabulkách. Hodnoty nastavení platí bez rychlého ohřevu.
- K pečení použijte nejprve nižší z uvedených teplot.

Grilování

Dodatečně vložte univerzální plech. Bude se do něj zachycovat odkapávající tekutina a pečicí prostor zůstane čistší.

Pečení

Pokrm	Příslušenství/Nádoby	Úroveň vkládání	Druhy ohřevu	Teplota v °C	Doba úpravy v min.
Stříkané pečivo	Pečicí plech	3	☐	140-150*	25-40
Stříkané pečivo	Pečicí plech	3	☒	140-150*	20-30
Stříkané pečivo, 2 úrovně	Univerzální plech + pečicí plech	3+1	☒	140-150*	25-35
Stříkané pečivo, 3 úrovně	Univerzální plech + pečicí plech	5+3+1	☒	130-140*	40-55
Cukroví	Pečicí plech	3	☐	150-160*	20-30
Cukroví	Pečicí plech	3	☒	150	25-35
Cukroví, 2 úrovně	Univerzální plech + pečicí plech	3+1	☒	140-150*	30-40
Cukroví, 3 úrovně	Univerzální plech + pečicí plech	5+3+1	☒	140-150*	30-40
Piškotový koláč	Dortová forma Ø26cm	2	☐	160-170**	25-35
Piškotový koláč	Dortová forma Ø26cm	2	☒	160-170	30-35
Piškotový koláč, 2 úrovně	2x dortová forma Ø26cm	3+1	☒	150-160**	35-50
Jablečný páj	2x černá kovová forma Ø20cm	2	☒	160-170	60-80
Jablečný páj	2x černá kovová forma Ø20cm	1	☐	190-210	70-80
Jablečný páj, 2 úrovně	2x černá kovová forma Ø20cm	3+1	☒	170-190	70-90

* předehřejte 5 min, nepoužívejte funkci rychlého ohřevu

** předehřejte, nepoužívejte funkci rychlého ohřevu

Grilování

Pokrm	Příslušenství	Úroveň vkládání	Druhy ohřevu	Teplota v °C	Doba úpravy v min.
Opékání toastů	Rošt	5	☐	3	0,5-1,5*
Hovězí burger, 12 kusů	Rošt	4	☐	3	25-30**

* předehřejte 5 min, nepoužívejte funkci rychlého ohřevu

** po 2/3 celkového času otočte



1

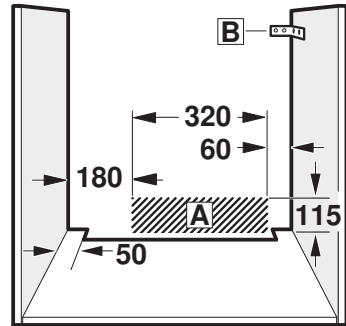
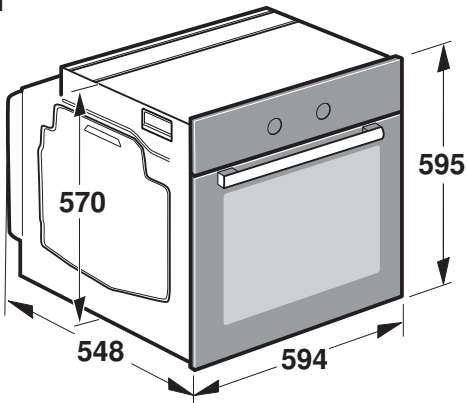

2

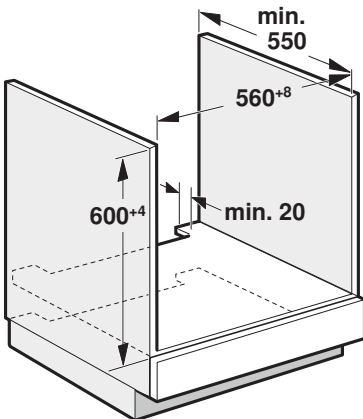

3

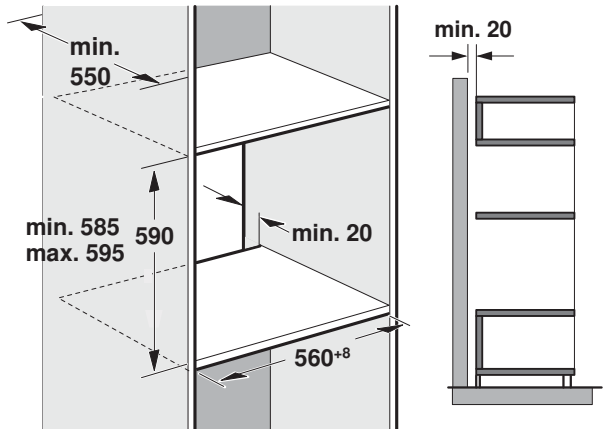

4

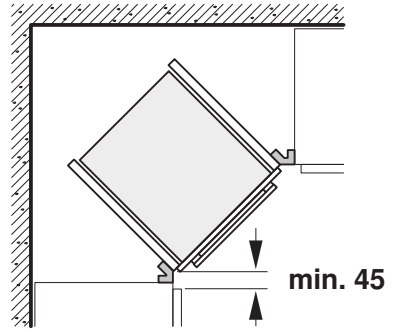
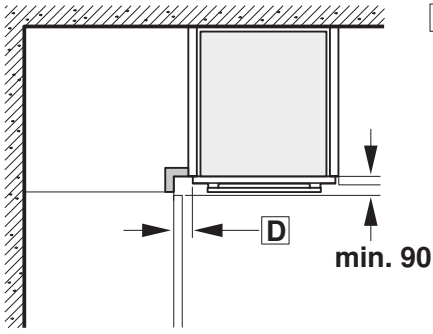

5

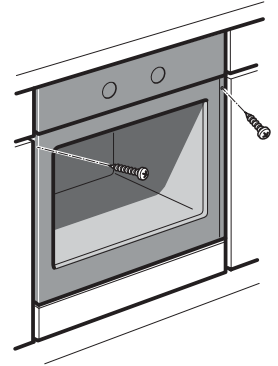
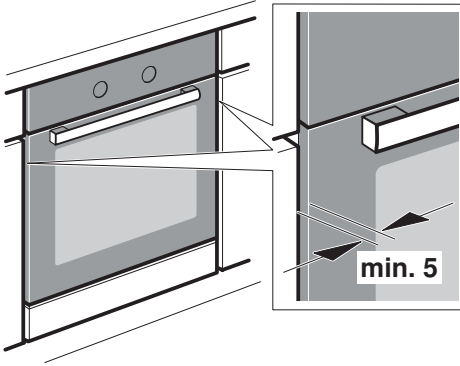

Důležité pokyny - Obrázek 1

- Pouze při odborné montáži dle montážního návodu je zaručena bezpečnost při používání. Za škody vzniklé v důsledku neodborné vestavby ručí montér.
- Spotřebič po vybalení zkontrolujte. V případě škod vzniklých při přepravě ho nezapojujte.
- Řiďte se montážními pokyny pro zabudování příslušenství.
- Z pečicího prostoru a dvířek před uvedením do provozu odstraňte obalový materiál a lepicí fólie.
- Vestavný nábytek musí být teplotně odolný do 90 °C, souseděcí čela nábytku do 70 °C.
- Spotřebič nevestavujte za dekoraci krytku. Vzniká nebezpečí přehřátí.
- Všechny výřezy proveďte před vestavbou spotřebiče. Odstraňte špony, neboť by mohly ovlivnit funkčnost elektrických součástí.
- Abyste se nepořezali, noste ochranné rukavice. Části, které jsou během montáže přístupné, mohou mít ostré hrany.
- Přípojná krabice pro spotřebič se musí nacházet ve šrafované oblasti **A** nebo mimo oblast vestavby.
- Nepohyblivý nábytek připevňte ke stěně pomocí obvyklého úhelníku **B**.
- Rozměry na obrázcích jsou uvedeny v mm.

Spotřebič pod pracovní deskou – Obrázek 2

Pro odvětrávání spotřebiče musí být v mezidnu odvětrávací výřez. Pracovní desku připevňte k vestavnému nábytku.

Dodržujte montážní návod pro varnou desku.

Spotřebič ve vysoké skříňce – Obrázek 3

Pro odvětrávání spotřebiče musí být v mezidnech větrací výřez. Pokud má vysoká skříňka kromě zadních stěn příslušných prvků další zadní stěnu, musí se tato zadní stěna odstranit.

Spotřebič umístěte maximálně do takové výšky, abyste mohli bez problémů vyjmát příslušenství.

Vestavba do rohu – Obrázek 4

Aby bylo možné otevírat dvířka spotřebiče, je nutné při vestavbě do rohu dodržet rozměry **C**. Rozměr **D** závisí na tloušťce přední hrany nábytku pod madlem.

Připojení spotřebiče

Spotřebič odpovídá stupni ochrany I a smí být připojen jen kabelem s ochranným vodičem.

Jištění musí být provedené podle výkonu uvedeného na typovém štítku a místních předpisů.

Při veškerých montážních pracích musí být spotřebič odpojený od sítě.

Spotřebič smí být připojen pouze pomocí přívodního kabelu, který je součástí dodávky. Zapojte přívodní kabel na zadní straně spotřebiče (zacvaknout!).

Přívodní kabel dlouhý 3,0 m lze zakoupit u zákaznického servisu. V případě výměny smí být použit pouze originální kabel, který lze získat u zákaznického servisu.

Ochrana proti dotyku musí být zajištěna vestavbou.

Přívodní kabel se zástrčkou s ochranným kontaktem

Spotřebič se smí zapojovat pouze do předpisově nainstalované elektrické zásuvky s ochranným kontaktem.

Pokud není zásuvka po provedení vestavby přístupná, musí se u pevné elektrické instalace použít odpojovač fází podle předpisů pro instalaci.

Přívodní kabel bez zástrčky s ochranným kontaktem.

Elektrické připojení smí provádět pouze koncesovaný odborník.

U pevné elektrické instalace je třeba použít odpojovač fází podle předpisů pro instalaci. Identifikujte fázové vodiče a nulový vodič v připojovací zásuvce. V případě nesprávného připojení může dojít k poškození spotřebiče.

Připojení provádějte pouze podle schématu připojení. Napětí viz typový štítek. Při zapojování vodičů síťové přípojky dodržujte barevné rozlišení: zeleno-žlutý = ochranný vodič , modrý = nulový vodič, hnědý = fáze (krajní vodič).

Pouze Švédsko, Finsko a Norsko

Spotřebič lze připojit také pomocí přiložené zástrčky se systémem ochranného kontaktu. Zástrčka musí být přístupná i po dokončení vestavby. Pokud není zástrčka po provedení vestavby přístupná, musí se u pevné elektrické instalace použít odpojovač fází podle předpisů pro instalaci.

Upevnění spotřebiče – Obrázek 5

U spotřebičů s výsuvnými dvířky pečicího vozíku se musí napřed demontovat dvířka.

1. Spotřebič zcela sasuňte a středově vyrovnejte.
2. Spotřebič přišroubujte.

Mezera mezi pracovní deskou a spotřebičem se nesmí zakrývat žádnými přídatnými lištami.

Na postranních stěnách vestavné skříňky nesmí být připevněné tepelně izolační lišty.

Demontáž

1. Spotřebič odpojte od sítě.
2. Povolte upevňovací šrouby.
3. Spotřebič mírně nazdvihněte a zcela vytáhněte.

Záruční podmínky

společnosti BSH domácí spotřebiče s.r.o.

1. Záruka

Na tento výrobek je v souladu s § 2113 a násl. zákona č. 89/2012 Sb., občanský zákoník, v platném znění, poskytována **záruka za jakost 24 měsíců** (dále jen „záruka“), která běží zpravidla od odevzdání výrobku zákazníkovi. Pokud byla sjednána delší záruka, řídí se tato speciálními pravidly.

Záruka 24 měsíců je poskytována pouze zákazníkovi spotřebiteli a jen na výrobek **k běžnému užívání v domácnosti**. Zákazníkovi podnikateli nebo jiné právnické osobě je poskytnuta 24 měsíční záruka za předpokladu, že se koupě netýká jeho podnikatelské činnosti (např. prádelna, ubytovací služby, restaurační zařízení apod.), způsob užívání je obdobný užívání v domácnosti a výrobek není prokazatelně přetěžován (kumulativně); v ostatních případech je poskytována záruka v délce 6 měsíců. Společnost BSH domácí spotřebiče s.r.o. si vyhrazuje právo omezit plnění záruky nad rámec 6 měsíců v případě, že bude zjevné, že spotřebič není provozován v souladu s výše uvedenými podmínkami.

2. Pořizovací doklad a záruční list

Základním průkazem práv zákazníka je **pořizovací doklad** (paragon, faktura, leasingová smlouva apod.). Pokud byl při prodeji vydán **záruční list**, je tento součástí výrobku s výrobním číslem uvedeným na přední straně tohoto záručního listu. Nedílnou součástí záručního listu je pořizovací doklad. Zákazník si ve vlastním zájmu pořizovací doklad i záruční list pečlivě uschová.

Bezplatný záruční servis je možno poskytnout jen v případě předložení pořizovacího dokladu nebo v případě prodloužené záruky i vyplněného záručního listu a vystaveného certifikátu, pokud byl vydán. Záruční list vyplňuje prodejce a je v zájmu zákazníka zkontrolovat správnost a úplnost uvedených údajů. Záruční list je platný pouze v originálu, na kopie nebude brán zřetel.

3. Uplatnění záruky

Zákazník má v rámci poskytnuté záruky právo na bezplatné, včasné a řádné odstranění reklamované vady výrobku, a to opravou, popřípadě – není-li to vzhledem k povaze (tzn. příčině i projevu) vady neúměrné – právo na výměnu výrobku nebo jeho vadné součásti. Za zákonem stanovených podmínek může být poskytnuta sleva na výrobku anebo může být výrobek vrácen.

Záruční oprava se vztahuje výhradně na vady, které vzniknou průkazně v době platné záruky. Takto vzniklé vady je oprávněn odstranit pouze **autorizovaný servis**. Uplatnit záruku může zákazník u autorizovaného servisu nebo v prodejně, kde byl výrobek zakoupen, a to bez zbytečného odkladu, nejpozději však do konce záruční doby. Zvolí-li zákazník jiný, než nejbližší autorizovaný servis, bude na něm, aby nesl v souvislosti s tím zvýšené náklady.

Autorizovaný servis posoudí oprávněnost reklamace a podle povahy vady výrobku rozhodne o způsobu řešení reklamace.

Seznam autorizovaných servisů je k dispozici na www.bosch-home.com/cz.

Doba, po kterou zákazník nemůže výrobek z důvodu vady používat, se do záruční doby nepočítá. O tuto dobu se záruční doba prodlužuje. Při výměně se **běh záruční doby** neobnovuje. Při opravě nedochází k běhu nové záruční doby týkající se opravené součásti či součástky.

Po provedení záruční opravy je autorizovaný servis povinen vydat zákazníkovi čitelnou kopii opravního listu. **Opravní list** slouží k prokazování práv zákazníka, proto je ve vlastním zájmu zákazníka před podpisem opravního listu zkontrolovat jeho obsah a kopii opravního listu pečlivě uschovat.

Zákazník je povinen poskytnout autorizovanému servisu **součinnost** k ověření existence reklamované vady a k jejímu odstranění (včetně odpovídajícího potřebného vyzkoušení nebo demontáže výrobku).

Při uplatnění reklamace předá zákazník **výrobek čistý** v souladu s hygienickými předpisy nebo obecnými hygienickými zásadami včetně všech jeho součástí a příslušenství, umožňujících takové ověření a odstranění vady. V případě, že výrobek nedodá kompletní a je-li kompletnost výrobku nezbytná k zjištění existence reklamované vady a/nebo k jejímu odstranění, běh lhůty k vyřízení reklamace začíná až dodáním chybějících součástí.

4. Neoprávněnost reklamace

Reklamacie není oprávněná v případech, vznikla-li závada nebo poškození:

- a) prokazatelně nesprávným užíváním výrobku (např. v rozporu s návodem, s pokyny uvedenými na obalu výrobku či v záručním listě, užíváním v rozporu s obecně známými pravidly užívání předmětného výrobku, provozem při nesprávném napájecím napětí, připojování na nedovolené zdroje proudu, užíváním zboží v nevhodných podmínkách – vlhko, prašnost, extrémní tvrdost vody apod.) anebo jiným nesprávným jednáním uživatele (např. neodbornou instalací či zapojením);
- b) prokazatelně nedovolenými zásahy do přístroje (konstrukční nebo jiná úprava, neodborná montáž), živelnou katastrofou nebo mechanickým poškozením výrobku;
- c) nese-li předložený záruční list zjevné známky provedených změn údajů nebo je-li na výrobku odlišné výrobní číslo od toho, jež je uvedeno v záručním listě;
- d) u estetických komponentů, nezajišťujících funkčnost výrobku z důvodu:
 - transportního poškození nebo přemístování (poškrábání, promáčknutí, praskliny, rozbitá skla a police apod.)
 - nefunkčních estetických komponentů jako jsou madla, skla, ovládací spínače apod., které jsou důsledkem běžného opotřebení
 - změny barvy plastových komponentů (jedná se o běžný fyzikálně chemický jev po čase používání)
 - vady spotřebních materiálů, u kterých je doba životnosti daná charakterem součástky (žárovky, vodní filtry, vzduchové, prachové filtry, uhlíkové filtry všeho druhu, akumulátory, baterie, apod.)
 - vady příslušenství a volitelné výbavy, způsobené nevhodnou manipulací nebo nepřiměřeným zacházením

Ze záručních oprav jsou vyloučeny případy běžné údržby nebo čištění, instalace, programování, kontroly parametrů výrobku.

5. Náhradní díly

Záruka na samostatně prodané náhradní díly výrobku je poskytována v délce 6 měsíců, a to za předpokladu jeho odborné instalace.

6. Pozáruční servis

V případě placené pozáruční opravy provedené autorizovaným servisem se poskytuje záruka v délce 24 měsíců.

7. Rozšířená záruka nad rámec zákona

U spotřebičů (pračky, myčky) sériově vybavených systémem **Aqua-Stop** (patent BSH) je výrobcem poskytnuta záruka na škody způsobené chybou tohoto systému. Na tyto škody je zákazníkovi spotřebiteli poskytnuta náhrada, a to po celou dobu životnosti spotřebiče. Vyloučena je náhrada škody v případě, kdy nebyl spotřebič zapojen do elektrického obvodu pod proudem.

8. Upozornění pro prodejce

Prodejce je povinen vyplnit správně a úplně záruční list v den prodeje výrobku. Při případné předprodejní reklamaci je třeba předložit řádně vyplněný reklamační protokol a pořizovací doklad (fakturu).

9. Ochrana osobních údajů

Osobní údaje zákazníka kupujícího budou použity výhradně k účelům pro zpracování objednávek a k případnému vyřízení záruky v souladu se zák. č. 101/2000 Sb., o ochraně osobních údajů.

10. Prohlášení o hygienické nezávadnosti výrobků

Všechny výrobky distribuované společností BSH domácí spotřebiče s.r.o. a přicházející do styku s potravinami splňují požadavky o hygienické nezávadnosti dle zákona č.258/2000 Sb., vyhlášky 38/2001 Sb. Toto prohlášení se vztahuje na všechny výrobky přicházející do styku s potravinami uvedené v aktuálním ceníku společnosti BSH domácí spotřebiče s.r.o.

Ujištění dovozce o vydání prohlášení o shodě

Vážený zákazníku,
dle § 13, odst.5 zákona č.22/1997 Sb. Vás ujišťujeme, že na všechny výrobky distribuované společností BSH domácí spotřebiče s.r.o. našim obchodním partnerům bylo vydáno prohlášení o shodě ve smyslu zákona č. 22/1997 Sb a nařízení vlády č. 17/2003 Sb., 616/2006 Sb. a 22/2003 Sb. a příslušných nařízení vlády. Toto ujištění dovozce o vydání prohlášení o shodě se vztahuje na všechny výrobky včetně plynových spotřebičů, které jsou obsaženy v aktuálním ceníku firmy BSH domácí spotřebiče s.r.o.

B/S/H/

Kontakt na servis domácích spotřebičů BOSCH

BSH domácí spotřebiče s.r.o.
Radlická 350
158 00 Praha 5

Příjem oprav
Tel.: +420 251 095 546
Email: **opravy@bshg.com**

Objednávky příslušenství a náhradních dílů
Tel.: +420 251 095 556
Email: **dily@bshg.com**

Zákaznické poradenství
Tel.: +420 251 095 555
Email: **bosch.spotrebice@bshg.com**

Aktuální informace o servisu naleznete na internetových stránkách **www.bosch-home.com/cz**.
Zde máte možnost sjednat opravu pomocí online formuláře.



Rúra na pečenie HBA554BS0



BOSCH

sk Návod na použitie

Obsah

	Použitie podľa určenia	4
	Dôležité bezpečnostné pokyny	4
	Všeobecné pokyny	4
	Halogénové svetlo	5
	Funkcia čistenia	5
	Príčiny poškodenia	5
	Všeobecné pokyny	5
	Ochrana životného prostredia	6
	Tipy na úsporu energie	6
	Ekologická likvidácia spotrebiča	6
	Zoznámenie sa so spotrebičom	7
	Ovládací panel	7
	Tlačidlá a displej	7
	Druhy ohrevov a funkcie	8
	Teplota	8
	Priestor na pečenie	9
	Príslušenstvo	9
	Základné príslušenstvo	9
	Vkladanie príslušenstva	9
	Zvláštne príslušenstvo	10
	Pred prvým použitím	11
	Prvé uvedenie do prevádzky	11
	Čistenie priestoru na pečenie a príslušenstva	11
	Obsluha spotrebiča	12
	Zapnutie a vypnutie spotrebiča	12
	Nastavenie druhu ohrevu a teploty	12
	Rýchly ohrev	12
	Časové funkcie	13
	Nastavenie doby úpravy	13
	Nastavenie času ukončenia	13
	Nastavenie minútky	14
	Nastavenie hodín	14
	Detská poistka	15
	Aktivácia a deaktivácia	15
	Čistenie	15
	Vhodné čistiace prostriedky	15
	Plochy priestoru na pečenie	16
	Udržiavanie spotrebiča v čistote	16
	Funkcia čistenia	17
	Odporúčania na čistenie	17
	Pred funkciou čistenia	17
	Nastavenie funkcie čistenia	17
	Po funkcii čistenia	17
	Závesné rošty	18
	Vysadenie a nasadenie závesných roštov	18
	Dvierka spotrebiča	19
	Vysadenie a nasadenie skla dvierok	19
	Čo robiť v prípade poruchy?	20
	Odstránenie drobných závad svojpomocne	20
	Výmena osvetlenia v priestore na pečenie	21
	Zákaznícky servis	21
	E-Nr. a FD	21
	Testované pre vás v našom kuchynskom štúdiu	22
	Všeobecné pokyny	22
	Koláče a pečivo	22
	Nákypy a gratinované pokrmy	26
	Hydina, mäso a ryby	26
	Zelenina a prílohy	29
	Dezerty	29
	Akrylamid v potravinách	30
	Sušenie	30
	Zaváranie	30
	Kysnutie cesta	31
	Rozmrazovanie	32
	Udržiavanie teploty	32
	Skúšobné pokrmy	33

Ďalšie informácie k produktom, príslušenstvu, náhradným dielom a servisu nájdete na internetových stránkach: www.bosch-home.com/sk

Použitie podľa určenia

Pozorne si prečítajte tento návod. Iba tak budete schopní svoj spotrebič používať správne a bezpečne. Tento návod na obsluhu a návod na montáž starostlivo uschovajte pre neskoršie použitie či ďalšieho používateľa.

Tento spotrebič je určený iba na zabudovanie. Dodržujte zvláštne pokyny na inštaláciu.

Po vybalení spotrebiča skontrolujte. Pokiaľ došlo počas prepravy spotrebiča k jeho poškodeniu, nepripájajte ho. Spotrebič bez zástrčky môže zapojiť iba oprávnený odborník. V prípade škôd vzniknutých v dôsledku zlého zapojenia nemáte nárok na záruku.

Spotrebič je určený iba na použitie v domácnosti a v domácnosti zodpovedajúcom prostredí. Spotrebič používajte iba na prípravu pokrmov a nápojov. Pri používaní nenechávajte spotrebič bez dozoru. Spotrebič je určený výhradne na použitie v uzatvorených priestoroch.

Tento spotrebič je určený na použitie do najvyššej povolenej nadmorskej výšky 4000 m.

Deti staršie ako 8 rokov a osoby so zníženými fyzickými, zmyslovými alebo mentálnymi schopnosťami smú spotrebič používať iba pod dohľadom zodpovednej osoby, ktorá ich poučí, ako spotrebič bezpečne používať, a v prípade, že pochopili riziká, ktoré z používania vyplývajú.

Deti sa so spotrebičom nesmú hrať. Čistenie a údržbu nesmú vykonávať deti, len ak sú staršie ako 15 rokov a sú pod dozorom.

Deti mladšie ako 8 rokov veku by sa mali zdržiavať v bezpečnej vzdialenosti od spotrebiča a napájacieho vedenia. Príslušenstvo vždy vsúvajte do priestoru na pečenie správnym spôsobom.

→ "Príslušenstvo" na strane 9

Dôležité bezpečnostné pokyny

Všeobecné pokyny

Varovanie - Nebezpečenstvo požiaru!

- Horľavé predmety uskladnené v priestore na pečenie sa môžu vznietiť. V priestore na pečenie nikdy neukladajte horľavé predmety. Nikdy neotvárajte dvierka spotrebiča, keď vnútri začne vznikať dym. Vypnite spotrebič a vytriahnite sieťovú zástrčku zo zásuvky alebo vypnite poistky v poistkovej skrini.
- Voľné zvyšky jedál, tukov a šťavy z mäsa sa môžu behom funkcie čistenia vznietiť. Pred spustením funkcie čistenia odstráňte hrubé nečistoty z priestoru na pečenie a z príslušenstva.
- Pri otvorení dvierok spotrebiča vznikne prievan. Papier na pečenie môže prísť do kontaktu s ohrievacím telesom a môže sa vznietiť. V priebehu predhrievania nikdy neumiestňujte papier na pečenie na príslušenstvo bez upevnenia. Papier na pečenie musí byť vždy zaťažený riadom alebo formou na pečenie. Papierom na pečenie vyložte vždy len plochu, ktorú budete potrebovať. Papier na pečenie nesmie nikdy presahovať cez príslušenstvo.

Varovanie - Nebezpečenstvo popálenia!

- Spotrebič sa zahrieva na veľmi vysoké teploty. Nikdy sa nedotýkajte vnútorných plôch priestoru na pečenie alebo ohrievacích telies. Spotrebič nechajte vždy vychladnúť. Udržujte deti mimo dosahu spotrebiča.
- Príslušenstvo alebo nádoby sú veľmi horúce. Pri vyberaní príslušenstva alebo riadu z rúry vždy použite kuchynské rukavice.
- Alkoholické výpary sa môžu v rozpálenej rúre vznietiť. Nikdy nepripravujte pokrmy s veľkým množstvom vysokopercenťného alkoholu. Pokiaľ použijete nápoj s vysokým percentom alkoholu, potom len v malom množstve. Dvierka spotrebiča otvárajte opatrne.

Varovanie - Nebezpečenstvo oparenia!

- Prístupné vonkajšie časti sú počas prevádzky horúce. Nikdy sa nedotýkajte horúcich častí. Udržujte deti mimo dosahu spotrebiča.
- Pri otvorení dvierok spotrebiča môže von viditeľná, záleží na teplote. Pri otváraní dvierok nestojte príliš blízko pri spotrebiči. Dvierka spotrebiča otvárajte opatrne. Udržujte deti mimo dosahu spotrebiča.
- Z vody v horúcom priestore na pečenie môže vzniknúť horúca para. Do horúceho priestoru na pečenie nikdy nelejte vodu.

⚠ Varovanie - Nebezpečenstvo poranenia!

- Poškriabané sklo dvierok spotrebiča môže prasknúť. Nepoužívajte žiadnu škrabku na sklo, ostré alebo brúsne čistiace prostriedky.
- Závesy dvierok sa pri otváraní a zatváraní pohybujú a môžu vás priškripnúť. Nesiahajte do priestoru závesov dvierok.

⚠ Varovanie - Nebezpečenstvo zásahu elektrickým prúdom!

- Neodborné opravy sú nebezpečné. Opravy smie vykonávať a poškodený napájací kábel smie vymeniť iba nami vyškolенý servisný technik. Pokiaľ je spotrebič poškodený, odpojte ho od elektrickej siete alebo vypnite poistku v poistkovej skrini. Zavolajte zákaznícky servis.
- Káblková izolácia elektrických spotrebičov sa môže pri kontakte s horúcimi časťami spotrebiča roztaviť. Vždy dávajte pozor, aby sa pripájací kábel nedostal do kontaktu s horúcimi časťami spotrebiča.
- Prenikajúca vlhkosť môže spôsobiť zásah elektrickým prúdom. Nepoužívajte žiadne vysokotlakové alebo parné čističe.
- Poškodený spotrebič môže spôsobiť zásah elektrickým prúdom. Chybný spotrebič nikdy nezapínajte. Vytiahnite sieťovú zástrčku alebo vypnite príslušný istič v poistkovej skrini. Zavolajte zákaznícky servis.

⚠ Varovanie - Ohrozenie magnetizmom!

V oblasti ovládacieho panelu alebo ovládacích prvkov sú vložené permanentné magnety. Tie môžu ovplyvňovať elektronické implantáty, napr. srdcové kardiostimulátory alebo inzulínové pumpy. Pokiaľ máte elektronický implantát, dodržujte minimálnu vzdialenosť 10 cm od obslužných prvkov.

Halogénové svetlo**⚠ Varovanie - Nebezpečenstvo úrazu elektrickým prúdom!**

Pri výmene osvetlenia priestoru na pečenie sú kontakty objímky osvetlenia pod prúdom. Pred výmenou vytiahnite sieťovú zástrčku alebo vypnite poistku v poistkovej skrini.

Funkcia čistenia**⚠ Varovanie - Nebezpečenstvo popálenia!**

⚠ Spotrebič sa behom funkcie čistenia zvonku veľmi zohrieva. Nikdy sa nedotýkajte dvierok spotrebiča. Nechajte spotrebič vychladnúť. Držte deti ďalej od spotrebiča.

**Príčiny poškodenia****Všeobecné pokyny****Pozor!**

- Príslušenstvá, fólie, papier na pečenie alebo riad na dne priestoru na pečenie: Na dno priestoru na pečenie nekladte žiadne príslušenstvo. Dno priestoru na pečenie nevykladajte žiadnou fóliou akéhokoľvek druhu alebo papierom na pečenie. Na dno priestoru na pečenie nekladte žiadny riad, keď je teplota nastavená na viac ako 50 °C. Dochádza k hromadeniu tepla. Čas tepelnej úpravy potom nesúhlasí a dôjde k poškodeniu smaltu.
- Alabal: Alabal nesmie v priestore na pečenie prísť do kontaktu s výplňou dvierok spotrebiča. Výplň dvierok by sa mohla trvale zafarbiť.
- Voda v horúcom priestore na pečenie: Do horúceho priestoru na pečenie nikdy nelejte vodu. Tvorí sa vodná para. Zmenu teploty môže dôjsť k poškodeniu smaltu.
- Vlhkosť v priestore na pečenie: Dlhodobejšia vlhkosť v priestore na pečenie môže spôsobovať koróziu. Po použití nechajte priestor na pečenie vyschnúť. Neuchovávajte dlhší čas vlhké potraviny v uzatvorenom priestore na pečenie. V priestore na pečenie neuchovávajte žiadne pokrmy.
- Chladnutie s otvorenými dvierkami: Pri použití pri vysokých teplotách nechávajte priestor na pečenie vychladnúť iba s uzatvorenými dvierkami. Do dvierok spotrebiča nič neprivierajte. Aj keď sú dvierka otvorené len minimálne, môže časom dôjsť k poškodeniu nábytku či iných objektov v blízkosti. Iba pri vysokej vlhkosti nechávajte priestor na pečenie vyschnúť s otvorenými dvierkami.
- Ovocné šťavy: Ak pečiete ovocný koláč zo šťavnatého ovocia, plech na pečenie ovocím nepreplňte. Ovocná šťava, ktorá kvapká z plechu na pečenie, zanecháva škvrny, ktoré už nie je možné odstrániť. Ak je to možné, použite univerzálny hlboký plech.
- Silne znečistené tesnenie rúry: Ak je tesnenie silne znečistené, dvierka spotrebiča pri použití nedoliehajú. Môže dôjsť k poškodeniu čelných častí nábytku v okolí. Tesnenie vždy udržiajte čisté.
→ "Čistenie" na strane 15
- Dvierka spotrebiča ako sedadlo alebo odkladacia plocha: Na otvorené dvierka spotrebiča nestúpajte, nesádzajte ani sa na ne nevažajte. Na dvierka spotrebiča nestavajte žiadne nádoby ani príslušenstvo.
- Zasunutie príslušenstva: V závislosti od typu spotrebiča môže príslušenstvo pri zatváraní poškríbať sklo dvierok. Príslušenstvo vždy zasuňte do priestoru na pečenie až na doraz.
- Preprava spotrebiča: Spotrebič neprenášajte ani neberte za madlo dvierok. Madlo dvierok neutrži hmotnosť spotrebiča a môže sa zlomiť.

Ochrana životného prostredia

Váš nový spotrebič je obzvlášť energeticky úsporný. V tejto kapitole nájdete rady, ako pri jeho používaní ušetriť ešte viac energie a ako spotrebič správne likvidovať.

Tipy na úsporu energie

- Predhrievajte spotrebič len vtedy, keď je to uvedené v recepte alebo v tabuľke návodu na použitie.
- Zmrazené potraviny nechajte roztopiť, než ich dáte do priestoru na pečenie.

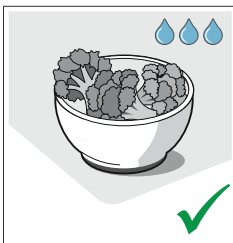
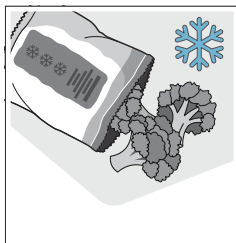

- Používajte tmavé, čierne lakované alebo smaltované formy. Dobre prijímajú teplo.

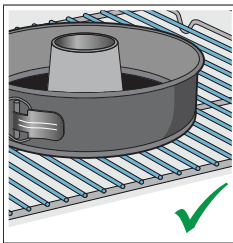
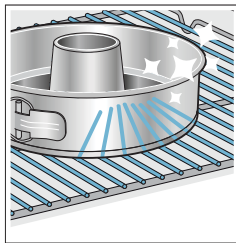

- Nepotrebné príslušenstvo odstráňte z priestoru na pečenie.

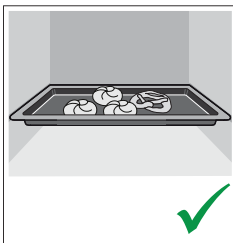
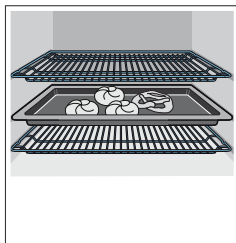

- Otvárajte dverka spotrebiča počas prevádzky čo najmenej.

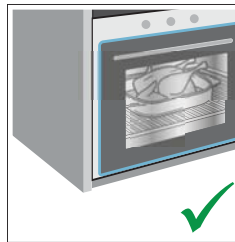
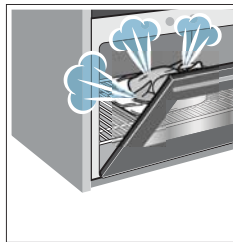

- Viac koláčov pečte postupne za sebou. Priestor na pečenie je ešte vyhriaty. Tým sa skráti čas pečenia druhého koláča. V priestore na pečenie môžete tiež položiť 2 hranaté formy na pečenie vedľa seba.

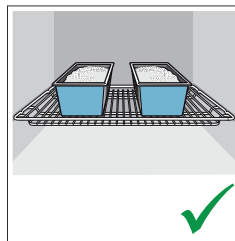
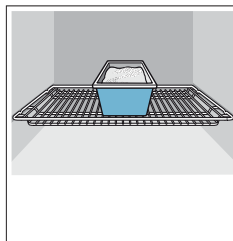

- Pri dlhších časoch ohrevu môžete spotrebič 10 minút pred koncom vypnúť a na dopečenie využiť zvyškové teplo.

Ekologická likvidácia spotrebiča

Obal zlikvidujte v súlade s predpismi na ochranu životného prostredia.



Tento spotrebič je označený podľa európskej smernice 2012/19/EÚ o elektrických a elektronických zariadeniach (waste electrical and electronic equipment - WEEE). Smernica stanovuje rámec pre spätný odber a recykláciu starých zariadení, platný pre celú EÚ.

Zoznámenie sa so spotrebičom

V tejto kapitole vám vysvetlíme zobrazenia na displeji a ovládacie prvky. Ďalej sa zoznámite s rôznymi funkciami svojho spotrebiča.

Upozornenie: V závislosti od typu spotrebiča sú možné odchýlky vo farbe a detailoch.

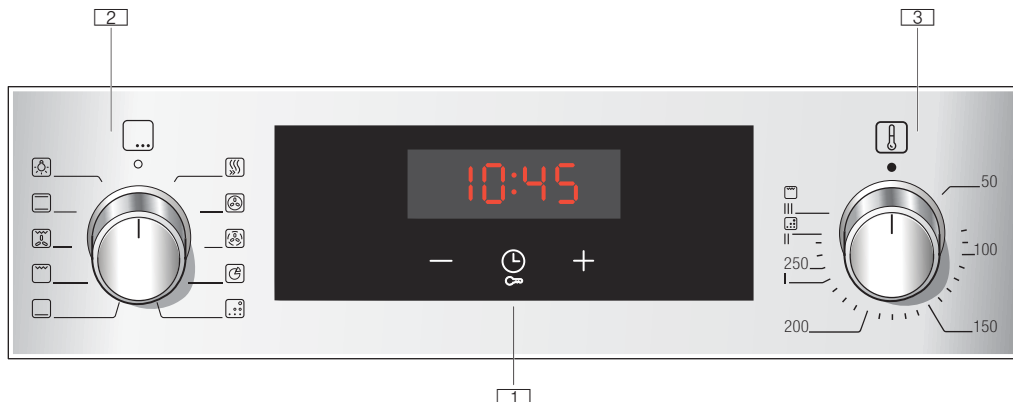

1 Tlačidlá a displej

Tlačidlá sú dotykové polia, pod ktorými ležia senzory. Pre zvolenie funkcie iba stlačte symbol. Displej zobrazuje symboly aktívnych funkcií a časové funkcie.

2 Otočný volič

Otočným voličom nastavte druh ohrevu alebo ďalšie funkcie. Otočným voličom môžete otáčať z nulovej polohy doľava alebo doprava.

3 Volič teploty

Voličom teploty nastavte teplotu k druhu ohrevu alebo zvolte nastavenie pre ďalšie funkcie. Voličom teploty môžete z nulovej polohy otáčať iba doprava, až na doraz.





Upozornenie: Pri niektorých spotrebičoch sú voliče zápusťné. Pre zasunutie a vysunutie zatlačte na volič v nulovej polohe.

Ovládací panel

Na ovládacom paneli nastavíte pomocou tlačidiel a otočných voličov rôzne funkcie svojho spotrebiča. Na displeji je zobrazené aktuálne nastavenie.

Tlačidlá a displej

Pomocou tlačidiel je možné nastaviť rôzne ďalšie funkcie spotrebiča. Na displeji sa zobrazia príslušné hodnoty.

Symbol	Význam
	Časové funkcie Vyberte funkciu Minútka  , Doba úpravy  a Čas ukončenia  a hodín viacnásobným stlačením.
	Detská poistka Ak chcete zamknúť a odomknúť funkcie rúry na ovládacom paneli, stlačte a podržte tlačidlo na 4 sekundy.
-	Mínus Zníženie nastavených hodnôt.
+	Plus Zvýšenie nastavených hodnôt.

Displej

Hodnota, ktorú je možné práve nastaviť alebo plynú, je v popredí.







Pre využívanie jednotlivých časových funkcií stlačte viackrát tlačidlo

. Svetí príslušný symbol, ktorého hodnota je práve v popredí.

Druhy ohrevov a funkcie



Použite otočný volič na nastavenie druhu ohrevov a ďalších funkcií.

Aby ste vždy našli správny druh ohrevu pre váš pokrm, vysvetlíme vám tu rozdiely medzi nimi a možnosti použitia ohrevov.

Druhy ohrevov	Použitie
 3D horúci vzduch	Na pečenie na jednej alebo na viacerých úrovniach. Ventilátor rozvádza teplo prstencových ohrievacích telies v zadnej stene rovnomerne po celom priestore na pečenie.
 Mierny ohrev	Inteligentný druh ohrevu na šetrnú prípravu mäsa, rýb a pečiva. Spotrebič optimálne reguluje prísun energie do priestoru na pečenie. Pečené mäso sa pripravuje vo fázach pomocou zvyškového tepla. Zostáva tak šťavnatá a menej hnedne. V závislosti od typu prípravku a jedla sa môže ušetriť energia. Druh ohrevu je používaný na určenie triedy energetickej efektivity.
 Stupeň Pizza	Na prípravu pizze a pokrmov, ktoré potrebujú veľa tepla zospodu. Teplo prúdi od spodného ohrievacieho telesa a prstencového ohrievacieho telesa na zadnej stene.
 Dolný ohrev	Pre ohrievanie vo vodnom kúpeli a dopekánie. Teplo prúdi zospodu.
 Veľkopošný gril	Na grilovanie steakov, klobás alebo hriankov a na zapekanie. Celá plocha grilovacieho telesa sa ohreje.
 Gril s cirkuláciou vzduchu	Na pečenie hydiny, celých rýb a väčších kusov mäsa. Grilovacie teleso a ventilátor sa striedavo zapínajú a vypínajú. Ventilátor rozfúkava teplo rovnomerne okolo pokrmu.
 Horný/dolný ohrev	Na tradičné pečenie na jednej úrovni. Obzvlášť vhodný na pečenie koláčov so šťavnatou náplňou. Teplo prichádza rovnomerne zvrchu i zospodu.

Ďalšie funkcie

Vaša nová rúra na pečenie vám ponúka ešte ďalšie funkcie, ktoré vám tu krátko vysvetlíme.



Funkcie	Použitie
 Rýchly ohrev	Rýchle predhriatie priestoru na pečenie, bez príslušenstva.
 Osvetlenie priestoru na pečenie	Zapnutie osvetlenia priestoru na pečenie, bez funkcie. Uľahčuje vám napr. čistenie priestoru na pečenie.
 Ecolýza	Funkcia čistenia Ecolýza čistí priestor na pečenie takmer samostatne. → "Funkcia čistenia" na strane 17

Teplota

Teplotu v priestore na pečenie nastavíte voličom teploty. Rovnako sa tiež volia napr. stupne grilovania a čistenia.

Pri veľmi vysokých teplotách spotrebič po dlhšom čase o niečo zníži teplotu.

Pozície	Význam
 Nulová poloha	Spotrebič neheje.
50-275	Rozmedzie teplôt Nastaviteľná teplota v priestore na pečenie v °C.

1, 2, 3 alebo I, II, III	Stupne grilu	Nastaviteľné stupne pre gril, veľkopošný  a malopošný  (podľa typu spotrebiča). Stupeň 1 = slabý Stupeň 2 = stredný Stupeň 3 = silný
	EcoClean	Stupeň pre funkciu čistenia.

Ukazovateľ teploty

Keď spotrebič hreje, svieti na displeji symbol . V pauzách medzi zahrievaním zhasne. Keď predhrievate, je optimálny okamih na zasunutie vášho pokrmu dosiahnutý, hneď ako je symbol celkom zaplnený.

Upozornenie: Vplyvom tepelnej zotrvačnosti sa zobrazená teplota môže od skutočnej teploty v priestore na pečenie o niečo líšiť.

Priestor na pečenie

Niektoré funkcie zjednodušujú prevádzku vášho spotrebiča. Napríklad priestor na pečenie je veľkoplôšne osvetlený a chladiaci ventilátor chráni spotrebič pred prehriatím.

Otváranie dvierok rúry

Ak otvoríte dvierka rúry počas prevádzky, prevádzka sa zastaví. Po zatvorení dvierok sa opäť spustí.

Osvetlenie priestoru na pečenie

U väčšiny programov sa osvetlenie priestoru na pečenie zapne, akonáhle sa daný program spustí. Pri ukončení prevádzky otočným voličom sa vypne. Nastavením osvetlenia priestoru na pečenie na otočnom voliči môžete zapnúť osvetlenie bez zahrievania. To vám pomáha napr. pri čistení vášho spotrebiča.

Chladiaci ventilátor

Chladiaci ventilátor sa zapína a vypína podľa potreby. Teplý vzduch uniká dvierkami.

Pozor!

Ventilátor nezakrývajte. Inak hrozí prehriatie rúry na pečenie.

Aby sa po ukončení prevádzky priestor na pečenie rýchlejšie vychladil, beží chladiaci ventilátor ešte určitý čas po ukončení ohrevu.

Príslušenstvo

Ku spotrebiču patrí rôzne príslušenstvo. Tu získate prehľad o dodanom príslušenstve a jeho správnom použití.

Základné príslušenstvo

Podľa typu spotrebiča môže byť priložené rôzne príslušenstvo.

	<p>Rošt</p> <p>Na riad, formy na koláče a nákypy. Na pečenie, grilovanie a hlboko zmrazené pokrmy.</p>
	<p>Univerzálny plech</p> <p>Na štvornaté koláče, pečivo, zamrazené pokrmy a veľké kusy mäsa. Je možné ho použiť ako nádobu na zachytávanie odkvapkávajúceho tuku, pokiaľ grilujete priamo na rošte.</p>

Používajte iba originálne príslušenstvo. Je určené špeciálne pre váš spotrebič. Príslušenstvo je možné dokúpiť cez zákaznicky servis alebo v špecializovanom obchode.

Upozornenie: Keď sa príslušenstvo ohreje na vysoké teploty, môže sa zdeformovať. To však nemá žiadny vplyv na jeho funkčnosť. Hneď ako sa opäť ochladí, deformácia zmizne.

Vkladanie príslušenstva

Priestor na pečenie má 5 úrovní vkladania. Tieto úrovne sa počítajú zospodu hore.

Pri niektorých spotrebičoch je najvyššia úroveň vkladania v priestore na pečenie označená symbolom pre grilovanie.

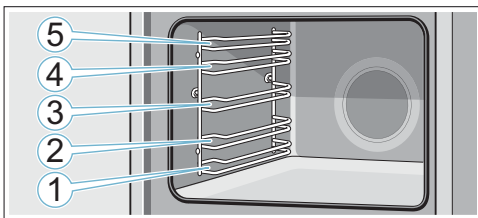

Príslušenstvo vkladajte vždy medzi obe vodiace drážky jednej úrovne vkladania. Príslušenstvo je možné vysunúť približne do polovice bez toho, aby sa prevrhlo.

Upozornenie

- Dbajte na to, aby ste príslušenstvo do priestoru na pečenie vkladali vždy správnym spôsobom.
- Vždy ho vložte do priestoru na pečenie tak, aby sa nedotýkalo dvierok rúry.
- Príslušenstvo, ktoré počas prevádzky nepotrebujete, vyberte z priestoru na pečenie.

Funkcia zacvaknutia

Príslušenstvo sa môže vysunúť až do polovice, kým nezacvakne. Táto funkcia zabraňuje preklopeniu príslušenstva pri vyťahovaní. Aby táto ochrana proti preklopeniu fungovala, musí sa príslušenstvo do priestoru na pečenie zasunúť správne.

Pri vkladaní roštu dbajte na to, aby bol výrez **a** vzadu a ukazoval smerom dole. Otvorená strana musí ukazovať k dvierkam spotrebiča a záhyb smerom dole .

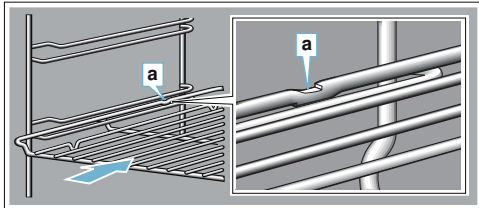

Pri vkladaní plechu dbajte na to, aby bol výrez **a** vzadu a ukazoval smerom dole. Skosenie príslušenstva **b** musí smerovať dopredu k dvierkam rúry.

Príklad na obrázku: Univerzálny plech

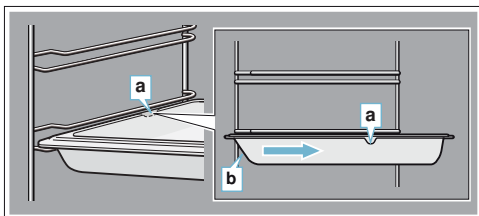

Kombinácie príslušenstva

Pre zachytenie odkvapkávajúcich tekutín môžete vložiť rošt súčasne s univerzálnym plechom.

Pri ukladaní dbajte na to, aby oba držiačky **a** stáli na zadnom okraji. Pri vkladaní univerzálného plechu je rošt na hornom vodiacom kolíku danej úrovne vkladania.

Príklad na obrázku: Univerzálny plech

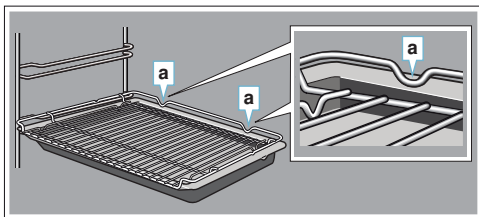

Zvláštne príslušenstvo

Zvláštne príslušenstvo je možné dokúpiť cez zákaznický servis, v špecializovanom obchode. V našich katalógoch a na internete nájdete širokú ponuku príslušenstva pre svoj spotrebič.

Dostupnosť a možnosti online objednania sú v jednotlivých krajinách rôzne. Nazrite do svojich dokumentov, ktoré ste dostali pri nákupe.

Upozornenie: Nie všetko zvláštne príslušenstvo je vhodné pre všetky spotrebiče. Pri nákupe vždy uvádzajte presné označenie svojho spotrebiča (E-Nr.) → "Zákaznický servis" na strane 21

Zvláštne príslušenstvo

Rošt

Na pokladanie riadu, foriem na pečenie koláčov a nákyпов. Na pečenie a grilovanie.

Plech na pečenie

Na koláče na plech a drobné pečivo.

Univerzálny plech

Na prípravu šťavnatých koláčov, pečiva, hlboko zmrazených potravín a pečenie mäsa vcelku. Plech je možné použiť tiež ako nádobu na zachytávanie odkvapkávajúceho tuku, pokiaľ grilujete priamo na rošte.

Vkladací rošt

Určený na mäso, hydinu a ryby. Na vloženie univerzálného plechu, aby zachytil odkvapkávajúci tuk a šťavu z mäsa.

Univerzálny plech, s nepriľnavým povrchom

Na šťavnaté koláče, pečivo, hlboko zmrazené pokrmy a veľké kusy pečeného mäsa. Pečivo a pečené mäso sa z univerzálného plechu ľahšie uvoľní.

Plech na pečenie, s nepriľnavým povrchom

Na koláče na plechu a drobné pečivo.

Pečivo sa z plechu na pečenie ľahšie uvoľní.

Dva univerzálne plechy, úzky formát

Na šťavnaté koláče, pečivo a hlboko zmrazené pokrmy. Univerzálne plechy nepoužívajte s výsuvmi s klipsou a nekladte na rošt.

Profi-plech

Na prípravu veľkých množstiev. Ideálne vhodný napr. tiež na musaku.

Profi-plech s vkladacím roštom

Na prípravu veľkého množstva jedla.

Veko na profi-plech

Vďaka veku sa profi-plech stáva profi-pekáčom.

Plech na pizzu

Na pizzu a veľké okrúhle koláče.

Grilovací plech

Slúži na grilovanie miesta roštu alebo ako ochrana pred striekancami. Používajte iba spoločne s univerzálnym plechom.

Kameň na pečenie

Určený na prípravu domáceho chleba, žemlí a pizze s chrumkavou kôrkou. Kameň na pečenie sa musí vždy predhriať na odporúčanú teplotu.

Sklenený pekáč

Na zapekané jedlá a nákypy.

Sklenená misa

Na veľké kusy pečeného mäsa, šťavnaté koláče a nákypy.

Sklenená panvica

Na nákypy, zeleninové jedlá a pečivo.

Výsuv s klipsou

Teleskopické výsuvy je možné použiť v každej výške. Je možné pripevniť toľko výsuvov, koľko je k dispozícii voľných úrovní.

Výsuvný systém 1 výška

S teleskopickými výsuvmi vo výške 2 môžete príslušenstvo vytiahnuť ďalej bez toho, aby sa prevrhlo.

Výsuvný systém 2 výšky

S teleskopickými výsuvmi vo výškach 2 a 3 môžete príslušenstvo vytiahnuť ďalej bez toho, aby sa prevrhlo.

Výsuvný systém 3 výšky

S teleskopickými výsuvmi vo výškach 1, 2 a 3 môžete príslušenstvo vytiahnuť ďalej bez toho, aby sa prevrhlo.



Pred prvým použitím

Pred prvým použitím svojho nového spotrebiča musíte vykonať určité nastavenie. Vyčistite priestor na pečenie a príslušenstvo.

Prvé uvedenie do prevádzky

Po výpadku prúdu sa na displeji zobrazí čas. Nastavte aktuálny čas.

Nastavenie času

Dbajte na to, aby bol otočný volič v nulovej polohe.

Nastavenie času začína na "12:00 hodínach".

1. Tlačidlom **-** alebo **+** nastavte hodiny.
2. Na potvrdenie stlačte tlačidlo .

Na displeji je zobrazený aktuálny čas.

Čistenie priestoru na pečenie a príslušenstva

Pred prvým použitím vyčistite rúru a jej príslušenstvo.

Čistenie priestoru na pečenie

Pre odstránenie vône novoty zohrejte prázdny, zatvorený priestor na pečenie.

Dbajte na to, aby v priestore na pečenie neboli žiadne zvyšky obalu, ako napr. guľôčky polystyrénu. Pred zohrievaním utrite hladké povrchy mäkkou vlhkou handričkou. Po dobu zohrievania spotrebiča kuchyňu vetrajte.

Urobte zadané nastavenia. Ako nastaviť druh ohrevu a teplotu sa dozviete v nasledujúcej kapitole. → "Obsluha spotrebiča" na strane 12

Nastavenie

Druh ohrevu	Horný/dolný ohrev 
Teplota	240 °C
Doba trvania	1 hod.

Vypnite spotrebič po zadanej dobe. Hneď ako je priestor na pečenie vychladnutý, vyčistite hladké plochy roztokom na umývanie a handričkou.

Čistenie príslušenstva

Príslušenstvo riadne očistite mydlovým roztokom a handričkou alebo mäkkou kefkou.

Obsluha spotrebiča

Už ste sa zoznámili s ovládacími prvkami a funkciami spotrebiča. Teraz vám vysvetlíme, ako svoj spotrebič nastavíte.

Zapnutie a vypnutie spotrebiča

Otočný volič zapína a vypína spotrebič. Hneď ako ho otočíte do pozície mimo nulovej polohy, spotrebič sa zapne. Pre vypnutie spotrebiča otočte otočný volič vždy do nulovej polohy.

Nastavenie druhu ohrevu a teploty

Otočným voličom a voličom teploty váš spotrebič celkom jednoducho nastavíte. Na začiatku návodu na použitie vidíte, ktorý druh ohrevu je najvhodnejší pre ktorý pokrm; → "Zoznámenie sa so spotrebičom" na strane 7

Príklad na obrázku: Horný/dolný ohrev  pri 190 °C.

1. Otočným voličom nastavte druh ohrevu.

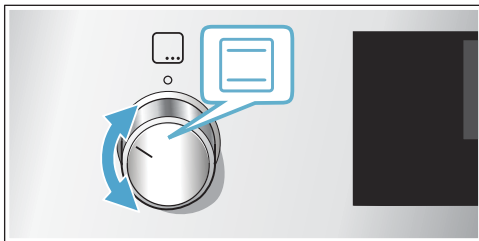

2. Voličom teploty nastavte teplotu alebo stupeň grilovania.

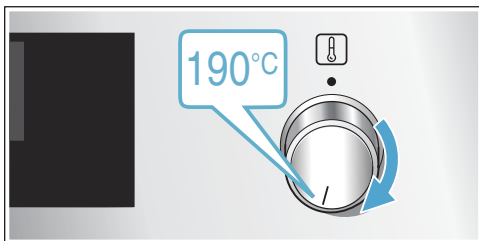

Po niekoľkých sekundách začne spotrebič hriať. Keď je váš pokrm hotový, vypnite spotrebič otočením otočného voliča do nulovej polohy.

Upozornenie: Na spotrebiči môžete nastaviť tiež dobu úpravy a čas ukončenia prevádzky. → "Časové funkcie" na strane 13



Zmena

Druh ohrevu a teplotu môžete kedykoľvek zmeniť príslušným voličom.

Rýchly ohrev

S rýchlym ohrevom môžete skrátiť čas nahrievania.

Vhodné druhy ohrevu sú:

-  3D horúci vzduch
-  Horný/dolný ohrev

Rýchly ohrev používajte iba pri nastavenej teplote nad 100 °C.

Aby byl pokrm upečený rovnomerne, vložte ho s príslušenstvom do rúry až po ukončení rýchleho ohrevu.

1. Nastavte otočný volič na .
2. Voličom teploty nastavte teplotu.

Po niekoľkých sekundách začne spotrebič hriať.

Po ukončení rýchleho ohrevu zaznie signál. Teraz môžete vložiť pokrm do rúry.

Časové funkcie

Váš spotrebič disponuje rôznymi časovými funkciami.

Časové funkcie	Použitie
→	Doba trvania
→	Čas ukončenia
⌚	Minútka
⌚	Hodiny

Iba po nastavení druhu ohrevu môžete vyvolať dobu trvania úpravy pokrmu tlačidlom →. Po nastavení doby úpravy je možné vyvolať čas ukončenia. Minútka je možné kedykoľvek nastaviť.

Po uplynutí doby trvania alebo času minútka zaznie signál. Signál môžete predčasne ukončiť dotykom na tlačidlo ⌚.

Nastavenie doby trvania

Doba pečenia pre váš pokrm môžete nastaviť na spotrebiči. Neprekročí sa tak nechtiac doba pečenia a nemusíte prerušovať iné práce, aby ste ukončili prevádzku.

Maximálne je možné nastaviť 23 hodín a 59 minút. Do jednej hodiny je možné čas nastaviť v minútových krokoch, potom v 5-minútových krokoch.

Podľa toho, ktoré tlačidlo stlačíte najskôr, začne doba útrvania a inej navrhutej hodnote: 10 minút pri tlačidle – a 30 minút pri tlačidle +.

Príklad na obrázku: doba trvania 45 minút.

1. Nastavte druh ohrevu a teplotu alebo stupeň.
2. Stlačte dvakrát tlačidlo →.

Na displeji je označená doba trvania →.

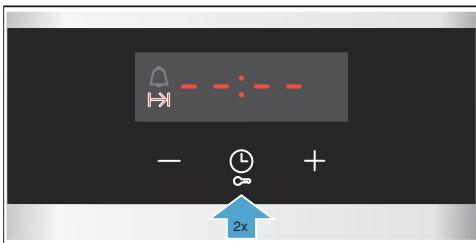

3. Nastavte dobu útrvania tlačidlom – alebo +.

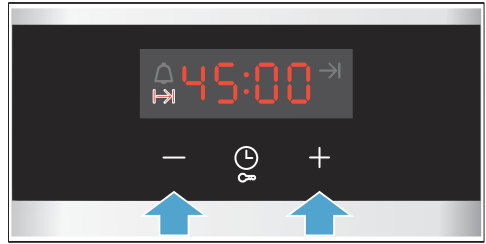

Po niekoľkých sekundách začne spotrebič hriať. Na displeji plynie doba útrvania pokrmu.

Doba trvania úpravy pokrmu uplynula

Zaznie zvukový signál. Rúra prestane hriať. Na displeji je doba trvania na nule.

Hneď ako sa signál ukončí, môžete tlačidlom + znovu nastaviť dobu trvania.

Keď je váš pokrm hotový, vypnite spotrebič otočením otočného voliča do nulovej polohy.

Zmena a prerušenie

Tlačidlom – alebo + môžete dobu trvania kedykoľvek zmeniť. Po niekoľkých sekundách sa zmena prevezme.

Pre prerušenie nastavte tlačidlom – dobu trvania späť na nulu. Spotrebič hreje ďalej bez nastavené doby trvania.

Nastavenie času ukončenia



Čas, v ktorom doba trvania končí, môžete posunúť. Môžete napr. ráno vložiť váš pokrm do priestoru na pečenie a nastaviť tak, aby bol hotový na poludnie.

Upozornenie

- Dbajte na to, aby potraviny nestáli príliš dlho v priestore na pečenie a neskazili sa.
- Pokiaľ už bola prevádzka začatá, nenastavujte už čas ukončenia. Výsledok pečenia by nebol zodpovedajúci.

Čas ukončenia doby trvania je možné posunúť maximálne o 23 hodín a 59 minút dozadu.

Príklad na obrázku: je 10:30 hod., nastavená doba úpravy je 45 minút a pokrm má byť hotový o 12:30 hod.

1. Nastavte druh ohrevu a teplotu alebo stupeň.
2. Stlačte dvakrát tlačidlo  a tlačidlom – alebo + nastavte dobu trvania.
3. Stlačte znovu raz tlačidlo . Na displeji je označený čas ukončenia →.

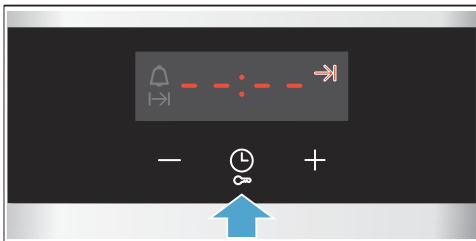

4. Tlačidlom + alebo – odsuňte čas ukončenia na neskôr.

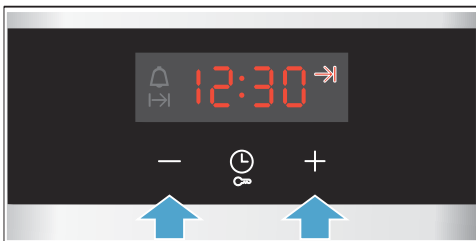

Po niekoľkých sekundách spotrebič nastavenie prevezme. Na displeji stojí čas ukončenia. Hneď ako sa spotrebič spustí, doba trvania ubieha.

Zvolená doba uplynula

Zaznie zvukový signál. Rúra prestane hriať. Na displeji sa zobrazí doba trvania na nule. Hneď ako je signál ukončený, môžete znovu nastaviť dobu trvania tlačidlom +. Keď je váš pokrm hotový, vypnite spotrebič otočením voliča do nulovej polohy.

Zmena a prerušenie



Tlačidlom – alebo + môžete zmeniť čas ukončenia. Po niekoľkých sekundách sa zmena prevezme. Čas ukončenia už nie je možné zmeniť, pretože čas pečenia už plynie. Výsledok pečenia by nebol zodpovedajúci.

Pre prerušenie nastavte tlačidlom – čas ukončenia späť na aktuálny čas plus dobu trvania. Spotrebič začne hriať a čas ubieha.

Nastavenie minútky

Minútku môžete kedykoľvek nastaviť, aj keď je spotrebič vypnutý. Nie je však možné nastaviť dobu trvania alebo čas ukončenia.

Maximálne je možné nastaviť 23 hodín a 59 minút. Do 10 minút je možné minútku nastavovať v 30-sekundových krokoch. Potom sú kroky tým väčšie, čím vyššia je hodnota. Podľa toho, ktoré tlačidlo stlačíte najskôr, začína čas minútky na inej navrhutej hodnote: 5 minút pri tlačidle – a 10 minút pri tlačidle +.

1. Stlačte tlačidlo , kým nie je označený symbol minútky .
2. Tlačidlom – alebo + nastavte čas minútky. Po niekoľkých sekundách sa spustí čas minútky.

Tip: Pokiaľ sa nastavený čas minútky vzťahuje na prevádzku spotrebiča, používajte doba úpravy. Spotrebič sa tým automaticky vypne.

Čas na minútke uplynul

Zaznie signál. Na displeji sa zobrazí čas minútky na nule. Vypnite minútku ľubovoľným tlačidlom.

Zmena a prerušenie

Tlačidlom – alebo + môžete čas minútky kedykoľvek zmeniť. Po niekoľkých sekundách sa zmena prevezme. Pre prerušenie nastavte tlačidlom – čas minútky späť na nulu. Minútka je vypnutá.

Nastavenie hodín

Po pripojení alebo po výpadku prúdu bliká na displeji čas. Nastavte čas.

Otočný volič musí byť v nulovej polohe.

1. Stlačte tlačidlo . Čas prestane blikáť.
2. Pomocou tlačidla – alebo + nastavte čas.

Po niekoľkých sekundách spotrebič prevezme nastavený čas.

Zmena hodín

Čas môžete v prípade potreby znovu zmeniť, napr. z letného na zimný čas.

Na to pri vypnutom spotrebiči stlačte tlačidlo , kým nie je symbol pre čas označený, a čas zmeňte tlačidlom – alebo +.

Detská poistka

Spotrebič je vybavený detskou poistkou, ktorá zaistí, aby nedošlo k jeho náhodnému zapnutiu alebo zmene nastavenia.

Upozornenie

- Eventuálne pripojená varná doska nie je detskou poistkou na rúre ovplyvnená.
- Po výpadku elektrického prúdu už detská poistka nie je aktívna.

Aktivácia a deaktivácia

Na aktiváciu detskej poistky musí byť otočný volič v nulovej polohe.

Držte stlačené tlačidlo  cca 4 sekundy.

Na displeji sa zobrazí symbol **S R F E**. Detská poistka je aktivovaná.

Upozornenie: Pokiaľ je nastavený čas, minútka , beží ďalej. Kým je aktívna detská poistka, čas minútky nie je možné zmeniť.

Pre deaktiváciu držte stlačené tlačidlo  cca 4 sekundy, kým nezhasne symbol **S R F E** na displeji.

Čistenie

Vaša rúra zostane dlho žiarivá a funkčná, pokiaľ ju budete správne čistiť a starať sa o ňu. Správny spôsob údržby a čistenia je popísaný nižšie.

Vhodné čistiace prostriedky

Aby ste sa vyhli poškodeniu rôznych povrchov použitím nesprávnych čistiacich prostriedkov, dbajte na údaje uvedené v tabuľke. Niektoré oblasti nemusia byť súčasťou vášho spotrebiča, záleží na modeli spotrebiča.

Pozor!

Poškodenie povrchov

Nepoužívajte žiadne

- ostré ani abrazívne čistiace prostriedky,
- agresívne prostriedky s vysokým obsahom alkoholu,
- drôtenky ani ostré čistiace hubky,
- vysokotlakové alebo parné čističe,
- špeciálne čističe na horúce čistenie.

Nové penové utierky pred prvým použitím riadne vyperte.

Tip: Špeciálne odporúčané čistiace prostriedky je možné zakúpiť cez zákaznícky servis. Dbajte vždy na údaje, ktoré uvádza výrobca.

Varovanie - Nebezpečenstvo popálenia!

Spotrebič sa zahrieva na veľmi vysoké teploty. Nikdy sa nedotýkajte vnútorných plôch priestoru na pečenie alebo ohrievacích telies. Spotrebič nechajte vždy vychladnúť. Udržujte deti mimo dosahu spotrebiča.

Oblasť	Čistenie
Vonkajšia časť spotrebiča	
Čelo z nehrdzavejúcej ocele	Horúca mydlová voda: Očistite handričkou a vysušte mäkkou utierkou. Ihneď odstráňte škvrny od vody, tuku, škrobu a bielkovín. Pod takými škvrnami sa môže tvoriť korózia. Zvláštne prostriedky pre starostlivosť o nehrdzavejúcu oceľ, ktoré sú vhodné na horúce povrchy, zakúpíte cez zákaznícky servis alebo v špecializovaných predajniach. Na aplikáciu čistiacich prostriedkov používajte veľmi jemnú handričku.
Plast	Horúca mydlová voda: Očistite handričkou a vysušte mäkkou utierkou. Nepoužívajte žiadny čistiaci prostriedok alebo škrabku na sklo.
Lakované plochy	Horúca mydlová voda: Očistite handričkou a vysušte mäkkou utierkou.
Ovládací panel	Horúca mydlová voda: Očistite handričkou a vysušte mäkkou utierkou. Nepoužívajte žiadny čistiaci prostriedok alebo škrabku na sklo.

Dvierka rúry	Horúca mydlová voda: Očistite handričkou a vysušte mäkkou utierkou. Nepoužívajte škrabku na sklo alebo oceľovú drôtenku.
Madlo dvierok	Horúca mydlová voda: Očistite handričkou a vysušte mäkkou utierkou. Pokiaľ sa na madlo dostanú prostriedky na odvápnenie, okamžite ich odstráňte. Tieto škvrny sa inak nebudú dať odstrániť.
Vnútorne časti spotrebiča	
Smaltované plochy a samočistiace plochy	Riadte sa pokynmi k plochám priestoru na pečenie v nadväznosti na tabuľku.
Sklenený kryt osvetlenia v priestore na pečenie	Horúca mydlová voda: Očistite handričkou a vysušte mäkkou utierkou. Pri silnom znečistení použite čistiaci prostriedok na rúry na pečenie.
Tesnenie dvierok Neskladajte!	Horúci umývací roztok: Vyčistite handričkou. Nedrhňte.
Kryt dvierok	Z nerezovej ocele: Čistiaci prostriedok na ušľachtilú ocel: Dbajte na pokyny výrobcu. Nepoužívajte prostriedky na údržbu ocele. Kryt dvierok pri čistení zložte. Z plastu: Vyčistite horúcim umývacím roztokom a hubkou. Vysušte mäkkou handričkou. Nepoužívajte čističe na sklo ani škrabky. Pré čistenie odstráňte kryt dvierok.
Závesné rošty	Horúca mydlová voda: Navlhčite a očistite handričkou alebo kefkou.
Teleskopické výsuvy	Horúca mydlová voda: Očistite čistiacou utierkou alebo kefkou. Neodstraňujte mazivo na teleskopických výsuvoch, všetko čistite najlepšie zasunuté. Neumývajte v umývačke riadu.
Príslušenstvo	Horúca mydlová voda: Navlhčite a očistite handričkou alebo kefkou. Pri silnom znečistení použite oceľovú drôtenku.

Upozornenie

- Drobné farebné rozdiely na čelnej stene rúry sú zapríčinené použitím rôznych materiálov, ako napr. sklo, umelá hmota alebo kov.
- Tiene na sklenenej výplni dvierok, ktoré pôsobia ako šmuky, sú svetelné odrazy osvetlenia v priestore na pečenie.
- Smalt sa pri vysokých teplotách vypaľuje. To môže viesť k vzniku rozdielov zafarbenia. To je celkom normálne a nemá to žiadny vplyv na funkčnosť rúry. Hrany tenkých plechov sa nedajú úplne potiahnuť smaltom. Preto môžu byť drsné. Tým ale nie je nijako narušená antikoročná ochrana.

Plochy priestoru na pečenie

Zadná stena, strop a bočné steny v priestore na pečenie sú samočistiace. Poznate to podľa drsného povrchu. Dno priestoru na pečenie je smaltované a má hladký povrch.

Čistenie smaltovaných plôch

Vyčistite hladké smaltované plochy handričkou a horúcim umývacím roztokom alebo octovou vodou. Osušte mäkkou utierkou.

Pripálené zvyšky jedál navlhčite vlhkou handričkou a horúcim umývacím roztokom. Pri silnom znečistení použite drôtenku z ušľachtilej ocele alebo čistič na rúry. Priestor na pečenie nechajte po čistení otvorený, aby sa vysušil.

Upozornenie: Vplyvom zvyškov potravín môžu vzniknúť biele povlaky. Sú neškodné a nemajú vplyv na funkciu. V prípade potreby môžete zvyšky odstrániť kyselinou citrónovou.

Čistenie samočistiacich plôch

Samočistiace plochy sú vybavené vrstvou poréznej, matnej keramiky. Striekance z pečenia koláčov a mäsa sa touto vrstvou nasávajú a odbúravadajú počas prevádzky spotrebiča.

Keď sa samočistiace plochy už samé nečistia dostatočne a vznikajú tmavé škvrny, je možné ich vyčistiť funkciou čistenia. Na to sa riadte údajmi v zodpovedajúcej kapitole.

→ „Funkcia čistenia“ na strane 17

Pozor!

Na samočistiace plochy nepoužívajte čističe na rúry. Plochy sa poškodzujú. Pokiaľ sa napriek tomu dostane čistič na rúry na tieto plochy, ihneď ich zotrite vodou a hubovou utierkou. Prosím, nedrhňte a nepoužívajte drsné čistiace prostriedky.

Udržiavanie spotrebiča v čistote

Aby nedošlo k veľkému znečisteniu, udržiajte spotrebič stále v čistote a odstraňujte priebežne znečistenie.

Varovanie - Nebezpečenstvo požiaru!

Vofné zvyšky jedál, tuku a šťavy z mäsa sa môžu behom funkcie čistenia vznietiť. Pred spustením funkcie čistenia odstráňte hrubé nečistoty z priestoru na pečenie a z príslušenstva.



Tipy

- Priestor na pečenie vyčistíte po každom použití. Tým zabránite vypáleniu nečistôt.
- Ihneď odstráňte prípadné škvrny od vody, tuku, škrobu alebo bielkovín.
- Na pečenie veľmi šťavnatých koláčov používajte univerzálny plech.
- Na pečenie používajte vhodný riad, napr. pekáč.

Funkcia čistenia

Pomocou funkcie čistenia EcoClean sa čistia samočistiace plochy v priestore na pečenie. Samočistiace plochy (zadná stena, strop a bočné steny) sú vybavené vrstvou poréznej, matnej keramiky. Striekance z pečenia koláčov a mäsa sú touto vrstvou nasávané a odbúravané počas prevádzky rúry na pečenie. Keď sa samočistiace plochy už samé nečistia dostatočne a vznikajú tmavé škvrny, je možné ich vyčistiť pomocou funkcie čistenia.

Odporúčania na čistenie

Druh a čas trvania prevádzky spotrebiča funkcie čistenia zaznamenáva. Hneď ako sa odporúča čistenie, zobrazí sa po zapnutí spotrebiča na displeji . Upozornenie môžete odstrániť ľubovoľným tlačidlom okrem tlačidla . Výzva sa ale bude zobrazovať ďalej, kým nebude celkom vykonaná funkcia čistenia.

Upozornenie: Počítadlo pre odporúčanie na čistenie môžete vynulovať tak, že budete držať stlačené tlačidlo  počas 4 sekúnd. Výzva sa zobrazí znovu až potom, keď spotrebič znovu dosiahne zodpovedajúci počet použití.

Pozor!

Pokiaľ neuposlúchnete výzvu na čistenie, môžu na samočistiacich plochách v priestore na pečenie vzniknúť škody. Pokiaľ je spotrebič už skôr silne znečistený, napr. vplyvom tučnej hydiny alebo mäsa, alebo keď zistíte tmavé škvrny na samočistiacich plochách, nečakajte s čistením na výzvu. Pretože čím častejšie, resp. skôr je vykonané čistenie, tým dlhšie zostáva zachovaná čistiaca schopnosť samočistiacich plôch. Pomocou funkcie čistenia môžete čistiť priestor na pečenie kedykoľvek podľa potreby.

Upozornenie: Po výpadku elektrického prúdu sa počítadlo pre odporúčanie na čistenie vynuluje. Funkciu čistenia spustite najlepšie po výpadku elektrického prúdu.

Pred funkciou čistenia

Vyberte závesné rošty, výsuvy, príslušenstvo a riad z priestoru na pečenie.

Čistenie dna priestoru na pečenie a vnútorných dvierok spotrebiča

Odstráňte hrubé nečistoty z dna priestoru na pečenie, vnútornej strany dvierok spotrebiča a osvetlenia priestoru na pečenie. Inak vznikajú škvrny, ktoré už nie je možné odstrániť.

Pozor!

Na samočistiace plochy nepoužívajte čističe na rúry. Plochy sa poškodzujú. Pokiaľ sa napriek tomu dostane čistič na rúry na tieto plochy, ihneď ich zotrite vodou a hubovou utierkou. Prosím, nedrhňte a nepoužívajte drsné čistiace prostriedky. → „Čistenie“ na strane 15



Varovanie Nebezpečenstvo popálenia!

 Spotrebič sa behom funkcie čistenia zvonku veľmi zahrieva. Nikdy sa nedotýkajte dvierok spotrebiča. Nechajte spotrebič vychladnúť. Držte deti ďalej od spotrebiča.

Nastavenie funkcie čistenia

Skôr ako nastavíte funkciu čistenia, uistite sa, že ste sa riadili všetkými údajmi na prípravu.

Pre funkciu čistenia je čas trvania pevne prednastavený na 1 hodinu. Nie je možné ho zmeniť.



1. Otočným voličom nastavte funkciu čistenia EcoClean . Na displeji sa zobrazí čas trvania.
2. Voličom teploty nastavte na stupeň čistenia .

Po niekoľkých sekundách sa spustí funkcia čistenia. Na displeji sa odmeriava čas trvania.

Keď beží funkcia čistenia, v kuchyni vetrajte.

Keď je funkcia čistenia ukončená, zaznie signál. Na displeji stojí čas trvania na nule. Vypnite spotrebič otočením otočného voliča do nulovej polohy.

Posunutie času ukončenia

Čas ukončenia môžete posunúť na neskôr. Pred spustením tlačte tlačidlo , kým nie je na displeji označený symbol ukončenia. Tlačidlom  posuňte ukončenie na neskôr. Po spustení sa spotrebič uvedie do vyčkávacieho režimu.

Zmena a prerušenie

Kým je spotrebič vo vyčkávacom režime, je možné čas ukončenia zmeniť.

Keď chcete prerušiť funkciu čistenia, vypnite spotrebič otočením otočného voliča do nulovej polohy.

Po funkcii čistenia

Keď je priestor na pečenie vychladený, vytrite ho prípadne vlhkou handričkou.

Upozornenie: Počas prevádzky sa na plochách môžu tvoriť červenkasté škvrny. Nie je to hrdoza, ale zvyšky potravín. Tieto škvrny neohrozujú zdravie a neobmedzujú čistiacu schopnosť samočistiacich plôch.

Závesné rošty

Vaša rúra zostane dlho žiarivá a funkčná, pokiaľ ju budete správne čistiť a starať sa o ňu. Tu vám vysvetlíme, ako správne vysadiť závesné rošty, aby ste ich mohli vyčistiť.

Vysadenie a nasadenie závesných roštov

Varovanie - Nebezpečenstvo popálenia!

Závesné rošty sú po použití veľmi horúce. Nikdy sa nedotýkajte horúcich závesných roštov. Spotrebič nechajte vždy vychladnúť. Udržujte deti mimo dosahu spotrebiča.

Vysadenie závesných roštov

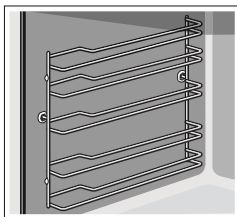

1. Prednú časť závesných roštov zatlačte hore **a** a vysadte ich **b** (Obrázok **1**).
2. Potom posuňte celé závesné rošty smerom dopredu a vyberte ich (Obrázok **2**).

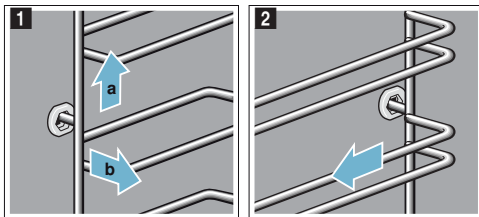

Vyčistite závesné rošty čistiacim prostriedkom a hubkou. Pre zaschnuté nečistoty použite kefku.

Nasadenie závesných roštov

Závesné rošty je možné zavesiť iba vpravo alebo vľavo. Pri oboch závesných roštoch dbajte na to, aby zahnuté tyče boli vpredu.

1. Závesný rošt zastrčte najskôr do zadnej zástrčky **a**, kým závesný rošt neprilieha na zadnú stenu a zatlačte dozadu **b** (Obrázok **1**).
2. Potom zastrčte do prednej zástrčky **c**, kým závesný rošt aj tu neprilieha na stenu spotrebiča a zatlačte dole **d** (Obrázok **2**).

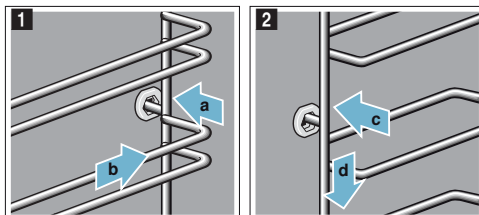

Dvierka spotrebiča

Vaša rúra zostane dlho žiarivá a funkčná, pokiaľ ju budete správne čistiť a starať sa o ňu. Tu vám vysvetlíme, ako vyčistiť dvierka spotrebiča.

Vysadenie a nasadenie skla dvierok

Pre dôkladnejšie vyčistenie môžete vysadiť sklo dvierok spotrebiča.

Zaistenie dvierok spotrebiča

- Úplne otvorte dvierka spotrebiča.
- Odklopte obidve zaistovacie páčky vľavo a vpravo. (Obrázok 1).
- Úplne zatvorte dvierka spotrebiča (Obrázok 2).

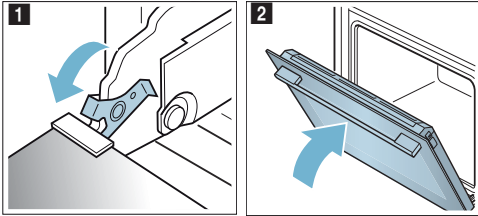

Vysadenie skiel dvierok

- Zľahka otvorte dvierka spotrebiča.
- Zatlačte na kryt vľavo a vpravo. (Obrázok 1).
- Snímite kryt (Obrázok 2).

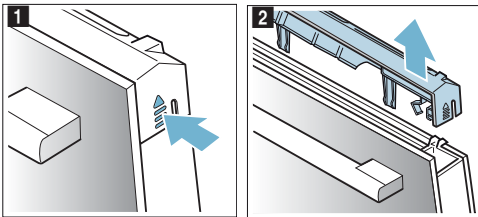

- Vytiahnite vonkajšie sklo dvierok (Obrázok 3) a opatrne ho odložte na rovnú plochu.
- Vytiahnite vnútorné sklo dvierok (Obrázok 4) a opatrne ho odložte na rovnú plochu.

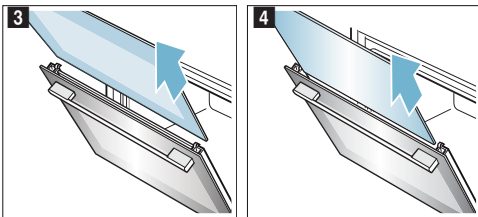

- V prípade potreby môžete kondenzačnú lištu kvôli čisteniu vybrať. Na to celkom odklopte dvierka spotrebiča (Obrázok 5).
- Zaklapnite kondenzačnú lištu hore a vytiahnite ju. (Obrázok 6).

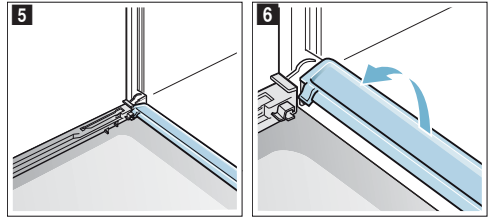

Vyčistite sklá čističom na sklo a mäkkou handričkou. Utrite kondenzačnú lištu handričkou s horúcim umývacím roztokom.

Varovanie Nebezpečenstvo poranenia!

- Poškriabané sklo dvierok spotrebiča môže prasknúť. Nepoužívajte škrabky na sklo, ostré alebo drsné čistiace prostriedky.
- Závesy dvierok spotrebiča sa pri otvorení a zatvorení dvierok pohybujú a môžu vás priškripiť. Nesiahajte do oblastí závesov.

Nasadenie skiel dvierok

- Celkom otvorte dvierka spotrebiča a znovu nasadte kondenzačnú lištu. Na to zasuňte lištu vodorovne a otočte dole (Obrázok 1).

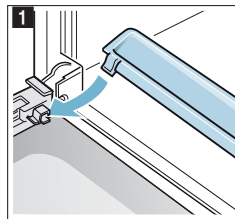

- Zasuňte vnútorné sklo a dbajte na to, aby sklo bolo dole správne v držiaku (Obrázok 2).

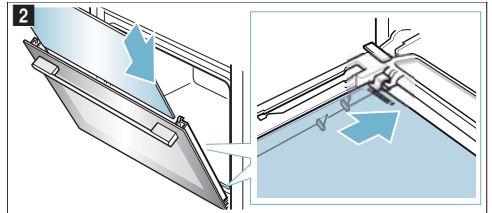

3. Vnútrné sklo hore pritlačte (Obrázok 3).

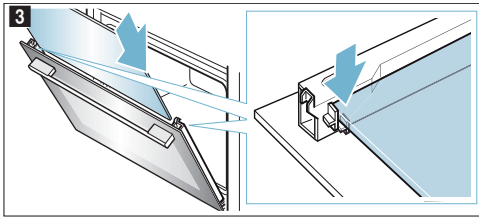

4. Zasuňte vonkajšie sklo a dbajte na to, aby sklo bolo dole správne v držiaku (Obrázok 4).

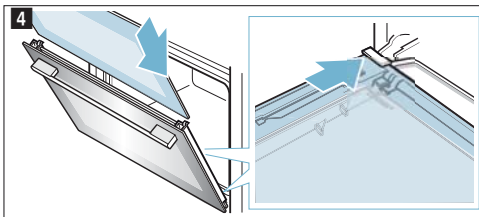

5. Vonkajšie sklo hore pritlačte (Obrázok 5).

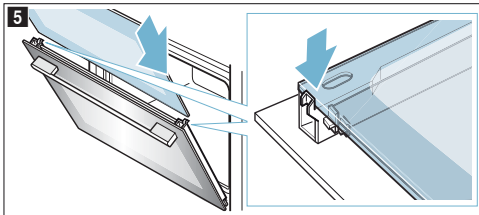

6. Nasadte kryt a zatlačte ho, kým počutelné nezaskočí (Obrázok 6).

7. Znovu celkom otvorte dverka spotrebiča.

8. Zaklapnite obe páčky vľavo a vpravo (Obrázok 7).

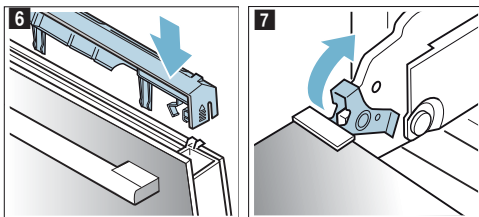

9. Zavrite dverka spotrebiča.

Pozor!

Používajte priestor na pečenie najskôr potom, čo boli riadne nasadené sklá.

Čo robiť v prípade poruchy?

Ak sa vyskytne porucha, často ide len o drobnosť. Predtým, ako zavolať zákaznicky servis, skúste poruchu odstrániť pomocou nasledujúcej tabuľky, a vyriešiť ju tak sami.

Odstránenie drobných závad svojpomocne

Technické poruchy na spotrebiči môžete často celkom ľahko odstrániť sami.

Pokiaľ sa pokrm nepodarí optimálne, nájdete na konci návodu na použitie mnoho tipov a pokynov na prípravu. → "Testované pre vás v našom kuchynskom štúdiu" na strane 22

Porucha	Možná príčina	Riešenie/Rada
Spotrebič nefunguje.	Chybná poistka.	Skontrolujte, či je poistka v poistkovej skrini v poriadku.
	Výpadok prúdu.	Skontrolujte, či fungujú ostatné kuchynské spotrebiče.
Na displeji bliká čas.	Výpadok prúdu.	Znovu nastavte čas.
Spotrebič se nedá zapnúť. Na displeji svieti symbol kľúča alebo SAFE .	Je aktivovaná detská poistka.	Deaktivujte detskú poistku pomocou stlačenia tlačidla so symbolom kľúča po dobu približne 4 sekúnd.
Na displeji sa zobrazí CL .	Odporúčania na čistenie.	Vykonať funkciu čistenia. Upozornenie je možné odstrániť ľubovoľným tlačidlom. Upozornenie sa zobrazuje, kým sa celkom nevykoná funkcia čistenia.

⚠ Varovanie - Nebezpečenstvo zásahu elektrickým prúdom!

Neodborné opravy sú nebezpečné. Opravy smie vykonávať a poškodený napájací kábel smie vymeniť iba nami vyškolený servisny technik. Pokiaľ je spotrebič poškodený, odpojte ho od elektrickej siete alebo vypnite poistku v poistkovej skrini. Zavolajte zákaznicky servis.

Chybové hlásenia na displeji

Keď sa na displeji zobrazí chybové hlásenie "E", napr. **E05-32**, stlačte tlačidlo ☺.

Chybové hlásenie sa zruší. Nastavte prípadne znovu hodiny.

Pokiaľ išlo o ojedinelú poruchu, môžete spotrebič znovu používať ako obvykle. Pokiaľ sa chybové hlásenie zobrazí znovu, zavolajte zákaznicky servis a uveďte pritom presné číslo vášho spotrebiča E-Nr.

→ "Zákaznicky servis na strane 21

Výmena osvetlenia v priestore na pečenie

Keď sa osvetlenie priestoru na pečenie pokazí, musí sa vymeniť. Tepelne odolné halogénové žiarovky 230 V, 25 W zakúpite v zákazníckom servise alebo v odborných predajniach. Uchopte halogénovú žiarovku suchou utierkou. Predlž sa tým životnosť žiarovky. Používajte iba tieto žiarovky.

⚠ Varovanie - Nebezpečenstvo úrazu elektrickým prúdom!

Pri výmene osvetlenia priestoru na pečenie sú kontakty objímky žiarovky pod prúdom. Pred výmenou vyťahnite sieťovú zástrčku alebo vypnite poistku v poistkovej skrini.

⚠ Varovanie - Nebezpečenstvo popálenia!

Spotrebič sa veľmi zahrieva. Nikdy sa nedotýkajte horúcich vnútorných plôch priestoru na pečenie. Nechajte spotrebič vždy vychladnúť. Držte deti ďalej od spotrebiča.

1. Do studeného priestoru na pečenie položte utierku na riad, aby sa zabránilo poškodeniu.
2. Vyskrutkujte sklenený kryt doľava (Obrázok 1).
3. Vyťahnite žiarovku - neskrutkujte (Obrázok 2). Nasadte novú žiarovku, pritom dbajte na pozíciu kontaktov. Osvetlenie pevne dotiahnite.

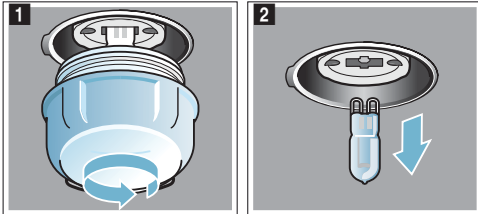

4. Znovu zaskrutkujte sklenený kryt. Podľa typu spotrebiča je sklenený kryt vybavený tesniacim krúžkom. Tesniaci krúžok znovu nasadte pred zaskrutkovaním.
5. Vyberte utierku na riad a zapnite poistku.

Zákaznícky servis

Náš zákaznícky servis je vám k dispozícii pre prípad, že potrebujete opraviť svoj spotrebič. Vždy sa najprv pokúsime nájsť vhodné riešenie, aby sme sa vyhli zbytočným návštevám servisných technikov.

E-Nr. a FD

Pri volaní do nášho servisu vždy uveďte úplné číslo spotrebiča (E-Nr.) a výrobné číslo (FD), aby sme vám mohli kvalifikovane pomôcť. Typový štítok s číslami nájdete po otvorení dvierok spotrebiča.

Pokiaľ je váš spotrebič vybavený parou, nájdete typový štítok vpravo za krytom.

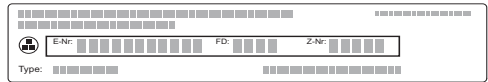

Aby ste sa vyhli dlhému hľadaniu, môžete si tieto údaje o svojom spotrebiči a telefónne číslo na zákaznícky servis zaznamenať tu:

E-Nr.		FD	
Zákaznícky servis 			

Berte, prosím, ohľad na to, že za návštevu servisného technika z dôvodu chybného obsluhy sa hradí poplatok, a to aj keď je spotrebič v záručnej lehote.

Dôverujte kompetentnosti výrobcu. Tým zaistíte, že opravu vykonajú vyškolení servisní technici, ktorí majú k dispozícii originálne náhradné diely pre váš spotrebič.

Testované pre vás v našom kuchynskom štúdiu

Tu nájdete výber pokrmov a optimálne nastavenie na ich úpravu. Ukážeme vám, aký druh ohrevu a aká teplota sú pre váš pokrm najvhodnejšie. Nájdete tu informácie, aké príslušenstvo máte použiť a do akej úrovne ho máte vložiť. Dostanete tipy týkajúce sa riadiu a metód úprav.

Upozornenie: Pri úprave pokrmov sa môže v priestore na pečenie hromadiť para. Váš spotrebič je energeticky úsporný a počas prevádzky odvádza von len malé množstvo tepla. Na základe veľkých teplotných rozdielov sa môže hromadiť medzi vnútorným priestorom rúry a vonkajšími časťami rúry (na dvierkach, ovládacou paneli alebo susediacom nábytku) zrazená voda. Tento jav je normálny a fyzikálne doložený. Predhrievaním rúry alebo pomalým otvorením dvierok je možné tomuto javu zabrániť.

Všeobecné pokyny

Odporúčané hodnoty nastavenia

V tabuľke nájdete optimálny druh ohrevu pre rôzne pokrmy. Teplota a čas trvania sú závislé od množstva a receptu. Preto sú uvedené rozmedzia nastavenia. Najprv vyskúšajte nižšie hodnoty. Nižšia teplota znamená rovnomernejšie zhnedenie. Pokiaľ je to nutné, nastavte najbližšie na vyššiu hodnotu.

Upozornenie: Čas pečenia nie je možné skrátiť vyššou teplotou. Pokrmy budú iba zvonku hotové, ale vnútri neprepečené.

Hodnoty nastavenia platia pre vkladanie pokrmu do studeného priestoru na pečenie. Ušetríte tak až 20 percent energie. Keď predhrievate, skrátia sa uvedené časy pečenia o niekoľko minút.

Pre vybrané pokrmy je predhrievanie nutné a je uvedené v tabuľke. Vložte pokrm a príslušenstvo do priestoru na pečenie až po predhriatí. Pokiaľ chcete piecť podľa vlastného receptu, riadte sa podľa podobných pokrmov v tabuľke. Dodatočné informácie nájdete v tipoch v nadväznosti na tabuľky nastavenia. Odstráňte nepoužívané príslušenstvo z priestoru na pečenie. Získate tak optimálny výsledok pečenia a ušetríte až 20 percent energie.

Mierny ohrev

Keď používate druh ohrevu Mierny ohrev, zasuňte pokrmy do studeného, prázdného priestoru na pečenie. Počas pečenia udržiavajte dvierka spotrebiča zatvorené. Pečte iba na jednej úrovni.

Pečenie na jednej úrovni

Na pečenie na jednej úrovni používajte nasledujúce úrovne vkladania:

- Vysoké pečivo príp. forma na rošt: Úroveň 2
- Nízke pečivo príp. plech na pečenie: Úroveň 3

Pečenie vo viacerých úrovniach

Používajte horúci vzduch. Niekoľko plechov alebo foriem s pečivom vložených súčasne, nemusi byť hotových v rovnakom okamihu. Pečenie na dvoch úrovniach:

- Univerzálny plech: Úroveň 3
Plech na pečenie: Úroveň 1
- Formy na rošte
prvý rošt: Úroveň 3
druhý rošt: Úroveň 1

Pečenie na troch úrovniach:

- Plech na pečenie: Úroveň 5
Univerzálny plech: Úroveň 3
Plech na pečenie: Úroveň 1

Súčasnou prípravou viacerých pokrmov môžete ušetriť až 45 percent energie. Formy vkladajte do priestoru na pečenie vedľa seba alebo nad seba.

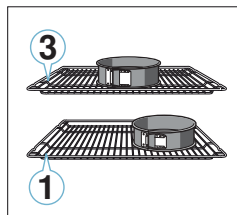

Príslušenstvo

Používajte len originálne príslušenstvo vášho spotrebiča. Je optimálne prispôbené priestoru na pečenie a druhom prevádzky. Dbajte na to, aby ste vždy používali vhodné príslušenstvo a správne ho vkladali do priestoru na pečenie. → "Príslušenstvo" na strane 9

Papier na pečenie

Používajte len papier na pečenie, ktorý je pre zvolenú teplotu vhodný. Papier vždy upravte na správnu veľkosť.

Koláče a pečivo

Váš spotrebič vám ponúka mnoho druhov ohrevu na prípravu koláčov a pečiva. V tabuľkách nastavenia nájdete optimálne nastavenie pre mnoho pokrmov. Riadte sa tiež pokynmi v kapitole na kysnutie cesta.

Formy na pečenie

Pre optimálny výsledok pečenia vám odporúčame tmavé kovové formy na pečenie.

Biele plechové formy, keramické formy a sklenené formy predlžujú čas pečenia a pečivo hnedne nerovnomerne.

Pokiaľ chcete používať silikónové formy, riadte sa údajmi a receptami výrobcu. Silikónové formy sú často menšie ako normálne formy. Údaje o množstve a receptoch sa môžu líšiť.

Hlboko zmrazené potraviny

Nepoužívajte silne zľadovatené, hlboko zmrazené potraviny. Odstráňte ľad z pokrmu.

Hlboko zmrazené potraviny sú čiastočne nerovnomerne predpečené. Nerovnomerné zhnednutie zostáva zachované.

Chlieb a žemle

Pozor!

Nikdy nelejte do horúceho priestoru na pečenie vodu a nekladte nádoby s vodou na dno priestoru na pečenie. Vplyvom zmeny teploty môžu vzniknúť poškodenia smaltu.

Niektoré pokrmy sa podaria najlepšie, keď sa pečú vo viacerých krokoch. Tieto kroky sú uvedené v tabuľke.

Hodnoty nastavenia pre chlebové cesto platia tak pre cestá na plechu, ako aj pre cestá vo forme.

Koláče vo forme

Pokrm	Príslušenstvo/Riad	Úroveň vkladania	Druhy ohrevu	Teplota v °C	Doba úpravy v min.
Trený koláč, jednoduchý	Forma v tvare venca/hrnata	2		140-150	75-90
Trený koláč, jednoduchý, 2 úrovne	Forma v tvare venca/hrnata	3+1		140-150	70-85
Trený koláč, jemný	Forma v tvare venca/hrnata	2		150-170	60-80
Tortový korpus z treného cesta	Tortová forma	3		160-180	20-30
Ovocný alebo tvarohový koláč s korpusom z krehkého cesta	Tortová forma Ø26 cm	2		170-190	55-80
Francúzsky koláč (tarte)	Forma na tarte	1		200-240	25-50
Kysnutý koláč	Tortová forma Ø28 cm	2		150-160	25-35
Bábovka	Forma na bábovku	2		150-170	50-70
Piškótový korpus, 3 vajcia	Tortová forma Ø26 cm	2		160-170	30-35
Piškótový korpus, 6 vajec	Tortová forma Ø28 cm	2		150-160*	30-40

* predhrejte

Koláče na plech

Pokrm	Príslušenstvo/Riad	Úroveň vkladania	Druhy ohrevu	Teplota v °C	Doba úpravy v min.
Trený koláč s náplňou	Plech na pečenie	3		160-180	20-45
Trený koláč, 2 vrstvy	Univerzálny plech + plech na pečenie	3+1		140-160	30-55
Koláč z krehkého cesta so suchou náplňou	Plech na pečenie	2		170-190	30-45
Krehký koláč so suchou náplňou, 2 úrovne	Univerzálny plech + plech na pečenie	3+1		160-170	35-45
Krehké koláče so šťavnatou náplňou	Univerzálny plech	2		160-180	55-95
Kysnutý koláč so suchou náplňou	Plech na pečenie	3		160-180	15-20
Kysnutý koláč so suchou náplňou, 2 úrovne	Univerzálny plech + plech na pečenie	3+1		150-170	20-30
Kysnuté koláče so šťavnatou náplňou	Univerzálny plech	3		180-200	30-55
Kysnuté koláče so šťavnatou náplňou, 2 úrovne	Univerzálny plech + plech na pečenie	3+1		150-170	40-65
Kysnutá pletenka, kysnutý veniec	Plech na pečenie	2		160-170	35-40
Piškótová roláda	Plech na pečenie	3		180-200*	10-15
Závin, sladký	Univerzálny plech	2		190-200	45-60
Závin, zmrazený	Univerzálny plech	3		200-220*	35-45

* predhrejte











Drobné pečivo

Pokrm	Príslušenstvo/Riad	Úroveň vkladania	Druhy ohrevu	Teplota v °C	Doba úpravy v min.
Muffiny	Plech na muffíny	2		170-190	20-40
Muffiny, 2 úrovne	Plech na muffíny	3+1		160-170*	20-45
Drobné pečivo z kysnutého cesta	Plech na pečenie	3		150-170	20-30
Drobné kysnuté pečivo, 2 úrovne	Univerzálny plech + plech na pečenie	3+1		150-170	25-40
Pečivo z lístkového cesta	Plech na pečenie	3		170-190*	20-35
Pečivo z lístkového cesta, 2 úrovne	Univerzálny plech + plech na pečenie	3+1		170-190*	25-45
Pečivo z lístkového cesta, 3 úrovne	Plech na pečenie+ univerzálny plech	5+3+1		170-190*	25-45
Pečivo z odpaľovaného cesta	Plech na pečenie	3		190-210	35-50
Pečivo z odpaľovaného cesta, 2 úrovne	Univerzálny plech + plech na pečenie	3+1		190-210	35-45

* predhrejte

** predhrejte 5 min, nepoužívajte funkciu rýchleho ohrevu









Cukrovinky

Pokrm	Príslušenstvo/Riad	Úroveň vkladania	Druhy ohrevu	Teplota v °C	Doba úpravy v min.
Striekané pečivo	Plech na pečenie	3		140-150**	25-40
Striekané pečivo, 2 úrovne	Univerzálny plech + plech na pečenie	3+1		140-150**	25-35
Striekané pečivo, 3 úrovne	Plech na pečenie + univerzálny plech	5+3+1		130-140**	40-55
Cukrovinky	Plech na pečenie	3		140-160	15-25
Cukrovinky, 2 úrovne	Univerzálny plech + plech na pečenie	3+1		140-160	15-25
Cukrovinky, 3 úrovne	Plech na pečenie+ univerzálny plech	5+3+1		140-160	15-25
Pusinky	Plech na pečenie	3		80-90*	120-150
Pusinky, 2 úrovne	Univerzálny plech + plech na pečenie	3+1		90-100*	100-150
Makrónky	Plech na pečenie	3		90-110	20-30
Makrónky, 2 úrovne	Univerzálny plech + plech na pečenie	3+1		90-110	20-35
Makrónky, 3 úrovne	Plech na pečenie + univerzálny plech	5+3+1		90-110	30-40

* predhrejte















** predhrejte 5 min, nepoužívajte funkciu rýchleho ohrevu

Chlieb a žemle

Pokrm	Príslušenstvo/Riad	Úroveň vkladania	Druhy ohrevu	Kroky	Teplota v °C	Doba úpravy v min.
Chlieb, 750 g (vo forme na biskupský chlebiček, voľne zasunutý)	Univerzálny plech alebo hranatá forma	2		-	180-200	60-70
Chlieb 1000g (vo forme na biskupský chlebiček, voľne zasunutý)	Univerzálny plech alebo hranatá forma	2		-	200-220	35-50
Chlieb 1500g (vo forme na biskupský chlebiček, voľne zasunutý)	Univerzálny plech alebo hranatá forma	3		-	180-200	60-70
Chlebová placka	Univerzálny plech	3		-	240-250	20-25
Žemle sladké, čerstvé	Plech na pečenie	3		-	150-160*	25-35
Žemle sladké, čerstvé, 2 úrovne	Univerzálny plech + plech na pečenie	3+1		-	150-170*	15-25
Žemle, čerstvé	Plech na pečenie	3		-	180-200	20-30
Zapečené hrianky, 4 kusy	Rošt	3		-	200-220	15-20
Zapečené hrianky, 12 kusov	Rošt	3		-	220-240	15-25

* predhrejte

Pizza, quiche a pikantné koláče

Pokrm	Príslušenstvo/Riad	Úroveň vkladania	Druhy ohrevu	Teplota v °C	Doba úpravy min.
Pizza, čerstvá	Plech na pečenie	3		190-210	20-30
Pizza čerstvá, 2 úrovne	Univerzálny plech + plech na pečenie	3+1		190-210	30-40
Pizza čerstvá, tenký korpus	Plech na pizzu	2		250-270*	25-35
Pizza, chladená	Rošt	3		170-190	15-20
Pizza, mrazená, tenký korpus, 1 kus	Rošt	2		190-210	15-20
Pizza, mrazená, tenký korpus, 2 kusy	Univerzálny plech + rošt	3+1		190-210	20-25
Pizza, mrazená, hrubý korpus, 1 kus	Rošt	3		180-200	20-25
Pizza, mrazená, hrubý korpus, 2 kusy	Univerzálny plech + rošt	3+1		190-210	30-40
Mini pizza	Univerzálny plech	3		180-200	15-20
Pikantný koláč vo forme	Tortová forma Ø28 cm	2		170-190	50-60
Quiche	Forma na tarte	2		190-210	25-35
Piroyhy	Forma na náky	2		170-190	65-75
Empanada (španielsky pokrm)	Univerzálny plech	3		180-190	30-40
Turecký Börek (Burek)	Univerzálny plech	1		180-200	40-50

* predehrejte

Tipy na pečenie

Chceli by ste zistiť, či je koláč prepečený.	Zapichnete drevenú špajľu do miesta, kde je koláč najvyšší. Pokiaľ sa cesto už nelepí na špajľu, je koláč hotový.
Koláč nevykysol.	Nabudúce použite menej tekutiny. Alebo nastavte o 10°C nižšiu teplotu a predĺžte čas pečenia. Zohľadnite použité suroviny a pokyny v recepte.
Koláč vybehol uprostred do výšky, ale na okrajoch je nižší.	Tukom vymažte iba dno formy na pečenie. Po upečení koláč opatrne vyberte z formy nožom.
Ovocná šťava z koláča preteká.	Nabudúce použite hlbší univerzálny plech.
Drobné pečivo sa pri pečení zlepje.	Medzi jednotlivými kúskami dodržujte rozstupy cca 2 cm. Tak bude mať pečivo dostatok miesta na nakysnutie a zozlatne zo všetkých strán.
Koláč je vysušený.	Nastavte o 10°C nižšiu teplotu a skráťte čas pečenia.
Koláč je celkovo príliš svetlý.	Pokiaľ sú úrovne vloženia a použité príslušenstvo správne, nabudúce prípadne zvýšte teplotu alebo predĺžte čas pečenia.
Koláč je zhora príliš svetlý, ale zospodu príliš tmavý.	Nabudúce vložte príslušenstvo o úroveň vyššie.
Koláč je zhora príliš tmavý, ale zospodu príliš svetlý.	Nabudúce vložte príslušenstvo o úroveň nižšie. Zvoľte nižšiu teplotu a predĺžte čas pečenia.
Koláč upečený vo forme je vzadu príliš tmavý.	Nestavajte formu až k zadnej stene, ale doprostred priestoru na pečenie.
Koláč je celkovo príliš tmavý.	Nabudúce zvoľte nižšiu teplotu a prípadne predĺžte čas pečenia.
Pečivo zhnedlo nerovnomerne.	Zvoľte nižšiu teplotu. Tiež papier na pečenie, ktorý presahuje formu, môže ovplyvňovať cirkuláciu vzduchu. Papier vždy upravte na správnu veľkosť. Dbajte na to, aby forma nebola umiestnená úplne pri zadnej stene rúry. Pri pečení drobného pečiva by pečivo malo mať pokiaľ možno rovnakú veľkosť a hrúbku.
Pečivo ste piekli na viacerých úrovniach. Na hornom plechu je pečivo tmavšie ako na spodnom.	Na pečenie na viacerých úrovniach vždy používajte režim horúci vzduch. Aj keď je možné piecť viac plechov súčasne, nemusia byť všetky plechy hotové v rovnakom okamihu.

Koláč vyzerá dobre, ale vnútri nieje prepečený.	Pečte dlhšie pri nižšej teplote a pridávajte menej tekutiny. Pri koláčoch so šťavnatou náplňou najprv predpečte korpus. Posypte ho posekanými mandľami alebo strúhankou a až potom pridajte hornú šťavnatú vrstvu.
Koláč nejde vyklopiť z formy.	Po upečení nechajte koláč 5 až 10 minút vychladnúť. Pokiaľ ani potom nejde z formy vyklopiť, uvoľnite ho opatrne pomocou noža. Otočte formu znovu dnom hore a niekoľkokrát ju utrite vlhkou studenou handričkou. Pri ďalšom použití formu vytrite tukom a vysypte strúhankou.

Nákypy a gratinované pokrmy

Váš spotrebič ponúka mnoho druhov režimov na prípravu nákypov. V tabuľke nastavenia nájdete optimálne nastavenie na prípravu mnohých pokrmov.

Prepečenie nákypu je závislé na veľkosti nádoby a výške nákypu.

Pre nákypy a gratinované jedlá používajte širokú, plochú nádobu. V úzkej, vysokej nádobe potrebujú pokrmy viac času a sú hore tmavšie.

Používajte uvedené úrovne vkladania.

Pokrm vo formách alebo na univerzálnom plechu môžete pripravovať na jednej úrovni.

- Formy na rošte: Úroveň 2
- Univerzálny plech: Úroveň 3

Súčasnoú prípravou viacerých pokrmov môžete ušetriť až 45 percent energie. Formy vkladajte do priestoru na pečenie vedľa seba alebo nad seba.

Pokrm	Príslušenstvo/Riad	Úroveň vkladania	Druhy ohrevu	Teplota v °C	Doba úpravy v min.
Nákyp, pikantný, varené suroviny	Forma na nákyp	2		200-220	30-60
Nákyp, sladký	Forma na nákyp	2		170-190	40-60
Gratinované zemiaky, zo surových surovín, výška 4 cm	Forma na nákyp	2		150-170	60-80
Gratinované zemiaky, zo surových surovín, výška 4 cm, 2 úrovne	Forma na nákyp	3+1		150-160	65-80

Hydina, mäso a ryby

Váš spotrebič ponúka mnoho druhov ohrevu na prípravu hydiny, mäsa a rýb. V tabuľke nastavenia nájdete optimálne nastavenie na prípravu mnohých pokrmov.

Pečenie na rošte

Pečenie na rošte je obzvlášť vhodné pre veľkú hydinu alebo viac kusov mäsa naraz.

Zasuňte univerzálny plech s položeným roštom do uvedenej úrovne vkladania. Dbajte na to, aby rošt správne priliehal na univerzálny plech. → "Príslušenstvo " na strane 9

Podľa veľkosti a druhu pečienky dajte do univerzálného plechu až ½ litra vody. Odvapkávajúca tekutina sa zachytí. Z tohto výpeku môžete pripraviť omáčku. Navyše vzniká menej dymu a priestor na pečenie zostáva čistejší.

Pečenie v nádobe

Varovanie - Nebezpečenstvo poranenia vplyvom prasknutého skla!

Horúce sklenené riady odkladajte na suchý podklad. Ak je podklad mokrý alebo studený, môže sklo prasknúť.

Varovanie - Nebezpečenstvo obarenia!

Pri otvorení pokrievky po pečení môže unikať veľmi horúca para. Zdvíhajte pokrievku vzadu, aby mohla para unikať smerom od tela.

Používajte iba riad, ktorý je vhodný do rúry na pečenie. Najvhodnejší je riad zo skla. Vyskúšajte, či sa riad vojde do priestoru na pečenie.

Lesklé nádoby na pečenie z ocele alebo hliníka teplo odrážajú ako zrkadlo, a preto nie sú príliš vhodné. Hydina sa v nich pečie pomalšie a menej zozlatne. Použite vyššiu teplotu alebo dlhší čas pečenia.

Dbajte na údaje od výrobcu riadu.

Odkryté nádoby

Na pečenie hydiny použite najlepšie vysokú formu na pečenie. Formu postavte na rošt. Pokiaľ nemáte vhodný riad, použite univerzálny plech.

Zakryté nádoby

Priestor na pečenie zostane pri pečení v zakrytej nádobe podstatne čistejší. Dbajte na to, aby pokrievka veľkosťou zodpovedala danej nádobe a dobre doliehala. Nádobu postavte na rošt.

Hydina môže byť chrumkavá, i keď ju pečiete v uzatvorenej nádobe. S týmto cieľom použite sklenenú pokrievku a nastavte vyššiu teplotu.

Grilovanie

Počas grilovania majte dvierka rúry vždy zatvorené. Nikdy negrilujte pri otvorenej rúre

Položte pečienku na rošt. Dodatočne zasuňte univerzálny plech skosením smerom k dvierkam spotrebiča aspoň jednu úroveň vkladania pod rošt. Odvapkávajúci tuk sa zachytí.

Grilujte pokiaľ možno kúsky hydiny, mäsa a rýb rovnakej veľkosti. Tak zozlatnú rovnomerne a zostanú pekne šťavnaté. Kúsky pokrmu určené na grilovanie položte priamo na rošt.

Kúsky obracajte pomocou grilovacích klieští. Pokiaľ do mäsa pichnete vidličkou, stratí šťavu a bude vysušené.

Mäso osolte až po grilovaní. Soľ vyťahuje vodu z mäsa.

Upozornenie

- Ohrievacie teleso grilu sa neustále zapína a vypína, tento jav je normálny. Početnosť sa riadi podľa nastaveného stupňa grilovania.
- Počas grilovania sa môže tvoriť dym.

Teplotná sonda

Podľa vybavenia vášho spotrebiča máte k dispozícii teplotnú sondu. Pomocou teplotnej sondy môžete pokrmy pripravovať pri presnej teplote. Prečítajte si dôležité pokyny na použití teplotnej sondy v príslušnej kapitole. Sú v nej uvedené informácie k zapojeniu teplotnej sondy, možné druhy ohrevov a ďalšie informácie.

Odporúčané nastavenia

Hodnoty nastavenia platia pre vloženie hydiny bez drobkov, pripravenej na pečenie, mäsa alebo ryby s teplotou z chladničky do studeného priestoru na pečenie.

V tabuľke sú uvedené hodnoty pre jednotlivé druhy mäsa s navrhovanou hmotnosťou. Pokiaľ pripravujete mäso s vyššou hmotnosťou, ako je v tabuľke uvedené, nastavte v každom prípade nižšiu teplotu. Pri pečení viacerých kusov mäsa sa orientujte podľa najťažšieho kusa. Jednotlivé kúsky mäsa by mali byť zhruba rovnako veľké.

Čím väčší kus mäsa pečiete, tým nižšia je teplota a tým dlhší je čas pečenia.

Po 1/2 až 2/3 dĺžky pečenia hydinu, mäso alebo rybu obráťte.



Hydina

U kačice alebo husi napichnete kožu pod krídlami. Tuk tak môže odtekať.

U kačacích prs kožu narežte. Kačacie prsia neobracajte.

Keď obraciate hydinu, dbajte na to, aby bola dole najprv prsná strana, resp. strana s kožou.

Hydina

Pokrm	Príslušenstvo/Riad	Úroveň vkladania	Druhy ohrevu	Teplota v °C	Doba úpravy v min.
Kurča, 1,3 kg	Rošt	2		200-220	60-70
Kuracie kúsky, po 250 g	Rošt	3		220-230	30-35
Kuracie kúsky, nugety, mrazené	Univerzálny plech	3		190-210	20-25

* predehrejte 5 min.

Hydina bude obzvlášť chrumkavo hnedá, keď ju ku koncu doby pečenia potriete maslom, slanou vodou alebo pomarančovou šťavou.

Mäso

Chudé mäso potrite podľa potreby tukom alebo ho preložte kúskami slaniny.

Pri pečení chudého mäsa pridajte trochu tekutiny. V sklenenej nádobe by malo byť dno nádoby pokryté cca do výšky 1/2 cm.

Kožu mäsa mriežkovite narežte. Ak mäso pri pečení otáčate, dbajte na to, aby koža bola najprv stranou nadol.

Keď je pečenka hotová, mala by ešte 10 minút po upečení odpočívať vo vypnutej a zatvorenej rúre. Tak sa lepšie rozprestríe šťava. Popríklad pečenku zabaľte dolobalu. Obdobie uvedené v tabuľke nezahŕňa dobu pre "odpočinok" mäsa.

Pečenie a dusenie v nádobe je pohodlnejšie. Pečené mäso môžete s nádobou ľahšie vybrať z priestoru na pečenie a priamo v nádobe pripraviť omáčku.

Množstvo tekutiny je závislé od druhu mäsa a materiálu nádoby a tiež od toho, či používate pokrievku. Keď pripravujete mäso v smaltovom alebo tmavom kovovom pekáči, je potrebné o niečo viac tekutiny ako v sklenenej nádobe.

Počas pečenia sa tekutina v nádobe odparuje. V prípade potreby opatrne priliejte tekutinu.

Odstup medzi mäsom a pokrievkou by mal byť aspoň 3 cm. Mäso sa môže zväčšiť.

Na dusenie mäso vopred podľa potreby opražte. Do základu dusenia pridajte vodu, víno, ocot a pod. Dno nádoby by malo byť zakryté 1-2 cm vysoko.

Ryby

Celú rybu nie je potrebné obracať. Vložte celú rybu chrbtom hore, s chrbtovou plutvou hore, do priestoru na pečenie. Nakrojený zemiak alebo malá tepelne odolná nádoba v bruchu ryby jej dodáva stabilitu.

Či je ryba hotová spoznáte tak, že je možné chrbtovú plutvu ľahko uvoľniť.

Pri dusení pridajte do nádoby dve až tri polievkové lyžice tekutiny a trochu citrónovej šťavy alebo octu.

Pokrm	Príslušenstvo/Riad	Úroveň vkladania	Druhy ohrevu	Teplota v °C	Doba úpravy v min.
Kačica, 2 kg	Rošt	2		180-200	90-110
Kačacie prsia, stredné, po 300 g	Rošt	3		210-230	35-40
				3	3-5
Hus, 3 kg	Rošt	2		140 160	130-140 50-60
Husacie stehno, po 350g	Rošt	2		150-160	150-160
Mladá morka, 2,5 kg	Rošt	2		180-200	75-90
Morčacie prsia, bez kostí, 1 kg	Uzatvorená nádoba	2		240-260	80-100
Morčacie stehno, s kosťou, 1kg	Rošt	2		180-200	80-100

* predehrejte 5 min.

Mäso

Pokrm	Príslušenstvo/Riad	Úroveň vkladania	Druhy ohrevu	Kroky	Teplota v °C	Doba úpravy v min.
Bravčová pečenka bez kože, napr. krkovička, 1/5 kg	Otvorená nádoba	2		-	160-170	150-160
Bravčová pečenka s kožou, napr. plece, 2 kg	Otvorená nádoba	2		-	180-190	160-180
Bravčová panenka, 1,5 kg	Otvorená nádoba	2		-	190-200	100-110***
Bravčový steak, 2 cm hrubý	Rošt	4		-	3	20-25**
Hovädzia fileta, medium, 1 kg	Otvorená nádoba	3		-	210-220	40-50**
Hovädzia dusená pečenka, 1,5 kg	Otvorená nádoba	2		-	200-220	140-160
Roastbeef, medium, 1,5 kg	Otvorená nádoba	3		-	200-220	60-70
Burger, 3-4 cm vysoký	Rošt	4		-	3	25-30
Teľacie pečené mäso, 1,5 kg	Otvorená nádoba	2		-	160-180	115-130
Teľacie nohy, 1,5 kg	Otvorená nádoba	2		-	200-220	110-125
Jahňacie stehno bez kostí, medium, 1,5 kg	Otvorená nádoba	2		-	170-190	70-80***
Jahňací chrbát s kosťami, medium, 1,5 kg	Rošt	2		-	180-190	45-55***
Grilovacie klobásky	Rošt	3		-	3	15-20
Sekaná, 1 kg	Otvorená nádoba	2		-	170-180	65-75

* predehrejte
 ** vsuňte pod pokrm univerzálny plech na úroveň 2
 *** neobracajte

Ryby

Pokrm	Príslušenstvo/Riad	Úroveň vkladania	Druhy ohrevu	Teplota v °C	Doba úpravy v min.
Ryba, grilovaná, celá, 300g, napr. pstruh	Rošt	2		160-180	20-30
Ryba, grilovaná, celá, 1,5 kg, napr. losos	Rošt	2		170-190	30-40
Rybia fileta - podkova, grilovaná, 2-3 cm hrubá	Rošt	4		3	12-22**
Rybia fileta, dusená, prírodná, 2-3 cm hrubá	Uzatvorená nádoba	2		170-190	35-45
Ryba, dusená, celá, 300 g, napr. pstruh	Uzatvorená nádoba	2		170-190	40-50
Ryba, dusená, celá 1,5 kg, napr. losos	Uzatvorená nádoba	2		190-210	50-60

* predehrejte
 ** vsuňte pod pokrm univerzálny plech na úroveň 2

Tipy na pečenie a dusenie

Priestor na pečenie je silne znečistený.	Prípravujte pečienku v uzavretej nádobe na vyššiu teplotu alebo použite grilovací plech. Ak použijete grilovací plech, dosiahnete optimálny výsledok pečenia. Grilovací plech môžete dokúpiť ako zvláštne príslušenstvo.
Pečienka je príliš tmavá a krusta miestami spálená alebo je pečienka vysušená.	Skontrolujte teplotu a úroveň vloženie príslušenstva. Nabudúce zvolte nižšiu teplotu a prípadne skráťte dobu pečenia.
Krusta je príliš slabá.	Zvýšte teplotu alebo po dokončení pečenia krátko zapnite gril.
Pečienka vyzerá dobre, ale štava je pripálená.	Nabudúce zvolte menšiu nádobu alebo doplňte viac tekutiny.
Pečienka vyzerá dobre, ale štava je príliš svetlá a vodnatá.	Nabudúce zvolte väčšiu nádobu alebo prilejte menej tekutiny.
Pri dusení sa mäso pripaľuje.	Nádoba na pečenie a pokrievky musia mať správnu veľkosť a musia doliehať. Znížte teplotu a počas dusenia prilievajte tekutinu.

Zelenina a prílohy

Dbajte pokynov uvedených v tabuľke.

Tu nájdete údaje na prípravu grilovanej zeleniny, zemiakov a mrazených produktov zo zemiakov.

Pokrm	Príslušenstvo/Riad	Úroveň vkladania	Druhy ohrevu	Teplota v °C	Doba úpravy v min.
Grilovaná zelenina	Univerzálny plech	5		3	10-15
Pečené zemiaky, polené	Univerzálny plech	3		160-180	45-60
Produkty zo zemiakov, zmrazené napr. hranolčeky, krokety, zemiakové taštičky, Rôsti	Univerzálny plech	3		200-220	25-35
Hranolčeky, 2 úrovne	Univerzálny plech + plech na pečenie	3+1		190-210	30-40

Dezerty

Pomocou svojho spotrebiča môžete ľahko pripraviť soufflé a jogurt.

Soufflé

Soufflé môžete pripravovať tiež vo vodnom kúpeli na univerzálnom plechu. K tomu vložte univerzálny plech do úrovne 2.

Jogurt

Z priestoru na pečenie vyberte príslušenstvo a rošty. Priestor na pečenie musí byť prázdny.

- 1 liter mlieka (3,5 % tuku) prevarte na platničke na 90 °C a potom nechajte vychladnúť na 40 °C.
- Vmiešajte 150 g jogurtu (vybratého z chladničky).
- Zmesou naplňte hrnčeky alebo malé poháre a prikryte ich priehľadnou fóliou.
- Hrnčeky alebo poháre vložte do priestoru na pečenie a pokračujte podľa pokynov uvedených v tabuľke.
- Až bude jogurt hotový, nechajte ho vychladit' v chladničke.

Pokrm	Príslušenstvo/Riad	Úroveň vkladania	Druhy ohrevu	Teplota v °C	Doba úpravy
Jogurt	Formičky na jednotlivé porcie	Dno priestoru na pečenie		-*	8-9 hod.
Soufflé v jednotlivých porciách	Formičky na jednotlivé porcie	2		160-180	35-45 min.

* Nahrejte pomocou do 100 °C

Akrylamid v potravinách

Akrylamid vzniká predovšetkým v obilných a zemiakových produktoch, ktoré sa zahrievajú na vysokú teplotu

napr. zemiakové chipsy, hranolčeky, hrianky, žemle, chlieb alebo drobné pečivo (sušienky, perníčky a vianočné cukrovinky).

Tipy na prípravu potravín s nízkym obsahom akrylamidov

Všeobecne	<ul style="list-style-type: none"> ■ Čas tepelnej úpravy by mal byť čo najkratší. ■ Pokrmy príliš nepripekajte, mali by byť zlatožlté. ■ Pokrmy vo väčších a hrubších kúskoch obsahujú menej akrylamidu.
Pečenie	<p>S horným a dolným ohrevom max. 200 °C. S horúcim vzduchom s cirkuláciou max. 180 °C.</p>
Cukrovinky	<p>S horným a dolným ohrevom max. 190 °C. S horúcim vzduchom s cirkuláciou max. 170 °C. Vajcia alebo vaječný bielok znižujú tvorbu akrylamidov.</p>
Hranolčeky z rúry	Hranolčeky rozložte na plech rovnomerne a v jednej vrstve. Na jednom plechu pečte minimálne 400-600 g, aby sa hranolčeky nevyusušili.

Sušenie

Pomocou horúceho vzduchu môžete skvele sušiť. Pri tomto druhu konzervácie sa vďaka odstráneniu vody koncentrujú aromatické látky.

Sušte iba nepoškodené ovocie, zeleninu a bylinky a starostlivo ich pred sušením umyte. Na rošt položte papier na pečenie alebo pergamenový papier. Ovocie nechajte dobre odkvapkať a osušte ho.

Ovocie prípadne nakrájajte na rovnako veľké kúsky alebo tenké plátky. Neošúpané ovocie položte na rošt šupkou dole. Dbajte na to, aby ovocie alebo huby na rošte neležali cez seba.

Nastrúhajte zeleninu a blanšírujte ju. Blanšírovanú zeleninu nechajte dobre odkvapkať a rovnomerne ju rozložte na rošte.

Bylinky sušte i so stonkou. Rovnomerne ich v malých trsoch rozložte na rošt.



Na usušenie použite nasledujúce úrovne na vloženie príslušenstva:

- 1 rošt: Úroveň 3
- 2 rošty: Úroveň 3+1

Veľmi šťavnaté ovocie a zeleninu niekoľkokrát obráťte. Usušené potraviny ihneď po sušení zložte z papiera.

V tabuľke sú uvedené hodnoty pre sušenie rôznych druhov potravín. Teplota a čas sušenia závisia od druhu, vlhkosti, zrelosti a hrúbky sušenej potraviny. Čím dlhšie potravinu sušíte, tým lepšie je konzervovaná. Čím tenšie sú kúsky sušenej potraviny, tým rýchlejšie je usušená, a tým aromatickejšia bude. Preto je v tabuľkách vždy uvedené približné nastavenie.

Pokiaľ chcete sušiť iné potraviny, orientujte sa podľa podobných potravín uvedených v tabuľke.

Ovocie, zelenina a bylinky	Príslušenstvo	Druhy ohrevu	Teplota v °C	Doba úpravy v hod.
Jadrové ovocie (jablčné krúžky, 3 mm hrubé, na rošt 200 g)	1-2 rošty		80	4-8
Koreňová zelenina (karotka), nastrúhaná, blanšírovaná	1-2 rošty		80	4-7
Huby na plátky	1-2 rošty		80	5-8
Bylinky, očistené	1-2 rošty		60	2-5

Zaváranie

Váš spotrebič je vhodný aj na zaváranie ovocia a zeleniny.

⚠ Varovanie - Nebezpečenstvo poranenia!
Keď potraviny zavaríte zle, môžu zaváracie poháre prasknúť. Dodržujte pokyny na zaváranie.

Poháre

Použite iba čisté a nepoškodené zaváracie poháre. Používajte len čisté a nepoškodené gumičky odolné voči vysokým teplotám. Gumičky vopred skontrolujte.

Spoločne zavárajte iba poháre rovnakej veľkosti a s rovnakými potravinami. V rúre je možné súčasne zavárať maximálne šesť zaváracích pohárov s objemom 1/2 , 1 alebo 1 1/2 litra.

Nepoužívajte väčšie alebo vyššie poháre. Viečka by mohli prasknúť.

Behom zavárania sa pohárov v rúre nedotýkajte.

Príprava ovocia a zeleniny

Zavárajte iba nepoškodené ovocie a zeleninu.

Dôkladne ich umyte.

Ovocie príp. zeleninu podľa druhu osušte, vykôstkujte a nakrájajte na kúsky a naplňte poháre cca 2 cm pod okraj.

Ovocie v zaváracích pohároch zalejte horúcim cukornatým roztokom bez peny (cca 400 ml na pohár s objemom 1 liter). Na jeden liter vody použijete:

- cca 250 g cukru, pokiaľ je ovocie sladké
- cca 500 g cukru, pokiaľ je ovocie kyslé

Zelenina: Zeleninu v zaváracom pohári zalejte horúcou, prevarenou vodou.

Očistite okraje pohárov, musia byť čisté. Na každý pohár nasadte navlhčenú zaváraciu gumičku a viečko. Poháre uzavrite pomocou svoriek. Poháre postavte do univerzálneho plechu tak, aby sa vzájomne nedotýkali. Do univerzálneho plechu nalejte 500 ml horúcej vody (cca 80 °C). Všetko nastavte podľa tabuľky.

Ukončenie zavárania

Ovocie: Po určitom čase začnú v krátkych intervaloch stúpať bublinky.

Vypnite rúru, hneď ako všetky poháre začnú peniť. Poháre vyberte po uvedenom čase dohrevu z priestoru na pečenie.

Zelenina: Po určitom čase začnú v krátkych intervaloch stúpať bublinky. Hneď ako začnú všetky poháre peniť, znížte teplotu na 120 °C a poháre nechajte i naďalej peniť v uzatvorenom priestore na pečenie, čas je uvedený v tabuľke. Po uplynutí tohto času rúru vypnite a poháre vyberte až po uvedenom čase ohrevu, pozrite tabuľku.

Vybraté poháre postavte na čistú utierku. Horúce poháre nestavajte na studenú alebo mokrú podložku, mohli by prasknúť. Poháre zakryte, aby boli chránené pred prievanom. Svorky zložte, až keď poháre vychladnú.

V tabuľke sú uvedené odporúčané orientačné hodnoty na zaváranie ovocia a zeleniny. Môžu byť ovplyvnené izbovou teplotou, počtom pohárov, množstvom, teplotou a kvalitou zaváraného potraviny. Údaje sa vzťahujú na okrúhle poháre s objemom 1 liter. Predtým, ako spotrebič prepnete alebo vypnete, skontrolujte, či poháre penia. Penenie začne po cca 30 - 60 minútach.

Pokrm	Príslušenstvo/Riad	Úroveň vkladania	Druhy ohrevu	Kroky	Teplota v °C	Doba úpravy v min.
Zelenina, napr. karotka	Zaváracie poháre, 1 liter	1	☉	1.	160-170	Až do penenia: 30-40
				2.	120	Až do penenia: 30-40
				3.	-	Dohrev: 30
Zelenina, napr. uhorky	Zaváracie poháre, 1 liter	1	☉	1.	160-170	Až do penenia: 30-40
				2.	-	Dohrev: 30
Kôstkovité ovocie, napr. čerešne, slivky	Zaváracie poháre, 1 liter	1	☉	1.	160-170	Až do penenia: 30-40
				2.	-	Dohrev: 35
Jadrové ovocie, napr. jablká, jahody	Zaváracie poháre, 1 liter	1	☉	1.	160-170	Až do penenia: 30-40
				2.	-	Dohrev: 25

Kysnutie cesta

Vaše kysnuté cesto vykysne výrazne rýchlejšie ako pri izbovej teplote a nevysuší sa. Prevádzku spúšťajte iba pri celkom vychladnutom priestore na pečenie

Kysnuté cesto nechajte vykysnúť vždy dvakrát. Dbajte na údaje uvedené v tabuľke o 1.a 2. kysnutí (kysnutie cesta a kusov).

Kysnutie cesta

Pre kysnutie cesta dajte na dno priestoru na pečenie 200 ml vody.

Pozor!**Poškodenie povrchov**

- Nikdy nelejte vodu do horúceho priestoru na pečenie. Zmenou teploty môže vzniknúť poškodenie smaltovaného povrchu.
- Nepoužívajte destilovanú vodu. Používajte len vodu z vodovodu.

Vložte cesto do tepelne odolnej misky a postavte ju na rošt. Nastavte podľa údajov v tabuľke.





Počas procesu kysnutia neotvárajte dverka spotrebiča, pretože inak uniká vlhkosť. Cesto nezakrývajte.

Počas prevádzky vzniká kondenzát a sklo dvierok je orosené. Po kysnutí vytrite priestor na pečenie. Zvyšky vodného kameňa rozpustite trochou octu a utrite čistou vodou.

Kusy cesta

Položte vaše pečivo do úrovne vkladania uvedenej v tabuľke.

Keď chcete predhriať, uchovávajte kusy cesta mimo spotrebiča na teplom mieste. Teplota a doba pečenia sú závislé od druhu a množstva prísad. Preto sú údaje v tabuľke nastavenia orientačné.

Pokrm	Prislušenstvo/Riad	Úroveň vkladania	Druhy ohrevu	Kroky	Teplota v °C	Doba úpravy v min.
Kysnuté cesto, ľahké	Miska	2		1.	~*	25-30
	Plech na pečenie alebo forma	2		2.	~*	10-20
Kysnuté cesto, ťažké a s veľkým obsahom tuku	Miska	2		1.	~*	60-75
	Plech na pečenie alebo forma	2		2.	~*	45-60

* Nahrejte pomocou  do 50 °C

Rozmrazovanie

Vhodné na rozmrazovanie hlboko zmrazeného ovocia, zeleniny a pečiva. Hydinu, mäso a ryby nechajte rozmraziť v chladničke. Nie je vhodné pre krémové a smotanové torty.

Na rozmrazovanie použite nasledujúce úrovne vkladania:

- 1 rošt: Úroveň 2
- 2 rošty: Úroveň 3+1



Údaje v tabuľke sú iba orientačné. Sú závislé od kvality, teploty (-18 °C) a vlastností danej potraviny. Sú uvedené časové rozpätia. Najprv nastavte kratší čas a v prípade potreby ho predĺžte.

Tip: Potraviny zmrazené po jednotlivých porciách alebo v tenkej ploche rozmraznú rýchlejšie ako potraviny v celku.

Zmrazené potraviny vyberte z obalu a postavte ich v nádobe vhodnej pre ohrev na rošt.

Pokrm počas úpravy raz či dvakrát otočte alebo premiešajte. Veľké kusy je nutné obrátiť viackrát. Pokrm medzitým rozdeľte na viac častí, príp. už rozmrazené kusy vyberte z priestoru na pečenie.

Rozmrazený pokrm nechajte ešte 10 až 30 minút pre vyrovnanie teploty odstáť vo vypnutej rúre.

Pokrm	Prislušenstvo/Riad	Úroveň vkladania	Druhy ohrevu	Teplota v °C	Doba úpravy v min.
Chlieb, všeobecne pečivo	Plech na pečenie	2		50	40-70
Koláč, šťavnatý	Plech na pečenie	2		50	70-90
Koláč, suchý	Plech na pečenie	2		60	60-75

Udržiavanie teploty

Horný / dolný ohrev, udržiavanie teploty pri 70 °C. Zabráňte tak tvorbe kondenzátu a nemusíte priestor na pečenie utierať.

Hotové pokrmy neudržiavajte teplé dlhšie ako dve hodiny. Dávajte pozor na to, že niektoré pokrmy sa počas udržiavania teploty ešte dorábajú.

Pokrmy nezakrývajte.

Skúšobné pokrmy

Tieto tabuľky boli zhotovené pre skúšobné inštitúty s cieľom uľahčiť testovanie našich spotrebičov. Podľa EN 60350-1.

Pečenie

Niekoľko plechov alebo foriem s pečivom vložených súčasne, nemusí byť hotových v rovnakom okamihu.

Úrovne pre vloženie príslušenstva na pečenie na dvoch úrovniach:

- Univerzálny plech: Úroveň 3
- Plech na pečenie: Úroveň 1
- Formy na rošte
 - prvý rošt: Úroveň 3
 - druhý rošt: Úroveň 1

Úrovne pre vloženie príslušenstva na pečenie na troch úrovniach:

- Plech na pečenie: Úroveň 5
 - Univerzálny plech: Úroveň 3
 - Plech na pečenie: Úroveň 1
- Pečenie s dvoma roztváracími formami:

- Na jednej úrovni (Obrázok 1)
- Na dvoch úrovniach (Obrázok 2)

Pečenie

Pokrm	Príslušenstvo/Riad	Úroveň vkladania	Druhy ohrevu	Teplota v °C	Doba úpravy v min.
Striekané pečivo	Plech na pečenie	3	☐	140-150*	25-40
Striekané pečivo	Plech na pečenie	3	☒	140-150*	20-30
Striekané pečivo, 2 úrovne	Univerzálny plech + plech na pečenie	3+1	☒	140-150*	25-35
Striekané pečivo, 3 úrovne	Univerzálny plech + plech na pečenie	5+3+1	☒	130-140*	40-55
Cukrovinky	Plech na pečenie	3	☐	150-160*	20-30
Cukrovinky	Plech na pečenie	3	☒	150	25-35
Cukrovinky, 2 úrovne	Univerzálny plech + plech na pečenie	3+1	☒	140-150*	30-40
Cukrovinky, 3 úrovne	Univerzálny plech + plech na pečenie	5+3+1	☒	140-150*	30-40
Píškotový koláč	Tortová forma Ø26cm	2	☐	160-170**	25-35
Píškotový koláč	Tortová forma Ø26cm	2	☒	160-170	30-35
Píškotový koláč, 2 úrovne	2x tortová forma Ø26cm	3+1	☒	150-160**	35-50
Jablkový páj	2x čierna plechová forma Ø20cm	2	☒	160-170	60-80
Jablkový páj	2x čierna plechová forma Ø20cm	1	☐	190-210	70-80
Jablkový páj, 2 úrovne	2x čierna plechová forma Ø20cm	3+1	☒	170-190	70-90

* predehrejte 5 min, nepoužívajte funkciu rýchleho ohrevu

** predehrejte, nepoužívajte funkciu rýchleho ohrevu

Grilovanie

Pokrm	Príslušenstvo	Úroveň vkladania	Druhy ohrevu	Teplota v °C	Doba úpravy v min.
Opekanie hriankov	Rošt	5	☐	3	0,5-1,5*
Hovädzí burger, 12 kusov	Rošt	4	☐	3	25-30**

* predehrejte 5 min, nepoužívajte funkciu rýchleho ohrevu

** po 2/3 celkového času otočte

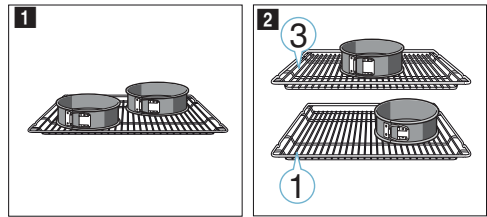

Upozornenie

- Hodnoty nastavenia platia iba pre vkladanie pokrmov do studeného priestoru na pečenie.
- Dbajte na pokyny pre predhriatie rúry, ktoré sú uvedené v tabuľke. Hodnoty platia pre režim bez použitia rýchleho ohrevu.
- Na pečenie používajte najprv nižšiu z uvedených teplôt.

Grilovanie

Dodatočne vložte univerzálny plech. Bude sa doň zachytávať odkvapkávajúca tekutina a priestor na pečenie zostane čistejší.

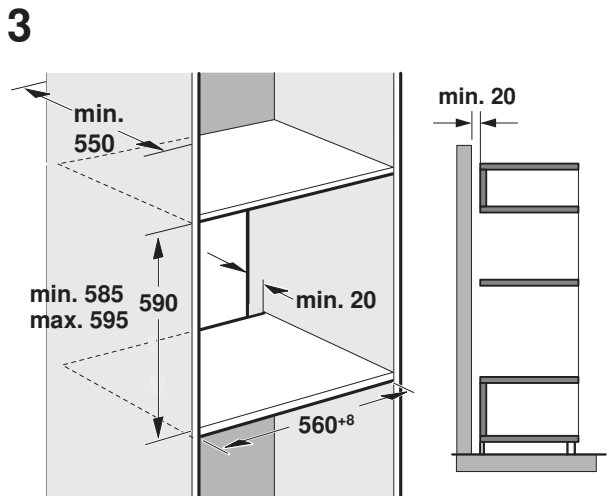
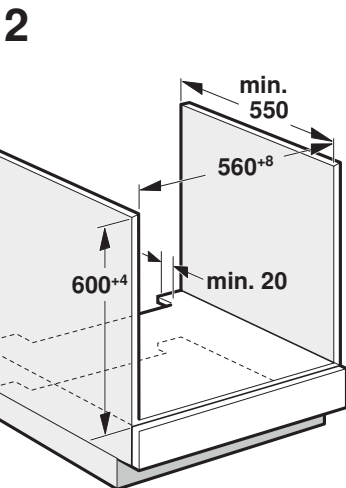
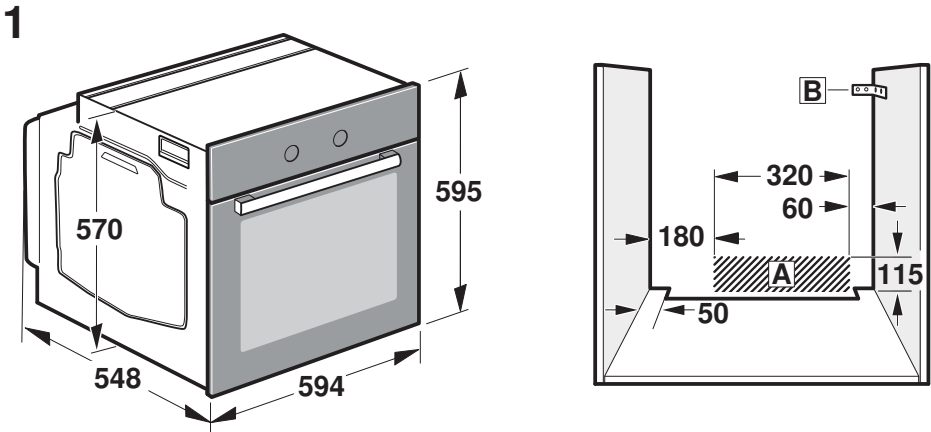

4

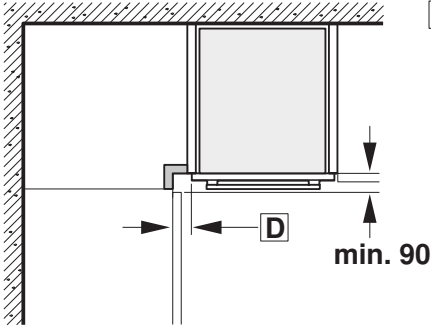

C

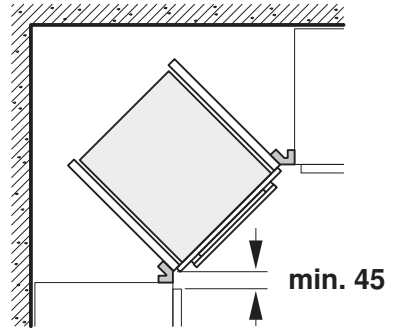

5

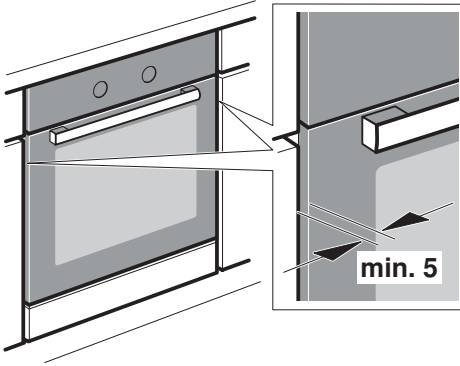

min. 5

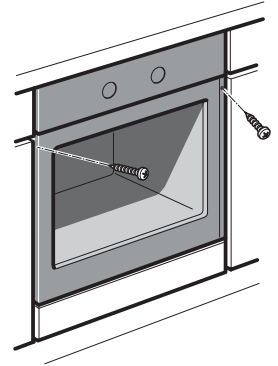

Dôležité pokyny - Obrázok 1

- Iba odborné zabudovanie podľa tohto montážneho návodu vám zaručuje bezpečné používanie. Za škody spôsobené chybným zabudovaním zodpovedá technik.
- Po vybalení spotrebič skontrolujte. V prípade poškodenia behom prepravy spotrebič nezapájajte.
- Riadte sa montážnymi pokynmi pre zabudovanie príslušenstva.
- Pred uvedením do prevádzky odstráňte z priestoru na pečenie a dverok obalový materiál a lepiace fólie.
- Vstavaný nábytok musí byť odolný voči teplote až do 90 °C, príhlhé predné hrany nábytku až do 70 °C.
- Nezabudovávajte spotrebič za dekoratívny kryt. Hrozí nebezpečenstvo prehriatia.
- Výrezy v nábytku vykonajte pred zasadením spotrebiča. Odstráňte piliny, funkcia elektrických súčiastok by mohla byť negatívne ovplyvnená.
- Aby ste zabránili porezaniu, používajte ochranné rukavice. Časti, ktoré sú prístupné pri montáži, môžu mať ostré hrany.
- Zásuvka pre pripojenie spotrebiča musí byť umiestnená v oblasti vyšrafovaney plochy **A** alebo mimo priestor zabudovania spotrebiča.
- Neupevnený nábytok pripievnte bežne predávaným uholníkom **B** ku stene.
- Rozmery na obrázkoch sú v mm.

Spotrebič pod pracovnou doskou - Obrázok 2

Pre odvetrávanie spotrebiča musí byť v medzidne výrez na odvetrávanie. Pracovnú dosku pripievnte ku vstavanému nábytku. Dodržujte pokyny v montážnom návode.

Spotrebič vo vysokej skrínke - Obrázok 3

Pre odvetrávanie spotrebiča musí byť v medzidne výrez na odvetrevanie. Pokiaľ má vysoká skrínka okrem zadných stien príslušných prvkov ďalšiu zadnú stenu, musí sa táto zadná stena odstrániť. Spotrebič umiestnite maximálne do takej výšky, aby ste mohli bez problémov vynímať príslušenstvo.

Zabudovanie do rohu - Obrázok 4

Aby bolo možné otvárať dverka spotrebiča, je nutné pri vstavbe do rohu dodržať rozmery **C**. Rozmer **D** závisí od hrúbky prednej hrany nábytku pod madlom.

Pripojenie spotrebiča

Spotrebič zodpovedá stupňu ochrany 1 a môže byť pripojený iba káblom s ochranným vodičom.

Istenie musí byť vykonané podľa výkonu uvedeného na typovom štítku a miestnych predpisov.

Pri všetkých montážnych prácach musí byť spotrebič odpojený zo siete.

Spotrebič môže byť pripojený iba pomocou prívodného kábla, ktorý je súčasťou dodávky. Zapojte prívodný kábel na zadnej strane spotrebiča (zacvaknúť!).

Prívodný kábel dlhý 3,0 m je si možné zaobstarat' u zákaznickeho servisu. V prípade výmeny môže byť použitý iba originálny kábel, ktorý je možné zaobstarat' u zákaznickeho servisu.

Ochrana proti dotyku musí byť zabezpečená zabudovaním.

Prívodný kábel so zástrčkou s ochranným kontaktom

Spotrebič je možné zapájať iba do predpisovo inštalovanej sieťovej zásuvky s ochranným kontaktom.

Pokiaľ zástrčka po zabudovaní už nie je prístupná, musí byť v pevnej elektrickej inštalácii vopred nainštalované deliace zariadenie s fázami podľa stavebných predpisov.

Prívodný kábel bez zástrčky s ochranným kontaktom

Elektrické pripojenie môže vykonávať iba koncesovaný odborník.

V pevnej elektrickej inštalácii musí byť nainštalované deliace zariadenie s fázami podľa stavebných predpisov. V prípojnej zásuvke identifikujte fázový a neutrálny (nulový) vodič. Pri chybnom pripojení sa môže spotrebič poškodiť.

Pripojenie vykonávajte iba podľa schémy pripojenia. Napätie vid' typový štítok. Pri zapájaní vodičov sieťovej prípojky dodržujte farebné rozlíšenie: zeleno-žltý = ochranný vodič (⊕) modrý = nulový vodič, hnědý = fáza (krajný vodič).

Len Švédsko, Finsko a Nórsko

Spotrebič sa môže pripojiť aj priloženou zástrčkou s ochranným kontaktom. Táto zástrčka musí byť po inštalácii prístupná. Ak zástrčka po montáži nie je prístupná, v pevne uloženej elektrickej inštalácii sa musí počítať s odpojovacím zariadením vo fázach podľa ustanovení o inštalácii.

Upevnenie spotrebiča - Obrázok 5

Pri spotrebičoch s výsuvnými dverkami vozíka na pečenie sa musia dverka vopred odstrániť.

1. Spotrebič celkom zasuňte a stredovo vyrovnajte.

2. Spotrebič priskrutkujte.

Medzera medzi pracovnou doskou a spotrebičom sa nesmie zakrývať žiadnymi prídavnými lištami. Na bočných stenách vstavanej skrínky nesmú byť pripievané tepelnoizolačné lišty.

Demontáž

1. Spotrebič odpojte od siete.

2. Povoľte upevňovacie skrutky.

3. Spotrebič mierne nadvihnite a celkom vytiahnite.

**BOSCH**

Stvorené pre život

Záručný list

firmy BSH domácí spotřebiče s.r.o.

2 rokyzáruka od výrobcu
na všetky spotřebiče

Dovozca: BSH domácí spotřebiče s.r.o.

Radlická 350

158 00 Praha 5

Výrobok:	Produktové číslo: E-Nr.
	Poradové číslo: FD
Dátum predaja, pečiatka, podpis	Dátum montáže, pečiatka, podpis

Predajca je povinný úplne a čitateľne vyplniť všetky požadované údaje v záručnom liste v deň predaja spotrebiča. Neoddeliteľnou súčasťou tohto záručného listu je daňový doklad o predaji výrobku.

Záručný list je dokladom práv spotrebiteľa v zmysle Občianskeho zákonníka. Je súčasťou výrobku s výrobným číslom uvedeným na prednej strane tohto záručného listu, zvlášť v prípadoch dlhších než zákonom daná záručná lehota je záručný list jedným z dokázateľných prostriedkov práv užívateľa. Je v záujme spotrebiteľa, aby si skontroloval správnosť a úplnosť všetkých uvedených údajov, ako i to, či dostal od predajcu záručný list so správnym označením pre uvedený druh výrobku.

Odporúča sa, aby výrobky montoval a uviedol do prevádzky autorizovaný servis, ktorý poskytuje záruku odbornej montáže, predvedenie a preskúšanie výrobku.

Montáž a inštalácia spotrebiča musí byť vykonaná v súlade s vyhláškou ÚBP SR č. 718/2002 Z. z. súvisiacich predpisov a noriem v platnom znení.

Pred montážou výrobku je nutné, aby boli splnené všetky podmienky pre pripojenie na inžinierske siete podľa platných noriem a podľa návodu na použitie.

Zápisy o uskutočnených opravách:

Dátum objed. opravy	Dátum dokončenia	Číslo oprav. listu	Stručný opis poruchy

Upozornenie pre predajcov

Predajca je povinný dať zákazníkovi platný doklad o predaji, kde bude uvedený dátum predaja a označenie spotrebiča, a súčasťou dokladu o kúpe tovaru je správne a úplne vyplnený záručný list v deň predaja výrobku. V prípade predpredajnej reklamácie je potrebné predložiť riadne vyplnený reklamačný protokol.

Záručné podmienky

- na výrobok sa poskytuje záručná lehota **24 mesiacov** odo dňa zakúpenia výrobku kupujúcim
- spotrebiteľ je oprávnený chybu vytknúť do šiestich mesiacov od jej zistenia, najneskôr však do uplynutia záručnej lehoty
- pri reklamácií je podmienkou predložiť platný daňový doklad o kúpe výrobku (napr. pokladničný blok, faktúru a pod.)
- ak je výrobok používaný na iný než výrobcom stanovený účel alebo je výrobok používaný v rámci predmetu obchodnej činnosti, poskytuje sa záručná lehota 6 mesiacov odo dňa zakúpenia, keďže spotrebiče sú určené výhradne na použitie v domácnosti
- za chybu výrobku sa nepovažuje jeho nadmerné opotrebovanie a z toho vyplývajúce absencie niektorých pôvodných vlastností, ktoré boli spôsobené napr. zanedbaním bežnej údržby, čistenia, nadmerným používaním výrobku
- záručná lehota neplynie počas obdobia, keď kupujúci nemôže užívať tovar pre jeho chyby, za ktoré zodpovedá predávajúci
- ak nebude zistená žiadna porucha, na ktorú sa vzťahuje bezplatná záručná oprava, alebo bude zistená porucha nezavinená výrobcom, hradí náklady spojené s vyslaním servisného technika osoba, ktorá uplatnila nárok na túto opravu
- záručné opravy vykonávajú autorizované servisné strediská podľa zoznamu uvedeného v tomto záručnom liste

Právo na bezplatnú opravu výrobku na náklady BSH domáci spotrebiče s.r.o., organizačná zložka Bratislava, zaniká, ak:

- je nečitateľný výrobný štítok alebo na výrobku chýba,
- údaje na doklade o predaji sa líšia od údajov uvedených na výrobnom štítku spotrebiča,
- výrobok bol namontovaný v rozpore s návodom na montáž, prípadne nebol dodržaný súlad s platnými STN alebo s návodom na obsluhu,
- výrobok bol neodborne namontovaný alebo nebol uvedený do prevádzky organizáciou oprávnenou v zmysle vyhlášky ÚBP SR č. 718/2002 Z. z., platí pre plynové spotrebiče a spotrebiče s elektrickým napájaním 400 V, ako i pre spotrebiče dodávané bez elektrického kábla, prípadne bez elektrickej koncovky,
- bola vykonaná konštrukčná zmena alebo zásah do výrobku neoprávnenou osobou,
- porucha na výrobku vznikla použitím neoriginálnych náhradných dielov alebo príslušenstva,
- ide o poškodenie: mechanické, nadmernou záťažou, v dôsledku vodného kameňa, neodborného zapojenia, živelnou pohromou, vonkajšími vplyvmi a pod.

Vyhĺasenie o hygienickej neškodnosti výrobku

Všetky výrobky distribuované spoločnosťou BSH domáci spotrebiče s.r.o., organizačná zložka Bratislava, prichádzajúce do styku s potravinami **spĺňajú požiadavky** o hygienickej neškodnosti podľa **európskej normy EC 1935/2004**. Toto vyhlásenie sa vzťahuje na všetky výrobky prichádzajúce do styku s potravinami uvedené v aktuálnom cenníku BSH domáci spotrebiče s.r.o., organizačná zložka Bratislava.

Symbol uvedený na výrobku alebo jeho obale upozorňuje na to, že výrobok po skončení jeho životnosti nepatrí k bežnému domácejmu odpadu, ale ho treba odovzdať do špeciálnej zberne odpadu na recyklovanie elektrických alebo elektronických spotrebičov.

Vašou podporou správnej likvidácie pomáhate opäť získať cenné suroviny a chrániť tak životné prostredie. Ďalšie informácie o recyklovaní tohto výrobku získate na miestnom úrade, v zberni odpadu alebo v združení Envidom, ktoré zabezpečuje zber, prepravu, spracovanie, recykláciu a ekologické zneškodňovanie elektroodpadu v zmysle zákona.



Uistenie dovozcu o vydaní vyhlásenia o zhode

Vážený zákazník,

Podľa zákona č. 264/1999 Z. z. Vás uistujeme, že na všetky výrobky distribuované spoločnosťou BSH domáci spotrebiče s. r. o. našim obchodným partnerom, bolo vydané prehlásenie o zhode v zmysle zákona č. 264/1999 Z. z. a príslušných nariadení vlády. Toto uistenie dovozcu o vydaní prehlásenia o zhode sa vzťahuje na všetky výrobky vrátane plynových spotrebičov, ktoré sú obsiahnuté v aktuálnom cenníku firmy BSH domáci spotrebiče s. r. o.

Kontakt na servis domácich spotrebičov BOSCH

Dodávateľ:

BSH domácí spotřebiče s.r.o. – organizačná zložka Bratislava

BSH domácí spotřebiče s.r.o.
Radlická 350
158 00 Praha 5

Príjem opráv:

Tel.: +421 244 450 808
Email: **opravy@bshg.com**

Objednávky príslušenstva a náhradných dielov:

Tel.: +421 244 452 041
Email: **dily@bshg.com**

Zákaznícke poradenstvo:

Tel.: +421 244 452 041
Email: **bosch.spotrebice@bshg.com**

Aktuálne informácie o servise nájdete na internetových stránkach **www.bosch-home.com/sk**.

Tu máte možnosť si dojednať opravu pomocou online formulára.

