

# **Brandt**

Návod k obsluze a instalaci **CZ**

## MYČKA NÁDOBÍ **VH1505J**



Vážená zákaznice, vážený zákazník,

Zakoupil/a jste výrobek značky **BRANDT** a my Vám tímto chceme poděkovat za projevenou důvěru.

Když jsme tento výrobek koncipovali a vyráběli, mysleli jsme při tom na Vás, na Váš způsob života, Vaše potřeby, aby co nejlépe vyhovoval Vaším očekáváním. Vložili jsme do něj veškeré naše know-how, inovativní nápady a vášně, která nás pohání už 60 let.

Protože se chceme neustále zlepšovat a uspokojovat Vaše požadavky, je Vám k dispozici náš spotřebitelský servis, kde Vám odpoví na všechny otázky či návrhy.

Můžete se také připojit na naše internetové stránky [www.brandt.cz](http://www.brandt.cz), kde naleznete všechny naše novinky a užitečné a doplňující informace.

Společnost **BRANDT** je šťastná, že s Vámi bude každý den, a přejeme Vám, abyste ze zakoupeného zboží měl/a co největší užitek.



**Důležité upozornění: Před uvedením přístroje do provozu si pozorně přečtěte tento návod k instalaci a použití, abyste se rychleji seznámili s jeho funkcemi.**



## **Přečtěte si tento návod k obsluze**

Vážený zákazníku,

- přečtěte si prosím pozorně tento návod k instalaci a k použití, než začnete myčku používat, abyste zajistili správné používání a údržbu tohoto výrobku.
- Uchovejte tento návod k použití, abyste do něj mohli nahlížet i později.
- Předajte ho případnému dalšímu majiteli zařízení.

Tento návod k instalaci a k použití obsahuje bezpečnostní pokyny, pokyny pro používání, pokyny pro instalaci, rady pro řešení případných problémů atd.



### **Než zavoláte opraváře**

- Podívejte se do oddílu „Řešení případných problémů“, kde můžete nalézt návod, jak si sami opravit některé z nejběžnějších problémů.
- Pokud se Vám nepodaří odstranit problém za pomoci návodu v tomto oddíle, obraťte se prosím na pověřeného zaměstnance autorizovaného prodeje servisu dodavatele.



### **POZNÁMKA:**

V souladu s politikou trvalého rozvoje a aktualizací produktů naší společnosti může výrobce provádět úpravy na produktu bez předchozího upozornění.

V případě, že ztratíte tento návod k použití, nebo pokud nebude tento návod aktuální, můžete získat nový návod k použití u výrobce nebo příslušného dodavatele.

## **OBSAH**

<b>1. DŮLEŽITÉ BEZPEČNOSTNÍ POKYNY</b> .....	<b>4</b>
<b>2. Začínáme</b> .....	<b>6</b>
<b>3. Pokyny pro používání</b> .....	<b>8</b>
Ovládací panel.....	8
Popis spotřebiče .....	9
<b>4. Před prvním použitím</b> .....	<b>10</b>
A. Změkčovač vody.....	10
B. Přidání soli do změkčovače.....	11
C. Plnění přihrádky na leštidlo.....	12
D. Funkce mycího prostředku .....	13
<b>5. Příprava a vkládání nádobí</b> .....	<b>16</b>
Doporučení.....	16
Mytí následujících typů nádobí.....	16
Doporučení pro plnění a vyprazdňování myčky nádobí.....	16
Vyjímání nádobí.....	17
Standardní postup plnění .....	17
<b>6. Spuštění mycího programu</b> .....	<b>19</b>
Tabulka mycích cyklů.....	19
Zapnutí přístroje .....	20
Změna programu v průběhu cyklu.....	20
Přidání nádobí.....	20
Na konci mycího cyklu.....	21
<b>7. Čištění a údržba</b> .....	<b>21</b>
Filtrační systém .....	21
Údržba myčky nádobí.....	23
<b>8. Pokyny Pro instalaci</b> .....	<b>24</b>
Příprava instalace .....	25
Rozměry a instalace krycího panelu .....	26
Jak nastavíte napnutí pružiny dveří.....	27
Připojení odpadní hadice .....	28
Kroky instalace myčky nádobí.....	28
Elektrické přípojky .....	30
Připojení k vodovodnímu rozvodu .....	30
Spuštění myčky nádobí.....	31
<b>9. ŘEŠENÍ PŘÍPADNÝCH PROBLÉMŮ</b> .....	<b>32</b>
Než zavoláte opraváře .....	32
Chybové kódy.....	35
Technické informace .....	36
Plnění košů podle normy En50242:.....	38
Prodejný servis.....	40

# 1. DŮLEŽITÉ BEZPEČNOSTNÍ POKYNY



## POZOR!

Když používáte myčku nádobí, dbejte následujících upozornění.

- Tento přístroj je určen výlučně k použití v domácnostech a jim podobných prostorách, jako jsou např.:
  - kuchyně v obchodech, kancelářích a dalších pracovních prostorech;
  - zemědělské provozy;
  - hotely, motely, penziony a další ubytovací prostory;
  - zařízení s polopenzí.
- Děti a osoby, jejichž fyzické, smyslové nebo mentální schopnosti jsou sníženy, nebo osoby bez zkušeností nebo relevantních znalostí smějí přístroj používat pouze pod dohledem odpovědné zkušené osoby, nebo když dostanou pokyny nezbytné pro bezpečné používání přístroje a pokud chápou možná rizika spojená s jeho používáním. Děti si nesmějí hrát s přístrojem. Čištění ani údržbu nesmějí provádět děti bez dozoru (EN60335-1).
- Balicí materiály mohou být pro děti nebezpečné!
- Tento přístroj je určen výlučně pro použití v domácnosti.
- Aby nemohlo dojít k úrazu elektrickým proudem, dbejte na to, aby se nikdy neponořil samotný spotřebič, jeho napájecí kabel nebo zástrčka do vody nebo jiné kapaliny.
- Před čištěním nebo údržbou přístroj vždy odpojte od zdroje napájení.
- Pro čištění přístroje používejte měkký hadr s jemným saponátem, a poté ho utřete do sucha suchým hadrem.



## POKYNY PRO UZEMNĚNÍ

- Tento spotřebič musí být uzemněn. V případě závady nebo poruchy umožňuje uzemnění spotřebiče snížit riziko úrazu elektrickým proudem, protože poskytuje cestu nejmenšího odporu pro elektrický proud. Spotřebič je proto vybaven napájecím kabelem s uzemňovacím vodičem a zástrčkou.
- Tato zástrčka musí být zapojena do uzemněné zásuvky instalované podle předpisů platných v Evropské unii.
- Nesprávné zapojení vodiče uzemnění může způsobit riziko úrazu elektrickým proudem.
- V případě pochybností ohledně uzemnění přístroje zavolejte elektrikáře nebo pracovníka servisu.
- Neupravujte elektrickou zástrčku dodanou s přístrojem. Pokud není adaptována na zástrčku Vaší domácí elektrické sítě, nechte ji vyměnit elektrikářem.
- Zacházejte opatrně s dvířky a koši myčky nádobí, nesedejte si na ně ani na ně nestoupejte.
- Nezapínejte myčku nádobí, nejsou-li všechny části příslušenství (koše, filtry) instalovány řádně na svých místech.
- Buďte opatrní, když otevíráte dveře myčky nádobí, pokud právě běží - může z ní stříkat voda.
- Nedávejte na dveře těžké předměty a nestoupejte na ně, když jsou otevřené. Přístroj by se mohl převrhnout.
- Při vkládání špinavého nádobí dbejte na to, aby:
  - 1) ostré předměty byly umístěny tak, aby nemohly poškodit těsnění dveří;
  - 2) byly ostré a špičaté předměty (např. nože) uloženy bezpečně v horizontální pozici na koších nebo v příslušném příborovém košíku špičkami dolů.
- Zkontrolujte, zda byl po skončení mycího cyklu odstraněn všechny práškový mycí prostředek.
- Ujistěte se, zda má všechno plastové nádobí označení „vhodné pro myčku nádobí“, nebo jiné odpovídající označení, než ho necháte umýt v myčce.

- U nádobí z plastu, které nemá žádné označení tohoto typu, si ověřte doporučení jeho výrobce.
- Používejte pouze mycí prostředky a leštidla doporučená pro automatické myčky nádobí.
- Nikdy nedávejte do myčky nádobí mýdlo, prášek na praní ani prostředek pro ruční praní.
- Vždy dbejte na správné zavření dveří (prevence převržení spotřebiče).
- Pokud je poškozen napájecí kabel, nechte jej, z bezpečnostních důvodů, opravit/nahradit, výhradně pověřeným zaměstnancem autorizovaného poprodejiho servisu dodavatele, nebo podobně kvalifikovaným profesionálem.
- Během instalace přístroje dbejte na to, aby nedošlo k žádnému skřípnutí nebo zmáčknutí napájecího kabelu, resp. přírodní a odpadní hadice.
- Přístroj musí být připojený k přívodu vody pomocí dodaných flexi hadic. Staré flexi hadice znovu nepoužívejte.
- Maximální počet sad nádobí, které lze najednou umýt, je **13**.
- Tlak vody na vstupu musí být roven nebo menší než **1 MPa**.
- Tlak vody na vstupu musí být roven nebo větší než **0,04 MPa**.

## Likvidace

- Obalové materiály tohoto přístroje jsou recyklovatelné, zúčastněte se jejich recyklace a vyhodte je do komunálních kontejnerů určených k tomuto účelu, čímž přispějete k ochraně životního prostředí.
- Všechny obalové materiály spotřebiče jsou recyklovatelné. Obalový materiál jednoduše neodhodte. Obaly a balicí materiály elektrospotřebičů Brandt, s výjimkou dřevěných materiálů, jsou recyklovatelné, a měly by být vráceny k novému zhodnocení. Obal z kartonu lze odevzdat do sběren starého papíru. Obal z polyethylénu (PE, PE-HD, PE-LD) a polystyren (PS) odevzdejte do sběren PE, PS k opětovnému využití. Po ukončení životnosti spotřebič zlikvidujte prostřednictvím k tomu určených recyklačních středisek. Pokud má být spotřebič definitivně vyřazen z provozu, doporučuje se po odpojení napájecího přívodu od elektrické sítě jeho odříznutí, přístroj tak bude nepoužitelný. Informujte se laskavě u Vaší obecní správy o recyklačním středisku, ke kterému příslušíte.
- Plastové části nesou tato standardní mezinárodní označení: PE - polyethylen (např. obaly), PS - polystyren (např. ochranné vložky a podstavec), POM - polyacetal (např. plastové spony), PP - polypropylen (např. nádrží na regenerační sůl), ABS - akrylonitrilbutadienstyren (např. ovládací panel).
- Váš přístroj obsahuje také četné recyklovatelné materiály. Je tedy označen tímto logem, které Vám sděluje, že opotřebené přístroje se nemají směšovat s jinými odpady. Recyklace přístrojů, kterou zajišťuje výrobce/dodavatel, se provádí za nejlepších podmínek podle evropské směrnice 2002/96/ES (ve znění pozdějších úprav) o odpadních elektrických a elektronických přístrojích. Pro více informací o sběrných místech pro odevzdání opotřebených spotřebičů nejbližší Vašemu bydlišti se obraťte na Váš obecní úřad. Děkujeme Vám za spolupráci při ochraně životního prostředí.





### POZOR!

- Obalové materiály mohou být nebezpečné pro děti!
- Kartonový obal je vyrobený z recyklovaného papíru, odložte jej do příslušného kontejneru, aby mohl být recyklován.
- Zajištěním ekologické likvidace přístroje přispějete k ochraně a zachování cenných přírodních zdrojů i Vašeho zdraví.
- Více informací o recyklaci tohoto produktu dostanete na městském úřadě vaší obce, u technických služeb likvidujících domácí odpad ve vaší obci.
- LIKVIDACE: Nevyhazujte tento přístroj do směsného odpadu. Přístroj nechte zlikvidovat odděleně tak, aby mohl být zpracován odpovídajícím způsobem.

## 2. ZAČÍNÁME

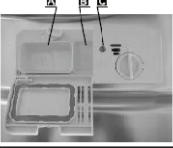
Podrobné informace ohledně použití přístroje naleznete v příslušném odstavci tohoto návodu k obsluze.

<p>Zapnutí přístroje</p> <p style="text-align: center;">↓</p>	<p>Otevřete dveře spotřebiče a stiskněte tlačítko Zapnout/vypnout pro uvedení spotřebiče do provozu.</p>	
<p>Naplňte přihrádku na mycí prostředek</p> <p style="text-align: center;">↓</p>	<p><b>Přihrádka A:</b> Při každém mycím cyklu.</p> <p><b>Přihrádka B:</b> Pouze pro programy s cyklem předmytí (viz pokyny pro používání).</p>	
<p>Zkontrolujte úroveň naplnění leštidla</p> <p style="text-align: center;">↓</p>	<p><b>Mechanický indikátor C.</b> Elektrický indikátor ovládacího panelu (pokud je k dispozici).</p>	
<p>Zkontrolujte úroveň regenerační soli</p> <p style="text-align: center;">↓</p>	<p>(Pouze u modelů se systémem změkčování vody). <b>Elektrický indikátor ovládacího panelu</b> (je-li k dispozici). U některých modelů kontrolka nízké úrovně soli chybí, čas doplnění změkčovače můžete určit podle počtu uskutečněných cyklů mytí myčky nádobí.</p>	
<p>Naplňte koše nádobím</p> <p style="text-align: center;">↓</p>	<p>Z nádobí odstraňte větší zbytky jídel/připálenin a naložte je do košů myčky. Pro zasunutí košů na místo viz kapitola „Standardní postup plnění“</p>	
<p>Vyberte program</p> <p style="text-align: center;">↓</p>	<p>Opakovaným stisknutím tlačítka „Programy“ (PROG) až do rozsvícení příslušné kontrolky nastavte požadovaný program (viz oddíl „Pokyny pro používání“).</p>	
<p>Spuštění myčky nádobí</p> <p style="text-align: center;">↓</p>	<p>Otevřete přívod vody a zavřete dveře spotřebiče. Přístroj se automaticky spustí po přibližně 10 sekundách.</p>	
<p>≡</p> <p style="text-align: center;">↓</p>		
<p>• Změna programu</p>	<ol style="list-style-type: none"> <li>1. Mycí cyklus je možné změnit pouze, pokud běží teprve krátkou dobu. Jinak je možné, že byl mycí prostředek již uvolněn a voda vypuštěna. Pokud je tomu tak, je třeba znovu naplnit přihrádku na mycí prostředek.</li> <li>2. Pootevřete dvířka tak, abyste mohli obsluhovat panel.</li> <li>3. Přidržte tlačítko PROG na 3 sekundy pro zrušení programu.</li> <li>4. Vyberte nový program.</li> <li>5. Spusťte myčku opětovně.</li> <li>6. Zavřete dveře spotřebiče.</li> </ol>	<p> <b>POZOR!</b> <b>Buďte opatrní při otevírání dveří. Pozor na horkou páru, která bude z přístroje unikat!</b></p>

<ul style="list-style-type: none"> <li>• Přidání nádobí do myčky</li> </ul>	<ol style="list-style-type: none"> <li>1. Pootevřete dveře pro přerušení probíhajícího programu.</li> <li>2. Jakmile přestanou mycí ramena rotovat, můžete dveře otevřít úplně.</li> <li>3. Umístěte nádobí do přístroje.</li> <li>4. Zavřete dveře, přerušený program se obnoví po přibližně 10 vteřinách.</li> </ol>
<ul style="list-style-type: none"> <li>• Pokud se přístroj vypne během mycího cyklu</li> </ul> <p style="text-align: center;">↓</p>	<ul style="list-style-type: none"> <li>• Pokud se přístroj vypne během mycího cyklu, znovu ho zapněte a vyberte znovu mycí cyklus.</li> </ul>
<p style="text-align: center;">Vypnutí přístroje</p> <p style="text-align: center;">↓</p>	<p>Po ukončení mycího cyklu se myčka zastaví. Stiskněte provozní tlačítko On/Off pro vypnutí spotřebiče.</p>
<p>Zavřete přívod vody, vyprázdněte myčku nádobí</p>	<p>Pozor: Počkejte přibližně 15 minut, než začnete vyprazdňovat myčku nádobí, abyste nemuseli zacházet s ještě horkým nádobím, které je křehčí. Nádobí tak také umožní lépe uschnout. Začněte vyprazdňováním spodního koše.</p>



## 3. POKYNY PRO POUŽÍVÁNÍ

### DŮLEŽITÉ

Pro zajištění optimálních provozních podmínek a maximální efektivity spotřebiče Vám doporučujeme, abyste se pečlivě seznámili se všemi instrukcemi a pokyny obsaženými v tomto návodu ještě před prvním uvedením spotřebiče do provozu.

## Ovládací panel



1. Tlačítko pro **Zapnuto/Vypnuto**, stisknutím tlačítka zapnete nebo vypnete myčku.
2. **Odložené spuštění**: Tlačítko pro odložení spuštění programu.
3. **Indikátor zapnutí myčky**. Ukazuje zapnutí přístroje.
4. **Indikátor Odložení startu**: Ukazuje odložený start o 3h/6h/9h/12h.
5. **Světelná indikace soli a oplachovacího prostředku**: slouží k indikaci nutnosti doplnit přihrádku na regenerační sůl nebo nádržku s oplachovacím prostředkem.
6. **Indikátor změny zóny mytí**:  
7. **Programové indikátory**: zobrazují zvolený program.
8. **Tlačítko změny zóny mytí**: Zmáčknutím volíme mytí buďto horní, dolní, nebo obou zón.
9. **Programové tlačítko**: zmáčknutím zvolíme žádaný program.





## Popis spotřebiče

---

Pohled zepředu

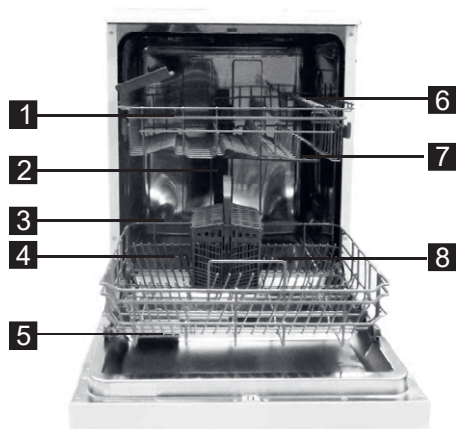

Pohled zezadu



**1** Horní koš

**2** Vnitřní potrubí

**3** Spodní koš

**4** Přihrádka na sůl

**5** Dávkovač detergentů

**6** Modul na šálky

**7** Mycí rameno

**8** Filtrační systém

**9** Přípojka pro přívod vody

**10** Vypouštěcí hadice

## 4. PŘED PRVNÍM POUŽITÍM

Než myčku nádobí použijete poprvé:

- A. Nastavte změkčovač vody.
- B. Přidejte 1,5 kg soli pro myčku nádobí, potom dolijte vodu.
- C. Naplňte přihrádku na leštidlo.
- D. Přidejte mycí prostředek.

### A. Změkčovač vody

Změkčovač vody je třeba nastavit ručně podle tvrdosti vody. Změkčovač vody má za úkol odstraňovat minerály a soli z vody, které mohou poškodit správnou funkci přístroje.

Čím víc minerálů, tím tvrdší voda.

Změkčovač nastavte podle tvrdosti vody ve Vašem bydlišti. Kontaktujte místního dodavatele pro více informací o stupni tvrdosti používané vody.

### Nastavení spotřeby soli

Tato myčka nádobí umožňuje nastavení množství spotřebované soli podle tvrdosti používané vody. Tato funkce umožňuje optimalizaci a vlastní nastavení úrovně spotřeby soli.

Pro nastavení úrovně spotřeby soli postupujte podle následujícího návodu:

1. Otevřete dveře a zapněte přístroj;
2. Příkladně tlačítko PROG po dobu asi 5 sekund pro zahájení režimu nastavení změkčovače vody (to provedte v 60 sekundách po zapnutí přístroje). Světelné kontrolky soli a leštidla budou po vstupu do režimu nastavení periodicky problikávat;
3. Stiskněte tlačítko PROG pro výběr odpovídajícího nastavení podle tvrdosti vody ve Vašem regionu, parametry se mění podle následující sekvence: H1->H2->H3->H4->H5->H6;
4. Pro výstup z režimu nastavení můžete stisknout tlačítko On/Off.

TVRDOTI VODY				Nastavení změkčovače	Spotřeba soli (gramy/cyklus)	Výdrž (cykly/1 kg)
°dH	°fH	°Clarke	Mmol/l			
0~5	0~9	0~6	0~0,94	H1 (rozsvítí se „Rychlý“)	0	/
6-11	10-20	7-14	1,0-2,0	H2 (rozsvítí se „Sklo“)	20	60
12-17	21-30	15-21	2,1-3,0	H3 (rozsvítí se „Sklo-Rychlý“)	30	50
18-22	31-40	22-28	3,1-4,0	H4 (rozsvítí se „ECO“)	40	40
23-34	41-60	29-42	4,1-6,0	H5 (rozsvítí se „ECO-Rychlý“)	50	30
35-55	61-98	43-69	6,1-9,8	H6 (rozsvítí se „ECO-Sklo“)	60	20

#### Poznámka: 1

1 dH = 1,25 °Clarke = 1,78 °fH = 0,178 mmol/l

dH: německý stupeň

fH: francouzský stupeň

Clarke: anglický stupeň

#### Poznámka: 2

Tovární nastavení: H3 (EN 50242) - středně tvrdá voda

H1 - velmi měkká voda

H6 - velmi tvrdá voda



**POZNÁMKA:** Pokud není váš model vybaven změkčovačem vody, můžete tento článek přeskočit. Pro zjištění tvrdosti vody z Vašeho vodovodu kontaktujte Vašeho dodavatele vody.

#### ZMĚKČOVAČ VODY

Tvrdost vody je v různých oblastech odlišná. Pokud myčka nádobí používá tvrdou vodu, budou se na nádobí vytvářet usazeniny. Spotřebič je vybaven speciálním změkčovačem, který pomocí soli změkčuje vodu, eliminuje tvorbu vodního kamene a minimalizuje nepříznivé účinky minerálních solí.

## B. Přidání soli do změkčovače

Příhrádka na sůl je umístěna pod spodním košem a plní se následujícím způsobem:

### Pozor!

- Vždy používejte výhradně sůl speciálně určenou pro myčky nádobí! Jiné druhy solí, např. kuchyňská sůl, mohou poškodit změkčovač vody. V případě poškození spotřebiče v důsledku použití nevhodných solí nepřebírá výrobce/dodavatel spotřebiče žádnou zodpovědnost.
- Sůl doplňujte vždy pouze před začátkem mycího cyklu. Díky tomu nebude docházet k tomu, že krystaly rozsypané soli nebo případně vylitá voda s obsahem soli zůstanou po delší dobu na dně přístroje, kde by mohly způsobit korozi jeho povrchu.

1



2



- A. Vyměňte spodní koš, odšroubujte a sejměte kryt příhrádky na sůl (obr. 1).
- B. Umístěte konec trychtýře (součást dodávky) do otvoru a nasypťte cca 1,5 kg soli určené do myčky nádobí.
- C. Dolijte vodu do příhrádky na sůl až po rysku. Je normální, že z příhrádky na sůl vyteče malé množství vody (obr. 2).
- D. Jakmile je příhrádka naplněná, pevně zašroubujte kryt.
- E. Kontrolka upozornění na stav soli se vypne, jakmile je příhrádka doplněna.
- F. Ihned po doplnění příhrádky na sůl spusťte mycí program (doporučujeme krátký program), aby nedošlo k poškození filtračního systému, čerpadla či jiných důležitých komponent přístroje slanou vodou. Na poškození vzniklá působením slané vody se nevztahuje záruka.



### POZNÁMKA:

1. Příhrádku na sůl doplňujte pouze tehdy, rozsvítí-li se kontrolka stavu soli na ovládacím panelu. Podle rychlosti rozpouštění soli je možné, že kontrolka stavu soli zůstane rozsvícená i po doplnění příhrádky. Pokud na kontrolním panelu chybí kontrolka ukazující stav naplnění solí (u některých modelů), můžete odhadnout dobu, kdy je třeba doplnit změkčovač solí, podle počtu cyklů, které myčka nádobí již provedla.
2. Pokud došlo k rozsypaní soli, spusťte program namáčení nebo rychlý program, abyste ji odstranili.

## C. Plnění přihrádky na leštadlo

### Přihrádka na leštadlo

Leštadlo se uvolňuje ve fázi závěrečného oplachování, aby voda netvořila kapičky na nádobí a nezanechávala na něm stopy. Rovněž zlepšuje schnutí, protože umožňuje vodě lépe stékat z nádobí. Tato myčka nádobí je koncipována na tekuté leštadlo. Při plnění přihrádky otevřete kryt a dolévejte leštadlo do přihrádky, dokud nebude indikátor stavu naplnění zcela černý. Přihrádka na leštadlo má objem cca 110 ml.

### Funkce leštidla

Leštadlo se automaticky uvolňuje během poslední fáze oplachování a zaručuje dokonalé opláchnutí beze stop a lepší schnutí.

### Pozor!

Používejte výhradně leštadlo určené pro myčky nádobí. Nikdy nenalévejte jiné prostředky do přihrádky na leštadlo (např.: čisticí prostředek na myčku nádobí, tekutý mycí prostředek). Může dojít k poškození přístroje.

### Kdy doplnit leštadlo?

Pokud nesvítil kontrolka stavu leštidla na ovládacím panelu, můžete vždy odhadnout zbývající množství podle barvy indikátoru hladiny „C“ umístěného u krytu. Když je přihrádka na leštadlo plná, indikátor je zcela černý. Jak ubývá leštidla, zmenšuje se velikost černého bodu. Nikdy nenechte klesnout hladinu leštidla pod 1/4 objemu přihrádky.

Jak vidíte na obrázku níže, podle poklesu hladiny leštidla ukazuje velikost černého bodu na indikátoru změnu hladiny leštidla.

- Plná
- ◐ 3/4
- ◑ 1/2
- ◒ 1/4 – potřeba doplnění, aby nezůstávaly na nádobí stopy
- Prázdná

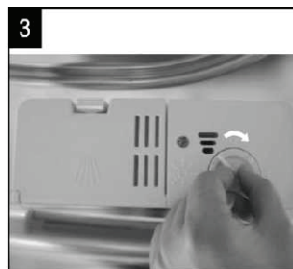
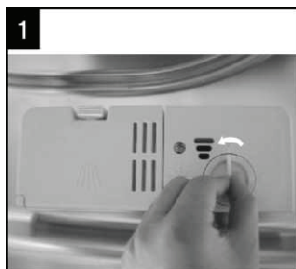
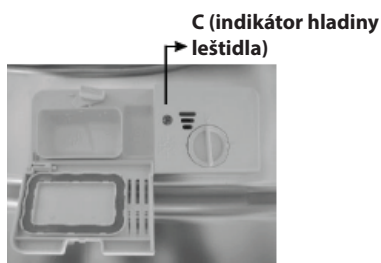

1. Pro otevření přihrádky otočte víčko doleva ve směru šipky „open“ (obr. 1) a sejměte jej.
2. Při jeho nalévání do zásobníku dbejte na to, abyste leštadlo nepřelili.
3. Umístěte víčko zásobníku zpět v ose s šipkou „open“ a otočte jej do prava do zavřené polohy (obr. 3).



**POZNÁMKA:** Očistěte všechny případné zbytky rozlitého leštidla savým hadříkem, aby nedošlo k nadměrné tvorbě pěny během následujícího mycího cyklu. Nezapomeňte umístit zpět víčko zásobníku, než zavřete dveře myčky nádobí.

## Nastavení dávkovače leštidla

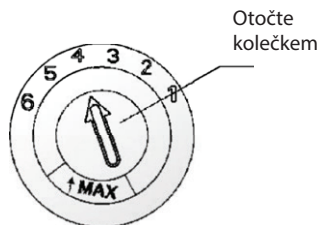

Příhrádka na leštidlo má čtyři nebo šest režimů. Příklad vždy začněte používat v režimu 4. Pokud budou na nádobí zůstat skvrny nebo bude špatně schnout, zvyšte množství uvolněného leštidla tak, že sejmete kryt příhrádky a otočíte kolečko na 5. Pokud nádobí nadále špatně schne nebo jsou na něm dál skvrny, zvyšte znovu úroveň nastavení, dokud nedosáhnete dostatečných výsledků mytí a sušení. Doporučené nastavení: 4 (Tovární nastavení: 4).



### **POZNÁMKA:**

Zvyšte dávku prostředku, pokud nádobí po umytí vykazuje stopy vody nebo vodního kamene. Snižte dávku, pokud na nádobí budou bílé lepkavé skvrny, nebo pokud na sklenicích a nožích najdete po umytí namodralý film.

## D. Funkce mycího prostředku

---

Chemické složky, které tvoří mycí prostředek, jsou nezbytné pro odstraňování, rozklad a vyplachování nečistot z myčky nádobí. Většina mycích prostředků v kvalitě, jakou dostanete v obchodech, je k tomuto účelu vhodná.

### Pozor!

Použití mycího prostředku

Nepoužívejte mycí prostředky, které nejsou určeny speciálně pro myčky nádobí. Mycí prostředek musí být vždy čerstvý a suchý. Nedávejte práškový mycí prostředek do příhrádky dřív, než budete připraveni spustit mycí cyklus.

### Mycí prostředek

Existují 3 druhy mycích prostředků

1. Mycí prostředky s obsahem fosfátu a chloru
2. Mycí prostředky s obsahem fosfátu bez chloru
3. Mycí prostředky bez fosfátu a bez chloru

Současné práškové detergenty jsou ve většině případů bezfosfátové. V takovém případě není zaručena změkčovací funkce fosfátu. Pokud používáte tento typ mycího prostředku, doporučujeme naplnit příhrádku na sůl i v případě, že je tvrdost Vaší vody jen 6 dH. Pokud používáte bezfosfátový detergent a máte tvrdou vodu, budete mít pravidelně bílé skvrny na sklenicích a nádobí. V takovém případě přidejte pro dosažení optimálních výsledků větší množství detergentu. Mycí prostředky bez chloru nádobí tolik nebělí. Odolné a barevné skvrny však nemusí být ve všech případech dostatečně odstraněny. V takovém případě volte programy s vyšší teplotou.

## Koncentrované mycí prostředky

Podle chemického složení je možné rozlišovat dva základní typy mycích prostředků:

- běžné alkalické mycí prostředky s žíravými složkami,
- koncentrované málo alkalické mycí prostředky s přírodními enzymy.

## Tabletové detergenty

Tablety různých značek se rozpuštějí různou rychlostí. Z tohoto důvodu se u některých tabletových detergentů lze setkat s tím, že se nestačí dostatečně rozpustit při krátkých mycích programech. Pro zajištění adekvátních výsledků mycí a pro úplné odstranění všech zbytků tabletových detergentů Vám proto doporučujeme volit při jejich použití výhradně dlouhé programy.

## Příhrádka na mycí prostředek

Příhrádku naplňte vždy až těsně před začátkem mycího cyklu podle pokynů uvedených v Tabulce programů (s. 19). Vaše myčka nádobí má menší spotřebu mycích prostředků a leštidla, než běžné myčky nádobí. Obecně pro běžnou dávku standardně znečištěného nádobí stačí jedna polévková lžice mycího prostředku. Při silně znečištěném nádobí dávku detergentu adekvátně přizpůsobte. Detergent dávkejte vždy až těsně před spuštěním mycího programu tak, aby nezvlhl a mohl se řádně rozpustit.

## Vhodné množství mycího prostředku

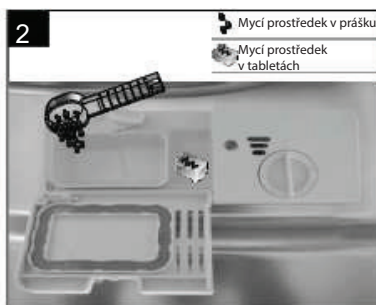

### POZNÁMKA:

- Pokud je kryt zavřený, stiskněte tlačítko pro jeho otevření (obr. 1).
- Mycí prostředek dávejte do přístroje vždy těsně před spuštěním mycího cyklu.
- Používejte pouze mycí prostředky doporučené pro myčku nádobí.



### POZOR!

Mycí prostředky pro myčku nádobí jsou korozivní! Dbejte na to, aby byly ukládány mimo dosah dětí.

## Plnění přihrádky na mycí prostředek

Naplňte přihrádku na mycí prostředek.

Značky označují úroveň dávkování, viz obrázek vpravo:

- A** Přihrádka na mycí prostředek hlavního mycího cyklu.
- B** Přihrádka na mycí prostředek cyklu předmývání.

Řiďte se podle doporučení výrobce ohledně dávkování a skladování, která jsou uvedena na obalu mycího prostředku.

Zavírete kryt a zamáčkněte ho tak, aby se zablokoval.

Pokud je nádobí velmi špinavé, přidejte další dávku mycího prostředku do přihrádky na mycí prostředek pro předmývání. Tento mycí prostředek bude působit ve fázi předmývání.

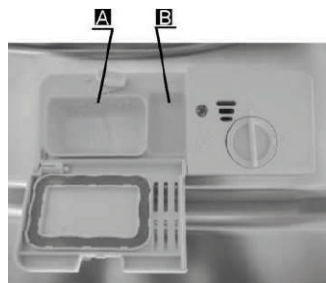

### POZNÁMKA:

- Informace o množství mycího prostředku pro každý mycí program jsou uvedeny na stránce 19.
- Podle míry znečištění vody se mohou nastavení lišit.
- Řiďte se podle doporučení výrobce uvedených na obalu mycího prostředku.

## 5. PŘÍPRAVA A VKLÁDÁNÍ NÁDOBÍ

### Doporučení

---

- Nakupujte přednostně nádobí s označením „vhodné do myčky“.
- Používejte jemný mycí prostředek pro všechny typy nádobí. V případě potřeby si vyžádejte doplňující informace u výrobce mycího prostředku.
- Pro křehké nádobí zvolte program s co nejnižší teplotou.
- Nevytahujte sklenice ani nádobí z myčky nádobí ihned po skončení programu, aby nedošlo k jejich poškození.

### Mytí následujících typů nádobí

---

#### Není vhodné

- Příbory s rukojetí ze dřeva, z porcelánu nebo z perleti
- Předměty z plastu, které nejsou odolné vůči vysokým teplotám
- Staré příbory s nalepenými prvky, které nejsou odolné vůči vysokým teplotám
- Poškozené příbory nebo talíře, které byly opravovány lepidlem (slepeny).
- Nádobí z cínovými nebo měděnými prvky
- Sklenice z křišťálu
- Předměty z oceli, které mohou zrezivět
- Podnosy ze dřeva
- Předměty ze syntetických vláken

#### Vhodné v omezeném měřítku

- Některé typy skla se po určitém počtu mytí mohou zakalit
- Části ze stříbra a z hliníku, které mají tendenci se při mytí odbarvovat
- Vykládané motivy se mohou vyloupat, pokud se často myjí v myčce nádobí

### Doporučení pro plnění a vyprazdňování myčky nádobí

---

(Pro zajištění optimálního výkonu myčky nádobí dodržujte následující pokyny.

Funke a tvar košů se mohou lišit podle modelu přístroje.)

Seškrábejte z talířů a příborů větší zbytky jídel. Odmočte připálené zbytky jídla v hrncích a pánvích. Není nutné oplachovat talíře a pekáče pod tekoucí vodou. Různé druhy nádobí do přístroje umístěte následujícím způsobem:

1. Předměty, jako hrnky, sklenice, hrnce/pánve atd. je třeba dávat dnem vzhůru.
2. Předměty zahnuté nebo s prohlubněmi umístěte tak, aby z nich voda mohla vytéct.
3. Všechno nádobí umístěte tak, aby pevně drželo a nemohlo se převrátit.
4. Všechno nádobí musí být umístěno tak, aby mycí rameno mělo dostatek prostoru na otáčení během mytí.



**POZNÁMKA:** V myčce nádobí nemyjte velmi malé předměty - mohou velmi snadno vypadnout z košů.

- Duté předměty, jako hrnky, sklenice, hrnce atd. umístěte dnem vzhůru, aby se v nich nezachytávala voda.
- Talíře a příbory neskládejte na sebe, aby se nepřekrývaly.
- Umístěte sklenice tak, aby se nedotýkaly a neulpívala tak mezi nimi špína.
- Velké předměty a předměty, které se špatně čistí, umístěte do dolního koše.
- Horní koš je určený pro křehčí a lehčí nádobí, jako sklenice a hrnky.
- Nože s dlouhou čepelí představují nebezpečí, pokud jejich špička směřuje nahoru!



- Dlouhé a/nebo ostré příbory, jako nože na krájení, umístěte naležato do horního koše.
- Nepřeplňujte myčku nádobí. To je důležité pro dobré výsledky mytí a pro optimalizaci spotřeby energie.

## Vyjímání nádobí

Aby voda z horního koše nestékala do dolního koše, doporučujeme vyprazdňovat nejprve dolní koš.

## Standardní postup plnění

### A. Horní koš

Horní koš je určen pro křehčí a lehčí předměty, jako sklenice, hrnky, podšálky, talířky, malé misky, anebo mělké pánve a hrnce (pokud nejsou příliš zašpiněné). Umístěte nádobí a příbory tak, aby se nemohly hýbat pod tlakem stříkající vody při mytí.

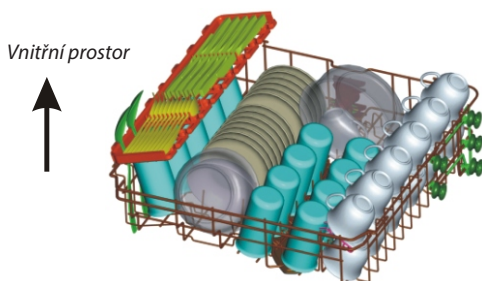

### B. Spodní koš

Doporučujeme umístit největší předměty a předměty, které se špatně čistí, do dolního koše (hrnce, pánve, pokličky, servírovací či salátové mísy) tak, jak je zobrazeno níže. Je vhodné umístit servírovací mísy a pokličky po stranách přihrádek, aby neblokovaly otáčení mycího ramene.

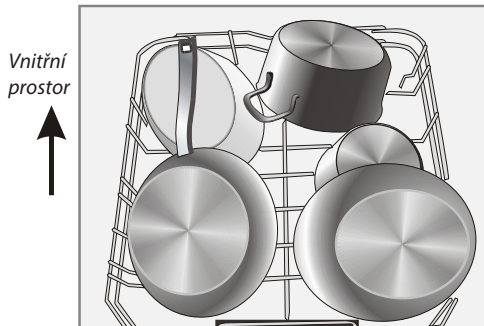

Zapamatujte si následující fakta:

- hrnce, salátové mísy atd. musejí být vždy dnem vzhůru
- hluboké hrnce je třeba naklonit, aby z nich mohla vytékat voda
- dolní koš je vybaven sklápěcími držáky na talíře, které umožňují umístění hrnců a talířů, které jsou navíc nebo jsou větší.

### C. Nastavení horního koše

Výšku horního koše lze jednoduše upravit, aby bylo možné dávat větší nádoby do horního nebo do dolního koše. Horní koš je možné nastavit tak, že umístíte kolečka na kolejnici různé výšky. Dlouhé předměty, servírovací náčiní, salátové příbory a nože je třeba uložit na sklopných modulech, aby nebránily otáčení ostříkovacích ramen.

Zvedněte koš do horní pozice



Stiskem páčky směrem k sobě (nahoru) koš spustíte

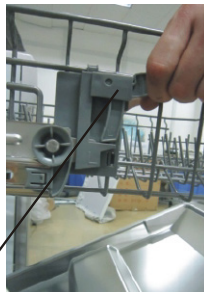

Páka pro úpravu výšky horního koše

### D. Sklopení přihrádek na sklenice

Pro lepší vyrovnaní hrnků a sklenic je možné sklopit přihrádky tak, jak je zobrazeno na obrázku dole.

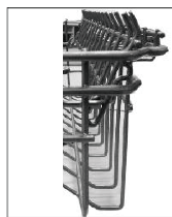

### E. Sklopení držáků na talíře v dolním koši

Pro lepší vyrovnaní hrnců a pánví je možné sklopit držáky na talíře tak, jak je zobrazeno na obrázku vpravo.



### F. Plnění košíku na příbory

Příbory umístěte do košíku na příbory odděleně do odpovídající polohy. Ujistěte se, že příbory nejsou na sebe nalepené, to by mohlo snížit kvalitu jejich umytí.

Abyste zaručili bezpečnost a optimální umytí, umístěte příbory do košíku následujícím způsobem:

- příbory na sobě nesmí ležet ani se jinak zakrývat
- rukojeť příboru musí být umístěna na dně košíku
- nože a jiné nebezpečné nástroje umístěte špičkou dolů



### POZOR!

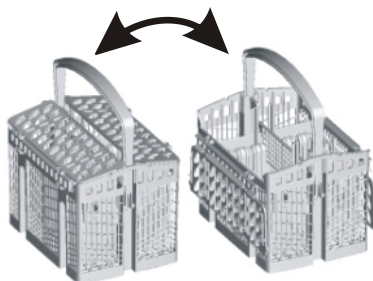

- Příbory nesmí vyčnívat z košíku dole.
- Vždy dávejte ostré nástroje špičkou dolů!



## 6. SPUŠTĚNÍ MYCÍHO PROGRAMU

### Tabulka mycích cyklů

 **POZNÁMKA:** (★) znamená, že je třeba doplnit přihrádku na leštidlo.

Program	Informace o výberu cyklu	Popis cyklu	Mycí prostředek předmytí/ hlavní cyklus	Doba (min)	Energie (KWh)	Voda (L)	Leštidlo
 Intenzivní	Pro velmi znečištěné nádoby, nebo normálně znečištěné hrnce, pánve apod. se zaschlými zbytky.	Předmývání (50 °C) Mytí (65 °C) Oplachování Oplachování (55 °C) Sušení	<u>5/27,5 g</u> <u>(nebo 3v1)</u>	175	1,6	17	★
<b>AUTO</b> Automatický	Automatický program - mírně, středně nebo silně znečištěné nádoby s nebo bez zaschlých zbytků.	Předmývání (45 °C) Auto-mytí (45-55 °C) Oplachování Oplachování (62 °C) Sušení	<u>5/27,5 g</u>	150	0,9-1,3	8,4-12,7	★
<b>OPTI</b> 60min 60 min	Pro málo špinavé nádoby, které nevyžaduje vynikající výkon sušení.	Předmytí (50 °C) Mytí (60 °C) Oplach (60 °C) Sušení	<u>5/27,5 g</u>	60	1,15	10	★
<b>EKO</b> (*EN 50242)	Tento normalizovaný program je uzpůsoben pro mytí nádobí normálně znečištěného a jde o nejefektivnější program z hlediska spotřeby energie a vody pro tento typ nádobí.	Předmývání Mytí (50 °C) Oplachování (60 °C) Sušení	<u>5/27,5 g</u> <u>(nebo 3v1)</u>	175	0,92	10	★
 Sklo	Pro lehce znečištěné nádoby a sklo.	Předmývání Mytí (45 °C) Oplachování Oplachování (60 °C) Sušení	<u>5/27,5 g</u>	115	0,87	14	★
 Rychlý	Krátký mycí cyklus ori lehce znečištěné nádoby, které nevyžaduje sušení.	Mytí (40 °C) Oplachování Oplachování (45 °C)	<u>30 g</u>	40	0,6	10	

 **POZNÁMKA:**

\* EN 50242: Referenční program pro energetické štitkování a testy pro zkušební podle normy EN 50242:

- Kapacita: 13 sad nádobí
- Horní koš: poloha dole
- Nastavení dávkovače oplachovacího prostředku: 6
- Pl: 0,49 W; Po: 0,45 W

## Zapnutí přístroje

---

Spuštění mycího cyklu

- 1 Otevřete dveře, vytáhněte dolní koš, umístěte do něj nádoby a zastrčte jej do přístroje. Doporučujeme plnit nejprve dolní koš, potom teprve horní (viz kapitola „Standardní postup plnění“).
- 2 Nasypte mycí prostředek (viz kapitola s názvem „Funkce mycího prostředku“).
- 3 Zástrčku napájecího kabelu spotřebiče připojte do zásuvky. Parametry sítě: 220-240 V/50 Hz a zásuvky 10 A 250 V. Ujistěte se, zda je tlak na přívodu vody dostatečný, viz. s. 5.
- 4 Stiskněte tlačítko On/Off, kontrolka Zapnout/vypnout se rozsvítí.
- 5 Zvolte program opakovaným stiskem programového tlačítka. Jakmile je vybrán program, rozsvítí se odpovídající kontrolka. Zavřete dveře, přístroj spustí mycí cyklus.

## Změna programu v průběhu cyklu

---

**Předběžné poznámky:**

- Mycí cyklus je možné změnit pouze, pokud běží teprve krátkou dobu. Jinak je možné, že byl mycí prostředek již uvolněn a voda vypuštěna. V takovém případě znovu naplňte přihrádku na mycí prostředek (viz kapitola s názvem „Funkce mycího prostředku“).
- Otevřete dveře, stiskněte tlačítko PROG na více než 3 sekundy a přístroj se přepne do pohotovostního režimu. Znovu stiskněte tlačítka PROG pro výběr požadovaného programu (viz článek s názvem „Spuštění mycího cyklu“). Zavřete dveře spotřebiče, program se po krátké době automaticky spustí.

**POZNÁMKA:**

Pokud otevřete dveře, když probíhá mycí cyklus, přístroj se pozastaví. Odpovídající kontrolka programu bliká, dokud dveře zase nezavřete. Jakmile jsou dveře zase zavřené, přístroj se opět spustí po 10 sekundách.

## Přidání nádobí

---

Můžete přidávat nádoby kdykoliv před otevřením přihrádky na mycí prostředek.

- 1 Pootevřete dveře.
- 2 Jakmile se přestanou otáčet mycí ramena, otevřete dveře úplně.
- 3 Umístěte nádoby do spotřebiče.
- 4 Zavřete dveře.
- 5 Myčka nádobí se spustí po 10 sekundách.

## Na konci mycího cyklu

---

- **Vypnutí myčky nádobí**

Když kontrolka Program svítí, ale neblíká, znamená to, že program skončil.

1. Vypněte myčku nádobí stisknutím tlačítka On/Off.
2. Vypněte přívod vody!

- **Buďte opatrní při otevírání dveří.**

Když je nádobí horké, je mnohem citlivější na nárazy. Nechte nádobí vychladnout po dobu asi 15 minut, potom ho teprve vytáhněte z přístroje.

Otevřete dveře myčky nádobí, nechte je pootevřené a než začnete nádobí vyndávat, několik minut počkejte. Tak nádobí vychladne a výsledek Sušení bude lepší.

- **Vyprázdnění myčky nádobí**

Je normální, že je vnitřek myčky nádobí mokrá.

Nejprve vyprázdněte dolní koš, potom horní koš. Tím se vyhnete tomu, že by voda z horního koše odkapávala na nádobí v dolním koši.



### POZOR!

Otevírat dveře během mycího cyklu je nebezpečné: můžete se opařit unikající párou.

## 7. ČIŠTĚNÍ A ÚDRŽBA

### Filtrační systém

---

Filtr zabraňuje zbytkům jídla a dalším větším předmětům, aby se dostávaly do odtoku. Zbytky mohou filtr zablokovat, v takovém případě je třeba je odstranit.

Filtrační systém se skládá z primárního filtru, z plochého filtru (hlavní filtr) a z mikro filtru (jemný filtr).

#### Hlavní filtr ①

Potravinu a jiné částice zachycené ve filtru se rozprašují pomocí speciální trysky na spodním mycím rameni, potom jsou spláchnuty do odtokové trubky.

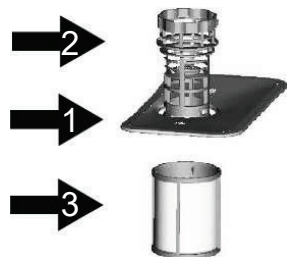

#### Hrubý filtr ②

Zbytky větší velikosti, jako kousky kostí nebo skla, které mohou zablokovat odtékání vody, zachytává hrubý filtr. Pro odstranění předmětů zachycených tímto filtrem lehce zmáčkněte vrchní část filtru a vyjměte jej.

#### Jemný filtr ③

Tento filtr zabraňuje zbytkům a jiným částicím, aby vytékaly ze sběrné nádrže a ulpávaly na nádobí během mycího cyklu.

## Filtrační systém

Filtr účinně odstraňuje zbytky potravin z vody a umožňuje její recirkulaci v průběhu jednoho cyklu. Pro optimální výkon a výsledky filtr pravidelně čistěte. Proto doporučujeme odstraňovat největší kusy jídla zachycené ve filtru po každém mycím cyklu tak, že filtr a jeho půlkruhový kryt vypláchnete pod tekoucí vodou. Pro vyjmutí filtračního zařízení zatáhnete držák krytu nahoru.



### POZOR!

- Myčku nádobí nikdy nezapínejte bez filtrů.
- Špatně umístěný filtr může snížit úroveň výkonu přístroje a poškodit nádobí.

1

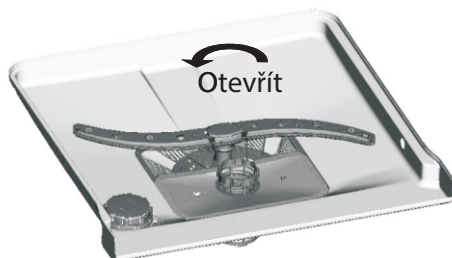

Krok 1: Otočte filtr proti směru hodinových ručiček.

2



Krok 2: Zdvihněte filtrační zařízení



### POZNÁMKA:

Postupujte podle tohoto návodu pro vytažení filtračního systému a při jeho umístění zpět na místo uvedený postup otočte.

### POZNÁMKY:

- Po každém cyklu zkontrolujte zda je filtr čistý od zbytků, abyste zabránili riziku pozdějšího zablokování.
- Můžete vytáhnout filtrační systém tak, že vyšroubujete primární filtr. Odstraňte všechny zbytky a vyčistěte filtry pod tekoucí vodou.

### POZNÁMKA:

Je vhodné čistit celý filtrační systém jednou týdně.

## Čištění filtru

Pro čištění primárního filtru použijte jemný kartáč. Zkompletujte jednotlivé části filtračního systému, potom je vložte zpět do myčky nádobí do jejich umístění a zamáčkněte je do jejich pozice.



### POZOR!

Pozor, abyste při čištění filtry nerozbili. Mohly by se pokroutit a tím by se snížil výkon myčky nádobí.

## Údržba myčky nádobí

---

Ovládací panel čistěte navlhčeným hadrem. Po vyčištění ho řádně osušte.

Pro vnější stranu přístroje používejte speciální leštící vosk na domácí přístroje.

Na mytí myčky nádobí nikdy nepoužívejte ostré předměty, drátěnky ani agresivní čisticí prostředky.

## Čištění dvířek

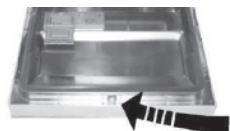

Pro čištění okrajů dveří použijte měkký hadřík namočený ve vlažné vodě.

Aby se do zavíracího mechanismu dveří a do elektronických součástek nedostala voda, nepoužívejte čisticí prostředky ve spreji.



### POZOR!

- Nikdy nepoužívejte čisticí prostředek ve spreji na čištění dveří - mohli byste poškodit zavírací mechanismus dveří a elektronické součástky.
- Abrazivní prostředky a některé druhy kuchyňských utěrek nedoporučujeme, mohou totiž poškrábat nebo zanechat stopy na povrchu z nerezové oceli.

## Příprava myčky nádobí na zimu

---

Nezapomeňte v zimě zabezpečit myčku nádobí proti mrazu. Po každém mycím cyklu proveďte následující opatření:

1. Vypněte myčku nádobí z napájení u zdroje.
2. Vypněte přívod vody a odpojte hadici přívodu vody od přítokového kohoutu.
3. Vylijte vodu z hadice přívodu vody a z vodovodního kohoutu (pro zachycení odtékající vody použijte hrnec).
4. Znovu připojte hadici přívodu vody na přítokový kohout.
5. Vytáhněte filtr na dně nádrže a vysušte vodu v nádrži pomocí houbičky.



### POZNÁMKA:

Pokud myčka nádobí nefunguje kvůli námraze, kontaktujte opraváře.

## Čištění mycích ramen

Je nutné pravidelně čistit mycí ramena, aby chemické částice z tvrdé vody neucpávaly trysky a ložiska mycích ramen.

Pro vyjmutí horního mycího ramene přidržte matici a otočte ramenem ve směru hodinových ručiček.

Spodní mycí rameno vytáhněte směrem nahoru.

Omyjte ramena vlažnou vodou s mýdlem a trysky vyčistěte pomocí měkkého kartáčku. Zcela je vypláchněte a vraťte na místo.

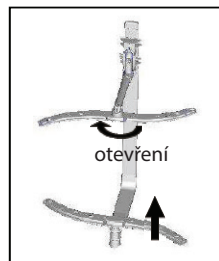

## Údržba myčky nádobí v dobrém stavu

- **Po každém mytí**

Po každém mytí vypněte přívod vody a nechte dveře pootevřené, aby se vyvětrala vlhkost a zápachy.

- **Odpojte přístroj ze zásuvky**

Než začnete provádět údržbu nebo čištění, odpojte přístroj vždy ze zásuvky.

- **Čištění bez rozpouštědel a abrazivních prostředků**

Pro čištění vnějšíku a gumových částí myčky nádobí nepoužívejte rozpouštědla ani abrazivní čisticí prostředky.

Poslouží vám k tomu nejlépe hadr namočený ve vlažné mýdlové vodě. Pro odstranění skvrn na vnitřních povrchích použijte hadr navlhčený vodou s trochou octa nebo čisticí prostředek speciálně určený pro myčky nádobí.

- **Delší odstávka**

Doporučujeme spustit mycí cyklus naprázdno a odpojit přístroj ze zásuvky, vypnout přívod vody a nechat dveře pootevřené. Tak zajistíte optimalizaci životnosti pantů dveří a uvnitř přístroje nebude vznikat zápach.

- **Přemístění přístroje**

Chcete-li přístroj přemístit, pokuste se ho udržovat ve svislé poloze. V případě naprosté nutnosti ho můžete položit na zadní stranu.

- **Těsnění**

Jedním z faktorů vzniku zápachu uvnitř myčky nádobí je přítomnost zachycených zbytků jídla v těsnění. Jeho pravidelným čištěním vlhkou houbičkou tomuto jevu zabráníte.

## 8. POKYNY PRO INSTALACI



**Pozor:**

Připojení myčky nádobí do elektrické a vodovodní sítě musí provést kvalifikovaná osoba!



**Upozornění**

Nebezpečí úrazu elektrickým proudem. Odpojte napájení elektrickou energií, než začnete myčku nádobí instalovat. V případě nedodržení tohoto doporučení hrozí riziko smrti nebo úrazu elektrickým proudem.



## Příprava instalace

Místo instalace myčky nádobí musí být v dostatečné blízkosti přívodu vody, odpadu a zásuvky. Pro usnadnění připojení odtokové hadice myčky nejprve zvolte požadovanou stranu umístění odtoku. Poznámka: Zkontrolujte přiložené příslušenství (závěsy pro dekorativní panel a šroubky).

### Pozorně si přečtěte pokyny pro instalaci

- Na obrázcích najdete rozměry otvoru pro instalaci myčky nádobí a její umístění. Než umístíte myčku nádobí na požadované místo, proveďte několik příprav.
- 1 Pro zjednodušení instalace hadic pro přívod a odtok vody vyberte umístění poblíž dřezu.
  - 2 Pokud je myčka nádobí instalována na rohu, myslete na to, aby měla dost místa pro otvírání dveří (obr. 2).

#### Obrázek 1

Rozměry  
Méně než 5 mm mezi horní částí myčky nádobí, skříňkou a vnějšími dveřmi zarovnanými se skříňkou.

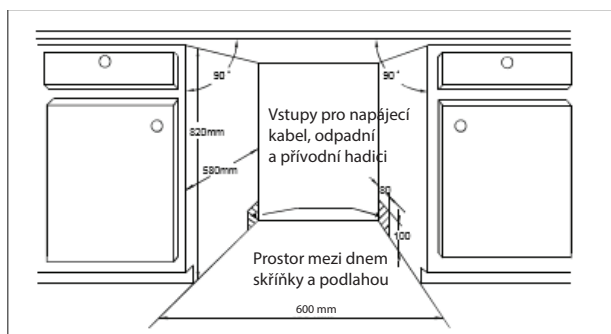

#### Obrázek 2

Min. prostor při otevřených dveřích

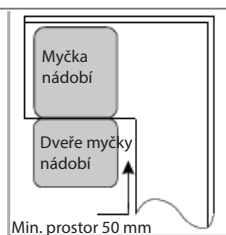

Obr. 1

## Rozměry a instalace krycího panelu

1. Namontujte dřevěný krycí panel podle obrázku 3.

**Obrázek 3**

Instalujte krycí panel podle rozměrů uvedených na obrázku (jednotky: mm)

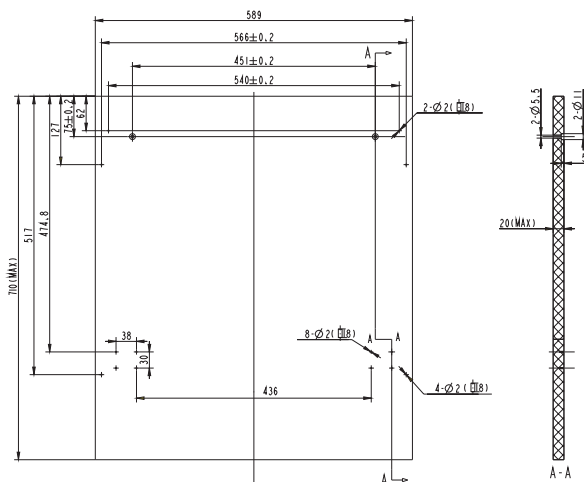

2. Instalujte závěsy na krycí panel a zavěste ho na horní část vnějších dveří (viz obrázek 4a). Po zavěšení a vyrovnání krycího panelu dveří jej fixujte pomocí šroubů (viz obr. 4 b).

**Obrázek 4a**

Instalace dekorativního panelu

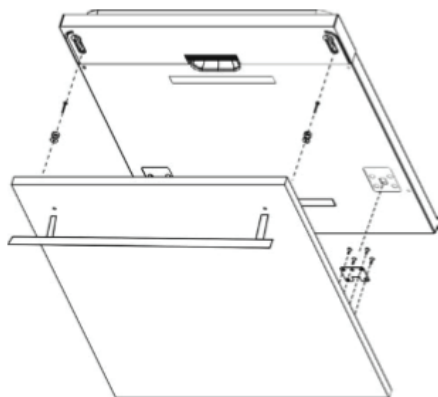

#### Obrázek 4 b

Instalace dekorativního panelu

1. Vyšroubujte 4 krátké šrouby.
2. Nahrďte je 4 dlouhými šrouby.

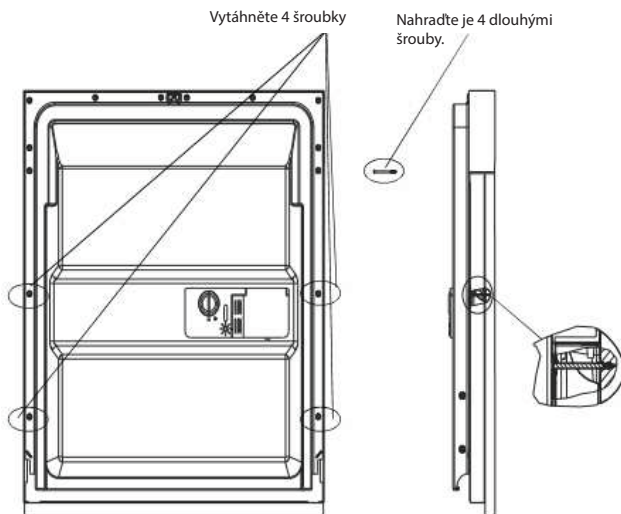

## Jak nastavíte napnutí pružiny dveří

Pnutí dveřních pružin je továrně nastaveno.

V případě instalace dekorativního dveřního panelu je třeba upravit napnutí pružin dveří. Otočte nastavovací šroub tak, aby nastavovací mechanismus napnul nebo povolil ocelové lanko (viz obrázek 5)

Pružina je správně napnutá, když zcela otevřené dveře zůstanou ve vodorovné poloze a když je stačí zavřít lehkým postrčením jedním prstem.

#### Obrázek 5

Nastavení napnutí pružiny dveří

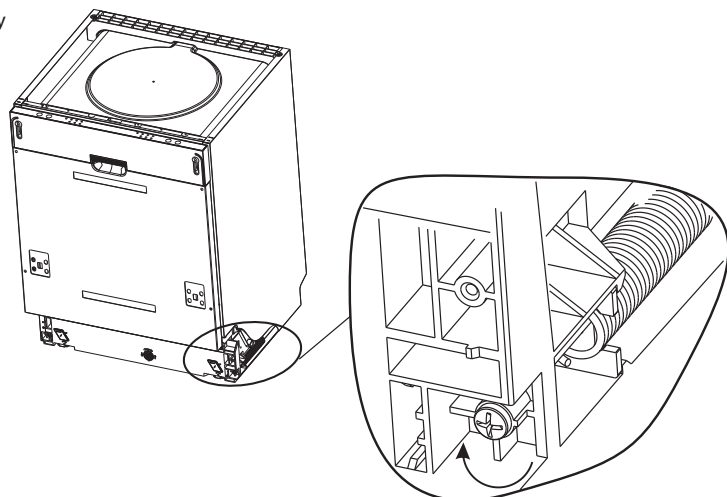

## Připojení odpadní hadice

Připojte odpadní hadici do odpadu s min. průměrem 4 cm nebo do sifónu, dbejte však na to, aby nebyla přiškrzená, zaalomená nebo ohnutá. Výška vyústění odpadní hadice musí maximálně 100 cm mezi nejvyšším bodem a základnou spotřebiče. Hadici upevněte jedním ze dvou způsobů naznačených na obrázku - buďto A nebo B.

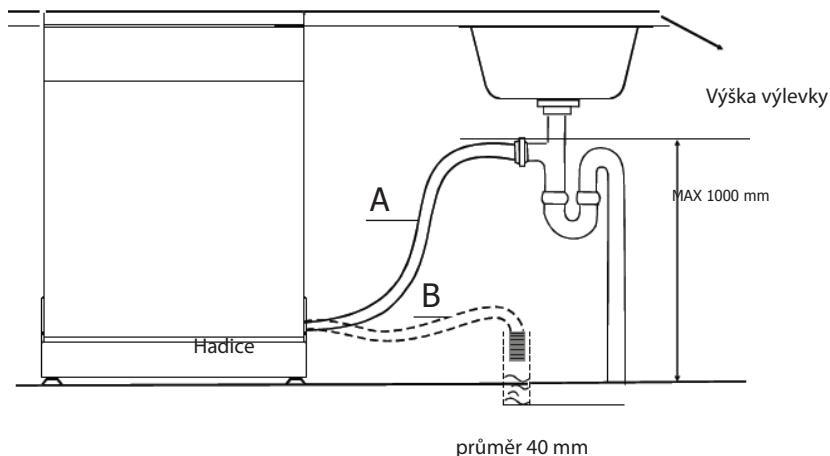

## Kroky instalace myčky nádobí

- 1 Instalujte dekorativní dveřní panel pomocí dodaných fixačních prvků. Jejich umístění stanovte dle šablony.
- 2 Nastavte napnutí pružin dveří (ve směru hodinových ručiček pro utažení a proti směru hodinových ručiček pro povolení pružin) na levé i pravé straně dveří. Pokud tyto kroky neprovedete, může dojít k poškození spotřebiče (obr. 2).
- 3 Připojte přívodní hadici k přívodu studené vody.
- 4 Připojte odtokovou hadici do odpadu.
- 5 Připojte kabel napájení.
- 6 Nalepte parotěsnící pásku pod povrch pracovní desky. Zkontrolujte, zda je parotěsnící pásku upevněna v rovině s okrajem pracovní desky.
- 7 Umístěte myčku nádobí do niky (obr. 4).
- 8 Vyrovnejte přístroj do vodorovné polohy: Zadní nožku lze nastavit z přední strany základny manipulací šroubu umístěného v jejím středu šestihranným klíčem (obr. 5 A). Přední nožky nastavíte tak, že jimi budete otáčet pomocí klíče nebo plochého šroubováku do té doby, dokud nebude myčka nádobí v dokonale vodorovné poloze (obr. 5 B).
- 9 Spotřebič musí být dokonale stabilní, doporučujeme jej proto v nice fixovat, což je možné provést dvěma způsoby:
  - A Běžná pracovní deska - pomocí 2 vrutů zafixujte zesponu k pracovní desce (obr. 6). Pamatujte, abyste neprovtáli desku až k jejímu povrchu.
  - B Pracovní deska z mramoru nebo žuly - Pracovní desky z mramoru/žuly - u těchto speciálních pracovních desek nemůže být myčka fixována ke spodní straně pracovní desky, proto musí být ke stěnám myčky připevněny fixační závěsy umožňující upevnění myčky v kuchyňské lince. Fixační šrouby zakryjte gumovými záslepkami (obr. 7).

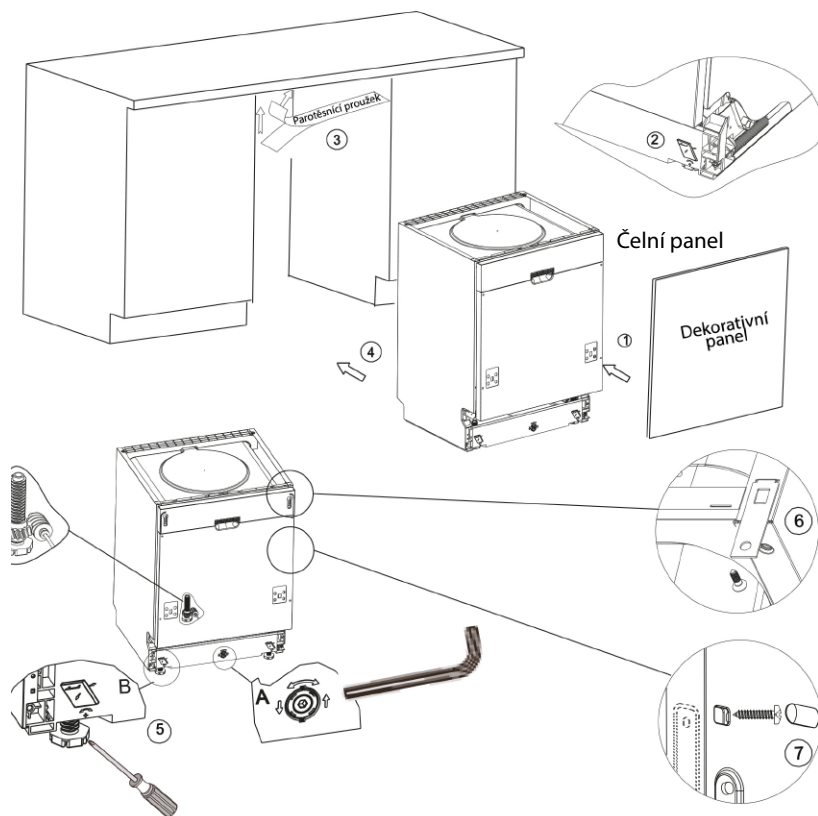

Myčka nádobí musí být v dokonale vodorovné poloze, aby koše fungovaly bezchybně a aby podávala optimální mycí výkon.

- 1 Umístěte vodováhu na dveře a na kolejnici koše uvnitř myčky podle obrázku vpravo, abyste zjistili, zda je myčka nádobí umístěna vodorovně.
- 2 Upravte vodorovnou polohu myčky nádobí tak, že jednu po druhé vyšroubujete podle potřeby každou z nožek.
- 3 Při vyrovnávání myčky nádobí dejte pozor na to, aby se nepřevrátila.

### Obrázek 8

Jak nastavíte nožky

POZNÁMKA:

Maximální výška nožek je 50 mm

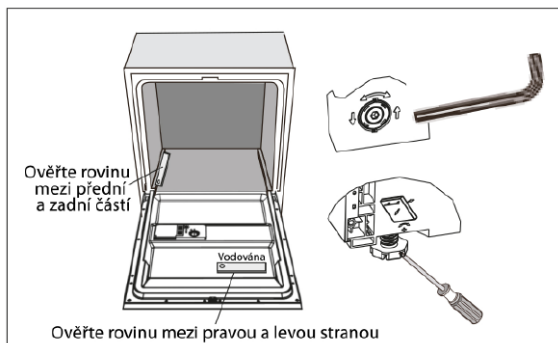

## Elektrické připojení

---



### POZOR!

Pro vaši bezpečnost:

- Nepoužívejte pro připojení spotřebiče prodlužovací kabely, vícemístné zásuvky ani adaptéry.
- V žádném případě nikdy neodpojujte zemnicí vodič.

### Napájení elektrickou energií

Ověřte zda zásuvka domácí sítě, ke které připojujete myčku nádobí, vyhovuje požadavkům pro maximální příkon spotřebiče uvedeném na jeho typovém štítku a zda je dimenzována pro proudové zatížení 10 A. Při připojení doporučujeme použít samostatný elektrický okruh a doporučené jištění 10 A.



**Než začnete používat myčku nádobí ujistěte se o funkčním uzemnění instalace.**

### Elektrické připojení

Ujistěte se, že napětí a frekvence vaší domácí sítě odpovídají údajům uvedeným na typovém štítku spotřebiče. Zástrčku napájecího kabelu spotřebiče připojujte výhradně do kompatibilní zásuvky instalované a uzemněné dle platných norem. Nepoužívejte adaptéry ani prodlužovací šňůry mohou způsobit přehřátí a následný požár.

## Připojení k vodovodnímu rozvodu

---

### Připojení na studenou vodu

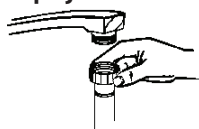

Připojte hadici přívodu studené vody na přípojku se závitem o průměru 3/4" a ujistěte se, že je řádně utažená. Při použití nové přívodní hadice, nebo pokud původní hadice nebyly dlouho používány, nechte jimi nejprve protéct vodu, abyste zjistili, zda je čistá a průchozí. Toto opatření je nutné, abyste zjistili, zda není přívod vody zablokovaný, a aby nedošlo k poškození přístroje.



**POZOR!** Po použití zavřete vodovodní ventil.

## Umístění přístroje

Umístěte přístroj na požadované místo. Zadní část by se měla opírat o zadní stěnu a boční stěny by měly přiléhat na přiléhající skříňky nebo stěny. Myčka nádobí je vybavena hadicemi pro přívod a odtok vody, které je možné umístit z pravé i z levé strany pro usnadnění příslušné instalace.

## Jak vylévat zbývající vodu z hadic

Pokud je výlevka umístěna výše než 1000 mm od země, zbytky vody v hadici nebudou vyprázdněny přímo do výlevky. Bude nutné vyprázdnit zbytek vody do mísy nebo jiné vhodné nádoby, kterou podržíte níže, než je výška dané výlevky.

## Vypuštění vody

Připojte odpadní hadici. Odpadní hadice musí být správně nainstalována, aby nedocházelo k úniku vody. Ujistěte se, že odpadní hadice není ohnutá ani přiskřípnutá.

## Prodlužovací hadice

Pokud pro vyprazdňování potřebujete prodlužovací hadici, použijte prosím podobný typ hadice. Nesmí však být delší než 4 metry, jinak může dojít ke snížení výkonu myčky nádobí.

## Připojení sifonu

Odpadovou hadici upevněte k odpadnímu potrubí o průměru nejméně 40 mm. Svislá výška mezi připojením odtoku a dnem přístroje nesmí překročit 1000 mm. Odpadní hadice musí být řádně upevněná bez prolomení či zkroucení.

## Spuštění myčky nádobí

---

Než myčku nádobí spustíte, přesvědčte se, zda:

- 1 Myčka nádobí je vyrovnaná a správně nainstalovaná.
- 2 Ventil přívodu vody je otevřený.
- 3 Na spojích nedochází k únikům vody, oveřte řádné dotažení a funkčnost těsnění hadic.
- 4 Těsné/řádné připojení napájecího kabelu.
- 5 Spotřebič je pod napětím.
- 6 Hadice přívodu vody a odtokové hadice nejsou zalomené, ohnuté nebo přiskrcené.
- 7 Všechny obalové materiály a všechny dokumenty (např. návody) jste z myčky nádobí odstranili.

**POZNÁMKA:** Po instalaci uchovejte tento návod k použití: jeho obsah je velmi užitečný pro všechny uživatele.

## 9. ŘEŠENÍ PŘÍPADNÝCH PROBLÉMŮ

### Než zavoláte opraváře

Nejprve se podívejte do následujících tabulek, některé závady můžete odstranit sami bez pomoci opraváře.

	<b>Problém</b>	<b>Možné příčiny</b>	<b>Co dělat?</b>
Technické problémy	<b>Myčka nádobí se nespustí</b>	Vyskočila pojistka nebo jistič	Vyměňte pojistku nebo resetujte jistič. Odpojte všechny ostatní elektrické přístroje připojené na stejný okruh jako myčka nádobí.
		Přístroj není pod napětím	Zkontrolujte, zda je myčka nádobí pod napětím a zda jsou dveře správně zavřené. Zkontrolujte, zda je napájecí kabel správně zapojen do zásuvky.
		Tlak vody je slabý	Zkontrolujte, zda je přívod vody správně připojený a zda je kohout otevřený.
		Dveře myčky nádobí nejsou správně dovřené	Řádně zavřete dveře a západku.
	<b>Myčka nádobí nevypouští vodu</b>	Uzel na odpadní hadici	Zkontrolujte stav odpadní hadice.
		Ucpaný filtr	Zkontrolujte stav primárního filtru (viz kapitolu s názvem „Čištění filtru“).
		Ucpaná výlevka	Zkontrolujte stav kuchyňské výlevky a zjistěte, není-li ucpaná. Pokud voda z kuchyňské výlevky neodtéká správně, je možné, že budete muset zavolat spíše instalátéra, než specializovaného opraváře myček nádobí.
Obecné problémy	<b>Pěna v nádrži</b>	Nevhodný mycí prostředek	Používejte pouze speciální mycí prostředek pro myčky nádobí, aby se netvořila pěna. Pokud k tomu dojde, otevřete myčku nádobí a nechte pěnu opadnout. Do nádrže nalijte 3 až 4 litry studené vody. Zavřete myčku nádobí na západku a vyberte mycí cyklus. Myčka nádobí začne vyprazdňováním vody. Otevřete dveře, jakmile vyprazdňování vody skončí, a zkontrolujte, zda pěna zmizela. V případě potřeby postup opakujte



	<b>Problém</b>	<b>Možné příčiny</b>	<b>Co dělat?</b>	
		Rozlité leštidlo	Vždy ihned vyčistěte rozlité leštidlo.	
		<b>Skvrny uvnitř nádrže</b>	Použili jste mycí prostředek s barvivem	Zkontrolujte, zda použitý mycí prostředek neobsahuje barviva.
		<b>Bílý povlak na vnitřních površích</b>	Minerály obsažené v tvrdé vodě	Pro čištění vnitřních stěn použijte vlhkou houbičku s mycím prostředkem na myčky nádobí a na rukách při tom noste gumové rukavice. Nikdy nepoužívejte jiné prostředky, než prostředky určené pro myčky nádobí, aby se nezačala tvořit pěna.
		<b>Skvrny rzi příborech</b>	Příbory nejsou odolné proti korozi	
		Po přidání soli pro myčky nádobí nebyl spuštěn žádný program. Stopy soli se přimíchaly do mycího cyklu.	Vždy pusťte rychlý mycí program, nedávejte příbory do myčky nádobí a nespouštějte funkci Turbo (pokud je k dispozici) po přidání soli do myčky nádobí.	
		Kryt změkčovače není správně uzavřený	Zkontrolujte kryt a ujistěte se, zda je správně zavřený.	
Hluk	<b>Zvuky nárazů v myčce nádobí</b>	Mycí rameno naráží na nádobí umístěné v košíku	Pozastavte program a přerovnejte nádobí, které blokuje mycí rameno.	
	<b>Klepání v myčce nádobí</b>	Příbory se vysypaly do myčky nádobí	Pozastavte program a přerovnejte příbory.	
	<b>Zvuky nárazů ve vodních hadicích</b>	Může to být zapříčiněno instalací nebo křížením potrubí přívodu vody	Nemá to vliv na výkon myčky nádobí. Pokud máte pochybnosti, zavolejte instalatéra.	
Nedostatečné umytí.	<b>Nádobí není čisté</b>	Nádobí nebylo do myčky nádobí správně umístěno	Viz odstavec „Plnění košů myčky nádobí“.	
		Vybraný program není vhodný pro mytí velmi znečištěného nádobí	Vyberte intenzivnější program. Viz „Tabulka mycích cyklů“.	
		Množství mycího prostředku nebylo dostatečné	Přidejte mycí prostředek nebo změňte mycí prostředek.	
		Nádobí blokuje otáčení mycích ramen	Přeorganizujte rozmístění nádobí tak, aby se mycí ramena mohla volně otáčet.	

**Problém****Možné příčiny****Co dělat?**

	Filtrační zařízení umístěné na dně přístroje není čisté nebo není správně nainstalováno. To může blokovat trysky mycích ramen	Vyčistěte a/nebo správně umístěte filtrační zařízení. Vyčistěte mycí ramena. Viz „Čištění mycích ramen“.
<b>Kalné sklenice</b>	Spojení měkké vody a příliš velkého množství mycího prostředku	Pokud máte měkkou vodu používejte méně mycího prostředku, a pro mytí sklenic vyberte kratší cyklus. Mytí bude důkladnější.
<b>Černé nebo šedé skvrny na nádobí</b>	Hliníkové nádoby se tělo o takto znečištěné nádoby.	Vyčistěte nádoby jemným abrazivním prostředkem.
<b>Zbytky mycího prostředku v přihrádkách</b>	Nádoby blokuje otevření přihrádky na mycí prostředek	Přeorganizujte umístění nádobí.
<b>Nádobí není suché</b>	Nesprávné rozmístění nádobí	Dodržujte pokyny pro plnění myčky nádobí.
	Nedostatečné množství leštidla	Zvyšte množství leštidla/naplňte zásobník na leštidlo.
	Nádobí jste vytáhli příliš brzy	Nevyprazdňujte myčku nádobí ihned po skončení mycího cyklu. Pootevřete dveře, aby mohla unikat pára. Počkejte, dokud nebude nádobí vlažné na dotek, potom myčku nádobí vyprázdňte. Vyprázdňte nejprve dolní koš, aby voda z nádobí v horním koši nestékala na nádobí v dolním koši.
	Vybraný program není vhodný	U kratšího programu je teplota mytí nižší, což snižuje výkon mytí. Vyberte dlouhý program.
	Přístroje mají povrch nízké kvality	Stékání vody je složitější z povrchů špatné kvality. Přístroje nebo jiné nádoby tohoto typu není vhodné do myčky nádobí.

Sušení není uspokojivé

## Chybové kódy

---

V případě závady přístroj zobrazí chybový kód:

<i>Kód</i>	<i>Význam</i>	<i>Možné příčiny</i>
Indikátor rychlého programu „Rapid“ bliká rychle.	Delší prodleva napouštění vody	Kohout je zavřený, přívod vody je zablokovaný nebo je příliš nízký tlak vody
Indikátor programu „Sklo“ bliká rychle	Přetečení	Netěsnost myčky nádobí



### **POZOR!**

- V případě přetečení vypněte přívod vody a zavolejte autorizovaný servis.
- Zůstane-li ve vaně myčky voda z důvodu přeplnění nebo drobného prosakování, odstraňte tuto vodu před novým spuštěním mycího programu.

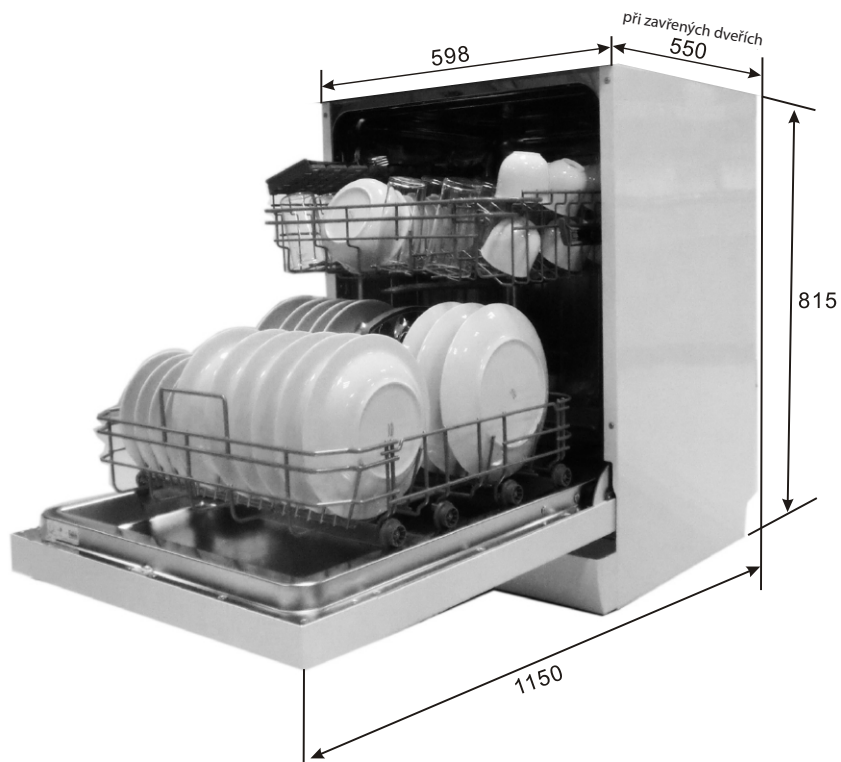

## Technické informace



Výška:	815 mm
Šířka:	598 mm
Hloubka:	550 mm (se zavřenými dveřmi)
Hydraulický tlak:	0,04-1,0 MPa
Napájení elektrickou energií:	viz typový štítek
Kapacita:	13 sad nádobí

## Informační list

List pro domácí myčku nádobí podle směrnic EU 1016/2010 a 1059/2010:

Výrobce	BRANDT
Typ/popis	VH1505J
Počet standardních sad nádobí	13
Energetická třída ①	A++
Roční spotřeba elektrické energie ②	262 kWh
Spotřeba elektrické energie na standardní mycí cyklus	0,92 kWh
Spotřeba elektrické energie ve vypnutém stavu	0,45 W
Spotřeba elektrické energie v zapnutém stavu	0,49 W
Roční spotřeba vody ③	2800 litrů
Třída efektivity sušení ④	A
Standardní mycí cyklus ⑤	ECO 50 °C  
Doba standardního mycího cyklu	175 min
Úroveň hluku	45 dB(A) re 1 pW
Typ instalace	Plně vestavná pod pracovní desku
Možná vestavba	Ano
Výška	81,5 cm
Šířka	59,8 cm
Hloubka (s přípojkami)	55 cm
Celkový příkon	1930 W
Napětí/kmitočet	230 V- 50 Hz
Hydraulický tlak (tlak průtoku)	0,4-10 barů = 0,04-1 MPa

### POZNÁMKA:

- ① A+++ (nejvyšší energetická třída) až D (nejslabší energetická třída)
- ② Spotřeba elektrické energie se odhaduje na 262 kWh za rok při 280 standardních cyklech se studenou vodou podle spotřeby málo intenzivních režimů. Skutečná spotřeba elektrické energie bude záviset na používání přístroje.
- ③ Spotřeba vody se odhaduje na 2800 litrů za rok při 280 standardních mycích cyklech. Skutečná spotřeba vody bude záviset na používání přístroje.
- ④ A (nejvyšší energetická třída) až G (nejslabší energetická třída)
- ⑤ Tento program je vhodný pro mytí nádobí normálně znečištěného a je to neefektivnější program z pohledu spotřeby vody pro tento typ nádobí.

Tento přístroj je shodný s evropskými normami a směrnicemi v jejich nejaktuálnější verzi v den dodání:

- DBT 2006/95/CE
- CEM 2004/108/CE
- ErP 2009/125/CE

Výše uvedené hodnoty byly naměřeny podle norem ve specifických podmínkách použití. Výsledky se mohou lišit ve velkém rozsahu podle množství a úrovně znečištění nádobí, tvrdosti vody, množství mycího prostředku atd.

Tento návod k použití vychází z norem a nařízení Evropské unie.

# Plnění košů podle normy En50242:

## 1. Horní koš

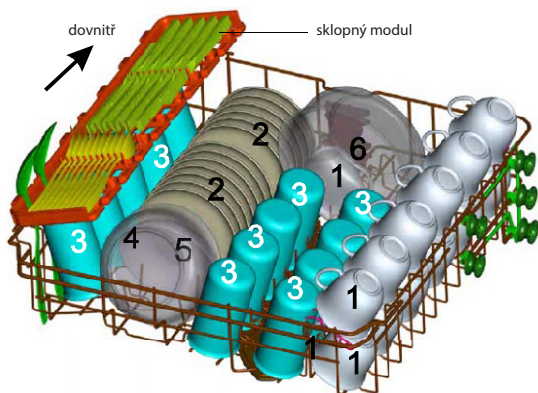

## 2. Spodní koš

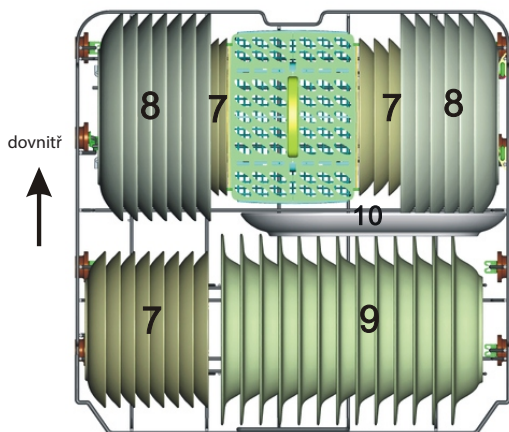

hrnky



podšálky



sklenice



malé servírovací misky



středně velké misky



velké salátové mísy



dezertní talířky



ploché talíře



hluboké talíře



oválné podnosy



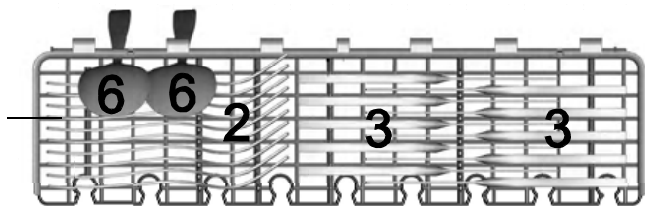



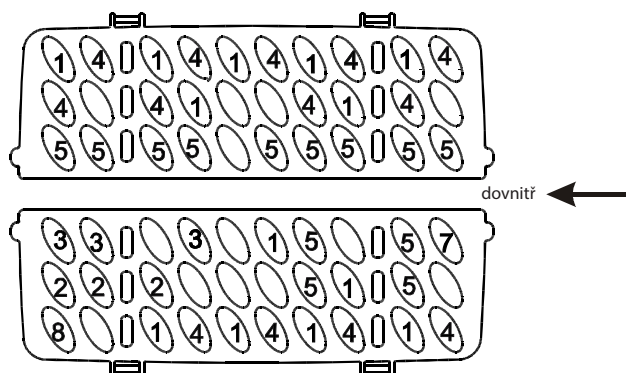

Sklopný modul



Poznámka: Na sklopný modul umísťujete jen ploché a lehké náčiní. Celková hmotnost nesmí překročit 1,5 kg.

### 3. Košík na příbory



1 Polévkové lžíce		5 Dezertní lžičky	
2 Vidličky		6 Servírovací lžíce	
3 Nože		7 Servírovací vidličky	
4 Čajové lžičky		8 Naběračky	

**Informace pro zkušební podle normy EN 50242:**

**Kapacita: 13 sad nádobí**

**Pozice horního koše: spodní**

**Program: ECO**

**Nastavení dávkovače oplachovacího prostředku: 6**

**Nastavení změkčovače: H3**

## Poprodejní servis

---

### OPRAVY

Veškeré opravy Vašeho přístroje smí provádět výhradně kvalifikovaný personál autorizovaného servisu dovozce. Kontaktujte-li zákaznickou linku centrálního servisu, uveďte operátorce kompletní údaje o Vašem spotřebiči (model, typ, sériové číslo), které najdete na jeho výrobním štítku.

### ORIGINÁLNÍ NÁHRADNÍ DÍLY

Při servisních zásazích požadujte výhradně užití originálních náhradních dílů s certifikátem zaručujícím jejich původ.

V případě technického dotazu, problému nebo reklamace se prosím obraťte na prodejce, u kterého jste spotřebiči zakoupili, nebo využijte některou z níže uvedených zákaznických linek dovozce v ČR, kterým je společnost ELMAX STORE, a.s.

#### **Příjem reklamací**

tel.: +420 599 529 251

email: [hlaseni.reklamaci@elmax.cz](mailto:hlaseni.reklamaci@elmax.cz)

#### **Technická podpora**

tel.: +420 599 529 250

email: [servis@elmax.cz](mailto:servis@elmax.cz)

K dispozici jsou Vám také internetové stránky [www.brandt.cz](http://www.brandt.cz), v rámci kterých nás můžete kontaktovat prostřednictvím odkazů „kontakt“ nebo „servis“.

Pro rychlé a snadné nahlášení reklamace můžete rovněž využít formuláře v příslušné servisní sekci na těchto internetových stránkách.

# ***Brandt***

ELMAX STORE a.s.

Topolová 777/2

Horní Těrlicko

735 42 TĚRLICKO

tel.: 599 529 262

[www.brandt.cz](http://www.brandt.cz)

CENTRÁLNÍ DISPEČINK SERVISU

tel.: 599 529 251, 254