

Brandt

CZ Návod k obsluze a montáži

Varná deska

BPE6404X

BPE6409X

BPE6504X

BPG6504B

BPG6404B



Vážený zákazníku,

děkujeme Vám za důvěru projevenou značce **BRANDT** koupí tohoto produktu.

Do vývoje a výroby Vašeho nového spotřebiče jsme vložili veškeré naše zkušenosti a věnovali mu maximální péči tak, abychom Vám nyní mohli nabídnout spotřebič, u něhož jde moderní vzhled, výkonnost a spolehlivost ruku v ruce s uživatelským komfortem, a který proto, jak pevně věříme, dokonale uspokojí všechny Vaše požadavky a bude Vám sloužit mnoho let.

BRANDT vyrábí také další spotřebiče pro Vaši domácnost – širokou škálu chladniček, pečících trub, varných desek, sporáků, digestoří, myček nádobí, sušiček či praček, které lze vhodně zkombinovat s Vaší novou varnou deskou a výborně tak doplnit vybavení Vaší domácnosti.

Naprostá spokojenost klientů je naší zásadou i prioritou. V případě jakýchkoli dotazů či zájmu o další informace jsou Vám proto k dispozici pracovníci naše-ho zákaznického servisu (bližší informace naleznete na zadní straně návodu).

BRANDT



K dispozici jsou Vám také webové stránky **www.brandt.cz**, kde najdete nejen všechny naše produkty, ale i řadu užitečných informací a zajímavých odkazů.

Ve snaze neustále zlepšovat a modernizovat naše výrobky si vyhrazujeme právo měnit technické, funkční a estetické parametry produktu.

Upozornění:

Před uvedením spotřebiče do provozu si pozorně prostudujte tento návod k obsluze a instalaci, abyste se důkladně seznámili s jeho fungováním.

PŘEDMLUVA

Pro zajištění správného provozu a zabránění případných rizik, před používáním spotřebiče čtěte a řiďte se následujícími instrukcemi. Uchovejte tento návod na snadno přístupném místě. Pokud si nejste jisti informacemi, zde popsanými, kontaktujte náš zákaznický servis.

Výrobce ani dovozce nezodpovídají za škody a zranění způsobené nesprávnou instalací a nevhodným způsobem provozování.

Zařízení je schváleno pro provoz v zemích, které jsou na něm vyznačeny.

Výrobce si vyhrazuje právo k provádění technických změn ve výrobcích, které byly uznány za nezbytné či užitečné, také ty, které jsou v zájmu zákazníka, pokud nenaruší funkčnost a bezpečnost výrobku, jako takového.



Zařízení je určeno pro provoz v domácím prostředí, nikoliv v profesionálních provozech.

Před instalací zkontrolujte parametry vaší plynové přípojky (typ plynu a tlak plynu) a shodu s konfigurací vaší varné desky, která je uvedena na typovém štítku.





Před instalací zkontrolujte, zda není zařízení připojeno ke komínu určenému pro odvod spalin. Varná deska musí být připojena v souladu s instalačními předpisy, platnými pro dané zařízení. Zvláštní pozornost věnujte dodržení předpisů platných pro větrání kuchyňských prostor.

BEZPEČNOSTNÍ INSTRUKCE

- Před použitím zařízení si důkladně prostudujte tento návod. Během provoz mějte příručku uloženou v blízkosti spotřebiče pro budoucí reference. v případě prodeje nebo postoupení zařízení předejte budoucímu majiteli také tento návod.
- Výrobce nebo dovozce se zříká odpovědnosti za škody způsobené nedodržením bezpečnostních upozornění zde uvedených.
- Níže uvedené symboly jsou použity pro snadnou srozumitelnost a prevenci nehod vyplývajících z nesprávného pochopení textu, chyb v provozu a za účelem snazšího provozu zařízení.
- Čtěte následující důkladně a ujistěte se, že jste textu správně rozuměli. Nerespektování či opomenutí varovných symbolů může vést ke zranění či smrti.

	Nebezpečí/Upozornění	Nedodržení doporučení může vést k vážnému zranění nebo smrti.
	Pozor	Nedodržení doporučení může vést k případnému zranění nebo škodám na majetku.

Následující symboly jsou použity v tomto manuálu takto:

	Pozor		Zakázáno
	Zákaz manipulace s otevřeným ohněm		Musí být dodrženo nebo provedeno

Nebezpečí

● Uniká-li plyn, je nutné postupovat takto:

- Nerozsvěcovat světlo.
- Nezapínat/nevypínat žádný elektrický spotřebič a nedotýkat se žádné elektrické zásuvky.
- Nepoužívat telefon.
- Přestaňte používat zařízení a uzavřete přívod plynu.
- Otevřete okno a větrejte.
- Kontaktujte naše servisní středisko telefonem z volného prostranství.

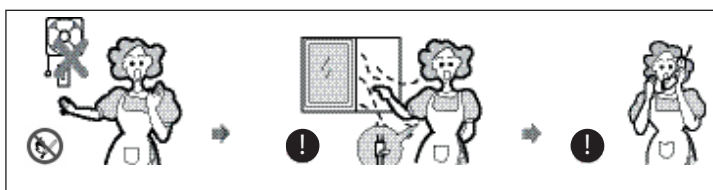

Plyn obsahuje merkaptan, tudíž únik plynu můžete cítit (pach shnilého česneku nebo zkažených vajec) i v případě, že koncentrace plynu dosahuje úrovně pouhého 1 promile.

INSTALACE

! Nebezpečí

- Zařízení se musí instalovat v souladu s platnými předpisy a musí se používat pouze v dobře větrané místnosti.

- Před instalací zkontrolujte, zda parametry plynové přípojky jsou v souladu s technickými údaji na typovém štítku spotřebiče.

- V případě instalace zařízení na lodi nebo v karavanu, instalační prostor se nesmí využívat pro vytápění.

- Plynové potrubí a elektrický kabel se musí instalovat tak, aby se nedotýkaly žádné části zařízení.

! Pozor

- Zařízení smí instalovat pouze kvalifikovaný instalatér.

- Podmínky seřízení desky jsou uvedeny na typovém štítku.

- Před použitím odstraňte veškeré obalové materiály.

- Po rozbalení spotřebiče se přesvědčte o jeho neporušenosti a bezchybném stavu připojovacího kabelu. v opačném případě neprodleně kontaktujte vašeho prodejce.

- Přilehlý nábytek a materiály, použité k instalaci musí vydržet minimální teplotu nejméně 85 °C nad běžnou provozní teplotou instalační místnosti při provozu spotřebiče.

- Pokud byl plamen hořáku nenadále uhašen, vypněte plynový kohoutek a nezkoušejte ho zapnout dříve, než nejméně po jedné minutě.

- Provoz spotřebiče je provázen vznikem tepla a vlhkosti v místnosti instalace. Zajistěte důkladné větrání kuchyně. Přirozené větrací otvory ponechte otevřené, nebo instalujte mechanické větrání (odsávač).

- Dlouhodobý provoz zařízení bude vyžadovat dodatečné větrání, například otevření oken, nebo zvýšení účinnosti odsávání tam, kde je toto instalováno.

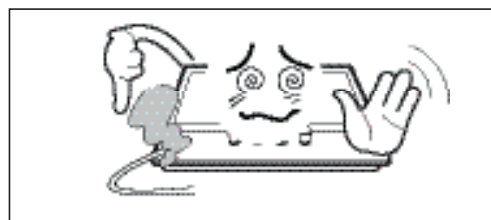
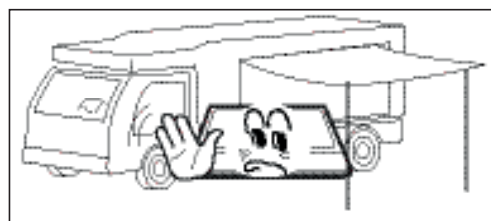
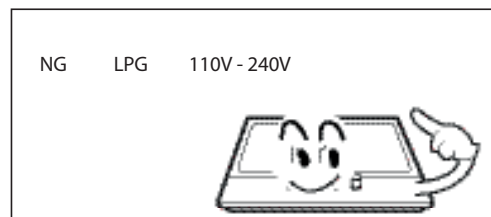
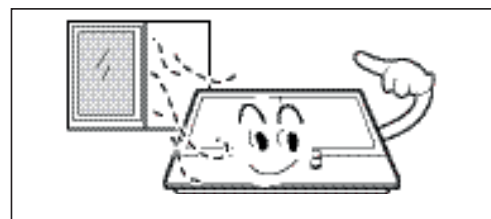

BEZPEČNOST DĚTÍ A OSOB

Nebezpečí

- Nedovolte dětem, aby si hrály v blízkosti zařízení. Varná deska se během provozu silně zahřívá. Zabraňte dětem v přístupu k ní, dokud úplně nevychladne.

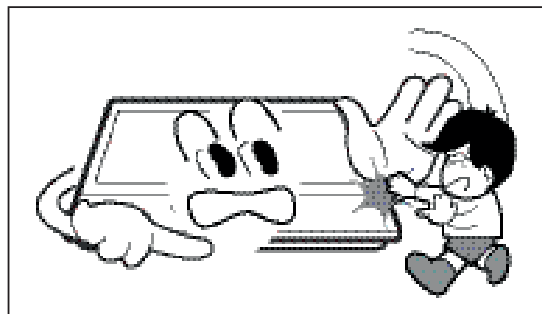

Pozor

- Zařízení je dovoleno obsluhovat pouze dospělými osobami.
- Ke zranění dětí může dojít také stažením horkého nádobí a jeho obsahu z varné desky.
- Zařízení nesmí obsluhovat děti nebo jiné osoby, jejichž fyzické, smyslové, mentální schopnosti, nebo zkušenosti a znalosti jsou nedostačující k používání tohoto přístroje bezpečným způsobem bez dohledu nebo instruktáži zodpovědné osoby, které jej dovedou používat bezpečně.

POUŽÍVÁNÍ VARNÉ DESKY

! Nebezpečí

- Zařízení používejte pouze k přípravě stravy.



- Zařízení žádným způsobem neupravujte. Panel s hořáky není určen pro provoz v součinnosti s časovačem anebo dálkovým ovládáním.

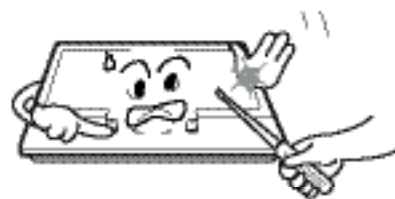

- Provoz spotřebiče je provázen vznikem tepla a vlhkosti v místnosti instalace. Zajistěte důkladné větrání kuchyně. Přirozené větrací otvory ponechte otevřené, nebo instalujte mechanické větrání (odsávač).



- Nepoužívejte zařízení, pokud je v kontaktu s vodou ani jej neprovozujte mokřými rukami.



- Dbejte opatrnosti. Zařízení a jeho povrch se v provozu silně zahřívají



- Nepoužívejte velké utěrky a ručníky, aby nedošlo ke vznícení jejich volných konců od plamenů hořáku.

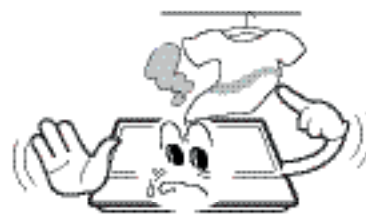

- Nikdy nenechávejte zařízení v provozu bez dozoru.



- Nepoužívejte nestabilní nebo křivé nádoby při vaření. Jejich obsah by se mohl nenadále vylít a způsobit úraz nebo škody.



- Nepoužívejte a neskladujte hořlaviny v zásuvce poblíž varné desky.



- Rychle se kazící potraviny, plastové předměty, spreje apod. mohou být teplem ovlivněny a neměly by se skladovat nad, nebo pod zařízením.



- Během provozu desky nerozprašujte v jejím okolí spreje.



- Přesvědčte se, že ovládací knoflíky hořáků jsou v pozici „●“ pokud se nepoužívají.

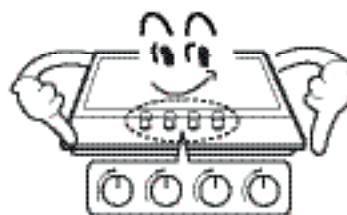

Pozor

- Zařízení je určeno pro provoz v domácím prostředí, nikoliv v profesionálních provozech nebo pro průmyslové účely.
- Dlouhodobý provoz zařízení bude vyžadovat dodatečné větrání, například otevření oken, nebo zvýšení účinnosti odsávání tam, kde je toto instalováno.
- Při manipulaci s nádobím používejte ochranné rukavice nebo vhodné žárovzdorné pomůcky.
 - Při vaření nepokládejte nádobí madly nad plamen, nebo do jeho blízkosti.
 - Udržujte ochranné rukavice a chňapky suché. Vlhký materiál snadněji propouští teplo, čímž se zvyšuje riziko popálení.
 - Hořáky zapalujte až po umístění nádobí na ně. Neohřívejte prázdné nádoby.
 - Na spotřebič nekladte nádobí z plastu nebo hliníkové fólie.
 - Při používání jiných elektrických zařízení současně s varnou deskou dbejte na to, aby se elektrické kabely nedostaly do kontaktu s horkými povrchy či plameny.
- Pokud používáte protetické tělesné prvky, použití varné desky konzultujte předem se svým lékařem.
 - Pro uchopení nádobí nepoužívejte velké ručníky a utěrky. Vlající konce mohou snadno vzplát.
 - Pokud používáte skleněné nádobí, zkontrolujte, zda je určeno pro vaření na plochém povrchu. Prasklou nádobu nepoužívejte.

- Rukojeti nádob směřujte mimo přilehlých hořáků kolem nádoby. Materiál rukojetí by se mohl zahřát, zdeformovat a vznítit.
- Před sejmutím nádoby z desky vždy vypněte plynový hořák.
- Při intenzivním smažení na plný výkon vždy pečlivě dohlížejte na hořák.
- Tuk v nádobě ohřívejte pozvolna a sledujte proces ohřevu.
- Potraviny pro smažení mají být co nejvíce osušeny. Zmražené nebo vlhké čerstvé potraviny mohou způsobit vykypění horkého oleje z pánve.
- Nikdy nesnímejte z varné desky pánve plnou horkého oleje, zejména hlubší nádobu s větším obsahem. Vždy počkejte než tuk vychladne.

ČIŠTĚNÍ A SERVIS

! Nebezpečí

- Nepoužívejte abrazivní materiály a žíraviny.



- Zařízení může opravovat pouze pracovník autorizovaného servisu s příslušným oprávněním za použití originálních náhradních dílů.



! Pozor

- Před jakoukoli údržbou se musí zařízení odpojit od sítě a nechat vychladnout.
- K čištění nepoužívejte parní čistič, nebo jiné tlakové zařízení.

POPIS ZAŘÍZENÍ



	A technical line drawing of a four-burner gas cooktop with a control panel on the right side.
Model	BPG6404B
Typ mřížky	Litina
Horní deska	Sklo
Možnost WOK	Ne
Rozměry (ŠxHxV) mm	600*510*110
Zapalování	Elektrické průběžné
Připojení plynu	G 1/2"
Připojení elektro	110 - 240 V~, 50 Hz/60 Hz, 2 W
Hořáky	Výkonný (1), Střední (2), Nízký výkon (1)
Celkový výkon (kW)	7,5 kW

POPIS ZAŘÍZENÍ

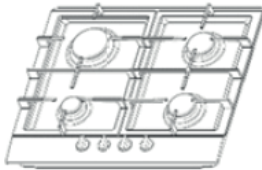
	
Model	BPE6404X
Typ mřížky	Smaltovaná
Horní deska	Nerez ocel
Možnost WOK	Ne
Rozměry (ŠxHxV) mm	590*510*90
Zapalování	Elektrické průběžné
Připojení plynu	G 1/2"
Připojení elektro	110 - 240 V~, 50 Hz/60 Hz, 2 W
Hořáky	Výkonný (1), Střední (2), Nízký výkon (1)
Celkový výkon (kW)	7,5 kW

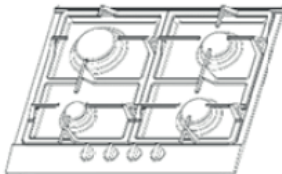

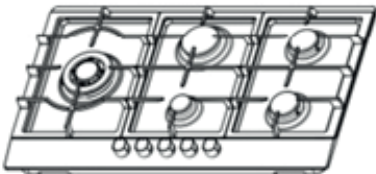

	
Model	BPE6409X
Typ mřížky	Smaltovaná
Horní deska	Nerez ocel
Možnost WOK	Ne
Rozměry (ŠxHxV) mm	590*510*90
Zapalování	Elektrické průběžné
Připojení plynu	G 1/2"
Připojení elektro	110 - 240 V~, 50 Hz/60 Hz, 2 W
Hořáky	Výkonný (1), Střední (2), Nízký výkon (1)
Celkový výkon (kW)	7,5 kW

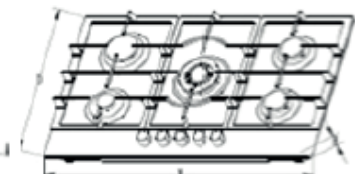
POPIS ZAŘÍZENÍ

	
Model	BPE6504X
Typ mřížky	Litina/Smalt
Horní deska	Nerez ocel
Možnost WOK	Ne
Rozměry (ŠxHxV) mm	750*510*90
Zapalování	Elektrické průběžné
Připojení plynu	G 1/2"
Připojení elektro	110 - 240 V~, 50 Hz/60 Hz, 1 W
Hořáky	Trojité(1), Výkonný (1), Střední (2), Nízký výkon (1)
Celkový výkon (kW)	11,3 kW

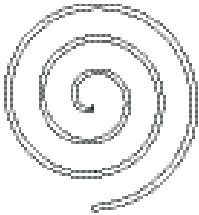
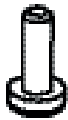
	
Model	BPG6504B
Typ mřížky	Litina/Smalt
Horní deska	Nerez ocel
Možnost WOK	Ne
Rozměry (ŠxHxV) mm	750*520*90
Zapalování	Elektrické průběžné
Připojení plynu	G 1/2"
Připojení elektro	110 - 240 V~, 50 Hz/60 Hz, 1 W
Hořáky	Trojité(1), Výkonný (1), Střední (2), Nízký výkon (1)
Celkový výkon (kW)	11,3 kW

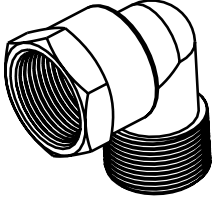
PŘÍSLUŠENSTVÍ

		
Držák desky	Těsnění	Šroub
		
Tryska	Koleno	Instalační manuál

OBSLUHA ZAŘÍZENÍ

Vedle každého ovládacího knoflíku jsou viditelné tyto značky:

- Černý kruh: plyn je vypnutý



Velký plamen: maximální výkon hořáku



Malý plamen: minimální výkon hořáku



Pozice zapalování

- Minimální výkon nastavíme otočením knoflíku regulace do nejzašší pozice proti směru hodinových ručiček.
- Všechny další regulační pozice nastavujeme mezi pozicemi maximálního a minimálního výkonu.
- Symbol na ovládacím panelu vedle knoflíku ukazuje, který hořák je v provozu

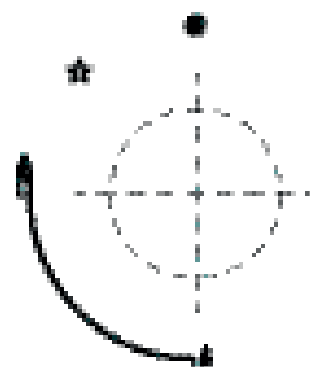

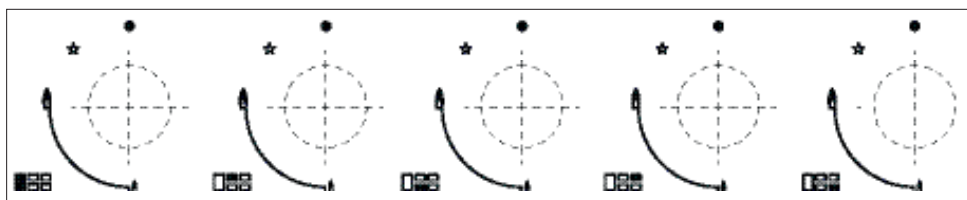

Automatické zažehnutí plamene s bezpečnostní pojistkou (kromě typu BPE6409X)

Varná deska je opatřena bezpečnostní pojistkou hořáku proti zhasnutí plamene, která je určena k zastavení přívodu plynu v případě, že plamen nenadále zhasne (kromě typu BPE6409X).

Zapálení hořáku:

- Zmáčkněte ovládací knoflík hořáku a otočte jej na maximální výkon. Pokud držíte knoflík zmáčkнутý, automatické zapalování zažehne plamen. Podržte knoflík po dobu 15 sekund po zapálení plamene. Jestliže plamen po uvolnění knoflíku zhasne, další pokus zapálení hořáku proveďte až po jedné minutě. Dbejte na důkladné větrání místnosti, aby nedošlo k nahromadění plynu.
- Po zapálení plamene můžete jeho intenzitu regulovat otáčením knoflíku proti směru hodinových ručiček až dosáhnete požadovaného výkonu hořáku. Provozní pozice knoflíku musí být mezi maximální a minimální úrovní výkonu.
- Pokud chcete hořák vypnout, otočte knoflíkem na doraz ve směru hodinových ručiček.
- V případě výpadku proudu můžete zapálit plamen pomocí zápalek. Dbejte přitom zvýšené opatrnosti, aby nedošlo k popálení nebo požáru







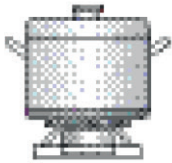

BEZPEČNOST A RADY PRO ÚSPORU ENERGIE

Průměr dna pánve by měl korespondovat s průměrem hořáku.

Hořáky	Průměr nádoby (mm)	
	min.	max.
Trojitý	220	260
Výkonný	180	220
Střední	160	200
Malý	120	180

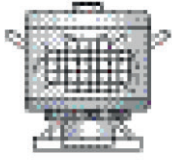
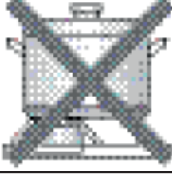
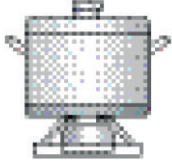

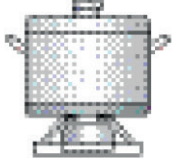
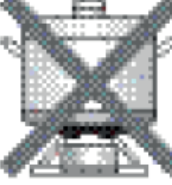
- **Nepoužívejte nádobí, které přesahuje okraj varné desky**

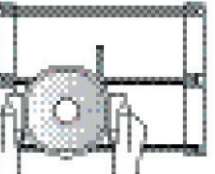
NE		ANO	
	Nepoužívejte nádobí malého průměru na velkém hořáku. Plamen nesmí přesahovat přes okraj dna nádoby.	Používejte nádobí přiměřené velikosti. Takto zabráníte nadměrným ztrátám a změnám vzhledu nádobí vlivem nevhodně zvoleného plamene	
	Vaření bez pokličky zvyšuje ztráty energie. Vždy proto používejte pokličku náležející k danému nádobí.	Používejte pokličku.	
	Pánve s vypouklým a nerovným dnem zvyšují ztráty a mohou způsobit vážný úraz.	Používejte pouze pánve se silným a rovným dnem.	
	Nekladte nádobí na jednu stranu hořáku, mohlo by se převrhnout.	Vždy jej položte do prostřed hořáku pro zajištění dobré stability.	
	Nepoužívejte nádobí s velkým průměrem na hořácích poblíž ovládacích knoflíků. Přenos horkého vzduchu z hořáku pod nádobou do prostoru ovladačů může způsobit poškození knoflíků.		
	Nekladte nádobí přímo na hořák.	Použijte vždy k tomu určený rošt, který je příslušenstvím varné desky.	
	Mezi nádobí a rošt nepokládejte žádné rozptylovače plamene, azbestové podložky apod., může dojít k vážnému poškození varné desky.		
	Varnou desku nepřetěžujte a zabraňte silným rázům a úderům těžkými předměty.	Při vaření dohlížejte na proces a dbejte zvýšené opatrnosti.	



- Nedoporučujeme používat grilovací desky nebo kameny na více hořících současně. Zvýšené množství tepla může poškodit varnou desku.

- Nedotýkejte se varné desky během vaření a po ukončení používání nechte součásti vychladnout, než je uchopíte.



- Jakmile začne tekutina vařit, snižte výkon hořáku na mírný var



ČIŠTĚNÍ A ÚDRŽBA



- Čištění můžete provádět teprve po úplném vychladnutí zařízení.

- Před čištěním také odpojte desku od elektrického rozvodu.

- Čištění provádějte pravidelně, nejlépe po každém použití desky.

- Abrazivní materiály nebo ostré předměty mohou poškodit povrch desky.

- Používejte pouze vodu s přísadkou vhodného saponátu

Možno použít	Nepoužívejte
 Měkký hadr	 Silonový kartáč
 Neutrální detergent	 Kovový kartáč
	 Jedlý olej
	 Kyselé/Zásadité Rozpouštědla
	 Abraziva
	 Ředidlo/benzín

Mřížka a otočné knoflíky

- Sejměte mřížku z varné desky.

- Vyčistěte mřížku a knoflíky měkkým hadrem, roztokem mycího prostředku v teplé vodě. Pokud je znečištění většího rozsahu, před čištěním mřížku nechte odmočit.

- Osušte čistou suchou utěrkou

Vrchní deska

- Pravidelně čistěte horní desku pomocí utěrky namočené v roztoku mycího prostředku a dobře vyždímané.

- Po vyčištění osušte utěrkou.

- Slané potraviny a tekutiny důkladně odstraňte, mohou způsobit korozi varné desky.

- Plochy z nerez oceli mohou časem měnit barvu, Vzhledem k vysokým provozním teplotám je tento jev normální. Vyčistěte nerezové plochy po každém použití desky prostředkem vhodným na nerezovou ocel.

Hořáky

- Sejměte víko a rozptylovač plamene zvednutím směrem nahoru.
- Namočte je do vody s přídavkem čistícího prostředku.
- Po umytí a opláchnutí je důkladně osušte. Dbejte na to, aby byly otvory pro plameny naprosto čisté a suché.
- Misku hořáku otřete vlhkým hadrem a osušte.
- Zapalovač a bezpečnostní pojistku jemně otřete vyždímaným hadrem a vytřete dosucha.
- Před složením hořáku zkontrolujte, zda není ucpaná tryska.

Složení hořáků

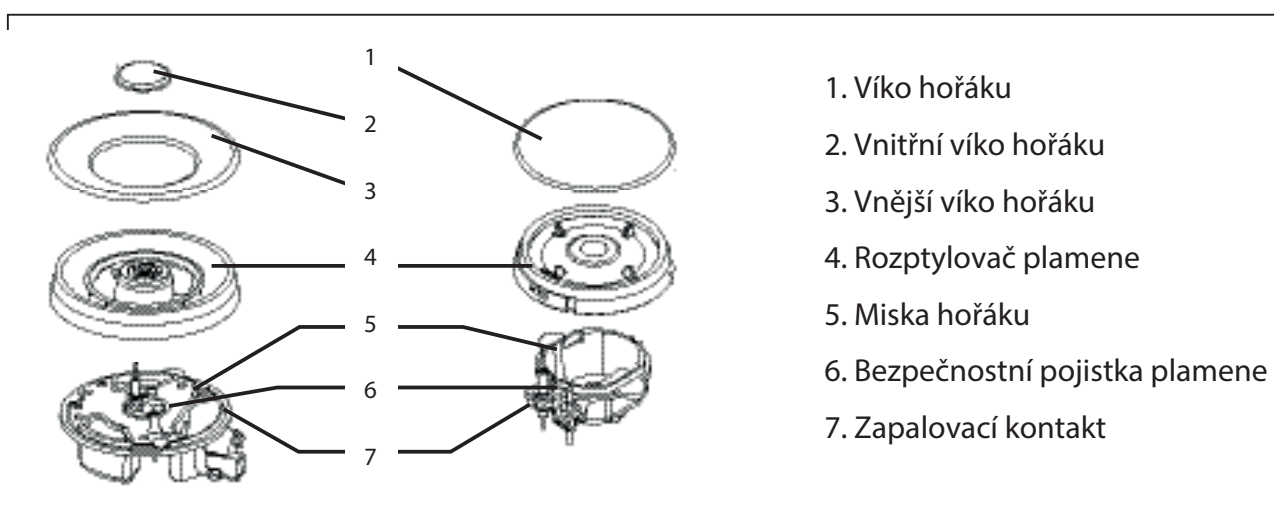

1. Položte rozptylovač plamene (4) na misku hořáku (5) tak, aby zapalovač a pojistka procházely příslušnými otvory v rozptylovači plamene. Rozptylovač musí správně dosednout na své místo.
2. Umístěte víko hořáku (1, 2, 3) na rozptylovač plamene (4) tak, aby výstupky zapadly do prohlubní, které jsou pro ně určeny.



Po čištění poskládejte všechny díly správným způsobem.

Nepřehazujte pořadí dílů.

Středící výstupky musí přesně zapadnout do příslušných prohlubní.

INSTRUKCE PRO UŽIVATELE

- Neupravujte zařízení.
- Varnou desku musí instalovat kvalifikovaný instalatér.

- Před instalací zkontrolujte vaši plynovou přípojku, zda odpovídá konfiguraci desky (druh a tlak plynu) a případně proveďte úpravu (výměna trysek, apod.).
- Údaje o varné desce jsou uvedeny na typovém štítku na výrobku.
- Zařízení se nepřipojuje na komíny sloužící k odvodu spalin.
- Instalujte a připojujte v souladu s aktuálně platnými instalačními předpisy a normami. Zvláštní pozornost věnujte požadavkům na větrání místnosti.
- Před instalací uzavřete hlavní přívod plynu a vypněte elektrický jistič.
- Zařízení obsahující elektrické součásti se musí dokonale uzemnit.
- Přesvědčte se, že plynové potrubí a elektrický kabel se po instalaci nedotýkají částí, které mohou být v provozu horké.
- Plynové potrubí nesmí být zalomeno, plynová a elektrická přípojka musí být přístupná i po instalaci.
- Zkontrolujte rozměry desky a také rozměry instalačního otvoru v pracovní desce.
- Nábytkové díly a materiál nad varnou deskou a v jejím okolí musí být vyroben z nehořlavého materiálu. Teplu odolné musí být také další povrchy nad a kolem desky a lepidlo, kterým jsou upevněny, které nejsou v přímém kontaktu s varnou deskou, aby se zabránilo jejich degradaci
- Otočte knoflíkem a zapalte všechny hořáky. Zkontrolujte plamen, zda je modrý a bez žlutých špiček. Pokud jsou plameny nepravidelné, přesvědčte se, že:
 - Víko hořáku je umístěno správně
 - Rozptylovač plamene je umístěn správně
 - Hořák je svisle srovnán s tryskou
- Instalační technik provede po instalaci zkoušku těsnosti a funkční zkoušku spotřebiče.
- Pružná připojovací hadice musí být upevněna tak, aby nepřišla do styku s pohyblivými částmi nábytku (zásuvky, apod.,) a aby nemohlo dojít k jejímu potenciálnímu promáčknutí, nebo zalomení.

INSTALACE

BPE6409X

BPE6404X

BPE6504X

BPG6504B

BPG6404B

● Zařízení je určeno pro vestavbu do kuchyňské linky nebo 600 mm širokého pracovního prostoru, poskytujícího následující minimální rozměry a vzdálenosti:

● Hrany varné desky musí být ve vzdálenosti nejméně 60 mm od bočních, nebo zadní zdi.

● 700 mm mezi nejvyšším bodem varné desky (včetně hořáků) a spodní stranou jakékoli vodorovné plochy přímo nad ní.

● 400 mm mezi plochou varné desky a plochou nábytku bezprostředně nad ní za předpokladu, že hrany této plochy jsou maximálně v rovině s vnějším okrajem varné desky. v případě, že spodní strana vodorovného povrchu nad deskou je níže než 400 mm, pak musí být vnější hrany této plochy posazeny dovnitř alespoň o 50 mm od vnějšího okraje desky.

● 50 mm volný prostor kolem zařízení z každé strany mezi povrchem varné desky a jakýmkoli hořlavým materiálem.

● Mezi spodní stranou varné desky a jakýmkoli povrchem pod ní musí být mezera nejméně 25 mm, maximálně 74 mm.

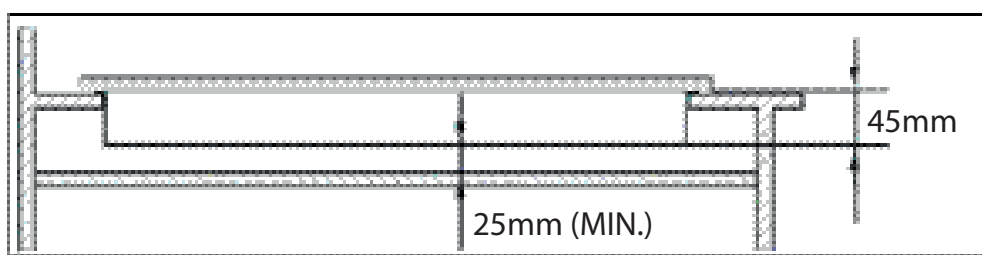
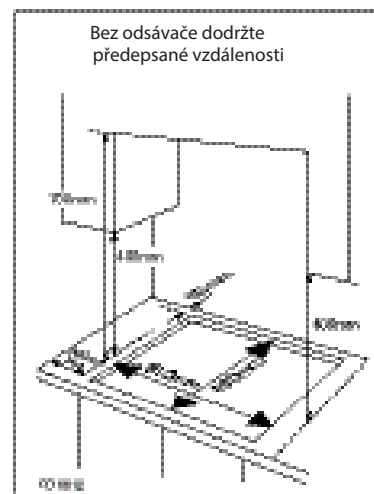

● Pokud je pod varnou deskou umístěna trouba, tato musí mít nucenou ventilaci pro ochlazování.

● Zkontrolujte rozměry trouby v instalační příručce.

● Velikost výřezu pro instalaci musí být dodržena.

INSTALACE

1. Sejměte mřížku, víko hořáku a rozptylovač plamene a opatrně otočte desku spodní stranou nahoru. Položte ji na měkkou podložku. Dbejte, aby se při tom nepoškodily zapalovače a bezpečnostní pojistky.

2. Kolem okrajů varné desky aplikujte dodanou těsnící hmotu.

3. Těsnící hmotu položte bez mezery a také ji nepřekládejte přes sebe, kvůli nadměrné výsledné tloušťce.

Pružné těsnění

Tloušťka těsnění je 3 mm, šířka 10 mm.



Nepoužívejte silikonovou těsnící hmotu pro utěsnění prostoru mezi deskou linky a zařízením. Ztížilo by to sejmutí varné desky v budoucnu obzvláště pro účely případného servisu nebo výměny.

1. Umístěte držáky desky (B) na otvory pro šrouby. v každém rohu varné desky jsou otvory pro šrouby. Opatrně přichyťte držáky (B) šroby (C) tak, aby držáky bylo možno seřizovat.

2. Opatrně varnou desku otočte a vložte do vestavného otvoru v pracovní desce, který jste vyřízli.

3. Po vložení nastavte držáky vhodným způsobem tak, aby po utažení šroubů byla varná deska upevněna. Následně citlivě dotáhněte šrouby (C), čímž se deska upevní do vestavného otvoru.

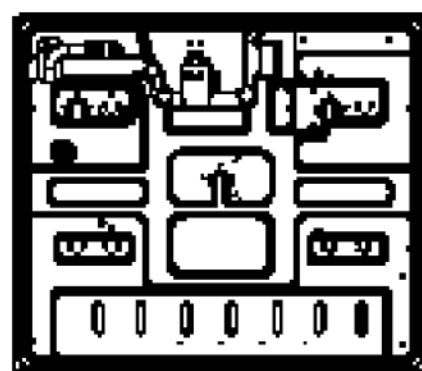
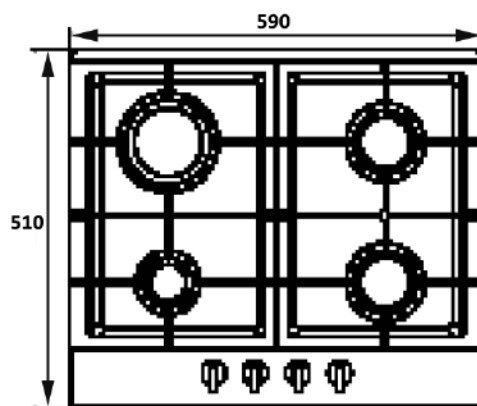

Spodní pohled

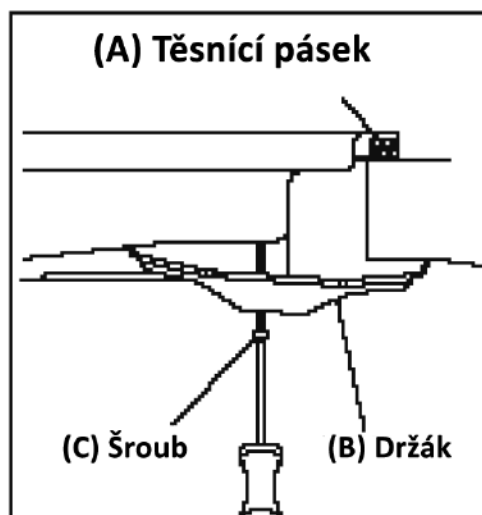
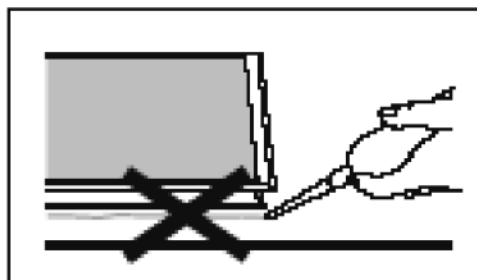

PŘIPOJENÍ PLYNU

- Zařízení se musí instalovat v souladu s místními předpisy a normami.
- Zařízení se může provozovat na LPG (propan/butan) anebo na zemní plyn. Příslušnou přestavbu musí provést výhradně kvalifikovaný technik.

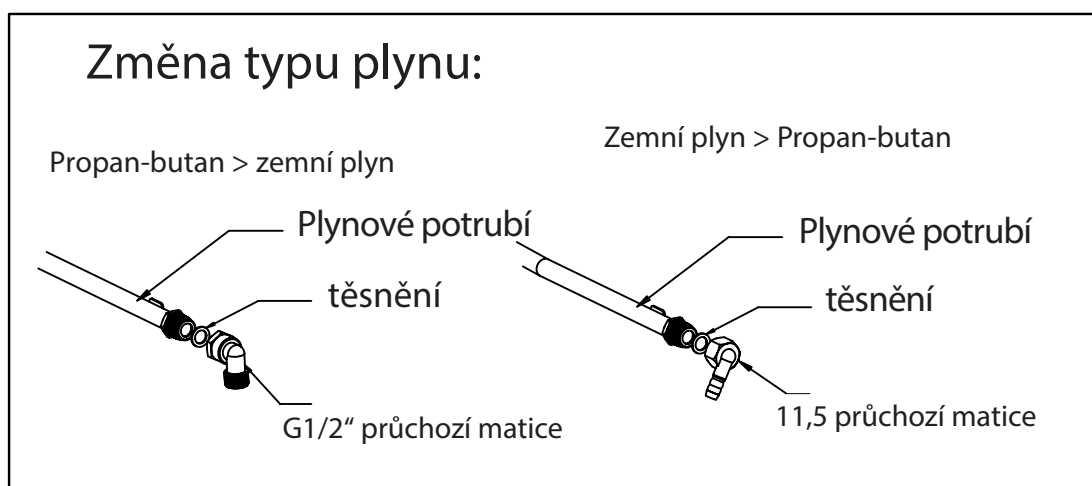

- Plynová zařízení musí instalovat odborně způsobilá osoba v souladu s místními předpisy pro instalaci plynových spotřebičů.
- Dodržení předepsaného způsobu instalace je vaší odpovědností a ve vašem zájmu.

Kategorie plynu, typ plynu a země určení (pro všechny modely)

I3+(28-30/37)	G30 butan při 28-30mbar a G31 Propan při 37mbar	BE, CH, CY, CZ, ES, FR, GB, GR, IE, IT, LT, LU, LV, PT, SK, SI
I3B/P(30)	G30 butan a G31 Propan při 30mbar	BE, CY, DK, EE, GB, HU, IT, LT, NL, NO, SE, SI, SK, RO, HR, TR, BG, IS, LU, MT, FI
I2H/I2E/I2E+	G20 metan při 20mbar	Při, CH,CZ,DK,ES,FI,GB,GR,IE,IS,IT,PT,SE,SI,SK,DE,LU,GE,FR
II2H3+	G20 při 20mbar, G30 butan při 28-30mbar a G31, Propan při 37mbar	CH, CZ,ES,GB,GR,IE, IT,PT,SI
II2H3B/P(30)	G20 při 20mbar, G30 butan a G31 Propan při 30mbar	CH,CZ,DK,FI,GR,SE,SI,SK
II2E+3+	G20/G25 při 20/25mbar, G30 butan při 28-30mbar a G31 Propan při 37mbar	BE, FR
II2H3B/P	I2H: G20 metan při 20mbar I3B/P: G30 butan a G31 propan při 30mbar	CH,CZ,DK,FI,GR,SE,SI,SK,MA
II2H3+	I2H: G20 metan při 20mbar, I3+: G30 butan při 30mbar a G31 propan při 37mbar	CH, CZ,ES,GB,GR,IE, IT,PT,SI
II2E+3+	I2E: G20 metan při 20mbar, I3+: G30 butan při 30mbar a G31 propan při 37mbar	BE, FR,

DRUH PLYNU

reference	typ a tlak plynu	Elektrické připojení	Tryska			
			WOK	Velký	Střední	Malý
BPE6409X		110 - 240 V, 50/60 Hz	3,6 kW (263 g/h)	3,0 kW (219 g/h)	1,75 kW x 2 (127 g/h)	1,0 kW (73 g/h)
BPE6404X	G20 20		-	1,3	0,97	0,72
BPG6404B	G30 29		-	0,85	0,65	0,5

reference	typ a tlak plynu	Elektrické připojení	Tryska			
			WOK	Velký	Střední	Malý
		110 - 240 V, 50/60 Hz	3,8 kW (227 g/h)	3,0 kW (219 g/h)	1,75 kW x 2 (127 g/h)	1,0 kW (73 g/h)
BPE6504X	G20 20		1,41	1,3	1,00	0,78
BPG6504B	G30 29		0,99	0,87	0,66	0,50

ELEKTRICKÉ PŘIPOJENÍ

- Zařízení musí být uzemněno.
- Zařízení je určeno pro připojení k rozvodu 220-240 V, 50/60 Hz střídavého proudu.
- Vodiče v připojovacím kabelu jsou označeny barevně takto:
 - Žlutozelený - Uzemnění
 - Modrý - nulák
 - Hnědý - fáze



Žlutozelený vodič se musí připojit k svorce, označené jako uzemnění, písmenem „E“, nebo symbolem pro uzemnění.

PŘIPOJENÍ PLYNU



- Učiňte nezbytná opatření, týkající se činností a úprav, které mají být provedeny při konverzi spotřebiče z jednoho druhu plynu na jiný.
- Všechny tyto práce musí provést kvalifikovaný technik.
- Před započítím práce vypněte plyn a a odpojte elektřinu.

Výměna trysek

- Sejměte mřížku, víko hořáku a rozptylovač plamene.
- Odšroubujte trysku trubkovým klíčem 7 mm a nahradte ji předepsaným hořákem pro uvažovaný typ plynu.
- Opatrně poskládejte zpět všechny díly.
- Po výměně trysek je nutno tyto pevně utáhnout klíčem.

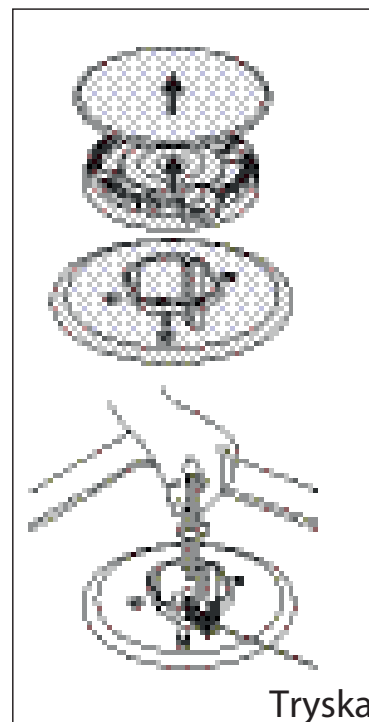

Nastavení minimálního výkonu plamene

- Otočte ovladač výkonu na minimum.
- Sejměte knoflíka doprostřed hřídele vložte úzký šroubovák.
- Minimální výkon je nastaven správně tehdy, když má plamen délku kolem 3 – 4 mm
- Pro propan/butan musí být stavěcí šroub pevně zašroubován.
- Nasadte ovládací knoflík.
- Zkontrolujte, zda při rychlém otočení knoflíku z maxima na minimum plamen nevyhasíná. Pokud ano, sejměte opět knoflík a proveďte opakované nastavení až do doby, než plamen po skokovém snížení výkonu nezhasíná.
- Opakujte tento postup s každým hořákem.

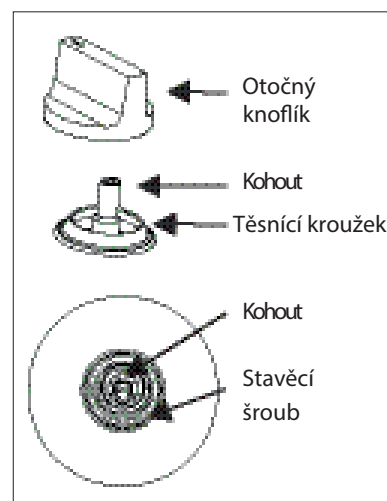

- **Po výměně hořáku technik vyznačí typ plynu spotřebiče na typovém štítku.**
- **Nerozebírejte stavitelný ventil plynového uzávěru (kohoutku) v případě, že je uzávěr vadný, vyměňte ho celý za nový.**
- **Před sestavením hořáků zkontrolujte, zda nejsou ucpané trysky.**
- **Po změně typu plynu je nutno provést zkoušku těsnosti (mýdlovou vodou nebo detektorem plynu)**

ZÁVADY A JEJICH ŘEŠENÍ

- Opravy může vykonat pouze autorizovaný servisní technik. Nesprávné provedení oprav může mít za následek ohrožení zdraví a života osob.
- Některé menší závady je možno řešit následujícím způsobem

Problém	Možná příčina	Řešení
Deska nefunguje	Deska nedává jiskru	Zkontrolujte elektrické připojení
	Hořák je špatně složen	Složte hořák správným způsobem
	Zavřený přívod plynu	Otevřete úplně plynový ventil
Zapalování nefunguje správně	Přívod plynu není plně otevřen	Otevřete úplně plynový ventil
	Hořák je špatně složen	Složte hořák správným způsobem
	Zapalovací kontakt je znečištěn	Očistěte kontakt
	Hořák je vlhký	Víko hořáku vytřete dosucha.
	Otvory v rozptylovači plamene jsou ucpané	Vyčistěte otvory v rozptylovači plamene
Hořák po zapálení vydává hluk	Hořák je špatně složen	Složte hořák správným způsobem
Plamen za provozu zhasne	Hlídaní plamene je znečištěno	Vyšistěte zařízení pro kontrolu plamene.
	Při vaření došlo k vykypění potraviny	Vypněte plyn ovladačem. Počkejte minutu a zkuste plamen opět zapálit.
	Silný průvan plamen uhasil	Vypněte plyn, odstraňte průvan a počkejte jednu minutu. Pak zkuste znovu zapálit hořák.
Plamen je žluté barvy	Otvory v rozptylovači plamene jsou ucpané	Vyčistěte otvory v rozptylovači plamene
	Deska je připojena na jiný typ plynu	Zkontrolujte typ plyne a konfiguraci desky, upravte konfiguraci (výměna trysek).

Problém	Možná příčina	Řešení
Plamen je nestabilní	Hořák je špatně složen	Složte hořák správným způsobem
Je cítit plyn	Únik plynu	Přestaňte používat desku a uzavřete přívod plynu do sporáku. Otevřete okna a větrejte. Zavolejte náš servis z venkovního prostředí.



Pokud problém není vyřešen, kontaktujte servisní středisko.

OCHRANA ŽIVOTNÍHO PROSTŘEDÍ



Toto zařízení bylo vyrobeno v souladu s nařízením EU č. 19/2012/EK které se týká nakládání s odpady vznikajících z elektrických a elektronických zařízení (WEEE). Správnou likvidací zařízení zabráníte potenciálně negativním dopadům na životní prostředí a lidské zdraví, které by hrozily z nesprávné likvidace.

Tento symbol na výrobku nebo jeho balení udává, že tento výrobek nepatří do domácího odpadu. Je nutné odvézt ho do sběrného místa pro recyklaci elektrického a elektronického zařízení. Zajištěním správné likvidace tohoto výrobku pomůžete zabránit negativním důsledkům pro životní prostředí a lidské zdraví, které by jinak byly způsobeny nevhodnou likvidací tohoto výrobku.

Podrobnější informace o recyklaci tohoto výrobku zjistíte u příslušného místního úřadu, služby pro likvidaci domovního odpadu nebo v obchodě, kde jste výrobek zakoupili. Dovozce, firma ELMAX Store, a. s., je povinna, po jeho upotřebení zajistit zpětný odběr a odborné odstranění, případně jeho využití. Pro splnění této podmínky má dovozce uzavřenou smlouvu s firmou ELECTROWIN, a. s., která má svou síť míst zpětného odběru v celé republice.

Seznam sběrných míst je k dispozici na internetové adrese: www.electrowin.cz nebo www.elmax.cz. Vyřazenou chladničku lze rovněž odložit do sběrného dvora, provozovaného obcí v místě Vašeho bydliště, případně ji lze odložit v rámci mobilního sběru nebezpečných odpadů, který obec zajišťuje minimálně dvakrát ročně.

Brandt

Výhradní dovozce:

ELMAX STORE, a. s.

Topolová 777/2

735 42 Terlicko

tel: 599 529 262

**CENTRÁLNÍ DISPEČINK
SERVISU:**

tel.: 599 529 251