

Brandt

CZ Návod k obsluze a montáži

Sklokeramická varná deska

BPV6210B

BPV6221B



Vážený zákazníku,

děkujeme Vám za důvěru projevenou značce **BRANDT** koupí tohoto produktu.

Do vývoje a výroby Vašeho nového spotřebiče jsme vložili veškeré naše zkušenosti a věnovali mu maximální péči tak, abychom Vám nyní mohli nabídnout spotřebič, u něhož jde moderní vzhled, výkonnost a spolehlivost ruku v ruce s uživatelským komfortem, a který proto, jak pevně věříme, dokonale uspokojí všechny Vaše požadavky a bude Vám sloužit mnoho let.

BRANDT vyrábí také další spotřebiče pro Vaši domácnost – širokou škálu chladniček, pečících trub, varných desek, sporáků, digestoří, myček nádobí, sušiček či praček, které lze vhodně zkombinovat s Vaší novou mikrovlnnou troubou a výborně tak doplnit vybavení Vaší domácnosti.

Naprostá spokojenost klientů je naší zásadou i prioritou. V případě jakýchkoli dotazů či zájmu o další informace jsou Vám proto k dispozici pracovníci našeho zákaznického servisu (bližší informace naleznete na zadní straně návodu).

BRANDT



K dispozici jsou Vám také webové stránky **www.brandt.cz**, kde najdete nejen všechny naše produkty, ale i řadu užitečných informací a zajímavých odkazů.

Ve snaze neustále zlepšovat a modernizovat naše výrobky si vyhrazujeme právo měnit technické, funkční a estetické parametry produktu.



Upozornění:

Před uvedením spotřebiče do provozu si pozorně prostudujte tento návod k obsluze a instalaci, abyste se důkladně seznámili s jeho fungováním.

PŘEDMLUVA

Bezpečnostní upozornění

Vaše bezpečnost je pro nás důležitá. Před používáním vaší varné desky si přečtěte tento návod.

Instalace

Nebezpečí úrazu elektrickým proudem

- Při jakékoli údržbě či opravách odpojte zařízení ze sítě.
- Zařízení musí být vždy dobře uzemněno.
- Úpravy elektrické instalace v budově musí provádět kvalifikovaný technik.
- Nedodržení těchto doporučení může vést k ohrožení zdraví a života.

Nebezpečí zranění

- Dbejte zvýšené opatrnosti, okraje varné desky jsou ostré.
- Nedbalé zacházení může vést ke zraněním a pořezání.

Důležité bezpečnostní instrukce

- Před instalací nebo používáním varné desky si přečtěte důkladně tento návod.
- Na varnou desku nikdy nepokládejte hořlavé materiály.
- Tento návod poskytněte osobě, instalující varnou desku. Může to snížit vaše náklady na její zprovoznění.
- Zařízení se musí instalovat podle tohoto návodu, jinak hrozí ohrožení zdraví osob a majetku.
- Instalaci musí provádět pouze autorizovaná osoba.
- Zařízení musí být připojeno do elektrické sítě přes náležitě dimenzovaný jistič s příslušným počtem spínaných okruhů.
- Nevhodná instalace zařízení může vést k ztrátě záruk a nároků vyplývajících z odpovědnosti za škody.

Provoz a údržba

Nebezpečí úrazu elektrickým proudem

- Nikdy nevařte na prasklé, nebo poškozené varné desce. V podobném případě okamžitě odpojte od zdroje elektřiny (hlavním spínačem) a kontaktujte kvalifikovaného technika.
- Před údržbou vždy odpojte zařízení od sítě.
- Nedodržení těchto doporučení může vést ke zranění nebo smrti osob.

Ohrožení zdraví

- Toto zařízení odpovídá normám týkajícím se elektromagnetické bezpečnosti.
- Přesto osoby s kardiostimulátory nebo elektrickými implantáty (např. inzulinové pumpy) musí konzultovat používání desky se svým lékařem, zda provoz těchto zařízení nebude ovlivněn elektromagnetickým polem.
- Nedodržení těchto doporučení může vést ke smrti osob.

Rizika vyplývající z ohrožení nadměrným teplem

- Během používání se přístupné povrchy zařízení ohřívají tak, že mohou způsobit popáleniny.
- Než deska úplně vychladne, zabraňte styku těla, oblečení, nebo jiných předmětů s povrchem varné desky.
- Na povrch zařízení nepokládejte kovové předměty, jako příbory, pokličky apod. Tyto se mohou zahřát a způsobit popáleniny při jejich uchopení.
- Zabraňte dětem v přístupu k varné desce.
- Madla nádob se mohou také ohřívát. Dbejte, aby rukojeti nebyly vystaveny teplu sálajícímu z vedlejších varných zón desky. Nádobí na desku pokládejte tak, aby nemohlo dojít k jejich uchopení dětmi.
- Nedodržení těchto rad může vést k vážnému ohrožení zdraví osob.

Riziko řezných ran

- Škrabka povrchu varné desky je velmi ostrá. V případě odstranění jejího ochranného krytu ji používejte s mimořádnou opatrností a chraňte ji před dětmi.
- Nedodržení tohoto doporučení může vést k zranění.

Důležité bezpečnostní instrukce pro provoz varné desky

- Nenechávejte zařízení v provozu bez dozoru. Vyvření obsahu nádob může způsobit kouř a tuk se může vznítit teplem varné desky.
- Varnou desku nepoužívejte jako pracovní nebo úschovný prostor.
- Nepokládejte na ni žádné předměty nebo nádobí, pokud není v provozu.
- Nenechávejte na desce či v její blízkosti magnetické předměty (platební a paměťové karty) nebo elektronická zařízení (počítače, přehrávače apod.). Může dojít k jejich ovlivnění magnetickým polem.
- Nepoužívejte varnou desku k vytápění místnosti.
- Po použití vždy zařízení vypněte tak, jak je uvedeno v návodu. Nespolehejte na autodetekci, která vypíná desku v případě, že sejmete nádobu z varné zóny.
- Nedovolte dětem, aby si hrály se zařízením, seděly, stály nebo na ni lezli.
- Neschovávejte předměty zájmu dětí do skříněk nad varnou deskou. Děti, lezoucí po desce se mohou vážně zranit.
- Při používání varné desky nenechávejte děti v její blízkosti bez dozoru.
- Děti nebo osoby se sníženou schopností používat zařízení musí být poučeny v jejím používání zodpovědnou a kompetentní osobou. Tato osoba si musí být jista, že děti nebo osoby neohrozí při používání desky sebe a své okolí.
- Neopravujte ani nevyměňujte žádné části kromě těch, které jsou vysloveně doporučeny v návodu. Každý další servis musí provést kvalifikovaná osoba.
- Nepoužívejte parní čističe.
- Na plochu varné desky nepokládejte těžké předměty.
- Nestoupejte na její povrch.
- Nepoužívejte nádoby s roztřepeným okrajem a nešoupejte je po povrchu desky. Může dojít k jejímu poškrábání.

- Nepoužívejte drátěnku, nebo abrazivní čističe, mohou poškrábat povrch.
- Poškozený napájecí kabel musí být neprodleně vyměněn autorizovaným servisem, nebo kvalifikovanou osobou, jinak hrozí riziko úrazu elektrickým proudem.
- Zařízení je určeno pro domácí provoz. Používání je dovoleno v krytých, uzavřených a vytápěných prostorách, jako jsou kuchyně apod.
- Používání varné desky v profesionálních provozech, jako například kuchyně personálu v obchodech, úřadech a jiných pracovních prostorách, klienty hotelů, motelů a restaurací, či jiných obchodních prostor, klienty v kuchyňských prostorách kempů, není vhodným způsobem používání, jak je definováno výrobcem.
- POZOR: Zařízení a jeho součásti se ohřívají!
- Děti ve věku do 8 let nenechte v místnosti, kde je deska instalována, pokud nejsou pod neustálým dohledem zodpovědné osoby.
- Osoby mladší osmi let a osoby se sníženými fyzickými, psychickými nebo smyslovými schopnostmi nebo osoby nedostatečně obeznámené s principy obsluhy a fungování tohoto spotřebiče jej smějí používat pouze pod dohledem nebo předchozí jasně a srozumitelné instrukci osobou s dostatečnou znalostí, zodpovědnou za jejich bezpečnost.
- Děti by si neměly hrát se zařízením. Údržbu a čištění spotřebiče nelze svěřit dětem bez dozoru.
- POZOR: Nenadálé vyprsknutí oleje či tuku může být nebezpečné a může způsobit požár. Nesnažte se hasit oheň vodou. Vypněte zařízení a oheň uhasťte zakrytím pokličkou nebo ohnivzdornou příkrývkou.
- POZOR! Nebezpečí požáru. Neskladujte předměty na varné desce!
- Zařízení není určeno pro použití dálkového ovládání nebo časovače.
- silně zahřívá. Zabraňte dětem v přístupu k ní, dokud úplně nevychladne.

ÚVOD K VÝROBKU

Půdorysné zobrazení

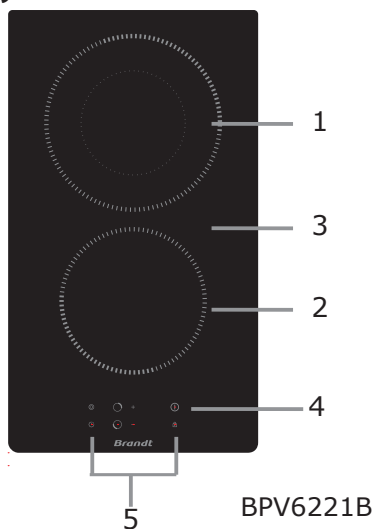

1. 200 mm zóna - max. 700/1700 W
2. 165 mm zóna - max. 1200 W
3. Skleněná deska
4. Zapnuto/vypnuto
5. Ovládací panel

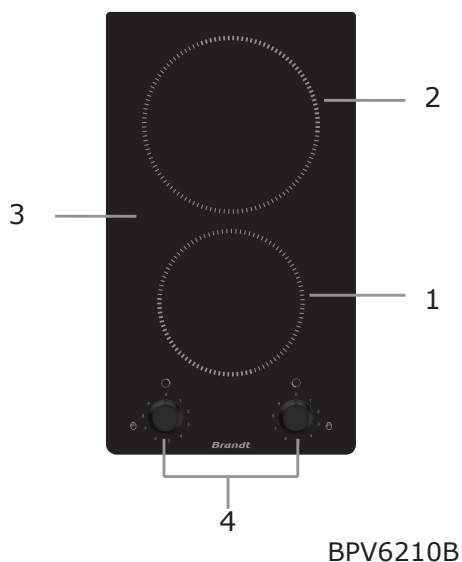

1. 200 mm zóna - max. 1200 W
2. 165 mm zóna - max. 1800 W
3. Skleněná deska
4. Ovládací knoflíky

Ovládací panely

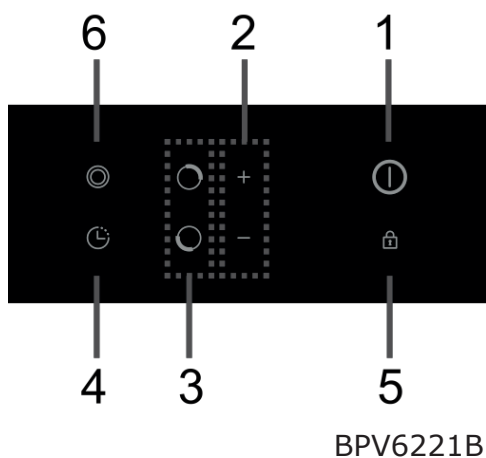

1. Ovladač ZAP/VYP
2. Regulace výkonu/časovače
3. Volba varné zóny
4. Časovač
5. Ovládání zámku
6. Ovládání dvojité zóny

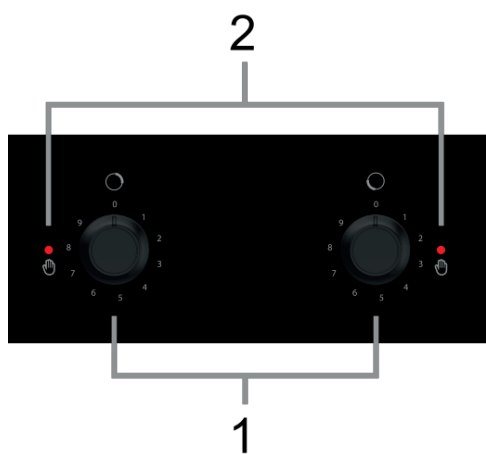

BPV6210B

1. Regulace výkonu
2. Indikátor horkého povrchu

Princip činnosti

Sklokeramická deska pracuje na principu přímého ohřevu prostřednictvím odporové spirály, jejíž výkon se nastavuje dotykovými ovladači nebo knoflíkovými otočnými voliči.

Než začnete desku používat

Čtěte tento návod a zvláštní pozornost věnujte části o bezpečnosti instalace a používání.

Sejměte všechny ochranné a balící materiály z desky.

Technická specifikace

| | |
|-------------------------------|------------------------|
| Varná deska | BPV6221B |
| Počet varných zón | 2 |
| Napájení | 220 - 240 V~, 50/60 Hz |
| Instalovaný elektrický příkon | 2900 W |
| Rozměry (ŠxHxV)mm | 288x510x55 |
| Vestavné rozměry AxB (mm) | 268x490 |

| | |
|-------------------------------|------------------------|
| Varná deska | BPV6210B |
| Počet varných zón | 2 |
| Napájení | 220 - 240 V~, 50/60 Hz |
| Instalovaný elektrický příkon | 3000 W |
| Rozměry (ŠxHxV)mm | 288x510x55 |
| Vestavné rozměry AxB (mm) | 268x490 |

Hmotnosti a rozměry jsou přibližné. Specifikace se může změnit bez předchozího oznámení vlivem neustálých vývojových změn.

POUŽÍVÁNÍ VARNÉ DESKY

Dotykové ovladače

Ovladače reagují na dotyk, není třeba vyvíjet tlak.

Pro ovládání používejte bříško prstu, nikoli jeho špičku.

Při každé aktivaci uslyšíte pípnutí.

Dbejte na čistotu dotykových ovladačů a jejich snadnou přístupnost. Již slabá vrstva vody může ovladače učinit nesnadno ovladatelnými.

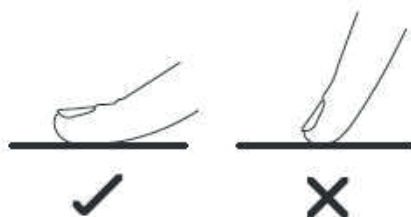

Volba správného nádobí

Nepoužívejte nádobí se zkroucenými okraji nebo dnem.



Přesvědčte se, že dno nádob je hladké, dobře přiléhá na skleněný povrch a je stejné velikosti, jako varná zóna. Nádobu vždy na varné zóně vystředte.

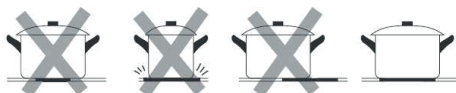



Nádobí vždy zvedejte, šoupáním můžete poškrábat povrch desky.



Jak používat varnou desku typu BPV6221B

Započetí vaření

Po zapnutí uslyšíte pípnutí, všechny indikátory se rozsvítí na 20 sekund a pak zhasnou. Varná deska je nyní připravena k provozu.

Dotkněte se tlačítka Zapnuto/Vypnuto. Všechny indikátory začnou blikat  po dobu 8 sekund. Poté po 8 sekundách nebo po doteku jakéhokoli tlačítka všechny ukazatele výkonu ukazují 

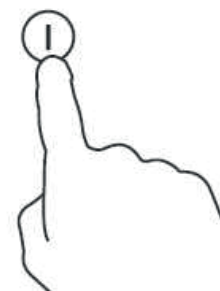

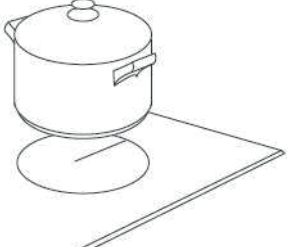
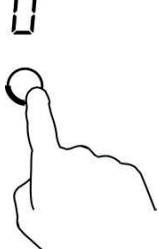
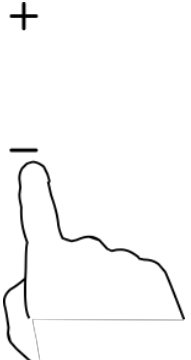
| | |
|------------------------------------------------------------------------------------------------------------------------------------------------------------------------------------------------------------------------------------------------------------------------------------------------------------------------------------------------------------------------------------------------------------------------------------------------------------------------------------------------------------------------------|--------------------------------------------------------------------------------------|
| <p>Na varnou zónu postavte vhodnou nádobu.</p> <p>Přesvědčte se, že dno nádoby a povrch zóny jsou čisté a suché.</p> |  |
| <p>Dotkněte se tlačítka volby zóny</p> |  |
| <p>Zvolte úroveň výkonu dotekem na ovladač „+“ nebo „-“.</p> <p>Po nastavení výkonu potvrďte na tlačítko volby zóny ještě jednou nebo počkejte 5 sekund pro automatické potvrzení volby.</p> <p>Přidržením tlačítek „+“ nebo „-“ se výkon plynule přesouvá směrem nahoru nebo dolů.</p> <p>Přímé nastavení úrovně „9“ je možné zmáčknutím tlačítka „-“.</p> <p>Pokud ne zvolíte výkon do jedné minuty, varná deska se automaticky vypne. Opakujte postup od bodu 1.</p> <p>Během vaření můžete výkon průběžně seřizovat.</p> |  |

Ukončení vaření

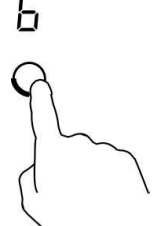
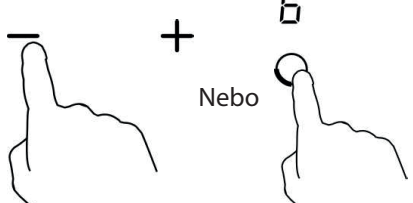
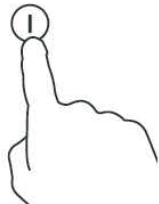
| | |
|------------------------------------------------------------------------------------------|---------------------------------------------------------------------------------------|
| <p>Dotkněte se ovladače zóny, kterou chcete vypnout</p> |  |
| <p>Dotekem na tlačítko „-“ nebo ovladače zóny vypněte danou zónu.</p> |  |
| <p>Vypněte celou varnou desku dotekem a podržením ovladače ZAP/VYP po dobu 3 sekund.</p> |  |



Pozor na horký povrch

Zobrazený znak „H“ vypovídá o horké zóně. Když povrch vychladne, symbol „H“ zmizí. Tato funkce se dá použít také pro úsporu energie, můžete pokračovat ve vaření na již ohřáté varné zóně.

H



–

+



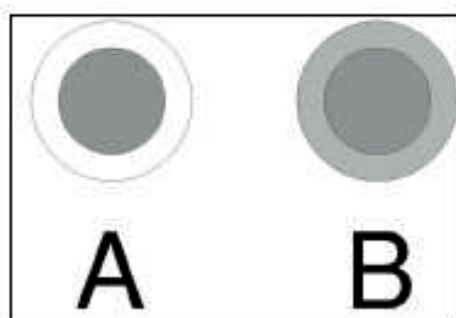

Použití funkce dvojité zóny

- Funkce platí pouze pro zónu č. 2.
- Dvojitá zóna má dvě oblasti, které můžete použít: prostřední část a vnější část. Můžete použít vnitřní část nezávisle (A), anebo obě části najednou (B).





| Zapnutí dvojité zóny | |
|--------------------------------------------------------------------|--|
| Nastavte úroveň výkonu mezi 1 a 9 (např. 6) | |
| Zapne se prostřední část dvojité zóny. | |
| Dotykem na přepínač zón zapneme také vnější oddíl (b) | |
| Indikátor varné zóny ukazuje střídavě dvě čárky a nastavený výkon. | |
| Vypnutí dvojité zóny | |

| | |
|---------------------------------------------------------------|-------------------------------------------------------------------------------------|
| Dotkneme se přepínače zón opět, a dvojitá zóna se deaktivuje. |  |
| Indikátor dvojité zóny ukazuje nastavený výkon „6“ |  |

Uzamknutí desky

- Varnou desku můžete zamknout pro případ nechtěného zapnutí (například jako ochranu proti náhodnému zapnutí dětmi).
- Funkce Clean Lock umožňuje dočasné vypnutí ovladačů pro usnadnění čištění varné desky po dobu 30 sekund.
- Když jsou ovladače zamknuty, funguje pouze ovládání zapnutí a vypnutí.

| Zamknutí ovladačů | |
|---------------------------------------------------------------------------------------------------------------------------------------------|--------------------------------------------------------------------------------------------------------------------------------------------------------------------------------------------------------------------|
| Funkce Clean Lock: krátce se dotkněte ovladače zámku  | Časovač bliká s hodnotou „LO“ po dobu 30 sekund, aniž byste stiskli zámek opakovaně. |
| Dotkněte se a přidržte zámek po dobu 3 sekund  | Časovač zobrazí „LO“. Po deseti sekundách všechny indikátory ukazují původní nastavení. Pokud se dotknete nějakého indikátoru, když je deska zamčena, časovač opět zobrazí blikající nápis „LO“ po dobu 10 sekund. |
| Opětovné odemknutí desky | |
| Ujistěte se, že deska je zapnutá. Dotkněte se zámku po dobu 3 sekund, deska se odemkne. | |







Když je deska uzamčena, všechny ovladače jsou zablokované, kromě tlačítka ZAPNUTO/VYPNUTO ①. Varnou desku můžete vždy vypnout pomocí tlačítka ① ZAP./VYP. Předtím byste ji však měli napřed odemknout.

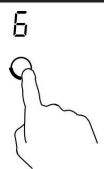

Časovač

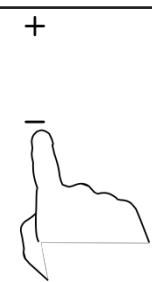
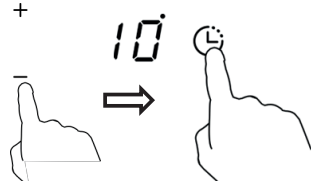
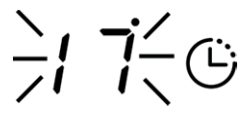
1. Časovač můžete nastavit pro každou varnou zónu. Po uplynutí nastaveného času se zóna automaticky vypne.
2. Časovač můžete také použít jako minutku. V tomto případě po uplynutí nastavené doby časovač nebude vypínat žádnou varnou zónu.
3. Maximální rozsah časovače je 99 minut.

a) Nastavení časovače pro vypnutí jedné varné zóny.

| Nastavení jedné varné zóny | |
|----------------------------------------------------------------------------------------------------------------------------|--------------------------------------------------------------------------------------|
| Vyberte zónu, kterou chcete nastavit |  |
| Dotkněte se ovladače časovače, červený bod ovladače vybrané zóny začne blikat. |  |
| Nastavte čas pomocí tlačítek „+“ a „-“ |  |
| Opět se dotkněte tlačítka časovače pro potvrzení nastavení, anebo počkejte 5 sekund pro uložení hodnoty automaticky. |  |
| Po nastavení času se tento započne odečítat automaticky. Displej ukazuje zbývající čas a červená tečka vybrané zóny svítí. |  |
| Jakmile čas doběhne k nule, deska vydá pípnutí a příslušná varná zóna se automaticky vypne. |  |

b) Nastavení nezávislého časovače

| | |
|-----------------------------------------|---------------------------------------------------------------------------------------|
| Dotkněte se ovladače časovače |  |
| Nastavte čas dotekem tlačítek „+“ a „-“ |  |

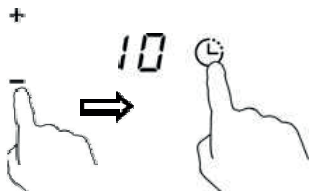
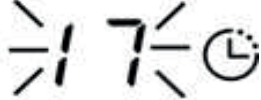
| | |
|----------------------------------------------------------------------------------------------------------------------|-------------------------------------------------------------------------------------|
| Opět se dotkněte tlačítka časovače pro potvrzení nastavení, anebo počkejte 5 sekund pro uložení hodnoty automaticky. |  |
| Jakmile nastavíte čas, okamžitě započne odpočítávání. Displej ukazuje zbývající čas. |  |
| Jakmile nezávislý časovač dosáhne nulu, deska pípne a pokračuje v ohřevu, dokud ji nevypnete. | |

Poznámka:

- c) *Pokud chcete nastavit novou hodnotu odpočítávání, musíte začít prvním krokem.*
- d) *Přímý přístup k času 99 minut získáte zmáčknutím tlačítka „-“ při programování času.*
- e) *Když rolujete tlačítkem „-“ k nule, další zmáčknutí „-“ navolí čas 99 minut.*
- f) *Postup pro nastavení časovačů dvou zón je stejný, jak bylo popsáno výše.*
- g) *Pokud byly nastaveny časovače na dvě zóny, zobrazuje se kratší čas a červený bod na odpovídající zóně bliká.*

Ochrana proti přehřátí

Varná deska obsahuje teplotní čidlo, které hlídá teplotu uvnitř. Pokud dojde k přehřátí, deska se automaticky vypne.

Upozornění na zbytkové teplo

Provoz desky zanechává zařízení ohřáté na určitou teplotu. Po vypnutí se zobrazuje na displeji písmeno „H“ až do vychlazení.



Výchozí časy automatického vypnutí

Další bezpečnostní funkcí desky je automatické vypnutí. Deska se vypne pokaždé, když ji zapomenete vypnout. Výchozí časy pro vypnutí udává tabulka:

| | | | | | | | | | | |
|------------------------------------|---------------|---|---|---|---|---|---|---|---|---|
| Stupeň | Stupeň výkonu | 1 | 2 | 3 | 4 | 5 | 6 | 7 | 8 | 9 |
| Výchozí čas vypnutí desky (hodiny) | | 8 | 8 | 8 | 4 | 4 | 4 | 2 | 2 | 2 |

Používání varné desky BPV6210B

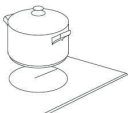
Započetí vaření

| | |
|----------------------------------------------------------------------------------------|---------------------------------------------------------------------------------------|
| Na varnou zónu postavte vhodnou nádobu. Zkontrolujte, zda je dno nádoby rovné a čisté. |  |
| Nastavte ovladač zóny na žádaný stupeň ohřevu. |  |

Ukončení vaření

Vypněte varnou zónu otočením regulátoru výkonu na „0“-

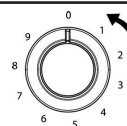

Pozor na horký povrch

Jestliže je sklokeramická deska horká, svítí indikátor zbytkového tepla. Nedotýkejte se desky, dokud indikátor nezhasne. Tuto funkci můžete použít k šetření energií. Při dalším vaření použijte zónu, která je ještě teplá.

VAŘENÍ



Budte opatrní při rychlém ohřívání oleje a tuku na vysoké teploty. Hrozí vznícení a riziko požáru.

Rady týkající se vaření

- Když obsah nádoby začíná vařit, snižte výkon varné zóny.
- Používání pokličky snižuje energetickou náročnost a šetří čas vaření.
- Pro snížení času vaření snižte obsah tekutiny nebo tuku určený k vaření.
- Začněte vařit na vysoký výkon a jakmile se obsah nádoby prohřeje, snižte výkon na minimum.

Mírný var, vaření rýže

- Mírný var se objevuje pod bodem varu kolem 85 °C, kdy bublinky začínají stoupat k povrchu. Tento způsob je vhodný pro vaření polévek a pokrmů, poněvadž chuť jídla zůstane zachována a jídlo není přeavařeno. Mírným varem připravujte také jídla na bázi vajec a zadělávané pokrmy.
- Rýže vyžaduje absorpci vody při vyšší teplotě, aby se právně uvařila. Nastavte výkon zóny tak, aby tekutina jemně bublala.

Příprava šťavnatého steaku

Pro přípravu šťavnatého a chutného steaku postupujte následovně:

1. Nechte maso odležet při pokojové teplotě po dobu nejméně 20 minut.
2. Ohřejte pánev s tlustým dnem.
3. Kápněte trochu oleje na pánev a vložte na ni maso.
4. Během pečení otočte steak pouze jednou. Přesný čas pečení závisí na tloušťce masa a požadavku na jeho úpravu. Může trvat 2 - 8 minut po jedné straně. Stupeň upečení posuďte zmáčknutím steaku, čím je maso tužší, tím je více propečeno.
5. Po upečení nechte maso chvíli odpočinout před podáváním na horkém talíři. Maso se tak stane chutnější a šťavnatější.

Rychlé smažení

1. Vyberte si pánev wok s plochým dnem, nebo větší smažící pánev.
2. Předem si připravte všechny ingredience a nástroje. Smažení by mělo být rychlé. Pokud připravujete

větší množství, rozdělte si jej do několika dávek.

3. Předehřejte pánev a přidejte dvě lžice oleje.
4. Předem usmažte maso a nechte ho v odležet bokem v misce a udržujte ho v teple.
5. Poté smažte zeleninu. Jakmile je ohřátá, ale stále křupavá, snižte výkon zóny, maso vraťte na pánev a přidejte omáčku.
6. Jemně prohřívejte jídlo až je dostatečně teplé
7. Okamžitě podávejte.

SEŘIZOVÁNÍ TEPELNÉHO VÝKONU

Níže uvedené hodnoty slouží pouze jako orientační. Konkrétní nastavení závisí na několika faktorech, včetně vašeho nádobí a množství, které připravujete. Experimentujte s varnou deskou, abyste objevili takové nastavení, které vám bude nejvíce vyhovovat.

| Nastavení výkonu | Vhodné pro přípravu: |
|------------------|---------------------------------------------------------------------------------------------------------------------------------------------------------------------------------------------------------------------|
| 1 - 2 | <ul style="list-style-type: none">• Jemné ohřívání pro malá množství potravin• Rozpouštění čokolády, másla, potravin, které se rychle připalí• pomalé vaření• pomalý ohřev |
| 3 - 4 | <ul style="list-style-type: none">• Opětovný ohřev• Rychlejší ohřev• Vaření rýže |
| 5 - 6 | <ul style="list-style-type: none">• Palačinky |
| 7 - 8 | <ul style="list-style-type: none">• Omáčky• Vaření těstovin |
| 9 | <ul style="list-style-type: none">• Smažení• Opékání• Uvedení polévky do varu• Vaření vody |

UDRŽBA A PÉČE O ZAŘÍZENÍ

| CO? | JAK? | DŮLEŽITÉ |
|----------------------------------------------------------------------------------------------------|-----------------------------------------------------------------------------------------------------------------------------------------------------------------------------------------------------------------------------------------------------------------------------------------|------------------------------------------------------------------------------------------------------------------------------------------------------------------------------------------------------------------------------------------------------------------------------------------------------------------------------------------------------------------------------------------------------------------------------------------------|
| Každodenní znečištění skla (otisky prstů, stopy a skvrny po jídle nebo vykypění neobsahující cukr) | <ul style="list-style-type: none">• Vypněte varnou desku z proudu• Aplikujte čistič na sklo, pokud je ještě teplé (nikoliv horké!)• Opláchněte vodou a vytřete do sucha čistou utěrkou nebo papírovým ručníkem.• Opět zapojte desku do proudu. | <ul style="list-style-type: none">• Dbejte zvýšené opatrnosti! Po odpojení desky ze sítě tato nebude indikovat horký povrch, přičemž varná plocha může být stále horká!• Abrazivní materiály, škrabky a drátěnky mohou poškodit povrch skla. Čtěte etikety, zda je materiál vhodný k čištění sklokeramiky.• Nenechávejte na ploše desky zbytky čisticího materiálu, sklo se může tímto poškodit (vznik skvrn). |

| CO? | JAK? | DŮLEŽITÉ |
|-----------------------------------------------------------------|----------------------------------------------------------------------------------------------------------------------------------------------------------------------------------------------------------------------------------------------------------------------------------------------------------------------------------------------------------------------------------------------------------------------------------------------------------------------------------------------------------------------------------------------------------------------------------------------------------------------------------------|--------------------------------------------------------------------------------------------------------------------------------------------------------------------------------------------------------------------------------------------------------------------------------------|
| Vylitý obsah nádoby, připečené zbytky potravin a cukru na skle. | <ul style="list-style-type: none"> • Zbytky opatrně odstraňte ostrou čepelí naplocho nebo škrabkou na sklokeramiku, tak, aby nedošlo k poškrábání skla • Dbejte zvýšené opatrnosti, nečistěte horké povrchy! • Odpojte desku ze sítě. • Držte čepelku ve 30°úhlu a škrábejte nečistotu na chladném povrchu desky. • Odstraňte nečistoty utěrkou nebo papírovým ručníkem. • Aplikujte čistič na sklo, pokud je ještě teplé (nikoliv horké!) • Opláchněte vodou a vytřete do sucha čistou utěrkou nebo papírovým ručníkem. • Opět zapojte desku do proudu. | <ul style="list-style-type: none"> • Odstraňte znečištění co nejdříve. Pokud ho ponecháte na desce vychladnout, čištění půjde mnohem obtížněji a povrch desky se může poškodit. • Dbejte zvýšené opatrnosti! Práce s ostrými předměty může způsobit zranění! |
| Znečištění na ovladačích desky | <ul style="list-style-type: none"> • Odpojte desku ze sítě. • Vylitou potravinu odsajte savým materiálem. • Vytřete okolí ovladačů houbou nebo utěrkou a pak vyleštěte do sucha papírovým ručníkem. • Opět zapojte desku do sítě. | <ul style="list-style-type: none"> • Pokud se vyleje tekutina na ovladače, deska může pípnout a vypnout se. Před opětovným zapnutím desky vytřete okolí ovladačů vždy do sucha. |

RADY A TIPY PŘI PROBLÉMECH

| Problém | Možná příčina | Co dělat? |
|---------------------------------------------------|---------------------------------------------------------------------------------------------------------------------|------------------------------------------------------------------------------------------------------------------------------------------------------------------------|
| Varná deska nejde zapnout | Není proud. | Ověřte připojení do sítě a zapnutí jističe Zkontrolujte přítomnost napětí v síti. Pokud jste provedli kontrolu a deska se pořád nechce zapnout, volejte servis. |
| Dotykové ovladače nereagují. | Ovladače jsou zamčeny. | Odemkněte ovladače. Podívejte se do části „Používání varné desky“ pro další referenci. |
| Obtížná obsluha dotykových ovladačů. | Při dotyku může mezi prstem a sklem ulpět vodní film, který brání řádné funkci. | Přesvědčte se, že ovladače jsou čisté a suché. Používejte bříško prstu. |
| Sklo je poškrábané. | Nádobí s ostrými hranami. Používání nevhodných drátěnek nebo abrazivních materiálů. | Používejte nádobí s rovným a plochým dnem (viz část o volbě nádobí). |
| Některé hrnce vydávají při ohřevu praskavé zvuky. | Příčina je ve vrstevnatém dnu. Některé nádoby mají více vrstev různých kovů, které se při ohřevu vzájemně pohybují. | Je to normální, není to závada. |

INSTALACE

Výběr vhodného zařízení

1. Vyříznete v pracovní desce otvor dle obrázku. Kolem otvoru musí být zachováno nejméně 5 cm pracovní desky po každé straně. Tloušťka instalační desky musí být nejméně 30 mm. Vyberte teple odolný materiál, který během provozu zůstane stabilní a nebude se kroutit.

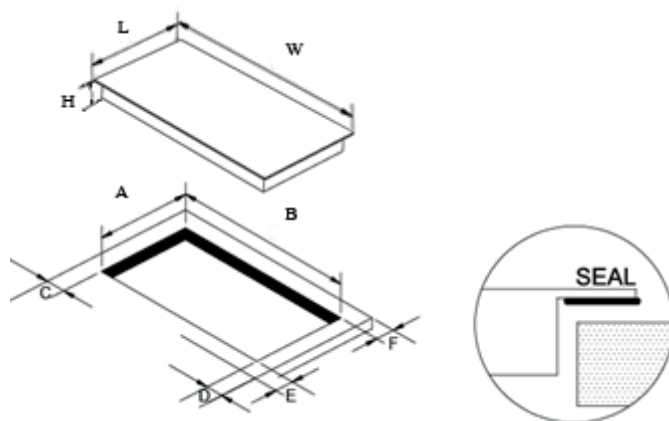

| L (mm) | W (mm) | H (mm) | A (mm) | B (mm) | C (mm) | D (mm) | E (mm) | F (mm) |
|--------|--------|--------|--------|--------|---------|---------|--------|--------|
| 510 | 288 | 65 | 268+4 | 490+4 | min. 50 | min. 50 | min 50 | min 50 |

Sklokeramická deska se může používat na horním povrchu skříňky. Deska by se měla umístit vodorovně, viz obrázek:

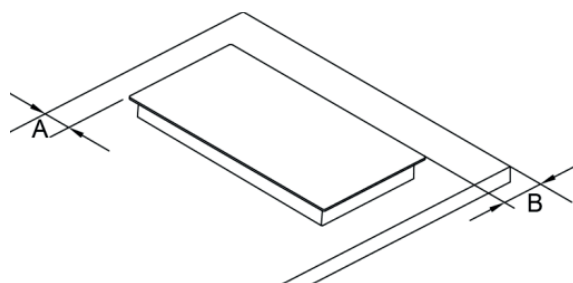

| A | B |
|------------|------------|
| min. 50 mm | min. 50 mm |

Přesvědčte se, že varná deska je za všech okolností dobře větraná a vstupy a výstupy vzduchu jsou volně průchozí. Zkontrolujte zařízení před montáží, zda není poškozeno. Rozměry větracích otvorů jsou uvedeny níže na obrázku.



Bezpečná volná vzdálenost mezi povrchem varné desky a zařízením, umístěným nad ní je nejméně 760 mm.

Rozměry větracích otvorů:

| A (mm) | B (mm) | C (mm) | D | E |
|--------|------------|------------|----------------|---------------------------|
| 760 | 50 minimum | 30 minimum | Otvor pro sání | Otvor pro výdych 10 mm |

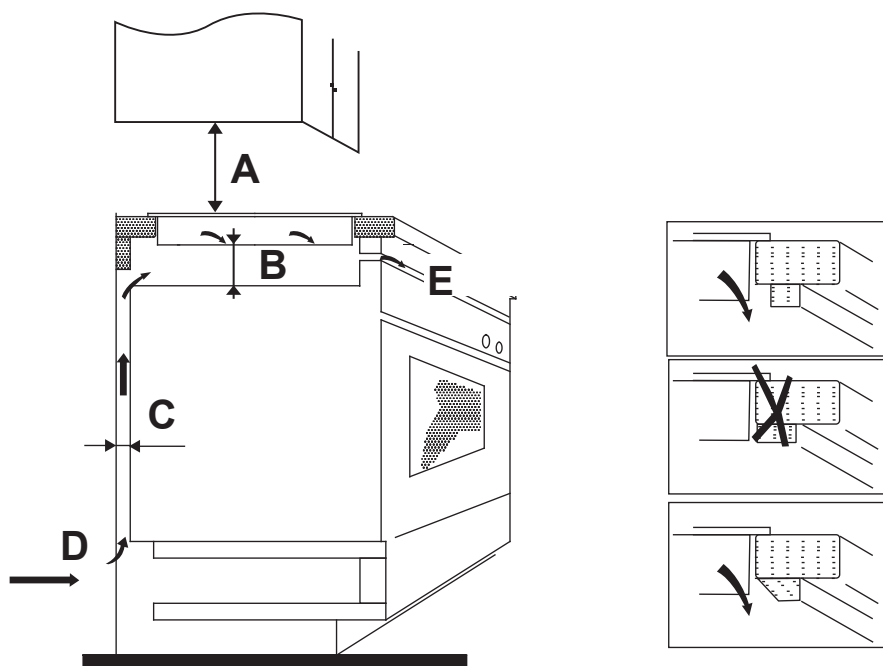

Před umístěním úchytek

Položte varnou desku na stabilní rovný povrch. Dejte pozor na vyčnívající ovladače (u některých typů). Upevněte varnou desku k pracovnímu pultu přišroubováním čtyř úchytek upevněných na spodní stranu zařízení (viz obrázky). Pozici úchytek seřídte podle tloušťky materiálu pracovní desky.

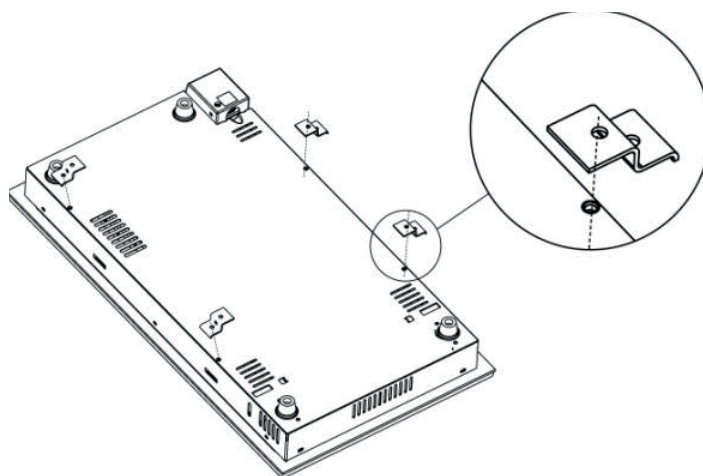

Upozornění

1. Varnou desku musí instalovat kvalifikovaný instalatér. V případě potřeby se obraťte na autorizovaný servis výrobce nebo dovozce.
2. Varnou desku neumísťujte nad chladicí zařízení, myčku nebo sušičku prádla.
3. Varnou desku instalujte tak, aby docházelo k dobrému odvodu zbytkového tepla, čímž zajistíte její spolehlivost.
4. Zeď a prostor nad, případně varnou deskou mohou ovlivnit provoz desky nadměrnou akumulací tepla.
5. Nepoužívejte parní čističe.

Připojení varné desky k elektrické síti

Elektrické připojení musí být provedeno dle platných norem, uzemněno a jištěno příslušným jističem. Metody připojení jsou znázorněny na obrázku:

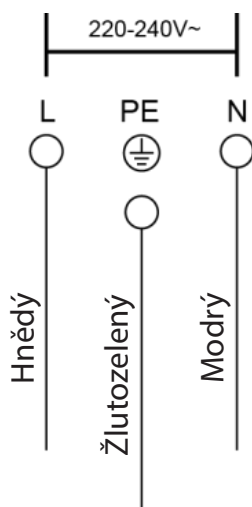

1. V případě poškození přívodního kabelu musí být tento neprodleně vyměněn autorizovaným servisním technikem.
2. Pokud je zařízení připojeno přímo k elektrické síti, musí být přívod osazen vícepólovým jističem s minimální vzdáleností kontaktů 3 mm.
3. Instalatér musí zajistit, aby instalace zodpovídala platným normám a předpisům pro instalaci podobných zařízení.
4. Dbejte na to, aby nedošlo k zmáčknutí a zlomení kabelu.
5. Pravidelně přívodní kabel kontrolujte. V případě poškození ho nechte neprodleně vyměnit kvalifikovaným technikem.

OCHRANA ŽIVOTNÍHO PROSTŘEDÍ



Toto zařízení bylo vyrobeno v souladu s nařízením EU č. 19/2012/EK které se týká nakládání s odpady vznikajících z elektrických a elektronických zařízení (WEEE). Správnou likvidací zařízení zabráníte potenciálně negativním dopadům na životní prostředí a lidské zdraví, které by hrozily z nesprávné likvidace.

Tento symbol na výrobku nebo jeho balení udává, že tento výrobek nepatří do domácího odpadu. Je nutné odvézt ho do sběrného místa pro recyklaci elektrického a elektronického zařízení. Zajištěním správné likvidace tohoto výrobku pomůžete zabránit negativním důsledkům pro životní prostředí a lidské zdraví, které by jinak byly způsobeny nevhodnou likvidací tohoto výrobku. Podrobnější informace o recyklaci tohoto výrobku zjistíte u příslušného místního úřadu, služby pro likvidaci domovního odpadu nebo v obchodě, kde jste výrobek zakoupili. Dovozece, firma ELMAX Store, a. s., je povinná, po jeho upotřebení zajistit zpětný odběr a odborné odstranění, případně jeho využití. Pro splnění této podmínky má dovozce uzavřenou smlouvu s firmou ELECTROWIN, a. s., která má svou síť míst zpětného odběru v celé republice. Seznam sběrných míst je k dispozici na internetové adrese: www.electrowin.cz nebo www.elmax.cz. Vyřazenou chladničku lze rovněž odložit do sběrného dvora, provozovaného obcí v místě Vašeho bydliště, případně ji lze odložit v rámci mobilního sběru nebezpečných odpadů, který obec zajišťuje minimálně dvakrát ročně.

Brandt

Výhradní dovozce:

ELMAX STORE, a. s.

Topolová 777/2

735 42 Těrlicko

tel: 599 529 262

CENTRÁLNÍ DISPEČINK SERVISU:

tel.: 599 529 251